



TÜZRENDÉSZETI KÖZLÖNY

A MAGYAR ORSZÁGOS TŰZOLTÓ-SZÖVETSÉG HIVATALOS LAPJA

Megjelenik minden hó 1-én és 15-én

Az előfizetési és hirdetési díjakat a Magy. Orsz. Tűzoltó-Szövetség 23.297. számú csekkzámlájára lehet beküldeni. Csekkürlap minden postahivatalban kapható

A Magyar Országos Tűzoltó-Szövetség,
szerkesztőség és kiadóhivatal:

BUDAPEST, VI, IZABELLA-UTCA 51
Telefon: 223-254

Előfizetési ára egész évre 12 pengő

A szerkesztőség címére küldött szakcikkeket, ha közlésre alkalmasak, díjazzuk

Ajánlva a m. kir. belügyminiszter úr 126.278—1938. B. M. sz. rendeletével („Belügyi Közlöny” 1939. évi 5. sz.) a vármegyék, városok és községek számára

≡ TŰZOLTÓTESTÜLETEK A LAPOT DIJTALANUL KAPJÁK ≡

Újesztendő

első napján szálljon imánk az egek Urához, hogy széttörte a trianoni bilincsek újabb láncszemét és megáldotta a Délvidékre vonuló honvédeink fegyverét.

A két év óta tartó világégés kisugárzó lángja — az elmúlt évben — hazánkat is nagy vésszel fenyegette, de az ősz Kárpátok gránicait hős honvédségünk nemcsak megvédte, hanem az ellenséget több mint 1000 kilométer távolra űzte és így az ország békés munkáját és továbbfejlődését biztosította. Bátor csapataink a honfoglaló magyarok egykori útján, az Etelközben járnak ma is, ahol kivívták harci erényeikkel nemcsak a szövetségesek elismerését, de az ellenség bámulatát is.

A felváltás folytán hazatért derék honvédfiainkat legutóbb Nyiregyházán maga a legfelsőbb Hadúr, Magyarország Főméltóságú Kormányzója üdvözölte és a legderekasabbakat kitüntette. De ünnepelte derék fiainkat az egész ország, hősi bátorságukért, amiért megállították a hazánk felé hömpölygő vörös mëtely terjedését. Kegyelettel emlékezünk meg azokról, akik meghozták a legnagyobb áldozatot hazájukért: hősi halottainkról.

Tűzoltóink, tisztjeink és felügyelőink közül sokan vonultak be katonai szolgálatra és vettek részt honvédségünk diadalmas ütközeteiben. A katonai behívások és polgári munka felfokozott üteme a tűzoltóságok életében is éreztette hatását, mert a vidéknek főleg önkéntes tűzoltótestületi tagjai nem fejthettek ki oly eredményes munkát, mint eddig. Mindezek ellenére, a Mindenható segítségében bízva, igyekszünk a mulasztottakat mielőbb pótolni és munkánkat ismét teljes erővel folytatni.

Az új esztendőben a magyar tűzoltóság legszentebb feladata az legyen, hogy szervezetét minél tökéletesebben kiépítse, elméleti és gyakorlati kiképzését oly mértékre emelje, hogy minden esetre felkészülve, maradéktalanul tölthesse be feladatát. Ezeknek a gondolatoknak jegyében kíván a Tűzrendészeti Közlöny olvasóinak, tűzoltóbajtársainak boldogabb új évet, — szebb jövőt!

Magyar tűzoltók arcképcsarnoka

Hajlamász János

gödöllői önk. tűzoltóparancsnok s elnök

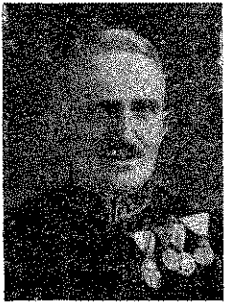

Eötvös József bárónak van egy örökbecsű regénye, „A falu jegyzője”. Ennek főalakja Tengelyi Jónás nótárius, aki a szó szoros értelmében atyja a községnek és a község népének. Szívén viseli minden ember ügyét-bajját és készséggel áll mellé minden igaz kérésében...

Tengelyi Jónás jut eszünkbe, mikor a gödöllői főjegyzőről írunk ebben a rovatban, mert Hajlamász János méltó utóda a taksonymegyei falu jegyzőjének.

Nemcsak a tűzoltóság és tűzrendészet terén dolgozott állandóan és mindenütt, ahol csak működött, hanem minden téren és minden alkalommal hasznára akart lenni falujának, népének. Kerepesen és Kistarcsán 1910—12-ben szervezte meg a tűzoltóságot és mikor Gödöllőre került adóügyi, majd pedig főjegyzőnek, ott is újjászervezte az önkéntes testületet. A világháború és a forradalmak ugyanis széttöltötték derék tűzoltóságukat és szomorú volt látni a negyvenesztendős testület kallódását. Szinte a kommunisták fenyegetése ellenére vette kezébe a nemes ügyet és a közbecsülésben álló személynek sikerült eredményt elérni. Csakhamar odafejlődött ez a régi érdemes egyesület, hogy országos versenyeken is sikerrel szerepelhetett. A kitartó és meleg szívtől sugallt munka eredményére elég legyen annyit felhozni, hogy a gödöllői testületben van ezidőszereint 6 tisz, 42 önkéntes és 2 hivatásos, ezeken felül 120 beszervezett és kiképzett légtalmi tűzoltó.

Nemcsak a személyek száma és a kiképzés magas színvonalára dícséri azonban Hajlamász János főjegyző érdemeit, hanem a kitűnő egyéni és csapatfelszerelés is. Elég legyen itt annyit megemlíteni, hogy van a testületnek 3 motoros fecskeendője, 3 nagy kocsifecskeendője, 1 autószer-személyszállítója, 4 vízes-lajtja, 1 öntözőmotorja és 150 gázálarca a kisebb felszerelési tárgyakon kívül.

A gödöllői tűzoltók felszerelése tehát vetekedik akárhány városéval s a régi omladozó szertár helyébe is oly mintaszerű laktanyát és szertárt építtetett, amit a község közepén, a legalkalmasabb helyen emeltek és egész környékét beton- és makadám-úttal vette körül a könnyebb megközelíthetőség okából.

A felszerelések és a szertár 30.000 pengős kiadásait oly ügyesen teremtette elő, hogy sem a községet nem hozta kellemetlen helyzetbe, sem a testület pénztárát nem ürítette ki. Köztudatban van, hogy szinte a semmiből, dícséretreméltóan érte el ezeket a nagy eredményeket.

Ez a kitűnő „falujegyzője” nem állott meg az eddigi sikeréknél. Most is tovább dolgozik úgy ezen a téren, mint minden más szociális és közjóléti vonatkozásban. Meg nem pihenő lélekkel tervez, eszméket termel, kivételről gondolkodik és életének minden főreklése csak az, hogy minél többet tehessen falujának népéért. A tűzoltóság pedig annyira a szívéhez nőtt, hogy naponként kétszer-háromszor is betekint a laktanyába, hogy lássa: minden rendben van-e?

*

Életrajzi adatai. Hajlamász János 1881 május 24-én született Nagymágyocs községben s tanulmányainak befejezése után a községi jegyzői pályát 1898 október 16-án kezdette meg Úlesden, mint gyakornok. Működött — miután elvégezte a községi közigazgatási és tűzoltótanfolyamot — Mágoacson, Konyáron, Galgahévízen, mindenütt mint segédjegyző. E legutóbbi helyéről választották meg Kerepesre községi főjegyzőnek s onnét Gödöllőre 1919 január 31-én. Megkapta a XXV. éves kir. díszérmet. Gödöllő történetébe sok és nagy érdemével beírta nevét és személye általános megbecsülését, tiszteletnek örvend.

Szabolcsvármegye Törvényhatósági Tűzoltó-Szövetségének működése

1941 november 27-én tartotta meg Szabolcs vármegye törvényhatósági tűzoltószövetsége választmányi és közgyűlését, melyen a hivatalból távollevő Borbély Sándor dr. alispán, szövetségi elnök helyett Somlyódy Ferenc tb. főszolgabíró, vármegyei tűzrendészeti felügyelő elnökölt. A választmányi és közgyűlésen a tagok nagy számban, a tisztviselők teljes számban jelentek meg s megjelent azokon vitéz László Árpád kassai hivatásos tűzoltófőparancsnok, kerületi tűzrendészeti felügyelő is.

A törvényhatósági tűzoltószövetség közgyűlését 1939-ben tartotta utoljára. Azóta a vármegye tűzoltói élete csendben pihent, azonban az új vármegyei tűzrendészeti felügyelő, Somlyódy Ferenc dr. a tűzrendészet szervezetébe új életet öntött s a vármegye területén megindult a komoly tűzrendészeti munka.

Ez a következtetés a vármegyei tűzrendészeti felügyelő évi jelentéséből vonható le, ahonnan is látni lehet, hogy a szövetség közgyűléseit sem tartotta meg 1939 óta, viszont az új vármegyei tűzrendészeti felügyelő szolgálatba lépése óta — alig egy-két hónap alatt — máris jelentős és a tűzrendészet szempontjából nagy lépésekkel halad előre a munka. A vármegyei tűzrendészeti felügyelő jelentésében nagy eredményeket nem produkálhatott, mert hiszen rövid ideje tölti be ezt a tiszteletet, azonban megadta a jövő munkásságának irányelveit, melyhez, mint jelentésében mondja, alispán úr is ragaszkodik és amelyet keresztül fog vinni. Programját röviden állapítja meg: haladni a 180.000—1936. B. M. sz. rendelet, az országos tűzrendészeti felügyelő úr és a Magyar Országos Tűzoltó-Szövetség által meghatározott irányelvek szerint. A vármegyei tűzrendészeti felügyelő jelentése egy gondosan, nagy szakértelemmel és az ügy iránti szeretettel összeállított munka, mely világosan mutatja, hogyha ilyen ügybuzgalommal, szeretettel és hozzáértéssel fogja folytatni munkáját, akkor Szabolcs vármegye tűzrendészete az elsők közé fog tartozni. Munkájának végrehajtásához kér egy kis szeretetet. Azt mondja jelentésében, hogyha a tűzrendészetet nem úgy kezeljük, hogy azokat el kell végezni, tehát köteleességteljesítésből, hanem egy parányi megértéssel és szeretettel, akkor elérhető a legnagyobb eredmény, és a siker nem fog elmaradni.

A közgyűlés az eddig elmaradt zárószámadások, költségvetések letárgyalása után megválasztotta a szövetség új tisztikarát. Pénztári ellenőr lett Aranyoss István bankigazgató, pénztáros Helmeczy Ferenc dr. és titkár Jeney Bálint.

A közgyűlés ezután a tűzrendészeti felügyelőék ruhaügyét, a kisegítő munkaerők alkalmazását és díjazását, írógépvásárlási ügyet és végül Bakó Árpád kiskvárdai lakos javaslatára a tisztviselők karácsonyi segélyét tárgyalta le.

A közgyűlés a tűzoltószövetség hosszú tespedése alatt megállt ügyeket rendezte el és megindította a vármegyében a tűzoltói életet.

Hisszük és reméljük, hogy az új vármegyei tűzrendészeti és kárelhárító szolgálatot új alapokra fektetve, hozzáidomítva a kiadott rendeletekhez és az országos tűzrendészeti felügyelő úr irányelvei szerint, e nehéz ügyet teljes sikerre fogja vezetni.

Újra a falu tűzoltóságáról

Az 1941. év folyamán megjelent egy miniszteri rendelet, melyet a tanfelügyelőségek iskoláról iskolára tovább is adtak. Ez a rendelet felhívja a tanítóságot arra, hogy minél több tanító vegyen részt az önkéntes, köteles tűzoltóság munkájában. A külön tanítók részére szervezett tanfolyamokat is megtartották, jelentéseket olvashattunk a tanfolyam sikeres elvégzéséről hinnünk kell azt, hogy ezek a tanfolyamok voltak azok, melyek a legtöbb eredményt mutatták fel. Ha jól emlékszem, 1936-ban a „Tűzrendészeti Közlöny“ hasábjain tettem szóvá az egyik „A falu tűzoltósága“ c. cikkemben, hogy a tanítóságnak alaposan ki kell venni a részét a tűzoltói munkából, hiszen ez is népművelés, ez is iskolán kívüli munka. El sem lehet képzelni a falu tűzoltóságát a tanító nélkül, hiszen előképzettsége (katona volt, tanító egyébként is hivatása) a tanfolyam elvégzése után minden tekintetben megvan. De valahogy mintha idegenkedést lehetne tapasztalni a tűzoltósággal szemben a tanítóságnál. Igaz, tudom magamról, a tanító, ha hivatását komolyan veszi, igen-igen lekötött ember. A legtöbb falusi tanító egyben kántor is, leventeoktató is, a vasárnapja az istentiszteleteken kívül az iskolán kívüli népművelési előadásokkal van elfoglalva, műkedvelő, dalárda, mind, mind a falusi tanító munkája s most még azt kívánjuk tőle, hogyha maradt még néhány szabad órája a vasárnapból, azt áldozza fel pihenés helyett a tűzoltóság irányítására.

Hát igenis, ezt az áldozatot meg kell hoznia a falu tanítójának. Nem mondom, hogy könnyű munkát vállal el ezzel, de ha testületét állandó emberekből tudja megszervezni, úgy játszva irányíthatja pár év múlva a testületet. Hasonló módon, a falun beosztott jegyzőknek is itt a helyük, hiszen a vezetőjegyző már hivatalból elnöke úgyis a testületnek s ha tekintetbe vesszük, hogy nem minden községben van csendőrör, mennyivel hatásosabban tud intézkedni vész esetén az olyan tűzoltótiszt, aki egyben jegyző is. Hivatalfőnökével, a körjegyzővel sokkal jobban, kollégiálisabban tudna megbeszélni, elintézni a testületet érintő dolgokat, mert jól tudom, falun addig csak nyikorogva megy minden, míg a vezetőjegyző kezébe nem veszi a dolgot. Meggyőződésem szerint azért is hivatalból elnöke a jegyző a tűzoltóságnak.

A múltban sem volt jó, hogy a falu tanítója és jegyzője távolmaradt a tűzoltóságtól, jóllehet voltak sokan, akik bekapcsolódtak és igen szép eredményeket értek is el, de ma, amikor a légvédelemmel kapcsolatos munkából mindenkinek ki kell venni a maga részét, nagy, igen nagy szüksége van a testületnek a jegyzőre és tanítóra. Rendeletek jelennek meg, kiképzési szabályzat módosul, jelentést kell a felettes hatóságokhoz beterjeszteni, különböző könyveket vezet a tűzoltóság, amit a múltban csak igen kis mértékben kellett. Bár akadt egyszerű falusi ember is, aki mindezeket igen szépen el is végezte, de ilyen gyöngyszem nem mindenütt volt található.

Sokszor lehet hallani, hogy a község tűzoltósága nélkül semmiféle ünneplés, megbeszélés nincs. Ne is legyen. Ez így van jól. De arról is lehet hallani, hogy a falu tűzoltóságának „parádézása“ nevetséges. Egy-egy beszéd az ilyen. Fegyvelmezett, egyenruházott, jól

felszerelt és kiképzett zárt alakulat tiszteletet, tekintélyt parancsol, komoly ember ilyen előtt kalapot emel. Mosolyt csak akkor váltana ki, ha „csak“ parádé lenne a tűzoltószolgálat, de amely csapat tűz esetén megbizonyította tudását, az büszkén vehet részt minden társadalmi megmozdulásban. Nem dicsőség-e a tanítónak, a jegyzőnek ilyen csapat irányítójának lenni? Igenis, vegyen részt a testület az egyházi és nemzeti ünnepeken mindig, ott a helye, irányítson, rendezzen épúgy, mint a régi tűzoltók tették azt, büszkén, öntudatosan, udvariisan, szerényen.

De meglehetősen érték is van rábízva a tűzoltóságra. A nehezen beszerzett fecskendők, tömlők, különböző mászó- és bontószerek a falu életében jelentős összegbe kerültek. Hány helyen használgák — igaz csak titokban — a fecskendőket kutak tisztítására, hány helyen lehet látni faluhelyen, hogy csak úgy a fészker alatt hever, por lepi, eső mossa, meg a gyermekek búvóhelye. Igenis láttam ilyen helyet. Ha a testület parancsnoka a jegyző, tanító, úgy nem valószínű, hogy a tyúk a fecskendő medencéjébe jár tojni. Természetesen nem az idősebb tanítókra gondolok, hiszen a kiképzés folyamán a parancsnoknak a fizikumát is szolgálatba kell állítani, mindent meg kell mutatni, mászni, emelni stb., ezt az idősebbektől kívánni nem lehet, de igenis jöjjenek a fiatalok. Tudom azt is, hogy nem lesz, nem is lehet időtlen időig tűzoltó mindenképpen, de ép azért, a rátermett parancsnok idejében gondolkodik az utánpótláson kívül saját utódjáról is, mert nem lehet közömbös, hogy kire bízva a jól felszerelt és kiképzett csapat további vezetését.

A testület szervezéséről, annak összetartásáról, önfegyelmzéséről, a tűzoltóság megszerettetéséről, hogy minden tűzoltó vérbeli tűzoltó legyen, hogy ezt mint szenvedélyes sportot űzze, minden működő testületi tag, ez csak a parancsnokon, az ő ügyességén, a beosztott szakaszparancsnokok segíteni akarásán múlik. „Közjóért becsületből“ jelszóval kell, hogy a testület áldásos munkáját végezze. Amilyen a parancsnok, olyan a csapat. Ha a parancsnok rendszeresen felkeresi szertárát, szereinek üzembiztonságáról meggyőződik, akkor a testület többi tagjai is el fognak jární a szertárba, őket is fogja érdekelni a szer, a gyakorlat, a megjelent hivatalos közlemény, ezáltal önkéntelenül a megelőző tűzrendészet szolgálatát látják el. Én úgy gondolom, hogy jegyzők és tanítók azok, akik leginkább alkalmasak erre az órhelyre, bár igen-igen sok esetben szerény iparosok, vagy más foglalkozásúak elévülhetetlen érdemeket szereztek ilyen tekintetben.

Olyan sok mindent lehet az ilyen szertárlátogatók alkalmával megbeszélni, elintézni. A légoltalmi szolgálat még mindig új és új intézkedésekkel tökéletesíti az eddigi rendeleteket. A házitűzoltóságok, vagy ehelyett községekben az utcai tűzoltóságok megszervezése, tűzörtségek, ellenőrzések, építkezési és lakhatási engedélyek, különböző bejárások stb., itt mind a gyakorlatokon, az elméleti oktatásokon kívüli időben azonnal megbeszélhetők. Itt megtalálható a testület hivatalos lapja, annak egyes közleményeit meg kell magyarázni, sok, igen sok tűzoltókat érdeklő dolog fordul elő a község életében és ha a falu lakossága ezt látja, hogy a tűzoltók gyakran megfordulnak a szer-

tárban, komolyan veszik vállalt kötelességüket, akkor bizonyosan elkövetkezik a megbecsülés a testülettel szemben is.

Oly sokat beszélünk mi, tűzoltók a testület fejlesztéséről, arról, hogy évenként legalább kétszer a járás székhelyén össze kellene jönnünk a járási értekezletre, a tűzrendészeti felügyelő utasításainak átvételére. Itt sorba lehetne venni a járás parancsnokait, tartsanak rövid ismertető előadásokat az előfordult tüzesetekről, mi okozta azt, ha gyújtogatás volt, meg lett-e a tettes, mi módon nyomozta ki a hatóság, mennyiben volt segítségére a tűzoltóság. Szerek vásárlása alkalmával követendő eljárás, milyen szert gyártanak újabban, mik az előnyei, hátrányai.

A közönségnek hiányos ismeretei vannak a tűzoltósággal szemben. Hiszen városokban, nagy vállalatoknál a hivatásos vagy fizetéses tűzoltóság meg van szervezve, nagyobb községek is alkalmaznak két-három fizetett tűzoltót, érthető is, ha csak annyiban érdeklődik a lakosság, hogy a keletkezett tüzet eloltották-e, de hogy kik, hogyan, mivel, mi módon, milyen erővel, az már nem érdekes. A közvetlen szomszédok

érdekelve vannak, ők már részt is vesznek az oltásban s a munka befejeztével jön a kritika, a csapat esetleges leszólása. Ez pedig el fogja kedvetleníteni a szívesen dolgozó embereket s iparkodnak majd mielőbb kilépni a csapatból. Itt megint a parancsnok személye segíthet csak, aki egyedül hivatott a kritika gyakorlására, aki közömbösíteni tudja a vélt sérelmeket, aki a támadásokat letompíthatja. Milyen jó lenne ilyenkor, ha a parancsnok vagy valamelyik tűzoltótiszt a jegyző lenne. Az állásával járó tekintély eleve megvédi a csapatot a rosszindulatú kritikától, de a testület is érzi, hogy nincs magára hagyatva.

Nem szabad magukra hagyni a falu tűzoltóságát! Igenis a jegyzőnek, tanítónak itt a helye, de ezzel nem azt akarom mondani, hogy a jól kipróbált gyakorlattal bíró, tapasztalt parancsnokokat állítsuk csak úgy egyszerűen félre s másokat ültessünk a kész helyre. Nem. Tudni kell, érezni kell a község előljáróságának, hogy mely faluba szükséges az új erő, itt vegyék ki részüket a munkából a tanítók és jegyzők.

Benkó Dezső
önk. parancsnok, Fülel

A VIII. Magyar Országos Tűzoltótisztképző Tanfolyam vizsgája

Az 1941. év kemény, de alkotó munkában eltelt, eredményes esztendő volt, amelyre jól esik minden magyar embernek visszatekinteni és a további küzdelmekhez belőle hitet és erőt meríteni. Az ország valamennyi munkatérén serény munka folyt és dolgos magyar kezek pótolták a magyar mult súlyos mulasztásait, hogy az örök magyar jövő az új Európában is megdönthetetlen sziklaalapokon épüljön tovább.

A tűzoltóság nevelőmunkája is szép eredményekre tekinthet vissza. Egyes testületeken belül a gépjárművezetői kiképzés legnagyobb erővel indult meg. A törvényhatóságok székhelyein a törvényhatósági tűzoltótanfolyamok, a kerületek székhelyein a kerületi tűzoltótanfolyamok bocsátották ki az egységes szakvezetés és irányítás mellett kiképzett új, korszerű kárelhárító tűzoltónemzedéket, Budapesten pedig, az ország tűzoltófiskoláin, a járási tűzrendészeti felügyelői tanfolyamon és a Magyar Országos Tűzoltótisztképző Tanfolyamon a tűzrendészeti felügyelői kar és a hivatásos tűzoltótisztikar kapta a biztos ítéletű és szaktudású utánpótlását.

Az 1941. évi május hó 12-én kezdődött VIII. Magyar Országos Tűzoltótisztképző Tanfolyam írásbeli, szóbeli és gyakorlati záróvizsgáit 1941. évi december hó 9-től 13-ig párhuzamosan működő vizsgabizottságok előtt tartották meg. A tanfolyam parancsnokának, vitéz Kiss Lajos dr országos tűzrendészeti felügyelőnek rendszeres, komoly, szakavatott munkájának és a tanfolyamhallgatók tudásvágyának köszönhető, hogy ez a tanfolyam igen jó átlagos eredményt ért el és a hallgatók zöme egymástól alig árnyalattal elválasztható szaktudásra tett szert.

A záróvizsgán Folyovich József min. tanácsos, a tanfolyam felügyelője elnökölt. Személyesen megjelent

a honvédelmi minisztérium részéről kishindi Komposcht Nándor m. kir. vezérőrnagy, aki katonás, lelkes beszéddel sarkalta soha el nem csüggedő munkára a végzett hallgatókat és Fónagy János alezredes, vezérkari főnök is.

A tanfolyamhallgatók a jó tanító iránt érzett ragaszkodó szeretettel búcsúztak el a tanfolyam parancsnokától, hogy azonnal mint tetterős, munkára vágyó férfiak jelentkezzenek a fáradságot nem ismerő, alkotó munkában élen járó szakfőnököknél. Megható volt a búcsúzkodás nemes hangulata, mikor a bajtársias, egy közös célért dolgozó tűzoltószakfőnökök, mielőtt az ország különböző sarkaiban lévő őrhelyeikre visszaíndultak volna, még egyszer kezét fogtak, egymásnak barátságot, a példaképükül szolgáló szakfőnököknek, vitéz Kiss Lajos dr-nak pedig kemény, alkotó magyar munkát ígértek.

A vizsgabizottság a tanfolyamhallgatók képzettségét a tűzrendészetnek és a légoltalomnak mind elméleti, mind gyakorlati részéből megvizsgálta és ennek eredménye alapján Nyíry Dénes, dr, Kristóffy Géza dr, Soós Antal dr, Szabó Géza és Nedeczey Ruzsák Gyula tanfolyamhallgatókat kitüntetéssel, Ruzsák András dr, Hóry Antal, Huszka Mihály, Tar Ernő, Szücs Sándor, Kovács Béla, Kovács Gergely, vitéz Csette László dr, Kubán József dr, Garami János, Csermely Ernő, Dobay Béla dr, Tunner György, vitéz Varju Kálmán, Madarász József, Andorkó Márton, Tomkaházy Gyula dr, Végh Géza, Illyés Lajos dr, Gaál Vilmos, Rácz József, ifj. Vattay Benjámin, Varga Ferenc tanfolyamhallgatókat egyhangúlag és Hettyey József, Tarján László, Pázmándi Zoltán és Fekesházy Szabolcs tanfolyamhallgatókat szótöbbséggel tűzoltótisztvé teszi.

Mikor alakult az „Aradi Önkéntes Tűzoltókar”?

Kétségtelen bizonyosságú, hogy az aradi önkéntes tűzoltótestülete, vagy mint ahogyan akkor elnevezték: „Önkéntes Tűzoltókar” a legelső, tehát legrégebb hazánkban. Sőt bizonyossággal állítható, hogy egész Európa-ban. A szomszédos német és osztrák államokban ugyanis csak a múlt század negyedik tizedében kezdettek alakulni az önkéntes tűzoltótestületek.

Mindekkoráig az volt a közhit, hogy első önkéntes testületünk alapítási éve 1834. A lapunkban legutóbb közölt „Emlékezzünk...” c. cikk is ezt az évet tünteti föl, mint az alakulás időpontját; még pedig a nevezett testület rendszabályainak II. fejezete alapján. Ez a rendszabály 1861-ben kelt s így az alakulási év után negyedszázaddal. Tévedhetett tehát annál inkább, mert közben oly zavaros idők voltak és a régi alapítók már jobbra más hazába költöztek akkor, midőn ezt a szabályzatot kiadták. Egyébként az írásbeliség akkortájt még nem volt annyira kifejlődve, mint manapság és hírlapirodalmunk is sokkal kisebb, mint ma. Nem voltak tehát hiteles krónikások, akik rögtön följegyezték volna az eseményeket. Így lassankint — évek során át — elmosódtak, s legfeljebb szájhagyomány alapján éltek a köztudatban. Már pedig régi latin közmondás: „Verba volant, scripta manent”, — a szó elhangzik, az írás megmarad.

Nem vehetjük tehát rossz néven, ha az aradiak is tévedtek egy esztendőcskét. Annál kevésbé, mert minél régebbinek látták és tartották egyesületüket, annál értékesebbnek is egyszersmind. Ugy voltak vele mint a jó borral: minél régibb, annál finomabb és annál többet ér...

A tévedés valószínűségét bizonyítja a „Hazai s Külföldi Tudósítások” 1835. évi szeptember közepén megjelent 23. számának (180. lap) következő híre:

„Aradot nagy veszély fenyegeté August, 27-diki esten legközelebb elhunyt Bujanovics Lukács örökösének emelotes háza kigyulladtával, mely az egész várost szörnyű rettegésbe juttatá. A' szobákba ugyan nem hathatván, a' háztetőt csak annyiban mondhatni egészen elhamvadottnak, mivel az igen vakmerő aradi tűzoltók, pedig még nem Aldini* módszereként öltözködve, a dühöngő lángok csapódási közt is az égő nagy szarufá-

* Itt Aldini nevű olasz feltalálóról van szó, aki elsőnek foglalkozott azbeszt-öltönyök készítésével és tűz esetén való használatával. A bécsi „Magyar Kurir” c. lap 1832 II. félévi 33. számában a 261. lapon ezt írja: „Oct. 10-dikén a' Schönbrunn lovagiskolában, Ó Ts. Kir. Felségének 's az egész Udvarnak szeme láttára, újonnan feltalált mesterségét producálta bizonyos Aldini nevezetű olasz, mely szerint egy asbesthumból készült öltöztét öltvén magára, a' lángok közzé rohant, a' nélkül, hogy legkisebb részében is megsértetett volna. — Ezt a mesterséget használni lehetne gyuladáskor.”

kat 's gerendákat helyeikből kifeszíteni 's eloltoztatásul sebességgel lehányini elég ügyesek. A' hozzá csatolt szomszéd házat, bár több helyütt 's izben beleharapozék is, szerencsésen megmentették, 's így a' felrémült többi háztulajdonos, 's lakos is... a' szerencsétlenségtől megmenekedtek.”

Mint láttuk, a lap nagy elismeréssel foglalkozik az „igen vakmerő aradi tűzoltókkal”. E megjegyzéséből az tűnik ki, mintha akkor már lett volna szervezett tűzoltóság Arad városában. Hiszen határozottan „tűzoltókról” beszél s nem polgárokról, mint más esetekben, vagy pedig lakosokról, szomszédokról stb.

Hogy azonban Aradnak mégsem volt akkor szervezett tűzoltótestülete, v. Roncsik Jenő dr kutatásából tudjuk meg, aki szerint éppen a fentemlített tüzeset adta a gondolatot egy pár polgárnak önkéntes testület megalakítására. Mint ő mondja, szeptember 7-én fogadta el a városi tanács az áldozatos lelkű polgároknak erre irányuló javaslatát.

Ha ez az adat hiteles, amint hogy ebben nem kételkedhetünk, még mindig megvan a lehetősége annak, hogy a „Hazai s Külföldi Tudósítások” híradása szó szerint is értelmezhető. Ha ugyanis az arad-városi tanács szeptember 7-én így döntött, akkor egy héttel később megjelenhetett az a kitétel, hogy „aradi tűzoltók”. Elvégre az ujság szerkesztője valahonnét vette a tudósítást és csak olyantól, aki ismerte a tényeket. Ebből következik, hogy az alakulási év nem 1834, hanem 1835.

Hogy azonban 1834 semmiesetre sem lehetett, következik abból is, amit Lakatos Ottó „Arad története” c. munkájának II. kötetében a 156. lapon olvashatunk. A tüzesetek felsorolásában a 41. szám alatt említi a következő tüzet: „41. 1836. Március 18. Pernyáiban (ennek a városrésznek neve később Erzsébetváros lett). Ezen tűz esetről jelent meg először a már szervezett tűzoltókar.”

Tekintve először, hogy Lakatos Ottó az ottani Minorita Rendház „Historia Domusából”, vagyis a Ház történeti följegyzéseiből vette ezt az adatot, — föltétlen hitelesnek kell tartanunk; de másodsorban hitelesnek kell vennünk azért is, mert 1835 júliusában is volt tűz a Főtéren, még pedig 8-án. Nem is említve az 1835 augusztus 27-iki tüzet, ahol az „igen vakmerő aradi tűzoltók” működtek.

Ha ugyanis valóban 1834-ben alakult volna a testület, akkor bizonyára megjelent volna az 1835. évi július 8-iki tüznél is.

Minden valószínűség, sőt bizonyosság megvan tehát arra, hogy az első magyar önkéntes tűzoltótestület 1835-ben alakult.

Az aradi tűzoltók híre-neve hamarosan elterjedt az egész környéken és önzetlen munkájukért sok meg-

Hazánk legrégebb, több mint 121 éve fennálló
tűzoltószergyára

Seltenhofer Frigyes Fiai

Alapítva 1816

magy. kir. udvari szállítók
S o p r o n

Legelső tűzoltószerszám-, kút-, szivattyú- és gépgyár, harang-, fém- és vasöntőde. A párisi világtállományon nagy aranyéremmel, azonkívül sok arany- és ezüstéremmel, valamint díszoklevéllel kitüntetve. Gyárt: motorfecskendőket, kocsifecskendőket, különféle tűzoltószereket és felszereléseket. Kedvező fizetési feltételek és sokévi jóállás. Költségvetést és kiszállást díjmentesen eszközünk.

becsültetésben volt részük. Így például Temesvár 1849 tavaszán segítségül hívta őket az ostrom alkalmával, hogy a tűzvész pusztításainak ellent álljanak. El is mentek május 24-én Ritt József kalaposmester és tűzbiztos vezetésével és emberül megállották helyüket. A 35 tagú tűzoltócsapatban ott voltak: Alexa József, Barta János, Berbekér József, Bozsik József, Brunhuber János, Czimmer Antal, Halász Vendel, Hartman Jakab, Hartman Ferenc, Hartman János, Román József, Román Péter, Sax Lőrinc, Schärfeneder József, Schweigel József, Simcsák József, Tenner József, Tokai István, Totlo Ferenc stb. Sax Ferencet tűzoltás közben bombadarab sebesítette meg s meghalt.

Arra az esetre, ha Aradon netalán tűz ütne ki, a város megvédelmezésére Schór Lajos parancsnoksága alatt más 35 tűzoltó maradt a városban.

A Temesvárra utazott segítő csapatot a gyárvárosi polgárok házaiban szállásolták el s naponként öt huszast kaptak. Az augusztus elején bekövetkezett döntő csatáig maradtak Temesvárott.

Nagy serénységgel és szép sikerrel dolgoztak a tűzoltók Arad ostrománál is, mikor a várból egyre-másra lőtték a várost és nem egy esetben tüzet is okoztak. Az aradi bajtársak azonban minden alkalommal eloltották a tüzet s elejét vették minden nagyobb veszedelemnek.

Erdemes róluk megemlékezni így is, hogy 1835-ben szervezkedtek, mert ez semmit sem von le érdemeikből.

Breznai Imre

Műszaki közlemények

A szénsav felszaporodása zárt térben. A „Gasmaske“ arra a kérdésre ad feleletet, meddig tartózkodhatik valaki egy teljesen zárt térben vagy másképpen, ilyen esetben mennyi idő szükséges ahhoz, hogy a levegő szénsavtartalma 2 százalékra szaporodjék fel? Teljesen zárt térben a személyek jelenléte által felszaporodó szénsavtartalomra vonatkozólag a legbehatóbb kísérleteket végezték (Quesebart: Praktische Erfahrungen in Schutzräumen, Gasschutz und Luftschutz, 6, 153—161, 1936), hogy az óvóhelyek szellőzésére vonatkozólag pontos adatok álljanak rendelkezésre. A végzett kísérletek ezt a kérdést teljesen tisztázták. Átlagosan akkor emelkedik a szénsavtartalom 2 százalékra, ha 1 köbméteres térben egy személy egy órán át tartózkodik. Tehát ha a zárt térben tartózkodás maximális idejét óhajtjuk megállapítani (amely idő alatt a szénsav 2 százalékra szaporodik fel), akkor össze kell hasonlítani a helyiség térfogatát a benne tartózkodó személyek számával. (Die Gasmasken, 1941. 16. lap.)

Az óvóhely előtérben nincs szükség klórmészre. Az óvóhelyek előtérben klórmész tartalmazó ládát rendszeresítettek. A mustárgázzal szennyezett egyénnek kelene belelépnie, hogy a cipőjére tapadt mustárgázt a klórmész megbontsa és ártalmatlanná tegye. Erre a gázmentesítésre újabb megállapítás szerint nincs szükség. A klórmész kezelés különben is nagymértékű cipőroncsoláshoz és gázmentesítő anyag pazarláshoz vezetne. Ha cipőinket vagy csizmáinkat cseppfolyós hargáz érte vagy a cipő gázszennyezésre gyanus, akkor a cipő talpát hargázzal nem szennyezett utcakövezeten, még jobb természetes talajon, alaposan ledörzsöljük és a felső bőrt esetleg ért éseppfolyós hargázt összegyűrt újságpapír-

FELHÍVÁS

Minthogy úgy a nyári, mint pedig a téli tűzoltó-egyenruhaanyagból nagyobb mennyiség áll még rendelkezésre, felhívjuk a tűzoltótestületeket erre vonatkozó igényléseik soronkívüli beküldésére, hogy ennek alapján minden testület szükséglete fedezhető legyen. A téli egyenruhaanyag és hozzávaló bélésanyagok árára vonatkozó tájékoztató hivatalos lapunk 1941. évi 20. számában található.

csomóval erős dörzsöléssel letisztítjuk. Ezután a cipőt vagy csizmát és a harisnyát minél előbb le kell vetni és a lábakat meleg vízzel és szappannal kell megmosni. A cipőt vagy csizmát, amennyiben nem rongálódott meg, alapos ledörzsölés után a szokásos cipőkenőccsel megtisztítjuk és másnap újra felvehetjük. Ha több cipő áll rendelkezésünkre, akkor a hargázzal szennyezett cipőt egy-két napon át levegőn szellőztessük. Ezek alapján a klórmész láda elhelyezése, akár az óvóhelyen, akár annak előtérben felesleges. (Gasschutz und Luftschutz. 1940. 38.)

A gázálarc röntgen-képe. Az Auergesellschaft röntgenkészülékek és gázálarcok előállításával egyaránt foglalkozik. Kézenfekvő volt, hogy előbbieket a gázálarcgyártás szolgálatába állítsák. Ennek a munkának az eredménye a Gasmaske-ban (1940. Heft 3. Seite 60.) bemutatott néhány röntgenfelvétel. Természetesen nem mutatnak lényegbe vágó újat. Az úgynevezett holt tér csökkentésében elért eredmény, a szemüveg megfelelő elhelyezése, a nagy látómező, a gázálarc tökéletes zárása és viselőjére kényelmes elhelyezése állapíthatók meg a képekből. Mint a szülővárosunk fölötti repülőút, a régen ismert utcákat, tereket, épületeket madártávlatból új képként és új összefüggésben mutatja be, éppen úgy meglepően hat a röntgenkép is arról a tárgyról, amelyet külsőleg jól ismerünk. Érdekes összehasonlítani a képeken az álarc formáját, viselőjének fej- és arcformájával. A röntgenkép egyes részleteket pillanatok alatt világosabbá tesz, mint azt más ismertetés egyáltalán teheti. A Gasmaske három röntgenképet mutat be. Az első a gázálarcfejlődés első idejéből való, nagy holt tér, nagy szájrész, amelybe a betétet csavarjuk, határolt látómező (a szemüvegek ferde állása miatt), a gázálarc az állon és homlokon lazán ül. A második kép a fejlődés elejéről való bőrálarc. Az első képpel szemben még kevés fejlődést mutat, jobb a látómező és jobban ül az álarc az állon és homlokon. A harmadik kép újabb Auer-féle ipari gázálarcot mutat be. A gázálarc alakja hasonló az arc alakjához, a szájrész, amelybe a szűrőbetétet csavarjuk, kisebb és így a holt tér a lehető legkisebb. A szemüveg jobban fekszik a szem előtt és jobban igazodik a szem tengelyéhez is. A látótér, amely az első álarcnál csak mintegy 25 százaléka a természetesnek, itt 70 százalékra javul. Külön említésre méltó, hogy az álarc jobban idomul az állon és a homlokon. Az állra belül felfekvő zárókeret a gázálarcon belül látható és a szalagozás fémrugói és csatjai is jól láthatók. (Die Gasmasken, 1940. 60.)

Förster Rezső

Sapkák, rangjelzések, paszományok, gombok, jelvények, rüzsökések, asbestruházat és mindenféle egyéni tűzoltósági felszerelések. Raktárról azonnal szállít

Mátrai Antal és Társa Rt. Budapest

Városi üzlet: VI, Teréz-körút 22

Telefon: 121-533

Gyár: XIII, Lomb-utca 34-36

SZÖVETSÉGI ÜGYEK

A Magyar Országos Tűzoltó-Szövetség elnöki tanács elnöki tanácsának 1941 december 12-én tartott ülésén az elnökség az elnök kegyeletos szavakkal emlékezett meg gróf Széchenyi István születésének 150 éves évfordulójáról és figyelmével arra a szorosabb összeköttetésre, amely a tűz-oltóságot gróf Széchenyi István fia, gróf Széchenyi Ödön, a nagy magyar tűzoltó révén összekapcsolja, indítványozta, hogy az elnöki tanács egyperces fölállással adózzon a legnagyobb magyar emlékének és hervadhatatlan érdemeit jegyzőkönyvében örökítse meg.

Megemlékezett az elnök arról, hogy vitéz Zombory József kolozsvári tűzoltóparancsnok, kerületi tűzrendészeti felügyelő, Szövetségünk alelnöke Erdély visszaterése alkalmából a tűzrendészet megszervezésében kifejtett ügybuzgó, eredményes munkásságának elismerésül a Kormányzó úrtól Signum Laudist kapott. Ez alkalomból üdvözölte őt és annak kívánságának adott kifejezést, hogy általánosan ismert szak-tudását és tevékenységét még sok-sok éven át érvényesítse a tűzrendészet továbbfejlesztése terén.

Az elnök szeretettel üdvözölte Breznay Imre volt főtitkár, a Tűzrendészeti Közlöny főszerkesztőjét az alkalomból, hogy most töltötte be a tűzoltói működésének negyvenéves évfordulóját és j. kívánságainak kifejezése mellett átadta neki az Országos Tűzoltó-Szövetség 40. éves szolgálati érmét.

A Magyar Országos Tűzoltó-Szövetség nevében üdvözölte az elnök mindazokat a tűzoltóbajtársakat, akiket a Kormányzó úr hazafias, példás magatartásukért a „Nemzetvédelmi Kereszt”-tel tüntetett ki, annak a kívánságának adva kifejezést, hogy az illetők magatartása szolgáljon mindenkor példaadásul.

Főtitkár indítványára az elnöki tanács üdvözölte Vass Lajos Rudolf cibakházi önkéntes tűzoltóparancsnokot, volt vármegyei tűzrendészeti felügyelőt, mint az elnökség volt tagját abból az alkalomból, hogy a Kormányzó úr főmértékűsége őt a tűzrendészet terén, vala-

mint a község életében kifejtett szociális tevékenységéért a „Signum Laudis”-szal tüntette ki.

Felkérte az elnökség a tűzoltóparancsnokságokat, hogy a testületek története és nyomtatott évi jelentéseiknek könyvtárunkban található esetleges fölös példányaikat a Szövetség könyvtára részére küldjék be.

A Magyar Országos Tűzoltó-Szövetség elnöksége a területén elesett tűzoltók családjainak segélyezése céljából, a honvédelmi miniszter úr felhívása értelmében, körlevéllel kereste meg a törvényhatósági tűzoltószövetségeket, amelyben megállapítani kérte, hogy van-e a törvényhatóság területén hősi halált halt tűzoltó s ha igen, kinyomozni kérte annak családi és vagyoni állapotát. Az illetők mikénti segélyezésére nézve az elnökség egyenként és esetenként fog az elnöki tanácshoz javaslatot tenni.

Elhatározta az elnöki tanács, hogy a körzeti tűzoltóság fokozottabb fejlesztése érdekében felterjesztést tesz a belügyminiszterhez a biztosító intézetek által fizetendő 2%-os tűzrendészeti járuléknak 5%-ra való felemelése iránt.

Elhatározta az elnöki tanács, hogy a tűzrendészeti kódex módosított és időközben megjelent rendeleteket is magában foglaló kiadványát 3000 példányban kiadja és azokat 3 P-s önköltségi áron bocsátja a tűzrendészeti szervek rendelkezésére.

Vitéz Márki Barna dr. békésvármegyei tűzoltószövetségi elnököt a tűzrendészet fejlesztése körül két év-tizeden át kifejtett ügybuzgó és eredményes működésének elismerésül díszoklevéllel tüntette ki, amelynek ünnepélyes átadását a kerületi tűzrendészeti felügyelői szakértekezlettel kapcsolatosan fogja eszközölni.

Elhatározta az elnöki tanács egy tűzoltólexikon kiadását és annak összeállítására egy szerkesztői bizottságot küldött ki.

A jövő évi, Budapesten tartandó közgyűlés idejét az elnöki tanács 1942. évi június hó 28-ában és 29-ében állapította meg.

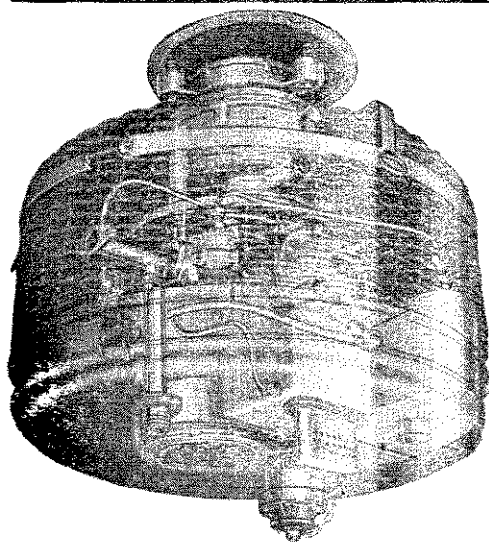

EMAG-EMAG—Szilvay-rendszerű

szabadalmazott mélyszívó

motorfecskendő

8 m-nél nagyobb vízmélységből is szállít vizet.

Készül: 130, 200, 400 liter/perc teljesítményű kivitelben.

Kérjen ismertetőt és árajánlatot.

Megfelel a 180.000/1936. számú B. M. rendelet előírásának.

Vadásztöltény-, Gyutacs- és Fémárugár Rt.

Budapest, V, Mérleg-utca 3 — Telefon: 183-820

Pályázatok

A IX. Magyar Országos Tűzoltótisztképző Tanfolyamra és a X. járási tűzrendészeti felügyelői tanfolyamra felvétel.

A m. kir. belügyminiszter úr 435.020—1941. B. M. szám alatt — a feltételeknek megfelelő kellő számú hallgató jelentkezése esetén — a Magyar Országos Tűzoltótisztképző Tanfolyam IX. évfolyamának Budapest, 1942. évi május hó 11-től 1942. évi december hó 12-ig, hat hónapon át való megtartását engedélyezte.

A tanfolyamra a felvételt írásban kell kérni. A kérvényt a tanfolyam parancsnokságához (Budapest, Tűzoltóféparancsnokság, VII. ker., Kun-utca 2) kell benyújtani. A kérvény benyújtásának legkésőbbi határideje 1942. évi április hó 27-ének déli 12 órája.

A két (2) pengős okmánybélyeggel ellátott kérvényhez mellékelni kell a folyamodó:

- születési anyakönyvi kivonatát;
- főiskolai, vagy legalább érettségi, avagy azzal egyenlő iskolai végzettségét igazoló bizonyítványát;
- katonai szolgálatát és esetleg légvédelmi kiképzését igazoló okmányát;
- magyar állampolgárságot (községi illetőséget) igazoló okmányát (közszolgálatban állóknál ezt az okmányt nem kell csatolni);
- testi épségét igazoló hatósági orvosi igazolványát;

f) feddhetetlen előéletét és nemzeti szempontból teljes megbízhatóságát igazoló erkölcsi bizonyítványát (közszolgálatban állóknál az erkölcsi bizonyítványt a hivatalfőnök ily tartalmú bizonyítványa pótolja);

g) a járási tűzrendészeti felügyelői tanfolyam sikeres elvégzését igazoló bizonyítványát.

Abból a célból, hogy a g) alatti bizonyítványt a pályázók még idejében megszerezhessék, a m. kir. belügyminiszter úr fenti számú leiratában kellő számú hallgató jelentkezése esetén a X. járási tűzrendészeti felügyelői tanfolyam megtartását is engedélyezte.

Ez a tanfolyam 1942 február 16-tól 1942 április 25-ig tart. A tanfolyamra a felvételt 1942 február 3-ának déli 12 órájáig külön kérvényben ugyanúgy kell kérni és a g) pont alatti bizonyítvány kivételével ugyanazokat az okmányokat kell csatolni, mint az a Magyar Országos Tűzoltótisztképző Tanfolyam IX. évfolyamára fentebb megállapítottak.

Aki tehát mind a két tanfolyamra pályázik, annak két külön kérvényt kell benyújtania és mind a két tanfolyamra megállapított felvételi díjat a kérvény benyújtása alkalmával be kell fizetnie és ezt a befizetést igazoló befizetési lap-szelvény csatolásával kell igazolnia. Az okmányokat csak az egyik kérvényhez kell csatolni.

A tanfolyamokkal kapcsolatban fizetendő díjak a következők:

A Magyar Országos Tűzoltótisztképző Tanfolyamnál: a) felvételi díj 30 (harminc) pengő; b) tandíj könyvek nélkül 200 (kettőszáz) pengő; c) vizsgadíj 85 (nyolcvanöt) pengő.

A felvételi díjat a kérvény benyújtása alkalmával, a tandíjat a tanfolyam első napjáig, a vizsgadíjat a vizsga napjáig a tanfolyamparancsnokságnál kapható

„Magyar Országos Tűzoltótisztképző Tanfolyam, Budapest, VIII, Kun-utca 2” című, 47. számú, vagy bianco postafizetési lapra befizetési lapon kell befizetni.

A felvételi bizottság a kérvényeket nem veszi figyelembe.

A tanfolyamra elsősorban azokat veszik fel, akik már ezidőszerint is hivatásos tűzoltótiszt vagy tűzrendészeti felügyelői állásban vannak, illetőleg az utóbbi tennivalókat látják le és akiket a tanfolyamra felettes hatóságuk küld ki; azután azokat, akiket valamely hatóság kíván tűzoltótiszté, tűzrendészeti felügyelővé kiképeztetni; végül azokat, akiknek főiskolai végzettségük van, vagy a hadseregben mint tisztok szolgálnak.

A hallgatók a tanfolyam tartama alatt iskolai felelősségük alatti állanak és rendszeres tűzoltói szolgálatot teljesítenek.

A hallgatók a gyakorlati ismeretek (gyakornoki szolgálat) egy részét az erre kijelölt vidéki városokban sajátítják el.

A felvételi bizottság döntéséről a felvételre jelentkezőket a tanfolyam parancsnoka írásban értesíti, a tanfolyamra felvett jelentkezőkkel azonkívül a tanfolyam megkezdésének pontos időpontját is közli.

Budapest, 1941 december 11.

A Magyar Országos Tűzoltótisztképző Tanfolyam Parancsnoksága

Szabadka szab. kir. thj. város polgármestere
28.815-28.815—1941. kig. sz.

Pályázati hirdetmény

Sz Szabadka sz. kir. thj. városnál a m. kir. belügyminiszter úr 150.470—1941. IV. számú rendeletével szervezett és a X és a X. fizetési osztályba sorozott egy tűzoltófelügyelői és egy középiskolai min. gyak. illetménnyel szervezett tűzoltógyakornoki állásra pályázatot hirdetett.

Az Az állásra a 180.000—1936. B. M. számú rendelet 11. §-ának 3. és 4. bekezdése szerint olyanok pályázhatnak, akik az 1883. évi I. tc. 1. §-ának a) és b) pontjaiban megállapított kötelek fennforgását igazolják, katonai szolgálatot teljesítettek, a magyar országos tűzoltótisztképző tanfolyamon tűzoltótiszt oklevelet szereztek, egyetemi vagy más főiskolai végzettséget igazolni tudnak.

Az Az állást Szabadka sz. kir. thj. város főispánja ki nevezés útján fogja betölteni.

A A kérvényt felszerelve Szabadka sz. kir. thj. város főispánjához címezve Szabadka sz. kir. thj. város iktatóhivatalánál 1942. évi január hó 15. napján déli 12 óráig kell benyújtani. Közszolgálatban álló pályázók kérvényeiket szolgálati úton nyújtják be.

Hi Hiányosan felszerelt, valamint a fenti határidőn túl benyújtott kérvényeket figyelembe venni nem fogom.

Sz Szabadka, 1941 december 13-án.

Polgármester

Mindenemü **létrák,**
tűzoltó- és légoltalmi felszerelések
beszerzési forrása
Metzker Ferenc
Budapest, XI, Horthy Miklós-út 35
Telefon 456-363

HÍREK

Királyi díszérem. A m. kir. belügyminiszter úr a tűziszter úr a tűzoltás és mentés terén, mint negyedszázadon át teljesítőn át teljesített különösen érdemes tevékenység jutalmazására alapítványára alapított királyi díszérmét újabban a következőknek adományoztak adományozta: Tulit Péter pénztáros, Keresztury Pál törzstűzmestertörzstűzmester, Gyenizsa Antal törzstűzmester, Kiss László szertármok élő szertármok és Zámbo Sándor törzstűzmester (Kiskunhalasi Önkéntesalasi Önkéntes Tűzoltóság).

Magyarország főméltóságú Kormányzója legfelsőbbje legfelsőbb elhatározásával a világháborút követő forradalmak éforradalmak és ellenforradalmak idején, valamint az ország elszakítottország elszakított területeinek visszaszerzése körül életüket veszélyeztetett veszélyeztető önfeláldozással véghezvitt hazafias cselekedeteik elismékedeteik elismeréséül Nemzetvédelmi Keresztet az alábbi tűzoltóbajtáni tűzoltóbajtársaknak méltóztatott adományozni: Vereb Ottmar tűzoltóOttmar tűzoltóparancsnok Kiskunfélegyháza, Herzeg István tűzoltóIstván tűzoltósegédfelügyelő Polgár—Görbeháztelep. — Felkérjük — Felkérjük azokat a Nemzetvédelmi Kereszttel kitüntetett bajtársatett bajtársakat, akik a fenti névsorban még nem szerepelnek, szívesepelnek, szíveskedjenek arról értesítést adni lapunk szerkesztőségének szerkesztőségének.

Heves község tűzoltóságát nagy gyász érte, megász érte, meghalt az éveken át többizben volt önkéntes parancsöntes parancsnoka, Bazsó Tivadar tb. főszolgabíró és földbirtokos. Mőidbirtokos. Még szinte fiatal ember volt, de a szívbj megölte. Pedig nagölte. Pedig nagyon jó szíve volt, mert ott dolgozott minden közéleti täden közéleti täden. Legjobban szerette mégis a tűzoltóságot, amelyesságot, amelyet szakszerűen vezetett, mert lelkesen végezte el a kerülette el a kerületi tanfolyamot s ismereteit szépen értékesítette a maga köette a maga körében. Tagja volt Heves vármegye törvényhatósági bizottphatósági bizottságának s egyidőben élénk részt vett a politikai életbepolitikai életben

Karácsonyfaünnepély Debrecenben. Ha anyagiakbaHa anyagiakban ugyan szegény, de lelkiekben igen gazdag karácsonyfa karácsonyfaünnepély volt a debreceni hivatásos tűzoltóság laktanyájában laktanyájában, amelyen teljes számban megjelentek a tűzoltótisztek a tűzoltótisztek, a legénység s mindenkinek a hozzátartozója. Egészertozója. Egészen betöltötték az előadótermet, ahol kivilágított és díszögított és díszes karácsonyfa szerzett örömet a tűzoltók gyermekeinek gyermekeinek. Református és katolikus egyházi énekek eléneklése utáreléneklése után Csutorás Sándor refoimátus táborig lelkész, a tűzoltóság, a tűzoltóság papja méltatta fenkölt eszmékel tele beszédben a karészédben a karácsony jelentőségét, különösen a tűzoltók nehéz szolgálatához szolgálatával kapcsolatosan. Majd Barkóczy István tűzoltógépkocsitűzoltógépkocsivezető leánya, Mária, Daczó Lajos tűzoltó fia, Lajos éó fia, Lajos és Nagy Pál tűzoltó fia, Károly mondottak felköszöntőt és felköszöntőt és verset, amelyek a jelenlévőket könnyekig meghatották. Ameghatották. A szerény ajándékokat a tűzoltófőparancsnok osztotta kiok osztotta ki s rámutatott arra, hogy nem az anyagi, hanem a lelki gaznem a lelki gazdagság adja meg a boldogságot. A legénység nevében Tóteg nevében Tóth Gyula I. oszt. gépkocsivezető köszöntötte a tűzoltótiszte a tűzoltótisztkart, a legénységet és azok családtagjait. A lélekemelő. A lélekemelő szép ünnepély, amelyet Török István tűzoltófőfelügyelőtűzoltófőfelügyelő rendezett meg, a Himnusz eléneklésével ért véget. ért véget.

A Budapesti Tűzoltótestületek Szövetsége által reentsége által rendezett első törvényhatósági tűzoltótanfolyam hallgatólyam hallgatói 1941. évi december hó 20-án vizgáztak le sikerrel a szé sikerrel a székesfővárosi tűzoltóság laktanyájában. A tanfolyamnak 4anfolyamnak 47 hallgatója volt, legnagyobbbrészt a budapesti magántűpesti magántűoltóságoktól. A tanfolyam kitünő eredményt mutatott feny mutatott fel s különösen figyelem tekintetében emelkedtek ki úgelkedtek ki úgy, hogy ezért a tanfolyam felügyelője külön dícséretben rá dícséretben részesítette őket.

Figyelmeztetés!

Felhívjuk a községi jegyző és tűzoltóparancsnok urak figyelmét arra, hogy a tűzoltóbalesetbiztosítási díj 1942. évi január hó 1-től személyenként 30 fillér. Kérjük a biztosítási díj befizetésénél erre figyelemmel lenni.

Az országos tűzrendészeti felügyelő jelentése a felszabadult Délvidék tűzrendészeti állapotáról. Az országos tűzrendészeti felügyelő 690—1941. otf. szám alatt terjedelmes jelentést nyújtott be a m. kir. belügyminiszterhez, melyben a visszafoglalt Délvidék tűzrendészeti viszonyairól számol be. A jelentés első részében ismerteti a megszálló uralom tűzrendészeti szervezetét, melyben igen kevés követendő példát lehetett találni. Általában a jugoszláv tűzrendészeti szervezetet csak a külsőségek jellemzik. A testnevelési minisztérium alá rendelt tűzoltóságok a legalsóbb fokon az ú. n. tűzoltókerületekbe voltak tömörítve. Ezeket a „zsupákat“ járásokként kellett megszervezni. A bászagonként megalakított ú. n. „tűzoltó-közösségek“-be, ezek azután a „Jugoszláv Királyság Tűzoltó-Szövetség“-éhez tartoztak. A tűzoltóságokat általában a biztosító társaságok által fizetett tűzbiztosítási járulékból támogatták. Ezt a csekély összeget azután a csapatok rendszerint ruházatuk gyarapítására fordították, nem pedig tűzoltószerkek beszerzésére. Ennélfogva a csapatok támadó készsége igen csekély volt, mert mindenösszeg a külsőségekre ment el. Motorfecskendőt az egész Délvidéken alig lehetett találni, annak ellenére, hogy belöldön (a bródi gépgyárban) kifogástalan teljesítményű fecskendőket gyártottak, sőt a testületek külföldi eredetű tűzoltófelszereléseket átmenetileg vámmmentesen is beszerezhettek. Hiányzott a testületek szakszerű irányítása is, a szövetségek működése általában csak az ünnepek rendezésében merült ki. Teljesen megalapozatlan volt a tűzoltóságok kiképzése is. A tűzoltók kiképzéséről a jugoszláv tűzoltótörvény nem rendelkezik, voltak ugyan tűzoltótanfolyamok a tűzoltótisztek részére, de ezek 3—8 napig tartottak mindössze. A tűzoltók biztosítása sem volt megszerveve. Szakszerűség szempontjából tehát nagy hiányok voltak, a hangsúly a kivonuló létszámon és a kivonuló csapatok ünnepi ruhafelszerelésén volt, nem pedig a kiképzésen, a csapatok kárelhárító szolgálat ellátásához szükséges szerjavadalmozás biztosításán, vagy felszerelésnek karbantartottságán. A rendszeresített tűzoltóversenyek is inkább a pompa és parádé szempontjait voltak hivatva szolgálni, mint a szakszerű kiképzés előmozdítását. Így szokatlanul sok tűzoltózenekar volt található a Délvidéken, de megfelelő tűzoltóeszköz kevés helyen. Hivatásos tűzoltóság fenntartására csak az 50.000-nél nagyobb városok voltak kötelezve. Ennek eredménye abban mutatkozott, hogy a kisebb városokban is, a tűzoltói készenléti hiánya miatt igen elhatalmasodott tüzesetek fordultak elő. A tűzrendészeti kiadásokra vonatkozólag a tűzoltótörvény konkrét adatokat nem tartalmaz, így pl. kötelezi ugyan a községeket önkéntes tűzoltótestületek fenn-

Speciális tűzoltóegyenruha-

Keresztény készítő szabóság
cégi
Arajánlaltal
díjjalanul
szolgái
Czirják Elek
Budapest, XI, Horfhy Miklós-út 61
Telefon: 268-693

tartására és szerek beszerzésére, de nem állapítja meg az erre fordítandó összeg mértékét, továbbá a törvény értelmében a tűzrendészeti felügyelő alkalmazása állandó és havi fizetéssel jár, de a fizetés mértékét minden közösség anyagi viszonyainak megfelelően, maga állapítja meg. Bár a jugoszláv megszállt területen nem katonai tűzoltóság működött, de a fenti szervezési hiányok miatt mégis szükségessé vált az Erdély visszafoglalásánál alkalmazott módszer szerint a Délvidékre is anyaországbeli tűzoltó-kiképzőkereteket küldeni, amelyek részben a hiányos tűzvédelmet voltak hivatva ellátni, részben pedig megfelelő kiképzéssel megfelelő tűzoltóutánpótlást biztosítani. A jelentés további része a kiképzőkeretek rendkívüli teljesítményéről, az egyes városok tűzvédelmi felkészültségéről számol be, részletes statisztikai adatok közlése mellett. Végül pedig javaslatot tartalmaz az egyes városok és községek tűzvédelmének megszervezésére, a tűzoltócsapatok és tűzoltótisztek létszámának, a tűzoltószerek mennyiségének, valamint a meglévő szerek kijavítására s a lakotanyák tatarozására, bővítésére és pótlására, végül pedig a költségnős segélynyújtás megszervezésére vonatkozólag.

Pest-Pilis-Solt-Kiskun vármegye és Kecskemét thj. város Tűzoltó-Szövetsége 1941. évi december hó 4-én tartotta közgyűlését vitéz Endre László dr alispán elnöke alatt a Vármegyeháza közgyűlési termében. A közgyűlés a választmány által előterjesztett költségvetést az eredeti előterjesztés szerint 57.826 P bevétellel és ugyanannyi kiadással elfogadja. Lukács Zoltán dr. úv. alelnök bejelenti, hogy az idén a szokásos tűzoltói jutalmazásoknál a tűzoltói érdemek felül különös figyelmet kíván a szövetség fordítani a fegyveres katonai szolgálatot teljesített és a sokgyermekes tűzoltókra is. A szövetség a folyó évben 11 országos tűzoltótiszti tanfolyamot végzett vármegyebeli tanfolyamhallgató részére utalt ki 100—100 P tanfolyamsegélyt. A szövetség a folyó évben 605 méter hosszú nyomótömlőt szerzett be s azt 15 méteres darabokra vágva és csavarpárral bekötve, szétosztotta az arra rászorult községek között. Ugyancsak 100 magasabb pótdadjú község részére díjmentesen küldte meg a tűzoltóságok egységkönyvét, Ladánybene község tűzoltószertár építésének céljaira 2000 pengőt, Dunaegyháza község tűzoltószertár építéséhez 1900 pengőt, Baracspusztá tűzoltószertár építéséhez az orsz. tűzrendészeti járulék kiegészítésére 646.24 P-t utalt ki, Jakabszállás község részére pedig egy úszó-kismotorfecskendőt szerzett be 1536.67 P értékben. A tárgysorozat 12. pontjaként ismereti a tűzrendészeti felügyelők részére beszerzett vizsgálati autóra vonatkozó szabályzattervezetet. A szövetség Marosvásárhelyi tűzoltósága részére zászló szalagot adományozott. A közgyűlés elhatározta, hogy két drb 200 P-s névértékű Erdélyi Nyereménykötvényt szerez be.

Tűzoltók Naptára

Mint már mult számunkban jelentettük, elkészült a Tűzoltók Naptára s azt Közlönyünk jelen számával együtt minden testület részére szeretettel átnyújtjuk. Fogadják bajtársaink a Tűzoltók Naptárát oly szeretettel, amint annak összeállításán a szerkesztőbizottság fáradozott.

Felkérjük a testületeket és lapunk olvasóit, hogy a mellékelt naptárt tartsák meg és árát a mellékelt csekk-lapon mielőbb fizessék be. A Tűzoltók Naptárának ára 50 fillér.

Marosvásárhelyen megalakult a törvényhatósági tűzoltószövetség. Marosvásárhelyen, a vármegyeháza nagytérben december 19-én délelőtt Marton Zsigmond alispán elnöke alatt megalakult Maros-Torda vármegye és Marosvásárhely thj. sz. kir. város Tűzoltószövetsége. Az alispán mélyen átértzett szavakkal hangsúlyozta, a tűzrendészeti intézmények korszerű kiépítésének, azok hatósági és társadalmi támogatásának szükségességét. A mély benyomást keltett megnyitó szavak után az alakuló közgyűlés elfogadva Lengyel Sándor vármegyei tűzrendészeti felügyelő előterjesztéseit, kimondta a szövetség megalakulását és megalkotta az alapszabályokat. Az alispán-elnök és Májay Ferenc dr polgármester-társelnök mellé megválasztotta a közgyűlés a szövetség tisztikarát és választmányát, majd egyhangú lelkesedéssel a szövetség tiszteletbeli tagjává választotta a vármegye és a város tűzoltói intézményeinek két régi hívét és támogatóját, gróf Teleki Domokos dr-t és Máriaffy Lajost. Az alispán indítványára az alakuló közgyűlés táviratilag üdvözölte a belügyminisztert és vitéz Kiss Lajos dr országos tűzrendészeti felügyelőt. Az alakuló közgyűlést személyes megjelenésével megtisztelte Zombory József kolozsvári kerületi tűzrendészeti felügyelő.

A Székesfővárosi Tűzoltózenekar január hónapban a következő napokon hangversenyez a rádióban: 16-án 13.30—14.30-ig, 23-án 15.20—16.15-ig, 29-én 15.20—16.10-ig. Értesítjük olvasóinkat, hogy a hallgatóközönség köreiből közkedvelt Székesfővárosi Tűzoltózenekar rádiószerepléseit minden hónap elején lapunkban közölni fogjuk.

Helyesbítés. A Tűzrendészeti Közlöny 1941. évi 1. számában azt közöltük, hogy Csermus János tűzrendészeti felügyelőt szolgálati érdekből mentette fel Pest vármegye főispánja, holott nevezett lemondását elfogadva vonta vissza a megbízást a vármegye főispánja.

Főszerkesztő: Breznay Imre

Felelős szerkesztő és kiadó: Lukács Zoltán dr



Az összes
„TOTAL”
rendszerű tűzoltókészülékek és berendezések gyártási jogának magyarországi engedélyese

Legújabb készülékünk és berendezésünk az

„ÜSTÖKÖS-TOTAL” léghaboltó-rendszer.
LIGETI és BIRÓ Budapest, V, Árpád-u. 10
Ismeretivel készséggel szolgálunk TELEFON: 127-799

**Tűzoltói új előírással
egyenruhákat
mérték után**

„Hangya” akciós szövetségből is készítt

BOROS egyenruházat szabósága

BOROS és HUBER
BUDAPEST, VIII, BAROSS-TÉR 6
Telefon: 145-016

Kérjen
áránlatot

A Magyar Országos Tűzoltó-Szövetség kiadványai

(Beszerezhető az illetők az illetékes vármegyei tűzoltószövetségek útján.)

Könyvek

Megelőző tűzrendészet. Két kötet. Vitéz Roncsik Jenő dr	2.— P
A tűz és robbanás veszélye. Teasdale Ottó ale Ottó Gróf Széchenyi Ödön élete. Vitéz Roncsik Jenő dr	5.— P
A Magyar Országos Tűzoltó-Szövetség 60éves története. Vitéz Roncsik Jenő dr	5.— P

Füzetek

Gyakorlati szabályzat	1.60 P
Egyenruházati szabályzat	20 fill.
Mechanika. Konok Péter	44 fill.
Géptan. Konok Péter	18 fill.
Vármegyei és járási tűzrendészeti felügyelők köteleességei és magatartása. Vitéz Roncsik Jenő dr	60 fill.
Fizika és kémia. Vitéz Szalay Lajos dr	18 fill.
Kémia. Vitéz Szalay Lajos dr	32 fill.
Villamosság	28 fill.
Haboltás, gázoltás	30 fill.

Nyomatványok

Törvényhatósági tűzoltószövetségek részére

1. Tagdíjnyilvántartó	10 fill.
2. Pénztári főnapló	10 fill.
3. Törzskönyv a kerületi és törvényhatóságnyhatósági tűzoltótanfolyam részére	8 fill.
4. Napló a kerületi és törvényhatósági tűzoltótanfolyam részére	4 fill.
5. Bizonyítvány kerületi tűzoltótanfolyam részére	5 fill.
6. Bizonyítvány törvényhatósági tűzoltótanfolyam részére	5 fill.
7. Vizsgálati jegyzőkönyv tűzrendészeti felügyelők részére	4 fill.
8. Próbalap motorfecskevizsgálathoz	4 fill.
9. Próbalap kézfecskevizsgálathoz	4 fill.
10. Versenyek részére osztályozása lap	2 fill.
11. Díszokmányürlap	200 fill.

Hivatásos tűzoltóságok részére

1. Törzskönyvi lap	3 fill.
2. Létszámigazítás és napi működési napló	3 fill.
3. Kárjelzések naplója	3 fill.
4. Kárjelentési napló	3 fill.
5. Kárbejelentés	2 fill.
6. Motorüzemanyagnapló	4 fill.
7. Üzemanyag kivételezési lap	1 fill.
8. Parancskönyv	3 fill.
9. Kihallgatási napló	3 fill.
10. Orvosi vizsgálati könyv	4 fill.
11. Szolgálati jegy	1 fill.

Önkéntes, köteles és magántűzoltóságok részére

Ügyviteli egységkönyv. Kötve.	
Kisebb testületeknek	4.— P
Nagyobb testületeknek	5.— P

Az összes tűzrendészeti szervek által használható nyomatványok

1. Iktató	3 fill.
2. Működési napló	3 fill.
3. Leltár felszerelésekhez	4 fill.
4. Leltár szakkönyvekhez	3 fill.
5. Leltár egyéb értékekhez	3 fill.
6. Személyi lap	2 fill.
7. Évi jelentés, hivatásos, önkéntes, köteles és magántűzoltóságok működéséről	5 fill.
8. Tűzoltói igazolványok.	
Vászonburkolatban	25 fill.
Igazolólap burkolat nélkül (legénységi)	2 fill.
9. Törzsvív a tűzoltócsaládokról	8 fill.
10. Tájékoztató a tűzoltócsaládok látogatásához	2 fill.

Szolgálati érmek

V. éves	2.— P	XXV. éves	11.— P
X. éves	3.— P	XXX. éves	12.— P
XV. éves	6.— P	XXXV. éves	15.— P
XX. éves	7.— P	XL. éves	16.— P
Éremszalag			30 fill.
Igazolványlap			30 fill.
Királyi díszérem kicsinyített mása			30 fill.

Tiszti és altiszti rőzsekéseket

legszebb kivitelben szállít
MÉSZÁROS LAJOS műtövmester
 Budapest, VIII, Mária-utca 15
 Telefon 349-859

KR tömlőbekötő-gyűrűk

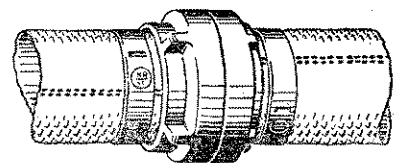

szerelése oly egyszerű, hogy bárki minden segítőszerszeggel a legtökéletesebb kötetést tudja elkészíteni. Hivatalos vizsgálat szerint 35 atm. túlnyomás mellett is kifogástalan kötetést biztosít. Kérjen ismertetőt.

Gyártja: **Vadásztöltény-, Gyutacs- és Fémárugár Rt.**
 Forgalmazója:

Move kereskedelmi és ipari kft.
 Budapest, V, Mérleg-utca 4

Mátrai sisak-, tűzoltószerszerek és légoltalmi felszerelések gyára

Keresztény **Mátrai Antal és Társai Rt.**
 cég Budapest, XIII, Lomb-utca 34-36. Tel. 34-36. Telefon 299-055

Szállítunk

a hatósági előírásoknak megfelelő

Ismertetés
felvilágosítás
és ajánlat
díjtan**MÁVAG**
GYÁRTMÁNYÚ

Telefon 133-394

hordozható benzinmotoros és kézi működőkötetésű **fecskendőket, vízfordó- és öntözőkocsikat, tűzoltó- és locsoló autókat** a legjobb minőségben, megbízható és tartós kivitelben.**MAGYAR KIRÁLYI VAS-, ACÉL- ÉS GÉPÉPGYÁRAK KERESKEDELMI KÉPVISELETE RT.**
BUDAPEST, VIII, MŰZHEUM-KÖRÚT 18, II.**KÖHLER ISTVÁN****FECSKENDŐ-, SZIVATTYÚ- és tűzoltófelszerelések gyára**

Gyárt: Modern motoros, turbinás és dugattyús tűzoltófecskendőket, tűzoltószereket, felszereléseket és szivattyútelepeket a tűzoltás és öntözés céljaira

BUDAPEST, X, KORPONAI-UTCA 211. SZÁM**Alapítva 1896**Mindenemű
tűzoltó- és légoltalmi
felszerelési cikkek
raktárról kaphatók**Mátrai Antal és Társa Rt.**

Gyár és központi iroda:

Budapest, XIII, Lomb-utca 34-36 - Telefon 299-055**Városi irodák: VI, Teréz-körút 22 - Telefon 121-533**Gyárt: kézi- és motor-
fecskendőket, mindenfé-
le létrákat, motollákat,
vízhordó és öntöző lajto-
kat, szerkocsikat és lég-
oltalmi felszereléseket**FELTEN ÉS GUILLEAUME RRT., BUDAPEST, I.**

a budapesti hivatásos tűzoltóság szászállítója

GYÁRT: BELÜL GUMIZOTT TŰZOLTÓTÖMMLŐT
kívánt méretekben és nyomomásig.**LEVÉLCÍM: BUDAPEST 113. POSTAFIÓK. TELEFON: 25858-880****Hazai
gyártmány!****MINIMAX**a legjobb magyar gyégyártmányú kézi tűzoltókészülék. Nem hasonlítható össze a különböző utánszatokkal. Felvilágosítással szolgál a
MAGYAR MINIMAX RT., BUDAPEST
GYÁR, IRODA: VI, RI, RÓZSA-UTCA 85. TELEFONSZÁM: 123-731**CORVIN ÁRUHÁZ RRT.****BUDAPEST VIII, I, BLAHA LUJZA-TÉR 1-3****Csonka János gépgyára** gyártja amindenhol bevált, tökéletes **tűzoltómotorokat!**



TÜZRENDÉSZETI KÖZLÖNY

A MAGYAR ORSZÁGOS TŰZOLTÓ-SZÖVETSÉG HIVATALOS LAPJA

Megjelenik minden hó 1-én és 15-én

Az előfizetési és hirdetési díjakat a Magy. Orsz. Tűzoltó-Szövetség 23.297 számú csekkzámlájára lehet beküldeni. Csekkürlep minden postahivatalban kapható

A Magyar Országos Tűzoltó-Szövetség, szerkesztőség és kiadóhivatal:
BUDAPEST, VI, IZABELLA-UTCA 51
Telefon: 223-254

Előfizetési ára egész évre 12 pengő

A szerkesztőség címére küldött szakcikkeket, ha közlésre alkalmasak, díjazzuk

Ajánlva a m. kir. belügyminiszter úr 126.278—1938. B. M. sz. rendeletével („Belügyi Közlöny” 1939. évi 5. sz.) a vármegyék, városok és községek számára

TŰZOLTÓTESTÜLETEK A LAPOT DIJTALANUL KAPJÁK

„Származott jóltevőségből...”

Lapunk legutóbbi számaiban egy-egy cikket szenteltünk a tűzoltóság multjának abból a célból, hogy egyrészt azt is megismerjék bajtársaink s olvasóink; másrészt, hogy a multak példáján okulva, lelkesedjenek a mi nemes ügyünkért. Kétségtelen ugyanis, hogy a jelen a multon épül fel, s a jelen lesz alapja a jövődönnek. A történeti folytonosság tehát el nem engedhető feltétele a fejlődésnek, a haladásnak.

Tollunk hegyére kívánczik pedig ez a cikk azért, mert legutóbb egy régi ujság akadt a kezünkbe, a „Vasárnapi Ujság”, mely Kolozsvárott jelent meg Brassai Sámuel szerkesztésében s évtizedeken át hirdette az igazságot, terjesztette a „közháznú meretekeket” hetenkint egy-egy számban s egy ívnyi terjedelemben.

Ennek a lapnak 1835 október 4-iki számában egy cikk jelent meg ily címmel: „Tűzoltó társaság”.

A cikkíró áttekintést ad a tűzoltói intézményről s egyes országokban létesített társaságokról, szervezeteikről, majd így ír:

„Nevezetes az, hogy az észak-amerikai egyesült státusokban a tűzoltó társaságok tagjai, minden fizetés avagy csak jutalom nélkül, önkéntesen segédmeznek. Londonban 's más jó rendű városokban fizetett vizipuskások vannak; Párizsban katonai lábra állított oltó csapat van, Szapőrök és Pompeiék (Sapeur, francia szó, vagyis árkász és pompierre — olasz szó, olvasd: pompjäre, vagyis tűzoltó) nevezete alatt; az amerikai városokban ellenben a' tűzoltók minden nemű rendű és rangú ifjú emberek, kik idejüket, munkájukat, erejüket és pénzeket nem sajnálják, és semmi veszélytől nem irtóznak, hogy polgártársaikon segíthessenek.

És mind ezt fizetés vagy kárpótlás nélkül tesszik, minthogy azon kevés pénz, mely a' státus jövedelméből ezen társaságok költségeinek pótlására adatik, nagyon csekély. Ezen társaságok egyike, kolumbiai egyesületnek nevezi magát, 's választott mondása (vagyis jelszava) ez: „Származott jóltevőségből, ösztönöztetik a' vetélkedéstől.”

Ezen jel mondás a' legujabb vizipuskára pompásan fel van metszve, melyet ez a' társaság készített, és a' mely leg szebb ezen nemben a' világon. Az állása gyönyörű alakú, a faragások rajta mahagoni fából vannak, 's az egész a legékesebben fel van ezífrázva, rezezással, aranyozással st...”

Éz ismertetés után érdekes következtetést von le a cikk írója és arra buzdítja a magyar fiatalságot, hogy alakítson hasonló célú egyesületeket. Mintha a Zrínyi Miklós szelleme szállotta volna meg az író, úgy biztatja a magyar ifjakat az önkéntes tűzoltói intézmény érdekében. Mintha csak a nagyhírű költő és hadvezér „Török áfiumát” olvasnánk, úgy hangzanak biztató sorai:

„Ha hazánk ifiai közül valamelyiknek történetesen kezébe akadnak ezen soraim, talán eszébe jut az a' gondolat, hogy a' nagyra született nemes magyar lelkű magyar ifiúnak szégyen ennyire hátra hagyatni, a' kalmár szellemű amerikai varga ifiaktól; 's bár a' pipa 's kártya el ne felejtetné tüstént vele. Adja Isten, hogy ne kelljen sok tüzet oltanunk, de biz' a' szorgalom tüzet ugyan szükség volna gerjesztenünk!”

Ugyancsak a most említett „Vasárnapi Ujság” szólal fel 1839. évi május hó 5-én megjelent számában az önkéntes tűzoltótestület alakítása érdekében. Egy Kolozsvárott lefolyt tüzesettel kapcsolatban így ír:

„Önkéntesen jó a következő jegyzés tollunkba: valljon nem volna-e ideje, egy oltó egyesületről, mellyhez minden jó érzésű személy pénzével, munkájával járulna — a milyenre sok külföldi városokban, sőt falvakban is példák vannak — gondolkodni?”

Egyik utóbbi számunkban említettünk egy ilyen buzdító felhívást önkéntes testületek alakítására nézve. Szintén a mult század második negyedében kelt és egy magyar falu égésével kapcsolatban jelent meg egyik magyar lapban.

Megállapíthatjuk a fentiek alapján, hogy Magyarországon az önkéntes tűzoltói intézmény ezelőtt körülbelül száz esztendővel kezd jelentkezni. (bt.)

Magyar tűzoltók arcképcsarnoka

Horváth István

a Miskolci Önk. Tűzoltó- és Mentő-Egyesület tb. főparancsnoka



Aránylag kevés ember van, aki valamely benső kényszer hatása alatt életcéljának tartja, hogy másokon segítsen. Ezek, akiknek önzetlenség a jelzője, jobbra az önkéntes tűzoltótestületekben találhatók meg. Van, aki talán egy-két év múlva megújja magaválasztott tevékenységi munkakörét; de van olyan is, aki egész életet szentel a legnemesebb munkának: mások segítségének. És ezek az emberek mindig derűsek, mindent más szemmel néznek és látnak, mint mások. Ezek az emberi

jóság kifinomult érzékével végzik azt a munkát, melyet beարnyozott az önkéntes tűzoltói élet és a hála, amely egész életükre rányomja a maga bélyegét. Pedig talán senki nem mondott nekik köszönő szavakat, hanem csak áldás formájában rebegették el az ismeretlen segítő felé, ki csak a munkában járt elül, de ezután szerényen — visszahúzódott.

Ilyen ember a miskolci tűzoltók kedvelt „Pista bácsija”, akit nemcsak Miskolcon ismernek, becsülnék, hanem szerte az országban is igen sokan tisztelnek, szeretnek. Miskolcnak egyik legközzvetlenebb embere, aki életét itt élte és dolgozta le.

1895-ben, 21 éves korában lépett be a testületbe, mely 1874-ben alakult. Működésének jellemzésére idézzük a testület 1939. évről kiadott jelentést, mely szolgálatának 45 éves jubileuma alkalmával így emlékezett meg róla: „45 esztendő szolgálni egy emberbaráti intézmény kötelességében oly értékes cselekmény, melyhez hasonlót keveset találunk. Önként vállalt munkát, veszedelmet, önfeláldozást s teljesítette azt egy emberöltőn, 45 éven keresztül, férfikorának és életének legszebb idejét áldozva a nemes ügy szolgálatának. Egyike azoknak, akik a kezdet első és második évtizede utáni idők nehéz munkájában harcoltak a tűzoltóság jóhíréért és becsületéért.”

Tűzoltói pályafutását mint egyszerű tűzoltó kezdte s így haladt fel egészen a tb. főparancsnokságig, mindegyik rangot viselve, mindegyik pozícióban férfiasan megállva helyét. A hivatásos tűzoltóság megalakulásáig ő volt a tűzrendészeti hatóságok szakértője, aki évenként átlagban 150—200 esetben jelent meg helyszíni szemlén.

Az egyesület parancsnoksága 45 éves szolgálati jubileumára saját domborművű arcképével ellátott ezüstplakettjelept meg, s az Országos Közvétség a legnagyobb elismerésével, dísztagságával tüntette ki, a vármegyei szövetség pedig tb. alelnökké választotta meg.

Úgy kenyéradó gazdája, a MÁV, mint működése által a tűzoltóságnak eleven életet adó testülete, mindig megbecsülte s testülete ma is tisztességben tartja, szereti, elfogadja bölcs tanításait, irányítását. Tűzoltóink előtt mindig mintakép lehet. Hisszük, hogy még — sokáig.

*

Életrajza. 1874 augusztus 26-án, Miskolcon született, ahol középiskolai végzettségét is megszerezte. 1892-ben lépett a MÁV szolgálatába, ahol az üzletvezetőségen teljesített szolgálatot 1921-ig, amikor is mint segédhivatali vezető ment nyugdíjba. A tűzoltóságba 1895-ben lépett be. Három évig mint tűzoltó teljesített szolgálatot, majd segédtsízt lett s ezután fokozatosan végigment az összes tisztí rangokon. A háború alatt a Vöröskereszt Egyesületben is működött. 20 évig törvényhatósági bizottsági tag volt. Jelenleg r. kat. egyháztanácsos, a város légoltalmi törzsében mint szakértő működik. A Köztisztviselők Fogyasztási Szövetkezetének helyi felügyelője, a MÉP miskolci választmányának tagja. De még ma is hűséggel, nagy kötelességtudással szolgálja testületét.

Az Újvidéki Önkéntes Tűzoltó-Testület első közgyűlése a felszabadulás után

Az újjáéledt Újvidéki Önkéntes Tűzoltótestület 1941 végén tartotta fennállása óta a 69., a felszabadulás óta pedig az első közgyűlést, melyen vitéz Nagy Miklós dr polgármester, a testület elnöke elnökölt. Az érdeklődő közönséget két népréteg uralta, az úgyszólván veterán sorban levő régi tűzoltók, akik eljöttek a magyar önkéntes tűzoltótestület újjáéledését ünnepelni és a fiatal tűzoltóújoncok, akik pedig készek arra, hogy magyar elődjük szellemében tovább éljék és fejlesszék e nagymultú egyesület lélekemelő munkásságát. A közgyűlést vitéz Nagy Miklós dr polgármester a Magyar Híszkegy áhítatos elmondása után nyitotta meg s elsősorban hálás köszönetet mondott a régi tagoknak, hogy a 23 évi elnyomatás alatt is kitarítottak a testület mellett.

Az elnöki megnyitó után Németh György titkári jelentését olvasta fel, melyben megemlékezett arról, hogy Kormányzó urunk bölcs elhatározásából folyó hősi magyar beavatkozás következtében a magyar Újvidék ismét teljesen magyarrá lett. Megemlékezett azokról a hős magyar önkéntes tűzoltókról, akik kitarítottak a legnehezebb időkben is és az örökké emlékeztető felszabadulást megelőző időkben állandó légoltalmi és tűzvédelmi szolgálatot tartottak s amikor a fejtelenség teljes lett, a kivonuló romboló szerb katonaság és csőcselék ellen fegyverrel védték meg a tűzoltóság felszerelését.

Majd megemlékezett arról a lelkes örömről, melyet Szomolányi Sándor segédfelügyelő, okl. mérnök vezetésével bevonult magyar tűzoltókiképzőkeret okozott Újvidék lakossága körében. El nem múló hálával kell gondolni Szomolányi Sándor segédfelügyelőre s a magyar tűzoltókiképző-keretre, akik a zűrzavarban kezükbe vették a kárelhárító és légoltalmi szervezeteket. Szomolányi Sándor lelkes munkásságáért a közgyűlés jegyzőkönyvi köszönetet szavaz meg, melyet később vitéz Nagy Miklós dr polgármester személyesen adott át az ünnepeltnek Budapesten.

A titkári jelentés további részében titkár statisztikát közöl a tűzoltóság működéséről, felszereléséről és a testület elhunyt tagjairól. A tisztikar szakmunkásának előmozdítására a felszabadulás óta eltelt idő alatt ketten kerületi tanfolyamot, a legénység közül pedig négyen altisztí tanfolyamot végeztek. A testület leltára 61.789 P-t képvisel. A jelentések felolvasása után közgyűlés megválasztotta új tisztikarát, mely szerint hivatalból elnök a város polgármestere, parancsnok Jobba Fülöp újvidéki hiv. tűzoltófőparancsnok, titkár Farkas Károly hiv. tűzoltótiszt-gyakornok, pénztáros Eiler Henrik önk. tűzoltófelügyelő, ellenőr Herbich Pál számv. tisztviselő, orvos Klucha György dr tisztiorvos.

A közgyűlés ezután elhatározta, hogy Mátics Milán dr ügyvédet, a testület volt elnökét, érdemei elismerésül tiszteletbeli elnökké választja és az erről szóló határozatot küldöttségileg adják át.

A közgyűlés végül elénekelt a Himnuszt, majd a tűzoltók díszmenetben elvonultak a polgármester és a vendégek előtt.

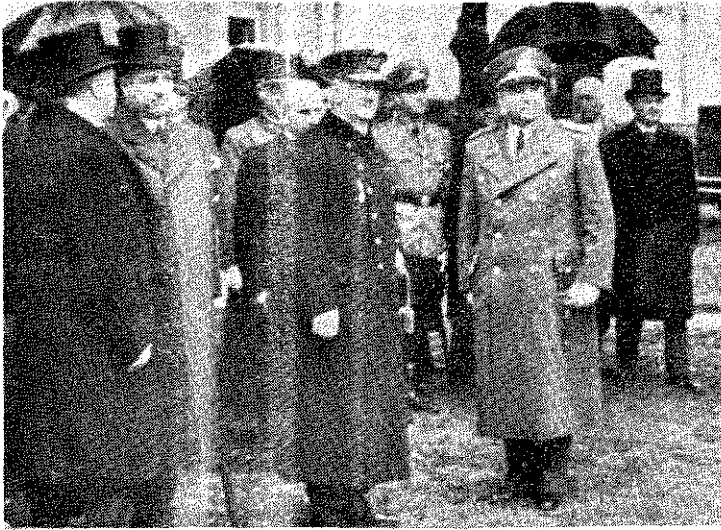

Helyes híradó



↑ 1.
2. →
3. ←
4. ↓

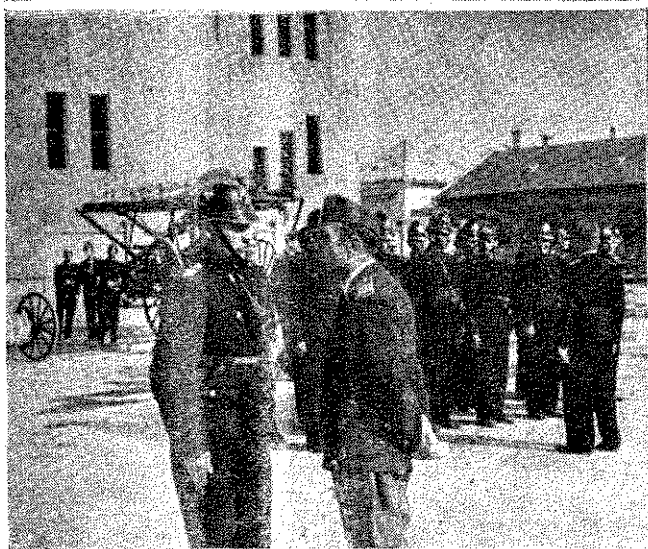

Mari's
Énre
Somorjai
István

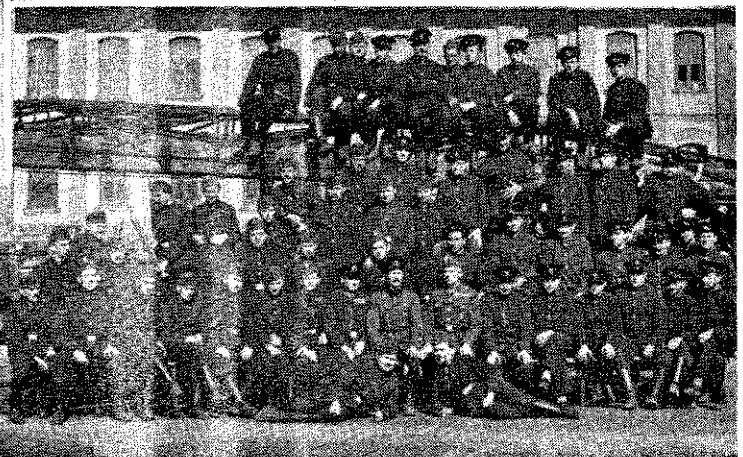

1. Vitéz Kiss Lajos dr. országos tűzrendészeti felügyelő az 1941. évi Nemzetközi Vásáron a székesfővárosi tűzoltóság új mentőszekercsiját mutatja be a Főméltóságú Kormányzó Úrnak. 2. A Szabadkára kivezényelt budapesti tűzoltóképzőkeret díszes emléklakettje, melyet Szabadka sz. kir. thj. város tűzoltósága ajánlott fel fáradságos munkájuk emlékére. 3. Karácsonyi ünnepély a székesfővárosi tűzoltóság sokgyermekes családjainak felruháztása javára. 4. Somorjai Istvánné szfőv. alparancsnok felesége ajándékot nyújt át egy tüztöltő feleségének. 5. A nyáron megindult Zentán az önkéntes tüztöltők kiképzése is. Baranyai Jenő hiv. tüztöltőparancsnok a szakasz vezénylőjét oktatja. 6. A VIII. Magyar Országos Tüztöltőtisztképző és a IX. Járási Felügyelői Tanfolyam hallgatói a székesfővárosi mészóház udvarán. (Az 5. kép kivételével a felvételeket a székesfővárosi tűzoltóság fényképésze készítette.)

↑ 5.
6. →

A tűzoltás problémája télen

Téli fagy idején egy-egy vándor behúzódik a szalmakazal tövébe, hogy éjjeli szállását ott töltsse, közben cigarettára vagy pipára gyújt, de mert az ilyen ember gondatlan is, a kazal kigyullad. Hirtelen összezsedi sátorfáját, odébb áll. Senki sem tudja, mi okozta a tüzet. Ha ilyen eset magános, kis kazallal történik, hát ügyis megég minden, a tűz tovaterjedésétől esetleg nem kell tartanunk, de igen súlyossá válik a tűzoltóság feladata, ha közös szérűn, épületek mellett, vagy éppen beltelken felhalmozott szálastakarmány égését kell eloltani. De ilyen tűz faluhelyen télen akkor is előfordulhat, mikor a kora reggeli órákban a disznópörkölésre kerül sor, különösen akkor, ha ezt amolyan áldomás féle előzi meg. Az istállóban lévő állatok esti, kora reggeli etetésekor sok helyen bizony nyílt lánggal világitanak, amit a jószág a gondozója kezéből a farkával is kiűthet s mindjárt kész a veszedelem. Számtalan példát lehetne még felhozni, melyek mind megtörténtek, melyek alapos próbára tették a tűzoltóság képzettségét. Örök igazság az, hogy minden nappal közelebb vagyunk a legközelebb bekövetkező tűzhöz.

A tűzoltóság feladatkörébe tartozik a tűz kitörésének a megakadályozása. A megelőző tűzrendészetnek télen fokozottabb mértékben kell érvényesülni, mert számtalan olyan körülmény jöhet közbe, ami az oltást lehetetlenné teszi, vagy nagyban gátolja. Most folynak az előadások az iskolán kívüli népművelés keretében. Kérjen itt helyet magának a tűzoltóság és a hallgatóság figyelmét hívja fel mindazokra a lehetőségekre, amelyekből tűz származhat. Beszélni kell itt arról, hogy az emberek télen jobban behúzódnak házaikba, tehát egész későn vehetik észre a kitörő tüzet, hogy a hordókban, sőt a kutakban lévő víz is befagyhat, vagy ha nem is ott, de a tömlővezetékben nagyobb hideg idején a vízből jég lesz, a fecskendők hasznavehetetlenné válhatnak. Télen nem szívesen babrálunk vízzel, így a távolabbi lakosok segítségére számítani nem mindig lehet, mert hideg van! De még a helybeli tágabb lelkiismeretű tűzoltók is könnyen azt mondhatják, hogy nem hallották a riasztást s otthon elhúzódnak, mert hideg van! Bizony igaz, nagyon könnyen jéggé válhatik a víz az ember ruháján téli napokban s a betegség veszélye mindenkit elijeszt. Igen helyén való tehát a téli tüzesetekkel foglalkoznunk, megismertetni a veszélyt, az oltási nehézségeket, a megelőző tűzrendészet idevonatkozó intézkedéseinek pedig minden apró részleteit szigorúan, az előjárósággal karöltve végrehajtjuk. Falun az éjjeliőr virraszt. Valóban virraszt-e? Tudja-e a teendőjét tűzkitörés esetén? Láttam én már falun süket és sánta éjjeliőrt is, az ilyen embertől semmi hasznosat ne várjunk, az ilyet le kell váltatni. A falu tűzoltóparancsnoka ne sajnálja a fáradságot, oktassa ki az éjjeliőrt, mi hát a teendője, ha tűz támad a faluban. Az idegeneket, kik éjjeli szállást kérnek, kísérik figyelemmel, hiszen tudjuk, hogy falun az idegenek szállodája az istállóban vagy a padláson van, bizony sokszor leszállott már fizetesképpen a vöröskakas a szállásadó házára. Gyanus idegeneket nem szabad befogadni, mert soha nem lehetünk elég óvatosak. Aki arra gondol, hogy biztosítás útján ügyis megtérül

a kánakára, az gonosz ember, aki ellensége magának, nemzetemetének, de különösen szomszédjának.

M Mindig, de télen fokozottabb mértékben ügyeljünk arra, hogy szereink használható állapotban legyenek. A falu szertárát bizony sok helyen tél idején alig-alig nyitják ki. Jó le van lakatolva az ajtaja, a lakatba belecsúszik az eső, megfagy, kinyitni nem lehet. Ha baj van, fan, fel kell feszíteni. A szél a havat a szertár elé hordhatja, kinyitni nem lehet, mert jeges a hó teteje. A fecskendőben az utolsó gyakorlat óta csak egy kevés víz maradt, de az befagyott, így hát nem fog működni, akárhát ki se vigyük. A tömlők ninesenek feltekereselve, talánálán még most is szárad ósz óta, szaladjon valaki érte. Arról ne is beszéljünk, hogy szertár híján valamelyik felszélserben a fecskendő kukoricaszárral, zsúppal, ócska zsákosokkal jól el van torlaszolva, hozzá nem férhető, a rúdjaudja ki tudja merre van, így hát el sem lehet vele indulni. Pedig vannak ilyen helyek, én láttam! Felelőség tég terheli itt, ilyen eseteknél a tűzoltóságot és előjáróságot közösen, de a felelősségrevonás nem adja vissza az elveszett javakat.

A A szertárban lévő szerek mindig könnyen használható állapotban legyenek. A szerek gondozásáról megvan az a megfelelő utasítás, ha azokat gondosan végrehajtjuk, működni is fognak. Ha bekövetkeznék valamilyen rendellenesen nagy hideg és ilyenkor támadna tűz, tűz, úgy tanácsos inkább rövid nyomtömlőt fektetni a fecskendő medencéjébe hordatni a vizet. Ilyenkor egy egy nyomtömlő is elegendő. Az oltás befejeztével a tömlőket azonnal ürítsük ki, mert a víz befagyhat. Befagyott tömlőt nem szabad hajtogatnunk, mert kireped. Községekben sok helyen van motoros fecskendő, amely legtöbbször fűtetlen szertárban van elhelyezve. Manapság folyékonyabb, ú. n. téli olaj megszerzése elég körülményes, sokszor nem is lehetséges. Ilyenkor a motomotort megindítani nehéz. Télen az ilyen szer, ha hideg helyen van, csaknem hasznavehetetlen. Emeljük le a tárgycsatornáról és alkalmas helyen, ahol meleg van, falun valamilyen községi irodahelységben helyezük azt el, ha leia letakarjuk, por nem éri és szükség esetén működni fog. De a leggondosabb felkészültség mellett is előfordulhat, hogy szereink a nagy hideg miatt nem működnek azonnal. Ilyen esetben minden erőnkkel arra kell törekednünk, hogy a gyűlékony tárgyakat biztos helyre hordassuk. Igaz, ehhez erő kell, de a község leveleventegyületének bevonásával, szomszédokkal és más más erővel okos vezetés mellett sok mindent meg lehet menteni.

M Minden nappal közelebb vagyunk az elkövetkezendő tüzesethez. Két egyforma tüzeset még soha nem fordult elő. Képzett, fegyelmezett és kellően felszerelt csapasapattal azonban a legnehezebb feladat is megoldható. A cél elérésének érdekében tanácsos a szomszédos egyesületekkel a bajtársias érintkezést, ha még nem lenne meg, felvenni, mert könnyebben kérjük és szívesebben adjuk a segítséget, ha ismerjük szomszédaink rátermettségét. Ekkor fog érvényesülni az „egy mindnyájáért, mindnyájan egyért” gondolata.

Benkó Dezső

füleki önk. tűzoltóparancsnok

A kalapos király tűzrendészeti pátense

Irta Breznay Imre

III.

7. § Konyhák, Mosó-házak.

„A' Konyháknak, Mosó-házaknak 's más Tűz tartására rendelt Helyeknek Allya soha Fából ne legyen, hanem leg-alább öszve-vert Földből, vagy Agyagból, ha Kőből, Téglából, 's más e' félekből nem lehet.“

Eger város 1811. évi „Tűzi Rend“-je (I. rész 3. §) ezt mondja: „Az épületeknek konyhájokban, és minden más tűzhelynek rendelt részekben semmi fa pádimentom meg nem szenvedtetik, hanem mindenütt ezen helyeken a pádimentomot vagy kő táblákkal, vagy téglával kell kirakni, vagy a' hoz készült kemény agyaggal kiverni, és ki-tapasztani.“

Manapság erre nézve a 180.000-es rendelet úgy intézkedik, hogy nem tiltja meg határozottan az éghető anyagból készült — mondjuk így: pádimentumot — hanem kiköti, hogy a tűzhelynek tűzbiztos (asbeszt, cement, eternit stb.) alapon kell állania, továbbá a tűzhely hamutartója alá, illetve elé, megfelelő nagyságú fémlapot, kőlapot vagy tartót kell helyezni.“

Azt is a 81. § (2) pontja rendeli, hogy: „Fával vagy szénnel, koksszal, brikettel vagy tőzeggel való tüzelés esetén, a tűzhely hamutartója alá, illetőleg elé, megfelelő nagyságú fémlapot, kőlapot vagy tartót kell helyezni.“

S ebből folyik az a gyakorlat is, hogy gyulékony anyaggal dolgozó üzemekben, — asztalos, kárpitos stb. műhely — a kályha, vagy enyvmelegítő alá megfelelő nagyságú bádoglemezt kell erősíteni, még pedig úgy, hogy annak szélét felhajtjuk, így az esetleg kihulló parázs a fémlapról ki nem gurul s kárt nem tesz, tüzet nem okoz.

8. § „Az olly Házakhoz, mellyeknek Fel-építésére tulajdon Művesek, az az, Kő-művesek, Átsok, 's más e' félek kívántatnak, mások fel-ne-vettessenek, hanem az illyeknek próbát tett Mesterek a' hol e' féleket kapni; Magától értheti azonban kiki, hogy a' Jobbágyoknak szabad akarattjokra kell hagyni saját Házoknak Fel-építését, és ha e' Dologhoz értenek, nékik meg-engedni, hogy más kisebb jelességű Házaknak Fel-állításában-is munkálkodhasanak.“

Ennél a pontnál meg kell állapítanunk, hogy manapság van: a) *kis kőműves*, aki városban csak javítási munkálatokat vállalhat s falvakban olyan kétszobás ház építését, amelyben a főfalak fesztávolsága 5 m-nél nem nagyobb; b) *a kőműves mester*, aki földszintes házat több szobával is építhet 6 méteres főfal-fesztávolsággal s c) *építőmester*, aki min-

dennemű magas építkezést vállalhat éppen úgy, mint a mérnök. Ez utóbbiaknak bizonyos évig tartó gyakorlatot kell igazolniok és illetve az építőmesterjelölteknek vizsgálatot is kell tenniök. A mérnöknek már nem, mert diplomáját a vizsgálat letételével szerezte meg.

Egyebekre a következő pontnál térünk ki.

9. §. „A Fellyebvalóságoknak Vigyázása az Épület körül.“

„Ezen Parantsolatoknak bé-teljesítésére köteles a' Fellyebvalóság vigyázni. Azért minden Építésre szükséges a' Fellyebvalóságtól Engedelmet kérni 's a Jóvá-hagyás előtt tartozik a' Fellyebvalóság, az Építésre választott Helynek Fekvését, maga mellé vévén az Helység Bíróját, 's az Eskütteket, meg-tekinteni.“

Ezt a szakaszt teljes világgossággal szabályozza Eger városának 1811-ben kelt Tűzi-Rendje, amely mindjárt az első rész (A' gyűléseknek elővigyázás által való eltávoztatásokról) 2. §-ában ezeket rendeli:

„Semmi új Házat építeni, sem valami nagyobb épületbéli Reparátziókat, és változtatásokat a' Városi Tanács előre kikért engedelmé nélkül ezután tenni szabad nem lészen.“

Külön tárgyalja azután azt az esetet, mikor valaki „Czéhbeli Kőműves Mester által“ építtet és külön azt, mikor nem kőműves mesterrel építtet valaki.

Úgy egyik, mint a másik esetben is kötelezi azonban a város „Ki-küldött Tűzi-Commissariusát (ma: a tanács vagy községi elöljáróság tagjai közül megbízott tűzrendészeti előadót), hogy a' beadott plánumot (tervet) szemessen vizsgálly meg és a' Helyet is, a' hová építeni akarnak“.

Látszik tehát, hogy helyszíni szemle akkor is volt, amink különben alább is kiténik, mert a Commissarius már akkor is köteles volt „a' Helyet, úgy a' teendő Épületnek egyéb környüállásait megvizsgálni“.

Manapság szintén kell engedélyt kérni és ma is kell vizsgálatot tartani. Ezekre nézve az illetékes törvényhatóságok tűzrendészeti szabályrendeletei intézkednek a falvakban, a városoknak pedig külön ilyen szabályrendeleteik vannak. A szabályrendeletek mindenütt kikötik, hogy engedélyért kell folyamodni. Maga az elöljáróság a kisebb javításokra, holmi jelentéktelen átalakításokra — de helyszíni

Hazánk legrégibb, több mint 125 éve fennálló
tűzoltószergyára

Seltenhofer Frigyes Fiai

Alapítva 1816

magy. kir. udvari szállítók

S o p r o n

Legelső tűzoltószér-, kút-, szivattyú- és gépgyár, harang-, fém- és vasöntőde. A párisi világkiállításon nagy aranyéremmel, azonkívül sok arany- és ezüstéremmel, valamint díszoklevéllel kitüntetve. Gyárt: motorfecskendőket, kocsifecskendőket, különféle tűzoltószereket és felszereléseket. Kedvező fizetési feltételek és sokévi jótállás. Költségvetést és kiszállást díjmentesen eszközünk.

TÜZOLTÓK NAPTÁRA

Váratlan technikai akadály miatt a Tűzoltók Naptárát mult számunkhoz mellékelni nem tudtuk, így azt mai számunkhoz mellékelve pótlólag nyújtjuk át olvasóinknak.

Kérjük, hogy a rajtunk kívül álló okok miatt előálló késés ellenére is fogadják azt szeretettel és a naptár önköltségi árát — 50 fillért — a mellékelt csekklaapon fizessék be.

szemle alapján — engedélyt adhat, míg az új házak építési engedélyét a főszolgabíró adja meg.

Minden szabályrendelet megállapítja azt is, kik az építő-bizottság tagjai. Csaknem mindenütt a bíró, a jegyző, a képviselőtestület által választott két tag, akiknek megbízatása három évig tart és — ma már föltétlenül — a tűzoltóság vezetője. Ezek saját kebelőkből választják elnököket. Városokban a polgármester által kijelölt tanácsos, a rendőrség kiküldöttje és a tűzoltóparancsnok alkotják, az építési bizottságot. (Ez nem tévesztendő össze az építészeti és szépészeti bizottsággal.)

Természetes folytatása ennek a paragrafusnak a következő:

10. §., mely a további teendőkről intézkedik a következőkben:

„Azután szorgalmasan néztesse-meg a Fellyebbvalóság, ha a meg-hagyott mód szerént építették-e. Azok, a' kik az ellen vétének, meg-büntettessenek, 's ha valami a' meg-nem engedett Mód Szerént építettett volna, az rontattasson-le azonnal.

Azonban a' Tekintetbe-vevés ingyen vitessék-végbe; az Építésre adott Engedelemért, vagy arra-való Vigyázásért se szabad valami Taksát kérni.“

Eger város 1811. évi „Tüzi-Rend“-je az előbb említett 2. §-ban azt is kimondja: „... Hogy mindazonáltal ezen rendszabásnak (t. i. az építési engedélyben kiszabott feltételeknek) szoros tellyesítése annál bizonyosabb lehessen, rendeltetik: hogy mind a' Kőműves Mester, a' ki rendes plánum nélkül építeni kezdene, mind az, a' ki a' helyben hagyott plánumot előre való jelentés megváltoztatná, száz Rforintban büntettessen, mely a' Tüzi Cassába fizettetni fog.“

Előzőleg azonban már kijelenti, hogy: „... ha a' plánum elmellőztetvén valamely, a' tüzi bátorság ellen elkövetett hiba tapasztaltatik, az tüstént az Kőműves Mesternek költségén fog megváltoztatni.“ Ebben a tekintetben tehát egy csapáson jár a mai rendelkezéssel.

Látjuk tehát, hogy — éppen úgy, mint manapság is — tervet kellett beadni az építkezésről s ezeket vidimálták (vagyis láttamozták); a helyszíni szemle után egyik példányt visszaadták a mesternek, a másikkal pedig ellenőrizték, hogy az adott

engedélynek megfelelően folyik-e a munka. Szigorúan kimondja végül II. József pátense is az utolsó mondatban, hogy ha nem a tervek szerint építenek, „haladéktalanul rontattasson-le“.

Érdekes még az Eger város „Tüzi-Rend“-jében a mi szempontunkból a következő rész: „... e' mellett köteleztetik kiki a' Tüz ellen való bátorságnak meg tartására minden arra szolgáló rendszabályokat pontosan meg-tartani, és az építésnek el-készítésse után arrúl leg-felgyebb tizennégy nap alatt a' Város Tanácsát tudósítani, hogy a' kirendelendő Commissarius által helyben azonnal megvizsgáltathassa, ha az épület a' jóvá hagyott plánum szerént ment légyen e véghez? vagy nem. Melly esetben ha a' plánum elmellőztetvén valamely, a' tüzi bátorság ellen elkövetett hiba tapasztaltatik, az tüstént a' Kőműves Mesternek költségén fog megváltoztatni.“ (I. rész 2. §.)

A tüzi bátorságra azonban akkor is ügyel, mi-dőn csak szóbeli bejelentésre és terv nélkül építenek, mert a Commissarius a helyszíni szemle alapján köti ki a feltételeket és adja meg az építési engedélyt s csak „... akkor leszen szabad a' kívánt építkezést elkezdni, szorosan megtartván a' tüzi bátorságnak minden egyéb meghagyásait.“

Lényeges még a szakasz utolsó bekezdése, amely kimondja, hogy az egész eljárás díjtalan.

Igaz, hogy még vannak olyan jóváhagyott vármegyei szabályrendeletek, amelyek megengedik bizonyos díj szedését.

Ma ez a helyzet: Az 1936. évi X. tc. Végrehajtási Utasítása (a 180.000-es rendelet) 76. §-ának (3) pontja a következőkép szól „Az építési engedélyt a helyi tűzrendészeti szakértő (parancsnok, főfelügyelő stb.) meghallgatása után kell kiadni és őt a helyszíni szemlére meg kell hívni.“

Ugyanez a rendelet 76. § (7) pontja azt is kimondja, hogy: „Az építési engedélyt, az abban foglalt tűzrendészeti óvintézkedések foganatosításának ellenőrzése végett, a helyi tűzoltó-főparancsnoknak (tűzoltó parancsnoknak) is ki kell adni.“

A tűzoltóság vezetője még abban az esetben is kérje ki a terveket, ha községében nem volna építési bizottság s minden esetre eszközölje ki, hogy a helyszíni szemlére és az ellenőrző vizsgálat, valamint a lakhatási engedély megadását megelőző szemlére is hívják meg, hogy ott észrevételeit megtehesse és azokat jegyzőkönyvbe vétethesse.

Úgy gondoljuk ezek után, hogy ennek a szakasznak magyarázatát is kimerítettük s fejlődését megismertük. Áttérhetünk ennél fogva a következő paragrafusra.

Mielőtt azonban a következő szakaszt tárgyalnánk, ki kell térnünk egy fontos kérdésre, amely erős összefüggésben van az építkezés kérdésével. Érdekes, hogy míg a következő szakaszok holmi apró-

Sapkák, rangjelzések, paszományok, gombok, jelvények, rőzsekések, asbesiruházat és mindenféle egyéni tűzoltósági felszerelések. Raktárról azonnal szállít

Mátrai Antal és Társa Rt. Budapest

Városi üzlet: VI, Teréz-körút 22

Telefon: 121-583

Gyár: XIII, Lomb-utca 34-36

Tiszti és altiszti **rőzsekéseket**

legszebb kivitelben szállít

MÉSZÁROS LAJOS műtővmester

Budapest, VIII, Mária-utca 15

Telefon 349-859

cseprő intézkedéseket tartalmaznak a főzésre, a gaz-re, a gaz-daasszonyok viselkedésére, addig például a rendelet rendelet egy szót sem szól a tetőkről, azok anyagáról, szerke-él, szerke-zetéről stb. Pedig hogy erre már azelőtt is nagyon nagyon ügyeltek, csak egy-két példát hozok fel.

Eger város tanácsa már 1727-ben kimondotta, mondotta, hogy a város falain belül (a belsővárosban) nem szabad a házakat szalmával, vagy náddal fedni. Ugyancsak ott 1770-ben szigorúan elrendelte a város a város vezetősége, hogy „Ennek utána az Házak tserepek-tserepek-ke-ke födettessenek bé.”

Eger városának többször említett „Tüzi- Rend“-je 1811-ben rendelkezett úgy, hogy „Ezen túl, Ezen túl minden új Házak nem csak a Városban, hanem a városban a Hóstyákon is, ha tseréppel vagy kő sindellel nem föl nem fö-dethetnek, legalább sindellel fedzessenek...”

Még érdekesebb Heves és Külső-Szolnok vár-megyék tűzrendészeti szabályrendelete 1801-ből, il-letve 1805-ből. A 14. paragrafus szóról-szóra ezt mondja: „A' kik ezentül új házakat építeni fognak, hogy annál inkább a' tűz emésztéséül bátorságbanorságban tegyék, kötelesek léznenek a' házak tetejét oly for-olgy for-mán el készíteni, hogy a' gerenda fáknak végei a' végei a' falban rakattassanak, és minden részrül azok földekok földel jól be tapattassanak.”

Ez más szóval azt jelenti, hogy külön s önálló s önálló fedélszéket kellett csinálni, amely azután a lakások lakások beégését megakadályozta. Sajnos, még ma is sokna is sok vármegyei törvényhatóság szabályrendelete mellőzi a mellőzi ezt a rendkívül fontos követelményt. S legutóbb ismét az is tudunk esetet, amidőn az építkezési szabályrendelet át-dolgozásáról volt szó, az illetékes vármegyei tűz-rend-felügyelő ily irányú javaslatára az államépí-államépí-tészet hivatal ezt jegyezte meg, hogy — ha ezt a ha ezt a költségesebb építési föltételt beveszik a szabályren-ábályren-deletbe — lázadás lesz...

Egyszóval: igazán lassan megyünk messzire, messzire. Nagyon lassan!

„11. §. A' mi az Emberek Gondatlanságát illeti a' illeti a' Szatskametelés, és Tsépelés mellett 's a' t.”

Nem Kissebb szorgalommal szükséges arra vigyázni, vigyázni, hogy a' Vigyázatlanosság miatt valami Gyuladás ne támad-ne támad-jon. Erre nézve a' Szatska-metelés, Tsépelés, Len-tilolás, en-tilolás, Gerebélés, 's e' féle munkák vagy Éjjel soha ne tétessenek-tétessenek, vagy olly Gyertya-világnál, melly a' Lámpásba jól bé-van-jól bé-van zárva, vitessenek-végbe.”

12. §. „A' Száraztás mellett.”

A' barom-eledel ne rakattassék Száraztás kedvéért a'edvéért a' Kémények mellé, sem a' Szurkos Fenyő-fáklya, 's más a' 's más a' féle Fa a' Kementzék, 's a' Tűz-helyek mellé.”

(Folytatjuk)Folytatjuk)

Nagy vállalat keres **tűzoltóparancsnokot**

többéves gyári tűzoltótisztai gyakorlattal. Ajánlatok eddigiek eddigi működés és személyi adatok részletes megjelölésével „Tűzoltó”, „Tűzoltó” jeligére Blockner J. hirdető irodába, Budapest, Városház-u. 10. sz. u. 10.

Értesítés egyenruházati ügyben

A Magyar Országos Tűzoltó-Szövetség elnöksége értesíti az összes tűzoltóparancsnokságokat, hogy miután elegendő nyári és téli egyenruhaanyag van a Hangyánál raktáron, az 1942. évi szükségletét minden testület közvetlenül a Hangya Szövetkezethoz (Budapest, Közraktár-utca 34) megrendelheti és beszerezheti.

A jövőben tehát egyenruhaanyag-igénylések nem az Országos Tűzoltó-Szövetséghez, hanem közvetlenül a Hangya Szövetkezethez küldendők.

Figyelmeztetjük azonban a testületeket arra, hogy a Hangya Szövetkezet ezen anyagokat csak utánvét mellett küldi, tehát mindenkor csak annyi értékű anyagot rendeljenek, amelyet ki is tudnak váltani a postán.

Irányárak a következők, amelyektől csak egész kis eltérés lehetséges:

Tiszti zubbony-, nadrágszövet	140 cm 28.—	a.-P m-ként
Legénységi zubbony-, nadrágszövet	140 cm 31.64	a.-P m-ként
Tiszti köpenyposztó	140 cm 46.84	a.-P m-ként
Legénységi köpenyposztó	140 cm 38.34	a.-P m-ként
Hajtókaposztó	140 cm 37.60	a.-P m-ként

Hozzávaló béléсарuk

Len nyersvászson	78 cm 3.32	a.-P m-ként
Szalonyvászson	78 cm 2.50	a.-P m-ként
Szabókanavász	70 cm 0.96	a.-P m-ként
Ujjabélés	100 cm 2.90	a.-P m-ként
Ujjabélés-vasfonal	100 cm 3.54	a.-P m-ként
Bélésklot	140 cm 3.58	a.-P m-ként
Zsebmolinó	80 cm 1.20	a.-P m-ként

Az összes árak Budapesten, készpénzfizetés ellenében (utánvéttel), csomagolás nélkül értendők.

A Hangya csak méterárut szállít, gombokat, csatokat, jelvényeket nem.

Azok a testületek, amelyek a szövetet Budapesten óhajtják kész ruhának feldolgoztatni, közöljék ezt rendelkezéseiken azzal, hogy melyik szabóval vagy konfekciósával kívánják a készíttetést végeztetni. Ebben az esetben a szövetek és hozzávalók árát a Hangya Szövetkezeti Központnak (Budapest, IX, Közraktár-utca 30—34) „Tűzoltóegyenruházat” jelzéssel előre be kell fizetni és a Hangya Központ a testület által megjelölt cégnek az anyagokat megvarrás céljából kiszolgáltatja.

KISTÉTÉNYI WALTHER E.

BUDAPEST, IV, PETŐFI SÁNDOR-UTCA 6, FÉLEMELET

Gyárt: **érmeket
rendjeleket
jelvényeket
feszítéldíjakat**

A Magyar Országos
Tűzoltó Szövetség
éremszállítója

Pályázatok

49879—1941. szám. Újpest megyei város polgármestere
Kivonatós pályázati hirdetmény

Újpest megyei város hivatásos tűzoltóságánál lemondás folytán megüresedett IX. fizetési osztályba sorolt tűzoltófőfelügyelői, valamint ezen állás betöltésével esetleg megüresedő X. fizetési osztályba sorolt felügyelői, ennek betöltése folytán üresedő segédfelügyelői, illetve ennek betöltése folytán üresedő középiskolai végzettségű tűzoltótiszt gyakornoki állásra pályázatot hirdetnek.

Az állásokra a 180.000—1936. B. M. számú rendelet 11. §-ának (3) bekezdése szerint olyanok pályázhatnak, akiknek legalább érettségi bizonyítványuk, vagy ezzel egyenrangú képzettségük van, a Magyar Országos Tűzoltótisztképző Tanfolyamon tűzoltótiszt oklevelet szereztek, katonai szolgálatot teljesítettek és az 1883. évi I. tc. 1. §-ának a) és b) pontjaiban felsorolt kellékeket igazolni tudják, továbbá azok, akik nem esnek az 1939. évi IV. tc. 5. §-ának tiltó rendelkezése alá.

Az állásokat Pest-Pilis-Solt-Kiskun vm. főispánja kinevezés útján fogja betölteni.

A kérvényeket Pest-Pilis-Solt-Kiskun vm. főispánjához címezve, de Újpest megyei város polgármesterénél 1942. évi január hó 27-én déli 12 óráig kell benyújtani.

Hiányosan felszerelt, valamint a határidőn túl benyújtott kérvények figyelembe nem vehetők.

Újpest, 1941. évi december hó 22.

Polgármester h.

Pályázati hirdetmény

Pécs szab. kir. város hivatásos tűzoltóságánál a X. fizetési osztályban megüresedett tűzoltófőfelügyelői állásra pályázatot hirdetnek.

Abban az esetben, ha ezt az állást olyan pályázóval töltik be, aki hivatásos tűzoltóságnál mint tiszt még nem szolgált, az alkalmazás gyakornoki minőségben és javadalmazással egyelőre egyévi próbaidőre történik.

A város főispánjához címzett pályázati kérelmeket az 1942. évi január hó 23. napjának déli 12 órájáig nálam kell benyújtani.

Az állást Pécs szab. kir. város főispánja tölti be kinevezéssel. Pécs, 1941. december 30.

Esztérgár Lajos dr sk., polgármester

A IX. Magyar Országos Tűzoltótisztképző Tanfolyamra és a X. járási tűzrendészeti felügyelői tanfolyamra felvétel.

A m. kir. belügyminiszter úr 435.020—1941. B. M. szám alatt — a feltételeknek megfelelő kellő számú hallgató jelentkezése esetén — a Magyar Országos Tűzoltótisztképző Tanfolyam IX. évfolyamának Budapesten, 1942. évi május hó 11-től 1942. évi december hó 12-ig, hat hónapon át való megtartását engedélyezte.

A tanfolyamra a felvételt írásban kell kérni. A kérvényt a tanfolyam parancsnokságához (Budapest, Tűzoltófőparancsnokság, VII. ker., Kun-utca 2) kell benyújtani. A kérvény benyújtásának legkésőbbi határideje 1942. évi április hó 27-ének déli 12 órája.

A két (2) pengős okmánybélyeggel ellátott kérvényhez mellékelni kell a folyamodó:

- a) születési anyakönyvi kivonatát;
- b) főiskolai, vagy legalább érettségi, avagy azzal egyenlő iskolai végzettségét igazoló bizonyítványát;
- c) katonai szolgálatát és esetleg légvédelmi kiképzését igazoló okmányát;
- d) magyar állampolgárságot (községi illetőséget) igazoló okmányát (közzolgálatban állóknál ezt az okmányt nem kell csatolni);
- e) testi épségét igazoló hatósági orvosi igazolványát;
- f) feddhetetlen előéletét és nemzeti szempontból teljes megbízhatóságát igazoló erkölcsi bizonyítványát (közzolgálatban állóknál az erkölcsi bizonyítványt a hivatalfőnök ily tartalmú bizonyítványa pótolja);
- g) a járási tűzrendészeti felügyelői tanfolyam sikeres elvégzését igazoló bizonyítványát.

Abból a célból, hogy a g) alatti bizonyítványt a pályázók még idejében megszerezhessék, a m. kir. belügyminiszter úr fenti számú leiratában kellő számú hallgató jelentkezése esetén a X. járási tűzrendészeti felügyelői tanfolyam megtartását is engedélyezte.

Ez a tanfolyam 1942 február 16-tól 1942 április 25-ig tart. A tanfolyamra a felvételt 1942 február 3-ának déli 12 órájáig külön kérvényben ugyanúgy kell kérni és a g) pont alatti bizonyítvány kivételével ugyanazokat az okmányokat kell csatolni, mint az a Magyar Országos Tűzoltótisztképző Tanfolyam IX. évfolyamára fentebb megállapítottatott.



EMAG—Szilvay-rendszerű

szabadalmazott mélyszívó

motorfecskendő

8 m-nél nagyobb vízmélységből is szállít vizet.

Készül: 130, 200, 400 liter/perc teljesítményű kivitelben.

Kérjen ismertetőt és árajánlatot.

Megfelel a 180.000/1936. számú B. M. rendelet előírásának.

Vauasztöltény-, Gyutacs- és Fémárugyár rt.

Budapest, V, Mérleg-utca 3 — Telefon: 183-820

Aki tehát mind a két tanfolyamra pályázik, annak két külön kérvényt kell benyújtania és mind a két tanfolyamra megállapított felvételi díjat a kérvény benyújtása alkalmával be kell fizetnie és ezt a befizetést igazoló befizetési lap-szelvény csatolásával kell igazolnia. Az okmányokat csak az egyik kérvényhez kell csatolni.

A tanfolyamokkal kapcsolatban fizetendő díjak a következők:

A Magyar Országos Tűzoltótisztképző Tanfolyamnál: a) felvételi díj 30 (harminc) pengő; b) tandíj könyvek nélkül 200 (kettőszáz) pengő; c) vizsgadíj 85 (nyolcvanöt) pengő.

A felvételi díjat a kérvény benyújtása alkalmával, a tandíjat a tanfolyam első napjáig, a vizsgadíjat a vizsga napjáig a tanfolyamparancsnokságnál kapható „Magyar Országos Tűzoltó tisztképző Tanfolyam, Budapest, VIII, Kun-utca 2” című, 47. számú, vagy bianco postatakarékpénztári befizetési lapon kell befizetni.

A felvételi bizottság a kellően fel nem szerelt kérvényeket nem veszi figyelembe.

A tanfolyamra elsősorban azokat veszik fel, akik már ezidőszert is hivatásos tűzoltótiszt vagy tűzrendészeti felügyelői állásban vannak, illetőleg az utóbbi tennivalókat látják le és akiket a tanfolyamra felettes hatóságuk küld ki; azután azokat, akiket valamely hatóság kíván tűzoltótiszt, tűzrendészeti felügyelővé kiképeztetni; végül azokat, akiknek főiskolai végzettségük van, vagy a hadseregnek mint tisztok szolgálnak.

A hallgatók a tanfolyam tartama alatt iskolai figyelem alatt állanak és rendszeres tűzoltói szolgálatot teljesítenek.

A hallgatók a gyakorlati ismeretek (gyakornoki szolgálat) egy részét az erre kijelölt vidéki városokban sajátítják el.

A felvételi bizottság döntéséről a felvételre jelentkezőket a tanfolyam parancsnoka írásban értesíti, a tanfolyamra felvett jelentkezőkkel azonkívül a tanfolyam megkezdésének pontos időpontját is közli.

Budapest, 1941 december 11.

A Magyar Országos Tűzoltótisztképző Tanfolyam Parancsnoksága

KR tömlőbekötő-gyűrűk

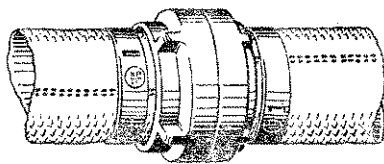

szerelése oly egyszerű, hogy bárki minden segítőszerszeggel nélkül a legtokéletesebb kötést tudja elkészíteni. Hivatalos vizsgálat szerint 35 atm. túlnyomás mellett is kifogástalan kötést biztosít. Kérjen ismertetőt.

Gyártja: **Vadásztöltény-, Gyulacs- és Fémárugyár Rt.**
Forgalombahozza:

Move kereskedelmi és ipari kft.
Budapest, V. Mérleg-utca 4

HÍREK

Magyarország Főméltóságú Kormányzója legfelsőbb elhatározásával a világháborút követő forradalmak és ellenforradalmak idején, valamint az ország elszakított területeinek visszaszerzése körül életüket veszélyeztető önfeláldozással véghezvitt hazafias cselekedeteik elismerésül Nemzetvédelmi Keresztet az alábbi tűzoltóbajtársaknak méltóztatott adományozni: vitéz Németh Vince önkéntes tűzoltóparancsnok, Nagymegyer, Jávorffy Sándor önkéntes tűzoltófelügyelő, Pély, Károly János hivatásos tűzoltó, Pestszenterzsébet. Felkérjük azokat a Nemzetvédelmi Kereszttel kitüntetett bajtársakat, akik a fenti névsorban még nem szerepelnek, szíveskedjenek arról értesítést adni lapunk szerkesztőségének.

Az országos tűzrendészeti felügyelő előterjesztésére a Főméltóságú Kormányzó Úr által a Délvidék visszafoglalása emlékére alapított emlékérmét a 3. honvéd hadsereg Parancsnoksága a kirendelt tűzoltó kiképzőkeretek tiszti és legénységi tagjainak adományozta. Az emlékérmét az országos tűzrendészeti felügyelőség az illetékes tűzoltóságok vezetőinek ünnepélyes kiosztás végett már szétküldötte.

Heves vármegye főispánja Polgári Pál dr. járási tűzrendészeti felügyelőt helyettes vármegyei tűzrendészeti felügyelővé nevezte ki és a vármegye központjába, Egerbe rendelte be szolgálattételre.

Halálozások. Jeremiás János nagyváradi ny. hivatásos tűzoltóparancsnok 1941. évi december hó 22-én 68 éves korában elhunyt. Jeremiás János, mint hivatásos tűzoltószakasparancsnok Gráczer Lajos parancsnok idejében 1909 november havában lépett a nagyváradi hivatásos tűzoltóság szolgálatába. A világháború alatt katonai szolgálatot teljesített és mint főhadnagy szerelt le több kitüntetéssel. A román uralom alatt, 1920 július havában, a XI. fiz. o.-ba sorolt tűzoltóparancsnoki állásra lett előléptetve, majd 1923 július 1-től nyugdíjazták. Jeremiás János az önkéntes tűzoltótestületnek is tb. alparancsnoka volt. A nagyváradi hivatásos és önkéntes tűzoltóság a temetésen testületileg vett részt, a román uralom alatt is átmentett régi testületi zászló alatt kivonult díszszakasszal. Ugyancsak díszszakasszal vonult ki a nagyváradi tűzharcos szövetség is. Jeremiás Jánosban derék és mindenki által tisztelt jó magyar tűzoltóbajtársat veszítettünk.

Dr. Schleiminger László m. kir. egészségügyi főtanácsos, tiszafüredi földbirtokos elhunyt. Személyében Heves vármegye Tűzoltószövetsége választmányi tagját, a vármegye társadalma pedig igen értékes és általánosan becsült egyéniségét veszítette el.

Bazsó Tivadar földbirtokos, a hevesi ÖTT. parancsnoka elhunyt. Az elhunyt bajtárs ravatalához a hevesi testület díszőrséget vezényelt. Koporsóját hat tűzoltótiszt vitte a sírhoz fáklyás kísérettel. A testület többi tagjai gyászszalaggal díszített testületi zászló alatt kísérték utolsó útjára szeretett parancsnokukat.

Irányossy Knoblauch Virgil dr. Békásmegyer község köztisztviselőben állott főjegyzője és az ottani önkéntes tűzoltótestület hathatós pártfogója és elnöke folyó évi január hó 9-én visszaadta nemes lelkét Teremtőjének. A megboldogult hivatali működése alatt nagy szeretettel gondozta a tűzoltóság ügyét és korszerű tűzoltószertárt építtetett a testület részére és gondoskodott a tűzoltóság korszerű felszereléséről is. Emlékét kegyelettel őrizzük.

A Budapesti Önkéntes Tűzoltótestület karácsonyi és újévi ünnepségei. Az utóbbi alkalommal is, — miként a múltban — lélekemelő módon, díszes keretek között ünnepelte meg a Budapesti Önkéntes Tűzoltótestület északi osztálya a szent karácsony estéjét. Az őrszobában szépen feldíszített hatalmas karácsonyfa fogadta az őrszolgálatra érkező tagokat. A gyertyákkal és csillagszórókkal megvilágított karácsonyfa alatt az osztály parancsnoka hazafias és vallásos beszédet mondott, megköszönte a tagoknak odaadott, önzetlen szolgálatait és további kitarásra buzdította őket. A beszéd elhangzása után az osztály parancsnoka az őrség minden tagjának fenyőgallyal feldíszített szeretetesomagot nyújtott át azzal, hogy vigyék haza családjuknak. Azután dr. Kuzma Gyula m. kir. jogügyi főtanácsos, tűzoltófőfelügyelőnek átadta a Magyar Országos Tűzoltó Szövetség XXX éves szolgálati érmét azzal a hő kívánságokkal, hogy azt mint jól végzett, önzetlen munka látható jelvényét jó egészséggel viselje. Majd Techlár Ernő m. kir. pénzügyi tanácsos, tűzoltófőfelügyelőnek adta át a Magyar Országos Tűzoltó Szövetség XXV. éves szolgálati érmét, megköszönve a testület érdekében évek hosszú során át kifejtett áldozatkészségét és fáradságot nem ismerő munkásságát. Ez alkalommal Funkenhauser János s. csővezető X. éves, Gerstenbrand József és Hajagos József tűzoltók V. éves szolgálati érmet kaptak. A székesfővárosi tűzoltófőparancsnokság részéről és annak nevében Bercsey Tibor tűzoltófőfelügyelő köszöntötte az önkéntes tűzoltótestületet és fejezte ki karácsonyi jókívánatait. Techlár Ernő főfelügyelő a szolgálati érdemmel kitüntetett bajtársak nevében elérékenyülve mondott köszönetet nemes Falussy Károly, az északi osztály parancsnokának a testület felvirágoztatása érdekében kifejtett eredményes munkájáért és áldozatkészségéért. A lélekemelő ünnepély után, a parancsnokság az éjjeli őrség tagjait megvendégelte. Az új esztendő első napján hagyományos szokásaihoz híven a Budapesti Önkéntes Tűzoltó Testület tagjai tisztjeik vezetése mellett istentiszteleten vettek részt, hogy hálát adjanak a Mindenhatónak az elmúlt évi gondviselésért, s egyben kérjék segítségét az új esztendőben rájuk váró nagy feladatok sikeres megoldásához. A csapatot Királyfi Mihály vezette a Szent Ferencrendiek belvárosi templomába, ahol a szentmisét bemutató ferences atya beszédében méltatta a nagymúltú testületet, amelyet a legnagyobb magyarnak, Széchenyi Istvánnak fia, Széchenyi Ödön gróf alapított 1863-ban, s tagjai immár közel 80 esztendőre teljesítik önzetlenül a legszebb embertársi feladatot, az emberi élet és a vagyoni érték mentését.

Befejeződött a VI. székesfehérvári kerületi tűzoltó-tanfolyam. December 6-án zárták be a VI. kerületi tanfolyamot, mely ebben az évben a negyedik kerületi tanfolyam volt Székesfehérvárott s főleg a Felvidékről és Komárom megyéből regrutálódott. A tanfolyamhallgatók a hideg időjárás ellenére kiváló gyakorlati előmenetelt értek el. Farkas Sándor polgármester legteljesebb elismerését fejezte ki az elért eredmény felett és arra buzdította a hallgatókat, hogy otthon képezzék magukat tovább haza és a tűzoltóság nemes eszméinek szolgálatára. A hallgatók nevében ifj. Roszitska József okl. gazda, neszemélyi tűzoltóparancsnok köszönte meg Székesfehérvár szab. kir. város szíveslátását és a tanfolyamelőadóknak buzgó munkáját és társa nevében ünnepélyes ígéretet tett, hogy az ott hallottakat és látottakat minden erejük-

kel igaz magyar lelkesedéssel viszik el szűkebb hazájukba.

Gyári tűz Csillaghegyen. Karácsony napján hajnalban tűz ütött ki Csillaghegyen a Magyar Textilipari Rt. Kalász-utca 22—24. sz. alatti gyártelepén. A nagy szélviharban a lángok oly gyorsan terjedtek, hogy mire az egyébként forgalommentes időben a tüzet észrevették, már a mintegy 30 méter széles és 40 méter hosszú kazánház, valamint az ugyanebben az épületben lévő gőzölő- és szövőterem épületének tetőzete lángban állt. Mire a csillaghegyi tűzoltóság kiérkezett, már az épület belsejének nagyrésze is égett s a szövőterem is égni kezdett. A csillaghegyi tűzoltóság felszerelése kevésnek bizonyult a tűz leküzdésére s a tomboló orkánban félt volt, hogy a szertelepülő zsarátnokok nemcsak a gyártelep többi épületeit, hanem a lakóházakat is felgyújtják, azért a községi előjáróság telefon útján a budapesti tűzoltóságtól kért segítséget. A székesfőváros tűzoltósága több szerrel vonult ki Somorjai István és Zsámbéki Sebő főfelügyelők vezetésével, majd később megjelent a tűznél vitéz Kiss Lajos dr. tűzoltófőparancsnok a tűzoltóság főfelügyeletes tisztjeinek kíséretében. A kivonult egységek egyesült erővel kétórai munkával szigetelték el a tüzet, de a végleges eloltás még többórai munkát igényelt. A kazánház, a szövőterem egyharmada és az előkészítőhelyiségek negyedrészé, valamint az épület tetejének nagyrésze leégett.

A Rákoskeresztúri Önkéntes Tűzoltótestület tisztikara, altisztikara és legénysége elhatározta, hogy az 1942. évben a színházi, táncmulatsági tűzoltóügyeleti díjakat a tisztikar teljes egészében, az altisztikar és legénység 50%-ban felajánlja a hazánk védelmében elesett tűzoltóbajtársak özvegyeinek és árváinak felsegélyezésére. A testület ezzel a kezdeményezésével azt kívánja elérni, hogy érezze minden tűzoltóbajtársunk, akit szent kötelesség a harctérre szólít, hogy családjá nincs egyedül és soha nem lehet egészen árva, mert a magyar tűzoltók nagy családjának bajtársi együttérzése és szeretete veszi körül az elesett hős bajtársak elárvult hátramaradottait.

Tűzrendészeti állapotok Kievről. Egyik napilapunk hosszabb cikket közölt az ünnepek alatt Kievről, ahol a lap tudósítója járt. Leírásában többek között ezt mondja: „A lakóházak tövében két méter magas óriási hordók bukkannak elő itt is, ott is. Vizet raktároztak az ostromolt Kievről, hogy ha tűz pusztít, legyen mivel oltani. Arra azonban nem gondoltak a jó kieviek, hogy a vörösök az első menekülő katonai oszlopokkal elszállították a város tűzoltófelszerelését valamennyi fecskendővel együtt...”

Főszerkesztő: Breznay Imre

Felelős szerkesztő és kiadó: Lukács Zoltán dr



Az összes
„TOTAL”
rendszerű tűzoltókészülékek és berendezések gyártási jogának magyarországi engedélyese

Legújabb készülékünk és berendezésünk az

„ÜSTÖKÖS-TOTAL” léghaboltó-rendszer.

LIGETI és BIRÓ Budapest, V, Árpád-u. 10
Ismeretkövető készüléggel szolgálunk. TELEFON: 127-799

KÖHLER ISTVÁN

**FECSEKENDŐ-, SZIVATTYÚ-
és tűzoltófelszerelések gyára**

Gyárt: Modern motoros, turbinás és dugattyús
tűzoltófecskendőket, tűzoltószerkeket, felszereléseket
és szivattyútelepeket a tűzoltás és öntözés céljaira

BUDAPEST, X, KORPONAI-UTCA 21. SZÁM

Alapítva 1896

Minden nem új
tűzoltó- és légoltalmi
felszerelési cikkek
raktárról kaphatók

Mátrai Antal és Társa Rt.

Gyár és központi iroda:

Budapest, XIII, Lomb-utca 34-36 - Telefon '299-055

Dárosi lerakó: VI, Teréz-körút 22 - Telefon 121-533

Gyárt: kezi- és motor-
fecskendőket, mindenfé-
le létrákat, motollákat,
vízhordó és öntöző lajto-
kat, szerkocsikat és lég-
oltalmi felszereléseket

Szállítunk

a hatósági előírásoknak megfelelő

Ismertetés
felvilágosítás
és ajánlat
díjtalan

MÁVAG

GYÁRTMÁNYÚ

Telefon 133-394

hordozható benzinmotoros és kézi működtetésű fecskendőket, vízhordó-
és öntözőkocsikat, tűzoltó- és locsoló autókat a legjobb
minőségben, megbízható és tartós kivitelben.

MAGYAR KIRÁLYI VAS-, ACÉL- ÉS GÉPGYÁRAK KERESKEDELMI KÉPVISELETE RT.
BUDAPEST, VIII, MŰZEU-M-KÖRÚT 18, II.

FELTEN ÉS GUILLEAUME RT., BUDAPEST, I.

a budapesti hivatásos tűzoltóság szállítója

GYÁRT: BELÜL GUMIZOTT TŰZOLTÓTÖMLŐT
kívánt méretekben és nyomásig.

LEVÉLCÍM: BUDAPEST 113. POSTAFIÓK. TELEFON: 258-880



**Hazai
gyártmány!**

MINIMAX

a legjobb magyar gyártmányú kézi tűzoltókészülék. Nem hason-
lítható össze a különböző utánszatokkal. Felvilágosítással szolgál a
MAGYAR MINIMAX RT., BUDAPEST
GYÁR, IRODA: VI, RÓZSA-UTCA 85. TELEFONSZÁM: 323-731

CORVIN ÁRUHÁZ RT.

BUDAPEST VIII, BLAHA LUJZA-TÉR 1-3

Csonka János gépgyára gyártja a

mindenhol bevált, tökéletes **tűzoltómotorokat!**



TÜZRENDÉSZETI KÖZLÖNY

A MAGYAR ORSZÁGOS TŰZOLTÓ-SZÖVETSÉG-HIVATALOS LAPJA

Megjelenik minden hó 1-én és 15-én

Az előfizetési és hirdetési díjakat a Magy. Orsz. Tűzoltó-Szövetség 23.297 számú csekk számlájára lehet beküldeni. Csekkürlap minden postahivatalban kapható

A Magyar Országos Tűzoltó-Szövetség, szerkesztőség és kiadóhivatal:

BUDAPEST, VI, IZABELLA-UTCA 51
Telefon: 223-254

Előfizetési ára egész évre 12 pengő

A szerkesztőség címére küldött szakcikkeket, ha közlésre alkalmasak, díjazzuk

Ajánlja a m. kir. belügyminiszter úr 126.278—1938. B. M. sz. rendeletével („Belügyi Közlöny” 1939. évi 5. sz.) a vármegyék, városok és községek számára

≡ TŰZOLTÓTESTÜLETEK A LAPOT DIJTALANUL KAPJÁK ≡

Szégyen-e a „közmunka”?

— Levél egy tűzoltó-felügyelőhöz —

Kedves Bajtársam!

Vettem és olvastam levelét, amelyben kifejti, hogy évek óta lelkiismeretesen vezeti községének önkéntes tűzoltótestületét, s köztisztelőben is áll az egész faluban. Megbecsülik, úton-útfélen megsüvegelik. Testületében megvan a tekintélye és szavának súlya van a község házában is. Most azután az a veszély fenyegeti, hogy egész életének becsületes munkája, helyesebben annak eredménye — már ami a saját személyét illeti — veszedelemben forog.

Megtörtént ugyanis, hogy *kirendelték közmunkára* a mostani nagy havazás idején, mert megakadt a közlekedés úgy a községben, mint a szomszédos falvakkal való összeköttetés vonalain is. Kérdi ezzel kapcsolatban: vajjon nincs-e veszedelemben parancsnoki tekintélye?

Kedves Bajtársam! Legelőször legyünk tisztában azzal, hogy mi a közmunka. Tulajdonképp adó. Olyan közszolgáltatás, amelyet mindenkinek le kell rónia, akit erre a törvény kötelez. Olyan adó, amelyet nem pénzben fizetünk, hanem munkával, még pedig kézi, vagy írás napszámmal. Hogy pedig valóban adó, az is bizonyítja, hogy általában készpénzzel is megváltható. Olyan napszámmal, aminőt az illetékes törvényhatóság megszab.

Sőt tovább megyünk: vannak esetek, amidőn a község nem is tartozik ellenszolgáltatással azért a munkáért, amit a közösség érdekében végeznek a polgárok. Például közveszély esetén; mint azt az 1886. évi XXII. törvénycikk 136. §-a kimondja. Ilyen esetben még azt sem engedi meg a törvény, hogy valaki pénzzel válthassa meg a reá rótt munkát, hanem tartozik

saját személyében, vagy igájával dolgozni a közösség érdekében.

Ha mindezeket elgondoljuk, meg kell állapítanunk és el kell ismernünk, hogy a közmunka olyan közteher, amit minden arra kötelezett polgár viselni tartozik. S ebben *nem lehet szégyene senkinek*. Hiszen ha ez szégyen volna, akkor szégyen az adófizetés is, szégyen lenne a katonáskodás, a légtalmai munka, az elsötétítés, szóval minden olyan cselekedet, amit a közösség érdekében végzünk.

És itt van a magyar embernek egy rendkívüli nagy hibája. Nagyon sok ember nem akarja belátni, hogy minden közszolgáltatás kötelesség. Olyan kötelesség, amelynek nyomán a jog fakadhat. E jog révén remélhetünk és várhatunk, sőt bizonyos tekintetben követelhetünk jó utakat, élet- és vagyonbiztonságot úgy szűkebb hazánkban, falunkban, városunkban, mint az egész országra nézve is. Hiszen a közszolgáltatásokból, az adókból tartjuk fenn a katonaságot, tehát a honvédelem tényezőjét, ebből fizetik a csendőrséget, rendőrséget, a hivatalokat, ebből építik az utakat, ebből tartják fenn a jövő nemzedéket nevelő-tanító iskolákat stb., stb. Csak az lehet tehát a kérdés, hogy mily mértékben kapjuk vissza a befizetett adók és más közszolgáltatások révén hozott áldozatokat.

S reméljük, hogy e tekintetben nem igen lehet panasza senkinek. Nálunk ugyanis szilárd a közbiztonság, hazánk határait nagyszerű hadsereg védi, a jövőt biztosítjuk a fiatalság minden irányú nevelésével és tanításával, megvan az igazságos jogszolgáltatás stb. Szóval: minden okunk megvan arra, hogy bízzunk a mában és joggal remélhessünk a jövőben.

Kedves Bajtársam! Ami tekintélyének képzelt veszedelmét illeti, megnyugtathatjuk, hogy ettől ne féljen. A tekintély csak akkor szilárd és biztos, ha saját személyünkben van az ereje. Éppen most eszterdeje foglalkoztunk e helyen a parancsnoki tekintély kérdésével s ott megállapítottuk, hogy csak rajtunk áll: van-e biztos és meg nem ingatható tekintélyünk csapatunk minden tagja előtt s támaszkodhatunk-e reá mindenkor és biztosan. Már pedig a parancsnoki tekintély csak akkor biztos, ha mi magunk járunk elül jó példával mindennemű kötelességünk pontos és lelkiismeretes teljesítésével. Midőn tehát k. Bajtársam a közmunkát végezte közveszély esetén: éppen e tényével erősítette a maga régi tekintélyét minden józanul gondolkodó s becsületes ember előtt.

Eszünkbe jut itt az a német példa, amelyről két évvel ezelőtt olvashattunk az akkori szokatlan nagy havazások idején... A gyalogjárót egy német államtitkár a feleségével együtt tisztította a hótól Berlinben...

Ebben van íme a németségnek roppant ereje: áldozatos és kitartó munka mindenben, mindenütt és mindenkor — a közösség érdekében; a nemzet, a Haza javára és boldogságáért!

Kövesse k. Bajtársam is a német államtitkár példáját és Isten áldása lesz minden munkáján...

Egyébként megnyugtatóra közölhetem, hogy a rendes közmunka alól felmentést nyerhetnek az önkéntes tűzoltók és azok családtagjai. Ezt a jogot a községek megadhatják az önkéntes tűzoltóknak s családtagjaiknak, mert a közmunka tulajdonosa maga a község s így joga van engedményeket tenni — méltányossági alapon. Ehhez azonban képviselőtestületi határozat kell, még pedig évről-évre és névszerint megnevezve a kedvezményben részesített tűzoltókat. Mint az erre vonatkozó 4082—1906. évi B. M. sz. rendelet mondja, a községi képviselőtestületnek ily határozatai csak a törvényhatóság jóváhagyása után hajthatók végre. Ha pedig ennek határozatát valaki megfellebbezné, végső fokon a belügyminiszter dönt a kérdésben, mert vagyonfelügyeleti ügyről van szó.

Meleg bajtársi kézsorítással:
Öreg tűzoltó.

**Tűzoltói új előírással
egyenruhákat
mérték után**

„Hangya“ akciós szövethől is készít

BOROS egyenruházat szabósága

BOROS és HUBER
BUDAPEST, VIII, BAROSS-TÉR 6
Telefon: 145-016

Kérjen
árajánlatot

Magyar tűzoltók arcképcsarnoka

Kovács Pál

kéthelyi önkéntes tűzoltóparancsnok



1941 október 26-án díszgyűlést tartott a Kéthelyi Önkéntes Tűzoltótestület s ekkor adták át a parancsnoknak a negyvenéves szolgálati érmet. Ünnepekkor az egész somogy megyei falu, mert olyan érdemes polgárát érte a kiüntetés, aki valóban rászolgált a kivételes megbecsülésre.

Kovács Pál egyszerű földműves kisgazda, akit barátságára méltatott nagyatádi Szabó István is. Lapja ezt írta róla: „Kéthelyi kisgazda, s a «Magyar Falu»-nak egyik leglelkesebb híve. Ő maga minden gazdálapot járát, hogy összehasonlítva egyiknek s másiknak irányát, mindig tisztán lásson. Cikkei — mert irogatott is — lelkesítők s ki lehet belőlük érteni, hogy olyan ember írja, akiben van akarat és küzdenitűdés...”

Valóban, ha elolvassuk egyszerű és soha nem pihenő életének történetét, igazat kell adnunk ennek a jellemzésnek. Kovács Pál ugyanis ott volt négy évtizeden át minden megmozdulásnál és minden munkánál, amely faluját előbbre vitte. Ott dolgozott a község házában és életének nemes példájával is mindenkor nevelt. Buzgó katolikus, jó családapa, munkásember, aki két keze munkájával gyűjtögetett össze egy kis vagyonkát, hogy öreg napjait biztosítsa. Becsülettel nevelte fel öt gyermekét s mindből derék ember lett. Éppen olyan hasznosnak ígérkező pályafutással, mint aminő az övé...

Becsülettel töltötte ki katonai éveit. Végigharcolta a világháborút s küzdött a kommunizmus ellen, mint a szervezetnek egyik lelkes harcosa. A tűzoltóságnál 1900-tól kitartva dolgozott s tanfolyamot végzett, mindenkor arra törekedve, hogy tudását bővítse, ismereteit gazdagítsa. Még a világháborúban kapott szabadságidejét is jórészt az akkor gyermekkorban lévő tűzoltók között töltötte, akiket buzdított és tanított.

Nagy nehézségek között alakult meg a kéthelyi önkéntes testület s Kovács Pál mindjárt 1900-ban fogadalmat tett, azután negyven éven át maradt az egyesület kötelékében. Jórészt az ő buzgólkodásának eredménye volt, hogy szertárt építhettek 1903-ban s ugyanakkor lett szakasparancsnok, majd 1920-ban alparancsnok s végre 1938-ban parancsnok. Több ízben kimutatót önfeláldozó munkájának abban is része volt, hogy az elljáróság méltányolni kezdte a tűzoltói intézményt s jelentősen támogatja ma is.

Kovács Pál elérte azt, amit ember elérhet: általános megbecsültetést, amit kifejez az az egyszerű tény, hogy az egész falu népe csak „Pali bátyámnak“ hívja.

Életrajza. Kovács Pál Kéthelyen született 1878 január 4-én. Atyja szintén földműves volt és az élénk szű fiúcskát nagyon szerette volna taníttatni rokona, Vaszary Kolos hercegprímás. A fiúnak azonban jobban tetszett a föld s ennek szeretete vonzotta apja nyomdokaiba. Nem is bánta meg, mert értékes és hasznos polgára lett falujának és — boldog ember. Mint a hozánk beküldött nagyterjedelmű hivatalos életrajzból látszik, élete folytonos önművelésben telt el s életének minden vonatkozásában iparkodott — tanulni, tapasztalni. Ezért járt mindig helyes úton s lett példaadó a maga szűkebb hazájában.

A szántóvető is nagy értéke lehet a hazának és nagy-sok szolgálatot tehet a nemzetnek.

Erre tanít az ő élete.

(bi.)

Sapkák, rangjelzések, paszományok, gombok, jelvények, rőzsekések, asbestruházat és mindenféle egyéni tűzoltósági felszerelések. Raktárról azonnal szállít

Mátrai Antal és Társa rt. Budapest

Városi Gazlet: VI, Teréz-körút 22

Telefon: 121-538

Gyár: XIII, Lomb-utca 34-36

A „negyedik nemzedék” és a tűzoltóintézmény

Írta: Thiringer János okl. erdőmérnök, önkéntes parancsnok

Fenti cím alatt a T. K. 22. számának vezércikke időszerű, utolsó betűjéig helytálló és tényleg megszívlelni való kérdést vetett fel.

Amikor az orvos gyógyítani akar, először a tünetek érdeklik, a kór története, ezek alapján állapítja meg a diagnózist, talán — a betegség súlyosságához képest — tapasztalt kollégákat is konzultál: csak aztán rendeli az orvosságot és a követendő terápiát. Betegségről van itt is szó, bizony, valljuk meg, elég súlyos, legalább a tűzoltóság intézményét súlyosan érintő betegségről, amelyet meg kell és meg fogunk gyógyítani: eljárásunk tehát kell, hogy alkalmazkodjék a beteget gyógyító orvos eljárásához.

A tüneteket a vezércikk írója megállapította.

Tény, hogy az önkéntes tűzoltóságok munkájától a „negyedik nemzedék” húzódozik, alig látunk az önkéntes testületek működő tagjai között magasabb értelmiségi cenzussal bíró embereket. Tanító, jegyző itt-ott még akad, de akadémikus képzettségű úr ritkább a fehér hollónál. Vajjon mi ennek az oka?

Én a háború óta megszakítás nélkül idestova húsz esztendeje teljesítek vidéken önkéntes tisztí szolgálatot az országnak abban a vármegyéjében, ahol köztudomás szerint a tűzoltói intézmény az átlagon felüli fokon áll. Ebből tíz év egy nagyközség értékes tradíciókkal bíró testületére esik, amelynek egyébként négy esztendeje parancsnoka is vagyok. Hozzászólásom tehát, ha helyenkint esetleg keserű is lesz az íze, komoly és tapasztalati tényeken alapuló, olyan ember írja, aki még talán féllábbal a „harmadik generációhoz” tartozik, de minden tekintetben eléggé ismeri a „negyediket” is, mindenestre eléggé ahhoz, hogy a diagnózis felállításában segíteni tudjon.

Hol találom én a legnagyobb hibát, amely leginkább tartja vissza a mai generáció intelligens ifjúságát attól, hogy az önkéntes testületek életében tevékeny részt vegyen? Megmondom.

A mai generáció húsz-harminc közötti intelligens ifjúsága túlnyomórészt tartalékos tiszt vagy legalább magasabb rangú (tisztjelölt) altiszt. Ezeknek már nem mindegy és érthetően nem mindegy, hogy a testületekben régebben szolgáló, még altiszt ranggal sem igen bíró, de sőt leggyakrabban katonai szolgálatot egyáltalában nem teljesített tiszt és altiszt vezénylete alá rendelten hallgasson tanfolyamot, járjon gyakorlatra és vonuljon ki akár vészhez, akár díszkivonuláshoz. Tanfolyamokon együtt hallgasson nála lényegesen csekélyebb intelligenciával rendelkező hallgatósággal, kezes-lábasba bujtatva, legénységi sorban rójja menetgyakorlatok stb. alatt a laktanya udvarát, sőt esetleg zárt rendben végigvonuljon azon a városban, ahol őt, néha elég sokan ismerik. Mint háborút viselt, elég öreg tartalékos tiszt, tapasztalatból tudom, hogy ehhez óriási önuralomra van szükség, mert részben magam is végigcsináltam, tanfolyamon is, testület kebelében is, ha mindkét helyen sok mindenben át is segített nagyszerű, kiváló tapintattal bíró oktatók és kedves, szolgálatkész bajtársak elnézése és segítsége. De vajjon megkívánhatjuk-e mindenkitől, hogy ugyan-

úgy gondolkozzék, mint én? Hogy nagyobb legyen benne a lelkesedés az ügy iránt, az önfeláldozás embertársaiért, mint az egyéni büszkeség. Még nevelni kellene ezt a generációt kollektív érzésre, amely, ellentétben a koreszmékkal, tökéletesen hiányzik belőle, mielőtt azt kívánjuk tőle, hogy abban a pillanatban, amikor magára ölti a tűzoltóegyenruhát vagy a tanfolyam kezes-lábasát, felejtse el azt, hogy ő mérnök, orvos, tanár vagy hivatalnok, de mindenképpen felejtse el, hogy tartalékos tiszt, tisztjelölt vagy altiszt . . .

A második ok: a testületekben igen sok helyütt hiányzó katonás fellépés és fegyelem. Ne dugjuk fejünket a homokba, mint a struccmadár, nézzünk csak bátran szembe önkéntes testületeinknek ezzel a rákfenéjével. A magyart nehéz fegyelmezni, erre egyedül és csakis a katonai szolgálat képes addig, amíg az angyalbőr rajta feszül. A tűzoltóság, sajnos, tökéletesen „polgári” testület, ahol a tisztnek vagy előljárnak fegyelmi joga a nullával egyenlő. Megtörtént, hogy egyébként igen jeles tűzoltóm, sőt altiszt, amikor tűznél tanúsított fegyelmetlenség miatt kihallgatásra vezettettem elő és ott megdorgáltam, arra hivatkozott, hogy ő „önálló iparos” és nem köteles mindent eltűrni. Azonnal leszereltettem. De vajjon el volt-e ezzel intézve az ügy? Vajjon tényleg nem hagyott-e hátra nyomokat ez a „közjáték” a testület fegyelmi életében? Kihez forduljon ilyenkor a szánalomraméltó előljáró, amikor sehol megfelelő támogatást nem remélhet? Ha a rendőri büntetőbíró nagyon erélyes és nagyon meg akar felelni a rendeleteknek, akkor megbünteti a bűnöst, persze, hetek vagy hónapok múltán egy vagy két pengőre, esetleg egynapi elzárásra. Helyreállt-e ez által az előljáró tekintélye? És vajjon hány intelligens ember van, hozzá még tartalékos tiszt, aki ilyen eshetőségnek kiteszi magát? Szinte hallom az ellenvetést: úgy kell nevelni az embereket, hogy ilyen elő ne fordulhasson. És ha nem én neveltem őket? Ha némely testületben még öt-tíz évvel ezelőtt, sőt ma is szinte lázadás és lázítás volt, ha valaki „katonai fegyelmet” és „katonás fellépést” kívánt meg.

Katonás fellépés . . . Hát igen: rokkant, az emberi kor végső határai körül mozgó, nem katonaviselt, megtört emberektől vajjon hogy is kívánhatnók? Tegyük a kezünket a szívünkre és kérdezzük meg: Hát annyira csodálni való, hogy ilyen testületeket látva, elmegy a kedve minden intelligens embernek attól, hogy „tűzoltó” legyen?! Ott volnának a leventék idősebb korosztályai (akik egészen nagyszerű tűzoltóanyag), sajnos, a helyi katonai parancsnokságok megnehezítik, sőt lehetetlenné teszik ezek kiképzését és igénybevételét. Ha már: akkor inkább leventeoktatónak lenni, ahol legalább katonailag alátámasztott fegyelem és tekintély van.

Menjünk tovább. Vajjon a közületek túlnyomó részének mostohasága a tűzoltótestületek iránt, amelyet a „miniszterközi bizottságok” vastagon fogó ceruzája még támogat is, alkalmas arra, hogy az intelligenciát a testületekbe csábítsa? Az a fiatal intellektuel, aki városokban, esetleg pláne Budapesten végezte főisko-

lai tanulmányait és ott alkalma volt látni a hivatásos testületek remek felszerelését, elsődrendű emberanyagát, vajjon kedvet kap-e ahhoz itthon, hogy szolgálatot vállaljon abban a testületben, amelynek felszerelése avult, hiányos, korszerűtlen, tanyája egy omladozó viskó, ahol egerek randevuznak, ténykedése pedig leginkább abban merül ki, hogy évente egyszer mulatságot rendez. Tűzok valamennyire, tudom, de vajjon lényegesen jobbak-e országos átlagban az állapotok, amikor még mindig vannak községek, ahol a mentő tűzrendészet terén úgyszólván semmi sem történt.

Ma megakadályozzák a háborús viszonyok, hogy különösebb gondot fordítsanak a közületek a tűzoltótestületek felszerelésének javítására, pótlására és korszerűsítésére. De vajjon a nehéz idők elmúltával nem fog-e ismét minden a régi, tengelyig érő kerékvágásba visszasüllyedni? Vajjon eljön-e majd hozzánk is, tűzoltótestületekhez a „motorizálás“ korszaka, amikor majd mint egy elmúlt rossz álmra, úgy gondolunk vissza a „vizipuskákra“? Amikor nem a nyomólegénységétől és az idején vagy későbbben megjelenő csendőrség erélyétől függ majd, hogy meg tud-e a falusi vezénylő birkózni a vésszel vagy sem. Minden tiszteletem és elismerésem azoké a férfiaké, akik a 180.000-es megszerkesztésével egy új korszakot teremtettek a magyar tűzrendészet fejlődésében, akik ma is pihenés nélkül alkotnak és azoké, akik ezeknek a férfiaknak alkotó munkájukban segédkeznek, de ők alig tudják, mire vállalkoztak. Ők nem ismerik Bergengóciát és annak lakóit, akármelyik „nemzedékről“ is legyen szó.

Beszélnünk végül a társadalom kétségbeejtő közönyéről is, amellyel a tűzoltóügy iránt viseltetik. A vidéken nagyjából még ma is „declessé“ az az úriember, aki felveszi a tűzoltóegyenruhát. Hívvelejtő aligurak, a közért soha egy fillérenyi összeget vagy egy pernyi munkát nem áldozó alakok, akiknek halvány ideájuk nincsen arról, hogy országvédelmi szempontból mit jelent a tűzoltóság munkája, enyhe gúnnyal „főcsővezetőnek“ tisztelik azt a merész férfit, aki a közérdek ilyenén szolgálatának magát elkötelezi, lemosolyogják, ha valahol megjelenik „tűzoltótábornok“ egyenruhájában és jaj neki, ha egyszer valamelyik korábban kelő ezek közül rajtacsípi, hogy részt-

vesz a vasárnap reggeli gyakorlaton vagy pláne egy díszkivonáloson. Félesztendeig van célpontja az „elme-köszörülésnek“. Hát csoda-e, ha az ilyen légkörben felnőtt „nemzedék“ vajmi csekély hivatást érez magában arra, hogy tűzoltó legyen.

A körtörténetet, legalább főbb vonásaiban, leírtam úgy, ahogy itt a vidéken húsz éve látom. Anni még hozzátenni valóm volna, nem kívánczik a nagy nyilvánosság elé, biztos tudomásom van róla, hogy velem együtt vannak még egy-néhányon, akik a fentiek kívül is tudának felsorolni nyomós okokat.

A változtatás ezeken a viszonyokon tehát a gyógyítás, szinte önként következik:

1. Tartalékos tiszteket a testületek élére, de különösen és elengedhetetlen feltételként a felügyelői karba. Külön kerületi tanfolyamokat a főiskolákat látogatató ifjúság számára, esetleg a kötelező sportoktatás keretében, különösen a tanítóképzők és közigazgatási tanfolyamokon, valamint a műszaki főiskolákon.

2. Katonai fegyelmet a testületekbe, teljesen a leventeintézmény mintájára, az előljárók fegyelmi jogának megállapításával.

3. Katonás fellépést a testületekbe, a leventeintézmény bekapcsolásával, de nemcsak papíron! Külön „öregtűzoltó“ szakaszok létesítésével, akik tartalékként a LÉGO keretében működjenek és 50 éven felüliek, nem katonaviseltek, törődöttebb tűzoltókból lennének összeválogatandók. Ezek a kárelhárító osztatokba nem valók.

4. Megfelelő dotációt a testületeknek a költségvetés keretében, korszerűsíteni egy többéves terv keretében a felszerelést, motorizálni, esetleg járási központi őrségeket szervezni.

5. Társadalmi téren is tiszteletet és megbecsülést biztosítani a tűzoltónak, belevinni a köztudatba iskolán, népművelésen, sajtón, mozin és minden rendelkezésre álló propagandaeszközön keresztül, hogy a tűzoltó a béke és háború mindig harcra kész és felebarátért mindig harcban álló katonája, akit lebecsülni hitvány ostobaság, támogatni, munkáját elismerni elsődrendű kötelesség.

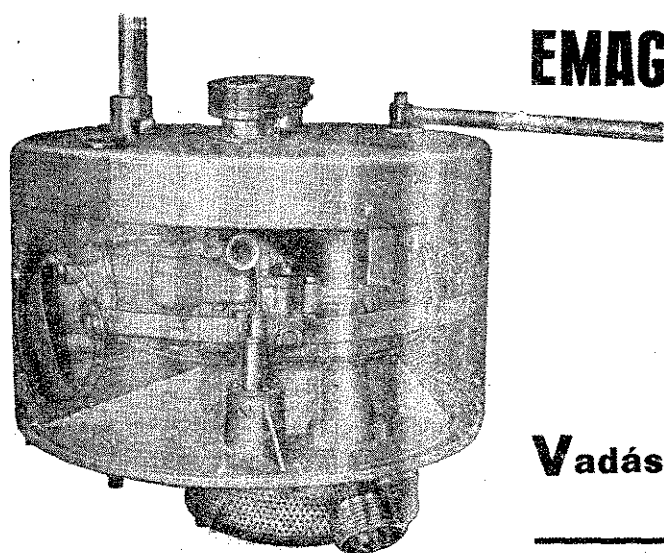

EMAG—Szilvay-rendszerű

szabadalmazott mélyszívó

motorfecskendő

8 m-nél nagyobb vízmélységből is szállít vizet.

Készül: 130, 200, 400 liter/perc teljesítményű kivitelben.

Kérjen ismertetőt és árajánlatot.

Megfelel a 180.000/1936. számú B. M. rendelet előírásának.

Vadásztöltény-, Gyutacs- és Fémárugyár rt.

Budapest, V, Mérleg-utca 3 — Telefon: 183-820

Szükségoltóvíz-kutak

Irta Preszly Béla szfv. tűzoltófelügyelő, okl. mérnök

A „második“ világháború félelmetes arányaiban bontakozik ki. Öt világrész valamennyi jelentős állama résztvesz a háborúban és a semlegesek kényelmes sorsát — az egy Törökország kivételével — csak az alárendeltebb jelentőségű államok élhetik. A totális háborúban a békés nemzetnek háborús nemzetté kellett változnia és az egyén érdekeinek átmeneti háttérbe állítása után a nemzet egész élete, fogyasztása és termelése teljesen a hadigépezet kiszolgálására rendezkedett be. A nemzet maximális erőfijetessel küzd a győzelemért. Ennek a küzdelemnek záloga és megtestesítője a korszerű, jól felszerelt és ütőképes hadsereg, amelynek önzetlen, hűséges segélycsapata a kárelhárító szolgálat. A honvédelem fejlesztése természetesen egyet kell hogy jelentsen a légoltalom fejlesztésével is. Minthogy a mai viszonyok között a honvédség korszerűsítése és felszerelése terén egy pillanatra sem lehet megállni, éppen úgy a légoltalom fokozatos további kiépítése és korszerűsítése terén is nemcsak hogy megállni nem lehet, de állandó fokozatos korszerűsítése a legfontosabb nemzetvédelmi feladatok egyikét képezi. E téren is áll az a régi elv, hogy nincs megállás, mert a megállás: visszafejlődést jelent. Minden nemzet régen felismerte ezt az igazságot és a fegyveres erő fejlesztésével együtt történt a légoltalom kiépítése is. Bizonyosság rá egyik oldalon a jugoszláv hadsereg silány külső és belső értéke mellett Belgrád és a szerb városok egészen kezdetleges légoltalma, másrészt pedig a világ által megcsodált német fegyveres erő mellett, az egész világ ugyancsak méltán megcsodált német légoltalom.

A magyar hadsereg világraszóló hősiességgel állta meg a helyét a félelmetesen felszerelt bolsevista hadsereg emberáradatával szemben. A magyar légoltalmat a sors ugyan még nem állította a honvédséghez hasonló komoly erőpróba elé, de a magyar vezetésbe vetett mélységes bizalmunkkal megvagyunk arról győződve, hogy az európai nemzetek légoltalma között a magyar légoltalom ugyan azt az előkelő helyet foglalja el, mint amilyen előkelő helyet foglal el az európai hadseregek között mindannyiunk féltett kincse és büszkesége a hősi magyar hadsereg. Minthogy nincs megállás, csak visszafejlődés, a magyar légoltalom sem állhat meg, sőt minden téren szakadatlan munkával folyik a tökéletesítés. Az újabb tapasztalatok szerint a légitámadások által okozott károk túlnyomó többsége — 80%-a — a növekedő jellegű tűzkarra esik, s így a légoltalom fejlődési irányának is ésszerűen a tűzoltás sikeres leküzdése felé kell mutatnia. Sikeres tűzoltás előfeltétele azonban a kellő mennyiségű és azonnal felhasználható oltóvíz biztosítása. Ez a feladat tehát nemhogy elavult volna, hanem korszerűbb lett mint valaha. Tudjuk, hogy az oltóvíz biztosítása mind békében, mind háborúban nehéz feladat. Ha száz érdek igazolja is a feladat megoldásának

nehézségét, a nemzetvédelem parancsoló szüksége azt követeli, hogy e feladatnak is mielőbb meg kell találnia a tökéletes megoldást. A vízszerezés a természeti adottságok függvénye. Nem lehet tehát egy általános érvényű sémát vagy szabványt találni, amely minden egyes község helyzetére eredménnyel alkalmazható. Hazai viszonyok között azonban igen nagy jelentősége van az altalajvíz-kutaknak (ásott kutak, sekélykutak), amelyek olcsók és gyorsan létesíthetők.

Békében minden igénynek megfelelő megoldást ad a központi vízmű, amelynek a csőhálózatra legfeljebb egymástól 100 m-ként kapcsolt tűzicsapjai kellő nyomással és mennyiségben szolgáltatja a vizet. Háborúban, különböző okoknál fogva, a központi vízmű — mint egyetlen oltóvízszolgáltató berendezés — nem nyújt megbízható megoldást. Példa Belgrád, ahol a vízmű sérülése után a tűzoltóság oltóvíz nélkül maradt és ennek következtében lakóháztömbök, ipartelepek sora pusztult el. Törekedni kell tehát egy, a központi vízműtől független második oltóvízszolgáltató berendezésre. Ez a berendezés igen gyakran kút létesítése lesz. Hazánk lakossága vízszükségletének — sajnos — csak 20%-át elégíti ki központi vízmű és így a lakosság másik 80%-a tűzvédelmi szempontból nézve, már békében sem rendelkezik megbízható oltóvíz-

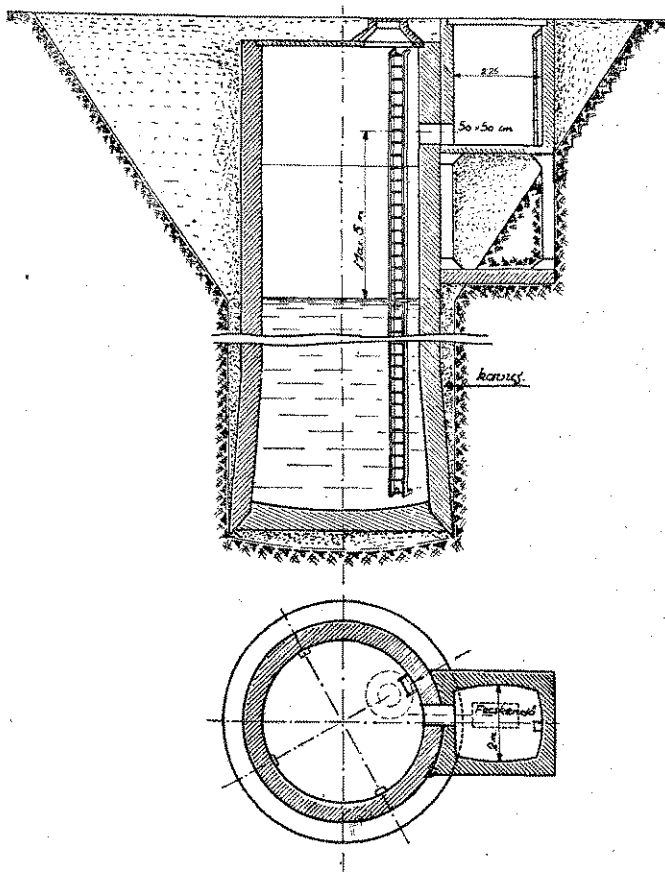

Tűzoltói célokra épült kút metszetrajza

szolgáltató berendezéssel, háborúban pedig megnövekedett vízszükséglet és csökkent biztonsága mellett még kevésbé. Központi vízművet nélkülöző területeken szükségoltóvíz-kutak létesítése tehát különösen fontos jelentőséget nyernek. A szükségoltóvíz-kutak nincsenek szabványosítva. Minden község a saját viszonyainak és érdekeinek megfelelően építközhet. Sekély kút (ásott kút) létesítésének két nagy nehézsége volt eddig, ami az ásott kutak általános elterjedését akadályozta. Ez a két nehézség a következő:

1. tűzoltás céljaira az altalaj nem szolgáltatott elegendő vizet;

2. az altalajvíz vízszintmagassága a fecskendő szívómélysége alatt maradt.

Ezeket a helyeket természetesen eddig a legolcsóbb és legegyszerűbb vízszerezési módok egyikét, a sekély kutakat, mint vízforrásokat felhasználni nem lehetett.

Budapest székesfőváros területén a szükségoltóvíz-kutak létesítésénél is felleptek ezek a nehézségek. A polgármesteri ügyosztály ezt a két nehézséget nagymértékben kiküszöbölte azzal az egyszerű elmés módszerrel, hogy szükségoltóvíz-kutakat csak nagy átmérővel — 4 m átmérővel — építi, másrészt pedig azzal, hogy 5 m-nél mélyebb közepes vízszint esetén a kúthoz szervesen hozzáépít egy szivattyúaknát, amelynek fenékszintje a közepes vízszinttől legfeljebb 5 m-re van. Ezeknél a kutaknál a kismotorfecskendőket a szivattyúaknába helyezve emeli fel a vizet. Minden kútnál ezenkívül lehetőség van arra, hogy az úszó fecskendőket is közvetlen lebocsáthatók legyenek.

Nagyátmérőjű — legalább 4 m átmérőjű — kutak vízszolgáltatása ugyanis nem annyira kút, mint inkább egy olyan víztartány vízszolgáltatásához hasonlítható, amely utántöltése állandó. Víztartányt a kút teste képezi, az állandó utántöltést pedig a falakon beáramló talajvíz mennyisége.

A vízhozam egy csökknél természetesen kisebb mint egy nagyátmérőjű kútnál, de ez a vízhozam növekedése nincs arányban az átmérő növekedésével, annál lényegesen kevesebb. A kút vízhozamát ugyanis a talaj vízszolgáltató képessége adja, ami a talaj tulajdonságától és nem a kút átmérőjétől függ. Nagyátmérőjű kutaknál lényegesebb a kútban tartalékoltnak a vízmennyiség. Egy 4 m átmérőjű kútban például vízoszlop méterenként 12,56 m³ víz van. Tehát pl. egy 6 m vízoszlopú kútban — utánfolyás nélkül, csak mint egy tartányt számítva — 73,36 m³ víz van, amely vízmennyiség egy 800 percliteres kismotorfecskendőnek már több mint másfélórás működtetéséhez elegendő. Ha ehhez közepes utánfolyást számítunk, a kút víz-

hozama kellő ideig biztosítja akár két kismotorfecskendő működtetését is.

Elgondolás az, hogy ezeket az aknakutakat a vízátteresztő rétegen teljesen átvezetve, az agyagrétegre állítják s így utánfolyást a szűrőpaláston át kapna. A kút építése pedig úgy történik, hogy a talajvízszintig egy megfelelő rézsűjű munkagödör hatol le, onnan pedig egy 0,85 m magas, 300 kg/m³ cementadagolású vasbetonvágóél. A kút szűrőpalástja 0,45 m vastag porozus beton. A porozus beton a 12. sz. rostán áteső és a 10. sz. rostán megmaradó homokmentes mosott dunai kavicsból készül köbméterenként 350 kg cement hozzáadásával. A porozus beton teherviselése kicsi, ezért a szűrőpalást 1,20 m-ként 0,40 m magas 300 kg/m³ vasbeton merevítőgyűrűvel készült. Az utolsó merevítőgyűrű a talajvízszint felett van. A vágóél a szűrőpalástonál 0,30 m-el nagyobb sugarú és ezt a közt 2—3 cm szem nagyságú, mosott, agyagmentes szürkavicsal töltik ki. A kút 0,10 m vastag vasbetonlemez-lefedést kap, amelyen át alkalomszerűen úszófecskendő is lebocsátható. A több darabból álló vasbetonlemez 0,40×0,50-es vasbetongerendán fekszik. Egy búvónyíláson át, a kútfenekig leérő vaslétrán keresztül, a kút belsejébe lehet bejutni. A kút mellé épül a 2,00 m×2,25 m alapterületű szivattyúakna, amelybe csúsztatósínen vagy csigán át kismotorfecskendő helyezhető el. A szivattyúaknából 0,5 m×0,5 m keresztmetszetű nyíláson át bocsátható a szivótömlő a kútba, vagy pedig a szivattyúaknához ezen a nyíláson át egy merev szivóvezeték csatlakozik. A merev tömlővezeték és a szivattyú között 0,50 m hosszú szivótömlő van. A szivattyúaknában egy kismotorfecskendő és két tűzoltó tartózkodhat. Súlyuk és a működés dinamikus terhelése miatt a feltöltésbe épített szivattyúaknát merevíteni kell. A merevítés a megbolygatlan talajig hatoljon le.

Agresszív talajvíz esetén az aknakút mészszegény pillértégla-szűrőpaláston épül. A kútgyűrű vízfeletti része 300 kg/m³ „S 54” jelű cementadagolású betonból is készülhet. A 4 m átmérőjű aknakút kútgyűrűje két téglavastag (0,51 m) falazat, amely két-két soronként váltakozó teljes és ritkított függőleges hézagú vakolással készül. A kút egyébként teljesen azonos kivitelű, mint a porozus betonaknakút.

Az aknakutakat a város különböző pontjain, utcákon, tereken helyezik el, ahogy a tűzoltás szükséglete megkívánja. Közvetlenül a város alatt elhúzó talajvízről feltételezhetjük, hogy fertőzött és szennyezett, ezért az így nyert vizet csak háborús körülmények között és kizárólag csak tűzoltásra szabad felhasználni. A kutakat ezért a nagyközönség elől jól el kell zárni oly módon, hogy annak vízéhez csak a tűzoltóság és a vízmű hivatott személye férhessen hozzá.

Hazánk legrégebb, több mint 125 éve fennálló
tűzoltószergyára

Seltenhofer Frigyes Fiai

Alapítva 1816

magy. kir. udvari szállítók
S o p r o n

Legelső tűzoltószergyár, kút-, szivattyú- és gépgyár, harang-, fém- és vasöntöde. A párisi világkiállításon nagy aranyéremmel, azonkívül sok arany- és ezüstéremmel, valamint díszoklevéllel kitüntetve. Gyárt: motorfecskendőket, kocsifecskendőket, különféle tűzoltószereket és felszereléseket. Kedvező fizetési feltételek és sokévi jóállás. Költségvetést és kiszállást díjmentesen eszközünk.

A kalapos király tűzly tűzrendészeti pátense

Irta Breznay Imre

IV. IV.

„13. §. Len Szárazítás.

A' Lent és Kendert nem kell a' fűtött Szobákban, Szobákban, avagy sütő Kementzékben éjjeli időben száraztatni.“

Ezek a szakaszok részletes intézkedéseket tartalmaznak s általános rendeletbe talán nem is valók. Legfeljebb annak a kornak szelleméből magyarázhatjuk az ilyen kicsinyes dolgokat, amelyeket, mert annyira természetesek, manapság már csak inkább érintenek a rendeletek.

Eleinte persze más volt a helyzet, mert például az Egervárosi „Tüzi-Rend“ szinte szósz szerint veszi át ezeknek a szakaszoknak szövegét. Például a fenti 11. § ennél így hangzik a 13. paragrafusban: „Szalmát vágni, lent, kendert gerebélni, vagy egyéb hasonló munkát éjszaka tűznél, vagy gyertyánál tenni, minthogy az illetén gyertyánál való félős munkából könnyen szerencsétlenség támadhat, kemény büntetés terhe alatt megtiltatik.“

Mindjárt a 14. § így folytatja: „Keményen tilalmazzatik az istállóknak, szekérszíneknek, szénatartó helyeken, fa kamrákban, és akár minémű far minémű fa épületekben, széna, szalma kötéseknél, fa vágásnál, s rakásnál, sőt egy általában mindenütt az utzákon a' gyertyázás, tüzelés, vagy hasonló képpen a' sindelezésnél és egyéb áts vagy más faragó munkáknál...“

„Ezen Rendelést által hágók 5-től fogva 30 forintot fognak a' Tüzi Cassába fizetni, sőt a' környülállásokhoz képest bé-zárással, és testi fenyítéssel büntetődni.“

Úgy látszik tehát, hogy komolyan vették a kérdést és a büntetéstől sem riadtak vissza a hatóságok, csak hogy e tekintetben célt érjenek.

Ma különben a 180.000-es rendelet a harmadik részben (Megelőző tűzrendészet) foglalkozik ezekkel a kérdésekkel az általános óvintézkedések 70. §-ában, a tüzelő berendezések és tüzelő anyagok előfejezet 83. §-ában stb.

Érdekes, de ma már részben elavult rendelkezést tartalmaz az, amely a II. József pátensének 14. §-ában van.

„14. §. Lövöldözés, Szent Iván Tüze 's a' t.“

A' Lövöldözés, 's minden Puska-porr-al-élés-ben a' Falukban, vagy azokhoz közel, Ki-égetés, mesterégetés, mesteréges Tüzek készítése, és ama híres Szent Iván Tüze igen keményen megtiltattak már az előtt; 's ha az e' féle Rendelenségnek ki-irtásában, erősen nem fognak munkálni, munkálkodni magok a' Helység-bírái, és Esküttek, érzékenységes büntetéssel illettessenek.“

Egerben már 1782. július elsején „... Szent Iván Tüze rakattatásának, 's Ugrádozásának...“

A Szent Iván tüzet néhol szent János tüze is említi a följegyzések. Némely vidéken, különösen a palócoknál, ma is szokásban van. Tulajdonképpen június 24-én este gyújtanak a szabadban nagy tüzet s a magasan lobogó lángokat átugrálják a legények és leányok. A magyar ősvallásnak maradványa, amelyet néhol tűzgrásnak is hívnak. Veszedelem.

mes volta miatt már a legrégebbi rendeletek is tiltották.

Heves és Külső-Szolnok vármegye tűzrendészeti szabályrendelete 1801-ben s 1805-ben kimondja, hogy: „... nem különben Sz. János napján tüzet rakni... keményen tilalmazzatik... 12 Rforintoknak büntetése alatt úgy; hogy aztat tüstént nyomban, és Executio által is Szolga Bíró Urak investigálván (kifürkészvén, megvizsgálván) ezen Rendeléseknek meg-szegését, rajtok meg-vehessék“.

Ami pedig a lövöldözést illeti, szintén komoly rendelkezések tiltották, még pedig azért, mert abban az időben elültöltő, fojtásos fegyverek voltak használatban. Ezeknél a fojtás meggyulladt és a kidobott égő papiros könnyen okozhatott tűzveszedelmet. Ezért tilalmazzatik erősen. Eger város tanácsa például már 1762-ben márc. 4-én adta ki a rendelést, hogy: „... a Városban Házak között irremissibilter (vagyis: irgalmatlanul) 50 Páltza, vagy 12 Frt büntetés mellett“ tilos a lövöldözés.“

1768. Szent Jakab (július) havának 9. napján ezt iktatják a városi tanács jegyzőkönyvébe: „Az is elvégeztetett, hogy Lakodalmakban a' lövöldözés épen elmullyon, és senki puskázni ne merészellyen.“

Csak még egy érdekes esetet említek meg Eger életéből. 1778. jan. 12-én egy szabómesterre azt a büntetést szabta a tanács, hogy „Kilentz Óráig tartó Aristomot ülljön, mivel kilentzer lőtt vala.“

Még egy érdekes rendelést közlök itt a lövöldözés ellen. Hozta pedig ezt „Tekintetes Ns Jász és Két Kun Districtusoknak Generális Gyüllésse“ 1768. Sz. Jakab Havában“ s szól a következőképpen:

„Az is elvégeztetett, hogy Lakodalmakban a' Lövöldözés épen el-mullyon, és senki puskázni ne merészellyen, úgy a' régi ros szokás szerint a' lakodalmas ház előtt tüzelni, más különben a' ki ezen tilalmat által hágja, puskájától is elmarad, 50 Páltzát is fog szenvedni.“

Nem mindennapi érdekességű azután, hogy a hevesvárm. szabályrendelet 1805-ből ezt is elrendeli a 9. §-ban: „Mindenkor ugyan, de leg inkább... Bútsú, Lakodalom... vagy más egyéb ünnepi alkalmatossággal számossabb Strázsák, és Vigyázók rendeltessenek...“

„15. §. Égő Fáklyák, eleven Szenek.“

Senki se mérészellyen eleven Szenekkel, avagy bé-nem-zárt Gyertya-világgal a' Faluban járnai; sem az Utazóknak meg-ne engedtessek, hogy égő Fáklyákkal valami Helységen által szekerezessen.“

„16. §. A' Gazdák meg-ne engedjék az Ó Tselédjeiknek, Tséplőiknek, 's Napszamosaiknak, hogy bé-nem-zárt Gyertya-világgal, vagy épen égő Hasáb-fákkal a' Házban ide 's tova járjonak; sem a Vendég-fogadósok a' hozzájuk bé-tért Furmányosoknak, hogy az égő Gyertyát Lámpás nélkül az Istállóban valahová szúrják, vagy azzal gondatlanul fel- és alá járjonak. A' kik ezek ellen vétének, ha rajta kapattatnak, azonnal Rendeknek (vagyis: társadalmi és jogi állásuknak) mineműsége szerint igen ke-

ményen meg-büntetessenek 's az okoztatott Kárért tar-
tazzonak a' Gazdák meg-felelni."

„18. §. Bé-nem-zárt Gyertya-világ az Istállókban.

Általában senki ne merésszellyen bé-nem-zárt Gyer-
tya-világgal, égő Üszökkal, avagy eleven Szénnel a' Pad-
lásra, Tsürbe, más e' féle Helyekre menni, a' mellyeken
könnyen meg-gyuladható portéka tartatik, 's e' végre, 's
más külömféle Esetekre nézve szükséges, hogy minden
Ház egy, vagy több Lámpásokat, mellyek jó Bádokból, vagy
Üvegéből, vagy leg-alább vékony Szarvból legyenek ké-
szítve, szerezzen, és tartson."

Ezek a szakaszok tulajdonképen egymást ke-
resztetik itt-ott, tehát együttesen foglalkozom velük.

Heves- és Külső-Szolnok vármegye tűzrendé-
szeti szabályrendelete a 3. §-ban ezeket mondja:
„... azok, a' kik aratásnak idején, vagy az után is,
avagy kaszálláskor, midőn az Élet és a' Széna még
kívül vagyon, azokhoz közel tüzet gerjeszteni, és
rakni bátorkodnának, az el-követett Kárnak meg-
térítésén kívül, a' fellyebb említett büntetés alá (12
Rhfrt, vagy 30 Páltza) fognak vettetni."

A 4. pont pedig így rendelkezik: „Meg vagyon
azon kívül is tiltva, Lámpás nélkül való égő Gyertyá-
val, vagy a' mint is Szokásban vétetődött, forgáts-
bul való Fáklyával, métsessel, egy szóval akár mi-
némű világgal szabad Komrákban, és kívül való Ból-
tokban, Istállókban ki menni, 's járkálni, avagy egy
Háztól a' másikhoz ha mindjárt valami edényben is,
leg-inkább szeles időben Tüzet által hordani."

Eger város „Tüzi-Rend“-jének 14. §-a így nyi-
latkozik erre nézve: „Minden házi Birtokos, és Házi
Gazda egy jó üveg, vagy bádog Lámpást tartson,
hogy mind Tselédjei, mind maga aztat ollyatén He-
lyeken bátorságossan használhassák. — Külömben
ezen Rendelést által hágók 5-től fogva 30 forintot
fognak a' Tüzi Cassába fizetni, sőt a' körülállá-
sokhoz képest bézarással, és testi fenytékekkel is bü-
ntetődni."

A 15. § pedig röviden ennyit mond a fen-
tekre vonatkozóan: „Égő Szövetnékekkel való já-
rás, egy általában mindenkor tilalmas lészen szá-
raz és szeles Időben."

Idetartozik a 16. § is, mely így szól: „A fe-
detlen fazekakban való tűzhordás meg tiltatik, és a'
Piartzon sütő Kofáknak sem szabad a' sűtkézés,
ha tsak arra alkalmas vass serpenyőjök nintsen;
mellyből a' tűz semmiképen ki ne eshessen. 's kárt
ne okozhasson."

(Folytatjuk)

Speciális tűzoltóegyenruha-

készítő szabóság
Keresztény cég! **Czirják Elek**
Arajanlaltal díjtalanul **Budapest, XI, Horfőy Miklós-út 61**
szolgálat **Telefon: 268-693**

Mindennemű **létrák,**
tűzoltó- és légoltalmi felszerelések
beszerzési forráaa
Metzker Ferenc
Budapest, XI, Horthy Miklós-út 35
Telefon 456-368

HIVATALOS RÉSZ

FELHÍVÁS

a budapesti törvényhatósági tűzoltótanfolyam látogatására

A „Budapesti Tűzoltótételek Szövetsége“ a székes-
fővárosi tűzoltófőparancsnoksággal karöltve, a m. kir.
belügyminiszter úr 180.000—1936. B. M. számú rendeleté-
nek 53. §-a alapján és a 118.511—1938. V. B. M. számú
rendeletben adott engedélye alapján kellő számú hall-
gató jelentkezése esetén 1942. évi február hó 16-tól 26-ig
Budapesten, VIII, Kun-utca 2 alatt törvényhatósági tűz-
oltótanfolyamot tart. A tanfolyam célja az, hogy a váro-
sok és községek önkéntes és köteles, valamint a vállala-
tok tűzoltóságainál szolgálatot teljesítő tűzoltókat al-
tiszti tennivalók ellátására képesítsen.

A tűzrendészet újabb szabályozására alkotott 180.000
—1936. B. M. számú rendelet 11. §-ának 7. bekezdése sze-
rint önkéntes, köteles és magántűzoltóság altisztjévé
csak az nevezhető ki, aki az egyéb feltételeken felül a tör-
vényhatósági tűzoltótanfolyam sikeres elvégzését is igaz-
olja.

A törvényhatósági tűzoltótanfolyamra a jelentkezés
határideje 1942. évi február hó 10.

A bélyegtelen kérvényhez mellékelni kell a folyamodó

a) születési anyakönyvi kivonatát;

b) legmagasabb iskolai végzettségét igazoló bizo-
nyítványt;

c) katonai szolgálatát és esetleges légvédelmi kikép-
zettségét igazoló okmányát;

d) testi épségét igazoló hatósági orvosi bizonyítvá-
nyát;

e) hatósági erkölcsi bizonyítványt (közszolgálatban
állók feddhetetlen előéletüket és nemzeti szempontból tel-
jes megbízhatóságukat hivatalfőnökük bizonyítványával
igazolhatják);

f) a testület hivatalos igazolványát, amelyből a pá-
lyázó tűzoltói rangja is kitűnik.

A tanfolyam felvételi díja, tandíja és vizsgadíja,
szakkönyvek, ruhahasználat és felszerelés-használat díja
együtt, hallgatónként 35 pengő, amelyet a jelentkezéssel
egyidejűleg kell a tanfolyamparancsnokság címére meg-
küldeni.

A hallgatók a felvételtől írásbeli értesítést kapnak.
A hallgatók a befizetett tandíjat abban az esetben sem
kapják vissza, ha a tanfolyamon nem vesznek részt.

A tanfolyamot záróvizsga fejezi be. A sikerrel vizs-
gázott hallgatók a törvényhatósági tűzoltótanfolyam fel-
ügyelőjének hivatali bélyegzővel ellátott országos érvé-
nyű bizonyítványt kapnak, mely a m. kir. belügyminisz-
ter úr 180.000—1936. B. M. számú rendeletének 11. § (7)
bekezdése alapján önkéntes, köteles és magántűzoltósá-
gok altiszti tennivalóinak ellátására képesíti.

Budapest, 1942. január 15.

Erlaky György sk.,
szföv. tűzoltófőparancsnok h.
tanfolyamparancsnok

Nagy vállalat keres tűzoltóparancsnokot

többéve: gyári tűzoltótiszti gyakorlattal. Ajánlatok eddigi
működés és személyi adatok részletes megjelölésével „Tűzoltó“
jeligére Blockner J. hirdető irodába, Budapest, Városház-u. 10

FELHÍVÁS

a XXII. debreceni kerületi tűzoltótanfolyam látogatására

Debrecen sz. kir. város hivatásos tűzoltóparancsnoksága ez év február hó 22-től március hó 15-ig újabb kerületi tűzoltótanfolyamot tart. A tanfolyam felvételi díja, tandíja, vizsgadíja, tankönyvek és felszerelés használati díja hallgatónként 70 pengő, amelyet a jelentkezéssel egyidejűleg kell a tanfolyam parancsnoksága címére (Debrecen, Csapó-utca 43) beküldeni. Elszállásdíj ezenfelül 6 P, étkezés pedig kb. 80 P-be kerül.

A felvételi kérvényeket február hó 15-ig kell a tanfolyam parancsnokságához beküldeni.

A hallgatók a felvételtől február 20-ig kapnak érteítést.

Mindegyik, a tanfolyamra felvett hallgatónak magával kell hoznia ruháját elhelyezésére katonaládát vagy bőröndöt. Egyenruhával a hallgatókat a tanfolyam parancsnoksága látja el.

Debrecen, 1942 február 1.

vitéz Roncsik Jenő dr sk.,
kerületi tűzrendészeti felügyelő,
tanfolyamparancsnok

Hirdetmény

Heves vármegye törvényhatósági tűzoltószövetsége folyó évi február hó 3-ai kezdettel — kellő számú jelentkező esetén folyó évi február hó 16-ai kezdettel folytatólag — törvényhatósági tűzoltótanfolyamot rendez Egerben. A tanfolyamra felvételt a tanfolyam parancsnokától (Eger, tűzoltólaktanya) írásban kell kérni folyó évi február hó 5-ig.

A tanfolyamra felvételt kérők kötelesek a kérvényükkel egyidőben tandíj, vizsgadíj stb. címén 35 pengő összegű a tanfolyamparancsnok címére beküldeni.

A felmerülő ellátási, elszállásolási stb. költségeket Heves vármegye törvényhatósági tűzoltószövetsége viseli.

Eger, 1942 január 17.

Ruzsin Ferenc sk., tanfolyamparancsnok

317—1942. kig. szám.

Kivonatós pályázati hirdetmény

Pestszentlőrinc megyei városnál a normállétszám keretében újonnan szervezett tűzoltóság felügyelői állásra pályázatot hirdetnek.

Az állás járadalmazása az állami rendszerű XI. fiz. oszt. 3. fokozatának megfelelő fizetés s az V. lakbérosztálynak megfelelő lakáspénz.

A szabályszerűen felszerelt és okirati bélyeggel ellátott pályázati kérvényeket Pest-Pilis-Solt-Kiskun vármegye főispánjához címezve, nálam kell 1942. évi február hó 15. napjának déli 12 órájáig benyújtani.

Közszolgálatban álló pályázók pályázati kérelmüket szolgálati úton tartoznak benyújtani és az előírt kelleket törzskönyvi lapjukkal igazolhatják. Amennyiben a fent felsorolt követelmények közül bármely körülmény a törzskönyvi lapon nem szerepel, úgy azt külön a fentiekben felsorolt okmányokkal tartoznak igazolni.

Hiányosan felszerelt, valamint a pályázati határidőn túl benyújtott kérelmek nem fognak figyelembe vétetni.

Pestszentlőrinc, 1942 január 11.

Balogh Géza dr sk., polgármester

HÍREK

Magyarország Főméltóságú Kormányzója legfelsőbb elhatározásával a világháborút követő forradalmak és ellenforradalmak idején, valamint az ország elszakított területeinek visszaszerzése körül életüket veszélyeztető önfeláldozással véghezvitt hazafias cselekedetek elismerésére alapított Nemzetvédelmi Keresztrel tüntette ki Kuhinka Lajos MÁVAG tűzoltófelügyelőt.

Kinevezés. Sohler Béla, Rimaszombat m. város hiv. tűzoltóparancsnokát, runyai Soldos Béla dr főispán 1941 évi december hó 1-ai hatállyal Gömör és Kishont vármegye tűzrendészeti felügyelőjévé nevezte ki.

Törvényhatósági tanfolyamot rendez a Hevesmegyei Tűzoltó-Szövetség február 3-tól. Ez lesz az ötödik ilyen tanfolyama s ha elég jelentkezőt kap, mindjárt február 16-án kezdi meg a hatodik tanfolyamot, mert minden tésztületében legalább két-három altisztet akarna biztosítani — egyelőre.

A székesfővárosi tűzoltózenekar február hónapban a következő időkben szerepel a rádióban: 20-án 15.20-tól 16.15-ig, 25-én 10.16-tól 11.10-ig.

Nagy tűz pusztított Sáska községben. Az oltási munkában a helyi tűzoltóságon kívül a tapolcai és a zalahalápi tűzoltóság is részt vett. A tűz oltását megnehezítette az a körülmény, hogy a községben a talajvíz mindenütt a nyolcméteres szívmélységen alul felksszik. Így az oltóvizet csak vödörzéssel lehetett kiemelni a fecskendők részére. Ennek végzésére s a község valamennyi kútjából való vízszállításra az egész község lakosságát mozgósítani kellett, hogy a fecskendőket állandóan el tudják látni vízzel.

Portugál tűzoltótisztek tanulmányútja Londonban. A légitámadások hatásának, valamint a védekezés eredményességének tanulmányozására Lisszabonból három portugál tűzoltótiszt utazott Londonba. Egyheti ottartózkodás alatt szerzett tapasztalataikról most számoltak be, s abból borzalmas kép tárul elénk. A csaknem szakadatlanul ismétlődő német légitámadások már a város nagy részét összerombolták, olyannyira, hogy az angolok már a hosszú hónapokkal ezelőtt keletkezett károkat sem tudják eltakarítani. A légtámadalmi szolgálat főleg az életmentésre és a tüzek elhatárolására korlátozódik, a helyreállító szolgálat pedig csak a legfontosabb közművek üzemfolytonosságát igyekszik fenntartani. A helyreállító szolgálat legnagyobb erőfeszítései ellenére is azonban a vízszolgáltatás oly szegény, hogy a gyújtóbombák által keletkezett tüzek a rombolásoknál a szokottnál is messze túlmenő károkat okoztak. Hogy ez mit jelent, arra csak az világít rá élesen, hogy nincs Londonban utca, ahol legalább egy-két épület romokban nem heverne, s igen kevés azoknak az épületeknek a száma, amelyek semmiféle rongálódást ne szenvedtek volna. A telitalálatot ért épületek melletti épületek rendszerint szintén teljesen elpusztultak, s a telitalálatoktól számított 2000 méteres körzetben minden épület többé-kevésbé súlyosan megsérült. A tüzek elfojtása érdekében újabban Londonban nagymennyiségben tárolják a vizet, úgy a háztartáson belül, mint pedig az egyes városrészekben. Főleg a parkokat használják ki e célra, ahol mesterséges tavakat létesítenek. (A Légtámadalmi Közlemények nyomán.)

Kitüntetett német iskolásgyermek. Grevenbroich-Elisen német község ellen végrehajtott angol légitámadás

alkalmával törént, hogy egy gyújtóbomba oly közel csapódott be egy lakóház mellé, hogy meggyújtva az ott lévő hulladékot, a lakóházat, s annak meggyúlása esetén az egész városrészt veszélyeztette. A lakóházban a 12 éves Hans Kirsch tanulón kívül, annak édesanyja, három kis testvérkéje és egy tehetetlen nőrokona volt. Az anya a kisgyermekeket igyekezett biztonságba helyezni, így a veszély elhárítására csak egy személy, a fiatal tanuló volt kéznél, aki nem is késlekedett beavatkozni, annak ellenére, hogy az angol gépek még a község felett tartózkodtak és a gyújtóbombákon kívül repeszhatású bombákat is dobtak le. A kis fiú bátor munkáját siker koronázta, amennyiben a keletkező tüzet idejében eloltotta. A község vezetősége Hans Kirsch tanulót légoltalmi kitüntetésre terjesztette elő. (Die Sirene.)

Háromszék vármegye tűzrendészeti felügyelőjének 1941. évi jelentése híven számol be arról a fejlődésről, amely a magyar uralom kezdetével megindult és mindinkább erőre kap. A vármegye tűzrendészetének megszervezéséhez az alapot vitéz Kiss Lajos dr. onszágos tűzrendészeti felügyelő adta meg, aki a visszatérés napjaiban már végigutazta egész Erdélyt, megállapította a hiányokat és szakavatott kézzel gyors intézkedéseket tett az itt teljesen elhanyagolt tűzrendészeti állapotok megszüntetésére. Intézkedéseinek egyik eredménye Málnás községben rendezett törv. hat. tanfolyam, melynek kiváló oktató személyzete nagymértékben hozzájárult ahhoz, hogy ebben a vármegyében a tűzrendészet magvait elültessék. A tűzvédelem pedig nagymértékben megerősödött azáltal, hogy Sepsiszentgyörgy és Kézdivásárhely m. városok 2—2 drb Honvéd typ. kismotorfecskenőt kaptak. Az erőteljes és szakavatott intézkedések eredménye az lett, hogy a vármegyében a tűzoltói élet ébredezni kezdett s most már ennek az életnek az irányítását az 1941. év őszén megalakult vármegyei tűzoltószövetség vette át. Ennek nyomán sorra alakultak meg az önkéntes tűzoltótestületek s ma már ezen a téren a hiány alig 5 százalékot tesz ki. A vármegye területén két magántűzoltóság is működik, melyek feladataikat szintén szakszerűen látják el. A tűzrendészet megerősödése érdekében a vármegye két közigazgatási tisztviselőt küldött ki járási felügyelői tanfolyamra s az 1942. év folyamán tartandó tanfolyamra további két arra alkalmas tisztviselő kiküldetése fog megtörténni. A vármegye területén az 1941. évben hét személy végzett kerületi tanfolyamot, akik mint egy-egy önkéntes testület parancsnokává neveztettek ki. Az egyes községek tűzoltóságainak kiképzése még meglehetősen fogyatékos, ami részben az egyelőre még hiányosan kiképzett parancsnokokra vezethető vissza, részben pedig arra, hogy még kevés a járási felügyelő. A kiképzés terén fennálló hiányok pótlása folyik s megvan a remény arra, hogy az 1942. évben már ennek szép eredménye látszik. Annál rosszabb a helyzet azonban a felszerelés terén. A községek, de még a városok is a román uralom kizsákmányoló politikája miatt rendkívül szegények s ennél fogva nehezen tudják pótolni a hiányzó felszereléseket.

Nyiregyháza m. város hivatásos tűzoltóparancsnokának évi jelentése. A nyiregyházi hivatásos tűzoltótestület az 1906. évben módosított 1899. évi szervezési szabályrendelet alapján működik. Az önkéntes tűzoltótestület az 1906. évi alapszabály szerint működik, mindkét testület a 180.000—1936. B. M. számú rendelet alapján módosította szabályrendeletét, de az még jóváhagyást nem nyert. A

hivatásos tűzoltóság létszáma 1 tiszt, 2 tisztos, 17 tűzoltó és 4 szegődményes kocsis. Az önkéntes tűzoltóság létszáma 4 tiszt, 1 altiszt, 5 tisztos és 19 tűzoltó. Az 1941. év folyamán a tűzoltóság beszerzett 1 drb használt Daimler-alvázat, melyre hat ember befogadására képes csukott karosszéria házilag készül. A gépjármű kismotorfecskenő targoncát vontat. Beszerzett 1 drb DKW gyártmányú négyszemélyes gépkocsit kisebb szerelvények szállítására és kismotorfecskenő-vontatásra, továbbá egy 800 p/l-es és egy 400 p/l-es kismotorfecskenőt. A tűzoltóság birtokában van a fentiekben kívül 2 drb hatszemélyes, kismotorfecskenő-vontatásra szolgáló személyautó, 1 drb 5000 l-es vízz szállító gépkocsi, 2 drb lófogató motorfecskenő, 2 drb mozdony, 1 drb kocsi fecskenő, 1 drb lófogató vészvonal, 4 drb lófogató lajt, 3 drb lófogató szerkocsi és 1 drb lófogató tolólétra, 3 drb lófogató tisztikocsi, 2 igásszekér, 1 lapos szekér. A tűzoltóság tömlőkészlete 1150 m „E” tömlő és 970 m „M” tömlő. A tűzoltóság az 1941. év folyamán négy törv. hat. tanfolyamot tartott, melyeken összesen 144 hallgató nyert bizonyítványt. A hivatásos tűzoltóságon mindennap rendszeres csukló- és szergyakorlatok folytak. Az önkéntes tűzoltóság a légoltalmi készség miatt az egész év folyamán kiképzésben nem részesült. Az elmúlt év folyamán 121 nyilvános előadáson 39 hivatásos tiszt, 73 önkéntes tiszt, 283 hivatásos és 244 önkéntes tűzoltó teljesített ügyeleti és ellenőrző szolgálatot. Tűzrendészeti vizsgálat volt 53 lakóházban, 36 ipartelepen, volt továbbá 19 légő-szemle és 20 egyéb bejárás. Az 1941. év folyamán a testület kivonult 37 helyi, 2 vidéki tüzesethez és 24 műszaki mentéshez. A tüzesetek összes kára 90.495 P 52 fill. volt, melyből 80.235 P térül meg biztosítás révén. Az önkéntes tűzoltóság a tagok katonai szolgálata miatt mindössze két parancsnoksági ülést tartott. A város két testvértűzoltótestülete minden hazafias megmozduláson részt vett. Mint minden évben, úgy most is megrendézték a tűzoltók karácsonyfa-estjét, melyen minden tűzoltó és családtagjai ajándékban részesültek. A karácsonyfa-ünnepélyen a város polgármestere, Szohár Pál is megjelent családjával.

Hallójárat-dugaszt rendszeresítették a német véderőnél a hiányos dobhártyájú s így hargázásérülésnek kitett katonák számára. Minden ilyen katona fülorvosi vélemény alapján egy dobozban 6 drb vaselines vatta-tampont kap, melyeket a gázálarctok alján kell tartani. (M. K. Sz. 1041. 11.)

Főszerkesztő: Breznay Imre

Felelős szerkesztő és kiadó: Lukács Zoltán dr



Az összes
„TOTAL”
rendszerű tűzoltókészülékek és berendezések gyártási jogának magyarországi engedélyezése

Legújabb készülékünk és berendezésünk az

„ÜSTÖKÖS-TOTAL” léghaboltó-rendszer.
LIGETI és BIRÓ Budapest, V, Árpád-u. 10
Tudományosan képzéssel szolgálunk
TELEFON: 127-799

A Magyar Országos Tűzoltó-Szövetség kiadványai

(Beszerezhetők az illetékes vármegyei tűzoltószövetségek útján.)

Könyvek

Megelőző tűzrendészet. Két kötet. Vitéz Roncsik Jenő dr	2.— P
A tűz és robbanás veszélye. Teasdale Ottó	5.— P
Gróf Széchenyi Ödön élete. Vitéz Roncsik Jenő dr	5.— P
A Magyar Országos Tűzoltó-Szövetség 60 éves története. Vitéz Roncsik Jenő dr	5.— P

Füzetek

Gyakorlati szabályzat	1.60 P
Egyenruházati szabályzat	20 fill.
Mechanika. Konok Péter	44 fill.
Géptan. Konok Péter	18 fill.
Vármegyei és járási tűzrendészeti felügyelők kötelezései és magatartása. Vitéz Roncsik Jenő dr	60 fill.
Fizika és kémia. Vitéz Szalay Lajos dr	18 fill.
Kémia. Vitéz Szalay Lajos dr	32 fill.
Villamosság	28 fill.
Haboltás, gázoltás	30 fill.

Nyomatványok

Törvényhatósági tűzoltószövetségek részére

1. Tagdíjnyilvántartó	10 fill.
2. Pénztári főnapló	10 fill.
3. Törzskönyv a kerületi és törvényhatósági tűzoltótanfolyam részére	8 fill.
4. Napló a kerületi és törvényhatósági tűzoltótanfolyam részére	4 fill.
5. Bizonyítvány kerületi tűzoltótanfolyam részére	5 fill.
6. Bizonyítvány törvényhatósági tűzoltótanfolyam részére	5 fill.
7. Vizsgálati jegyzőkönyv tűzrendészeti felügyelők részére	4 fill.
8. Próbalap motorfecskevizsgálathoz	4 fill.
9. Próbalap kézfecskevizsgálathoz	4 fill.
10. Versenyek részére osztályozása lap	2 fill.
11. Díszokmányürlap	200 fill.

Hivatásos tűzoltóságok részére

1. Törzskönyvi lap	3 fill.
2. Létszámigazítás és napi működési napló	3 fill.
3. Kárjelzések naplója	3 fill.
4. Kárjelentési napló	3 fill.
5. Kárbejelentés	2 fill.
6. Motorüzemanyagnapló	4 fill.
7. Üzemanyag kivételezési lap	1 fill.
8. Parancskönyv	3 fill.
9. Kihallgatási napló	3 fill.
10. Orvosi vizsgálati könyv	4 fill.
11. Szolgálati jegy	1 fill.

Önkéntes, köteles és magántűzoltóságok részére

Ügyviteli egységkönyv. Kötve.	
Kisebb testületeknek	4.— P
Nagyobb testületeknek	5.— P

Az összes tűzrendészeti szervek által használható nyomtatványok

1. Iktató	3 fill.
2. Működési napló	3 fill.
3. Leltár felszerelésekhez	4 fill.
4. Leltár szakkönyvekhez	3 fill.
5. Leltár egyéb értékekhez	3 fill.
6. Személyi lap	2 fill.
7. Évi jelentés, hivatásos, önkéntes, köteles és magántűzoltóságok működéséről	5 fill.
8. Tűzoltói igazolványok. Vászonburkolatban	25 fill.
Igazolólap burkolat nélkül (legénységi)	2 fill.
9. Törzsvív a tűzoltócsaládokról	8 fill.
10. Tájékoztató a tűzoltócsaládok látogatásához	2 fill.

Szolgálati érmek

V. éves	2.— P	XXV. éves	11.— P
X. éves	3.— P	XXX. éves	12.— P
XV. éves	6.— P	XXXV. éves	15.— P
XX. éves	7.— P	XL. éves	16.— P

Éremszalag	30 fill.
Igazolványlap	30 fill.
Királyi díszérem kicsinyített mása	30 fill.

Tiszti és altiszti rőzsekéseket

legszebb kivitelben szállít
MÉSZÁROS LAJOS műtőműster
 Budapest, VIII, Mária-utca 15
 T e l e f o n 3 4 9 - 8 5 9

KR tömlőbekötő-gyűrűk

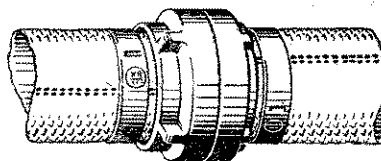

szerelése oly egyszerű, hogy bárki minden segítőszerszeggel a legtökéletesebb kötetést tudja elkészíteni. Hivatalos vizsgálat szerint 35 atm. túlnyomás mellett is kifogástalan kötetést biztosít. Kérjen ismertetőt.

Gyártja: **Vadásztöltény-, Gyutacs- és Fémárugár Rt.**
 Forgalmahozza:

Move kereskedelmi és ipari kft.
 Budapest, V, Mérleg-utca 4

Mátrai sisak-, tűzoltószer- és légóttalmi felszerelések gyára

Keresztény **Mátrai Antal és Társa Rt.**
 rág Budapest, XIII, Lomb-utca 34—36. Telefon 299-056

Szállítunk **MÁVAG** Telefon 133-394

a hatósági előírásoknak megfelelő

GYÁRTMÁNYÚ

Ismertetés
felvilágosítás
és ajánlat
díjtalan

hordozható benzinmotoros és kézi működtetésű **fecskendőket, vízhordó- és öntözőkocsikat, tűzoltó- és locsoló autókat** a legjobb minőségben, megbízható és tartós kivitelben.

MAGYAR KIRÁLYI VAS-, ACÉL- ÉS GÉPGYÁRAK KERESKEDELMI KÉPVISELETE RT.
BUDAPEST, VIII, MÚZEUM-KÖRÚT 18, II.

KÖHLER ISTVÁN

FECSKENDŐ-, SZIVATTYÚ- és tűzoltófelszerelések gyára

Gyárt: Modern motoros, turbinás és dugattyús
tűzoltófecskendőket, tűzoltószerkeket, felszereléseket
és szivattyútelepeket a tűzoltás és öntözés céljaira

BUDAPEST, X, KORPONAI-UTCA 21. SZÁM

Alapítva 1896

Mindennemű
tűzoltó- és légoltalmi
felszerelési cikkek
raktárról kaphatók

Mátrai Antal és Társa Rt.

Gyár és központi iroda:

Budapest, XIII, Lomb-utca 34-36 - Telefon 299-055
Városl. lerakat: DI, Teréz-körút 22 - Telefon 121-533

Gyárt: kezi- és motor-
fecskendőket, mindenfé-
le létrákat, motollákat,
vízhordó és öntöző lajtó-
kat, szerkocsikat és lég-
oltalmi felszereléseket

FELTEN ÉS GUILLEAUME RT., BUDAPEST, I.

a budapesti hivatásos tűzoltóság szállítója

GYÁRT: BELÜL GUMIZOTT TŰZOLTÓTÖMLŐT
kivánt méretekben és nyomásig.

LEVÉLCÍM: BUDAPEST 113. POSTAFIÓK. TELEFON: 258-880



Hazai
gyártmány!

MINIMAX

a legjobb magyar gyártmányú kézi tűzoltókészülék. Nem hasonlítható össze a különböző utánzatokkal. Felvilágosítással szolgál a
MAGYAR MINIMAX RT., BUDAPEST
GYÁR, IRODA: VI, RÓZSA-ÚTCA 85. TELEFONSZÁM: 323-731

CORVIN ÁRUHÁZ RT.

BUDAPEST VIII, BLAHA LUJZA-TÉR 1-3

Csonka János gépgyára gyártja a

mindenhol bevált, tökéletes **tűzoltómotorokat!**



TÜZRENDÉSZETI KÖZLÖNY

A MAGYAR ORSZÁGOS TŰZOLTÓ-SZÖVETSÉG-HIVATALOS LAPJA

Megjelenik minden hó 1-én és 15-én

Az előfizetési és hirdetési díjakat a Magy. Orsz. Tűzoltó-Szövetség 23.297 számú csekk számlájára lehet beküldeni. Csekkürlap minden postahivatalban kapható

A Magyar Országos Tűzoltó-Szövetség, szerkesztőség és kiadóhivatal:
BUDAPEST, VI, IZABELLA-UTCA 51
Telefon: 223-254

Előfizetési ára egész évre 12 pengő
A szerkesztőség címére küldött szakcikkeket, ha közlésre alkalmasak, díjazzuk

Ajánlva a m. kir. belügyminiszter úr 126.278—1938. B. M. sz. rendeletével („Belügyi Közlöny“ 1939. évi 5. sz.) a vármegyék, városok és községek számára

≡ TŰZOLTÓTESTÜLETEK A LAPOT DIJTALANUL KAPJÁK ≡

Egy alispán

Ki nem tudja, hogy hazánk szabadságát és törvényeit kerek ezer esztendőn át védelmezte a vármegye? Véde a régi rendi alkotmány idején s véde és védi manapság is a népképviselői alapon szervezett államban. Ha szükség kívánta, a vármegye tagadta meg az adók behajtását, az újoncállítást és minden más államfenntartó tényezőt csak azért, hogy megvédje a magyar nemzet jogait.

És ennek a szervezetnek legelső és legerősebb mozgatója, rúgója, lendítőkereke a törvényhatóság feje, az alispán volt mindenkor.

Az alispán olyan kiskirály-féle volt a vármegyében. Mindenható. És mindent tudó, mert neki mindenről tudnia kellett, ami vármegyéjében történt. Kivált akkor, ha törvénytelenések estenek meg valahol és sérelem esett valakin. Minden bajnak, minden rossznak kútforrását az alispán tömte be; ő szolgáltatott igazságot a megsértett félnek; ő védte a szegényt, az árvát, az özvegyet a maga igazában. Az alispán járt legelül a törvény, az igazság, az erkölcs útjain és megkövetelte, hogy mindenki kövesse, ha nem akar összeütközésbe kerülni a vármegye hatalmával, a vármegye első tisztviselőjével.

Az alispán ott volt minden közveszélénél, lett legyen az tűzvész, árvíz, vagy járványos betegség. Ő rendelkezett minden nagy szükség idején. S ha kellett, mérnök volt; ha úgy hozta magával a szükség, orvos lett belőle és mindenkor képviselte az isteni Gondviselést minden megszorult szegény ember szemében.

Sok bölcseséggel s kevés pénzzel képes volt igazgatni a maga kis országát. Csak erős kéz, még erősebb becsületérzés, meg hazaszeretet kellett hozzá.

És mindezekért nem igen járt fizetés, mert az alispáni hivatal nobile officium volt. Nemesi kötelesség, amire a hazának, a magyar fajtának és igazságnak szeretete készítette a magyar nembest. Vállalta a munkát, a felelősséget, bajt és gondot, csak hasznára legyen a magyar népnek, az országnak. A falusi bírónak régen mégis volt annyi fizetése, hogy kezet szorított vele a szolgabíró, de az alispánnak még ez

sem járt ki, legfeljebb ha ellenséget szerzett a bécsi udvarban...

... És a magyar érezte, mit jelent alispánnak lenni. Tudta, hogy ez a férfiú az ő utolsó menedéke, de egyszeremind a legerősebb is, akiben mindig megbízhat. Éppen ezért kivételes tisztelettel vette körül az alispán személyét nemcsak a nép egyszerű fia, hanem íróink is mindig olyan magasra értékelték, hogy csak megbecsüléssel, csak a legmélyebb tisztelettel beszéltek róla.

Elég legyen itt megemlítenem egy Földváry Gábort, aki az ország legnagyobb megyéjét igazgatta egy évszázaddal ezelőtt s emellett megteremtette a Nemzeti Színházat, a Vakok Intézetét, átvágatta a Duna-ágot Paks környékén, megmentve ezzel pár ezer hold magyar földet s többszáz magyar családnak kenyerét, mint ezeket megírta Vas Gereben az „Egy alispán“ c. regényében. Vagy ki nem olvasta Jókainak örökszép „Régi jó táblabírák“ c. regényét, amelyben dicsőítő emlékoszlopot emel az alispánnak éppen úgy, mint „Az új földesúrban“ Garamvölgyi Ádámnak.

Igen. Ez volt az alispán. Gyámola az elesetteknek, védője minden igaznak, szépnek, jónak, nemzetinek és magyarnak... S így került be a magyar nótába is, mely büszkén zengett minden tisztújításnál, restaurációnál:

„... Az alispán kalapomhoz rózsát tett.
Most is ott van, hogy ha még el nem vészett...”

Igy volt ez régen s így van ma is. Ha még volt is némi hibája az alispánnak, az is kedves és megbecsülni való volt, mint azt Kazaliczky Antal elénk állította a „Garasos alispán“ című színdarabjában...

Eszünkbe jut mindez abból az alkalomból, hogy a Földváry Gábor egykori alispáni székét Pest vármegyében egy fél évtizede vitéz Endre László tölti be... Olyan, mint nagynevű elődje volt: nem aktákat termel, nem penészesednek meg nála az ügyek, hanem

kiszáll a helyszínre és azonnal intézkedik. Minden hasznos, szép, igaz és nemes ügyet magáévé tesz és istápol. támogat, vezet. Így nagy eredménnyel segíti vármegyéje tűzrendészetének ügyét nagy hasznára népének és a magyar közösségnek. Nem messze az idő, amikor minden községének mintaszerű tűzoltói felszerelése lesz.

S mindezt eléri szeretettel, szigorúsággal, rábeszéléssel, rendelkezéssel, hatalmával, tekintélyével s ízig-vérig magyar lelkének törekvésével. Az ő személyével és munkálkodásával is beigazolódik, hogy a tűzrendészet az alispánok által fejlődik, mert az alispánt követik a szolgabírák, azokat a jegyzők, s a községek jegyzőit a falu népe, a közönség...

(bi.)

Egy jubileum margójára

A X. Járási Tűzrendészeti Felügyelői Tanfolyamot február 16-án délelőtt 9 órakor ünnepies külsőségek között nyitja meg vitéz Kiss Lajos dr tanfolyam-parancsnok. Boldog örömmel és az erős ember öntudatos büszkeségével emlékezünk vissza ez alkalomból öt év tanító munkájára. Öt év sem telt el 1937 május 10-e óta, amikor az első tanfolyamot a tanfolyam parancsnoka megnyitotta és az előadásokat szaktudás után szomjuhozó 50 magyar köztisztviselő végighallgatta. Akkor Európában és szerte a világon viharelőtti tunya szélesend honolt, de az idők méhében irtózatossal erőfeszítéssel készült már az új Európa. Azóta sok minden történt. Az idő óramutatója körbejárt egyet és nemzetek sorsát szórta a dölyf asztaláról az alázatba. Jaj volt annak a nemzetnek, amelyik nem értette meg a kor szavát és felkészületlenül érte az idők teljessége.

A magyar nemzet becsülettel és a Mindenható igazságosságába vetett mélyes hitével készült fel arra a jövőre, amely hitében megerősítette, országában gyarapította és népünket a pusztítás borzalmaitól megóvta. Ma már tudjuk, hogy a béke éveit nem pazaroltuk el és jól készültünk fel, mert minden szakembernek megadtuk a legnagyobb erő kifejtéséhez szükséges szaktudást, amely a nemzetet erőssé tette. Bátran mondhatjuk, hogy a tűzoltószakemberek is a legkiválóbb szakoktatást nyerték és tűzoltószakférjaink minden poszton szerényen és esendben, de a legkiválóbban látják el feladataikat. Ennél a megállapításnál pedig szebb méltatást és méltóbb tiszteletadást nem nyújthatunk a járási tűzrendészeti felügyelői tanfolyamok első jubileumára.

Magyar tűzoltók! Legyünk büszkék Alma Materünkre és Isten áldását kérjük továbbra is valameny-nyi tűzoltótanfolyam eredményes nemzetépítő munkálkodásához!

P. B.

Magyar tűzoltók arcképcsarnoka

Ördög Ferenc

egy régi szegedi polgár tűzoltóhóstatteje

Kivételesen nem adunk arcképet, mert abban az időben még csecsemőkorát élte a fényképészet. Hisz' csak 1839 június 15-én szavazott meg a francia követkamara hálából évi 6000 frank járadékot Daguerre-nek s a másik feltalálónak, Niepce-nek 4000 frankot. Senki nem tudna tehát erről a derék ember-ről arcképet szerezni, jellemrajzát azonban megtaláltuk egy régi ujságunkban, még pedig a „Hazai s Külföldi Tudósítások” 1837. évi 36. számában, mely így emlékezik meg Ördög Ferencről:

„Éltünk folyamatja alatt különféle utakon látjuk szerezhetni az érdemeit, ön tapasztalásink tanít. Több esetek, s nem várt körülmények tárják-fel az ösvényt, mellyen ember társainknak segedelme, javaik, vagy éppen éltek megmentésére lehetünk...

Azon siralmas gyújtogatási időszakban, melly városunk derék lakosait, a' mult ősön és jelen tavaszon szinte a' kétségbe esésig nyugtalanította, alkalom nyújtaték nemes gondolkodású polgárainknak, lélekszakadva futni a' vész helyére, hogy sorscsapta társaik javaiból megmentésék azt, 'mi csak megmenthető. Számos illy emberileg gondolkozott polgár, 's lakos társainkat látánk, félig elégett ruhákkal a' füstölő üszögök, vagy rommá égett ház padolatok felett serényen munkálodni... Szép tetteknek jutalmát ön lelki örömeiben lelték fel. Mert a' veszély elűzésére lévén a' figyelmök, hogy azokat utódjaiknak tisztelet tárgyává vissza hagyassa. Volt még is egy, kinek nemes tettei koronás királyunkhoz tanácsképen felterjeszteték...

Ez — folytatja a cikkíró — Ördög Ferenc volt; a' ki majd nem minden gyuladásoknál első jelenvén meg, sőt már az 1830-ik évben a' palánki belvárosunkban volt gyulladásnál is lelkes törekvése, munkássága, és szinte a' vakmerőségig kiterjesztett bátorsága (gyakran a' víznek nem létében ön kalapjával verving szét a' tüzet) az alatta már égni kezdett házat, többször pedig többet is megmentvén, a' kártékony égés terjedését megfojtotta 's akadályozta; ő volt, ki a' siránkozó anyának fájdalmas jajjait hallva, a' tüztől borított ajtót betörve, a' füst gomolyba már elfulladt gyermeket megkeresve, ön életének kockára tételével a' már közel haláltól meg mentette; ő volt, 'ki más alkalomkor egy-más asszonyoknak kétségbe esést kitüntető fájdalmas jajgatásait hallván, a' tűzbe álló házba beméne, annak vagyonát ottan megmentendő, — s midőn embertársainak javára illy elszántan munkálódott, a' vastag füst elnyomván kebelét, érzéketlen dönté a' földre, és csak különös isteni gondviselés tartá meg életét... Ő volt, ki majdne minden égéstől megégett, vagy füsttől barnított ruhákkal ment övé közé...

Csak természetes, hogy ennyi érdemet jutalmazni kellett és V. Ferdinánd király „legfensőbb határozatánál fogva polgári kisarany érdempénzzel kegyelmeskedett jutalmazni e' derék polgárt”.

A Mind Szent (okt.) hó 25-ről keltezett tudósítás közli, hogy „ma volt azon örvendetes nap, mellyben az a' tanács, választott polgárság és nagy számú nézők jelenlétében emberiségtől lángoló keblére akasztaték szeretett főbíránk, több t. n. vármegyék táblabírája, tek. Kiss József úr által, ki csinos beszédben előadván a nevezettnek szép érdemeit... számos buzgó ajkaknak éljen kiáltása között mellére akasztá az érdempénzt”.

(B. I.)

Mindennemű **létrák,**
tűzoltó- és légoltalmi felszerelések
beszerzési forrása
Metzker Ferenc
Budapest, XI, Horthy Miklós-út 35
Telefon 456-363

KÉPES HIRADÓ

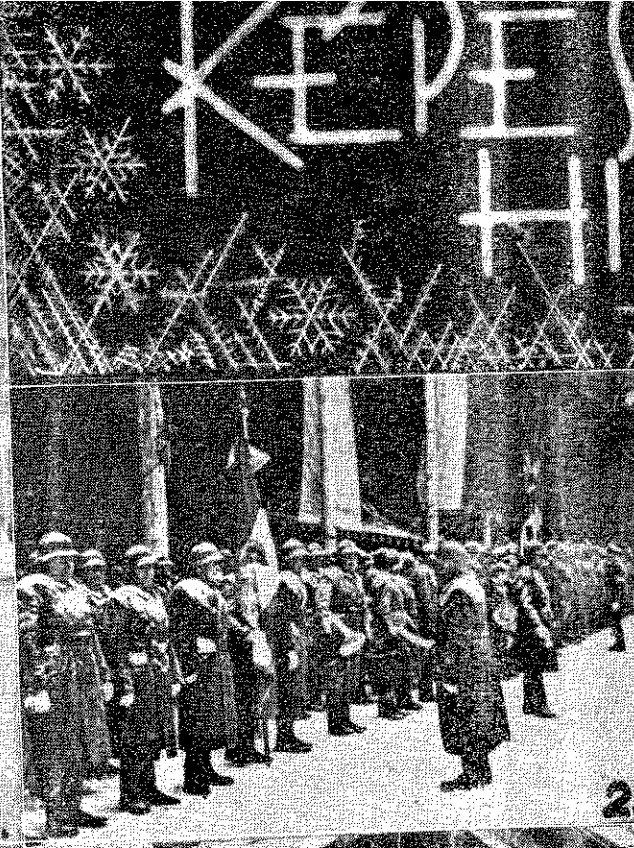
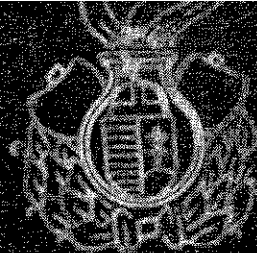

1.

2. 3.



4.

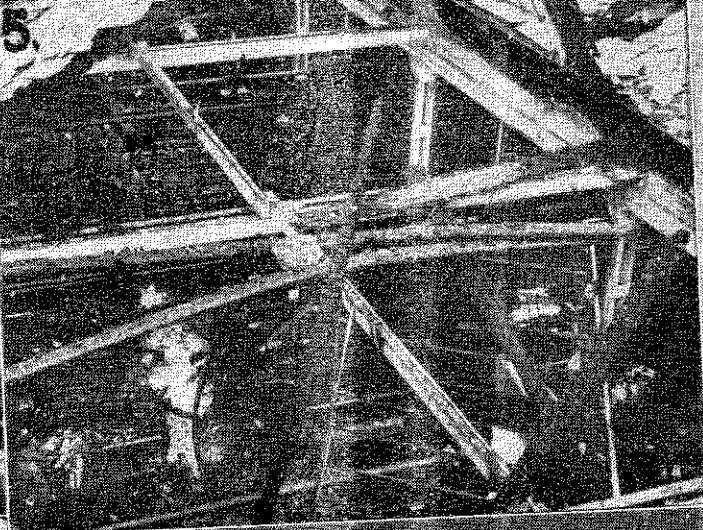

5.



6.



10.



1. A Budapesti Önkéntes Tűzoltótestület észak-keleti osztaga elvonul az újévi szertartás után.
2. Dühöngő hóvihárban várja Ribbentrop német külügyminisztert a székesfővárosi tűzoltó díszszázad.
3. A díszszázad a Hősök Kövének megrögzésénél.
4. A székesfővárosi tűzoltóság munkái Csillaghegyen, a Salczmann-gyár közelében.
5. A Salczmann-gyár kiégett tetőzetének felújítása.
6. A székesfővárosi tűzoltóság munkái egy kőbányánál.
7. Faárugyári tűz Budapesten, a Szent László-úton.
8. Kiskunhalas város körzeti tűzoltó kocsija, épült Pestvármegye Tűzoltó Szövetsége segítségével.
9. A gyorsaság ellentéte. Ilyen tüzet fogatott Erdélyben a román uralom után a magyar tűzoltókikértek.
10. A zentai hivatásos, önkéntes és öltalmi tűzoltóság közös gyakorlása. (Az 1. kép Caermák-, a 2—7. képek a székesfővárosi Tűzoltó Képfiradó-, a 10. kép a zentai hivatásos, önkéntes és öltalmi tűzoltóság közös gyakorlása.)

Megjegyzések az oltóvíz-kútakhoz

A Tűzrendészeti Közlöny február 1-i számában leközölt oltóvíz-kút leírása és rajza azzal a megszigorítással készült, hogy a kút a város belső részében, közterületen épül és így a helyvel igen nagymértékben takarékoskodni kell. Eppen ezért a leközölt kútterv azzal az előfeltétellel készült, hogy a kutat használó hatósági légoltalmi segélyszakasz a fecskendőnek az aknába történő lebocsátásához megfelelő eszközzel van felszerelve. A lebocsátószerkezet azonban a nehéz 800 percliteres fecskendő biztos használatát bizonyos mértékben lecsökkenti, másrészt pedig a kismotorfecskendő felszerelési tárgyait szaporítja és beszerzési költségét megrágítja, ezért mindazokon a helyeken, ahol elegendő hely áll rendelkezésre, a kismotorfecskendő lebocsátását úgy oldhatjuk meg, hogy az aknához egy kb. 30°-os hajlásszögű lépcsőt vezetünk. A lépcső szélessége azonos az akna szélességével és a lépcsőfokok éleit szögvas védi. Ebben az esetben a kismotorfecskendő lebocsátása úgy történik, hogy a fecskendőt a lépcsők szögvasal védett élein lecsúsztatják. Tanácsos a lépcső hajlásszögét úgy megválasztani, hogy a kismotorfecskendő bármely helyzetben éppen csak hogy megálljon, de ne esússzon le, mert ebben az esetben kell legkevesebb erő a leeresztéshez és a felhúzásához is és kizárt a fecskendő visszahúzása. Megkönnyíti a fecskendő lebocsátását a lépcsőfokok élein elhelyezett laposvasból vagy szögvasból készült sín pár.

Ezzel a lépcsővel a merőleges oldalfalú aknáknak még két másik hátrányát is kiküszöbölhetjük. Egyik a menekülési út biztosítása, amire azért van nagy szükség, mert a kismotorfecskendő helytelen kezelés mellett meggyulladhat. Másik pedig a motor üzembentartásához szükséges friss levegő utánpótlása. Merőleges oldalfalú aknában ugyanis a levegő körforgása kevésbé jó. Mélyebb aknák friss levegővel történő ellátását az is elősegítheti, ha a kút és az akna közötti oldalfalat nagy területen áttörjük, hogy a levegő áramlása a kút felől is megindulhasson.

Merőleges oldalfalú aknák friss levegő utánpótlását egy beépített merev vezetékkel is biztosíthatjuk. A vezeték vagy a kipuffogó gázokat vezeti el, vagy a friss levegőt szállítja a motorhoz. A vezeték a motorhoz csatlakoztatható.

P. B.

Értesítés

Az utóbbi hetekben gyakran előfordult, hogy a tűzoltótestületek, a Hangya Szövetkezet által leszállított ruhaanyag számlázását a leszállítás megtörténte után, különböző módon kérték. Pl.: a már megküldött számla szétosztását kívánták, mégpedig úgy, hogy annak egyik részét az előjáróságnak, a másik részét az önkéntes tűzoltótestület stb. részére számlázzák.

Mivel a Hangya számláit az előírás szerinti számlabélyegen felüli 7.5 ezrelék nyugtabélyeggel is ellátja, a számla szétosztására vonatkozó kívánságokat csak akkor teljesítheti, ha az újabb számlák felbélyegzésével felmerült költséget az illető testület megtéríti.

A felesleges költségek elkerülése végett kívánatos tehát, hogy a tűzoltótestületek a ruhaanyag igénylésével egyidejűleg a számla kiállítására vonatkozó kívánságukat is előre közöljék.

Az önkéntes tűzoltótestületek beadványainak illetékmentessége

A pénzügyminiszter a Magyar Országos Tűzoltó-Szövetség kérésére mihez tartás és az egységes eljárás biztosítása céljából közölte a pénzügyi hatóságokkal, hogy az önkéntes tűzoltótestületek a m. kir. közigazgatási bíróság gyakorlata szerint kétségtelenül azok közé a jótékony egyesületek közé tartoznak, amelyeknek célja nem pénzügyi nyereségre van irányozva.

Ennélfogva a szóbanlévő testületeknek a közhatóságokhoz és hivatalokhoz intézett beadványai és iratai — ideértve a táncvigalmak rendezése iránt benyújtott beadványokat is — a peres eljárás kivételével, az illetékdíj-jegyzék 89. tételének XII. a) pontja alapján illetékmentesek. (154.557—1935. sz. püm. — írott — rendelet.)

FIGYELEM!

A Magyar Országos Tűzoltó Szövetség elnöksége felkéri a községi jegyző és tűzoltóparancsnok urakat, hogy pénzküldés esetén a szelvény hátlapján minden esetben jelezzék a pénz rendeltetését, mert különben megterhelik e tárgyban szükséges levelezéssel úgy magukat, mint a szövetségi irodát.

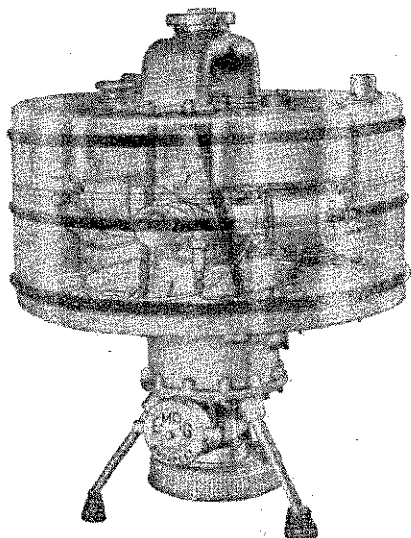

EMAG—Szilvay-rendszerű

szabadalmazott mélyszívó

motorfecskendő

8 m-nél nagyobb vízmélységből is szállít vizet.

Készül: 130, 200, 400 liter/perc teljesítményű kivitelben.

Kérjen ismertetőt és árajánlatot.

Megfelel a 180.000/1936. számú B. M. rendelet előírásának.

Vadásztöltény-, Gyutacs- és Fémárugyár rt.

Budapest, V, Mérleg-utca 3 — Telefon: 183-820

Árvíz elleni védekezés

Irta Preszly Béla szföv. tűzoltófelügyelő, okl. mérnök

Hazánk tejjel és mézzel folyó földjén a legrégebb feljegyzések tanúsága szerint is, állandó küzdelmet kellett folytatni a tűz és víz pusztítása ellen.

Az aránylag gyakori tüzesetek elhárítására alakult magyar tűzrendészet méltán beváltotta a hozzáfűzött várakozásokat, mert városrészt, vagy akár csak több épületet is elpusztító tűzvész — hazai, békebeli viszonyok között — ma már egész egyszerűen elképzelhetetlen. A mai viszonyok között rendkívül megnyugtató és óriási jelentősége van annak, hogy időben és térben közvetlenül a keletkezés környezetére tudjuk korlátozni a bárhol keletkezett tüzet, sőt minden szükséges megtörtént ahhoz, hogy ez a tétel háborús körülmények között is érvényes maradjon.

Az árvíz elleni védekezés terén koránt sem értünk el ennyire tiszta helyzetet. Az ország számos részében még ma is évről évre nagy, összefüggő területeket pusztít az árvíz. A pótolhatatlan nemzeti vagyoni védelme az árvíz elleni védekezésnél is megköveteli, hogy a víz pusztítását mielőbb, minden igényt kielégítően és gyökeresen, az egyes veszélybe került és elszígettelt pont közvetlen környezetére korlátozzunk. Nem vitás, hogy ez a megoldási mód létezik. A vízfolyások és az árvizek szabályozását, valamint az árvizet előidéző jégképződés megakadályozását és általában a *megelőző árvízvédelmet* az ármentesítő társulatok, a *mentőárvízvédelmet* pedig nagy részben a közérő látja el. A közérő, majdnem korlátlan nagy létszám, de minden szaktudást nélkülöz, melynek gondos vezetéséhez, a magas képzettségű, de igen kis létszámú társulat egymaga nem elégséges. Pótolhatatlan hiányt jelentett a múltban az, hogy nem volt egy olyan szervezet, amely a felsőbb vezetést képviselő ármentesítő társulati szakemberek és a nyers erőt képviselő végrehajtó közérő között az alsóbb vezetés igen fontos feladatát elláthatta volna. Dr. vitéz Kiss Lajos országos tűzrendészeti felügyelő úr egyik soha el nem hervadható érdeme, hogy a műszakilag kiképzett, korszerű kárelhárító tűzoltóság egész országot behálózó szervezetét az árvíz elleni védekezés szolgálatába állította. Ez a munka a tűzrendészeti kódex megjelenésével vette kezdetét. Folytatódott a kárelhárító tűzoltóság 1939. évben megjelent „Műszaki szabályzat” megjelenésével és gyakorlati megvalósulás állapotába került az országos tűzrendészeti felügyelő úr parancsai révén. E parancsokban az országos tűzrendészeti felügyelő úr gondosan megszerkesztett kiképzési és átképzési tervezetet adott közre, amely alapján a tűzoltó-csapatok rendszeres és eredményes átképzése biztosítható.

Jól tudjuk, hogy ez az átképzés nem könnyű és mindaddig papírértékű marad, amíg több éven át folytonosan megismételt rendszeres oktatással és céltudatos gyakorlattal saját testületeinken belül el nem érjük azt a színvonalat, amit pl. a katonai kiképzés az utász csapattestnél minden esetben elér.

Örök igazság, hogy ismétléssel tanulunk. Ezért kell felhasználni az időt ismétlésre most február közepén, amikor a békés földeket és a szelíd háztetőket még mindenütt mozdulatlan, fehér, vastag hóréteg

takarja, mert ez a kivételesen vastag hótakaró könnyen előidézője lehet egy nagyobb árvíz katasztrófának, amely nemzeti termelésünket és így erőnkifejtésünket esőkkenténé le. Ezt, a nagyfontosságú megelőző munka sikerét célozza szakfőnökünknek a lapnak jelen számához csatolt nagyjelentőségű és bátor kezdeményezést jelentő parancsa is.

Az alábbiakban dióhéjban összefoglalva adom az árvíz elleni védekezés alapjait, amit minden tűzoltónak, mint 10—20 főből álló csapatot vezető *hatósági közegnek* ismernie kell. Ezt a munkát indokoltá teszi az is, hogy az 1939-ben megjelent műszaki szabályzat kifogyott és az új átdolgozott szabályzat megjelenése csak a nyár elejére várható.

Árvizek ellen még a tökéletesen megépített ármentesítési művek sem nyújtanak egymagukban teljesen biztos védelmet. Az árvédelmi töltésnek mint minden más alkotásnak, több ellensége van, amely ha nem gondoskodunk idejében védelemről, tönkretesz. Különösen védekezni kell:

- I. a víz romboló ereje ellen;
- II. a víz átömlése ellen;
- III. töltésszivárgás, csurgás ellen;
- IV. töltésesuszamlás ellen, és
- V. töltésszakadás ellen.

I. A víz romboló ereje elleni védekezés

A kész töltés felületét eső, szél, árvizek, hullámverés, hordalék és jégzajlás szagató hatása ellen biztosítani kell, mert különben ezek mindegyike kisebb szakaszon — főleg külső kanyarban — aránylag gyorsan tönkretelhetik a gáttestet. Az ellene való védekezést a megelőző árvízvédelemben (nyári hónapokban, kis vízállás mellett) *részük biztosításának*, mentőárvédelemben (mikor már az árvíz valóban szagatója a töltést) *hullámverés elleni védekezésnek* nevezzük. A részük biztosításának legáltalánosabb módja a *fűzfákkal* való védekezés, a *gyepesítés* és az *állandó burkolat-készítés*. Az ártérben a töltés lábánál levő fűzfásor lombkoronája a hullámzást stb. nagymértékben csökkenti. A *gyep* pedig gyökereivel összetartja a töltésfelületet és így a töltés igen jól ellenáll a hullám szagató hatásának. Legelőnyösebb a rézsút fűggel bevetni, vagy gyepetglával burkolni. Gyepetgla kitermelése úgy történik, hogy földrefektetett deszkapalló mindkét oldala mellett ásóval kb. 10 cm mélyen bevágjuk a gyepet és az így keletkezett gypszalagot kb. 30—50 cm-ként ásóval keresztbe elvágjuk, a gyepetglákat ásóval kiemeljük és a burkolás helyére szállítjuk. *Állandó burkolat* készülhet téglából, természetből vagy vasbetonból és rendszerint mederfenéktől a töltés koronájáig tart. Ezek a módok állandó védelmet nyújtanak. Mentőárvédelemnél megelégszünk egyetlen árvíz elvonulásáig elegendő védekezési móddal. *Ezért a hullámverés elleni védelmet* az árvíz elmúltával, száraz időben célirányos állandó burkolatra felerészt.

Hullámverés elleni védekezésnek több módja van. Újonnan épített és még ép töltéseket borítással, vagy ollóskarózással, lépcsőszerűen kimosott töltéseket pedig fejkarózással vagy földzárkokkal védhetjük meg.

Borítás. A töltés veszélyeztetett részsüjét szalmával, rőzsével vagy deszkával borítjuk és azt a töltéshez rögzítjük. Eszerint ismerünk szalmaborítást, rőzseborítást és deszkaborítást.

Szalmaborítást úgy készítünk, hogy a töltés veszélyeztetett részsüjét 0.2—0.3 m vastagságban hosszúszerű szalmával vagy gazzal beborítjuk úgy, hogy a szalma a töltés koronájára merőlegesen fektetjük. Kivánatos a borítást legalább 0.30 m-el a víz felszíne alatt kezdeni és a töltés koronájáig vagy legalább kb. 3.00 m hosszban folytatni. A borítást lécrostélyal, ezt pedig kb. 3 cm vastag kampós karókkal a töltéshez szorítjuk. A szalmát annyira kell ezzel tömöríteni, hogy kb. 10 cm vastag legyen. A lécrostély (legjobb az ú. n. kerítésléce) egymástól 0.30—0.40 m. távolságban, a töltés koronájával párhuzamosan haladó, valamint ezt, egymástól kb. 1.5 m távolságban merőlegesen összekötő lécekből áll. A lécrostélyt előre elkészíthetjük, helyszínre hordhatjuk és akkor a védekezés gyorsan halad.

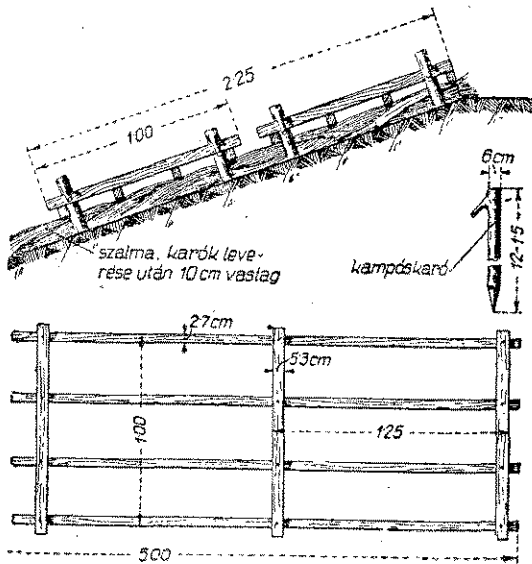

Rőzseborítás. Megvédi a töltést a legnagyobb hullámverés ellen is. Úgy készítjük, hogy a veszélyez-

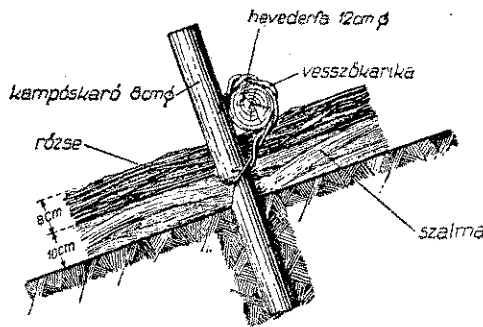

tett részsüt az előbbi módon szalmával, gazzal vagy hasonló dudvával beborítjuk. Ezt a borítást lécrostély helyett 8 cm vastag rőzse-réteggel fedjük be, (a rőzsevesszők a töltés koronájára merőlegesen és vas-

tagabb végükkel a víz felé nézzenek). Ezt a borítást most egymástól kb. 1.3—1.5 m távolságban a töltés koronájával párhuzamosan haladó heveder-fával (12 cm vastag, dug kb. 8 cm. s-hez szorítjuk).

Deszkaborítást úgy készítünk, hogy a töltés részsüjét az előbbi módon szalmával (gazzal, dudvával) beborítjuk. Lécrostély, illetve rőzse helyett most a töltés koronájával párhuzamosan haladó és egymástól kb. 3 cm távolságba levő deszkával borítjuk, a deszkákat a töltés koronájára merőlegesen hevederfákka fogjuk össze, amit a két végén kampóskarókkal a töltéshez szorítunk.

Ollóskarózást úgy készítünk, hogy a veszélyeztetett részsü mentén egy sor 2.0—2.5 m hosszú karó (ábrán az „a” jelű karó) egymástól 0.3—0.4 m távolságban, hajlással a töltés koronája felé, a részsübe beverünk. Ezek mögé rőzse vagy kukorica szár-kévékből falat építünk és ezt a falat egy második sor karóval (ábrán a „b” jelű karó) összefogjuk. Az így egymást keresztező karókat dróttal, vesszőgúzzsal erősen összekötjük. A víz emelkedésével egy második később esetleg egy harmadik sor karózását is elkészíthetünk.

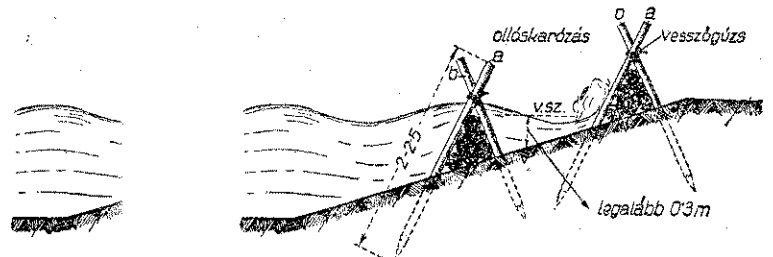

Fejkarózás már a töltés-re cső 1.0 m-nél hogy a kimosott 0.30—0.40 m távolságra, 1.5—2.5 m hosszú, 8—12 cm vastag karót levertük. Az így levert karók mögé szalmát (sást, dudvát, gazzal, szálastrágyát) taposunk le. Jobb megoldás, ha a karók mögött közvetlenül kb. 10 cm vastagságban először rőzsét helyezünk és csak rőzse mögé szalmát. Ebben az esetben ugyanis a rőzse megakadályozza a szalma kihullását. Fejkarózásnál kukorica szár-kévéket is használhatunk. Ábránk szalmával történő fejkarózást mutat b-

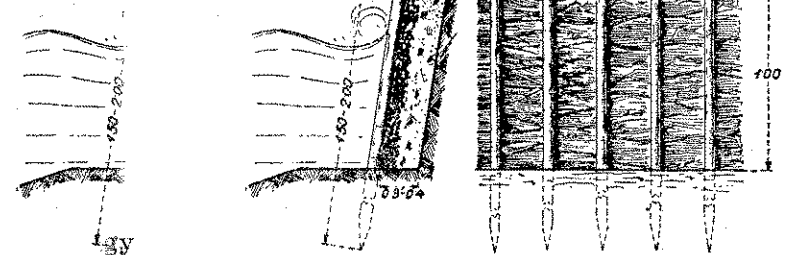

Ha a védőfal nem elég súlyos, és a hullám emelkedeti, földdel kell feltölteni.

Ha a védőfal nem elég súlyos, és a hullám emelkedeti, földdel kell feltölteni.

Ha a védőfal nem elég súlyos, és a hullám emelkedeti, földdel kell feltölteni.

Ha a védőfal nem elég súlyos, és a hullám emelkedeti, földdel kell feltölteni.

Földzsákkal történő védekezés egyszerű, de költséges. A zsákokat felállítva, hosszában és keresztben helyezhetjük el.

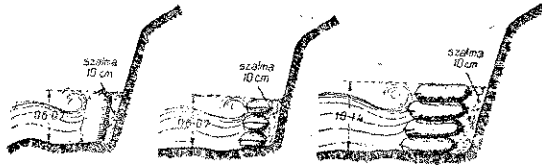

II. Vízátömlés elleni védekezés.

Ha az árvíz színe a töltés koronája fölé emelkedik, (főleg jégtorlódás miatt) akkor a vízátömlés ellen *nyúlgát* vagy *jászolgát* építésével védekezhetünk.

Nyúlgát kisméretű földtöltés. Nevét onnan kapta, hogy a veszélyeztetett szakaszon a kis töltés — mint egy nyúl — végig fut.

A nyúlgát korona-szélessége kb. 0.50 m, magassága legfeljebb 0.80 m, és rézsűje 45°-os hajlásszögű (1:1 lejtés). A nyúlgát építését a veszélyeztetett szakaszon végig egyszerre kell megkezdeni. Fontos, hogy feltétlenül száraz földből építsük, különben a víz elmossa, ezért ha más száraz föld nincs, a szükséges földet a töltés padkájából is kitermelhetjük. Kívánatos a nyúlgátnak a vízfelől eső rézsűjét hullámverés ellen védeni (borítás, fejkarózás, földzsák).

Jászolgát, nem egyéb, mint két oldalt burkolt nyúlgát. Úgy készül, hogy a veszélyeztetett töltéskoronán egy *jászolt* építünk és ezt földdel töltjük ki. (Nevét innen kapta.) A jászolt úgy készítjük, hogy a töltés koronájával párhuzamosan, egymástól 0.3—0.4 m távolságban 1.5—2.5 m hosszú 8—12 cm vastag karót verünk be. Ettől a karósortól kb. 0.8—1.0 m távolságra egy másik teljesen hasonló karósort verünk be. A két karósort földdel töltjük ki. Azonban, hogy a föld ki ne hulljon, illetve, hogy a földet a víz ki ne moshassa, a karósort szalmával, jobb megoldásként, szalmával és rőzsével, vagy kukoricaszárral, — ugyanúgy, mint a fejkarózásnál láttuk — védeni kell.

A jászolgátat deszkafal burkolással is készíthetjük, ez esetben a heveder szerepét a földbe vert 1.5—2.5 m hosszú karósor alkotja, és a kampóskaró szerepét pedig a két karósort összekötő kötél váltja fel.

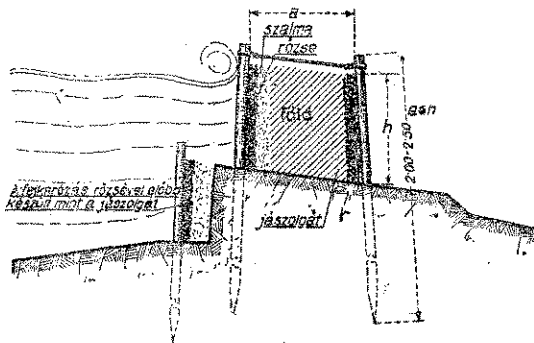

III. Védekezés töltésszivárgás, csurgás ellen

A töltés testén átszivárgó víz a töltést átáztatja, az átázott töltés pedig megcsuszamlik, tehát igen fontos a szivárgás (csurgás) elleni helyes védekezés.

Az átszivárgás oka lehet:

- a töltés elégtelen mérete (keskeny a töltés),
- a töltés anyaga nem vízzáró (homok),
- a töltést rosszul építették (döngölés hiánya),
- féreglyukak vagy egyenetlen ülepedésből származó repedések.

Az átszivárgást először is a töltés külső színének megváltozása jelzi. Az átszivárgás helyén a töltés sötétebb színű (nedves föld-színű). Később a töltés külsején vízeseppek mutatkoznak, melyek egymásba folynak és erecskéket képeznek. Esős időben ezeket a jeleket nehéz felismerni, ilyen esetben legegyszerűbben oly módon győződünk meg a töltés átázásáról, hogy a töltésbe egy botot szúrunk le. Az átázott töltésbe a leszúrt bot könnyen hatol be és a kihúzott bot helyén víz tör fel. Megemlítendő az, hogy ha az átázás csak néhány négyzetméter területre terjed ki, akkor az átázás többnyire féreglyukból ered.

Nagyon fontos tudni, hogy mindaddig, amíg a töltésből tiszta víz szivárog ki, nem kell csuszamlástól tartani, mert ez annak a jele, hogy az árvíz iszapját a töltés megszűrte, tehát a töltés még ép. Ha ellenben az átszivárgó víz zavaros, akkor a víz már magával ragadja a töltés elázott részecskéit. Ha az átszivárgás ellen idejében nem védekezünk, a töltés csuszamlása bekövetkezik.

A szivárgás ellen

- a) ékeléssel,
- b) tömörítéssel, és
- c) szádfal építéssel védekezhetünk.

a) *Az ékelést* akkor alkalmazhatjuk, ha az átszivárgás a töltés felső rétegeiben történt. Úgy készítjük, hogy a töltés koronájába az átszivárgó rétegen keresztül a tömör töltésig egy keskeny árkot ásunk és ezt az árkot jóminőségű vízzáró száraz földdel (agyaggal) újból betömjük. A betömésnél 0.10 m vastag rétegeket döngölni kell.

b) *Tömörítéssel* történő védekezésnél a töltés vízfelőli oldalának szivárgási helyére földdel töltött nehéz zsákokat dobunk, ezek a zsákok elzárják a vizet a hibás töltésrészűtől, súlyukkal pedig a beteg töltésrészét tömörítik. Ez a védekezés egyszerű, mert tanult munkásra egyáltalán nincs szükség. Hátránya, hogy sok zsákra és földre van szükség.

c) *Szádfal*-építéssel történő védekezés. *Szádfal* alatt olyan falat értünk, amelynek egyetlen feladata, hogy a talajban a víz mozgását megszüntesse. A szádfal tehát a föld alatt van és úgy készül, hogy pallókat verünk be a földbe. Szádfal készülhet deszka-, vas- vagy vasbetonpallóból. Legegyszerűbb a deszka-szádfal, amely a föld színe alá leverte és szorosan egymás-mellé illesztett deszkákból áll. A deszkák széléit esetleg egymásba illesztjük, ami által jobb vízzárást érhetünk el. Átszivárgás ellen szádfallal úgy védekezünk, hogy a töltés testébe 2—4 m hosszú szádpallókat szorosan egymás mellé leverünk. A szádpallókat a hullámtérbe, a vízszin szélétől minél távolabb, a vízfolyás felé kell beverni és legalább olyan mélyre, hogy teljesen elzárják az átszivárgó vízszálak útját.

A szádfal leverését a veszélyeztetett töltésrész egész hosszában, több munkacsoporttal egyszerre kell

megkezdeni. Egy munkacsoportnak azonban csak olyan töltéshosszúságot utaljunk ki, amennyit az legfeljebb egy nap alatt elvégezhet.

A szádfal mögött a gát oldalát erősen döngöljük le és az előállott ürt jóminőségű száraz földdel, 0,2 m vastag rétegenként, jól ledöngölve töltjük ki.

Ha az átszivárgás féreglyukból keletkezett, fontos, hogy a vízfelöli oldalon a beömlés helyét mielőbb megállapítsuk.

A csurgás helyét a vízfelöli rézsú *taposásával*, *gereblyezésével*, vagy *tapogató* alkalmazásával állapítjuk meg.

A taposást mezítlábas emberek végzik és ha a taposó emberek, vagy a gereblye a féreglyuk nyílásába ér, a kifolyó víz zavarossá válik, ha pedig a tapogató ér oda, az a nyílást elzárja és a csurgás megszűnik. Ha ismerjük a beömlő nyílást, ékeléssel, tömörítéssel (döngöléssel), vagy szádfallal a csurgást megszüntetjük.

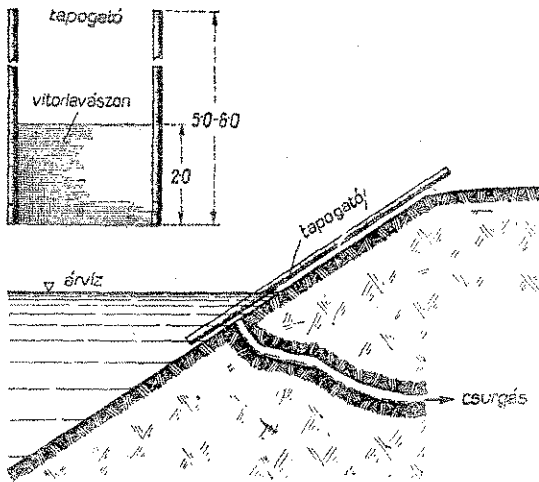

IV. Töltéscsuszamlás elleni védekezés

A csuszamlás ellen való védekezés lényege abban áll, hogy az átszivárgás vizszálait gyorsan és tökéletesen elzárjuk s a már elmállott és csúszásnak indult földtest helyébe száraz, friss földanyagot hordunk. A védekezést a vízfelöli oldalon kell kezdeni.

A töltés megesészását rendszerint igen vékony *repedés jelzi, amely folyton nagyobbodik*. Amint hírét vesszük, hogy a töltés valahol csuszamlásnak indult, azonnal több 2—3 m hosszú rúddal, súlykolóval és vízi járművel felszerelve, a veszélyeztetett helyre siessünk. Egyidejűleg gondoskodjunk jóminőségű száraz földnek nagy mennyiségben történő gyors helyszínre szállításáról és szádfal-építéshez szükséges faanyag kiszállításáról. A rudakat az átázás helyén a töltéstestbe verjük és az ellenállásról megállapítjuk az átázás mélységét. Ha ehhez a mélységhez 1,5—2 m-t hozzáadunk, megkapjuk a leverendő cölöpök hosszát. A cölöpöket egymástól 2—2 méterre, a vízfelöli oldalon verjük be és a tartócölöpök közé deszkapallókból szádfalat építünk. Majd a szádfal mögé földet hordunk s azt ledöngöljük. A szádfal és a mögéje hordott föld közé csömöszöljünk 0,10—0,20 m vastagságban szalmát, hogy ezáltal a kimosásokat elkerüljük.

A legalább 0,20 m vastag cölöpöket legalább 1,50 m-re verjük be a kemény földbe, a szádfal legalább 1 m-re álljon ki a vízből, akkor a szádfal a földnyomásnak és a víznek is jól ellenáll.

A részletmunkák elvégzéséhez döngölőkre és sulykolókra (kézikos) van szükség.

Döngölőt egyszerűen és gyorsan úgy készíthetünk, hogy 20/20-as (vagy 25 cm-es átmérőjű) cölöpből kb. 0,3—0,4 m hosszú darabkákat levágunk és annak két oldalához drótszeggel 1—1 db kb. 1 m hosszú lécdarabot szegezünk. A döngölőt ennél a lécnél fogjuk.

Kézikost egyszerűen és gyorsan úgy készíthetünk, hogy 15—20 kg fagyóker rönk végeit simára lefűrészeliünk és a fűrészletlen oldalába, egymással szemben, keresztirányban 4 db ácskapcsot verünk be. Ilyen kézi cölöpverőt két ember kezeli, az ácskapcsoknál fogva a tönköt felemelik majd leejtik.

V. A töltésszakadás elzárása.

A töltésszakadás elzárásához fogjunk azonnal hozzá, ha csak a legcsekélyebb kilátásunk is van arra, hogy az elzárás sikerül. Először a töltésszakadás továbbterjedését kell megakadályozni és azután a töltésen támadt rést elzárni.

A töltésszakadás kiszélesedését az épen maradt töltésrészek *burkolásával* vagy *fejkarózásával* akadályozhatjuk meg. Mindkét ép töltésrészen egy-egy csoportot fogjon hozzá az épen maradt töltés fejkarózásához.

Kisebb töltésszakadást leggyorsabban *karózással* zárhatunk el. Karózás esetén a töltésnek a hullámtér felől fekvő részujján sűrűn egymásmellé karókat verünk be, ezek elé pedig földzsákokat helyezünk és a földzsákok közét szalmával, trágyával tömítjük be. Minthogy az így elkészített egy sor karóból álló töltés rendszerint erősen csurog, a most készített ideiglenes töltés elé, attól 0,5—0,6 m távolságra, sűrűn egymásmellé egy második sor karót verünk be és a karókhoz szalmát szorítva, a két karó között keletkezett ürt földdel kitömjük. Ezzel lényegileg jászolgátat készítettünk.

Nagyobb töltésszakadás elzárásánál az ép töltésrészek biztosítása után az elzárást úgy készítjük, hogy az ép töltésekről kiindulva, megfelelő hosszúságú és keresztmetszetű gerendákból a szakadáson át hídyszerű *munkapadot* építünk és erről a szakadást cölöpök levevésével zárjuk el, melynek közeit földdel töltjük ki.



Az összes
„TOTAL”
rendszerű tűzoltó-
szülékek és berendezé-
sek gyártási jogának
magyarországi enged-
ményese

Legújabb készülékünk és
berendezésünk az

„USTÖKÖS-TOTAL” léghaboltó-rendszer.
LIGETI és BIRÓ Budapest, V, Árpád-u. 10.
Ismeretivel készséggel szolgálunk. TELEFON: 127-799



Országos Tűzrendészeti Felügyelő

Budapest, VIII, Kun-utca 2 — Telefon: 136-303

1. sz. Országos Tűzrendészeti Felügyelői Parancs

Budapest, 1942 február 15-én

Valamennyi tűzrendészeti felügyelőnek és tűzoltóság vezetőjének

SZÉKHELYÉN

1.

Előkészületek az árvíz elleni védekezésre.

A tűzrendészet fejlesztéséről szóló 1936. évi X. tc. végrehajtása tárgyában kiadott 180.000/1936. B. M. sz. rendelet 12. §-a szerint a tűzoltóság a tűzoltáson felül egyéb elemi csapás, ú. m. *árvíz*, földrengés vagy közveszély, továbbá baleset esetén is köteles a mentési munkálatokban, különösen a műszaki mentésben segédkezni. A felhívott törvény 1. §-a értelmében pedig a szolgálatban álló tűzoltó hatósági közeg, tehát ugyanazok a jogok illetik meg és kötelezettségek terhelik, mint a rendőrt és a csendőrt, vagy más közbiztonsági szervet.

A magyar tűzoltóság már az elmúlt években is kivette részét az árvíz-kár-elhárító munkálatokból, a bajbajutottaknak sokszor segítséget nyújtott, magának pedig hasznos tapasztalatokat szerzett. Most, amikor az árvíz fenyegető veszélye ismét közeleg s a kormányzat az árvízvédelmi kormánybiztosságot életre hívta, idejében gondoskodni kell mindazoknak az intézkedéseknek megtételéről, amelyek az árvíz-kár hathatós elhárítása érdekében a tűzrendészeti szervekre hárulnak.

Felhívom ezért valamennyi tűzrendészeti felügyelőt és tűzoltóság vezetőjét, hogy:

1. haladéék nélkül lépjen érintkezésbe az árvíz elleni védekezést működtetése területén intéző hatóságokkal és hatósági szervekkel (alispán, főszolgabíró, árvédelmi biztos, ármentesítő társulat, községi előljáróság), ezeket előkészületeiről tájékoztassa, utasításait kérje ki és hajtsa végre;

2. mindazoknál a közületeknél, amelyeknél az árvíz elleni védekezés szabályrendelettel szabályozva nincs, szemrevételezze az árvészélyt okozó élő és holt vizek állását, két fokozatban készítsen felriasztási és készütségi tervet és azt jóváhagyásra az intézkedő hatóságnak mutassa be.

Az I. készütségi fokozatot, amely az árvízvédelmi anyagoknak telepükön készenlétbe helyezéséből, a veszélyeztetett szakaszok állandó megfigyeléséből és a tűzoltóság tagjainak együtt tartásából áll, akkor javasolja elrendelni, amikor a víz az utóbbi évek átlagos és nem fenyegető árszintjét elérte. A II. készütségi fokozatot, amely az árvédelmi anyagoknak és eszközöknek a veszélyeztetett helyekre szállításából és előkészítéséből, a vizeknek és árvédelmi műveknek fokozottabb ellenőrzéséből, a tűzoltóság és közerő készütségekbe helyezéséből áll, akkor javasolja elrendelni, ha az árvíz túlhaladta az átlagos árszintet és a vízjelző szolgálat jelentéséből, vagy más okból (gyors olvadás, nagy esőzés, fenékjég-képződés, stb.) a víz további emelkedése várható;

3. a testületeken belül azonnal kezdjék meg a tiszteknek és legénységnek a műszaki szabályzat „Árvíz elleni védekezés” című tárgykörből való kellő elméleti és gyakorlati kiképzését. Irányadó az 1940. évi 4. számú parancs mellékleteként kiadott kiképzési és átképzési tervezet, amelynek 26., 27. és 28. kiképzési napjaira beosztott anyaga: magatartás a baleset színhelyén; műszaki mentőeszközök, anyagok, szerszámok és gépek használati módjainak bemutatása; anyagismeret; a földmunkák és azok végrehajtása; anyag termelése és szállítása; töltések építése; földművek műszaki burkolása és biztosítása; fakötések;

4. készítsen szemrevételezés után a saját működési területének, továbbá a szomszédos körzetek viszonyainak megfelelő vázlatos munkatervet és biztosítsa a munkálatok végrehajtásához szükséges eszközöket és anyagokat, ú. m. szállítóeszközöket (szekér, talicska, vízi közlekedési eszköz), szerszámot (cölöpverő, ásó, lapát, csákány stb.), homokzsákokat, töltésvédelemhez szalmát, kukoricaszárat, rőzsét, különböző méretű faanyagot (karó, cölöp, palló st.), gondoskodjék rőzseműnek (rőzseszőnyeg, rőzsekolbász stb.) előzetes elkészítéséről.

A szerszám és anyag biztosítása alatt nem az egyes telepeken és gazdaságokban feltalálható tárgyaknak közületi tulajdonbavételét, hanem a szükséges nyilvántartás elkészítését kell érteni abból a célból, hogy ezek vész esetén nyomban igénybevehetőek legyenek;

5. a kárelhárító tűzoltóság az árvíz elleni védekezésben elvileg szervezet-szerű kötelekben saját tisztjeinek és altisztjeinek vezetése alatt vesz részt. Az intézkedő hatóság rendeletére azonban a tűzoltóságnak szakképzettség-gel rendelkező tagjai kötelesek az árvíz elleni védekezéshez kirendelt köz-erő egy-egy kisebb csoportjának munkáját is vezetni és mint szolgálatban álló hatósági közegek, az árvédelmi munkáknál — a hatóság kijelölése alap-ján — az állandó felügyeletet teljesíteni;

6. az árvíz elleni védekezés terén kifejtett munkásságukról és szerzett tapasztalataikról június hó 1-ig szolgálati úton tegyenek jelentést, a jövőben pedig az évi jelentésben számoljanak be ezirányú tevékenységükről.

A 180.000/1936. B. M. sz. rendelet 25. §-a értelmében a törvényhatóság első tisztviselője a hatósága területén működő tűzoltóságokat a kölcsönös támogatás céljából körzetekbe osztotta be és a körzeti beosztást nemcsak a törvényhatóság hivatalos lapjában tette közzé, hanem az ezt tartalmazó kimutatást a községházán is kifüggesztette. Miheztartás végett közlöm, hogy az egy körzetbe osztott községeken belül nemcsak tűzvész, hanem egyéb elemi csapás, ú. m. árvíz, földrengés és közveszély esetén is a segélynyújtásnak előzetes felkéréstől vagy engedélyadástól függetlenül, *önműködően* van helye.

Nagy súlyt helyezek arra, hogy a tűzrendészeti szervek fegyelmezett-ségükkel, szaktudásukkal és önfeláldozó munkakészségükkel a nemzeti vagyon védelméből ezúttal is komoly részt vállaljanak, a munkálatok során hatósági közeghez méltó magatartást tanúsítsanak és ezáltal a hatóságok és elöljáróik megbecsülését kiérdemeljék.

Jelen parancs egy példányát felterjesztem a m. kir. belügyminisztérium elnöki, tűzrendészeti, városi, vármegyei és községi osztályának, a m. kir. pénzügyminisztérium önkormányzati-háztartási és illetményügyi osztályá-nak, a m. kir. földművelésügyi minisztérium árvízvédelmi kormánybiztosá-nak, a m. kir. kereskedelem- és közlekedésügyi minisztérium útügyi főosz-tályának.

Megküldöm a m. kir. belügyminisztérium számvevőségének és a Magyar Országos Tűzoltó-Szövetségnek.

Az eredetivel egyezik:

Dr. vitéz KISS LAJOS s. k.

országos tűzrendészeti felügyelő

Pályázatok

Kivonatos pályázati hirdetmény

Szeged városnál megüresedett a XI. fizetési osztályba sorozott egy tűzoltóság-felügyelői állásra pályázatot hirdettek.

A pályázati kérvényeket Tukats Sándor dr főispán úrhoz 1942. évi február hó 28-ig kell benyújtani.

Szeged, 1942 január 27-én.

Tóth Béla dr, sk., h. polgármester

Budafok megyei város polgármesterétől

12.229—1941. I.

Kivonatos pályázati hirdetmény

Budafok megyei város hivatásos tűzoltóságánál újonnan szervezett összesen három újonctűzoltói állásra pályázatot hirdettek. Az állás az állami rendszerű kiegészítőszolgálat után a városi tűzoltóparancsnok javaslatára az arra érdemes újonctűzoltót véglegesíteni fogom, mely esetben a véglegesítéstől kezdődően az állások után az állami rendszerű II. osztályú altisztii illetmény élvezetére, valamint az alkalmazás kezdetétől egyenruha viselésére jogosult.

Az állások betöltésénél azok jöhetnek számításba, akik 30 évesnél nem idősebbek és 21 évesnél nem fiatalabbak, katonai szolgálatot teljesítettek és a városi tisztiorvosi vizsgálat szerint tűzoltói szolgálatra alkalmasak.

Egyenlő feltételek esetén előnybe részesül az a pályázó, aki gépkocsivezetői igazolvánnyal rendelkezik vagy igazolni tudja, hogy szabó, asztalos, cipész, villanszerelő szakmában mint segéd dolgozott és a szakmák valamelyikében kellő jártassággal rendelkezik, illetve elsősorban légvédelmi kiképzésben részesült önkéntes tűzoltó volt.

A szabályszerűen felszerelt pályázati kérvényeket Budafok megyei város polgármesteréhez címezve a városi iktatóhivatalban (Budafok, városháza, I. emelet 15) legkésőbb 1942 március 2-án déli 12 óráig kell benyújtani.

Hiányosan felszerelt vagy késve érkezett kérvényeket nem fogom figyelembe venni.

Budafok, 1942 január 28-án.

Polgármester

Nyíregyháza megyei város polgármestere.

K. 1799/1942.

Kivonatos pályázati hirdetmény

Nyíregyháza megyei városnál áthelyezés, illetve lemondás folytán megüresedett 3 próbaszolgálatos tűzoltói állásra a 180.000/1936. B. M. számú rendelet 16. §. 4. bekezdésében kapott felhatalmazás alapján pályázatot hirdettek.

A pályázni szándékozók pályázati kérelmüket hozzám címezve, Nyíregyháza megyei város hivatásos tűzoltóparancsnokságánál 1942. évi február hó 28. napján, déli 12 óráig kötelesek beadni.

Az elkészett, vagy nem kellően felszerelt kérvényeket figyelembe venni nem fogom.

A pályázókat az alkalmasság szempontjából a Tűzoltóparancsnok kipróbálja.

Az állás javadalmazása a mindenkorai kormányrendelettel megállapított javadalom.

Az állást elnyert pályázó egy évig próbaszolgálatos tűzoltó. A próbaszolgálat letelte után a Tűzoltóparancsnok javaslata alapján lesz véglegesítve. Meg nem felelés esetén a szolgálatból minden kártérítési igény nélkül elbocsátható.

A pályázati kérvény és mellékletei bélyegkötelesek. Nyíregyháza, 1942. január 26.

Szohor Pál s. k.
polgármester.

Felhívás

a pécsi kerületi tűzoltótanfolyamok látogatására

Pécs sz. kir. város tűzoltóparancsnoksága a 73.538—1940. V. B. M. számú rendelet alapján 1942. évi március hó 1-től március hó 22-ig és április hó 12—május hó 5-ig terjedő időben Pécsen a tűzoltólaktanyában kerületi tűzoltótanfolyamokat tart.

A tanfolyam felvételi, tan- és vizsgadíja, szakkönyvek, ruha és felszerelés használati díja együtt hallgatónként 70 pengő, az étkezés díja személyenként 85 pengő, mely összegben a laktanyai elszállásolás díja is be van számítva. A tan- és étkezési díjat a jelentkezéskor kell lefizetni.

A tanfolyam hallgatóinak száma legfeljebb 50 lehet. A tanfolyamot csak akkor tartom meg, ha arra legalább 25 hallgató jelentkezik.

A hallgatókat a felvételtől f. évi február hó 25-ig, illetve április hó 8-ig írásban értesítem.

A sikerrel vizsgázott hallgatók a tanfolyam elvégzéséről a kerületi tűzoltótanfolyam felügyelőjének hivatali bélyegzőjével ellátott bizonyítványt kapnak, amely önkéntes, köteles és magán (gyári) tűzoltóságok parancsnoki, tisztii állásaira képesít.

Pécs, 1942. évi január hó 23-án.

Dr. Sik Lajos, s. k.
tűzoltóparancsnok
a tanfolyam parancsnoka.

Felhívás a pécsi törvényhatósági tűzoltótanfolyam látogatására.

Pécs sz. kir. város tűzoltóparancsnoksága a 73.538—1940. V. B. M. számú rendelet alapján 1942. évi március hó 23-tól április hó 3-ig terjedő időben Pécsen a tűzoltólaktanyában törvényhatósági tűzoltótanfolyamot tart.

A tanfolyam felvételi, tan- és vizsgadíja, szakkönyvek, ruha és felszerelés használati díja együtt hallgatónként 35 pengő, az étkezés díja személyenként 45 pengő, mely összegben a laktanyai elszállásolás díja is be van számítva. A tan- és étkezési díjat a jelentkezéskor kell lefizetni.

A tanfolyam hallgatóinak létszáma legfeljebb 50 lehet. A tanfolyamot csak akkor tartom meg, ha arra legalább 25 hallgató jelentkezik.

A hallgatókat a felvételtől legkésőbb március hó 20-ig írásban értesítem.

A sikerrel vizsgázott hallgatók a tanfolyam elvégzéséről a törvényhatósági tűzoltótanfolyam felügyelőjének hivatali bélyegzőjével ellátott bizonyítványt kapnak, amely önkéntes, köteles és magán (gyári) tűzoltóságok altisztii állásaira képesít.

Pécs, 1942. évi január hó 23-án.

Dr. Sik Lajos, s. k.
tűzoltóparancsnok
a tanfolyam parancsnoka.

HÍREK

Magyarország Főméltóságú Kormányzója legfelsőbb elhatározásával a világháborút követő forradalmak és ellenforradalmak idején, valamint az ország elszakított területeinek visszaszerzése körül életüket veszélyeztető önfeláldozással véghezvitt hazafias cselekedeteik elismerésül Nemzetvédelmi Keresztet az alábbi tűzoltóbajtársnak méltóztatott adományozni: Ádám Atilla önk. tűzoltóparancsnok, Zágon. — Felkérjük azokat a Nemzetvédelmi Kereszttel kitüntetett bajtársakat, akik a fenti névsorban még nem szerepelnek, szíveskedjenek arról értesítést adni lapunk szerkesztőségének.

Királyi díszérem. A m. kir. belügyminiszter úr a tűzoltás és mentés terén, mint negyedszázadon át teljesített különösen érdemes tevékenység jutalmazására alapított királyi díszérmet újabban a következőknek adományozta: Horváth Dezső szakasparancsnok és Pregl Mihály tűzmester (Pécsbányatelepi Önkéntes Tűzoltóság).

Kinevezések. Pest vármegye főispánja az Újpesten megüresedett tűzoltófőfelügyelői állásra szilágyi Németh Gyula eddigi segédfelügyelőt, az így megüresedő segédfelügyelői állásra Szebellédy Lajos eddigi tűzoltótisztgyakornokot, végül az így megüresedő tűzoltótisztgyakornoki állásra Varga Ferenc okl. tűzoltótiszt, rákospalotai lakost folyó évi január hó 28-ával kinevezte. Máramaros vármegye főispánja a Máramarossziget város tűzoltóságánál újonnan szervezett tűzoltótisztgyakornoki állásra folyó évi január hó 13-i hatállyal Szűcs József okl. tűzoltótiszt, hódmezővásárhelyi lakost kinevezte.

Dicséző elismerés. Sáfrán László csáktornyai tűzoltóparancsnok és a csáktornyai járás h. tűzrendészeti felügyelőjét a megszállás alatt a magyar tűzoltók érdekében kifejtett odaadó munkásságáért, valamint a magyar eszme ébrentartásáért Zalavármegye Tűzoltó-Szövetsége dicséző elismerésben részesítette.

A Mátrai Antal és Társa Rt. Tűzoltószergyár felajánlotta, hogy az Országos Tűzoltó-Szövetség által 1942. évre tervezett két kerületi és három vármegyei tűzoltóversenyre egy-egy krómozott vasalással, díszes kivitelben, baklétra kiképzéssel készített angol dugólétrakészletet ajándékoz versenydíjúl egy megfelelő bevéssett táblácskával felszerelve. Továbbá a két kerületi versenyre egy-egy márványlapra szerelt tűzoltószobrocskát (levélynyomó) a legjobb vezénylő részére, szintén ezüst címkével ellátva.

Zalavármegye Tűzoltó-Szövetsége folyó évi január hó 19-én rendkívüli közgyűlést tartott Bubits Tivadar ügyvezető alelnök, vármegyei tűzrendészeti felügyelő elnöklété alatt. A közgyűlés a 8500—1941. M. E. számú rendelet alapján a szövetségi tisztviselők tiszteletdíjának rendezése, a Nemesszentandrásai Önkéntes Tűzoltótestület rádióbeszerzése és a vármegye területén lévő tűzoltótestületek érdemes tagjai segélyezése tárgyában határozott.

Kiskunhalas város tűzoltóságának körzeti autófecs-kendője Pest-Pilis-Solt-Kiskun vármegye Tűzoltó-Szövetsége segélyéből elkészült. A körzeti autószer részére Mercedes-Benz-Nürnberg gyártmányú személyautó lett felhasználva. A kocsit csukott karosszériáját nem bontották meg, hogy a nagyobb távolságokra történő téli kivonulások alkalmával a legénység segítőképességét a hideg hátrányosan ne befolyásolja. Az egyéb szükséges átalakításokat a kiskunhalasi tűzoltóság saját műhelyében hajtotta végre. A kivonulási távolságra és a rossz utakra való tekintettel a kocsit nem terheltek túlságosan meg s azon csak a legszükségesebb felszereléseket helyezték el. Mint a Képes Híradóban elhelyezett fényképen látható, a 400 percliteres Mátrai fecskendő hátul nyert elhelyezést. A kocsin különböző helyeken teljes szívó és nyomóoldali felszerelést és teljes szerszámkészletet helyeztek el. A kocsiban két tűzoltórészleg részére van kényelmes férőhely. A kocsit maximális menetsebessége 80—90 órákilométer, ennek folytán a kb. 20 km-es körzetben levő községek meglehetősen hamar érhetők el.

Sátoraljaújhelyi Önkéntes Tűzoltótestület folyó évi január hó 25-én a város háza tanácstermében tartotta évi rendes közgyűlést dr. Váró Indár polgármester elnöklésével, aki szíves szavakkal emlékezett meg arról a lelkes és nagyfontosságú munkáról, amelyet az önkéntes tűzoltótestület tagjai végeznek. Megköszönte eddigi munkásságukat, majd felhívta a közgyűlés tagjait, hogy továbbra is hazafias szellemről áthatva, lelkiismeretesen dolgozzanak a város és szeretett Hazánk javára. Néhai Vilkovszky Kálmán volt önkéntes tűzoltóparancsnok, járási tűzrendészeti felügyelő emlékének egy néma perccel adózott a közgyűlés. Üdvözölte dr. Dobay Béla tb. szolgabíró, az új vármegyei tűzrendészeti felügyelőt. Majd elismerő szavakkal emlékezett meg Olchváry Dezső tb. főszolgabíró, helyettes vármegyei tűzrendészeti felügyelő érdemeiről. Arany Sándor önkéntes tűzoltóparancsnok olvasta fel jelentését, az elmúlt év fontosabb tűzrendészeti eseményeiről. Beszámolt többek között arról, hogy a Sátoraljaújhely megyei városban az országos tűzrendészeti felügyelő 14—1940. otf. számú parancsa szerint 275 kárelhárító tűzoltó kellett beszerezni és kiképezni. Mint a jelentésből kitűnik, Sátoraljaújhely megyei városban 298 jól kiképzett kárelhárító tűzoltó van. Az önkéntes tűzoltóság tagjai 1941. folyamán 64 esetben teljesítettek éjjeli készenléti szolgálatot, valamint 86 esetben színielőadásokon, sportpályán s egyéb előadásokon. Az elmúlt év folyamán 33 tüzesethez vonult ki a sátoraljaújhelyi tűzoltóság.

Sapkák, rangjelzések, paszományok, gombok, jelvények, rúzsok, asbestrüházát és mindenféle egyéni tűzoltósági felszerelések. Raktárról azonnal szállít

Mátrai Antal és Társa Rt. Budapest

Városi Izzlet: VI, Teréz-körút 22

Telefon: 121 538

Gyár: XIII, Lomb-utca 34—36

Hazánk legrégebb, több mint 125 éve fennálló
tűzoltószergyára

Seltenhofer Frigyes Fiai

Alapítva 1816

magy. kir. udvari szállítók
S O P R O N

Legelső tűzoltószergyár, kút-, szivattyú- és gépgyár, harang-, fém- és vasöntöde. A párisi világkiállításon nagy aranyéremmel, azonkívül sok arany- és ezüstéremmel, valamint díszoklevéllel kitüntetve. Gyárt: motorfecskendőket, kocsifecskendőket, különféle tűzoltószereket és felszereléseket. Kedvező fizetési feltételek és sokévi jóállás. Költségvetést és kiszállást díjmentesen eszközölünk.

A Balatonfüredi Önkéntes Tűzoltótestület folyó évben tölti be hatvanéves működési idejét, amennyiben 1881. évi június hó 12-én alakult meg. Az első tisztikar a következő volt: parancsnok Reményfy Jenő, szertáros Somogyi Zsigmond, jegyző Komjáti Pál, pénztáros Osizmadia József. A működő tagok száma a tisztikarral együtt huszonegy fő volt. Egyenruhával nem rendelkeztek, ehelyett piros karszalaggal különböztették meg magukat. Szolgálatukat egy úgyszólván hasznavehetetlen nyomófeckendővel kezdték meg. Ezt azonban azonnal egy használható szívónyomó feckendővel és egy vizeslajttal egészítették

ki, nyomótömlő készletük azonban mindössze 14 méter volt. A testület azonban igen szépen működött és csakhamar kiegészítette felszerelését. Ma emeletes tűzoltólaktanyában tartják őrsgüköt, felszerelésük pedig főleg gépesített tűzoltószerekből áll. Tömlőkészletük 950 méter „E“-tömlő. Több, mint sok vidéki városé. A tűzoltóság jelenlegi vezetője Somogyi Imre főfelügyelő, a tisztikar létszáma öt fő. A testület hatvanéves jubileumát kerületi tűzrendészeti felügyelői értekezlet keretében és nagyszabású bemutató gyakorlat kíséretében óhajtja megtartani.

Helyesbítés

Az országos tűzrendészeti felügyelő a tűzrendészeti vizsgálatok tartásának irányelvei tárgyában a kerületi és vármegyei tűzrendészeti felügyelőkhöz 97—1942. szám alatt rendeletet intézett. A rendelet első bekezdésének 15. sorában a szöveg helyesen így hangzik: „pl 10 államsegélyes község“ . . .

Felhívás

Felhívjuk bajtársaink figyelmét arra, hogy a **szolgálati érem** kiadása iránti kérelmeket, kimutatásokat — a 180.000—1936. B. M. sz. rendelet 63. §-ának f) pontja értelmében — minden esetben a **vármegyei** (törvényhatósági) tűzoltó-szövetségek útján terjesszék fel, mert közvetlenül az Országos Szövetséghez beküldött kimutatásokat véleményezés végett visszaküldjük az illetékes törvényhatósági tűzoltó-szövetségnek, miáltal az érem kiadása nagy késedelmet szenved. Az érem, az igazolvány és a szalagért járó összeg minden esetben **közvetlenül** küldhető be az Országos Tűzoltó-Szövetség 23.297. számú csekk számlájára, de a befizetőszelvény hátlapjára mindenkor írjuk rá annak rendeltetését és a vármegyei szövetséghez küldendő jelentésben is jelezzük, hogy mily összeg mikor lett befizetve az Országos Tűzoltó-Szövetségnek, nehogy annak befizetését a vármegyei szövetség elnöksége fölöslegesen sürgesse.

Az 1942. évi „Tűzoltónaptár“ 81. oldalán a Magyar Országos Tűzoltó-Szövetség Segélyzőpénztáráról szóló tájékoztatóban, annak második bekezdésében az évi tagdíj tévesen 20 fillérben van írva.

Felhívjuk bajtársaink figyelmét, hogy a Segélyzőpénztár mult évi közgyűlése az évi tagdíjat a folyó évtől kezdve 30 fillérben és a napi segélyt 3 pengőben állapította meg. Amely testületek tehát a folyó évre fejenként csak 20 fillér tagdíjat küldtek be, azok felhívás bevárása nélkül még 10 fillért sürgősen küldjenek be, hogy a biztosításuk rendben legyen.

Szerkesztői üzenetek

Még egyszer a „tűzbiztos“ szó. Mult év augusztus 15-i számunkban már foglalkoztunk ezzel a szóval és kétségtelenül megállapítottuk, hogy a tűzbiztos szó föltétlenül rossz, mert szerkezetileg sem kifogástalan, meg tiszta szolgai fordítása a német feuerfest szónak. Az ilyen melléknévi összetétel, mint ez is, csak ritkán válik be. Például nagyon rossz az életerős (Lebenskraftig) szó is, amelyet sokkal szebben fejez ki a színmagyar magabíró szó emberre vonatkoztatva. Eppen így sokkal jobb az Arbeitsfähig (munkaképes) szó helyett a magyar munkabíró szó, mely tősgyökeres hazai termék. (1882. évi 571. lap.) Szarvas Gábor a „Magyar nyelvőrben“ ugyan azt mondja, hogy a tűzbiztos szó helyett ne a tűztől biztos szót használjuk, hanem inkább a tűzálló szót. Ez azonban megint mást jelent, mint azt fentebb hivatkozott üzenetünkben is kifejtettük s inkább javasoljuk a tűzmentes szót, mely éppen olyan jól bevállik, mint a bombamentes szó. — A beérkezett arckép-csarnoki cikkekre sor kerül, csak türelmet kérünk. Egy számban ugyanis csak egy jöhet. — Mindent a közért. Az országos tűzrendészeti felügyelő úrnak, valamint a Magyar Országos Tűzoltó-Szövetségnek kitűzött céljai között szerepel, hogy az önkéntes tűzoltótestületi vezetők részére méltányos tiszteletdíjat intézményesen biztosítson. Már eddig is számos község biztosított tiszteletdíjat tűzoltóparancsnoka részére költségvetésének keretében, előzetesen jóváhagyott képviselőtestületi határozat alapján. Eddigi munkásságának eredményéhez képest járási vagy vármegyei tűzrendészeti felügyelője bizonyára készséggel nyújt támogatást ennek elérésére.

Hiszek egy Istenben, hiszek egy Hazában,
Hiszek egy isteni örök igazságban,
Hiszek Magyarország feltámadásában!

Amen

KISTÉTÉNYI WALTHER E.
BUDAPEST, IV, PETŐFI SÁNDOR-UTCA 6, FÉLEMELET

**Gyárt: érmeket
rendjeleket
jelvényeket
tiszteletdíjakat**

A
Magyar Országos
Tűzoltó Szövetség
éremszállítója

Főszerkesztő: Breznay Imre

Felelős szerkesztő és kiadó: Lukács Zoltán dr

Tiszti és altiszti **rőzsekéseket**

legszebb kivitelben szállít
MÉSZÁROS LAJOS műtővismester
Budapest, VIII, Mária-utca 15
Telefon 349-859

**Mátrai sisak-, tűzoltószere-
és légoltalmi felszerelések gyára**

Keresztény **Mátrai Antal és Társai.**
Budapest, XIII, Lomb-utca 34—36. Telefon 299-055

KÖHLER ISTVÁN**FECSEKENDŐ-, SZIVATTYÚ-
és tűzoltófelszerelések gyára**Gyárt: Modern motoros, turbinás és dugattyús
tűzoltófecskendőket, tűzoltószerkeket, felszerelésceket
és szivattyútelepeket a tűzoltás és öntözés céljaira**BUDAPEST, X, KORPONAI-UTCA 21. SZÁM****Alapítva 1896**Minden nemű
tűzoltó- és légoltalmi
felszerelési cikkek
raktárról kaphatók**Mátrai Antal és Társa Rt.**

Gyár és központi iroda:

Budapest, XIII, Lomb-utca 34-36 - Telefon '299-055**Dáresi lerakói: VI, Teréz-körút 22 - Telefon 121-533**Gyárt: kezi- és motor-
fecskendőket, mindenfé-
le létrákat, motollákat,
vizhordó és öntöző lajtó-
kat, szerkocsikat és lég-
oltalmi felszereléseceket**Szállítunk**
a hatósági előírásoknak megfelelőIsmertetés
felvilágosítás
és ajánlat
díjtalan**MÁVAG**
GYÁRTMÁNYÚ**Telefon 133-394**hordozható benzinmotoros és kézi működtetésű **fecskendőket, vízhordó-
és öntözőkocsikat, tűzoltó- és locsoló autókat** a legjobb
minőségben, megbízható és tartós kivitelben.**MAGYAR KIRÁLYI VAS-, ACÉL- ÉS GÉPGYÁRAK KERESKEDELMI KÉPVISELETE RT.**
BUDAPEST, VIII, MÚZEUM-KÖRÚT 18, II.**FELTEN ÉS GUILLEAUME RT., BUDAPEST, I.**

a budapesti hivatásos tűzoltóság szállítója

GYÁRT: BELÜL GUMIZOTT TŰZOLTÓTÖMLŐT
kivánt méretekben és nyomásig.**LEVÉLCÍM: BUDAPEST 113. POSTAFIÓK. TELEFON: 258-880****Hazai
gyártmány!****MINIMAX**a legjobb magyar gyártmányú kézi tűzoltókészülék. Nem hason-
lítható össze a különböző utánzatokkal. Felvilágosítással szolgál a
MAGYAR MINIMAX RT., BUDAPEST
GYÁR, IRODA: VI, RÓZSA-UTCA 85. TELEFONSZÁM: 823-731**CORVIN ÁRUHÁZ RT.****BUDAPEST VIII, BLAHA LUJZA-TÉR 1-3****Csonka János gépgyára** gyártja amindenhol bevált, tökéletes **tűzoltómotorokat!**



TÜZRENDÉSZETI KÖZLÖNY

A MAGYAR ORSZÁGOS TŰZOLTÓ-SZÖVETSÉG-HIVATALOS LAPJA

Megjelenik minden hó 1-én és 15-én

Az előfizetési és hirdetési díjakat a Magy. Orsz. Tűzoltó-Szövetség 23.297 számú csekk számlájára lehet beküldeni. Csekkürlap minden postahivatalban kapható

A Magyar Országos Tűzoltó-Szövetség,
szerkesztőség és kiadóhivatal:

BUDAPEST, VI, IZABELLA-UTCA 51
Telefon: 223-254

Előfizetési ára egész évre 12 pengő

A szerkesztőség címére küldött
szakcikkeket, ha közlésre alkalmasak,
díjazzuk

Ajánlva a m. kir. belügyminiszter úr 126.278—1938. B. M. sz. rendeletével („Belügyi Közlöny” 1939. évi 5. sz.) a vármegyék, városok és községek számára

TŰZOLTÓTESTÜLETEK A LAPOT DIJTALANUL KAPJÁK

vitész Horthy István kormányzóhelyettes

Szörnyű és aljas trianoni békeszerződés darabokra szaggatta hazánkat, elvette hadseregünket, megtiltotta ifjúságunknak katonai nevelését és lelketlen gazdasági kényszerével vigasztalhatatlan szegénységbe döntötte országunkat. A huszas évek elején, vesztett háború után, a mindent elnyelő megsemmisülés fekete örvényei között önérzetében megcsúfoltan, remény nélkül, magárahagyva állt drága szép nemzetünk. A magyarok Istene azonban most sem hagyott el bennünket és a legválságosabb időben Horthy Miklós Kormányzó Úr személyében a legbölcsebb államférfit, és a legkiválóbb vezért állította népünk élére, aki 22 év csüggedést nem ismerő, fáradhatatlan munkájával a trianoni nyomorúságból felemelt bennünket és egy verhetetlen hadsereget teremtve méltán kiérdemelte az országgyarapító nevet. Felvidék, Erdély és Délvidék egyrésznének diadalmas visszatérése bizonyosága ennek. Mennyire szerethet bennünket a Mindenható, hogy egy ilyen gyalázatos összeomlás után egy ilyen diadalmas felemelkedést megengedett érnünk.

A huszas évek nehéz napjaiban egy katonás magatartású, keménytekintetű, fanatikus akaratú, lelkes magyar ifjú jelentkezett felvételre a Műegyetemre. Vitész Horthy István helyes elhatározással a legkeményebb munkát, kívánó magyar főiskolára iratkozott be. Műegyetem elvégzéséhez nem elegendő, csak a szorgalom és örökös tanulás, hanem elsősorban is világos fejre, gyors elhatározásra, biztos ítéletre, és különösképen Isten áldotta tehetségre van szükség.

Vitész Horthy Istvánban tanárai nagyvonalú alkotót, évfolyamtársai pedig a legbátrabb és legkiválóbb repülő-sportembert, valamint lankadatlan energiájú szellemóriást ismertek, s köré, mint vezér köré, önkéntelenül csoportosultak. Régi igazság: a zsenit az jellemzi, hogy elsőbbségét és fensőbbiségét környezete önkéntelen készséggel ismeri el. Ez történt vitész Horthy Istvánnal már az egyetemi évek alatt is.

Az apa végtelen bölcsesége, s a magyarok Istenének áldó szeretete vezérelte vitész Horthy István útját, hogy a nemzet jövője érdekében a mérnöki hivatást választotta.

Egy mérnök láthatja csak a föld méhében rejlő vasérc útját a legyőzhetetlen tankóriásig. Csak egy igazán jó mérnök láthatja annak a titkát, hogy hogyan válik terméketlen földből öntöző- és csatornaművek megépítése után termést ontó bőséges föld, a rohanó hegyipatakból kultúrát adó villamosenergia és a békésen legelésző birkák gyapjából pedig ruhaszövet. Csak az anyag titkát ismerő mérnök tudja követni a több mint 10.000 alkatrészből álló és halálos biztosan dolgozó léghárító ágyú gondos elkészítését. Ma a műszaki alkotások korában mind a háború megvívása, mind a béke hatalmas művének felépítése műszaki és szervezési tudást igényel. A Magyarok Istenének különös áldása, hogy vitész Horthy István Kormányzóhelyettes személyében a Kormányzó Úr Öfőméltósága a legkiválóbb magyar mérnököt, a legszerencsésebb kezű szervező férfit és a legbátrabb magyar katonát nyeri munkatársául.

Mi tűzoltók a polgárság műszaki katonái vagyunk. Feladatunk a műszaki mentés. Különös öröm és lelkesedés részünkre vitész Horthy István kormányzóhelyettesé történt megválasztása, mert a Kormányzóhelyettes Úr Öfőméltósága már Állami Gépgyári főmérnök korában is megértő szeretettel támogatta szépen fejlődő intézményünket és értékes szaktudásával személyesen is elősegítette a korszerű tűzoltógépeink elkészítését és Európának történő bemutatását.

A magyar tűzoltók sok százezres tömege szívében örömmel és büszkeséggel, lelkesen zárkózik fel az ünneplők táborába, mert tudjuk, érezzük és hisszük, hogy ezzel a lépéssel közelebb kerültünk minden magyar őszinte vágyának: Nagy-Magyarország teljes felemelkedésének mielőbbi beteljesüléséhez!

Hozzászólások a „Szégyen-e a közmunka“ c. vezércikkünkhöz

Igen tisztelt Szerkesztő úr!

Engedje meg, hogy f. hó 1-én kiadott 3. számú hivatalos lapjának vezércikkéhez hozzászólhassak.

Szégyen-e a „közmunka“?

A levélíró tűzoltóparancsnoknak szerintem teljesen igaza van. Mert, ahogy parancsnok egy tűzoltásnál, épp úgy parancsnok lehet egy hóhányásnál, vagy bármiféle közmunkánál is. A községekben rendszeresen az a szokás, hogy a kisbíró dobolja a hóhányást, az öregbíró az esküdeket kirendeli parancsnoknak külön-külön minden közlekedési útra egyet. Egy községnek van 5–6 ilyen útja, tehát egy hóhányásnál már 5–6 parancsnok kell. Nagyon helyes volna, ha az előjáróság a tűzoltóparancsnokot ilyen és hasonlatos esetekben a parancsnokok közé sorozná. Vagy pedig jelölne ki egy rövidebb közlekedési utat, amelyet minden télen a tűzoltóparancsnok tűzoltóival tartana karban.

Sajnos, a községi előjáróságok figyelme ilyenmire nem terjed ki, hacsak azt a felsőbb hatóság el nem rendeli.

Meg kell említenem, hogy én községemnek 1916 óta tűzoltóparancsnoka s amióta a légoltalom kiterjedt a községekre, légoltalmi parancsnoka is vagyok, minden javadalom nélkül.

Mint gépészember már 1912 óta kezelem s rendben tartom a községi tűzifecskendőket, tűzoltószereket és vizeslajtokat. És bár ezért a munkámért az előjáróság mentesített minden községi és úrbéri közmunkától, mégsem vonom ki magamat e közérdekű tevékenységből.

Kovács Zóka Sándor
a mezőcsokonyai önk. tűzoltó-
testület vezetője.

*

A Tűzrendészeti Közlöny febr. hó 1-én megjelent számában olvastam a fenti című vezércikket. Közérdekből az Alsónyéki Önk. Tűzoltóság nevében én is nyilvánosságra hozom testületünk erre vonatkozó fel fogását, melyre szeretett felügyelőnk nevelt és tanított bennünket.

Minthogy a közmunka fogalmát már tisztázta válasszában az „Öreg tűzoltó“, én csak arra kívánok rámutatni, hogy a mi felügyelőnk, a mi szeretett „Jenő bácsink“, akit mindenki csak így szólít a faluban, bizony egészen más szemüvegen nézi a világot, mint a tekintélyéért aggódó bajtársunk.

Okulásul csak néhány esetet kívánok kiragadni a sok közül, már is megismeri a kedves olvasó, hogy ki is az és milyen egyéniség is lehet ez a mi Alsónyéki Önk. Tűzoltó felügyelőnk.

Amikor 1940 telén a hirtelen olvadás miatt a falunk mellett elhúzódnó esatornában felgyülemlött jeges árvíz már-már elöntéssel fenyegette községünket, „Jenő bácsi“ volt az első a gáton. Ott dolgozott tűzoltóival együtt és vágta a kemény jégtáblákat, ő a fáradhatatlan, amikor látta, hogy a töltés már csaknem menthetetlen, derékig ugrott a jeges árba és lábával kereste az átszivárgó helyet, melyet csak így sikerült az utolsó pillanatban megtalálni és eltömni.

Négy nap, négy éjjel küzdött a tűzoltóság a lakosság közreműködésével a rettentő veszély ellen. Ezen idő alatt ő volt az egyedüli, aki nem engedte magát felváltani.

A régi szabálytalan építkezések miatt így téli időben gyakori nálunk a kéménytűz is, de ami Jenő bácsink nem vereti félre a harangokat és nem fujatja a kürtöt, hanem maga megy és csak annyit mond a vele lakó fiának, szerelj fiam és már indulnak is.

Most, hogy itt is nagy havazások vannak, bizony, a mi „Jenő bácsinkat“ nem kell kirendelni havat lapátolni, kiment ő a tűzoltóival együtt és egész nap lapátolta a havat. Sőt, külön ki kell emelnem, hogy kiszámú csapatával több munkát végzett, mint a majdnem háromszor annyi kirendelt ember. Az ilyen esetek láttára természetes, még nagyobb nálunk a felbuzdulás, bizony ő nem fél, hogy parancsnoki tekintélyén esorba esik.

Nem is félhet, mert ezek után még nagyobb közmegebecsülésnek örvendhet. Világháborút járt öreg harcos ő, kilenc helyen sebesült és mégis ő az első mindenütt. Szigorú, igazságszerető, ahol ő ott van, nem tári, hogy tűzoltót más dirigálja, igaz, erre nincs is szükség, mert előbb észre veszi a bajt, mint bár akárci.

Jótulajdonságai és szigorúsága mellett nagyon jólelkű is, mert a hólapátolásért a testületnek járó pénzt is csak azért veszi fel, hogy azon a keleti fronton harcoló katonáinknak cigarettát vásároljon, ezt ő ki is jelentette és mi örömmel helyeseltük is.

Nálunk a nép már annyira megszokta az ő önzetlen segítségét, hogyha valahol baj van, csak mennek a falu „Jenő bácsijához“, tudva azt, hogy ő lehetetlen nem ismer.

Ismerve felügyelőnk szerénységét, már előre tudom, hogy ha majd ezeket a sorokat olvassa, nem marad el a részéről való megdorgáltatásom, mert nem szereti, ha dicsérik, ennek már fültanúja is voltam, amikor hasonló dolgokért dicséretet kapott, de ő annyit mondott: „Én csak emberi kötelességemet végeztem“.

Igen, mi itt Alsónyéken így látjuk és tudjuk is, hogy a közmunka nem szégyen, hanem hazafias kötelessége mindenkinek!

Gondoljunk csak családunkra, mi lenne pld., ha valami hirtelen betegség folytán családunk valamely tagját mentőkkel kellene kórházba szállítani azonnal és az utakat nem tenné szabaddá senki a nagy hótorlaszoktól?

Erre bizony még gondolni is borzasztó!

Geresdy István
Alsónyéki önk. tűzoltó segédtiszt.

Mindennemű **létrák,**
tűzoltó- és légoltalmi felszerelések
beszerzési forrása
Metzker Ferenc
Budapest, XI, Horthy Miklós-út 35
Telefon 456-363

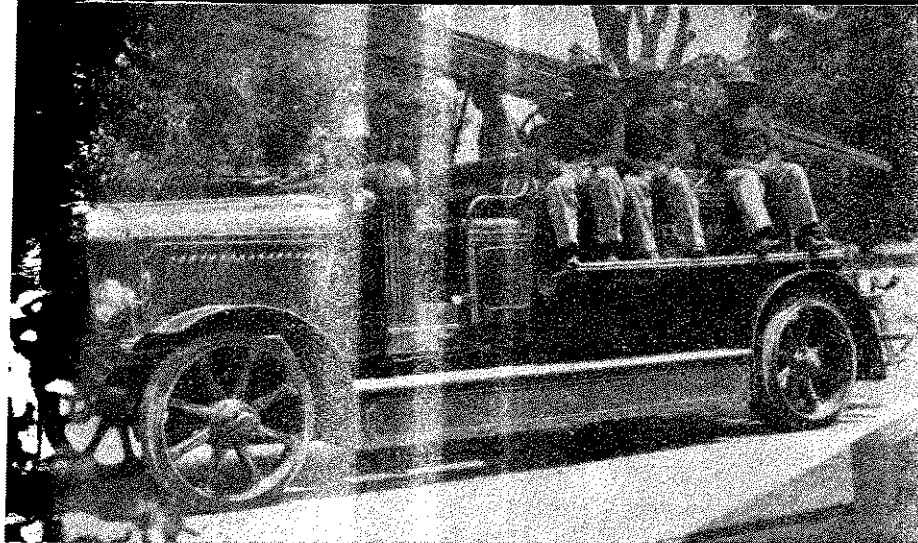

Ázsiai gyarmatok tűzvédelme

Írta: Glaser János, önk. főfelügyelő

I. Angol gyarmatok

India óriási kiterjedése, építkezési sajátossága, a lakott területek sűrű beépítettsége súlyos tűzrendészeti problémákat rejt magában. A házak csak India déli részén épülnek téglából, illetve kőből, míg az északi területeken az épületek szorosan egymáshoz tapadva néha 4—5 emeletnyi magasan is, majdnem kizárólag fából készülnek. Az összes indiai városokban a köztisztaság a lehető legalacsonyabb színvonalon áll. A nyílt utcákban és különösen a sikátorszerű utcák kúsza hálózatában, az úgynevezett bazároknál mindenütt fellelhető a házak mellett felhalmozott szemétdomb. Növeli ezeket a városrészeknek tűzveszélyességét az is, hogy ezek a bazárok, a tűző nap elleni védekezésül mindenütt ponyvával, gyékénytakarókkal vannak lefedve. A nagy áruraktárak, karavánszerájok, a nagy befogadóképességű, de primitív gépkocsiszínek, a rengeteg kezdetlegesen épült ipartelep, a fából készült nagy színházak, melyekben a legelemibb tűzvédelmi berendezések is hiányoznak, a nyilvános hullaégető helyek, valamint a városok lakott területeinek közvetlen közelében található óriási kiszáradt erdőségek számtalan lehetőséget nyújtanak kisebb-nagyobb tüzek keletkezésére. Növelik az állandó tűzveszélyt a gyakori elemi katasztrófák és a napirenden lévő utcai tüntetések és tömegmozgalmakkal járó gyakori valósi felvonulások is.

A benszülött lakosság a közel kétszáz esztendő óta tartó angol gyarmatosítási politika következtében teljesen elvesztette önállóságát és teljesen elszakott attól, hogy sorsát önmaga intézze. Ennek következménye az is, hogy a legújabb időkig önálló benszülött tűzoltóság teljesen ismeretlen volt. A legelemibb tűzvédelmi berendezések hiánya tette lehetővé az óriási méretű, évről évre megismétlődő óriási tűzvészek keletkezését, melyek emberek és házak ezreit pusztítottak el és egész városokat hamvasztottak el, mint pl. a 90-es években a Burmában fekvő Rangun nevű nagyváros égése mutatja, mely több ezer házával kétnapig tartó tűzvészkor teljesen elhamvadt.

Végre is az angol gyarmatosítóknak is be kellett látniok, hogy ez az állapot tarthatatlan. Így a legtöbb indiai városban a század elején, inkább saját településük és áruraktáraik védelmére, mint a város lakosságának védelmére hivatásos tűzoltóságokat állítanak fel. Ezek rendszerint a rendőrségek keretében működnek és egy segédrendőrsztagfélével alkotnak. A legtöbb indiai városban az angolok óriási költségekkel vízvezetékeket is állítottak fel. Az ország belsejében az egyes uralkodók, még az angol tűzoltóságok felállításáig, néhány helyen benszülött tűzoltóságokat állítottak fel. Heiderabad nizamja és Mandalay helytartója például

városaik részére már régebben német gyártmányú gőzfecskendőket szereztek be. Természetes, hogy a benszülött fejedelmek által fenntartott tűzoltóságok nem állottak feladatuk magaslatán és inkább az uralkodójuk gazdagságát voltak hivatottak szemléltetni. Az angol gyarmatosítók India többi városában korszerűen, tolólétrákkal, tömlőkocsikkal és gépkocsira szerelt motorfecskendőkkel felszerelt benszülött tűzoltóságokat állítottak fel angol tiszték vezetése mellett. Bombayban és Kalkuttában a tűzoltóságok ezenfelül műszaki mentőgépkocsikkal, haboltó készülékekkel, tűzoltóhajókkal és légoltalmi szerkocsikkal is fel vannak szerelve. A kisebb városokban a tűzoltóságok kombinált locsoló-vízartályos tűzoltókocsikkal vannak felszerelve, melyek ezeken a kisebb helyeken igen jól beváltak. A rendőrtűzoltóságok a gyakori utcai tüntetéseknel is közreműködnek. Feladatuk itt, hogy a túlfűtött kedélyeket hatásos sugárral lehűtsék és az utcai harcokban megsebesült tüntetőket mentőgépkocsijaikon elszállítsák.

Az indiai és burmai szárazföldön kívül Colombó (Ceylon), Szingapur és Hongkongban is korszerűen felszerelt benszülött tűzoltóság működik, itt is természetesen angol tiszték vezérlete alatt. (A cikket a szerző a keleti hadműveletek előtt írta. Szerk.) E 3 város közül különösen Hongkong igen tűzveszélyes zsúfolt és hanyag építkezése miatt. Néhány esztendővel ezelőtt a városi gázművekben keletkezett óriási tűzvész több zsúfolt utcát hamvasztott el. Ebből az alkalomból rengeteg nagy bérház égett le és száznál több halott volt az áldozatok száma. Shanghai városában működő úgynevezett „nemzetközi tűzoltóbrigád” is tulajdonképpen angol tűzoltóságnak számít, mert teljesen angol vezérlet alatt áll. Ennek működéséről talán egy későbbi cikk keretében fogunk beszámolni.



Árvíz elleni védekezés

Irta *Preszly Béla* szföv. tűzoltófelügyelő, okl. mérnök

A mult cikkben a töltés-szakadásról csak röviden emlékeztem meg. Minthogy tűzoltó bajtársaim körében nagy érdeklődés nyilvánult meg a nem tárgyalt részletek iránt, az *Országos Tűzrendészeti Felügyelő Úr* megbízásából őszinte örömmel folytatom az előbbi számban megkezdett munkámat. Ez alkalommal is igyekeztem szem előtt tartani azt, hogy az árvíz elleni védekezés ismereteit műszaki mentés terén bizonyos előképzettséggel és felszereléssel rendelkező tűzoltó bajtársaim részére foglalom össze. Ezért a tanulmány röviden, tömören és csak a közvetlen veszély elhárításához szükséges mentőárvízvédelmi tudnivalókat tárgyalja. Ez a két tanulmány nem meríti ki teljesen a kerületi tűzoltótanfolyamok anyagát, de többet ad, mint a törvényhatósági tűzoltótanfolyam. Önkéntes tűzoltótiszt bajtársak tehát a két tanulmányban összefoglaló emlékeztetőt, önkéntes tűzoltóaltiszt bajtársak pedig további érdeklődésüket is felkeltő gondolatokat lássanak benne.

A töltésszakadás sikeres elzárása a kárellhárító tűzoltóság egyik legnehezebb feladata. A vezetőtől ingadozás nélküli erélyt, gyors elhatározást és biztos szaktudást, a végrehajtó munkaerőtől pedig bátor szívet, fegyelmességet és a vezetőkbe vetett rendíthetetlen bizalmat követel, különben a mindent elsöpörve aláződülő víz általános rémületet előidézve megbénítja a közös irányítású gyors munkát és mindegyre nagyobb földtömeget leszaggatva annyira kímélíti a szakadást, hogy később tényleg nem lehet sikeresen elzárni. Az árvíz olyan mint a tűz: növekedő jellegű kár és így, ha az első percek munkájával körülhatárolhatjuk, akkor tömegszerencsétlenséget előzhetünk meg. A tűzoltónak a tűz rémületében egy pillanatra sem szabad kétségbeesnie, hanem cselekednie kell, úgy a gátszakadás rémületében is habozás nélkül, helyes taktikával cselekednie kell, mert a töltésszakadás első óráiban csak a töltés felsőbb, átázott részeit töri át a víz, míg az alul levő, át nem ázott, szilárdabb földanyag csak lassankint enged a víz romboló hatásának. Viszont, ha keletkezés óráiban nem sikerül a töltésszakadás továbbterjedését megakadályozni, akkor a szakadást legtöbbször csak akkor sikerült elzárni, amikor már a külső és a belső vízszint kiegyenlített, vagy pedig, ha az árvíz apadásával a veszély úgyszólamint elmúlt. A gyors elhárító munkának személyi előfeltételein kívül előfeltétele az is, hogy az elzáráshoz szükséges eszközöket és anyagokat gyorsan tudjuk a veszélyeztetett helyre szállítani. Azt a rengeteg anyagot, ami egy nagyobb töltésszakadás elzárásához szükséges, rövid idő alatt szekéren többnyire nem lehetséges helyszínre szállítani, ezért ha lehet, szállítsuk vízi úton.

Töltésszakadás elzárása két részből áll:

a) a töltésszakadás továbbterjedésének megakadályozása és

b) a töltésen támadt rés elzárása.

A töltésszakadás továbbterjedését az épen maradt részek burkolásával, fejkarózásával akadályozhatjuk meg. A védőműveket és ezek szárnyait az

alábbi rajz szerint vezessük megfelelően hátra a töltés oldalakon. A cölöpöket pedig oly mélyre verjük le, hogy azokat az áttörő víz alá ne moshassa. Célszerű ezenkívül a cölöpöket lehorgonyozni.

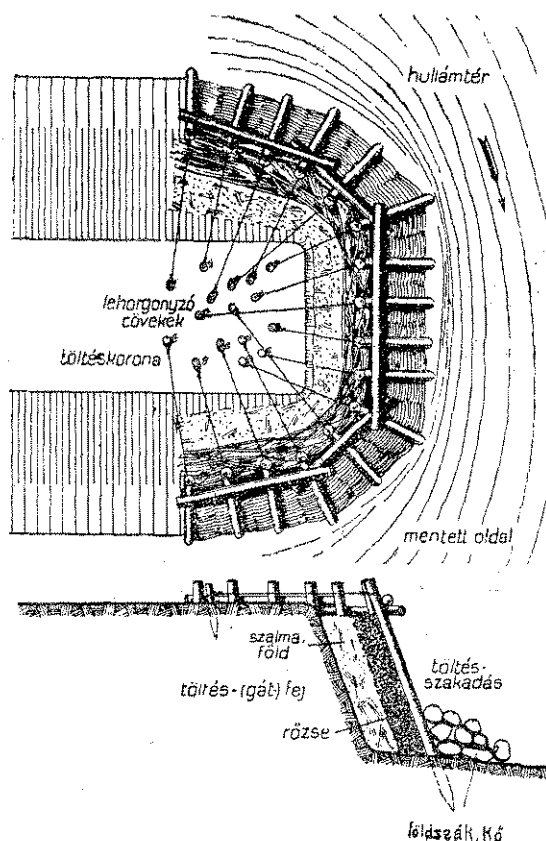

Acölöpök beverését mindig a befolyási — a folyó felőli — oldalon kezdjük meg, mert a víz ereje itt még nem olyan nagy és a legelőször levert cölöpök védelme alatt a továbbiakat már könnyebben leverhetjük. A cölöpök beverésével egyidejűleg kell védekezni a kimosása ellen úgy, hogy a lábathoz földzsákokat, köveket, rőzsehengereket süllyesztünk le.

A töltésen támadt rés elzárásának módjainál a szakadás szélessége és az átömlő víz mélysége szerint megkülönböztetünk:

- kisebb-,
- közepes- és
- nagyobb töltésszakadás-elzárást.

a) Kisebb töltésszakadás szélessége legfeljebb 5.0 m és az átbukó víz mélysége legfeljebb 0.50 m. Az ilyen töltésszakadást leggyorsabban karózással zárhatjuk el. A karózás úgy készül, hogy a töltésnek a hullámtér felől fekvő részuján, ahol a víz folyása csendesebb, sűrűn egymás mellé karókat verünk be, ezek elé pedig az alámosás megakadályozása, valamint tömítés céljából földzsákokat helyezünk, s a földzsákok között szalmával vagy trágyával tömjük be. Minthogy az így elkészített és csak egy sor karóból álló töltés még erősen csurog, célszerű a most készített ideiglenes töltés

elé, attól 0.50 m távolságra, sűrűn egymás mellé vert karókból egy második karósort készíteni, s a karókhoz szalmát szorítva, a két karósról között keletkezett ürt földdel kitömni. A kitöltéshez száraz földet használunk és 0.2 m-ként döngöljük.

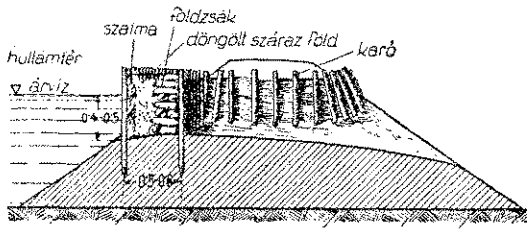

A szakadást úgyis elzárhatjuk, hogy egy sor karó leverése után ezek elé a vízfelőli oldalon deszkatáblákat tolnunk le, és ezek védelme alatt a kimosott töltést földzsákokkal, száraz trágyával, kukoricaszárral és döngölt száraz földdel helyre állítjuk. Ez aránylag gyors elzárási mód, ha a deszkatáblákat előre elkészítjük.

Egyszerű, de jó elzárási mód, hogy a karókat szorosán, közvetlenül egymás mellé verjük le. A karók lábának kimosása ellen, most is a karók elé dobott földzsákokkal védekezünk. Az első karósról elkészítése után a csurgás csökkentésére dús lombkoronájú élőfát helyezünk a karósról elé. A csurgás végleges megszüntetésére pedig egy második karósort verünk le és a két karósról közötti ürt kövel, földdel, szeméttel töltjük ki.

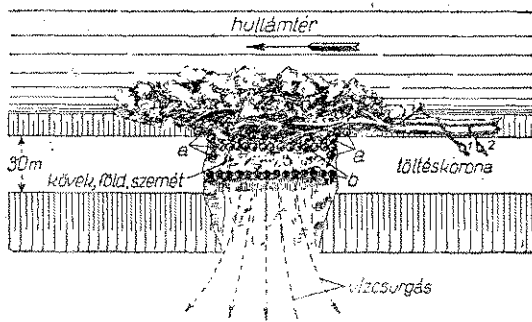

Nagyon jó és gyors elzárási módot készíthetünk, ha elég rőzshenger áll készen és ha a rőzshengerek legalább olyan hosszúak, mint a töltésszakadás szélessége úgy, hogy a rőzshengereket a szakadásba hengerítjük és karókkal a fenékhez rögzítjük.

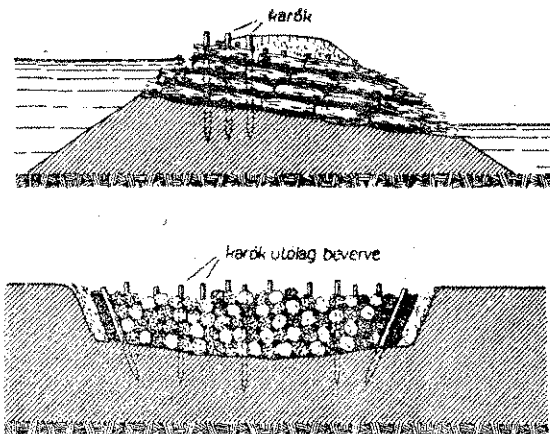

Ha az átszakadást a beledobott hengerek már teljesen kitöltik, akkor a zárótöltést a rőzshengerek elé dobott száraz trágyával, gíz-gazzal stb. tömitjük. Ezeket az anyagokat a víz sodra a rőzsevesszők közé szorítja, ami az átszivárgást megszünteti.

b) *Közepes töltésszakadásnak* azt nevezzük, amelyeknek a szélessége 10—12 m-nél, az átbukó vízmélysége pedig 2.00 m-nél nem nagyobb. Ezeknél a töltésszakadásoknál az átbukó víz szélessége rendszerint olyan, hogy a töltés vonalában a cölöpözés kézierővel még lehetséges. A cölöpöket most természetesen nem vízben állva, hanem a szakadáson átfektetett hídszerű munkapadról verjük le. Elzárás ebben az esetben a következőképpen történik: Az épen maradt töltésszakadást a további kimosás ellen burkoljuk. Ezzel egyidőben egy másik csoport 4 db 20/20-as, és a szakadásnál legalább 4.0 m-nél hosszabb szálfából, a töltés vonalában, a szakadásra átfektetve hidat képez. A szálfákat mindkét végükön legalább 4—4 db támasztó-cölöppel elmozdulás ellen jól rögzítjük. Az így elkészített hídról verjük be a híd elé olyan hosszú cölöpöket, hogy azok legalább 1.50 m-re hatoljanak be a földbe és a felső végük a hídhoz támaszkodjanak. A cölöpöket szorosán egymás mellé verjük le, esetleg cölöpök helyett szádpallókat használunk. A cölöpök vagy a szádpallók kimosását most is eléjük dobott földzsákokkal vagy súlyosabb kövekkel akadályozhatjuk meg. Az így elkészített fal még erősen csurog, ezért a fal mögé földdel kevert szalmából, dudvából, szálastrágyából vagy földzsákból töltést építünk.

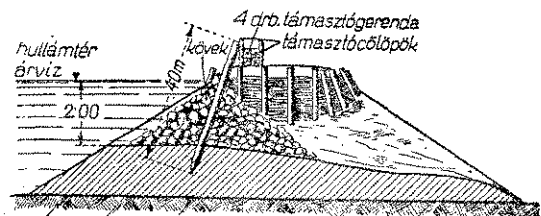

Jobb megoldást nyújt az, ha az egy sor cölöpből készített fal mögött oly távolságra, amilyen mély az átbukó víz, egy másik sor cölöpöt vagy szádfalat építünk és a két fal között keletkezett ürt száraz földdel döngölve kitöltjük.

Ha az áthidaláshoz nincsen elég hosszú gerendánk, akkor előzőleg a szakadás közepébe, vízjárműről cölöpözve, erős csoportjármot — *hidpillért* — építünk és erre helyezzük a hídszerű munkapadot. Természetes, hogy ezt is kőhányással, földzsákokkal vagy rőzshengerekkel kimosás ellen biztosítani kell.

c) *Nagyobb töltésszakadások* azok, amelyeknél az átszakadás szélessége 12 m-nél, az átbukó víz mélysége pedig 2.0 m-nél nagyobb. Ezekben az esetekben az átbukó víz sebessége már oly nagy, hogy a töltés vonalában a cölöpözés már nem lehetséges. Az elzárás most az alábbi módon és sorrend szerint történik. Mindkét töltés véget a szakadás tovább terjedés ellen burkoljuk. Ezzel egyidőben az átömlés hosszúságát *szárnytöltések* építésével megnöveljük. A szárnytöltéseket az oldalról betóduló vizet elzárják és ezzel az erős örvénylést megszüntetik, továbbá az átömlő vizet vezetik és annak esését nagyobb hosszúságra elosztják. Szárnytöltés építéséhez a töltéstől kiindulva két sor cölöpöt verünk le. A cölöpök egymástól 0.50 m-re, a két cölöpsor

pedig egymástól olyan távolságra legyen, amilyen az átlagos vízmélység. A cölöpöket hossz-, és keresztfogaló gerendákkal kapcsoljuk össze. A sorok között keletkezett űrt a cölöpök mellé helyezett rőzsével és az e mögé szórt földdel vagy földzsákokkal töltjük ki. Munkaközben — és később is — a cölöpök tövét kimosás ellen biztosítani kell.

A sodorban észlelt előnyös változás után a szárnytöltés építésével az eredeti iránytól térjünk el és azt hasonlóan, mint eddig, azonban az átszakadt töltés tengelyéhez már 45° hajlással, építsük tovább. Ezt a töltést *összekötő töltésnek* nevezzük. Ezután kerül sor a *zárótöltés* építésére. *Zárótöltés* alatt az egész elzárás azon töltésrészét értjük, mely az átszakadt töltés tengelyével párhuzamos és amelynek megépítésével a víz átömlése végleg megszűnik.

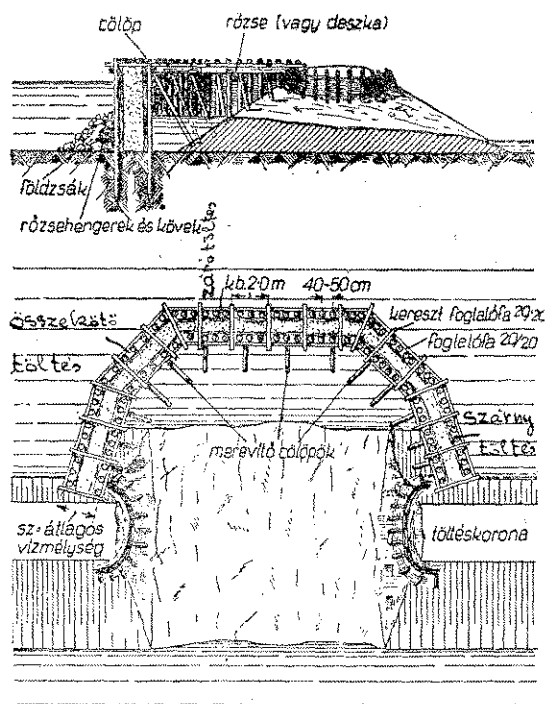

A szárnytöltés és az összekötőtöltés rendszerint annyira közel épül a parthoz, hogy hídszerű munkapadról elkészíthető. A zárótöltés cölöpözése ezzel szemben már a nagyobb vízmélység és a folyó erős sodra miatt többnyire csak lehorgonyzott tagról készíthető el.

Az eddig tárgyaltak folyamán több ízben kitént, hogy a *vizijárművek* mind az árvédelmi művek létesítésénél, mind az anyagszállításnál és életmentésnél igen fontos szerepet töltenek be, ezért szükségesnek tartom az ezzel kapcsolatos ismereteket röviden összefoglalni.

Vizijárműnek nevezünk minden úszó építményt, amely élő vagy holt súly szállítására alkalmas.

A kárelhárító tűzoltóság a vizijárműveket két csoportba sorolja, úgymint *evezős járművek* és *gépi erővel járó hajók*. Az evezős járművek további 3 csoportba sorolhatók:

- a) szabványos vizijármű,
- b) tájszokásos vizijármű és
- c) kapcsoló vizijármű és a tag.

a) *Szabványos vizijármű* a szabványos *ladik* és a *molnárcsónak*.

A szabványos *ladik* egy hajtóevezős és a *molnárcsónak* két hajtóevezős. Alakjuk, szerkezetük és alkatrészeik elnevezése az alábbi ábrán látható.

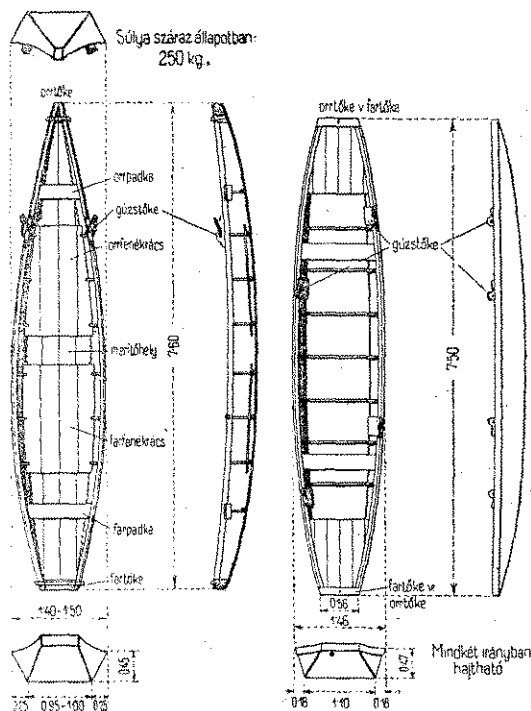

b) *Tájszokásos vizijárművek*.

Minden olyan vizijárművet, amely a fenti méretnek nem felel meg, *tájszokásos vizijárműnek* nevezünk. Ha a vizijármű hossza 10 m-nél, szélessége 2.0 m-nél kevesebb *ladiknak* vagy *csónaknak*, ha ennél nagyobb *dereglyének* vagy *uszálynak*, illetve *kompnak* nevezük. A *ladik* aránylag széles és lapos vizijármű, mely 5—6 személynek vagy 350—400 kg súlynak szállítására alkalmas, a *csónak* karsú, könnyű vizijármű, amely inkább személyek gyors szállítására alkalmas.

Nagyobb rakomány befogadására alkalmas evezővel hajtott vizijárművet *dereglyének*, vontatásra berendezett vizijárművet *uszálynak* és főleg közúti járműnek átszállításra szolgáló vizijárművet *kompnak* nevezük.

Ha a fent felsorolt vizijármű egyike sem áll rendelkezésünkre, viszont anyagszállításhoz, vagy életmentéshez feltétlenül szükséges vizen közlekedni, akkor a közelben fellelhető anyagokból *tutajt* építünk. A tutajok nehézkes mozgásúak és csekély teherbírásúak, viszont nagy előnyük, hogy közelben fellelhető anyagokból gyorsan lehet összeállítani és a rongálódásokkal szemben érzéketlenebbek.

Kétféle *tutajt* ismerünk, éspedig:

- a) *szálfatutajt* és
- b) *horódtutajt*.

a) *Szálfatutaj* legkönnyebben és leggyorsabban lassú és sekély, de legalább 0.5 m mély vízben állítható össze. Az összeállítás úgy történik, hogy a szélső szálfából és a tutaj szélességének megfelelő hosszú *hevederfából* először ideiglenes keresztkötésekkel *keretet* állítunk össze. A többi szálfát most vizen úszatva felülről a keretbe toljuk és ideiglenesen ács-

kapcsokkal vagy drótszögekkel a hevederhez erősítjük, ügyelve arra, hogy a szálfák szorosan egymás mellett feküdjenek. A szálfákat és a hevedereket *véglegesen* úgy kötjük össze, hogy a hevederfához minden egyes szálfát erős, hosszú vasszeggel odaszegezzük, vagy pedig mind a hevedert, mind a szálfát átfúrjuk és a furt lyukba erős faszögeket ütünk.

Igen sebes víz esetén a tutajt a parton kell összeállítani. A parton a vízre merőlegesen és lejtősen két-három *csúsztatófát* (sóllyafát) helyezünk el úgy, hogy a csúsztatófák végei legalább 0.5 m-re a víz alá érjenek. Helyezzük az első szélső szálfát a csúsztatókon keresztbe, egész közel a víz széléhez úgy, hogy lecsúszás ellen ácskapoccsal, vagy keresztfagerendával biztosítsuk. Az így elhelyezett első szálfát után rakjuk a többieket, majd felerősítjük a hevedereket. A kész tutajt az első szálfát rögzítésének feloldása után vízrecsúsztatjuk. Az így elkészített tutajt *egyszerű szálfatutajnak* nevezzük.

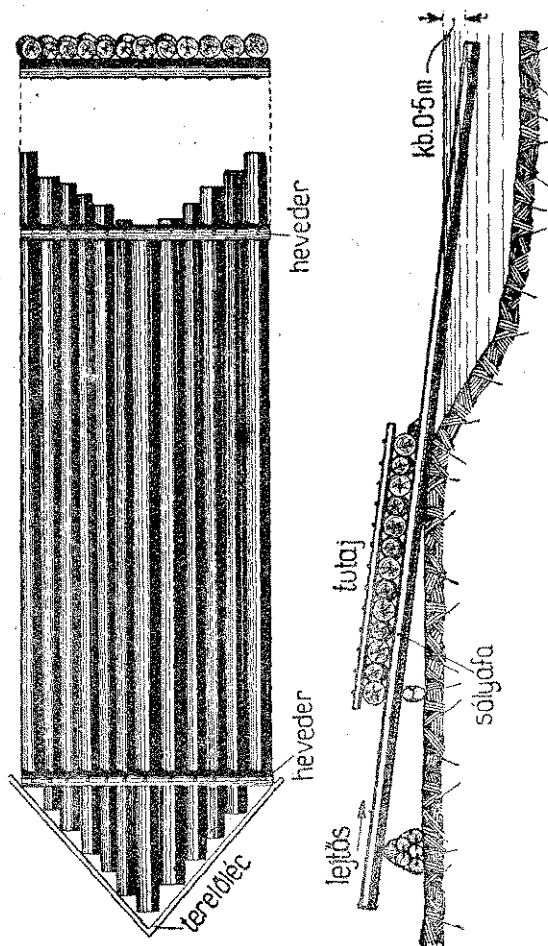

A tutaj hordképességét megközelítőleg úgy állapítjuk meg, hogy egy köbcentiméter száraz fára 0.4 kg, nedves fára pedig 0.2 kg hasznos terhet számítunk. Egy 10 méter hosszú és átlagban 0.2 méter vastag száraz szálfát hordképessége ezek szerint 125 kg, és így az ábrán leközölt 12 db 10 m hosszú száraz fából készült tutaj 1500 kg terhelés szállítására alkalmas.

Ha ennél nagyobb terhet kívánunk szállítani a tutaj terjedelmének növelése nélkül, akkor két vagy három egyforma tutajt építünk egymás elé. Az így

keletkezett tutajt *kettős*, vagy *hármasszálfatutajnak* nevezzük.

b) *Hordótutajokat* a parton állítjuk össze az alábbi módon:

A part szélével *párhuzamosan*, a tutaj hosszának megfelelően, 2 vagy 3 gömbölyű csúsztatófát rakunk le. Ezekre keresztbe, a hordó hosszánál valamivel kisebb térközre, két gerendát fektetünk, amelyekhez az első hordót a víz felőli oldalon keresztgerendával odarögzítjük. A többi hordót nyílásával fölfelé, szorosan az első hordó mellé rakjuk úgy, hogy valamennyi hordó csap- és aknalyukát jól eldugaszoljuk. A hordók most, úgy mint a pincében, kereten állnak. Ezután rakunk a hordókra egy, az alsó kerethez hasonló felső keretet és a két keretet az *elején* és a *végén*, valamint minden *második* hordó után jól kötözük össze. A keretre legvégül deszkapallókból fedélzetet készítünk és a kész tutajt végül a csúsztatófán vízre bocsátjuk. Ez az úgynevezett *egysoros hordótutaj*.

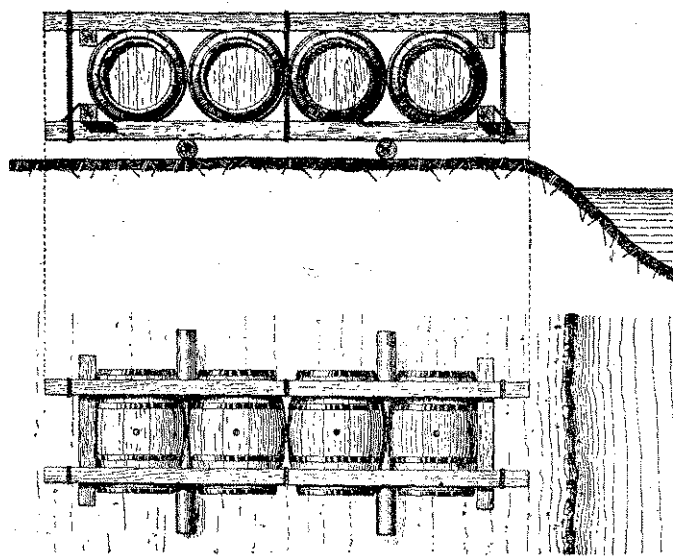

Ha az egysoros hordótutaj teherbírása, vagy hordófelülete nem megfelelő, akkor hasonló módon épített további tutaj sorok egymáshoz kapcsolásával kellő rakfelületet állítunk össze.

Kapcsolt vízijárművek és tagok. Ha karsú csónakaink vannak, amelyek könnyen felborulnak, vagy oly nagy terhet akarunk szállítani, amely egy csónakban nem fér el, akkor két, esetleg több egyforma csónakot, elöl és hátul kötéllel vagy gerendával egymáshoz rögzítünk. A több kisebb vízijárműből így keletkezett *kapcsolt vízijármű* úszóteste nem borul fel és nagyobb, valamint terjedelmesebb terhek szállítására is alkalmas, pl. hosszú gerendák, cölöpök, rózshengerek szállítására stb.

Ha több egyforma vízijárművet úszóaljazatként használunk és *fedélzettel* látjuk el, akkor emberek, állatok, járművek szállítására, valamint nagyobb munkák elvégzésére (pl. cölöpözés) alkalmas *tagot* építettünk. A tag teherbírása kisebb, mint a kapcsolt vízijárművéké, mert a fedélzet holt súlyát is kell szállítania, összeállítása is hosszadalmasabb és több anyagot, valamint szaktudást igényel, de munkák végzéséhez, élet- vagy tárgymentesítéshez mentőárvízvédelemnél gyakran nélkülözhetetlen.

SZÖVETSÉGI ÜGYEK

A Magyar Országos Tűzoltó Szövetség elnöki tanácsa f. évi február hó 19-én a Szövetség Izabella-utcai székházának tanácstermében tartott ülésén leplezte le dr. *Marinovich* Imre ny. h. államtitkár, volt szövetségi elnök és *Vida* Pál volt Fejér vármegyei tűzrendészeti felügyelő, szövetségi alelnököknek *Farkasfalvy* Imre festőművész által festett arcképeit. *Breznay* Imre lapunk főszerkesztője szép szavakban méltatta nevezetteknek a tűzrendészet fejlesztése terén több évtizeden át kifejtett buzgó önzetlen, eredményes munkásságát. Az arcképek a Szövetség tanácstermében nyertek elhelyezést.

*

Az elnöki tanács az északi harctéren eltűnt *Tállay* Mihály budapesti önkéntes tűzoltó feleségének 170.— P rendkívüli segélyt utalt ki.

*

Kivonat

a Magyar Országos Tűzoltó-Szövetség elnöki tanácsának folyó évi február hó 19. napján tartott ülésén felvett jegyzőkönyvéből.

Tárgyaltuk: Elnökség javaslatát a Tűzrendészeti Közlöny ingyen-példányszámának meghatározása iránt.

Vég határozat: Az elnöki tanácselnök javaslatát elfogadja és határozatilag kimondja, hogy minden törvényhatósági tűzoltószövetségnek és minden tagdíjat fizető város és község tűzoltóságának a Tűzrendészeti Közlönyből csak egy példány jár ingyen — a tagdíj fejében. Amelyik szövetség vagy tűzoltóság több lappéldányt óhajt járattatni, azért a rendes előfizetési díjat tartozik befizetni.

Sem az elnöki tanács tagjainak, sem a tűzrendészeti felügyelőknek a lap nem jár ingyen, hanem csak a rendes előfizetési díj ellenében.

Az elnöki tanácsnak a Tűzrendészeti Közlöny ingyen példányainak meghatározása tárgyában hozott fenti vég határozatát az összes törvényhatósági tűzoltószövetségek elnökségével azzal az értesítéssel közöljük, hogy a törvényhatósági tűzoltószövetségeknek az Országos Tűzoltó Szövetségnél vezetett folyószámát a vármegyei tűzrendészeti felügyelő és a járási tűzrendészeti felügyelőknek küldött lappéldányok árával megterheltük. Erről a törvényhatósági tűzoltószövetségek külön terhelő levelet is fognak kapni.

Budapest, 1942. február 23-án.

László István sk.,
főtitkár,

dr. vitéz Kiss Lajos sk.
elnök.

Kivonat

a Magyar Országos Tűzoltó-Szövetség *Segélyzőpénztárának* folyó évi február hó 19. napján tartott ülésén felvett jegyzőkönyvéből.

Tárgyaltuk: Elnökség javaslatát a hivatásos és magántűzoltóságok segélyzőpénztári tagságának rendezése ügyében.

Vég határozat: Az elnöki tanács az elnök javaslatát elfogadja és határozatilag kimondja, hogy a hivatásos és magán (gyári) tűzoltóságok tagjai a Segélyzőpénztárnak csak rendkívüli tagjai lehetnek, oly módon, hogy a megállapított 30 fillér évi tagdíj ellenében baleseti segélyt nem élvezhetnek, hanem csak szolgálat közben ért halál esetén törvényes örökösük részesülhet az 1000 P végkielégítésben.

A Segélyzőpénztár elnökségének a hivatásos és magántűzoltóságok segélyezése tárgyában hozott határozatát tudomásul vétel és megfelelő mihez tartás végett az összes hivatásos és magán tűzoltóságok parancsnokaival ezúton közöljük.

Budapest, 1942. február 23-án.

László István sk.,
főtitkár,

dr. vitéz Kiss Lajos sk.
elnök.

Meghívó

Tűzoltói kismotorfecskendőinket bemutatjuk a Mezőgazdasági- és Tenyészállatvásáron március 21-től március 29-ig.

Bemutatásra kerülnek:

EMAG-Szilvay rendszerű mélyszívó motorfecskendők 130, 200 és 400 percliter-teljesítményben.

Horizontális kismotorfecskendők, Átemelő-, öntöző- és árvízszivattyúk, Targoncák, Stabil motorok

Tekintettel a mai rendkívüli nehéz közlekedési és szállítási lehetőségekre, leküzdhetetlen akadállyal jár motorfecskendőinket az i. t. tűzoltóságokon a helyszínen bemutatni, ezért felhasználjuk az alkalmat, hogy a Tenyészállatvásáron kismotorfecskendőinket az eddig-nél nagyobb keretek közt az i. t. érdeklődőknek üzemenben is bemutassuk.

Örömmel várjuk a Tenyészállatvásáron nb. látogatását

Vadásztöltény-, Gyutacs- és Fémárúgyár Rt.
BUDAPEST, V, MÉRLEG-UTCA 3

Hazánk legrégebb, több mint 125 éve fennálló
tűzoltószergyára

Seltenhofer Frigyes Fiai

Alapítva 1816

magy. kir. udvari szállítók
Sopron

Legelső tűzoltószersz., kút-, szivattyú- és gépgyár, harang-, fém- és vasöntőde. A párisi világkiállításon nagy aranyéremmel, azonkívül sok arany- és ezüstéremmel, valamint díszoklevéllel kitüntetve. Gyárt: motorfecskendőket, kocsifecskendőket, különféle tűzoltószereket és felszereléseket. Kedvező fizetési feltételek és sokévi jótállás. Költségvetést és kiszállást díjmentesen eszközölünk.

Közérdekű közlemények

PÁLYÁZATI HIRDETMÉNY.

A Magyar Országos Tűzoltó Szövetség Segélyzőpénztárának elnöksége 1942. évi február hó 19. napján tartott ülésén elhatározta, hogy a folyó évben minden tűzrendészeti kerületben 3—3 arra érdemes tűzoltónak valamelyik gyógyfürdőben leendő gyógykezeléséhez 100—100 pengő segélyt folyósít.

A segélyért csak olyan ezidőszerint is működő önkéntes, köteles, hivatásos és magántűzoltók pályázhatnak, akik Segélyzőpénztárunknál tagul be vannak jelentve.

Felhívjuk ennek alapján az összes tűzoltóparancsnokságokat, hogy ezt a tűzoltóság tagjai között megfelelően közzhírré tenni szíveskedjenek és a hozzájuk beérkezett és szabályszerű orvosi bizonyítvánnyal ellátott kérvényeket a törvényhatósági tűzoltószövetség útján legkésőbb március hó 31-éig terjesszék föl a kerületi tűzrendészeti felügyelőkhöz.

A kerületi tűzrendészeti felügyelő urakat felkérjük, hogy a hozzájuk beérkezett kérvényeket véleményes jelentéssel az Országos Tűzoltó Szövetséghez legkésőbb április hó 10-ig szíveskedjenek fölterjeszteni, hogy az április hó 25-én tartandó elnöki tanácsülés elé terjeszthető legyen.

Az elnöki tanács döntéséről a folyamodók a tűzoltóparancsnokság útján kapnak értesítést.

Budapest, 1942. február 23-án.

László István sk., dr. vitéz Kiss Lajos sk.,
főtájtár elnök.

Felhívás a VII. székesfehérvári törvényhatósági tűzoltótanfolyam látogatására

Fejér vármegye és Székesfehérvár szab. kir. város Törvényhatósági Tűzoltó-Szövetsége folyó évi március hó 9-től 20-ig törvényhatósági tűzoltótanfolyamot tart.

A törvényhatósági tűzoltótanfolyamra a jelentkezés határideje 1942 március 4.

A tanfolyam felvételi díja, tandíja és vizsgadíja, szakkönyvek, ruhahasználat és felszerelés használati díja együtt, hallgatónként 35 pengő, melyet a jelentkezéssel egyidejűleg kell a Fejérmegyei és Székesfehérvári szab. kir. város Törvényhatósági Tűzoltó-Szövetsége címére, Székesfehérvár (vármegyeháza) megküldeni.

Élelmezésről együttesen kívánok gondoskodni a fennálló közlelmezési szabályok (élelmezési kijelentő, liszt-, cukor- és zsírjegy) keretein belül.

Hallgatók a felvételtől írásbeli értesítést kapnak.

Székesfehérvár, 1942 február 16.

Gáspár István sk., tűzoltófőparancsnok
tanfolyamparancsnok

**Tűzoltói új előírással
egyenruhákat
mérték után**

„Hangya“ akciós szövettől is készít

BOROS egyenruházat szabósága

BOROS és HUBER
BUDAPEST, VIII. BAROSS-TÉR 6
Telefon: 145-016

Kérjen
áránálmat

Rendelet

A m. kir. belügyminiszter úr az országos tűzrendészeti felügyelő előterjesztésére 74.859/1942. V. B. M. számú leiratával a hivatásos mérnöktűzoltótisztek mérnöki magángyakorlata ügyében az alábbiakat közölte:

„Előterjesztésére a m. kir. iparügyi miniszter átíratát tudomásulvétel végett Méltóságodnak visszakérőleg megküldöm.

Budapest, 1942. évi február hó 5-én.

A miniszter rendeletéből:

Szabó s. k.

miniszteri osztálytanácsos.”

A M. kir. Iparügyi Miniszter 78.306/VI. 1941. számú rendelete a hivatásos mérnök-tűzoltótisztek mérnöki magángyakorlata tárgyában.

Nagyméltóságú M. kir. Belügyminiszter Úrnak

Budapest.

Az Országos Tűzrendészeti Felügyelő előterjesztését visszaküldve, tisztelettel értesítem Nagyméltóságodat, hogy az előterjesztés a köztisztviselő-mérnökök mérnöki magángyakorlatát szabályozó 166.642/1932. K. M. számú rendelet téves értelmezéséből indul ki. A felterjesztésben megnyilvánuló felfogással ellentétben az említett rendelet a köztisztviselő mérnököt nem tiltotta el a magánmérnöki tevékenységtől, hanem csupán engedélyhez kötötte az ilyen irányú megbízás vállalását és gyakorlat folytatását. Az engedély megadására — a rendelet szerint — a hivatali felettes hatóság illetékes. Amennyiben a felettes hatóság megítélése szerint konkrét magánmérnöki munkavállalási kérelem sem összeférhetetlenségi szempontból nem kifogásolható, sem pedig a munkavállalás a közszolgálat hiánytalan ellátását nem veszélyezteti: éppen a 166.642/1932. K. M. számú rendelet alapján megadhatja az engedélyt.

Egyébként megjegyzem, hogy a vezetésem alatt álló minisztériumban előkészítés alatt áll olyan rendelkezés, amely a 166.642/1932. K. M. számú rendeletnek az akkori rendkívüli munkanélküliségre utaló megszorító rendelkezéseit hatálytalanítani fogja.

Budapest, 1942. évi január hó 20-án.

A miniszter rendeletéből:

Walter Gyula s. k.

miniszteri tanácsos.

Sapkák, rangjelzések, paszományok, gombok, jelvények, rúzsok, asbestruházat és mindenféle egyéni tűzoltósági felszerelések. Raktárról azonnal szállít

Mátrai Antal és Társa rt. Budapest

Városi üzlet: VI, Teréz-körút 22

Telefon: 121-533

Gyár: XIII, Lomb-utca 34-36



Az összes
„TOTAL”

rendszerű tűzoltókészülékek és berendezések gyártási jogának magyarországi engedélyese

Legújabb készülékünk és berendezésünk az

„ÜSTÖKÖS-TOTAL” léghaboltó-rendszer.
CIGETI és BIRÓ Budapest, V, Árpád-u. 10

Ismeretével készséggel szolgálunk.

TELEFON: 127-199

HÍREK

Királyi díszérem. A m. kir. Belügyminiszter úr a tűzzter úr a tűzoltás és mentés terén, mint negyedszázadon át teljesítettát teljesített érdemes tevékenység jutalmazására alapított királyi dísz királyi díszérmét újabban a következőknek adományozta: Malacsicsa: Malacsics Károly önkéntes tűzoltóttestületi alelnök, Károlyi LajoKárolyi Lajos önkéntes tűzoltóparancsnok (Pártosfalvai Önkéntes Tűzönkéntes Tűzoltóság), Ötvös József törzstűzmester (Csepeli Önkéntes Tűzoltóság), Román József tűzoltóparancsnok (Sóskútnok (Sóskúti Önkéntes Tűzoltóság), Buzi János tűzoltóparancsnok (Sóskútnok (Sóskúti Önkéntes Tűzoltóság), Buzi János tűzoltóparancsnok (Sóskútnok (Sóskúti Önkéntes Tűzoltóság), Ádám János tűzoltószerzetáros (Alesúti Önkéntes Tűzoltóság).

A Székesfővárosi tűzoltózenekar március hónapban hónapban a következő időpontokban szerepel a rádióban:

6-án	Budapest I. hullámhosszon	15.20-tól 16.15-ig,	től 16.15-ig,
13-án	" " "	10.15-től 11.10-ig,	től 11.10-ig,
18-án	" " "	13.50-től 14.30-ig,	től 14.30-ig.

Ahol az önkéntes tűzoltók feljebbvalóikat megbecsülik megbecsülik. Techlár Ernő m. kir. pénzügyi tanácsos és dr. Kuzmés dr. Kuzma Gyula cs. és kir. kincstári jogügyi főtanácsos, a Budapes, a Budapesti Önkéntes Tűzoltóttestület északi osztályának tűzoltójának tűzoltófőfelügyelői, 1941. évi december hó folyamán töltötték be töltötték be érdemekben gazdag önkéntes tűzoltói munkásságuk 25-ik munkásságuk 25-ik esztendejét. Mint annak idején lapunk hasábjain ernősbajain ernől már megemlékeztünk, a testület osztályparancsnoka szívescsnoka szívhez szóló meleg szavak kíséretében, ünnepélyes külsőságyes külsőségek mellett, adta át Techlár Ernő és dr. Kuzma Gyula főzma Gyula főfelügyelőknak a Magyar Országos Tűzoltó Szövetségtől Szövetség XXV. éves szolgálati-érmét. Megköszönte nekik a testület felvirágoztatása érdekében kifejtett önzetlen munkásságon munkásságukat. Folyó évi február hó 22-én az önkéntes tűzoltó lates tűzoltó legénység lepte meg tisztjeit egy-egy kedves emléktárggyaemléktárggyal, amelyet Trencsér József törzstűzmester, — mint a legénymint a legénység szószólója — a legénység szeretetének, megbecsülésémbecsülésének, tiszteletének és hűséges ragaszkodásának tolmácsának tolmácsolója, adott át a két negyed századot becsületes és önzetlens és önzetlen tűzoltói munkásságban eltöltött tűzoltó főfelügyelő főfelügyelőnek. Jól esik lapunk hasábjain ilyenekről is írni, mel is írni, mert ebből azt látjuk, hogy az önkéntes tűzoltó hálás, tisztjehálás, tisztjeit megbecsüli, tud szeretni, azt a melegséget, amelyet tiszt, amelyet tisztjeitől átvész, kettőzötten sugározza vissza azokra, aki azokra, akik vele szeretettel foglalkoznak, akik jó példával járnédával járnak elötte. Azok az önkéntes tűzoltók, akik hasonlóan gondanlóan gondolkoznak, a magyar jövő letéteményesei és sok ilyen posok ilyen polgárra van szüksége ennek az elárvult magyar hazámagyar hazának. Ott, ahol az önkéntes tűzoltók hasonlóan gondolkozma gondolkoznak és éreznek, nincsen baj; az önkéntes tűzoltói élet nem fői élet nem fog elsorvadni.

A Tűzoltó-Szövetség

által kiutalt anyagból anyagból előírás szerinti, mérték után mérték után készíti a ruhákat és köpenyeket és köpenyeket **tűzoltóegyenruhanyruha** készítő szabóság.

Czirják Elek, Budapest, XI, Horthy Miklós-út 6 Miklós-út 61

elefon: 268-693
eresztény cég!
jánlattel díjtalanul szolgáljanul szolgál

Értesítés

A Magyar Országos Tűzoltó-Szövetség Segélyzőpénztárának 1941. évi március hó 22. napján tartott rendkívüli közgyűlésén a segélyzőpénztári tagdíjak felemelése tárgyában hozott véghatározatát a belügyminiszter úr 264.983/1941.—VII. a. szám alatt jóváhagyta.

Eszerint a véghatározat szerint a Segélyzőpénztár alapító tagdíja legalább 200.— P, a rendes tagdíj pedig fejenként és évenként 30 fillér. A napi segélyezés legmagasabb összege 3.— P, a halál esetén kifizethető legmagasabb segélyösszeg pedig 1000.— P.

Óvóhelyek a föld színe fölött. Japán nagyvárosaiban sok a 10—15 emeletes vázszerkezetű épület, melyekben az óvóhelyek a 3—4. emeleten vannak elhelyezve. Az óvóhely belső fedémét 40—50 cm. vastag vasbetonnal vonják be, s ez a megerősítés tökéletesen elegendő, mert az ily épületbe becsapódó bomba a felülről számított 4—5. emeleten feltétlenül felrobban és így az alsóbb emeleteken levő óvóhelyek biztonságban maradnak. Az óvóhelyeket egyébként azért nem helyezik a földszintre, mert a fal tövébe csapódó bomba az alsó falazatot bedöntheti. Az épület teljes összeomlását a vázszerkezet megátolja, hogy azonban az épület biztonságát növeljék, az alapfalakat a talajtól számított 3 méter magasságig vasbeton bunkolattal veszik körül, sőt nagyobb épületeknél az alappillérek biztosítására az épületet az alap körvonalán túlérő nagyobb vasbeton tömbre helyezik. (Magyar Szárnyak V.—4.)

Az elsötétítés a takarékoság tükrében. Németországban kiszámították, hogy a tartós elsötétítés az áramfogyasztás tekintetében mekkora megtakarítást jelent az egyes városok költségvetésében. Nürnbergben ez évente 750.000 márka tekintélyes összeget tesz ki, a statisztika azonban nem említi meg, hogy ennek a megtakarításnak hányszorosát teszik ki a légoltalomra fordított kiadások.

Oroszország légoltalmi szervezete német hírforrások szerint rendkívül hiányos alapokon nyugszik. A légoltalmi csapatok működéséről felszerelés hiánya miatt alig lehet beszélni. Óvóhelyek csak a nagyobb városokban ismeretesek, de azok is csak a lakosság igen kis hányadának befogadására alkalmasak, megbízhatóságuk azonban kicsi, piszkosak és felszerelésük hiányos.

Az Amerikai Egyesült Államok légoltalmi berendezéseinek kiépítése — Newyork polgármestere szerint — másfél esztendőt vesz igénybe. (M. K. Sz. 1942—2.)

Főszerkesztő: Breznay Imre

Felölös szerkesztő és kiadó: Lukács Zoltán dr

Mátrai sisak-, tűzoltószer- és légoltalmi felszerelések gyára

Keresztény **Mátrai Antal és Társa rt.**
Budapest, XIII, Lomb-utca 34—36. Telefon 299-055

Tiszti és altiszti rőzsekéseket

legszebb kivitelben szállít
MÉSZÁROS LAJOS műtővmester
Budapest, VIII, Mária-utca 15
Telefon 349-859

Alapítva 1896

Minden nemű
tűzoltó- és légoltalmi
felszerelési cikkek
raktárról kaphatók

Mátrai Antal és Társa Rt.

Gyár és központi iroda:

Budapest, XIII, Lomb-utca 34-36 - Telefon 299-055
Városi lerakói: VI, Teréz-körút 22 - Telefon 121-533

Gyárt: kézi- és motor-
fecskendőket, mindenfé-
le létrákat, motellákat,
vázordó és öntöző lajtó-
kat, szerkocsikat és lég-
oltalmi felszereléseket

Szállítunk

a hatósági előírásoknak megfelelő

Ismertetés
felvilágosítás
és ajánlat
díjtalan

**MÁVAG
GYÁRTMÁNYÚ**

Telefon 133-394

hordozható benzinmotoros és kézi működtetésű fecskendőket, vízfordó-
és öntözőkocsikat, tűzoltó- és locsoló autókat a legjobb
minőségben, megbízható és tartós kivitelben.

MAGYAR KIRÁLYI VAS-, ACÉL- ÉS GÉPGYÁRAK KERESKEDELMI KÉPVISELETE RT.
BUDAPEST, VIII, MÚZEUM-KÖRÚT 18, II.

KÖHLER ISTVÁN**FECSKENDŐ-, SZIVATTYÚ-
és tűzoltófelszerelések gyára**

Gyárt: Modern motoros, turbinás és dugattyús
tűzoltófecskendőket, tűzoltószereket, felszereléseket
és szivattyútelepeket a tűzoltás és öntözés céljaira

BUDAPEST, X, KORPONAI-UTCA 21. SZÁM**FELTEN ÉS GUILLEAUME RT., BUDAPEST, I.**

a budapesti hivatásos tűzoltóság szállítója

GYÁRT: BELÜL GUMIZOTT TŰZOLTÓTÖMLŐT
kivánt méretekben és nyomásig.

LEVÉLCÍM: BUDAPEST 113. POSTAFIÓK. TELEFON: 258-880



Hazai
gyártmány!

MINIMAX

a legjobb magyar gyártmányú kézi tűzoltókészülék. Nem hason-
lítható össze a különböző utánzatokkal. Felvilágosítással szolgál a
MAGYAR MINIMAX RT., BUDAPEST
GYÁR, IRODA: VI, RÓZSA-UTCA 85. TELEFONSZÁM: 323-731

CORVIN ÁRUHÁZ RT.

BUDAPEST VIII, BLAHA LUJZA-TÉR 1-3

Csonka János gépgyára gyártja amindenhol bevált, tökéletes **tűzoltómotorokat!**



TÜZRENDÉSZETI KÖZLÖNY

A MAGYAR ORSZÁGOS TŰZOLTÓ-SZÖVETSÉG HIVATALOS LAPJA

Megjelenik minden hó 1-én és 15-én

Az előfizetési és hirdetési díjakat a Magy. Orsz. Tűzoltó-Szövetség 23.297 számú csekk számlájára lehet beküldeni. Csekkürlap minden postahivatalban kapható

A Magyar Országos Tűzoltó-Szövetség, szerkesztőség és kiadóhivatal:
BUDAPEST, VI, IZABELLA-UTCA 51
Telefon: 223-254

Előfizetési ára egész évre 12 pengő
A szerkesztőség címére küldött szacikkek, ha közlésre alkalmasak, díjazzuk

Ajánlva a m. kir. belügyminiszter úr 126.278—1938. B. M. sz. rendeletével („Belügyi Közlöny“ 1939. évi 5. sz.) a vármegyék, városok és községek számára

TŰZOLTÓTESTÜLETEK A LAPOT DIJTALANUL KAPJÁK

A magyar szabadság ünnepén

Ha van nemzet, amely tudja, hogy a szabadság fáját csak vérrel és keserű könnyekkel lehet nagyra növelni: a magyar bizonyára tudja, mert ezer év óta egyebet sem tesz, mint szabadságát védelmezi. Kont Istvánon kezdve Boeskayn, Bethlen Gáboron, Thökölyn, a Rákócziakon át Kossuth Lajosig valamennyien szabadságunkért harcoltak s esetleg véreztek el, vagy haltak meg számkivetésben.

Szabadságunkra azonban soha nem mérték olyan halálosnak látszó csapást, mint Trianonban, ahol olyan függetlenséget nyertünk, hogy — mindenki parancsolt nemzetünknek.

Hála a magyarok Istenének, túl vagyunk ezen is. Szörnyű megesonkíttatásunk részben orvoslást nyert s bár az igazság lassan jár, mégis remélhetjük, hogy talán nemsokára egységes, nagy és régi határaival díszeskedő Magyarországon élhetünk.

Hogy azonban ezt megérhessük, még szörnyűséges vérkeresztségen, végtelen nagy megpróbáltatáson kell keresztül mennünk: a demokrata hatalmakkal megvívandó végső küzdelmen.

... Minden szabadságnak alapja és el nem engedhető föltétele az anyagi függetlenség. Ezt mondotta az amerikai böles, Franklin Bemjamin, midőn megállapította: az üres zsák összeesik, a teli zsák azonban szilárdan áll. Ezt vallotta száz esztendővel ezelőtt két nemzeti nagyságunk: Kossuth és Széchenyi. Csak a sorrendben volt közöttük eltérés. Kossuth előbb politikailag akarta függetlenné tenni nemzetét azzal a megokolással, hogy azután majd megjön az anyagi biztosság is. Széchenyi ellenben azt vallotta, hogy legyünk előbb gazdagok s akkor könnyen megy a politikai függetlenség kivívása.

Legyünk tehát bármily lelkes és lelkesedő hazafiak: ha koldusok vagyunk, aligha tudunk eredményt elérni.

És itt kapcsolódik be a függetlenség kérdésébe a *tűzoltói intézmény*. Mire törekszik? Az anyagi biztosságra, a vagyoni függetlenségre. Mikor ugyanis a tűzoltó polgártársainak élet- és vagyonbiztonságán öröködik; mikor felebarátjának életét és vagyonát védi — nem egyszer testi épségének vagy éppen életének kockáztatásával — a nemzeti vagyont, a nemzeti értékeket védi a pusztulástól. S ezzel nemzetét erősíti és közelebb viszi a nagy célhoz: az anyagi és politikai függetlenséghez.

Minden tűzoltó a nemzet katonája tehát s a nemzeti függetlenség harcosa, hőse.

Különösen az lesz most, mikor a világháborúból kiveszi a maga megillető részét akár a harc téren, akár itthon, mint kárelhárító a tűzvész és más elemi csapás esetén, akár úgy, mint a légtalpon katonája.

Úgy érezzük, hogy a mi bajtársainknak nem kell lelkesítés, nem szükséges, hogy a mostan folyó nemzetmentő munkára külön is felhívjuk figyelmüket. Ki-ki tudja, látja, érzi, hogy most nemesak a nemzet függetlenségéről van szó, hanem magyar nemzetünk létéről, fennmaradásáról.

Es a magyar tűzoltó állandóan hangoztassa azt, amit „Indulónk“ hirdet:

Rajta, rajta, száz veszéllyel
Szembenézünk, hogy ha kell,
Mert szívünkben annyi tűz van,
Azt nem oltja semmi el...

A mi életünk rövid, nagyon rövid. A haza azonban örök s érte semmi áldozat nem nagy és nem sok...

(bi.)

Magyar tűzoltók arcképcsarnoka

Hudák József

a szerencsi cukorgyár tüzmeistere.



Exner Béla dr. műszaki intéző és tűzoltófelügyelő úrtól kaptuk meg ennek az érdeemes bajtársunknak életrajzát s működésének méltatását.

Hogy mily kitartóan szolgálta a mi ügyünket, mutatja, hogy immár 41 éve tűzoltó. Tavaly kapta meg a XL. éves szolgálati érmet. De már 1930-ban adták át neki az ezüst érmet, melyet a Magyar Cukoripari Rt. vállalati tűzoltóinak jutalmazására alapítottak. Akkor tehát, amikor betöltötte 30 éves tűzoltói szolgálatát.

Hudák József ugyanis 18 éves korában, 1901-ben lett tagja a gyár tűzoltóságának s azóta a legnagyobb lelkesedéssel s odaadással adja a jó példát minden társának.

Megjegyzendő, hogy a szerencsi cukorgyár tűzoltóságát a budapesti tűzoltóság kiküldöttje oktatta és képezte ki éppen akkortájt, midőn Hudák József első tűzoltói éveit szolgálta. Így ezt a tanfolyamot végezte el teljes sikerrel s ismereteit azután állandó gyakorlati képzéssel önmaga bővítette és szilárdította.

Mikor munkába állott kenyéradó gazdájánál, akkor szinte egyedül volt magyar a gyár idegennyelvű alkalmazottai között s — hamarosan csoportvezető lett és izzó magyar szíve továbbra is a megkezdett úton vitte előbbre.

Így alapítója és vezetője lón minden olyan szervezetnek, egyesületnek, amely a közművelődés szolgálatára alakult a gyár munkásai között és csak legutóbb vált meg sok vezető-tisztségeiről, tekintve magas életkorát.

Tanult mesterségére nézve tulajdonképpen tetőpalafedőmester s ebben is elsőrangú szolgálatot tesz gyárának. Minősítéséről így nyilatkozik az ottani tűzoltóság vezetője: „Megjegyezni kívánom, hogy nevezett Hudák József izzó magyarsága nem szolgált előnyére a cseh uralom alatt, mert érvényesülését hátráltatták a cseh munkások. Mégis érvényesült, mert lelki értékei előtt meg kellett hajolni az idegeneknek is. Talpig ember. Gyártási üzemünk alatt a finomítónk szűrőállomását és kockaállomását vezeti. Egyébként tetőfedőnk. S e kettős munkaköre mellett nekem, mint az itteni tűzoltóság vezetőjének, az oktatásnál s bemutatásoknál nagy segítóm...”

Jól esik ilyen olvasnunk a közvetlen felsőbbeségtől egy derék és kitartó bajtársunkról, akit nemcsak a maga szűkebb körében állítanak példának, hanem bizonyára hivatkozhatunk reá országos viszonylatban is.

Életrajzi adatai. 1885-ben született Szerencsen. Már 18 éves korában fölvetette magát a szerencsi cukorgyár tűzoltóságába, hogy e téren is szolgálja a gyárat, amelynek szolgálatába állott, míhelyt a tetőfedőmesterséget kitanulta. 1910-ben segédesvezető, 1920-ban csővezető s 1935-ben tüzmeister lett egyesületében. Vagyona nincs ugyan, de van két fia, akik édesatyjuk nyomdokain haladnak. Katonai szolgálatot nem teljesíthetett, mert a gyár nem tudta nélkülözni az üzemből s fölmentést eszközölt ki számára.

A Főméltóságú

Kormányzóhelyettes Úr üdvözlése

A Magyar Országos Tűzoltó-Szövetség 1942. évi február hó 19-i ülése egy nagyfontosságú eseménnyel esett össze, a kormányzóhelyettes választással.

A szövetségi tanácsülés elnöke 11 órakor az ülést felfüggesztette, hogy a tanácsstagok meghallgassák az ülésteremben elhelyezett rádió az országház kupolacsarnokában lefolyó történelmi jelentőségű választást. Az elnöki tanács nagy lelkesedéssel értesült az éter hullámain keresztül arról, hogy az országgyűlés mély bölességgel országgyarapító Kormányzó urunk fiát, vitéz nagybányai Horthy Istvánt tartotta legalkalmasabbnak a kormányzóhelyettesi magas és felelősségteljes méltóság betöltésére.

Az ülést folytató elnöki tanács egyhangú lelkesedéssel határozta el, hogy elsősközött biztosítja hódolatáról a főméltóságú Kormányzóhelyettest s evégből nyomban a következő táviratot küldötte el:

„A Magyar Országos Tűzoltó-Szövetség mai napon megtartott elnöki tanácsüléséből határtalan örömmel és kitörő lelkesedéssel emlékezett meg Főméltóságodnak Magyarország kormányzóhelyettesévé történt megválasztásáról és ez ünnepélyes alkalomból félmillió magyar tűzoltó alattvalói hódolatát, megingathatatlan hűségét és törhetetlen ragaszkodását a legalázatosabban jelenti és Főméltóságú urunk eredményekben gazdag országlására a Mindenható bőséges áldását kéri.

vitéz Kiss Lajos dr.
országos tűzrendészeti felügyelő, elnök

A főméltóságú Kormányzóhelyettes úr a hódoló üdvözlésre a következő táviratot méltóztatott az országos tűzrendészeti felügyelő úrhoz intézni:

Magyarország kormányzóhelyettese

Kormányzóhelyettesévé történt megválasztásom alkalmával a Magyar Országos Tűzoltószövetség nevében kifejezésre juttatott szíves jókívánatokat melegen köszönöm.

Budapest, 1942. évi február hó 28. napján.

Horthy István, sk.

Méltóságos és nemzetes

vitéz dr. Kiss Lajos úrnak
m. kir. kormányfőtanácsos, országos tűzrendészeti felügyelő

Budapest.

K É P E S H Í R A D Ó

VITÉZ NAGYBÁNYAI HORTHY ISTVÁN KORMÁNYZÓHELYETTES ÉS A MAGYAR TŰZOLTÓSÁG. Kevés közéleti férfi viseltetik oly rokonszenven a tűzoltóság iránt, s még kevesebben bírnak oly tűzoltói szakismerettel, mint vitéz Horthy István, aki annak idején, főleg mint a MÁVAG vezérigazgatója, gyakran látogatta meg a székesfevárosi tűzoltóságot és különös figyelemmel kísérte a Szilvay-féle szárazoltófeeskendő fejlődését. Első képünkön vitéz Horthy István egy kísérleti szárazoltópróbát figyel, mellette Albrecht kir. herceget, a háttérben pedig Szilvay Kornél székesfevárosi tűzoltóparancsnokot, a szárazoltóeljárás feltalálóját látjuk. A harmadik képen a MÁVAG által gyártott szárazoltófeeskendők bemutatóján látjuk vitéz Horthy Istvánt, a középső képen pedig a párisi világkiállításnak azt a jelenetét, amikor vitéz Horthy István a kiállításon szereplő szárazoltófeeskendőt Lebrun volt francia köztársasági elnöknek bemutatja. A tűzoltóság kárelhárító csapatait, amint pillanatnyi késedelem nélkül, de a legnagyobb szakkértelemmel igyekeznek menteni az emberi életet és a pusztulásra ítélt vagyont. A mentés nehéz munkáját a tűzoltók még a veszély keletkezése előtt megtanulják. A négy alsó képünk a tűzoltótanfolyamokon épített gátakról és gátvédő művekről készült. Végül bemutatjuk a tűzoltóság téli vonuló eszközét, a kismotorfeeskendővel ellátott tűzoltószánt, amely sok kétséges esetben tett hasznos szolgálatot a nagy hóban Zenta város tűzoltóságának.

KÉPES HILADÓ

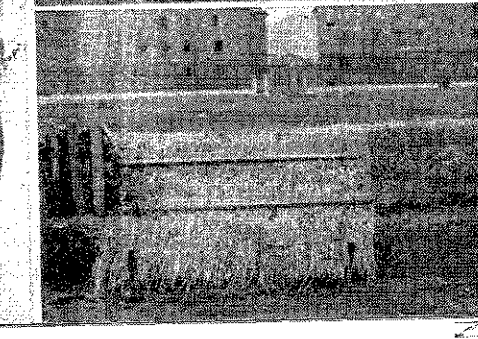
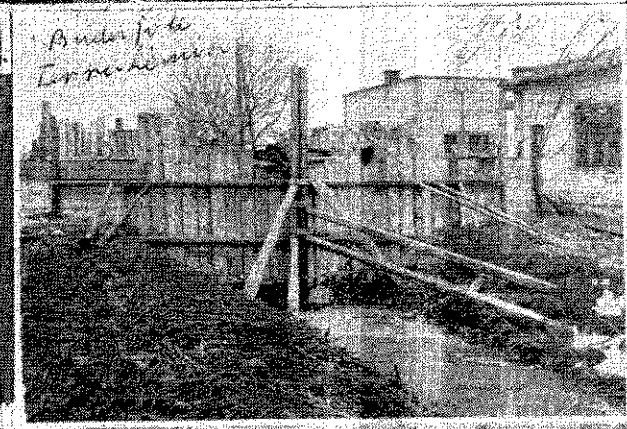
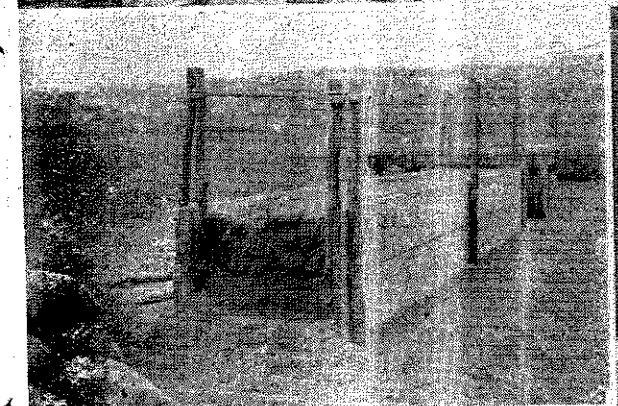
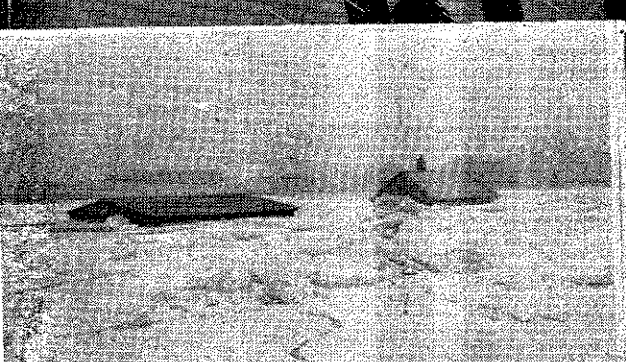
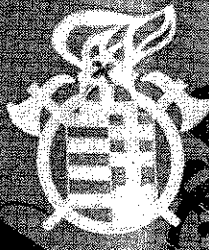

Újabb tudnivalók a gázálarcokról

A magyar királyi honvédelmi minisztérium 35. osztályának közleménye jelent meg a Légoltalmi Közlemények 1942. január 1-i számában. A közlemény címe: „A magyar légoltalom jövő feladatai az elmúlt esztendőök tapasztalatainak tükrében“. Ennek a közleménynek az utolsó bekezdése a következőképp hangzik: „A harcászati általános alkalmazásáról 1941 december közepéig nem kaptunk hírt. *A legújabb adatok szerint azonban december 20 és 25 között az orosz tűzérő már használt gázlőszert és svájci, valamint török hírek szerint Turkesztánban két orosz hadsereget képeznek ki a vegyi harcra. Valószínű, hogy az 1942. év tavasza etekintetben a magyar légoltalmat is új feladatok elé állítja.*“

Ezek után nem lesz érdektelen, ha a gázvédelem egyéni eszközéről, a gázálarcról néhány újabb értesülésünket ismertetjük.

Mindenekelőtt arra a kérdésre kell felelni, hogy a közületek és a lakosság a birtokában lévő gázálarcokat hol és hogyan tárolja, — a mai nagy anyag- és különösen gumihányra való tekintettel is. A gázálarcok tárolása legcélszerűbben hordtáskájában vagy tartódobozában történik. Kályha, fűtőtest közelében, vagy túlfűtött helységben a gázálarcot tartani nem szabad, mert idő előtt tönkremegy. Nyirkos helyen penészedés fenyegeti, ezért az óvóhelyen ne tartjuk. Egérrágás veszélyes a gázálarcra. Legajánlatosabb a gázálarcot ruhás, vagy fehérneműs szekrényben tartani és időnként felülvizsgálni. A gázálarc szűrőbetétjét feltétlenül zárókupakkal és ragasztószalaggal lezárva tároljuk. Ne tartsuk a gázálarcunkat olyan szekrényben, melyben molyirtószer (naftalin, globol, stb.) van. Csoportos tárolás esetében a felügyelőszemélyzet a Légo. Ut. VII—2. jelzésű utasítás („Gázvédelmi eszközök használata, karbantartása és tárolása. II. kiadás“) előírásait pontosan tartsa be. Ez a könyv kapható a Riadó! kiadóhivatalában (VI., Mussolini-tér 1.).

Nyílt kérdés volt ezideig, *hogyan viseljük a gázálarcot a fülbetegek.* A „Die Gasmáske“ közlése szerint a perforált dobhártyájú egyének gázálarcaikat úgy viseljük, hogy fülüket ugyanakkor vattával, vagy különleges gumidugóval tömjék be. A német véderő ennek alapján hallójárat-dugaszt rendszeresített a hiányos dobhártyájú és így harcgázszérülésnek kitett katonák számára. Minden ilyen katona fülorvosi vélemény alapján dobozban hat darab vazelines vatta-tampont kap, melyeket a gázálarctok alján kell tartani. A német S-gázálarc nem fedi be a fület, a német népgázálarc azonban a fület is befedi. A magyar gázálarcok közül sem a munkagázálarc, sem a Pirelli-féle olasz gumigázálarc, amely Magyarországon szintén rendszeresített és engedélyezett gázálarc, de a népgázálarc sem fedi a fület és ezért a német S-gázálarcról közölték a magyar gázálarc esetében is alkalmazandók a hiányos dobhártyájú egyéneknek. Ilyen gumidugó e célra az orvosi műszer- és kötszerkereskedőknél kapható. Az az olcsóbb guminépgázálarc, amelynek rendszeresítéséről Magyarországon évekkel ezelőtt szó volt, a fület is betakarta volna.

A következő kérdés a *fejsérültek gázálarca.* Miután a német S-álarcok és népgázálarcok minden fejméretre és alakra megfelelő formában készülnek, már csak a fejsérült személyeket kell a kémiai harcanyagok ellen biztosan megvédeni. Mivel kézenfekvő, hogy fejsérültek részére nem alkalmasak a szorosan fejhez simuló gázálarcok, szükségessé vált olyan védőeszköz gyártása, melynél a szorosan simuló részek alkalmazását mellőzik és amely könnyen illeszthető a sérült részre. Erre a célra a „Die Gasmáske“ szerint az egészen tág főkötőformát alkalmazzák, gázbiztos záróalkalmatosság lehetőségével. Ez a védőeszköz a „gázfőkötő fejsérültek részére“. Gumifőkötőből áll, amely a fejet és nyakat beborítja. A látási lehetőséget nagy, ovális alakú celofán biztosítja, amely gázbiztosan fekszik a gumikeretben. Ez az átlátszó rész hajlítható és minden beállításban megmarad. Ezáltal az átlátszó részt viselőjének arcformájához alakítjuk, miáltal a lehető legnagyobb látási lehetőséget és egyszersmind igen kis holtteret érnek el. A légzéshez szükséges levegőt szelepek szabályozzák, amelyek a viselő védelme szempontjából belül gumival borítottak. Az oldaltfekvő szelep kívül is fémmel borított, amely egyidejűleg az előkamra működését is ellátja: megrongálás ellen védi. A főkötőt a nyakon egy szoros és elől megkötött szalag zárja le. Ezt a szoros leköttést még azzal teszik biztosabbá, hogy a nyakszalag alkotta leköttésre a kabátot teljesen ráhúzzák. Egy másik és lazább szalaggal — amely a nyakszalaghoz van erősítve — a sérült részeket megegyeszer átköthetjük, miáltal a főkötő elcsúszását megakadályozzuk és egyidejűleg a holttér csökkenését is elérjük. E gázvédelmi főkötők szűrőjéül a VM szűrőbetétet használják. A főkötőt hullámos kartonpapírba csomagolják. A csomagolásban az átlátszó szemrészt vízszintesen fektetik.

Egy következő kérdés a *gázálarc-szűrők regenerálása.* Az a gondolat, hogy az elhasznált gázálarc szűrőbetéteket megfelelő kezelés útján a leköttött mérges gázoktól megszabadítsuk és újra alkalmazzuk, meglehetősen régi. A betéteket használatra újra alkalmassá tenni azonban oly költséges, hogy a remélt megtakarítást elérni nem lehet. Beható vizsgálatok ezenkívül azt is kimutatták, hogy a regenerálási művelettel a szűrőben alkalmazott vegyszerek teljesítőképessége oly mértékben csökkent, hogy azok kifogástalan védőképessége nem biztos. A „Die Gasmáske“ közlése szerint balesetek lehetőségeinek elkerülése céljából a regenerálástól eltekintenek.

Mint hogy ma az egész világ háborúban áll, még arra a kérdésre felelünk, hogy *mi a helyzet a gázálarccal a trópusokon.* Holland-Kelet-Indiában mintegy 4 évvel ezelőtt légvédelmi gyakorlatokat rendeztek. A gyakorlatok eredményeit annak idején tették közzé: a gyakorlat igen jól sikerült, azonban kiderült az is, hogy a gázálarc alkalmatlan a trópusokon. Az ott uralkodó nagy hőség miatt a gázálarc viselője negyedóránál tovább nem volt képes arra, hogy a fején tartsa a gázálarcot. Meg kell azonban jegyeznünk, hogy ilyen nagy hőségben viszont eredményesen használni harcgázokat nem lehet.

Förster Rezső.

A hivatásos tűzoltóságok mellett van-e létjogosultságuk az önkéntes tűzoltótestületeknek?

Sokat vitatott kérdés ott, ahol hivatásos tűzoltóság működik. Egyesek azt állítják: városokban a hivatásos tűzoltóság ellátja mindazon feladatokat, amit a 180.000/1936. B. M. sz. rendelet előír, így az önkéntes tűzoltótestületek működtetése illuzórikus. Nincs komoly alapja és létjogosultsága városokban az önkéntes tűzoltótestületek fenntartásának. A testület a városnak csak pénzébe kerül, azonkívül sokszor csak kellemtelenséget és felesleges munkát okoz.

Tényként állapíthatjuk meg: az önkéntes tűzoltótestületek ott, ahol működnek a város felügyeleti hatóságának valóban munkát adnak, de sohasem felesleges munkát! Az az anyagi áldozat pedig, amibe az önkéntes tűzoltótestület kerül, a város részére kamatos-kamattal megtérül.

Nézzük közelebbről, mit jelent egy jól megszervezett, fegyelmezett önkéntes tűzoltótestület a városok életében:

- a) fokozott élet- és vagyonbiztonságot;
- b) szervezett, akcióképes, katonai fegyelmen felépülő társadalmi keretet,
- c) összekötő kapcsolatot a város vezetősége és a hivatásos tűzoltóság között és végül
- d) a hivatásos tűzoltóság fenntartásának egyik erőforrását.

A városok hivatásos tűzoltóságainak létszámát vizsgálva azt látjuk, hogy a törvényhatósági jogi városok közül is csak 11 város rendelkezik 20 főnél nagyobb létszámú hivatásos tűzoltósággal, a megyei városok közül pedig csak a pestkörnyéki városok és Békéscsaba tart fenn ily nagylétszámú hivatásos tűzoltóságot. Ez a szám azt mutatja, hogy egyik város sem rendelkezik oly nagy létszámú hivatásos tűzoltósággal, mellyel a kárelhárító szolgálattá bővült tűzoltómentői szolgálatot nagy vész vagy légitámadás esetén megoldani képes lenne.

Az önkéntes tűzoltótestületekre tehát a hivatásos tűzoltóságok mellett nemzetvédelmi szempontból, a város fokozottabb élet- és vagyonbiztonsága szempontjából mindenkor szükség van. Az önkéntes tűzoltótestületek alkotják a hivatásos tűzoltóságok feltöltőkeretét és vész esetén kiegészítik a hiányzó tűzoltói létszámot. Mondhatná valaki az önkéntes testület ellenzői közül: erre a célra a hiv. tűzoltóság vezetőjének rendelkezésére áll a 4730/1940. M. E. számú ú. n. kiválasztó rendelet alapján a légoltalmi segédtűzoltóság. Ez igaz. Tűzoltói vonatkozásban azonban a jól megszervezett önkéntes tűzoltótestületeket a légoltalmi segédtűzoltóságok nem pótolhatják. Ugyanis lényeges különbség van ezidőszereint a kétfajta tűzoltói szolgálat között. Nevezetesen: 1. A tűzoltói kiválasztás az önkéntes tűzoltótestületekben sokkal szigorúbb, mint a légoltalmi segédtűzoltóosztagoknál. A testi alkalmasságon kívül a nemzethűséget, a politikai megbízhatóságot és az erkölcsi fedhetetlenséget fokozottabb mértékben megköveteljük.

2. Az önkéntes testületben szervezettségénél fogva nagyobb a fegyelem. A 180.000/1936. B. M. sz. rendelet 17. §-a a tűzoltóság vezetője részére közvetlen rendbirságolási jogot biztosít, melynek folyamánya

szolgálati engedetlenség, mulasztás vagy szabálytalanság esetén azonnal rendbüntetést alkalmazhat. A kiszabott rendbüntetés ellen fellebbezésnek helye nincs, a 30 pengőig terjedhető pénzbírság pedig közadók módjára hajtatik be. Ez a fenytőjog a légoltalmi osztágot parancsnokokat nem illeti meg. A honi lgv. készütség tapasztalatai ugyancsak azt igazolták, hogy csak a közvetlen fenytőhatalom fejt ki igazi hatást. A kihágási eljárás nem vezet kellő eredményre. Bár a rendbírság lényegesen kisebb összegre terjedhet, mint a kihágási eljárással kiszabható pénzbüntetés, mégis hatásosabb fegyelmi eszköznek bizonyul. A kiszabott rendbírságról napiparancs keretében a tűzoltóság minden tagja értesül és a hatás nyomban jelentkezik. Ezzel szemben az engedetlenkedő légoltalmi segédtűzoltóval szemben megindított kihágási eljárásról, a kiszabott büntetésről legtöbbször csak maga az érdekelt értesül, így a többiekre nézve hatástalan marad.

3. További különbség a két alakulat között a felhasználás módjában van. Az önkéntes tűzoltóság békében is rendszeres tűzoltói szolgálatot lát el és évről-évre tűzoltói kiképzésben részesül; a légoltalmi segédtűzoltó pedig csak a honi lgv. készütség alatt vagy légoltalmi gyakorlat alatt teljesít tűzoltói szolgálatot és kiképzése is sokkal egyszerűbb keretek között mozog.

A légoltalom új és nehéz feladatot ró valamenyny tűzoltóságra. Légitámadás esetén egyidőben számtalan sok tüzesettel kell számolnunk, amely tüzek nagyrészt a lakosságnak, illetőleg a polgári társadalomból szervezett tűzoltóságoknak kell majd eloltaniok. Ezen a téren teljesen új szerep és munkakör nyílik a hivatásos tűzoltóságok mellett megszervezett önkéntes tűzoltóságoknak. A kis létszámból álló hivatásos tűzoltóság légitámadás esetén nem forgácsolhatja szét erejét. Adott körülmények között nem állhat minden légoltalmi tűzoltóosztag vagy raj élére hivatásos tűzoltó. Pótolható azonban a hiány a törvényhatósági és kerületi tűzoltótanfolyamokat végzett önkéntes tűzoltóval, aki alkalmas arra, hogy az egyes alkörzetekben a közepes és kis tüzekkel szemben a küzdelmet eredményesen felvegye és a légoltalmi segédtűzoltókat a honi lgv. készütség ideje alatt megfelelően foglalkoztassa.

Mondhatjuk tehát, hogy az önkéntes testületek működtetése nemcsak tűzoltói, hanem légoltalmi szempontból is nemzetvédelmi fontossággal bír. Az önkéntes tűzoltótestület légoltalmi vonatkozásban már nem egyszerű tűzoltói feltöltőkeret, hanem légoltalmi segédosztag és részlegparancsnokok kiképző és nevelő testülete. Az önkéntes tűzoltótestület a hivatásos tűzoltóság és a légoltalmi segédtűzoltóosztagok között állva végzi a maga összekötő, feltöltő és kiképző feladatát. Vagyis: az önkéntes tűzoltótestület a hivatásos tűzoltóság feltöltőkerete békében, viszont a légoltalmi segédtűzoltóság feltöltőkerete háborúban az önkéntes tűzoltóságnak. A három tűzoltóság természetesen egymást szervesen kiegészítve és támogatva dolgozik és mindhárom szervezője, irányítója, működtetője a hivatásos tűzoltóság vezetője kell, hogy legyen.

b) Komoly adottság esetén eredményt csak a szervezett dinamikus átütőerejével rendelkező katonai fegyvelmen alapuló tűzoltótötestület érhet el. A társadalmi úton megszervezett önkéntes tűzoltótötestület is csak ily alapon működhet. Ezért fontos és kívánatos, hogy az önkéntes testületben nemcsak az elnökség, hanem a tisztikar tagjai is oly egyének legyenek, akik polgári foglalkozásuk és társadalmi állásuknál fogva megfelelő súllyal és tekintéllyel bírnak.

Abból az elgondolásból kiindulva, hogy az önkéntes tűzoltótötestület törvényhatósági és kerületi tűzoltótanfolyamot végzett tagjai hivatottak a légoltalmi s. tűzoltóosztagok és rajok vezetésére, szükségszerűen következik, hogy az önkéntes tűzoltótötestületbe az értelmiségi munkakörben dolgozók széles körét is be kell szervezni. Ez azonban maga után vonja azt a következtetést, hogy az önkéntes tűzoltótötestület tisztje sem lehet más, mint tart. tiszt (tisztjelölt), illetve katonai karpaszomány viselésére jogosult egyén.

Ez az első és legfontosabb szervező lépés a közös tekintély és állásszerűség megteremtésére. Ez az egyetlen lehetőség, melynek segítségével az értelmiségi pályán lévőket meg lehet nyerni az önkéntes tűzoltóságok vezetésére és az önkéntes tiszt funkciók végzésére. Ez a kérdés azonban csak országos vonatkozásban oldható meg! Számptalan önkéntes tűzoltótötestületnek azért nincs megfelelő tűzoltóvezetője, mert az önkéntes tiszt rendfokozat nem egyenjogúsít a tartalékos tiszt ranggal. Ez az az ütközőpont, amely a tűzoltói intézményt a honvédségtől eltávolítja. Magam is tisztában vagyok azzal, hogy e probléma megoldása sokak részére fájó sebet ejt, de a jövő fejlődése érdekében, a közös állásszerűség érdekében meg kell valósítani!

c) Társadalmi összekötőkapocs az önkéntes tűzoltótötestület a város vezetősége és a hivatásos tűzoltóság között. Minthogy a város polgármestere törvény szerint elnöke az önkéntes tűzoltótötestületnek és vele együtt rendszerint több városvezető is részt vesz a testület működtetésében, ezen a munkaterületen szerencsésen találkozhat a hivatali érdek a nagyközönség érdekeivel, amely kedvező körülményt a hivatásos tűzoltóság vezetője, városa tűzvédelmének fokozottabb biztosítására, testülete javára kedvezően kihasználhat.

d) Az önkéntes tűzoltótötestületek eredményes működése azonban nemcsak a hivatásos tűzoltóságok érdekeit, hanem a város anyagi érdekeit is előnyösen szolgálják. Mint mondtam, a városi segély a jól megszervezett önkéntes tűzoltótötestületben a testület által évről-évre vásárolt tűzoltói szakfelszerelési tárgyakban kamatos-kamattal megtérül. Ezt igazolja az a tény is, mely szerint városomban — ahol az önkéntes tűzoltótötestületet a korszerű követelményeknek megfelelően újjászerveztem —, alig félévi szervezőmunka eredményeként az önkéntes tűzoltótötestület tűzoltószerek beszerzésére ugyanolyan összeget állított be folyó évi költségvetésébe, mint amennyit a város irányzott elő a maga költségvetésében.

Arra a kérdésre tehát, hogy a hivatásos tűzoltóságok mellett van-e létjogosultságuk az önkéntes tűzoltótötestületeknek csak igennel válaszolhatunk.

Dr. Topor György
hivatásos tűzoltóparancsnok.

A szerencsi cukorgyár tűzoltósága

Tudvalévő, hogy nálunk legelőször a nagyobb gyárak, vállalatok és malmok szerveztek tűzoltóságokat a saját érdekeik védelmére nemcsak a fővárosban, hanem a vidéken is. Ezek látták be ugyanis legelőször a tűzoltóságok roppant fontosságát és szükségességét. Kialtó és szomorú példák tanították meg erre az ilyen ipari üzemeket már akkor, amikor a tűzbiztosítás nálunk még csirájában volt.

Igy érthető, hogy például a szerencsi cukorgyár, midőn 1889-ben megalapították, azonnal megszervezte a maga tűzoltóságát. Megszervezte pedig 50 taggal. Attól kezdve őszinte érdeklődéssel kísérte munkáját s meghozott minden áldozatot, amit szükségesnek és hasznosnak tartott.

A tűzoltók a gyár alkalmazottai közül kerülnek ki s minden hétfőn délután folyik a kiképzés, még pedig télen inkább elméleti s nyáron gyakorlati anyaggal. Foglalkoztatásuk mindig a legnagyobb fegyelemmel folyik s nem csupán az alkalmazottai fegyelem tartja össze a tűzoltókat, hanem a lélek is, a kenyéradó gyár biztonságának gondolata. A kerületi tanfolyamot végzett 3 műszaki tiszt és az 50 tűzoltó között teljes bajtársi viszony fejlődött ki, melyet állandóan és gondosan ápol minden tényező, mert a közös érzést fontosnak tartja mindenikük.

Maga a gyár nemcsak méltányolja a tűzoltók munkáját, hanem anyagiakkal is támogatja és meghoz minden áldozatot a tűzoltóság érdekében az esetleges tűzveszély megakadályozására és lokalizálására nézve.

Felszerelésük a következő: két beépített Worthington-szivattyú; az egyik két-, a másik 4 Hl pereliteres teljesítménnyel; van egy motoros fecskendőjük 800 pereliteres, egy 600 pereliteres és egy 400 pereliteres teljesítőképességgel. A Worthingtonokat a gyárnak állandóan gőz alatt lévő kazánjai táplálják.

Van ezeken felül három egységes fecskendőjük, 1500 méter egységes nyomótömlővel s 780 méter 70 mm átmérőjű nyomótömlőjük, mely utóbbiak a Worthingtonok földi hydrans csapjaihoz valók, bár el van látva a tűzoltóság áttéti csavarokkal is. Így általában dolgozhatnak egységes tömlőkkel is.

Füst- és gázálarcok, személyi felszerelések, kényelmes szertár — mind azt bizonyítják, hogy a gyár vezetősége mindjárt első szóra teljesíti a tűzoltóság minden kívánságát.

Légoltalmi felszerelésük is teljes...

Mindezek alapján érthető, hogy 1936-ban, mikor a vállalat csokoládégyára égett s a véletlen sajnálatos összejátszása folytán műszaki és tiszt vezetése hiányzott is a tűzoltóságnak: remekül megbirkóztak a hatalmas tűzzel és az egész gyárat megmentették a pusztulástól, a végleges katasztrófától. Igaz viszont, hogy a község önkéntes tűzoltósága is kivette részét ebből a nemes munkából.

(bi.)

Sapkák, rangjelzések, paszományok, gombok, jelvények, rúzsok, asbestruházat és mindenféle egyéni tűzoltósági felszerelések. Raktárról azonnal szállít

Mátrai Antal és Társa Rt. Budapest

Városi üzlet: VI, Teréz-körút 22

Telefon: 121-533

Gyár: XIII, Lomb-utca 34-36

HIVATALOS RÉSZ

ORSZÁGOS TŰZRENDESZETI FELÜGYELŐ

250—1942.

Tárgy: Árvízvédelmi kormánybiztos kinevezése.

RENDELET

Valamennyi tűzrendészeti felügyelőnek és tűzoltóság vezetőjének

Székhelyén

A m. kir. belügyminiszter úrnak fenti tárgyban 910—eln. 1942. szám alatt kiadott rendeletét az 1942. évi február hó 15-én kiadott 1. számú országos tűzrendészeti felügyelői parancs 1. pontjában foglaltakra utalással tudomásulvétel és alkalmazkodás végett az alábbi másolatban szószerint közlöm.

Budapest, 1942. évi március hó 5-én.

vitéz Kiss Lajos dr, sk.,
országos tűzrendészeti felügyelő.

MÁSOLAT

MAGYAR KIRÁLYI BELÜGYMINISZTER

910—eln. 1942.

Országos tűzrendészeti felügyelőnek

Székhelyén

A m. kir. minisztérium a földművelésügyi miniszter úr előterjesztésére dr. Bárczay János földművelésügyi államtitkárt folyó évi január hó 26-án az árvédekezés megszervezésére, annak központi és egységes irányítására, valamint az ezzel kapcsolatban jelentkező rendkívüli feladatok ellátására országos árvízvédelmi kormánybiztossá kinevezte.

Az árvízvédelmi kormánybiztosnak e minőségében — a minisztertanács határozata szerint — feladata az árvédekezés megszervezése, központi és egységes irányítása, valamint az ezzel kapcsolatban jelentkező rendkívüli feladatok ellátása; elsősorban az árvíz által okozható veszélyek elhárítása céljából szükséges előmunkálatok keresztülvitele, valamint az esetleg bekövetkező árvíz elszigetelése és annak visszavezetésére a szükséges intézkedések megtétele.

Feladatai végrehajtásához a kormánybiztos a szükséghez képest rendelkezik az összes állami vízügyi hivatalok, a Duna-Tiszaközi belvízrendezések végrehajtására kirendelt miniszteri biztos, a Tiszabalparti árvédelmi miniszteri biztos, a Zagyva-szabályozás miniszteri biztos, az összes vízrendező társulatok, illetőleg ezek élére az 1885: XXIII. tc. 124. §-a alapján kiküldött miniszteri biztosok, a törvényhatósági és községi tisztviselők felett, akiknek igénybevétele e feladatának ellátásához szükséges.

Erről Címedet tudomás végett értesítem és felhívom, hogy a kormánybiztost hivatali működésében támogassa, munkásságának végrehajtásában álljon rendelkezésére és alárendelt szerveit ily értelemben utasítsa.

Budapest, 1942. évi február hó 17-én.

Keresztes-Fischer Ferenc sk.,
belügyminiszter.

ORSZÁGOS TŰZRENDESZETI FELÜGYELŐ

286—1942.

Tárgy: Tájékoztató az újabb ellenséges gyújtóanyagokról és az ellenük való védekezésről.

RENDELET

Valamennyi tűzrendészeti felügyelőnek és tűzoltóság vezetőjének

Székhelyén

A m. kir. honvédelmi miniszter úr 134.700—eln. 35—1942. számú rendeletével kiadta az újabb ellenséges gyújtóanyagokról és az ellenük való védekezésről szóló tájékoztatót. Az 1941. évi június hó 30-án kiadott 7. számú országos tűzrendészeti felügyelői parancs 1. pontjában a megelőző tűzrendészet szabályainak fokozottabb végrehajtása és ellenőrzése kapcsán részletesen foglalkoztam a gyújtólapok leírásával, hatásával, azoknak alkalmazásával és az ellenük való védekezéssel. A felhívott számú parancsban nyomatékosan felhívtam a tűzoltóságok vezetőit, hogy testületük legénységét a gyújtólapok elleni védekezésre a legtökéletesebben oktassák ki és szervesen kapcsolódjanak bele a gyújtólapok elleni védekezés munkájába.

A Tűzrendészeti Közlöny március hó 15-i számának mellékleteként kiadom a foszforrudak, foszforömbök és foszforos kannák ismertetéséről és hatástalanításáról szóló tájékoztatót és felhívom a tűzrendészeti szervezetet, hogy a tájékoztató szellemében a tűzoltóság tagjait a legpontosabban és teljes részletességgel sürgősen oktassák ki ezeknek az újabb ellenséges gyújtóanyagoknak ismeretére és az ellenük való védekezési eljárásra.

Budapest, 1942. évi március hó 5-én.

vitéz Kiss Lajos dr, sk.,
országos tűzrendészeti felügyelő.

Országos tűzrendészeti felügyelő 249—1942. számú rendelete a tűzoltóruházati anyagok átvétele és a jövő évi szükséglet biztosítása tárgyában.

RENDELET

Valamennyi kerületi és vármegyei (törvényhatósági) tűzrendészeti felügyelőnek

Székhelyén

A Magyar Országos Tűzoltó-Szövetség a Hangya Termelő Értékesítő és Fogyasztási Szövetkezettel megállapodást létesített, melynek értelmében a Hangya kiigényelte, legyártotta, a szükséges összegeket előlegezte és a már eddig beérkezett igényléseknek megfelelően az ország tűzoltóságai között szétosztotta a testületek számára a 64.200—1940. B. M. sz. rendeletben szabályozott tűzoltóegyenruhához szükséges anyagot.

A Hangya a Magyar Országos Tűzoltó Szövetséggel kötött megállapodás értelmében vállalt kötelezettségének eleget tett és jelenleg raktáraiban az alábbi ruházati cikkeket tárolja:

20.938 m munkaruhaanyag á 3.68 P.

12.242 m nyári zsávoló á 4.68 P.

1.842 m tisztí zubbony — nadrág-, sapkaszövet á 22.86 P.

8.240 m legénységi zubbonyposztó á 25.86 P.

3.886 m legénységi köpenyposztó á 31.34 P.

1.206 m tisztí köpenyposztó á 38.28 P.
hozzávaló vegyes béléssáru 0.98—4.46 P.

A fenti árakat az ánkormánybiztosság állapította meg, ezek az anyagok még a múlt esztendőben készültek és igen jóminőségűek, így tehát az ország tűzoltóságainak elsőrendű érdeke fűződik ezeknek a ruházati cikkeknek mielőbbi átvételéhez. Ehelyütt utalok arra is, hogy a Hangyának több mint 600.000 pengője fekszik a raktáron tárolt fenti anyagokban és a tűzoltóságok jövő évi szükséglete csak abban az esetben lesz biztosítható, ha ez a tőke felszabadul, illetőleg ha a tűzoltóságok az eddig legyártott anyagokat sürgősen átveszik.

Fentiek alapján felhívom a vármegyei (törvényhatósági) tűzrendészeti felügyelőket, terjesszenek haladéktalanul olyan szakjavaslatot a törvényhatóság első tisztviselőjéhez, hogy a költségvetésekben a tűzoltói egyenruházati anyagok beszerzésére biztosított összegek már most használtassanak fel és a tűzoltóságok számára szükséges ruházati cikkeket már most rendeljék meg.

Mint hogy a jövő évi szükségletet tartalmazó igénylést május hó első napjaiban be kell nyújtanom, még április hó folyamán országos viszonylatban tájékozódni kívánok a ruházati cikkek eddigi beszerzésének mérvéről, mert pontos és számszerű igénylésemet csak így nyújthatom be s a testületek jövő évi szükségletét csak így biztosíthatom.

Felhívom ezért a vármegyei (törvényhatósági) tűzrendészeti felügyelőket, terjesszenek fel pontos kimutatót április hó 20-ig arról, hogy működésük területén jelen rendeletem vétele után melyik tűzoltóság, mennyi ruházati anyagot, milyen értékben rendelt meg a Hangyától. Jelentsék továbbá azt is, hogy milyen gátló körülmény merült fel az egyes testületeknél a szükséglet kellő időben és kellő mértékben történő kielégítésével kapcsolatban.

Ugyancsak április hó 20-ig egy másik kimutatót kérek arról, hogy a működési területükön lévő tűzoltóságok a jövő esztendőben előre láthatólag milyen mennyiséget kívánnak igényelni a fent felsorolt ruházati cikkekből. Előre is figyelmeztetem, hogy a jövő évi szükséglet legyártásánál csak az igényelt mennyiséget veszik figyelembe és egy-egy törvényhatóság csak az igényelt mennyiség arányában tarthat számot szükségletének kielégítésére.

Jelen rendeletemet egyidejűleg megküldöm: 1. a Hangya Termelő Értékesítő és Fogyasztási Szövetkezetnek (Ohning Vilmos igazgató kezeihez), 2. Magyar Országos Tűzoltó Szövetségnek, 3. a Tűzrendészeti Közlöny szerkesztőségének a hivatalos lapban leendő közlés végett.

Budapest, 1942. évi február hó 27-én.

vitéz Kiss Lajos dr. sk.,
országos tűzrendészeti felügyelő.

FIGYELEM!

Értesítem a szombathelyi III. és a kolozsvári IX. tűzrendészeti kerület tűzrendészeti felügyelőit és hivatásos tűzoltóparancsnokait, hogy a március hó 24- és 25-ére *SSopronba*, továbbá az április hó 25- és 26-ára *Marosvásárhelyre* tervezett tűzrendészeti felügyelői szakértékezetlet — a közbejött akadályok miatt — elmarad.

A kkerületi tűzrendészeti felügyelői szakértékezeteket, továbbá az április havi elnöki tanácsulást az érdekelteknek megküldendő külön rendelettel, illetve meghívóval fogom összehívni.

Budapest, 1942 március 7-én.

dr. vitéz Kiss Lajos sk.,
országos tűzrendészeti felügyelő, a Magyar
Országos Tűzoltó Szövetség elnöke.

Pályázatok

PÁLYÁZATI HIRDETMÉNYEK

Kassa thj. sz. kir. város polgármestere pályázatot hirdet egy tűzoltófőfelügyelői állásra, az ezen állás betöltésével esetleg megüresedő tűzoltófelügyelői s végül egy középiskolai végzettséghez kötött tűzoltógyakornoki állásra, továbbá hat (6) hivatásos újonctűzoltói állásra. A pályázatok benyújtásának határideje 1942. évi március hó 30 déli 12 óra.

1170—1942. kig. szám.

Kivonatos pályázati hirdetmény

Pestszenterzsébet megyei városnál lemondás útján megüresedett a m. kir. belügyminiszter úrnak 31.126—1939. IVV. B. M. sz. rendeletével betölteni engedélyezett egy középpiskolás tűzoltótisztgyakornoki állásra pályázatot hirdetnek.

Az állásra a 180.000—1936. B. M. sz. rendelet 11. §-ának (3) bekezdése szerint csak olyanok pályázhatnak, akiknek legalább érettségi bizonyítványuk vagy ezzel egyenrangú képzettségük van és akik a Magyar Országos Tűzoltótisztképző tanfolyamon tűzoltótiszt oklevelet szereztek, katonai szolgálatot teljesítettek és az 1883. évi I. tc. 1. §-ának a) és b) pontjaiban felsorolt kellékek fennforgását igazolni tudják, továbbá akik nem esnek az 1939. évi IV. tc. 55. §-ának tiltó rendelkezése alá.

A kkinvezésnél azok, akik háborúban arcvonalbeli szolgálatait teljesítették és a vitézek, valamint a légitámadás elleni védekezésre kiképzett egyének az egyébként egyenlő feltételek fennforgása esetén előnyben részesülnek.

A fent felsoroltak szerint felszerelt kérvényeket Pest-Pilis-Solt-Kiskun vármegye főispánjához címezve, de Pestszenterzsébet m. város iktatóhivatalánál 1942. évi március hó 20-án déli 12 óráig kell benyújtani.

Pestszenterzsébet, 1942 február hó 27-én.

Rang Arisztid dr sk., h. polgármester

PÁLYÁZATI HIRDETMÉNY.

Muunkács m. város polgármestere egy próbaszolgáltos tűzoltói állásra pályázatot hirdet. Pályázati határidő 1942. évi március hó 20 déli 12 óra.



Az összes
„TOTAL”
rendszerű tűzoltókészülékek és berendezések gyártási jogának magyarországi engedélyese

Legújabb készülékünk és berendezésünk az

„ÜSTÖKÖS-TOTAL” léghaboltó-rendszer.
LIGETI és BIRÓ Budapest, V, Árpád-u. 10
Ismeretővel készséggel szolgálunk. TELEFON: 127-799

Kivonatos pályázati hirdetés

Budafok megyei város hivatásos tűzoltóságánál elhalálozás folytán megüresedett egy újonc-tűzoltói állásra pályázatot hirdetek.

Az állások betöltésénél azok jöhetnek számításba, akik 30 évesnél nem idősebbek és 21 évesnél nem fiatalabbak, katonai szolgálatot teljesítettek és a városi tisztiorvosi vizsgálat szerint tűzoltói szolgálatra alkalmasak.

Egyenlő feltételek esetén előnyben részesül az a pályázó, aki gépkocsivezetői igazolvánnyal rendelkezik, vagy igazolni tudja, hogy a szabó, asztalos, cipész, villanyszerelő szakmában mint segéd dolgozott és a szakmák valamelyikében kellő jártassággal rendelkezik, illetve elsősorban légvédelmi kiképzésben részesült önkéntes tűzoltó volt.

A szabályszerűen felszerelt kérvényeket Budafok megyei város polgármesteréhez címezve a városi iktatóhivatalban (Budafok, Városháza I. emelet 15.) legkésőbb 1942. évi április hó 1-én déli 12 óráig kell benyújtani.

Hiányosan felszerelt, vagy késve érkezett kérvényeket nem fogok figyelembe venni.

Budafok, 1942. évi március hó 5-én.

Polgármester

Meghívó

Tűzoltói kismotorfecskendőinket bemutatjuk a Mezőgazdasági- és Tenyészállatvásáron március 21-től március 29-ig.

Bemutatásra kerülnek:

EMAG-Szilvay rendszerű mélyszívó motorfecskendők 130, 200 és 400 percliter-teljesítményben.

Horizontális kismotorfecskendők, Átemelő-, öntöző- és árvízszivattyúk, Targoncák, Stabil motorok

Tekintettel a mai rendkívüli nehéz közlekedési és szállítási lehetőségekre, leküzdhetetlen akadállyal jár motorfecskendőinket az i. t. tűzoltóságokon a helyszínen bemutatni, ezért felhasználjuk az alkalmat, hogy a Tenyészállatvásáron kismotorfecskendőinket az eddiginél nagyobb keretek közt az i. t. érdeklődőknek üzemen is bemutassuk.

Örömmel várjuk a Tenyészállatvásáron nb. látogatását

**Vadásztöltény-, Gyutacs- és Fémárúgyár Rt.
BUDAPEST, V, MÉRLEG-UTCA 9**

Mátrai sisak-, tűzoltószer- és légoltalmi felszerelések gyára

Keresztény **Mátrai Antal és Társa Rt.**
Budapest, XIII, Lomb-utca 34-36. Telefon 299-055

HÍREK

Magyarország Főméltóságú Kormányzója legfelsőbb elhatározásával a világháborút követő forradalmak és ellenforradalmak idején, valamint az ország elszakított területeinek visszaszerzése körül életüket veszélyeztető önfeláldozással véghezvitt hazafias cselekedeteik elismerésül Nemzetvédelmi Keresztet az alábbi tűzoltóbajtársaknak méltóztatott adományozni: Barki Lajos acsádi önkéntes tűzoltóparancsnok, Fogolyán Lukács önkéntes tűzoltótiszt Dunapataj, Glós Károly főparancsnok Miskolc, Horváth Miklós vármegyei tűzrendészeti felügyelő Veszprém, Koncz János dr főjegyző, elnök Csepel, Marokity Pál parancsnok Bácsa, Miskovszky Vilmos dr tisztiorvos a Miskolci Önkéntes Tűzoltó- és Mentőegyesület orvosa, Papp Sándor tűzoltó, Szabó Lajos parancsnok Solt, Toldy Jenő János tűzoltó, Ulrich Márton parancsnok Nagykovács. Felkérjük azokat a Nemzetvédelmi Keresztrel kitüntetett bajtársakat, akik a fenti névsorban még nem szerepelnek, szíveskedjenek arról értesítést adni lapunk szerkesztőségének.

Kinevezés. Zala vármegye főispánja Nagykanizsa m. város hivatásos tűzoltóságának parancsnoki tisztségére Vecsena Antal nagykanizsai hivatásos tűzoltótisztet nevezte ki.

Kutsa Géza csepeli önkéntes tűzoltóparancsnokot a Magyar Vöröskereszt a honvédelem érdekében kifejtett működéséért a Magyar Vöröskereszt díszemlékjelvényével tüntette ki.

Pest-Pilis-Solt-Kiskun vármegye Tűzoltó-Szövetsége a folyó esztendőben egyelőre a következő tűzoltótanfolyamokat tűzte ki: törvényhatósági tűzoltótanfolyam Kiskunhalason április 20-30-ig, Újpesten május 4-13-ig és május 14-23-ig, kerületi tűzoltótanfolyam Újpesten június 8-28-ig.

Törvényhatósági tűzoltótanfolyamot rendez Bihar vármegye és Nagyvárad thj. város Tűzoltó Szövetségével összehangban Nagyvárad thj. város tűzoltófőparancsnoka 1942 március hó 15-25-ig. A visszatérés után Nagyváradon már ez a harmadik törvényhatósági tűzoltótanfolyam.

A kéményseprés városi kezelésben. A „Városok Lapja” március 1-i számában Lukács Ödön a „kéményseprés városi kezelésben” c. cikkében rámutat arra, hogy a Magyar Városok Országos Szövetsége a kéményseprési ügygel, mint általános érdekű problémával behatóan foglalkozott és a minisztériumhoz intézett felterjesztésében kérte a kéményseprésnek, mint fontos tűzvédelmi teendőnek megfelelő szabályozását és e szabályozásig is a kéményseprésnek az erdélyi városokban házikezelésben való meghagyását. Az erdélyi városok a kéményseprés városi kezeléséből eredő bevételeikről nem tudnak lemondani háztartási rendjük megzavarása nélkül, ezért körültekintő megoldást kell találni e kérdésben. Igen fontos problémáról van szó, mert a légvédelemnek a tűz elleni védekezés igen lényeges alkatrészét teszi. Kifejti Lukács Ödön, hogy a magyar városoknak a tűz elleni védekezés az 1941. évi költségvetésük adatai szerint 6 millió pengőn felüli kiadást okoz. Ezzel szemben csak 314.000 pengő bevételre számíthattak az elmúlt esztendőben a magyar városok. A kéményseprés az ország legnagyobb részében nincsen városi kezelésben és így nem áll a tűzvédelmi szervek közvetlen rendelkezése alatt. Általában jobban felel meg a

TÜZOLTÓ NAPTÁRÉRT 50 fillér beküldését kérjük!

lakosság érdekeinek a kéményseprő üzemek városi kezelésben való tartása, mintha a magánvállalkozás kezében meghagyják. Befejezőül hangsúlyozza Lukács Ödön, hogy a Szövetség állásfoglalása nem jelenti a magánvállalkozók érdekeinek sérelmét, mert a kérdés megoldható a magánvállalkozók sérelme nélkül kártalanítás, vagy városi szolgálatba való átvétel útján.

Zalaegerszeg hivatásos tűzoltósága az elmúlt esztendőben 16 tüzesethez és 2 műszaki mentéshez vonult ki. A tüzesetekből 15 helybeli, 1 vidéki volt. Az 1941. évi 18 kivonulás lényeges csökkenést mutat az előző évvel szemben, amikor is 42 esetben vették igénybe a zalaegerszegi tűzoltóság segítségét. Mint érdekességet kell megemlítenünk, hogy éveken keresztül Zalaegerszegen alig volt tüzeset, annál többet hívták vidékre a zalaegerszegi hivatásos tűzoltóságot nagykiterjedésű községtüzek oltásához.

Repülőgépek vízi mentőeszköze. Német sikerek alapján az angolok is felfújható gumicsónakkal látják el a Csatorna fölött átrepülő katonai gépeket. A gumicsónokok felfuvaratlanul négyzetalakúra összehajtván nyernek elhelyezést a gépeken. Összecsukott állapotban magasságuk 8 cm, oldalhosszuk 38—38 cm. A gumicsónakra kis gázpalack van felerősítve, melyben nagy nyomás alatt közömbös gázt préseltek. Tengeren történő kényszerleszállás esetén a gumicsónakot a gép törzsének külső oldalára helyezik, a gázpalack csapját megnyitják, mire a csónak tömlője felfúvódik. Ily állapotban teherbíróképességük 182 kg, felszerelésük egy pár evező, tömítő anyag a csónak sérüléseinek kijavításához, kötszer és némi élelmiszer. A német gumicsónakok — nemkülönben az egy személy fenntartására alkalmas felfújható gumimellények — festőanyagot tartalmazó kis tubussal is elvannak látva, amelyek vízreéréskor a tengert nagy környezetben feltűnő zöld színűre festik meg. A festőanyag a nagyobb távolságban repülő gépek személyzetét figyelmezteti a vízen hánnyodó hajótöröttekre.

Veszprémvármegye Tűzoltó-Szövetsége február 14-én tartotta évi rendes közgyűlését élénk érdeklődés mellett. Dr. Berky Miklós alispán elnöki megnyitója után, kegyeletos szavakkal emlékezett meg a múlt évben váratlanul elhunyt Molnár László veszprémi hiv. tűzoltóparancsnok, j. tűzr. felügyelőről, aki érdemes munkásságával, sokoldalú tevékenységével, kiváló szaktudásával el nem múló emléket állított magának és halálával a vármegye, a város tűzrendészetét éppúgy, mint bajtársait igen érzékeny veszteség érte. Majd Széll Elemér, a szombathelyi

kerület tűzr. felügyelője, meleg szeretettel üdvözölte úgy az orsz. tűzr. felügyelő, mint a maga nevében Halász Jánost tízéves várm. tűzr. felügyelői jubileuma alkalmából, aki ezen vezető állásában sok érdemet szerzett és fáradhatatlan tevékenysége a tűzrendészet színvonalának szép emelkedését eredményezte. Elnöklő alispán, közvetlen szavaival csatlakozott az előtte elhangzott üdvözléshez, a közgyűlés nevében is méltatta az ünnepektől érdemdús, eredményekben gazdag munkásságát, amit a közgyűlés hosszantartó tapssal erősített meg. A közgyűlés ezután az Onszágos Szövetség által készített egységes irányú alapszabályt tárgyalta le csekély módosítással a vármegyére vonatkozólag, amelynek befejezése után az alapszabályszerű tisztségek betöltése és a választmányi tagok kiegészítése következett. Halász János várm. tűzr. felügyelő az 1941. évről szóló, nagy körültekintéssel elkészített s a vármegye tűzrendészetét felölelő évi jelentését terjesztette elő. Jelentést tett továbbá a törvényhatósági tűzoltótanfolyamok előkészítése és rendezése tárgyában tett intézkedéseit. Az 1940. évi zárószámadásának átvizsgálásáról számolt be Mihály János számvizsgáló és a bizottság nevében ennek elfogadását, a felmentvény megadását célzó javaslatát a közgyűlés magáévá tette és ugyancsak elfogadta az 1942. évre szóló költségvetést is. Az orsz. tűzr. felügyelőt a közgyűlés táviratilag üdvözölte.

Hósi halált halt tűzoltók emlékének megörökítése. Bihar vármegye és Nagyvárád thj. város Tűzoltószövetsége méltóképpen óhajtja megörökíteni Bihar vármegye városai és községeiben tűznél hősi halált halt tűzoltóinak emlékét. Úgyszintén megörökíteni szándékozik a világháborúban és a jelenlegi háborúban hősi halált halt bihari tűzoltók nevét is.

Elsősegély nyújtás képekben. A „Riadó“ hasábjain megjelent elsősegély nyújtási képsorozat a Légoltalmi Liga most füzet alakjában is kiadta: „Elsősegély nyújtás képekben“ címmel. A füzet legjobb ajánlólevele, hogy az, a hivatása magaslatán álló s az elsősegély nyújtás oktatása terén sokévi gyakorlattal rendelkező dr. Telbisz Albert orvos-örnagya, egyetemi m. tanár és dr. Oravec Béla orvos-százados munkája. E gyakorlati füzet, mely a tudnivalókat képszerűen szemlélteti, a légoltalmi egészségügyi tanfolyam hallgatóinak a tanulást, a tanfolyamot már elvégzett és légoltalmi egészségügyi szolgálatra besorozottaknak pedig az ismétlés lehetőségét nagyban meg fogja könnyíteni. Bajtársainknak a kárelhárító szolgálatban gyakran kell az elsősegély nyújtásban is tevékenykedni, s így fontos, hogy e téren is alapos ismeretekkel rendelkezzenek. E képes füzet lapozgatása, nézegetése igen alkalmas a tudnivalók állandó felfrissítésére. Ajánljuk annak laktanyák, örszobák részére való beszerzését. Kapható a „Riadó“ kiadóhivatalában, Budapest, Mussolemi-tér 1. szám.

Főszerkesztő: Breznay Imre

Felelős szerkesztő és kiadó: Lukács Zoltán dr

KISTÉTÉNYI WALTHER E.

BUDAPEST, IV, PETŐFI SÁNDOR-UTCA 6, FELEMELET

**Gyárt: érmekeket
rendjeleket
jelvényeket
tiszteletdíjakat**

A
Magyar Országos
Tűzoltó Szövetség
éremszállítója

Mindennemű **létrák,**
tűzoltó- és légoltalmi felszerelések
beszerzési forrása

Metzker Ferenc

Budapest, XI, Horthy Miklós-út 35

Telefon 456-363

A Magyar Országos Tűzoltó-Szövetség kiadványai

(Beszerezhető az illetékes vármegyei tűzoltószövetségek útján.)

Könyvek

A tűz és robbanás veszélye. Teasdale Ottó	5.— P
Gróf Széchenyi Ödön élete. Vitéz Roncsik Jenő dr	5.— P
A Magyar Országos Tűzoltó-Szövetség 60 éves története. Vitéz Roncsik Jenő dr	5.— P

Füzetek

Gyakorlati szabályzat	2.— P
Egyenruházati szabályzat	20 fill.
Mechanika. Konok Péter	44 fill.
Vármegyei és járási tűzrendészeti felügyelők kötelességei és magatartása. Vitéz Roncsik Jenő dr	60 fill.
Önkéntes tűzoltótestületi alapszabály	40 fill.
1942. évi Tűzoltó-naptár	50 fill.

Nyomatványok

Törvényhatósági tűzoltószövetségek részére

1. Tagdíjnyilvántartó	12 fill.
2. Pénztári főnapló	12 fill.
3. Törzskönyv a kerületi és törvényhatósági tűzoltótanfolyam részére	12 fill.
4. Napló a kerületi és törvényhatósági tűzoltótanfolyam részére	8 fill.
5. Bizonyítvány kerületi tűzoltótanfolyam részére	8 fill.
6. Bizonyítvány törvényhatósági tűzoltótanfolyam részére	8 fill.
7. 1. sz. Jegyzőkönyv a tűzrendészeti felügyelő által a községben (városban) tartott vizsgálatról	10 fill.
8. 2. sz. Jegyzőkönyv a tűzrendészeti felügyelőknél tartott vizsgálatról	20 fill.
9. Értesítés tűzrendészeti szemle (vizsgálat) tartásáról	4 fill.
10. 1. Kimutatás (kérdőív) a község (város) tűzrendészeti helyzetéről	12 fill.
11. 3. Kimutatás (kérdőív) a magántűzoltóságokról	8 fill.
12. 2. Kimutatás a tűzoltóságok tagjairól	2 fill.
13. Próbalap motorfecskendő-vizsgálathoz	6 fill.
14. Próbalap kézfecskendő-vizsgálathoz	6 fill.
15. Versenyek részére osztályozási lap	2 fill.
16. Díszokmányürlap	2.— P

Hivatásos tűzoltóságok részére

1. Törzskönyvi lap	4 fill.
2. Létszámeligazítás és napi működési napló	4 fill.
3. Kárjelzések naplója	4 fill.
4. Kárjelentési napló	4 fill.
5. Kárbejelentés	3 fill.
6. Motorüzemanyagnapló	6 fill.
7. Üzemanyag kivételezési lap	2 fill.
8. Parancskönyv	4 fill.
9. Kihallgatási napló	4 fill.
10. Orvosi vizsgálati könyv	4 fill.
11. Szolgálati jegy	2 fill.

Önkéntes, köteles és magántűzoltóságok részére

Ügyviteli egységkönyv. Kötve.	
Kisebb testületeknek	5.50 P
Nagyobb testületeknek	6.50 P

Az összes tűzrendészeti szervek által használható nyomtatványok

1. Iktató	4 fill.
2. Működési napló	4 fill.
3. Leltár felszerelésekhez	6 fill.
4. Leltár szakkönyvekhez	4 fill.
5. Leltár egyéb értékekhez	4 fill.
6. Személyi lap	3 fill.
7. Évi jelentés, hivatásos, önkéntes, köteles és magántűzoltóságok működéséről	6 fill.
8. Tűzoltói igazolványok.	
Vászonburkolatban	40 fill.
Igazolólap burkolat nélkül (legénységi)	4 fill.
9. Törzsvív a tűzoltócsaládokról	10 fill.
10. Tájékoztató a tűzoltócsaládok látogatásához	2 fill.

Szolgálati érmek

V. éves	2.— P	XXV. éves	11.— P
X. éves	3.— P	XXX. éves	12.— P
XV. éves	6.— P	XXXV. éves	15.— P
XX. éves	7.— P	XL. éves	16.— P
Éremszalag			40 fill.
Igazolványlap			30 fill.
Királyi díszérem kicsinyített mása			30 fill.

Tiszti és altiszti rőzsekéseket

legszebb kivitelben szállít
MÉSZÁROS LAJOS műtőműster
 Budapest, VIII, Mária-utca 15
 Telefon 349-859

Hazánk legrégebb, több mint 125 éve fennálló
tűzoltószergyára

Seltenhofer Frigyes Fiai

Alapítva 1816

magy. kir. udvari szállítók

S O P R O N

Legelső tűzoltószerszám-, kút-, szivattyú- és gépgyár, harang-, fém- és vasöntőde. A párisi világkiállításon nagy aranyéremmel, azonkívül sok arany- és ezüstéremmel, valamint díszoklevéllel kitüntetve. Gyárt: motorfecskendőket, kocsifecskendőket, különféle tűzoltószereket és felszereléseket. Kedvező fizetési feltételek és sokévi jótállás. Költségvetést és kiszállást díjmentesen eszközölünk.

Szállítunk

a hatósági előírásoknak megfelelő

Ismertetés
felvilágosítás
és ajánlat
díjtalan**MÁVAG**

Telefon 133-394

GYÁRTMÁNYÚhordozható benzinmotoros és kézi működtetésű **fecskendőket, vízhordó- és öntözőkocsikat, tűzoltó- és locsoló autókat** a legjobb minőségben, megbízható és tartós kivitelben.MAGYAR KIRÁLYI VAS-, ACÉL- ÉS GÉPGYÁRAK KERESKEDELMI KÉPVISELETE RT.
BUDAPEST, VIII, MÚZEUM-KÖRÚT 18, II.**KÖHLER ISTVÁN****FECSEKENDŐ-, SZIVATTYÚ- és tűzoltófelszerelések gyára**

Gyárt: Modern motoros, turbinás és dugattyús tűzoltófecskendőket, tűzoltószerkeket, felszereléseket és szivattyútelepeket a tűzoltás és öntözés céljaira

BUDAPEST, X, KORPONAI-UTCA 21. SZÁM

Alapítva 1896

Minden nemű
tűzoltó- és légoztalmi
felszerelési cikkek
raktárról kaphatók**Mátrai Antal és Társa Rt.**

Gyár és központi iroda:

Budapest, XIII, Lomb-utca 34-36 - Telefon '299-055
Dárost ierakat: VI, Teréz-körút 22 - Telefon 121-533Gyárt: kézi- és motor-
fecskendőket, mindenfé-
le létrákat, motellákat,
vízhordó és öntöző lajto-
kat, szerkocsikat és lég-
oztalmi felszereléseket**FELTEN ÉS GUILLEAUME RT., BUDAPEST, I.**

a budapesti hivatásos tűzoltóság szállítója

GYÁRT: BELÜL GUMIZOTT TŰZOLTÓTÖMLŐT
kívánt méretekben és nyomásig.

LEVÉLCÍM: BUDAPEST 113. POSTAFIÓK. TELEFON: 258-880

**Hazai
gyártmány!****MINIMAX**a legjobb magyar gyártmányú kézi tűzoltókészülék. Nem hason-
lítható össze a különböző utánzatokkal. Felvilágosítással szolgál a
MAGYAR MINIMAX RT., BUDAPEST
GYÁR, IRODA: VI, RÓZSA-UTCA 65. TELEFONSZÁM: 323-781**CORVIN ÁRUHÁZ RT.**

BUDAPEST VIII, BLAHA LUJZA-TÉR 1-3

Csonka János gépgyára gyártja amindenhol bevált, tökéletes **tűzoltómotorokat!**



TÜZRENDÉSZETI KÖZLÖNY

A MAGYAR ORSZÁGOS TŰZOLTÓ-SZÖVETSÉG-HIVATALOS LAPJA

Megjelenik minden hó 1-én és 15-én

Az előfizetési és hirdetési díjakat a Magy. Orsz. Tűzoltó-Szövetség 23.297 számú csekk számlájára lehet beküldeni. Csekkürlap minden postahivatalban kapható

A Magyar Országos Tűzoltó-Szövetség, szerkesztőség és kiadóhivatal:

BUDAPEST, VI, IZABELLA-UTCA 51
Telefon: 223-254

Előfizetési ára egész évre 12 pengő

A szerkesztőség címére küldött szakkikkek, ha közlésre alkalmasak, díjazzuk

Ajánlva a m. kir. belügyminiszter úr 126.278—1938. B. M. sz. rendeletével („Belügyi Közlöny“ 1939. évi 5. sz.) a vármegyék, városok és községek számára



vitész nagybányai Horthy István kormányzóhelyettes

M.S.S.
MAGYAR FILMIPAR

Magyar tűzoltók arcképcsarnoka

Nemes Simon Sándor

volt székesfehérvári főparancsnok



Érdekes színmagyar arc. Csupa jószág, derű és amellet komolyság. Férfias szépség és erőteljes férfiasság.

Székesfehérvárott élte le ügyszólván egész életét s mindenütt ott volt az első sorokban, ahol a közjóért dolgozni kellett. Többrendbeli és folyton fontosabb hivatalát is példásan töltötte be egész élte folyamán. Példájával bizonyította azt a nagy igazságot, hogy maga a kötelességteljesítés még érdem... Azon felül is kell dolgoznia minden magyarnak mindenkor és mindenütt, amikor és ahol arra mód és alkalom kínálkozik.

Nemes Simon Sándor 1898-ban lett tűzoltó a székesfehérvári önkéntes testületben és hamarosan alparancsnok, majd 13 éves szolgálata után főparancsnok lett az önk. testületnek. Ezt a tisztelet teljes negyedszázadon át viselte bajtársainak nagyrabecsülése és a város közönségének általános öröme. Ebben a kivételes tisztségében annál nagyobb szolgálatakat tehetett testületének és városának, mert hiszen 1927-től már h. polgármestere volt Székesfehérvárnak.

1936-ban megszervezték a hivatásos tűzoltóságot s ennek is nemes Simon Sándor lett a főparancsnok. Ettől kezdve társelnöke lett az önkéntes tűzoltóságnak, de egyúttal lelke, mozgató ereje, lendítőkereke is egyszersmind. Az ő személye jelentette az életet, a munkát, a fejlődést, a haladást ebben a régi, érdemes tűzoltóságban. Fanatikus rajongója volt a tűzoltóügynek és úgy hivatalánál fogva, mint társadalmi úton mindent megtett érte. Első szívügyének tekintette a tűzoltóügyet és minden alkalmat felhasznált, hogy anyagi és erkölcsi tekintetben hasznára legyen. El is érte, hogy a székesfehérvári tűzoltóság úgy felszerelés, mint kiképzés tekintetében a kor színvonalán áll.

Ebbeli törekvéseinek elismeréseképpen tulajdonosa volt az összes tűzoltói kitüntetéseknek és a Vöröskereszt Díszéremnek. Halála nagy vesztesége ügyünknek és különösen a székesfehérvári tűzoltóságoknak.

Mivel pedig évtizedeken át és tudatosan építette ki és ápolta a bajtársiasságot, a tűzoltóügy iránt érdeklődő barátai és bajtársai már évekkel ezelőtt gondoskodtak arról, hogy nevét megörökítsék. Közadakozásból „Simon Sándor-alapítványt” létesítettek, melynek kamataiból évenként jutalmazták a szolgálatban kiváló tűzoltókat.

Életrajzi adatai. Nemes Simon Sándor 1873-ban született Pátkán, Fejér vármegyében. Középsikolai tanulmányait a székesfehérvári cisztercita gimnáziumban végezte, majd Selmecbányán folytatta iskoláit az ottani bányászati és erdészeti akadémián. Időközben mást gondolt s hajlamát követve, a budapesti Pázmányegyetem jogi szakosztályára iratkozott.

Egyetemi tanulmányainak végeztével Székesfehérvár szolgálatába állott, mint joggyakornok s a hivatali fokozatokon fölfelé haladva, előbb első kapitány, majd 1908-tól tb. rendőrfőkapitány lett. 1917-ben pénzügyi tanácsos, 1927-től helyettes polgármester.

Mikor a tűzoltóság kebelébe lépett, rendőrkapitány volt s már akkor is sok és nagy szolgálata tehetett testületének, hol azután megmaradt haláláig, mely a mult évben ragadta el szerettei és bajtársai köréből, nagy kárára nemcsak a tűzoltóügynek, hanem városa minden közérdekű alakulatának és általában közéletnek.

(bi)

A tűzoltóság tekintélye

A tűzoltói szolgálat szerfelett komoly, veszedelmes és felelősségteljes. Ha a tűzoltóság meg akar felelni hivatásának és vész esetén az eléje kerülő különböző feladatoknak, akkor lelkiismeretes vezetéssel alaposan iskolázott, jól begyakorolt legénységgel, tüzemképes szerekkel és főleg kiválóan képzett, erélyes, élénk megfigyelőképességű és talpraesett tisztikarral kell bírnia. Az iskolázottságot elméleti kiképzéssel, gyakorlatozással és az egyes tüzesetek utáni taktikai megbeszélésekkel lehet elérni, de csak akkor, ha a gyakorlatokat kötelességtudó parancsnok céltudatos vezetésével tartják, ha a legénység szolgálati fontosságának teljes ismeretével és szorgalommal telve jelenik meg, s teljes odaadással követi a gyakorlatvezető rendelkezéseit, illetve ha kellő figyelemmel követi magyarázatait. Teljes komolysággal vezesse a gyakorlatokat és megbeszéléseket, s egy gondolatnak kell lebegnie mindenki szemei előtt, hogy magát teljességben a tűzoltói szolgálatnak szentelje.

A gyakorlati szolgálat öntudatos keresztülvitele jelentékeny időbeli áldozatot követel. Különösen az önkéntes és magán tűzoltóságoknál. A tűzoltói szolgálatra rászoruló nagyközönségnek ismernie kellene tűzoltóinak magánviszonyait és azt, hogy mily kiképzésen esik át egy-egy köztűzoltó is, míg alkotó része lesz annak a szervezetnek, amely vész esetén pontosan és hathatósan végzi élet- és vagyonmentő feladatát, hogy megértse és kellőleg értékelje azt az áldozatot, amit hoz ilyenkor az iparos, kézműves, munkás, stb., amikor fáradságos kenyérkereső munkája után, az annyira szükséges pihenő ideje rovására végzi nehéz, egészségtelen és idegölő tűzoltói szolgálatát. Nem érdemelne már pusztán ezért az önmegtartózkodást igénylő szolgálatért is nagy megbecsülést a tűzoltó? De nagyobbodni kell a méltányosságunknak, ha meggondoljuk, hogy mily nélkülözhetetlen tényezője a jó tűzoltóság egy-egy városnak, községnek. Szinte komikusan hangzik tűzoltók előtt ennek hangsúlyozása, de épp azt akarjuk kiemelni, hogy alig akad a közönség körében, akinek máskor is eszébe jutna a tűzoltóság, mint amikor a baj már küszöbét átlépte és segítségre szorul. Történelmi tűzvész, tüzeset, árvíz, házbeomlás, vasúti szerencsétlenség, vagy bármily más elemi csapásból, vagy bűnös emberi cselek nyomán keletkező katasztrófa, a tűzoltóság az, amely a bajba jutottaknak először eszébe jut; a tűzoltóság az, amely ilyenkor elsősorban munkába áll és sokszor életének veszélyeztetésével, megfeszített erővel küzd a bajba jutott embertársának és javainak megmentéséért.

Az önkéntes tűzoltónak fáradságos és önzetlen munkáján kívül még idővesztést is jelent a tűzoltói szolgálat. Viszont a támogatás és az esetleges sérülés esetén oly csekély a segély, hogy a kiállott fájdalom és a sérüléssel járó munkaképtelenséget s az elmaradt jövedelmet tekintve, ez elenyészőnek mondható.

De mind-e nehézségek, a sokszor tapasztalható méltánytalanságok nem elegek arra, hogy visszariasszák az embert az önzetlen munkásságtól, a bajtársi szolgálatoktól.

Mi hát az, ami vonzza az embereket nemes hivatásunk teljesítésére, mi az, ami minden csillogó ígéretnél, hangos propagandánál is jobban toborozza a nemes gondolkodású embereket zászlónk alá?

Egy olyan jutalom, amelynél fenségesebb nincs, s amit csak nehéz, fáradságos és kitartó munkával, tudással, ambícióval, energiákkal legvégsőkig történő kiaknázásával tudunk megszerezni. E jutalomnak neve: a jól végzett munka felett érzett öröm, melynél nemesebb és felemelőbb érzés férfi lelkét nem töltheti el. S ez a kitüntetés, bár leki tulajdon, mégis láthatóbb, nyilvánvalóbb minden csillogó éremnél, mert tulajdonosának tekintetét, magatartását aranyozza be.

Szebellédy Lajos

**Tűzoltói új előírásos
egyenruhákat
mérték után**

„Hangya” akciós szövetből is készít
BOROS egyenruházat szabósága

BOROS és HUBER
BUDAPEST, VIII, BAROSS-TÉR 6
Telefon: 145-016

Kérjen
Árajánlatot

Bel- és talajvízrongálás elleni védekezés

Írta: *Hadházy László*, Kiskunhalas m. város tűzoltóparancsnoka

A Tűzrendészeti Közlöny folyó évi 4—5. számában igen értékes cikkek jelentek meg „Árvíz elleni védekezés” címen Preszly Béla székesfővárosi tűzoltófelügyelő, okleveles mérnök, tűzoltóbajtársam tollából. Ez az ismertetés részletesen foglalkozik az árvíz okozta károk elhárításával és azoknak megelőzésével. Sajnos, azonban nemcsak árvízveszedelem van, hanem bel- és talajvízveszedelem is. Így tehát a rendkívüli csapadékos időjárás nemcsak a folyammenti vidékeket érinti, hanem hatása kiterjed a folyóktól távolabbra eső területekre is. Nem lesz tehát érdektelen, ha a bel- és talajvizek okozta károkkal és azok elhárítására vagy leküzdésére irányuló kárelhárító tevékenységgel is foglalkozunk. Megjegyzem, hogy az alatt közöltek tisztára tapasztalati tényekre támaszkodnak.

Kiskunhalas m. város Pest vármegyének a déli részén fekszik és a Duna—Tisza közének ezen a részén a vízválasztó szerepét tölti be, vagyis e terület forrásvidékének is nevezhetnénk. Határa 112.000 katasztrális hold. A tavaszi árvizes idők alatt erről a területről és környékéről, a beállott olvadás következtében a vadvizek nagy tömegekben zúdultak a folyók felé. A folyamvidékek ekkor már nagy mértékben veszélyben forogtak. Teljes erővel folytak a megelőző munkálatok, amikor a Duna gátat szakítva óriási területeket öntött el és a szomszédos Kecel község közvetlen közelébe nyomult. A Tisza felé sem volt sokkal kedvezőbb a helyzet, mert a lezúduló vadvizeket a Tisza magas vízállása miatt nem tudta felvenni és azokat, hogy az amúgyis veszélyeztetett folyamvidéket tehermentesítsék, gátak építésével a forrásvidékeken kellett tárolni, illetve csak korlátozott mennyiségben lehetett a folyók felé elengedni. Ennek következtében a vadvizek tetemes része a talajban felszívódott és a mélyedésekben helyezkedett el. Ezáltal az előöntött területek a termelésből kiestek, illetőleg azok a területek, melyeken lakóházak vannak, annyira átmedvesedtek, hogy a gyengébb épületek állékonyságukat elvesztették. Így történt ez Kiskunhalason is, ahol a 3187 belterületi lakóházból mintegy 750 lakóházat kellett a tűzoltóságunknak, mint kárelhárító szervnek, műszaki segítségben részesíteni. Hogy milyen nagy feladat megoldása elé állította ez a kislétszámú (15 fő) tűzoltóságunkat, annak igazolására álljanak itt az alantiak.

Korábbi években, amikor nem volt a vízveszély ilyen nagymérvű, ha szórványosan is, de előfordultak házrongálódások. A múlt tapasztalatai alapján, a szokatlan és rendkívül csapadékos időjárás folytán számolnunk kellett azzal, hogy fokozottabban jelentkeznek ezek a károk és kivédésükre kellő időben kell felkészülnünk. A felkészülés abból állott, hogy a város tulajdonát képező erdőből, mely a várostól 12,5 kilométerre fekszik, az ott kitermelt és támasztásra alkalmas anyagot a városba fuvaroztassuk, hogy az olvadás következtében jelentkező rongálódások esetén azonnal segítséget tudjunk nyújtani. Gyanunk nem volt alaptalan, de hogy ennyire tömegesen jelentkeznek, arra nem számítottunk. Leküzdése szinte lehetetlennek látszott.

Üjesztendő napján kérték a tűzoltóságot először arra, hogy segítséget adjon. Ettől az időtől kezdve szakadatlanul érkeztek bejelentések. Volt olyan nap is, amikor 61 helyről kérték segítséget, de a napi 15, 20, 25, 30, sőt 40 bejelentés sem tartozott a ritkaságok közé. Tartott ez az állapot egész éven át azzal a különbséggel, hogy a tavaszi időjárás elmúltával a házfal összeomlások száma csökkent.

A megsegített házak száma havonként a következőképpen oszlott meg:

Január hó folyamán alátámasztottunk . . .	329 házat
Február hó folyamán alátámasztottunk . . .	354 házat
Március hó folyamán alátámasztottunk . . .	28 házat
Április hó folyamán alátámasztottunk . . .	17 házat
Május hó folyamán alátámasztottunk . . .	6 házat
Június hó folyamán alátámasztottunk . . .	3 házat
Július hó folyamán alátámasztottunk . . .	2 házat
Október hó folyamán alátámasztottunk . . .	6 házat
November hó folyamán alátámasztottunk . . .	5 házat
1941. évben összesen tehát . . .	750 házat

Január és február hónapokban volt a legváltásosabb a helyzet, amikor is a rongálódások zöme zajlott le. Ekkor az anyagnak a városba való fuvarozását már a város fogatai sem győzték és különfogatokat kellett beállítani, hogy a megsegítéshez szükséges anyag időben beérkezzen. Nehézséget okozott az anyag beszállítása terén az a körülmény is, hogy az az út, melyen a fa fuvarozása történt, szintén víz alá került és azt egy ideig használni nem lehetett. A tömeges bejelentésekkel és segítségnyújtással a kislétszámú tűzoltóság egymagában megbirkózni nem tudott, úgy-hogy segédelhárító szolgálatosokat kellett beállítani, akik részben önkéntes tűzoltókból, részben pedig fogadott ács és kőműves szakiparosokból állottak. Egy-egy különítmény vagy *részleg* három emberből állott. A részleg parancsnoka műszakilag képzett tűzoltó volt és rendelkezésére állott még két ember, kik az anyagot és szerszámot a helyszínére szállító kocsival indultak a laktanyában megjelölt házakhoz, hogy segítséget adjanak. A címetek mindig írásban kapták meg és a sorrendet a sürgősség sorrendjében kellett megállapítani. A kihelyezett anyagról elismervényt vettek a féltől és ennek alapján vezette a tűzoltóság az anyag számadását, illetve nyilvántartását. Restaurálás után a fél a nála lévő anyagokat köteles volt önköltségen a város anyagraktárába visszaszállítani, amikor is nyugtáját visszakapta.

Alljon itt néhány számadat arról, hogy mennyi munkát és anyagot jelentett ennek a műszaki munkának a lebonyolítása.

Felhasználtunk összesen 4609 darab akácfaoszlopot. Ennek az oszlopmennyiségnek a hossza 10.310 m-t tett ki, vagyis majdnem 10½ kilométert. Az oszlopok alá 1475 darab alátétdeszka és az alátámasztó oszlopok megszorításához 8041 darab ék kellett. Látjuk, hogy milyen hatalmas anyagra volt szükség, amit csak úgy lehetett előteremteni, hogy a város vezetősége a legnagyobb megértéssel kezelte a mentés kérdését és erdejében rendelkezésre álló akácoszlopok tömegét és

a munkát díjtalanul bocsátotta a bajba jutottak segítségére.

Az anyag 12½ kilométerről való behordásához 230 fuvarra volt szükség. A fuvarosok által megtett út hossza 5750 kilométert tett ki. Ez akkora távolság, mint az az út, mely Budapestről kiindulva Moszkván, Leningrádon és Finnországon keresztül az Északi Jegestengerig érne. Az alátámasztásokkal megtett kocsitú hossza, melyet a város belterületén tettek meg a kivonuló részlegek, 1500 kilométer hosszú, ez pedig Budapest—Berlin légvonalbeli távolság kétszeresének felel meg.

Minden egyes műszaki munkát írásban jelentettünk be a hatóságnak, mert egyes esetekben kilakoltatás vált szükségessé. Azonkívül az anyagszámadás vezetése és nyilvántartása szintén tetemes adminisztrációs munkát jelentett.

Egy másik munka is ránk hárult a veszély elmúlásával, nevezetesen a megrongálódott épületek aláfalazásához szükséges szigetelőlemezek beszerzése. A város rendelt nagyban szigetelőlemezt. Ennek a kezelését, tekintettel arra, hogy elsősorban csak a belvizek által megrongált házak tulajdonosai kaphattak belőle s így a jogosultság elbírálására a segílyt nyújtó tűzoltóság volt a legilletékesebb, szintén a tűzoltóság kezelte és raktározta, valamint a feleknek kiadta. A szigetelőlemez adminisztrációja is tetemes irodai munkát adott. Kiosztottunk 1092 tételben 12.862 folyóméter hosszú, félméter széles falhoz elégséges szigetelőlemezt.

Mindezekből látható, hogy a kislétszámú erők is nagy teljesítményre képesek akkor, ha a munka elvégzése, a feladat megoldása tervszerűen van előkészítve és megszervezve.

Az alátámasztási és műszaki munkálatok közben igen érdekes tapasztalatokat szereztünk.

Nem lesz érdektelen, ha néhány megfigyelést itt elmondok. A megrongálódott házak túlnyomó része szegény embereké volt, akik csak ócsón tudnak építkezni. Vidéken az egyszerűbb házak, különösen régen, kizárólag vert falból vagy vályogból készültek. Legtöbbször szilárd alapépítmény és nedvesség elleni szigetelés nélkül. Jobbik esetben néhány sor téglát

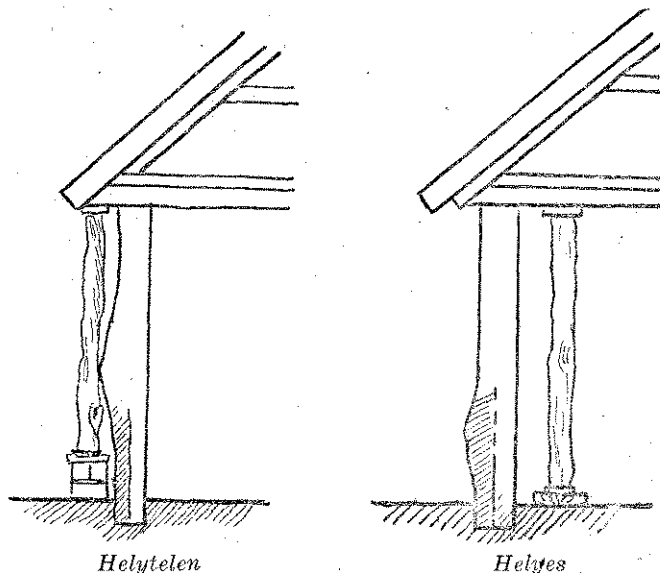

tettek az alapba, de ezek a föld magasságát sem érték el, tehát jóformán semmit sem értek. Már most ha az épület alacsonyabb helyen állt és a talajvíz az alapvonaláig ért, szigetelés hiánya következtében a nedvesség a hajcsövesség elve alapján a falba felszívódott és azt átnedvesítette. A esatormanélküli tetőkről és ereszekről lecsurgó eső és hólé a fal tövét eláztatta s ugyanaz az eset következett be, mint előbb. Az így átnedvesedett falak a tél folyamán, különösen a szabadban álló részén megfagytak. Nem is okozott ez különösebb bajt, míg a hideg tartott, mert az elázott falrész kőkeményre fagyot. Mihelyt azonban a fagy kezdett felengedni és bennük a jéggé fagyott víz felolvadt, a fal kezdett hámlani, mert a víz megfagyva, térfogatát változtatta. A hámlással az alapzat meggyengült, a fal megmaradt része, ameddig át volt fagyva, porhanyósabbá vált, így a ránehezülő fal és tető terhét nem bírta, rajta hosszirányú repedések és kifelé dudorodó tűrődések keletkeztek. A fal belső része ritkán fagy át, mert a lakásokban fűtenek és ott a legritkább esetben fordul elő, hogy a hőmérséklet a fagypontra alá szálljon. Az alap szilárdsága így kétféle lett, a külső lazább és a belső szilárdabb, miáltal a teher-

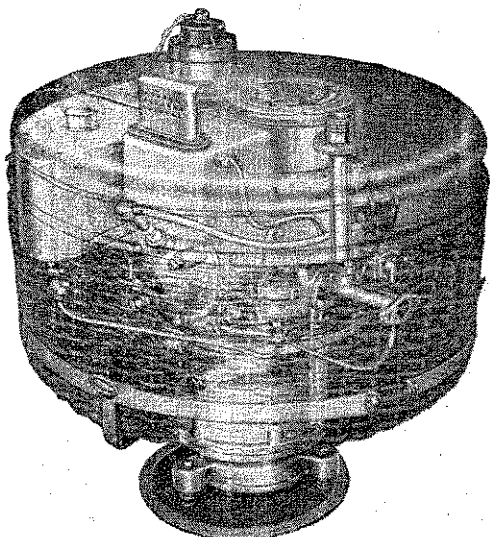

EMAG—Szilvay-rendszerű

szabadalmazott mélyszívó

motorfecskendő

8 m-nél nagyobb vízmélységből is szállít vizet.

Készül: 130, 200, 400 liter/perc teljesítményű kivitelben.

Kérjen ismertetőt és árajánlatot.

Megfelel a 180.000/1936. számú B. M. rendelet előírásának.

Vadásztöltény-, Gyutacs- és Fémárugyár rt.

Budapest, V, Mérleg-utca 3 — Telefon: 183-820



Helyesen és helytelenül alátámasztott épület

bírási egyensúly megbomlott. Ennek a körülménynek tulajdonítható a külső vízszintes irányú gyűrődés. A segítség módját mindezek a tények szabják meg. A külső, lazább fal nem képes akkora terhet elviselni, mint a belső, ezért kifelé hajol és rendszerint a teher alatt kiborul. Hangsúlyozom: *kiborul*. Tehát az alátámasztást *sohasem kívülről*, hanem az *épületen belül* kell eszközölnünk, minek szemléltetésére szolgál a két összehasonlító felvétel, ahol szembetűnően látszik, hogy mi a különbség a belülről alátámasztott és beomlott falú ház és a kívülről támogatott ház között. Az előbbinél a támasztóoszlopok a tető és a mennyezet súlyát teljesen átvették és bár az alapnélküli, földből vert fal súlyánál fogva összeomlott (ami így is, úgy is megtörtént volna), viszont sem a mennyezetben, sem a tetőszerkezetben rongálódás, kár nem keletkezett. A helyreállítási munka csak az aláfalazásra szorítkozott és annak keresztülvitele a munkásokra veszélyt nem jelentett. A másik esetben azonban, ahol a megelőző alátámasztás nem szakszerűen eszközöltetett, az eredmény nem maradhatott el, *a kiboruló falak a támasztóoszlopokat ellökték*, aminek következtében a ház teljesen lerogyott. Kérdem tehát, hogy közömbös-e a restaurálás szempontjából az alátámasztás mikéntje? Nem, mert az első esetben természetesen sokkal kevesebb költségbe és időbe került a helyreállítás, mint a második esetben, ahol a megrongált épületet teljesen újra kellett építeni. A teljes egészében összeomló épület még a belső berendezést is megrongálja, az esetleg benn tartózkodó lakókat is maga alá temeti, míg a szakszerűen alátámasztott épületnél ez a veszély lényegesen kisebb. Az előbbi házat a tűzoltóság, az utóbbit a fél maga támasztotta alá.

Az alátámasztások szakszerű keresztülvitelének köszönhető, hogy a végleges összeomlástól a megrongált lakóházak kb. 95 százaléka megmenekült és többkevesebb költséggel helyrehozhatók voltak, sőt legtöbb esetben még a kilakoltatást is mellőzni lehetett, ami szintén rendkívül fontos körülmény, ha figyelembe vesszük a lakásinséget. Megfelelő férőhely biztosítása szinte megoldhatatlan feladatok elé állította volna a hatóságot, nem is beszélve arról, hogy ez az állapot akkor következett be és zajlott le, mikor közvetlen

szomszédunkban (40 kilométerre) dörögtek az ágyúk a volt jugoszláv határon, Kelebiánál és a város tele volt katonasággal. Közben természetesen légvédelmi készséget is kellett tartani és bizony a segítséget vivő tűzoltók kocsijait meg-megállította a légiriadót jelző sziréna riadó-jele.

Mennyi jóindulat, mennyi megértő türelem és mennyi tapasztalatból levont fogás kellett ennek a nagyarányú munkának a lebonyolításához. Jöttek a nap minden órájában a kétségbeesett, segélyt kérő emberek. Szinte tömegfélelem vett erőt a lakosságon. Lényegtelennek látszó repedések már kihozták őket nyugalmaikból. Mind azonnal kérte a segítséget. S ha mi elhittük volna a bejelentéseiket, akkor igen sok hiábavaló utat tettünk volna meg, a tényleg bajba jutottak rovására. Ennek elkerülése végett minden bejelentést először ellenőriztünk, felderítettünk és megállapítottuk a kár mérvét, veszélyességi fokát és a sürgősséget, a szükséges anyagmennyiséget és méreteket. Ennek alapján kiértékeljük a támasztási sorrendet, megállapítottuk a felvételezendő anyagokat.

Tapasztaltuk, hogy a függőleges falrepedések egyáltalában nem veszélyesek, azok a legritkább esetben vezettek komolyabb rongálódásokra. Az ilyen bejelentést tevőt azzal az utasítással láttuk el, hogy menjen haza és a repedésen keresztül több helyen ragasszon csirizes papírt s azt állandóan figyelje és csak akkor jelentkezzen ismét, ha a papír elszakadna, mert ez már tényleg bajnak a jele. Ezek az emberek ebben meg is nyugodtak és csak egy jelentette a papír elszakadását. Ki is mentünk, de baj nem volt, de hogy mégis megnyugtassuk, egy nehéz szekrényt a szoba közepére húztunk és az egyik gerenda alá oszlopot állítottunk, mire a mi emberünk megnyugodva hálálkodott.

Ez a munka nemcsak fizikai munka volt, hanem lelki munka is. Mennyi megnyugtató, mennyi vigasztaló, mennyi simogató szóra volt szükség, hogy ezeket a túlnyomórészt szegény embereket megbékítsük és lelket öntsünk beléjük.

Fentiekben voltam bátor ismertetni azokat a munkálatokat, melyek mikénti lebonyolítása sok vidéki és hasonló körülmények között működő bajtársamat közelebről érdekelhet.

Elkészült a tűzoltófecskendők szereléséről szóló gyakorlati szabályzat

A kárelhárító alakulatok egyik legégetőbb kérdése, a korszerű fecskendőszerelési szabályzat megalkotása kielégítést nyert. A kipróbálás végett több ízben kiadott s a közben nyert gyakorlati tapasztalatok alapján átdolgozott szabályzat végleges formában elkészült és zsebkönyv formájában a sajtót elhagyta. Címe:

GY. 2.

KÁRELHÁRÍTÓ GYAKORLATI SZABÁLYZAT TÜZOLTÓSÁG SZÁMÁRA

Tűzoltófecskendők és tartozékainak szerelése

A Magyar Országos Tűzoltó-Szövetség elnökségi ülésének határozata értelmében a *tűzoltótestületek a szabályzat egy-egy példányát díjtalanul kapják*. A szabályzatok szétosztása a vármegyei tűzoltószövetségek útján történik meg, amelyek részére megfelelő példányszámban a zsebküldést — mire e közleményünk a Tűzrendészeti Közlönyben megjelenik — a nyomda már meg is kezdte. A tagtestületek részére a szabályzatokat a vármegyei tűzoltószövetségek kézbesítik ki, amennyiben tehát egyik-másik testület azt április hónap első felében valami okból kézhez nem kapná, úgy sürgetésével az *illetékes vármegyei tűzoltószövetséghez* forduljon.

Ertesítjük továbbá a tűzoltótestületeket és a tűzoltóbarátságokat, hogy a gyakorlati szabályzathoz tartozó ábrák külön füzetben később fognak megjelenni s az ábrafüzetet a testületek ugyanúgy fogják kézhezkapni, mint magát a szabályzatot. Az ábrafüzet késésének oka az, hogy az országos tűzrendészeti felügyelő úr nagy súlyt helyezett a szabályzat korai megjelenésére, hogy a tűzoltótestületek és a légoltalmi tűzoltóosztások a hó elolvadása és a gyakorlóterek felszáradása után azonnal az új szabályzat szerint kezdhessék meg gyakorlataikat. Az ábrák elkészítése viszont szintén a jobb idők beálltával veheti kezdetét s így a szabályzat korai megjelenését s az ábrafüzet egy időben való elkészítését összeegyeztetni nem lehetett.

Hogy mit jelentett az az időszak, amely alatt végleges szabályzat nem állott a tűzoltóságok rendelkezésére, magyarázni nem szükséges. Nincs okunk eltitkolni azt sem, hogy ezt az időszakot súlyosbították a folyton változó gyakorlati szabályzat-tervezetek, amelyek a csapatok újabb és újabb átképzését tették szükségessé. Elismeréssel kell azonban adóznunk azoknak a testületeknek, amelyek nem rettentek vissza az újabb és újabb átképzéstől s amelyek nem helyezkedtek arra az álláspontra, hogy majd akkor térnek el a régi egységes gyakorlati szabályzattól, amikor az új szabályzat nyomtatásban megjelenik. Ugyanis az új gyakorlati szabályzat érdekében feltétlenül szükség volt a tervezetek kiadására, hogy azok minél szélesebb rétegben történő kipróbálásával kellő tapasztalatot lehessen

gyűjteni, nehogy a hibák akkor jelentkezzenek, amikor azok kiküszöbölése már nem lehetséges.

Megnyugvással kellett azonban tapasztalnunk, hogy a gyakorlati szabályzat elkészítése a tűzoltótestületek körében élénk érdeklődést váltott ki s a szabályzat mielőbbi megjelenése és szakszerűsége érdekében mind több és több hozzászólás érkezett be.

Mint a gyakorlati szabályzat előkészítésével megbízott szakbizottság egyik előadója, szabadjon itt néhány szóval kitérnem a bizottság működésére és a beérkezett hozzászólások elbírálására. Ugyanis bizonyára érdekelni fogja a gyakorlati szabályzattal foglalkozókat, különösen pedig azokat, akik hozzászólásaikkal a bizottság segítségére siettek, hogy egyik-másik megfélemlőnek tűnő javaslat miért lett elvetve, vagy miért lett a szabályzat némelyik része megváltoztatva, amely ellen esetleg észrevétel nem is érkezett be.

Mindenekelőtt — kissé az érdekesség kedvéért is — megjegyzem, hogy a bizottság ülésein sokszor igen élénk vita fejlődött ki egy-egy újabb felvetett eszme vagy javaslat körül. Ez a vita azonban csak annak bizonyítéka, hogy a bizottsági tagok mindegyike erősen a szívén viselte a szakszerűség kérdését s ennek a célnak érdekében mindenki a legjobb tudásával és energiájával szállott síkra. Mint minden nagyhorderejű kérdés, úgy a gyakorlati szabályzat is a vita tüzeben nemesedett azzá, amivé lennie kellett. Mivel pedig ezekben a vitákban a döntő szót mindig a leszűrt gyakorlati tapasztalatok, vagy pedig egyéb célszerű követelmények mondották ki, minden kérdés a bizottsági tagok egyhangú véleménye mellett nyert végső formát.

Mivel azok, akik a szabályzat elkészítéséhez csak írásban beküldött javaslataikkal járultak hozzá, de azok feldolgozását figyelemmel nem kísérhették, szükségesnek tartom pár szóval ezekről a javaslatokról és az ezek nyomán, vagy ezektől függetlenül megejtett változtatásokról megemlékezni.

Itt elsősorban megköszönöm a Magyar Országos Tűzoltó-Szövetség nevében azt a hathatós segítséget és munkát, amit az egyes tűzoltótestületek és vezetői kifejtettek javaslataik elkészítésével. Az ő gondos munkájuknak köszönhető, hogy a bizottság mindig tervszerű munkát végezhetett és a vitás kérdésekben már leszűrt tapasztalatok alapján dönthetett. A bizottság egyébként minden javaslatot megvitatott és azonnal gyakorlatilag is kipróbált, egyetlen hozzászólás sem veszett kárba, mert mindegyik hozzájárult a szabályzat szakszerű kialakításához.

A szabályzatban előforduló legfontosabb változtatásokat és azok okait, valamint a legáltalánosabb hozzászólásokat és az azokról kialakult véleményt sorrendben az alábbiakban közlöm.

Sok hozzászólás érkezett a tömlőtekeres felemelése mellett és ellen. A legtöbben azt kívánták, hogy a tekeres felemelése úgy történjen, amint az az első tervezetben volt. Mivel azonban a tekeresek felfelé fordítása oly erő kifejtést kíván, amivel a gyengébb testalkatú segédtűzoltók esetleg nem rendelkeznek, azért a

bizottság a kisebb fizikai munkát igényes szerelés mellett döntött.

A legtöbb észrevétel és a legtöbb ellenjavaslat az egy tömlő szerelésénél alkalmazott második soros és a kivitt apacsavar „körülkeringése” ellen érkezett be. Ezt a szerelési módot lassúnak és a második sort feleslegesnek és a sugárszereléssel meg nem egyezőnek találták.

Mindez igaz, azonban a tévedés ott van, hogy az egy tömlővel és az egy tömlővel és sugárcsővel történő szerelés *nem a sugárszerelés részlete*, hanem a sugárszerelésnek csak *előgyakorlata*. Ennek tehát elsősorban nem kell gyorsnak lenni. Továbbá eze a szerelési mód, mint előgyakorlat, csak arra szolgál, hogy a tűzoltók a tömlők kigurítását, visszatekerescselését, valamint az egyes fogásoknak a pontos kereresztülvitelét megtanulják.

Ugyanis sugárszerelésnél, amikor már egy-egy részleg, tehát 3—3 tűzoltó nagy tömegben halad előre, az oktató az egyes fogások elvégzését nem tudja figyelemmel kísérni. Ezért egy tömlő szerelése esetén az első sorba beosztott tűzoltó azt a szerepkört tölti be, mint a részlegben belül a 2-es, a második sorba beosztott tűzoltó pedig azt a szerepkört tölti be, mint a részlegben belül a 3-as. Mivel pedig sugárszerelése esetén visszatekeréskor soha nem fordul elő, hogy a a szétszerelt csavarpárt úgy vegye fel, hogy az apacsavart ez után kelljen megkerülni, azért az első sorba beosztott tűzoltó mindig a helyes oldalra áll. A régebbi szerelésnél, amikor a tűzoltó a letelési oldalon maradt, a tömlő apacsavaros végét meg kellett csavarintani, hogy abban csavarodás ne álljon elő. Ez természetellenes volt, mert a sugár visszatekerésénél ez a helyzet nem adódik. A második sorba beosztott tűzoltó viszont ennél az új szerelési előgyakorlatnál megtanulja az anyacsavar átvételét, valamint az anyacsavar tartását, amikor azt a nyomócsakra kell feleszavarni. Tömlő és sugárcső szerelésénél az első sorba beosztott tűzoltó a részleg 1-esének, a második sorba beosztott tűzoltó a részleg 2-esének szerepkörét tölti be. Az első sorba beosztott tűzoltó tehát itt megtanulja a sugárcső-feltevést, a második sorba beosztott tűzoltó megtanulja az anyacsavar átvételét és a sugárcső melléltti felállást.

Ez a két szerelési mód, mint előgyakorlat, az egyes fogások elsajátítására szolgál. Itt a hangsúly nem a gyors szerelés, hanem a fogások pontos elsajátításán van, egyébként mindkét szerelő tennivalói a fent leírtak szerint szervesen beillik a sugárszerelés megfelelő szerepköreibe. Gyakorlati szempontból pedig a két sor alkalmazása a tapasztalatok szerint bevált. Ugyanis — különösen nagyobb tanfolyamok esetében — ha a tömlőkifektetést egy tűzoltó végzi, rendszerint tömlő és hely hiánya miatt a csapat nagy része egyébként csak mint néző szerepel és nem kénytelen arra, hogy az előtte folyó gyakorlatot legalább szemmel elsajátítsa. Két sor alkalmazása esetén azonban a csavarpár

második fele is részt vesz a szerelésben, az előtte gyakorlatozó tűzoltó tennivalóiba szervesen bekapcsolódik és így rá van kényszerítve, hogy annak működését figyelemmel kísérje. Ennek folytán a szerepkör felcserélésekor a fogások újbóli bemutatására kevesebb időt kell fordítani.

Egyik hozzászólás kifogás tárgyává tette, hogy sugárszerelés esetében a három szerelő együtt indul, ami lassítja a szerelést. Evvel szemben a tapasztalat azt mutatja, helyesebb mégis, ha a szerelők együtt indulnak, mert ha nem az indulásnál, akkor a kigurított tömlő végén úgyis meg kell várniok egymást, mert másként a csavarpárokat nem tudnák egymásnak átadni. Mindegy tehát ebből a szempontból, hogy mikor várnak, a vezényszó elhangzásakor, vagy a csavarpárok átadásakor. Viszont ha a szerelők nem együtt indulnak ki, sokszor megtörténik, hogy a 2-es vagy az 1-es továbbhalad, mint ameddig az előtte levő szerelő tömlője érne. Ebben az esetben tehát nagyobb idővesztés adódik a tömlők előre- vagy hátrahúzása folytán, mintha együtt haladva mindegyik szerelő akkor dobja ki a tömlőjét, amikor az előtte levő szerelő tömlője végére ér.

A végleges szabályzatban megváltozott a kéziorsók visszatekerése. Az ezt megelőző tervezetben a tömlőt menetközben kellett visszatekeresni az orsóra, ami rendkívül lassú és nehézkes munka volt. Ezért a bizottság akként változtatta meg a visszatekerést, hogy a szerelők a tömlőket ugyanúgy vigyék vissza, mint az a kerek orsó visszatekerésénél történik és a kéziorsóra való visszatekerést helyben végzik el. Ezáltal a kézi- és a kerek orsók visszatekerése egyöntetűvé vált, a visszatekerés könnyedébb és gyorsabb lett. Ez a módszer egyébként a valóságos helyzetnek is megfelel. Ugyanis tűz után a nedves tömlőket nem tekereslik vissza az orsóra, hanem ezek helyett bevonulás után a szertárban friss tömlőket tesznek fel. Márpedig a friss tömlők felhelyezése is úgy történik, hogy a friss tekeréseket az orsó mellett párhuzamosan kifektetik, a csavarpárokat összecsavarják és az így nyert vezetőket helyben orsózzák fel a kéziorsóra.

Egyik hozzászólás a sugárszerelés gyakorlásánál egyöntetűvé kívánja tenni a földön a sugárcső elhelyezését. Ez a kívánalom onnan ered, hogy a sugárcsővet észrevétele szerint hol 20 cm-re, hol 50 cm-re kell a tömlőktől elhelyezni. Ez a megállapítás téves általánosításból ered. Ugyanis a sugárcsőket a *tekerestömlőktől mindig 20 cm-re, a kéziorsóktól pedig mindig 50 cm-re* kell a földön elhelyezni. Ennek oka az, hogy tekerestömlők esetén a szerelő mindig maga elöl veszi fel a szerelését, azoknak tehát közel kell lenni egymáshoz, míg kéziorsó esetén a szerelőnek a két tárgy közé kell állania, tehát az orsónak és a sugárcsőnek oly távol kell esni egymástól, hogy közéjük egy ember beállhasson.

Gazdák Biztosító
Szövetkezete
Budapest, IX, Üllői-út 1
Telefon 187-8770

Tűz-, jég-, élet-, baleset-, szavattossági, betöréses-lopás elleni, autó-, üveg- és állatbiztosítás. Képviselet minden városban és községben! Kartelen kívül!

Kétizben nyert megváltoztatást a sugárcső vivése kerekcsősről történő szerelés esetén. Ugyanis a sugárcső jobbvállon történő vivése a helyes, mert a támadó állás felvétele így egyszerűbb. Egy korábbi hozzászólás azonban ezt kifogásolta, mert így a csővezető nem tudja jobbkézrel sípját elővenni. Mivel az első megoldás helyesebbnek bizonyult és a síp elővétele sem okoz nagy nehézséget, a végleges szöveg a sugárcső jobbvállon vivését írja elő.

A nagyméretű szívótömlők vízbe eresztése és vízből kihúzása oly nagy erőifejtést kíván, amit három ember elvégezni nem tud, ezért a bizottság akként határozott, hogy a nagyméretű szívótömlők szerelését hat szerelő, azaz két részleg végezze.

Egyik hozzászólás kifogásolta, hogy földfeletti tűzcsapról szívótömlő-táplálóvezeték szerelése esetén két vékony szívótömlő közbeiktatását is megkívánja a szabályzat, ami helytelen és nehézkes. Ez a szerelés kétséget kizárólag kissé nehézkes, azonban egyelőre más mód hiányában mint kényszermegoldást, sok tűzoltóság alkalmazza. Ugyanis a földfeletti tűzcsap két nyomócsonkjára egységes csavarzattal van ellátva, amelyre nem illik rá a nagyobb méretű fecskendők 2.5—3"-os végződése. A hozzászóló ugyan azt javasolja, hogy ezeket a vastagabb szívótömlőket áttéti csavarral csatlakoztassuk a tűzcsap nyomócsonkjára, de ez a megoldás nem helyes, mert egy nyomócsonkon keresztül a fecskendő nem kap megfelelő vízmennyiséget.

A fecskendőszerelésnél, a készülő szabvány szerint általában a kéziorsók használata lesz a gyakoribb. Mivel a kézierejű fecskendőkön és a kismotorfecskendők tárgonein általában két szabvány kéziorsót kell elhelyezni, azért a szabályzatban ezeknél a fecskendőknél a szívóvezeték megszerelése után a második részleg kiviszi a csővezetőhöz a második kéziorsót, a kismotorfecskendőknél azonban a második orsó kivívése nem történik meg. Ennek az az oka, hogy a kézierejű fecskendőknél, mivel azokról csak egy sugár szerelhető, a második orsón lévő tömlőmennyiség *csakis tömlőhosszabbítás céljaira szolgálhat*. Viszont a nagyobb teljesítményű fecskendőkről második, sőt esetleg harmadik sugár szerelése is lehetséges, ezért ezeknél céltalan a második kéziorsó előrevívése, mert második sugár szerelése esetén az orsó visszahozása késedelmet okoz. Ezért itt a kéziorsó és a második, esetleg harmadik részleg is a következő vezényszóig helyén marad.

Ezek volnának röviden azok a változtatások, melyeknek keresztülvezetése célszerűnek látszott. Egyébként a korszerű tűzoltói kárelhárító szabályzatsorozat többi része, melyek közé a Gy. 2., azaz a „Tűzoltófecskendők és tartozékainak szerelése” szervesen beilleszkedik, szintén teljesen készen állanak és rövidesen nyomdába kerülnek. Tulajdonképpen csak ezeknek a szabályzatoknak a gyakorlati életbe való átültetése után tűnik ki a Gy. 2. szabályzat tervszerű és rugalmas felépítésének lényege.

Közi: *szilágyi Németh Gyula főfelügyelő*

Mátrai sisak-, tűzoltószer- és légoltalmi felszerelések gyára

Keresztény **Mátrai Antal és Társa Rt.**
66g Budapest, XIII, Lomb-utca 34—36. Telefon 299-055

FELHÍVÁS

a budapesti törvényhatósági tűzoltótanfolyam látogatására

A „Budapesti Tűzoltótestületek Szövetsége” a székesfővárosi tűzoltófőparancsnoksággal karöltve, a m. kir. belügyminiszter úr 180.000—1936. B. M. számú rendeletének 53. §-a alapján és a 118.511—1938. V. B. M. számú rendeletben adott engedélye alapján kellő számú hallgató jelentkezése esetén 1942 április 8-tól 18-ig Budapesten, VIII, Kun-utca 2. sz. alatt törvényhatósági tűzoltótanfolyamot tart. A tanfolyam célja az, hogy a városok és községek önkéntes és köteles, valamint a vállalatok tűzoltóságainál szolgálatot teljesítő tűzoltókat altiszti tennivalók ellátására képesítsen.

A tűzrendészet újabb szabályozására alkotott 180.000—1936. B. M. számú rendelet 11. §-ának 7. bekezdése szerint önkéntes, köteles és magántűzoltóság altisztjévé csak az nevezhető ki, aki az egyéb feltételeken felül a törvényhatósági tűzoltótanfolyam sikeres elvégzését is igazolja.

A törvényhatósági tűzoltótanfolyamra a jelentkezés határideje 1942. évi április hó 6.

A tanfolyam felvételi díja, tandíja és vizsgadíja, szakkönyvek, ruhahasználat és felszerelés-használat díja együtt, hallgatónként 35 pengő, amelyet a jelentkezéssel egyidejűleg kell a tanfolyamparancsnokság címére megküldeni.

A hallgatók a felvételtől írásbeli értesítést kapnak. A hallgatók a befizetett tandíjat abban az esetben sem kapják vissza, ha a tanfolyamon nem vesznek részt.

A tanfolyamot záróvizsga fejezi be. A sikeres vizsgázott hallgatók a törvényhatósági tűzoltótanfolyam felügyelőjének hivatali bélyegzővel ellátott országos érvényű bizonyítványt kapnak, mely a m. kir. belügyminiszter úr 180.000—1936. B. M. számú rendeletének 11. § (7) bekezdése alapján önkéntes, köteles és magántűzoltóságok altiszti tennivalóinak ellátására képesíti.

Budapest, 1942 március 5.

Erlaky György sk.,
szföv. tűzoltófőparancsnok h.,
tanfolyamparancsnok

FELHÍVÁS

a XXIII. debreceni kerületi tűzoltótanfolyam látogatására

Debrecen sz. kir. város hivatásos tűzoltófőparancsnoksága ez év április hó 19-től május hó 10-ig újabb kerületi tűzoltótanfolyamot tart. A tanfolyam felvételi díja, tandíja, vizsgadíja, tankönyvek és felszerelés használati díja hallgatónként 70 pengő, amelyet a jelentkezéssel egyidejűleg kell a tanfolyam parancsnoksága címére (Debrecen, Csápó-u. 43.) beküldeni. Elszállásolási díj ezenfelül 6 P, étkezés pedig kb 80 pengőbe kerül.

A felvételi kérvényeket április hó 12-ig kell a tanfolyam parancsnokságához beküldeni.

A hallgatók a felvételtől április hó 15. napjáig kapnak értesítést.

Mindgyűk, a tanfolyamra felvett hallgatónak magával kell hoznia ruhája elhelyezésére katonaládát vagy bőröndöt. Egyenruhával a hallgatókat a tanfolyam parancsnoksága látja el.

Debrecen, 1942 március hó 12.

dr. vitéz Roncsik Jenő sk.
kerületi tűzrendészeti felügyelő,
tanfolyamparancsnok

Rendelet

A m. kir. belügyminiszternek 84.000—1942. B. M. számú rendelete: A tűzrendészet újabb szabályozásáról szóló rendeletek egyes rendelkezéseinek módosítása és kiegészítése tárgyában.

A tűzrendészet újabb szabályozásáról szóló 180.000—1936. B. M. (ahábiaként: R.) és a 155.500—1941. B. M. számú rendeletek egyes rendelkezéseinek módosításául és kiegészítéséül a következőket rendelem.

1. §.

A R. 30. §-a (5) bekezdésének helyébe a következő rendelkezés lép:

„(5) Vármegyei tűzrendészeti felügyelővé csak az a vármegyei vagy városi biztviselő nevezhető ki, aki főiskolát végzett és a Magyar Országos Tűzoltótisztképző Tanfolyamon tűzoltótiszt oklevelet szerzett. A rendkívüli viszonyokra való tekintettel további intézkedésig vármegyei tűzrendészeti felügyelővé kivételesen az a főiskolai végzettséggel rendelkező vármegyei vagy városi biztviselő is kinevezhető, aki legalább a járási tűzrendészeti felügyelői tanfolyamot sikeresen elvégezte, míg a hivatásos tűzoltófőparancsnok, illetve parancsnok abban az esetben is, ha főiskolai végzettséggel nem rendelkezik.“

2. §.

A R. 31. §-a (7) bekezdés k) pontját a következő rendelkezéssel egészítem ki:

„Az országos tűzrendészeti felügyelő által megállapított iratmintákat a Magyar Országos Tűzoltó Szövetségtől a törvényhatósági tűzoltószövetségek szerzik be és azokkal — megfelelő példányszámban — tagtestületeket hivatalból látják el.“

3. §.

A 155.500—1941. B. M. számú rendelet 3. §-a 1. bekezdés IX. pontjának külön bekezdéseként a következő rendelkezés lép:

„A visszafoglalt délvidéki területek ahhoz a tűzrendészeti kerülethez oszthatnak be, amely tűzrendészeti kerülethez vármegyéjük tartozik.“

4. §.

Ez a rendelet kihirdetése napján lép hatályba.
Budapest, 1942. évi március hó 9-én.

A miniszter helyett:
Dr. Tomcsányi Kálmán sk.
államtitkár

Kivonatos pályázati hirdetés

Debrecen sz. kir. város hivatásos tűzoltóságánál elhalálozás és nyugdíjazás folytán három tűzoltói állás üresedett meg.

A pályázati kérvények szabályszerűen felszerelve és amennyiben bélyegmentesség esete fenn nem forog, szabályszerűen felbélyegezve, 1942. évi április hó 15. napjának déli 12 órájáig Debrecen sz. kir. város polgármesteréhez címezve, közvetlenül a városi tűzoltófőparancsnoksághoz (Csapó-utca 43) adandók be.

Elkésve beérkezett vagy kellően fel nem szerelt pályázati kérvények figyelembe nem vehetők.

Debrecen, 1942 március 14.

Polgármester

HÍREK

Kihallgatás. Magyarország kormányzóhelyettese, vitéz nagybányai Horthy István öfőméltósága 1942. évi március hó 20-án kihallgatáson fogadta vitéz Kiss Lajos dr. országos tűzrendészeti felügyelőt, aki jelentést tett a főméltóságú úrnak a tűzrendészet és a tűzoltóságok időszerű kérdéseiről. A kihallgatáson felkérte a főméltóságú urat, hogy egy nagyobbszabású tűzoltói ünnepélyen megjelenni kegyeskedjék. A főméltóságú úr a jelentést nagy érdeklődéssel hallgatta meg és kilátásba helyezte, hogy mielőtt nagyobbszabású ünnepség tartását a viszonyok megengedik, a felkérésnek szívesen tesz eleget és a tűzoltóságot megszemléli.

Magyarország Főméltóságú Kormányzója legfelsőbb elhatározásával a világháborút követő forradalmak és ellenforradalmak idején, valamint az ország elszakított területeinek visszaszerzése körül életüket veszélyeztető önfeláldozással véghezvitt hazafias cselekedeteik elismeréséül Nemzetvédelmi Keresztet az alábbi tűzoltóbajtársaknak méltóztatott adományozni: Zakar Béla tűzoltó Kecskemét, Kiss Emil dr. MOTSz alelnök, társelnök, Szombathely, Horváth Miklós vm. tűzrend. felügyelő Szombathely, Kovács Gyula jár. tűzrend. felügyelő Kiskőrös, Epres István a pétszentlőrinci Kispesti Textilgyár Rt. tűzoltósegédfelügyelője. Felkérjük azokat a Nemzetvédelmi Kereszttel kitüntetett bajtársakat, akik a fenti névsorban még nem szerepelnek, szíveskedjenek arról értesítést adni lapunk szerkesztőségének.

Királyi díszérem. A m. kir. belügyminiszter a tűzoltás és mentés terén több mint negyedszázadon át teljesített különösen érdemes tevékenység jutalmazására alapított királyi díszérmét újabban a következőknek adományozta: Szilágyi István csövezető, Szabloncy István csövezető (fehérgyarmati önk.), Várfalvi Ferenc törzstűzmester (kecskeméti hiv.).

A **Székesfővárosi Tűzoltózenekar** április hó folyamára egyelőre egy szereplésre kapott megbízatást a rádiótól. A zenekar szereplése 24-én 14—14.30 óráig van Budapest I. hullámhosszára kitűzve. Amennyiben az esetleges többi szereplés kijelölése április 15-ig megtörténne, úgy azt következő számunkban pótlólag közöljük.

A **Zentai Önkéntes Tűzoltótestület** március hó 14-én, a magyar nemzet szabadságünnepének előestéjén felémelő, lelki élményekben gazdag hangversennyel örvendeztette meg a város lakosságát. A műsort Kovács Imre tárogatóművész közreműködésével a testület kitűnő zenekara szolgáltatta s a közönség lelkesülten, örömmel hallgatta a szebbnél szebb magyar zeneműveket. Ezen az estén a hallgatóság szemében újra a felszabaduláskor látott meghatottság tükröződött s a zene hangjaira kitörő lelkesedés több volt egyszerű hangulatnál, az a március 15-i diadalmas magyar élni akarás kifejezése volt. A zene-

Megjelent az új

Gyakorlati Szabályzat . . . 2 P

Tűzrendészeti Jogszabályok 3 P

(vitéz dr. Roncsik Jenő)

Megrendelhetők a

MAGYAR ORSZÁGOS TŰZOLTÓ SZÖVETSÉGNÉL

rendészeti felügyelő, Kálnai Béla testületi elnök, ifj. részler János tűzoltósegédfelügyelő, ifj. Kluesz József zakasparancsnok és Mester József önkéntes tűzoltófelügyelő előtt jeles eredménnyel levezigázott. E derék ajtársakat a parancsnok segédszervező, csővezető és rparancsnoki rangra való előléptetésre felterjesztette.

Bihar vármegye törvényhatósága dr. vitéz Nadányi ános alispán úr előterjesztésére a vármegye költségvesében a tűzoltószövetség segélyére az eddigi 8000 pengővel szemben 11.000 pengőt irányzott elő.

A Polgárdi-i Önkéntes Tűzoltó Testület szép ünnep-ég keretében leplezte le 3 agilis tűzoltóvezető néhai Kreier Sándor volt községi jegyző, járási tűzrendészeti fel-lyelő, Kertész József és Albert Lajos volt önkéntes pa-ancsnokok fényképeit. Az ünnepségen megjelent Gáspár stván székesfehérvári kerületi tűzrendészeti felügyelő, ki a Polgárdi-i Önkéntes Tűzoltó Testületet, annak veze-őségét, vitéz Gergő Béla községi jegyzőt, Puskás Ernő arancsnokot, de minden működő és pártoló tagját mintá-épül állította a vidéki önkéntes egyesületek elé, akik redményes haladó munkájuk mellett nem feledkeznek el lödeik úttörő teljesítményéről sem. Az ünnepi beszédet itéz Gergő Béla községi jegyző tartotta, aki a kötelesség-eljesítésre állította mintaképül az ünnepelteteket s arra érte a bajtársakat, hogy a felekezeti béke és a káromko-ás elleni harc buzgó harcosai legyenek. Amellett az ön-ént vállalt tűzoltómunkát magyaros becsülettel telje-ítsék.

Kerületi tűzoltótanfolyam Debrecenben. Február hó 2-től március hó 15-ig tartotta Debrecen sz. kir. város ivatásos tűzoltófőparancsnoksága a XXII. kerületi tűz-oltótanfolyamot, amelyen 33 hallgató nyert végbizonyít-ányt. Az eddig tartott kerületi tűzoltótanfolyamokon 35, a törvényhatósági tűzoltótanfolyamokon 172, a to-ábbképző tanfolyamon 21 hallgató vett részt, így Debre-eben összesen 1128 tanfolyamhallgató kapott bizonyít-ányt. A tanfolyam felügyelője ifj. Dömsödy Imre városi b. főjegyző, parancsnoka vitéz Roncsik Jenő, dr kerületi üzrendészeti felügyelő, tűzoltófőparancsnok volt.

Vármegyei tűzrendészeti szabályrendeletek jóváha-yaása. A m. kir. belügyminiszter úr 79.735—1942.—V. sz. eiratával arról értesítette az országos tűzrendészeti fel-lyelőt, hogy a 180.000—1936. számú rendelet folyamata-ian lévő módosítására tekintettel a vármegyei tűzrendé-zeti szabályrendeletek jóváhagyását időszerűnek nem artja, mert a jogszabályok gyakori változtatása jog-izonytalanságra vezet. A tűzrendészeti kódex közeli mó-losítása után kerülhet sor a szabályrendeletekre a rende-eten foglaltakat is figyelembevevő újbóli átdolgozására.

Szerkesztői üzenetek

„Mozgófénykép.“ A 180.000/1936. B. M. számú rendelet 94. §. (6) bekezdése szerint, nyilvános előadásokon: „Az ügye-leti, valamint az ellenőrző szolgálatot teljesítő tűzoltótestt részére minden előadásra a nézőtérben megfelelő ülőhelyet kell fenntartani.“ — „Szégyen-e a közmunka?“ c. cikkünkre még mindig jönnek válaszok s a cikkíró „Öreg bajtárs“ felfogását nem egy kifogásolja. A cikkek javarészt inkább hiúsági kér-dest csinálnak az egészből, jöllehet itt nem arról van szó. A szomszédos községgel a nagy hó miatt megakadt minden ösz-szeköttetés. Ezen segíteni kellett, még pedig gyorsan és föl-tétlenül. Természetes tehát, hogy minden épkézlab embert kirendeltek az út megtisztítására. Így került a kirendeltek közé a tűzoltófelügyelő is... Most már azt tétélezni föl, hogy „esetleg a felügyelő alkalmazottját otthon hagyták, míg gaz-dáját kirendelték“ igazán hajánál fogva előrántott érvelés. Tisztában vagyunk avval, hogy minden elvi kérdést több szem-zőkből lehet nézni, de ebben az esetben — mivel éppen a köz-érdeket önzetlenül szolgáló tűzoltóról van szó — csak az lehe-tőséges felfogás, amit cikkünk kifejtett. Éppen felfogásunk helyességére nézve említettük meg a német államtitkárt és feleségét, hogy igazoljuk: a haza és a közérdek szolgálata mindenekelőtt való. Vannak azután, akik még azt is feltétele-zik, hogy a közmunkát a kisbíró felügyelete és ellenőrzése mellett végezte a tűzoltófelügyelő. Itt már kénytelenek va-gyunk ezt a felfogást megcáfolni, mert ilyen szigorúan szük-séges esetben maga a községi bíró köteles a felügyeletre s ellenőrzésre. Egyébként ilyen aprólékos részleteket nem kö-zölt a panaszkodó levél. Pedig, ha oka lett volna reá: bizonyo-san felemlíti. — Csempezkopácsi önk. parancsnok. A fentiek bajtárs úr levelére is vonatkoznak. — **A Magyar Tűzoltók Arcképcsarnoka** c. rovatunk egyes cikkei készen és kiadásra várnak. Csak sorát kell ejtenünk a beérkezés rendjében. — Többeknek. Az Országos Tűzoltó-Szövetség megnagyobbodott munkakörére való tekintettel, nyomtatványokat és könyveket nem küld közvetlenül a megrendelő testületeknek és tűzoltók-nak, hanem ezek az illetékes vármegyei szövetségeknél kapha-tók meg. Szíveskedjenek tehát odafordulni és onnét rendelni. Országos Szövetségünk csak a tanfolyamok részére küld köz-vetetlenül könyveket, ha idejében — két három héttel előbb — megrendeli a tanfolyamparancsnokság. Ebben az esetben ötven-színalékos kedvezményt is nyújt, hogy a tanfolyam hallgatói minél olosóbban kapják meg a szakmunkákat s használhassák, tanulmányozhassák azokat a köz érdekében. — **V. M., Pásztó.** A fenti üzenet t. felügyelő úrnak is szól s kérjük, szíveskedjék ahhoz alkalmazkodni. A felvilágosítást is törvényhatósági szö-vegségétől kapja meg. — **Híreket,** amelyek a tűzoltótestületek életére vonatkoznak, tessék mindenkor a szerkesztőséghez kül-deni, Budapestre, mert különben késik a megjelenésük. — **Az új Gyakorlati Szabályzat** megjelent s a nyomda a szétküldést megkezdte. — **A Képes Híradó** részére a tűzoltói étellel kap-csolatos érdekes felvételeket elfogadunk. A felvételek lehetőleg levelezőlap nagyságban, matt (nem fényes) kivitelben készül-jenek. Kliséket a Képes Híradó részére nem tudunk használni, ezek csak szövegközi ábráknak felelnek meg, önálló cikk kere-tében.

Főszerkesztő: Breznay Imre

Felelős szerkesztő és kiadó: Lukács Zoltán dr

Mindennemű **létrák,**
tűzoltó- és légoltalmi felszerelések
beszerzési forrása
Metzker Ferenc
Budapest, XI, Horthy Miklós-út 35
Telefon 456-363



Az összes
„TOTAL“
rendszerű tűzoltóké-
szülékek és berendezé-
sek gyártási jogának
magyarországi enged-
ményese

Legújabb készülékünk és
berendezésünk az

„USTÖKÖS-TOTAL“ léghaboltó-rendszer.
LIGETI és BIRÓ Budapest, V, Árpád-u. 10
ismertetővel készséggel szolgálunk. TELEFON: 127-799

KÖHLER ISTVÁN

**FECSEKENDŐ-, SZIVATTYÚ-
és tűzoltófelszerelések gyára**

Gyárt: Modern motoros, turbinás és dugattyús
tűzoltófecskekendőket, tűzoltószerkeket, felszereléseket
és szivattyútelepeket a tűzoltás és öntözés céljaira

BUDAPEST, X, KORPONAI-UTCA 21. SZÁM

Alapítva 1896

Minden nemű
tűzoltó- és légoltalmi
felszerelési cikkek
raktárról kaphatók

Mátrai Antal és Társa Rt.

Gyár és központi iroda:

Budapest, XIII, Lomb-utca 34-36 - Telefon 299-055

Dárosi Ierakal: VI, Teréz-körút 22 - Telefon 121-533

Gyárt: kézi- és mo-
fecskendőket, mind-
le létrákat, motoll-
vízhordó és öntöző l-
kat, szerkocsikat és
oltalmi felszereléseket

Szállítunk

a hatósági előírásoknak megfelelő

Ismertetés
felvilágosítás
és ajánlat
díjtalan

MÁVAG

Telefon 133-3

GYÁRTMÁNYÚ

hordozható benzinmotoros és kézi működtetésű fecskendőket, vízhozó
és öntözőkocsikat, tűzoltó- és locsoló autókat a leg-
minőségben, megbízható és tartós kivitelben.

MAGYAR KIRÁLYI VAS-, ACÉL- ÉS GÉPGYÁRAK KERESKEDELMI KÉPVISELET
BUDAPEST, VIII, MŰZSEUM-KÖRÚT 18, II.

FELTEN ÉS GUILLEAUME RT., BUDAPEST,

a budapesti hivatásos tűzoltóság szállítója

GYÁRT: BELÜL GUMIZOTT TŰZOLTÓTÖMLŐT

kivánt méretekben és nyomásig.

LEVÉLCÍM: BUDAPEST 113. POSTAFIÓK. TELEFON: 258-880



**Hazai
gyártmány**

MINIMAX

a legjobb magyar gyártmányú kézi tűzoltókészülék. Nem ha-
lítható össze a különböző utánzatokkal. Felvilágosítással szolgálunk.
MAGYAR MINIMAX RT., BUDAPEST
GYÁR, IRODA: VI, RÓZSA-UTCA 85. TELEFONSZÁM: 828

CORVIN ÁRUHÁZ RT.

BUDAPEST VIII, BLAHA LUJZA-TÉR 1

Csonka János gépgyára gyártja a

mindenhol bevált, tökéletes **tűzoltómotorokat!**



TÜZRENDÉSZETI KÖZLÖNY

MAGYAR ORSZÁGOS TÜZOLTÓ-SZÖVETSÉG HIVATALOS LAPJA

megjelenik minden hó 1-én és 15-én

az előfizetési és hirdetési díjakat a Magy. Orsz. Tűzoltó-Szövetség 23.297 számú csekk számlájára lehet beküldeni. Csekkürlap minden postahivatalban kapható

A Magyar Országos Tűzoltó-Szövetség,
szerkesztőség és kiadóhivatal:
BUDAPEST, VI, IZABELLA-UTCA 51
Telefon: 223-254

Előfizetési ára egész évre 12 pengő
A szerkesztőség címére küldött
szakcikkeket, ha közlésre alkalmasak,
díjazzuk

Állapítja a m. kir. belügyminiszter úr 126.278—1938. B. M. sz. rendeletével („Belügyi Közlöny“ 1939. évi 5. sz.) a vármegyék, városok és községek számára

TÜZOLTÓTESTÜLETEK A LAPOT DIJTALANUL KAPJÁK

40 ezer pengő egy szertárra

Tulajdonképpen egy rövidke kis hírről van szó, amely azonban idekívánczozik a lap élére. Nincs valami nagy dolgról szó, csak arról, hogy egy nagyközség tűzoltószertárt épít. Épít pedig azért, mert szüksége van rá és gondoskodik arról, hogyan teremtsen elő a szükséges pénzt.

Heves községről beszélünk, mely valamikor székhelye volt a hasonló nevű vármegyének s vára is megvan emlékezetben. Legalább is egy évezrede él tehát. Ma nagyközség, de a múlt század harmadik negyedében még úgynevezett mezőváros volt. Lakosainak száma körülbelül 11 ezer és mintegy 2200 háza van. Van szolgabíróháza, járásbíróháza, két pénzügyintézet, kaszinója úgy a polgári, mint a tisztviselői osztály számára, népháza és több értékes közintézménye, egyesülete, társasága.

A többek között virágzó önkéntes tűzoltóegyesülete immár hatvanadik esztendeje, mert 1882-ben alakult s azóta töretlen lelkesedéssel, kitartással és nem lankadó munkakedvvel szolgálja nemes céljait. Zászlóját a millennium évében szentelte fel és jelmondatul ezt választotta: „Istennek dicsőség — Egymásnak segítség!”

Felszerelését állandóan iparkodott gyarapítani s amint csapatának létszáma állandóan 60—80 fő között váltakozott, e lelkes kis társaság mindig gondolt arra, hogy megfelelő szaktudás, ügyesség és készség mellett meglegyenek azok a tárgyi tényezők, melyekkel sikeresen harcolhat a pusztító vészek ellen. Több mozdony- és kocsifeeskendője volt már évtizedekkel ezelőtt is, de újabban motoros feckendővel is rendelkezik. Vizes lajtjainak száma meghaladja a rendeletben megkövetelt mennyiséget. Van értékes szerkocsija és mindenféle apróbb felszerelése...

Egyszóval: a hevesi bajtársak testülete minden tekintetben a kor színvonalán áll, mint mondani szoktuk.

... Az idők azonban változnak és a körülmények is vele alakulnak. Az a tűzoltószertár, amely vala-

mikor a község ház előtti téren épült s akkor mindenben megfelelő volt a kezdeti felszerelésnek: idők folytán mind szűkebbnek s mind alkalmatlanabbnak bizonyult. Ma már szinte tarthatatlan az állapot e tekintetben s így évek óta ostromolták bajtársaink a község vezetését, hogy gondoskodjanak új és a kor színvonalán álló szertárról annál inkább, mert dús felszerelésben így tetemes kár eshetik.

Az előjáróságban meg is volt a jó szándék, de nem volt meg az anyagi cselekvőképesség. Így évről-évre mindekkoráig halasztódott a szertárépítés. Tűzoltóink már szinte reményüket kezdték veszíteni, mert — mint köztudomású — a közgazdasági helyzet, a háború miatt, időről-időre csak nehezebb lehet. Azt kellett tehát hinniök, hogy még hosszú időn át hiába kopogtatnak, zörgetnek: nem nyitattik és hiába kérnek: nem adatik.

S ekkor jutott eszükbe az a mentő gondolat, hogy a községben megindítják a gyűjtést és — amit a község mint politikai és erkölcsi testület meg nem adhatott — a polgároktól szedik össze a szertárépítés költségeit. Úgy gondolták, hogy legalább részben megtalálják a szükséges fedezetet, ha mindjárt az egész összeg nem gyűlnék is be.

És nagy szerencsével jártak s koptatták a polgárság küszöbeit, zörgették az ajtókat, nyitogatták a kilincseket, mert rövid pár hét alatt negyvenezer pengőnyi összeget ajánlottak meg a tűzoltóság munkáját megbeesülő polgárok. Pedig még nem is jártak végig az egész községet s még nem kopogtattak be minden háznál.

Nem tartottuk volna helyesnek, ha ezt az esetet csak hátul, a hírek között adjuk. Ilyen megható tény előre kívánczozik: a lap élére, annál inkább, mert példaadás is lehet másoknak, más testületeknek s más községeknek. De megérdemlik a megtiszteltetést azok az áldozatos lelkek is, akik ilyen nagysok jóakarattal nyitják ki erszényeiket a közjóért s becsületből dolgozó tűzoltók kérésére.

(bi.)

Magyar tűzoltók arcképcsarnoka

Id. Csemez Dániel

nemeskajali önk. tűzoltóparancsnok



Megint egy olyan bajtársunk, akitől nagyon sokat tudnánk mondani, ha helyünk volna reá. Olyan ember, aki rendkívül sokat dolgozott a maga szűkebb körében és emellett a tűzoltókötelességeket sem hanyagolta el egy percére sem. Negyvenkettedik éves tűzoltó pedig, tehát egy emberöltőnél jóval többet szolgált. És hogy jó tűzoltó volt mindig, mutatja, hogy 1923 óta áll az ottani tűzoltótestület élén, mint parancsnok. Sajnos, a majdnem hét évized megtörte és immár egy éve ágyban fekvő beteg. Lehet azonban, hogy a sokféle munka is hozzájárult testi ellenállóképeségének gyöngüléséhez.

Mert sokat dolgozott minden téren, ahová a hazafias kötelesség hívta, szólította. Ott találjuk községe élén, mint bírót négy éven keresztül s mint községi képviselőtestületi tagot évtizedeken át. 15 éven át volt közbirtokossági pénztáros és pénztárnoka a Szövetkezetnek is hosszú időn át. Egyházközségi tanács tag és — elnöke volt a magyar pártnak.

Szívós kitartására és tudásszomjára jellemző, hogy — mint szövetkezeti pénztáros — saját szorgalmából megtanulta az egyszerű könyvelést, hogy ebbeli kötelességének is teljes egészében meg tudjon felelni.

Általában mindig ott volt, ahol csendben, zajtalanul és szorgalmasan kellett dolgozni a közügyek terén. Szívén viselte testületének ügyeit és nemcsak bajtársai körében, hanem az egész községben nagy tekintélynek örvendett és örvend a mai napig.

Nyolc gyermeke közül négy él s valamennyit kiiskoláztatta, mert érezte, hogy a tudás a legnagyobb tőke, amit utódainak adhat.

Pedig ez az ember csak hat elemi osztályt végzett, ámde mindig tanult, művelte önmagát, hogy sokoldalú kötelességének meg tudjon felelni.

Tisztes vagyona is van, amelynek azonban csak kis részét örökölte. Az örökséget szépen gyarapította serény munkájával, kitartó szorgalmával és józan, becsületes életével.

Tűzoltói szolgálatának elismeréseképpen a XL. éves szolgálati érmet kapta, de ennél még értékeesebb az a megbecsülés, amiben egész faluja részesíti.

Életrajza. Id. Csemez Dániel született Nemeskajalon, 1873 március 15-én. Mint szülei, úgy ő is földműves maradt és mikor 1900-ban megalakult a nemeskajali önkéntes tűzoltótestület, azonnal belépett és 1908-ban őrpáncsnok, majd 1910-ben alparancsnok s 1923-ban parancsnok lett. Ezt a tiszteit viselte 1941-ig. A mult évtized folyamán légoltalmi parancsnoka is volt falujának. Súlyos betegségében részvétellel van iránta az egész község apraja-nagyja.

A háború és a tűzoltás

Irta: dr. Dévényi Endre.

Természetes, hogy a tűzoltó tűzoltóvilágot s az eseményekből — a mindegyik nemzeti vonatkozások után — első sorban a kérdések kötik le érdeklődését.

A magyar (MFI), a német (UFA) (LUCE) híradók bőséges szakanyagot a célból. Nemcsak a harceszközök (tank, ágyú) égnek el szemünk láttára, hanem olajtartó füsttengerét látjuk égbeszállni s a támaszpontok egyaránt gyújtják fel az épületek emeletes palota sorai mellett — füstszárai hamvadnak hamúvá a gyilkosok gyújtóhatására...

De a harc hevében a tűzfegyverek megszüntető gyújtó hatása miatt keletkező szinte nem is olyan borzalmasak, mint a folyton felszított tűzveszély. Lélekbenítő kiégetett épületek üszkös gerendázatát mennyezetét és üressé pattant ablak-széleket.

De megdöbbenő látni azt is, hogy a háború élet-halál küzdelmében a harcosok ként mennek el az égő épületek és tárgyak oltás gondolata nélkül. Természetes, hogy a harc heve, az ellenség leküzdeni akarása: lélekből feltörő vágya, a harc minden árnyalatú befejezése miatt a katonák nem törődnek lélcélokkel, — de az is természetes viselkedés, hogy a mozgólélcélok jó fűtött nézőtől oltásban az oltás szükségességének érzése.

És ez az érzés indokolt és észszerű, mert a háború tényezőket is foglalkoztatja. igazolja a Kolozsváron átvonuló katonakaravánja és az a körülmény, hogy a hír-működésben is láthattuk ezeket a nélkül felbecsülhetetlen jó szolgálatot végző oltók.

Békében gondoltunk már arra, hogy a háború nagy szerepe lesz a tűzoltóságnak. A háború eredményezte a légoltalmi tűzrendszerek eredménye megvan és meg is volt ennél látnak. De ezek a tűzvédelmi szervezetek *töttek* s legfeljebb *körzeti* vonatkozásban meg 15—30 km-es körzetben a kötelelékek.

Eddigi elgondolásunkat ezért pótolni tönkaság mozgó csapatait sokszor kell támogatni. Legalább is az orosz harcok ezt igazolják. Természetesen nem szabad gondolni sem, hogy ezek a gyors-csapatok századok minden útjukban lévő tüzet. Csupán a hadászati fontos helyeken oltása lenne ezeknek a feladatuk.

Ezek a harcokkal kapcsolatos tűzoltókön felül elláthatnák ezek a századok a raktárak, repülőterek tűzrendszeti őrzését utolsó sorban biztosíthatnánk a téli álló a repülő-támaszpontoktól sokat szenvedő lég-tűzvédelmet is.

A katonai-tűzoltóság megszervezésében megtörtént már, még több országban dik ez a kérdés. A mai háború minden nyelv világítja meg ezt a kérdést s utat mutat a kérdésnek...



Az összes
„TOTAL”
rendszerű tűzoltókészülékek és berendezések gyártási jogának magyarországi engedélyese

Legújabb készülékünk és berendezésünk az

„ÜSTÖKÖS-TOTAL” léghabotló-rendszer.
CIGETI és BIRÓ Budapest, V, Árpád-u. 10
Ismeretivel készséggel szolgálunk. TELEFON: 127-799

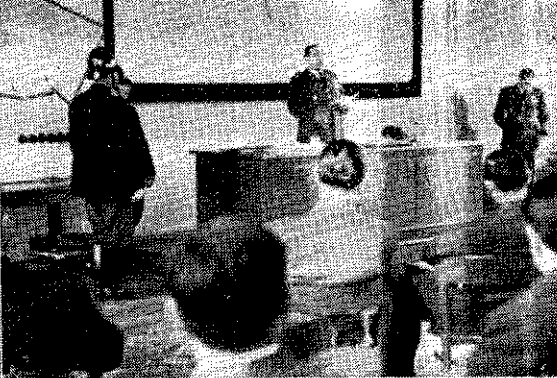
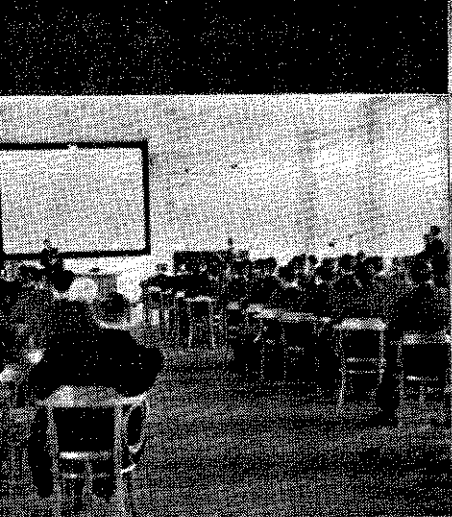

KÉPES



HÍRADÓ

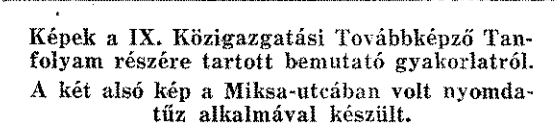
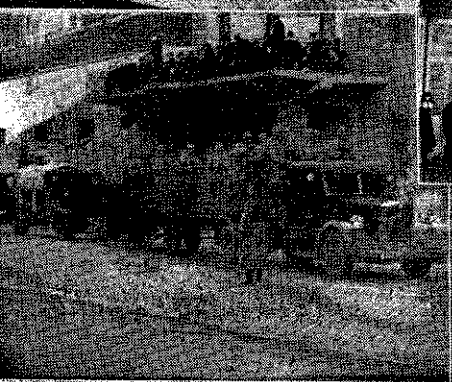
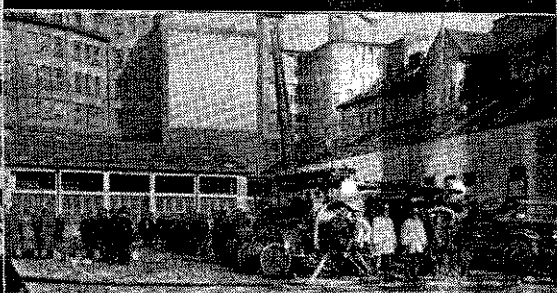
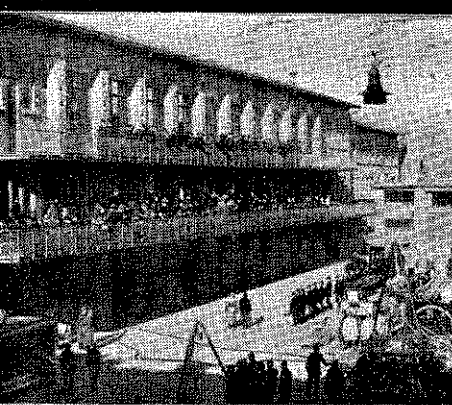

Képek a IX. Közigazgatási Továbbképző Tanfolyam részére tartott bemutató gyakorlatról. A két alsó kép a Miksa-utcában volt nyomdatűz alkalmával készült.

Beszámoló a IX. Közigazgatási Továbbképző Tanfolya

Irta: Marinovich Endre dr

székesfővárosi tűzoltófelügyelő, az országos tűzrendészeti felügyelő segédtisztje

A m. kir. belügyminiszter úr az 1942. évi március hó 3—28-ig terjedő időben rendezte meg a IX. Közigazgatási Továbbképző Tanfolyamot, s ennek a tanfolyamnak a hallgatói sorába engem is felvenni méltóztatott. A belügyminiszter úr felhívására erre a nagyfontosságú tanfolyamra az ország valamennyi önkormányzati testülete kiküldötte egy-egy tisztviselőjét. Az előadások hallgatása során egyre jobban kialakult bennem az a meggyőződés, hogy hasznos szolgálatot tennék az ország tűzoltótársadalmának, ha a szóban lévő tanfolyam lényegét, az ott felmerült és az előadások tárgyát képező alapvető fontosságú kérdéseket ismertetném, mert ennek a nagyfontosságú tanfolyamnak a honvédelem keretei között általános tűzrendészeti és a tűzoltóság működési körébe vágó vonatkozásai is vannak. Ebből az elgondolásból kiindulva a IX. Közigazgatási Továbbképző Tanfolyam lefolyásáról, különös tekintettel az általános nemzetvédelmi és tűzrendészeti vonatkozásokra, rövid beszámolómat az alábbiakban tartom meg.

Bevezetőül le kell szögezmem, hogy a IX. Közigazgatási Továbbképző Tanfolyamnak kitűzött célja volt a honvédelemmel és a honvédelmi igazgatási kapcsolatos lényeges kérdéseknek a közigazgatási tisztviselőkkel történő megismertetése. A jó tisztviselőknek ugyanis az életben nemcsak hivatásuk zárt keretei között kell vizsgálniuk és értékelniük a nemzet különböző feladatait, hanem az egyetemes honvédelem gondolatába szervesen beilleszkedve egységes és átfogó honvédelmi szemlélethez kell jutniuk! A társadalom vezető rétegének a honvédelmet és háborút illetően egységes álláspontot kell képviselnie, mert az egyetemes (totális) háború során a győzelem szolgáltatában az államok minden erejüket latba vetik. Az első világháború hadászati elgondolása és a háborús szervezés alapelve az volt, hogy a háborút a hadsereg vívja meg, míg a tényleges fegyveres erőn kívül álló többi állampolgárt a hadviselés csak közvetve, távolabbi vonatkozásokban érdekli.

Az első világháború tanulságai, de különösképpen a korszerű ütőképes hadsereg felszerelése, harcmodora, a gépesített és légi erők fokozott bevetése nemre és korra való tekintet nélkül bevonja a tényleges hadviselésbe az egyetemes nemzetet, s a csatátér mögött a hátszágban harckrakészen kell állania az úgynevezett „belső frontnak“. Ezt a belső frontot ugyanannak az elhivatottságnak, önfeláldozásnak kell áthatnia, ugyanolyan fegyelem alapján álló szervezettséggel kell rendelkeznie, mint ahogyan az a fegyveres erő harcban vetett katonáinál tapasztalható. Az első világháború tanulsága megmutatta azt is, hogy a csupán katonailag előkészített háború még nem biztosítja a feltétlen győzelmet! A közigazgatási, pénzügyi és általános közgazdasági előkészítés elhanyagolása vagy teljes mellőzése súlyos kudarchoz, végzetes bukáshoz vezethet!

A IX. Közigazgatási Továbbképző Tanfolyam előadásai során az ország vezető férfiai közül az arra leg-hivatottabbak nyilatkoztak meg, tőlük közvetlenül

hallhattuk a szó szoros értelmében vett honvédelem katonai és az ezzel összefüggő közigazgatási, általános közgazdasági problémákat, megismertettük azokat a vagy teljesen befejezett, vagy mostanában történt munkautemben történő és folyamatban lévő legtokéletesebb megoldási módokat, a győzelem és siker zálogát magukban hordják. A létfontosságú és sürgető szükségességű nemcsak munkából a közigazgatási szervezet minden részének alaposan ki kell vennie részét, mert rossz közigazgatáson országok bukhatnak el. „A közigazgatás a cselekvő állam“, mint a tanfolyam ünnepélyes megnyitására Bárdossy I. miniszterelnök mondta. Ha ez a cselekvő állam cselekszik teljes hozzáértéssel, odaadással, lelkesítéssel, termézetes, hogy ennek súlyos, eszementes következményei nem maradnak el.

A tanfolyam megnyitására nagy örömmel vártam, hogy az egyes önkormányzati testületi tisztviselők között szép számban voltak rendészeti szakértők. Kitűnik ebből, hogy egy tért hódít szakfőnökünknek, az országos tűzoltófelügyelő úrnak az az országos jelentőségű feladat, mely szerint a tűzrendészet a honvédelem szerves kiegészítését jelenti, célszerűségi és általános szempontok pedig azt követelik meg, hogy országmozgósítási és katonai ügyek előadó körét a lehetőség szerint a tűzrendészeti szakterület bizzák. Valóban a Magyar Országos Tűzoltó Tanfolyamot végzett, fegyelemhez szokott katonákra és vezetésre nevelt tűzrendészeti kiválóan megállják helyüket az országmozgósítási katonai előadó nehézség örömein.

Ami a tanfolyam tanmenetének vázát, a különösképpen érdekes és az ország vezetői körét ajkáról elhangzott előadásokat illeti, azok a következők: 1. közigazgatás, honvédelmi politika; 2. Magyarország gazdasága; 3. közgazdaság a honvédelem szempontjából; 4. statisztikák a honvédelmi igazgatásban; 5. látogatások a honvédelemmel kapcsolatos intézményekben.

Természetesen meghaladná ennek a beszámoló méreteit, hogy ehelyütt valamennyi nagyterjedelmű előadással részleteiben is foglalkozzam, s ezért a nemzet létének alapvető kérdéseit tárgyaló, legfontosabb, vagy minket tűzoltókat közelebbre érintő előadások vázlatos ismertetésére szorítkozom. Az alábbiakban megkísérlem az általános nemzetvédelmi és tűzvédelmi szempontokból legjelentősebb és legkiemelkedőbb előadások jellegzetes fejezeteit ismertetni.

Az első csoportból feltétlenül meg kell említenem Pataky Tibor dr miniszterelnökségi államtitkár nemzetiségi kérdésekről tartott előadásáról. A beszámoló fejezetei során mutatott rá előadójának a bécsi döntések és a Délvidék visszafoglalásában nagy nemzetiségi tömbök ke-

It magyar impérium alá, s így a nemzetiségi kérdés önleges fontosságú részévé lett politikánknek. Nemzetiségeink lelki habitusa nem egészen ugyanaz, mint amikor tőlünk 1918-ban elszakadtak, mert egyszerűen az átmenet idején olyan államok kötelékébe rtozott, amelyeket saját államuknak hittek. Ebből következik, hogy nemzetiségi öntudatuk megnövekedett. Azt is tudni kell, hogy ami hazai németjeinket érte, bennük a német birodalom világraszóló népi újjáélesztése nyomán erős népi öntudat ébredt. A magunk rületén, a Dumának ezen a vidékén egyedül csak a agyarság tudott és tud tartósan államot alkotni, a agyarság az államalkotó elem! Küldetése, hogy a nemzetistváni gondolat jegyében egyfelől a magyarság-ak, másfelől pedig a vele együttélő nemzetiségeknek ztos életlehetőséget nyújtson! Természetes, hogy a nemzetiségi kérdéssel kapcsolatosan a magyar állam iztonsága és szerkezeti egysége a legkisebb sérelmet sem szenvedheti és a nemzetiségek részéről az állam-ező magyarság, a magyar állam irányában teljes zjalitást kell megkívánni!

Nemzetiségi vidékeken élő és dolgozó tűzoltó bajársaim véssék jól emlékezetükbe a fent előadottakat, iszen tudjuk, hogy a minden tekintetben korszerű zoltóságnak nemcsak a helyes szakoktatás kitűött célja, hanem egyik legfontosabb küldetése ennek minden kis községig elérő hatalmas országos szerve-eknek, hogy a produktív életkorban lévő férfiakat gy egységes, fegyvelmezett táborba összefogva, törhe-etlen keresztény és nemzeti szellemtől áthatott állam-olgári nevelésben is részesítse.

Vitéz Faragó Gábor m. kir. vezérőrnagy, volt noszkvai katonai ataché a Szovjet-Unióról és Sztalin-ól beszélt. Fejtegetései során egyre szélesebb voná-akban bontakozott ki előttünk az a sok szenvedés, orzalom, leírhatatlan terror és pusztítás, amely a rörös paradicsom immár foszladozó álarca mögött rej-őzik. Európa keresztény kultúrnemzetei az egyre job-ban fenyegető vörös rémmel a végleges leszámolást tovább már valóban nem halogathatták.

Az előadások második csoportjában külön kell fog-lalkoznom Szentgyörgyi Lajos dr. miniszteri osztály-főnök előadásával, melynek során előadó az 1939. évi II. tc.-nek, a honvédelmi törvénynek általános ismer-tetését adta.

A lehetőség szerint már békeidőben meg kell tenni minden olyan intézkedést, amely alkalmas arra, hogy a korszerű és ütőképes egyetemes honvédelmet akár közvetlenül, akár közvetve biztosítsa. Minthogy a to-tális háború az ország egész életét érinti, nem eléged-hetünk meg csupán a tervbe vett intézkedések elő-készítésével, hanem azok egy részét már békeidőben végre kell hajtani. Csak így remélhető, hogy egyrészt az ország háborús teljesítőképességét a lehető leg-magasabbra tudjuk felfokozni, másrészt, hogy a hábo-rús állapotra való átmenet annak idején minél simáb-ban, zökkenőmentesebben történhetik majd meg. Ezt a felfogást, ezt a törekvést tükrözi vissza a honvéde-lemről alkotott 1939:II. tc. bevezető mondata a követ-kező szöveggel: „A honvédelem a legszentebb állam-polgári kötelesség, amelyet mindenkinek önfeláldo-zásig terjedő teljes odaadással kell teljesítenie!”

A magyar tűzoltó az elemekkel vívott harcban a béke-szolgálat során is életét adja magyar testvérei

életéért és a nemzeti vagyoni állagának fokozott védel-méért, háborús feszültség idején pedig, mint a ható-sági légoltalom legfontosabb szakszolgálati ágazatá-nak viselője és végrehajtója, minden vonatkozásban a felhívott törvény idézett szövegének szellemében szolgálja a közt, szolgálja a hazát.

Angyal Pál dr. egyetemi tanár magas bölcséleti szemszögből fejtegette a hadviselés elleni büntettek különféle változatait, amelyeknek megelőzéséből a hi-vatása magaslatán álló, közvélemény formáló magyar tűzoltóság ugyancsak részt kér magának.

Vitéz Kudriczky István vezérkari ezredes, a leven-ték országos parancsnoka, a levante-ügyet ismertette. A levante intézmény a honvédelmi törvény szellemé-ben egyre rohamosabban fejlődik, s nem véletlen, hogy a magyar tűzoltóság, mint a levantéből sorozott kárelhárító osztagok törzscsapata a levante nevelés és levanteképzés országos fontosságú munkájában is te-vékeny részt vesz.

Komposcht Nándor m. kir. vezérőrnagy a honvé-delmi minisztérium VI. csoportjának főnöke részlete-sen ismertette a honi légvédelem és légoltalom orszá-gos szervezetét. Érdekléssel, vitételt képekkel kísért előadásában foglalkozott a hátszörök ellen intézett eredményes légitámadások hatásával és kiemelte a legszembetűnőbb háborús példákat. Ezekben az orszá-gokban és városokban elsősorban a légvédelem és lég-oltalom megszervezésének hiánya, a felkészületlenség volt oka a katasztrófális méretű károknak. Ebből a tényből komoly következtetéseket vonhatunk le és megdönthetetlenül rácafolhatunk azokra, akik még ma sem érzik át és teszik magukévé az országos lég-védelmi és légoltalmi szervezet mielőbbi teljes kiépí-tésének szükségességét.

A harmadik csoportba tartozó előadások során Varga József dr. m. kir. titkos tanácsos, iparügyi mi-niszter „Az ipar a honvédelem szolgálatában” címen tartott előadást. Mint minden erőnek, úgy a hazai ipar-nak is a honvédelem szolgálatában kell állania, s az ipari mozgósítással, az erők összefogásával a célszerű-ségi szempontok figyelembevételével az egész magyar ipart úgy kell beállítani, hogy a termelés folyamatos-sága biztosítható, a munkateljesítmény pedig a lehető legmagasabbra felfokozható legyen. Külön szólt az előadónk a legfontosabb nyersanyagok idejekorán tör-tendő beszerzésének és raktáron tartásának fontosságá-ról is. Ehhez az előadáshoz szervesen kapcsolódott Kádás Károly dr. iparügyi államtitkár „Iparfejlesztés” című előadása.

Ezek az előadások akkor hangzottak el, amikor az országos tűzrendészeti felügyelő 65—1942. otf. sz. rendeletével a közellátási célokat szolgáló üzemek és ipartelepek fokozott tűzrendészeti ellenőrzését orszá-gosan elrendelte.

Szabó Gusztáv dr. műegyetemi tanár a szabvá-nyosításról tartott előadást. Hangoztatta, a szabvá-nyosítás fontosságát és érdekes példákkal mutatott rá azokra a hullatlan nehézségekre, amelyek éppen az okszerű szabványosítás hiánya következtében lépten-nyomon jelentkeznek.

A szabványosítás fontosságát a magyar tűzoltó-ság vezetősége idejekorán átértékelte és szakképviselőjé-nek a Magyar Szabványügyi Intézethez történt kikül-désével szervesen kapcsolódott bele ebbe az országos

jelentőségű munkába. Mint köztudomású, a korszerű kárelhárító tűzoltószerek és szakfelszerelési tárgyak szabványosítása erős ütemben folyamatban van és egymás után jelennek meg a különféle tűzoltói vonatkozású szabványok. A szabványosítás tűzoltói téren különösképpen a kölcsönös segélynyújtás elvén alapuló körzeti tűzoltóságok helyes összműködését van hivatva szolgálni és biztosítani.

A honvédelemmel kapcsolatos intézmények meglátogatása során több nagyfontosságú és közérdekű intézményt tekintettünk meg. Külön ki kell emelnem mégis a „Gamma Finommechanikai és Optikai Művek Rt.”-nál tett látogatásunkat, ahol az immár világhírű Juhász testvérek előadásában ismerhettük meg ezt a maga nemében valóban páratlan üzemet. A kiválóan és céltudatosan megszervezett munka a nagyszerű munkateljesítmények egész sorozatát és az óriási szociális, kulturális és munkásvédelmi szempontokat előtérbe helyező gondolkodást, amely ennek a hatalmas gyárnak vezetőségét áthatja, s amely a „Gammá”-t keresztény nemzeti iparunk egyik valóban legfontosabb tényezőjévé avatja.

Szándékosan közleményem végére hagytam a IX. Közigazgatási Továbbképző Tanfolyamnak a székesfővárosi tűzoltóparancsnokságon tett látogatása ismertetését. A tanfolyam vezetőjét és hallgatóit vitéz Kiss Lajos dr országos tűzrendészeti felügyelő fogadta, s először 30 perces előadás keretében ismertette a korszerű kárelhárító tűzoltóság munkaterületét, szervezetét, jelentőségét. A nagy érdeklődéssel kísért előadás során mint érdekességet említette szakfőnökünk, hogy annak idején a kormányzat egyidejűleg nyújtotta be a légvédelemről szóló 1935:XII. tc. és a tűzrendészet fejlesztéséről alkotott 1936:X. tc. javaslatát. A légoltalom megszervezése és a tűzrendészet fejlesztése annyira összefügg egymással, hogy eredetileg a két törvényjavaslatot együtt akarták tárgyalni. A tervek szerint a törvény első része a légvédelemmel, második része pedig a tűzrendészettel foglalkozott volna. Bár a légvédelemről szóló 1935:XII. tc. látszólag igen messzemenő felhatalmazásokat biztosított a kormány részére, a törvény rendelkezéseinek teljes terjedelmükben való gyakorlati érvényesítése a túlságos centralizáció miatt nehézségekbe ütközött. Ezért ennek a törvénynek módosítása helyett a légvédelem kérdését is szervesen építették bele a honvédelmi törvénybe. A légvédelem új szabályozását az 1939:II. tc. V. része tárgyalja.

A honvédelemről tehát egységes törvényt alkottak, amely az állampolgárokra háruló összes honvédelmi kötelezettségeket magában foglalja.

Az előadás további során az országos tűzrendészeti felügyelő részletesen ismertette a tűzrendészet és a tűzvédelmi szervezet szerves összefüggését a honvé-

delemmel és nemzetvédelemmel, majd rátért a székesfővárosi légoltalmi kárelhárító szervezete és Budapest háborús vízszereése kérdésének részletes taglalására.

Az előadás befejeztével a IX. Közigazgatási Továbbképző Tanfolyam vezetője és hallgatói az új főparancsnoksági épület erkélyén foglaltak helyet, ahol végignézték azt a nagyvonalú korszerű kárelhárító tűzoltó bemutatót, amely a tűzoltás abc-jét a legkorszerűbb oltási eljárásokig, valamint a korszerű tűzoltószakasz szervezetéig, a főkörzeti, körzeti és alkörzeti kárelhárító szervek ismertetéséig minde felölelt.

A tanfolyam résztvevői elragadtatással nyilatkoztak a látottakról, s ennek a tanfolyam bérékes tésekor Mártonffy Károly dr miniszteri tanácsos egyetemi tanár, a tanfolyam vezetője külön is kifejezést adott. Hangsúlyozta, hogy a tanfolyam egyik le tanulságosabb és legértékesebb előadását a tűzoltó főparancsnokságon hallhatta.

Ezekben voltam bátor az ország tűzrendészeti szervei előtt egészen vázlatosan ismertetni a IX. Közigazgatási Továbbképző Tanfolyam lefolyását. Beszámolóim során helyszűke miatt természetesen a legtöbb előadást még címszerűen sem sorolhattam fel. A tűzoltói vonatkozásokra azonban megítélésem szerint rámutattam, s szakszempontból ez a legjelentősebb. Intézményünk él, dolgozik, tudnak rólunk, s ahol komoly, felelősségteljes szervező munkáról van szó, a magyar tűzoltóság mindig ott van, az illetékes tényezők számot tartanak kipróbált megbecsült munkájukra. Rajtunk a sor, hogy a belénk helyezett bizalomnak meg is felelhessünk. Kitartással, hivatásért, szívós, szorgalmas, rendszeres munkával sajátuk el mind azt a rengeteg és szerteágazó elméleti gyakorlati tudnivalót, aminek elsajátítására a tűzoltóság országos vezetősége a különféle tűzoltói szaktanfolyamokon, szakképzés során a kárelhárító szaktanfolyamok, szaktanfolyamok kiadásával a lehetőséget megadja és amit a jó magyar tűzoltónak felelőssége munkája kielégítő elvégzéséhez feltétlenül tudnia kell.

A IX. Közigazgatási Továbbképző Tanfolyam befejeződött, az azon résztvevő közigazgatási tisztviselők immár elfoglalták országsszerte őrhelyeiket, hogy a támaszban, felkészültségben meggazdagodva, a támaszok és a nemtörődomség ellen felvértezve végezzék nemzetmentő munkájukat.

Még fülünkbe cseng vitéz Keresztes-Fischer rend. m. kir. titkos tanácsos, belügyminiszternek a tanfolyam megnyitásán elhangzott szövege: „Ez a hálnem csupán a győzelem vagy vereség, hanem a vagy a megsemmisülés kérdését dönti el. Minden fokozott teher hárul s a magyar tisztviselő, ha halljon meg úgy az íróasztal mellett, mint ahogy a magyar katona hazájáért a csatamezőkön é adja!”

Megjelent az új

Gyakorlati Szabályzat . . . 2 P

Tűzrendészeti Jogszabályok 3 P

(vitéz dr. Roncsik Jenő)

Megrendelhetők a

MAGYAR ORSZÁGOS TŰZOLTÓ SZÖVETSÉGNÉL

Mindennemű

létrák,

tűzoltó- és légoltalmi felszerelési

beszerzési forrása

Metzker Ferenc

Budapest, XI, Horthy Miklós-út 35

Telefon 456-363

A kalapos király tűzrendészeti pátense

Irta Breznay Imre

V.

A folytatólagos felelősség elvénél fogva külön foglalkozik a 19. §. avval, hogy a birtokosok és gazdák felelősek cselédjeikért. „Hogy azon szerentsétlenségnek, mely a' tűzzel, és Gyertyával bánó, 's járó embereknek gondatlanságokból, 's szelességek-ből támadhat, elejét lehessen venni, minden ház Birtokossal, vagy azoknak helytartóik, 's Mesteremberek mindenről szorossan felelni köteleztetnek. E' végre tehát gyermekeiket, Mesterlegényeiket, Tselédeiket, 's minden házi Társaik, és Lakósaikat szorgalmas szemmel tartsák, 's arra felvigyázzanak, hogy minden, a' mi itten parantsoltatott, tökéletesen tellyesítsen; főképpen, hogy a' tűz, és a gyertya a' konyhákban, szobákban, 's műhelyekben annak idein eloltasson, egy átallyában ezen Tűzi-Rendnek ellenére leg-kisebb-is ne történnyen; 's ugyan azért azon Lakósokat, a' kiknek ez iránt való gondatlanságokat észre veszik, meginteni, és ha ezen intés haszontalan volna, azokat a' Városi Tanátsnak-is beadni tartoznak; mely Rendelésnek általhágása minden esetre 15-től fogva 50 forintig való bírsággal, vagy a' környülállásokhoz képest áristommal, és testi büntetéssel fog megbüntettetni.“

A Jász-Kun kerület 1768. évi rendelete is intézkedik erre nézve a következő pontban:

„1-ször Tallókon, Tallók közt, Gyepen, a' Tüzelés, úgy Helységekben, akár kertekben, akár utzán, vagy a Ház alatt ... és a' szomszédból tserepekben való Tűz hordás egy általán tilalmaztatik 's a' szófogadatlank 50 páltzák alá ítilletnek.“

Erre nézve különben a hevesvármegyei 1801. évi szabályrendelet is intézkedik a 3. par.-ban, midőn azt mondja: „Azok is, a' kik a' Tisza körül a' Nádasokat Sz. Gergely előtt, avagy Sz. György napja után... meggyújtani merészelné fogják, 12 Rfrit büntetés alá fognak vettetni.“

Ezekben a pontokban természetesen rendelkezik a Tűzrend. Kódex is, midőn megtiltja, hogy tűzveszélyes üzem, épület vagy raktár közelében tüzet rakjanak (70. §. 1. c.), — famegmunkáló helyiségben nyílt tüzet használjanak (u. a. e), — lakóház padlásán könnyen gyuló és égethető anyagot tartanak (i).

Szalmát, fa-gyapotot, papiros forgácsot csak laza állapotban és annyit szabad a munkahelyen tartani, ami egy napra elegendő. (j); továbbá: tűzveszélyes anyag gyártására, feldolgozására használt helyiségben nyílt tüzet használni általában tilos (83. §. 1.), ha mégis elkerülhetetlen a parázs használata, akkor olyan edényben kell tartani, amely biz-

tonságot nyújt, tehát pld. vasból van s az elvégzett munka után fokozott gondossággal kell kezelni a tüzet s eltávolítani a veszélyes helyről (83. §. 2.).

Házakkal szegélyezett területen nyílt tüzet csupán tűzveszélyes tárgytól és anyagtól, valamint gyúlékony fedésű épülettől megfelelő távolságban és szélesenedes időben szabad gyújtani. A tűz mellett legalább két veder vizet kell tartani és a tüzet, ha arra már szükség nincs, azonnal el kell oltani. (83. §. 3.)

Kiszáradt nádast, vagy legelőt csak a tűz esetleges terjedésének megelőzése céljából szükséges óvintézkedések megtétele után szabad meggyújtani (83. §. 5.).

Végül a rendelet IV. fejezetének 84. §-a 1. pontjában arról rendelkezik, hogy csak tűzbiztos világító eszközt, berendezést szabad használni, s ezeket is úgy, hogy a közelben lévő éghető tárgyak meg ne gyulhassanak. A következő (2) pont pedig arról intézkedik, hogy tűzveszélyes anyag közelében, továbbá padlásán, pincében csak teljesen zárt kézi lámpást szabad használni.

„18. §. Dohányzás.“

„Senki olyan Hellyeken, melyeken a' Tűznek veszedelme észre vétetik, ne dohányozzon, ha mindjárt Fedéllel bévolna is borítva a' Pipa;“

Ezt a kérdést szinte egyszerre intézi el a 180.000/1936. B. M. sz. rendelet, midőn a 74. §. 1—2. pontjaiban így szól:

„Épület tetőzetén, padlásán és csűrben, pajtában, szérűskertben, szérűn, továbbá minden más olyan helyen, ahol tűzveszélyes anyagot tartanak, előállítanak, feldolgoznak, raktároznak vagy szállítanak, egyáltalában nem; nyilvános előadások tartására szolgáló helyiségekben (épületben) pedig csak a tűzrendészeti hatóság által megállapított helyen szabad dohányozni. A dohányzási tilalmat a bejáratnál és a helyiségben jól láthatóan, jól olvasható betűkkel fel kell tüntetni.

Nyilvános előadások tartására szánt helyiségnek (épületnek) dohányzásra kijelölt részét és mulatóban az asztalokat a szivar- és cigarettavégek, valamint gyufaszálak elhelyezésére alkalmas edény-

TÖMLŐHORDOZÓ-HEVEDERT ÉS KÉZI TÖMLŐORSÓT

a gyakorlati szabályzat és a MOSz előírása szerint raktárról szállít

MÁTRAY ANTAL ÉS TÁRSA RT.

BUDAPEST, 62 TELEFON: 299-05

Hazánk legrégebb, több mint 125 éve fennálló
tűzoltószergyára

Seltenhofer Frigyes Fiai

Alapítva 1816

magy. kir. udvari szállítók

S o p r o n

Legelső tűzoltószer-, kút-, szivattyú- és gépgyár, harang-, fém- és vasöntőde. A párisi világkiállításon nagy aranyéremmel, azonkívül sok arany- és ezüstéremmel, valamint díszoklevéllel kitüntetve. Gyárt: motorfecskendőket, kocsifecskendőket, különféle tűzoltószerkeket és felszereléseket. Kedvező fizetési feltételek és sokévi jótállás. Költségvetést és kiszállást díjmentesen eszközölünk.

késsel, illetőleg hamutartókkal kell ellátni. Ezekbe az edénykébe, illetőleg hamutartókba vizet kell önteni."

Visszatér azután még erre a kérdésre akkor is, mikor a 97. §-ban a tűzveszélyes tárgyaknak a színpadon használatáról szól.

Ebben így rendelkezik: „(1) Ha a színjátszás során... tűzveszélyes jelenet (pl. szivarra, cigaretára gyújtás...) fordul elő, ezt a tűzoltó főparancsnoknak (tűzoltó parancsnoknak) — az ilyen alkalomra szükséges külön óvintézkedések megtétele céljából — legalább 24 órával előbb írásban be kell jelenteni."

(2) Színpadon a szereplőknek csak a szerep követelményeinek megfelelően és csak annak keretében szabad dohányozni. Ily esetben azonban a színpadon vagy a színpadon kívül a gyufa, szivar, cigaretta vagy pipa teljes eloltására alkalmas eszközt (pl. vízzel telt hamutartót) kell kéznél tartani. Ha a színész a színpadról égő cigarettával, szivarral, vagy pipával lép ki, köteles azt a legközelebb álló tűzoltónak eloltás végett azonnal átadni."

A mozgófényképeknek iskolában való bemutatásáról szólva, a 110. § (11) pontjában így rendelkezik a Végrehajtási Utasítás: „A vetítés és az evvel kapcsolatos előadások alatt dohányozni tilos."

Továbbá: „... a gépjármű-színben szikraképződéssel, tűz használatával járó munkát végezni, ... dohányozni nem szabad." (113. § 5. pont.)

Külön intézkedik a 180.000/1936. évi rendelet a mezőgazdasági termények védelméről a behordás és cséplés tartama alatt, midőn a 129. § (1) pontja kimondja, hogy: „A szérűskertbe szükségtelenül bemenni vagy ott dohányozni ... nem szabad. A szérűskert bejáratánál és a szérűskertben jól látható helyen erre a tilalomra figyelmeztető táblát kell elhelyezni." Továbbá: a (22) pontban: „... dohányozni csak a szérűskert vagy beérett gabonátáblák szélétől 100 m távolságban, erre kijelölt helyen szabad ... a szivar- és cigarettavégeket (a dohányzás befejezte után) el kell taposni."

Végül a 70. § (1) j) bekezdése értelmében: „... csomagolásra szolgáló és minden tilalom alá eső helyiségben dohányozni veszélyes és azért kerülni kell."

Látjuk ezekből, hogy ma is milyen nagy fordít a kormányzat a dohányzási tilalomra s hány különböző esetben hangsúlyozza ezt az élet minden vonatkozásában. Érthető is, mert ebből keletkezik a legtöbb tűz s keletkezett is régi időkben is számtalanszor. Ebből viszont a vetkezik, hogy a régi rendelkezések is különös fordítottak erre a kérdésre.

Eger város tanácsa például már 1754. júl. 1. a következőképp határoz: „Eadem Nemzetes Bi Herner Ferentz referálta Kegyelmes Urunk cellentiájának (vagyis a földesúr egri püspök hathatós parantsolattyát, hogy ennek utánna v Ollyan találtatik, Légyen ámbár Kitsoda, az Utczán dohányozna, azonnal is Lyukban (Luk, lyuk, tömlőc, börtön) tétessék. Melly Kegye rantsolat Fertály Mesterek által egész Vár publicáltatott."

1757-ben dec. 20-án elrendeli a pipaadót pedig „ennek utánna minden pipa után 12 kr-t senek, az az egy nyári napszámot ...” (Saját hogy ezt az utak javítására fordítják, nem ti dészeti célra.)

Az 1764-ben kelt Tüzi Rendelet szinté mondja, hogy: „... a' Pipázás utszakon, S Szalmás Kerteken, Istálókban, bé arattatanc bona között ne legyék ..."

1765-ben egy forint büntetést róttak arra a háztartásában élő pipást be nem jelentet következő évi költségvetésben azt olvassuk, 1006 pipás után vetették ki a pipaadót. („Pirum á 9 Kr post Mille et sex Personas ... 150 Kr. — Megjegyzendő, hogy akkor 60 krajcér egy forintban.) És érdekes, hogy ezzel az megróttak nemeseket, diákokat (joghallgagazdákat, mesterlegényeket, tanuló inasokat

1790 március 21-én azt hirdette ki a várnács, hogy: „Semminemű időben, sem belső külső Városban 12 páleza büntetés alatt az vagy ablakok alatt kívül dohányozni nem Sza

A Jász és két Kun kerületnek 1768 júliu adták ki rendeletben, hogy: „... Tallókon, közt, Gyepen .. Pipázás úgy kertben, akár vagy Ház alatt egy általán tilalmaztatik, a' s: datlanok 50 pálezák alá itiltetnek." (Foly

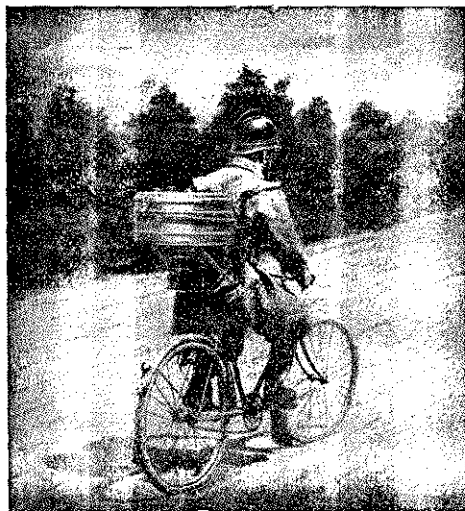

EMAG—Szilvay-rendszerű

szabadalmazott mélyszívó

motorfecskendő

8 m-nél nagyobb vízmélységből is szállít

Készül: 130, 200, 400 liter/perc teljesítményű kivite

Kérjen ismertetőt és árajánlatot.

Megfelel a 180.000/1936. számú B. M. rendelet előírás

Vadásztöltény-, Gyutacs- és Fémárugyal

Budapest, V, Mérleg-utca 3 — Telefon: 188

HIVATALOS RÉSZ**RENDELET**

A m. kir. közellátásügyi miniszter úrnak a tűzoltóságok lábbelivel ellátása ügyében történt előterjesztésemre adott 609.185—1942. számú leiratát tudomásvétel és további megfelelő eljárás végett a Tűzrendészeti Közlönyben a tűzoltósággal közlöm.

A m. kir. közellátásügyi miniszter. M. kir. Közellátási Hivatal, 609.185—1942. Tárgy: A tűzoltóságok lábbelivel ellátása. H. sz. 338—1942. dr. vitéz Kiss Lajos úrnak, országos tűzrendészeti felügyelő, Budapest, VIII., Kúnca 2.

A fenti tárgyban és szám alatt kelt felterjesztésemre közlöm, hogy a tűzoltóságok személyzetének lábbelivel ellátására a polgári fogyasztás céljaira megállapított bőrlábbeli mennyiségen felül anyag rendelkezésemre nem áll. Ezért a nevezettek igényeinek kielégítése részben a szállítási útján, részben pedig a lakóhely szerint illetékes községi elöljáróság részére havonta megállapított kontingensből kell történiük.

A tűzoltóságok ellátását egyébként a 200.430—1941. M. számú Utasítás V. pontjának az igények kielégítési rendjének elbírálására vonatkozó intézkedések biztosítják, amennyiben elsősorban kell gondoskodni a helyi tűzoltóságoknak azoknak az igényeknek a kielégítéséről, melyek kielégítése az igénylő közérdekű szolgáltatások ellátásához nélkülözhetetlenül szükséges.

Budapest, 1942 március 27.

A miniszter rendeletéből:

vitéz Kiss Vilmos sk., főosztályvezető.

1942—1942. Újpest megyei város polgármesterétől.

Kivonatos pályázati hirdetés

Újpest megyei városnál elbocsátás folytán 2 újonc tűzoltói állásra pályázatot hirdetek.

Az állásra csak 21. életévüket betöltött és 30. életévüket meg nem haladott, katonaviselt olyan egyének pályázhatnak, akik nem esnek az 1939. évi IV. tc. 5. §-ának elvált rendelkezése alá. A gépkocsivezetői jogosítvánnyal, autószerelő, lakatos, asztalos, villanyszerelő, kőműves, vagy szabóipari segédlevelek valamelyikével rendelkezők előnyben részesülnek.

Igazolványos altisztek minden más pályázóval szemben elsőbbséggel bírnak.

Egyenlő feltételek fennforgása esetén a fentiekben előnyben részesülnek azok, akik már megfelelő tűzoltói és légvédelmi kiképzésben részesültek.

A saját kézzel írt és szegénységi bizonyítvány hiányában 2 P okmánybélyeggel ellátott pályázati kérvényeket szabályszerűen felszerelve, hozzám címezve 1942. évi április hó 20. napjának délelőtt 12 órájáig kell a városi hivatalba benyújtani.

Elkésve beadott, vagy kellően fel nem szerelt pályázati kérvények a kinevezésnél figyelembe nem vétetnek.

Újpest, 1942. évi március hó 21.

Dr. Hess Pál sk., polgármester h.

HÍREK

Királyi díszérem. A m. kir. belügyminiszter a tűzoltás és mentés terén több mint negyedszázadon át teljesített különösen érdemes tevékenység jutalmazására alapított királyi díszérmet újabban a következőknek adományozta: Laszák Mihály alparancsnok (rákóczi-falvi önk.), Kazár Gábor tűzoltó (nyiregyházai hiv.) és Paizs József csővezető (nyiregyházai önk.).

Pest-Pilis-Solt-Kiskun vármegye Tűzoltó-Szövetsége a folyó esztendőben egyelőre a következő tűzoltótanfolyamokat tűzte ki: törvényhatósági tűzoltótanfolyam Kiskunhalason április 20—30-ig, Újpesten május 4—13-ig és május 14—23-ig, kerületi tűzoltótanfolyam Újpesten június 8—28-ig.

Bihar vármegye törvényhatósági bizottsága által megtartott közgyűlésen előterjesztett alispáni jelentésből megtudjuk, hogy a tűzrendészet fejlesztése érdekében a II. fokú tűzrendészeti hatóság mezzemenő intézkedéseket tett. Elsősorban a főispán az alispán előterjesztésére kinevezte a visszacsatolt járások tűzrendészeti felügyelőit, s azok nyomában megkezdték működésüket. A tűzoltóságok megalakítása és általában a tűzrendészeti törvény és a tűzrendészeti kódexben előírtak végrehajtása érdekében a vármegye alispánja számos rendeletet adott ki a főszolgabíróknak és a tűzrendészeti felügyelőknek. Az alispán végül bejelentette, hogy az 1941. évi március 1-től 1941. augusztus 31-éig terjedő idő alatt a vármegye 19 községében 35 tüzesszert volt, a tűzkárok összege 14.934 P-öt tett ki, melyből biztosítás révén 9.910 P térül meg. Eddig a vármegye területén 4 magántűzoltóság működik, folyamatban van 2 magántűzoltótestület szervezése és 1 vállalat lett kötelezve tűzoltótestület megalakítására, felszerelés beszerzésére és megfelelő vízkészlet tárolására.

Malomtűz. Folyó évi február hó 6-án Polgár községben a hajnali órákban kigyulladt az Erzsébet gőzmalom. A helybeli tűzoltóság egy motoros és egy kocsi-fecskendővel rövidesen a tűz színhelyén termelt, ekkorra azonban a malmi részben valószínűleg sokáig lappangó tűz teljes erejével kitört és a belső berendezés teljesen lángba borult. A tűz fészkeinek eloltására gondolni sem lehetett, ezért a kivonult tűzoltóság vezetője a két szer sugarait a tűz tovaterjedésének megállítására használta fel, s mivel a tűzfészek egyre vehemensebben égett és félt volt, hogy a kevés számú védősugarak hatástalanokká válnak, értesítették a miskolci és a nyiregyházi hivatásos tűzoltóságokat is. A hivatásos tűzoltóságok megérkezéig azonban igen hosszú ideig tartó küzdelmet kellett a helybeli tűzoltóságnak folytatnia, de a kétségbeesett kitartást mégis siker koronázta, mert sikerült a tűz tovaterjedését feltartóztatni és a malmi részhez épített gépházat, olajütőt és a mintegy 70 mázsa lisztmennyiséget tartalmazó raktárt megmenteni. A nyiregyházi és a miskolci tűzoltóság egy-egy motorfecskendővel érkezett a helyszínére, ekkorra azonban a számbajöhető kutak már kimerültek és a két hivatásos tűzoltóság a kiterjedt tűzfészek leküzdésére

Sapkák, rangjelzések, paszományok, gombok, jelvények, rúzsok, asbestruházat és mindenféle egyéni tűzoltósági felszerelések. Raktárról azonnal szállít

Mátrai Antal és Társa Rt. Budapest

Városi üzlet: VI, Teréz-körút 22

Telefon: 121-333

Gyár: XIII, Lomb-utca 34-36

TÜZOLTÓ NAPTÁRÉRT 50 fillér beküldését kérjük!

alkalmas hatásos sugarat nem tudott nyerni. A tűzfészek lokalizálása azonban biztosítva volt és sikerült együttes munkával a malom többi részét a pusztulástól megóvni és még 130 mázsa lisztet megmenteni. A helybeli tűzoltóság 72 órás szakadatlan munkát teljesített a kivonulástól a takarítási munkálatok elvégzéséig. A tüzet valószínűleg öngyulladás okozta, a kár kb. 170.000 P, ami biztosítás révén megtérül.

A Tamási Önkéntes Tűzoltótestület még az 1941. év augusztus hó 31-én jólsikerült, 543 pengő tiszta jövedelmet hozó kert mulatságot rendezett igen legyengült pénztára javára. Mester József parancsnok indítványára a testület tagjainak továbbképzésére tűzoltószakkönyvtárat létesített. A ma tűzoltósága nem nélkülözheti a szakirodalom termékeit s mivel mindenből és mindenről nem adhatunk elméleti oktatást, jó, ha van szakkönyvtár, amiből ismereteit bővítheti a tanulni vágyó tűzoltó.

Szabolcs vármegyében szépen halad a tűzoltóságok fejlesztése. Szabolcs vármegye tűzoltótársadalmának nagy napja volt Nyiregyházán március 22-én. E napon reggel 8 órai kezdettel tartották meg az ötödik törvényhatósági tűzoltótanfolyam záróvizsgáját, amelyen számos érdeklődő jelenlétében a hallgatóság úgy elméleti, mint gyakorlati téren örömteljes tudásról tett tanubizonyosságot. A vizsga befejeztével dr Somlyódy Ferenc vármegyei tűzrendészeti felügyelő, mint a tanfolyam felügyelője kiosztotta a jutalom-könyveket és a bizonyítványokat, majd az előadói kar lelkiismeretes munkájáért és a hallgatóság érdeklődéséért köszönetet mondva buzdító beszédet intézett a most már vizsgát tett tűzoltótisztekhez, nyomatékosan figyelmeztetve őket a mai kor által megkövetelt legkomolyabb munkára. A hallgatóság nevében Mervó Dezső köszönte meg szép szavakban az alapos oktatást, s az ünnepélyes záróvizsgát, melyet vitéz Roncsik Jenő dr kerületi tűzrendészeti felügyelő buzdító szavai zártak be. A záróvizsga befejezése után pontosan 10 órakor következett Nyiregyháza megyei város hivatásos tűzoltóságának bemutatóval kapcsolatos igen szépen sikerült éremkiosztó ünnepsége, a Biró Áron tűzoltóparancsnok minden elismerést megérdemlő kifogástalan vezetése és az érdeklődő közönség óriási tömegének őszinte lelkesedése mellett. A nagy laktanyaudvar bejárati része színültig megtelt közönséggel, szemben pedig a város tűzoltóságának igen jelentékeny értéket képviselő szerveinek impozáns sora látható. Pontosán érkezik a helyszínre Szohor Pál polgármester, kinek vitéz Roncsik Jenő dr a Magyar Országos Tűzoltószövetség képviselőjében átnyújtotta az 5 éves szolgálati érmet. Szohor Pál polgármester a váratlan kitüntetésért meghatva mondott köszönetet, majd remek beszéd után kiosztotta a Biró Áron parancsnok vezetése alatt felsorakoztatott tűzoltók részére a szolgálati érmeket. Ezután a támadás feladatot 4 víz és egy hab-sugárral pillanatok alatt kifogástalanul oldotta meg az

Hirdetmény. A kassai m. kir. állami kórház használt állapotban lévő, fekvőbetegek szállítására is alkalmas ló-fogatú betegszállító kocsit keres megvételre. Az ajánlatot m. kir. állami kórház kassai címre kell küldeni.

JEGYEZD MEG! Ne posványosodjunk bele pán abba a tudásba, amelyet a tanfolyamokon me-reztünk, hanem a kor igényeihez képest igyeke-z magunkat mindennap a — rohamosan fejlődő — elhárító szolgálat méltó katonájává, a tudását ó-dóan fejlesztő harcosává képeznél!

alaposan képzett nyiregyházi tűzoltóság, a közönség tetszésére. A záróvizsgán, valamint az ünnepség Somlyódy Ferenc dr vármegyei tűzrendészeti fel-tüntetése folytán teljes létszámban vett részt a egyházi községi közigazgatási tanfolyam hallgat és a vármegye jegyzői karának számos tagja. Így m a biztosíték arra, hogy Szabolcs vármegyében a jövő zói kara nemcsak érdeklődéssel, de szeretettel fog foglalkozni a tűzoltóság intézményével. A szabo részére felejthetetlen szép ünnepséget a Kiskorona mében közös ebéd követte, de ezzel nem ért véget oltó élet, mert már 23-án reggel megnyitotta a várn tűzrendészeti felügyelő a hatodik törvényhatósági tí tanfolyamot, míg az április 19-én Debrecenben ke kerületi tanfolyamra máris szép számban rendelt k gatókat.

Szeged szabad királyi város tűzoltófőparancs-gának évi jelentése mindenek előtt beszámol arról támadásról, amely 1941. évi április hó 7-én 11 óra 1. kor, majd rövidesen 12 óra 45 perckor érte a vá-szerb repülőerők részéről. A repülőgépek repülési i-ből megállapítható volt, hogy a támadások főcé-pályaudvarokat és a vasúti sínhálózatot tüzték ki-pülőgépek 17 bombát ejtettek le a város területé-azonban részben a magyar légierők és a légvédelmi-ség zavaróhatása folytán, részben pedig a bomba kielégítő minősége folytán aránylag kevés kárt tett közben a szerb repülőgépeket a magyar légvédelm-ség és a magyar vadászgépek egymásután semmis-meg, addig a rombolások és pusztítások helyén leg-jelentek meg a tűzoltóság kárelhárító segédszta teljesítették kötelességüket a közönség legnagyobb nyugvására és figyelmeztetésül arra, hogy a lég-a honvédelemnek egyik legfontosabb tényezője. A év emlékezetes marad a szegedieknek azért is, mer-újra egy darab a trianoni rabbilincsből és Szeged szakapta életterének egy részét és az ott élő legn-részt magyarokból álló tűzoltóságokat, amelyekne-útjuk Szegedre vezettet. Szavaikból megállapít-hogy az idegen uralom alatt színlődő magyarság-sebben összetartó kapcsa a tűzoltó intézmény ve-ged város tűzoltóságánál az 1941 év folyamán 4 altiszt, 8 tiszt és 53 tűzoltó, azaz 4 tiszt és 53 teljesített szolgálatot. Betöltetlen a megszervezett-ből 3 tiszt és 17 tűzoltói állás. Az önkéntes tűzoltó száma 1 tiszt és 4 tűzoltó. A tűzoltóság vezetői mi-kalmat megagadtak és megragadnak, hogy az ő-tűzoltói élet iránti érdeklődést felkeltsék a váro-ságában, de részben a katonai szolgálatok, részbe-héz megélhetési körülmények miatt önkéntes szo-

Tiszt és altiszt **rőzsekése**

legszebb kivitelben
MÉSZÁROS LAJOS műtő
Budapest, VIII, Máriá
Telefon 349

aló vállalkozásra a mai fiatalság nem hajlandó. A Szege-
di Tűzoltó Testületek Szövetségében a következő vá-
latali tűzoltóságok vannak: 1. Angol-Magyar Jutafonó-
gyár Rt. 1 tiszt, 19 tűzoltóval; 2. M. kir. dohánygyár 1
sz, 25 tűzoltóval; 3. Magyar Általános Gyufaipari Rt.
tiszt, 17 tűzoltóval; 4. Magyar Kender-, Len- és Pamut-
pári Rt. 3 tiszt és 70 tűzoltóval; 5. Orion Bőrgyár Rt. 1
sz és 20 tűzoltóval; 6. Szegei Kenderfonógyár Rt. 2
sz és 29 tűzoltóval; 7. Újszegei Ládagyár Rt. 2 tiszt
és 22 tűzoltóval. A szegei tűzoltóság felszerelése 15 drb
ülönféle autófecs kendő, közöttük egy autótörlőlétra, ge-
nerátor és körzeti autószerkocsi, 1 oldalkocsis motorke-
cskár, 14 különféle kivitelű kismotorfecs kendő, 5 drb
motoros árvízszivattyú, 1 villanyfejlesztő agregát, 11 lo-
asszer, 5 drb kerékes tömlőorsó, 10 drb légtöltési tar-
onca, 7530 méter „E” nyomó-tömlőkészlet, 360 méter
M” nyomó-tömlőkészlet, továbbá 640 méter „E”- és 80
méter „M”-gyakorlati nyomó-tömlőkészlet. A tűzoltóle-
gényesség használatában van személyenként 3 rend téli, 3
end nyári ruha, 3 pár csizma, 3 drb báránybéléses jász-
abát, 2 drb nyakravaló és 3 drb sapka. Szege város víz-
zerzés szempontjából két részre oszlik. A nagykörúton
elül 55 km hosszú magasznyomású vízvezeték, 317 drb
űzcsappal áll a tűzoltóság rendelkezésére, míg a külvá-
osi részeken 3800 ásott kútból lehet vizet nyerni, melyek
özül azonban csak 142 éri el a 3 köbméter víztartalmat.
Az őrségre az 1941 év folyamán 4381 telefonjelzés futott
be, melyek közül belterületi tűzjelzés volt 65, balesetjel-
zés volt 1503, betegszállításhoz 1194. A tűzrendészeti fel-
ülvizsgálatok során már csak 43 szabálytalan kémény
volt található. Magánosok és kéményseprők feljelentésére
3 esetben indult eljárás egyéb tűzrendészeti szabályta-
lanságok megszüntetésére, melyek közül 12 esetben kel-
lett hatósági eljárást igénybe venni. A lakóházakon kí-
vül a tűzoltóság 368 ipari vizsgálatot tartott, melyek kö-
zül 257 esetben szabálytalanság nem volt található. A fel-
ülvizsgált ipartelepek közül 2-nél vállalati tűzoltóság fel-
állítását, 21 helyen pedig kismotorfecs kendő beszerzését
kell elrendelni. Nagyobb gyárakban évenként, kisebb
gyárakban pedig 2 évenként a tűzoltóság elrendeli a villa-
nosvezetékek pártatlan szakértővel való felülvizsgálá-
tát. A városi színházban havonként, a mozgófényképszín-
házakban pedig négyedévenként bizottsági tűzrendészeti
vizsgálatok tartatnak. Nyilvános előadások tartására 97
helyiségnek van engedélye. Takarmánybehordási engedé-
lye a város belterületére 2009 állattartó gazdának van.
Szege város tűzoltófőparancsnoksága ügyiratforgalma
az elmúlt évben 3939 volt, mint légó előadó a tűzoltópa-
rancsnok 1382 légóügydanabot intézett el. Szege város
belterületén az 1941. évben 59 tüzeset volt, melyek közül
11 délelőtt, 17 délután, éjjel 31 volt. Szege város külterü-
letén 40 tüzeset volt. A belterületi tűzkárok összege 18.502
pengő, a külterületi tűzkárok összege 29.130 pengő volt.

A fenti tüzi kivonulásokon kívül az őrség 6 esetben nyújtott segítségét szomszéd községek részére. Szege város területén műszaki mentéshez az őrség 138 esetben, árvíz-
védelmi munkákra pedig 790 alkalommal vonult ki. Így a tűzoltóság évi kivonulása összesen 1033 volt. A legényesség részére egységes szakszerű gyakorlati és elméleti kiképzést tartottak. Az előtte való esztendőkhöz képest, — mely idő alatt a tűzoltólegényesség minden nap nyert elméleti és gyakorlati kiképzést — csökkent az előadások és gyakorlatok száma, melynek a hosszantartó légtöltési készütség volt az oka. Vallásos nevelés céljából a római katolikus főesperes két ízben tartott előadást. A tűzoltótisztikar a legényesség közreműködésével több egyesület és intézmény részére, valamint a különféle tűzoltótanfolyamok oktatásának fokozására több bemutató és ismeretterjesztő előadást tartottak. November hó folyamán Horváth István tűzoltófőparancsnok 3 fő részére a XX éves, 3 fő részére a XV éves, 2 fő részére a X éves és 2 fő részére az V éves szolgálati érmet osztotta ki. A bemutató gyakorlatok, ünnepek közvetítésére stb., valamint a riasztás és parancsközlés megkönnyítésére az őrség udvarára és helyiségeibe hangosanbeszélő berendezés lett felszerelve. A tűzoltóságot az Országos Tűzrendészeti Felügyelő Úr két ízben látogatta meg.

Halálos veszedelemmel jár, ha adott esetben oxigén-
légzőkészülék helyett gázálarcot használunk. A „Die Gas maske“-ban olvassuk az alábbi hírt: „Verona mellett, Észak-Olaszországban négy ember különös módon halt meg. Egy szőlősgazda lement a borpincébe, hogy a must erjedését ellenőrizze. Minthogy egy idő múlva sem tért vissza, fivére utána ment a pincébe, de ő sem jött vissza. A két szőlősgazda felesége nyugtalankodott elmaradásuk miatt és ugyancsak mindketten lesiettek a pincébe. Másnap a rokonok egy csapóajtón bepillantva a pincébe, észrevették a négy holttestet. A tűzoltóság megállapította, hogy a négy ember halálát a must erjedésével fellépő gázok okozták. A holttesteket gázálarccal (!) felszerelt tűzoltók hozták a felszínre.“ Az ilyen hírek közlése sok baj gyökere lehet. A jövőben egyeseket megtéveszthet, amennyiben a fenti hírek megfelelően a tűzoltóság — helytelen — ténykedését utánozva, gázálarcaikkal felszerelten fogják a mentőt játszani. Éppen ezért rendkívül fontos, hogy a napisajtó ne kövessen el ilyen súlyos tévedéseket, amelyeknek halálos következménye lehet. Kétségtelen t. i., hogy a tűzoltók a pincében jelenlévő oxigénhiány miatt nem gázálarccal, de úgynevezett friss levegős készülékekkel, vagy oxigénlégzőkészülékekkel felszerelten hatoltak be a pincébe. Ellenkező esetben a tűzoltókat ugyanaz a sor érte volna, mint a szőlősgazdákat és feleségeiket, mert a gázálarcban a környezet szűrt levegőjét szívjuk be, az oxigén légzőkészülék pedig a környezet légkörétől teljesen független és a légzéshez szükséges oxigént a készülékben elhelyezett oxigénpalack tartalma szolgáltatja.

Förster Rezső.

KISTÉTÉNYI WALTHER E.

BUDAPEST, IV, PETŐFI SÁNDOR-UTCA 6, FÉLEMELET

**Gyárt: érmekeket
rendjeleket
jelvényeket
tisztelődíjakat**

A
Magyar Országos
Tűzoltó Szövetség
éremszállítója

Főszerkesztő: Breznay Imre

Felelős szerkesztő és kiadó: Lukács Zoltán dr

**Mátrai sisak-, tűzoltószer-
és légtöltési felszerelések gyára**

Keresztény **Mátrai Antal és Társa r.t.**
Budapest, XIII, Lomb-utca 34—36. Telefon 299-055

Alapítva 1896

Minden nemű
tűzoltó- és légoltalmi
felszerelési cikkek
raktárról kaphatók

Mátrai Antal és Társa Rt.

Gyár és központi iroda:
Budapest, XIII, Lomb-utca 34-36 - Telefon '299-055
Városi lerakat: VI, Teréz-körút 22 - Telefon 121-533

Gyárt: kézi- és
fecskendőket, mi-
le létrákat, mot-
vizhordó és öntő-
kat, szerkocsika-
oltalmi felszer-

Szállítunk
a hatósági előírásoknak megfelelő

Ismertetés
felvilágosítás
és ajánlat
díjtalan

MÁVAG
GYÁRTMÁNYÚ

Telefon 133-

hordozható benzinmotoros és kézi működtetésű fecskendőket, víz-
és öntözőkocsikat, tűzoltó- és locsoló autókat,
minőségben, megbízható és tartós kivitelben.

MAGYAR KIRÁLYI VAS-, ACÉL- ÉS GÉPGYÁRAK KERESKEDELMI KÉPVISEI
BUDAPEST, VIII, MŰZEUM-KÖRÚT 18, II.

KÖHLER ISTVÁN

**FECSKENDŐ-, SZIVATTYÚ
és tűzoltófelszerelések gyártója**

Gyárt: Modern motoros, turbinás és dugatűzoltófecskendőket, tűzoltószerkezeteket, felszereléseket és szivattyútelepeket a tűzoltás és öntözés céljára.

BUDAPEST, X, KORPONAI-UTCA 21. SZÁM

FELTEN ÉS GUILLEAUME RT., BUDAPEST

a budapesti hivatásos tűzoltóság szállítója

GYÁRT: BELÜL GUMIZOTT TŰZOLTÓTÖMLŐT
kivánt méretekben és nyomásig.

LEVÉLCÍM: BUDAPEST 113. POSTAFIÓK. TELEFON: 258-880



Hazai
gyártás

MINIMAX

a legjobb magyar gyártmányú kézi tűzoltókészülék. Nem
lítható össze a különböző utánszatokkal. Felvilágosítással szívesen állunk rendelkezésünkre.

MAGYAR MINIMAX RT., BUDAPEST
GYÁR, IRODA: VI, RÓZSA-UTCA 85. TELEFONSZÁM: 258-880

CORVIN ÁRUHÁZ RT.

BUDAPEST VIII, BLAHA LUJZA-TÉR

Csonka János gépgyára gyártja a
mindenhol bevált, tökéletes **tűzoltómotorokat**



TÜZRENDÉSZETI KÖZLÖNY

A MAGYAR ORSZÁGOS TÜZOLTÓ-SZÖVETSÉG HIVATALOS LAPJA

Megjelenik minden hó 1-én és 15-én

Az előfizetési és hirdetési díjakat a Magyar Országos Tűzoltó-Szövetség 23.297 számú csekk számlájára lehet beküldeni. Csekkürlap minden postahivatalban kapható

A Magyar Országos Tűzoltó-Szövetség,
szerkesztőség és kiadóhivatal:
BUDAPEST, VI. IZABELLA-UTCA 51
Telefon: 223-254

Előfizetési ára egész évre 12 pengő

A szerkesztőség címére küldött szakcikkeket, ha közlésre alkalmasak, díjazzuk

Ajánlva a m. kir. belügyminiszter úr 126.278—1938. E. M. sz. rendeletével („Belügyi Közlöny“ 1939. évi 5. sz.) a vármegyék, városok és községek számára

≡ TÜZOLTÓTESTÜLETEK A LAPOT DIJTALANUL KAPJÁK ≡

A gondatlanság mint — tűzokozó

A mesebeli bűvészinak tudta, micsoda jelszóval lehet megidézni az ártó szellemeket. Meg is idézte őket, de nem tudta, hogy miféle titkos mondással lehet őket visszaparancsolni s eltüntetni káros munkájuktól. Így azután a meg nem szűnő rombolásnak maga is áldozatul esett.

Igy van az emberiség a tűzzel. Megismerte, felhasználta és felhasználja annyira, hogy a tűz alkalmazása új korszakot nyitott az emberiség történetében. Merőben új utakra terelte a régi emberek életét s könnyebbé, kényelmesebbé, kellemesebbé s — bátran mondhatjuk — nemesebbé és termékenyebbé tette. A tűznek ugyanis rendkívüli nagy haszna van minden téren, ahol erejét és hatását érvényesítjük. Valóságos áldás tehát reánk.

Ha azonban nem mi parancsolunk neki, hanem ő lesz úrrá rajtunk a maga végzetes hatalmával: akkor a legnagyobb csapás az emberiségre. Annyira, hogy mikor szinte le sem küzdhető elemi csapásokról beszélünk, ott is emlegetjük a tüzet a földrengés, árvíz és szélvihar, orkán mellett.

Az ember is úgy van tehát a tűzzel, mint a bűvészinak az ártó szellemekkel: maga gyújtja meg a tüzet. De ha nem tudja észszerűen kormányozni és hatalmában tartani: akkor ő lesz az úr és a saját szeszélye szerint rombol, pusztít mindent, ami útjába esik.

Mindez, amit most itt elmondottunk, köztudomású. Ismeri minden ember, akár szegény, akár gazdag; akár tanult, akár műveletlen. A legtöbb már saját kárán tanulta meg, de mások kárán, tapasztalatból bizonyosan ismeri ezt a szomorú igazságot.

És mégis mit tapasztalunk, mit látunk?

Azt, hogy az emberek legtöbbször nem gondol a tűznek erre az ártó, pusztító hatalmára, hanem gondatlanul bánik vele és mérhetetlen kárt okoz magának is, másoknak is.

Ez a nemtörődömség, ez a gondatlanság az összes tüzeseteknek majdnem felét idézi elő. Ha megfigyeljük az országos vagy vármegyei átlagot, mindenütt ugyanezt tapasztalhatjuk. Legalább 45 százalékra tehető az olyan tüzeset, amelynél a köteles tűzvizsgálat a gondatlanságot állapítja meg, mint előidéző okot.

Pedig nem is ennyi, hanem még ennél is sokkal több. Ha ugyanis például a gyermekek által okozott tüzekre gondolunk: ott is csak a gondatlanság rovására kell írunk. Gyujtót hagynak a gyermek kezébe, vagy nem vigyáznak eléggé arra, hogy mit játszik, hogyan szórakozik. Az ilyen eseteket is csak a gondatlansághoz számíthatjuk. De idetartozik tulajdonképpen sok más tüzet előidéző ok is.

Nyugodtan mondhatjuk tehát, hogy az előforduló tüzeseteknek háromnegyedrészt idézi elő a gondatlanság. Így a tűzkároknak háromnegyedrészre is az emberi gondatlanság rovására írható. A hatóságok ugyanis ma már a megelőző tűzrendészet érdekében annyira elővigyázatosak, hogy tekintetben nem lehet semmi panasz. Mindenütt és mindenkor alkalmazzák a tapasztalatszülte okos törvényeket és szabályokat s ezzel elejét veszik a veszedelemnek. Sajnos, az emberi gyarlóság sokszor húzza keresztül az ilyen nemes törekvéseket és okoz mérhetetlen kárt egyeseknek és a közösségnek.

Mi tehát a mi teendők?

Az, hogy minden alkalmat használjunk fel arra: a népet, az embereket oktassuk a tűzveszélyt előidéző okokra, tényezőkre. Hirdesse minden tűzoltó a maga körében, hirdesse mindazoknak, akikkel érintkezik, hogy miképpen óvakodhatnak, hogyan vehetik elejét a tűzveszedelemnek. A parancsnok törekedjék arra s használjon fel minden összeköttetést, hogy a megelőző tűzrendészet népies ismertetése helyett kapjon az iskolán kívüli népművelő előadások során s hozzáértő ember tartson előadást minden faluban. Nem is egyet, hanem — ha csak lehet — többet is. És minden évben.

A tűzoltónak ma már nemcsak az a kötelessége, hogy oltsa a kitört tüzet, hanem az is hivatásához tartozik, hogy minden úton-módon iparkodjék elejét venni.

Az építkezéseknél hivatalos kötelessége minden parancsnoknak, hogy megelőző tűzrendészeti véleményt adjon a tervekről, de kötelessége az is, hogy másutt is odahasson: minél kevesebb tüzeset forduljon elő saját falujában.

A tűzoltók ne csak oltsanak, hanem tanítsanak is.

Magyar tűzoltók arcképcsarnoka

Kibédi Biasini Sándor

kolozsvári önk. tbeli tűzoltóparancsnok



Régi és nevezetes családból való bajtársunk, mert már elődei is sokat tettek a tűzoltóügyért s nagy szolgálatot a kolozsvári tűzoltóságnak. Valamikor talán sorát ejtjük, hogy ennek az Olaszországból idekerült, de ízig-vérig magyarrá lett familiának érdemeit méltassuk a tűzrendészet s általában a közélet terén.

Itt csak annyit emlíünk meg, hogy nagyatyja, Biasini Gaetano, 1835-ben a kolozsvári roppant tűzvész alkalmával, mely végpusztulással fenyegette a várost, „maradandó érdemet szerzett a vész elfojtása körül tanusított páratlan ügyességével”. Atyja, Biasini Domokos kezdeményezte 1870-ben az önkéntes tűzoltótestület felállítását s jelentékeny anyagi áldozatot is hozott érte. Édesanyja ajándékozta meg a testületet arval a zászlóval, melyet 1873-ban szenteltek fel s amelynek immár foszladozó selyme alatt tettek fogadalmat a románok kivonulása után a kolozsvári önkéntes tűzoltók.

A kolozsvári önkéntes tb. tűzoltóparancsnok egyébként polgári állására nézve bankigazgató, de immár harminckét esztendeje tűzoltó is. 1910 decemberében tett fogadalmat s 1911 májusában már tisztí vizsgálatot is tett. Azóta lelkes híve ügyünknek s hűségesen kitartott a zászló mellett.

De nemcsak ezen a téren szolgálta a magyar közéletet, hanem mindenütt, ahol arra mód és alkalom kínálkozott. Tagja a római katolikus egyházközségi képviselőtestületnek, az Erdélyrészi Magyar Közművelődési Egyesületnek igazgatósági tagja és cenzora s választott tagja a Zenekonzervatórium s a Jótékony egyesületnek, stb., stb.

Ezekre képesíti nemcsak érző és lelkesen dobogó magyar szíve, hanem nagy tanultsága és világlátottsága is. A kolozsvári felsőkereskedelmi iskola elvégzése után a drezdai kereskedelmi akadémiát is elvégzi s otthon dolgozik, míg a világháború el nem szőlítja. 1914 augusztus 13-tól, tehát az első világháború kezdetétől 1916 decemberéig küzd az orosz fronton s attól kezdve végig Erdélyben teljesít katonai szolgálatot. Később, 1918 májustól a világháború végéig, Kolozsvár város katonai tűzoltóparancsnoka volt.

Ily hosszú és érdemes katonai és harctéri szolgálat után többször kapott jól megérdemelt kitüntetést. Így Signum Laudisa, Koronás Arany Érdemkeresztje s a Vöröskereszt II. osztályának kitüntetése van.

Kolozsvárott egyik nagy köztiszteletben álló polgár, akinek nevével és személyiségével minden nemes ügyben ott találkozhatunk.

Boldog polgár és boldog családapa két szép gyermekével s anyagiakban is jól ellátott.

Életrajzi adatai. Született Kolozsvárott 1881 október 6-án. Iskoláit szülővárosában és Drezdában végezte. 1910-től tűzoltó és rangban folyton feljebb emelkedve, ma már tiszteletbeli parancsnoka a Kolozsvári Önkéntes Tűzoltótestületnek. Remélhető, hogy még sok esztendeig lesz támogatója a nemes testületnek, amellyel együtt él és dolgozik manapság is. Mint tűzoltó, tulajdonosa a kir. Díszéremnek s a harmincéves Szolgálati Éremnek.

Tiszti és altiszti rőzsekéseket

legszebb kivitelben szállít
MÉSZÁROS LAJOS műtővösmester
Budapest, VIII, Mária-utca 15
T e l e f o n 3 4 9 - 8 5 9

A sport és a tűzoltóság

Irta: dr. Dévényi Endre.

Öt évvel ezelőtt végigautóztam Ausztriát metország keleti részét és felső Olaszországot. T manyutunk egyik legszembetűnőbb észrevétele kapcsolat volt, amely a tűzoltóságot a sporttal két országban összefűzte.

Olaszországban — akkori megállapításunk s — szinte túlzásba vitték a tűzoltók sportoltatását gyelem szempontjából nem ragadtattak el benni De amikor *dolgozni* kezdtek csodálattal néztük (Velece, Verona.) Boszorkányos gyorsaságra zogtak; a háromemeletes gyakorló tornyot, m macskák mászták; s legvégül az egyik tűzoltó ké ján hozta le a létrán egy 80 kg-os bajtársát.

A laktanyák falán a képek között s az emlékekben kevesebb volt a tüzesetről készített fel mint a tornaiünnepélyeiről, versenyeiről kés; Ujszerű és szokatlan volt nekünk.

Mindezek azért jutottak eszembe, mert olv az egyik napilapban *Mario Musella* olasz orvosi „Popolo D'Italia”-ban megjelent „A háború sport pontból” c. cikkét. Ezt írja többek közt:

„A tengely minden egyes katonája valóság: lön kiképzett sportember, aki fut, ugrik, minden villámgyorsan kapcsol a parancsra és sokszor fizikai teljesítményeket nyújt, amit a leghíresebb ták tennének meg.”

„Minden egyes gép és teljesítmény mögött ott ember fiatal izmaival, vasidegeivel és sportteljes nyével!”

„A sport szükséges, egészségmegtartó, élet hosszabbító erejű!”

A fokozott tevékenységet kifejtő tűzoltók nélkülözhetik a sport áldásait. A külföldi péld intőjelek. Az új kiképzési tervezetekben, szabályz ban a szerkesztők már ezt a szempontot sem ha figyelmen kívül.

A keretet a kiképző tiszteteknek kell kitölteni kes tartalommal. Tornázzanak, atletizáljanak, f lozzanak a magyar tűzoltók. Az alapos és sok i szak és szellemi kiképzés mellé kell az üdítő test. Nem sokat ér az a csővezető, aki elméletileg kiti képzett, testileg azonban gyenge és ellenálló ninc. S nem elég a sokszor unalomig egyhangú r torna sem. Eszményileg az lenne helyes, ha to rem állna minden tűzoltóság rendelkezésére. S ez hiú ábránd. De nagyobb hiba az, hogy még helyeken sem rendeznek be ilyet, ahol hely és all lenne erre.

Minden laktanyában van mégis alkalom a s lásra, csupán ki kell a vezetőnek választania ad szerint, hogy melyik sportágat vagy ágakat gyal ják. A magasugrás, kötélhúzás, futás, bakugrá már egymagukban is alkalmasak az egész test mozgatására. Ezeket pedig a szergyakorlatok megnyújtott szüneteiben is alkalmazhatjuk.

Mint legtöbb esetben: a sport és a tűzoltóság szekapcsolásánál sincs lehetetlenség. Sőt. Csak doán látni és hallani kell az öröktörvényt és örö ságot:

EP TESTBEN EP LÉLEK!

Adatok a székesfővárosi tűzoltóság 1941. évi működéséről

Írta: *Preszly Béla* szfv. tűzoltófelügyelő, okl. mérnök

A vagyonmentő tűzoltóságnak nemzetvédelmi feladatokat ellátó *korszerű kárelhárító tűzoltósággá* tört országos átszervezése nemzeti szükség volt, amely nemzetvédelem terén jelentkezett újabb feladatok megoldásának szükségében gyökeredzett. Az átszerve- a tűzoltóság intézményeinek jelentőségét országo- i megnövelte, nagyobb tekintélyt, fokozottabb meg- sülést, értékesebb feladatokat és nagyobb tömegű mkát eredményezett. A tűzoltóság intézményei lét- mban, felszerelésben, tekintélyben és jelentőség- i ennek megfelelően megnövekedtek. A növekedés mban nem volt arányos. Létszámban és felszerelés- i például sokkal kisebb méretű szaporodás észlel- tő, mint amekkora növekedés a tűzoltóság feladat- rében és munkájában tapasztalható. Ez az intézmé- ek életében bizonyos ellentmondást eredményez, a grehajtásban pedig olyan kár- és nehézség kiindu- a lehet, amit eddig is csak a személyek tökéletes lozatkészsége, rátermettsége, hallatlan munkabi- sa és hivatásrajongása hidalt át.

Csak egy példát ragadok ki: ismerek olyan várost, ol a légoltalmi előadó és a hivatásos tűzoltóság egész ztikara egy személy. Bizonyos, hogy a bírácoknak kü- lleges elbánásban kell részesülniök, mert hozzáfér- tetlenségüket a köz érdekében meg kell védeni.

A légoltalmi előadó és a tűzoltóság parancsnoka vaslata alapján fontos anyagi természetű ügyekben ntenek. Ipartelepek, üzemek, gyárak, stb. nagy költ- get igénylő. tűzvédelmi berendezéseiről, esetleg az em beszüntetéséről, vagy engedélyezéséről adott ja-slata döntő. A segédszolgálatosok személyi ügyeiben entős a véleménye és mégis, ilyen széles alapú, sok- tū és döntő állásban a bírác hozzáférhetlenségét gőrző elvvel homlokegyenest ellenkező elv érvénye- l a tűzoltótisztek függetlenségének megőrzésénél. példának felhozott vidéki hivatásos parancsnok 35. tétvével, doktorátusával az állami IX. fizetési osz- ly jövedelmét élvezi és előmenetelre alig van kilá- sa.

A mai tűzoltótiszti nemzedék tudja azt, hogy ami- r a magyar katona életének feláldozásával, nehéz reben védi az ország határát, akkor idebenn a tiszt- selő zokszó nélkül és addig dolgozzék, amíg íróasz- la mellett össze nem esik. Minden tűzoltótiszt tudja t és eszerint cselekszik.

A feltörő új nemzedék azonban emberileg érthető ódon a nagyobb jövedelmet jelentő szabad pályát, egy a kedvezőbb előmenetelt biztosító egyéb tiszt- selő állást választja.

Komolyan felmerülhet az a gond, hogy a jelentő- gében megnövekedett kárelhárító tűzoltóság tiszti- rájának felfrissítésére kap-e olyan értékes utánpót- st, amilyenre szüksége van, sőt kérdés, hogy meg dja-e őrizni a mai állományát.

A budapesti hivatásos tűzoltóság működését jel- mző adatok nem hűséges kifejezői az országos álla- totoknak. Mégis, ez évben a székesfővárosi tűzoltóság 41. évi működésének adatait nem csupán megjegy- s nélkül leközoelni, hanem az előző évi adatokkal

összehasonlítani és ebből a székesfővárosi tűzoltóság munkájának egy év alatt jelentkező munkatöbbletére rámutatni kívánok. Feltehető, hogy az itt tapasztalt növekedés az országos átlagot képviseli.

Alábbikban zárójel nélkül az 1941. évi adatokat, zárójelben pedig az 1940. évi adatokat közlöm.

A székesfővárosi tűzoltóság 1941. évben elintézt 10,648 (8,955) ügyiratot, növekedés 19%, megfelelő tűz- rendészeti eljáráson 2,300 (2050), növekedés 10%, fel- derítő tűzrendészeti eljáráson 560 (510), növekedés 10% esetben vett részt.

Kivonult 1,538 (1140) esetben, növekedés 35%.

Ebből látható, hogy a székesfővárosi tűzoltóság hivatali (ügyintézési) működésében 19%-os, szakértői működésében 10%-os és kárelhárító működésében 35%-os munkatöbblet jelentkezett egy év leforgása alatt.

A tűzoltóság tiszti- és legénységi létszáma ezzel szemben változatlanul 27 tiszt, 76 altiszt, 120 tisztos és 474 tűzoltó, akikhez még 9 tisztviselő járul.

Mindez csak szám. A számjegyek mögött azonban munka rejlik. A munkát pedig nemcsak ésszel és izommal, hanem egészségének és életének komoly koc- kázatásával végzi a tűzoltó.

A székesfővárosi tűzoltóság kárelhárító működé- sének száma egy év alatt 35 százalékkal növekedett. Ez a növekedés példátlan arányú és körülményeit ér- demes elemezni.

A tűzoltóság a megelőző tűzrendészettel a tűz ke- letkezési okokat, a mentő tűzrendészettel pedig a nagy tüzek számát csökkentti le. A tűzoltóság működé- sével elvileg tehát meg lehetne szüntetni teljesen a tűzkeletkezési okokat, a mégis keletkezett tüzeket pedig csirájában elfojtani. A hozzá nem értő ebből az elvi tényből azt a lehetetlen következtetést vonhatja le, hogy a tűzoltóság és a tűzrendészet megfelelő fej- lesztésével kiküszöbölhetők a tüzek, tehát nem lesz szükség tűzoltóságra!

Természetesen ez lehetetlenség, mert a tűzkár olyan adottság, olyan kísérőjelenség, amit egymagá- ban megszüntetni nem lehet. Sőt, a tűzkár keletkezési okok állandóan és gyorsabban növekszenek, mint a keletkezésüket kizáró eljárások. A villamosáram, a nyersolaj, a műanyagok mind-mind a legutóbbi idők találmányai közé sorolhatók és mind nagyszámú tüzek keletkezésének okai. A lakosság létszáma növekszik, zsúfoltan lakik és igénye megnő, élete fenntartásához tehát több anyagra és több üzemre van szükség. A 35 százalékos növekedést azonban mégsem ezek az okok, hanem inkább a háborús időktől megkövetelt fokozot- tabb termelés, fokozottabb forgalom, s az utóbbi évek nagyobb árvízkarai idézték elő.

A fővárosi tűzoltósága tűzhöz 944 (730), növekedés 30%, életmentéshez 95 (76), növekedés 28%, állatmen- téshez 49 (57), csökkenés 15%, műszaki mentéshez 164 (90), növekedés 90% és vaklármához 276 (187), növeke- dés 45% esetben vonult ki.

A gyári tüzek számának csökkentése a tűzoltóság legfontosabb és legszükségesebb célja. Ezt mindaddig

amíg minden tűzveszélyes nagyobb gyár önálló vállalati tűzoltósággal nem rendelkezik, meg nem oldható.

A 944 tüzeset a következőképpen oszlik meg:

Műhelytűz	162	(73)
Kéménytűz	153	(137)
Lakástűz	99	(108)
Pincetűz	79	(65)
Tetőtűz	36	(31)
Kazal-, fűégés	42	(20)
Gépjárműtűz	47	(40)
Födémgerendatűz	37	(38)
Bolti tűz	36	(29)
Gyári tűz	34	(34)
Hajótűz	1	(—)
Egyéb tűz	114	(1)
Raktártűz	29	(15)
Bódétűz	22	(17)
Elektromos tűz	19	(18)
Szemét-, hulladékűz	10	(8)
Fényreklámtűz	8	(—)
Kerítéstűz	5	(5)
Kátránytűz	5	(9)
Padlástűz	3	(3)
Erdőtűz	2	(—)
Mozitűz	1	(—)
Színháztűz	—	(6)
Összesen	944	(—)

Figyelemre méltó, hogy míg a műhelytüzek egy év alatt 125 százalékkal emelkedtek, addig a gyári tüzek változatlanok. Magyarazatul talán el lehet fogadni azt, hogy a nagyobb gyárak állandó hatósági ellenőrzés alatt állanak és így a fokozottabb termelést kénytelenek megfelelő biztonsági rendszabályok mellett teljesíteni, addig a kisebb műhelyek a nagyobb tömegű megrendelést a régi keretek között és a tűzrendészeti követelmények mellőzésével teljesítik. Az így veszendőbe menő nemzeti vagyon és nyersanyag

komoly érték, amit az ellenőrzés kiterjesztésével lehet menteni.

A tűz keletkezési okai a következőképpen oszlik meg:

Vigyázatlanság	252	(201)
Gondatlanság	66	(57)
Hanyagosság	145	(132)
Szerkezeti hiba	254	(196)
Szíkra	45	(17)
Öngyulladás	36	(14)
Gyújtogatás	7	(3)
Ismeretlen, egyéb	139	(110)
Összesen	944	(—)

Vaklármat leszántva, a székesfőváros tűsága az 1941. évben összesen 1262 kárelhárítást zett, ebből 128 esetben magántűzoltósággal és 1134 ízben pedig önállóan működött.

Működés közben 3 tűzoltó sérült meg. A kétévetkezében megsérült 261, bentégett 19 és megholt 6 állat.

A tűzoltó nem üzletember, nem tisztviselő, hanem egyszerűen és magasztosan: csak tűzoltó. De a tűzoltó fogalomnak ebben az értelmezésében benne van a tűzoltó katonája, aki szakadatlanul harcra, aki oltalmaz és vagyont véd saját életének kockázatával anélkül, hogy vagyont gyűjthetne. Dolgozik, áldozatkészen, lelkesen és szerényen. A tűzoltó nincsenek egyéni eredményei, nincsenek egyéni érei, csak a jól végzett munka szívet és lelket beáramoltató öntudata a „miénk“. Ehhez pedig dolgozni kell a vezetésbe vetett mélyszívű és a tűzoltóhivatásba vetett törhetetlen meggyőzővel. Harcolni kell, mint a katonának; türelmes áldozással dolgozni, mint a papnak és magyarul lehet olthatatlan rajongással szeretni, mint egy lábba tartozó édes testvéreknek.

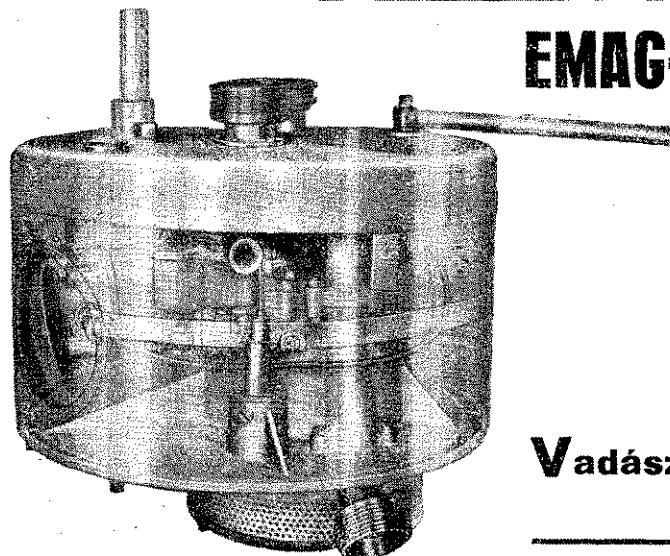

EMAG—Szilvay-rendszerű

szabadalmazott mélyszívó

motorfecskendő

8 m-nél nagyobb vízmélységből is szállít v
Készül: 130, 200, 400 liter/perc teljesítményű kivite

Kérjen ismertetőt és árajánlatot.

Megfelel a 180.000/1936. számú B. M. rendelet előírás

Vadásztöltény-, Gyutacs- és Fémárugár

Budapest, V, Mérleg-utca 3 — Telefon: 183

Tanulmányút a Felvidéken

Pest vármegye Tűzoltó-Szövetségének előterjesztésére a vármegye alispánja, vitéz Endre László dr, a szövetség alelnökét, a vármegyei tűzrendészeti felügyelőhelyettesét és két nagyobb pestmegyei város, nevezetesen Újpest és Rákospalota hivatásos tűzoltóságának vezetőjét tanulmányútra küldte ki azzal, hogy a Felvidék nagyobb városainak tűzrendészeti, légoltalmi berendezését és felszerelését, valamint az ottani tűzoltótanfolyamok rendezését és oktatófelszerelését szemléljék meg, illetve tanulmányozzák át és tapasztalataikat itthoni szervezési munkájukban hasznosítsák.

Az alispán úr mindenre kiterjedő figyelmével, bölcs és körültekintő előrelátásával szükségesnek tartotta, hogy azok a vezetők, akik vármegyéjében a honvédelem légoltalmi vonatkozású kiépítésével foglalkoznak, akiknek legfontosabb kötelessége gondoskodni a polgárságnak a légi támadások szörnyűségei elleni védetségéről, összehasonlítást tehessenek a saját közületeik és hasonló anyagi helyzetben és adottságok között élő más városok légoltalmi és tűzrendészeti berendezései között. Alkalmuk legyen tapasztalni a tűzrendészetben és légoltalomban más hivatásos egyének elgondolását és felfogását és munkaterveik végrehajtását.

A tanulmányút 1942 március 24-től március 29-ig terjedő időben Debrecen, Beregszász, Munkács, Ungvár, Kassa és Miskolc városokra terjedt ki. Utunk gyönyörű volt. A természet már ébred az őszi álmapól, a tavaszi nap meleg mosolyával beragyogta a tájat, a Felvidék minden pompájával tárult elének.

A megszemlélt tűzoltóságok szakfelszerelésének és átütőképességének részletes ismertetését a mai dőkben nem tartom kívánatosnak, de megállapíthatom, hogy gazdag tapasztalatokkal tértünk haza, élnényeink mélyen a lelkünkbe vésődtek. Meggyőződünk róla, hogy azok a magyar testvéreink, akiknek elkében a trianoni bilincsek között is lángolt az ezeréves hazához tartozás szent tüze, akik a kisántant álmok minden ördögi mesterkedésével dacolva legszenyebb célunknak tekintették magyar véreikkel való kapcsolat ápolását és fenntartását, változatlan erővel és kitartással, sohasem szűnő lelkesedéssel vesznek részt a magyar sors, a szebb jövő további kiépítésében. Átérzi ez az elnyomatás küzdelmeiben megedződött magyarság a mai történelemalakító idők komolyságát, megértik az idők szavát, amely nagyvonalú, bátor munkát követel tőlük. Ezek a magyarok méltóak a történelmi holnap kialakításában való részvételre és meggyőződésem, hogy az ő példás magatartásuk, kitaró harcuk nagyban hozzájárult ahhoz, hogy a világnáború után nemzeti öntudatra ébredt nemzetiségeink visszatértek a Szent István-i állameszméhez, amely a történelem tanúsága szerint egyedül hivatott a kárpáti medencében az érdekközösség szálaival összekapcsolt népeknek együttélését biztosítani.

Az országépítés munkája nem könnyű feladatokat rótt a Felvidék felszabadult részein a tűzrendészet és légoltalom szakközegeire. Sívár kép tárult az ide ki-nevezettek szeme elé. Melléképületekben elhelyezett tűzoltólaktanyák, városközi udvarok hátsó részeiben

lévő fafélszerekben, lerongyolódott, elavult szerek és más ehhez hasonló körülmények fogadták még a városokba került tűzoltóparancsnokokat is. Megállapítottuk tanulmányi utunk során, hogy igen sok városban és községben, különösen a trianoni határ közelében fekvő részeken az elmúlt huszonkét esztendő alatt vagy semmi vagy csak nagyon csekély áldozatot hoztak a csehszlovák állam felelősei a közintézmények fejlesztésére. A légoltalom és tűzrendészet terén szinte emberfelettinek látszó feladatok vártak itt a mai rendkívüli idők által megkövetelt gyors és kielégítő megoldásra. Pedig a Felvidék városait a cseh rablógazdálkodás, valamint a visszacsatolás következtében szükségessé vált intézkedések a közigazgatás minden ágában pénzügyi teljesítőképességük határáig igénybe vették, úgyhogy a légoltalom és tűzrendészet céljaira csak szerény összegek állhattak rendelkezésre. Fokozta a nehézségeket, hogy a háborús anyaggyártás következtében az illetékes hatóságoknak, bár a légoltalmi célokat szolgáló anyagigénylések mindig kivételes elbírálásban részesülnek, nem állott módjában a városok ilyenirányú kívánalmainak 100 százalékig eleget tenni. De az ide vezényelték nem csüggedtek. Páratlan leleményességgel és ötletességgel a rendelkezésre állott szerény anyagi eszközök mellett is teljesen kielégítő megoldásokat találtak s tekintetben más vidékek városainak és községeinek is tanulságos példát szolgáltatottak. Így többek között például Munkács a vágóhidat alakítja át rendeltetésének megfelelő tűzoltólaktanyává, míg a vágóhid másutt nyert megfelelő elhelyezést. Hivatásuk magaslatán állva, minden idejüket megfeszített munkával töltötték, acélos akaratral rövid három év alatt odáig fejlesztették tűzrendészeti és légoltalmi intézményeiket, hogy ma korszerű felszereléssel, kiképzetten várják az esetleg rájuk háruló feladatokat, amelyeknek tűzpróbáját nagyserüen állotta ki a kassai hivatásos tűzoltóság az 1941. évi légi támadások során. Beigazolódott ennél a légi támadásnál, hogy a mai magyar élet hősokeket követel nemcsak a harcmezőn, hanem a háttérben is, akik erősek és kifogyhatatlanok áldozathozatalban és teljes tudatában vannak kötelességeiknek.

Úti leírásom végén nem mulaszthatom el, hogy megemlékezzek arról a meleg fogadtatásról és magyaros vendégszeretetről, amelyben tanulmányi utunk minden állomásán részesítettek minket a hatóságok vezetői. Itt nem tudnám a sorrendet megállapítani, mert Pohl Sándor dr és Engelberth István dr polgármester urak, Csetényi László dr rendőrkapitány úr vagy a bajtársak közül Glosz, vitéz László, Ortutay, Katrics, Török, Vass György főparancsnok, illetve parancsnok urak egyaránt lekötölezték minket végtelenül szíves előzékenységgel s még inkább felejtetlenné tették élményekben és tapasztalatokban gazdag utunkat.

Sapkák, rangjelzések, paszományok, gombok, jelvények, rőzsekések, asbestruházat és mindenféle egyéni tűzoltósági felszerelések. Raktárról azonnal szállít

Mátrai Antal és Társa Rt. Budapest

Városi iktet: VI, Teréz-körút 22

Telefon: 121-533

Gyár: XIII, Lomb-utca 34-36

Tűzoltózászló-avatás a bánhidai villamoserőmű-telepen

Lélekemelő háziünnep színhelye volt vasárnap, március 29-én a Magyar Dunántúli Villamosági Rt. bánhidai villamos erőműve, amelynek tűzoltótestülete az elmúlt évben töltötte be fennállásának tizedik esztendejét.

Ebből az alkalomból a vállalat igazgatósága remekbe készült zászlót adományozott a testületnek s annak ünnepélyes átadása, a múlt év őszén közbejött akadály miatt most történt meg.

Az ünnepséget a testület parancsnokának, Henney Emil MÁV műszaki tanácsosnak beszámolója vezette be, amelynek érdekes adatai közül kettő a nagyobb nyilvánosság elé is kívánczok.

A harmincnyolc főnyi tűzoltóosztag mozgó-felszerelésére kerekén 50.000 pengőt (1940. évi értékben) költött a vállalat vezetősége. Az osztág legénységi tagjai az otthoni kiképzésen felül két-két hetet töltöttek a budapesti hivatásos tűzoltóság Kun-utcai laktanyájában kiképzésük tökéletesítése céljából.

A beszámoló után Feyér Gyula ny. miniszteri osztályfőnök, az igazgatóság tagja és megbízottja, mélyértelmű beszéd kíséretében adta át, a felesége, mint zászlóanya által saját hímzésű szalaggal díszített zászlót a testületnek, amely megható fogadalmal ígért hűséget.

A zászlóavatás után Demendy Sándor szakaszparancsnok, hivatásos tűzoltótiszt, Mihály Géza járási főszolgabíró kezéből átvette a huszonötéves tűzoltói szolgálata jutalmául a m. kir. belügyminiszter által adományozott Királyi díszérmet, majd az igazgatóság képviselőjének kezéből a főméltóságú Kormányzó úr által adományozott Nemzetvédelmi keresztet.

Bagossy Béla üzemigazgató pedig tizenhárom tűzoltónak osztotta ki az öt-, tíz-, tizenöt- és huszonötéves szolgálati érdemeket, megemlítvén, hogy a testületi tagok közül hárman már előzőleg másutt is teljesítettek tűzoltói szolgálatot.

Érdekes támadási gyakorlat következett ezután, amelyben a riasztott osztág az olajtűzek leküzdését mutatta be haboltó készülékekkel. Feltevés szerint az erőmű úgynevezett szabadtéri (100.000 voltos) transzformátor állomásán, amelynek transzformátoraiban és áramkapcsolóiban közel 200 tonna olaj van felhalmozva, az egyik áramkapcsoló rövidzárlat következtében felrobbant, a robbanás a vastartály fedelét leszakította és a kiömlő égő olaj veszélyeztette az egész transzformátorállomás berendezését.

Pattogó induló hangjai mellett a testület díszmenete zárta be az ünnepséget, amely után az üzemigazgatóság tiszorain látta vendégül a meghívottakat, kik között jelen voltak a MÁV-igazgatóság és állomásfőnökség, az Országos Tűzoltó-Szövetség a helybeli honvédség és csendőrség, a szomszédos tűzoltóságok, a községi elöljáróság stb. képviselői, az erőmű tisztviselő-, segédtiszt- kara és a munkásság kiküldöttei.

A mai időknél megfelelő komoly, de bensőséges ünnep nagyban erősítette a jelen volt mindenféle rendű- és rangú magyarok testvériességének érzetét.

Három halott egy kolozsvári tűznél

Március 21-én a Magyar-utca 146. szám alatt gyérszeti gyárban robbanással kapcsolatos tűz kezdett. A távbeszélőn értesített tűzoltóság (2 tiszti tűzoltó) két autófecskendővel percek alatt a helyszínre érkezett s megállapította, hogy a földszintes üzemhelyiségben kocsikenőcsöt készítettek. Ehhez a munkához gyantát melegítettek és két férfimunkás 25 literes bádoggannából benzines keveréket öntött a gáztárhoz. A keveredés következtében a helyiség tele benzingőzzel és gázzal, melyet az ajtónál lévő kályha nyitott tüze lánggra lobbantott.

Lobbanás. A két férfimunkás eldobta a bádoggannát s az alig 80 cm-es, befelé nyíló ajtón kiugrott majd második-, illetve harmadfokú égési sebeik ellenére vissza akartak a helyiségbe menni, hogy a bent tartó két asszonyt (egyiknek a feleségét) kimentésék.

A tűz azonban már átterjedt az üzemi helyiségből a mellette lévő nyersanyag raktárra is s így behatolni nem lehetett. Ezért az égő terem mellette lévő s a városi vízművek által bérelt helyiségre nyíló, de élére állított téglával befalazott ajtót lett kibontani, hogy a bent szorultakat kimentésük is csak az egyik asszonyt sikerült kimenteni, a helyiség közepén lévő munkaasztal miatt a másikat megközelíteni nem lehetett.

Közben a meleg még fokozódott s a hőség kitartatlan volt. Hiába kíséreltek meg a tűzoltók a tűzoltást, az nem sikerült, csak akkor, amidőn a sugárzó lángokat mindenütt leverték s az izzó felület lehűtötték.

Igy a beavatkozás után 5 perccel sikerült a második asszonyt kimenteni, aki a helyiség egyik sarkában, a tűz keletkezési pontjától legtávolabb, életlenül hevert. Nemesak ruhája, de husa is leégett róla s ezért a tűzoltók pokrócba tették és így tárt ki.

A két sérült férfi — miután a mentők még érkeztek meg — rettenetes kínját úgy enyhítette, hogy a hóba feküdt. Mivel a mentők más merre miatt később sem jöttek, egyik városi autóbusszal utasokat leszállították és a tűzoltók beszállított sérülteket a klinikára.

A tűznél égési sérüléseket szenvedő két nő s a férfit a tűz után néhány nappal meghalt. A negyedik életben maradása valószínű. Különös, hogy a harmadik asszony halt meg utólag, akit legkésőbb mentették meg.

Megjegyzések:

1. Az erdélyi részeken, különösen Kolozsváron gombamódra elszaporodtak az üzemek. Kezdetben a berendezéssel nagy forgalmat bonyolítanak le. Élet- és tűzbiztonsággal szinte sehohsem törődnek. Mindössze néhány kezdetleges kézi oltókészülék van. Ezért a sok baleset és tűz.

2. Erről az üzemről például a tűzoltóság is tudott. De nem történt volna ilyen végzetes eset, ha az üzemet a tűzoltóság előzetesen megvizsgálja, megsemmisítette volna a szabálytalanságokat vagy zárták volna az üzemet.

3. Az üzemhelyiségben maradt kannából a két férfimunkás kifolyt s ez is, a két főzőüst is, mint másutt, égtek s rendkívül nagy hőséget fejlesztettek.

4. Bár a sérülteken már nem segített semmi, de a segítségnyújtás mégis későn történt. Kínos percek voltak, amíg a mentőkre vártak. Ennél a szomorú esetnél ismételtlen hebizonyosodott, hogy a mentőknek együtt kellene minden nagyobb tűzhöz vonulniok a tűzoltósággal. De még igazabb így a tanulság: *a mentést a tűzoltóságra kell bízni.*

KÖNYVISMERTETÉS

Tűzrendészeti jogszabályok. Sajtó alá rendezte és jegyzetekkel ellátta vitéz Roncsik Jenő dr tűzoltó-főparancsnok, kerületi tűzrendészeti felügyelő, kiadta a Magyar Országos Tűzoltó-Szövetség, nyomta a Városi nyomda, Debrecen. 688 oldal. Ára 3 P. Megrendelhető a Magyar Országos Tűzoltó-Szövetségnél, Budapest, VI, Izabella-utca 51.

A Magyar Országos Tűzoltó-Szövetség a tűzrendészeti felügyelők s általában az összes tűzrendészeti szervezetek szakszerű működésének elősegítésére szükségesnek látta a tűzrendészeti jogszabályok gyűjteményes kiadását, mert bár a tűzrendészet fejlesztéséről szóló 1936. évi X. tc. és annak végrehajtási utasításaként kiadott 180.000—1936. B. M. számú rendelet az addig megjelent tűzrendészeti jogszabályok és rendeletek egy részét egyeztetve vagy hatályon kívül helyezte, mégis sok tűzrendészeti vonatkozású jogszabály, rendelet, szabályzat és szabályzattervezet van érvényben, amely nincs bent a tűzrendészeti kódexben. Ezenfelül a tűzrendészeti kódex megjelenése óta is több rendelkezés lépett életbe és nyert módosítást, amelyek csak a Budapesti Közlönyben és a Belügyi Közlönyben találhatók meg.

Mivel a hivatalos közlönyök, továbbá a Magyar Országos Tűzoltó-Szövetség által korábban kiadott tűzrendészeti kódexpéldányok és jogszabálygyűjtemények kifogytak, a tűzrendészeti szakértőknek, különösen a meg szállás alól felszabaduló részeken, a törvény- és rendeletgyűjtemények vagy egyáltalában nem vagy csak nagyon hiányosan állottak rendelkezésükre. Természetesen, a visszatért területek tűzoltóságai a magyar jogforrások ismerete nélkül csak tapogatózva kezdhették meg újjászervezésüket.

A most kiadott „Tűzrendészeti jogszabályok“ című gyűjtemény tehát a tűzrendészet minden vonatkozásában hűzagnpótló mű és régóta áhított kívánalmat elégít ki. És pedig kielégít minden hiányt, mert a gyűjtemény teljes, megtalálható benne 1875-től kezdve mindama törvény és rendelkezés, amely tűzrendészeti vonatkozással bír. Harminchárom törvény és hatvanhárom rendelet vonatkozó vagy teljes szövege található a gyűjteményben, továbbá az eddig megjelent országos tűzrendészeti felügyelői parancsok kivonatos szövege, a Magyar Királyi Államvasútak tűzbiztonsági szabályzata, a Magyar Elektrotechnikai Egyesület biztonsági szabályzata, rendlettervezet a tűzveszélyes folyadékok tartása, raktározása és szállítása tárgyában és végül rendlettervezet a celluloidot előállító vagy feldolgozó üzemek, celluloid-filmmel működő filmgyárak tűzrendészete tárgyában.

A törvények és rendeletek magyarózszöveggel vannak ellátva, amelyek utalnak a későbbi módosításokra is, ennél fogva a jelenleg érvényben lévő szöveg könnyen megállapítható és kizár minden tévedést a magyar jogszabályokban járatlanoknál is.

HIVATALOS RÉSZ

RENDELET

A m. kir. belügyminiszter úrnak 89.045/1942—V. számú leiratát tudomásvétel és további megfelelő eljárás végett a Tűzrendészeti Közlöny útján a tűzoltóságokkal alábbi másolatban közlöm.

Dr vitéz Kiss Lajos sk.
országos
tűzrendészeti felügyelő

Szám: 89.045/1942—V. Tárgy: A népházak ideiglenes használatra átengedése a helyi tűzoltóság céljaira. Válaszirat: 937/1941. Országos Tűzrendészeti Felügyelő úrnak, Budapest. Előterjesztésre értesítem Meltóságodat, hogy a m. kir. földművelésügyi miniszter úr 110.636/1942. IX. 2. sz. átirata szerint, általa engedélyezett államsegéllyel létesítendő gazdasági népházakban a községi tűzoltóegyesületek tagjai elméleti oktatásának zavartalan lebonyolítására lehetőséghez képest helyet fog biztosítani. Budapest, 1942 április 1. A miniszter rendeletéből: Szabó sk. miniszteri osztálytanácsos.

Az eredetivel egyezik:

Marinovich Endre dr sk., felügyelő
segédtitisz

RENDELET

M. Kir. Belügyminiszter
Szám: 437.179—1941—V.

A m. kir. honvédségnél rendszeresített keskeny mozgófénykép-oktatással kapcsolatos tűzrendészeti óvintézkedések.

Valamennyi törvényhatóság első tisztviselőjének és valamennyi Közigazgatási Kirendeltség Vezetőjének

A m. kir. honvédelmi miniszter úr 59.708—eln. kik. 1941. számú átiratában közölte, hogy a m. kir. honvédség részére a folyó évtől kezdődőleg a gyakorlati kiképzés és elméleti oktatás megkönnyítésére a 16 mm-es u. n. nehezen égő (biztonsági) filmanyagon a keskeny, hangos film-oktatást bevezette.

Felhívom Alispán (Polgármester, Kirendeltség Vezető) Urat, hogy az odaforduló katonai parancsnokságok részére az elsőfokú tűzrendészeti hatóságok tűzrendészeti szemléjüket díjmentesen és soronkívül foganatosítsák, továbbá ezzel kapcsolatban az alábbi kikötéseket írják elő.

1. Az előadóteremben vagy azon kívül, esetleg gépházban felállított vetítógépeket csak a földhöz erősített „vetítógép állványon“ vagy asztalon lehet elhelyezni úgy elkülönítve, hogy ahhoz a vetítógép igazolvánnyal ellátott gépkezelőjén és az esetenként hozzá beosztott segédkezelőn kívül senki hozzá ne nyúlhasson.

Sem az előadóasztalt, sem a vetítógép állványt (asztalt) nem szabad az előadóterem bejárata mellett elhelyezni, mert az a szabad közlekedést akadályozza.

2. Az előteremben az állandó szobaberendezési tárgyakon (előadóasztal, ülőpadok, az előadó, vagy szemlélő előljáró részére fenntartott székek) kívül egyéb tárgyakat beállítani és azokkal a szabad közlekedést akadályozni, eltorlaszolni nem szabad.

3. A vetítógéphez és a hangszóróhoz csak külső sérülések ellen védőborítással ellátott villanyvezetéseket szabad használni. (Sodrött vezetéseket használni tilos.)

4. A vetítógép villamosvezetékét, valamint a teremvilágítás kapcsolóját a vetítógép közvetlen közelében kell elhelyezni, hogy azokat a gép kezelője működése helyéről elérhesse. Ha a teremvilágítás kapcsolója a géptől távol esnék, úgy a vetítés tartama alatt megfelelően kioktatott honvédek állandóan a kapcsoló mellett kell tartózkodnia.

A hangszóró berendezést a vetítévászonnál is el lehet helyezni. Amennyiben a hangszórót itt helyezik el, a hangszóró kábelvezetékét az előadóteremben úgy kell vezetni, hogy az a közlekedést ne akadályozza.

5. A vetítéshez szükséges filmtekercset a filmet igénylő csapat (alakulat) parancsnoksága őrzi és kizárólag a vetítés tartamára adja ki az előadó tisztnek (tiszteknek). Vetítés mindenkor csak tiszt jelenlétében történhetik.

Film csak a vetítés tartama alatt tartható az előadóteremben vagy gépházban.

6. Vetítéshez csak olyan filmtekeres használható, melynek engedélyokiratán a „Nehezen égő film“ jelzés, illetve felirat van.

7. A vetítógépkezelőnek a vetítés tartama alatt a gép mellett kell állnia és onnan vagy a gépházból eltávoloznia csak a vetítés után szabad.

A segédgépész (ha katonai keskenyvetítógépkezelői igazolvánnyal ellátva nincsen) csak a képezített gépész jelenlétében vetíthet.

8. Az előadóteremben és a gépházban (tekercselőhelyiségben) dohányozni tilos. Ezekben a helyiségekben jól látható helyen „Tilos a dohányzás!“ feliratú tábla függesztendő ki.

9. Az előadóteremben filmragasztó anyagot tartani vagy ott ragasztani nem szabad.

10. A vetítés alatt a vetítógép közvetlen közelében 1 m² nagyságú vizes pokrócot kell tartani.

Budapest, 1941 december 19-én.

A miniszter helyett:
Aláírás, államtitkár

KR tömlőbekötő-gyűrűk

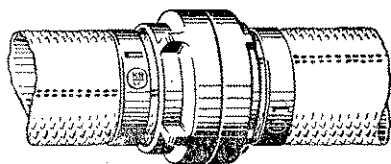

szerelése oly egyszerű, hogy bárki minden segítőszerszeggel nélkül a legtökéletesebb kötetést tudja elkészíteni. Hivatalos vizsgálat szerint 35 atm. túlnyomás mellett is kifogástalan kötést biztosít. Kérjen ismertetőt.

Forgalombahozza:

Move kereskedelmi és ipari kft.
Budapest, V, Mérleg-utca 4

FELHÍVÁS

a budapesti kerületi tűzoltótanfolyam látogatásáról

Budapest székesfőváros a m. kir. belügyminiszter 180.000—1936. B. M. számú rendeletének 53. §-a alá és a 118.511—1938. V. B. M. számú rendeletben adott előírásai alapján a kerületi tűzoltóságok részére a 1942 május 18-tól június 12-ig bezárólag kerületi tűzoltótanfolyamot tart, melynek célja az, hogy a városi és községi önkéntes és köteles tűzoltóságainál, valamint vállalatok tűzoltóságainak szervezésére és vezetésére tisztii tennivalóinak ellátására alkalmas egyéneket képezzen.

A tűzrendészet újabb szabályozására alkotott 180.000—1936. B. M. számú rendelet 11. §-ának 5. bekezdése értelmében önkéntes, köteles és vállalati tűzoltóságok parancsnokai, tisztii tennivalóit csak az láthatja el, aki az előírt feltételeken felül a kerületi tűzoltótanfolyam sikeres elvégzését is igazolja.

A kerületi tűzoltótanfolyamra a jelentkezés határideje 1942. évi május hó 15-én déli 12 óra.

A bélyegtelen kérvényhez mellékelni kell a következőket:

- születési anyakönyvi kivonatát;
- legmagasabb iskolai végzettségét igazoló bizonyítványt;
- katonai szolgálatát és esetleges légvédelmi kiképzését igazoló okmányát;
- testi épségét igazoló hatósági orvosi bizonyítványt;
- hatósági erkölcsi bizonyítványt;
- a kiküldő hatóság vagy vállalat hivatalos igazolását, esetleges tűzoltói szolgálatát igazoló bizonyítványt.

A tanfolyam felvételi, tan- és vizsgadíja, szakdolgozat és ruhahasználat, felszerelés használati díja egy hallgatónként 70 pengő, amelyet a jelentkezéssel egyidejűleg kell a tanfolyamparancsnokság címére megküldeni. (Kerületi tűzoltótanfolyam parancsnoksága, Budapest VIII, Kun-utca 2.)

A hallgatók a felvétélről írásbeli értesítést kapnak. A hallgatók a befizetett tandíjat abban az esetben kapják vissza, ha a tanfolyamon nem vesznek részt.

A tanfolyamot záróvizsga fejezi be. A sikeresen vizsgázott hallgatók a kerületi tűzoltótanfolyam felügyelőjének hivatali bélyegzőjével ellátott országos érvényű bizonyítványt kapnak, amely a 180.000—1936. B. M. számú rendelet 11. §-ának (5) bekezdése alapján önkéntes és vállalati tűzoltóságok tisztii (parancsnoki) tennivalóinak ellátására képesít.

A m. kir. honvédelmi miniszter úr 61.441—1938. évi lgv. 1938. sz. rendelete alapján a légoltalmi kiképzés kibővített kerületi tűzoltótanfolyamot eredményesen végzett hallgatóknak külön légoltalmi tanfolyamot végezni nem kell.

Budapest, 1942 április 22.

Teasdale Ottó sk
szfőv. másodfőparancsnok
tanfolyamparancsnok

**Mátrai sisak-, tűzoltószer-
és légoltalmi felszerelések gyártója**

Keresztény **Mátrai Antal és Társa**
ceg Budapest, XIII, Lomb-utca 34—36. Telefon 25

FELHÍVÁS**a budapesti törvényhatósági tűzoltótanfolyam látogatására**

A „Budapesti Tűzoltótestületek Szövetsége“ a székesfehérvári tűzoltóparancsnoksággal karöltve, a m. kir. belügyminiszter úr 180.000—1936. B. M. számú rendeleteinek 53. §-a alapján és a 118.511—1938. V. B. M. sz. rendeletben adott engedélye alapján kellő számú hallgató jelentkezése esetén 1942 május 19-től 30-ig Budapesten, VIII, Kun-utca 2. sz. alatt törvényhatósági tűzoltótanfolyamot tart. A tanfolyam célja az, hogy a városok és községek önkéntes és köteles, valamint a vállalatok tűzoltóságainál szolgálatot teljesítő tűzoltókat altiszti tennivalók ellátására képesítsen.

A tűzrendészet újabb szabályozására alkotott 180.000—1936. B. M. számú rendelet 11. §-ának 7. bekezdése szerint önkéntes, köteles és magántűzoltóság altisztjévé csak az nevezhető ki, aki az egyéb feltételeken felül a törvényhatósági tűzoltótanfolyam sikeres elvégzését is igazolja.

A törvényhatósági tűzoltótanfolyamra a jelentkezés határideje 1942 május 15.

A bélyegtelen kérvényhez mellékelni kell a folyamodó

a) születési anyakönyvi kivonatát;

b) legmagasabb iskolai végzettségét igazoló bizonyítványát;

c) katonai szolgálatát és esetleges légvédelmi képzettségét igazoló okmányát;

d) testi épségét igazoló hatósági orvosi bizonyítványát;

e) hatósági erkölcsi bizonyítványt (közszolgálatban állók feddhetetlen előéletüket és nemzeti szempontból teljes megbízhatóságukat hivatalfőnökük bizonyítványával igazolhatják);

f) a testület hivatalos igazolványát, amelyből a pályázó tűzoltói rangja is kitűnik.

A tanfolyam felvételi díja, tandíja és vizsgadíja, szakkönyvek, ruhahasználat és felszerelésihasználat díja együtt, hallgatónként 35 pengő, amelyet a jelentkezéssel egyidejűleg kell a tanfolyamparancsnokság címére megküldeni.

A hallgatók a felvételtől írásbeli értesítést kapnak. A hallgatók a befizetett tandíjat abban az esetben sem kapják vissza, ha tanfolyamon nem vesznek részt.

A tanfolyamot záróvizsga fejezi be. A sikerrel vizsgázott hallgatók a törvényhatósági tűzoltótanfolyam felügyelőjének hivatali bélyegzővel ellátott országos érvényű bizonyítványt kapnak, mely a m. kir. belügyminiszter úr 180.000—1936. B. M. számú rendeleteinek 11. § (7) bek. alapján önkéntes, köteles és magántűzoltóságok altiszti tennivalóinak ellátására képesíti.

Budapest, 1942 március 5.

Erlaky György sk.,
szföv. tűzoltóparancsnok h.,
tanfolyamparancsnok

FELHÍVÁS**a szekszárdi törvényhatósági tűzoltótanfolyam látogatására**

A 180.000—1936. B. M. sz. rend. 11. § 7. pontja értelmében tűzoltóaltiszt csak az lehet, aki a törvényhatósági tűzoltótanfolyam elvégzését igazolja. Tolnavármegye Törvényhatósági Tűzoltószövetsége a m. kir. belügymi-

niszter úr engedélye alapján Szekszárdon az 1942. évi május hó 11—23. napja között törvényhatósági tűzoltótanfolyamot tart, melyen a vm. szövetség által a testületeknek már kiadott végleges gyakorlati szabályzat fogja képezni a kiképzés anyagát. A tanfolyamra az a magyar állampolgár vehető fel, aki a) 22. életévét betöltötte, de 42. életévét azonban nem haladta túl, b) testileg alkalmas és az előadások megértéséhez kellő szellemi képessége van, c) feddhetetlen előéletű és nemzeti szempontból teljesen megbízható. A tanfolyammal kapcsolatos felvételi, tan- és vizsgadíjakat, valamint a tansegédletek és bemutatások eszközeinek díjait, úgyszintén a tanfolyamhallgatók elszállásolásával és étkeztetésével járó összes kiadásokat Tolnavármegye Tűzoltószövetsége viseli. A tanfolyamhallgatóknak Szekszárdra és onnan hazautazásával kapcsolatban felmerült költségek pedig a Tolna vármegyéből valamely község részéről kiküldetés esetén a kiküldő községet terhelik. A kiküldő községnek alispáni rendelet értelmében a tanfolyam résztvevőinek a kéthetes tanfolyam tartamára munkamulasztásuk címén fejenként 20 pengő térítést fizetnek megtakarításaik terhére. Idevonatkozólag a községek külön rendeletet kapnak. A tanfolyamra való felvételt a tanfolyam parancsnokához intézett felvételi kérvényben kell kérni és Szekszárd Megyeházára kell beküldeni. A kérvény beküldésének ideje 1942 május hó 4. napja. Tájékoztatásul közlöm, hogy a tanfolyamhallgatókat egyenruhával a tanfolyamparancsnokság fogja ellátni, s így a hallgatóknak csupán lábbeliről és a szükséges tisztálkodási eszközökről kell gondoskodniuk. A tanfolyamhallgatók a felvételtől a tanfolyam kezdése előtt legalább 5 nappal értesítést kapnak, a felvétel értesítés a további magatartást szabályozza, az idevonatkozó tudnivalók azonban addig is a községi előjáróságokon rendelkezésre állanak.

Szekszárd, 1942 április 26.

Malonyay Elemér dr sk.,
vármegyei tűzrendészeti felügyelő,
mb. tanfolyamparancsnok

MEGHÍVÓ

Pest-Pilis-Solt-Kiskún vármegye és Kecskemét thj. város Tűzoltó-Szövetsége folyó évi május hó 21-én (csütörtökön) 12 órakor tartja

rendes közgyűlését,

ezt megelőzőleg pedig választmányi ülését a vármegyeháza kistermében.

A közgyűlésre, illetve választmányi ülésre a tagokat tisztelettel meghívjuk.

T Á R G Y S O R O Z A T:

1. Elnöki megnyitó.
2. Titkári jelentés.
3. Az 1941. évi zárószámadás tárgyalása.
4. Tűzoltótanfolyamok és versenyek rendezése.
5. Alapszabályjövahagyás bejelentése.
6. Elnökségi indítványok.
7. Esetleges indítványok tárgyalása, amelyeket a közgyűlést megelőzőleg öt nappal az elnökséghez kell benyújtani.

Budapest, 1942 április 15-én.

vitéz Endre László dr sk.,
alispán, elnök

Mohai sk.,
titkár

HÍREK

Magyarország Főméltóságú Kormányzója legfelsőbb elhatározásából a világháborút követő forradalmak idején, valamint az ország elszakított területeinek visszaszerzése körül életüket veszélyeztető önfeláldozással véghezvitt hazafias cselekedeteik elismerésül Nemzetvédelmi Keresztet az alábbi tűzoltóbajtársaknak méltóztatott adományozni: Folyovich József dr. belügyminiszteri tanácsos, a tűzrendészeti osztály főnöke, vitéz Lengyel Andor mezőcsáti önk. parancsnok, Kaszári Ferenc, a Magyar Rugyagantagár törzstüzőmestere, Budapest, v. Faragó Sándor önkéntes tűzoltófelügyelő, Nagykőrös, Haszinecz György hivatásos tűzoltócsővezető, ifj. Bodnár Antal önkéntes tűzoltóparancsnok és Balla János önkéntes tűzoltó, Tiszakarád. Felkérjük azokat a Nemzetvédelmi Kereszttel kitüntetett bajtársakat, akik a fenti névsorban még nem szerepelnek, szíveskedjenek arról értesítést adni lapunk szerkesztőségének.

† **Horváth Lajos** Miskolc thj. város hivatásos tűzoltóságának tüzőmestere életének 44., szolgálatának 20. évében, hosszú szenvedés után, visszaadta lelkét teremtettségének. Megboldogult bajtársunk mintaképe volt a hűségnek, kötelességteljesítésnek, bajtársiasságnak. Nagy érdemeket szerzett a tűzrendészet terén nemcsak Miskolcon, hanem Szatmárnémeti thj. városban is, ahol a kiküldött miskolci hivatásos tűzoltókiképzőkeretnek volt a vezetője. Emlékét kegyelettel őrizzük.

Kinevezések Kolozs vármegyében. Dr. Inczedy Joksmán Ödön főispán dr. Dévényi Endre kolozsvári tűzoltóparancsnokot Kolozs vármegye, Berivóy János szolgabíró pedig a nádasmenti járás tűzrendészeti felügyelőjévé nevezte ki.

A Székesfővárosi Tűzoltózenekar a következő rádiószereplésekre kapott meghívást: május hó 9-én Bp. I. 18—19 óráig, május hó 20-án Bp. I. 10.15—11.10 óráig, május hó 28-án Bp. I. 10.15—11.10 óráig, június hó 3-án Bp. I. 10.15—11.10 óráig.

Az Újpesti Önkéntes Tűzoltótestület április 24-én tartotta a rendes évi közgyűlését. Az ülést Ládai Győző dr. alelnök nyitotta meg, utána szilágyi Németh Gyula titkár, Ábrahám Lajos pénztáros és Szabó István szertáros tették meg jelentésüket az 1941. évi működésről. A közgyűlés után a tűzoltóság új filmvetítő berendezésével tűzoltói és légoltalmi filmeket mutattak be.

A Jászákóhalmi Önkéntes Tűzoltótestület derék tűzoltói a füsttelen napon 3500 db szimfónia cigarettát gyűjtöttek a harcúterén küzdő honvédeink részére.

Tűzoltónap Nagyváradon 1942. évi március hó 25. Nagyvárad thj. város tűzoltóparancsnoksága Bék vármegye Tűzoltó-Szövetségével karöltve 1942 március 15—25-ig terjedő időben tartotta a III. nagyvárad-i vényhatósági tűzoltótanfolyamot. Ezen a tanfolyamon hallgató vett részt. A tanfolyamot március hó 16-án reggel 8 órakor vitéz Nadányi János dr. alispán, mint a tanfolyam felügyelője nyitotta meg. A tanfolyam parancsnoka Rehák Tamás tűzoltóparancsnok, előadói a nagyvárad-i tűzoltóság tisztjein kívül az ország első tűzoltó légo. szakemberei. Március hó 20-án Hlatky Endre főispán és Soós István dr. polgármester meglátogatták a tanfolyamot. Az elméleti és gyakorlati vizsga március 25-én zajlott le a hatóságok képviselői és nagyszámú nézőközönség előtt a tűzoltólaktanyában. A vizsgán jeles volt vitéz Nadányi János dr. alispán, a tanfolyam felügyelője, Hlatky Endre dr. főispán, Soós István dr. polgármester, Horváth György dr. rendőrfőtanácsos, vitéz Zombi A. József kerületi tűzrendészeti felügyelő, Dévényi László Békés vármegyei tűzrendészeti felügyelője, azonkívül előadók egyrésze, gyárak, ipartelepek, MÁV. képviselői vidéki tűzoltótisztek és a nagyközönség. A hallgatók különböző szerelések után támadási gyakorlatot mutatott be, a gyújtóbombával ténylegesen felgyújtott „épület”, melybe bekapcsolódott a körzeti kárelhárító és a más két kárelhárító raja, valamint a nagyvárad-i városi tűzoltóság is. Az egész gyakorlatot Rehák Tamás tűzoltóparancsnok, tanfolyamparancsnok irányította mellett Szolnoki Sándor tűzoltófelügyelő vezénylővel vezette le. A támadási gyakorlat után belettek még a különböző gyújtóbombák, poroltó, szénsavhócskák köztelen való mentések, csúszótömlő és ugróponyván való mentések. Ezek után vitéz Nadányi János dr. alispán a díjazás szavak kíséretében kiosztotta a vizsgabizonyítványokat. Ugyancsak ez alkalommal vitéz Zombi A. József kerületi tűzrendészeti felügyelő a Nagyvárad-i Önkéntes Tűzoltótestület szolgálati érem viselésére jogosult tanfolyam elvégzéséért szavak kíséretében átadta a szolgálati érmet, mégpedig: Lőrinczy Győző önkéntes tb. felügyelőnek a XV éves, Roszler Géza önkéntes alparancsnoknak a X éves, Huvé Károly önkéntes tb. segédfelügyelőnek a XV éves, vitéz Bencze Ferenc önkéntes őrmesternek a X éves, Kiss Mihály önkéntes őrmesternek a X éves, Székely János rajvezetőnek a X éves, Sás József őrpáncsnoknak az V éves, Orosz Sándor őrzetőnek az V éves szolgálati érmet. Ezután díszfelvonulás következett, mely délelőtt 11 órakor tartotta a vármegyei díszteremben évi rendes közgyűlését Biharvármegye és Nagyvárad város Tűzoltó Szövetsége. A közgyűlés Rehák Tamás ügyvezető alelnök indítványát egyhangúlag elfogadta, melyszerint 50 öltöny tanfolyam-egyenruhaanyagot



Az összes
„TOTAL”
rendszerű tűzoltókészülékek és berendezések gyártási jogának magyarországi engedélyese

Legújabb készülékünk és berendezésünk az

„ÜSTÖKÖS-TOTAL” léghaboltó-rendszer.
LIGETI és BIRÓ Budapest, V, Árpád-u. 10
Ismeretével készséggel szolgálunk. TELEFON: 127-799

A Tűzoltó-Szövetség

által kiutalt anyagból előírás szerint, mérték után készíti a ruhákat és köpenyeket **tűzoltóegyenruha** készítő szabószabóság.

Czirják Elek, Budapest, XI, Horthy Miklós-út 6

Telefon: 268-693

Keresztény cég!

Ajánlattal díjtalanul szolgálunk

goltalmi tankönyv megjelent. A vármegyei tűzoltószk-nél 3.— pengős árban beszerezhető. Tanfolyamparancs-tanfolyamhallgatók részére tömeges megrendelés esetén agóért kaphatják.

zsgálati autót kíván beszerezni. Ezután folyt le a áradi Önkéntes Tűzoltó Testület évi rendes köz-e is. Ezen a közgyűlésen tettek fogadalmat azok a sak, akik eddig a fogadalmat nem tették még le. gyűlés után közös ebéd következett, utána pedig Tamás vármegyei tűzrendészeti felügyelő járási dészeti felügyelői értekezletet tartott. A szépen t tűzoltónapot a Nagyváradi Önkéntes Tűzoltótes-zimfónikus zenekarának szépen sikerült Lemutat-angversenye zárta le.

erületi tanfolyam Kolozsváron. Erdély tűzrendésze-megszervezése érdekében az elmúlt évben Kolozs-4 kerületi tanfolyamot tartottak. A munka ez év-m szünetel s már a 6. kerületi tanfolyam kezdődik . 13-án. Március hó 29-én a Postakert-utcai lakta-1 volt az 5. kerületi tanfolyam záróvizsgálója, ame-2 hallgató vizsgázott. A vizsgán Muth Mihály v. nok, a tanfolyam felügyelője elnökölt és megjelen-on: Tamássy Jenő m. kir. tüzérezredes, hadtest elmi pk., vitéz Zombory A. József kerületi elő, továbbá az előadók közül vitéz Jánossy Elemér szds., dr Tamás József v. orvos, Deák Ernő v. k, dr Dévényi Endre tűzoltóparancsnok, Tar Ernő felügyelő és Kiss László tűzoltótisztgyakornok. llgatók mind az elméleti vizsgán, mind pedig orlatokon jó eredményt mutattak fel s így a bizo-nyt mind a 42 hallgató megkapta. A hallgatók ne-László Ferenc bölöni igazgató-tanító köszönte meg adói kar munkáját. 12 hallgató jutalomkönyvet is a MOTSZ-tól. A vizsga, amelyről keskenyfilmet etett a parancsnokság, — a Himnusz és a Székely sz eléneklésével ért véget.

ecskemét thj. város tűzoltóságának évi jelentése. emét thj. város területe 163.241 kat. hold, lakosai-ama 87.381. A város belterületi lakóházainak száma külterületi lakóházainak száma 10.819. A tűzoltóság zetszerű létszáma 1 főparancsnok, 1 parancsnok, 1 elügyelő és 29 fő tűzoltó. Ebből a parancsnoki és dfelügyelői állás, valamint a tűzoltói állások van-

nak betöltve. Az 1941. év folyamán nyert jóváhagyást a város tűzrendészeti szabályrendelete, s ennek folytán került csak betöltésre a parancsnoki és a segédfelügyelői állás. A város főispánja a parancsnoki állásra Papp Ist-ván eddigi tűzoltófőfelügyelőt, a segédfelügyelői állásra pedig Kovács Gergely okl. tűzoltótisztet nevezte ki. A város területén az 1941. év folyamán 80 tüzeset volt, mely-ből a város belterületére 27, külterület' re 53 tüzeset esik. A mentői szolgálat során a tűzoltóság balesethez és beteg-szállításhoz 1263 esetben ment ki. A városnak vízvezetéke nincs, a tűzoltóság a vizet ásott kutakból nyeri. A tűzoltó-ság a kutakról pontos katasztert vezet. A kutak vízbőség szerint I. és II. osztályba vannak sorozva. A tűzoltóság felszerelése: 1 drb tűzoltóautó, 1 drb műszaki mentőautó, 4 drb kismotorfecskeendő, 2 drb szivattyúval felszerelt öntözőautó, 1 drb gépezetes kocsilétra, 2 drb mozdony-, 1 drb hidrofecskeendő, 1 drb szerkocsi, 2 drb mentőautó és 2 drb mentőkocsi. A délvidék visszatértével Kecskemét városától 1 teljes kiképzőkeret rendeltetett Zentára. E mellett az országos légvédelmi készség alatt a hiva-tásos tűzoltóság képezte a légoltalmi segélyosztagok mag-ját, s ellátta a készség teljes vezetését. A tűzoltóság a légoltalmi önvédelmi oktatás terén is bőven teljesítette kötelességét. Számos légoltalmi tanfolyam zajlott le a tűzoltólaktanya falain belül. A hivatásos tűzoltóság az év folyamán 138 gyakorlati és 38 elméleti oktatáson vett részt. A hivatásos tűzoltóság mellett a városhoz tartozó Lakiteleken önkéntes tűzoltóság működik, a tűzoltó-parancsnok előterjesztésére pedig 4 magántűzoltóság megalakítását rendelte el a város polgármestere. A tűz-oltóparancsnok telepengedélyezéseknél, építkezéseknél, tűzvizsgálatokon, gyár- és malomvizsgálaton, nyilvános előadások tartására szolgáló helyiségek, fatelepek, rak-tárak, üzemek, szérűskertek, cséplőgép ellenőrző eljárá-sain vett részt. A főparancsnoksági iktatókönyvbe 1008 ügydarab jegyeztetett be, s az valamennyi elintézését nyert. A tűzoltóság minden nemzeti ünnepen hazafias ünnepséget tartott, a tűzoltóság védőszentjének, szt. Fló-riánnak ünnepét a légoltalmi segélyosztagosokkal együtt megünnepelte. Húsvétkor a róm. kat. tűzoltók szentáldo-záson, a protestáns tűzoltók Úrvacsorán vettek részt. A szeretet ünnepén pedig karácsonyfa-ünnepélyt tartott a tűzoltóság, melyen minden tűzoltó családjával együtt részt vett.

Tűzoltói új előírásos egyenruhákat mérték után
„Hangya“ akciós szövetből is készít
ROS egyenruházat szabósága
BOROS és HUBER
DAPEST, VIII, BAROSS-TÉR 6
Telefon: 145-016
Kérjen a rajánlatot

Főszerkesztő: Breznay Imre
Felelős szerkesztő és kiadó: Lukács Zoltán dr

Mindennemű **létrák,**
tűzoltó- és légoltalmi felszerelések
beszerzési forrása
Metzker Ferenc
Budapest, XI, Horthy Miklós-út 35
Telefon 456-363

szánk legrégibb, több mint 125 éve fennálló
tűzoltószergyára
eltenhofer Frigyes Fiai
magy. kir. udvari szállítók
S o p r o n
ipítva 1816

Legelső tűzoltószersz., kút-, szivattyú- és gép-gyár, harang-, fém- és vasöntöde. A párisi világ-kiállításon nagy aranyéremmel, azonkívül sok arany-és ezüstéremmel, valamint díszoklevéllel kitüntetve. Gyárt: motorfecskeendőköt, kocsifecskeendőköt, különféle tűzoltószereket és felsze-reléseket. Kedvező fizetési feltételek és sokévi jót-állás. Költségvetést és kiszállást díjmentesen eszközünk.

Szállítunk
a hatósági előírásoknak megfelelő

Ismertetés
felvilágosítás
és ajánlat
díjtalan

MÁVAG
GYÁRTMÁNYÚ

Telefon 133-

hordozható benzinmotoros és kézi működtetésű **fecskendőket, víz- és öntözőkocsikat, tűzoltó- és locsoló autókat** a minőségben, megbízható és tartós kivitelben.

MAGYAR KIRÁLYI VAS-, ACÉL- ÉS GÉPGYÁRAK KERESKEDELMI KÉPVISEI
BUDAPEST, VIII, MŰZEUM-KÖRÚT 18, II.

KÖHLER ISTVÁN

**FECSEKENDŐ-, SZIVATTYÚ-
és tűzoltófelszerelések gyártója**

Gyárt: Modern motoros, turbinás és dugatűzoltófecskendőket, tűzoltószerkezeteket, felszereléseket és szivattyútelepeket a tűzoltás és öntözés céljára.

BUDAPEST, X, KORPONAI-UTCA 21. SZÁM

Alapítva 1896

Mindennemű
tűzoltó- és légoltalmi
felszerelési cikkek
raktárról kaphatók

Mátrai Antal és Társa Rt.

Gyár és központi iroda:

Budapest, XIII, Lomb-utca 34-36 - Telefon 299-055
Dárosi lerakal: VI, Teréz-körút 22 - Telefon 121-533

Gyárt: kézi- és
fecskendőket, me-
le létrákat, me-
vízhordó és önt-
kat, szerkocsik
oltalmi felsze-

FELTEN ÉS GUILLEAUME RT., BUDAPEST

a budapesti hivatásos tűzoltóság szállítója

GYÁRT: BELÜL GUMIZOTT TŰZOLTÓTÖMLŐT
kivánt méretekben és nyomásig.

LEVÉLCÍM: BUDAPEST 113. POSTAFIÓK. TELEFON: 258-880



Hazai
gyártás

MINIMAX

a legjobb magyar gyártmányú kézi tűzoltókészülék. Nem
lítható össze a különböző utáztatokkal. Felvilágosítással s
MAGYAR MINIMAX RT., BUDAPEST
GYÁR, IRODA: VI, RÓZSA-UTCA 85. TELEFONSZÁM:

CORVIN ÁRUHÁZ RT.

BUDAPEST VIII, BLAHA LUJZA-TÉR

Csonka János gépgyára gyártja
mindenhol bevált, tökéletes **tűzoltómotorokat**



TÜZRENDÉSZETI KÖZLÖNY

MAGYAR ORSZÁGOS TÜZOLTÓ-SZÖVETSÉG-HIVATALOS LAPJA

megjelenik minden hó 1-én és 15-én

előfizetési és hirdetési díjakat a Magy. Orsz. tűzoltó-Szövetség 23.297 számú csekkszámára lehet beküldeni. Csekkürlap minden postahivatalban kapható

A Magyar Országos Tűzoltó-Szövetség, szerkesztőség és kiadóhivatal:
BUDAPEST, VI, IZABELLA-UTCA 51
Telefon: 223-254

Előfizetési ára egész évre 12 pengő

A szerkesztőség címére küldött szakcikkeket, ha közlésre alkalmasak, díjazzuk

Jánva a m. kir. belügyminiszter úr 126.278—1938. B. M. sz. rendeletével („Belügyi Közlöny“ 1939. évi 5. sz.) a vármegyék, városok és községek számára

TÜZOLTÓTESTÜLETEK A LAPOT DIJTALANUL KAPJÁK

Bajtársi szolgálat

A vörös rém terjeszkedése ellen folytatott vélelmi harcunkban, a keleti hadszíntéren minden egyes alpalatnyi helyért véres küzdelmet kell vívni hős honvédeinknek a győzelemért. A vörös tébollyal, emberi álvoltából kivetkőztetett ellenség ellen nehéz terepen, óban, fagyban, nagy távolságban. Honvédeink dereasan állották meg helyüket minden akadály elleére is.

A most zsendülő tavasz újabb áldozatos próbára eszi a magyar honvéd hagyományos vitézségét. Öntő csapat kell mérnie az ellenségre, hogy ez a tavas az a győzelem tavasza legyen. Pillanatra sem kételkedünk a magyar kard diadalában.

Az egyik hadszínterre induló honvédségi alakutnak búcsúztatásán megjelent Kállay Miklós dr miniszterelnök is és beszédet intézett a honvédekhez. A nemzet nevében búcsúztatlak benneteket, én pedig úcsükézsorítással válok meg tőletek, akik kimentek harctérre, hogy harcoljatok nemzetünk aprajáért, agyjáért. Hiszem, hogy meg fogjátok állni helyete-et, kérem a magyarok Istenét, hogy segítsen benneteket vissza minél nagyobb számban, minél több győelemmel. Igéretet teszek, hogy itthon maradt hozzártozóitokról soha meg nem feledkezünk, róluk gondoskodunk úgy, ahogy ti odakinn harcoltok“.

A miniszterelnöki szóval egyidejűleg a m. kir. elügyminiszter körrendeletet adott ki az illetékes atóságokhoz az országos bajtársi szolgálat megszerzése tárgyában. A körrendeletben annak a bajtársi zolgálatnak a feladatkörét állapítja meg a miniszter, mely állandó jellegű szociális szolgálatot jelent a háorús viszonyok következtében szükségessé vált feladatoknak megoldására. Ez a szolgálat gondoskodik a adba vonultak családtagjainak fokozottabb támogatásáról, a harctéren küzdő honvédek és családtagjaik özti kapcsolat megteremtéséről, a bevonultak hozzártozói panaszainak meghallgatásáról és elintézéséről,

a katonai szolgálatra bevonultak helyett a mezőgazdasági és ipari munkák elvégzéséről, jogi tanácsadásról s végül a nemzetvédelmi szolgálat támogatásáról.

A bajtársi szolgálat szerveinek mindott, ahol ezt feladatuk ellátása szempontjából szükségesnek látják, fel kell venniök az érintkezést a csapat hadigondozó tisztekkel és a hadtest hadigondozási felügyelőkkel is.

A bajtársi szolgálat célja tehát az, hogy a harctéren küzdő katonákat mentesítse a családi és apró-cseprő anyagi vonatkozású gondoktól. Ebből a nemes munkából bizonyára kiveszi részét a magyar tűzoltóság is.

Országos tűzrendészeti felügyelőnk még az elmúlt év tavaszán rendeletet adott ki a tűzoltócsaládok gondozása érdekében. Ebben a felhívásban utal azokra a súlyos veszélyekre, amelyek a családokra társadalmi, erkölcsi és szociális téren leselkednek s amelyek nap, mint nap nagy tömegekben szedik áldozataikat. „A gyermekek rossz, hiányos táplálkozása, a szülők súlyos, gyógyíthatatlan betegsége, a nem megfelelő ruházkodás, az emberhez nem méltó lakóhely, a mindennapi kenyér hiánya, megannyi súlyos, mélyen gyökeröző kóros jelenség, amelyen segíteni változtatni életmentés számba megy s talán még szebb, még nemesebb, még nagyobb horderejű, mint a szó szoros értelmében vett és végrehajtott életmentés. Mentsük hát a magyar életet, segítsünk bajba jutott testvéreinken, mert ez tűzoltói hivatás.“

Ezektől a gondolatoktól vezérelve, a tűzoltói család-gondozás iránymutatásai alapján kapcsolódják be a tűzoltóság az országos bajtársi szolgálatba. Ne legyen sehoh az országban olyan ínséget szenvedő tűzoltócsalád, amelynek hozzátartozója a harctéren teljesíti kötelességét. Mert akik él vannak szánva arra, hogy legbecsesebb mindenüket adják a hazáért, azok joggal várhatják el a teljes értékű segítséget is hozzátartozóik számára.

A X. járási tűzrendészeti felügyelői tanfolyam záróvizsgálója.

A vagyonmentő tűzoltóság nemzetvédelmi tűzoltósággá történő átépítésének egyik legjelentősebb fejezete az volt, hogy a tűzrendészeti felügyeletet a közigazgatás kipróbált, kiváló tisztviselőinek a kezébe tette le, a tűzrendészeti felügyelők szakkiképzésének biztosítására pedig az országos tűzrendészeti felügyelő közvetlen irányítása alatt álló tanfolyamot létesített.

A kéthónapos járási tűzrendészeti felügyelői tanfolyam kemény szellemi és gyakorlati munkája átformálva adja vissza a hallgatókat. Elsősorban is gondos szakembert nevel, akik egységes célkitűzésben összehangolva és a magyarság világnézetében megerősödve kerülnek vissza a magyar életet irányító íróasztalok mellé.

Ez a munka oly nagyjelentőségű tűzoltói nevelőmunka, hogy a járási tűzrendészeti felügyelői tanfolyamok vizsgálója mindig különös figyelmet érdemel és a sikeres vizsgát bátran tekinthetjük a tűzoltó célkitűzések megvalósulása felé tett újabb határozott lépésnek.

A X. járási tűzrendészeti felügyelői tanfolyam záróvizsgálóján a belügyminisztert Folyóvich József miniszteri osztályfőnök képviselte. A légi- és gáztámadás elleni védekezés tárgyköreinek vizsgáit nemes kishindi Komposcht Nándor vezérőrnagy, a honvédelmi minisztérium VI. csoportfőnöke, a tűzoltótárgykörök vizsgáit pedig vitéz Kiss Lajos dr. országos tűzrendészeti felügyelő személyesen irányította.

A kétnapos záróvizsgán a tűzrendészet és a lég-oltalom ellátására a következők nyertek képesítést:

Fóthy László dr. szolgabíró, Máramaros vm., Nagy Barna dr. szolgabíró, Borsod vm., Kiss Gyula dr. tb. főszolgabíró, Vas vm., Szabados László dr. aljegyző, Szilágy vm., „kitüntetéssel“, Barna István dr. szolgabíró, Fejér vm., Biczi Károly dr. szolgabíró, Szolnok vm., Csedő Béla dr. aljegyző, Csík vm., Dervarits László dr. szolgabíró, Zala vm., Gaál Sándor dr. közigazgatási gyakornok, Szatmár vm., Kelemen Zoltán dr. szolgabíró, Máramaros vm., K. Kiss Gerzson dr. szolgabíró, Pest vm., Kovács Béla dr. aljegyző, Máramaros vm., Kretovich Ákos dr. tb. főszolgabíró, Ugocsa vm., Könye György dr. szolgabíró, Pest vm., Mátyus István városi tisztviselő, Karcag, Petke Béla aljegyző, Háromszék vm., Péter Antal dr. szolgabíró, Háromszék vm. és Szilvássy László dr. aljegyző, Borsod vm., „egyhangúlag“, Boreczky István dr. szolgabíró, ungi közigazgatási kirendeltség, Fáy Ödön dr. aljegyző, Zemplén vm., Gaál István, Hajdunánás és Kaszárda Emil szolgabíró, beregi közigazgatási kirendeltség, „szótöbbséggel“.

Mátrai sisak-, tűzoltószer- és légoltalmi felszerelések gyára

Korostényi **Mátrai Antal és Társa r.t.**
666 Budapest, XIII, Lomb-utca 34—36. Telefon 299-055

Magyar tűzoltók arcképcsarnok

Guzma Gáspár

nemeskajali önkéntes tűzoltóalparancsnok



Egy veterán bajtársunkat i-
juk be Guzma Gáspár személyébe
bajtársunkat, aki már valóban i-
gálta a teljes kapitulációt, mert
től mindig tűzoltó.

Nemeskajalon állott az eszmu-
gálatába és ott is dolgozott emb-
sainak testi és anyagi biztonságá-
teljes esztendőn át törhetetlen le-
dással, nagy kitartással és nem la-
munkakedvvel.

Mint tűzoltó végigment a r-
kozai lajterjáján és őrzetéből
rancsnok, majd szertáros, azután alparancsnok lett. I-
tiszséget is 19 éve viseli már komoly munka és bajtárs-
osztatlan szeretete közben.

Közben — miután a múlt század utolsó tizedében I-
gálta hároméves katonai idejét — négy teljes évig szol-
világháborúban s így megfizette hazájának a köteles véra-

A tűzoltói szolgálatot mindig legelsőbbrendű kötele-
nek tartotta és végezte példaadó módon. De más téren is
gálta a község képviselőtestületében s a r. kat. Egyházk-
tanácstagjaként. 1935-től légoltalmi parancsnoka is volt I-
gének 1940-ig, mikor 70. életévét betöltötte.

Szép családja van — hét egészséges gyermekkel, s a
kezemunkájával szerzett kis családi házat s egy darabk-
det is...

Guzma Gáspár élete s életének munkája is bizonyítja,
azok, akik a tűzoltói munkára vállalkoznak, rendszerint k-
leőbb értékű emberek. Olyanok, akik önzetlenül és többet
nek, mint ami szorosan vett polgári kötelességük. És
munkatöbblet segíti majd hazánkat a boldogulás útjára
lárd jövőjének megalapozásához. Megvan a XXV. éves sz-
lati és királyi díszérme, továbbá XL. éves szolgálati érme.
nagyobb értéke azonban az érme alatt dobogó nemes szí-
hazafias lelke...

Életrajza. Guzma Gáspár Nemeskajalon született
december 18-án. Ott élte le egész életét s negyvenkét éves
oltói szolgálatát is ott töltötte ki. 1900-ban lépett be a Ne-
kajali Önkéntes Tűzoltótestületbe s 1901-ben lett őrzetű,
1905-ben őrpáncsnok, 1910-ben szertáros és 1923-ban
rancsnok.

KÉPES HÍRADÓ

1., 2. Dr. ing. Meyer Johannes német birodalmi tűzrend-
felügyelő budapesti látogatása alkalmával megtekinti a
oltómúzeumot. 3., 4. Szent Flórián-napi ünnepség a sz-
fővárosi tűzoltóság udvarán. 5. Vass István törzstüzemest
Sánta János esővezető az idei Szent Flórián-nap kitünt-
jei. 6., 7. Hajótűz egy tengeri kikötőben. 8. A világhábor-
elesett tűzoltók márványemléktáblája a lovasberényi tű-
ság őrszobájában. 9., 10. Bemutató gyakorlat a nyiregi
tűzoltóság udvarán. 11. A X. járási tűzrendészeti tűzoltó-
folyam tanulmányútja Rakospalotán. 12. „A mi szertáru-
a mi templomunk.“ A Nagyatádi Önkéntes Tűzoltótestület
Szent Flórián napján a szertárban emelt oltár előtt hall-
a szent misét. 13. Sik Lajos dr. kerületi tűzrendészeti felü-
és vitéz Magyar Károly vármegyei tűzrendészeti felü-
szemleútjuk alkalmával tisztelegnek Gács Kálmán nagyatá-
parancsnok sírja előtt. 14. A zentai hivatásos tűzoltóság
tetőtűz oltására tanítja az önkéntes tűzoltókat.

KÉPES HIRADÓ

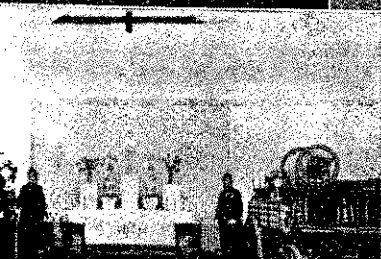
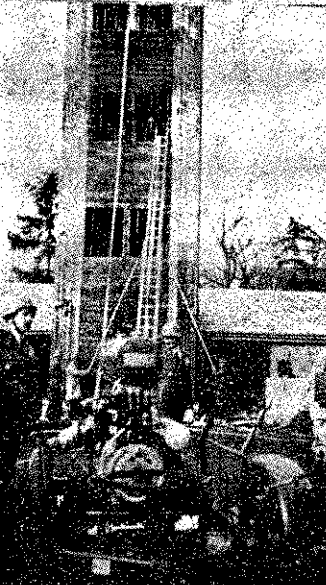
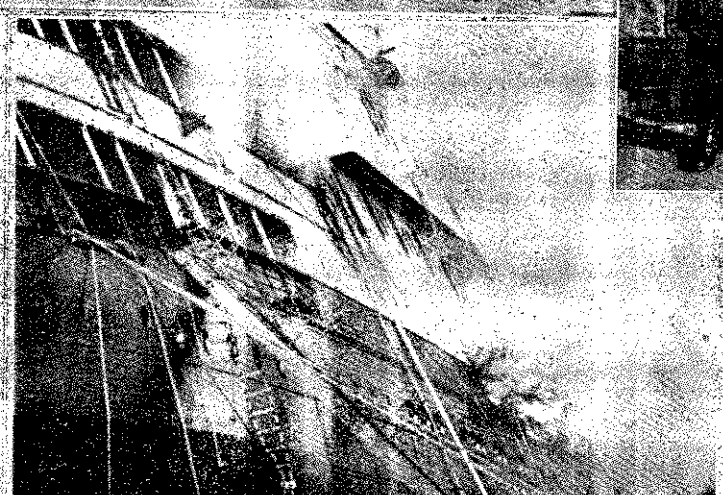
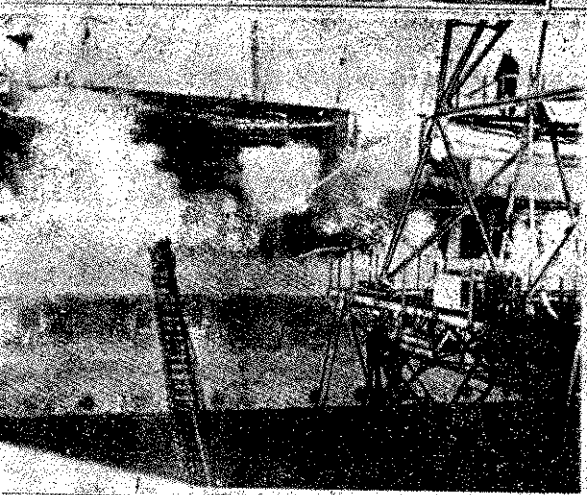

A pesti tűzoltóság történetéhez

Irta Breznay Imre

I.

A múlt század harmincas-negyvenes éveiben lakott Pesten egy derék építész, névszerint *Cassano József*. Olaszországból származott be hozzánk s itt valóban érdemes munkásságot fejtett ki a közélet minden terén. Ez alkalommal azonban mi csak a tűzoltói intézmény érdekében kifejtett munkásságáról emlékezünk meg annál inkább, mert tőle származik az első komoly terv a *székesfővárosi hivatásos tűzoltóság megszervezésére*.

Újabb megmozdulásra az adott okot, hogy 1847. évi február hó 2-ának reggelére leégett a pesti német színház, mely a mai Vörösmarty-tér táján állott. Erről a tüzről más alkalommal kívánunk szólni, itt csak azért említjük meg, mert evvel a nagy tüzvésszel kapcsolatban került ismét szóba az a terv, amelyet fentnevezett Cassano József terjesztett a pesti főkapitány elé a „*pesti tűzoltórend felállítása*“ tárgyában még 1844-ben.

A német színház pusztulása után mindjárt újabb levelet írt Cassano a pesti főkapitányhoz a következő tartalommal:

„Több mint három éve mult, hogy a' tek. úrnak kimondott óhajta következtében, miszerint a' városi község biztosítása végett Pesten is olly tűzoltó (pompier-szivattyász) testületet kívánna létesítve látni, minővel Milano, Trieszt stb. dicsekszik, egy e' végre tanácskozó választványban résztvenni szerenesém volt. Fájdalom! kegyed, dacára jóakarátának 's az általam Triesztből rendelt és kegyednek megküldött pompier-testületi rendszabályok 's az ettől elválhatatlan szigorú *építő rendszer-megismertetés* ellenére sem vihette keresztül ez alkalommal nézeteit.

Tegnap reggel egy szokatlan tüzvész eléggé bebizonyítá, mi kisszerűek 's elégtelenek a' pesti tűzoltó intézkedések, mi kevésbé betanult a' mellettük szolgáló személyzet, minő kevésbé használható nagyobb gyulladásoknál, midőn például szél támad és az érintett hiányok miatt a' városnak nagy része lángba borulhat, vagy egészen le is éghet.

Egy illy tanulságos katasztrófa után, úgy hiszem, hogy a háztulajdonosok, az ezeknél nem kevésbé fenyegetett kereskedők, mint szinte a' milliókban érdekelt biztosító társaságok, *készek lesznek egy tökéletes pompier-testület létesítésére*, az ehez szükséges gyakorlási toronynak — nemkülönben a' kellő oltószerek rakhelyének (ma úgy mondjuk: szertár), hol egyszersmind befogott lovak tar-

tatnának, előállítására, több mint elégséges ö. megajánlani.

Az érintett trieszti rendszabályok és rendőli (titális) törvények szerint felállítandó ponttestület vezetését még mindig kész volnék kintendően keresztül ingyen magamra vállalni, ma' három évvel ez előtt tartott tanácskozási ülés is nyilvánítám 's csak egy intésétől függ, hogy az érintett biztosítási intézkedések' Pestig szervező terve közelebb részleteivel szolgáljal. Egyébiránt“ stb.

Evvel a levéllel és a németszínházi tüzrel kapcsolatban a „*Társalkodó*“ című újság 1847 február (39-ik) száma így ír:

„... Önkéntes hazafiúi ajánlkozása egy keblű polgártársnak, kinek üdvös eredmény szándékát nem tudjuk eléggé méltányolni.

Pedig milly nagy szükségünk volna egy körül rendezett *tűzoltó-intézetre!* Mily szűk volna olly *építészeti bizottságra*, melly ne szépsége- 's csinosságára ügyelne a' város ezen nevet ne csak bitorolja 's e létezését a' éreztesse, hogy a' nemzet legdrágább — nyelvét hazájában idegennek tekintse, — hivatását minden oldalról betöltve, az éj biztossága, tűz 's egyéb veszélyek elleni men fölött is örködjék.“

Majd így folytatja elmékedését:

„Mi főleg a' tűzoltórendet illeti: számos város is jobban el van e' tekintetben látva sunknál, hol évenként annyiszor halljuk a' dudni a' vészharangot. Sokszor valóban csak gondviselésnek köszönhetjük, hogy tovább ne menj a' tüzelem. És nagyobb, terjedtebb tűz esetére, erős szél hozzájárulása mellett, midőn tetőről a' másokra sodraná a' vad orkán a' kát, milly határtalan zavarba jutnánk a' r. tűzoltási rend 's készülétek mellett!

Isten örködjék felettünk, de a' kísértés. biztosak sohasem lehetünk. Midőn egyszeri házat kellene erőlyesen menteni, midőn jósz embert kellene magas emeletekről szabadítá dón magoknak a' mentőknek is kellene saját szetők tátongó torkából menekülni; hol tal gátra köztünk elegendő számmal embert? V lán erre is egy irtóztatós nagyszerű intést vá

A most közölt elmékedés után rátér a lap Cassano-féle tervre, mely a felállítandó rend szervezetét a következőkben ismerteti. Ennek tartjuk, hogy mi is teljes egészében ismer olvasóinkkal.

Hazánk legrégibb, több mint 125 éve fennálló
tűzoltószergyára

Seltenhofer Frigyes Flai

Alapítva 1816

magy. kir. udvari szállíttók

S o p r o n

Legelső tűzoltószert-, kút-, szivattyú- és gyár, harang-, fém- és vasöntöde. A párisi kiállításon nagy aranyéremmel, azonkívül sok s és ezüstéremmel, valamint díszoklevéllel kitű Gyárt: motorfecskendőket, kocsifecs dőket, különféle tűzoltószereket és fe reléseket. Kedvező fizetési feltételek és sok állás. Költségvetést és kiszállást díjmentesen eszköz

II.

„A Pestre tervezett tűzoltói rend szerkezetének
vázlatos átnézete.

I. Alakuljon egy, a fentebbi célra szükséges bizottság, mellynek tagjai lesznek:

a) Első városkapitány, mint elnök.

b) Egy városi tanácsos, három választott polgár 's három főügyviselő.

c) A tűzoltó intézet és szivattyúzó (pompier) igazgatója, kinek az illy kezelési móddal ismételtes építésnek kellene lenni, miután ez *tudósítója* 's felelős végrehajtója a bizottsági határozatoknak.

d) Egy kapitányhivatali tollnok mint jegyzőkönyvvivő.

II. Érintett bizottság célja lenne mindenek előtt a gyűléseknek, *hiányos kémények, házfedelek*, lakosok és cselédek hanyagsága stb. miatti támadhatását, célszerű, szigorúan megtartandó 's ellenőrizendő rendszabályok által lehetőségig elhárítani; égéseket haladéktalanul felfedezni 's azokat megjelenteni; ugyanazokat lehető leggyorsabban eloltani, és mihelyt eloltattak, további következtetéseket illetőleg a szükséges elővigyázati rendszabályokrul gondoskodni.

Erre legezészerűbb eszköz egy derék városi szivattyúzó testület-alakítás. Nevezett testület a fentebbi bizottság folytonos rendelkezése alatt fog állani 's tagjai lennének:

a) *A' felügyelő*, kinek egyszersmind derék építőmesternek kell lenni.

b) *Másod ügyelők*, kik egyszersmind a fentebbi bizottság építészműi vizsgálói is fognak lenni; továbbá c) öt szivattyász altiszt, öt káplár és öt köz-őr ugyanazon testületből a tűzoltószereknél a város öt részében; végre: d) 100 szivattyász.

Emellett e) 500 férfiból álló segédtest 20 tiszt parancsi alatt, kiknek rangjuk a *polgárhadban*, de hivatásuk kőműves, ács, cserepező 's kéményseprő mesterség volna; hasonlólag f) 60 altiszt őrmesterek 's káplárokból ugyanazon mesterségekből fogna az érintett testhez csatoltatni."

Erkölciségre nézve valamennyinek — mind a szivattyászok-, mind a segédtesti tagoknak példának kellene lenni, 's e' végre pontos jegyzőkönyvvezetés, valamint szigorú fegyelemtartás kívántatnék.

III. A költséges jeladó-torony tüsténti építése elkerülésére, ideiglen a városházi tornyot lehetne alkalmazni e' célra következőleg:

1. Miután a jeladások észrevéve gyorsaságától függ a segítség gyorsasága is, a szokott két toronyórón kívül (miután egy személy egyáltalában nem nyújt elégséges biztosságot) éjen át óránként 's nappal minden másod órában a közelfekvő tűzoltószerraktárból még folyvást egy szivattyásznak is kellene felváltva őrködni, hogy így a toronyőrök szakadatlan ellenőrködés alatt állanak.

2. Nagyobb pontosság végett, a toronyór jelenlétében kellene a városi toronyban őrt álló szivattyásznak a meghatározandó tűzjeleket adni.

3. A tűzoltóintézeti felügyelő, mennyiben csak lehetséges, a toronnyal szemközt lakják a városház-tóren, hogy a szomszéd teremben szinte felváltva őrködő szivattyász a tűzjelt tüstént tudomására adhassa."

(Megjegyzendő, hogy a régi városháza a mai Váci-utca déli végével szemben volt a kegyesrendi templom mögött. Az előtte lévő teret hívták Városház-térnek. Ma már persze eltűnt a tér, mely a piarista rendház mögött terült el. A városháza homlokzata a Váci-utca nézett és középtűt volt az itt említett torony.)

Érdekes, hogy amit nálunk községek, sőt a városok statutumai is meghonosítottak, a *jutalmazást* Cassano is felveszi a szabályok közé. Jutalmazást tervez azok részére, akik a tűznél kiténtetik magukat a szivattyászok és segédtest tagjai közül, továbbá a tűzjelzésben serénykednek s ez által a tűz gyors elfojtását eszközlik. Megjegyzi itt még azt is, hogy "... az illetén jutalmazásokat aztán közhírré is szükség volna tenni, buzdításul 's vigyázat ébresztésül a községre nézve."

A felállítandó tűzoltó-rend költségeit a *házi-urakra hárítaná*, "... miután közvetlen ezek vagyona biztosíthatnák 's mentetnék meg a tűzveszélytől."

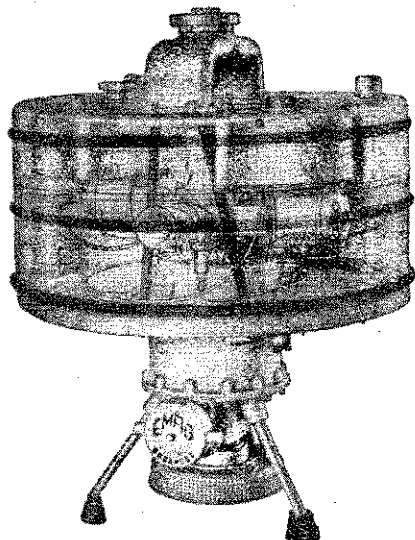

EMAG—Szilvay-rendszerű

szabadalmazott mélyszívó

motorfecskendő

8 m-nél nagyobb vízmélységből is szállít vizet.

Készül: 130, 200, 400 liter/perc teljesítményű kivitelben.

Kérjen ismertetőt és árajánlatot.

Megfelel a 180.000/1936. számú B. M. rendelet előírásának.

Vadásztöltény-, Gyutacs- és Fémárugyár rt.

Budapest, V, Mérleg-utca 3 — Telefon: 183-820

S nem is tart attól, hogy „... ezen méltányos 's az ő hasznukra czélozó adótól vonakodnának az illetők.“

Az alapítási-költségeket 20—24 ezer forintra tervezi s ennek *egyharmadát a tűzkár-mentő intézetek viselnék.* Erre nézve is az a meggyőződése, hogy szívesen vállalkoznak reá a saját jól felfogott érdekükben.

Az alapítási költségek terhére be kellene szerezni mind az öt városrész számára két-két szivattyút, és pedig egy elsőrendűt, aminő a Hengermalomnak van s egy másodrendűt, amelyen a „gőzösépitő műhely“ rendelkezik. „Ezeknek rendkívüli hatása figyelemre-méltó.“

„Ezután következik „... a' szivattyászi kar fizetési:

a) az építómester felügyelő első két évben ingyen szolgálna, kivéve egy pár, a' városháztérre eső szoba bérfizetését, melynek elengedésével őt megajándékozni lehetne,

b) a' felügyelő írnok kapna 200,

c) a' szivattyászi alügyelők mindegyike 250 frtot, lakást, fát és világosítási járulékot;

d) 5 szivattyászi közör a' tűzoltó-szereknél — egyenkint 250,

e) 5 altiszt 200,

f) 5 káplár 100 pengő forintot.

g) 100 szivattyász az öt városrészben elosztva 's a' tűzoltószerek közelében lakva évenkint csak 20 pfrtot, azonban valamennyien szabad lakással (töb- ben egy szobában) láttatnának el, ingyen fa 's világítás mellett;

h) azonkívül a' mintegy 20 szivattyász, kik naponkint őrszolgálatban egymást felváltva működ- nének, 24 pkr-t kapnának bizonyos napi fizetésül.“

Ezek után azt javasolja Cassano, hogy a szerve- zendő tűzoltó-rend betanítására és begyakorlására hozassanak Trisetből „valamelly ügyes szivattyász-mes- tert — minden ide tartozó eszközökkel, ki azután egy, e' körbe vágó szak- és kezelési ismeretekkel tökéletesen felkészült építómester segédkedése mellett, a' fel- állítandó *szivattyász testületet rendezné s a szükséges gyakorlatokra megtanítaná.*“

Szerinte ily testületnek fenntartása évenkint 6500—7500 pfrtba kerülne lak-, fa- és világítással együtt. Cassano úgy véli, hogy ennek az évi költség- nek felét szívesen vállalnák a tűzkármentő intézetek, mert „... majd szinte hihetetlen, hogy milly részvét- tel viseltettek a' trieszti tűzkárbiztosító intézetek az ottani tűzoltórend behozatala 's folyton viseltetnek annak fenntartása iránt.“

A fentebb említett „500 főnyi segédtest“ kiadása mindössze annyi lenne, hogy mindegyik kapna „egy- egy érczjelvényt, de sem fizetése, sem világítása, fű- tése, lakása nem lenne. Legfeljebb csak a tüzésnél szorgalma, odaadó munkássága révén nyerne jutal- mat, még pedig „az érdekelt háztulajdonos rovására.“

Tudomásom szerint ez az első tervezet, amely részletesen ismerteti a Pesten felállítandó hivatalos tűzoltóság szervezetét.

Persze ebből sem lett semmi, mert — mint tudjuk — a budapesti hivatásos tűzoltóság csak 1870-ben, a budapesti önkéntes testület pedig egy évvel előbb, 1869-ben alakult meg, mindkettő gróf Széchenyi Ödön kezdeményezésére.

Két halott egy újpesti tűznél

Április hó 27-én reggel 7.05 órakor a Thaly Kálm. 8. szám alól pincetűzet jeleztek az újpesti tűzoltóságra „Megint egy pincetűz“ — jelentette a telefonüg ugyanis rövid egymásutánban sorozatos pincetűzek fo- elő. Az őrség két szerelvénnyel vonult ki, a tűz azonban a jelzett helyen, hanem attól valamivel távolabb, a Föt szám alatt volt.

A tűzoltók a tűz színhelyén zárt kaput találtak, a- lenére, hogy az udvarból kiabálás, női jajveszékélés h- ki. A fejvesztettség oly nagy volt, hogy a kaput a tűző- römblésére sem nyitották ki s azt a tűzoltóknak fel kell- niök. Már a kiszűrődő hangok és a jajveszékélés se- hogy nem egyszerű kis pincetűzről, hanem súlyosabb- lehet szó, annak ellenére, hogy sem lángok, sem nagyol- képződés nem látszott. A kapu kinyitása után erős ac- égett celluloidszagot lehetett érezni, egy földszinti hely- és a tető alól kevés füst szivárgott ki. A földszinti hely- ablaka ki volt törve, az ablaktok és az ablakkal szembe- egy 20 méter távolságban lévő deszkakerítés erősen n- pörköldöve.

A helyiség az ablakból könnyen áttekinthető volt s- füstölgő zsarátnokon kívül tűz bent már sehol nem láts-

A készültséget vezető ~~tűz~~ egy tűzoltórészleget a l- átvizsgálására és a többször emlegetett s a helybeliek- még a helyiségben tartozkodó nő felkutatására rendelte- részleget pedig az itt-ott füstölgő padlásra küldötte fel.

Az életmentésre kiküldött részleg a készültség vez- együtt be akart hatolni a helyiségbe, amely látszólag- letben lévő lakáshoz tartozott. A lakásba jutva, a tűző- borzalmas kép tárult. A hálószobában sopánkodó eml- körülvevé, egy teljesen összeégett férfit találtak, úgy- teljesen ruhátlanul.

A lakásból a tűz színhelyére nem lehetett bejutni, két szoba közötti ajtó szekrényvel volt eltorlaszolva s a- söbb kiderült, az ajtó kulccsal is le volt zárva. A tűzolt- az ablakon hatoltak be, ahol a szoba közepén egy nagy- tal, a lakás felé vezető ajtó előtt egy megrakott polc, vaskályha, bóranyag és több edény vegyszeres ballo- kanna volt. Az asztal mögött arca borulva egy 20— mukásnő feküdt. A tűzoltók felemelték, de már halott v-

A mentők a reménytelen állapotban lévő férfit k- szállították, ahol az rövidesen belehalt súlyos égési- A mentőorvos a halott nőt megvizsgálta s megállapítot- a halálát nem égés, hanem, a jelekből következtetve, va- leg légnyomás ölte meg.

A tűzoltóság munkája tulajdonképpen pillanatokig- A padláson és a földszinti helyiségben talált tűzet r- eloltották, bár ez utóbbi helyiség teljesen kormos, fek- a bent talált bútortátnak csak a felülete égett, de nyo- is aludt. Az ablaktáblák ki voltak törve, a tűz a menn- sein hatolt a padlásra s ami a legjellemzőbb, az abl- 20 méter távolságban lévő kerítés belső oldala is erő- volt pörkölve.

Minden jel tehát egy rövid, de roppant vehemen- násra vallott. A helyszínen talált celluloidhulladék és acetonszag mindent elárult s a kivonult tűzoltótiszt el- gosan állott a szerencsétlenség lefolyása.

A háztulajdonos, mint börgyáros, felfogadott egy S- László nevezetű, magát kémikusnak valló egyént, aki- festő eljárás kidolgozását ígérte. A kísérletezés céljai- lakásából átengedett egy helyiséget laboratórium- Hogy a munka ne zavarja őt, az átjáróajtót lezárták, torlaszolták s a „kémikus“ és a munkájában segítő mu- az ablakon közlekedtek.

Természetesen a laboratóriumot nem jelentették be- hatóság nem tudott, a helyszínen tűzrendészeti vizsgá- volt, mert a lakás a börgyártól teljesen függetlenül, k- udvarban állott.

A szerencsétlenség reggelén Schwartz László elk- a bőrfestéshez szükséges oldatot, közben a lány valé- tűzet akart rakni. Faaprítás közben valószínűleg a köv- keletkezett, melytől a helyiségben lévő gőzök fero- A lányt a légnyomás azonnal megölte, Schwartz valé- a helyiség ablaka közelében tartózkodott, mert ő rá a- más nem hatott, de a nagy hőben égési sebeket kapo- hája is leégett. Súlyos sebei ellenére is, ő az ablakig- gott, ahonnan a robbanás hangjára előfutó lakók kier-

A gázháború lehetőségei

A Riadó 1942 február 15-i száma közli, hogy a Lég-talmai Liga Országos Női Végrehajtó Bizottsága já-rár 29-én tartott ülésén vitéz *Keresztes Fischer* Fe-nc belügyminiszter neje a bélyegmozgalomról tar-tt beszámolójában bejelentette, hogy eddig mintegy .000 darab gázlárcot szerzett be a Liga a nincstele-k részére. Az e célra újabban befolyt összegekből yéb légoltalmi felszereléseket vásároltak.

Ugyanezen az ülésen nemes kishindi *Komposcht* ándor vezérőrnagy, a honvédelmi minisztérium lég-delmi csoportjának főnöke kijelentette, hogy a hon-delmi minisztérium légvédelmi csoportfőnöksége a szerzett tapasztalatokból úgy látja, hogy a gázálar-*ok további beszerzésére szükség van.* A háborús ta-sztalatok ugyan azt mutatják, hogy a gázálarcokra ideig szükség nem volt, azt azonban tudjuk, hogy *indenhol folynak az előkészületek a vegyi háborúra,* ártják a gázgránátokat és a gázbombákat. Ezért in-tványozom — mondotta — a gázálarcmozgalom ha-djon továbbra is a járt úton: A gázálarcok beszer-se preventív intézkedés ugyan, a jövőben meglátjuk eredményét. Minden honvéd oldalán ott a gázálar-c, nikor a haretérre indul, ugyanígy szüksége van az hon maradottaknak is a gázálarcra, bár hangsúlyo-m, semmi adatunk nincs arról, mintha az eddigi há-rúk során vegyi harc eszközt alkalmaztak volna.

Vitéz *Keresztes Fischer* Ferencné és *Komposcht* ándor vezérőrnagy felszólalása után a vezérőrnagy lkérésére *Telbisz* Albert dr. őrnagy- orvos, egyetemi agántanár szólalt fel és a következőket mondotta: A háború legújabb tapasztalatai szerint számolni ill fokozottabb légitevékenységgel, *vegyi harcanya-*ok, különösen mérgezett füstök kiterjedt alkalmazá-*ival.* A mérgező füstök ellen jól véd a gázálarc, amely e*gfelelő tárolás mellett 10—15 évig kifogástalanul is*ználható.* A szűrőbetétet persze hamarabb értéktele-*edik el, új szűrőbetétet viszont 96 filléres áron lehet erezni.* A 13 pengőbe kerülő gázálarctest csak akkor téktelenedik el, ha nem tárolják megfelelően. gyelni kell arra is, hogy esetleg gázálarchiány vesze-*lmes pánikot okozna. Gázálarcok beszerzésére és tá-*lására véleményem szerint feltétlenül szükség van, s*sorban ezeket kell vásárolni és csak másodsorban itőzőanyagokat, első segély ládákat.* (Tudniillik a izálarcmozgalom javára befolyt fillérekből.)*****

Ugyancsak a Riadó e számában olvassuk a *Neue üricher Zeitung* cikkének ismertetését, amely szerint *svájci légoltalmi előírások* között a legelső, hogy a *ükségóvóhelyek is gázbiztosak legyenek.* A svájci apilap cikkéhez kapcsolódik *Waldkirch* tanácsos, a vájei hadügyminisztérium légoltalmi csoportfőnöké-k Zürichben, a „Zürcherische Luftschutz Verband“ yülésén tartott előadása, amelyben kitért a gázháború hetőségére is. *Waldkirch* tanácsos véleménynyilvání-sát szükségessé tette az a körülmény, hogy a svájci áztulajdonosok egyesülete felszólalt az óvóhelyek elő-t gázbiztossága ellen. A kiváló svájci szakember szent feltétlenül szükség van a gázbiztosságra, ebből zerinte nem szabad engedni. Másrészt az a fél fog tá-*adni a vegyi háború fegyvereivel, amelyik meggyö-*ődött arról, hogy a másik oldalon elhanyagolták a ázvédelmet.**

A gázbiztosság különben sem jelent különösebb megterhelést — mondotta még *Waldkirch* —, ez csu-pán az óvóhely építési összköltségnek mintegy 6—8 (Zürichben pontosan 7.2) százalékát teszi ki. Megjegyi még, hogy a *gázbiztos óvóhely védelmet jelent a por és füst ellen is;* az eddigi háborús tapasztalatok sze-rint pedig a légitámadás mindenkori következménye a por- és füstfelhő, márcsak azért is szükséges, hogy az óvóhelyek a külvilágtól légmentesen legyenek elzár-hatók. Megfelel arra a háztulajdonosok által felhozott érvre is, ha van kéznél gázálarc, minek a gázbiztos-ság előírása? *A gázálarc a szabadba való, nem az óvó-*helyre.* A gázálarc feltételezi elegendő oxigén jelenlé-tét a levegőben, légmentesen el nem zárt óvóhelyen, mely esetleg megtelik füsttel-porral, ahova beszívárog a mérges gáz és ahol hiányzik a megfelelő szellőzés, hiába veszik fel a gázálarcot, mert a megszárt levegő-ben esetleg nincs elegendő oxigén. Az előadó vélemé-nye szerint tehát a *háború mind közelebb sodródik a világháborús harcászok alkalmazási lehetőségéhez és* közben az a veszély fenyeget, hogy a légoltalom a vé-dekezésnek ezt a területét teljesen elhanyagolja.*

Förster Rezső

Hiszek egy Istenben, hiszek egy Hazában,
Hiszek egy isteni örök igazságban,
Hiszek Magyarország feltámadásában!

Amen

Mindennemű **létrák,**
tűzoltó- és légoltalmi felszerelések
beszerzési forrása
Metzker Ferenc
Budapest, XI, Horthy Miklós-út 35
Telefon 456-363

KR tömlőbekötő-gyűrűk

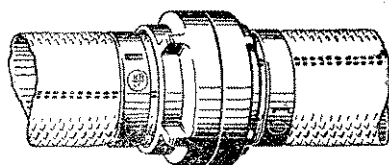

szerelése oly egyszerű, hogy bárki minden segítőszerszeggel nélkül a legtökéletesebb kö-tést tudja elkészíteni. Hivatalos vizsgálat szerint 35 atm. túlnyomás mellett is kifo-gástalan kötést biztosít. Kérjen ismertetőt.

Forgalombahozza:

Move kereskedelmi és ipari kft.

Budapest, V, Mérleg-utca 4

A kalapos király tűzrendészeti pátense

VI.

„19. § A Konyha-kéményeknek ki-égettetése.

A Kéményeknek ki-égettetésében, és minden hasonló Tselekedetben, mellyek könnyen Gyuladást okozhatnak, szükséges minden lehetséges Óvással lenni; 's ezeknek Véghez-vitelére mindenek előtt alkalmas időt választani, mikor tudniillik se' Szél nem fuj, se' mérték felett való Szárazság nintsen, előre elegendő Vizet egybe hordatni, 's a' Szomszédságnak idővel hírrül adni, hogy magára vigyázhasson.“

A kémények égetésére nézve a 180.000-es rendelet 79. §-ának (3) pontja csak annyit mond, hogy: „A kémények seprése és égetése alkalmával köteles a kéményseprő meggyőződni arról, nincs-e az épületben — különösen a kémény körül — valamely tűzveszélyes állapot...“

Egyebekben nem intézkedik ez a kódex, mert részletes útmutatást ad a kéményseprő ipar gyakorlásáról alkotott 1000—1935. K. M. sz. rendelet, melynek 24. §-a így szól: „(1) Ha kéményt kaparással, sepréssel lehet tisztán tartani, azt kiégetni nem szabad. Ha az elszurkosodást másként nem lehet megakadályozni, a kéményt szükség esetén ki kell égetni. Épülettulajdonossal a kéményégetés szükségé tekintetében támadt vita esetén a kéményseprő az illető tűzrendőri hatóságnak haladéktalanul jelentést köteles tenni.

(2) Csak 24 éves és kétévi segédi gyakorlattal rendelkező kéményseprő égethet kéményt.

(3) Kéményseprőnek a kéményt kiégetés előtt meg kell vizsgálnia, a kiégetés befejeztéig a kéménynél kell maradnia és a kéményt kiégetés után újból meg kell vizsgálnia.

(4) Ha összeépített ház-soron kell kéményt égetni, a kéményseprő köteles erről a tűzoltóságot legalább 12 órával előbb értesíteni.

(5) Ha a kéménybe épületfa van beépítve, vagy az égetés a kémény szerkezete miatt különös óvatosságot igényel, továbbá ha a padláson lévő kéménynyílás nincsen jól záródó, hibátlan kettős ajtóval elzárva, végül ha a padláson, vagy az épület közelében gyúlékony anyag van felhalmozva,* a kéményt csak a tűzoltóságnak, illetőleg kiküldött közegének beleegyezésével és tűzoltó jelenlétében szabad kiégetni.

(6) Mászható kéményt kiégetni nem szabad.

(7) Kéményt csak szélesöndes vagy nedves időben, délelőtt vagy kora délután szabad kiégetni. Ha esetleg szükséges vízelő hely tűzoltás céljaira megfelelő (kút, forrás, vízcsap, folyó, tó) nincsen a közelben, az épülettulajdonosnak a kiégetés megkezdése előtt megfelelő mennyiségű vizet kell előkészítenie.“

A (8) pont a tanyai stb. kéményekre kimondja, hogy azokat a tulajdonos maga is kiégetheti, ha a fenti (5) pontban felsorolt esetek nem vonatkoznak

* Ez a pont — a padlások lomtalanítására vonatkozó rendelet értelmében — szóba se jöhet.

reájuk. Végül a (9) pont úgy intézkedik, hogy „Töltő kirendelésének költsége az épülettulajdonos terhelé.“

Érdekes, hogy kémények égetésére nézve a fenti szabályokban, a fenti egyetlenegyen ki semmiféle rendelkezés nincsen, tisztán-pusztán csak a kémények sepréséről gondoskodnak s ez a „kémény-égetés“, nem is fordul elő sehol sem.

„20. §. Vajjal főzés.

A' Gazdák az ő Hitveseknek, Leányaiknak, és Szülőjöknek szorgalmatosan elméjébe nyomják, hogy Főzés mellett a' Vajjal óva és vigyázva bánjanak, 's váltkép ha a' Vaj Lángot vet, abba Vizet ne töltsen hanem más Edényt borítván az égő Vajra, fojtsák a Lángot.“

Ma már az efféle részletes apróságokra nem gondol a rendelet, de nem is gondolhat. Régebben erre is gondot fordítottak s például az egri Tűzrend, 1811-ből részletes utasítást ad a 12. szakban. „12-szer. A' konyhákban a' házi Asszonyok Tselédek a' zsir és vaj olvasztás, főzés mellett minden kitelhető vigyázattal legyenek; azon szerintlen esetekre, ha valami a' konyhában meg-gyulad eszkekben tartásák, hogy ne vízzel, hanem földdel hamuval óltassék inkább a' tűz, hogy hamar meg-fojtódjon“.

Ugyancsak ez a Tűzi-Rend mondja ki a 10. cikkben, hogy: „... Ezen fellül minden Kézműves, v Kereskedő emberek, a' kik könnyen gyulható mialékat olvasztanak, vagy főznek, tartoznak minden kivétel nélkül minden ollyatén olvasztó üvegy reá illő födelet tartani, a' mellyel az első kivetés megfojtatthasson.“

„21. §. Benn a Házban.

A' Gondviseléstelenység-is külömbféle Szerentségségeket okozott. Azért a' Gazdák az ő Gyermkeiket, lédjeiket arra ösztönözzék, hogy a' Tűzre, a' Gyertyára mindenkor kiváltképpen vigyázzanak. Éjjel a' fekvés előtt nézzék, 's vigyázzák-meg Szorgalmat magok a' Gazdák, hogy a' Tűz, és Gyertya-világ minde el-oltasson, vagy valami bátorságos Helyen tartasson

Erre nézve részletes intézkedéseket tartalmazó érvényben lévő Tűzrendészeti Kódexünk, mely előel minden oly esetet, ami a házban és ily o tűzveszélyt idézhetne elő.

A 69. § (1) így szól: „Tűzveszélyes anyag mindenkinék elővigyázatosan kell kezelnie...“

A 70. § j) pontja: Veszélyes, azért kerülni „csomagoló helyiségben egy napi szükségletnél több anyagot, vagy a munka befejezte után a gyúlékony hulladékot a munkahelyiségben tartani...“

Sapkák, rangjelzések, paszományok, gombok, jelvények, rőzsekések, asbstruházati és mindenféle egyéni tűzoltósági felszerelések. Raktárról azonnal szállít
Mátrai Antal és Társa Rt. Budapest
 Városi úti: VI, Teréz-körút 22
 Telefon: 121-588
 Gyár: XIII, Lomb-utca 34-63

— H I V A T A L O S R É S Z —

RENDELET

a m. kir. honvédelmi miniszter 82.175. eln. 40. 1941. sz. rendelete
a községi tűzoltóságok létszámának
a leventéifjából való feltöltése tárgyában

Előfordult esetből kifolyólag — mihez tartás végett — közlöm, hogy az 1941. évi május hó 31-én megjelent 102.800. eln. 35. 1941. számú H. M. rendelet (megjelent az 1941. évi 27. számú Honvédségi Közlönyben és az 1941. évi 128. számú Budapesti Közlönyben) szabályozza a leventéknek légoltalmi szolgálatokra való igénybevételeit.

Ezen rendelet módosítja az 1941. évi október hó 20-án megjelent 106.666. eln. 35. 1941. számú H. M. rendelet 1. § 1. és 2. pontját, melyet szövszerint közlök:

„1. A 102.800. eln. 35. 1941. számú rendelet 1. §-ának (13) bekezdésében felsorolt szakszolgálatokra a leventék köteles korban lévő ifjak közül további rendelkezésemig a 14. életévüket betöltött, de 20. életévüket még be nem töltötteket lehet és kell különleges légvédelmi szolgálat teljesítésére igénybevenni.

2. Az igénybevételeknél elsősorban a különleges légvédelmi szolgálatra már igénybevett és kiképzett ifjakat, majd a még ki nem képzettek közül a 18., 17. és 16. életévüket betöltötteket kell igénybevenni. A 19. életévüket betöltött, valamint a 16. életévüket még be nem töltött ifjakat csak abban az esetben szabad igénybevenni, ha a különleges légvédelmi szakszolgálatosok szükséges létszámát a többi rendelkezésre álló korosztályból megfelelően kiegészíteni nem lehet.“

Figyelemmel arra, hogy azok a leventék, akik légoltalmi, illetve tűzoltói szolgálatra jelöltetnek ki — különösen a tanfolyamok tartama alatt — nagyobb mértékben vétetnek igénybe, ezért azon leventéket, akik légoltalmi, illetve tűzoltói kiképzésre ki vannak jelölve és a tanfolyamokat hallgatják, a tanfolyamok tartama alatt mentesítem a kötelező heti leventekiképzés alól.

Budapest, 1942 január 20-án.

M. kir. honvédelmi miniszter

MAGYAR ORSZÁGOS TŰZOLTÓ-SZÖVETSÉG
653—1942. sz.

FIGYELEM!

A folyó évre megállapított és a Tűzrendészeti Közlöny folyó évi január hó 15-én megjelent 2. számában pusztán előzetes tájékozással közzétett tűzrendészeti felügyelői szakértekezletek, elnöki tanács, választmányi és közgyűlési határnapokat, a jelenlegi rendkívüli viszonyokra tekintettel, hatályon kívül helyezem.

A szóban forgó összejöveteleknek arra alkalmas időben és helyen leendő összehívása inánt, az érdekelteknek megküldendő külön rendelettel, illetve meghívóval fogok intézkedni.

Budapest, 1942 május 1-én.

vitéz Kiss Lajos dr sk.,
országos tűzrendészeti felügyelő, elnök

— — — — —

ÉRTESETÉS. A Magyar Országos Tűzoltó-Szövetség értesíti a tűzoltóságok vezetőit, hogy a Hangya Szövetkezetnél a vászon és a posztó tűzoltóegyenruha anyag elfogyott s a szövetkezet több ruharendelést nem fogad el.

A 82. § (3) szerint: „Konyhában legfeljebb annyi tüzelőanyagot szabad tartani, amennyi egyheti használatra szükséges. A tüzelőanyagot a tűzhelytől legalább félméter távolságban úgy kell elhelyezni, hogy a tűzhelyből kisugárzó melegtől, vagy az abból esetleg kipattanó szikrától, továbbá kihulló zsarátnoktól vagy parázstól meg ne gyuladjon.“

A 89. § (1) pontja így szól: „Világításra csak olyan petróleumot szabad használni, melynek lobbánási pontja 30 C foknál nem kisebb.“ Ugyanitt a (2) pont így rendelkezik: „Petroleumlámpást nyílt láng közvetlen közelében tölteni, továbbá égő lámpásba petróleumot tölteni tilos.“

Ide tartozik azután az üzemek tűzbiztonsága körében érvényesülő az a rendelkezés, melynek értelmében: „A tűzveszélyes hulladékokat (pl. gyaluforgácsot, fűrészport) a munkahelyiségből naponként legalább egyszer, a napi munka befejezésekor azonban mindenesetre el kell távolítani és továbbadni vagy megsemmisíteni, avagy esetleg elszállításhoz tűzbiztos helyen kell tartani.“ 116. § (1). — S ugyanerre vonatkozik a 117. § is, mely ezt mondja: „A munka befejezése és a munkások eltávozása után meg kell győződni arról, hogy a világítást, valamint a tüzelőhelyek tüzét minden helyiségben eloltották-e és tűzveszély lehetősége nem maradt-e fenn...“

Eger város 1811. évi Tűzi-Rendje már részletes intézkedéseket tartalmaz erre nézve a 19. §-ban: „Hogy azon Szerentsétlenségnek, mely a' tüzzel és gyertyával bánó, 's járó embereknek gondatlanságokból 's szelességekből támadhat, elejét lehessen venni, minden ház Birtokossai, vagy azoknak helytartóik, 's Mesteremberek mindenrül szoroson felelni köteleztetnek. E' végre tehát gyermekeiket, Mesterlegényeiket, Tselédeiket, 's minden házi Társaik, és Lakósaikat szorgalmatos szemmel tartásák, 's arra felvigyázzanak, hogy minden, a' mi itten parantsolatott, tőkélletesen tellyesíttessen, főképpen, hogy a' tűz, és gyertya a' konyhákban, szobákban, s műhelyekben annak idein el-oltasson, egy általlyában ezen Tűzi-Rendnek ellenére legkisebb-is ne történnyen, ugyanezért azon Lakósokat, a' kiknek ez iránt való gondatlanságokat észre veszik, meginteni, és ha ezen intés haszontalan vólna, azokat a Városi Tanátsnak-is bé-adni tartoznak, mely Rendelésnek általhágása minden esetre 15-től fogva 50. forintig való birsággal, vagy a' körülálláshoz képest áristommal, és testü büntetéssel-is fog megbüntetteni.“

„22. §. A' meleg Hamuval.

Hasonló szorgalommal éljenek a' meleg Hamu körül, mivel annak vigyázatlan Ki-töltése meg-gyulaszthat, 's abból Tűz támadhat. Azért nagyobb Bátorságosság kedéért mindenkor meg-nem gyuladható Helyre öntetessék.“

Mint alapvető tűzrendészeti kérdésre, nagy gondot fordít Tűzrendészeti Kódexünk is, mely két ízben hangsúlyozza ennek fontosságát. Első ízben „A tűzveszély keletkezésének elkerülése“ c. fejezetben — 70. § h) pont — midőn ezeket mondja: „... hamut, parazsát, salakot, pernyét, teljes eloltás és leűtés nélkül éghető tartóba tenni vagy szabadba kiönteni...“ veszélyes és kerülni kell. (Folytatjuk)

A 82. § (3) szerint: „Konyhában legfeljebb annyi tüzelőanyagot szabad tartani, amennyi egy-heti használatra szükséges. A tüzelőanyagot a tűzhelytől legalább félméter távolságban úgy kell elhelyezni, hogy a tűzhelyből kisugárzó melegtől, vagy az abból esetleg kipattanó szikrától, továbbá kihulló zsarátnoktól vagy paráztól meg ne gyuladjon.“

A 89. § (1) pontja így szól: „Világításra csak olyan petróleumot szabad használni, melynek lobbánási pontja 30 C foknál nem kisebb.“ Ugyanitt a (2) pont így rendelkezik: „Petroleumlámpást nyílt láng közvetlen közelében tölteni, továbbá égő lámpásba petróleumot tölteni tilos.“

Ide tartozik azután az üzemek tűzbiztonsága körében érvényesülő az a rendelkezés, melynek értelmében: „A tűzveszélyes hulladékokat (pl. gyaluforgácsot, fűrészport) a munkahelyiségből naponként legalább egyszer, a napi munka befejezésekor azonban mindenesetre el kell távolítani és továbbadni vagy megsemmisíteni, avagy esetleg elszállítási tűzbiztos helyen kell tartani.“ 116. § (1). — S ugyanerre vonatkozik a 117. § is, mely ezt mondja: „A munka befejezése és a munkások eltávovása után meg kell győződni arról, hogy a világítást, valamint a tüzelőhelyek tüzét minden helyiségben eloltották-e és tűzveszély lehetősége nem maradt-e fenn...“

Eger város 1811. évi Tüzi-Rendje már részletes intézkedéseket tartalmaz erre nézve a 19. §-ban: „Hogy azon Szerentsétlenségnek, mely a' tüzzel és gyertyával bánó, 's járó embereknek gondatlanságokból 's szelességekből támadhat, elejét lehessen venni, minden ház Birtokossai, vagy azoknak helytartóik, 's Mesteremberek mindenrül szorosan felelni köteleztetnek. E' végre tehát gyermekeiket, Mesterlegényeiket, Tselédeiket, 's minden házi Társaik, és Lakósaikat szorgalmatos szemmel tartsák, 's arra felvigyázzanak, hogy minden, a' mi itten parantsoltatott, tökéletesen tellyesíttessen, főképpen, hogy a' tűz, és gyertya a' konyhákban, szobákban, s műhelyekben annak idein el-oltasson, egy átallyában ezen Tüzi-Rendnek ellenére legkisebb-is ne történnyen, ugyanezért azon Lakósokat, a' kiknek ez iránt való gondatlanságokat észre veszik, meginteni, és ha ezen intéz haszontalan volna, azokat a Városi Tanátsnak is bé-adni tartoznak, mely Rendelésnek általhágása minden esetre 15-tül fogva 50. forintig való bírsággal, vagy a' környülálláshoz képest áristommal, és testü büntetéssel-is fog megbüntetteni.“

„22. §. A' meleg Hamuval.

Hasonló szorgalommal éljenek a' meleg Hamu körül, mivel annak vigyázatlan Ki-töltése meg-gyulaszthat, 's abból Tűz támadhat. Azért nagyobb Bátorságosság kedvéért mindenkor meg-nem gyuladható Helyre öntetessék.“

Mint alapvető tűzrendészeti kérdésre, nagy gondot fordít Tűzrendészeti Kódexünk is, mely két ízben hangsúlyozza ennek fontosságát. Első ízben „A tűzveszély keletkezésének elkerülése“ c. fejezetben — 70. § h) pont — midőn ezeket mondja: „... hamut, paraszt, salakot, pernyét, teljes eloltás és lehűtés nélkül éghető tartóba tenni vagy szabadba kiönteni...“ veszélyes és kerülni kell. (Folytatjuk)

HIVATALOS RÉSZ

RENDELET

a m. kir. honvédelmi miniszter 82.175. eln. 40.1941. sz. rendelete
a községi tűzoltóságok létszámának
a leventeifjakkól való feltöltése tárgyában

Előfordult esetből kifolyólag — mihez tartás végett — közlöm, hogy az 1941. évi május hó 31-én megjelent 102.800. eln. 35. 1941. számú H. M. rendelet (megjelent az 1941. évi 27. számú Honvédségi Közlönyben és az 1941. évi 128. számú Budapesti Közlönyben) szabályozza a leventéknek légoltalmi szolgálatokra való igénybevételét.

Ezen rendelet módosítja az 1941. évi október hó 20-án megjelent 106.666. eln. 35. 1941. számú H. M. rendelet 1. § 1. és 2. pontját, melyet szövszerint közlök:

„1. A 102.800. eln. 35. 1941. számú rendelet 1. §-ának (13) bekezdésében felsorolt szakszolgálatokra a levente-köteles korban lévő ifjak közül további rendelkezésemig a 14. életévüket betöltött, de 20. életévüket még be nem töltötteket lehet és kell különleges légvédelmi szolgálat teljesítésére igénybevenni.

2. Az igénybevételnél első sorban a különleges légvédelmi szolgálatra már igénybevett és kiképzett ifjakat, majd a még ki nem képzettek közül a 18., 17. és 16. életévüket betöltötteket kell igénybevenni. A 19. életévüket betöltött, valamint a 16. életévüket még be nem töltött ifjakat csak abban az esetben szabad igénybevenni, ha a különleges légvédelmi szakszolgálatosok szükséges létszámát a többi rendelkezésre álló korosztályból megfelelően kiegészíteni nem lehet.“

Figyelemmel arra, hogy azok a leventék, akik légoltalmi, illetve tűzoltói szolgálatra jelöltetnek ki — különösen a tanfolyamok tartama alatt — nagyobb mértékben vétetnek igénybe, ezért azon leventéket, akik légoltalmi, illetve tűzoltói kiképzésre ki vannak jelölve és a tanfolyamokat hallgatják, a tanfolyamok tartama alatt mentesítem a kötelező heti leventekiképzés alól.

Budapest, 1942 január 20-án.

M. kir. honvédelmi miniszter

MAGYAR ORSZÁGOS TŰZOLTÓ-SZÖVETSÉG
653—1942. sz.

FIGYELEM!

A folyó évre megállapított és a Tűzrendészeti Közlöny folyó évi január hó 15-én megjelent 2. számában pusztán előzetes tájékozással közzétett tűzrendészeti felügyelői szakértekezletek, elnöki tanács, választmányi és közgyűlési határnapokat, a jelenlegi rendkívüli viszonyokra tekintettel, hatályon kívül helyezem.

A szóban forgó összejöveteleknek arra alkalmas időben és helyen leendő összehívása iránt, az érdekelteknek megküldendő külön rendelettel, illetve meghívóval fogok intézkedni.

Budapest, 1942 május 1-én.

vitéz Kiss Lajos dr sk.,
országos tűzrendészeti felügyelő, elnök

ÉRTESETÉS. A Magyar Országos Tűzoltó-Szövetség értesíti a tűzoltóságok vezetőit, hogy a Hangya szövetkezetnél a vászon és a posztó tűzoltóegyenruha anyag elfogyott s a szövetkezet több ruharendelést nem fogad el.

HÍREK

Királyi díszérem. A m. kir. belügyminiszter úr a tüzőltás és mentés terén, mint negyedszázadon át teljesített érdemes tevékenység jutalmazására alapított királyi díszéremet újabban a következőknek adományozta: Kún Árpád dr. v. főparancsnok, brassói Greising József tb. parancsnok, Törzsök Béla tb. alparancsnok (Mezőtúri Önkéntes Tüzőltóság), Szegedy Barnabás segédfelügyelő (szerencsi tüzőltóság), Hámori József tüzőltóparancsnok, Pock Ferenc tüzőltóalparancsnok (Horvátlövői Önkéntes Tüzőltóság), id. Németh Ernő parancsnok, Takács István szertáros, Horváth János rajparancsnok, Kovács László csövezető (Chernelházadamonyai Önkéntes Tüzőltóság).

† **Lendvai Gyula** községi vezetőjegyző, a Lovasberényi Önkéntes Tüzőltótestület elnöke elhunyt. Halála mély szomorúságot és veszteséget okozott a testületben, mert Lendvai Gyula igazi atyja és lelkes támogatója volt tüzőltóinak egyénenként is, de a tüzőltótestületnek is. Tüzőltóit minden eszközzel támogatta, a rászorulókat segítette, a tüzőltótestület fenntartásáért és fejlesztéséért sokat áldozott, még saját szerény fizetéséből is. Tavaly december 5-én a községében rendezett fejevármegyei tüzőltószövetségi közgyűlés alkalmával leplezték le azt a márványemléktáblát, melyet az elmúlt világháborúban elesett tüzőltóbajtársak emlékére emeltetett saját költségén. Amilyen kegyelettel őrzi a testület a Képes Híadóban látható emléktáblát a hősi halottak megbecsüléseként, éppoly kegyelettel őrzi a lovasberényi tüzőltók szívükbe vésvé Lendvai Gyula hervadhatatlan emlékét.

Ecseren a tüzőltótestület füsttelen napot rendezett. A füsttelen nap eredménye 4460 darab cigaretta, 66 csomag cigarettadohány, 70 csomag pipadohány, 70 tömb cigarettapapír, 10 darab szivar és 30 pengő készpénz. Úgy a dohányféléket, mint a pénzt a járási katonai parancsnokság továbbította a keleti fronton harcoló honvédeknek. A gyűjtés szép eredménye a testület működő tagjainak önzetlen munkáját dicséri.

A Sashalmi Önkéntes Tüzőltótestület március hó 29-én tartotta rendes évi közgyűlését. A titkári jelentés a testületi élet némi visszaeséséről számol be, amely a nagyobb mérvű katonai szolgálat s az itthon maradt tüzőltótisztek nagyfokú elfoglaltságára vezethető vissza. Megvalósulás előtt áll azonban a korszerű tüzőltószertár. Az építkezéshez szükséges anyag biztosítva van s az ács munkákat a község meg is rendelte. Az elmúlt év folyamán a testület 2 darab 100 literes úszófecskendőt, 1 darab puttonyfecskendőt, valamint 4 darab autógumit szerzett be a tüzőltóautó üzemének biztosítására. Beszerzés alatt van 26 rendbeli téli és nyári ruha. Tűz az év folyamán kevés fordult elő, az őrség mindössze 5 szoba- és 7 kéménytűzhöz vonult ki. Az őrség több ízben nyújtott műszaki balesetknél segítséget, továbbá ellátja az országúti mentőállomás szolgálatát is. A testület működő tagjainak a száma 30, akik mind igen szorgalmasan és lelkiismeretesen látják el nehéz szolgálatukat.

Zala vármegye Tüzőltó-Szövetségének áprilisi megtartott közgyűlése Huhn Gyula járási tüzen felügyelőt a szövetség titkárának választotta meg. Gábor m. kir. egészségügyi főtanácsos, ny. vár tisztifőorvos, választmányi tag a választást fellelkel támadta meg s fellebbezésben a választás eredményének megsemmisítésével Mihálovich Géza megválasztottsági titkárrá való kinyilvánítását kérte. Az 16.155—1942. számú véghatározatával a fellebbezésben helyt adott, a választás eredményét megsemmisítette és új választást rendelt el. Az új választás tekintetében a tüzőltószövetségi titkári teendők ellátásáért Mihálovich Géza járási tüzenrendészeti felügyelőt bízta meg.

A Polgári Önkéntes Tüzőltóegyesület májusi tartotta Flórián-ünnepségét, melyen a tisztikar vezetésével a legénység szent áldozáshoz járult. A ref. vallásúak ugyancsak istentiszteleten vettek részt. az ünnepi beszédet Puskás Ernő parancsnok tartotta a tüzőltóotthonban és a mai idők szellemében ösztönözött és egymás kölcsönös megbecsülésére hívta fel a tüzőltókat. Ezzel kapcsolatban tartotta meg az egyesület füsttelen napot melyen 25.000 cigarettát és 180 dohányt gyűjtöttek össze harcoló katonáink részére.

Befejeződött a VII. székesfehérvári kerületi tanfolyam, melyre a kerület területéről tizennégy illetve vállalat küldte be a hallgatókat. A kiváló minnnyel vizsgáló hallgatókhoz Farkas Sándor, fehérvár sz. kir. város polgármestere és Gáspár kerületi tüzenrendészeti felügyelő intézett buzdító beszédet. A hallgatók részéről Süveges Ferenc MÁV r. tiszt köszönte meg az előadók fáradságos munkáját.

Tüzőltóparancsnokok átképzése. Zala vármegyei Tüzőltó-Szövetsége a folyó évi április hó 11-én tartott közgyűlésén elhatározta, hogy a vármegye területén tartott tüzőltóparancsnokokot, az új gyakorlati szabályzat kioktatás végett járásonként tanfolyamra rendelt. A tanfolyamokat két-két hivatásos tüzőltó segítésével a járási tüzenrendészeti felügyelő vezeti. A berendelt tüzőltóparancsnokok a tanfolyam tartamára napi 5—5 óráig kapnak s ezenfelül megtérítik a ténylegesen felmerült költségeket.

Kerületi tüzőltótanfolyam Debrecenben. Március 9-én délelőtt volt Debrecenben a XXIII. kerületi tanfolyamnak a záróvizsgálója, amelyen ifj. D. Imre tb. városi főjegyző elnökölt. A tanfolyamról a hallgatók kapott bizonyítványt. Az eddig tartott 23 tanfolyamon Debrecenben 956 önkéntes tüzőltótisztet képeztek ki, a törvényhatósági tüzőltótanfolyam hallgatóinak száma 172 volt, így Debrecenben a tanfolyamokat végzett tüzőltó száma 1128. A következő tanfolyam július hó 1 napján kezdődik, a tanfolyamra vonatkozó felhívást annakidejében lapunk is közölni fogja.

Debrecen sz. kir. város hivatásos tüzőltótestület tisztikara és legénysége 8000 darab cigarettát és 180 dohányt gyűjtöttek az orosz harctéren küzdő honvédeknek.

Tisztli és al tisztli **rőzsekéseket**

legszebb kivitelben szállít
MÉSZÁROS LAJOS műővősmester
Budapest, VIII., Mária-utca 15
Telefon 349-859

TÖMLŐHORDOZÓ-HEVEDERT ÉS KÉZI TÖMLŐ

a gyakorlati szabályzat és a előírása szerint raktárról s:
MÁTRAI ANTAL ÉS TÁRSAI
BUDAPEST, 62 TELEFON: 2

Befejeződött az újpesti 8. törvényhatósági tűz-tanfolyam. Pest-Pilis-Solt-Kiskun vármegye és Kecskemét thj. város Tűzoltó-Szövetsége folyó évi május hó in délután fejezte be Újpesten az újpesti 8. törvényhatósági tűzoltótanfolyamot. A tanfolyamnak 41 résztvevője volt, akik mind igen nagy szorgalommal vettek részt az elméleti és gyakorlati órákon. A vizsga eredményesen, igen magas eredménnyel zárult. A hallgatók az újpesti hivatásos tűzoltóságon voltak elszállásoltak s ugyanott étkeztek is. A tanfolyam, valamint az utazás költségeit Pest vármegye Tűzoltó-Szövetsége szerezte. A hallgatók tankönyveket és díszes emléklapokat a szövetségtől ajándékba. A tanfolyam befejezése után Újpest város tűzoltóságánál újabb, a 9. törvényhatósági tanfolyam vette kezdetét május 14-én.

A Nagyváradi Önkéntes Tűzoltó Testület 1941. évi június 24-én, vasárnap, gépkocsikon egéssznapos tanulmányi kirándulást tett Debrecenbe az ottani tűzoltóság a város tanulmányozására. Az önkéntes tűzoltók 35-en vettek részt a kiránduláson. Rehák Tamás tűzoltó főparancsnok és Lőrinczy Győző önk. alparancsnok vezetésével. A hivatásos tűzoltóság laktanyáiban és szerein kívül látogatták és tanulmányozták a villamosmű mintarúztűzoltói és légoltalmi felszerelését, majd a város vezetőségét. A debreceni tűzoltóbajtársak riasztást és gyakorlatot mutattak be a nagyváradi bajársáknak, akik megköszönték a kifejezést adni a laktanyában látott korszerű berendezéseket, felszereléseket, légoltalmi berendezéseket, új és célravezető laktanyaépület iránti elismerésüknek. Egyébként a kirándulás után a nagyváradi tűzoltóság megszervezését Budapestre és Debrecenből kivезényelt kiképzőkeret vezetésével és legénysége végezte, amely kiképzőkeret vezetésével Rehák Tamás volt debreceni hivatásos parancsnok Szomolányi Sándor székesfővárosi tűzoltóságérfelvezetője voltak.

Körzeti tűzoltóközpontok létesítését rendelte el Zala vármegye alispánja vármegyéje területén. A 19.164. sz. 42. számú alispáni rendelet Zalaegerszeg és Nagykanizsa város polgármestereit, valamint a vármegye körzeti vezetőit arra kötelezi, hogy a 700 háznál nagyobb közsé-

gek és a körzeti központok részére fokozatosan egy-egy kétfőtűs teherautót és egy-egy 800 percliteres kismotorfeccskendőt szerezzenek be.

Erőteljes ütemben épül az újpesti tűzoltólaktanya. A Tűzrendészeti Közlönyben ismételt hírt adtunk arról, hogy hosszas tárgyalás után végre elhatározta Újpest város képviselőtestülete, hogy tűzoltósága részére korszerű tűzoltólaktanyát építtet. Az építkezés megkezdését nemcsak a tűzoltóság sürgette ez alkalommal, hanem a légoltalom is, mert a régi és roppant szűk laktanyában sem a légoltalmi központot, sem a légoltalmi felszerelést elhelyezni nem lehetett. A tárgyalások mégis elég hosszú ideig húzódtak, majd az építkezésnél is különféle nehézségek jelentkeztek. Az árak a kitűzött költségvetés keretein túlemelkedtek s anyagbeszerzési nehézségek is léptek fel. Mindezek ellenére most már az építkezés erőteljes ütemben folyik, a nehézségeket sikerült kiküszöbölni és áthidalni s már az építkezési anyagok is biztosítva vannak. Az épület két emelet magas lesz s építészeti megoldása a legkorszerűbb. A földszinten a kilenckapus szertár, mellette a telefonszoba, az inspekciós helyiségek és az irodák vannak elhelyezve. Ugyanitt van a tisztai étkező és tisztai hálószoba is elhelyezve. A földszinten van még egy nagyméretű tanterem és a hozzá szükséges szertár is. Az első emeleten vannak a legénységi hálószobák, közvetlenül a kivonulószerter fölött. Innen tágas lépcsőházon át és csúszópóznák segítségével lehet a szertárba lejutni. A hálószobák mellett legénységi nappali, tágas étkezőterem és főzőhelyiségek, valamint cipész és szabóműhelyek, ruharaktárak, mosdó- és fürdőszobák vannak. Külön lépcsőházzal nyílik a parancsnok lakása. A második emeleten tanfolyamháló, légoltalmi segélyosztagos hálója és az önkéntes tűzoltóság órszobája van elhelyezve, külön mosdó- és fürdőhelyiségekkel, továbbá egy hatalmas légoltalmi raktárral. A tisztai lépcsőházzal pedig nyílik a parancsnok helyettesének a lakása. Remélhető, hogy az épület még az idén teljesen tető alá kerül.

MEGHÍVÓ

Pest-Pilis-Solt-Kiskun vármegye és Kecskemét thj. város Tűzoltó-Szövetsége folyó évi május hó 21-én (csütörtökön) 12 órakor tartja

rendes közgyűlését,

ezt megelőzőleg pedig választmányi ülését a vármegye-háza kistermében.

A közgyűlésre, illetve választmányi ülésre a tagokat tisztelettel meghívjuk.

TÁRGYSOROZAT:

1. Elnöki megnyitó.
2. Titkári jelentés.
3. Az 1941. évi zárószámadás tárgyalása.
4. Tűzoltótanfolyamok és versenyek rendezése.
5. Alapszabályjövahagyás bejelentése.
6. Elnökségi indítványok.
7. Esetleges indítványok tárgyalása, amelyeket a közgyűlést megelőzőleg öt nappal az elnökséghez kell benyújtani.

Budapest, 1942 április 15-én.

Elővezető Endre László dr sk.,
alispán, elnök

Mohai sk.,
titkár

Főszerkesztő: Breznay Imre

Felelős szerkesztő és kiadó: Lukács Zoltán dr

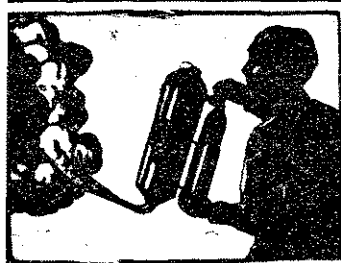

Az összes
„TOTAL”
rendszerű tűzoltókészülékek és berendezések gyártási jogának magyarországi engedélyese

Legújabb készülékünk és berendezésünk az

„ÜSTÖKÖS-TOTAL” léghaboltó-rendszer.
LIGETI és BIRÓ Budapest, V, Árpád-u. 10
Ismeretivel készséggel szolgálunk. TELEFON: 121-799

WALThER E.
BUDAPEST, IV, PETŐFI SÁNDOR-UTCA 6, FÉLEMELET

**Gyárt: érmeket
rendjeleket
jelvényeket
fiszteletdíjakat**

A
Magyar Országos
Tűzoltó Szövetség
éremszállítója

KÖHLER ISTVÁN

**FECSEKENDŐ-, SZIVATTYU
és tűzoltófelszerelések gyártója**Gyárt: Modern motoros, turbinás és dugattyú
tűzoltófecskendőket, tűzoltószerkeket, felszereléseket
és szivattyútelepeket a tűzoltás és öntözés céljára**BUDAPEST, X, KORPONAI-UTCA 21. SZÁM****Alapítva 1896**Minden nemű
tűzoltó- és légoltalmi
felszerelési cikkek
raktárról kaphatók**Mátrai Antal és Társa Rt.**

Gyár és központi iroda:

Budapest, XIII, Lomb-utca 34-36 - Telefon 299-055

Városi irodák: VI, Teréz-körút 22 - Telefon 121-533

Gyárt: kézi- és motoros
fecskendőket, min-
imálisan létrákat, motort
vázú vízfordó és öntöző-
berendezéseket, szerkocsikat,
légoltalmi felszereléseket**Szállítunk**

a hatósági előírásoknak megfelelő

Ismertetés
felvilágosítás
és ajánlat
díjtalan**MÁVAG**
GYÁRTMÁNYÚ

Telefon 133-3

hordozható benzinmotoros és kézi működtetésű fecskendőket, vízfordó
és öntözőkocsikat, tűzoltó- és locsoló autókat a leg
minőségben, megbízható és tartós kivitelben.MAGYAR KIRÁLYI VAS-, ACÉL- ÉS GÉPGYÁRAK KERESKEDELMI KÉPVISELŐI
BUDAPEST, VIII, MŰZSÉNY-KÖRÚT 18, II.**FELTEN ÉS GUILLEAUME RT., BUDAPEST,**

a budapesti hivatásos tűzoltóság szállítója

GYÁRT: BELÜL GUMIZOTT TŰZOLTÓTÖMLŐT

kivánt méretekben és nyomásig.

LEVÉLCÍM: BUDAPEST 113. POSTAFIÓK. TELEFON: 258-880

Hazai
gyártmány**MINIMAX**a legjobb magyar gyártmányú kézi tűzoltókészülék. Nem ha
lytható össze a különböző utánszettekkel. Felvilágosítással szolgálunk**MAGYAR MINIMAX RT., BUDAPEST**
GYÁR, IRODA: VI, RÓZSA-UTCA 85. TELEFONSZÁM: 323**CORVIN ÁRUHÁZ RT.**

BUDAPEST VIII, BLAHA LUJZA-TÉR 1.

Csonka János gépgyára gyártja amindenhol bevált, tökéletes **tűzoltómotorokat!**



TÜZRENDÉSZETI KÖZLÖNY

MAGYAR ORSZÁGOS TŰZOLTÓ-SZÖVETSÉG HIVATALOS LAPJA

megjelenik minden hó 1-én és 15-én

az előfizetési és hirdetési díjakat a Magy. Orsz. Tűzoltó-Szövetség 23.297 számú csekkzáma-
 ra lehet beküldeni. Csekkürlap minden posta-
 hivatalban kapható

A Magyar Országos Tűzoltó-Szövetség,
 szerkesztőség és kiadóhivatal:
 BUDAPEST, VI, IZABELLA-UTCA 51
 Telefon: 223-254

Előfizetési ára egész évre 12 pengő
 A szerkesztőség címére küldött
 szakcikkeket, ha közlésre alkalmasak,
 díjazzuk

Jánlva a m. kir. belügyminiszter úr 126.273—1938. B. M. sz. rendeletével („Belügyi Közlöny“ 1939. évi 6. sz.) a vármegyék, városok és községek számára

TŰZOLTÓTESTÜLETEK A LAPOT DIJTALANUL KAPJÁK

Emlékezzünk hőseinkről

Magyar fajtánk, mióta őseink lovainak patája
 löször dobbant meg hazánk áldott földjén, ezer év óta
 üzd fennmaradásáért, függetlenségéért és szabadsá-
 gáért. Nem fukarkodott ezekért a szent célokért vért,
 letet és legjobbjaikat áldozni, se a multban se a jelen-
 ben.

Mindig tudtuk és éreztük, de szent meggyőződés-
 ünk ma is, hogy népünknek és országunknak Duna-
 ölgyi kulshelyzetében, Kelet és Nyugat kapujában
 üldetése, hivatása van. Ezt a küldetést több-keve-
 ebb szerencsével, nemes önfeláldozással és nagy, el-
 zánt akarással igyekeztünk — évszázadok során —
 naradéktalanul betölteni.

Ebben a hivatásban — mint Nyugat kapujának
 rtállói — védtük ki a tatár és török pusztító súlyos
 sapásait, sokszor olyan fájdalmas és nagy vérvesztele-
 ég árán, hogy fennmaradásunkat fajtánk szívósságán
 elül csak a Gondviselésnek köszönhetjük. A mi erő-
 szítésünk és áldozatunk tette lehetővé a nyugati
 rszágoknak, hogy békés munkával fejlődhettek, gya-
 apodhattak.

Május utolsó vasárnapját — évek óta — minden
 rszágban a hősi halottak emlékének szentelik.

Fájdalmasan büszke ünnep ez, különösen nekünk,
 nagyarnoknak, akik számarányunkon jóval felül sze-
 epelünk a hősi halottak áldozatos névsorában.

Kegyeletes ünnepe azoknak a derék magyar vité-
 neknek, akik az ezeréves ősi föld védelmében életüket
 s vérüket áldozták fel. Honfoglalók, tatár, török ellen
 arcolók, szabadsághősök, világháborús katonák, vagy
 t jelenlegi küzdelmünk hős honvédei egyaránt rászol-
 gáltak a nemzet haládjára.

Emlékezzünk valamennyi hősünkre, kik jeltelen
 írban, vagy temetőben gondozott hant alatt pihennek,
 thon, vagy messze idegenben, távol szerető övéiktől.

A hadisírok kegyeletes gondozását minden had-
 viselő állam kölcsönösen elvállalta. E földben pihenő
 degen harcosok sírjainak gondozása biztosítja az
 degenben nyugvó hőseink hantjainak ápolását is.

A társadalom áldozatkészsége teszi lehetővé, hogy
 ezen az ünnepen virággal hintsék be a katonasírokat.

Szerte az országban gyűjtés indul erre a nemes
 és szép célra. Gondoljon mindenki a saját hősi halott-
 jára, távoli, vagy közeli rokonára, ismerősére és áldoz-
 zék tehetsége szerint, hogy valóban virág nyilhasson
 a hősök sírhantján. Soha el nem múló tartozásunk
 egy-egy részletét törlesztjük, amikor erre a célra áldo-
 zunk azokért, akik mindenüket odaadták egy jobb
 jövőért és akiket a nemzet hálás emlékezetébe zárt és
 soha sem fog elfeledni.

A magyar tűzoltóintézmény, nagynevű alapítójá-
 nak, Széchenyi Ödön grófnak szellemében mindenkor
 hazafias és nemzeti irányban működött. Nem riadt
 vissza soha, ha áldozathozatalról volt szó. A legutóbbi
 évszázad küzdelmeinek hősi halottai között a katonai
 szolgálatot teljesítő tűzoltóbajtársaink is tekintélyes
 számban szerepeltek. Nem beszélve azokról a bajtár-
 sakról, akik tűzoltói hivatásuk teljesítése közben hal-
 tak hősi halált.

Tűzoltó hősi halottaink emlékét mi eddig is külö-
 nös tisztelettel és kegyelettel ápoltuk. A Magyar
 Országos Tűzoltó-Szövetség kezdeményezésére már
 évekkel ezelőtt mozgalom indult a világháborúban
 hősi halált halt tűzoltóhősök emlékének megörökíté-
 sére. Szerte az országban számos tűzoltószerterőn el-
 helyezett kisebb-nagyobb, díszesebb-egyszerűbb már-
 ványemléktábla hirdeti a tűzoltóság halálját. Szombat-
 helyen a Vas vármegyei tűzoltóság díszes emlékművet
 emelt és így áldozott a tűzoltóhősök emlékének.

A csehek által 1939-ben Munkács városa ellen
 végrehajtott ortvámadással szemben magyar tűzoltók
 is küzdöttek. A város, a magyar föld védelmében hősi
 halált halt Sepentál Ferenc munkácsi tűzoltóbajtár-
 sunk is. A most folyó önvédelmi harcunkban is ezer-
 számra küzdenek tűzoltóbajtársaink a magyar hon-
 védség soraiban és készen állnak minden áldozatra.

A magyar tűzoltóság kegyelettel emlékezik hősi
 halottairól és tisztelettel adózik emléküknél.

A tűzoltóságok anyagbeszerzése

Ma, amikor a nyersanyagkészletek zárolása és tervszerű beosztása a nemzet létkérdését jelenti és a háború sikeres befejezését szolgálja, az anyaggazdálkodással kapcsolatos mindennemű korlátozó rendelet pontos betartása és az engedélyezett nyersanyaggal való lelkiismeretes takarékoság mindannyiunk elemi, hazafias kötelessége. Ez az egyénekre nézve általában csak némi lemondást jelent, azok számára azonban, akiknek nélkülözhetetlen közbiztonsági szervek működőképességét kell fenntartaniuk, nélkülözhetetlen anyagok beszerzése súlyos gondot okoz.

A motorizált tűzoltóságok üzemanyaggal való ellátása a gépjárművek után kiutalt benzintalványok révén meg van oldva, csupán ott áll fenn nehézség, ahol a motorikus szert csak agregát képezi, melynek rendszáma nincs. A fennálló rendelkezés értelmében ezek részére, ha a fecskendő 1939 előtt lett beszerezve, az üzemanyagot annál a *benzinkeraktnál* — nem benzinkútnál! — lehet beszerezni, ahol a testület az üzemanyagot 1939 előtt szerezte be. Ha az agregátot azonban 1939 után szereztek be, úgy „Anyagigénylési lap”-ot kell beszerezni — kapható ipartestületeknél — s azt a megfelelő rovatok kitöltése után az Ásványolajipari Bizottság Budapest, V, Gróf Tisza István-u. 8 címre kell megküldeni. A lap indokolási rovatában fel kell tüntetni, hogy a tűzoltószert rendszám nélküli agregát s az 1939 utáni beszerzésű.

A tűzoltócsizmák beszerzésénél a következő eljárást kell követni. A csizmák megrendelésével együtt a testület szerezzen be annyi piros *cipőutalványt*, ahány csizmát rendelt. Ezeket az utalványokat a csizmákat készítő iparos által írt, s a cipő és a csizma közötti anyag igénylésére vonatkozó „Anyagigénylési lap”-pal együtt a Lábbeli Központhoz, Bp., V, Falk Miksa-utca 30 kell benyújtani. A Lábbeli Központban az igénylésre rávezetik, hogy a testület minden csizmához kap annyi bőrt, ami cipőhöz elegendő. A cipőutalványokat azonnal visszaadják, úgy hogy azt az iparos beválthatja, a cipő és a csizma közötti különbséget pedig a Lábbeli Központ kiutalja az iparos részére.

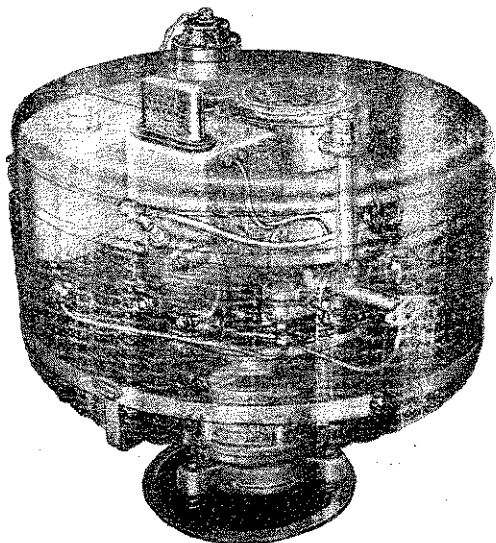

EMAG—Szilvay-rendszerű

szabadalmazott mélyszívó

motorfecskendő

8 m-nél nagyobb vízmélységből is szállít

Készül: 130, 200, 400 liter/perc teljesítményű kivitelben

Kérjen ismertetőt és árajánlatot.

Megfelel a 180.000/1936. számú B. M. rendelet előírásainak

Vadásztöltény-, Gyutacs- és Fémárugyá

Budapest, V, Mérleg-utca 3 — Telefon: 18

Magyar tűzoltók arcképcsarnok

Füleki Mihály

önkéntes tűzoltóparancsnok, Pilis



Öreg bajtársunkról adunk kézzel írt szöveget. Érdemes emberről, aki napi munkája után időről időre készséggel vesz részt a tűzoltói gyakorlatokon és elméletileg is képezi a fiatalokat, hogy használhasson falujának bajtársainak.

Idestova 30 esztendeje, hősök seregében megalakult az önkéntes tűzoltótestület s Füleki Mihály a legelső tagok között fogadalmat a zászlóra. A zászló fokra haladt fölfelé s mindjárt s parancsnok lett; azután 1918-

parancsnok, majd 1926-ban parancsnoka lón testületnek.

Odaadással dolgozik a közjóért s becsületből, becsülettel végzi önként vállalt tiszteletreméltó teendőit. És nem maga testületét vezeti, irányítja, képezi és iparkodik tőle segítségre vinni, hanem például az ottani múmalom házi tüzoltóságát is megszervezte. Egyrészt azért, hogy ott helyben legyen az iparvállalatnak, másrészt hogy — szükség esetén segítséget kapjon esetleges nagyobb tűzvész oltásánál — parancsnok, helyesen fogva fel hivatását, a helyhatóságok kezébe tűzrendészeti szakértője s ott van minden építési és lakhatási engedélyt megelőző helyszíni tárgyaláson.

Kivette részét a világháborúból is, négy teljes esztendőre és a háborús emlékéremmel tért haza.

Községének minden téren iparkodik szolgálatára minden nemes és hasznos, szép ügyben szívesen fáj a honpolgári erényeinek jutalma, hogy tagja a községi katonai testületnek, vezetőségi tagja az ottani Temetkezési Egységnek, az Iparoskörben és gondnoka a róm. kat. egyháznak.

Családi élete példás és két gyermeke van. Vagyis nagy szerepet játszik, de biztosított, mert van saját háza és holdnyi szőlője. Mind a maga verejtékes munkájával.

Polgári érdemeit így jutalmazta legszülkebb hazájának oltói munkásságának jutalmaképpen viseli a XXV. évi díszérmet.

Életrajza. Pilisen született 1884-ben, február 6-án. Fényező s szíjgyártó mesterséget tanult ki. Katonai kitérője után ugyanott lett mesterré 1909-ben és 1913 november 28-án. Ma is jó erőben dolgozik a magyar népet és a magyar nemzet szolgálatában s javára.

A budafoki földomlás

Közli Karnay Béla tűzoltóparancsnok

Május 1-én délelőtt 10 óra 30 perckor a tűzoltó-
 ágtól telefonon egy vészes hang segítséget kért, mert
 Kossuth Lajos-utca 86. szám alatti házban erős föld-
 mlás történt, mely a szomszédos lakóházakat is erő-
 en veszélyezteti. A telefonhír vétele után vezetésem
 latt a teljes őrség a műszaki szerkoecsin a csuszam-
 is színhelyére indult, ugyanakkor a telefonügyeletes
 rtesítette a mentőket, a m. kir. rendőrséget, vala-
 mint a város műszaki hivatalát is. A földomlás szính-
 yére pillanatok alatt értünk, mert a Kossuth Lajos-
 tca közel van a tűzoltólaktanyához. Ott igen komoly
 s veszedelmesnek ígérkező földomlás tárult elénk. A
 egyoldal több helyen repedezve, mozgásban volt, az
 alsósas-utca, mely a Kossuth Lajos-utcával párhuzam-
 osan halad, körülbelül 10 méter hosszban és 3—4 mé-
 ter szélességben beszakadt és magával rántotta a 3.
 számú képen látható beton- és kőfalnak egy részét,
 melynek megmaradt része ugyanezen a képen jól lát-
 ató.

Látván a helyzet súlyos voltát, az ugyanakkor
 megérkezett Cserhalmy Ernő városi főmérnökkel
 gyetemben azonnal intézkedtünk, hogy a Kossuth
 Lajos-utca 86. sz. alatti két hátsó lakás lakói azonnal

kilakoltattassanak, miután e két lakás a legnagyobb
 veszélyben forgott, mint az az 5. számú képen lát-
 ható is. A jobboldali lakásban 15 kubikos lakott lak-

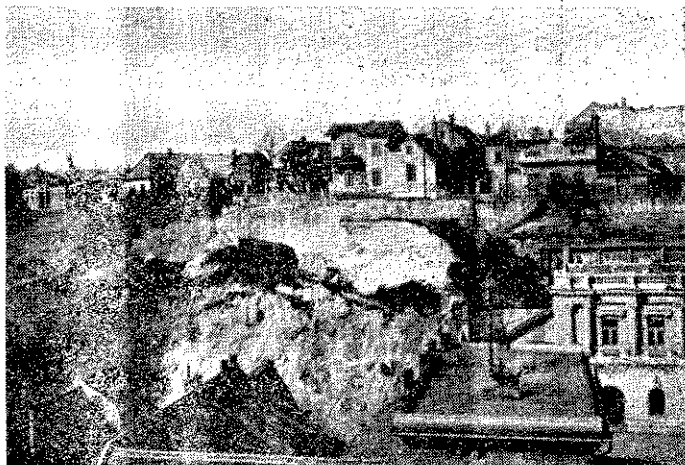

2. ábra

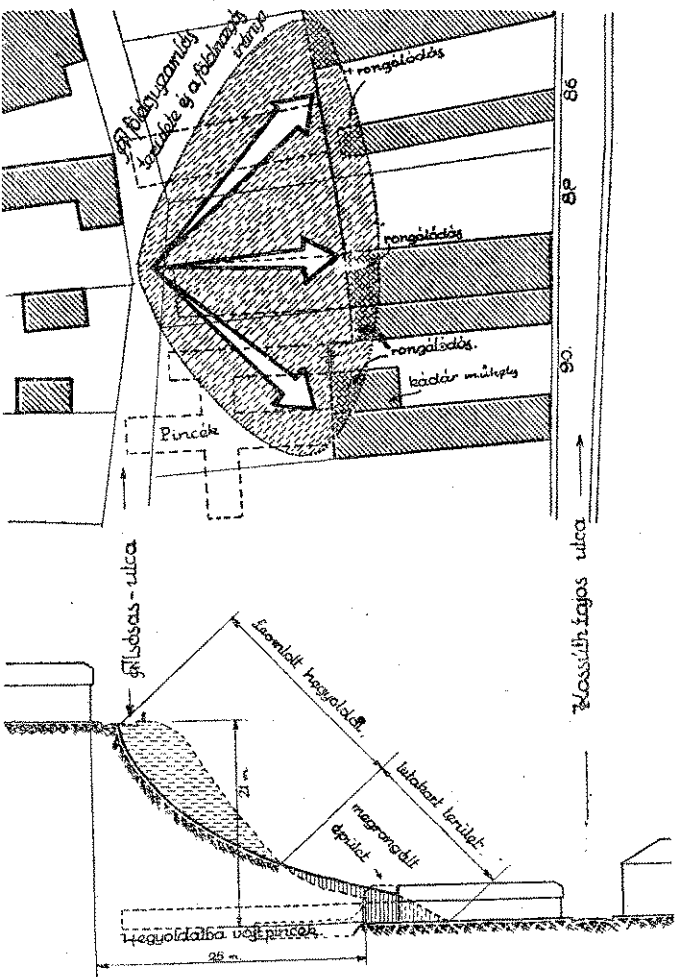

1. ábra. A földomlás helyszínrajza

tanyaszerű elhelyezésben, a baloldaliban pedig egy
 munkáscsalád négy kis gyermekkel. Gyors és erélyes
 beavatkozással sikerült a fentemlített lakásokban tar-
 tózkodókat, valamint azok bútorait és egyéb ingosá-
 gait megmenteni, azonban ez a mentési munka nem
 ment teljesen símán és veszély nélkül, miután a kila-
 koltatási művelet alatt állandóan mázsás nagyságú
 kövek gördültek alá, mint ez az 5. számú képen tisztán
 látható. Ugyanilyen munkálatokat kellett elvégezni a
 Kossuth Lajos-utca 90. számú házban, ahol a ház

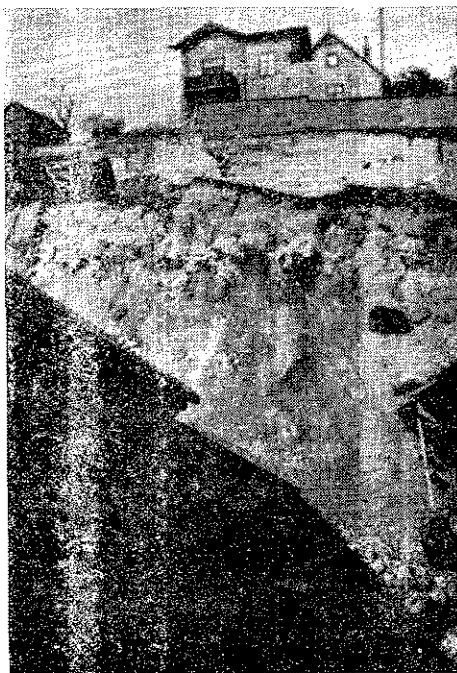

3. ábra



4. ábra



5. ábra

hátsó részén a csuszamlástól az otlévő kádárműhely és annak berendezése, az ott tárolt, felhalmozott nyersanyagok és a javításban lévő hordók is veszélyben forogtak. Ugyanez volt a helyzet a Kossuth Lajos-utca 86. szám alatt is. A kilakoltatási műveletek befejezése után alig félórára a fentemlített lakóházrészek a rájuk zúduló földdel vegyes szikladaraboktól nagy robajjal összedőltek, beszakadtak. Hogy milyen ereje volt a megindult földtömegnek és a vele együtt lefelé hömpölygő többmázsás szikladaraboknak, annak legjobb bizonyítéka, hogy a Kossuth Lajos-utca 88. szám alatti ház jobb hátsó lakórész mennyezetének csapógerendázatát több helyen beszakította, illetőleg áttörte.

Egyidejűleg intézkedtünk, hogy a veszélyeztetett részen a vízvezeték, a villanyhálózat azonnal kikapcsolassék és az Alsósas-utca mindkét részéről a forgalom elől elzárassék, valamint az alsósasutcai 3. sz. házból, amely közvetlenül a leszakadt utcarész felett van, a lakók biztonságba helyeztessenek.

Elismerőleg kell megemlékezni a m. kir. államrendőrségről, annak gyors és szakyszerű rendfenntartásáról, valamint dicsérőleg a közüzemek által kiküldött szerelők munkájáról, akik a telefonhívástól számított néhány perc múlva már a színhelyen megjelentek és a szükséges munkálatokat elvégezték.

Nagy szerencse volt, hogy a földomlás a nappali órákban történt és hogy úgy a Kossuth Lajos-utca 88.,

mint a 90. számú házak pincéiben éppen akkor tartózkodott senki, mert ellenkező esetben a pincében foglalatostkodókat eltemette volna a nagy földomlás. (Félórával a földcsuszamlás előtt a pincédolgozók más munkák elvégzése miatt már kint toztkodtak.) Ha a földomlás az éjjeli órákban történt volna, a Kossuth Lajos-utca 88. számú lakók közül igen sokan súlyosan megsebesültek, életveszélyes helyzetbe kerültek volna.

Az esti órákban a földomlás nagyjában megállt, a leomló földtömeg elérte a 45 fokokos rézs

Budafokon régente, kb. 60—80 évvel ezelőtt annak előtte is, többek között kőfejtéssel foglalkoztak a kőfejtésnél megmaradt kőtörmelékkel és kőtöltötték fel a gödrös utcákat és hegyoldalakat. A földomlás keletkezésének oka valószínűleg az volt, hogy annak idején nem kellő körültekintéssel feltöltötték a hegyoldal az utolsó években előforduló szertelertékű esőzések, erős fagyások, valamint a szolnagymennyiségű hó elolvadása következtében keletkezett, meglazult és így csuszamlásnak indult.

A mentési munkálatoknál igen jó szolgálatot látott a tűzoltóság évekkal ezelőtt házilag elkészített szakmai szerkocsija és annak felszerelése, valamint a légoltalmi helyreállító osztag anyaga is.

A földomlás folytán keletkezett anyagi kár a lakókban és a helyreállítási munkálatok költsége összesen körülbelül 200.000 pengőt tesz ki.

Hazánk legrégebbi, több mint 125 éve fennálló
tűzoltószergyára

Seltenhofer Frigyes Fiai

Alapítva 1816

magy. kir. udvari szállítók

S O P R O N

Legelső tűzoltószert-, kút-, szivattyú- és gyár, harang-, fém- és vasöntöde. A párisi kiállításon nagy aranyéremmel, azonkívül sok arany- és ezüstéremmel, valamint díszoklevéllel kitünt Gyárt: motorfecskendőket, kocsifecskendőket, különféle tűzoltószereket és felrakásokat. Kedvező fizetési feltételek és sokévi állás. Költségvetést és kiszállást díjmentesen eszközöl.

Folyami hajók tűzrendészete

Irta Visi István okl. gépészmérnök, a Ganz hajógyár tűzoltóparancsnoka

Amilyen gyakoriak és súlyosak a tengeren előforduló hajótüzek, oly ritkán hallhatunk folyami vagy vi hajó égéséről.

A Tűzrendészeti Közlöny olvasóit méltán érdekelheti, hogy mi ennek az oka s az utóbbi tüzesetek gyakorisága a folyami hajózás természetéből, vagy csupán véletlenségből ered-e?

Messze vezetne magának annak a meglepő ténynek kimerítő magyarázatát adni, hogy a tengerjáró iskoloszsusokon keletkező tüzek miért pusztítják el kétszer minden oltási kísérlet ellenére a tengeri hajót, amikor azokat teljes egészükben víz veszi körül a hajókon alkalmazott nagyteljesítményű vízszivattyúk az oltási lehetőségeket úgyszólván teljes egészükben kielégítik. Elég itt talán csak annyit mondani, hogy a tengerjáró hajók óriási raktárai hajózásuk során zsúfoltan vannak áruval megtömve, hogy a keletkező tüzeket nehéz felfedezni. Ezekben a hajókon sok forgalmon kívüli helyiség, folyosó, alagút, raktár van. A személyszállító hajókon, bár építőanyagként a vas dominál, mégis aránylag sok a faborítás, a tűzveszélyes berendezési tárgy és díszítés. Meg kell említeni azt is, hogy az óceánjáró hajókon keletkező tüzek sokkal inkább akkor vezetnek a hajó teljes pusztulásához, amikor az üresen a kikötőben áll s belső tereiben kevés személyzet tartózkodik, tehát a keletkező tüzet hamarabb észre veszik. Az oltás gyakori eredménytelenségét az magyarázza, hogy az izzó vasfalak között, a vaslépcsőkön és vaslemezekben át az égő helyiségeket megközelíteni nem lehet, így a tűzfészeket keletkező megátámadása sem lehetséges. Egyedüli lehetőségként marad ilyenkor a hajótér vízzel való elárasztása, ami viszont rendszerint a hajó felborulásához vezet. Menetközben történő tüzesetek alkalmával, ha a tűz még csak egyes raktárra, vagy kisebb hajórészre terjed, az égő részt légmentesen lezárják s a tüztérbe vízgőzt vagy szén-dioxidot vezetnek. Még így is sokszor megesik, hogy a tűz, ha gyorsabban is, de tovább ég s a végleges oltást a kikötőben és az utasok biztonságba helyezése után, a kikötő tisztosága végzi el.

A tengeren előforduló tüzesetektől eltérőleg, a Dunán közlekedő és a Dunára is feljövő kisebb tengeri hajókról ritkán hallani tűzkárjelentéseket. A mégis előforduló kisebb tüzesetek általában oly jelentéktelenek, hogy nyilvánosságra sem kerülnek. Amint az egyik dunai hajósoktól sikerült megtudnom, a vízre keletkezett kisebb kabin-, konyha-, kormányoslakás- gépháztüzeknek általában a hajózásuk során feldúlt akaráktüzhely, vagy kályhából kipattanó parázs olajos törlőrongyok öngyulladásai voltak az okai. A kikötőben keletkezett tüzeknek rendszerint a javítási munkálatoknál alkalmazott villamos- vagy autogéngeszítés volt az oka. Előfordult ilyen alkalmakkor néhány robbanás is, amikor pl. a benzines tankhajókból a forrasztás megkezdése előtt elfelejtették eltávolítani a benzingázokat. Az 1. képünk egy ilyen felrobbant benzintankhajó felszakadt fedélzetét mutatja. Az utazásközbeni eseteknél minden esetben a hajó legénysége oltotta el a tüzeket, mielőtt nagyobb károk

történtek, vagy a tűz emberáldozatot követelt volna. A Duna—tengeri forgalom keretein belül egyetlen komolyabb és szomorú emlékünknél van, amely egy holland vállalatnál történt, a kis 300 tonnás Apollinarius nevű hajóval történt 1932-ben. Az Apollinarius hazafelé tartva, Bizerta kikötőjében konyhatűz következtében kigyulladt, a tűz a lakótér kijáratait elzárta, minek folytán négy ember szenvedte el a legrettenetesebb halált.

A magyar folyami személy-, áruszállító-, vontatóhajók, uszályhajók személyzete, utastömege megfelelően egy nagyobb vidéki város lélekszámának, a tüzesetek gyakorisága és súlyossága azonban mint látjuk, a falu tűzkárstatisztikáját sem éri el. Ennek a kiválóan mondható tűzbiztonságnak az oka azonban nem a folyamhajózás természetében, sem pedig a véletlen szerencsében keresendő, mert bár a folyami hajók nagyságban és felvevőképességben messze maradnak a tengerjáró hajóktól, a tűzkeletkezési lehetőségek itt is fennállanak. A magyar hajóknál tapasztalható és kiválóan mondható tűzbiztonságnak két fő oka van.

Az első ok a hajók kiváló személyzete. A hajó üzemét állandóan a hajón tartózkodó, katonás fegyelem alatt álló és a tűzoltásban előírászerűen kiképzett legénység szolgálja ki. A maximálisan 80 méter hosszú, 10 méter széles hajókon állásközben vagyoni- és tűzbiztonsági őrség tart éjjel-nappal szolgálatot, utazás alatt pedig a parancsnoki hídtól kezdve a géptérben, a raktárak körül, a lakóterekben, a konyhában tűzoltásban képzett személyzet tartózkodik állandóan, így a netán keletkező tüzek kifejlődése majdnem lehetetlen.

A hajók tűzbiztos építési anyaga, az építési előírások, az alaposan átgondolt és megvalósított tűzrendészeti a másik fő tényező az örök ellenség, a tűz leküzdésére. Ez a rész az, ami a tűzrendészeti szervezet legjobban érdekli s amely mint hajótűzrendészeti külön fejezetként illeszthető volna a megelőző tűzren-



1. ábra. Felrobbant tankuszályhajó az Óbudai kikötőben
(\ Széfv. képfeliradó felv.)

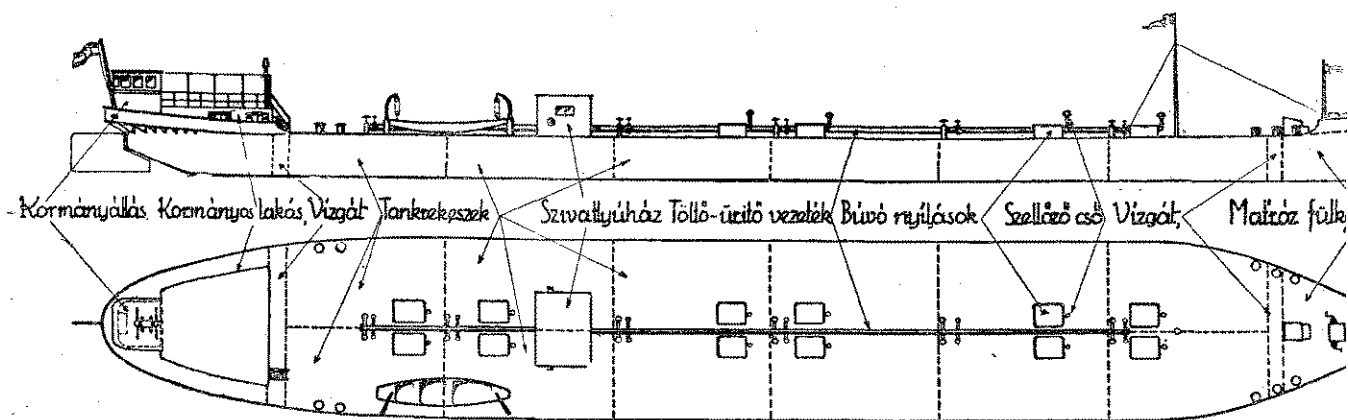

2. ábra. Tankuszályhajó elrendezési rajza

dészet ágazataihoz. Mielőtt azonban ezt taglalnánk, először a hajótípusokkal kell megismerkednünk.

Nagy általánosságban utas-, áruszállítóhajókról és vontatókról beszélhetünk. A három hajótípus igen gyakran kombináltan jelenik meg. A hajóüzem természetesen van motor- vagy gőzgéphajtotta hajó és van gépnélküli uszály. A gyakorlat és tapasztalás-szülte hatósági előírások két főtípust különböztetnek meg: áruszállító és utasszállító hajókat.

Valamennyi típus közös megbecsülhetetlen tűzbiztonsági előnye, hogy (egy-két még használatban lévő régi fauszálytól és homokos dereglyétől eltekintve) a hajótest anyaga vas, a hajótest függőleges válaszfalakkal víz- s egyúttal tűzmentesen több (5—8) rekeszre van felosztva (tűzfalak), végül oltóvíz korlátlan mennyiségben áll rendelkezésre.

Az áruszállító uszályokon régebben a hajóter tonnatartalmával emelkedő számú vizesvödrök képezték az egész tűzvédelmi felszerelést, ma már a nagyobb uszályokon 4 drb Minimax és 4 drb Pyrofuga kézioltókészülék egészíti ki a tűzoltóberendezést.

Az olajat, benzint szállító tankuszályok tűzvédelmi előírásai elsősorban a megelőzést szolgálják. Az uszályok jól záródó rekeszekre vannak felosztva (2. ábra), amelyek légmentesen lezárható fedéllel vannak ellátva. Mivel azonban a tankokban levő folyadék a hőmérsékletnek megfelelőleg terjed, vagy összehúzódik, a terjedésnek vagy összehúzódnak megfelelőleg belül túlnyomás, vagy a külső levegőnél alacsonyabb nyomás keletkezhet, ami a tankok kidudorodását vagy behorpadását s ezzel egyidejűleg a tankfalak elrepedését okozhatja. Ennek elkerülése végett a tankok nyomáskiegyenlítő csővel vannak ellátva, amelyek a fedélzet fölé nyúlnak. A tűzveszély elkerülése végett ezek a csövek hattyúnyak alakú hajlásban végződnek, a hajlásban víz-zár, a csövek végén kettős Davy-háló s efelett pedig ernyőző süveg van elhelyezve. A tankuszályok töltését és kiürítését végző gépcsoport zárt, különálló gépházban van elhelyezve. A hajófarban levő kormányoslakást és a hajóorrban levő matrózrakást a tankhajó közepétől — a tankoktól — kettős falú és vízzel feltöltött cella, ú. n. „kofferdamm“, magyarul vízgát választja el. Ez megakadályozza, hogy a benzingázak a tankokból a lakásokba átáramolhassanak. (2. ábra.) A vízgát igen fontos szerepet tölt be, mert a legmondosabb tömítési eljárással sem lehet megakadályozni, hogy a tankfalakon

keresztül benzingáz ne szívárogon. A kiáramló leg a lakásokat kitöltő benzingáz egyrészt mehatást fejtene ki, másrészt pedig a lakásokban mazott tűzhelyektől meggyulladhatna, illetve robbanhatna. Hogy a vízgát mennyi benzingáfel, a következő eset bizonyítja. Egy alkalommal mányos arról akart meggyőződni, hogy van-e a lasztó cellában elegendő víz. Felnyitotta a tetmivel sötét volt, a tilalom ellenére gyufát gyujt az tartotta bele. A gyufa lángjától a kofferdartekintélyes robbanás állt elő, az összegyűlt k gázak következtében.

A tankuszályokon a lakások belsejét kivéve a nyílt láng használata és a dohányzás. A tanl kiürítését különös gonddal kell végezni, erre s külön kikötőben. A kiürült tankokat azonnal vontatni, kiszellőztetni s esetleg szabad vízben gonyozva, bő vízfeltöltés mellett ki kell mosni. sás előtt a tankokat azért kell vízzel teljesen teni, hogy a tankokból a benzingázak eltávozza tankuszályokat messziről felismerhető jelzéss ellátni, hogy azt a szikrákat szóró gőzhajók s nyílt lángot használó járművek messze elkerül tankhajók ismertető jelzése, hogy a hajótest fe van festve s felső széle — közvetlenül a fedélze lában — 25 cm széles sötétkék csíkkal van ellá

A tank- és az áruszállító uszály személy családjával együtt, a hajón lakó kormányos és matróz, az uszályok szegényesnek látszó tűzvé felszerelésével képezik az e fajta hajók tűző Nagyobb baj esetén a társuszályokról és mint a biakból kitűnik, a vontatóhajóról kaphatnak segítségét.

A hajtóerővel ellátott áruszállító hajókra, t az ugyanebbe a csoportba sorozható vontatókra és motorosüzem tűzrendészetének megfelelő tüzvédelmi előírások érvényesek.

Mindegyik esetben megtaláljuk a géptér helyezett, de a hajó fő hajtóüzemétől függetl tású szivattyú-gépcsoportot (3. ábra), amely a hajófenék vízmentesítését, részben pedig a tást szolgálja, továbbá megtaláljuk a hajó hos végigfutó csőhálózatot, amelyről 4—5 helyer mazott nyomócsonk révén nyerhetjük az ol (3. ábra.) A nyomócsonkok úgy vannak el hogy a hajó bármely részét legalább két e

gárral lehet elárasztani. A nyomócsonk mérete 2 l, tehát megegyezik az egységes csavarpárral.

A tűzoltószivattyú vízteljesítménye, mivel ez mentő szivattyú, egyben a fenékvíz eltávolítására is szolgál, a hajó nagyságától függ. (Pl. a Kassa-vü Duna—tengerjáró hajó tűzoltó-mentő szivattyúja 1500 percliter teljesítményű.) Ugyanígy a nyomótömlők hossza is a hajó méreteihez igazodik. (A Kassa-hajón 4 db 35 m hosszú nyomótömlő van.)

A megelőző tűzrendészetből ismert és hasonló körülmények között alkalmazandó előírásokat a hajón megtaláljuk. Így az elektromos vezetékek a Magyar Elektrotechnikai Egyesület biztonsági szabályai szerint vannak felszerelve. A vezetékek vízmentes szigetelésére különös gondot kell fordítani, ezért az összes vezetékek ólomburkolatú kábelből készülnek és a szelvények vízmentes kivitelűek. A géptérnek mindig galább két kijárata van s a lakóterekben vészkijárat biztosítja a menekülést. Automatikus vagy kézi tűzoltóberendezés a mi hajóinkon nincs, mert egyetlen helyiség sem áll felügyelet nélkül.

A gőzhajóknál a szén raktározására külön előírások vannak. A szén három méternél magasabban nem szabad felhalmozni. A szénraktárak megfelelő áramú és méretű szellőzővel vannak ellátva. A raktárakba az esetleg keletkező desztillációs gázok miatt tiltott lánggal belépni tilos. Tűz esetére a raktárak légmentesen lezárhatók, a felülvilágító ablakok, szellőzőnyílások kívülről csukhatók, a gőzvezeték kívülről védhető. A kazántérben a két bejáratnál fél-fél köb-éter homok elhelyezése kötelező.

A motoros hajókon az üzemanyag nagy veszélyességi foka miatt a tárolási előírások igen szigorúak. A motoros hajón 65° C-nál alacsonyabb lobbanáspontú üzemanyagot használnak. A nyersolaj és a kenőolaj zárt tartályokban, nagyobb hajókon ezen felül az olajok külön rekeszekben tárolandók. Az üzemanyagcsapoknak a géptéren kívülről is zárhatóknak kell lenni, hogy gépháztűz esetén is az üzemanyag-ellátást meg lehessen szüntetni. A kisebb tartályok, csapok alá felfogó tálcát kell helyezni. A csapo-

kat, csőcsatlakozásokat állandóan ellenőrizni kell s a csepegést tömítéssel meg kell szüntetni. Az olajszivattyúkat vízszállításra használni tilos, a géptérben és raktárakban megfelelő mennyiségű homokot és kézioltóeszközt kell elhelyezni.

Az áruszállító hajók rakterületeinek tűzvédelmére nálunk eddig még nem használt, de külföldön gyakran alkalmazott eszköz a széndioxid, mellyel a tűzteret lehet elárasztani.

A Duna—tengerjáró hajóink kivétel nélkül rádió adó-vevőberendezéssel vannak felszerelve, amelyek segítségével veszély esetén a közismert SOS jellel a közeli hajóktól segítséget lehet kérni.

A személyszállító hajók tűzoltóberendezése általában mindig nagyobb üzembiztonsággal készül. A menekülési utak és lehetőségek is nagyobbak, a kijáratok, vészkijáratok tágasabbak és kényelmesebben járhatók, a mentőcsonkok, mentőövek, mentőpadok száma nagyobb mint amennyi az áruszállító hajók személyzeténél egy-egy főre számításba van véve. A hajókat épügy mint az ipartelepeket, használatba vételük előtt minden esetben felülvizsgálják.

A magyar hajóépítő vállalatok és hajóstársaságok az élet- és vagyonbiztonságot mindig rendkívüli módon szem előtt tartják s ennek érdekében minden lehetőt elkövetnek, amit csak a technikai és emberi teljesítmények nyújtani tudnak. S minden kétséget kizárólag meg lehet állapítani, hogy a hajózás terén nem elég a technikai lehetőségek kimerítése, amikor az emberi élet és a vagyon megőrzéséről van szó, itt a technikai berendezések mellett, bármily tökéletesek legyenek is azok, elsőbrendű szerep vár a hajó üzemet kiszolgáló személyzetre. Az ő gondos és szakavatott, mindenre kiterjedő figyelmükre van szükség, hogy a baleseteket és károkat elkerüljék. Hogy pedig ez a legfontosabb tényező is hiánytalanul fennáll, bizonyítja az a tény, hogy hazánkban a meglehetősen nagy saját és átmenő hajóforgalom ellenére sem fordulnak elő emberéletet követelő és nagyobb anyagi áldozattal járó hajóbalesetek.

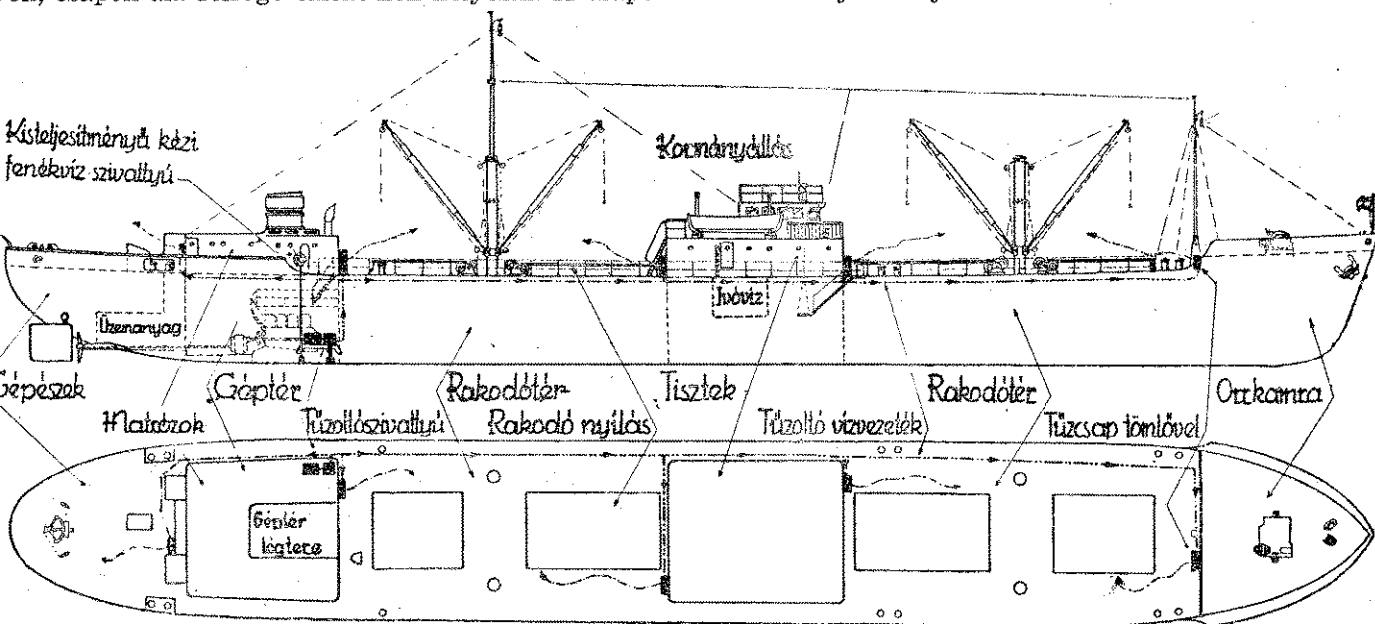

3. ábra. Egy Duna—tengerjáró hajó elrendezési rajza

HIVATALOS RÉSZ

612—1942. o. t. f.

RENDELET*Valamennyi tűzrendészeti felügyelőnek és tűzoltóság vezetőjének**Székhelyén.*

Az 1941. évi november hó 28-án kelt 9-es számú országos tűzrendészeti felügyelői parancs 10-es pontjával szabályoztam a tűzrendészeti szervek kitüntetéseinek viselését. Mihez tartás és alkalmazkodás végett a Tűzrendészeti Közlöny útján értesítem Címet, hogy a Kormányzó Úr Őfőméltósága 1942. évi május hó 6-án kelt legfelsőbb elhatározásával a Nemzetvédelmi Kereszt helyét a kitüntetések viselési sorrendjében közvetlenül a Károly Csapatkereszt, illetve a Sebesültek Érme mögött állapította meg.

Budapest, 1942. május 22.

Dr. vitéz Kiss Lajos sk.,
országos tűzrendészeti felügyelő.

605—1942. o. t. f.

RENDELET*Valamennyi tűzrendészeti felügyelőnek és tűzoltóság vezetőjének**Székhelyén*

Országszerte nagyarányú társadalmi mozgalmat indítottak a keleti hadszíntéren küzdő hős honvédeink megsegítésére, élelmezésüknek feljavítására és különféle használati tárgyakkal történő ellátására. A magyar tűzoltóság az ilyen és hasonló nemescélú munkából a múltban is minden alkalommal kivette részét és igen szép eredményeket ért el.

Elrendelem ezért az ország valamennyi tűzoltóságánál füsttelen napok tartását, egyben pedig felhívom valamennyi tűzrendészeti felügyelőt és tűzoltóság vezetőjét, hogy a működése területe szerinti helyi gyűjtésbe a tűzoltóságok bevonásával szervesen kapcsolódják be, illetve ha ilyen természetű társadalmi gyűjtés még nem indult volna meg, azt önállóan saját hatáskörében kezdeményezze. A gyűjtés eredményeként összegyűlt pénzüsszeget, tárgyakat stb. a Magyar Vöröskereszt raktárába (Budapest, VIII, Bezerédy-utca 16) a feladó nevének feltüntetésével, a vonatkozó jegyzékkel együtt kell megküldeni, a csomagra pedig a „Füsttelen nap” feliratot kell rávezetni. Az egyes tűzoltóságok azonban gyűjtésük rész-eredményét hozzám is jelentésék, mert az egyes testületeknek a fenti nemes munkában részvételét és az elért eredményt példaadás és további buzdítás céljából a Tűzrendészeti Közlönyben közzéteszem.

Budapest, 1942 május 6-án.

vitéz Kiss Lajos dr sk.,
országos tűzrendészeti felügyelő

Mindennemű **létrák,**
tűzoltó- és légoltalmi felszerelések
beszerzési forrása
Metzker Ferenc
Budapest, XI, Horthy Miklós-út 35
Telefon 456-363

MAGYAR ORSZÁGOS TŰZOLTÓ-SZÖVETSÉG
100/VI—1942. szám.**MEGHÍVÓ**

A Magyar Országos Tűzoltó-Szövetség *elnöke* nácsa 1942. évi június hó 15-én (hétfőn) d. e. 1/212 kor Budapesten, az Izabella-utcai székház tanácsmében ülést tart, amelyre az elnöki tanács tisztelettel meghívjuk.

Tárgysorozat:

Elnöki megnyitó.

1. Bejelentések.

2. A Fehérvári-út 15. sz. alatti ötemeletes b... hasznosítása.

3. A Fehérvári-út 15. sz. alatti bérház homlok... nak kiképzése és a központi fűtési berende... tárgyában beérkezett pótköltségvetés.

4. Bérházvételekre vonatkozólag érkezett ajánl...
5. Jászberényi Miklós arcképének megfestésér... natkozó javaslat.

6. Lieszkovszky Vladimir előterjesztése oktat... lák ügyében.

7. A tisztviselői illetmények újabb megállap... tárgyában tett elnöki rendelkezés bejelenté...

8. Esetleges indítványok.

Segélyzőpénztári ügyek

1. A 100 pengős gyógysegélyek kiosztásáról jel...

2. A Mátrai-cég bejelentése alapító tagul vá... lépés tárgyában.

3. A pénztár 1941. évi forgalmáról szóló jelent...

4. A pénztár 1941. évi zárszámadása és va... mérlege.

5. 1943. évi költségvetés.

6. Rendkívüli segélyek folyósítása.

7. Jelentés az előjáróság által tartott vizsgá...

8. Esetleges indítványok.

Budapest, 1942 május 26.

László István sk.,
főtájtár.

dr. vitéz Kiss Laj
elnök.

Ugyanezen a napon d. e. 10 órakor a Fehérvári-számú bérház építésének megtekintése és Gáspár István űző mérnök jelentésének meghallgatása. Gyülekezés : színen.

Délelőtt 11 órakor az Izabella-u. székház elnöki s:ban kerületi tűzrendészeti felügyelői szakértekezlet.

Az ülés utáni közös ebéd a rendkívüli viszonyok elmarad.

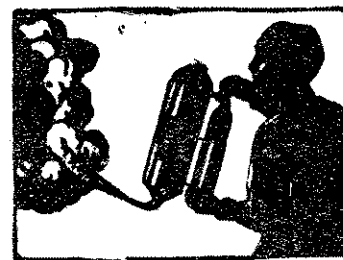

Az összes
„TOTAL
rendszerű tűzoltó-
szülékek és berend-
sek gyártási jogá
magyarországi en-
ményese

Legújabb készülékün
berendezésünk az

„ÜSTÖKÖS-TOTAL” léghaboltó-rends-
ZIGETI és BIRÓ Budapest, V, Árpád-u
ismertetővel közzéval szolgálnak. TELEFON: 11

kerületi tűzoltótanfolyamok

FELHÍVÁS

a pécsi kerületi tűzoltótanfolyam látogatására

A 180.000—1936. B. M. számú rendelet 11. §-ának pontja szerint önkéntes, köteles és magántűzoltóság parancsnoka, tisztje csak az lehet, aki a kerületi tűzoltótanfolyam sikeres elvégzését igazolja.

Pécs sz. kir. város tűzoltóparancsnoksága a 73.538—1936. V. B. M. számú rendelet alapján 1942. évi június hó 1. június hó 28-ig terjedő időben Pécsen, a tűzoltólak-
tanyában kerületi tűzoltótanfolyamot tart.

A tanfolyam felvételi, tan- és vizsgadíj, szakkönyvek, és felszerelés használati díja együtt hallgatónként 85 pengő, az étkezés díja személyenként 85 pengő, mely összegbe a laktanyaelszállás díja is be van számítva. A tan- és étkezési díjat a jelentkezéskor kell befizetni.

A kerületi tűzoltótanfolyamra elsősorban a községek, városok, uradalmak és intézmények kiküldötteit, azokban a fennmaradó helyekre az alkalmas önként jelentkezőket veszem fel.

A tanfolyam hallgatóinak száma legfeljebb 50 lehet. A tanfolyamot csak akkor tartom meg, ha arra legalább 10 hallgató jelentkezik.

A hallgatókat a felvételtől folyó évi június hó 5-ig írásban értesítem.

A tanfolyamot elméleti és gyakorlati záróvizsga felel.

A sikerrel vizsgázott hallgatók a tanfolyam elvégzése után a kerületi tűzoltótanfolyam felügyelőjének hivatali feladatvégzőjével ellátott bizonyítványt kapnak, amely önkéntes, köteles és magán- (gyári) tűzoltóságok parancsnoki, tisztjei állásaira képesít.

Pécs, 1942 május 3-án.

Sik Lajos dr sk.,

tűzoltófőparancsnok, a tanfolyam parancsnoka

43—1942. ker. tanf. sz.

FELHÍVÁS

a kassai kerületi tűzoltótanfolyam látogatására

Kassa sz. kir. thj. város a m. kir. belügyminiszter úr 180.000—1936. sz. rendelete 50. §-ának (2) bekezdésében foglaltak és a 44.399—1940. V. B. M. sz. rendeletben adott engedélye alapján 1942. évi június hó 15. napjától 1942. évi július hó 5. napjáig kerületi tűzoltótanfolyamot tart, melynek célja, hogy a városok és községek részére a tűzoltóságok szervezésére és vezetésére alkalmas tűzoltó-tiszteket képezzen.

A kerületi tűzoltótanfolyamra a kérvények benyújtásának határideje 1942. évi június hó 8. napja. A tanfolyamra felvett hallgatók június hó 15-én reggel 7 órakor jelentkezni tartoznak Kassán a tűzoltólak-
tanyában (Blánár Béla-utca 4. sz.)

A tanfolyamra való felvételt a tanfolyam alulírt parancsnokánál (Kassa, tűzoltólak-
tanyája) írásban kell kérni.

A tanfolyam felvételi díja, tandíja, vizsgadíja, szakkönyvek, ruhahasználat és felszerelés használat díja együtt hallgatónként 70 pengő.

A csoportos kedvezményes elszállásolás díja az egész tanfolyam idejére 6 pengő, az elszállásolás igénybevétele kötelező.

A hallgatók részére biztosítok napi háromszori bőséges étkezést, melynek díja az egész tanfolyam tartamára 84 pengő. Tehát a tanfolyamdíjak összege 70, 6 és 84 P, összesen 160 pengő, mely összeget a jelentkezéssel egyidejűleg, de legkésőbb a tanfolyam megkezdéséig a tanfolyamparancsnok címére be kell fizetni. A tanfolyamon csak azok a hallgatók vehetnek részt, akik a tanfolyam-díjakat a tanfolyam megkezdéséig befizetik.

Élelmezési kijelentőjét, cukor-, liszt- és zsírjegyét a hallgató hozza magával.

A hallgatók a felvételtől írásbeli értesítést kapnak. Kassa, 1942. évi május hó 20-án.

vitéz László Árpád sk.,

kerületi tűzrendészeti felügyelő,
a tanfolyam parancsnoka.

KR tömlőbekötő-gyűrűk

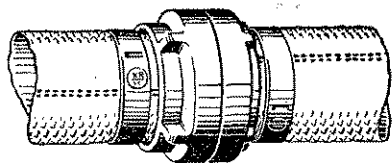

szerelése oly egyszerű, hogy bárki minden segétszerkezet nélkül a legtokéletesebb kötés tudja elkészíteni. Hivatalos vizsgálat szerint 35 atm. túlnyomás mellett is kifogástalan kötséget biztosít. Kérjen ismertetőt.

Forgalombahozza:

Move kereskedelmi és ipari kft.

Budapest, V, Mérleg-utca 4

Megjelent

a „Tűzrendészeti Jogsabályok“
újabb kiadása

(vitéz dr. Roncsik Jenő)

a papír és munkadíj újabb drágulása folytán ára **4 P**

Mátrai sisak-, tűzoltószer- és légoltalmi felszerelések gyára

Keresztény **Mátrai Antal és Társa rt.**
cég Budapest, XIII, Lomb-utca 34—36. Telefon 299-055

Sapkák, rangjelzések, paszemények, gombok, jelvények, rüzsökések, asbestruházat és mindenféle egyéni tűzoltósági felszerelések. Raktárról azonnal szállít

Mátrai Antal és Társa rt. Budapest

Városi üzlet: VI, Teréz-körút 22

Telefon: 121-533

Gyár: XIII, Lomb-utca 34—63

HÍREK

Magyarország főméltóságú Kormányzója legfelsőbb elhatározásából a világháborút követő forradalmak idején, valamint az ország elszakított területeinek visszaszerzése körül életüket veszélyeztető önfeláldozással véghezvitt hazafias cselekedeteik elismeréséül Nemzetvédelmi Keresztet az alábbi tűzoltóbajtársaknak méltóztatott adományozni: Brand Sándor dr. alispán, törvényhatósági tűzoltószövetségi elnök, Szent-Imrey Pál alispán, törvényhatósági tűzoltószövetségi elnök, Rehák Tamás tűzoltófőparancsnok Nagyvárad, Könye György dr. járási tűzrendészeti felügyelő Budapest, Bánfay József járási tűzrendészeti felügyelő Mohács, Nagy László önkéntes tűzoltófelügyelő Rákócscsaba, Osvád István hivatásos tűzoltó. — Felkérjük azokat a Nemzetvédelmi Keresztrel kitüntetett bajársakat, akik a fenti névsorban még nem szerepelnek, szívességgel arról értesítést adni lapunk szerkesztőségének.

Anyák napja a debreceni tűzoltólaktanyában. Debrecen sz. kir. város tűzoltófőparancsnoksága május hó 14-én délben a tűzoltólaktanya tantermében Anyák napja-ünnepélyt rendezett. Az ünnepély a Himnusszal kezdődött. Szöllösi Lajos tűzoltó „Az anyák” című saját szerzeményű versét szavalta el nagy hatással. Majd Török István tűzoltófőfelügyelő emlékezett meg a magyar anyáról. Utána a tűzoltólegénység Nagy Károly ötéves, Hunyadi Ilus hároméves, Barkóczy Mária tizenegyéves, Tóth Ferenc tízéves és G. Nagy Adél ötéves gyermekei köszöntötték egy-egy versben a magyar anyát, édesanyjukat nagy gyermeki szeretettel. Csutoros Sándor református lelkész mondott egy magasszárnyalású imát a magyar anyáért és az ünnepély a Szózat eléneklésével ért véget. A szép és megkapó ünnepély után abból kiindulva, hogy az anyának az a legnagyobb öröme, ha gyermekét örülni látja, a legkisebb tűzoltógyermek a ajándékokban részesültek, játékokat kaptak.

Pest-Pilis-Solt-Kiskun vármegye és Kecskemét thj. város Tűzoltó-Szövetsége május hó 21-én tartotta közgyűlését a vármegye-háza kistermében, vitéz Endre László elnöklete alatt. A titkári jelentés beszámolt a szövetségnek az elmúlt időszakban végzett munkájáról és ismertette a vármegyei tűzrendészeti felügyelőnek a vármegyei tűzrendészeti viszonyairól betérjesztett 1941. évi jelentését. Az 1941. évi zárszámadást elfogadta és a felmentvényt a felelős számadóknak megadta. Lukács Zoltán dr. vármegyei tűzrendészeti felügyelő, ügyvezető alelnök bejelentette a közgyűlésnek, hogy a f. évben Kiskunhalason 1, Újpesten 2 törvényhatósági tűzoltótanfolyamot tartottak. A közgyűlés elhatározta, hogy a már Újpesten június hó 8-tól 28-ig terjedő időre meghirdetett kerületi tűzoltótanfolyamon kívül, szeptemberben Újpesten újabb tör-

vényhatósági tűzoltótanfolyamot rendez. Azonkívül a gyakorlati szabályzattal kapcsolatosan tűzoltótisztek mára a vármegye északi és déli részén egy-egy hatnatorvábbképzőtanfolyamot tart. Tisztújítás során a tisztikart választották meg. A közgyűlés elhatározta, hogy Gyulatelke erdélyi község tűzoltóságát 100 pengő segé-
ben részesíti.

A muraszombati járás tűzoltósága a felszabadult évfordulóján rendezett emlékünnepen fényes bizonyított nemcsak a tűzoltószervezetek fegyelmezett, katonalelkületéről, hanem elsősorban arról a mélyen átéltszeretetről, mely őket a magyar haza iránt teljesen tölti. Mert hatalmi szóval és minden anyagi eszközökül lehetetlen ezer főnyi tömeget összehozni. Ezt a testi fáradságot és anyagi igénybevételt önként vállalt áldozatos tűzoltógondolat harcosainál lehet tapasztalni. A muraszombati járás önkéntes tűzoltósága még e minden alkalmat készséggel ragadott meg, hogy bizságot tegyen a 20 éves trianoni rabság után arról a magyar érzésről, mely egy percre sem hamvadt ki a lelkekben. Az évforduló emlékünnepe megjelent a főnyi önkéntes tűzoltó a legbeszédesebb bizonyossága csak annak az egymást megértő, egymást a bajában támogató felebaráti szeretetnek, mely a járás népét elhő, hanem annak a lobogó hazaszeretetet tüzének is, mely 20 hosszú esztendő minden szigorúsága sem tudott oltani. Az ünnepélyen az egész közönség lelkesedéssel szemlélte a díszmenetben szereplő tűzoltóság teljes fegyelmezett, katonás magatartását, de különösen mi dícséretet megérdemel a muraszombati Benkó-gyár oltózenekara, mely az előtte játszott katonazenekartól dásban és zenei képzettségben egyáltalában nem különbözött. E lélekemelő szép ünnepély keretében osztott a vármegyei tűzoltó-szövetség a MOTSz szolgálati érdem az arra jogosult bajtársaknak, kik büszkén cserélték idegen szolgálati érdemeiket a Magyar Országos Tűzoltó Szövetség érdemeire s az idegen piros szalagot az oly sok nélkülözőt piros-fehér-zöldre.

A Bikácsi Önkéntes Tűzoltótötestület tagjainak mányából, illetve gyűjtéséből 9041 darab cigarettát, 2 csomó dohányt és 330 darab könyvet, illetve füzetet Oroszországban harcoló honvédeink részére leendő várbátás céljából elküldötte a Magyar Vöröskereszt ponthoz.

A Pilisi Önkéntes Tűzoltótötestület május hó 21-én tartotta rendes évi közgyűlését. Szilágyi István elnök megnyitöja után Füleki Mihály parancsnok, ifj. Halász Mihály titkár tették meg jelentésüket az 1941. évi munkáról. A zárszámadások, költségvetés stb. letárgyalása, új tűzoltók fogadalomtétele után a helyi bajtárs egyesületek, körök és testületek képviselőinek jelenlétében ünnepélyes keretek között Füleki Mihály parancsnoknak és Mészáros István felügyelőnek a 25 éves önkéntes tüztöi szolgálatuk alapján nyert Királyi Díszok, Práczi István segédfelügyelőnek 20 éves, Duchaj János törzstüzemesternek 20 éves, Klíbert János tüzemesternek 10 éves, Major Ferenc és Dombai István csövezető

Dräger

oxigénos önmentöket,

lúgos szelencéket, oxigénáttöltő szivattyúkat és az összes légoltalmi egyéni és szakfelszereléseket szállítja

Poscher Frigyes

Kérjen
árajánlatot
műszaki és légoltalmi cikkek vállalata
Budapest, VII, Damjanich-utca 46
Telefon: 326-392

Tiszti és altiszti főzsekések

legszebb kivitelben sz
MÉSZÁROS LAJOS műtövisn
Budapest, VIII, Mária-ut
Telefon 349-8

s, Malik Mihály segédesővezetőnek 5 éves szolgálati kiosztattak. Szilágyi István elnök és Szemző Kállami elemi iskolai és népfőiskolai igazgató lelkes skal méltatták a kitüntettek érdemeit.

Zemplésvármegyei Tűzoltó-Szövetség tíznapos 5tanfolyamot rendezett önkéntes, köteles és magán-5 altisztek továbbképzésére. A tanfolyam elméleti akorlati záróvizsgája áldozócsütörtökön folyt le misza Miklós alispán elnöklété alatt nagy érdeklőzettel, a honvédség képviselőinek, a rendőrség arának és a polgári hatóságok képviselőinek jelen- n. Megnyitó beszédében az alispán hangsúlyozta, a tűzoltók a belső honvédelemben ma már fontos és nagyobb jelentőségű hivatást töltenek be. A tan- n hallgatói meglepő készültségről tettek tanuságot. néleti vizsga végén az elnöklő alispán lelkesítő sza- íséréteben kiosztotta a bizonyítványokat. Kilenc tő, akik kiváló eredményt mutattak fel, könyv- akban részesültek. A gyakorlati vizsgát a tűzoltó- ilya előtti téren tartották meg nagy sikerrel. A tan- n résztvevői a légoltalom és a tűzoltás gyakorlati íben is nagyon jól megállották helyüket. A vizsgá- n részt vevő vitét László Árpád kerületi tüzen- ti felügyelő nagy meglepedését nyilvánította az el- edmények felett.

Aracsán, az ősrégi református templom körül lévő egyike kigyulladt. A helybeli tűzoltóság teljes lét- man vonult ki a tűzoltáshoz és mivel az öreg házak nas lánggal égtek, minden igyekezetük oda irányult, a tűz továbbterjedését megakadályozzák és meg- tük a mintegy ezeréves templomot a tűz pusztításai- t tüzet el is fojtotta a lakosság nagy részének se- gével a derék karcsai tűzoltóság és sikerült megmen- ti templomot. A tűz martalékvá lett a templom kö- t ház. A kár mintegy 25.000 pengő.

Parancsnoki átképző tanfolyamok. Heves vármegye tő-Szövetsége május folyamán három egyenkint anapos tűzoltóvezető átképző tanfolyamot rendezett. nfolyamon minden tűzoltóság vezetője, vagy ahol azt behívták, az utána következő s rangban legidő- tiszttje, altiszttje tartozott megjelenni s ott az új orlati Szabályzat értelmében elsajátítani a szerelést, ersmind a kárelhárító szolgálat minden egyéb mód- negtanulni. A tanfolyamokon mintegy 110 tűzoltó- ő vett részt. A tanfolyamokat Ruzsin Ferenc egri

Speciális tűzoltóegyenruha-

készítő szabóság
Czirják Elek
Budapest, XI, Horfőy Miklós-út 61
Telefon: 268-698

Tűzoltói új előírással egyenruhákat mérték után

„Hangya“ akciós szövettől is készít
IROSS egyenruházat szabósága

BOROS és HUBER
DAPEST, VIII, BAROSS-TÉR 6
Telefon: 145-016

Kérjen
Árajánlatot

hivatásos parancsnok vezette, aki egyedül oktatta a baj- társakat.

Alapszabály jóváhagyás. A m. kir. belügyminiszter úr 266.735—1941. VII. számú rendeletével a Nagyváradí Önkéntes Tűzoltó Testület alapszabályait jóváhagyta.

A Felcsuti Önkéntes Tűzoltó Testület műkedvelő- gárdája február 15-én nagyszerű előadást rendezett, Gárdonyi Géza: Bor című népszínművét adta elő, mely- nek jövedelmét a testület új egyenruhájára fordította.

A Sárrétudvari Önkéntes Tűzoltótestület folyó évi május hó 10-én füsttelen napot tartott a keleti haretéren küzdő honvédeinknek. A gyűjtés eredménye 14.409 darab. cigaretta, 2 doboz 100 grammos, 46 csomag 25 grammos Balkán-cigarettdohány, 6 csomag pipadohány, 21 cso- mag cigaretta- és 21 doboz gyufa és 8 darab cigaretta- szipka, melyet a Vöröskereszt útján eljuttattak a harc- tésre.

Új világítófesték óvóhelyek részére. A „Gasschutz und Luftschutz“ szerint „Clerolit“ néven új világítófes- ték került a piacra Németországban. Poralakban kapható és bármely kötőanyagú festékkel keverve alkalmas óvó- helyek oldalfalainak, vagy menyezetének festésére. Ha az óvóhely világítása bármely okból megszűnik, közel két óráig olyan fényt ad, hogy nemcsak az óvóhelyen tartoz- kodó személyek, hanem a kisebb tárgyak is megkülönböz- tethetők. Fénykibocsátó tulajdonságát napfény, villany- fény vagy kézi villamoszeblámpa fényétől hamarosan újra visszanyeri.

Az olasz gyújtóbombák súlya 1 kilogramm, anyaga magneziumötvözet kevés alumíniummal. Az egész bomba burkolattal, vezető szárnyakkal stb. együtt mindenestől elég, először a termittöltés gyullad meg, mely 2500 Cel- sius-fok mellett minegy 40—50 másodpercig ég. Ettől a hőfől a bombatest is meggyullad és 1300 Celsius-fok mel- lett 10—15 percig ég. (Magyar Katonai Szemle, 1942. IV.)

Romániában a pünkösdi ünnepek alatt három óriási tűzvész pusztított. Braila tengeri kikötőjében hétfőn este kigyulladt egy növényolajgyár. A tüzet kedd reggelig még nem sikerült eloltani. A kár meghaladja a 30 millió leit. Az oltási munkálatokhoz kivezényelték a katonasá- got is. A leszakadó gerendák megsebesítettek egy katoná- tisztest és két munkást. Hat munkásnak nyoma veszett. Valószínűnek tartják, hogy a lángtenger elnyelte őket. A Ploesti melletti Scaeni faluban tűz ütött ki az üveg- gyárban. A kár meghaladja a 12 millió leit. Botosani mel- lett pedig 15 parasztház és egy sóraktár gyulladt ki. A kár meghaladja a 20 millió leit.

Szerkesztői üzenetek

Vállalati önkéntesek: A törvényhatósági tűzoltótanfolyam elvégzése után a szakképzettségi jelvény hordása nem jogos, mert a 64.200—1940. B. M. számú rendelet 3. § (20) bekezdése szerint szakképzettségi jelvény viselésére csupán a kerületi tűzoltótanfolyamot végzett tűzoltó jogosult. — **B. I. Eger:** Mindhárom cikkre sor kerül. Tűzrendészeti Jogszabályokat a Szövetségtől elküldetem. — **Dr. D. E., Kolozsvár:** Az új lakta- nyáról kérünk mielőbb szép leírást fényképekkel. — **Töbkek- nek:** A Tűzrendészeti Jogszabályok új kiadása megjelent, ára 4 pengő. A füsttelen napok eredményéről beküldött értesítést készséggel közöljük lapunkban.

Főszerkesztő: Breznay Imre

Felelős szerkesztő és kiadó: Lukács Zoltán dr

Szállítunk

a hatósági előírásoknak megfelelő

Ismertetés
felvilágosítás
és ajánlat
díjtalan

MÁVAG

Telefon 13:

GYÁRTMÁNYŰ

hordozható benzinmotoros és kézi működtetésű fecskendőket, vi
és öntözőkocsikat, tűzoltó- és locsoló autók
minőségben, megbízható és tartós kivitelben.

MAGYAR KIRÁLYI VAS-, ACÉL- ÉS GÉPGYÁRAK KERESKEDELMI KÉPV.
BUDAPEST, VIII, MŰZSEUM-KÖRÚT 18, II.

KÖHLER ISTVÁN**FECSEKENDŐ-, SZIVATTYÚ-
és tűzoltófelszerelések gy**

Gyárt: Modern motoros, turbinás és du
tűzoltófecskendőket, tűzoltószereket, felszer
és szivattyútelepeket a-tűzoltás és öntözés

BUDAPEST, X, KORPONAI-UTCA 21. SZÁM**Alapítva 1896**

M i n d e n n e m ű
tűzoltó- és légoltalmi
felszerelési cikkek
raktárról kaphatók

Mátrai Antal és Társa Rt.

Gyár és központi iroda:

Budapest, XIII, Lomb-utca 34-36 - Telefon 299-055**Városi lerakal: VI, Teréz-körút 22 - Telefon 121-533**

Gyárt: kéz
fecskendő
lo létrák,
vizhordó és
kat, szerko
oltalmi fel

FELTEN ÉS GUILLEAUME RT., BUDAPEST

a budapesti hivatásos tűzoltóság szállítója

GYÁRT: BELÜL GUMIZOTT TŰZOLTÓTÖMLŐT
kívánt méreteken és nyomásig.

LEVÉLCÍM: BUDAPEST 113. POSTAFIÓK. TELEFON: 258-880

**Haza
gyár****MINIMAX**a legjobb magyar gyártmányú kézi tűzoltókészülék. Ne
litható össze a különböző utáztatokkal. Felvilágosítással**MAGYAR MINIMAX RT., BUDA
GYÁR, IRODA: VI, RÓZSA-UTCA 85. TELEFONSZÁM****CORVIN ÁRUHÁZ RT.**

BUDAPEST VIII, BLAHA LUJZA-TÉ

Csonka János gépgyára gyártja

mindenhol bevált, tökéletes

tűzoltómotorok



TÜZRENDÉSZETI KÖZLÖNY

A MAGYAR ORSZÁGOS TŰZOLTÓ-SZÖVETSÉG HIVATALOS LAPJA

Megjelenik minden hó 1-én és 15-én

Az előfizetési és hirdetési díjakat a Magyar Országos Tűzoltó-Szövetség 23.297 számú csekk számlájára lehet beküldeni. Csekkürlap minden postahivatalban kapható

A Magyar Országos Tűzoltó-Szövetség,
szerkesztőség és kiadóhivatal:
BUDAPEST, VI, IZABELLA-UTCA 51
Telefon: 223-254

Előfizetési ára egész évre 12 pengő
A szerkesztőség címére küldött
szakcikkeket, ha közlésre alkalmasak,
díjazzuk

Ajánlva a m. kir. belügyminiszter úr 126.278—1938. E. M. sz. rendeletével („Belügyi Közlöny” 1939. évi 5. sz.) a vármegyék, városok és községek számára

≡ TŰZOLTÓTESTÜLETEK A LAPOT DIJTALANUL KAPJÁK ≡

A parancsnokok átképzése

A tűzoltóságokra, kivált faluhelyen mind több és több újabb teher és kötelesség hárul. Hiszen épp a mi szervezetünk a legnagyobb alakulat hazánkban a katonaság után, amely éppen olyan fegyelem alatt működik és keretében éppen olyan férfias, komoly munka folyik, mint a katonaság körében.

Szervezettségénél fogva s azért, mert tagjai csak feddhetetlen, kifogástalan férfiak lehetnek, méltó társa a hadseregnek s jelentős segítője a honvédelemben. Nem kicsiny dolog ugyanis, hogy még a legkisebb faluban is ott vannak bajtársaink készen arra, hogy veszedelem esetén teljesítsék a kárelhárító szolgálatot akár tűzzel, akár vízzel állanak szemben, vagy légtalmi teendőket kell végezni. De rájuk vár — nőikkel karöltve — az első segélynyújtás munkaköre is.

Ki tagadhatná, hogy mindezek oly teendők, amelyek komolyságuknál fogva nagyon jelentősek, értékesek s a ma nehéz napjaiban eléggé föl sem becsülhetők?!

Nem kétséges, hogy ezekre a becsülethöz végzendő s nagyfontosságú honmentő munkákra készülni kell és — ahol szükség lesz rá — mindenütt szakszerűen kell végezni. Hiszen a törvény nem hiába intézkedik a légtalmi szolgálatról, a szolgálatosok különféle fajtáinak kiképzéséről, a munka előzetes ki- és beosztásáról. Mindezekbe azonban lelket vinni az emberek kötelessége s elsősorban a tűzoltóké. Falvakban ugyanis éppen a tűzoltók azok, akikre elsősorban hárul ez a sokoldalú teendő.

De van még egy külön ismeretág, amely újabb kiképzést követel: az új Gyakorló Szabályzat átvitele az életbe, vagyis betanulása, illetve betanítása, hogy végre e téren is egység legyen országsherte.

Ezért van égető szükség a tűzoltóságok vezetőinek átképzésére. Egrész, hogy ismételjék a légtalmi teendőket, továbbá az árvízveszedelem mentő-

szolgálatát s megtanulják az új szerelési szabályokat. Hála Istennek, több oldalról érdekes és értékes megmozdulásokról adhatunk hírt e téren. Több vármegyei szövetség vette programjába ezt az átképzést és nem egy helyütt már meg is valósította. Nem tudunk azonban arról, hogy országos jellegű lenne ez a mozgalom s éppen ezért tesszük szavá ezen a helyen. Szavá tesszük pedig oly módon, hogy egyben némi útbaigazítást is nyújtunk az átképzőtanfolyamok megszervezésére, munkabeosztására nézve.

Legelső megállapításunk az, hogy az ilyen tanfolyamnak legalább 24 órának kell lennie. Három nap tehát az a legkisebb idő, amit rá fordítanunk kell; ugyanint 8 órát számítva.

Ebből a 24 órából csak két órát lehet elméletre fordítani s azt is csak azért, hogy némi áttekintést nyújthassunk a légtalmi és kárelhárító szolgálatról. A többi 22 óra mind gyakorlat és gyakorlat.

A gyakorlati rész *szerelés* és szerelés az új Gyakorló Szabályzat értelmében s annak minél alaposabb begyakorlása, mint katonai nyelven mondják, besulykolása. Az új Szabályzat minden legkisebb része váljék vérévé mindegyik vezetőnek, hogy ott-hon a legalaposabban tudja továbbadni bajtársainak. Ezzel együtt jár továbbá a feckendőszerezéssel kapcsolatban, e legfontosabb szerünk legaprólékosabb megismertetése s zavarainak fölismérése, eltávolításának módjai, eszközeire vonatkozó utasítások adása.

Pontos tárgykor a *magas- és mélymentés*, valamint az *árvízveszedelem* elhárításának gyakorlati bemutatása, tehát: védekezés a hullámverés, az átszivárgás, a vízáteresztés, a töltésesuszamlás és gátszakadás ellen. Mindezeket pedig nem holt szavakkal értessük meg, hanem az életparancsoitá gyakorlattal tegyük ismertté és hasznosíthatóvá. Csak így lehet értékes és eredményeit tekintve, hasznosítható az ilyen tanfolyam.

A hősi halált halt tűzoltók debreceni emlékművének felavatása

Özv. Publíg Ernőné úrhölgy, volt debreceni önkéntes tűzoltóparancsnok és gyakorlómester özvegye végrendeleti hagyományképpen a tűzoltófóparancsnok szabad rendelkezésére bocsátott egy nagyobb összeget. A tűzoltóság úgy gondolta ezt az összeget legcélszerűbben felhasználni, hogyha felállítja belőle a háborúban és a tüzeseteknél elhalt tűzoltók emlékművét. Az emlékmű felállítási költségeihez a helybeli kéményseprőmesterek is nagyobb összeggel járultak hozzá, a még hiányzó pénzt pedig a hivatásos tűzoltóság tisztjei és legénysége adták össze. Segítségükre sietett a helybeli dohánygyár igazgatósága is, amely a dohánygyárban lebontott egyik építmény terméskövét bocsátotta rendelkezésre a hősi emlékmű felállítása céljaira. Így vált lehetővé, hogy május hó 30-án délután ezt az emlékművet leleplezhették. A megnyitóbeszédet a város polgármesterének nevében ifj. Dömsödy Imre városi főjegyző mondta s beszédében kiemelte, hogy hála illeti azokat, akik nemcsak szavakkal, hanem tettekkel is bebizonyították, hogyan kell élni és ha kell meghalni. Beszéde közben hullott le a nemzeti színű lepel a szép emlékműről, amelynek felső részén e szavak vannak köbe vésvé baloldalon: „Magyar Hazánkért“, jobboldalon „Embertársainkért“. Baloldalon van bevésve az 1914–18. évi világháborúban hősi halált halt tűzoltók neve: Kós József, Kovács Ambrus, Molnár Sándor, jobboldalon e felirat áll: Tani Lajos tűzoltócsövezető, meghalt 1914 október 9-én az Erzsébet-malom égésénél. Az emlékmű elülső részébe árbocot erősítettek, amelyen országhászlószerű elhelyezésben nemzeti lobogó leng, a zászlórúd alatti részen köbe faragva a tűzoltószolgálati jelvény látható. Az emlékművet vitéz Roncsik Jenő dr tűzoltófóparancsnok vette át s fogadalmat tett, hogy ugyanazt a szolgálatot, amelyre a hősi halottak példát mutattak, elvégzik kifogástalanul azok is, akik most szolgálatot teljesítenek. Utána Szöllössy Lajos tűzoltó szavalta el saját szerzeményű szép versét, majd Csutoros Sándor református lelkész tartott ünnepi beszédet s kiemelte, hogy a tűzoltóság tagjai közül most is többen a harctéren teljesítenek szolgálatot éppen olyan kifogástalanul, mint apáik tették. Az emlékbeszéd után az emlékműre koszorút helyeztek Debrecen sz. kir. város közönsége nevében ifj. Dömsödy Imre főjegyző, a VI. hadtest nevében egy tüzérezredes, a tüzharcos főcsoport részéről Karsay Andor dr, a nagyváradi önkéntes, hivatásos tűzoltóság és a Biharvármegyei Tűzoltó-Szövetség nevében Rehák Tamás nagyváradi tűzoltófóparancsnok, vármegyei tűzrendészeti felügyelő, a Szabolcsvármegyei Tűzoltó-Szövetség és Nyiregyháza megyei város tűzoltóságai nevében Biró Áron tűzoltóparancsnok, a Hajdúvármegyei Tűzoltó-Szövetség nevében Jóna Mátyás dr vármegyei tűzrendészeti felügyelő, a Püspökladányi Önkéntes Tűzoltótestület nevében Lakatos Benjámín tűzoltófófelügyelő, a Kéményseprő Ipartársulat nevében Szekeres Gyula elnök, a világítási vállalat tűzoltósága nevében Lőkös Károly parancsnok, a városi hatósági légoltalmi gázosztág nevében Aszmann Ferenc, a debreceni tűzoltóság tisztikara és legénysége nevében pedig Török István tűzoltófófelügyelő. A lélekemelő szép ünnepélyen a helybeli leventezenekar játszotta el a Hísekegyet és a Himnuszot.

Magyar tűzoltók arcképcsarnok

Id. Drészer János

tolnatamási önk. tűzoltóparancsnok.



Ez a bajtársunk bizonyítja kétségtelen igazságot, hogy nem függ az ember értéke: milyen hi visel, milyen állást tölt be, milyen sadalmi fokozaton él. Az ember saját lelkében és saját tetteiben. Hogy mit tett, mit csinált egész át: az mutatja meg, mennyi be érték és egyben azt is, milyen s latokat tett családjának, falujána rosának, megyéjének, hazájának talában az egész emberiségnek.

Id. Drészer János egyszerű losmester, aki azonban nem mindig a maga hasznát ke hanem azt is nézte: hol és miben lehet szolgálatára a kö nek. Ennek a gondolkodásának folyományaként lépett mási Önkéntes Tűzoltótestületbe már 1896 márciusában, 46 évvel ezelőtt.

És szívós kitartását, férfias jellemét mi sem mutat kább, mint az a tény, hogy egyesületét soha el nem h ahhoz hűtellen soha nem lett. Hogy feladatainak jobban tudjon felelni, 1912-ben tanfolyamot végzett. Negyven é végezte teendőit becsülettel és eredményesen, pedig a te vezetése már 1934-ben a kezére került. Természetes, hogy venéves szolgálata után lemondott e tisztségéről 1936 j ában.

Hogy azonban mily fokra tudta emelni csapatának ségét és készségét, mutatja, hogy testülete versenyeken dordijákat is nyert, több kisebb díjat nem számítva.

Az első világháborúban két éven át teljesített ha szolgálatot, mint őrvezető s visszatérte után, ismét a tó ság volt a legfőbb gondja egész addig, míg félreállott, te magas életkorát.

Tűzoltói szolgálatainak elismeréseképpen nyerte el díszérmet s ez év legelején a XL. éves szolgálati érmet.

Személye közbecsülésben áll s van saját kezemunk szerzett háza és fél katasztrális hold szőlője. Három gye őrvendézteti meg nemesen gondolköző lelkét.

Életrajza: Született Kétyen (Tolna vm.) 1865 május Az asztalos mesterséget Kölesden tanulta ki és mikor gálta katonai éveit, mint mester Tamásiban telepedett A tűzoltótestületbe lépett 1896 március 6-án s 1901-ben rancsnok, majd 1912-ben tűzmester, 1913-ban segé 1918-ban szakaszparancsnok, 1934-ben parancsnok s a 1936 január 12-ig, mikor is lemondott, betöltvén a leg sabb szolgálati évszámot.

KÉPES HÍRADÓ

1. A hősi halált halt debreceni tűzoltók emlékműve a tűzoltóaktany rán. 2. Vitéz Nadányi János dr aispán kiosztja a nagyváradi tüz folyam hallgatóinak a tanfolyambizonyítványokat. 3. A nagyváradi tanfolyam záróvizsgáján a tanfolyamhallgatók támadási gyakorlat nak végre. 4. Tetőtűz Budapesten. 5. Műszaki mentést hajít végre B tűzoltósága egy épületállványzat összeomlásánál. 6. Az újpesti 9. hatósági tűzoltótanfolyam hallgatói és előadói kara.

Tiszti és altiszti rőzsekésel

legszebb kivitelben s
MÉSZÁROS LAJOS műtővös
Budapest, VIII, Mária-u
Telefon 349-

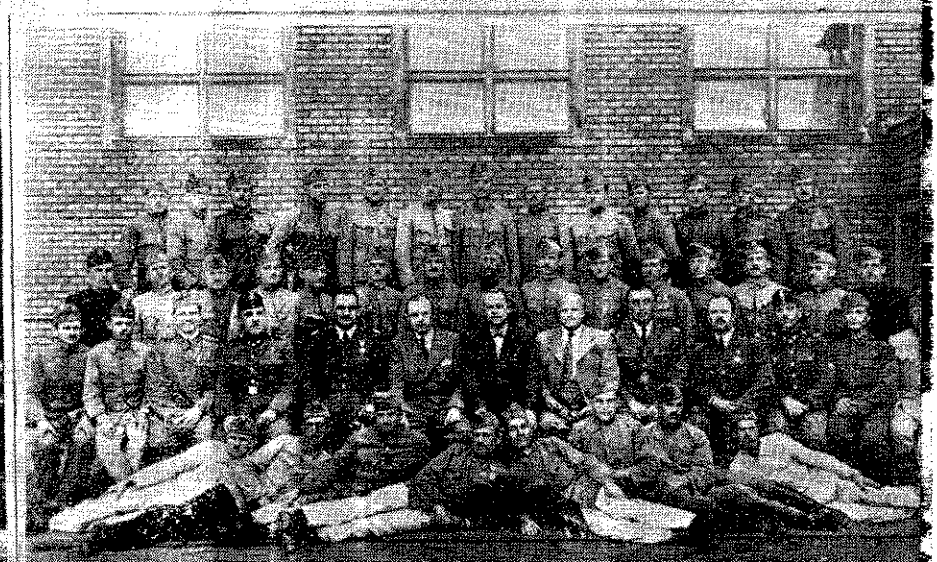

40 éves szolgálati jubileum a Budapesti Önkéntes Tűzoltóságnál

Bensőséges és lélekiemelő ünnepség színhelye volt a székesfővárosi tűzoltóság XIII. tevétecai laktanyájának udvara. Ebben a laktanyában van a Budapesti Önkéntes Tűzoltótöbbség pestészeki osztályának őrtanyája is, ahol ennek az immár 80 éve fennálló önzetlen és hazafias egyesületünknek tagjai éjjelről éjjelre a főváros hivatásos tűzoltóságának kiegészítő csapataként megszakitás nélkül őréséget tartanak.

A technika szárnyaló fejlődése, gazdasági és társadalmi életünknek mindinkább lázasabb lüktetése, majd az első világháború s az azt követő események miatt a legtörzsokebb és legöregebb pesti polgár sem tudja azt, hogy nemcsak még mindig fennáll, de a technika fejlődésével lépést tartva, ma is változatlanul hasznos és áldásos tevékenységet fejt ki ez a testület azóta, hogy Széchenyi Ödön gróf 1862-ben megindította Pest város tűzoltóintézményének önkéntes és társadalmi úton való megszervezését.

A Budapesti Önkéntes Tűzoltótöbbség, mint magyar önkéntes tűzoltótöbbség, a hazafiasabb és a krisztusi emberszeretet parancsát a legönzetenlebbi szolgáló olyan társadalmi intézményünk, amelyben a politizálás kizárásával magasrangú tisztviselők, a társadalmi élet legelőkelőbbjei megtalálják a legegyszerűbb iparos és munkás kezét és azzal együtt önzetlen lelkesedéssel nyújtanak példát a többi polgártársaiknak is, hogy a hivatásos kenyérkereső munkájuk napi feladatának elvégzésén felül még mindig szüksége van a magyar hazának ellenszolgáltatás nélküli munkatöbbletre az élet és a nemzeti vagyon megmentése terén.

A testület egyik ilyen legértékesebb régi tagja Kováts Gyula törzstüzőmester május hó 31-én töltötte be megszakitás nélküli tűzoltói működésének 40. évét. Ebből az alkalomból a testület parancsnoksága és legénysége lélekiemelő módon emlékezett meg eme kiváló, derék bajtársáról a szokásos évi altiszti gyakorlati vizsgák befejezése után a laktanya udvarán.

Az itt díszszakasza felállított önkéntes tűzoltóság arcéle előtt a parancsnokság több tagjának, Kozma Gyula dr. ny. kincstári jogügyi tanácsos, Techlár Ernő m. kir. pénzügyi tanácsos, főfelügyelő, Franck A. Endre felügyelő és a székesfővárosi tűzoltóság képviselőjében Szilágyi segédfelügyelő jelenlétében, nemes Falussy Károly osztályparancsnok meghatározó beszédében méltatta Kováts Gyula önkéntes törzstüzőmester 40 éves önkéntes tűzoltói szolgálatának áldozatos készségét, példaadó önzetlenségét és az újonckiképzés terén kifejtett eredményes oktatómesteri tevékenységét. Beszéde végén meghatározó szavakkal nyújtotta át az ünnepeltnek a parancsnokság elismerését tartalmazó díszokmányt, majd az egész testület, valamint az ország összes tűzoltóságát egyesítő Magyar Országos Tűzoltó-Szövetség jókívánásainak és szeretetének tolmácsolásával tüzte fel az ünnepelt mellére a 40 éves szolgálati érdem érmét.

Sapkák, rangjelzések, paszományok, gombok, jelvények, rőzsekések, asbestruházat és mindenféle egyéni tűzoltósági felszerelések. Raktárról azonnal szállít

Mátrai Antal és Társa Rt. Budapest

Városi üzlet: VI, Teréz-körút 22

Telefon: 121-588

Gyár: XIII, Lomb-utca 34-63

Tömlőmosógép

A tervező és alkotó mérnök egyik legjobb m. társa az az egyszerű kétkezű munkás, aki gépe n dolgozva, annak használata közben vesz észre javításokat, amellyel a jó gépet még jobba lehet Igy kapcsolódik össze az eredmény érdekében az elme a végrehajtó gyakorlattal. Ennek nagy jelet legjobban bizonyítja az, hogy szerte a világ nagyobb gyárak figyelmeztető táblával hívják munkások figyelmét munkaközben született öt bejelentésére, a használható ötletet pedig jól me tik. Az egész Európát és a világ sorsát is eldöntő legi világháború is szolgáltat erre példát. Európa Magyarország boldogulásáért és boldogságáért német hadsereg a tavaszi harcokhoz új fegyver A fegyverkezés irányítójának nyilatkozata s pedig, ezeknek az új fegyvereknek az ötlete s harc közben, a harcoló katona agyában született

Az országos tűzrendészeti felügyelő úr a l. bat akarja a kárelhárító tűzoltóság kezébe adni s a legkötőbb szerkesztő- és tűzoltószakembere l. tűzoltószerek és felszerelések szabványosítását delte el. A felszerelést használó tűzoltó értékes látásaira nálunk is nagy szükség van. Különl. szabványosítás alá nem eső szer alkalmas arra, h. ötlettel még jobba és használhatóbbá tegyék.

Például lehet felhozni azt az egyszerű, de jó mosót, amelyet Ferenci János székesfővárosi t szerkesztett.

A tömlőmosást legtöbb helyen egyszerűen s. ral és kefével végzik. E módnak előnye, hogy vé nül egyszerű és különlegesebb felszerelésre nincs ség. Nagyobb tűzoltóságnál, ahol több tűz van, l. nya, hogy több időt, több tűzoltót vesz igénybe, v. vizet fogyaszt. E hátrányokat a villanymotoros t mosógép teljesen kiküszöböli. A székesfőváros oltóságnak is van egy ilyen villanymotoros tömlő gépe. Ferenci János tűzoltó tömlőmosás közben kezelt gondolata alapján a mellékelt ábrán bemu egyszerű és jó tömlőmosógépet szerkesztette. A rán a) a mosandó tömlőt; b) és c) a felülről és a bevezetett mosó vízszögár tömlőjét; d) pedig az e nált vizet elvezető csövet jelzi. A tömlőt kézi kell a mosótéren keresztülhúzni.

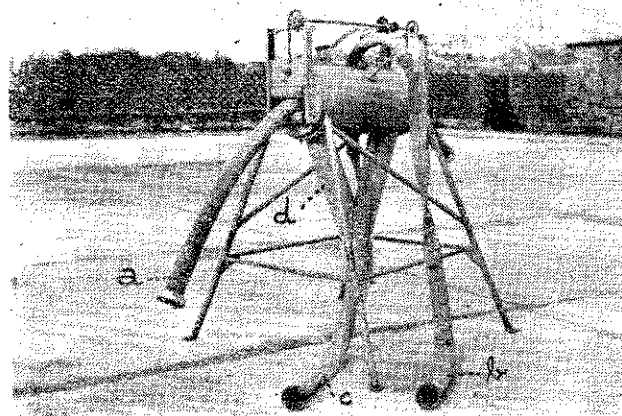

Tűzoltóparancsnokok!

Készüljenek fel ismét a gyújtólapok elleni védekezésre

A mezőgazdasági tűzrendészet és tűzvédelem krízidőszaka mindig a nyár volt, amikor a gabonakarmányneműek érni kezdenek s később betakarásra kerülnek.

Ennek az időszaknak tűzvédelmi jelentősége nem abban merül ki, hogy a szálastermények kiszáradás folytán, különösen a betakarítás és cséplés ideje szerfölött nagymennyiségű és szerfölött nagyekben tűzveszélyes anyag kerül össze, amely a hőségben a legesekélyebb szikra következtében egyulladhat és sokszor elolthatatlan tűzvészszé lehet. Ennek a tűzvédelemnek a jelentősége nem a veszély nagyságában rejlik, hanem abban, hogy a nyári és takarmányneműek égése egy állam létartása tekintetében *nélkülözhetetlen és pótolhatatlan anyagok pusztulását jelenti*, amely ha egy napon a megszokottnál nagyobb mértékben fordulna elő, az egész nemzet életére károsan kiható csapást jelentene, különösen háborús időszakban, amikor a érmagvak és a takarmányneműek szükséglete is fokozódik és amikor egyrészt a termelés a ferdítéshadhavonulása következtében nehezkesebben folyhat, másrészt pedig a külföldről történő élelmiszerimport lehetősége jelentéktelenné esik.

Kézenfekvő volt tehát feltételezni azt, hogy a háború esetén a hadviselő felek figyelmét nem fogja elvonni a mezőgazdasági tüzek keltésének részükre gyakorolt hatása, amely aránylag kevés kockázattal és egyszerű eszközökkel akár oly mértékűvé fokozható, amely a kárt szenvedett állam lakosainak és katonaságának élelmiszerhiánya súlyos válságba kerülhet.

A magyar légoltalom nem tévedett, amikor jóval a háború előtti kitérő előtt, kellő tapasztalatok nélkül is, a háterszágot érhető ellenséges behatások legfontosabb eszközeinek a gyújtóanyagokat minősítette. Akkor még a gyújtóeszközök közül csak a dinamit volt ismeretes, de arról is megállapították, hogy hatása *nem az eszköz nagyságától, hanem a beeségtől, azaz a beesési helyének tűzveszélyességétől* függ. Ez a tulajdonság bizonyos szempontokból megmagyarázható a védekező fél részére, mert kellő megelőző intézkedésekkel a gyújtóbombák veszélyessége erősen csökkenthető, sőt meg is szüntethető. Különösen az ellenfél a sikeres megelőző intézkedések értéktelenné tehetné. Ott azonban, ahol a tűzveszélyes anyagok el nem távolíthatók, el nem rejthetők, a légitámadás gyújtó eszközeinek fenti tulajdonságai ellenkezőleg, éppen a támadó fél érdekeit szolgálják, még pedig sokkal nagyobb mértékben, mint az előző esetben a védekező félt szolgálta. Ennek ismételten a támadó félnek csak akkor gyújtóbombát kell alkalmaznia, amely a tűzveszélyes anyagot meggyújtja.

A magyar légoltalom feltevése rövid idő alatt igazolást nyert. A hadviselő államok — különösképp pedig azok, amelyek kellő harcászati készséggel nem a harctereken kellő eredményt elérni nem tudtak — minden eszközt megragadnak, hogy a háterszá-

ban olymértékű pusztításokat idézzenek elő, amely számításuk szerint ellenfelük fölényét csökkenteni képes. Mivel haderejük gyöngesége és hátrányos harchelyzetük nem engedi meg, hogy kockázatosabb és nagyobb anyagi befektetést igénylő támadásokat végezzenek, ezért inkább alattomos haremódort választanak s oly támadó eszközöket, amelyekkel éjjel, vagy szórványosan alkalmazott repülőgépekről is lehet eredményt elérni, de amely ily csekély kockázat mellett is lehetővé teszi nagy hatást vált ki.

Ennek a haremódnak legjobban megfelel a lábon álló termények, szérők, legelők, ordóségek és falvak felgyújtása apró gyújtóeszközök által. Ez a támadási mód nem kockázatos, mert éjjel is végre lehet hajtani, de a repülőgépek nappal sínesenek nagy veszélynek kitéve, mert egymástól távolabb repülnek, s a mezőgazdasági kultúra kiterjedtsége miatt tűzfigyelők elhárító hatásával kevésbé találkozhatnak. A repülőgépeknek nem kell pontos célbavetés végett egyenes célröplést végezniük, így a gyújtóanyagok szórása közben is fordulhatnak, hogy a netán itt-ott telepített tűzfigyelők hatását elkerüljék. A támadás végrehajtásához nem kell nagy súlyt cipelő, nehezkés repülőgépeket használni, mert a lábon álló száraz gabona- és terményneműek felgyújtására az egész kissúlyú gyújtóbombák, illetőleg az utóbbi években feltalált és kisebb gépekkel is nagy mennyiségben szállítható gyújtólapok is alkalmazhatók. Az elérhető eredmény pedig kedvező esetben igen nagy, mert már 10—15 repülőgép is — nagyobb kiterjedésben eloszolva — több kilométer széles és hosszú sávban felgyújthatja az aratás előtt álló gabonátáblákat. A védekezés meglehetősen nehéz s a lakosság széles rétegét kell időben kivezényelni a lapok összegyűjtésére, vagy a keletkező tüzek leverésére.

A gyújtólapok alkalmazására először a tavalyi év folyamán került sor, s akkor a Tűzrendészeti Közlöny azonnal ismertette a gyújtólapok szerkezetét, hatását, alkalmazási módját és az ellenük való védekezés lehetőségeit.

Most ismételtén felhívjuk a tűzoltóparancsnokok figyelmét arra, hogy megint közeledik a nyár, a tűzrendészet kritikus ideje, amely különösen a vidéki tűzoltóságokat mindig erős próbára teszi, s amikor a vidéki tűzoltók az országnak felmérhetetlen szolgálatot tehetnek. Most az idei nyár még nehezebb, kevesebb a tűzoltó, több a vigyázatlan munkás, több a tűzkeletkezési lehetőség, de a mezőgazdasági terményekre még nagyobb szükség van, mint valaha. A nemzet harcban áll, s az ellenfél minden eszközt megragad, hogy kétségbeesett helyzetében minden alattomos eszköz igénybevételével érzékeny csapást mérjen ránk, előnyös helyzetünk letörése érdekében. Az a tűzoltó, aki ma a tűzvédelem érdekeiben dolgozik, nagyobb nemzetvédelmi feladatot végez, mint valaha. Szolgálatát a magyar honvéd szolgálatával egyenlő értékű, s az a tűzoltóparancsnok, aki ma a nehéz körülmények között jól megszervezi és eredményesen alkalmazza csapatát, győzelemre vezető hadjáratot folytat.

A gyújtólapok és a mezőgazdasági tüzek elleni védekezés megszervezésére 1941-ben 794.700 szám alatt belügyminiszteri rendelet jelent meg, amelynek nyomán teendő tűzvédelmi intézkedéseket itt újlag röviden ismertetjük.

Ezt megelőzőleg azonban meg kell említenünk, hogy eddig a gyújtólapok terjesztésére ellenfeleink kizárólag csak repülőgépeket alkalmaztak, amelyeket motorzúgásuk miatt könnyű volt észlelni. A figyelés lehetősége is könnyebb volt ennek folytán, s a gyújtólapok szórására még éjjel is következtetni lehetett.

Ma ellenfeleink szorultságukban a gyújtólapok terjesztésére újabb eszközt alkalmaznak, egyrészt mert repülőerejüket most már inkább csak saját védelmükre használhatják, a berepülési távolságuk is erősen megnövekedett, mert repülőgéptámpontjaikat honvédeink messze visszazoritották, másrészt pedig mert az új támadási módszerüktől ha nem is nagyobb de meglepőbb eredményt remélnék.

Ez az új szállítóeszköz a szél által hajtott kis léggömb, melynek átmérője 1,5—3 méter. Személyzete természetesen nincs, a gyújtóanyag, vagy esetleg egyéb más hatóanyag, mint pl. robbanóanyag, hargáz, bacillustelep leszórását automatikusan működő berendezés végzi. Ennek a módszernek megvan az ő szempontjából az az előnye, hogy meglepetésszerűen érkezik, a léggömbnek motorja és más zajtkeltő berendezése nincs, így pl. éjjel nem lehet felfedezni érkezését és a gyújtólapok leszórását. Nagy általánosságban azonban ezekkel lényegesen kisebb hatást lehet elérni, mert a léggömb csak kevés anyagot tud elhozni, továbbá mivel nem nagy magasságban hosszú utat kell megtenni, útközben nappal a katonaság sokat puska lövéssel is ártalmatlanná tesz. Végül pedig a hatóanyagok alkalmazásának helye előre nem állapítható meg, mert kezelőszemélyzete a berendezésnek nincs, s így csak véletlenül múlik, hogy pl. a gyújtóanyag tűzveszélyes helyre hullik-e.

A fent említett belügyminiszteri rendelet értelmében a gyújtólapok ellen a következő intézkedéseket kell megtenni:

1. Községekben és városokban a helyi tűzoltóság keretében az arra alkalmas lakosság bevonásával állandó tűzfigyelői és tűzkészültségi szolgálatot kell

szervezni, s minden egyes lakost ki kell oktatni a gyújtólapok elleni védekezésre. Ismertetni kell a gyújtólapok s az egyéb gyújtóanyagok leírását. A gyújtólapok kis 4×4, vagy legfeljebb 10×10 cm nagyságú celluloidlapocskák, amelyekre gézbe áztatva kis foszfordarab van felerősítve. Alkalmuk különféle nagyságú és formájú foszfordarabok, celluloidanyag nélkül is. Színük különböző, beleolvadjanak a környezetbe. A foszfor 15—16°C-ig cius fok hőmérsékleten magától meggyullad, s gyújtja a celluloidot, s a tűzveszélyes száraz anyagot.

2. A tűzfigyelői szolgálat célja, hogy a külső és belső területén észlelje a gyújtóanyagok terjedését. Ezért megfelelő kilátópontokon a területen figyelőt kell éjjel-nappal (megfelelő váltással) tartani, hogy azok az őrzendő területet állandóan előtt tarthassák. A figyelők mellé küldöncöket kell beosztani, hogy észleletüket azonnal továbbíthassák és segítséget kérhessenek.

3. A tűzkészültségi szolgálatra minden légitársaságra kötelezett személy beosztható. A készenléti szolgálat legalább 12 óránként váltani kell. A készlet felszerelése: minden ember részére egy ásó, egy lapát, egy-egy vízesvödör és egy-egy villa; a készenléti részére néhány csáklya, továbbá legalább két fogat. A község elöljárósága gondoskodni tartozik arról, hogy a felszerelési tárgyak: ekék, továbbá rendelkezésre álló tűzoltófecskek, lajtok stb. tartására és vontatására állandóan megfelelő mennyiségű fogat álljon rendelkezésre.

4. A gyújtólapok és egyéb gyújtóanyagok összeszedése. A tűzfigyelő által észlelt gyújtólapok tárolásán a parancsnok gondoskodni tartozik a készlet azonnali kirendeléséről, s a lakosság mozgósításáról. Nappal a gyújtólapok összeszedését azonnal meg kell kezdeni, de a tűzvédelmet is meg kell szervezni, mert melegen a lapok hamarosan meggyulladnak rendszerint hamarabb, mint ahogy azokat a lakosság össze tudja szedni. Éjjeli gyújtólap leszórása esetén a gyújtólapok összeszedését közvetlenül a tűzveszély előtt kell megkezdeni, amikor már kellő fény van. A gyújtólapok a reggeli órákban, amíg a hőmérséklet 15°C fokig fel nem melegszik, nem gyulladnak.



EMAG—Szilvay-rendszerű

szabadalmazott mélyszívó

motorfecskendő

8 m-nél nagyobb vízmélységből is szállít vizet

Készül: 130, 200, 400 liter/perc teljesítményű kivitelben

Kérjen ismertetőt és árajánlatot.

Megfelel a 180.000/1936. számú B. M. rendelet előírásainak

Vadásztöltény-, Gyutacs- és Fémárugyár

Budapest, V, Mérleg-utca 3 — Telefon: 183-1

meg. A gyújtólapok összeszedéséhez a kirendelt személyeket teljesen sűrű rajvonalba kell felállítani, s velük lépésről-lépésre kell átkutatni a terepet. A gyújtólapokat csak a szélükön szabad megfogni, a foszfordarabokat, a gyújtólap foszforos részét megfogni nem szabad, mert a bőrön sebet okoz. A gyújtóanyagot zsebre tenni nem szabad mert ott hamar lángralobban. A lapokat azonnal vizes vödörbe kell tenni, s az összegyűjtött lapokat el kell égetni. (Füstje mérgező.) A gyújtólapok összeszedése után a szórási területen tűzfigyelőket és tűzoltóeszközöket kell hagyni, akik megvárják a nap legmelegebb időszakát, s a meg nem talált gyújtólapok nyomán keletkező tüzeket eloltják.

5. A tűzoltókészültség kötelessége, hogy tűz esetén a leggyorsabban a helyszínen legyen s az oltást mielőbb elkezdje. Gabonátábla égése esetén szikracsapóval kell a tüzet levérni, ha ily módon nem lehet a tüzet eloltani, s az valamerre tovaterjed, úgy megfelelő távolságban a gabonát le kell aratni, a learatott szálakat azonnal el kell távolítani, a tarlót pedig többszörösen körül kell szántani, vagy pedig fel kell ásni.

6. A tüzek keletkezésének, illetőleg tovaterjedésének megakadályozása végett a gabonátáblákon a learatás után a kévákat azonnal kereszttekbe kell rakni, a keresztteket legfeljebb tízes csoportokra kell különíteni, s a kereszttek felrakása után a tarlót azonnal le kell buktatni.

7. A mezőgazdasági foglalkozást űző lakosságot az ellenséges gyújtogatás elleni védekezésre a helyi viszonyoknak leginkább megfelelő módon ki kell oktatni, és figyelmeztetni kell arra, hogy a határban keletkező tüzek elfojtására alkalmas eszközöket (ásó, lapát, kapa, eke stb.) külső munkahelyére lehetőleg vigye magával.

Kétségtelenül tág tér nyílik a mezőgazdasági tüzek szándékos előidézésére, de ha nagyobb terhet ró is a tűzoltóparancsnokokra és a lakosságra az ellene való felkészülés, ez minden esetre különösebb anyagi megterhelés nélkül megoldható, s a tűzvédelem eredményesen ellátható. A fokozott tűzkészültség és a figyelőszolgálat tartásának megszervezése a legnehezebb talán, mert a szorgos munkaidőben nehéz úgy beosztani a lakosságot, hogy sem a szolgálat, sem pedig a mezei munkának ellátása csorbát ne szenvedjen. De ezt minden egyes község és az egész ország érdekében feltétlenül meg kell oldani arra az aránylag rövid időre, amely a gabona érésétől a eséplés befejezéséig tart.

szilágyi Németh Gyula

Dräger

oxigénos önmentőket,
lúgos szelencéket, oxigénátöltő szivattyúkat és az összes légoltalmi egyéni és szakfelszereléseket szállítja

Poscher Frigyes

Kérjen
áránjatot
műszaki és légoltalmi cikkek vállalata
Budapest, VII, Damjanich-utca 46
Telefon: 226-392

RENDELETEK

ORSZÁGOS TŰZRENDESZETI FELÜGYELŐ

629—1942. ott. sz.

Tárgy: Élelmiszerekkel való takarékoskodás.

RENDELET

Valamennyi kerületi és vármegyei (törvényhatósági) tűzrendészeti felügyelőnek

Székhelyén

A m. kir. belügyminiszter úrnak fenti tárgyban 2920—1942. eln. szám alatt kiadott rendeletét az alábbi másolatban tudomásvétel és alkalmazkodás végett azzal a felhívással adom ki, hogy az alárendelt tűzrendészeti szerveket a rendelet alap gondolatának megfelelően minden közebéd és közétkezéssel járó hivatalos és egyéb társas összejövetelek mellőzésére szigorúan utasítsa.

Budapest, 1942 május 29-én.

vitéz Kiss Lajos dr. sk.,

országos tűzrendészeti felügyelő

MÁSOLAT

MAGYAR KIRÁLYI BELÜGYMINISZTER

2920. eln. sz.

Valamennyi csendőrkerületi parancsnokságnak, az országos tűzrendészeti felügyelőnek, az Országos Társadalombiztosító Intézet vezérigazgatójának, a Magánalkalmazottak Biztosító Intézete igazgatójának, az Országos Szociálpolitikai Intézet igazgatójának, az Országos Közegészségügyi Intézet igazgatójának, valamennyi állami kórház igazgató-főorvosának, valamennyi állami elme- és ideggyógyintézet igazgató-főorvosának, valamennyi állami gyermekmenhely igazgató-főorvosának

Az 1941. évi július hó 24-én kelt 5140. eln. számú rendeletemben felhívtam cím figyelmeztetést arra, hogy az élelmiszerekkel való takarékos gazdálkodás céljából egyelőre minden közebéd (bankett) vagy egyéb étkezéssel egybekötött társas összejövetel, társas utazás és a résztvevők lakóhelyén kívül rendezendő tanfolyam tartását lehetőleg mellőzni kell.

Bár ebben a kérdésben a m. kir. közellátásügyi miniszter úr korábban már többször, legutóbb pedig a képviselőházban tartott bemutató beszédében maga a m. kir. miniszterelnök úr is hasonló intellemmel fordultak úgy a hatóságok, mint pedig a nagyközönség felé, mégis a kívánt eredmény sajnálatosan nem következett be; a hatóságok, hivatalok, intézetek, egyesületek, baráti körök és magánosok továbbra is tartottak nyilvános helyeken olyan összejöveteleket, amelyekben az élelmiszerfogyasztás rendszerint jóval nagyobb méreteket öltött a jelenleg megengedhetőnél.

A túlméretezett fogyasztással járó hivatalos és egyéb közebédék pedig nemcsak az amúgy is nehezen fenntartható egyenletes közellátáson ütnek rést, hanem ezen túlmenően a szűkölködők szemében is, esetleg közrendészeti szempontból sem közömbös, súlyos visszatetszést kelthetnek. Ezenkívül alkalmasak arra is, hogy a nálunk megforduló külföldiek előtt valótlan és nem kívá-

natos színben tüntessék fel egyrészt közfelfogásunkat, másrészt gazdasági helyzetünket.

Ennek a tarthatatlan helyzetnek a megszüntetése érdekében, a közrend és közellátás érdekeinek fokozottabb biztosítása céljából a m. kir. közellátásügyi miniszter úrral egyetértően kiadott 99.700—1942. számú rendelettel elrendeltem, hogy nyilvános helyen (étel és ital kiszolgáltatására berendezett helyiségben), ideértve az egyesületek (klubok, kaszinók) helyiségeit is, étkezéssel egybekötött társas összejövetelt (bankettet) az elsőfokú rendőrhatalóságnál (a m. kir. rendőrség budapesti főkapitányának hatósága területén a budapesti főkapitánynál) tudomásulvétel végett előzetesen be kell jelenteni. Ez a bejelentési kötelezettség arra az esetre is vonatkozik, ha a társas összejövetelt nyilvános helyen magánosok rendezik.

Arra nem kívánok külön utasítást adni, hogy a felügyelet alá tartozó hatóságok, hivatalok és intézetek a kiadott rendeletet a maguk részéről a legszigorúbban betartsák, mert ez a köztisztviselők szerveinek legegységesebb kötelességük. De azt a felügyelet alá tartozó összes hatóságoknak, hivataloknak és intézeteknek legszigorúbban meghagyom, hogy ne csak annyiban tegyenek eleget a rendeletnek, hogy a tervbe vett bankettek a rendőrhatalóságnak tudomásul vétel végett alakszerűen előzetesen bejelentésük, hanem ezen túlmenően, a rendelet alapfeladatának megfelelően, minden közebed és közétkezésessel járó hivatalos és egyéb társas összejövetel tartását a lehetőség szerint tányleg mellőzzék is.

Elvárom címtől, hogy ezt a tilalmat úgy az élelmiszerekkel való takarékoskodásból, mint az előbb érintett egyéb közérdekű szempontokból a legszigorúbban betartsa.

Budapest, 1942 május 21-én.

Keresztes Fischer sk.

TÖMLŐHORDOZÓ-HEVEDERT ÉS KÉZI TÖMLŐORSÓT

a gyakorlati szabályzat és a MOSz előírása szerint raktárról szállít
MÁTRAI ANTAL ÉS TÁRSA RT.
BUDAPEST, 62 TELEFON: 299-055

KR tömlőbekötő-gyűrűk

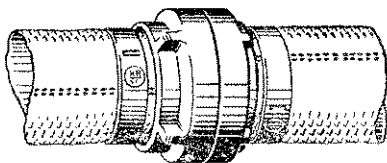

szerelése oly egyszerű, hogy bárki minden segítőszerszeggel nélkül a legkönnyebben kötés tudja elkészíteni. Hivatalos vizsgálat szerint 35 atm. túlnyomás mellett is kifogástalan kötés biztosít. Kérjen ismertetőt.

Forgalombahozza:

Move kereskedelmi és ipari kft.

Budapest, V, Mérleg-utca 4. Telefon 180-843

ORSZÁGOS TÜZRENDÉSZETI FELÜGYELÉS 642—1942. otf. szám.

Tárgy: Gyártási sorrend m. kir. közellátásügyi miniszter úrral egyetértően kiadott 99.700—1942. számú rendelettel elrendeltem, hogy nyilvános helyen (étel és ital kiszolgáltatására berendezett helyiségben), ideértve az egyesületek (klubok, kaszinók) helyiségeit is, étkezéssel egybekötött társas összejövetelt (bankettet) az elsőfokú rendőrhatalóságnál (a m. kir. rendőrség budapesti főkapitányának hatósága területén a budapesti főkapitánynál) tudomásulvétel végett előzetesen be kell jelenteni. Ez a bejelentési kötelezettség arra az esetre is vonatkozik, ha a társas összejövetelt nyilvános helyen magánosok rendezik.

Valamennyi kerületi tűzrendészeti felügyelőnek a Tűzrendészeti Közlöny szerkesztőjének

Sz

A m. kir. iparügyi miniszter úrnak fenti 19.183. kb. XVII. b. 1942. számú leiratát tudomásulvétel végett az alábbi másolatban közlöm.

Budapest, 1942 május 30-án.

vitéz Kiss Lajos dt. országos tűzrendészeti

MÁSOLAT

MAGYAR KIRÁLYI IPARÜGYI MINISZTER ÚR
19.183. kb. XVII. b. 1942. szám.

Tárgy: Büm. Gyártási sorrend m. kir. közellátásügyi miniszter úrral egyetértően kiadott 99.700—1942. számú rendelettel elrendeltem, hogy nyilvános helyen (étel és ital kiszolgáltatására berendezett helyiségben), ideértve az egyesületek (klubok, kaszinók) helyiségeit is, étkezéssel egybekötött társas összejövetelt (bankettet) az elsőfokú rendőrhatalóságnál (a m. kir. rendőrség budapesti főkapitányának hatósága területén a budapesti főkapitánynál) tudomásulvétel végett előzetesen be kell jelenteni. Ez a bejelentési kötelezettség arra az esetre is vonatkozik, ha a társas összejövetelt nyilvános helyen magánosok rendezik.

Magyar királyi belügyminiszter úrnak (V. os

Válaszolja nagyméltóságod 80.531—1942. számú leiratára, tisztelettel közlöm, hogy folyó évi április 17-én kelt 25.800—1942. Ip. M. számú rendelettel tűzbiztonság céljait szolgáló berendezéseket, figyelembe véve a tűzoltófejszkeket is, a rendeletben meghatározott csoportba osztottam be. Nem zárkozom azonban el, hogy egyes kivételes és indokolt esetekben célú berendezés gyorsabb legyártására a honvédelmi miniszter úrral egyetértésben, engedélyt ne adjak.

Budapest, 1942 május 2-án.

A miniszter rendeltetésére
Bor vőrnagy

ORSZÁGOS TÜZRENDÉSZETI FELÜGYELÉS 632—1942. otf. szám.

Tárgy: Tűzrendészeti szakértők reműködése az 1943. évi költségvetés összeállításánál.

Határidő: szeptember 15.

RENDELET

Valamennyi kerületi és vármegyei (törvényhatóság) tűzrendészeti felügyelőnek

Sz

A közületek 1943. évi költségvetési előírásainak összeállítása most van folyamatban és a tűzrendészeti szakértők reműködésének biztosítása lényegében attól függ, hogy az illetékes önkormányzati testület az egyensúlyos költségvetésben tűzrendészeti célokra milyen arányban állít be. Így a tűzrendészeti szakértők alapvető feladatának és következményeiben egyik legnagyobb jelentőségű feladata, hogy személyes közreműködésével a

költségvetésébe tűzrendészeti célokra minél nagyobb összeg beállítását biztosítsa.

A tűzrendészeti vizsgálatok tartásának irányelvei tárgyában 1942. évi január hó 31-én kiadott 97—1942. otf. számú rendeletben felhívtam a figyelmet arra, hogy a költségvetési összegek tartálékoltása különösen a jelenlegi háborús gazdasági viszonyok között nem vezet célra ezért minden lehető módon arra kell törekedni, hogy a közületek már most beszerezthessék a helyi tűzvédelmi szolgálat maradéktalan ellátásához feltétlenül szükséges tűzoltó- és mentőszereket, valamint szakfelszerelési tárgyakat. Kifejtettem felhívott számú rendeletben az országosan egységes fejlesztés és egyöntetű eljárás biztosítása érdekében azt is, hogy a tehetősebb és nem államsegélyes községek szorgalmazzák a 800 perc-literes körzeti motorfecskendő, valamint a rendszeresített szabványos ládákban elhelyezett körzeti tűzoltó szakfelszerelés beszerzését. Az egységes felszerelés rendszeresítésével ugyanis az elérni kívánt célt, a kölcsönös segélynyújtás vén alapuló körzeti tűzoltóságoknak országos viszonyban megszervezését, az ország területének körzeti tűzoltóságokkal történő sűrű behálózását így sokkal könnyebben és rövidebb idő alatt érhetjük el. A cél az, hogy az ország valamennyi városa, járásszékhelye és 700 lakónál nagyobb községe minél előbb el legyen látva az ána akasztható 800 perc-literes körzeti motorfecskendővel és a hozzávaló szabványosított felszereléssel.

Az államsegélyes községek költségvetésének összeállításánál is minden körülmények között biztosítani kell: a) Magyar Országos Tűzoltó-Szövetség részére fizendő tagdíjakat (lakóházankint 10 fillér); b) a működő tűzoltók biztosítási díját (minden tűzoltó után 30 fillér); c) a működő tűzoltótisztek és altisztek részére a szolgálatban álló hatóságok közeg megjelölésére előírt karszalag beszerzését (ára darabonként körülbelül 3 pengő); d) azon a helyeken, ahol már van kinevezett tűzoltó vezető vagy ahol a helyi tűzoltóság vezetőjét már kiszemelték, a tűzoltóság vezetőjének és kinevezett tisztjének tiszteletjára fejenként legalább évi 50 pengő beállítását.

A nem államsegélyes és tehetősebb községek ezenlül állítsák be a költségvetésükbe: e) a kerületi és törvényhatósági tűzoltótanfolyamra történő kirendelés költségeit (kerületi tűzoltótanfolyam költsége 160 pengő); f) valamennyi működő tűzoltó részére karszalag beszerzését; g) a rendszeresített tűzoltó és kárelhárító működési szabályzatok, valamint az oktatótananyag beszerzésére szükséges összegeket és végül h) a tűzoltószerek beszerzéséből esetleg fennálló és törlesztendő tartozás részét.

A járási tűzrendészeti felügyelők kérjenek engedélyt a szükséges járási főszolgabírótól arra, hogy a legközelebbi jegyzői értekezleten személyesen megjelenhessenek, hogy megmagyarázhassák a tűzoltóság működésének és tevékenységének nemzetvédelmi és honvédelmi fontosságát, felhívassák a figyelmet a tűzoltóintézmény nagy je-

lentőségére. Fejtsék ki a járási tűzrendészeti felügyelők a jegyzői értekezleten, hogy a községi költségvetések különböző fejezetei között egészséges összhangnak kell lenni. Ha tehát a községben nagy költséggel épült templom, nagy községháza, iskola és egyéb középület van, úgy a tűzoltószertár sem lehet deszkából. Teljesen szegény községekben a pormentes szertár olcsó eszközökkel is, ínségmunka vagy közmunka útján megvalósítható. Nagy gondot kell fordítani arra, mint azt már fent is kifejtettem, hogy a tűzrendészeti kiadásokat mindenkor egyen-súlyban lévő költségvetésbe illesszék be.

A vármegyei tűzrendészeti felügyelő kötelessége a költségvetés összeállítása során, hogy az alispáni hivatalban lefolyó költségvetési tárgyalásokon állandóan jelen legyen és a rendelkezésére álló kimutatások és nyilvántartások felhasználásával tárgyi adatokkal támassza alá a tűzrendészet további fejlesztésének szükségességét és a tűzoltóságok működéséhez elengedhetetlenül szükséges fentebb már ismertetett minimális költségek biztosítását teljes erővel szorgalmazza.

A hivatásos tűzoltóságok vezetői haladéktalanul lépjenek összeköttetésbe városuk költségvetési előadó-jával, tájékozódjanak a meglévő helyzetről és a fejlesztés lehetőségeit személyesen tárgyalják meg. A tárgyalás alapjául a kerületi vagy vármegyei tűzrendészeti felügyelő vizsgálati jegyzőkönyvében feltüntetett és meglévő hiányok szolgáljanak. Utasítom a kerületi és vármegyei tűzrendészeti felügyelőket, hogy ebben a törekvésükben a hivatásos tűzoltóságok vezetőit minden vonalon teljes erővel támogassák.

Az 1943. évi költségvetés összeállításával kapcsolatban felhívom a figyelmet arra, hogy a hivatásos tűzoltóságok szervezetéről és szolgálatáról alkotott 32.500—1939. B. M. számú minta szabályrendelet szerint a tűzoltóság tagjainak évenként egy sapka, egy nyakraváló, egy nyári zubbony és nadrág, egy télinadrág, egy pár új csizma, két évenként egy télizubbony, egy pár téli kesztyű, három évenként pedig egy köpeny engedélyezhető. Tudomásomra jutott, hogy a hivatásos tűzoltótisztek szolgálati ruhájának beszerzésére előirányzott összegeket a városok költségvetéséből több esetben törölték. Ebben az ügyben személyes tárgyalásokat folytattam a belügyminisztérium városi házatartási osztályának vezetőjével, aki kijelentette, hogy a hivatásos tűzoltótisztikar szolgálati ruhájának beszerzésére a költségvetésekben a már felhívott 32.500—1939. B. M. számú rendeletben megállapított keretek között előirányzott költségvetési tétel törlesztésére a jövőben javaslatot nem tesz s az ilyen tételt a jövőben a költségvetésben benthagyják. A tűzoltótisztek részére beszerezni szándékolt ruházatnak természetesen csak mennyiségileg kell a legénységi ruházattal meg-egyeznie, a minőség szempontjából mindenkor a 64.200—1940. B. M. számú rendelet vonatkozó pontjait kell szem előtt tartani.

Felhívom a vármegyei tűzrendészeti felügyelőket, hogy jelen rendeletemet végrehajtás céljából haladéktalanul közöljék az alárendelt járási tűzrendészeti felügyelőkkel és megyei városok tűzoltóparancsnokaival. Lássák el őket a helyi viszonyok által megkívánt részletes utasításokkal is és eljárásuk eredményét, szolgálati úton, szeptember hó 15-ig összefoglalóan jelentsék.

Budapest, 1942. május 25-én.

vitéz Kiss Lajos dr., sk.,
országos tűzrendészeti felügyelő

mindennemű **létrák,**
tűzoltó- és légóltalmi felszerelések
beszerzési forrása
Metzker Ferenc
Budapest, XI, Horthy Miklós-út 35
Telefon 456-363

ORSZÁGOS TÜZRENDESZETI FELÜGYELŐ

605—1942. otf. sz.

Tárgy: Tűzoltóságoknál füsttelen napok tartása.

Határidő: július 5.

RENDELET

Valamennyi kerületi és vármegyei (törvényhatósági) tűzrendészeti felügyelőnek

Székhelyén

1942. évi május hó 6-án kelt és a Tűzrendészeti Közlöny június hó 1-i számában közzétett 605—1942. otf. sz. rendelettemmel a tűzoltóságoknál füsttelen napok tartását rendeltem el. Időközben az egységes állásfoglalás és tűzoltóbajtársi szellem kidomborítása érdekében a M. kir. Dohányjövédék központi igazgatóságával tárgyalásokat folytattam „Tűzoltó” feliratú egységes csomagolású cigaretta gyártása ügyében. A legyártandó cigaretta darabonkénti ára 4 fillér, töltete pedig azonos a közismert „Symphonia” cigaretta töltetével.

Rendkívül fontosnak és nagy horderejűnek tartom, hogy a magyar tűzoltóság a keleti hadszíntéren küzdő hős honvédek megsegítését, élelmezésének feljavítását és különféle használati tárgyakkal történő ellátását központi irányítás alatt egyöntetűen hajtsa végre és fokozottan mutassa ki azt a bajtársi együttérzést, megbecsülést és testvéri szeretetet, amelyet a magyar tűzoltó a hős magyar honvéd iránt mindig érzett és érez ma is.

A magyar tűzoltóság által rendezett füsttelen napok eredményességének fokozása érdekében a M. kir. Dohányjövédék igazgatóságánál egyelőre 100.000 darab „Tűzoltó” cigarettát rendeltem meg, hogy az akcióhoz csatlakozni kívánó tűzoltóságok igényét is ki tudják elégíteni.

Felhívom a vármegyei tűzrendészet felügyelő urát, elnökét, hogy fentieket hozza tudomására a törvényhatósági tűzoltó-szövetségbe tömörített tűzoltóságoknak, küldjön részükre törvényhatósági szövetségi postatakarékpénztári befizetési lapot, a pénzbeli adományokat ily módon gyűjtse össze és a törvényhatósági tűzoltó-szövetség adományával kiegészítve a Magyar Országos Tűzoltó-Szövetség idemlékelt F. n. jelű postatakarékpénztári befizetési lapjára a rendeltetés megjelölésével lehetőleg július hó 5-ig fizesse be. Én pedig gondoskodom arról, hogy a beérkezett pénzbeli adományért „Tűzoltó” cigarettát juttassanak el hős honvédeinkhez. Az adományokat a Tűzrendészeti Közlönyben testületenkint, a rádióban pedig törvényhatósági tűzoltó-szövetségünkint nyugtázzuk. A Magyar Vöröskeresztnél egyidejűleg eljártam, hogy a tűzoltóságoknak oda közvetlenül beküldött pénzbeli adományából szintén „Tűzoltó” cigarettát vásároljanak.

Jelen rendeletem egy példányát további eljárás végett megküldöm a Magyar Országos Tűzoltó-Szövetségnek és közlés végett a Tűzrendészeti Közlöny szerkesztőségének.

Budapest, 1942 június 9-én.

vitéz Kiss Lajos dr sk.,
országos tűzrendészeti felügyelő

Mátrai sisak-, tűzoltószer- és légoltalmi felszerelések gyára

Keresztény **Mátrai Antal és Társa r.t.**
605 Budapest, XIII, Lomb-utca 34—36. Telefon 299-055

HÍREK

Magyarország főmeltóságú Kormányzója legelhatározásából a világháborút követő forradalmi ellenforradalmak idején, valamint az ország elszűrt területeinek visszaszerzése körül életüket veszélyeztetve, önfeláldozással véghez vitt hazafias cselekedeteikért részül Nemzetvédelmi Keresztet az alábbi tűzoltó társnak méltóztatott adományozni: Temesvári Ferenc elnök-parancsnok, községi főjegyző, Mezőberény. Kérjük azokat a Nemzetvédelmi Kereszttel kitüntetett bajtársakat, akik az eddig közölt névsorban még nem repelnek, szíveskedjenek arról értesítést adni a szerkesztőségének.

Polgármesterválasztás Gyöngyösön. Gyöngyös város képviselőtestülete Makrányi Gyula dr-t polgármesterré választotta. A megválasztott polgármester a gyöngyösi járás tűzrendészeti felügyelői tisztségét töltötte be s még korábban mint önkéntes tűzoltó vezette a Gyöngyösi Önkéntes Tűzoltó- és egyesületet. A tűzoltóság intézményéhez a szerelvényeket is felújított. A gyöngyösi testületet nagyra fejlesztette a tűzrendészeti felügyelői tisztségéről történt duma alkalmából a vármegye főispánja értékes muzeumi díjjal elismerésben részesítette. Új örhelyén is sokat tett a tűzrendészet fejlesztése érdekében. Mint a tisztségviselő hatóságai tűzoltó-szövetség választmányi tagjától, várjuk munkánk támogatását és értékes segítségét.

Hivatásos tűzoltóparancsnoki kinevezés. Beosztásos vármegye főispánja Fodor István zalaegerszegi hivatásos tűzoltótisztet Beszterce város hivatásos tűzoltóságának parancsnokává nevezte ki.

Kinevezés. Hedry Lőrinc dr, Heves vármegye főispánja a lemondás folytán megüresedett gyöngyösi hivatásos tűzoltóparancsnoki tisztségre Várkonyi Gyöngyös hivatásos tűzoltóparancsnokát nevezte ki.

A Székesfővárosi Tűzoltózenekar a Tűzrendészeti Közlöny 9. számában közöltekén kívül június hó 18-án és 25-én délelőtt 10.15—11.10 óráig szórakoztatást ad Budapesten I. hullámhosszán.

Szent Flórián ünnepe a nagyváradi tűzoltóknak. Szent Flórián ünnepén a nagyváradi hivatásos önkéntes tűzoltóság tisztikara és legénysége szórakoztatást adott. Utána kedves bajtársi összejövetel volt. Rehá Tamás tűzoltófőparancsnok képviselte a Szolnoki Sándor tűzoltófelügyelő emlékezett meg a nagyváradi tűzoltóság jelentőségéről és hangoztatta, hogy éppen a nagyváradi viszonyok között fontos mindannyiunknak kiemelkedni munkájából. Nagyváradon a tűzoltóknak éppen most készül a tűzoltó hősi emlékmű. A hősi emlékművet Rehá Tamás tűzoltófőparancsnok tervezi felépíttetni a nagyváradi tűzoltóknak. A hősi emlékműt Szent Flórián 3.25 m-es szobra nyel elhelyezték a két oldalán lévő márványablak Nagyvárad tiszti és Bihar vármegye hősi halott bajtársainak nevével megörökítve.

A Kenderesi Önkéntes Tűzoltótestület Kendesváradon június 26. napján füsttelen napot rendezett. A füsttelen nap eredményeképpen a 10.700 darab cigarettát, 6 csomag cigaretta, 5 csomag cigarettapapírt, 12 darab szivart, 7 pipadohányt, 25 doboz gyufát és 100 darab zsilek gyűjtött. Az adományokat a Magyar Vöröskereszt közreműködésével a helyi tűzoltóságokhoz juttatás végett elküldték.

csáktornyai önkéntes tűzoltók esküitétele. Lélek-ünnepség színhelye volt Szent Flórián napján a rnyai tűzoltólaktanya. Ünnepies szentmise után sa-
tekaruk kísérete mellett ide vonultak a csáktornyai
ik, hogy magyar zászló alatt tegyenek esküt szolgál-
hú teljesítésére. Az ünnepélyen résztvevők mélyen
ező megbecsüléssel és bizalommal hallgatták a tűz-
sküitételét, mert nemcsak érezték, hanem tudták is,
az elhangzott fogadalom nem üres formáság, ha-
érfias elhatározás a tűzoltók részéről, amelynek
összű ideje állandóan tanubizonyosságát szolgálta-
község lakossága előtt. A minduntalan megújuló
en és áldozatra kész szolgálataik közül meg kell
nünk azt, hogy a jugoszláv megszállás alatt izzó
r hazaszeretetüknek s bátor magyar kiállásuknak
alanszor tanujelét adták, legutóbb pedig akkor,
r megvédték a községet a csetnikek garázdálkodá-
s életük kockáztatásával utcai harcok közepette
r az utolsó másodpercekben szedték össze és tet-
talmatlanná az aláaknázott hidak pokolgépeit. Ev-
tettükkel nemcsak a község lakosságának tettek fel-
hetetlen szolgálatot, nemcsak számtalan emberéle-
entettek meg, hanem szolgálatot tettek a bevonuló
r hadseregnek is.

leghívó. Vas vármegye Tűzoltó-Szövetsége, valamint
raszombati Önkéntes Tűzoltóegyesület folyó évi jú-
nó 28-án 10 órakor Muraszombaton, a városi mozi-
z alább közölt tárgysorozat mellett rendes évi,
e díszközgyűlést tartanak, hogy megünnepeljék vár-
énk elszakított déli részének az édesanyához, Ma-
rszázhoz való visszatérését. A közgyűlésre a Ma-
Országos Tűzoltó-Szövetség elnökségét és választ-
át, a társvármegyei és th. szövetségek elnökségeit
laszimányait, a saját vármegyei tűzoltó-szövetség-
elnökségét, választmányát, minden tagegyesületét
nden tagját, nemkülönbén a vármegye egyházi, ka-
és polgári hatóságait, valamint a tűzoltóügy iránt
lódőket bajtársi szeretettel meghívjuk.

MÖTÖMLŐBESZERZÉS

A M. kir. Anyaghivatal Textilipari Osztálya tűzoltó-
nyomótömlők gyártásához nyersanyagot a
AKALÁSZI TEXTILMŰVEK, KLINGER H. RT.
BUDAPEST, V, WEKERLE SÁNDOR-UTCA 11. SZ.
YAR KENDER-, LEN- ÉS JUTAIPAR RT.
BUDAPEST, V, WEKERLE SÁNDOR-UTCA 8. SZ.
JM LENFONÓ- ÉS SZÖVŐIPARI RÉSZVÉNYTÁRS.
BUDAPEST, V, SAS-UTCA 20—22 és a
TILMŰVEK RT., SEPSISZENTGYÖRGY
cégeknek utalt ki. A tömlőszükséglet ezektől a cégek-
től közvetlenül megrendelhető.

FELHÍVÁS

**a XXIV. debreceni kerületi tűzoltótanfolyam látoga-
tására.**

Debrecen sz. kir. város hivatásos tűzoltófőparancs-
noksága ez év július hó 2-től július hó 22-ig újabb kerü-
leti tűzoltótanfolyamot tart. A tanfolyam felvételi díja,
tandíja, vizsgadíja, tankönyvek és felszerelés használati
díja hallgatónként 70 pengő, amelyet a jelentkezéssel
egyidejűleg kell a tanfolyam parancsnoksága címére
(Debrecen, Csapó-utca 43. sz.) beküldeni. Elszállásolási
díj ezenfelül 6 pengő, étkezés pedig kb. 80 pengőbe kerül.

A felvételi kérvényeket június hó 23-ig kell a tanfo-
lyam parancsnoksághoz beküldeni.

A hallgatók a felvételtől június hó 27. napjáig kap-
nak értesítést.

Mindegyik, a tanfolyamra felvett hallgatónak magá-
val kell hoznia ruhája elhelyezésére katonaládát vagy
bőröndöt. Egyenruhával — lábbeli kivételével — a hall-
gatókat a tanfolyam parancsnoksága látja el.

Debrecen, 1942 május hó 27.

Dr. vitéz Roncsik Jenő sk.,
kerületi tűzrendészeti felügyelő,
tanfolyamparancsnok.

Főszerkesztő: Breznay Imre

Felelős szerkesztő és kiadó: Lukács Zoltán dr

KISTÉTÉNYI WALTHER E.

BUDAPEST, IV, PETŐFI SÁNDOR-UTCA 6, FÉLEMELET

**Gyárt: érmeket
rendjeleket
jelvényeket
tisztelődíjakat**

A
Magyar Országos
Tűzoltó Szövetség
éremszállítója

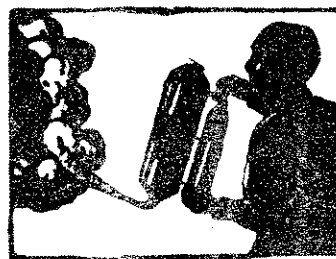

Az összes
„TOTAL”
rendszerű tűzoltóké-
szülékek és berendezé-
sek gyártási jogának
magyarországi enged-
ményese

Legújabb készülékünk és
berendezésünk az

„ÜSTÖKÖS-TOTAL” léghaboltó-rendszer.
LIGETI és BIRÓ Budapest, V, Árpád-u. 10
Ismeretével készséggel szolgálunk. TELEFON: 127-799

azánk legrégebb, több mint 125 éve fennálló

tűzoltószergyára

Seltenhofer Frigyes Fiai

magy. kir. udvari szállítók

S O P R O N

Legelső tűzoltószer-, kút-, szivattyú- és gép-
gyár, harang-, fém- és vasöntőde. A párisi világ-
kiállításon nagy aranyéremmel, azonkívül sok arany-
és ezüstéremmel, valamint díszoklevéllel kitüntetve.
Gyárt: motorfecskenedőket, kocsifecsken-
edőket, különféle tűzoltószerkeket és felsze-
reléseket. Kedvező fizetési feltételek és sokévi jót-
állás. Költségmentes és kiszállást díjmentesen eszközölünk.

KÖHLER ISTVÁN

**FECSEKENDŐ-, SZIVATTYÚ
és tűzoltófelszerelések gyártója**Gyárt: Modern motoros, turbinás és dugattyús
tűzoltófecskendőket, tűzoltószereket, felszereléseket
és szivattyútelepeket a tűzoltás és öntözés céljára**BUDAPEST, X, KORPONAI-UTCA 21. SZÁM****Alapítva 1896**Minden nemű
tűzoltó- és légoltalmi
felszerelési cikkek
raktárról kaphatók**Mátrai Antal és Társa Rt.**

Gyár és központi iroda:

Budapest, XIII, Lomb-utca 34-36 - Telefon 299-055

Drosera lerakás: VI, Teréz-körút 22 - Telefon 121-533

Gyárt: kézi- és
fecskendőket, mi-
nőségű létrákat, mo-
toros vízfordó és öntö-
kötőket, szerkocsika-
oltalmi felszereléseket**Szállítunk**

a hatósági előírásoknak megfelelő

Ismertetés
felvilágosítás
és ajánlat
díjtalan**MÁVAG****GYÁRTMÁNYÚ**hordozható benzinmotoros és kézi működtetésű fecskendőket, víz-
fordítókat, öntözőkocsikat, tűzoltó- és locsoló autókat
minőségben, megbízható és tartós kivitelben.MAGYAR KIRÁLYI VAS-, ACÉL- ÉS GÉPGYÁRAK KERESKEDELMI KÉPVISELŐI
BUDAPEST, VIII, MŰZEUM-KÖRÚT 18, II.

Telefon 133-

FELTEN ÉS GUILLEAUME RT., BUDAPEST

a budapesti hivatásos tűzoltóság szállítója

GYÁRT: BELÜL GUMIZOTT TŰZOLTÓTÖMLŐT

kivánt méreteken és nyomásig.

LEVÉLCÍM: BUDAPEST 113. POSTAFIÓK. TELEFON: 258-880

Hazai
gyártmány**MINIMAX**a legjobb magyar gyártmányú kézi tűzoltókészülék. Nem
litható össze a különböző utánzatokkal. Felvilágosítással sz**MAGYAR MINIMAX RT., BUDAPEST**
GYÁR, IRODA: VI, RÓZSA-UTCA 55. TELEFONSZÁM: 121-533**CORVIN ÁRUHÁZ RT.**

BUDAPEST VIII, BLAHA LUJZA-TÉR

Csonka János gépgyára gyártja amindenhol bevált, tökéletes **tűzoltómotorokat**



TÜZRENDÉSZETI KÖZLÖNY

A MAGYAR ORSZÁGOS TŰZOLTÓ-SZÖVETSÉG-HIVATALOS LAPJA

Megjelenik minden hó 1-én és 15-én

A előfizetési és hirdetési díjakat a Magyar Országos Tűzoltó-Szövetség 23.297 számú csekk számlájára lehet beküldeni. Csekkürlap minden postahivatalban kapható

A Magyar Országos Tűzoltó-Szövetség, szerkesztőség és kiadóhivatal:

BUDAPEST, VI, IZABELLA-UTCA 51
Telefon: 223-254

Előfizetési ára egész évre 12 pengő

A szerkesztőség címére küldött szakcikkeket, ha közlésre alkalmasak, díjazzuk

Megjelenik a m. kir. belügyminiszter úr 126.278—1938. B. M. sz. rendeletével („Belügyi Közlöny“ 1939. évi 5. sz.) a vármegyék, városok és községek számára

TŰZOLTÓTESTÜLETEK A LAPOT DIJTALANUL KAPJÁK

Tűzrendészeti felügyelet és egyöntetűség

A magyar tűzrendészetnek is egyik alapvető téma a felügyelet kérdése. Ez a megállapítás nem újdonság. Száz esztendőnél régebbi gondolatot közöl már egy magyar folyóiratunk 1841 szeptemberi számaiban Haynald István mérnök:

„Nógrádmegye f. évi nyárutó (szeptember) 22-én közgyűlésiben uti mérnökség' felállítását határozta; em lenne czéliránytalan, ha a' megye összekapcsolásán a' ... *tűzbiztosi hivattal*, az uti mérnökben egyszerűsített tűzbiztost is választana, ki a' kebelbeli tak' rendezése mellett könnyű móddal eljárhatna a' tűzrendészet felügyeletében is, felruháztatván azon joggal, hogy a' tűzrendészetre alkalmas egyedekeket választasson, azokat rendszabályaival megismérltethesse, és a' veszély idején teendő lépéseket köztudomásra juttathassa...”

A javaslattevő mérnök szerint a megyei tűzbiztos kötelessége lenne: „...időrül időre a' megye' minden helyét bejárván, az oltóműszerek megvizsgálása, azoknak jókarbantartására szükséges rendelvények kiadása, megromlottak hibáinak kikémlése, és ahhoz értő szakmunkások által szóval, rajzban adott tervszerinti igazgatása; továbbá az óvakodási előleges rendelvények: úgymint forró nyári napokon minden házban tartandó vízmennyiség iránti parancsok, minden helységben ahhoz értő polgárok, vagy lakosoknak írti órségül kirendelése, mindazon biztosítási célú szabályok, mellyek a' veszély' elhárítására, vagy meggátlására szükségesek...”

Íme, főbb vonásokban a tűzrendészeti felügyelet kérdése és a felügyelők kötelességeinek sorozata. A múlt század utolsó tizedében kezdenek szerepelni a vármegyeyei és járási felügyelők s jobbára csak papíron dolgozni. Vagy még ott sem. Nem is csoda, mert hiszen semmi hatósági joguk nem volt s intézkedéseiket a községek előjáróságai, ha akarták: végrehajtották, ha nem akarták: egyszerűen elhallgatták napirendre tértek fölöttük. Csak ennek a századnak

elején akadt végre olyan alispán, aki hatósági joggal ruházta fel a vármegyeyei és járási tűzrendészeti felügyelőket s elrendelte, hogy tekintsék őket, mint az ő megszemélyesítőit, kiküldöttöket s rendeleteiknek engedelmeskedjenek, parancsaikat hajtsák végre.

Tulajdonképen azonban csak az 1936. évi X. tc., illetve a 180.000—1936. sz. végrehajtási utasítás adott törvényes jelleget az egész intézménynek, s ma már azután ott tartunk, hogy a tűzrendészeti felügyeletnek hierarchiája élő valóság és cselekvő tényező, amelytől függ jórésben a tűzrendészet és tűzoltóság jövője, tekintélye, ereje, hatalma és minden sikere.

Egy azonban rendkívül fontos: az *egyöntetűség*. Nemesak a rendeletek végrehajtásában, hanem az egységes véleménynyilvánításban is. A vármegyeyei és kerületi felügyelők ugyanis jogosultak az első-, illetve másodfokú tűzrendészeti hatóságok véghatározatainak megföllebbezésére, a járási felügyelők pedig előadói az elsőfokú tűzrendészeti hatóságnak. Okvetlen szükséges tehát, hogy a fölmerülő vitás kérdésekben egy csapáson haladjanak a felügyeletet képviselő tényezők. De szükséges az egyöntetűség azért is, mert különben az ellenőrzés más és más módja, a különböző eljárások csak ártanak az ügynek s nem képviselhetik az országos felügyeleti tényező mindent átfogó, középponti irányítását.

Minden különúton járás csak árt az ügynek s lehetetlenné teszi erőnk emelését, tekintélyünk növekedését. De kétségessé is teszi a középponti irányítást, ha más és más elgondolások érvényesülnek az ország különböző részeiben.

Tehát: komoly szigorúság a megértő szeretet mellett az ellenőrzésben; egységes felfogás, intézkedés, véleménynyilvánítás, javaslattevés az egész vonalon és minden kérdésben.

Ebben az esetben lesz eredményes a tűzrendészeti felügyelet munkája.

Magyar tűzoltók arcképcsarnoka

Kárpáti Gyula

a Miskolci Önk. Tűzoltó- és Mentőegyesület ügyv. parancsnoka.



Ha valamely egyesület életrevaló, tagjai lelkesedéssel dolgoznak s virágzik: a fő mozgatóerőt nem annyira a tagoknál, mint inkább a vezetőkben kell keresniük. Fontos ugyan, hogy a tagok bizonyos fokú átvédképességgel rendelkezzenek s legyen bennük ügyszeretet, de a lüktető erőt, a szív és agy munkáját arravaló ember lássa el.

A miskolci önkéntes tűzoltók ilyen vezetővel dicsekedhetnek. Olyan lendítőkérrel, aki már sok és nehéz helyzetben, megpróbáltatáson segítette át a testületet. Esményi vezető, aki nem annyira a rideg fegyelmesséssel, hanem inkább szeretettel párosult szociális érzelmekkel vezet, kormányozza bajtársait. Ha megjelenik tűzoltói között, mint atyjukhoz fordulnak tanácsért, útbaigazításért, felvilágosításért. És végzi a maga lélekemelő munkáját immár 30 esztendeje, mert 1912-ben lépett be testületébe — a miskolci iratlan tűzoltótörvények szerint — mint köztűzoltó. És e három évtized alatt végigment a ranglétra minden fokán, míg végre mint alparancsnok ügyvezetője lett testületének 1932-ben s 1938-ban ügyv. parancsnoka.

Testületét 1932-ben 7000 pengő teherrel vette át és szükség volt az újjászervezésre is. Nemcsak az adósságokat rendezte, hanem olyan fokra emelte a testületet, hogy mai áttűtő erejét jórészt neki köszönheti. E mellett gondja volt a főszerelés gyarapítására is.

A miskolci önkéntes testület átlagosan 100 tagból állott s e mellett — a hivatásos tűzoltói intézmény megalakításáig — a 27 tagú fizetett tűzoltóságot is vezette s intézte a hivatalos ügyeket.

Világháborús kötelezettségének is eleget tett s 1916—18. között teljesített katonai szolgálatot, még pedig az első félévben a miskolci katonai tűzoltóság kebelében.

Tollával is szolgált a nemes ügyet s megírta a miskolci tűzoltóság hatvanéves történetét, valamint 1914-től kezdve évről-évre tartalmas és alapos jelentéseket adott ki a legaprólékosabb figyelemmel az eseményekre s testületének munkálkodására.

Élénk társadalmi életet fejt ki s a Baross-Szövetség főtitkára, a Ker. Magántisztviselők Egyesületének ügyv.-altnöke, a MÉP. választmányi tagja s a Tapolcai Fürdő-Egylet titkára.

Legnagyobb érdeme mégis, hogy Miskolcon az önkéntes és hivatásos tűzoltóság egy testületté kovácsolódott s a kettő együtt dolgozik a legtökéletesebb egyetértésben és összhangban.

*

Életrajzi adatai: Kárpáti Gyula született Szimnyeújfalun 1888 február 6-án. Iskoláit Miskolcon végezte s ott tett érettségét a felsőkereskedelmi iskolában. 1906-ban a Felsőmagyarországi Cukorkaglyár szolgálatába lépett, majd hat évvel később, 1912-ben, a Miskolci Góztéglagyár tisztviselője s később cégjegyzője lett. Mikor pedig ez a vállalat egyesült, a Miskolci Takarékpénztár Rt.-gal, 1940-től igazgatója az intézetnek.

Tűzoltói érdemeinek elismerésül megkapta a kir. díszérmet s tb. alelnöke a várm. tűzoltószövetségnek.

Sapkák, rangjelzések, paszományok, gombok, jelvények, rőzsekések, asbesztruházatok és mindenféle egyéni tűzoltósági felszerelések. Raktárról azonnal szállít

Mátrai Antal és Társa Rt. Budapest

Városi üzlet: VI, Teréz-körút 22

Telefon: 121-543

Gyár: XIII, Lomb-utca 34-36

Füsttelen napok

A országos tűzrendészeti felügyelő elrendelt tűzoltóságoknál füsttelen napok tartását. Ezzel kapcsolatban a Budapesten működő tűzrendészeti szervezetnél a füsttelen nap megrendezését a MA „Tűzoltóasszonyok csoportja” vállalta. Az eddig gyűlt adományok Budapesten a következők:

Magyar Országos Tűzoltó-Szövetség	300.-
Székesfővárosi hivatásos tűzoltóság	420.-
és 17.000 darab cigaretta	
Budapesti Tűzoltótestületek Szövetsége	100.-

Budapesten működő önkéntes és magántűzoltóságok	
Magyar Államvasutak tűzoltóságai	200.-
Kőbányai Polgári Serfőzde tűzoltósága	120.-
Fémáru, Fegyver és Gépgyár tűzoltósága	50.-
Weiss Manfréd Konzervgyár tűzoltósága	30.-
Magyar Ruggyantagár Rt. tűzoltósága	24.-
Magyar Petróleumipar Rt. tűzoltósága	80.-
Fanto Egyesült Magyar Ásványolajgyár	100.-
Gschwindt-féle szeszgyár Rt. tűzoltósága	50.-
Dreher Hagenmacher Részvényserfőzde	86.-
Magyar Kerámiagyár Rt. tűzoltósága	20.-
Magyar Pamutipar Rt. tűzoltósága	34.-
Gamma Finommechanikai Rt. tűzoltósága	50.-
Leipzig Vilmos cukorgyár Rt. tűzoltósága	25.-
Mezőg. és Kémiai Ipartelepek tűzoltósága	50.-
Magyar Textilfestőgyár Rt. tűzoltósága	15.-
Goldberger-gyár Rt. tűzoltósága	50.-

A begyűlt adományokból a magyar kir. dohány déknél a Symphonia cigarettával azonos minőségű, n. „Tűzoltó” cigarettát készíttetnek és ezt juttatják el a harcra küzdő hős honvédségnek.

Az országszerte megindult gyűjtésből beértek adományokat az alábbiakban nyugtatjuk és az felsorolt tűzoltóságoknak eredményes munkás kért ehelyütt is elismerésünket fejezzük ki.

1. Érsekcsanaközi Önkéntes Tűzoltótestület	
cigaretta:	950 d
szivar:	20 d
dohány:	6 c
cigarettapapír:	6 c
gyufa:	3 d
2. Füzesgyarmat közs. Tűzoltótestülete	
cigaretta:	23.739 d
cigarettdohány:	218 c
szivar:	62 d
cigarettapapír:	286 c
gyufa:	18 c
gyufa:	95 d
3. Homoródkarácsonfalva	3
4. Kebeleszentmartoni Önkéntes Tűzoltó Egyesület	10
5. Szatmárnémeti hivatásos tűzoltósága	5
6. Viss község Önkéntes Tűzoltó Egyesülete, cigaretta:	5.320 c
cigarettdohány:	9 c
pipadohány:	3 c
cigarettapapír:	12 c
gyufa:	18 d
7. Zenta megyei város hivatásos és önkéntes tűzoltósága, vegyes cigaretta:	14.127

Épületek megtámasztása

Írta *Preszly Béla* szföv. tűzoltófelügyelő, okl. mérnök

A korszerű kárelhárító tűzoltóság egyik legszebb legjelentősebb nemzetvédelmi feladata a megrongált épületek megtámasztása. Az épületmegtámasztás: úszaki mentés. A műszaki mentés pedig a korszerű kárelhárító tűzoltóságnak közvetlenül a tűzoltás után következő leglényegesebb feladata, amelynek fontosságát — különösen a jövő fejlődés szempontjából élve — még az is emeli, hogy a műszaki mentések ama országos viszonylatban állandóan és rohamosan nő. A növekedés egyes testületnél adott viszonyok között olyan nagy, hogy a tűzoltások számát messze meghaladja és a műszaki mentéssel elhárított anyagi ár lényegesen nagyobb része is lehet a nemzeti igyonnak, mint az oltással megmentett. Például vonatkozom *Hadházy László* tűzoltóparancsnoknak a tűzrendészeti Közlöny 7. számában megjelent cikkének adataira, amely szerint Kiskunhalas m. városban tűzoltóság egy évben 750 műszaki mentést végzett, ig ugyanebben az évben a tüzek száma a műszaki entések számának csak egy töredékét, kb. huszadát hette csak el.

Míthogy a kárelhárítás élet- és nemzeti vagyontés, országos érdek fűződik ahhoz, hogy a tűzoltó- g a kárelhárítást műszakilag képzett, kellő szak- telemmel és gyakorlattal rendelkező csapattal ajtsa végre. A tűzoltótestületek szakképzettsége és elleme a parancsnok szakképzettségétől és ráter- ettségétől függ. Az országos tűzrendészeti felügyelő : ezért is helyez olyan nagy súlyt a tűzoltóparancs- okok szakkiképzésére, amit a tűzoltótanfolyamok ínvonalának nagymérvű megemelésével és állandó- tásával biztosított. Kerületi tanfolyamokon, ahol ldául a tűzoltóparancsnokok nyerik kiképzésüket, műszaki mentés nagyjelentőségű tárgykörét az gyöntetű oktatás és a feltétlen szakszerűség biztosí- sára már második éve az országos tűzrendészeti lügyelő három segédtisztje adja elő.

Az itt elhangzott előadásoknak az épületek meg- masztására vonatkozó fejezetek emlékeztetőül dió- íjban az alábbiakban foglalom össze.

Az épület védelmet ad az időjárás viszontagságai len. A hideg, meleg, szél, eső, vihar stb. ellen csak az : épület nyújt kellő védelmet, amelyiknek fala és déme kellően méretezett. Az épületszerkezeteknek: falnak és födémnek a szél nyomását, a födémén lévő ló (pl. bútor) és mozgó (pl. emberek) terhelését, gül önsúlyát kell hordania és az alapokon át a lajnak átadnia. A födémeken és a falban a terhelés- ek megfelelő *erők* keletkeznek, amelyek az épület erkezetében belső *feszültséget* idéznek elő. Ameddig ek a feszültségek a födém és a fal *teherbíróképes- ségével* arányban állanak, az épület legkisebb részé- en is mozdulatlan marad és hivatásának jól meg- lel. Amint azonban a feszültséget előidéző erők ilami külső behatás, vagy túlterhelés folytán túl- pik az anyag *szilárdságát*, az épület egyes részei ymáshoz képest elmozdulnak, és az épületen *repe- sék* jelennek meg. A repedés tehát mindig az épü- t egyik részének a másik részéhez képest történő *mozdulását* jelenti. Minden tűzoltótisztnek ismernie

kell a repedés természetét, mert a repedés alapján tudja megállapítani, hogy mi az épület megrongáló- dásának oka, mennyire veszélyes az és hogyan kell elhárítani.

Kétféle repedést ismerünk:

- a) felületi és
- b) szerkezeti repedést.

Felületi repedés a vakolat mozgásával függ össze. Könnyen felismerhető, mert hálószerűen borítja a falat, vagy az egyes szerkezeti elem mentén halad, de minden esetben hajszálvékony. Oka lehet 1. a fal gyors száradása (pl. új üpélet falán és mennyezetén fellépő hálószerű repedés), 2. a fal egyes helyén gyakori hő- mérsékletváltozás (pl. füstöső mentén keletkező egy- mással párhuzamos repedések), 3. a szerkezeti elem rázkodása (pl. az ajtó többszöri becsapódása után a ki- váltógerenda mentén keletkező repedés), 4. egyenlőt- len hővezetés és páralecsapódás (pl. födémgerenda mentén végig fellépő hajszálrepedés) és 5. a különböző vakolatvastagság különböző beszáradásából keletkező repedés (pl. a födém és a fal találkozásánál vastagon kikerekített vakolatnál fellépő vízszintes repedés).

A felületi repedés csak a vakolatrétegig hat, tehát sohasem veszedelmes repedés, de egyes esetben előhír- nöke lehet a legsúlyosabb szerkezeti elváltozásnak, ezt az esetet még külön fogjuk tárgyalni.

Szerkezeti repedés, a szerkezet mozgásával függ össze. Könnyen felismerhető, mert határozott irányú, pl. függőleges, vízszintes, ferde stb. Téglafalnál követi a téglakötés irányát. Pl. a ferde repedés rövidebb víz- szintes és függőleges darabokból áll stb. Oka mindig az épület belső szerkezetének megváltozása, tehát min- dig komoly veszélyt jelent.

Falaknál fellépő repedések

a) *Ferde repedés*. A felülről lefelé ferdén haladó repedés oka az épület egyenlőtlen üllepedése. Új épü- letnél ez a talaj egyenlőtlen teherbírását jelenti. (Pl. az épület egyik fele agyag, másik fele hordalékon épült.) Régi épületnél rendszerint az üllepedést talaj- víz idézi elő. Ferde repedés általában nem jelent *köz- vetlen* veszélyt. Az elhárításra van idő; az elhárítás módja a falakat megtámasztani, illetve a födémgeren- dákat alátámasztani és az üllepedés okát megszünt- tetni. A megtámasztás tűzoltómunka, az üllepedés okának megszüntetése szakfeladat, melyre a tulaj- donos figyelmét fel kell hívni. A ferde repedés azon- nali veszélyt csak akkor jelent, ha állandóan növek- szik. Míthogy a növekedést szemmel pontosan meg- állapítani nem lehet, legeélszerűbb vékony papírral több helyen — alul, felül — átragasztani, vagy gyors- san kötő gipszszel egy-két pengős nagyságú felületen kivakolni és az időpontot melléje írni. A papír elsza- kadása, vagy a gipsz meglazulása a kár továbbterje- dését jelenti, tehát újabb intézkedést, erősebb meg- támasztást követel.

b) *Függőleges repedés*, ha ékszerű, vagyis felül szélesebb, alul keskenyebb, a fal szétnyílását jelenti. Közvetlen veszélyt ez sem jelent. Elhárítás módja, mint előbb. A végig egyforma széles függőleges repedés egyenlőtlen üllepedést jelent, tehát a ferde repedés egyik megjelenési formája.

c) *Átlós repedés*. Az ellentétes sarkokból átlós irányban kiinduló és egymást metsző repedés, ha szétnyílik: a falak egymástól való elhajlását jelenti. Oka: főleg a falkötővas hiányára vezethető vissza. Elhárítás módja: erősen kiékelve meg kell támasztani, és vagy támasztópillért építeni, vagy falkötővasat utólag beépíteni. A megtámasztás tűzoltói, a többi szakmunka.

Az épületen kívüli robbanás a robbanás irányával párhuzamos falakon olyan átlós repedést idézhet elő, amelyik nem szétnyíló, sőt inkább összemorzsolódik. Ez általában nem veszedelmes repedés, ha egyéb megromlás nincsen.

d) *Vízszintes repedés*, a falak legveszedelmesebb repedése. Oka a fal meghajlása vagy ingása. Jelentkezik az épületösszedőlés előtt, amikor már érzékelhető ingások lépnek fel, vagy robbanásnál a robbanás irányára merőleges falakon. Azonnal erősen kiékelve kell a fal egész felületét megtámasztani és az érintett földégerendákat alátámasztani.

Födémnél fellépő repedések.

a) *Síkfödémnél*, a födém középső részén a földégerendára merőlegesen fellépő repedések a veszélyesek, mert ez a földégerenda túlterhelését és behajlását jelenti. Elhárítás: a födém terhelését csökkenteni és a megsérült földégerendákat alátámasztani kell. Emeletes épületnél vigyázni kell arra, nehogy az alátámasztás az alatta lévő födémre túlterhelje. Ebben az esetben az alatta lévő födémre is alá kell támasztani.

b) *Donga boltozatnál*. 1. A boltozat záróvonalaiban, szétnyíló vízszintes repedés a boltozat túlterhelését és behajlását jelenti. Veszedelmes repedés. A terhelést azonnal csökkenteni és a boltozatot alátámasztani kell.

2. A körívesen fellépő repedés rendszerint a ferde repedésével együtt lép fel és az épület egyenlő üllepedését jelenti. Közvetlen veszélyt általában nem jelent. Elhárítási módja azonos a falak ferde repedésének elhárításával. A boltozatot külön támasztani nem szükséges.

3. Boltozatoknál a vállakban fellépő összemorzsolódó vízszintes repedés a támfalak túlterhelését jelenti. Igen veszedelmes repedés. Azonnal meg kell támasztani a támfalakat, majd támpillért építeni vagy a belső téren keresztülhaladó falkötővasat meg kell helyezni. Ez utóbbi szakmunka.

Az elhárítás módja a fentiek szerint a megromlott épületek falának *megtámasztása*, a födémnek *alátámasztása*.

Megtámasztás.

Az épület falát úgy kell megtámasztani, hogy a megtámasztó gerenda 45°-os hajlású legyen, s az épület falát a födém magasságában támassza meg (1. ábra). Legegyszerűbb megtámasztási mód az, amikor a falat egymástól 1—2 m távolságra elhelyezett gerendákkal támasztjuk meg. A gerendák felső végét a falba bevessük, alsó végét pedig jó mélyen a földbe dugjuk (1. ábra). Ez a megtámasztási mód egészen kezdetleges és a célnak nem felel meg. Ezért tűzoltói gyakorlatban lehetőleg soha ne alkalmazzuk. Ha pedig kárelhárításnál valahol ilyen megtámasztást találunk, azonnal alább közzölt szakszerű megtámasztási módok egyikével cseréljük fel. E megtámasztási módnak hátránya az, hogy az egyébként is megromlott falak ponton támasztja meg és így nagyobb erőt nem bír ki, sőt az épület további megromlását, és a fal kilyukadását idézheti elő.

Egyszerű, de szakszempontról megfelelő megtámasztási mód az, ha a földégerenda magasságában ácskapocokkal vízszintesen elhelyezett padló támasztjuk fel a falra. Célszerű a padlót alul-felül kilyukacsokkal a falhoz erősíteni. A megtámasztás

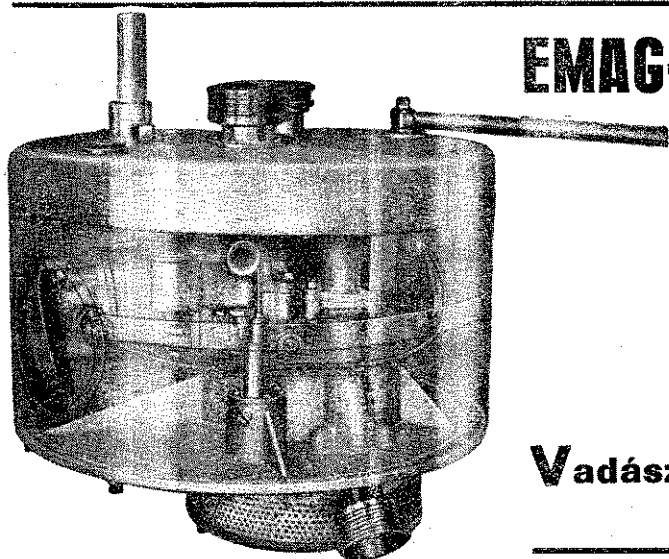

EMAG—Szilvay-rendszerű

szabadalmazott mélyszívó

motorfecskendő

8 m-nél nagyobb vízmélységből is szállít vizet

Készül: 130, 200, 400 liter/perc teljesítményű kivitelben

Kérjen ismertetőt és árajánlatot.

Megfelel a 180.000/1936. számú B. M. rendelet előírásának

Vadásztöltény-, Gyutacs- és Fémárugyár

Budapest, V, Mérleg-utca 3 — Telefon: 183-8

gerenda felső végét a padlóhoz támasztjuk, a padló és gerenda közötti részt pedig egy 0.2—0.4 m hosszú megtámasztógerendával kb. azonos méretű gerendával töltjük ki, amelynek egyik sarkát a szükséghez est lefaragjuk. A rövid gerendát a padlóhoz ugyanígy ácskapocccsal erősítjük. A gerenda alsó végét a földbe vagy kemény talajnál egy 0.5—1.0 m hosszú függőlegesen elhelyezett gerendával támaszthatjuk meg, mely gerendát vascövekkel erősítjük a burkolathoz. (5. ábra).

Minden igénynek megfelelő, jó megtámasztási módot mutat be a 3. ábra, ahol a gerenda felső végének fecskefarkú kiképzése a padlóban illeszkedik, a vége pedig egy erősebb padlóhoz kiékelhető.

Erősen összeropedezett falat *padlórácscsal* kell megtámasztani. (4. ábra). Egymástól 0.2—1.0 m távra elhelyezett függőleges padlókat a földem, és egy belső magasságban az előbb leírt módok egyikével támasztjuk meg. A megtámasztógerendákat mindkét irányban Andráskeresztekkel kötjük össze. Kémből burkolatnál a megtámasztógerenda alsó végét a falra merőlegesen elhelyezett padlóhoz erősítjük az ábrán feltüntetett módon. A gerenda végét



5. ábra

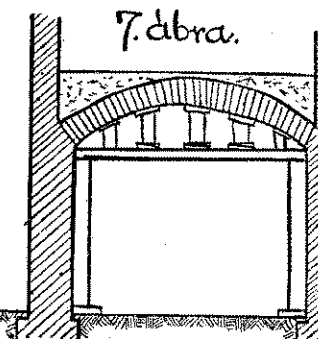
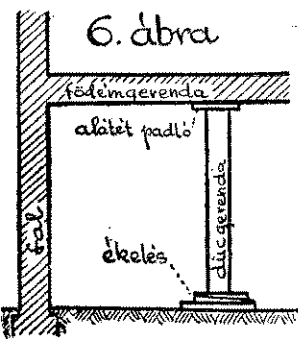
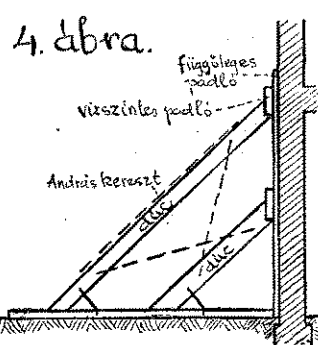
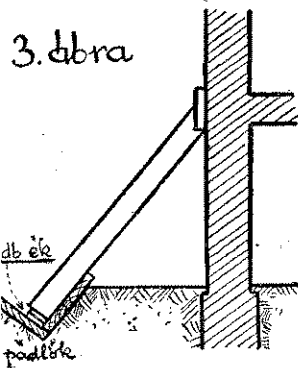
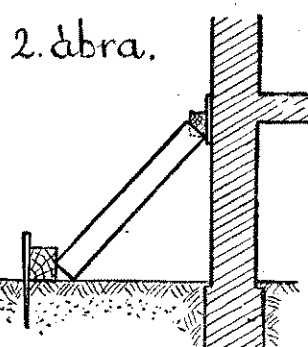
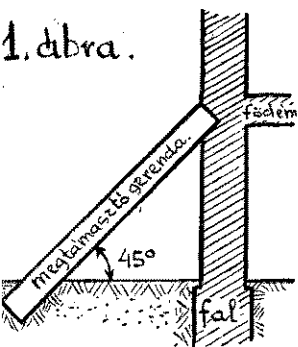

húzásra igénybevett és ú. n. fordított ácskapocccsal erősítjük a padlóhoz.

Egyszerű, gyors és jó megtámasztási módot mutat be az 5. ábrán feltüntetett fénykép.

Alátámasztás

Síkfödémeket úgy kell alátámasztani, hogy a megtámasztógerendák lehetőleg a földemgerendák alá essenek. A földemgerenda alátámasztását mindig kiékeljük (6. ábra). Ékeléshez *önzáró éket* kell használni. *Önzáró* az ék akkor, ha az ék hossza az ék magasságának legalább hétszerese. Ebben az esetben ugyanis, ha felülről nagy erővel nyomja a megtámasztógerenda az egymáson levő két éket, az ékek nemhogy szétesésnéznek, inkább a gerenda nyomásától még jobban összezáródnak.

Nagy figyelmet kell fordítani arra, hogy a megtámasztógerenda pontosan függőleges legyen, amit két különböző irányból történő ellenőrző nézéssel állapíthatunk meg.

Boltív alátámasztását a 6. ábra mutatja be. A rövidebb megtámasztógerendákat kiékelhetjük. Nagyobb terhet átvevő megtámasztásnál pedig nemcsak a két szélén, hanem közbül is, esetleg több rövidebb gerenda alá a burkolatig terjedő hosszabb gerendát állítunk be.

A megtámasztáshoz használt padló akkor megfelelő, ha legalább 4—5 cm vastag és 30—40 cm széles. A megtámasztógerenda akkor felel meg céljának, ha legalább 15 cm vastag körkeresztmetszetű, vagy négyzetes keresztmetszetű gerenda.

A kalapos király tűzrendészeti pátense

VII.

Másodszor „A tüzelőanyag elhelyezésénél” szól róla a következőképpen: „(4) Égési terméket (párázs, hamu, salak), ha az nincs tökéletesen lehűtve, csak arra a célra szolgáló gödörbe vagy csak tűzbiztos tartályba szabad kiönteni s azt kiöntés előtt tökéletesen el kell oltani és le kell hűteni.”

Hogy pedig ezt régente is fontosnak tartották, nemcsak a II. József pátense mutatja, hanem például Heves és Külső-Szolnok vármegye szabályrendelete is 1801-ből, illetve 1805-ből, midőn a 2. pontban így intézkedik: „A fent kitett büntetések (30 pálcák és 12 Renusi forintok) alatt... az Házaknak kerítéséhez, kerteknek garádjaihoz, avagy az utczára a' vóltaképpen el nem oltott hamut ki hordani... keményen tilalmaztatik.”

Eger városnak több ízben említett Tüzi-Rendje is „5-től fogva 25. forintokig való fizetéssel, sőt a' Környülállásokhoz képest Áristommal, vagy tettebéli fenytésekkel-is” bünteti azokat, akik ez ellen vétnek. Azt mondja ugyanis: „9-szer. A házi hamu, és más veszedelmes szemetek, mellyek némely mesterségek' gyakorlásánál meggyülni szoktak, bátor-ságos helyre tétessenek; a' szemetdombra, vagy utzára ne töltessenek...”

„23. §. Kémény, és Kementze-Seprő.

Végtére, mivel a' Tűznek leg-nagyobb Veszedelme a' Kémény Tisztításának El-henyéléséből veszi eredetét, elegendő képen nem lehet az erre való Gondviselést ajánlani. Minden Gazda a' Kémények' Torkát leg-alább minden nyoltzadik Nap szorgalmatosan meg-sepertesse, 's a kormot tompa Seprővel le-vakartassa. A' Kémények Télben leg-alább minden hat Héttben, Nyáron pedig minden harmadik Hólnapban egészen, 's különös Szorgalommal meg-sepertesse. Az olly Kéményeket, mellyeken által nem lehet tsuszni, meg-seperhetik ugyan magok a Gazdák, vagy ezeknek Tselédje. A' melly Kéményeken pedig által lehet tsuszni, azokat a valóságos Kémény-Seprők által kell megtisztíttatni, vagy a' hol azok nem találtnak, a' Tseléd által. A' Fellyebbalóságának Tehetsége szerént arra legyen Gondja, hogy a' Községek, a' Kémény-Seprők vannak, az illy Mesterekkel annak Rende szerént Alkuvást kössönek; de egyszer 's mind arra-is, hogy a' Községek a' Kémény-Seprőktől ne terheltesse, 's ez utólsók Kötelességeket jól, 's bizonyos rendelt időben véghez-vigyék.”

Ezek az intézkedések olyanok, hogy jobbára ma is érvényben vannak és a bennök mutatkozó finom megkülönböztetések ma is jelentkeznek. Azt mondhatjuk, hogy szinte a réginek másolata a mai

kéményseprő kódex. Ha van is némi eltérés, inkább csak az idők folyamán beállott haladásból nyilvánul (pl. gyárak kéményei stb.).

Igy például a kereskedelmi miniszter fentebb mertetett rendelkezése szerint a 19. § 1—12., 20. § 1—3., 21. § 1—4., 22. § 1—3. és 23. § 1— pontjaiban a legaprólékosabban szabályozza a kéményseprő teendőit. A használt kéményeket használat mértékének megfelelően ismétlődő időközben kell tisztíttatni. A részletes rendelkezés a rendes tüzelésű háztartási kéménynél azt követeli, hogy havonként egyszer, az erősebb tüzelésre használtakat pedig kétszer kell söpörtetni. A még erősebb használatban lévőknél még ennél is rövidebb időközöket kíván. A füstcsatornára nézve ugyanígy intézkedik.

Intézkedik a sorseprésre nézve, melyet a kéményseprő idejében tartozik bejelenteni a községi elüljáróságnak s az viszont a szokásos módon közöli a lakossággal.

Egyebekben azután a Tűzrendészeti Kódex 78. és 79. §§ intézkednek a kémények söprésére, tisztítására és a kéményseprő teendőire nézve, melyek pedig teljes részletességgel.

Mindemellett más régi rendelkezések is szólnak a kémények sepréséről, tisztántartásáról. Így:

Egerben már egy 1763-ban kelt általános rendelet 8. pontja kimondja, hogy: „... Statutum szerént és Parantsolatokban foglalt büntetések által parantsoltatik, hogy minden Polgár az maga tényleg, Kéményeit gyakorta meg vizsgálja, azokat más, vagy maga által illendő képpen tisztíttassa.”

Foglalkoztak azonban a kémények tisztán tartásának kérdésével sokkal előbb is, mert például amikor 1702-ben, május 2-án tűzinspektort választott a tanács, szoros kötelességévé tette, hogy minden egyes kéményt s minden hónapban megvizsgálja, és rendben vannak-e a tűzhelyek s tiszták-e a kémények?

Heves- és Külső-Szolnok törvényesen egyes vármegyék 1801, illetve 1805-ben kelt tűzrendészeti szabályrendelete a 10. pontban így szól a kéményseprésre nézve: Az úgynevezett „Tüzi Commisariusok”-nak „kötelességekben fog állni, minden hónapban 3-szor, de legalább 2-szer házról házra megvizsgálni... kéményeket, ha... söpörtetnek-é?”

Ugyancsak ez a szabályrendelet mondja ki a szakaszban: „... szükséges lézen az is, hogy a' kémények jó gondviselés* alatt tartassanak, és minden héten leg alább egyszer meg-söpörtessenek; m

Hazánk legrégebb, több mint 125 éve fennálló

tűzoltószergyára

Seltenhofer Frigyes Fiai

Alapítva 1816

magy. kir. udvari szállítók

S o p r o n

Legelső tűzoltószert-, kút-, szivattyú- és gépgyár, harang-, fém- és vasöntöde. A párisi világkiállításon nagy aranyéremmel, azonkívül sok arany- és ezüstéremmel, valamint díszoklevéllel kitüntetve. Gyárt: motorfecskendőket, kocsifecskendőket, különféle tűzoltószereket és felszereléseket. Kedvező fizetési feltételek és sokévi jó állás. Költségvetést és kiszállást díjmentesen eszközölünk.

zek pedig a' Kovácsoknak, és több efféle tüzelő mester embereknek különösen is, és keményen meg-parantsoltassanak.“

Ez utóbbi megjegyzésből látszik, hogy már kezettek különbséget tenni az erősebben és ritkábban használt kémények között.

Részletesebben beszél a kéménytisztításról az egrri „Tüzi-Rend“ 1811-ből, midőn a 6. szakasz ezt endeli el:

„Mehagyatik a' Ház' Birtokosoknak, hogy kéményeiket tisztán tartassák; a' Kiminyseprőknek pedig, hogy az első Parantsolatra a' kiminy tisztítás végett, a' kiminyek különbségéhez képest ki szabott fizetés mellett megjelenni tartozzanak, és ha nem ivatattatnának-is, mindazon által minden két Hól-napban, sőt a' hol folyvást nagyobb tűz szokott égni, minden Hólnapban legalább egyszer minden minden házat a' kiminyek tisztítása végett megteressenek, melyel ha a' Ház' Birtokos megengedni nem akarna, a' Kiminyseprőnek kötelessége lésszen azonnal az ollyat érdemlett büntetés végett a' Tanátsnál bejelenteni. Hasonlóképpen, ha a' hívásra a' Kiminyseprő a' meghatározott fizetés mellett meg nem jelenne, tartozik ötöt a' Ház' Birtokosa a' Tanátsnál mindgyárt feladni.

Melly rendelésnek által hágásáért, mind a' gondatlan Házi Birtokos, mind a' kötelességét elfelejtő Kiminyseprő, a' ki tudni illik hibásnak találtatik, 5-től fogva 50. forintokra fog büntetődni.“

Látjuk, hogy itt már aprólékosabb gondnal dolgozták ki a kéményseprőre és seperítésre vonatkozó szabályokat. S érdekes, hogy itt már megkülönbözteti a gyakrabban használt kéményeket, de a söpörtetésre megszabott idő dolgában szinte a mai nyomokon jár. Csak egyben komolyabb és követendőbb, abban, hogy nagyon szigorúan büntet. Abban az időben ugyanis az 5, vagy éppen 50 forint rendkívüli nagy pénz volt. Hiszen akkor a városi főbírónak (a mai polgármesternek) évi fizetése kb. 600 ért. volt, egy-egy városi tanácsosnak pedig mintegy 100 forint...

„24. §. Tűz-Tzirkálás.

Az elé-adott Parantsolatoknak szorosabb Meg-tartására szükséges, hogy az Helység-bírájának, az Uraság szentének, és a' Község Ki-választottainak Jelenlétében, Helyek vévén a' Kémény-Seprőt-is, ha az Helben, vagy Uraság lakik, Télben ugyan kétszer, Nyárban pedig egyszer minden Házban Tűz-Tzirkálás tartasson, a' miben a' Tűz-

* Úgy látszik, hogy másfél száz évvel ezelőtt alaposan meghaltak a tűzre vigyázó polgárokat, midőn azt kívánták tőlük, hogy minden hónapban kétszer-háromszor járják be kerületük és vizsgáljanak meg minden házat, kéményt s győződjenek meg azok kifogástalan és tiszta voltáról.

nek veszedelmét észre-veszik, azonnal el-tiltsák, vagy ha a Dolog meg-kívánja, a Vármegyének bé-jelentsék. A Bírónak és Községnek azután az lésszen Kötelessége, hogy véghez-vitessék mind az, a' mi a Tűz-Tzirkáláskor rendeltetett jól és rendezesen, és főképen, a' Tűz iránt tett Rendelést senki által-ne hágja.“

A tűzcirkálást — érdekes jelenség — mindeütt s már régtől fogva a legfontosabbnak tartották és rendkívüli nagy gondot fordítottak reája. A törököktől visszafoglalt Eger lakosai már 1698-ban panaszkodnak arról, hogy „Camina non visitantur“, vagyis a kéményeket nem vizsgálják... — Ennek eredménye lett azután, hogy már 1702-ben „tűz-inspektort“ választott a városi tanács, akinek kötelességévé tette, hogy minden egyes házat havonként megvizsgáljon s állapítsa meg, hogy rendben vannak-e a kémények. Akiket megbüntettek a tűzrendszeti kihágás miatt, a büntetéspénz felét a tűz-inspektor kapta. Evvel is ösztönözni akarták Török István uramat.

Ez a rendszer azonban nem lehetett megfelelő, mert az egész város minden épületét egy ember, és minden hónapban végig nem vizsgálhatta, ezért már 1716-ban a tanács tagjait osztották be ilyen „tzirkálásra“, vagyis vizsgálatra s melléadták az illető városnegyed fertálymesterét, ezt az egrri sajátos és országunkban egyetlen városi tisztviselőt. — 1720-ban részletesen is összefoglalták a vizsgálók teendőit s később is több ízben adtak nekik részletes utasításokat.

A Heves- és Külső-Szolnok vármegyék tűzrendszeti szabályrendelete (185. §) már nagyon komoly alakban tárgyalja az ilyen ellenőrzők dolgát. A 10. pontban ugyanis kimondja, hogy: „Minden helységben a' józanabb erkölcsű Gazdák közzül egy, avagy többen-is, mint-egy fel-vigyázók, tűzi Commissariusok' nevezete alatt ki rendeltessenek, kiknek kötelességekben fog állani, minden héten 3-szor, leg alább 2-szer házról házra a' fedelyeket, és kéményeket meg-vizsgálni, ha elegendő magossak-e? ha söpörtetnek-e? avagy némellyek nem roskadandók-e? egy szóval, ha nem tűz fészkek-e?...“

Sőt továbbmegy ez a rendelet, mert még azt is különösen követeli, hogy „... ezen tűzi Commissariusok köteleztetnek, a' midőn nagyobb szelek fujnak nappal is a' kémények alatt lévő tüzet el oltatni, minden ki gondolható tűzi veszedelmeket, s alkalmatosságot el-távoztatni, szüntelen való gondoskodással, és figyelmetességgel viseltetni, egy szóval a' kiadott Parantsolatokat, és Rendeléseket serényen végbe vinni...“

A manapság érvényben lévő rendelkezések a következők: Az ilyen ellenőrző vizsgálatok megtartására községekben a járási, vármegyei és kerületi tűz-

Gazdák Biztosító
Szövetkezet
Budapest, IX, Üllői-út 1
Telefon 187-870

Tűz-, jég-, élet-, baleset-, szavatossági, betöréses-lopás elleni, autó-, üveg- és állatbiztosítás. Képvisélet minden városban és községben! Kartelen kívül!

rendészeti felügyelők jogosultak és kötelezettek. 180.000—1936. B. M. sz. rendelet 26. § 1—19. pont.

Ide vonatkozik még a fenti rendelet 32. §-a is, amely ezt mondja: „(2) Városokban a tűzrendészeti hatóság (a polgármester, vagy a tűzrendészeti ügyek kezelésével megbízott tanácsos), községekben a községi elöljáróság köteles évenként legalább egyszer — lehetőleg a közegészségügyi vizsgálatnál egyszerre — a helyi tűzrendészeti szakértő (tűzoltóság vezetője és a tűzrendészeti ügyek vitelével megbízott elöljárósági tag) bevonásával általános tűzrendészeti vizsgálatot tartani, amelyen felhívásra a kerületi kéményseprőmesternek is meg kell jelennie. Ez a vizsgálat a város (község) területén lévő valamennyi lakóházra, középületre, nyilvános előadások tartására szolgáló helyiségre, gyárra, ipartelepre, más üzemre és nagyobb gazdaságra kiterjed. A tűzrendészeti vizsgálat vezetője az észlelt hiányok megszüntetése iránt — a szakértő meghallgatása után — intézkedik.“

Irodalom

Színes szikrák. Összegyűjtötte és kiadta Dévényi Endre dr kolozsvári tűzoltóparancsnok. Második ezer. 70 lap. Ára 1 pengő 20 fillér. Kapható a szerzőnél Kolozsvárott. A Dévényi Endre dr neve nem ismeretlen tűzoltói körökben s olvasóink előtt. „Félrevert harangok“ c. verskötete után Lieszkovszky Vladimírral együtt „Tanulmányúton Hitler és Mussolini országában“ c. kötetben számoltak be arról a nagy körútról, melyet Német- és Olaszországban megtettek ezelőtt négy évvel, majd „Tömlő“ c. munkáját az Orsz. Szövetség bocsátotta közre saját kiadásában. Most pedig immár a második kiadást éri meg a „Színes szikrák“, melyek pedig csak tavaly jelentek meg első ízben. Igaz, hogy az 52 lapnyi füzetből 70 lap lett és nemcsak terjedelemben, hanem tartalomban is értékesebbé vált ez a füzet, ami nagyon alkalmas a tanfolyamokon jutalomkönyv gyanánt. A tűzoltóélet napos oldalával foglalkozik. Ennek a nehéz életnek terheit iparkodik enyhíteni a humorral és élccel. Összeszedte az apró-cseprő tűzoltói dolgokat és csoportosította a tűzoltókat érdeklő tréfás eseményeket. Közöl bakternotát, több sikerült költeményt, történelmi és társadalmi anekdotákat — élvezetes alakban, jó elbeszélő stílussal. Érdemes lenne, ha bajtársaink is hozzájárulnának a magukgyűjtötte ilyen anekdotákkal és lehetővé tennék a következő kiadás bővítését. Biztosra vesszük ugyanis, hogy hamarosan szükség lesz a harmadik kiadásra, mert a kelendőség minden feltétele megvan e könyvecskében.

Dräger

oxigénos önmentőket,
lúgos szelencéket, oxigénáttöltő szivattyúkat és az összes légoltalmi egyéni és szakfelszereléseket szállítja

Poscher Frigyes

Kérjen
áránlátot
műszaki és légoltalmi cikkek vállalata
Budapest, VII, Damjanich-utca 46
T e l e f o n : 2 2 6 - 3 9 2

Speciális tűzoltóegyenruha-

Keresztény
cég!
Áránlátattal
díjtalanul
szolgál
készítő szabóság
Czirják Elek
Budapest, XI, Hortfőy Miklós-út 61
Telefon: 268-693

HÍREK

Magyarország Főméltóságú Kormányzója legfeljebb elhatározásából a világháborút követő forradalmi ellenforradalmak idején, valamint az ország elszármított területeinek visszaszerzése körül életüket veszélyeztető önfeláldozással véghezvitt hazafias cselekedeteik érdekében a Nemzetvédelmi Keresztet az alábbi tűzoltóságoknak méltóztatott adományozni: Borlay Endre tűzrendészeti felügyelő Szombathely. Felkérjük az Orsz. Nemzetvédelmi Kereszttel kitüntetett bajtársakat, a kitüntetés eddig között névsorban még nem szerepelnek, szívesen jelezzék arról értesítést adni lapunk szerkesztőségének.

Királyi díszérem. A m. kir. belügyminiszter a tűzoltóságok oltás és mentés terén több mint negyedszázadon át végzett és kitűnően érdemes tevékenység jutalmazásáról a királyi díszéremet újabban a következőknek adományozta: Gábris András tűzoltóparancsnok (simontornyai), Kerekes István tűzoltóparancsnok (szatmárnémeti), Hezső Péter tűzoltóparancsnok (kunágotai önk.), Kocsis József tűzoltóparancsnok (polgárdi önk.), Mikulási József tűzoltóparancsnok (tárnoki önk.), Lengyel László tűzoltóparancsnok (sátoraljaújhegyi önk.).

A Székesfővárosi Tűzoltóezredek júliusi rádiós gyűlése Bp. I. hullámhosszán: 4-én d. e. 10.15—11.10-ig, 5-én d. e. 10.15—11.10-ig, 14-én d. e. 10.15—11.10-ig, 22-én d. e. 10.15—11.10-ig, 27-én d. e. 10.15—11.10-ig.

Önkéntes Tűzoltótestület alakult Jenő községben június 14-én. Bratán István dr. járási tűzrendészeti felügyelő megbízásából Puskás Ernő polgárdi tűzoltóparancsnok nagy ügybuzgalommal szervezte meg a községi tűzoltóságot, amit a község elöljárósága és képviselőtestülete elismeréssel méltóan támogatott. A megalakuló 34 tűzoltó tett fogadalmat, kikhez Puskás Ernő parancsnok lelkesítő beszédet intézett. Elismerésreméltó ügybuzgalom, mellyel Puskás parancsnok nemcsak a községében szervezte és tartja össze a mintaszerű meg szervezett önkéntes tűzoltóságot, hanem időt szakozott magának arra, hogy a környékbeli falvak tűzoltóságainak megszervezésénél is tevékeny részt vállalt.

A Rákosszentmihályi Önkéntes Tűzoltótestület 21-én tartotta évi rendes közgyűlését. Dibusz Sándor nagyhatású elnöki megnyitója után Orbán Antal parancsnok tette meg parancsnok-titkári jelentését. Jelentésében kitért arra, hogy az önkéntes tűzoltók számában a növekedés állott be, aminek magyarázata a mai és a külvárosi pestkörnyéki helyzetben keresendő. A zárószó a 1942. évi költségvetés elfogadása és az új választmány tagok megválasztása után az elnök buzdító szavakkal a testületben nyújtotta át Nemeséri József tűzmesternek az éves szolgálati érmet. Továbbiakban bejelentette, hogy az új szertár építésére a községi költségvetésbe 20.000 pengő állítottak be. Adományok címén eddig befolyt összeg 25.000 pengő. A már rendelkezésre álló 25.000 pengő azonban, hogy azokat is adakozásra készítsék, minden közügy támogatása alól kivonják magukat. A gyűlés berekesztése előtt elnök ismertette Pest városi Tűzoltó-Szövetségének átiratát a füsttelen nap tüzoltóságunkhoz. A hirtelen rendezett gyűjtés 2000 dr. eredménnyel zárult, bár a Rákosszentmihályi Tűzoltó-Testület már a rendes községi gyűjtés keretében is részt vett.

Adás — vétel

A **kövágóórsi köteles tűzoltóság** venne 1 drb használt arban lévő, egységes szívó-nyomó kocsifecskendőt. rjük a bajtársi testületeket, ha ilyen eladó fecskendő volna, közölik a fentj egyesülettel.

Az Alsónyéki Önkéntes Tűzoltótestület f. évi február 25-én tartotta meg a füsttelen napot. A gyűjtés eredménye 2400 drb cigaretta, melyet a Magyar Vöröskereszt ábbított a fronton harcoló honvédekhez.

Alsónémedi községben az Önkéntes Tűzoltótestület a telen napon 2000 drb „Levente“ cigarettát gyűjtött, lyet június hó 12-én a Magyar Vöröskereszt Egyletnek dött meg továbbítás végett.

A Toldi Önkéntes Tűzoltótestület június hó 14-én telen napot tartott. A gyűjtés eredményét, 1814 drb arettát, 103 csomag dohányt és 41 csomag szivarká- birt, a Magyar Vöröskereszt címére küldte meg.

A Doroszlói Önkéntes Tűzoltótestület a Délvidéki zművelődési Egyesülettel karöltve 1942 április 26-án dezte meg a „Füsttelen napot“. A szervezéssel testü- ink titkára volt megbízva, míg a gyűjtést a doroszlói nyeeskék végezték. Egy és három pengős szelvények dásával 40 menyecske (20 pár) 3 óra alatt 33.660 ciga- ttát gyűjtött. A cigarettákat a Vöröskereszt útján jut- tak el honvédekhez.

Székelyvécei Önkéntes Tűzoltóság június hó 17-én tott füsttelen napon 47.20 pengőt gyűjtött a hősie- sződ honvédek számára. Az adományt a Magyar Vö- rskereszt Egylet címére küldték meg továbbítás végett.

A Zentai Önkéntes Tűzoltótestület Felsőhegy, Tor- os és Kevi-i önkéntes tűzoltóórségekkel együttesen jú- s hó 14-én rendezett füsttelen napon 80 drb Király, 32 drb Simphonia, 7685 drb Levente, 230 drb vegyes arettát gyűjtött honvédeknek, melyet a Magyar Vö- rskereszt Egylet címére küldtek el.

Balatonalmádi községben az előjáróság az Önkéntes zoltótestülettel karöltve rendezte pünkösdi vasárnap- t a harctéren küzdő honvédek részére a füsttelen pot. Összegyűlt: 33.542 drb cigaretta, 880 csomag ciga- tadohány, 410 csomag papír, 32 drb szivar és 88 ska- ya gyufa. A gyűjteményt a Magyar Vöröskereszt cí- re küldték.

Évi jelentés Szatmár vármegye 1941. évi tűzrendészeti apotáról. A három járásból álló csonka vármegye 1940 én nyolc járással és három megyei várossal nőtt meg felszabadulás után. A meg nem szállt és felszabadult ületek között tűzrendészeti szempontból összehasonlít- atlanul nagy különbség állott fenn, ugyanis a meg- álló hatalom a közületek tűzvédelmével egyáltalán nem ödött, a sok községben meglévő tűzoltótestületeket is szlatta, így azok meglévő felszerelése pótlás és kar- tartás hiánya miatt, hét község kivételével teljesen krement, illetve részben elkallódott és részben telje- használhatatlanná vált. Ilyen körülmények között a szabadult területen tűzrendészetről és tűzoltótestüle- ről nem is tárgyalthatunk, annál is inkább nem, mert égi tiszt- és altisztikar kiöregedett, elköltözött, rész- t meghalt, a nagyon kis számban megmaradtok után- zése és az eltávozottak utánpótlása és képzett fiata- b erők beállítása a testületek életében 22 esztendő tt teljesen megszűnt, leginkább a trianoni határsáv-

ban, vagyis a magyar tömbbel összefüggő magyar nyelv- szigeteken. A felszabadulás után a vármegyék gócaiban, azaz városaiban kezdődött meg az országos tűzrendészeti felügyelő úr intézkedése folytán kiküldött kiképzőkeretek munkásságával a tűzoltóságok felállítása, megszervezése és kiképzése. Ennek megtörténte után a szűkös anyagi lehetőségek és igen kevés alkalmas és rendelkezésre álló egyének kiválasztásának mérlegelésével, a behívások, az áthelyezések általi akadályoztatások dacára a tisztek ki- képzése Kolozsvárott és Debrecenben, az altisztek kikép- zése Szatmárnémetiben 1941 folyamán teljes erővel meg- indult. Ezt a kiképzést a vármegyei tűzoltószövetség is anyagilag támogatta, és pedig kereken majdnem 2000 P- vel, mely összegben egy járási tűzrendészeti felügyelő kiképzési költsége is beszámíttatott. Kerületi tanfolya- mot kereken harminc, törvényhatósági tanfolyamot száz hallgató végzett el az év folyamán. A vármegye területén a 11 járási felügyelői állás betöltötett, ezekből négy a járási tűzrendészeti tanfolyamot elvégezte, tervbe van véve a szakképzetlen felügyelők mielőbbi kiképzése is. A három megyei város hivatásos tűzoltóságának szervezési szabályrendelete megalkottatott és jóváhagyás alatt áll. Az egységes kiképzés biztosítására valamennyi testület részére tűzrendészeti értesítő mellékleteként az órater- vek kiadattak és két felügyelői értekezlet tartott. A vármegyei és járási tűzrendészeti felügyelők vizsgálatait megtartották és a testületek szervezését megindítot- ták, javaslataik alapján a 4500 P-ös tűzrendészeti alaphól hét község kapott segélyt. A vármegyei tűzoltószövetség két körzeti székhelynek kijelölt községet motorfecskendő beszerzésében ezer-ezer pengővel támogatta. 1941 folya- mán a vármegye területén 83 tüzeset volt: 119.802.20 P tűzkárral, ebből biztosítás útján megtérült 71.610.20 P összeg.

Vasi Tűzoltóhírek. A napokban osztotta ki a vár- megye alispánja a vasi tűzoltóság 4 derék tagjának adományozott XXV. éves királyi díszérmeket, melyeket az alispán nevében Kiss Emil dr vármegyei szöv. társelnök, orsz. alelnök nyújtott át a kitüntetetteknek szép beszéd kíséretében. A kitüntetettek: Hámori József parancsnok és Pock Ferenc alparancsnok Horvátlövőről, Károlyi Já- nos parancsnok és Malasits Sándor alparancsnok a ma egy éve visszatért Pártosfalván. Az ünnepélyeken mind- két helyen jelen voltak a járások főszolgabírái, a közsé- gek előjáróságai és közönsége, de képviseltette magát a vármegye Tűzoltó-Szövetsége is. Ugyancsak ezt az alkalmat használta fel a vármegye Tűzoltó-Szövetsége, hogy átnyujtsa Obersinner Pál vaskeresztesi tűzoltó számára dícsérő oklevelét, melyet ő egy tüzeset alkalmával tanu- sított önfeláldozó, férfias, bátor, tűzoltóhoz illő maga- tartásával érdemelt ki. A nemzetiségi vidék lakossága mindkét helyen fényes tanujelét adta ez alkalmakkal erős magyar érzésének és államhűségének. Az ünnepélyeken megjelent tűzoltócsapatok kifogástalan, fegyvelmezett magatartása, a bemutatógyakorlatokon tanusított szak- tudása teljes elismerést érdemelt. Különösen feltűnő volt a muraszombati járás tűzoltóságának ebbeli magasfokú készsége, ami kétségtelenül Benkó József járási felügyelő és a felügyelői kar Frahm Vilmos, Obál Jenő és Ditrich Gusztáv helyettes felügyelők érdeme. Nagyon meglepte a hivatalos hatóságot és szerveket a pártosfalvai remek tűzoltószertár, mely mintául szolgálhatna nemcsak egy kis, néhány házból álló falunak, de bármely nagyközség-

nek is. A hivatali felsőbbség a szerház létesítése körül kifejtett nehéz munkáért s annak kiváló eredményéért köszönetét és elismerését fejezte ki Frahm Vilmos tanító, pártosfalvai parancsnok s egyben h. járási felügyelő előtt, valamint Takács Ferenc főjegyzőnek.

A Ráosmulyadi Önkéntes Tűzoltótestület május hó 25-én tartotta évi rendes közgyűlését. A titkári jelentés beszámolt a testületnek fáradságot nem ismerő eredményes munkájáról. Elismeréssel emlékezett meg a község elöljáróságának megértő támogatásáról, amellyel lehetővé tette a tűzoltótestület felszerelésének felfrissítését. A közgyűlésen elhangzott indítvány alapján a testület folyó évi május hó 21-én koszorút helyezett el a hősi halottak emlékművén. A tűzoltóévszázad a Nemzeti Imával hódolt a hősök emlékének. A testület műsoros délutánt is rendezett a honvédség tiszteletére és javára. Tűzoltóévkönyvek és hazafias költemények után népszerű előadásban ismertették a tűzoltói tevékenységet, a helyi tűzriasztás módozatait, valamint a tűz- és légítámadás esetén szükséges tudnivalókat. A műsoros délután jövedelmét teljes egészében a Vöröskereszt útján a honvédség céljaira fordították.

Szerkesztői üzenetek

Többeknek. Értesítjük, hogy az új Gyakorlati Szabályzat-hoz szükséges ábrafüzet összeállítását most van folyamatban. Ha elkészült és kapható lesz, lapunkban közzé fogjuk tenni. Kérjük a bajtársakat, hogy addig ne kérjék annak küldését a szövetségektől. — **Önkéntes.** Értesítjük, hogy az Országos Tűzoltó-Szövetség csak abban az esetben küld könyvet, ha annak árát és 20 fillér portóköltséget a Szövetség 23.297. számú csekk számlájára előzetesen befizeti. A csekkszelvény hátlapján írja meg, hogy milyen könyvet óhajt.

Többeknek: Értesítjük, hogy nyomótömlő-szükségletét a tűzoltófelszerelések árusításával foglalkozó cégeknél (lásd lapunkban közzétett hirdetések) is beszerezheti, illetve megrendelheti. Kis mennyiségben és különösen csavarpárral már bekötve rendelt tömlőket pedig csak ezen cégeknél rendeljék meg, mert a tömlőgyárak ezzel nem foglalkoznak, s a fent hivatkozott cégek a csavarpárokat szakszerűen és díjmentesen kötik be.

KR tömlőbekötő-gyűrűk

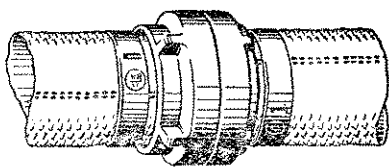

szerelése oly egyszerű, hogy bárki minden segétszerkezet nélkül a legkönnyebben kötés tudja elkészíteni. Hivatalos vizsgálat szerint 35 atm. túlnyomás mellett is kifogástalan kötés biztosít. Kérjen ismertetőt.

Forgalombahozza:

Move kereskedelmi és ipari kft.
Budapest, V, Mérleg-utca 4. Telefon 180-843

FELHÍVÁS

a zombori törvényhatósági tűzoltótanfolyam látogatói

Bács-Bodrog vármegye, Baja, Szabadka, Újvidék Zombor thj. városok tűzoltószövetsége kellő számú látogató jelentkezése esetén 1942 július 13-tól 22-ig Zomborban, Mátyás király-út 1. szám alatt, a tűzoltólaktanyai törvényhatósági tűzoltótanfolyamot tart.

A tanfolyam célja, hogy a városok és községek hatóságos, illetve önkéntes és köteles, valamint a vállalatok tűzoltóságainál szolgálatot teljesítő tűzoltókat a tennivalók ellátására képesítsen.

A tűzrendészet újabb szabályozásáról szóló 180—1936. B. M. számú rendelet 11. §-ának 7. bekezdése értelmében önkéntes, köteles és magántűzoltóság altiszti csak az nevezhető ki, aki az egyéb feltételeken felül a törvényhatósági tűzoltótanfolyam sikeres elvégzését bizonyítja.

A törvényhatósági tűzoltótanfolyamra a jelentkezők határideje — 1942 július 6.

A tanfolyam felvételi díja, tandíja és vizsgaszakkönyvek, ruhahasználat és felszerelés használati együtt, hallgatónként 35 P, melyet a jelentkezéssel időben kell a tanfolyamparancsnokság címére megfizetni.

A hallgatók felvételéről írásbeli értesítést kapnak.

A hallgatók a befizetett tandíjat abban az esetben sem kapják vissza, ha a tanfolyamon nem vesznek részt.

A tanfolyamot záróvizsga fejezi be. A sikerrel vizsgázott hallgatók a törvényhatósági tűzoltótanfolyam felügyelőjének hivatali bélyegzőjével ellátott országos érvényű bizonyítványt kapnak, mely a m. kir. belügyminiszter úr 180.000—1936. B. M. számú rendeletének (7) bekezdése alapján önkéntes, köteles és magántűzoltóságok altiszti tennivalóinak ellátására képesíti.

Zombor, 1942 június 22.

Jónák Ernő sk.,

Zombor thj. sz. kir. város tűzoltóparancsnok
tanfolyamparancsnok

Főszerkesztő: Breznay Imre

Felelős szerkesztő és kiadó: Lukács Zoltán dr

Mátrai sisak-, tűzoltószerszám- és légoltalmi felszerelések gyártása

Korzenstény **Mátrai Antal és Társaság**
Budapest, XIII, Lomb-utca 34—36. Telefon 29

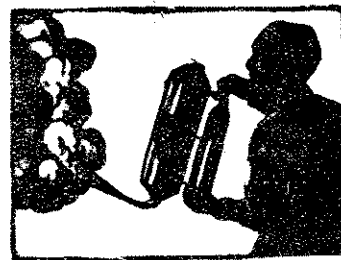

Az összes

„TOTAL”
rendszerű tűzoltószerszámok és berendezések gyártási jogának magyarországi engedélyezetté

Legújabb készülékünk berendezésünk az

„USI OKOS-TOTAL” léghaboltó-rendszer
CIGETI és BIRÓ Budapest, V, Árpád-u.
Ismeretővel készséggel szolgálunk. TELEFON: 127-

A Magyar Országos Tűzoltó-Szövetség kiadványai

(Beszerezhetők az illetékes vármegyei tűzoltószövetségek útján.)

Könyvek

Tűzrendészeti jogszabályok	4.— P
Góltalom. (Kárelhárító oktatás tűzoltó- g számára)	4.— P
Magyar tűzrendészeti közigazgatás szer- zete. Vitéz Roncsik Jenő dr.	5.— P
Magyar Országos Tűzoltó Szövetség 60 és története. Vitéz Roncsik Jenő dr.	5.— P
Óf Széchenyi Ödön élete. Vitéz Roncsik Jenő dr.	5.— P
Örökletti szabályzat	2.— P
Egyenruházati szabályzat. (64.200—1940. M. sz. rendelet)	20 fill.
Tűzoltó-naptár 1942. évre	50 fill.

Nyomatványok

Törvényhatósági tűzoltószövetségek részére

Adíjnyilvántartó	12 fill.
Énztári főnapló	12 fill.
Öröskönyv a kerületi és törvényhatósági tűzoltótanfolyam részére	12 fill.
Napló a kerületi és törvényhatósági tűz- oltótanfolyam részére	8 fill.
Öröskönyv a kerületi tűzoltótanfolyam részére	8 fill.
Öröskönyv a törvényhatósági tűzoltó- tanfolyam részére	8 fill.
M. sz. Jegyzőkönyv a tűzrendészeti fel- gyelgő által a községben (városban) tar- tott vizsgálatról	10 fill.
M. sz. Jegyzőkönyv a tűzrendészeti fel- gyelgőknél tartott vizsgálatról	20 fill.
Örökítés tűzrendészeti szemle (vizsgá- t) tartásáról	4 fill.
Örökítés (kérdőív) a község (város) tűzrendészeti helyzetéről	12 fill.
Örökítés (kérdőív) a magántűzoltó- ságról	8 fill.
Örökítés a tűzoltóságok tagjairól	2 fill.
Örökítés a motorfecskendő-vizsgálathoz	6 fill.
Örökítés a kézfecskendő-vizsgálathoz	6 fill.
Örökítés a versenyek részére osztályozási lap	2 fill.
Örökítés a díszokmányürlap	2.— P

Tiszti és altiszti rőzsekéseket

legszebb kivitelben szállít
MÉSZÁROS LAJOS műtőműmester
 Budapest, VIII, Mária-utca 15
 T e l e f o n 3 4 9 - 8 5 9

Lenyemű **létrák,**
 tűzoltó- és légoltalmi felszerelések
 beaerzési forrása

Metzker Ferenc

Budapest, XI, Horthy Miklós-út 35
 Telefon 456-363

Hivatásos tűzoltóságok részére

1. Törzskönyvi lap	4 fill.
2. Létszámeligazítás és napi működési napló	4 fill.
3. Kárjelzések naplója	4 fill.
4. Kárjelentési napló	4 fill.
5. Kárbejelentés	3 fill.
6. Motorüzemanyagnapló	6 fill.
7. Üzemanyag kivételezési lap	2 fill.
8. Parancskönyv	4 fill.
9. Kihallgatási napló	4 fill.
10. Orvosi vizsgálati könyv	4 fill.
11. Szolgálati jegy	2 fill.

Önkéntes, köteles és magántűzoltóságok részére

Ügyviteli egységkönyv. Kötve.	
Kisebb testületeknek	5.50 P
Nagyobb testületeknek	6.50 P
Önkéntes tűzoltótestületi alapszabály	40 fill.

Az összes tűzrendészeti szervek által használható nyomtatványok

1. Iktató	4 fill.
2. Működési napló	4 fill.
3. Leltár felszerelésekhez	6 fill.
4. Leltár szakkönyvekhez	4 fill.
5. Leltár egyéb értékekhez	4 fill.
6. Személyi lap	3 fill.
7. Évi jelentés, hivatásos, önkéntes, köteles és magántűzoltóságok működéséről	6 fill.
8. Tűzoltói igazolványok.	
Vászonburkolatban	40 fill.
Igazolólap burkolat nélkül (legénységi)	4 fill.
9. Törzslap a tűzoltócsaládokról	10 fill.
10. Tájékoztató a tűzoltócsaládok látogatá- sához	2 fill.

Szolgálati érmek

V. éves	2.— P	XXV. éves	11.— P
X. éves	3.— P	XXX. éves	12.— P
XV. éves	6.— P	XXXV. éves	15.— P
XX. éves	7.— P	XL. éves	16.— P
Éremszalag			40 fill.
Igazolványlap			30 fill.
Királyi díszérem kicsinyített mása			30 fill.

**Tűzoltói új előírásos
 egyenruhákat
 mérték után**

„Hangya“ akciós szövetségéből is készít

BOROS egyenruházat szabósága

BOROS és HUBER
 BUDAPEST, VIII, BAROSS-TÉR 6
 Telefon: 145-016

Kérjen
 árajánlatot

Szállítunk
a hatósági előírásoknak megfelelő

Ismertetés
felvilágosítás
és ajánlat
díjtalan

MÁVAG
GYÁRTMÁNYŰ

Telefon 133-3

hordozható benzinmotoros és kézi működtetésű fecskendőket, vízhozó és öntözőkocsikat, tűzoltó- és locsoló autókat a le
minőségben, megbízható és tartós kivitelben.

MAGYAR KIRÁLYI VAS-, ACÉL- ÉS GÉPGYÁRAK KERESKEDELMI KÉPVISELET
BUDAPEST, VIII, MŰZEUM-KÖRÚT 18, II.

KÖHLER ISTVÁN

**FECSEKENDŐ-, SZIVATTYÚ
és tűzoltófelszerelések gyár**

Gyárt: Modern motoros, turbinás és dugattyú
tűzoltófecskendőket, tűzoltószerkezeteket, felszereléssel
és szivattyútelepeket a tűzoltás és öntözés céljai

BUDAPEST, X, KORPONAI-UTCA 21. SZÁM

Alapítva 1896

Mindennemű
tűzoltó- és légoltalmi
felszerelési cikkek
raktárról kaphatók

Mátrai Antal és Társa Rt.

Gyár és központi iroda:

Budapest, XIII, Lomb-utca 34-36 - Telefon 299-055

Városl. Ierakat: VI, Teréz-körút 22 - Telefon 121-533

Gyárt: kézi- és m
fecskendőket, mind
le létrákat, motoll
vízhordó és öntöző
kat, szerkocsikat é
oltalmi felszerel

FELTEN ÉS GUILLEAUME RT., BUDAPEST,

a budapesti hivatásos tűzoltóság szállítója

GYÁRT: BELÜL GUMIZOTT TŰZOLTÓTÖMLŐT
kivánt méretekben és nyomásig.

LEVÉLCÍM: BUDAPEST 113. POSTAFIÓK. TELEFON: 258-880



Hazai
gyártmán

MINIMAX

a legjobb magyar gyártmányú kézi tűzoltókészülék. Nem has
lítható össze a különböző utánzatokkal. Felvilágosítással szolgál

MAGYAR MINIMAX RT., BUDAPEST
GYÁR, IRODA: VI, RÓZSÁ-UTCA 85. TELEFONSZÁM: 323.

CORVIN ÁRUHÁZ RT.

BUDAPEST VIII, BLAHA LUJZA-TÉR 1-

Csonka János gépgyára gyártja a

mindenhol bevált, tökéletes **tűzoltómotorokat!**



TÜZRENDÉSZETI KÖZLÖNY

A MAGYAR ORSZÁGOS TÜZOLTÓ-SZÖVETSÉG HIVATALOS LAPJA

Megjelenik minden hó 1-én és 15-én

Az előfizetési és hirdetési díjakat a Magy. Orsz. Tűzoltó-Szövetség 23.297 számú csekk számlájára lehet beküldeni. Csekkürlap minden postahivatalban kapható

A Magyar Országos Tűzoltó-Szövetség,
szerkesztőség és kiadóhivatal:
BUDAPEST, VI, IZABELLA-UTCA 51
Telefon: 223-254

Előfizetési ára egész évre 12 pengő
A szerkesztőség címére küldött
szakcikkeket, ha közlésre alkalmasak,
díjazzuk

Ajánlja a m. kir. belügyminiszter úr 126.278—1938. B. M. sz. rendeletével („Belügyi Közlöny“ 1939. évi 5. sz.) a vármegyék, városok és községek számára

TÜZOLTÓTESTÜLETEK A LAPOT DIJTALANUL KAPJÁK

Közös kötelességeink

Közös az a kötelesség, amellyel mindnyájan tartozunk. S a közösségért cselekszünk akkor, ha embertársaink érdekében dolgozunk akár csak egy ujjmozdításnyit is...

Suttyó gyermek voltam, mikor egy alkalommal a Tisza kompján kellett átmennem. (Azóta ezen a helyen vasúti híd visz át a legmagyarabb folyónk hullámai fölött.) A kifeszített vastag vassodronyon ment a kompot tartó kötelek csigája. A komp kezelője vezette a kompot, de bizony egymagában aligha tudta volna megtartani az egyenes irányban. S láttam, hogy minden magabíró férfi segített neki úgy, hogy szerencsésen átjutottunk a túlsó partra. Máskor is ezt tapasztaltam arra jártomban és — amennyire tőlem telt — én is segítettem. Nagyon tetszett nekem az a gondolat, hogy az utasok — bár megfizették a komp szállítási díját — készségesen állottak be a munkába.

Azóta sokszor jut eszembe a szokás és nem egyszer gondolkodtam — nagy dícsérettel a magyar ember közösségért való szíves munkáján.

Mikor meghánytam-vetettem ezt a szép esetet, rájöttem s ma is vallom: édes mindnyájunknak megvan az a szent kötelességünk, hogy egymásért, a közösségért dolgozzunk, fáradjunk. Nem azért, hogy dícséretet kapjunk érte; nem azért, hogy kitüntessenek ebbéli munkánkért, hanem azért, mert így kívánja, így követeli ezt édes mindnyájunk boldogulása, boldogsága, a közösségnek, a nemzetnek haladása, fejlődése, üdve.

Hiszen az, aki az útszélre ültet egy fát — már a közösségért teszi. Viszont, aki ezt a fát elpusztítja, vagy gallyait letöri: a közösség ellen vét. Ha egy darab dinnyehéjat dob el valaki az utcán: a közösség ellen vét, mert eleszűszhatik rajta valaki és talán lábát töri. Az ellenben, aki ezt a gondatlanul eldobott dinnyehéjat ellöki az útból: már a közösségnek tesz szolgálatot, mert embertársát védi, óvja az esetleges bajtól, veszedelemtől.

Ha vigyázok a házam tisztaságára, rendben tartom a házam elejét, az utat: a közösséget szolgálom vele; ha ellenben nem törődöm ezzel a csekélynek látszó kötelességemmel: már ártok a köznek s egyúttal rossz példát adtam másoknak.

Ezer és ezer olyan eset adódik minden ember életében, minden polgárnak élete során, mikor példát adhat a szépre, a jóra, az igazra és szolgálatot tehet a köznek a maga gondosságával, sőt — áldozatosságával is. Ezer és ezer eset van, amikor a mások hanyag-ságának esetleges kedvezőtlen következményeit elháríthatjuk egy kis jóakarattal, szeretettel, gondos előrelátással. Más szóval azt mondhatjuk, hogy az ilyen apró-cseprő esetekkel oktathatjuk embertársainkat a közösségnek szíves és lassanként önkéntelenné váló szolgálatára.

Mert nem igaz, mint ha a magyar emberből hiányoznék ez a szép jellemvonás; mint ha a magyar húzódoznék az ilyen szolgálattól. Szó sincs róla! Minden magyarban megvan ez a szép lelki tulajdonság s ha mégis elkallódott egyiknél-másiknál, annak a szomorú körülmények voltak az okai. A kihasznált, sőt kiuzsorázott ember keserűsége váltotta ki belőle azt a gondolatot, hogy földjének barázdájánál van a haza határvonala; hogy semmit nem tartozik cselekedni azon felül, amit fizetségért köteles dolgozni. A liberális közgazdasági élet kérlelhetetlen és lelketlen törvényei okozták ezt a lelki változást, amely pedig régen nem volt meg a magyarban. És ez a közgazdasági rendszer szülte az osztályellentéteket, az osztálygyűlöletet és osztályharcot.

... S milyen fölemelő gondolat reánk, *tűzoltókra*, hogy mi a helyes úton jártunk! Milyen megnyugtató, hogy mi mindenkor szíves készséggel szolgáltuk a közösséget; hogy nemesak jóakarattal, hanem áldozatossággal is ott állottunk a példaadók között s ott is a legelső sorokban immár évtizedek óta!

Ami ma az élet, országkormányzó politikusaink uaponkint hirdetnek, hogy fogjunk össze és mind-

nyájan egyért és minden egyes polgár mindnyájunkért fáradjon, dolgozzék s — ha kell — hozzon áldozatot is: mi már régen és tettekkel is hirdettük. Megmutattuk, hogy milyen szép lelke van a magyar embernek s milyen értékes az igaz magyar jellem. Megmutattuk, hogy mindenkiért készek vagyunk a munkára, egészségünk vagy éppen életünk kockázatására is. Megmutattuk, hogy nálunk nincs osztálykülönbség, hanem van teljes együttérzés, közös és magasabb emberi gondolkodás, mely összekovácsol

szegényt és gazdagot, földmívest és iparost, kereskedőt és értelmiségi osztályhoz tartozót...

Ország-világ előtt s mindenkor bebizonnyítottuk, hogy mi tűzoltók, mindig hajlandók voltunk és vagyunk az áldozatokra, a lemondásra a közösség érdekében. S manapság, a nemzet sorsdöntő napjaiban, még inkább fényesen kell igazolnunk eddigi gyönyörű elveinket.

Legyen minden tűzoltó áldozatos magyar. Az is, aki a haretéren küzd. Az is, aki otthon marad.

A Magyar Országos Tűzoltó Szövetség Segélyzőpénztára épülő bérházának bokrétaünnepélye

A Tűzrendészeti Közlöny lapjain annakidején hírt adtunk arról a nagy előrelátással és szerencsével végrehajtott tranzakcióról, melynek segítségével a Magyar Országos Tűzoltó-Szövetség Segélyzőpénztárának vagyonát sikerült biztosítani és jól gyümölcsöző ingatlanba fektetni. Az országos tűzrendészeti felügyelő elgondolása és gondos tanulmányozása nyomán alakult ki a szövetségi ingatlanok értékátcsoportosítása és az eddigi holt tőkék felhasználásával oly bérház létesítése, amelynek hozama biztosítani fogja a Segélyzőpénztár kiadásait anélkül, hogy a Segélyzőpénztár tőkéjét a segélyek és egyéb kiadások folyósítása végett csökkenteni kellene.

A bérház a szövetség fehérváriúti telkén épül, amely eddig kihasználatlanul, mint holt tőke szerepelt a vagyoni tételek között. A telket annakidején a szövetség tűzoltószékház céljaira vásárolta, de az akkor kietlen területen az építkezés részben még korai lett volna, részben pedig az elmúlt világháború pénzügyi fejleményei ezt lehetetlenné tették. Ma a Horthy Miklós-híd felépülése folytán az olcsón vásárolt telek egy fejlődő városrész közepébe került s a telekárak felemelkedése folytán értéke megnövekedett. A Szövetség közben más értékes székházát vásárolt a város göcpointjában s így célszerűnek mutatkozott amúgyis a telket bérház céljaira felhasználni, mert az új városrésznek főleg mint lakónegyednek van értéke, ennél fogva kézenfekvőnek és szerencsés elgondolásnak mutatkozott a telket a Segélyzőpénztár javára bérház építése útján kamatoztatni.

A hatemeletes bérház terveit Sándor Jenő műépítész készítette. Az építkezést folyó évi március havában kezdték el s amint azt a Képes Híradó bizonyítja, az építkezés leghosszadalmasabb és legnehezebb része, a betonváz teljesen elkészült s rövidesen befejezik a falazást is.

Az épület bokrétaünnepélyét június hó 15-én délelőtt tartották meg vitéz Kiss Lajos dr országos tűzrendészeti felügyelő és az elnökségi tagok jelenlétében. A megjelenteket Sándor Jenő műépítész kalauzolta fel az épület legmagasabb csúcsáig, ahonnan sokáig szemléltek a környezet szépségeit. Az épület bejáratánál „Isten hozott“ tábla s minden emeleten néhány soros ötletes vers fogadta a vendégeket:

Földszint: Áldja meg az Isten, sokáig éltesse,
Minden lépésében kísérje szerencse
Azokat, kik e mű felépítéséhez
Anyagiakkal vagy szándékkal, vagy ésszel,
Azokat is, kik csak kérges tenyérrel
Hozzájárultak.

I. emelet: „Minden kárban van haszon“,
Így szól a közmondás,
Még a tűzben is, mert kérem,
Tűzből lett e ház.

II. emelet: Mi lenne, ha e világon
Tűz so'se volna?
Akkor bizony e palota
Itt nem állana.

III. emelet: Hasznos elem, látjuk tehát,
Az aranyos tűz,
Hisz ez az, mi szép leányt a
Karjaidba üz.

IV. emelet: Nemcsak a jány, de a bor is
Csak tüzesen jó,
Ki a tüzet nem szereti,
Az tűzre való:

V. emelet: De bármilyen hévvel
Imádjuk a tüzet,
Arra kérjük, kerülje el
Ez épületet.

VI. emelet: Ne játszunk tovább a tűzzel,
Mert... „jaj nem szabad“
S a tűzoltó türelmének
Húrja szakad.

KÉPES HÍRADÓ

I. A Magyar Országos Tűzoltó Szövetség Segélyzőpénztára bérházának bokrétaünnepélye: 1, 2, 3. Az épülő bérház távlati képe. 4, 6. A bokrétaünnepélyen résztvevők szemléje a bérház emeletein. 5. A bokrétaünnepélyre gyülekező bizottság a bérház előtt. II. Szent Flórián őrtrónyai: 1, 2. A debreceni hivatásos tűzoltóság laktanyájának új szárnyépülete. 3. Rákospalota tűzorsége. 4. Kiskőrös tűzoltószertára. 5. Nagykáta tűzoltószertára. 6, 7. Zalaegerszeg korszerű tűzoltólaktanyája. 8. A gödöllői tűzoltószertár. 9. Szigetmonostor jellegzetes tűzoltószertára. 10. A budapesti XIV. alosztály laktanyája. 11. A budapesti Teve-utcai északi osztályparancsnoksága. 12. A budapesti tűzoltóság központjának belső udvari épületfrontja. 13. A budapesti tűzoltóság központjának szertárterülete a legénységi bejáróval és az emeleten elhelyezett hálóteremből levezető csúszópóznákkal. 14. A győri hivatásos tűzoltóság hátsó udvari frontja a mászótoronnyal. 15, 16. Csepel község tűzoltólaktanyája a tűzország és a mentőállomás bejáratával. 17. Kecel. 18. Csillaghegy. 19. Tápióság. 20. Majosháza és 21. Kóka községek tűzoltószertárai.

(Az I/1, 2, 3, 4, 5, 6 és a II/10, 11, 12, 13 alatti felvételeket a Székesfehérvári Tűzoltóképhíradó készítette.)

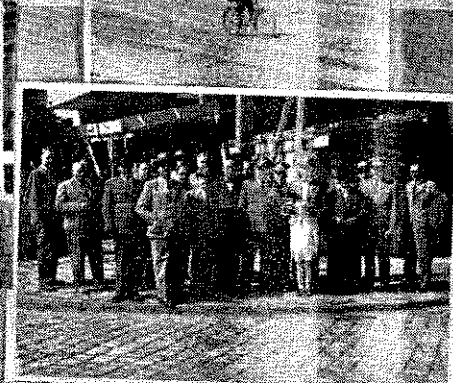
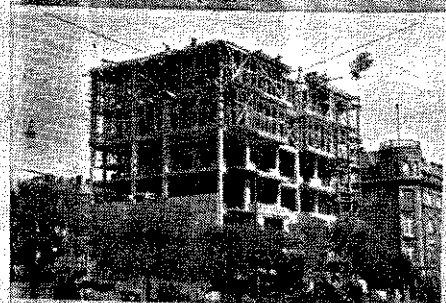
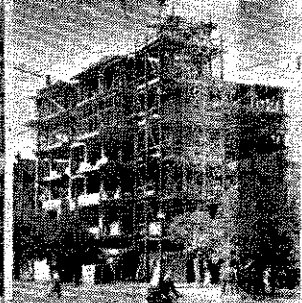
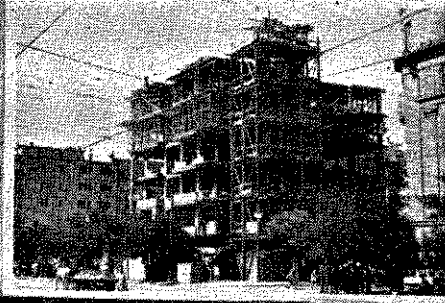

MOLTZ-BÉRHÁZ

BOKRÉTAÜNNEPÉLYE

ST. FLORIÁN

ORTORNYAI

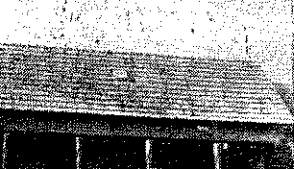
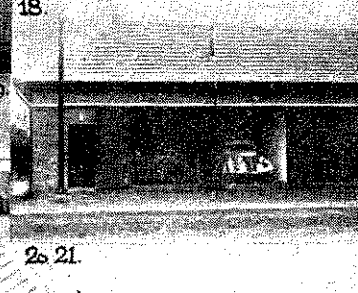
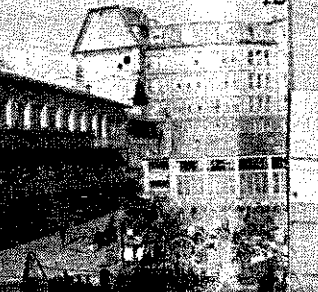
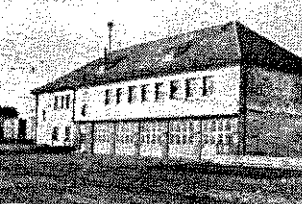
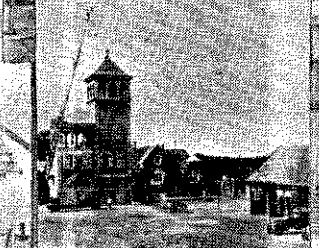
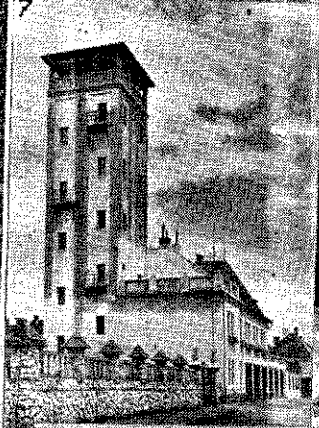
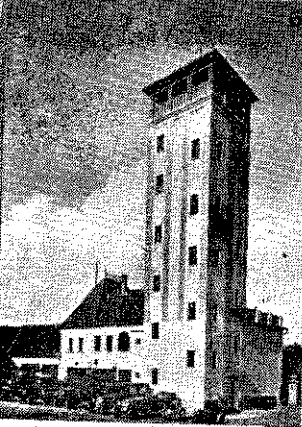
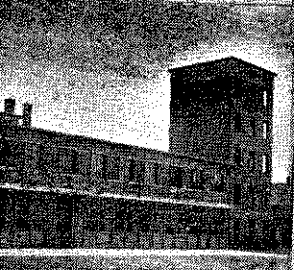

Magyar tűzoltók arcképcsarnoka

Krausz Ferenc

a szőlősgyőröki önk. tűzoltóság segédfelügyelője



Szólás-mondás, hogy a szegényebb sorsú ember hajlamosabb a jótékonykodásra, mint a gazdag. S ha megfigyeljük az életet, valóban alá kell írunk ezt az igazságot, mint általánosságban vett elvet, — tisztelet a kivételnek.

Az önkéntes tűzoltóságoknál ezt a gondolatot, mint megtestesült igazságot fogadhatjuk el, mert bizony az önkéntes tűzoltók, csekély kivétellel, jobbára szegény emberek. Ha van is valamicske vagyonkájuk, azt is legtöbbször a maguk keserves munkájával szereztek s

takarították meg egy-egy hosszú élet során.

Krausz Ferencről, a győröki önk. tűzoltóság érdemes tagjáról, alparancsnokáról is ezt mondhatjuk. Egy fél évszázada megszokás nélkül szolgálja a mi szent ügyünket s a zászlót, amelyre 1892 január 15-én fölesküdt, soha el nem hagyta, elhatározásában soha meg nem tántorodott, a közjóra irányuló munkájában soha meg nem gyengült...

Mint tűzoltó hosszú időn át volt vezetője és szinte fenntartója testületének. Pélldás működésével is oktatva és nevelve bajtársait a szép pályán, mindig előljárt a veszedelemben s első volt a munkában. Volt eset, mikor önfeláldozó bátorsága egy asszonyt és egy csecsemőt mentett ki a lángokból.

Csak addig volt távol kedves testületétől, amíg a világháborúban róta le hazafiás köteleességét, amikor 28 hónapon át szolgált az orosz fronton. Onnét visszajöve, továbbra is lankadatlan buzgalommal és rendíthetetlen kitartással szolgál, mint az emberszeretet katonája.

Érdekes különben, hogy — mint csaknem minden más helyütt — a tűzoltóság vezetője egyben ott látható a közélet minden őszintelen munkatérén. Krausz Ferenc is így van. 15 éven át viselte az iskolagondnoki tisztséget, több cikluson volt tagja a község képviselőtestületének, ipartestületi elnök volt húsz éven át... Érthető ennél fogva, hogy az egyszerű ácsmestert egész község apraja-nagyja tiszteli, becsüli. Nem a vagyon, a gazdaság adja meg tehát a tiszteletet, hanem az a valódi érték az emberben, amit a lélek nyújt. Az erkölcsi tőke többet ér mint a pénzbeli gazdagság. Mert a pénz elkallódhat, elfogyhat, de az élet becsületlen munkájával szerzett megbecsüléstés marandóbb értékű. Mindemelett Krausz Ferenc bajtársunk is törekedett arra, hogy legalább egy kis vagyonkája legyen öreg napjaira. Kétkeze munkájával szerzett egy házat és egy hold földet. Mint gondos és érdemes családapa, helyesen nevelte négy gyermekét, akik bizonyára készséggel járnak majd atyjuk nyomdokain.

Életrajza. Krausz Ferenc 1868 október 7-én született Szőlősgyőrökön, ahol különben egész eddigi életét leélte. Elemi iskoláinak elvégzése után az ácsmesterséget tanulta ki s immár 1897 óta mint mester dolgozik. 1892-től 1907-ig a mázóparancsnoki tisztelet töltötte be testületében, 1907-től 1940-ig alparancsnok s az új rendelet életbeléptetése óta, mint csapatának vezetője, segédfelügyelő. Tulajdonosa a XL. éves szolgálati éremnek s a királyi díszéremmel való kitüntetésé most, ötvenéves tűzoltósága után van folyamatban.

Megérdemli nemcsak ezt a szép kitüntetést, hanem a bajtársak általános megbecsülését is.

Tűzoltó bemutatónap Füleken

Nógrád vármegye tűzoltószövetsége még a gyűlésén elhatározta, hogy ez év tavaszán mind a 12 vármegyében „bemutató napot“ fog rendezni. A losonci járási tűzoltói június 28-án gyűltek egybe Füleken, hogy felajánlják segítségüket, tudásukat bemutassák. Fülekről, erről a városról tudásukat, hogy a visszacsapásig a községben a mintegy 4000 munkáslétszámmal dolgozó gyárakban csaknem teljesen leégett. Tűzoltósága 48 éve áll, és állandóan működik, felszerelése teljesen korszerű. A városban megalakult az „Iparművek“ tűzoltósága, a gyár igazgatósága igyekszik a legjobban felszerelni a városi fűlői testületet 2—2 motoros szerrel van ellátva. A városi bontószerkek elegendő mennyiségben állanak a rendelkezésére, kéziszerszer van 3, az egyéni felszerelések pedig fogástalan. Úgy a gyár, mint a politikai község képviselő-testület fordít tűzoltóságára s ez a bemutatónap arra, hogy a régen megkezdett tűzoltóélet Füleken tovább fejlődik, tovább fejlődik, tovább fejlődik a tűzoltói megérdemelnének mind az országban. De mindezek felett ki kell emelni azt a hangot, ami a vállalati és községi önkéntes csapatok között van. Fülekről azt mondhatni, hogy ipartelektől a községi tűzoltóságig, de különösen Hulita Vilmos igazgató általános elnöki ügyi munkásai, mint a tűzrendészet dolgait végrehajtók megmozdulás is az ő megértő jóindulatát bizonyítja.

A „bemutató nap“ istentisztelettel kezdődött. Míg a tűzoltók néma tisztelgés volt a Hősök emlékének, majd jelezte a kürtös a vármegyei és járási tűzrendészet felügyelői, valamint Zorkóczy Lajos dr. főszolgabírója. Kedves látvány volt az öreg Zupkó bácsi tisztelete, aki 68 éve dacára még mindig részt kér a tűzoltó életben, ő fogadta Halmossy Andor és Förszter Edelma és járási felügyelőket, kik ellétek a kivonuló tűzoltók előtt s rövid üdvözlés után megkezdődött a bemutatónap korlatok sorozata. Végigvezettek bennünket a fiatalok az új gyakorlati szabályzatot és ez azért fontos munka, mert Füleken mind megcsontosodott, régebbi vannak, és mégis sikerült tökéletesen elsajátítani a szerelési módot. Mindkét csapat minden tagja, megérdemli a dicséretet, de a nagy számban közönség is megtapsolt minden egyes gyakorlatot.

14 községi csapata gyűlt össze a csonka járási és a városi tűzoltóságokkal, ugyan a fele csak a járás csapatainak, de a losonci községei elég szétszórtak s így némileg indokolható az összeműködésük. A „bemutató nap“ oroszlánrészét a városi csapat vállalta magára s e két csapatról csak annyit lehet mondani, hogy a gyakorlati tudás, elméleti kiképzés tetőfokán áll. Jó szerepelt a losoncapátfalvi és a füleki tűzoltóságok.

Befejezésül egy nagy támadási gyakorlatot láttunk be közösen a két füleki testület. A feltevése egy malom égése volt, ahol 5 motoros szerrel működött, ahol egy motoros szerrel Tary Lajos mérnök, váll. parancsnok vezette. Ezt követte a két testület vízfutató, amely a közönség tetszését rendkívül megnyerte.

Kérésétlen szavakkal mondott köszönetet az Andor megyei tűzrendészeti felügyelő a jól végrehajtott munkáért, további kitartásra buzdítva a megjelent csapatokat.

A gyár vezetőségének és Duray Aladár füleki városi tűzoltóságának folytán a megjelentek kedélyesen ebédelt a bemutatónappal, ahol azután sok szép magyar nótát, jókedvet. Mi, akik láttuk a bemutatónapot leperegni, nyugodtan állíthatjuk, hogy a városi járási tűzrendészete jó kezekben van.

Sapkák, rangjelzések, paszományok, gombok, jelvények, rüfzkészek, asbestruházat és mindenféle egyéni tűzoltósági felszerelések. Raktárról azonnal szállít
Mátraí Antal és Társa Rt. Budapest
 Városi iroda: VI, Teréz-körút 22
 Telefon: 121-533
 Gyár: XIII, Lomb-utca 34-36

Vas vármegye tűzoltó szövetségének 1942. évi közgyűlése

A vármegyei tűzoltószövetségek közgyűléséről rövid hírek formájában szoktunk ezen a helyen megemlékezni. Vas vármegye tűzoltószövetségének 1942. évi rendes közgyűlése és az ezzel együtt megrendezett tűzoltóünnepségek azonban kereteikben és külsőségeikben olyan nagy mértékben haladtak meg más szövetségi közgyűléseket, hogy ez a tény megkívánja, hogy bővebben foglalkozzunk vele.

A közgyűlés a muraszombati járás meghívására 1942. évi június hó 28-án Muraszombaton zajlott le. Ugyanezen a napon a járás önkéntes tűzoltósága tűzoltónapot rendezett.

Sokáig emlékezetes marad Muraszombat történetében ez a kiáradóan lelkes hangulatú tűzoltónap. Összegyűltek itt Muraszombaton Budapestről és az ország minden részéből sokan, akiknek szívét elszakíthatatlan szálak fűzik a magyar tűzrendészethez.

A vendégek már a közgyűlés napját megelőzően érkeztek Muraszombatra, hogy tanui lehessenek már az ünnepély előtti este műsorának. Fogadásukra a pályaudvaron önkéntes tűzoltóórák álltak sorfalat. A vonatból kilépő előkelőségeket a község vezetősége üdvözölte. Este 9 órakor zenés felvonulás volt a község főterére, ahová beláthatatlan sorokban kísérte a zenekart a közönség. Az örömetélen jelen voltak az egyházak képviselői, a járás összes katonai hatóságainak küldöttségei, a testületek és egyesületek kiküldöttei.

Az esti műsor keretében nagy tetszést váltottak ki a Benkó húsárugyári tűzoltók látványos rend- és fejlesztéskorlátai, és nem kisebb sikere volt a tűzoltózenekarnak, amelyik térzenével szórakoztatta a megjelenteket és zenés takaróval fejezte be ezt a napot. Az ünnepség napján reggel 9 órakor zenéi istentisztelet volt a templomokban, majd utána 10 órakor kezdődött a vármegyei szövetség díszközgyűlése a Mura-sportpályán. A pálya zászlókkal és örökzöld füzérekkel feldíszített felátója megtelt az érdeklődőkkel.

Megjelent a közgyűlésen vitéz Kiss Lajos dr országos tűzrendészeti felügyelő, Wenkheim Frigyes gróf pápai prelátus, jáki apátplébános, Hartner Nándor a kerület országgyűlési képviselője. Ott volt a járás katonai parancsnoka, továbbá Lukács Zoltán dr, az orsz. tűzoltó-szövetség alelnöke, Pest vm. tűzrendészeti felügyelője, Kiss Emil dr országos tűzoltószövetségi alelnök, Glósz Károly kerületi tűzrendészeti felügyelő, Miskolc város tűzoltóparancsnoka, Széll Elemér kerületi tűzrendészeti felügyelő, Bubics Tivadar, Halász János és Horváth Károly vármegyei tűzrendészeti felügyelők és még sokan mások a közélet és a társadalom előkelőségei közül. A közgyűlést 10 óra után néhány perccel Horváth Kálmán Vas vármegye alispánja nyitotta meg.

— Az első szó, amely ebben az ünnepélyes órában ajkainkról elhangzik — mondotta többek között Horváth Kálmán alispán megnyitójában — szálljon az ég Urához, tegyünk hitet amellett, hogy egy Istennek, egy hazának voltunk, vagyunk és maradunk hú gyermekei, kik hiszünk ennek a hazának a szebb jövőjében és szeretjük ezt a drága földet, melyet ezer éven át őseink verítéke és vére áztatott.

— Lelkemet a szeretet szava és a hála érzése tölti el, amely a 22 évi rabságból visszatért vend testvéreim felé száll, ehhez a hűséges néphez, amely egyetlen volt a haza sok nemzetsége között, aki fegyveres kézzel sietett a szörnyen megalázott és kifosztott édesanya védelmére.

— Szeretettel és bizalommal teljes reménységgel gondolok végül egész nemzetünk feltett büszkeségére, kiket talán először említhettem volna, a mi hős honvédeinkre, akik a Kárpátok koszorúján messze túl, valahol az ősi magyar haza térein fegyverrel a kezükben védik nemcsak az ősi magyar becsületet, de a nemzet kenyerét, tűzhelyét, sőt még ezeknél is többet: atyáink hitét, a keresztet is, mely ezer éven, ezer vészen át fenntartott bennünket a vérzivataros idők rohanó sodrában. Szálljon feljűk aggódó szeretetűnk és értűk aggódó lelkűnk forró imádsága.

A továbbiakban üdvözölte a megjelenteket, majd megnyitotta a közgyűlést.

Horváth Kálmán dr alispán megnyitó szavai után, amelyeket sokszor szakított meg a jelenlévők tapsa, vitéz Kiss Lajos dr országos tűzrendészeti felügyelő emelkedett szólásra.

— Hálásan megköszönöm — mondotta — az elnöklő alispán úrnak és a városbíró úrnak szíves üdvözölését. A magam részéről a Magyar Országos Tűzoltószövetségben tömörlűt negyedmillió magyar tűzoltó nevében meleg bajtársi szeretettel köszöntöm a muraszombati járás tűzoltóságát abból az ünnepélyes, mondhatnám történelmi alkalomból, amikor 22 évi rabság után a járás tűzoltósága visszatért az ősi vármegyébe és igaz öröm tölti el szívűnköt, hogy tanui lehetűnk magyar és vend testvéreink összeölelkezésének. Nagyban fokozza öröműnköt, hogy ez a testvéri összefogás éppen a mai honvédnapon történik, mert a tűzoltó is honvéd, a belső frontnak, a polgári kötelességteljesítés arcvonalának a honvédje és küzdő katonája. A tűzoltóknak nemcsak a Flórián-nap, hanem a honvéd-nap is egyformán ünnepe.

— A mai egyetemes háborúban az a nemzet győz, amely nemcsak a külső front, hanem a munka belső arcvonalán is a legnagyobb erőkifejtést végzi. Hős honvédeink a külső fronton fegyverrel a kezűkben küzdenek a vörös rém ellen és ha kell, életűket is áldozzák a becsület mezején. A belső fronton a polgári kötelességteljesítés frontján, szűntelen dolgozunk kell és egy pillanatra sem feledhetűk, hogy az új honfoglalás munkáját csak mi végezhetűk el, helyettűnk senki más. Mindenki végezze el feladatát azon az őrhelyen, ahová a sors állította s különösen a mai sorsdöntő időkben ne okoskodjúk, ne bölelkedjúk, hanem teljesítse kötelességét és kövesse Főlméltóságű Kormányzó Uruk által kijelölt törvényes elöljáróinak és vezetőinek útmutatását.

A hős halott tűzoltók százai az egész országban tanubizonyságot tesznek arról, hogy bajtársaink híven és önfeláldozóan teljesítették kötelességűket. De ez ma nem elég, ennél többet kívánok tőletek. A magyar tűzoltóság negyedmillió létszámával a m. kir. honvédség után a legnagyobb nemzetvédelmi szervezet, amelyben egészséges, egységes, a végső győzelem gondolatától áthatott magyar közszellemnek kell ural-

kodnia. Ti vagytok elsősorban felelősek az egészséges, egységes, a szentistváni birodalmi gondolattól áthatott közszellem kialakításáért. A tűzoltóság, mint a falu legnagyobb szervezett ereje, atformálhatja a község gondolkodását és a hivatása magaslatán álló jó tűzoltóvezető el is éri, hogy amit a tűzoltóság akar, azt akarja a község. A falu tűzoltói pedig járjanak elöl a jó példával. Dolgozzanak többet, mondjanak le sok mindenről, irtsák ki a kishitúséget, a kétkedést, emeljék magukkal a csüggeteg lelkeket és gondoskodjanak arról, hogy a községükben legyen egészséges, jó közszellem, mert csak így erős a belső front, amely a győzelemnek biztos záloga.

— Az a rövid idő, amit közöttetek eltöltöttem — mondotta a továbbiakban az országos tűzrendészeti felügyelő —, meggyőzött engem arról, hogy ti az ezer éves szentistváni birodalomban őszintén és egy sorsközösségben óhajtok élni a magyar testvérekkel.

— Ez a köztetek uralkodó egészséges jó magyar közszellem kialakítása elsősorban Benkó József járási tűzrendészeti felügyelő érdeme, akit a muraszombati járás tűzoltóságának az egységes magyar tűzrendészeti szervezetbe való beillesztése körül kifejtett önzetlen, áldozatkész és kimagaslóan eredményes működéséért ezennel országos tűzrendészeti felügyelői dícséretben részesítek. Kérem őt, folytassa tovább ilyen szellemben munkáját, sőt a háború alatt még fokozza, mert győzni csak így lehet.

Vas vármegye bölcs vezetősége már évtizedekkel ezelőtt felismerte, hogy a tűzoltóság nemcsak vagyónvédelmi, hanem nemzetvédelmi szervezet is. Az 1886. évben készült községi törvény értelmében a tűzrendészetet a község kezeli. Bizony megállapíthatjuk, hogy sok község ezen a téren semmit sem tett, azok a községek pedig, amelyek a saját elgondolásuk után indultak el, összefogó szakirányítás nélkül kevésre haladtak. Vas vármegye volt az ország vármegyéi közül a legelső, amely a csekély községi erők szétforgácsoltóságát megszüntette és a kis egységek összefogásával a vármegye tűzoltói szervezetét hatalmas nemzetvédelmi szervezetté építette ki. Boldog vagyok, hogy ezt itt ebben az ünnepélyes pillanatban jelenthettem ki és a muraszombati járás tűzoltóságát büszke örömmel töltheti el, hogy olyan tűzoltószövetség keretében

kezdheti meg áldásos működését, amely az ország mindig az élen jár.

Tisztelettel kérem az elnöklő-alispán urat különösen terjessze ki atyái gondoskodását vendvidéki tűzoltótörszervezetekre, hogy a múlt 22 év mulasztását mielőbb behozhassák a munkában eltöltött idejüket csak egy rossz álmó kintsék. Én pedig a magam részéről megígérem minden tőlem telhetőt megteszek a muraszombati járás tűzoltóságának fejlesztése érdekében.

— A tűzoltói hivatás egyszóban az ön kötelelességteljesítés az élet minden vonalán a háborúban. Muraszombati járás tűzoltói teljes kötelelességeket mindhalálig.

A nagyhatású beszédet szünni nem akaró vette.

A felszólalók sorában Benkó József a muraszombati járás tűzrendészeti felügyelője megköszönte a vármegye alispánjának azt a kitüntetését, a szövevényi közgyűlésnek Muraszombaton való mezejében öket részesítette és köszönetet mondott messze idegen vidékről idejött előkelő vendégeknek akik megjelenésükkel emelték az ünnepély fennhangját.

A felszólalásokat követő tárgysorozat folytatása után a tűzoltócsapatok fejszabógyakmutattak be. Ezek a gyakorlatok a 22 éves ével uralom alól felszabadult ezer magyar tűzoltó öntetű fegyelmezett fellépéséről, magas színvonalú szakképzettségéről és felkészültségéről tártak. A látottak felett az országos tűzrendészeti felügyelő a legnagyobb elismerés hangján nyilatkozott.

A tűzoltócsapatok támadási gyakorlata az országzászló előtti elvonulás zárta be az ünnepélyt. A gyakorlatban gazdag, kitűnően sikerült tűzoltónapi ünnepség nemcsak parádés ünnepség volt, hanem lelkes, áldozatos tettekre serkentő megmozdító gyar tűzoltóság egyik legkiválóbb csoportjának színvonal jellemezte ezt a lelkek mélyére tűzoltónapot. Adja a Mindenható, hogy a muraszombatihoz hasonló sok fellegvára legyen a mezejünkön esztendőn keresztül fenntartó nemzeti erőkben amelyben sohasem aludjon ki az Isten- és haza szeretet szent lángja.

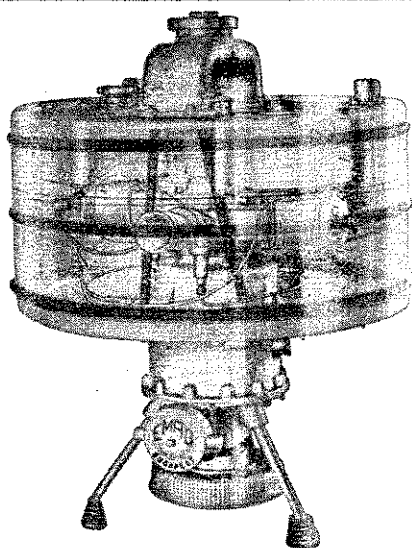

EMAG—Szilvay-rendszerű

szabadalmazott mélyszívó

motorfecskendő

8 m-nél nagyobb vízmélységből is szállít

Készül: 130, 200, 400 liter/perc teljesítményű kivitelben

Kérjen ismertetőt és árajánlatot.

Megfelel a 180.000/1936. számú B. M. rendelet előírásainak

Vadásztöltény-, Gyutacs- és Fémárugyaipari

Budapest, V, Mérleg-utca 3 — Telefon: 1.23.45.

Tankuszály hajótűz Mohácson

Alig jelent meg a Tűzrendészeti Közlöny lapjain Visi István hajógyári mérnök tanulmánya a folyami hajók tűzrendészetéről, máris gyors egymásutánban két dunai uszály hajótűz bizonyította a közleményben ismertetett megelőző tűzrendészeti rendszabályok fontosságát.

A két eset közül főleg a második tarthat számot reklódésre, mert ennek ismertetése iskolapéldáját, így szinte folytatását képezheti Visi István fent idétt cikkének.

A tűz a mohácsi vám tankkikötőjében egy ott hononyzó tankuszályon keletkezett, s lefolyása igen súlyos kimenetelű volt. A tűz benzingőzők robbanásától keletkezett, mely az uszály egy részét elpusztította, egy halálos és két súlyosan sérült áldozatot követelt.

A kérdéses időben Mohács várossal szemben, a Duna tulsó partján levő tankkikötőben idegen állam tulajdonát képező s felfelé tartó 7 darab uszály volt kikötve, várva a vámvizsgálat megtartását. Az uszályok négyesével és hármassal párhuzamosan egymáshoz erősítve voltak a part mellett kikötve és lehoronyozva. Az uszályok orral a vízfolyással szemben, négyes csoport felül, a hármassal pedig ettől felfelé 80 méter távolságban foglalt helyet.

A robbanás reggel 4 óra 33 perckor a négyes uszálycsoport partfelőli legszélső tagján, a kormányosnak a hajótest végén lévő szobájában keletkezett. A robbanás oly erős volt, hogy a kormányos lakása feletti fedélzetet a fölötte kiemelkedő kormányos fülkével együtt a szegecseléseknél leszakította.

A katasztrófa idején a hajón öten tartózkodtak, a kormányos, a kormányos felesége, egy matróz és két gyermek.

A matrózt és a gyermekeket a robbanás a hajó orrán érte s ők mindhárman a robbanás árnyékában értetlenek maradtak. A kormányosházaspár a robbanás centrumában, a kormányoslakásban tartózkodott. Az asszonyt a detonáció darabokra tépte, a tűzoltóság a tűz eloltása után belőle csak néhány összegeggt sontdarabot tudott összeszedni. A férfit a légnyomás eldobta a hajó fedélzetére, ahol lábát törte, s különféle zúzott sérüléseket kapott. Időközben azonban ruhája is meggyulladt s a gyorsan terjedő tűz teljesen körülfogta, úgy hogy őt is az elégs veszélye fenyegette. Szerencséjére sem a légnyomás, sem a zuhanás következtében eszméletét nem veszítette el, mivel azonnal más útja már a menekülésre nem volt, az uszály fedélzetéről a Dunába vetette magát és úszva mentette meg életét. Megsérült még a szomszédos harmalikus uszályon egy matróz, akit homlokán szilánktűs érte.

A robbanás nyomán azonnal tűz keletkezett, mert a robbanás átszakította a vizgát két határoló falát, így a legközelebbi tankrekeszből a benzines olajkevelek előntötte a hajó megsérült farrészét.

A tűzoltóságot a figyelőtoronyban levő tűzoltóiasztotta a robbanás észrevételekor. A tűzhöz autózzeren vitéz Zsigmond Géza tűzoltóparancsnok vezetésével egy csökkentett tűzoltóraj vonult ki. Mivel az égő uszály a Duna túlsó partján volt, a tűzoltóság komon közelítette meg a tüzet. A komp előkészítésének dejét kihasználva, a parancsnok még a túlsó parton

azonnal érintkezésbe lépett a révkapitánysággal, hogy vontatóhajók segítségével azonnal távolítsák el a veszélyes közelben levő, de még nem égő uszályokat. A hét uszályban összesen 490 vagon olajtermék volt, nem nehéz elképzelni tehát, mily óriási tűzveszély és mily nagy kár származott volna abból, ha az összes uszályok felmelegedtek és begyulladtak volna.

A tűzoltóság megérkeztekor az utolsó tankrekeszben lévő és a kormányos lakásába átfolyt olaj égett. A tűz oly vehemens volt, hogy a hajó hátsó részének vastag vaslemezei teljesen fehér izzásban voltak, de végig az egész hajó oly forró volt, hogy nem lehetett rajta tartózkodni.

Mivel a mohácsi tűzoltóság haboltókészülékkel nincs felszerelve, a tűz oltására gondolni sem lehetett. A vízzel való hűtést a parancsnok megkísérelni nem mert, mert félt, hogy a felmelegedett tartályok megrepednek, s az olaj kifolyva a Dunára, a még ott tartózkodó uszályokat is felgyújtja. Ezért a parancsnok embereit az uszályokon tartózkodók biztonságba helyezésére és az uszályok eltávolításának műveletéhez osztotta be, ő maga pedig Péctől kért segítséget és intézkedett, hogy a sérülteket elszállítsák, s hogy a komp a túlsó parton a pécsi tűzoltóság átszállítására készenlétben álljon.

A pécsiek egy egységes körzeti szerelvénnel (másféltonnás gyorsteherautó, 800 perceliteres Honvéd fecskendővel és egy tisztvezette csökkentett tűzoltórajjal) s megfelelő mennyiségű habképző anyaggal még időben megérkeztek ahhoz, hogy az égő tankrekeszben lévő olaj nagy részét megmentse és így a többi tankrekesz begyulladását is meggátolják. Mivel a hajóra felmeenni lehetetlen volt, s a partról a tűz fészket sugárral elérni nem lehetett, a mohácsi tűzoltóság csónakokat helyezett készenlétbe, s a pécsi tűzoltóság habsugárral csónakon közelítette meg a hajó lángoló tatját. Az oltási művelet eredményre vezetett, 3/4 órai rendkívül terhes és veszélyes, továbbá nagy ügyességet és kitartást igénylő munka árán sikerült az olajtűzet eloltani s az uszály olajrakományának mintegy 95%-át megmenteni. A kár így is kb. 58.000 pengőt tesz ki, ez az összeg azonban legnagyobb részét a hajó sérüléséből adódik.

A tűzvizsgálat kiderítette, hogy a tankhajó hátsó vizgátja nem volt feltöltve s a benzingázok átszivárogtak a kormányos lakásába. A robbanást a kormányos vallomása szerint az váltotta ki, hogy a felesége 4 óra 33 perckor gyufát gyújtott. Lehet, hogy az asszony álmából felébredve megérezte a benzingáz szagát, s mivel nem ébredt azonnal a veszély tudatára, világítást akart gyújtani, hogy a kabin „rossz“ levegőjét kiszellőztesse. Az a tény, hogy az asszony által gyújtott gyufa indította meg a gázok robbanását, érthetővé teszi az ő teljes megsemmisülését, mert hisz ezáltal pontosan a robbanás gócpontján volt.

(sz. N. Gy.)

TÖMLŐHORDOZÓ-HEVEDERT ÉS KÉZI TÖMLŐORSÓT

a gyakorlati szabályzat és a MOSZ előírása szerint raktárról szállít
MÁTRAI ANTAL ÉS TÁRSA RT.
BUDAPEST, 62 TELEFON: 299-055

Kimutatás

a tüzoltóságok „Füsttelen nap”-ok tartásának eddigi eredményéről:

Szabadka thj. város tüzoltóféparancsnoksága cigarettá 1000 drb		
Szabadka thj. város tüzoltóféparancsnoksága		40.— P
Gyékyényesi Önkéntes Tüzoltóegyesület cigarettá	6880 drb	
Cigarettdohány	5 csom.	
Pipadohány	3 csom.	
Cigarettapapír	5 csom.	
Beszterce-Naszód vármegye		30.— P
Zenta megyei város tüzoltóféparancsnoksága		
Királycigarettá	80 drb	
Symphonia	6132 drb	
Levente	7685 drb	
Vegyés	230 drb	
Összesen	14.127 drb	
Kémesi Önkéntes Tüzoltótestület		168.51 P
Hajduböszörmény megyei város		44.50 P
Kapuvár II. Önkéntes Tüzoltótestület		75.64 P
Tálya Önkéntes Tüzoltótestület parancsnoksága		453.40 P
Cigaretta	355 drb	
Dohány	4 csom.	
Cigarettapapír	4 drb	
Gyufa	5 csom.	
Hódmezővásárhely thj. város tüzoltóféparancsnoksága		29.— P
Rakamazi Önkéntes Tüzoltótestület		418.42 P
Kolozsvári önkéntes tüzoltók		15.40 P
Ursus sörgyár igazgatósága		20.— P
Ursus sörgyár tüzoltósága		37.90 P
Dermata-művek igazgatósága		10.50 P
Dermata-művek tüzoltósága		39.59 P
Gyufagyár igazgatósága		15.— P
Gyufagyár tüzoltósága		18.— P
Iris Zsolnai-gyár igazgatósága		44.— P
Simon Jenő őrnagy, a ker. tanf. előadója		5.— P
Bálint József dr szentszéki tanácsos		5.— P
Keckskeméti thj. város hivatásos tüzoltósága		25.— P
Lakiteleki önkéntes tüzoltóság		20.— P
Plattner János Konzervipari és Kereskedelmi Rt. igazgatósága és tüzoltósága		50.— P
„Hangya” igazgatósága és tüzoltósága		40.— P
Eiső Keckskeméti Konzervgyár Rt. igazgatósága és tüzoltósága		93.— P
Magyar Általános Gyufaipari Rt. igazgatósága és tüzoltósága		20.— P
Csik vármegye tüzoltóságai		100.— P
Angol-Magyar Jutafonógyár tüzoltósága		123.50 P
Szeged hivatásos tüzoltósága		50.— P
Szegedi kerületi tüzoltótanfolyam		15.— P
Központi Gáz és Villamossági Rt. tüzoltósága		231.80 P
Magyar Kender-, Len- és Jutaipar Rt. tüzoltósága		76.— P
Orion börgy. tüzoltósága		52.70 P
Szegedi önkéntes tüzoltóság		20.74 P
Szegedi Kenderfonógyár tüzoltósága		219.90 P
Szikra Gyujtógyár tüzoltósága		110.— P
Újszegedi Ládagyár tüzoltósága		100.— P
Bács-Bodrog vármegye: Baja város tüzoltósága		130.— P
Borsod vármegye: Miskolc város hivatásos tüzoltósága		34.— P
Csongrád vármegye: Szegedi Tüzoltótestületek Szövetsége		1000.— P
Hajdu vármegye: Miskepécsi önkéntes tüzoltóság		15.20 P
Kolozsvár tüzoltóféparancsnoksága		276.30 P

Pest vármegye: Történelmi Önkéntes Tüzoltótestület
Zagyvarékaszi Önkéntes Tüzoltótestület
Tatárszentgyörgyi Önkéntes Tüzoltótestület
Biai Önkéntes Tüzoltótestület
Hévízgyörki Önkéntes Tüzoltótestület
Töki Önkéntes Tüzoltótestület
Pilisvörösvári Önkéntes Tüzoltótestület
Apostagi Önkéntes Tüzoltótestület
Gödöllői Önkéntes Tüzoltótestület
Isaszegi Önkéntes Tüzoltótestület
Rákócshalmi Önkéntes Tüzoltótestület
Óregesertői Önkéntes Tüzoltótestület
Prónaifalvai Önkéntes Tüzoltótestület
Soltvadkerti Önkéntes Tüzoltótestület
Jászszentlászlói Önkéntes Tüzoltótestület
Pestújhelyi Önkéntes Tüzoltótestület
Rákosszentmihályi Önkéntes Tüzoltótestület
Soroksári Önkéntes Tüzoltótestület
Tápiószecsői Önkéntes Tüzoltótestület
Tápiószelvi Önkéntes Tüzoltótestület
Csobánkai Önkéntes Tüzoltótestület
Kisoroszi Önkéntes Tüzoltótestület
Pócsmezei Önkéntes Tüzoltótestület
Dömsödi Önkéntes Tüzoltótestület
Majosházi Önkéntes Tüzoltótestület
Peregi Önkéntes Tüzoltótestület
Ráckevei Önkéntes Tüzoltótestület
Szigetútfalui Önkéntes Tüzoltótestület
Veresegyházi Önkéntes Tüzoltótestület
Kalocsa hivatásos tüzoltóság
Kiskunhalasi hivatásos tüzoltóság
Kispesti hivatásos tüzoltóság
Újpesti hivatásos és önkéntes tüzoltóság
Váci hivatásos és önkéntes tüzoltóság

Magántüzoltóságok:

Weiss Manfréd gyári tüzoltótestület, Csepel
Budapesti és Újpesti Gyapjufonó tüzoltósága, Újpest
Budakalászi Textilművek tüzoltósága
Filtex Rt. tüzoltósága, Pestszentlőrinc
Geschwindt-gyári Tüzoltótestület, Budafok
Kispesti Textilgyár tüzoltósága, Pestszentlőrinc
Angol-Magyar Cérnagyár tüzoltósága, Újpest
Hofherr-Schrantz-gyár tüzoltósága, Kispest
Szentendrei Papírgyár tüzoltósága, Szentendre
Magyar Pamutipar tüzoltósága, Újpest
Mauthner Testvérek és Társa Börgyár tüzoltósága

Adás – vétel

Teljesen használható állapotban lévő lövontatás: mozdonyfecskendő teljes felszerelésével, szívó- és n lökkel is ellátva azonnal eladó. (Cím: Eszterle Antal Budapesti-út 83.

FIGYELMEZTETÉS!

Tudomásomra jutott, hogy egyes érdekeltek pl. cégek, sőt tüzoltótestületek is ügyfeleim te képező 126.714. lajst. sz. magyar szabadalomban

„KR TÖMLÖBEKÖTŐGYŰRÜKET”

engedély nélkül gyártanak, vagy forgalomba avagy pedig üzemszerűen használnak.

Mint hogy ügyfeleim fenti számú magy: dalma érvényben van, ezért figyelmeztetem kelteket, hogy mindazok ellen, akik f. évi 3 hó 31-ig az általuk készített, forgalombahoz üzemszerűen használt, fenti szabadalom szer lőbekötőgyűrűk mennyiségét velem nem tud 1895. évi XXXVII. tc. 49. §-a alapján sza bitorlás címén az eljárást meg fogom indíta a fenti időpontig az engedély nélkül előállít lombahozott, vagy üzemszerűen használt töm gyűrűk mennyiségét velem közölni fogják, : gyűrűk használati díját (licencet) közölni megállapodás esetén ellenük eljárást indít fogok. Dr. Zelen Béla, hiteles szabadalmi Budapest, I., Pauler-utca 4.

KR tömlőbekötő-gyűrűk

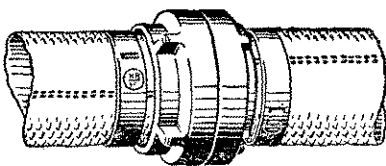

szerelése oly egyszerű, hogy bárki minden segítőszerszeggel nélkül a legkönnyebben kötés tudja elkészíteni. Hivatalos vizsgálat szerint 35 atm. túlnyomás mellett is kifogástalan kötés biztosít. Kérjen ismertetőt.

Forgalombahozza:

Move kereskedelmi és ipari kft.

Budapest, V, Mérleg-utca 4. Telefon 180-343

1942. kig. szám.

Pályázati hirdetés

Rákospalota megyei város hivatásos tűzoltóságának nában elbocsájtás folytán megüresedett egy (1) állásra pályázatot hirdetek.

A pályázók az állami rendszerű II. osztályú altisztek és mindenkor megállapított illetményben részesül-

nek kinevezett tűzoltó az alkalmazás első évében ideigpróbaszolgálatot teljesít és a próbaszolgálat ideje kiegészítő szolgálati javadalmazásban részesül. A szolgálat alatt alkalmasnak talált tűzoltót a tűzoltó-vezető javaslatára alapján II. oszt. altisztté minősí-
. A tűzoltói állásra csak a 21. életévüket betöltött, életévüket még meg nem haladott olyan egyének lehetnek, akik katonai szolgálatot teljesítettek.

A meghirdetett tűzoltói állás igazolványos altisztek, az 1938. évi IV. tc. 6. § 4. pontja értelmében vitéggyaladalmazásuk részére fenntartott állás, de ha az állásra rendelkező ilyen pályázó nem lesz, az állást más alkalmas pályázóval fogom betölteni. Az állás betöltője a törvényszerű várakozási idő el-
tán nyert nyugdíjjogosultságot.

A pályázó sajátkezűleg írt kérvényhez a következő okmányokkal eredetben, vagy hiteles másolatban csatolni:

1. Születési, esetleg házassági anyakönyvi kivonatot. Egészségi állapotot igazoló újkeletű hatósági orvosi igazolványt.

2. Iskolai végzettséget igazoló bizonyítványt. Magyar honosságot, vagy községi illetőséget igazoló okmányt.

3. Eddigi foglalkozást és családi állapotot igazoló hatósági bizonyítványt.

4. Erkölcsi életet és nemzethűséget igazoló, újkeletű bizonyítványt.

5. Igazolványosok, vitézek, tűzharcosok törvényszerű jogosultságáról szóló igazolványt.

6. Katonai okmányokat.

7. Iparos foglalkozású pályázók (gépkocsivezetők) munkáját igazoló okmányt, illetve segédlevelet.

8. Az 1939. évi IV. tc. (zsidótörvény) hatálya alól mentességet igazoló okmányokat.

Az állás betöltésénél egyenlő feltételek fennforgása esetén előnyben részesül elsősorban az, aki már meg-
szaki, tűzoltói, vagy légvédelmi kiképzésben részesült, továbbá az, aki a gépkocsivezetésben jártas-
. I. bír.

Az állást elnyerni óhajtok kérvényüket Rákospalota megyei város polgármesteréhez címezve, a város iktató-
alában (I. emelet 10. sz.) legkésőbb folyó évi július 15-én déli 12 óráig nyújtásuk be.

A hiányosan felszerelt, vagy késve érkezett kérvé-
nyeket nem fogom figyelembe venni.

Rákospalota, 1942. évi május hó 28-án.

Szöcs József dr. sk., polgármester

KÖNYVISMERTETÉS

A 180.000—1936. B. M. rendelet 30. § (8) bekezdés d) és i) pontjai, illetve a 31. § (7) bekezdés k) pontja szerint a vármegyei és járási tűzrendészeti felügyelőknek nyilvántartást kell vezetniük a tűzoltóságokról, a tűzoltó-tisztekről, tűzoltószerekről, gyárakról, ipartelepekről, nyilvános előadás tartására szolgáló helyiségekről. A nyilvántartás alakja eddig szabályozva vagy egységesítve nem volt és a felügyelők különböző rendszerű nyilvántartásokat használtak.

Mivel az országos tűzrendészeti felügyelő mindenképen arra törekszik, hogy a tűzrendészeti szervek működése és ügykezelése egységes legyen, Monostory Elek dr. vármegyei másodfőjegyző, Heves vármegyei tűzrendészeti felügyelője — kezdetben csak a vármegyéje területén működő tűzrendészeti szervek munkájának egységesítése végett —, célszerű „Hivatalos zsebkönyv“-et vezetett be. A jóváhagyásra felküldött zsebkönyvet az országos tűzrendészeti felügyelő úr átvizsgálta s az előírt célra alkalmasnak találta, egyben 474—1942. számú rendelettel felhívta a zsebkönyv szerkesztőjét, Monostory Elek dr. vármegyei tűzrendészeti felügyelőt, hogy a zsebkönyvet sokszorosítsa, mert előreláthatólag a tűzrendészeti felügyelők ügykezelésének megkönnyítésére és egységesítésére ezt a zsebkönyvet fogja rendszeresíteni.

A tűzrendészeti felügyelők hivatalos zsebkönyvének előnye az, hogy a nyilvántartást a tűzrendészeti felügyelő könnyűszerrel, zsebben magával viheti, az egész járásának (vármegyéjének) adatait könnyen kezelhetően mindig kéznél tarthatja. Ez rendkívül nagy segítséget jelent a vizsgálatoknál és otthoni munkánál is egyaránt. A könyv öt évi használatra szól és öt évi fejlődés bejegyzésére van benne hely, illetve rovat. A nyilvántartás feltünteti az előírt állapotot úgy, hogy az egyes testületek hiányait is szembetűnően mutatja. Rovat van az általános tűzrendészeti állapot feltüntetésére, a feltárolt adatok, a tűzveszélyes üzemek, nyilvános előadások céljait szolgáló helyiségek stb. nyilvántartására.

A könyv megrendelhető Monostory Elek dr. vármegyei II. főjegyző, vármegyei tűzrendészeti felügyelőnél, Eger, Vármegyeháza címen. A megrendelésnél közölni kell, hogy a járásban hány község van, mert a községek számának megfelelő mennyiségű nyilvántartó lapot kell a zsebkönyvbe bekötni. Minden járás részére két könyv rendelendő, egy a járási felügyelő, egy pedig a vármegyei nyilvántartás céljaira.

Dräger oxigénos önmentőket,

lúgos szelencéket, oxigénáttöltő szivattyúkat és az összes légoltalmi egyéni és szakfelszereléseket szállítja

Poscher Frigyes

Kérjen műszaki és légoltalmi cikkek vállalatát
áránjátlatot Budapest, VII, Damjanich-utca 46
Telefon: 225-049

Mátrai sisak-, tűzoltószerek légoltalmi felszerelések gyára

vezető **Mátrai Antal és Társa Rt.**
Budapest, XIII, Lomb-utca 34—36. Telefon 299-055

Tiszti és altiszti rőzsekéseket

legszebb kivitelben szállít
MÉSZÁROS LAJOS műtővmester
Budapest, VIII, Mária-utca 15
Telefon 349-859

HÍREK

Magyarország Főméltóságú Kormányzója legfelsőbb elhatározásából a világháborút követő forradalmak és ellenforradalmak idején, valamint az ország elszakított területeinek visszaszerzése körül életüket veszélyeztető önfeláldozással véghez vitt hazafias cselekedeteik elismerésül Nemzetvédelmi Keresztet az alábbi tűzoltóbajtársnak méltóztatott adományozni: Kerschbaum Ferenc önk. tűzoltófelügyelő, Rajka. — Felkérjük azokat a Nemzetvédelmi Kereszttel kitüntetett bajtársakat, akik az eddig között névsorban még nem szerepelnek, szíveskedjenek arról értesítést adni lapunk szerkesztőségének.

Kinevezés. Kolozs vármegye főispánja dr. Dévényi Endre kolozsvári tűzoltóparancsnokot Kolozs vármegye tűzrendészeti felügyelőjévé nevezte ki.

Kinevezés. Körmöczi Zoltán békéscsabai hivatásos tűzoltótisztet a főispán úr Hódmezővásárhely thj. város hivatásos tűzoltófelügyelőjévé nevezte ki.

Hősi halál. Lachner János, Orosháza fizetéses tűzoltóságának tagja a máramarosszigeti kórházban, ahová a harcterről szállították be, hősi halált halt. Temetésén képviseltette magát a máramarosszigeti hivatásos tűzoltóság Jakobinyi József tűzoltóparancsnok vezetésével. Hős bajtársunk koporsójára az orosházi és a máramarosszigeti tűzoltó koszorút helyeztek.

Szabadtéri műsoros előadás a zalaegerszegi hivatásos tűzoltólaktanya udvarán. Wejsitzky János tűzoltóparancsnok füsttelen nappal kapcsolatos szabadtéri műsoros est megtartását készíti elő, melyet a laktanya udvarán tartanak meg. A műsort a zalaegerszegi tűzoltózenekar és neves fővárosi művészek szolgáltatják. Az est jövőveléméből „Tűzoltó“-cigaretttát küldenek a fronton harcoló honvédeknek.

A Somogyudvarhelyi Önkéntes Tűzoltóság a június 21-én tartott füsttelen nap eredményét, 4800 db cigaretttát, a Magyar Vöröskereszt Egyesület címére küldte meg továbbítás végett.

A Kebelesszentmártoni Önkéntes Tűzoltóság az országos tűzrendészeti felügyelő úr intézkedéseit megelő-

zőleg tartott füsttelen napján 107.30 P-t gyűjtött melyet a Vöröskereszt csekkszámájára befizett.

Kapca, Kót és Murarév községek tűzoltóság szágos tűzrendészeti felügyelő úr intézkedéseire sen megtartották a füsttelen napot, melyen 12.0 cigaretttát gyűjtöttek össze a honvédek részére. rettákat a Vöröskereszt útján juttatták el a ha-

3000 darab Tűzoltócigaretttát gyűjtött összeinknek a sátoraljaújhelyi önkéntes és hivatoltóság. A 112 P 30 fillért csak saját körükbe össze, pedig az önkénteseknek fele (35 ember) szolgálatra vonult be. A cigarettagyűjtést málefolytatták a leventék, cserkészek és Vörösket. Így az ő gyűjtési területük nagyon szűkre szoru-

A kolozsvári hivatásos tűzoltóság május hó tözött át a postakertutcai öreg laktanyából a utca 33—35. szám alatti új laktanyába.

Csantavér község önkéntes tűzoltóinak érdemmel való kitüntetését ünnepelte a napokba meket Rózsay Ernő dr. vármegyei aljegyző, th. tűzoltószövetségi titkár osztotta ki. A járást nos dr. főszolgabíró, járási tűzrendészeti felügyeget Nagy Ferenc főjegyző, testületi elnök l mindketten lelkes beszédben méltatták az ünne ségét.

A Sósuti Önkéntes Tűzoltótestület tag. 25-én Sósut községben füsttelen napot rendez alkalommal 518.52 P-t készpénzben, 1130 dara tát és 7 csomag cigarettdohányt gyűjtöttek 2500 lelkes község szegény, tótajkú lakosai ál ségükkel kifejezésre juttatták a magyar haza ség iránt érzett szeretetüket és hálájukat.

A Tűzrendészeti Közlönyt egyes községek dig nem fogadják el, hanem visszaküldik, holo vetségi tagdíj fejében minden tűzoltótestületr községnek külön díjfizetés nélkül jár. Szabolcs alispánja most 16.437—1942. sz. rendeletében kedik, hogy ahol tűzoltótestület nincs, ott a l ségi előjáróság vegye át és gyűjtse össze. A küldését az alispán jövőben hivatali mulasztás:

Békés vármegye Tűzoltó-Szövetsége 2000 szegyet képviselő erdélyi nyereménykölcönt je-



Az összes
„TOTAL”
rendszerű tűzoltóké-
szülékek és berendezé-
sek gyártási jogának
magyarországi enged-
ményese

Legújabb készülékünk és
berendezésünk az

„USTOKUS-TOTAL” léghaboltó-rendszer.
LIGETI és BIRÓ Budapest, V, Árpád-u. 10
Ismeretével készséggel szolgálunk. TELEFON: 127-798

KISTÉTÉNYI WALTHER
BUDAPEST, IV, PETŐFI SÁNDOR-UTCA 6, FÉL

**Gyárt: érmeket
rendjeleket
jelvényeket
tisztelődíjakat**

A
Magyar Országos
Tűzoltó Szövetség
éremszállítója

Hazánk legrégebb, több mint 125 éve fennálló
tűzoltószergyára

Seltenhofer Frigyes Fiai

magy. kir. udvari szállítók
S o p r o n

Alapítva 1816

Legelő tűzoltószersz., kút-, szivattyúgyár, harang-, fém- és vasöntöde. A pá kiállításon nagy aranyéremmel, azonkívül s és ezüstéremmel, valamint díszoklevéllel l Gyárt: motorfecskeöntőket, kocsidőket, különféle tűzoltószereket és reléseket. Kedvező fizetési feltételek és állás. Költségvetést és kiszállást díjmentesen e

és vármegye tűzrendészeti felügyelőjének évi jelentéséről szóló évi jelentése gazdag tűzrendészeti műszámmal be. Megemlékezik először is az országos tűzrendészeti felügyelői, a kerületi tűzrendészeti felügyelői, a vármegye alispánja által kiadott tűzrendészeti rendeletekről, amelyeknek szigorú végrehajtása rendkívül emelte a vármegye tűzbiztonságát. A honi minisztérium készült elrendelésének folyamánként az olyan tűzoltói létszámról való gondoskodást reméljük, amely a légítámadással járó tűzvédelmi szolgáltatgateljesebb mértékben megfelel. E célból elrendelte a tűzoltói készlet megerősítését, az állandó tűzoltótiszt tartását, a tűzjelzőszolgálat kiépítését. A rendelet a tűzjelző körzetek számának szaporítása, ezek kiépítése felirattal való ellátása a legtöbb községben megtörtént. A kerékpáros tűzjelzőhelyek piros, pirosnal bíró tűzjelzőhelyek pedig kéketűs tűzjelzőhelyeknek megjelölve. A vízszállítás intézményesítése érdekében a magántulajdonban levő lajtok kiépítését, a vízszállítás intézményesítését és azoknak a vízszállítás igénybevételének szabályozását végrehajtották. A rendelet elrendelték, hogy a gyárak, ipartelemek, nautadalmak, malmok stb. a fokozottabb veszélyre tekintettel a szükség szerű intézkedéseket tegyék. A cséplőgéptulajdonosokat utasították a tárgyonca-
lók és mentőszekrények rendbehozatalára és a vízszállítás igénybevételre való előkészítésre. A gyújtólapok kiépítését meg szervezésére három alispáni rendelettel ki, amelyek uradalmankint és tanyacsoportonként szabályozták a megelőző és mentő rendszereket. A tűzoltóságok nagy része beszerezte az új tüzelőanyagot és elkészítette az egyenruhákat. A tüzelőanyag elégtelensége folytán a vármegye Tűzoltóság a vármegye Közföldügyi Szervezete útján megkezdte az anyag háziipar révén való előállítását, választott fonalból való előállítását. Mindkét kísérlet sikeres volt, s különösen a háziipari anyag minősége kiemelkedő. Remény van rá, hogy jövőre már a teljes tüzelőanyag szükséglet beszerezhető lesz. A tűzoltóságok terén is említésre méltó haladás történt. Fűzest bővítette vízvezeték hálózatát és tűzcsapokat szerelt fel, számos kismotor-, autófecskenő és egyéb tüzelőeszköz beszerzés történt. Ezek folytán a vármegye területén ma 23 autófecskenő, 41 kismotorfecskenő, s a vármegye területén már csak 5 községben autófecskenő állomások vannak. A körzeti autófecskenőállomások kiépítésének száma 10.758, a megtett út pedig 388.403 km. A körzeti autófecskenőállomások kiépítésére és a tüzelőanyag beszerzésére 26.450 pengő segélyt, a körzeti autófecskenőállomások kiépítésére pedig 12.880 pengő segélyt kaptak. A múlt esztendőben, az ország területén folyó tüzelőanyag hiány miatt, a tüzelőanyag felügyelői működése a szokottnál hiányos volt. A kötelező szemléket azonban mindenütt végrehajtották, s ezeken felül a vármegyei tűzfelügyelő 49 ízben, a körzeti felügyelő 38 ízben teljesített külszolgálatot. A tüzelőanyag hiányosságait a törvényhatóságtól örök használatra megkezdte a vármegyei Stefánia Szövetség

épületét. A szövetség megvette továbbá Gyulán a „Király“-féle vendéglő épületét, melyben elhelyezhető lesz a város tűzoltósága, s ezen felül még bőséges helyiségek fognak rendelkezésre állani a tűzoltótanfolyamok megtartására. A tűzoltótestületeken belül a tűzoltói élet mindenütt kiváló, a bajtársias összetartás példászerű. Minden testület megtartotta a hazafias ünnepeket és Szt. Flórián napját. A vármegye Tűzoltószövetsége azt az áldozatkész és értékes vagyónvédelmi munkát, melyet bajtársaink sok-sok évtizeden át kifejtettek, úgy jutalmazza, hogy feladatává tette és híven szolgálja a tűzoltócsaládok védelmét. Ennek keretében elhelyezi az állástalan tűzoltókat, segélyhez juttatja az erre rászorulókat, különösen pedig az üdültetést és nyaraltatást még nagyobb ütemben lehet folytatni, mert a Szövetség birtokában van újabban az ehhez szükséges épületnek és felszerelésnek. A vármegye tűzkárstatisztikája csökkenő irányú, ami elsősorban a jó és áldozatkész csapatszellemnek, másodsorban a kiváló kiképzésnek és harmadsorban a megfelelő tűzoltó felszerelésnek köszönhető. Az 1940. évi 170 tüzesettel szemben az 1941. évben 105 tüzeset fordult elő.

A Cserföldi Önkéntes Tűzoltóság zenekara a világháborúban hősi halált haltak emlékére rendezett ünnepélyen nagy sikerrel szerepelt.

FELHÍVÁS!

A Hangya Termelő, Értékesítő és Fogyasztási Szövetkezet felkérésére ismételtén közöljük, hogy a tűzoltó egyenruházati anyagok elfogytak, a Szövetkezet tehát semmiféle igényt egyelőre ki nem tud. A Szövetkezet nevében tehát felkérjük a testületeket és a parancsnokságokat, hogy igénylésük benyújtásával mindaddig várjanak, amíg a Tűzrendészeti Közlöny lapjain erre újabb felhívást teszünk majd közzé.

László István sk., főtitkár

FELHÍVÁS!

Felkérjük azon községek tűzoltóparancsnokságát, ahol fizetéses tűzoltóság van szervezve, hogy a szervezési szabályrendeletet másolatban megküldeni szíveskedjenek.

Tűzoltóparancsnokság, Tiszaroff

FELHÍVÁS!

Minden tudósítónkat kérjük, hogy híreiket ne küldjék főszerkesztőnkhez, hanem egyenesen Budapestre, a szerkesztőségbe. Ellenkező esetben ugyanis halasztást szenved a hírek közlése.

Főszerkesztő: Breznay Imre

Felelős szerkesztő és kiadó: Lukács Zoltán dr

Mindennemű **létrák,**
tűzoltó- és légoltalmi felszerelések
beszerzési forrása
Metzker Ferenc
Budapest, XI, Horthy Miklós-út 36
Telefon 456-363

Alapítva 1896

M i n d e n n e m ű
tűzoltó- és légóltalmi
felszerelési cikkek
raktárról kaphatók

Mátrai Antal és Társa Rt.

Gyár és központi iroda:

Budapest, XIII, Lomb-utca 34-36 - Telefon '299-055
Városi lerakat: VI, Teréz-körút 22 - Telefon 121-533

Gyárt: kézi- és
fecskendőket, mi-
n le létrákat, mot-
vizhordó és öntöz-
kat, szerkocsikat
óltalmi felszere

Szállítunk

a hatósági előírásoknak megfelelő

Ismertetés
felvilágosítás
és ajánlat
díjtalan

MÁVAG**GYÁRTMÁNYŰ**

hordozható benzinmotoros és kézi működtetésű fecskendőket, vizh-
és öntözőkocsikat, tűzoltó- és locsoló autókat a
minőségben, megbízható és tartós kivitelben.

MAGYAR KIRÁLYI VAS-, ACÉL- ÉS GÉPGYÁRAK KERESKEDELMI KÉPVISELŐ
BUDAPEST, VIII, MÚZEUM-KÖRÚT 18, II.

Telefon 133-

KÖHLER ISTVÁN**FECSKENDŐ-, SZIVATTYŰ
és tűzoltófelszerelések gyártója**

Gyárt: Modern motoros, turbinás és dugat
tűzoltófecskendőket, tűzoltószerkeket, felszerel-
és szivattyútelepeket a tűzoltás és öntözés céljára

BUDAPEST, X, KORPONAI-UTCA 21. SZÁM**FELTEN ÉS GUILLEAUME RT., BUDAPEST**

a budapesti hivatásos tűzoltóság szállítója

GYÁRT: BELÜL GUMIZOTT TŰZOLTÓTÖMLŐT
kivánt méretekben és nyomásig.

LEVÉLCÍM: BUDAPEST 113. POSTAFIÓK. TELEFON: 258-880



Hazai
gyártás

MINIMAX

a legjobb magyar gyártmányú kézi tűzoltókészülék. Nem
lítható össze a különböző utánzatokkal. Felvilágosítással a:

MAGYAR MINIMAX RT., BUDAPEST
GYÁR, IRODA: VI, RÓZSA-UTCA 85. TELEFONSZÁM:

CORVIN ÁRUHÁZ RT.

BUDAPEST VIII, BLAHA LUJZA-TÉR

Csonka János gépgyára gyártja:

mindenhol bevált, tökéletes **tűzoltómotorokat**



TÜZRENDÉSZETI KÖZLÖNY

A MAGYAR ORSZÁGOS TŰZOLTÓ-SZÖVETSÉG HIVATALOS LAPJA

Megjelenik minden hó 1-én és 15-én

Az előfizetési és hirdetési díjakat a Magy. Orsz. Tűzoltó-Szövetség 23.297 számú csekk számlájára lehet beküldeni. Csekkürlap minden postahivatalban kapható

A Magyar Országos Tűzoltó-Szövetség,
szerkesztőség és kiadóhivatal:
BUDAPEST, VI, IZABELLA-UTCA 51
Telefon: 223-254

Előfizetési ára egész évre 12 pengő
A szerkesztőség címére küldött
szakcikkeket, ha közlésre alkalmasak,
díjazzuk

Aljálva a m. kir. belügyminiszter úr 126.278—1938. B. M. sz. rendeletével („Belügyi Közlöny“ 1939. évi 5. sz.) a vármegyék, városok és községek számára

≡ TŰZOLTÓTESTÜLETEK A LAPOT DIJTALANUL KAPJÁK ≡

A vörös kakas és a vörös rém

A magyar tűzoltóság nemcsak a vörös kakas ellen küzd, hanem éppen olyan kitartva küzd a vörös rém ellen is. Igaz, hogy ezek testvérek. Egyik a vagyont támadja, másik nemcsak a vagyont, hanem mindent, amit az emberi szorgalom és magasabb emberi rendeltetés alkotott évszázadok, évezredek folyamán.

A vörös rém éppen olyan ártalmas és pusztító tényező, akár a vörös kakas. Csak éppen hatásaikban mások. A vörös kakas házakat, kazlakat, épületeket, ritkábban falvakat, városokat emészt meg, de a vörös rém egész országokat tesz tönkre, nemzeteket töröl ki a föld színéről, mint azt szomorúan mutatja Oroszország példája.

A vörös kakas ellen sokkal könnyebb a küzdelem. Vagy mesterségesen veszünk róla tudomást a tűzjelzés útján vagy pedig természetesen őmaga lesz árulója önmagának a fény és füst által. Mikor pedig tudomást szerzünk róla, akkor tudunk is ellene védekezni. Megvan hozzá a tudásunk, a tapasztalatunk s megvannak eszközeink. Ezekkel tudjuk elhatárolni romboló munkájának területét.

A vörös rém már veszedelmesebb. Titokban dolgozik, elrejtve, alattomosan. És csak akkor vehetünk tudomást róla, mikor kirobbant a veszedelem. Úgy dolgozik, mint az őrlő szű a fában. Úgy működik, mint a forró földövi fehér hangyák, a természetek. Erős rágószerveikkel megőrölnek minden fa- és papiros stb. anyagot. Beveszik magukat a bútorokba, a házak gerendáiba, deszkáiba és ott észrevétlenül végeznek olyan pusztító munkát, hogy csak akkor veszi észre az ember, mikor a ház összeomlik vagy a hatalmas hajó összeroppan. Mindent megemésztenek ezek a szörnyű kis állatok, csak a külső héja marad meg a fa és más elpusztítható anyagnak.

És ez ellen a vörös rém ellen jobban kell védekeznünk, mint akár a vörös kakas ellen. Amaz ugyanis nemzetpusztító tényező, de ez csak vagyonromboló. És nyugodt lelkiismerettel állíthatja e sorok írója, hogy mint vármegyei felügyelő jutott arra a meggyőződésre, hogy a tűzoltók általában nemcsak a vörös

kakas ellen küzdöttek és küzdenek ma, hanem éppen olyan lelkesedéssel harcolnak a vörös rém ellen is. Mikor az első világháború nyomában keletkezett forradalom eredményein okulva, minden egyesületnek és közületnek mérlegelnie kellett minden tagját és meg kellett állapítania, hogy tagjai között nincs-e kifogásolható nemzethűség szempontjából, vármegyéjének mintegy háromezer önkéntes tűzoltója között csak kettőt kellett eltávolítani az eszményi célokért küzdő tűzoltók tisztas taborából, mint megbízhatatlanokat.

Nem kicsiny megnyugvás ez úgy a negyedmillió magyar tűzoltóra nézve, mint a nemzet és ország szempontjából is. Hiszen a tűzoltóság adja falvakban a lakosság színét-javát. Tűzoltónak a maga jószántából csak az megy, akiben van ember- és hazaszeretet. Csak olyanok tesznek fogadalmat a szent ügy mellett, akik megértik és megérzik a magasabb emberi rendeltetést, segítsünk egymáson, segítsünk embertársainkon, legyenek azok akár barátaink, rokonaink, akár ellenségeink. Valóságos keresztényi hittel és gondolkodással megáldott férfiak állanak a mi sorainkba, hogy az élet nemesebb s önzetlen harcát vívják sokszor egy egész emberi életen át.

Így lesz a tűzoltóságból nemcsak vagyontmentő, hanem nemzetmentő tényező. És így válik mind fontosabbá ez az alakulat, amely kezdetben csak társadalmi szervezatként jelentkezett.

Igaza volt országos felügyelőnknek, midőn legutóbb a vármegyei tűzoltóság ünnepén azt mondta: *a tűzoltóság ma már nem csupán vagyontmentő, hanem nemzetvédelmi tényező is*, mely a kiváló magyar nemzeti hadsereg után a legnagyobb katonás alakulat az országban.

Igenis, a magyar tűzoltó nemcsak a vörös kakas ellen küzd, hanem éppen olyan kitartással, meggyőződéssel és lelkesedéssel küzd a vörös rém ellen is.

Ezt igazolják hősi halottaink, ezt bizonyítják a külső fronton harcoló bajtársaink s emellett tanuskodnak az itthon fáradozó, egészséges gondolkodású, lélekben és tettekben erős tűzoltók.

Magyar tüzoltók arcképcsarnoka

Bodali Lajos

az uzoni önkéntes tüzoltóság alparancsnoka



Az uzoni önkéntes testület tulajdonképpen már 1897-ben megalakult s dolgozott is az első világháborúig, de életét, mint sok minden másnak, megszakította az első világháború. Ennek végétével Bodali Lajos a Kovács F. János és több más bajtársával hozzájárult a testület újjászervezéséhez. És új életre kelt a tüzoltóság nemcsak mint emberbaráti intézmény, hanem mint a magyarságnak is mentővére. Az is maradt a román megszállás egész szomorú ideje alatt.

Nem csoda, mikor Bodali Lajosok állottak az élén. Ez a székelly őrmester, aki már 19 éves korától, 1911-től katona volt és nemcsak a világháborút küzdötte végig, folyton emelkedve az altiszti ranglétrán, hanem ott volt a Kratochwill tábornok székelly hadosztályában is, mint szolgálatvezető őrmester Désen.

Hosszú lenne mindazt elmondani, amit a világháború alatt művelt és hősiiesen cselekedett. Röviden összefoglalva: megsebesült derekán, majd száján, betegen jött haza a harcterről, hová összesen négyszer ment ki. Csak föllebbvalóinak parancsszava hívta vissza, hogy Prágában már mint őrmester, szolgálatvezető legyen az egyéves önkéntesi iskolában. Volt és szolgálatot teljesített vagy harcolt a Doberdón, Galiciában, Lengyelországban, Prágában, Grácban stb. Közben megkapta a II. osztályú ezüst és bronz vitézségi érmeket, a sebesültek hadiérmet két piros sávval s az 1914–18-as hadiérmet a kardokkal stb.

Érdekes és változatos pályafutását még evvel sem fejezte be, mert Erdély visszatérése után, 1941 április 1-től június 30-ig háromhónapos átképzésen vett részt 84 bajtársával együtt a 27. honvéd határozás alapján a mostani hadi és fegyvernemekben, hogy „ha ismét fegyverbe szólítaná az édes magyar haza, ne találja készületlenül . . .“

Azóta már lehet, ismét künn van a harctéren s folytatja felemelő és példaadó életét ez az egyszerű magyar, kinek egész élete hazájának szolgálatában telik el.

Tüzoltói életéből csak ennyit: valódi székelly fuffanggal oktatta a legénységet — magyar nyelven. Kivitte őket a mezőre, hogy senki ne hallja a magyar szót. Ezt cselekedte még az 1938-ban kiadott rendelet után is, amely pedig megtiltotta a magyar vezénylést. Mikor aztán jött a katonai tüzoltószemle, mint volt közös hadseregbeli katona s társai is azok voltak, németül vezényelt. (Ezt különben máskor is gyakorolta és gyakoroltatta tüzoltóival.) A román szemlélő tiszt nem akadémkoskodott valami erősen, de azért annyit mondott, hogy „jövőre románul kell vezényelni“.

Hála Istennek, erre nem került sor.

Bodali Lajos csapatával öt év alatt kétszer nyert első s kétszer második díjat, egyszer pedig dicséretet. Nemcsak a saját csapatát oktatta, hanem átjártak hozzá tanításra a szomszédos Szentivánlaborfalva tüzoltói is. Mikor pedig visszatért a magyar uralom, Málnásfürdőn mindjárt a legelső alkalommal elvégezte a törvényhatósági tüzoltótanfolyamot.

Az újjászülött tüzoltótestületnek három éven át jegyzője, majd 1933 április 30-tól alparancsnoka és oktatótisztje.

Életrajza. Született Uzonban, Háromszék vármegyében, 1892-ben. Tizenkilenc éves koráig atyja mellett gazdálkodott s azután katonának állott, hol az első világháború utáni szolgálat. Minden szolgálatában kiváló rátermettséget és szorgalmat tanúsított s ezért az altiszti rang legfelső fokáig eljutott. Mint őrmester szerelt le 1919-ben. Három gyermeke van s némi vagyona.

Tűzszerész tüzoltók

Ez év július hó 11-én fejeződött be Hajmáskéi a 2. polgári tűzszerész tanfolyam, amelynek va mennyi hallgatója ismét tüzoltó volt. Az 1. és a 2. polgári tűzszerész tanfolyamon közel 100 tüzoltó szerepelt a tűzszerész szakképesítést, akik szolgálati helyeikre visszamenve, az ország különböző helyeinek polgártársaink élet- és vagyonbiztonságáért felel.

A tanfolyamon részt vett tüzoltóbajtársak az ország egyik legnagyobb és legkorszerűbb katonai táborában, szigorú katonai fegyelem alatt, honvédtisztek szakkoktatóktól oktattva tanulták meg azt a rendkívül nagyjelentőségű, nehéz és bátor magyar szívet igénybe vevő szaktudást, amely a fel nem robbant bombák hatásvédelméhez elengedhetetlenül szükséges.

A fel nem robbant bombák hatástalanítása nemcsak felelősségteljes és életveszélyes kötelességteljesítés, hanem a téves megítélés vagy egyetlen hibás mozdulat miatt csak a tűzszerész életét, de ártatlan honfitársaink életét és pótolhatatlan nemzeti vagyonnak pusztulását okozhatja. A bátor magyar szívvel, tudással megfontoltsággal végrehajtott munka viszont legbiztonságos példája annak, hogy a gépek háborújában is szülő hazánk hősiességre és ezt a hősiességet mögöttes országunk polgári termelőmunkája sem nélkülözhet. A tűzszerész, mint védtelen ember áll szemben a hatalmas, alattomos romboló gépezettel és ha győz, munkájával magyar testvéreinek életét és vagyonát menti meg.

A legtökéletesebb tudás, a legkörültekintőbb felkészítés és munka mellett is voltak és elkerülhetetlenül lesznek áldozataik és hősi halottai e hivatásnak. Éppen ezért rendkívül megtisztelő megbecsülésnek a polgári szervezetnek, amelyre ezt a súlyos és nehéz nemzetvédelmi feladatot a honvédelem ruházta. A korszerű magyar kárelhárító tüzoltók fokozottabb megbecsülését, erőinek növekedését, kintélynének megszilárdítását és az országos tűzvédelmi felügyelő úr áldozatos, nemzetvédelmi építő munkájának egyik jelentős sikerét látjuk abban, hogy zánkban ezt a feladatot a tüzoltóság kapta. A tanfolyam kapuja másodszer nyílt meg és a szakképzett tűzszerész tüzoltók szolgálati helyeiket újból meglátogatták, hogy élcsapatok legyenek a kárelhárító tüzoltóságban. Hajmáskéren pedig a munka tovább folytatódott már a honvédtisztek mellett tüzoltótiszti oktatás bekapcsolódásával az oktatás munkájába és egy következő tanfolyamokon képezik ki az ország különböző vidékéről ide vezényelt tüzoltóbajtársakat addig, az ország minden megvédendő területén nekik kellő számú és szakképzett tűzszerész tüzoltótiszt helyettes.

Szeretjük szép magyar hazánkat. Készen állunk arra, hogy védtelen magyar testvéreinkért küzdjünk, ha a sors úgy kívánja, életünket is áldozni. Vállaltuk a tüzoltóhivatást és ezért vállaltuk örömmel a bombatűzszerész sorsot is. Tűzszerész tüzoltó bajtárs! Magyar szívvel, kemény akarattal felkészülve előre a megkezdett úton!

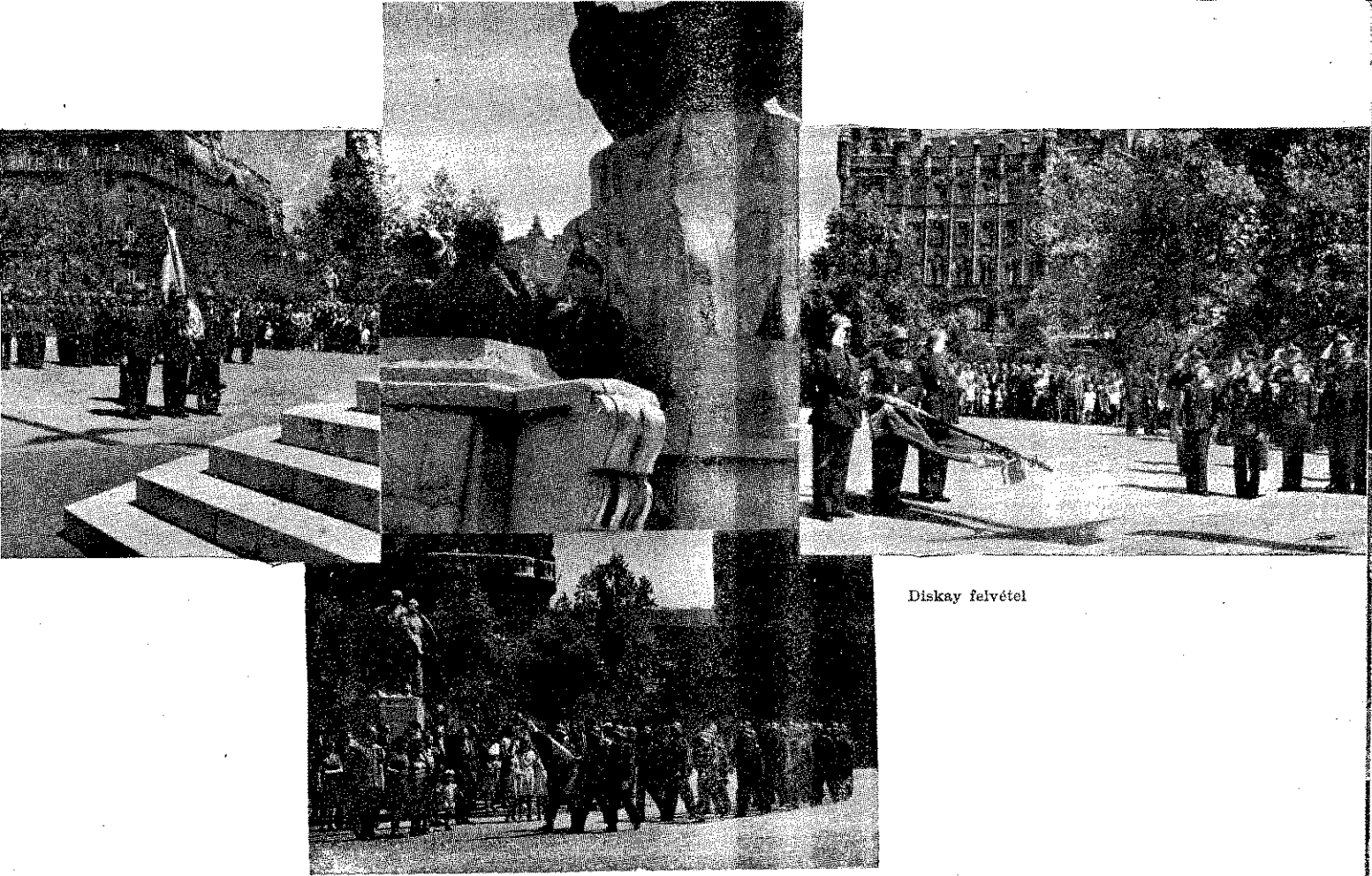

Diskay felvétel

Budapesti Önkéntes Tűzoltótestület díszőrsége az Ereklýés Országzászlónál

A Budapesti Önkéntes Tűzoltótestület a f. évben a nyolcvanéves fennállását s ugyanez évben éri az ötszázötvenedik őrszolgálatát is.

Mi, akik tűzoltónagyjaink szellemében folytatjuk a tűzoltóintézményünk fejlesztését és az ő kimagasló tetteiből merítjük energiánkat és kitartásunkat, tudjuk, hogy ez a testület nemcsak azért áll az élvonalban a tűzoltóságok között az első helyen, mert a városunk biztonsága felett őrködik és adottságánál felül a szülőföld mintacsapata, hanem főleg azért, mert a magyar tűzoltóintézmény megeremtője, gróf Széchenyi Ödön ezt a testületet szervezte meg legelőször. A testületbe ültette el a hagyományos tűzoltótestület virágait, amelyek megerősödvé és megnevelve, nemcsak a világhírű budapesti hivatásos tűzoltóságnak, hanem az ország valamennyi tűzoltóságának élére és fejletésre képes magvait szolgáltatották. Mi, akik a Budapesti Önkéntes Tűzoltótestületben folytatjuk meg a tűzoltóság tradícióit, természetes, hogy számontartottuk ezt a kettős jubileumot.

Annál nagyobb örömről szolgál azonban az ország, hogy a tűzoltóság iránti őszinte szeretet, megbecsülés és elismerés abban nyilvánult meg, hogy ezt a jubileumot a nagyközönség is számontartotta és azt kívánja, hogy a Testület jubileumát ne csak szűk körben, hanem a nyilvánosság előtt, az ország jelképénél, az Ereklýés Országzászlónál ünneplés keretében tartsa meg.

A Magyar Szövetség Ereklýés Országzászló Nagybizottsága felkérésére a Testület ünnepélyes őrszolgálatot folyó évi július hó 26-án tartotta meg. A kivételesen díszszázad reggel 9 órára vonult fel őrhelyére délután 3 óráig óránkénti váltással tartott az

országzászló előtt őrszolgálatot. Déli 12 órakor az 50 főből álló díszszázad ünnepélyes őrsváltásra vonult fel a Székesfővárosi Tűzoltózenekar kíséretében.

Az ünnepségen a Magyar Szövetség Ereklýés Országzászló Nagybizottsága részéről Grill Lóránt ügyvezető igazgató, Preszly Lóránt esendőrezredes és a vezetőség tagjai jelentek meg. Az önkéntes testület részéről a teljes tisztikar részt vett az ünnepségen Falussy Károly parancsnok vezetésével. Jelen voltak Kuzma Gyula dr főfelügyelő, jogügyi főtanácsos, Techlár Ernő főfelügyelő, m. kir. pénzügyi tanácsos, Királyfi Mihály, Frank Endre, Drexler Antal felügyelők, Ács József és Meskó László segédfelügyelők, Falussy György segéd tiszt és Zoltán Géza csapatorvos.

Az ünnepélyes őrsváltás idejére előkelő közönséggel telt meg a hatalmas tér. A díszszázad fővezénytelét Techlár Ernő főfelügyelő látta el, a csapatot Királyfi Mihály felügyelő vezette. A zászlósi tisztet Frank Endre felügyelő és Falussy György segéd tiszt látták el, a zászlótartó Sági Aladár tüzemester, az őrvezető Trencsér József törzstüzemester volt.

Az ünnepség a díszszázad felvonulásával kezdődött. A század felállása után a zászlótartó és a zászlóstitűk az országzászló elé léptek. A himnusz elhangzása után nemes Falussy Károly parancsnok lépett az emelvényre s a következő ünnepi beszédet mondotta:

A Budapesti Önkéntes Tűzoltótestület díszszaksza áll itt, nyolcvan esztendővel ezelőtt felszentelt zászlaja alatt, hogy addig, míg tagjainak egyrésze fegyverrel a kézben a nagy orosz sivatagban küzd a minden kultúrát, szépet és nemest letiporni akaró átkos bolsevizmus ellen — és legyen hála a Mindenek Urának, fegyverropogás és ágyúdörgés közepette dia-

dalmasan mennek előre —, az isteni örök magyar igazságba vetett hittel fogadalmat tegyen tántoríthatatlan hazaszeretetéről, Istenbe vetett bizodalmaról és a magyar röghöz való törhetetlen ragaszkodásáról.

Ennek a csapatnak tagjai napi verejtékes munkájuk befejezése után meglopják a pihenés idejét és estéknként — amíg mások már pihennek — „Istennek dicsőség, egymásnak segítség“ feliratú zászlajuk alatt sorakoznak, hogy minden pillanatban ugrásra készen álljanak, ha megszólal a vészharang. Fáradtságot nem ismerve, mennek életet és vagyont menteni. Mindezt ingyen, minden jutalomra való igény nélkül immár 80 esztendő óta. Fáradozásukért legszebb jutalom a jól végzett munka boldogító tudata.

E testületnek — sajnos — hősi halottai is vannak, akik emberbaráti szeretetből végzett munkájuk közben lelték halálukat, ezeknek nevét megörökítettük és kegyelettel őrizzük.

Testületünk tagjait fogadalmuktól nem tántoríthatta el semmi, nem tévesztette meg sem az úgynevezett ószirózsás forradalom, nem tévesztették meg az azt követő idők téves tanai, nem a mai önző világnezet, sem a guruló aranya. Hogy ez így lehetséges, annak magyarázata abban gyökerezik, hogy ezt a testület 80 évvel ezelőtt nagynevű alapítója, a legnagyobb magyarnak fia három erős pillérre építette. Egyik az Istenbe vetett hit és a családi élet szentsége, másik a magyar hazához és a magyar röghöz való törhetetlen hűség és ragaszkodás, s harmadik a törvények és a törvényes rendelkezések, valamint a tekintély tisztelete. E három erény képezi a Budapesti Önkéntes Tűzoltótestületnek biztos alapját. Teljesen átértett tudatában vagyunk annak, hogy a testületre nemcsak a nemzeti kárelhárítás terén, hanem mint egyesületre a nemzetnevelés terén is felelősségteljes feladat vár. Feladatunk az is, hogy hazánknak a mai vérzivataros időkben a legszélsőségesebb irányzatoktól háborgatott belső életében a hazához a vallási, nemzeti és erkölcsi törvényekhez való ragaszkodásban erőslelkű és erősszívű polgárokat neveljünk.

Nyolevan esztendő a nagy mindenségben — mint mondani szokás — egy röpke pillanat, de egy önkéntes tűzoltótestület életében nagy idő. Ezer akadállyal

megküzdve, fennmaradni csak sok le nehezség árán volt lehetséges. Mi Isten hittel dolgozunk, bizalommal tekintünk bízunk vezetőink bölcsességében, bízunk nemsokára eljön az az idő, mely után bipepedez milliók ajakán...

Adja a Mindenható, hogy ez az idő jöjjön. Mi álljuk helyünket, zászlónkat el. Ha szól a kürt harci riadóra, készen állunk egy szóra. Mind egy szálíg, ha kell, harcolunk magyar hazáért mindenkivel szembe, ahol a Tisza, Duna árja öshazánkat ös ott, ahol a magyar rögt mossa, azt a fölkeggy ellenség tapossa!

Falussy Károly szavai után Trencséri tűzmester őrségfelvezető felvezette a sor a himnusz hangjai mellett megtörtént az

Ezután Preszly Lóránt csendőrezggyar Szövetség Ereklés Országzászlósága nevében üdvözölte az őrtálló testületta érdemeit.

Magyar Testvérek! Mélységes tisztelőm a Budapesti Önkéntes Tűzoltótestület jelent vezetőkarát, a kivonult díszszázalet itt és távollevő minden rendű és rangintézmény nyolevanadik fennállása évét itt, az Ereklés Országzászlónál elsőízbenepélyes őrségváltása alkalmából. Ezeketokban, amikor ennek a nagyszerű testületa nyolevanadik évéről hallunk és olvaszemünk előtt pergett le az őrségváltás tartása, amikor hallottuk a szívvel-lehűségnyilatkozatot, mely hatalmas vislált a mi szívünkben, úgy érzem, mint hősi magyar lelke tekintene le ránk, minmult ködéből egyik magyar ősz gránit elénk és sastekintetét végighordozva mondaná: a magyar jelen méltó a múlt nem koros nemzedék lépett az elődök érintetlennek látom a nemzet lelkét, hős acélosnak a jellemét.

Ünneplő szívvel ünnepelni gyülekeztlyés Országzászló árnyékába. Ünnepeljü

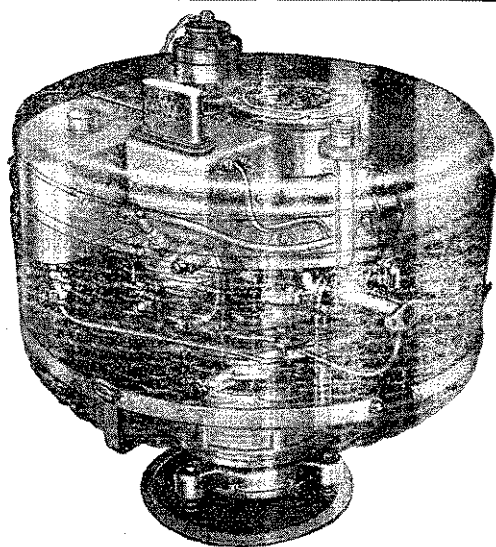

EMAG—Szilvay-rendszerű

szabadalmazott mélyszívó

motorfecsker

8 m-nél nagyobb vízmélységből is szá

Készül: 130, 200, 400 liter/perc teljesítményű

Kérjen ismertetőt és árajánlatot.

Megfelel a 180.000/1936. számú B. M. rendelet

Vadásztöltény-, Gyutacs- és Fémáru

Budapest, V, Mérleg-utca 3 — Telefon

apesti Önkéntes Tűzoltótestület nyolevan keményen át derekasan teljesítette önként vállalt áldozatos feladatát és nemes hivatását. Ünnepejük azt, hogy a pompás intézmény harcolva megpróbáltatások-megedzetten állja őrhelyén a nyolevanadik esztendő-Ünnepejük végül a magyar férfierények legbelső tulajdonságait, önként vállaltát életveszélyes feladatának, a halált megvető bátorságot, a kiállni tudást, a vakmerőséget, az önzetlenséget és az áldozatos-séget.

A Budapesti Önkéntes Tűzoltótestület nyolevanadik éves és küzdelmes éven át való fennállása — dicsőséges teljesítmény — ezért olvad bele az ország történelmébe.

Magyar Testvérek! Amit mi a köztudatban említenek ismernünk „nobile officium” és a mi magyar nyelvünkre fordítva „önzetlen, díjazás nélkül való” jelentést jelent a közkötelességekben, ez a legkiemeltebb és legnemesebb alakjában éppen az önkéntes-tűzoltóságainkban valósult meg. Közérdeket szolgál, már magában véve is nagy tisztesség. A közkötelességet önzetlennül — tehát önző érdek nélkül — szolgál, a legmagasztosabb hivatás! Ezért van az önkéntes-tűzoltói hivatásnak felbecsülhetetlen nagy jelentősége, sőt továbbmenően: jelentős erkölcsi értéke is. A testület tagjai számára mit jelent a „nobile officium”? — Megmondom. Megvédeni embertársait veszélyekben, vagy vagyonaikban fenyegető tüzek és egyéb elemi csapások kártevéséi ellen. Hősi és veszélyes elemekkel szemben, mely gyakran élet feláldozását is követeli. A „nobile officium” a kiválasztottak számára férfias munka és szeszélyes hivatás. Gyermekek és ifjúkoromat vidéki falvakban és községekben töltöttem. Láttam szegény emberek hajlékát a tűz martalékává esni. Láttam utcákat égni. Láttam falusi szárazmalom és gőzmalom felrobbanását. Láttam a Párisi Nagyáruház tűztragédiáját. És mindenütt láttam a tűzoltók önfeláldozó munkáját a hatalmas ellenféllel: a tűzzel szemben. Láttam egészen fiatal csendőrtiszt vezényelve voltam a tűzoltó négyhetes tűzoltói tanfolyamra. Rengeteget tanultam és tapasztaltam itt, egy egész életre szóló tanulságot gyűjtve össze számomra. Ezért érzek a lelki mélységes rokonszenvet és méltánylást a tűzoltói hivatás komolysága és nagyszerűsége iránt. Ez az a feladat a hivatásos tűzoltók számára, de a szeszélyessé finomul az önkéntes tűzoltók számára, akik önként, díjazás nélkül vállalják az elemekkel szemben kemény tusakodást. Ez a nobile officium!

Félreverik a harangot. Az emberek riadtan rohannak elő házaikból. Izgatott percek: hol, merre a menekülő kitérő szerencsétlenné. Futnak a színhelyre, de a szerencsétlenné magatehetetlenül bámészkodnak a pusztán emberi és nemzeti vagyoni körül. A falu, vagy város önkéntes tűzoltójának szemébe azonban felgyúgnak, ha hallja a félrevert harangok zúgását. Belső szeszélyből úzva egyik a műhelyét, a másik a boltját, harlik az irodáját hagyja el és magára szedve felszerelést, rohanva rohan a vész színhelyére, a veszélyes feladatok megmentésére. Mi ez, ha nem a saját egyéni érdekek elnyomása mellett az önzetlenség, fegyelmesség és a kötelességteljesítés legszebb megnyilvánulása. Mi ez, ha nem a legnemesebb keresztény szeretet legyőző példája? Mi ez, ha nem a legszebb férfierény-

nyeknek meghatározó megnyilvánulása, tökéletes példája?

Ezek a férfias erények, különösen az ősi magyar virtus avatta a magyar önkéntes tűzoltóságokat nemzetvédelmünk egyik legfontosabb intézményévé, az élet és vagyoni megmentése legmegbízhatóbb őrzőjévé.

Preszly Lóránt ezredes a továbbiakban a Budapesti Önkéntes Tűzoltó Testület megalapítását és a 80 év fejlődését ismertette, ami alatt „a közjóért becsületből” jelszavak alatt 25.000-ik őrőségéhez jutottak el. Mennyi átvirrasztott éjszaka fűződik ehhez a magas számhoz! Milyen sok lemondás, fáradtság, tiszta önzetlenség, nemes önfeláldozás és lelkes akaraterő emberfeletti megnyilatkozása ez, pusztán azért, hogy a másfélmillió fővárosnak tűzvédelme felett 25.000 éjszakán át őrököljék!

— Kedves önkéntes tűzoltók, magyar testvérek! — folytatta beszédét Preszly Lóránt ezredes — el kellett itt ezeket mondanom, mert ti erre a — szerény szavakba öntött — dicséretre és emlékezésre méltók vagytok. A nyolevanadik — eredményekben gazdag — év történetének részletes ismertetése vaskos kötetekre menne. Szívvel kívánom, hogy ez is napvilágot lásson mielőbb!

Címeretekben ez a jelmondat ragyog: Istennek dicsőség — egymásnak segítség. Ezt a gyönyörű jelmondatot nagynevű alapítótoktól: gróf Széchenyi Ödöntől örököltétek. Ő adományozta nektek azt a zászlót is, amely 80 éve a ti klenódiátok, s amely alatt ide — az ereklés országzászló elé — ki is vonultatok. Elhoztátok ide ezt a nagyértékű, tisztességes zászlót, amelyhez százezer lelkes magyar tűzoltó hűsége tapad, s amely zászló a ti magyar becsületességtek záloga is. S midőn erre a zászlóra nézek, lelkem mélyéből fakadnak e szavak: adassék tisztelet azok emlékének, akik a legszentebb tűzoltói hivatás teljesítése közben szenvedtek az elmúlt nyolevan esztendő alatt hősi halált. Adassék tisztelet az élőknek, akik a nap minden percében megeselekszik azt, amit tőlük a haza és embertársaik védelme megkíván. Eddigi férfierényeitek s a nyolevan éves testületi szellem birtokában végezzétek továbbra is a ma tett ünnepélyes fogadalmatok szerint hivatásotokat abban a tudatban, hogy a ti áldozataitokért hálások vagyunk és hálások maradunk. Ennek a jegyében díszítem fel a gróf Széchenyi Ödön által adományozott zászlókat az Ereklés Országzászló Nagybizottsága nevében annak díszérmével.

A zászló feldíszítésének meghatározó aktusa az összegyűlt közönség szünni nem akaró lelkes éljenzése közben történt meg, majd felhangzott a Székesfővárosi Tűzoltózenekar hangszereiben a Magyar Hísekegy lélekemelő dallama, majd a Magyar Tűzoltóinduló, melynek pattogó ütemeire feszes díszmenetben vonult el a díszszázad az Országzászló előtt.

A felejthetetlen ünnepély ezzel véget ért, de az őrőség még szolgálatának lelteltéig őrhelyén maradt. A Budapesti Önkéntes Tűzoltó Testület tagjai tüzi készenléti szolgálatukat este azzal a felemelő és büszke tudattal kezdhették meg ismét, hogy gróf Széchenyi Ödön eszményének újra dicsőséget szereztek és ezzel az egész magyar tűzoltóságnak elismerést vívtak ki.

(szNGY)

Újabb tudnivalók az oxigénlégzőkről

A gázalare megszárt levegőt szolgáltat viselőjének, az oxigénlégző ezzel szemben teljesen függetleníti viselőjét a környező levegőtől. A gázalare szűrőbetétje a szénoxid kivételével a ma ismert hargázok ellen megvéd. A szénoxid minden tökéletlen égésnél keletkezik, így bombák robbanásánál is, de világító-gázvezetékek sérülése útján is kerülhet a levegőbe, mert a világító-gáz szénoxidtartalma 8–16% (Budapestben átlagban 12.5%). Ezért az oxigénlégzőre (helytelenül önmontónak nevezett készülékre) *elsősorban a tűzoltóságnak van szüksége* és így nem érdektelen az oxigénlégzőkkel kapcsolatos újabb tudnivalók ismertetése.

Az oxigénlégzők terén nagyobb mérvű elvi jelentőségű fejlődés nem történt. A legújabb oxigénlégzők is ugyanazon alapelv szerint készültek, mint pl. a háború alatt használtak, különbség csak a nagyobb üzembiztonságot és kényelmesebb hordást elősegítő berendezésekben van. A legkorszerűbb ilyen készülék a legújabb német Heeresatmer.

A többkilométeres magasságban történő repülés szinte emberfeletti erőfeszítésre kényszeríti a pilótákat és a harci gépek egész személyzetét, hiszen a földtől ilyen nagy távolságban már igen ritka a levegő és a fokozott szív működés a legnagyobb erőpróbának teszi ki a repülőket. Eppen ezért a repülőgépek személyzete már 4000 méter felett magassági légzőkészüléket (oxigénlégzőt) használ. 4000–8000 méter magasságig ez a készülék levegő és oxigén elegyét szolgáltatja és így ez az elegy a levegő normálisan 21 térfogat % oxigéntartalmánál oxigénben dúsabb; 8000 méter felett az oxigénlégző már tiszta oxigénnel látja el viselőjét. A magassági légzőkészülék (oxigénlégző) viselése még félelmetesebbé teszi a légicsatát, hiszen ezzel az oxigéngázalareccal szinte szószerint megelevenedett az a jóslás, amelyet Wells és mások rajzoltak annak idején a jövő háborújáról: a világűrben csatázó gépszörnyekről.

A „Die Gasmaské” feleletet ad arra a kérdésre, *meddig használható az oxigénlégző lúgoszelencéje* és miért kell a csak egész rövid ideig használt lúgoszelencéket is kicserélni, ha azok már kihültek? Regenerálódik-e az ilyen lúgoszelence és használható-e újra? A lúgoszelence vegyi töltése az abszorpciós meleg útján megolvad anélkül, hogy könnyen folyós lenne. Kihülés után a vegyi töltés kemény, áthatolhatatlan anyaggá szilárdul. Ezáltal újra használatba vétel esetén a töltés a lélegzetvételt jelentősen megnehezíti, ezenkívül a szén-sav megkötéséhez szükséges vegyi anyag is csak a megmaradt mennyiség erejéig áll rendelkezésre. Ezért a *lúgoszelence újra nem használható* és ezért kell *rövid használat után is — ha már*

kihült — újjal kicserélni. Az egyórás készí lúgoszelence töltésének szén-sav-felvenvőképe óra múltán kimerül, a kétórás készüléknek ennek megfelelően két óráig használható.

A másik kérdés, *hogyan kell helyesen oxigénpalackokat?* Az oxigénpalack megtöltéséről „Die Gasmaské” közlése szerint — mindig bizonyos mértékű felmelegedés mindaddig, amíg a hőmérséklet a 40 Celsius-fokot el nem éri. A acélpalackoknál ez a hőmérséklet magasabb különösen akkor, ha a palack szelepét szakszerűen hirtelen nyitjuk. Nagyobb hőemelkedés akkor állhat elő, ha az áttöltésnél a töltő nyomóoldala között a nyomáskülönbség is nagy. Ez az eset például, ha a szívó- és nyomóoldal elérésük a maximális nyomáskülönbséget, tehát 50 atmoszférás nagyobb tartalékpalackból a kisebb palackba való áttöltések 15 nyomást akarunk elérni. Ily alkalommal 60 fok hőmérsékletet is mértek. A hőemelkedés nem következik be, ha a palack szelepét lassan nyitjuk ki, úgyhogy az oxigén nem részletekben hanem egyenletesen ömölhet át és ha a különbséget az áttöltés előírása szerint leheletesen tartjuk. A palack magasabb hőmérséklet csak akkor következhetik be, ha az áttöltést szakszerűen.

Gyakorlatozzunk-e oxigénkészülékkel lúgoszelence nélkül? Erre a kérdésre a „Die Gasmaské” feleletet adja: ha a lúgoszelencét kicserélni a kihűlt levegő egyenesen a készülék tokjába a belégzési levegőt is ugyaninnen szívjuk. A nem a légzsákba történik, mint a lúgoszelence használásakor, hanem egyszerűen a tokba. Bár a légzsákból történik, az mégis ebben az esetben a lúgoszelence kikapcsolása folytán — a tokjával van összekötésben. Erős munkákor sok szén-savat lélegzünk ki, a készülék töltése szén-sav felgyülemlik, miután a tok nyílásán nem történhetik meg gyorsan a szellőzés és a levegővel való kiegyenlítés. *A szén-sav felgyülemlése adott esetben kellemetlenné válhat.* Ez — tökéletes kiképzésnél — a gyakorlatok lúgoszelence alkalmazásával történjenek. A lúgoszelence nélküli gyakorlatokat azonban különösen a mellőzzük, mert a *hiányzó lúgoszelence között a levegő nem melegszik fel és így a gyomor hamis képet nyújtanak az eszközben ural viszonyokról.* Az oxigénlégzőkészülékkel való gyakorlatok előfeltétele, hogy a gyakorlatok ugyanazon feltételek mellett történjenek, mint a lúgoszelence nélküli gyakorlatok, ugyanazon komoly esetben is történjenek.

**Gazdák Biztosító
Szövetkezete
Budapest, IX, Üllői-út 1
Telefon 187-870**

Tűz-, jég-, élet-, baleset-, szavatossági, betöréses-lopás elleni, autó-, üveg- és állatbiztosítás. Képviselet minden városban és községben! Kartelen kívül!

Az oxigénlégzőkészülék lúgoszelencéjének fertőtlenítő hatásával foglalkozik Hetzel dr a „Draeger-efte“-ben, ahol közli erre a kérdésre vonatkozó kísérleteit és annak végső eredményeit foglalja össze. A Draeger-féle lúgoszelence gyakorlati értelemben akkor fertőtlenítő hatású, ha a legmagasabb hőmérsékletre melegedett fel. A fertőtlenítés mértéke függ a lúgoszelencében fellépő hőmérséklettől. A fertőtlenítő hatás lényegében hőhatás. Az alkali-hidroxid csak bizonyos mértékben vesz részt a fertőtlenítésben; az alkali-hidroxid e magatartásának okát az anyag szerkezetében, elrendezésében és elégtelen disszociációjában kell keresnünk, valamint a lúgoszelence szerkezeti felépítésében. Amikor a lúgoszelence melegedni kezd, a fertőtlenítő hatást nem várhatunk; ugyanez fenn akkor, amikor a töltés kimerüléséhez közeledik és hőmérsékleteszkökenés következik be.

Az oxigénlégző cseréje minden esetben meggonnyalás nélkül megtörténhetik, ha azok viselői kimutatás nélkül, vagy tudatosan nem betegek és ha a légzőkészülék mellékleteinek (gázalarc, szájrész) kicserélésénél úgy járunk el, mint ahogy a gázvédelmi eszközök gyakorlatában általánosan szokásos. Más az eset, ha a készülék viselője a légzés által könnyen terjesztett betegségekben szenved. Itt az alkálitöltés csak bizonyítatlan fertőtlenítőszernek minősítendő és nagy óvatosságot követünk el, ha hamis feltételezések alapján a fertőtlenítő hatását túlbecsülnénk.

Adott esetben mindenki, aki a gázvédelmet komolyan veszi, meg fogja gondolni, hogy az oxigénlégző-csere, vagy egy már használt, de nem fertőtlenített oxigénkészülék használata helyes-e vagy sem. Mivel bár az oxigénellátáson alapuló gázvédelem terén szerzett hosszú évek tapasztalatai bizonyították, hogy a készülékcserenél feleslegesek a túlzott aggályok és nem ismernek esetet, hogy ugyanazon készülék használata ragályt terjesztett volna, mégis nagyobb fokú bizonyosságot nyújt, ha az oxigénlégzőkészülék minden részét, amelyen levegő, illetőleg oxigén halad keresztül, rendszeresen fertőtlenítjük, mint az e téren szerzett eddigi tapasztalatokra támaszkodni.

Förster Rezső

KR tömlőbekötő-gyűrűk

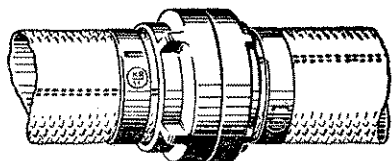

szerelése oly egyszerű, hogy bárki minden segítőszerszeggel nélkül a legtökéletesebb kötetést tudja elkészíteni. Hivatalos vizsgálat szerint 35 atm. túlnyomás mellett is kifogástalan kötetést biztosít. Kérjen ismertetőt.

Forgalombahozza:

Move kereskedelmi és ipari kft.

Budapest, V, Mérleg-utca 4. Telefon 180-843

Kimutatás

a tűzoltóságok „Füsttelen nap“-ok tartásának eddigi eredményéről:

a Magyar Országos Tűzoltó-Szövetség csekkzámlájára 1942 július 8-tól július 21-ig eszközlött „Füsttelen nap“ befizetésekről

Pest vármegye Tűzoltó-Szövetsége	2196.58 P
Toina vármegye Tűzoltó-Szövetsége	40.— P
Moson vármegye Tűzoltó-Szövetsége	20.— P
Nógrád vármegye Tűzoltó-Szövetsége	963.22 P
Vármegyei tűzrendészeti felügyelő, Csíkszereda	135.10 P
Ójtvös Önkéntes Tűzoltótestülete	18.— P
Újvidék tűzoltó-főparancsnoksága	101.50 P
Brád község előljárósága	26.40 P
Vármegyei tűzrendészeti felügyelő, Székelyudvarhely	548.86 P
Hóry Antal, Nagykároly	1949.62 P
Mórág Önkéntes Tűzoltótestülete	22.84 P
Sopron vm. tűzrendészeti felügyelője	196.20 P
Holubisza község előljárósága	109.89 P
Bilaszcica község előljárósága	46.17 P
Hajduböszörmény Önkéntes Tűzoltótestülete	45.50 P
Szabolcs vármegye Tűzoltó-Szövetsége	4507.11 P
Nógrád vm. Tűzoltószövetsége	871.81 P
Békés vármegye Tűzoltó-Szövetsége	100.— P
Szentmiklós Önkéntes Tűzoltótestülete	81.70 P
Nagyrákóc község előljárósága	5.70 P
Tűzrendészeti felügyelő, Kassa	555.— P
Pótsza község előljárósága	302.— P
Danubia Erdőipar Rt.	34.— P
Szörtsey Elemér, Imecsfalva	36.18 P
Nógrád-Hont vármegye Tűzoltó-Szövetsége	832.58 P
Obendorf Károly, Sopron	87.— P
Léva megyei város	32.— P
Ókér Önkéntes Tűzoltótestülete	758.— P
Pest vármegye: Ladánybencei Önkéntes Tűzoltótestület	25.84 P
Domonyi Önkéntes Tűzoltótestület	10.— P
Budakeszi Önkéntes Tűzoltótestület	10.— P
Szadai Önkéntes Tűzoltótestület	4.— P
Csepeli Önkéntes Tűzoltótestület	50.— P
Sashalmi Önkéntes Tűzoltótestület	156.50 P
Monori Önkéntes Tűzoltótestület	32.40 P
Nyáregyházai Önkéntes Tűzoltótestület	25.— P
Békásmegyeri Önkéntes Tűzoltótestület	75.50 P
Tahitótfalui Önkéntes Tűzoltótestület	10.— P
Szigetszentmártoni Önkéntes Tűzoltótestület	72.70 P
Csomádi Önkéntes Tűzoltótestület	5.48 P
Dunakeszi Önkéntes Tűzoltótestület	10.— P
Ecséri Önkéntes Tűzoltótestület	10.— P
Akasztói Önkéntes Tűzoltótestület	20.— P
Kisnémedi Önkéntes Tűzoltótestület	82.— P
Izsáki Önkéntes Tűzoltótestület 4 kg 20 dkg különböző cigarettát	18.— P
Ceglédi hivatásos tűzoltóság	25.— P
Kiskunfélegyházi hivatásos tűzoltóság	90.80 P
Pestszenterzsébeti hivatásos és önkéntes tűzoltóság	40.— P
Pestszentlőrinci hivatásos tűzoltóság	50.— P
Szentendrei Önkéntes Tűzoltótestület	50.— P
Magántűzoltóságok:	
Dr Ertl János jutagár tűzoltósága Pestszenterzsébet	30.— P
Magyar Vigogne Fonó rt. tűzoltósága, Újpest	10.— P
Egyesült Izzólámpa és Villamosági rt. tűzoltósága, Újpest	63.40 P
Neményi Papírgyár tűzoltósága, Csepel	137.30 P
Budapest-szentlőrinci, tatali cserép- és téglagyár tűzoltósága, Pestszentlőrinc	24.— P

Helyreigazítás. Múlt számunkban a füsttelen napok eredményeinek kimutatásába sajtóhiba folytán téves adat került. Érsekcsanak Önkéntes Tűzoltósága nem 950 darab, hanem 9500 darab cigarettát gyűjtött.

Dräger

oxigénes önmentőket,

lúgos szelencéket, oxigénáttöltő szivattyúkat és az összes légoltalmi egyéni és szakfelszereléseket szállítja

Poscher Frigyes

Kérjen
áránlatot

műszaki és légoltalmi cikkek vállalata
Budapest, VII, Damjanich-utca 46

Telefon: 225-049

TÖMLŐHORDOZÓ-HEVEDERT ÉS KÉZI TÖMLŐORSÓT

a gyakorlati szabályzat és a MOSZ előírása szerint raktárról szállít

MÁTRAI ANTAL ÉS TÁRSA RT.

BUDAPEST, 62 TELEFON: 299-055

Tiszti és altiszti rőzsekéseket

legszebb kivitelben szállít

MÉSZÁROS LAJOS műtőműmester

Budapest, VIII, Mária-utca 15

Telefon 349-859

HIVATALOS RÉSZ

760—1942. szám Tárgy: Tűzoltó nyomótömlők biztosítása.

RENDELET

Valamennyi tűzrendészeti felügyelőnek és tűzoltóság vezetőjének

Székhelyén.

A tűzoltó nyomótömlők nyersanyagának biztosítása tárgyában 656—1941. szám alatt a belügyminiszter úrhoz előterjesztést tettem. A belügyminiszter úrnak előterjesztésemre 104.247—1942. V. B. M. szám alatt kiadott leiratát alkalmazkodás és további megfelelő eljárás végett szösz szerint közlöm: „Másolat. szám: 104.247—1942. V. B. M. Országos Tűzrendészeti Felügyelő Úrnak, Budapest, VIII., Kun-utca 2. szám. 656—1941. számú előterjesztésére Méltóságodnak tudomásvétel végett megküldöm. M. kir. ipari anyaghivatal Textilipari osztálya Budapest, V., Akadémia-u. 1. 1942. június hó 21-én. Nagyméltóságú Miniszter Úr! Kegyelmes Urunk! Hivatkozással Nagyméltóságod múlt hó 2-án kelt sürgető levelére tisztelettel közöljük, hogy a tűzoltó nyomótömlők részére a nyersanyagot biztosítottuk és a hozzánk forduló városi vagy községi tűzoltóság tömlőmegrendelésének legyártásáról mindenkor gondoskodunk. P. H. olvashatatlan aláírás osztályvezető.“

Budapest, 1942. évi július hó 6-án.

Dr. *vitéz Kiss Lajos* sk.,
országos tűzrendészeti felügyelő.

138—1942. ker. tanf. sz.

FELHÍVÁS

a kassai kerületi tűzoltótanfolyam látogatására

Kassa thj. sz. kir. város a m. kir. belügyminiszter úr 180.000—1936. sz. rendelete 50. §-ának (2) bekezdésében foglaltak és a 44.399—1940. V. B. M. sz. rendeletben adott engedélye alapján 1942. évi augusztus hó 17. napjától 1942. évi szeptember hó 6. napjáig kerületi tűzoltótanfolyamot tart, melynek célja, hogy a városok és községek részére a tűzoltóságok szervezésére és vezetésére alkalmas tűzoltótiszteket képezzen.

A kerületi tűzoltótanfolyamra a kérvények benyújtásának határideje 1942. évi augusztus hó 10. A tanfolyamra felvett hallgatók augusztus hó 16-án délután 6 órakor jelentkezni tartoznak Kassán a tűzoltólaktanyában (Blanár Béla-utca 4).

A tanfolyamra való felvételt a tanfolyam alulírt parancsnokánál (Kassa, tűzoltólaktanya) írásban kell kérni.

A tanfolyam felvételi díja, tandíja, vizsgadíja, szakkönyvek, ruhahasználat és felszerelésihasználat díja együtt, hallgatónként 70 pengő.

A csoportos kedvezményes elszállásolás díja az egész tanfolyam idejére 6 P, az elszállásolás igénybevétele kötelező.

A hallgatók részére biztosított napi háromszori bőséges étkezést, melynek díja az egész tanfolyam tartamára 84 P. Tehát a tanfolyamdíjak összege: 70 P, 6 P és 84 P, összesen 160 P, mely összeget a jelentkezéssel egyidejűleg, de legkésőbb a tanfolyam megkezdéséig a tanfolyam-

parancsnok címére be kell fizetni. A tanfolyamon csak azok a hallgatók vehetnek részt, akik a tanfolyamdíjat a tanfolyam megkezdéséig befizetik.

Élelmiszerjegyet minden hallgató hozza magával. A hallgatók a felvételtől írásbeli értesítést kapnak. Kassa, 1942. július 25.

vitéz László Árpád sk.,
kerületi tűzrendészeti felügyelő
a tanfolyam parancsnoka

77—1942. Thht. sz.

Marosvásárhelyi törvényhatósági tűzoltótanfolyam parancsnoksága

FELHÍVÁS

a II. sz. törvényhatósági tűzoltótanfolyam látogatására

Maros-Torda vármegye és Marosvásárhely thj. kir. város Tűzoltó-Szövetsége a m. kir. belügyminiszter úr engedélye alapján folyó évi augusztus hó 10. napjától augusztus hó 22. napjáig tíznapos törvényhatósági tűzoltótanfolyamot tart, melyre az a magyar állampolgár vehető fel, aki

22. életévét betöltötte, de 42. életévét nem ladta túl;
- testileg alkalmas és az előadások megértéséhez kellő szellemi képessége van;
- feddhetetlen előéletű és nemzeti szempontból jessen megbízható.

Az önkéntes és köteles tűzoltótestületek tagjai részére a tanfolyam látogatása díjtalan, mert költsége a törvényhatósági tűzoltószövetség fedezi. Hivatásos magán- (gyári) tűzoltóságok tagjai részére a tanfolyam felvételi, tan-, vizsgadíja, szakkönyvek, ruha- és felreléshasználat díja hallgatónként 35 pengő, melyre jelentkezéssel egyidejűleg kell „Törvényhatósági tűzoltótanfolyamparancsnokság, Marosvásárhely, tűzoltó tanyá” címre megküldeni.

A tanfolyamra való felvételt a tanfolyam parancsnokától legkésőbb 1942. augusztus 4-ig írásban kell kérelmezni. A kérelmet csak a községi elöljáróság, illetve tűzoltótestület útján lehet benyújtani.

A kérvényhez csatolni kell:

- a folyamodó születési anyakönyvi kivonatát;
- legmagasabb iskolai végzettségét igazoló bizonyítványt;
- katonai szolgálatát és esetleges légvédelmi felkészültségét igazoló okmányát;
- testi épségét igazoló hatósági orvosi bizonyítványt;
- hatósági erkölcsi bizonyítványt (közszolgálatban állók feddhetetlen előéletüket és nemzeti szempontból teljes megbízhatóságukat hivatalfőnökük bizonyítványával igazolhatják);
- a testület hivatalos igazolványát, amelyből a hallgató tűzoltói rangja is kiténik.

Mindennemű **létrák,**
tűzoltó- és légoltalmi felszerelése
beszerzési forrása
Metzker Ferenc
Budapest, XI, Horthy Miklós-út 35
Telefon 456-363

A 180.000—1936. B. M. sz. rendelet 50. § (13) bekezdése szerint fenti okmányokat díjmentesen kell kiállítani.

A hallgatók a felvételtől írásbeli értesítést kapnak. A hallgatók a befizetett díjakat abban az esetben sem adják vissza, ha a tanfolyamon nem vesznek részt.

A tanfolyamot záróvizsga fejezi be. A sikerrel vizsgázott hallgatók a törvényhatósági tűzoltótanfolyam elügyelőjének hivatali bélyegzőjével ellátott országos törvényű bizonyítványt kapnak, mely az illetőt a m. kir. elügyminiszter úr 180.000—1936. B. M. számú rendelethez 11. § (7) bekezdése értelmében önkéntes, köteles és magán- (gyári) tűzoltóságok altisztii tennivalóinak ellátására képesíti.

Marosvásárhely, 1942 július 25.

Simon Gyula dr sk., tűzoltófőparancsnok,
tanfolyamparancsnok,

F E L H Í V Á S

a kerületi tűzoltótanfolyam látogatására!

A 180.000—1936. B. M. számú rendelet 11. §-ának (5) pontja szerint önkéntes, köteles és magántűzoltóság parancsnoka, tisztje csak az lehet, aki a kerületi tűzoltótanfolyam sikeres elvégzését igazolja.

Pécs szabad királyi város tűzoltóparancsnoksága a 3.538—1940. V. B. M. számú rendelet alapján 1942. évi szeptember hó 21-től október hó 11-ig terjedő időben Pécsen a tűzoltólaktanyában kerületi tűzoltótanfolyamot tart.

A tanfolyamra felvételt a kerületi tűzoltótanfolyam felügyelő parancsnokától (Pécs, Rákóczi-út 5. sz.) legkésőbb f. évi szeptember hó 15-ig kell kérni. A kérvényhez csatolni kell:

- A születési anyakönyvi kivonatot,
- a hatósági erkölcsi bizonyítványt,
- a legmagasabb iskolai bizonyítványt.

Az a)–c) alatti okmányokat kizáróan erre a tanfolyamra a 180.000—1936. B. M. számú rendelet 50. § (13) pontja alapján díjmentesen lehet beszerezni.

A tanfolyam felvételi, tan- és vizsgadíj, szakkönyvek, ruha és felszerelés használati díja együtt hallgatóként 70 pengő, az étkezés díja személyenként 85 pengő, mely összegben a laktanya elszállásolás díja is be van számítva. A tan- és étkezési díjat a jelentkezéskor kell fizetni.

A kerületi tűzoltótanfolyamra elsősorban a községek, állalatok, uradalmak és intézmények kiküldötteit, azután fennmaradó helyekre az alkalmas önkéntjelentkezőket veszem fel.

A tanfolyam hallgatóinak száma legfeljebb 50 lehet. A tanfolyamot csak akkor tartom meg, ha arra legalább 5 hallgató jelentkezik.

A hallgatókat a felvételtől f. évi szeptember hó 19-ig, írásban értesítem.

A tanfolyamot elméleti és gyakorlati záróvizsga fejezi be.

A sikerrel vizsgázott hallgatók a tanfolyam elvégzéséről a kerületi tűzoltótanfolyam felügyelőjének hivatali bélyegzőjével ellátott bizonyítványt kapnak, amely önkéntes, köteles és magán- (gyári) tűzoltóságok parancsnoki, altisztii állásaira képesít.

Pécs, 1942. évi július hó 15-én.

Dr Sík Lajos sk.,
tűzoltófőparancsnok, a tanfolyam parancsnoka.

HÍREK

Magyarország Főméltóságú Kormányzója legfelsőbb elhatározásából a világháborút követő forradalmak és ellenforradalmak idején, valamint az ország elszakított területeinek visszaszerzése körül életüket veszélyeztető önfeláldozással véghezvitt hazafias cselekedeteik elismerésül Nemzetvédelmi Keresztet az alábbi tűzoltóbajtársaknak méltóztatott adományozni a Keceli Önk. Tűzoltótestületnél: Ósz János dr főjegyző, testületi elnök, vitéz sablyáki Posgay Miklós földb., tisztb. elnök, Ádám Antal ny. főjegyző, tisztb. parancsnok, vitéz Helvédy A. János parancsnok, Filusz István felügyelő, Tolnai János segédfelügyelő, Szrenkó Ferenc segédfelügyelő, Dömsödi József szertáros, Schver István törzstűzmeister, Cserni János tűzmeister, Cserni Ferenc tűzmeister, Géderi István tűzmeister, Haszilló Mihály tűzmeister, Kovács András tűzmeister, Löhr Károly járási felügyelő Vasasbányatelep.

Kitüntetés. Bensőséges, meleg, őszinte ünneplésben részesítette Szegvár község egész társadalma Ágoston Mátyás ügyvezető-könyvelőt abból az alkalomból, hogy az Országos Központi Hitelszövetkezet 43 évi eredményes működését arany oklevéllel tüntette ki. Ágoston Mátyás a szegvári önkéntes tűzoltóegyesületnek tb. alparancsnoka s ott 31 év óta aktív működést fejt ki. Az ünnepeltet az egyesület nevében Lucz Antal segédtsízt köszöntötte.

Szolgálati érdemek kiosztása Szegváron. A mai idők komolyságához méltó keretek között osztotta ki f. hó 12-én Szegváron a község háza tanácsstermében Krupánszky Sándor dr járási tűzrendészeti felügyelő az Országos Tűzoltó-Szövetség szolgálati érdemeit a szegvári önkéntes tűzoltótestület tagjainak. Dél előtt a tagok ünnepélyes szentmisén vettek részt a plébániai templomban. A kitüntetettek a következők: Orosz Mihály dr elnök 15, Ágoston Lajos segédfelügyelő 15, Bartucz János tb. parancsnok 30, Ágoston Mátyás tb. alparancsnok 30, Lucz Antal segédtsízt 10, Hérány Ignác titkár 20, Bartucz Ferenc törzstűzmeister 20, Dudás György tűzmeister 10, Száraz Mátyás csővezető 20, Berkecz Rókus csővezető 15, Lucz Mihály segédcsővezető 10, Bari Jenő segédcsővezető 10, Dedek József segédcsővezető 10, Szecskó József segédcsővezető 10, Kálmán László tűzoltó 10, Hegyi György tűzoltó 5, Szép Imre tűzoltó 5, Szép Ferenc tűzoltó 5 éves kitüntetésben részesült.

A Székesfővárosi Tűzoltózenekar rádiószereplései Budapest I hullámhosszán: augusztus 10, 17, 28 és szeptember 1-én délelőtt 10.15—11.10-ig.

Szérúskerti tűzörtség tart Rákospalota megyei város hivatásos tűzoltósága a behordási és cséplési idény alatt, hogy állandó figyelemmel és intézkedéssel megakadályozzanak minden tűzkeletkezési lehetőséget s az esetleg mégis kitörő tüzet csírájában elfojtsanak. Az örség egy parancsnokból és egy tűzoltórészlezből, azaz négy főből áll, rendelkezésükre áll a szérúskertben egy előkészített fecskendő és két lajt víz, valamint a tűzoltóság riasztására telefon.

Mátrai sisak-, tűzoltószer- és légoltalmi felszerelések gyára

Keresztény **Mátrai Antal és Társai.**
cég Budapest, XIII, Lemb-utca 34—36. Telefon 299-055

A Vöröskereszt Egyesület szolgálatban álló tagjainak egyenruhája. A Vöröskereszt Egyesület elnöksége, a megbízotti kar, a központi igazgatás tagjai, a központi iroda tisztviselői és alkalmazottai, a vármegyei, városi és községi Vöröskereszt-fiókok tisztviselői részére egyenruhát létesítettek, melyet a Főméltóságú Kormányzó Úr jóváhagyott. Az új egyenruha leírását és viselési szabályzatát tartalmazó rendeletet a Honvédségi Közlöny július elsejei száma tartalmazza. Az egyenruha anyaga és szabása a tűzoltótiszt egyenruhával azonos és csupán rangjelzése és jelvényei különböznek attól. Anyaga füstszünke gyapjúszövet, kihajtott fazonú, négy külső zsebbel. A gombokon a Vöröskereszt ismert jelvénye van kidomborítva. Mind a zubbony, mind a köpeny hajtókáján fehér posztóból varrt, négyzet alakú jelvény látható, melynek közepére vöröskereszt van hímezve. A rangjelzés a bal felső karon látható, a rangfokozat megjelölésére szélesebb és keskenyebb arany, illetőleg ezüst paszományok szolgálnak. Az egyenruhához szürkeshajú inget, mintázás nélküli hosszú szürke selyemnyakkendőt, sötétszürke műselyemövet és tányérsapkát kell viselni. A sapkajelvény babérlevélkoszorúba foglalt himzett fehér pajzs, közepén vöröskereszttel, fölötte pedig a Szent Korona.

Járásí levejte-tűzoltóverseny volt Sárospatakon f. évi június hó 21-én. A versenyt a sárospataki járás tűzrendészeti felügyelője rendezte s azon 9 község levejte-csapata vett részt. A verseny tárgya mozdony- és kocsi-feszkendőszerelés volt, kihúzás létrán történő felhatolással, természetesen az új Gyakorlati Szabályzat előírásai szerint. A verseny délelőtt 10 órakor kezdődött, a versenybírói tisztet Dobay Béla dr vármegyei tűzrendészeti felügyelő elnökléte alatt Bakó Károly dr és Fáy Ödön dr járásí tűzrendészeti felügyelők látták el. Az eredmény a következők volt: Első lett 1 hibaponttal Sárospatak levejte-tűzoltócsapata, nyerte a várm. tűzoltószövetség 1938. évben alapított vándorserlegét s a várm. tűzoltószövetség most adományozott serlegét; második Vámosújfalú 2 hibaponttal, nyerte a Légbalmai Liga és a Tűzoltótestület által adományozott serlegét; harmadik lett Herczegkút 2 hibaponttal, nyerte a Sátoraljaújhely város közművei és Sárospatak közönsége által adományozott serlegét; negyedik lett Bodrogolasz 4 hibaponttal; ötödik lett Tolcsva 4 hibaponttal; hatodik lett Tiszakarád 5 hibaponttal; hetedik lett Bodrogfalom 7 hibaponttal; nyolcadik lett Végardó 10 hibaponttal; kilencedik Károlyfalva lett 11 hibaponttal. A versenybírótság működése igen nehéz volt, mert az egyes csapatok csak igen kis eltérést mutattak fel tudásban s tekintettel arra, hogy a díjat nem nyert csapatok is kiválóan és lelkesen dolgoztak, a versenybírótság úgy döntött, hogy ezek dícsérő oklevelet kapnak. Az ugyanaznap délután megtartott levejte-ünnepély keretein belül a három első díjat nyert levejte-

csapat igen szépen sikerült vizes támadási gyakorlatot mutatott be.

Zala vármegye Tűzoltószövetsége 1942. évi június 16-án tűzrendészeti felügyelői értekezletet tartott. Ezen a vármegyei és járásí tűzrendészeti felügyelő a szövetségi tisztviselőknél kívül Széll Elemér k. tűzrendészeti felügyelő is megjelent. Az értekezletet Tivadar várm. tűzr. felügyelő vezette. Bevezetőként mutatott a körzeti tűzoltóközpontok nagy jelentőségét felkérte a felügyelői kart, hogy minden módon segítsék és mozdítsák elő a központoknak 800 perces feszkendővel való ellátását, amit elsősorban a színhelyeken vigyenek keresztül. Ezzel kapcsolatban kérte a felügyelőket, hogy gondoskodjanak arról is, hogy kezdetben legalább a járásí színhelyeken a tűzoltóvezetői és tisztjei karpaszomány viselésére jogképesek rátermett, intelligens férfiak legyenek. Ezután ismertette az utolsó ülés óta megjelent országos tűzrendészeti felügyelői parancsokat, s utasításokat adományozta pontos és lelkiismeretes keresztülvitelére. Ezután ismertette a jelenlegi járásí tűzrendészeti felügyelői tisztviselők betöltéséről és egyéb szövetségi ügyekről tárgyalt értekezletet.

Árvíz öntötte el Drág községet május hó 9-én az alacsonyabban fekvő házakat csaknem elborította az víz. Igen sok magasabban fekvő házba is behatolt. Az víz oly gyorsan keletkezett, hogy nem volt idejük az emberek holmijukat és családtagjaikat kimenteni. A községben azonban Noll Géza vezetése mellett a drági tűzoltók közbeléptek s gyors és határozott közbelépéssel eloszlatták a már-már páni hangulattá fajuló félségesést. Munkájuk egyébként is eredménnyel járt, mert házról házra járva, tervszerű munkamegosztással először kimentették a gyermekeket, majd az állatok, benthagyott élelmiszereket és végül a lakosok értékeit.

A debreceni XXIV. kerületi tűzoltótanfolyam vizsgája július hó 22-én volt, amikor 22 tanfolyamtagó kapott látogatási bizonyítványt. A tanfolyamtagók vármegyénként a következőképpen oszlottak: Hajdu 8, Szabolcs 5, Békés 1, Heves 2, Csanád 1, maros 2, Szatmár 2, Ugocsa 1. Ezzel a Debrecenben tartott kerületi tűzoltótanfolyam-hallgatók száma emelkedett. A tanfolyam záróvizsgáján a város mesterének képviselőjében Orosz Árpád dr városi tanácsnok jelent meg és mondott buzdító beszédet a hallgatókhoz. A tanfolyam parancsnoka vitéz Roncsik Jenő kerületi tűzrendészeti felügyelő volt. A vizsga után a tanfolyamhallgatók nevében Zoltay Károly kiskörei igazgató, önkéntes tűzoltófelügyelő mondott beszédet.

Tűzoltói új előírással egyenruhákat mérték után

„Hangya“ akciós szövetből is készíthető

BOROS egyenruházat szabósága

BOROS és HUBER
BUDAPEST, VIII, BAROSS-TÉR 6
Telefon: 145-016

Kérjen
Árajánlatot!

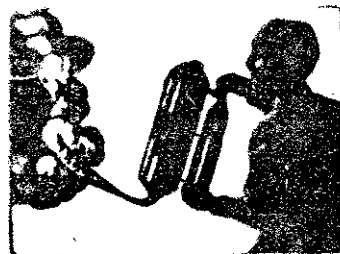

Az összes
„TOTAL“
rendszerű tűzoltó-
szülékek és beren-
désük gyártási jog
magyarországi em-
lényese

Legújabb készülék-
berendezésünk az

„ÜSTÜKÜS-TOTAL“ léghaboltó-rend-
szertől és BIRÓ Budapest, V, Árpád-
tér 1. Ismertetővel készséggel szolgálunk TELEFON:

vezte el a tanfolyam koszorúját a hősi halált halt oltók emlékművére.

Tűz a sárszentmihályi kastélyban. VIII. sz. kerületi oltótanfolyam hallgatói is kivonultak a tüzesethez. Július hó 11-én délben 11 órakor telefonon hívták segítőül a székesfehérvári városi tűzoltóságot Sárszentmihályra, ahol a herceg Mecklenburg öfensége által bét kastélyban villamos rövidzárlat okozta tüzet kellett ltani. A tűzoltóság odaérkezésekor azonban már csak yomai voltak annak a veszélyes tüzesetnek, melyet a ybelyi tűzoltóság, dacára a külső munkáknak s így a kis számának, legnagyobb szakszerűséggel eloltott. A kas- z hálósobájában rosszul felszerelt és túlterhelt villa- svezeték lángra lobbantotta az ágyneműt és a távol- ó tulajdonosok lezárt lakásában teljesen elhamvasz- a a hálósoba-berendezést. Szerencsére a személyzet jekorán észrevette a kiáramló füstöt s egyidőben érte- tte a helybéli és a székesfehérvári tűzoltóságot. Mint tebb leírtuk, a helybéli tűzoltóság dacára a maró füst- és mindent felülmúló hőségnek, támadásával meg- dályozta a tűz tovaterjedését. A fehérvári tűzoltóság- most folyó kerületi tűzoltótanfolyam hallgatói autó- skendővel vonultak ki a tüzesethez, bár aktív részt a oltásban nem vehettek, tanulmányi szempontból igen kes tapasztalatokat szereztek.

Tűzoltók kerti ünnepélye Tamásiban. Július 5-én után gazdag zenekari műsorral kerti ünnepélyt ren- ett Tamási tűzoltósága. A tízéves multtal bíró 15 á szalónzenekar ezúttal igen kiváló teljesítményre lalkozott, amennyiben műsorába iktatta Bizett: Car- i ábrándját, Suppé: Költő és parasztját, Kéler: Rá- zi-nyitányát és Magyar vígjátéknyitányát, Guonod: ist balletjelenetét és még négy kisebb-könnyebb zene- not. A zenekart Mester József tío.-főfelügyelő, pa- csnok tanította be és vezényelte. A kerti ünnepély ttó jövedelme 1240 P, tiszta bevétele pedig 850 P ., amelyet a Vöröskereszttel megosztott. A parancs- ság a jó Isten áldását kéri mindazokra, akik a kato- nkért, tűzoltóinkért áldoztak és buzgolkodtak a kerti epély sikere érdekében!

okák, rangjelzések, paszományok, gombok, jelvények, sekések, asbestruházat és mindenféle egyéni tűz- ósági felszerelések. Raktárról azonnal szállít
Mátrai Antal és Társa rt. Budapest
Városi üzlet: VI, Teréz-körút 22
Telefon: 121-583
Gyár: XIII, Lomb-utca 34-36

peciális tűzoltóegyenruha-

készítő szabóság
resztény
cég!
ánlatiál
íjitalanul
szolgá
Czirják Elek
Budapest, XI, Horfhy Miklós-út 61
Telefon: 268-693

lazánk legrégibb, több mint 125 éve fennálló
tűzoltószergyára

Seltenhofer Frigyes Flai

magy. kir. udvari szállítók
S o p r o n

Alapítva 1816

Az Ecséri Önkéntes Tűzoltótestület 1942. évi június hó 28-án tartotta tízéves fennállásának közgyűlését. Nadas Béla főjegyző, a testület elnöke nagyhatású meg- nyitója után Fazekas Ferenc felügyelő, a testület vezető tisztje beszámolt a testület tízéves munkájáról. Majd ifj. Fazekas Ferenc tiúkar ismertette a testület társa- dalmi tevékenységét, melynek anyagi eredményeként 30 tűzoltó egyéni felszerelését sikerült beszerezni. A mult évi közgyűlésen javasoltak alapján Fazekas Ferenc társ- elnök újra felvetette a testületi tűzoltózászló létesítésé- nek gondolatát, s miután ennek megvalósítása a testület régi óhaját képezi, nyomban megkezdette a zászlóra való gyűjtést. A zászlóalaphoz Nadas Béla 25 P, Fazekas Ferenc 10 P, ifj. Fazekas Ferenc 10 P, Mikos József és neje 10—10 P és Vallák József 10 P-vel járultak hozzá. A közgyűlésen Nadas Béla elnök lelkesítő szavak kíséré- tében Fazekas Ferencnek a XV éves, Turcsik Józsefnek, Durai Józsefnek és Motolai Józsefnek a X éves, Jármái Ferencnek, Jármái Jánosnak, Béres Jánosnak, Bata Istvánnak, Farkas Istvánnak és Jáger Jánosnak az V éves szolgálati érdemeket nyújtotta át. Majd a 33 főből álló tűzoltócsapat szépen végrehajtott gyakorlatot mutatott be. Az ünnepség a csapat díszelvonulásával ért véget.

Befejeződött a VIII. Székesfehérvári Tűzoltótanfolyam, melyre a II. tűzrendészeti kerület 25 községe taní- tókat és jegyzőket, két nagyobb gyárvállalat pedig mér- nökét, illetve műszaki tisztviselőjét küldte ki. Az elmé- leti és gyakorlati vizsgán Farkas Sándor polgármester elnökölt és legnagyobb örömeinek adott kifejezést a hall- gatók tudásban és katonai fegyelemben tapasztalt elő- menetele felett. Külön kiemelte, hogy a tanfolyamok állandó nővoemelkedést mutatnak s ebben látja a tűz- oltóintézmények fejlődésének alapját. A MOTSZ által adományozott ajándékkönyvek kiosztása után Gáspár István tűzoltófőparancsnok, mint a tanfolyam parancs- noka, buzdító szavakat intézett a hallgatókhoz, kiknek nevében Szentkuthy Kornél dr köszönte meg a város vendégszeretét s az előadók lelkes munkáját. Mind- annyiuk nevében ünnepélyes ígéretet tett, hogy az itt tanultak alapján minden erejükkel a tűzoltóintézmény felvirágoztatásán és kiépítésén fognak dolgozni.

Adás — vétel

Egységes, sülyesztett medencéjű, kifogástalan kar- ban levő használt kocsifecskendőt veszünk. Ajánlatot a következő címre kérjük: Községi előljáróság, Kesztölc, Esztergom megye.

2 drb billenő mozdonyfecskenő, teljesen használható álla- potban, összes felszereléssel, szívó- és nyomóömlőkkel el- adó. Érdeklődni lehet: Eszterle Antal, Budaörs, Budapesti-út 83. szám alatt.

Főszerkesztő: Breznay Imre

Felölös szerkesztő és kiadó: Lukács Zoltán dr

Legelső tűzoltószere-, kút-, szivattyú- és gép- gyár, harang-, fém- és vasöntöde. A párisi világ- kiállításon nagy aranyéremmel, azonkívül sok arany- és ezüstéremmel, valamint díszoklevéllel kitüntetve. Gyárt: motorfecskenőket, kocsifecsken- dőket, különféle tűzoltószereket és felsze- reléseket. Kedvező fizetési feltételek és sokévi jót- állás. Költségvetést és kiszállást díjmentesen eszközünk.

Szállítunk
a hatósági előírásoknak megfelelő

Ismertetés
felvilágosítás
és ajánlat
díjtalan

MÁVAG
GYÁRTMÁNYŰ

Telefon 133-30

hordozható benzinmotoros és kézi működtetésű fecskendőket, vízhor-
és öntözőkocsikat, tűzoltó- és locsoló autókat a leg-
minőségben, megbízható és tartós kivitelben.

MAGYAR KIRÁLYI VAS-, ACÉL- ÉS GÉPGYÁRAK KERESKEDELMI KÉPVISELETI
BUDAPEST, VIII, MŰZSEUM-KÖRÚT 18, II.

KÖHLER ISTVÁN

FECSEKENDŐ-, SZIVATTYÚ
és tűzoltófelszerelések gyártója

Gyárt: Modern motoros, turbinás és dugattyús
tűzoltófecskendőket, tűzoltószerkeket, felszerelések
és szivattyútelepeket a tűzoltás és öntözés céljai.

BUDAPEST, X, KORPONAI-UTCA 21. SZÁM

Alapítva 1896

M i n d e n n e m ű
tűzoltó- és légoltalmi
felszerelési cikkek
raktárról kaphatók

Mátrai Antal és Társa Rt.

Gyár és központi iroda:

Budapest, XIII, Lomb-utca 34-36 - Telefon 299-053
Városi irodák: VI, Teréz-körút 22 - Telefon 121-533

Gyárt: kézi- és mo-
fecskendőket, mind-
le létrákat, motoll-
vízhordó és öntöző l-
kat, szerkocsikat és
oltalmi felszereléseket

FELTEN ÉS GUILLEAUME RT., BUDAPEST, I

a budapesti hivatásos tűzoltóság szállítója

GYÁRT: BELŰL GUMIZOTT TŰZOLTÓTÖMLŐT
kivánt méreteken és nyomásig.

LEVELCÍM: BUDAPEST 113. POSTAFIÓK. TELEFON: 258-880



Hazai
gyártmán

MINIMAX

a legjobb magyar gyártmányú kézi tűzoltókészülék. Nem has-
lítható össze a különböző utánzatokkal. Felvilágosítással szolgál

MAGYAR MINIMAX RT., BUDAPEST
GYÁR, IRODA: VI, RÓZSA-UTCA 85. TELEFONSZÁM: 323-

CORVIN ÁRUHÁZ RT.

BUDAPEST VIII, BLAHA LUJZA-TÉR 1-

Csonka János gépgyára gyártja a

mindenhol bevált, tökéletes **tűzoltómotorokat!**



TÜZRENDÉSZETI KÖZLÖNY

A MAGYAR ORSZÁGOS TÜZOLTÓ-SZÖVETSÉG HIVATALOS LAPJA

Megjelenik minden hó 1-én és 15-én

Az előfizetési és hirdetési díjakat a Magyar Országos Tűzoltó-Szövetség 23.297 számú csekk számlájára lehet beküldeni. Csekkürlap minden postahivatalban kapható

A Magyar Országos Tűzoltó-Szövetség,
szerkesztőség és kiadóhivatal:
BUDAPEST, VI, IZABELLA-UTCA 51
Telefon: 223-254

Előfizetési ára egész évre 12 pengő

A szerkesztőség címére küldött
szakcikkeket, ha közlésre alkalmasak,
díjazzuk

Ajánlva a m. kir. belügyminiszter úr 126.278—1938. B. M. sz. rendeletével („Belügyi Közlöny“ 1939. évi 5. sz.) a vármegyék, városok és községek számára

≡ TÜZOLTÓTESTÜLETEK A LAPOT DIJTALANUL KAPJÁK ≡

SZENT ISTVÁN

Magasztos fogalommá vált már ez a név minden magyar előtt. Mélységes hódolattal áldoz a magyar nép ezer éve a keresztény Magyar birodalom alapítójának.

Első szent királyunk, Szent István, a nagy államalkotó prófétai bölcsességgel jelölte ki a magyarság szerepét a Duna medencéjében. Be is töltötte azt magyar becsülettel.

Az Istenbe vetett rendületlen hit, a magyar szellem és a magyar kard volt mindenkor az a hármass pillér, amely ellenállott — ezer év vérzivatarain keresztül is — a világ négy tájáról gyakran reánk zúduló minden rombolásnak.

Szent István napját bensőséges érzéssel és hálás kegyelettel ünnepli évről-évre a hálás magyar nemzet és hódol az élő magyar gondolat előtt. Gondolata évszázadok óta visszaszáll a szent királyhoz, hogy erőt nyerjen a további küzdelméhez.

Különösen ma, amikor hős honvédeink élet-halál küzdelmet folytatnak keleten, a kereszténységet, családot, nemzetet és minden jobb emberi érzést tipró bolsevizmus ellen, fordulunk ismét hozzá a régi zsolozsmával:

„Hol vagy István király?“

Hó imával kérjük, segítsen bennünket újabb győzelemre és teremtsen békességet, igazságot és magyar boldogságot régi országában. Teremtsen magyar életet, mert amint Kállay miniszterelnök is a legutóbb mondotta: „Mi soha mások nem voltunk és mások lenni nem akarunk, mint magyarok!“

Magyar tűzoltók arcképcsarnoka

Oberrecht Lajos

csabdi önkéntes tűzoltóparancsnok.



Falusi jegyző. Olyan, aminőt Eötvös József báró rajzol Tengelyi Jónás személyében. Vagyis: valódi atya, barátja, istápolója, vezetője faluja népének. Nemcsak szóval, hanem tettel is így példaadással is.

Természetes ennél fogva, hogy falujának apraja-nagyja szereti, becsüli és követi is a jóban, szépben és a közfőra irányuló munkában.

Mint bicskei segédjegyző esküdtött fel zászlónk alá s azóta szakadatlanul szolgálja a tűzoltói intézményt nagy

lelkesedéssel, lendületes jóakarattal és — sikerrel is. Már Bicskén újjászervezte az ottani önkéntes testületet, jóllehet csak segédtszti rangot viselt, de példájával buzdítani, lelkesíteni tudott. Ugyanott mentőtestülettel bővítette a tűzoltóság munkakörét.

Meg is becsülte a község népe, amennyiben mikor megüresedett az adóügyi jegyzőség, őt választották meg s e minőségében működött ott 1920-ig. Ekkor költözött át Csabdiba s ott már mint parancsnok vette át az önkéntesek vezetését. Ott is szervezőmunkát kellett végeznie, mert bizony az ottani testület is homladozóban volt. Csak az ő hozzáértésének és tapintatának, de egyszersmind erélyességének lehet köszönni, hogy a csabdi-i testület magas színvonalra lendült s ma is előkelő testület, melynek fölszerelését is állandóan s minden lehetőséget felhasználva, gyarapította.

Eddigi magatartásából is következik, hogy a forradalmak alatt nem volt valami kedves ember a fölforgatók szemében s bizony csak erélyességének és bátor, ügyes föllépésének köszönhetette, hogy a vörösök le nem tartóztatták.

Úgy a testület kebelén belül, mint a község egész lakossága körében nagy népszerűségnek és közbecsülésnek örvend.

*

Életrajzi adatai: Oberrecht Lajos született Rácalmáson 1887-ben. Kereskedelmi érettségét tett Veszprémben s 1909-ben végezte Szombathelyen a községi közigazgatási tanfolyamot, hol egyúttal tűzoltói ismereteit is szerezte. Még abban az esztendőben segédjegyző lett Bicskén, majd adóügyi jegyző 1916-ban, végül 1920-ban vezetőjegyző Csabdiban, ahol egyúttal parancsnoka is az önkéntes tűzoltóságnak. Csapatát több versenyen vezette diadalra és az új idők követelményeinek megfelelően képezi ki s fejleszti népének javára, községének boldogulására.

Dräger oxigénes önmentőket,
lúgos szelencéket, oxigénáttöltő szivattyúkat és az összes légoltalmi egyéni és szakfelszereléseket szállítja

Poscher Frigyes
műszaki és légoltalmi cikkek vállalata
Budapest, VII, Damjanich-utca 46
T e l e f o n : 2 2 5 - 0 4 9

Kérjen
árájérlatot

TÖMLŐHORDOZÓ-HEVEDERT ÉS KÉZI TÖMLŐORSÓT

a gyakorlati szabályzat és a MOSZ előírása szerint raktárról szállít
MÁTRAI ANTAL ÉS TÁRSA RT.
BUDAPEST, 62 TELEFON: 299-055

A székesfehérvári tűzoltóság huszonötzredik őrsváltás

Bensőséges kis ünnepség folyt le 1942. év hó 13-án a székesfehérvári tűzoltólaktanyában. napon érte el a nagymultú tűzoltóság huszonötzredik őrsváltását.

Úgy érezzük, nem mehetünk el szó nélkül a szép jubileum mellett. Huszonötzredik őrsváltás, ezer kemény őrvtállási napot jelent, amely alatt lanszor fordult a közönség segítségért a székesfehérvári tűzoltókhoz. Mennyi megfeszített munka fűződött ehhez a napokhoz, éber őrvtállás, kemény, katonás élet, kiképzés, gyakorlat s amikor más ember helyén, amikor a napi foglalkozás után a tűzoltó fáradozta is nyugalmat kíván, teljes felüdülésnek vezethető, ugrásra kész alvás napról napra, esztendőre. Huszonötzredik őrsváltást, melyek között soha egy másodpercre nem volt, hatvankilenc év óta minden székesfehérvári tűzoltóval, hogy sem őt, sem a városban hízott, összegyűjtött vagyonát nagyobb mértékben, mert a székesfehérvári tűzoltók szolgálata soha véget nem érő biztonságot jelent. Ha visszajutunk ezt a hatvankilenc évet, 1863-ig jutunk vissza a múltba, amikor Széchenyi Ödön gróf nemzet- és honvédelmi szervezetünk kiépítését, székesfehérvár tehát az elsők között van, amelyek tűzoltóságát megszervezik. Azóta a székesfehérvári tűzoltóság hivatása magaslatán áll. Fejlesztésére mindig nagy energiákat fordítottak, de különösen az utóbbi esztendőben emelkedett oly nívóra, amely a vidéki jó kategóriába áll s abból kiemelkedik.

A tűzoltóság magas színvonalát és értékét bizonyítja jobban, minthogy Gáspár István főparancsnok szervezői készségét és a kerületi tűzoltósági felügyelői tisztségre való alkalmasságát általa kifejlesztett tűzoltóság alapján ismerte meg a városi tűzrendészeti felügyelő úr. Ez a kiváló s mindenekelőtt, hogy a tűzoltóságot és annak tagját olyan tudásra és felkészültségre emelje, amely a mai követelmények megkívánják. Munkatársai, Gáspár István felügyelő szintén tudásának, képességének javával szolgálja ezt a fontos intézményt.

A tűzoltóság felfokozott munkateljesítéseiért szép elismerését adta a város vezetősége, s a huszonötzredik őrsváltáson megjelentek, hogy a városi alkalmával a város közönsége nevében is köszönetet és jókívánságait fejezzék ki.

Az őrsváltást Schmidl István tűzoltófelügyelő vezette, majd Farkas Sándor polgármester mondta a határozott beszédet.

— Igaz szeretettel üdvözöllek benneteket, a város vezetősége, a testület minden tagját a huszonötzredik őrsváltáson megjelentek, hogy a városi alkalmával a város közönsége nevében is köszönetet és jókívánságait fejezzék ki.

A beszéd után Gáspár István tűzoltófelügyelő kerületi tűzrendészeti felügyelő mondott a testületnek köszönetet a polgármester szavaiért.

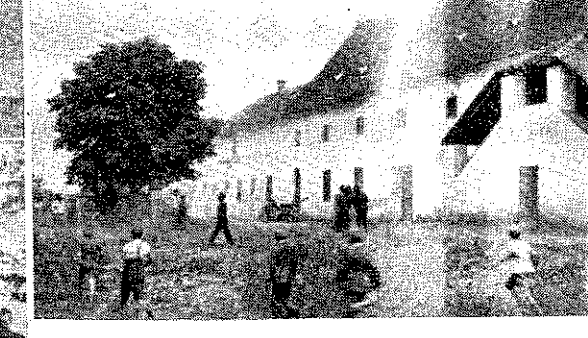
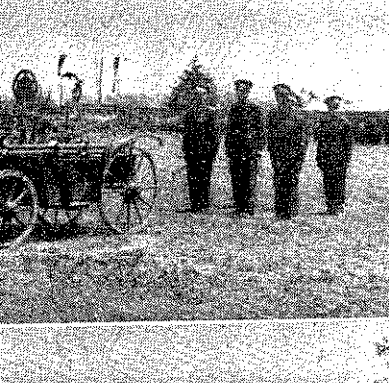
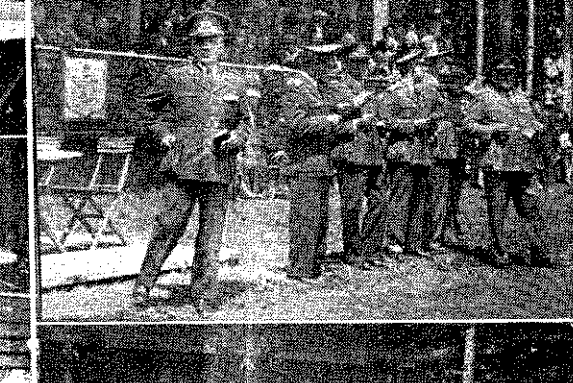
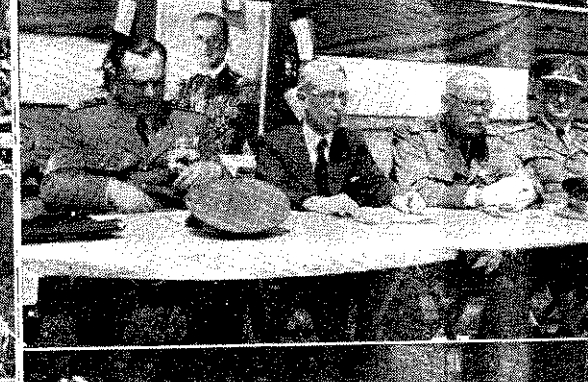
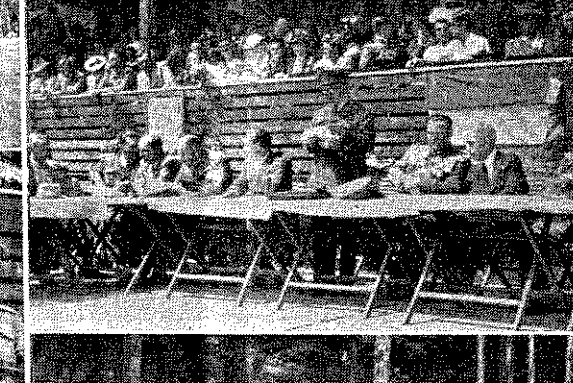
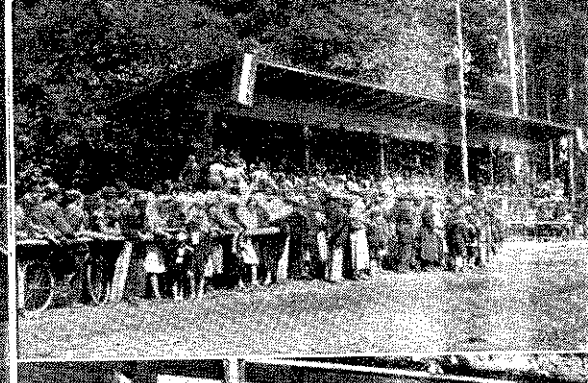
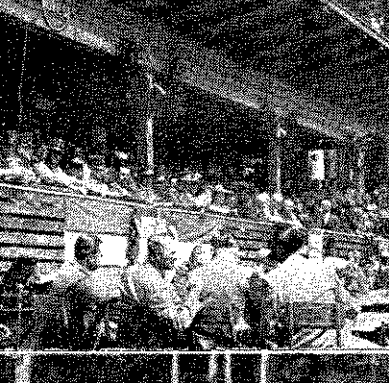

Vas vármegye Tűzoltó-Szövetségének közgyűlése, tűzoltóünnepélye és verse-

A falu tűzoltóságának továbbfejlesztése

Világrengető események játszódnak le a földgolyón, a népek és nemzetek csatája dúl, egyik ámulatból a másikba esünk a technika csodái felett, elragad bennünket a szervezethez, nagyszerűség, a hadviselésben új és újabb problémákat oldanak meg a világ nagy meglepetésére, vágatva rohan az élet a kitűzött cél felé. Ebbe a nagyszerű mozgásba bekapcsolódik minden kis atom, benne van a világ tűzoltósága is.

Ha az 1918. évi összeomlástól a mai napig vizsgáljuk a tűzoltóság fejlődését, akkor látnunk kell, hogy igen sok nehéz feladat, talán még több régen óhajtott kényes kérdés nyert szerencsés megoldást, de ez a megoldás nem lehet végleges, nem elég tökéletes, tovább, sokkal messzebb kell eljutni a magyar tűzoltóintézménynek, még igen sok a megoldásra váró feladat, amit meg kell oldanunk s hiszem, a magyar tűzoltótestületek mindezeket meg is fogják oldani.

Pár év előtt még elég szép számmal sorolhatta fel a tűzoltóság ügyeit ismerő azokat a községeket, ahol nincs tűzoltóság, nincsenek tűzoltószerek. Bizonyosan van még ma is ilyen hely, de én nem tudok róla. Olyan hely még bőségesen akad, ahol a testület csak papiroson szerepel, de ez is napról-napra fogy, így hát meg van a remény arra, hogy a legkisebb község is elmondhatja majd, hogy képzett tűzoltói vannak.

Falusi viszonylatban igen szép eredményeket láttam már eddig is, dícséretet érdemel a falu tűzoltósága, mert mi falusi tűzoltók tudjuk nagyon jól, hogy a legtöbb helyen semmiből lett azzá a terület, amivé lett. Tudom jól, hogy kívánságainkat egyszerre nem lehet teljesíteni, de hiszen a falu tűzoltósága türelmes és bizony igen sokszor ez a türelme volt az oka a legnagyobb szerencsétlenségeknek.

A falu tűzoltósága fejlődni akar, tehát fejlődni is fog. A fejlődés irányát a 180.000—1936. B. M. számú miniszteri rendelet világosan kijelöli, ez a tűzoltóság útmutatója, ezen kell haladnunk, bár a rendelet megjelenése óta igen sok módosításról van tudomásunk, hisszük, hogy e módosító rendelkezések rövidesen minden kívánságnak eleget fognak tenni.

De vegyük bonckés alá a saját ügyünket.

Kevés, nagyon kevés a képzett tűzoltótiszt és altiszt, kevés, mert még mindig kevés a tanfolyam.

Bár ezen a téren, amióta vitéz Kiss Lajos dr. tűzoltóparancsnok vette át az országos felügyelői tisztséget, óriási haladás történt, de a rendkívüli viszonyok még gátolják, hogy elérhessük az országos tűzrendészeti felügyelő úr célkitűzéseit.

Kevés, nagyon kevés a tűzoltóverseny, mert nincs, aki szakszerűen képezze ki a csapatokat.

Kevés, igen kevés az önzetlen munkát végző önkéntes tűzoltó is és hiányos, nagyon hiányos a felügyeletet gyakorló szervek működése is.

Pedig az egyszerűen nem hiányos, meggyőződésem, hogy e tekintetben csak lényegtelen hibák vannak. Nincs falu, mely a testületek ügyeivel csak felületesen törődjön, a testületek szükségességét minden kis falu átérzi. Vagyoni erejéhez mérten gondoskodik is a fenntartásáról, bár itt is nem egészen észszerű takarékoskosságot lehet tapasztalni. A hiányzó szerek apránkénti beszerzése mindenütt előrevitte a tűzoltóság

ügyeit s türelmes munkával a célt mielőbb elér mindenütt.

De nincs elég önkéntes tűzoltó. Azért nincs, mert nincs egyenruha, mert akár mennyire is szeretné fenntartó község azokat beszerezni, ruhára, ilyen men költségvetésbe beállítani semilyen összeget nem lehet, ezt onnan törlik. Erre pedig módot kell találni, mert míg egyenruha nincs, nem lesz képzett, fegyverkezett tűzoltóság sem. A mecénások eltűntek, mulasztások jövedelméből ruhát csináltatni nemcsak most, de máskor sem lehetett.

Egyenruha nélkül nincs, de nem is lehet tűzoltóverseny sem. A versenyek értékével, azok szükségességével minden tűzoltó tisztában van. Hiszen ez egy nagy találkozó a megyében, vagy a járásban. Sok testület csak itt találkozhatik egymással, gondolataik kicserélhetik, elmondják egymásnak az előforduló tüzes eseteket, tanácsot kérnek és adnak. E versenyek gondos előkészítése elég nehéz. A jól megrendezett versenyről minden csapat meglegedetten távozik otthonába. És így is kell, hogy távozzon. Tudjuk, hogy csapatok felszerelésben, kiképzésben, szereikben nagyon különböznek egymástól. A nagyobb községek kisebbekkel nem mérheti össze az erejét, a város a faluval, stb. Ezért ezek a versenyek ne is legyenek kimondott versenyek, hanem inkább bemutatógyakorlat jellegűek legyenek. Minden csapat adja a legjobbat, alkalmazkodva a saját községéhez. Kis községben nincs szükség arra, hogy tolólétragyakorlatot tanuljon csapat, hiszen itt emeletes házak nincsenek. A csapatok tudásának a bírálásától tanácsos óvakodni. Az első díj meg nem nyerése igen sok esetben váltott elkeseredést. Ne díjazzuk hát a versenyező csapatokat, hanem inkább emléktárgyak ajándékozásával serkessük őket fokozottabb munkára. Támadási gyakorlatokon, taktikai feladatok megoldásán legyen a hangsúly, mert állítom, hogy vége van már a „szerelni egy, szerelni kettő” világnak. Ez jó volt régen, ma nincs értéke, de helye sem lehet a versenyeken. Különösen értékesnek tartom, ha két-három csapatból hajtunk végre támadási gyakorlatokat. Hiszen kölcsönös megelégedés esetén több csapat érkezik a verseny helyére s azoknak össze kell dolgozni. Hogy ez pénz kerül, hogy a verseny költséget jelent, az természetesen állítom, hogy megéri.

Módot kell nyújtani arra is a testületeknek, hogy parancsnokaik évenként legalább kétszer a járási székhelyen összejöhessenek s itt a járási tűzrendészeti felügyelővel a legszükségesebbeket beszéljék meg, mert állítom, hogy a szaklapunkat nem mindenki olvassa, az időközben megjelent esetleges rendeletekről nem mindenki tud. Legyen ez egy időközi vizsga. Nem tudom, de azt hiszem, hogy igen sok megyében a megyei tűzoltószövetség gyűlése kong az ürességtől. Pedig ott lenne a helye minden csapatból valakinek, hiszem, hogy sok minden másképpen történne, ma sok száz tűzoltót képvisel e szövetség s itt bizonyos lenne alkalom a vármegye első tisztviselőjének elmondani a bennünket érintő dolgokat.

És most gyérünk el a megye egész kis községeihez. Az utak nem kifogástalanok, telefon, távíró a legtöbb helyen nincs. Ha itt nem volna képzett csapat, bizo-

esetén talán az egész falu leéghet, amíg a szomszéd községek segítséget tudnak nyújtani. Mert eldönt az ilyen hely, hihető, hogy magára is hagyatott, ilyen csapat aligha látott, vagy csak igen kevésszer jár, vagy megyei tűzrendészeti felügyelőt. De ha ott is, nem gyakorlat alkalmával, hanem máskor. Először csak akkor menjen ki a felügyelő a községbe, ha sapatot gyakorlat közben láthatja, mert máskor menni nincs semmi értelme. A járási és vármegyei felügyelőknek nemcsak a parancsnokokkal, de a testület tagjaival is érintkezniök kell, ott mindjárt a gyakorlat alkalmával átvenni az irányítást, ha szükséges, a hibákat megbeszélni, kijavítani, stb. Mikor minden testületi ügyet megtárgyaltak, csak akkor tessen esetleg pénztárvizsgálatot, hiszen legtöbb helyen ugyanis üres a kassza.

Ez év folyamán két ízben nyújtottunk jelentős tüzeset alkalmával segítséget a szomszédos községeknek. Munka végeztével azt láttam, hogy az emberek még mindig a volt csehszlovák rangjelzéseket viselik, de láttam cseh szolgálati érmet is, sőt az egyik ember kocsifecskeként a község neve, mint cseh-ukrániai falu volt még mindig felírva. Itt a visszavétel után még nem járt semmiféle felügyelő, mert nem járt volna, látni kellett volna a cseh sapkán is a cseh állam kétfarkú oroszlanos címerét is.

Pedig ezek az emberek magyar tűzoltók voltak. Kell hangsúlyoznom, hogy jó magyar emberek, akik nem törődött velük senki. Azt is bizonyíthatom, hogy tettekre emberek voltak, mert nem hallgattam el azt a nagy lelkesedést, azt a nagy buzgóságot, amellyel a tűz oltásánál munkálkodtak. Látni kellett náluk őket, mikor a takarítási munkák befejeztével meggyújtották őket s az oltás lefolyását megbeszéltek, hallani kellett volna mindenkinek, hogy ők mennyire akarnak, törekszenek jó tűzoltóknak lenni, de

hiányzik az anyagi és erkölcsi segítség is. Ez bizony így nem jól van. Jól tudom, hogy a járási és megyei felügyelők nem járhatják be könnyen községeiket, de a visszacsatolás negyedik évében a cseh felírás, rangjelzés, túlon-túl erős.

A tűzoltótestületek fontosságával, annak szükségességével mindenki tisztában van. De mivel a „Krisztus koporsóját sem őrizték ingyen“, hát ez is kiadással jár. A jó parancsnok megérdemli a tiszteletdíjat, hiszen ez oly kevés, hogy könnyen ráköltheti a csapatára, ruházat nélkül pedig soha nem lesz fegyelmezett csapat, mert ennek híján a csapatot meg sem lehet szervezni. Kell, hogy gondoljunk itt arra is, hogy évenként egy pár cipőtalp jusson a tűzoltóknak, hiszen a gyakorlatok alkalmával a cipő kopik, tűz esetén könnyen meg is éghet.

Az önkéntes tűzoltóparancsnok nem tagja hivatalból a községi képviselőtestületnek. Ennek hátrányát már sok község belátta és e hiányt pótlendő, beválasztották sok helyen a parancsnokot. Hiszen, ha rábízunk a község tűzrendészetét, akkor kell, hogy helye legyen a község képviselőtestületében is. Nem érdemli meg a parancsnok azt, hogy őt mellőzzék, ott a helye minden tűzrendészeti vizsgálatnál, a megyei és járási felügyelő oldalán. Ezáltal emeljük a parancsnok, a tűzoltóság tekintélyét is.

Utoljára hagytam, pedig mindjárt azzal kellett volna kezdenem, hogy a község jegyzőjének jóindulatát kérjem a tűzoltósággal szemben. Hosszú tapasztalatom azt igazolja, hogy amit a falu jegyzője akar, az teljesül, amit elhallgat, azzal senki nem törődik. Ők hivatalból az elnökök a testületekben, ahol szívükön viselik a tűzoltóság dolgait, ott gyönyörű eredményeket lehet felmutatni és az ilyen helyen valóban hasznára van a kárt szenvedőnek a tűzoltóság.

Benkő Dezső önk. parancsnok, Fülel

Új adatok és források a falángmentesítés kérdéséhez

Nem ismerünk olyan anyagot, mely a fát éghetetlenebbé tenné. Éppen ezért a faanyagok éghetetlenné válnak — mint irreális és nem gyakorlati feladattal — még elméletben sem foglalkozhatunk. A lángmentesítő anyagoktól csak a lángalobbanás és az égés késleltetését és megnehezítését kívánjuk, mert ezáltal a gyújtóanyagoknak a hatását nagymértékben csökkentjük és az általuk meggyújtott fának csak csekély felületen való lassú elszénesedésére korlátozzuk. Előbb csak a később a lángmentesítőszerszeggel kezelt fa az előző magas hőmérsékleten mégis lángalobban. De az *időnyereség*, amely az égés okozójának megjelenése a meggyulladás bekövetkezése között a lángmentesítőszerszeggel elérhető, nagy jelentőségű és lehetővé teszi bizonyos esetben eredménytelen oltást. A faszervezetek lángmentesítőanyaggal való védelme különösen a tűzoltásban és tűzvédelemben rendkívüli jelentőségű és oly elővigyázatossági rendszabály, amely nem figyelmen kívül.

A fakonzerválás a hágai nemzetközi kutatóintézetek vezetése alatt Vordwyckban még 1939-ben megkezdte az új, n. éghetetlen fa bemutatása. Ez az intézet nemcsak a fa konzerválásának a rothadás elleni

kérdéseit tanulmányozza, hanem azokat a lehetőségeket is, hogy a fát megvédjék a mechanikus pusztulástól. A bemutatás a fának különlegesen a tűz által okozott mechanikus pusztulására vonatkozott. A bemutatáshoz felhasználtak egy kezelt és egy kezeletlen ágat, továbbá egy darab kezelt és egy darab kezeletlen „Triplex“-et. (A „Triplex“ három vékony rétegből álló fa, amelyeket ragasztóanyag tart össze.) A kezelt fát zárt kaftanban 8 légköri nyomás alatt a „Brandex“ nevű németalföldi gyártmányú impregnáló folyadékkal kezelték. A házaeskában 2,5 cm. vastagságú padlóra egy 1 kg súlyú gyújtóbombát helyeztek és hozzá bóven fagyapotot. Azután a bombát — amely 3000 Celsius hőfokot fejleszt — meggyújtották. Az első percekben fehéren izzó, pattogó szikrák a kezeletlen házaeskát percek alatt meggyújtották. A Brandex-el kezelt házaeskában a szikrák nem gyújtották meg a fát, a bomba fehéren izzva a padlón égett, anélkül, hogy azt elégette volna, habár kb. 25 percig égett azon. A kezelt házaeska fáját csak felületesen perzselte meg. A kezelt „Triplex“ is jól megállta a tűzpróbát a kezeletlennel szemben. A gyújtóbombával való kísérlet után a kezelt házaeskát második kísérletnek vetették

alá. Miután benzinnel bőségesen leöntötték, méggyeszert meggyújtották. A tűz erősen fellobogott, de miután a benzin kiegégett, bebizonyosodott, hogy a kezelt házaeska ezt a próbát is kiállotta. E kísérletek valóban sikerültek mondhatók. A légoltalom részére különösen rendkívüli jelentősége van az ú. n. éghetetlen fának, mert a gyújtóbombák által okozott károkat háború idején biztosítótársaságok nem térítik meg.

Németországban még 1939-ben külön rendelettel szabályozták a *gabonaraktárak építését* légoltalmi szempontból. E rendelet értelmében építési anyagul csak vasbeton használható fel. Ezer tonnánál kisebb befogadóképességű tárházaknál kivételesen megengedhető a lángmentesített faanyag használata.

Angliában még 1939-ben tudományos szempontból nagyjelentőségű könyv jelent meg „*Structural defence*” címen. A könyv ötödik fejezete az új épületekre vonatkozó azon követelményeket tárgyalja, amelyek a légitámadás elleni védelem szempontjából szükségesek. Először azokra az intézkedésekre tér ki, amelyek tűzvész ellen alkalmazandók. Kimerítően tárgyalja a fának különböző vegyszerekkel való impregnálását és a fafelületeknek lángmentesítőanyaggal való bevonását. A már meglévő épületeknél különös intézkedések vonatkoznak a fatetők, csűrök és padlászobákra tűzveszély megelőzése céljából.

Arad város 1939. évi légoltalmi rendelete szerint az ingatlantulajdonos köteles házának faalkatrészeit *különleges anyaggal bekenni*, hogy az égéstől mentesítse.

Erdekes hírt olvastunk arról, hogy *éghetetlen fát* fedezett fel Rio de Janeiróban egy angol tudós: *Gordon Spinwall*, ismert angol kutató hosszabb expedíciós úttjáról tért vissza. A tudós az Amazon és Orinoco vidékét kutatva át és a kutatók során ezeken a vidékeken különleges anyagú fát fedezett fel, amelynek anyaga éghetetlen. Spinwall több ágat magával hozott, amelyeket ezekből a fákból tört le és ezeket az ágakat be is mutatta a Rio de Janeiroi tudományos akadémia ülése előtt. Az egybegyűlt tudósok szemlélőként kísérelték meg a faágakat meggyújtani, ez azonban sehogyssem sikerült.

Egyes fafélések, így pl. a nyugatausztráliai *jav-rech* és *kari* keményfák *jóformán el sem égethetők*. Magas áruk miatt azonban csak egészen kivételes célokra alkalmazzák, pl. vasúti keréknél, gépkocsiknál és ott is csak kisebb mértékben.

Talán sehol a világon nem jelent olyan veszélyt a gyújtóbombatámadás, mint éppen *Japánban*, ahol tudvalevőleg az épületek jórésze fából épült. 1940 nyarán pl. egyetlen villámcsapásnak az lett a következménye, hogy Tokió központjában úgyszólván órák alatt leégett a népjóléti és pénzügyminisztérium és a központi adóhivatal. Az épületek javarésze ugyanis az 1923-as nagy földrengés után könnyű stílusban, fá-

ból épült, még hozzá sűrűn egymás mellé. A létező épületeket a szakértők minden tiltakozása ellen megint csak fából építették fel, mert másféle anyag nehezen volt beszerezhető. Ekkor elrendelték, hogy a könnyen gyúló anyagokat (benzint, olaj) azonkívül a hivatalok irattárát *betonból és kőből* pincékben kell elhelyezni. A japán légoltalmi szolgálat különben már 1940-ben 7 millió yent kapott a céllal, hogy minél több *viztartály* létesítsen a különböző részein. A közönséget egy bemutató ismertették meg a védekezéssel: egymás mellé helyeztek két faházikót, az egyiket *impregnálták* és ellenőrzés aszbesztszerelésekkel, úgy hogy csaknem éghetetlen lett. Amikor meggyújtották a kísérleti házakat, egyik percek alatt leégett, a másik pedig ellenőrzés tűznek.

A fa tűzvédelme és jelentősége a légoltalom (Holzschutz gegen Feuer und seine Bedeutung für den Luftschutz) címen dr. Ing. Ludwig Metz, a Berlini Dahlheim Chemisch-Technische Reichsanstalt professzora új könyvet írt. A szerző 1939-ben jelent munkájában rendkívül gondosan kiváló irodalom és saját kísérletei alapján ismerteti a tűzveszélyes anyagok alkalmazásával keletkező tüzek megelőzését, a fa égésének folyamatát, a tűzvész eredetét, megelőzésére alkalmas eszközöket és módokat, a sajtóságai adódó védőlehetőségtől a külső alkalmazásáig. A kémiai védőeszközöknek szentelt a szerző könyvének legnagyobb részét. A kutatás újabb állásának megfelelően foglalkozik a tűzvédelem alapelveivel, a védőanyagok hatásának előre megállapításával, továbbá azzal a kérdéssel, hogy a védőanyag mennyisége és eloszlása miként függ a védőhatással, foglalkozik a gyakorlati követelményekkel és a védőanyagok alkalmazásánál mért szempontokkal. Egyszerű és olcsó eljárásokat is megismerhet a szerző. Külön fejezet tárgyalja a különböző fafélék eljárásokat és az anyag tűzvédő és más tulajdonságainak (korrozio, tartosság) vizsgálatát. A szerző a fa tűzvédelemről, mert szakember, munkája tudományos szempontból kifogástalan; szakszerűség szempontjából világos, tünő áttekintést nyújt könyvében a kérdéssel kapcsolatban. A fa tűzvédelmének útjára, amelyben a jövő felhaladni fog. Felesleges kiemelni az építkezések során különösen a tetőszerkezetek tűzbiztonságát célzó munkák jelentőségét abból a szempontból, hogy légi támadások a gyújtóbombák elleni védelemben mit jelentenek. Számos kép és táblázat a tárgyalt anyagot világos és érthetővé teszi. A mai időben a legnagyobb figyelmet és méltánylást érdemli e munka.

A belső faszerkezetek és így a tetőszerkezetek lángmentesítése a békeidők háborús készülékéhez ugyan, de minden bizonnyal rövidesen a békeidő előző tűzrendészet egyik fontos eszköze lesz.

Förster R.

Hazánk legrégebb, több mint 125 éve fennálló
tűzoltószergyára

Seltenhofer Frigyes Fiai

Alapítva 1816

magy. kir. udvari szállítók
S O P R O N

Legelső tűzoltószer-, kút-, szivattyú- és gépgyár, harang-, fém- és vasöntőde. A párisi kiállításokon nagy aranyéremmel, azonkívül sok arany- és ezüstéremmel, valamint díszoklevéllel kitüntették. Gyárt: motorfecskendőket, kocsifecskendőket, különféle tűzoltószerkezeteket és felszereléseket. Kedvező fizetési feltételek és sokévi tapasztalat. Költségvetést és kiszállást díjmentesen eszközöl.

Ég egyszer a Tűzrendészeti Értesítő

Országos felügyelőnk 4. számú parancsa március-én elrendelte a 4. pontban, hogy minden vármegyei rendészeti felügyelője köteles legalább évnegyedenként Tűzrendészeti Értesítőt kiadni. Ezt a bölcs rendelkezést azután — több vármegyei Szövetség kérére — úgy módosította 1940 nov. 6-án (13. sz. parancs, pont), hogy: „Tűzrendészeti Értesítőt csak akkor kiadni, ha a helyi viszonyok szükségessé teszik.”

Ez utóbbi intézkedés alkalmat adott arra, hogy a vármegyei Szövetség egyáltalán nem érzi az Értesítő kiadásának szükségességét.

A magunk részéről már mult évi február elsejei álmunkban kifejtettük, mennyire szükséges az Értesítő minden vármegyében és mily erős összekötő kacs az illető várm. Szövetség tagjai között. De kifejtük azt is, hogy mily nagy teherkönnyítés a vármegyei felügyelőségekre és Szövetségekre, ha időről-őre kiadják az Értesítőt. Minden hivatalos közlést úton juttathatnak el a tűzoltótestületekhez s az észnek költsége számonkint nem igen több nagy gyedív nagyságban és két oldal terjedelemben, mint —34 pengő. Egy évre tehát 130, de mondjuk 150 ngő. S ezzel állandóan fenn tudják tartani az összetételt a csapatok és a középpont között.

Tollhegyre kívánczik pedig ez a mostani írásunk ért, mert éppen mostanában jutott kezünkhöz egyik vármegye legutóbbi Tűzrendészeti Értesítője s abból következő tanulságokat merítettük.

Felhívja az Értesítő a testületek vezetőit, hogy a most dúló világháborúban *elesett volna valamely bajtársuk*, erről haladéktalanul tegyenek jelentést, részletesen tájékoztatva az illetékes Szövetséget hátrahagyott család anyagi s egyéb viszonyairól setleges segélyezéséről.

Részvétellel emlékezik meg két neves tűzoltójáról, kik legutóbb húnytak el s ezzel felhívja a figyelmet ő érdemeikre.

Közli a legújabb *kinevezéseket*. Kik lettek a vármegyében új parancsnokok, főfelügyelők, felügyelők, s segédfelügyelők. Ezzel is nagy szolgálatot tesz az emberek, mert tájékoztatja a bajtársakat az új tisztokról s arról, hogy alkalomadtán kihez forduljanak tűzoltóügyben, ha érintkezést akarnak keresni a testület vezetőjével.

A vármegye alispánja elismerését fejezi ki, illetve *séretre érdemesíti* a vármegyének mintegy 25—30 tőltő-vezetőjét s közli, hogy a dícséretet a testület vezetői előtt ki kell hirdetni. Vajjon nem rendkívüli gyértékű sarkallás-e ez a közügy önzetlen szolgálata? Hiszen tűzoltóságaink vezetőinek ez a legnagyobb erkölesi jutalom, amit adhat a magyar közigazgatás. A vármegye első tisztviselője szól ezekben a séreteknben a szerény parancsnokokhoz s felügyelőkhöz. Elismeri, hogy munkájuk értékes a közösségre, sznos a falura, a vármegyére, az országra s így az sz nemzetre. A dícsérő iratban kifejezett „eredményes és ügybuzgó” jelzők kit nem ösztönöznének fokozottabb tevékenységre? És akik kimaradtak a mostani sorból, azokat nem sarkallja-e, hogy jövőre ők is zesüljenek ebben a megtiszteltetésben?

És mindez csupán az Értesítő révén juthat nyilvánosságra! Ha nincs ilyen Értesítő; elmarad a nyilvánosság és elmarad a másokra való kedvező hatása.

Előre jelzi, hogy a tisztek részére *továbbképző tanfolyamot rendeznek* majd, ha megjelenik az új Gyakorlati Szabályzat s ezzel lehetővé teszi az illetékes vármegyei Szövetség, hogy tűzoltótisztjei elsajátítsák a gyakorlati ismerteket s továbbadhatják a lehetőségnek s ezzel egy-kettőre beleilleszkedhessenek az új rendbe.

Bejelenti, hogy február első felében *törvényhatósági tanfolyamot* rendez a várm. Szövetség s teszi ezt jóelőre azért, hogy idejében kiszemelhessék a megfelelő altisztjelöltet és annak idején kiküldhessék a tanfolyamra.

Sürgeti a *tűzoltók balesetbiztosításának* rendezését s megadja a teendőket, hogy senkinek baja, kára ne legyen az esetleges mulasztásból.

Közli, hogy a *tűzrendészeti kiadások biztosítására* fölvetett költségvetési tétételeket sikerült teljes egészében meghagyatni az illetékes felülvizsgálatok során.

Utasítást ad a tűzoltóparancsnokok *éves jelentéseinek elkészítéséhez*, az *egységkönyvek* bemutatásához, a *havi jelentések nyomtatványainak* helyes használatához, a *téli foglalkozások megtartásához* stb.

Végül azt is közli, hogy a légtalmi őrség elhagyása miatt községnek több légtalmi szolgálata ellen bűnvádi eljárás indult meg s jelzi, hogy az ilyen hanyagságnak rendkívül súlyos következménye (5 évig terjedhető fegyház) lehet háború esetén.

Kell-e még több értékes anyag? Kell-e még több érv a Tűzrendészeti Értesítő szükségessége mellett?

Ha pedig ezekhez vesszük azt a rendkívüli nagy hasznót, hogy több szem többet lát és az ilyen Értesítő másokat is hasonló munkásságra serkenthet: készen van a felelet: szükség van az Értesítőkre s bölcs dolog volt ezek kiadásának elrendelése. (bi.)

Tiszti és altiszti rőzsekéseket

legszebb kivitelben szállít
MÉSZÁROS LAJOS műtővősmester
Budapest, VIII, Mária-utca 15
Telefon 349-859

KR tömlőbekötő-gyűrűk

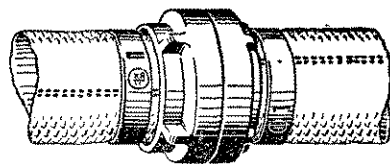

szereleése oly egyszerű, hogy bárki minden segítőszerszerkezet nélkül a legtökéletesebb kötetést tudja elkészíteni. Hivatalos vizsgálat szerint 35 atm. túlnyomás mellett is kifogástalan kötetést biztosít. Kérjen ismertetőt.

Forgalombahozza:

Move kereskedelmi és ipari kft.

Budapest, V, Mérleg-utca 4. Telefon 180-843

Nem szabad, hogy a vashiány a tűzvédelmet hátráltassa!

Új szerkezetű tűzbiztos vasbetonajtók

Írta *Petróczy István* ny. repülőezredes

A háborús anyaggazdálkodás a vassal való megszeremenő takarékoskodást kívánja. A tűzfalakba beépítendő tűzbiztos ajtók, valamint új házak légoltalmi óvóhelyeinek ajtóit eddig vasból készülték. Miután az előállításukra szükséges — országos viszonylatban jelentős — vasmennyiség a jövőben nem áll rendelkezésre, a honvédelmi minisztérium 35. osztálya (Orsz. Lgy. Parság) már több hónapja annak a szükségességét hirdette, hogy fenti célra vas helyett megfelelő más anyag használtassék. Az erre vonatkozó cikkek a honvédelmi minisztérium hivatalos légoltalmi szaklapjában a „Légoltalmi Közlemények“ 1941 augusztus 15-i, szeptember 15-i és október 1-i számában jelentek meg *Prohászka László* kir. főmérnök, a *Technológiai Anyagvizsgáló Allomás* vezetőjének tollából, valamint a *Haditechnikai Intézet*hez beosztott *Szénás László* mérnök százados tollából.

A honvédelmi miniszter e kezdeményezése azt eredményezte, hogy külföldi szabadalom felhasználásával hazánkban olyan vasbetonajtók és nyílászárók gyártatnak, amelyek 70% vasmegetakarítással készülnek és az előírt hatósági minta- és sorozat-vizsgálatok feltételeinek megfelelnek. Ezek annyira beváltak, hogy a „G. biztos“ vasajtókat még akkor is pótolni hivattottak, ha majd vassal bőségesen rendelkezünk. Ezért a *Tűzrendészeti Közlöny* olvasótáborának figyelmét reájuk felhívni kívánom, mert nem szabad, hogy a — különösen háborús viszonyok közt — kimagaslóan fontos tűzvédelem vashiány miatt esorbát szenvedjen.

Meg vagyok győződve, hogy tűzoltóságunk számos tagja nevemet még azokból az időkben ismerik, amidőn tűzoltóbarátaimmal együtt mint a légoltalmi tűzvédelem korszerű felfogásának úttörői végeztük a mindig hálátlan kezdeményező munkát és hirdettük a hazánkban akkor még teljesen ismeretlen légoltalom szükségességét. *Hiszen Nagy tűzoltóparancsnok* volt az első, aki már 1930-ban az általam rendezett első légoltalmi tanfolyamon padlások lomtalanítását stb. követelte. Gondolatmenetét kibővítve, az első hazánkban megjelent légoltalmi könyvbe vettem fel és a brossúra tűzrendészeti részét német légoltalmi szakfolyóiratban jelenttettem meg. Ennek pedig az lett az eredménye, hogy más német szakfolyóirat *hevesen megtámadott, azt állítván, hogy thermitbombát homokkal oltani nem lehet.* Csak sokkal később indult *Németországban* az a tervszerűen egységes légoltalmi munka, amely a világ legtökéletesebb légoltalmi tűzvédelmét eredményezte, *tűzvédelmi elgondolásainkat pedig elfogadta.*

Mindezt kizáróan azért említettem meg, hogy figyelemztetésemnek súlyt szerezsek, mert ahogy igazam van ma is, ha *azt kívánom elérni, hogy a vashiány ne hátráltassa a tűzvédelmet,* és hogy vasajtó helyett vasbetonajtó használtassék. Vasajtó mellé hullott thermitbomba azt átolvaszthatja, a betonajtót nem.

Remélem, hogy felhívásom azt eredményezi, hogy a vashiány károsnak látszó kihatása e vonatkozásban áldásossá válik és az eddiginél jobb védelmi eszközt ad a kezünkbe.

Tűzoltókrónika

Ebben a rovatban apró-cseprő eseményeket közlünk, amik a régi újsó okból böngészőink s amelyek egy-egy korában élő emberekre vetnek világot. Egyszerűs mind jellegű régi világ gondolatait a tűzoltásra és minden avval összefüggő kérdésre nézve. Nem összefüggő képeket, cikkeket adunk, hanem kisebb-nagyobb híreket s fontosakat és kevésbé ismerteket egyaránt.

Makóról 1799 szeptember 12-ről írják, hogy „... 4 óra tájban olyan szélvész és zivatar támadott, mint a' mult esztendőben éppen ilyenkor tájban. Bé voltu electrizált fellegekkel, meg-zavarodott levegővel annyira már szánte félni kellett, hogy ma bizonyossan Illyés utunk.“ (Magyar Hirmondó, 30. szám, 476. lap.) Azt jámborok, hogy tüzes szekéren jutnak fel a mennyekbe

*

Bécsben 1824. december 17-dikén, amikor egyébként káig érő hó volt, estveli 8 órakor leütött a' villám a' I. stadt templom tornyába 's azt meggyújtotta. 3 harangtek és széjjel pattantak, a' templom tetőzete is meggylégett. (Magyar Kurir 50. sz. 395. lap.)

*

Besztercéről (Erdélyben) közöl tudósítást a Magyarországi 1802. évi II. félév, 14. számában a 220. lapon. I. tömeges tüzeset volt július elején az ottani környéken sorra: „A' mult hónap (Július) 5-dikén igen nagy é. volt itten, és az itt lévő tályékon. Kaila nevezetű, Dob megyében fekvő és a' Beszterzei kerülettel határos ben két házakat a' mennykő megütött, és ez által tályporrá tett, a' mellyekben két tsetsemő gyermek is a' prédájává lett. — Ugyanakkor Tekében (Tekendoi vármegyében) vagyon és tőlünk két mérföldnyire fekszik házat borított el a' láng, hasonló képpen a' mennykő miatt. — Július 25-dikén még nagyobb szerentsétler hasonló szomorú ok miatt az alsó Beszterzei (Klein tsak egy mértföld távolságra van tőlünk), lakosok noha tsak egy háznak ártott lángjával a' mennykő, 's dühös és a' tüzet széjjel hordó szél miatt olly kárt te hogy kevés idő alatt negyven két házak el égtek, és a' nektől meg fosztatott lakosok a' mások könnyörüle szorultak. — Ekkor tályban Batos nevezetű helységben Kolos vármegye helyei közé számláltatik, és hozzá mértföldre esik, vasárnap reggeli 8 óra tályban épp midőn a' nép már az Isteni tiszteletre össze gyült, hirt tályadt, a' melly a' szél által elevenítettven, míg Templomból kiszaladt, hogy a' tűznek elejét vegye, 's alább hogy — a' mint hirtelenjében lehet — valamit k. 86 házakat émsztett el és azoknak tsak a' nyomát se a' száraz földön kívül, mivel mind fából voltak az épi Ekkor egy bizonyos Szász, ki pénzes ládját, melly belől 400 forint lehetett, ki akarta ragadni a' tűz közre esett égő gerendáktól oda nyomatott, és pénzével el égett.“

Íme, 400 forint egy emberi életet követelt áldodalón a láda is, a pénz is... Tamulság: csekély értékű érdemes embéri életet kockáztatni. Még nagyobb éri gokért is csak akkor rohanjunk a tűzbe, ha azt kockáztul tehetjük.

A komoly kockázatot csak ember megmentése szabad vállalnunk.

Sapkák, rangjelzések, paszományok, gombok, jelvények, rúzsekések, asbesztruházati és mindenféle egyéni tűzoltósági felszerelések. Raktárról azonnal szállít
Mátrai Antal és Társa rt. Bt
 Városi tizlet: VI, Teréz-körút 22
 Telefon: 121-533
 Gyár: XIII, Lomb-utca 34-36.

ORSZÁGOS TÜZRENDESZETI FELÜGYELŐ

2. sz.

Tárgy: Tűzoltóságok közreműködése a téli melegruha gyűjtésében.
Határidő: szeptember 30.

RENDELET

Valamennyi

tűzrendészeti felügyelőnek és tűzoltóság vezetőjének
Székhelyén

z nagybányai Horthy Miklósné, a Kormányzó úr ságának hitvese augusztus hó 10-én rádiószóza- ttt a magyar társadalomhoz és ezzel megindította országos jelentőségű nagyvonalú akciót, amely a dszintéren harcoló hős magyar honvédek téli ával történő ellátását kívánja biztosítani. A ma- oltság, mint az a legutóbb tartott füsttelen na- eredményéből is kitűnik, mindig hivatása magas- akkor, amikor közérdekű és nemzetvédelmi je- i munkavállalásról van szó.

varország legelső Asszonyának szózata messze fokozott munkára serkenti az ország tűzoltószers- s. Minden magyar tűzoltó lelke egészével átérzi arcvonalon küzdő, szent kötelességet teljesítő honvéd önfeláldozását, aki távol családi tűz- védi otthonunkat és biztosítja mindannyiunk za- életét. És ki ne értené meg annak a magyar feleségnek és gyermeknek helyzetét, akiktől a t a kötelesség elszólította, idehaza férfi nélkül, sal viselik a rájuk nehezedő gondokat és életük percét a féltő aggodás tölti be.

éltőségű Asszonyunk felhívására a magyar tűz- gy emberként, nagy lekesedéssel sorakozik a ne- ka zászlója alá és a füsttelen napokhoz hason- lknak eredményén felbuzdulva, ez alkalmmal is utja, hogy a belső fronton nap mint nap végzett öző kötelességteljesítés mellett magyar lelkének legével becsüli és szereti a hős magyar honvédet. ívóm ehhez képest címet, hogy a tűzoltóság ve- özségében a községi előljárásnál, városokban város polgármesterénél haladéktalanul jelentkez- szolódják be szervesen az ott megindult gyűjtési

munkába, ajánlja fel a helyi tűzoltóság erejét, munka- készségét, személyzetét, járműveit és helyiségeit a gyű- tési munka sikeres lebonyolításának előmozdítására.

Elvárom minden magyar tűzoltótól, hogy felhíváso- mat megérti és annak legjobb tehetsége szerint tesz eleget.

A tűzoltóságnak a helyi gyűjtési munkában történt részvételét és a munka eredményét tartalmazó jelentést szigorúan szolgálati úton az illetékes járási, vármegyei és kerületi tűzrendészeti felügyelő útján szeptember hó 30-ig hozzám kell felterjeszteni.

Budapest, 1942 augusztus 12-én.

vitéz Kiss Lajos dr sk.,
országos tűzrendészeti felügyelő

Kimutatás

a Magyar Országos Tűzoltó-Szövetség csekkszámlijára 1942. évi július hó 21-től augusztus hó 12-ig eszközölt Füsttelen Nap befizetésekről

Klacsanó, községi előljáróság	23.23 P
Beregleányfalva, községi előljáróság	17.80 P
Hajdu vármegye Tűzoltó-Szövetsége	811.60 P
Szilágy vármegye Tűzoltó-Szövetsége	1615.77 P
Nógrád-Hont vármegye Tűzoltó-Szövetsége	675.82 P
Szolnok-Doboka vármegye Tűzoltó-Szövetsége	50.— P
Udvarhely vármegye tűzrendészeti felügyelőjének gyűjtése	1945.56 P
Bereg vármegye tűzrendészeti felügyelőjének gyűjtése	631.22 P
Csanád-Arad-Torontál vármegye Tűzoltó-Szövetsége	985.97 P
Pest vármegye	1408.— P
Zala vármegye	9836.56 P
Alsóverecse, községi előljáróság	114.80 P
Magyarkomját, községi előljáróság	64.68 P
Kerecske	42.50 P
Bonyhádi Önkéntes Tűzoltótestület	1127.62 P
Olyvós, községi előljáróság	10.60 P
Honca, községi előljáróság	49.69 P
Jász-Nagykun-Szolnok vármegye Tűzoltó-Szövetsége	100.— P
Kolozs vármegye	458.50 P
Gömör-Kishont vármegye Tűzoltó-Szövetsége	2050.— P
Budapesti Önkéntes Tűzoltótestület	36.— P
Sopron vármegye Tűzoltó-Szövetsége	422.14 P
Miskolci Önkéntes Tűzoltótestület	209.— P
Budapesti Tűzoltótestületek Szövetsége	1705.— P
Pest vármegye:	
Alagi Önkéntes Tűzoltótestület	12.— P
Nagytétényi Önkéntes Tűzoltótestület	16.— P
Mendei Önkéntes Tűzoltótestület	200.— P
Kecei Önkéntes Tűzoltótestület	163.60 P
Szabadszállási Önkéntes Tűzoltótestület	16.— P
Tassai Önkéntes Tűzoltótestület	10.— P
Tóalmási Önkéntes Tűzoltótestület	10.— P
Pomázi Önkéntes Tűzoltótestület	36.50 P
Alsógödi Önkéntes Tűzoltótestület	10.— P
Rákospalota megyei város tűzoltósága	40.— P



EMAG—Szilvay-rendszerű

szabadalmazott mélyszívó

motorfecskendő

8 m-nél nagyobb vízmélységből is szállít vizet.

Készül: 130, 200, 400 liter/perc teljesítményű kivitelben.

Kérjen ismertetőt és árajánlatot.

Megfelel a 180.000/1936. számú B. M. rendelet előírásának.

Vadásztöltény-, Gyutacs- és Fémárugyár rt.

Budapest, V, Mérleg-utca 3 — Telefon: 183-820

HÍREK

Marek Ferenc üvegfüvő, a Hangyaipar Rt. parádi üveggyára magántűzoltóságának kiváló tagja a keleti harctéren hősi halált halt. Hősi halált halt bajtársunk emlékét kegyelettel őrizzük.

Királyi díszérem. A m. kir. belügyminiszter a tűzoltás és mentés terén több mint negyedszázadon át teljesített különösen érdemes tevékenység jutalmazására alapított királyi díszéremet újabban a következőknek adományozta: Habetler István tűzmeister (horvátlovói önkéntes tűzoltóság).

Kinevezés. Kiss Endre dr főispán folyó évi augusztus hó 1-i hatállyal Papp István eddigi főfelügyelőt az újonnan szervezett főparancsnoki állásra kinevezte.

A Székesfővárosi Tűzoltózenekar július hó 19-én rendkívül nagyszerű hangversenyt tartott a művészzenestélyek színhelyén, a Károlyi-kertben. A hangverseny este 7 órától 9 óráig tartott. A széksorokat a legnívósabb zeneeseményekhez szokott közönség töltötte meg. A zenekar Eördögh János karnagy vezetése alatt feszült várakozás mellett kezdte meg műsorát, mely a következő számokból állott: Suppe: Költő és paraszt, nyitány; Strauss: Tavasz hangok, keringő; Cibulka: Szívek és virágok, dal; Meierbeer: Fáklyatánc; Lehár: Luxemburg grófja, keringő; Keil Ernő: egyveleg Kacsóh János vitéz című daljátékából; Eördögh János: Havasi gyopár, keringő; Waldteufel: Szirénvarázs, keringő; Poppy: Balettszvit; Niel: Erika, induló. A zenekar sikere minden várakozást felülmutat, több műsorszámot meg kellett ismételnünk s amikor a hangverseny második felében az időjárás erőszakosan véget akart vetni a felejthetetlen zenei élménynek, a közönség ellenállva az eső ostromának, szünni nem akaró tapssal és lelkes kitartással a teljes műsor lejátszását erőszakolta ki.

Füsttelen napok eredménye. A Magyar Országos Tűzoltó-Szövetség közli, hogy a tűzoltóságok gyűjtése folytán a Szövetséghez eddig több mint 40.000 pengő gyűlt össze, mely összegért 1.000.000 darab „Tűzoltó”-cigaretta rendeltek a fronton küzdő honvédeink részére.

Továbbképző tűzoltótanfolyam nyílik meg Pestvármegye Tűzoltó-Szövetsége rendezésében folyó évi augusztus hó 24-én Kalocsán. A tanfolyam hat napig tart, célja a vidéki tűzoltóparancsnokokat megismertetni az új gyakorlati szabályzattal és a tűzrendszettel, valamint a légtalommal kapcsolatos újabb rendelkezésekkel.

A Gyöngyöshalászi Önkéntes Tűzoltótestület július hó 20-án füsttelen napot rendezett ifj. Árvai András vezetőaltiszt kezdeményezésére és ezen az egyetlen napon

14.700 darab Levente-cigaretta gyűjtött össze a harctéren küzdő honvédek részére és az összegyűjtött cigarettát a gyöngyösi 14/III. zászlóalj és a 20. tüzérezred parancsnokának adták át továbbítás céljából, hogy a fronton küzdő honvédeinknek juttassa el.

Szabadtéri hangverseny a zalaegerszegi tűzoltótelep nyáiban. Hírt adtunk már arról, hogy Wejsitzky János zalaegerszegi tűzoltóparancsnok a füsttelen napok megemlékezésére szabadtéri hangversenyt rendezett el a zalaegerszegi tűzoltótelep nyáiban. A hangverseny július hó 18-án este zajlott le s ez a nap sokáig emlékezetes marad azok számára, akik ezen a hazafias jeles napon s emellett rendkívül művészi estélyen részt vettek. Az előkészítés és rendezés munkájában hárman vettek részt, Wejsitzky János tűzoltóparancsnok mint szervező, Wejsitzky Jánosné Szeredy Márta, mint a műsor előkészítője s az est művészi irányítója és részben szereplője s végül Kazay Gyula városi főintéző, mint művészi vezető. A szereplők előtt kell megemlékeznünk az előkészítés e három művészeről, mert az ő gondos, művészi szakszerű munkásságuk képezte a siker alapját. A műsor maga oly magas színvonalú volt, hogy az önmagában is a legmagasabb igényeket is kielégítette. A műsort Névény Júlia, a kolozsvári színház művésze továbbá neves fővárosi művészek és igen nagy felkészüléssel bíró helybeli szereplők szolgáltatták. Akik a hazafias műveket nem ismerték, nem is gondolták, hogy a hazafias művészek között műkedvelő szereplők is vannak. A műsor pompás rendezés és a nagy anyagi közreműködésnek köszönhetően a zalaegerszegi tűzoltóparancsnok lelkes, önzetlen munkásságának eredménye, aki nemcsak a város védelmét vezeti szakszerűen, nemcsak a légtalomban foglalkozik, de ezek mellett időt szakít arra is, hogy a hazafias műveltség és kultúrát fejtsen ki. A szabadtéri hangverseny egész Zala vármegye örömmel könyvelte el. Az önkéntes zalaegerszegi hangverseny emléke is a tűzoltósághoz fűződik.

A Bonyhádi Önkéntes Tűzoltótestület által tartott füsttelen napon 1127 pengő 62 fillér készpénz, 1200 darab cigaretta, 29 csomag cigarettadohány, 3 csomag cigarettadohány és 7 csomag cigarettapapír gyűlt össze. A természetbeni adományokat közvetlenül a Vöröskeresztnek, a pénzügyi adományt pedig a Magyar Országos Tűzoltó-Szövetségnek küldötte meg, hogy azon tűzoltóretorták részére juttassanak el honvédeinknek.

Szentgál község leventéi a tűzoltósággal és az asszonyokkal karöltve füsttelen napot tartottak. A füsttelen nap eredménye: 458.20 pengő, 245 darab cigaretta, 20 darab szivar, 11 csomag dohány, 5 darab cigarettapapír, 1 doboz gyújtó, 1 darab cigarettaszipka és 6 darab könyv, melyet az asszonyoktól ízléses csomagolásban a Vöröskereszt útján a harctéren küzdő honvédek juttatott el.



Az összes
„TOTAL”
rendszerű tűzoltókészülékek és berendezések gyártási jogának magyarországi engedményese

Legújabb készülékünk és berendezésünk az

„ÜSTÖKÜS-TOTAL” léghaboltó-rendszer.
CIGETI és BIRÓ Budapest, V, Árpád-u. 10
Ismeretével készséggel szolgálunk. TELEFON: 127-799

KISTÉTÉNYI WALTHER
BUDAPEST, IV, PETŐFI SÁNDOR-UTCA 6, FÉLELEM

**Gyárt: érmekeket
rendjeleket
jelvényeket
tisztelendődíjakat**

A
Magyar Országos
Tűzoltó Szövetség
éremszállítója

Adás – vétel

Keresek megvételre használt üzemképes tűzoltófel-
relést és pedig 1 darab kocsifecskendőt, 4 × 2 méter
szű szívótömlővel, 200 méter hosszú nyomótömlővel és
arab sugárcsővel. Ajánlatokat kérem a gyártmány és
megjelölésével Reichfeld Pál épületfakareskedés,
Gyúrsurány címre küldeni.

Heves vármegye területén a napokban három darab
gyűjtőpalackos léggömb szállt földre Mezőtárkány, Sirok
és Verpelét községek területén. A gyűjtőpalackokat sike-
rtárlatlanná tenni mielőtt azok kárt okozhattak
magukon.

Füsttelen napok Hajdúvármegyében. A tűzoltósá-
goknál a füsttelen napok tartását a debreceni hivatásos
tűzoltóság kezdte meg. Hajdúvármegyéből eddig a kö-
zező adományok érkeztek be: Püspökladányi Ö. T. T.
150 pengő és 1 láda dohánynemű. Hajdúszováti Ö. T. T.
100 pengő. Nádudvari Ö. T. T. 160 pengő.
Hajdúbozsórányi hivatásos tűzoltóság 9.30 pengő.
Hajdúszoboszlói Ö. T. T. 159 pengő. Egyeki Ö. T. T. 290.40 pengő.
Hajdúszoboszlói Ö. T. T. 23.80 pengő. Hajdúszoboszlói hi-
vatásos tűzoltóság 60 pengő. Hajdudorogi Ö. T. T. 22.10
pengő. Tiszacsegei Ö. T. T. 20 pengő, Tóth János tűzoltó
Hajdúszoboszló 5 pengő. Hajdúhadházi Ö. T. T. 10
pengő. Hajdúnánási hivatásos tűzoltóság 52 pengő.

**Borsod vármegye tűzrendészeti felügyelőjének évi
jelentése.** Szathmáry Király Géza dr. vármegyei tűzrendé-
szeti felügyelő a vármegyei tűzoltószövetség 1942. évi
évi ülése június 18-án megtartott rendes évi közgyűlésén szá-
molt be a vármegye tűzrendészetének 1941. évi állapotá-
ról. Jelentésében először a vármegye főispánjának mond
jelentést, hogy nagyhorderejű munkássága közben a
tűzrendészetéről sem feledkezett meg, s a vármegye el-
járati tűzrendészetének a fejlődésén is nagyot lendített.
Az első nehézség, ami a tűzrendészet fejlesztése terén
felmerült, a közöny megtörése volt. Bár a nagyközön-
ny részéről ez a közöny lassan pattogzik le, mégis örö-
mmel állapítható meg, hogy érdeklődő és mindinkább szor-
mas munkatársak akadnak a vármegyében, akik a kö-
ny megtörésében mind nagyobb tudással és meggyőző-
séssel részt vesznek. A vármegye felügyelője pedig azon
reménykedik, hogy minél előbb minden községben alkotó és
dolgozó munkatársakat neveljen. Ezért a járási tűzren-
deszeti felügyelői tanfolyamokon annyi közigazgatási
tanfolyamot kíván kiképeztetni, hogy minden járás szék-
lyén helybenlakó járási tűzr. felügyelők legyenek,
akik azt az országos tűzrendészeti felügyelő úr meg-
látja. Továbbmenőleg a kerületi és törvényhatósági
tanfolyamokon állandóan kiképzés alatt tartjuk a tűzoltó-
tiszteket és a tűzoltóaltiszteket, hogy minden községben
legyen az az alkotó és dolgozó tűzoltóparancsnok, aki
szakszerűen és hivatásszerűen végzi feladatát, a tűzoltóságot
szakszerűen vezeti, a tűzoltócsapatok működésébe pezsögő

Hiszek egy Istenben, hiszek egy Hazában,
Hiszek egy isteni örök Igazságban,
Hiszek Magyarország feltámadásában!

Amen

életet visz be, s aki a község megelőző tűzrendészetét
szakszerűen és fáradhatatlanul kiépíti, a lakosságot pe-
dig felrázza a tűzrendészet iránti közönyből. Ennek el-
érése végett az 1941. év folyamán a vármegyei tűzoltó-
szövetség két kerületi és két törvényhatósági tűzoltótan-
folyamot tartott, melyekhez a szövetség majd 4000 P-vel
járult hozzá. A tűzoltószerek szakszerű beszerzése, vala-
mint a kiadások csökkentése végett a szövetség a közsé-
gek részére a tételeket összegyűjtve, közösen hirdeti meg
a közszállítást. Az 1941. évben ezek a beszerzések összege
közel 80.000 pengőt tett ki. Beszerzésre került nagyobb
mennyiségű nyomótömlő, több kismotorfecskendő, takaró-
ponyvák stb. Az egyenruhák beszerzésére mindössze
17.487 pengőt fordítottak, mert ruhaanyag megfelelő
mennyiségben kapható nem volt. A beszerzések terén
roppant nagy nehézséget okozott idén a folytonos ár-
emelkedés, amely az egyes községek részére beszerezhető
szükséglet beállítását, s végül az egész pénzügyi művelet
lebonyolítását csaknem lehetetlenné tette. Meg kell emlí-
tenem itt, hogy a siker érdekében nemcsak a vármegyei
tűzrendészeti felügyelő munkatársai, de a szállítást vál-
lалó gyárak is mindent elkövettek, hogy a magukra vállalt
feladatnak eleget tegyenek. Megpróbálta a szövetség az
országos tűzrendészeti felügyelő úr elgondolása szerint
közös beszerzés útján 800 percliteres fecskendővel fel-
szerelt körzeti készletét létesítését is. Ez azonban a gya-
korlatban nem volt megoldható, mert egyrészt nagyon
nehezen állítható össze olyan körzet, melynek mindegyi-
kében azonos vízviszonyok vannak, másrészt pedig ebből
kifolyólag a községek nem bocsátják rendelkezésre a kör-
zeti motorfecskendő beszerzésére a rendelkezésre álló
összeget, miután védelmüket nem látják biztosítottak
abban az esetben, ha községük nem rendelkezik legalább
egy kocsifecskendővel, mert a körzeti motorfecskendő
még megérkezése esetén is víz hiányában már aligha
tudna hatásosan beavatkozni az időközben elharapózó
tűz oltásába. A községek tűzoltószertárai az Országos
Tűzoltó-Szövetség típuselvei alapján készülnek, s már
több helyen készen is áll a korszerű tűzoltószertár. Ver-
senyeket az idén a rendkívüli viszonyok miatt rendezni
nem sikerült. A vármegye területén 30 önkéntes, 157 kö-
teles, 16 vállalati és 1 hivatásos tűzoltóság működik.
Tűzeset a vármegye 35 községében 72 esetben fordult elő,
melyek 88.166 P tűzkárt okoztak, a kárból biztosítás révén
63.966 P térült meg. A vármegyei szövetségi tagdíjak
fejében az 1941. évben 6794 P 40 fillér folyt be, ezen felül
Borsod vármegye 5764 P hozzájárulással emelte a szövet-
ség vagyoni mérlegét. Tiszta cselekvő vagyon 1941. évi
december 31-én 11.036 P volt.

Főszerkesztő: Breznay Imre

Felelős szerkesztő és kiadó: Lukács Zoltán dr

mindennemű **létrák,**
tűzoltó- és légoltalmi felszerelések
beszerzési forrása
Metzker Ferenc
Budapest, XI, Horthy Miklós-út 35
Telefon 456-363

**Mátrai sisak-, tűzoltószere-
és légoltalmi felszerelések gyára**
Keresztény **Mátrai Antal és Társa r.t.**
cég
Budapest, XIII, Lomb-utca 34-36. Telefon 299-055

KÖHLER ISTVÁN

**FECSEKENDŐ-, SZIVATTY
és tűzoltófelszerelések gyá**

Gyárt: Modern motoros, turbinás és dugat
tűzoltófecskendőket, tűzoltószereket, felszerelés
és szivattyútelepeket a tűzoltás és öntözés célj

BUDAPEST, X, KORPONAI-UTCA 21. SZÁM

Alapítva 1896

Mindenemű
tűzoltó- és légoltalmi
felszerelési cikkek
raktárról kaphatók

Mátrai Antal és Társa Rt.

Gyár és központi iroda:

Budapest, XIII, Lomb-utca 34-36 - Telefon 299-055

Városi irodák: VI, Teréz-körút 22 - Telefon 121-533

Gyárt: kézi- és
fecskendőket, mi
le létrákat, mot
vízhordó és öntöz
kat, szerkocsikat
oltalmi felszer

Szállítunk

a hatósági előírásoknak megfelelő

Ismertetés
felvilágosítás
és ajánlat
díjtalan

MÁVAG

Telefon 133-

GYÁRTMÁNYÚ

hordozható benzinmotoros és kézi működtetésű fecskendőket, vízho
és öntözőkocsikat, tűzoltó- és locsoló autókat a
minőségben, megbízható és tartós kivitelben.

MAGYAR KIRÁLYI VAS-, ACÉL- ÉS GÉPGYÁRAK KERESKEDELMI KÉPVISELŐ
BUDAPEST, VIII, MÚZEUM-KÖRÚT 18, II.

FELTEN ÉS GUILLEAUME RT., BUDAPEST,

a budapesti hivatásos tűzoltóság szállítója

GYÁRT: BELÜL GUMIZOTT TŰZOLTÓTÖMLŐT
kivánt méretekben és nyomásig.

LEVÉLCÍM: BUDAPEST 113. POSTAFIÓK. TELEFON: 258-880



Hazai
gyártmány

MINIMAX

a legjobb magyar gyártmányú kézi tűzoltókészülék. Nem ha
lítható össze a különböző utánszettekkel. Felvilágosítással szolg

MAGYAR MINIMAX RT., BUDAPEST
GYÁR, IRODA: VI, RÓZSA-UTCA 85. TELEFONSZÁM: 828.

CORVIN ÁRUHÁZ RT.

BUDAPEST VIII, BLAHA LUJZA-TÉR 1-

Csonka János gépgyára gyártja a

mindenhol bevált, tökéletes **tűzoltómotorokat!**



TÜZRENDÉSZETI KÖZLÖNY

MAGYAR ORSZÁGOS TŰZOLTÓ-SZÖVETSÉG HIVATALOS LAPJA

megjelenik minden hó 1-én és 15-én

Előfizetési és hirdetési díjakat a Magy. Orsz. Tűzoltó-Szövetség 23.297 számú csekk számlájára lehet beküldeni. Csekkürlap minden postahivatalban kapható

A Magyar Országos Tűzoltó-Szövetség, szerkesztőség és kiadóhivatal:

BUDAPEST, VI, IZABELLA-UTCA 51
Telefon: 223-254

Előfizetési ára egész évre 12 pengő

A szerkesztőség címére küldött szakcikkek, ha közlésre alkalmasak, díjazzuk

Ánva a m. kir. belügyminiszter úr 126.278—1938. B. M. sz. rendeletével („Belügyi Közlöny“ 1939. évi 5. sz.) a vármegyék, városok és községek számára

TŰZOLTÓTESTÜLETEK A LAPOT DIJTALANUL KAPJÁK



† vitéz nagybányai Horthy István

Magasan ragyogó, tündöklően fényes csillag hullott le az égről . . .

Szent István király ünnepén vészes hír járta be az országot, mely pillanatok alatt mélyes gyászba borította a magyar nemzetet. A magyarság legszebb ünnepének bizakodó derűjét, mint bimbó rügyeket a fagy, egy csapásra lehervasztotta az a kimondhatatlan fájdalom, amit az ország szárnyaló, a nyos vitézének, vitéz nagybányai Horthy István kormányzóhelyettes, repülőfőhadnagynak repülőhősi halála a szívekben keltett.

A sebzett gépmadár összetörte, maga alá temette a magyar nép reménységét, büszkeségét. Ős tört szívvel gyászolja a nemzet daliás leventéjét, fajtájának kiteljesedett, pompás emberpéldányát, jövőre vezetőjét.

Ezekben a nehéz, sorsdöntő időkben vitéz nagybányai Horthy István hősi halála földöntúli üzenetet jelent számunkra, a kötelességteljesítés, a hivatástudat legmagasabb fokát. Akart és tudott a magyar nemzetért dolgozni, de nem habozott meghozni érte a meghozható legnagyobb áldozatot sem.

A polgári hivatásában munkáját mintaszerűen ellátó tisztviselő, mikor az ország osztatlan bizonyság magas közjogi tisztségre emelte, maradéktalanul kívánta betölteni ezt a szerepét is.

Magyar fajtájának, nemes nemzetségének büszkesége és hivatástudata sarkalta, hogy önként vállalon tevékeny részt nemzetének sorsdöntő harcában. Nem biztos fedezékből kívánta szemlélni a harcot, hanem első vonalban; a szárnyas dandár élén küzdeni haláltmegvető bátorsággal. A legszentebb honfiúi kötelesség teljesítése közben fiatal magyar vérrrel pecsételte meg a jobb jövőért folytatott küzdelmünket.

Hősi halálával bizonyította be, amiben egy pillanattal sem kételkedtünk, hogy minden tekintetben méltó volt magyar őseinkhez és választott atyái példaképéhez, az otrantói-hőshöz.

Nemcsak egy vitéz katonát veszítettünk személyében, hanem elvesztettük jobb jövőnk reményét, ifjúságunk eszményképét, aki önfeláldozásával példát mutatott minden magyarnak vitézségből és bátorságból.

Felmérhetetlen veszteségünkben is a gyászba borult szülők felé árad most minden részvételi szeretetünk. Adjon erőt nekik a Mindenható ennek a súlyos csapásnak elviselésére. Az atyának, aki nemcsak vért áldozott egykor a dúló csaták viharában, hanem vérének vérének, nagy reményekre hivatott fiát áldozta hazáért. A hazáért, melyet kora fiatalágától a mai napig, deresedő hajjal egy pillanatra sem szünt meg hűven, teljes odaadással szolgálni. Adjon erőt és vigasztalást az anyának, országunk magasztos Nagynagyanyának, aki szíve alatt hordozott, lelkétől lelkedzett magzatát, daliás jó fiát veszítette el. A fiatal özvegynek, aki férje példájához hűven, mint Vöröskeresztes ápolónő szintén a harctéren teljesített szolgálatot és nemcsak szíve sugallatát követve gyógyított sebesült katonákat.

Szívére zárjuk azt a kis fiút, aki gyermeki lélekkel játszadozik még ma is és csak később tudatára annak a pótolhatatlan veszteségnek, melyet vitéz atyjának halála számára jelent.

Csaba királyfi útján, a Hadak útján sok jó magyar vitézünk távozott már el és valamennyi nagy hagyott a magyar életben. Ezer esztendő során rengeteg véréldozatot kívánt a magyar föld. De nem egyetlen áldozat sem hiábavaló, mert, mint fényes csillagok a sötét éjszakában, mindenkor emlékeztet bennünket hazaszeretetre, munkára, becsületre és az örök magyar hazára, amiért életet áldozni dísz és dicsőséget jelent.

Augusztus hó 27-én, csütörtökön, a temetés napján gyászt öltött az egész ország és a részvételi impozáns megnyilvánulása közben búcsúzott nagy fiától. A főváros népe végeláthatatlan sorokban járva Kormányzóhelyettesnek az országház kupolacsarnokában felállított díszes ravatalához. A társadalom minden rétege, fejkendő asszonyoktól vasalt cilinderes urakig leróttá kegyeletét és egy-egy szál virágot vagy hatalmas koszorút helyezett a ravatalra. A Magyar Országos Tűzoltó-Szövetség, az országos tűzrendészet felügyelő egy-egy hatalmas koszorút helyezett a ravatalra. De nemcsak az országból, hanem messze külföldről is, a baráti nemzetek őszinte részvétellel voltak irányunkban. Az olasz és német külügyminiszter személyesen vett részt a temetésen.

Ravasz László református püspök mély gondolatoktól teli, szívbemarkoló gyászbeszéde, majd akáclobos, kenderesi temető fájdalmas végtisztessége után örök nyugalomra helyezték az életében mozgékony, fáradhatatlanul tevékeny fiatal hőst. A magyar anyaföld adjon neki békességet, számunkra pedig a Mindenható vigasztalást és új reménységet.

A magyarok Istene adjon erőt Kormányzónknak a nagy csapás elviselésére, hogy a nemzetet vállalt feladatát továbbra is teljesíthesse.

Vitéz nagybányai Horthy István kötelességteljesítésével, hősi halálával példát mutatott a magyarságnak. Amíg ilyen példaképek lebeghetnek a magyar ifjúság előtt, addig nem lehet vakrémület és kétségbeesés, mert biztosítva van az örök magyar haza.

Veszedeles tüzesetek Szegeden

Az alföldi városok, községek, falvak tűzoltóságai lakossága alig pihenték ki a tavaszi nagy árvíz tisztításai elleni éjjel-nappal hónapokig szakadatlan tartó védekezés fáradalmait, rövidesen utána, hanem is mondhatjuk, hogy magasba szökött, de sárgulnak a kalászkok, beérett a gabona, elérkezett az aratás, behordás és cséplés ideje.

A városok tűzoltósága és lakossága épp úgy sompóba állott, mint a falvak, községek tűzoltósága és lakossága, most mindenki átérezte, a magyar nemzeti agyonnak, kincsünknek, a gabonának nagy fontosságát és rendkívüli nagy jelentőségét. Még soha nem tapasztalt jóindulattal és megértéssel fogadta a közönség a hatósági intézkedéseket, a tűzvédelmi előírásokat és ellenőrzéseket. Örömmel láttuk az éjszakai órákban a búzakalászkok közelében az elbűjt, de nem a tűzoltókat és találkoztunk a dűlőutakon sétáló gazdákkal, nem egy helyen a hadbavonult gazda családtagjával, aki fél éjszakákat virrasztott leventefiával, de az óvatosság, elővigyázatosság nem volt hiábavaló. *az óvatosság, elővigyázatosság nem volt hiábavaló. az agykitérjedésű városunk egész környékén egyetlen jelentősebb vagy nagyobb kárt okozó gabonatűz nem fordult elő.*

Míg tűzoltóságunk készenléti őrsége mindennap az elmúlt években előfordult nagyobb gabona-, cséplési és szérűskerti tüzesetekhez várta a riadót és általában azok leküzdésének módozataival foglalkozott, addig a város belterületén egymás után két éjszakán nyolc-egy veszedeles tűz ütött ki, amelyek különlegesen nagy kárt okoztak.

Ejjel 1 óra 40 perckor egyik nagyobb gyár portása mentette, hogy raktárunkban tűz ütött ki. A gyárhoz vezető útvonalon az őrséget már torkot kaparó, szemet gátó gáz csapta meg, a gyár udvarába érve pedig láthatatlan, a hajnali hideg levegőtől majdnem a fejéig lenyomott világossárga, most már megállapított, a kén égésénél fejlődő gáz fogadta. Az elsőnek kezelt körzeti szerről leszerelt kismotorfecskendőről, majd a másodiknak érkezett autófecskendőről szerelt sugarak üzembehelyezése után a gázfelhőnek talajra esett hőpölygése és tovaáramlása megszakadt, a sugarak a gázt felfelé a magasba emelték, a tűz az egyéb anyagraktárak között fekvő nyersanyagraktárunk pusztított. A készáru- és ajtónélküli szabad területtel összeköttetésben lévő olaj- és egyéb folyékonyanyagok raktárának biztosítása, majd az egy padlás, illetéges tetőszerkezettel bíró 2 vagon robbanóanyaggal megrakott raktár biztosítása volt a feladat, ami rövidesen sikerült is 5 motoros sugárral.

Szerzett tapasztalatok:

A tüzet vagy világosságot, fényt, a raktár ablakain át az éjjeliőr vette észre, értesítette a gyár asztal ügyeletesét, közösen a portást és a szomszéd utcában lakó főgépészt. Ez utóbbi magához vette a raktár kulcsát, *ajtaját kinyitotta, a tűznek levegőt adott,* után szereltek egy gyári vízvezetéki sugarat, amelyen azonban a fojtó gáz miatt a raktárt megközelíteni már nem tudták. A tűzoltóságot csak 14 percnél sikerült hírdetni a kísérletezés után értesítették. A hivatásos tűz-

oltóság nem vágyik babérokra és nem akarja elvitatni egy gyár tűzoltóságától vagy alkalmazottjától a dicsőséget, nemcsak elismeri mindenkor, hanem örül is, ha a tüzet a gyári tűzoltóság el tudja idejében oltani, mert ezáltal a tűzkárok lényegesen csökkennek. De a tűzzel nem szabad játszani, mert a tűz pillanatok alatt oly rohamosan terjedhet és oly nagy mérvet ölthet, hogy az a jól felszerelt, kiképzett és kellő létszámmal rendelkező hivatásos tűzoltóságot is nehéz feladat elé állítja.

Meg kell értenie a gyár vezetőségének, felügyelőinek és munkásainak, hogy a munkaidő végét jelző síp vagy csengő jelzésére nem szabad munkájukat úgy abbahagyni, hogy abból tüzesetek keletkezessenek, vagy az útközben letett tárgyak a tűzoltóság munkáját, a behatolást és menekülést akadályozzák.

Ebben a gyárban például délután a gyártelepen rönkfaszállítás volt. A munkaidő végén az iparvágányokon lévő szálfákkal megrakott kocsikkal azonnal megállították és a kocsikat ott hagyták el, ahol a szállító munkásokat a sípszó érte. A megérkező tűzoltóknak elsősorban ezeket az akadályokat kellett eltávolítaniuk és csak azután lehetett a szerekkel a vízmedencehez állni. A tűzoltóság vezetője egyébként ügylátész előrelátó volt, mert a motoros fecskendőket a távolabbi, a nagy víztartályhoz szereltette, ami sugáránként 250—250 méternél hosszabb nyomótömlő lefektetését tette szükségessé.

A szerelési késedelemmel szemben azonban a tűz leküzdéséhez így elégséges vízmennyiséghez jutott, s ráadásul kiderült, hogy a közelebb fekvő medence nem is volt megtöltve.

A támadási parancs kiadása és a sugarak felállítása után a tűzoltóság vezetőjét kínos helyzetbe hozta egy körülmény. Emlékezte szerint a nyersanyagraktár előtt volt egy épület, a robbanóanyagok raktára, amelyet a védelemre iderendelt sugarak vezetői nem találtak meg. Mikor a tűzoltóság vezetője észrevette és közölte az épület hiányát az időközben magához tartott főgépészzel, akkor az egyszerűen azt válaszolta „ja kérem, azt a télen lebontottuk“ s na hol van most a robbanóanyag? „hát itt van az égő raktárral egy padlás, egy tető, egy fedél alatt“. Természetesen ilyen meglepetések után pillanatok alatt sugarak áthelyezése, újabb fecskendők és újabb sugarak szerelése vált szükségessé és így sikerült is a nagyobb veszélyt és robbanást elkerülni.

Kívánatos és szükséges volna, hogy minden, a gyárban történő építkezési változtatásokról, anyagok másként, máshol való raktározásáról a tűzoltóságot a gyár vezetősége értesítse. Itt már érezhetővé vált annak hiánya, hogy a I. légo. csoportba tartozó építmények légo. tervénél nem hallgatják meg a helyi tűzrendészeti szakértőt. A tüzeset alkalmával hallottunk egy megjegyzést: „sűrűbben kellene, hogy ellenőrizze a tűzoltóság a gyárakat és ipartelepeket“. Erre mi vidéki tűzoltótisztek csak azt mondhatjuk: *nem rajtunk múlik.* Nem mi vagyunk az okai annak, hogy nem tudjuk tényleges tűzoltói tisztünket tökéletesen betölteni, mert nincs meg az a létszám, amely felada-

taink ellátásához megközelítően is elégséges volna. S ott is, hol a hatóságok eleget tettek a Tűzrendészeti Kódex előírásainak és megszervezték a szükséges állásokat, azok legtöbb helyen nem nyertek jóváhagyást. A légottalmi előadói tisztség és légo. szolgálatosok, a légo. hitelek nyilvántartása, a beszerzések, a légo. tanfolyamok, kiképzések pedig oly munkatöbbletet adtak a vidéki tűzoltótiszteknek, hogy a fejük sem látszik ki a légo.-munkából.

A második tüzeset két nappal később szintén a hajnali órákban volt a város kellős közepén lévő egyik legnagyobb festékárkereskedés pinceraktárában. A kiérkező tűzoltóságot az utcai pinceablakon hőmpölyögve kitóduló fekete, sűrű kátrány, kárból, naftalin szagú füst fogadta, mely később felvette a kéngáz jellemző szagát is. Az utcáról való behatolás lejáró hiányában lehetetlen volt, s minthogy a raktár az udvari emeletes lakóépület alá mélyen benyúlik, az udvarba hatoltunk, ahol a hasonló füst- és gáztömeg az udvart teljesen elborította, hogy tapogatódzva lehetett csak a falakig, a pincelejáróig előre jutni. Úgy az utcáról, mint az udvarról 1—1 vízvezeteki sugarat készenléthe helyezve megkíséreltük az udvari részen való előnyomulást „CO”-szűrős gázálcokkal és „Dräger” önmentővel. Az üzlet tulajdonosa a városból távol volt, helyettese megfelelő felvilágosítást adni a helyzetről, a helyiségek fekvéséről, azok összeköttetéseiről és anyagokról nem tudott, mert ő maga nem szokott lejárni a pincében lévő nagy raktárba. Újra és újra leguggolva, hasoncsúszva kíséreltük meg az előrehaladást, látni még a 6 voltos kézirefektorok fénye mellett sem lehetett, mindenütt árukba és hordókba ütközünk. Az első helyiség jobb sarkában volt egy falnyílás, de a porfestékekkel teli hordók miatt hozzáférni nem tudtunk. A hordókat kigurítani nem lehetett, mert mind nyitva voltak. Világosság, fény sehol. Sugarat megnyitva a vízeseppek forrón visszapattantak, de sístergés sehol sem volt észrevehető, tehát megállapítottuk, hogy az első helyiségben tűz nincs. Oldalt előre jutva találtunk egy nyílást, tűz azonban ott sem volt, de ebben a helyiségben előrehatolni a hőség miatt már képtelenség volt. A hőség lassanként annyira fokozódott és úgy felhalmozódott, hogy a raktár egy

másik részében, ahol az üzletből régebben a pin levezető lejáratot megszüntették és csak egysz deszkamennyezetet készítettek, — a távoli 45 cm tag falon túl lévő tűz hősugárzása következtében ez a mennyezet kigyulladt. Az itt kitörő tüzet az i előtt készenléthe tartott harmadik sugárral elc tuk, mielőtt a tűz az üzletre is átterjedt volna.

Ezek után látva, hogy a tűz fészkéhez nem tud férni, a második helyiségbe nem tudunk behat csak gáz, gáz és átláthatatlan füst mindenütt, az közben kirendelt füstszívógépet az utcai pinceal hoz szereltük és üzembe helyeztük. Alig indult a gép, a pinceablakon át ritkulni kezdett a füst, a a helyiség hátulsó része világitani, piroslani kez feltűntek a lángok, láthatóvá vált a keresett tűzfő. A füstszívó működésével egyidejűleg megközel tövé vált a kérdéses helyiség, a tüzet rövidesen i gárral eloltottuk.

Tapasztalatok:

A házban lakók már előző nap, vasárnap dél éreztek kellemetlen, fojtó, torkot kaparó, szemegató gázt, *de nem tulajdonítottak neki nagy fontóságot.* Ugyanis a közelben van egy építési anyag tár és annak tulajdonosa házilag szokott szíge lemezt, kátránypapírt készíteni és azt gondolták, ennek a szagát érzik, tehát a tűz, a tűz észrevé illetőleg jelzése előtt már legalább 12 órával kezdő

A tűzoltóság működését megnehezíti és úgy ván lehetlenné teszi, ha a helyiségek fekvés összefüggéséről, anyagok elhelyezéséről, anyagok nőségéről hosszú percekben át nem tud senki felvil sítást adni. Csak amikor a füstben, sötétben vas dókba ütközik a tűzoltóság, akkor sügva va azután be, hogy meg nem engedett mennyiségű veszélyes folyadékot is raktároznak. Mindkét tűz nél a gázálcok használatára vonatkozólag beíg lást nyert, hogy azok csak akkor védőképesek, ha nem történt a szervezetbe gázbeszívás, ha még t a tüdő. A gyári tüzesetnél a nyitott tűzoltószér érkező tűzoltók legnagyobb része már az odavá útvonalon és a megérkezés után az iparvasút elto nál, a pincetűznél pedig az udvarba a kémszemlé

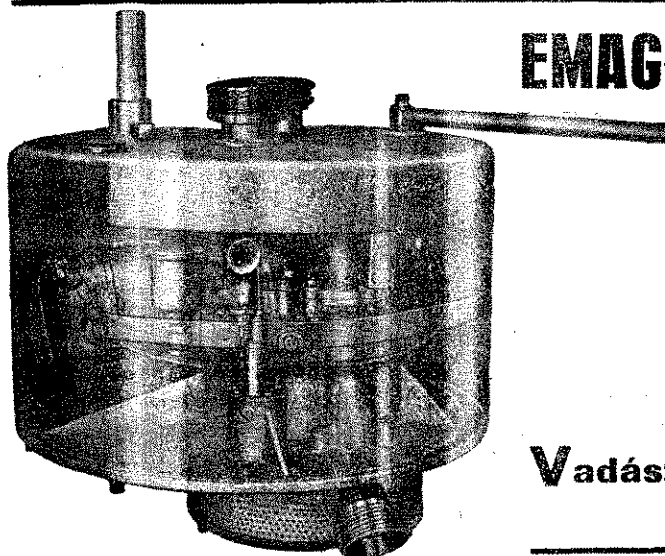

EMAG—Szilvay-rendszerű

szabadalmazott mélyszívó

motorfecskendő

8 m-nél nagyobb vízmélységből is szállít vizet

Készül: 130, 200, 400 liter/perc teljesítményű kivitelbe

Kérjen ismertetőt és árajánlatot.

Megfelel a 180.000/1936. számú B. M. rendelet előírásának

Vadásztöltény-, Gyutacs- és Fémárugyár r

Budapest, V, Mérleg-utca 3 — Telefon: 183-85

tűzoltótiszt, csővezetője és hírvivője teleszívták őket gázzal, úgyhogy a gázálarcot azután viselni udták.

zért kívánatos volna, hogy legalább az első irt tűzoltószeren érkezzék és a raj tagjai a szer yása előtt magukra ölthessék a gázálarcot. To- t, hogy elegendő számú oxigénes légzőkészülék és ri tüzek leküzdéséhez nagy vízszállítóképeségű eeskendő álljon rendelkezésre. Ezek megvalósí- oz szükséges volna a tűzoltóság költségvetésének és felsőbb tárgyalásánál is a tűzrendészeti szak- véleményének nemcsak a meghallgatása, hanem z elfogadása és teljesítése is.

ncinceraktártűznél a tűzoltóság egyik tisztjét atos baleset érte. Amikor a füstszívógépet meg- ották, a legelső volt, aki a szűknyílású pince- hoz állított szívócső mellé feküdt, hogy a füst lásával tájékozódjék a tűz tulajdonképeni helyé- ; mérvéről. A szívás oly intenzíven következett gy a füst, gázok nemcsak a szívócsövön belül, m a szívócső mellett is nagy sebességgel áram- z ki. A több métermázsa kénpor stb. anyag égé- a raktáron lévő 30—40 literes savballonok kosa- s tüzet fogtak, a savas üvegek elpattantak, fel- untak, a savak felmelegedtek és a füstszívógép sak a füstgázokat, hanem ezeket a savgőzöket is val rántotta. A szívócső mellett kiáramló sav- s az ott figyelő tűzoltótiszt szemébe vágódtak, yek mindkét szemének szaruhártyáját lemárták, hogy 2 hétig volt a szemklinikán, ahol is a gon- rvosi kezelés mellett visszanyerte látóképességét. Mindkét esetben sikerült megállapítani, hogy a a zsákokba raktározott kénpornál keletkezett. zkeletkezési okok lehetőségét egymásután vizs- tva el kellett vetni mindegyiket, mert megfelelő lást, bizonyítékot találni egyikre sem sikerült.

Jtólag, a pinceraktártűz után, a gyár rendkívüli álatkész vegyészfőmérnökével történt beszélge- nk és kutatásunk, vizsgálatunk folyamán az a t alakult ki, hogy ha a kénporban nincs is idegen, ékony, gyújtásra alkalmas anyag (a vegyvizsgá- zt eredményezte), de ha úgy a papír, mint a juta- ok előzőleg már más anyag szállítására szolgáltak, ikok dobálása, csúsztatása, surlódása, napsütés következtében beálló hőséghalmozódás útján eset- előidézhetnek tüzeket. E. tesülesünk szerint az ig másik két nagy városában is hasonló 1—1 na- ob kénporraktár-tüzeset fordult elő.

Ezek az esetek feltétlenül megkívánják a további klódést és vizsgálatot, hogy a fent említett, talán törődömség, gondatlanság esetén kívül, nem fo- e fenn valami rombolás, pusztítás, szándékos elő- ésének esete, miután nemcsak mezőgazdasági ppontról, hanem hadfelszerelési szempontból is os anyakraktárak, gyárak elpusztításáról lehet hogy a gyárak leégvén, munkások kenyerüket ítvén ezek ellenálló erejüket bűnös kezek csök- sésük vagy megtörjék. Minthogy a gyári raktárban nyos újabbkeletű póanyagok, műanyagok is vol- elhelyezve, kívánatos volna, hogy ezen anyagok- tűzveszélyes mivoltával is foglalkozzanak és azok jdonságait az illetékes tűzrendészeti közegeknek is mására hoznák.

Horváth István főparancsnok.

Tűzoltók levelei az orosz harctérről

Kedves Felügyelő Ur! Először is elnézést kérek, hogy ilyen hitvány papírra írom levelem, de itt a muszka paradicsomban a miniszterpapírt vagy levél- papírt nemhogy csak nem lehet kapni, de nem is ismerik. Tehát kénytelen vagyok olyanra írni, ami- lyen van. Először is egy kéréssel fordulok a felügyelő úrhoz, ugyanis szükségem lenne az 1941-ben elvégzett törvényhatósági tűzoltótanfolyami bizonyítványom hivatalos másolatára. Nem azért, mintha az eredeti elveszett volna, de minden holmim idegen emberre van bízva, hiába kérném az eredetit, úgysem találnák meg. Azért bátorodom felügyelő urat kérni, mert fel- ügyelő úr mindig olyan volt hozzám, mintha az édes- apám lett volna. Itt vagyunk a szép magyar földtől több ezer kilométernyire, de itt is kell lenni, mert így parancsolja ezt a haza és a magyar becsület, hogy a vörös veszélyt itt oltjuk el addig, míg az egész világ a vörös lángok martaléka nem lesz. Síralmas paradi- csom ez a vörös erdő, de talán sikerül itt a tűzfőszket megtalálni és teljesen lokalizálni, hogy ne terjdhés- sen tovább. Itt látja az ember, hogy a szépnek és bol- dognak esetelt kommunizmus-mennyország hogyan fest a valóságban. Itt látjuk a sokat hirdetett gumi- utakat, amin ha egyszer végigmenne felügyelő úr a „Kapitän“-nel, okvetlen rúgótörést szenvedne, másutt még a gumi nem tudott megérni és így gépkocsi vagy motorkerékpár könnyen beheragad a nyers gumiba. Olyanok itt az emberek, mint a kő, nekik mindegy, nem számít náluk semmi. Az emberek nagyrésze szá- molni sem tud, ezt igen könnyű megállapítani, mert mindenütt,üzletben vagy privát háznál számológépet lát az ember és a piacon, ha vásárol az ember, számta- lan esetben kéri, hogy írja le mibe kerül a kérdéses holmi, erre ő ezt feleli: neznája, ami annyit jelent, hogy nem tudom. Hát nagyjából ez a szovjet paradi- csom, de nagyon sokat lehetne írni, de rövid az idő és itt nem lehet annyi papírt sem kapni, amire minden ráférne. Ezennel zárom soraim. Kérésem megismét- lésével maradok alázatos tisztelettel: Farkas Mihály

Orosz tűzoltói viszonyok. Drágán Ferenc debreceni hivatásos tűzoltó írja: „Amióta az orosz fronton vagyok, mindig arra törekedtem, hogy mindazon váro- sok és községek tűzoltói felszerelését megnézzem, ahol keresztülvonultunk. Mindenütt arra a tapasza- latra jutottam, hogy itt mint minden más — a tűz- oltóság is a legprimitívebb. Nagyobb városokban a szertár az utcára nyílt, volt két vagy három moto- ros szer (amelyeket az oroszok mindenütt elvittek, csak a helyükről tudtam meg, hogy ott szerek állot- tak), találtam a falra akasztva néhány Minimaxot, szétdobált nyomó- és elhasznált szívótömlőket. A mal- mok, gyárak és üzemek tűzoltói felszerelése néhány veder, néhány tekeres nyomótömlő, egy-két sugárcső és néhány egyszerű, kerekeken nyugvó deszkalapra erősített kéthengeres kézihajtású fecskendő. A nyomó- tömlők mérete 52 mm, hosszúságuk 15—20 m, kender- ből készültek. Gumis nyomótömlőt még nem találtam. Néhány kis fecskendőt üzembe is helyeztem; egyik csapat parancsnoka kinevezett az oszlop tűzoltóságá- nak vezetőjévé s az általam kiválasztott 8 embert ki is képeztem tűzoltónak s már sikeresen be is avat- koztunk egyik városban a keletkezett tűz oltásába embereimmel.“

Legújabb gyakorlati tudnivalók a fa lángmentesítéséről

Írta Förster Rezső okl. vegyészmérnök, székesfővárosi fővegyész

1. A lángmentesítő anyagok szabályozásáról. A 81.200. eln. lgv. 1940. H. M. sz. rendelet a légoltalmi cikkek előállításának és műszaki megvizsgálásának szabályozásáról szól. (Megjelent a Budapesti Közlöny 1940. évi 130. és a Belügyi Közlöny 1940. évi 30. számában.) A rendelet 1940 július 10-től van érvényben. A lángmentesítő anyagokra a 10. sz. melléklet vonatkozik. A lángmentesítő anyag vizsgálatára vonatkozó berendezést, a vizsgálat lefolytatását, a műszaki és kereskedelmi követelményeket illetőleg egyszerűen utal a MOSz 802-re. A rendelet megjelenésekor csak szabványtervezet volt még (1938. XII. MOSz 31. füzet.) a szabvány csak 1941 július havában jelent meg. Értelemszerűen az utalás tehát most már nem a szabványtervezetre, hanem magára a szabványra vonatkozik.

A szabvány I. fejezete a szabvány hatályára vonatkozik. A szabványnak ez a pontja a legutóbbi szabványtervezettel (1938. XII.) szemben változást és bővülést jelent, mert a szabványtervezetben ez a megállapítás nem szerepelt, másrészt pedig csak a légoltalmi tűzvédelemre alkalmazták, a szabvány értelmében pedig a jövőben nemcsak a légoltalmi tűzvédelem, de a légoltalmon kívül általában a tűzvédelem céljait szolgáló anyagokra is vonatkozik.

A II. fejezet a műszaki követelményeket állapítja meg.

A III. fejezet a vizsgálati módszert írja le. A vizsgálóberendezés leírása előírja, hogy a lángot úgy kell szabályozni, hogy hőmérséklete 10 cm-rel az égő pereme felett: $850 \pm 50 \text{ }^\circ\text{C}$ legyen. Ez nyilván sajtóhiba, mert ennek a megjelölésnek csak akkor lehet értelme, ha $850 \pm 50 \text{ }^\circ\text{C}$ volna.

Újítás a szabálytervezettel szemben a III. fejezet B. 4. pontjában a vizsgálati követelményeknél, hogy a négy próbapálcza vizsgálata folyamán az első 6 perc alatt mért legmagasabb hőmérséklet számtani középértéke ne legyen több $120 \text{ }^\circ\text{C}$ -nál (a szabványtervezetben szereplő $100 \text{ }^\circ\text{C}$ -kal szemben).

A IV. fejezet a kereskedelmi előírásokat tartalmazza. Ennek I. pontja második bekezdésében ez a mondat szerepel: „A használati utasításban benne kell lenni annak a figyelmeztetésnek, ... hogy olajos vagy kátrányos bekenéssel, vagy átítással kezelt fafelületen nem szabad az égést gátló anyagot alkalmazni“. Igaz ugyan, hogy a kátránnyal, olajfestékkel mázolt fa felületét lángmentesítő anyaggal kezelni nem célszerű, mert az ilyen felületen az anyag rosszul tapad, hő hatására pedig a kátránygőz a védőréteget leszaggatja, de azért ily felületek lángmentesítésének az eltiltását nem tartom célszerűnek, mert sok eset-

ben — már az eddig előfordult gyakorlatban szükséges az ily felületek lángmentesítése is, anélkül, hogy a kockázattal jár, hogy a lángmentesítő réteg csak rövidebb időn át marad meg tartósan szerkezeten. Ennek eltiltása tehát nemcsak célszerű, de az helytelenek, és adott esetben a légoltalmi és a tűzvédelem szempontjából károsnak is bizonyíthat. Végezetül annyit, hogy az említett szabványtervezetben erről a tilalomról nem esett szó.

2. A lángmentesítő anyagok helyes használati utasítása. A szabvány IV. része a kereskedelmi utasításokat szabályozza. Eszerint az égést gátló anyagok felhasználására kész állapotban kell forgalomba hozni. Csomagolásán fel kell tüntetni a szabványos elnevezésén kívül az anyag elnevezését, a gyártó cég nevét, az egy négyzetméter gyalult jegenyefenyő-felület kezeléséhez szükséges mennyiséget (kilogrammban) és engedélyezés alkalmával a hatóság által megadott pontos használati utasítást. Ezenkívül a használati utasításban tájékoztatást kell adni arról is, hogy a gyalultatlan jegenyefenyő vagy fánemek egy négyzetméter felületének kezeléséhez hány kilogramm anyag szükséges. A használati utasításban benne kell lenni annak a figyelmeztetésnek, hogy csakis teljesen letisztított, festék-, piszok- és pormentes fafelületet szabad a lángmentesítő anyaggal kezelni.

Tekintettel arra, hogy a gyakorlati életben előfordulhat, hogy a lángmentesítő anyagok használati utasítását túlságosan röviden, vagy nem egészen megfelelően fogalmazzák meg — aminek hatása a lángmentesítő anyag alkalmazásánál hátrányosan tüntethető —, nem lesz céltalan egy megfelelő használati utasítást megadni, amely az eddig engedélyezett anyagokra egyöntetűen alkalmazható. A használati utasítás általában az alábbiak szerint szokott lenni: „A lángmentesítő anyagot tartalmazó hordóverjű csapra. Óvatosan bontsuk ki a hordó felső részét, hogy anyag veszendőbe ne menjen. Az anyagot hordó fenekéig alaposan fel kell keverni, minél hamarabb amíg egyenletes sűrűségű lesz. A felkeverést nem szabad alkalommal meg kell ismételni, ha a hordóból anyagot veszünk ki. A mázolásnál alkalmazott edényeknél szükséges az anyag gyakori felkeverése, hogy mindig egyenletes sűrűségben használjuk fel. A használati utasításban benne kell lenni annak a figyelmeztetésnek, hogy teljesen letisztított, festék-, piszok- és pormentes fafelületet szabad lángmentesítő anyaggal kezelni. A mázolás előtt a fafelületen keletkezett repedések a mázolás előtt a lángmentesítő anyag segítségével gondosan kispatulázandók. A lángmentesítő anyagot gondosan, kihagyások nélkül kell

**Gazdák Biztosító
Szövetkezete
Budapest, IX, Üllői-út 1
Telefon 187-870**

Tűz-, jég-, élet-, baleset-, szavatossági, betöréses-lopás elleni, autó-, üveg- és állatbiztosítás. Képviselet minden városban és községben! Kartelen kívül!

Irodalom

A soproni harangöntés és tűzoltószerek gyártásának története. A „Seltenhofner Frigyes Fiai magyar kir. udvari szállítók Gyárvállalat“ alapításának 125. évfordulójára. Irta Csatkai Endre dr. Kiadja a fenti cég. Nagy nyolcadrét, 26 lap. Sopron, 1942.

Kedves kis füzet nagy történelmi érzékkel és alapos tanulmányozással megírva. Még nem szakembernek is érdekes és érdekes olvasmánya lehet jóízű magyar stílusával és folyamatos nyelvezetével. Nem száraz történelmi munka tehát, hanem szinte szórakoztatónak mondhatjuk.

Sopron Bécshez közel lévén, hamarosan fontos ipari középponttá lett. Így keletkezett ott a harangöntésnek tiszteletreméltó ipara már a legrégebbi időkben. Már 1489-ben is készül ott harang. Tulajdonképp azonban csak a török hódoltság után fejlődött ki ez az iparág, melybe az érdekelt Seltenhofner-ös — több értékes név után — 1817-ben kapcsolódik bele, mert akkor nyeri el a soproni purger-jogot.

Azóta a negyedik nemzedék kezén van a gyár és 1847-ben kapcsolódott bele a tűzoltószerek gyártásának ágába. Igaz, hogy előtte már 1795-ben engedélyt kap fecskendő gyártására Hirnschrott József rézműves, de alapos és mindenre kiterjedő figyelemmel a Seltenhofner-cég dolgozik e téren. Nagy megrendelő köre van és 1880-tól állandóan írják a rendszeres gyártási jegyzéket. 1897-ben már a 4061-es gyártási számig jutottak el. Ettől kezdve az első világháborúig évi termésük e téren a 80—150 között mozog.

Egy évszázad óta minden ipari kiállításon ott láthatjuk a cég gyártmányait és színvonalát jelzi az, hogy 1889-ben udvari szállítói címet kaptak s gyáruk úgy az előző világháborúban, mint most is, 1839 óta hadiüzemként működik.

A mostani világegés persze ennek az iparágaknak sem kedvez. Annyira, hogy mintegy húsz év óta évenként átlag negyven kocsi-, mozdony- és motoros fecskendőt adnak át a közhasználatnak.

Kedves a gyár történetének befejezése, amely ezt mondja: „A 125 esztendő iparvállalat alkalmazottai és munkásai mintegy családot alkotnak. Már kezdetlől úgy nevelik és tanítják a munkásságot, hogy érezze, szorgalmas munkával itt mindig megkeresheti kenyerét . . . és több munkás élvez nyugdíjat is, akik évtizedeken át szorgalmas és hű emberei voltak Seltenhofneréknek“. (b.)

és a fán jól eldolgozni. Az első réteg teljes megidása után következik a második mázolás. Tehát len esetben kétszer kell mázolni. A hordót vagy yt hosszabb ideig tartó tárolás esetén okvetlenül ell fedni. Vízet vagy más anyagot nem szabad a mentesítő anyaghoz keverni. A megsűrűsödött mentesítő anyagot csak az előállító cég dolgoz- a át megfelelő minőségű anyaggá. Az anyagot mentes helyen kell raktározni.“

3. **Lángmentesítés a cukorgyárakban.** Vavripecz or, a kaposvári cukorgyár fővegyésze és légolti parancsnokhelyettese „Tárolt cukor viselkedése tőbomba behatására“ címent írt tanulmányt. (Légoltalmi Közlemények 1941. 391. old.) Szerző kísér- et végzett arra vonatkozólag, hogy miként visel- k a cukor ömlesztett, illetőleg csomagolt állapot- akkor, ha gyújtóbomba esik rá. (Légoltalmi Köz- nyek 1941. 388—391. old.) A kísérletek azt ered- yezték, hogy a cukorraktárakban nem a cukor, m elsősorban a faanyag képezi a tűzveszélyt. t célszerű a raktárak összes fából készült épület- trészeit (födém, tetőszerkezet, lépcsők stb.) és ndezését (hűtők, osztályozók, csuzdák, felvonók, ányok, légesatornák, stb.) lángmentesítésnek alá- i. A kisterjedelmű tűzfészkek, illetőleg kráterek ig a kézi tűzoltókészülékeket teszik szükségessé. ízzel oltó készülék, a poroltó vagy habot fejlesztő űlékek a cukor átnedvesedése, illetőleg szennyez- miatt lassan párolog el a cukortömegből, és ezért n szárítást tesz szükségessé. A szénsavhóval mű- ő készülékek jöhetnek tehát csak számításba, mert énsavhó gyorsan és nyomtalanul elpárolog és a r tisztán marad vissza (eltekintve a bombaokozta nyeződéstől). A szénsavhó az égő vagy tűzveszély- kített testet mínusz 73 fok hideg réteggel borítja, át annyira lehűti, hogy az égésre alkalmatlanná k, azonkívül az elpárolgó széndioxid a levegőt is oltartja. Így tehát a csomagolóanyag és faszerke- meggyulladását, illetőleg égésének tovaterjedését is áosan megakadályozhatjuk anélkül, hogy a tárolt or maradandó szennyezést szenvedne.

KR tömlőbekötő-gyűrűk

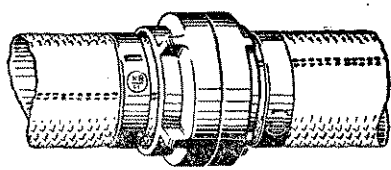

szerelése oly egyszerű, hogy bárki minden segítőszerszemet nélkül a legtökéletesebb kö- tést tudja elkészíteni. Hivatalos vizsgálat szerint 35 atm. túlnyomás mellett is kifo- gástalan kötést biztosít. Kérjen ismertetőt.

Forgalombahozza:

Move kereskedelmi és ipari kft.
Budapest, V, Mérieg-utca 4. Telefon 180-843

Sapkák, rangjelzések, paszományok, gombok, jelvények, rőzsekések, asbestruházat és mindenféle egyéni tűz- oltósági felszerelések. Raktárról azonnal szállít
Mátrai Antal és Társa Rt. Budapest
Városi üzlet: VI, Teréz-körút 22
T e l e f o n : 1 2 1 - 5 8 8
Gyár: XIII, Lomb-utca 34-36

Dräger oxigénes önmentőket,
lúgos szelencéket, oxigénáttöltő szivattyúkat és az összes légoltalmi egyéni és szakfelszereléseket szállítja
Poscher Frigyes
műszaki és légoltalmi cikkek vállalata
Budapest, VII, Damjanich-utca 46
T e l e f o n : 2 2 5 - 0 4 9

Égnek az oroszhegyi házak

Udvarhely vármegye székelyudvarhelyi járásában van a 2408 lakosú Oroszhegy nagyközség, melynek egy része 1942. július 20-án porráégett.

Keletkezés. Július 20-án délelőtt 11 órakor vették észre a domboldalra épült községháza tisztviselői, hogy a falu „Diafalva” nevű részében tűz keletkezett.

Berkeci József csűrjében támadt a tűz. A csűr zsúfolva volt takarmánnyal. A tűz lobbanásszerűen lángolt fel és a környező házakat és szalmás csűröket telepszörta szikrákkal.

A lakosság a havasi legelőkön szénagyűjtéssel foglalkozott s így az oltást az első percekben megkísérelni sem tudták. Ezért a tüzet körülvevő házak és csűrök az első percekben mind meggyulladtak.

Riasztás, kivonulás. A községi alkalmazottak azonnal félreverték a harangot, majd a község fecskendőjével rögtön kivonultak a tűzhöz.

Ekkor már lángolt a Berkeci-ház környékén minden. Ezért az egyik községi alkalmazott visszafutott a község házára s távbeszélőn segítségül kérte a *székelyudvarhelyi tűzoltóságot*. A szomszédos községek tűzoltóságait pedig lovas futárokkal riasztotta később.

Elsőnek érkezett oda Székelyudvarhely m. város tűzoltósága fél 12 órakor egy 800 literes vízszállítású (Honvéd) motorosfecskendővel és mivel a tüzet már leküzdeni nem lehetett, a tűz elszigetelését kezdték meg.

Diafalva községrészt a község többi részétől keskeny utca választja el. Ezen a ponton kezdtek munkába a derék székelyudvarhelyi tűzoltók és okos beavatkozásuknak a tűz elhatárolása lett az eredménye.

Kilenc község és egy város tűzoltósága érkezett ezután a helyszínre és a község égő részének a falu széle felé eső házait kezdték oltani. Így a székelyudvarhelyi tűzoltók támadási vonalát erősen meghosszabbították.

A tűznél közreműködött Oroszhegy, Bogárfalva, Szentlélek, Fancsal, Ulke, Szentkirály, Zetelaka, Kadiéfalva, Székelybethlenfalva község és Székelyudvarhely megyei város tűzoltósága.

Közvetlenül Diafalva községrész mellett, mintegy a leégett házak mellett van a község egyik leggazdagabb lakosának telke s azon egy hatalmas *zsindellyel fedett faház*.

Ezektől az égő részt csak 3 m széles utca választotta el.

A másik oldalon, a községbe vezető úton egy *szalmás csűr* állott.

Mindezekre a tűz már nem terjedt át a tűzoltóságok okos beavatkozása folytán.

Vízszállítás. Rendkívül megnehezítette az oltást az a körülmény, hogy Oroszhegy a vármegye egyik legmagasabban fekvő községe, ahol patakvíz egyáltalában nincs. Kút is kevés van.

A motorfecskendő 400 m távolságban lévő bővízű kútból szállította a vizet. (Érdekes megállapítás, hogy a kút — teljes kiszivattyúzás után is — 10—15 perc alatt újra megtelt.)

A tűz részletes leírása könyv alakban is megvan.

Károsultak. A tűznél 31 család károsult. Teljesen leégett 29 földszintes lakóház, 1 épült és szalmával fedett volt;

27 gazdasági épület, mely a fentiekhez hasonló módon és anyagból készült;

14 konyha;

4 félszer.

Az így keletkezett kár 162.800 P, melyből gazdasági épület volt csupán biztosítva 3000 peng.

Elpusztult egy szarvasmarha, egy juh, 1 tés és százötven baromfi. A kár

épületekben	162
állatokban	1
bútorokban és ruhaneműekben	55
szalastakarmányban	13
mezőgazdasági eszközökben	4
egyéb tárgyakban	1
	<hr/>
	összesen: 238

A tűzzel kapcsolatban csupán egy nő s

A tűz okát megállapítani nem lehetett, hető, hogy gondatlanságból keletkezett a mód, hogy Berkeci József gazdasági építész felhalmozott és frissen szárított széna „elhuanyagolt” gyulladt ki, miután az a szalma már négy órán át lappangott.

Nem tűzoltói szempont, de érdekes felvetés, hogy a 31. károsult családfőnél összesen 72 van (átlagosan 2). A gyermekek megoszlása

6 család gyermektelen
5 család 1 gyermekes
6 család 2 gyermekes
7 család 3 gyermekes
4 család 4 gyermekes
3 család 6 gyermekes

Értékelés. 1. A tűzoltóságoknak délután sikerült a tüzet teljesen eloltaniok. A tűzoltóóránál is többet dolgoztak a tűznél.

2. Az oltási munka értékes és eredményes mert Székelyudvarhelyről (12 km) kivonulás félórával a riasztás után már a tűznél és jó taktikai érzékkel jó helyen védőtámasztott, ami ebben a helyzetben a legbőlecsőbb később kiérkező tűzoltóságoknak is jó példát mutatott.

3. A tűznél a motorosfecskendő kitűnően beigazolta, hogy motorosfecskendő nélkül tűzvédelmet nem lehet biztosítani.

Minden járás székhelyre, de később miniszteri székhelyre is motorosfecskendőt kell biztosítani csak így biztosítható, hogy

a) a fecskendő kellő időben kiérkezzék

b) nagyobb távolságból szállítson vizet.

A tűz leírását Tary Sándor dr. vármegyei mérnök Gyula járási tűzrendészeti felügyelő alapján közlöm.

Dévényi

HÍREK

Kinevezés. Kecskemét thj. város főispánja Papp István tűzoltóparancsnokot Kecskemét thj. város tűzoltóparancsnokává nevezte ki.

Kinevezések. Bács-Bodrog vármegye főispánja Bánrévi György dr vármegyei másodfőjegyzőt vármegyei tűzrendészeti felügyelővé, Rozsary Ernő dr vármegyei árvaszéki ülnök tb. főjegyzőt felügyelőhelyettesé, Dorogi Gábor szolgabíró zentai, Horváth Zoltán dr szolgabíró apatini, Händel Gábor dr szolgabíró zsalylai járási tűzrendészeti felügyelővé, — Zala vármegye főispánja Zarusbay Lóránt dr tb. főszolgabíró sőmegi járási tűzrendészeti felügyelővé nevezte ki.

Dícsérő elismerés. A m. kir. szegedi V. honvéd hadtest leventeparancsnoksága Baranyai Jenő zentai tűzoltóparancsnoknak, a zentai járás leventeparancsnokának, mint aki éjjelt is nappallá téve minden igyekezetével arra törekedett, hogy a felszabadított Délvidék leventefiatal-ságából a honvédségnek és a magyar nemzetnek minden tekintetben megbízható lelkes utódokat neveljen, fáradságot nem ismerő, kiválóan értékes és eredményes önzetlen szolgálataért „dícsérő elismerését“ fejezte ki.

A Székesfővárosi Tűzoltózenekar szeptember hónapban az eddig közltekén kívül 14-re és 21-re kapott rádiószereplésre meghívást, Budapest I. hullámhosszán délelőtt 10.15—11.10-ig.

Jász-Nagykun-Szolnok vármegye Tűzoltószövetségének közgyűlése. Nagy érdeklődés mellett tartották meg a vármegyeháza tanácsstermében a vármegyei Tűzoltószövetség közgyűlését. A közgyűlésen Alexander Imre alispán, a Szövetség elnöke személyesen elnökölt. Megjelent Kiss Emil dr ny. vármegyei főjegyző, a Magyar Országos Tűzoltószövetség alelnöke, az országos szövetség képviselőjében; vitéz Roncsik Jenő dr debreceni tűzoltóparancsnok, kerületi tűzrendészeti felügyelő a VI. tűzrendészeti kerület részéről, valamint a vármegyei tűzrendészet vezetői és az egyes tűzoltótestületek kiküldöttei. Az 1941. évi összefoglaló jelentést a Szövetség működéséről Mohay Márton dr szövetségi ügyvezető-alelnök, vármegyei tűzrendészeti felügyelő terjesztette elő. A 6 oldalas összeállításhoz és a beszámolóhoz örömmel állapítható meg, hogy a Szövetség vonalvezetése és célkitűzése megfelel a mai nehéz idők fokozott követelményeinek. Vitéz nádudvari Kiss Lajos dr országos tűzrendészeti felügyelő lényegbevágó és a „tűzoltóságokat“ „kárelhárító tűzoltóság“-á átforgató és korszerűsítő intézkedéseit vármegyénk maradéktalanul valóra váltotta. A vármegyei tűzrendészetének — és ezzel együtt az annyira időszerű légoltalomnak a fejlesztését a mostani ütemben Lengyel Sándor volt vármegyei tűzrendészeti felügyelő kezdte meg. Magasztos célkitűzéseivel a vármegye alispánja mindenkor készséggel nyújtott segédkezet. Az eredmény nem maradhatott el! Ezt a rohamlépésekben való fejlesztést —

amelynek üteme Mohay Márton dr hivatalba lépése után sem lassult — tükrözi vissza a jelentés. Személyi vonatkozások között megemlékezett az ügyvezető-alelnök Lengyel Sándor tb. főszolgabíró vármegyei h. árv. elnök Marostorda vármegyéhez való kinevezéséről. „Mindenen idejét és képességét a vállalt munka maradéktalan elvégzésére fordította“ — olvassuk a jelentésben — s valóban az éjszakába nyúló példátlan ügyszeretettel végzett munka gyümölcse a mintaszerűen megszervezett — országos és kerületi szakhatóságok többbizoni legteljesebb elismerését kivívott — tűzrendészeti igazgatás lett. Szolnokiakat közelebbről érdeklő másik személyi bejelentés volt Puskás Ede volt szolnoki tűzoltóparancsnok Újvidék város főparancsnokává való kinevezésének megemlézése. Puskás Ede 1927 óta állt városunk tűzrendészetének élén. Egy éves működése után a tüzesetek évi átlaga 120-ról (!) 40-re, majd fokozatosan a mai értékre 20—24-re esett vissza. A város légoltalmának alapjait ugyancsak ő rakta le, s ezen munkájáért is mind a Honvédelmi Minisztérium, mind a Légoltalmi Liga és tűzrendészeti felettes szakhatóságai részéről több ízben elismerésben részesült. Utóda: Soós Ferenc dr volt hajdusoboszlói tűzoltóparancsnok — már rövid hivatali szolgálata is — tanúságot tett képességeiről, alkotni akarásáról és szervezőtehetségéről. A Szövetség a visszatért Sepsiszentgyörgy tűzoltósága részére díszszólvót adományozott, amelyet 1941 október 26-án tartott díszközgyűlésen adott át vármegyei küldöttség élén az ügyv.-alelnök az erdélyi bajtársaknak. A pénztárnoki jelentés az 1941. évi zárszámadról hű képe annak a meszemenő anyagi támogatásnak, amit a Szövetség kiképzés és a testületek szerel való ellátása terén kifejtett. Alexander Imre alispánnak vitéz Roncsik Jenő dr kerületi tűzrendészeti felügyelő mondott köszönetet, hogy a vármegyei tűzrendészetét szívén viselve, lehetővé tette annak kimagasló eredményű fejlesztését. Alexander Imre alispán szakközegeire hártotta az elismerést és ígéretet tett a vármegyei tűzrendészetének — az előző évekhez hasonló — hathatós támogatására és továbbfejlesztésére. A közgyűlés résztvevői azzal az érzéssel távoztak, hogy a Szövetség 1941. évben is eredményes munkával járult hozzá a pótolhatatlan és érték szempontjából alig kifejezhető, magyar élet és nemzeti vagyon megóvásához és biztosításához.

A Szatmárnémeti Önkéntes Tűzoltótestület folyó évi június 6-án művészi színvonalú hangversenyt rendezett az ottani Kölcsey-színházban felszerelési alapja javára. A nagy élvezetet nyújtó műsor táblás ház mellett a teljes siker jegyében zajlott le.

Debrecen község (Heves vm.) tűzoltói és leventecsapata f. évi június 4-én füsttelen napot tartott a keleti harc-téren küzdő honvédeink javára. A gyűjtés eredménye: 8692 cigaretta, 48 csomag dohány, 39 cig.-papír és 50 doboz gyufa, melyet a Vöröskereszt útján eljuttattak a harctérre.

Hazánk legrégebb, több mint 125 éve fennálló
tűzoltószergyára

Seltenhofer Frigyes Fiai

Alapítva 1816

magy. kir. udvari szállítók

S O P R O N

Legelső tűzoltószer-, kút-, szivattyú- és gépgyár, harang-, fém- és vasöntőde. A párisi világtiállításokon nagy aranyéremmel, azonkívül sok arany- és ezüstéremmel, valamint díszoklevéllel kitüntetve. Gyárt: motorfecskendőket, kocsifecskendőket, különféle tűzoltószereket és felszereléseket. Kedvező fizetési feltételek és sokévi jóállás. Költségvetést és kiszállást díjmentesen eszközölünk.

HIVATALOS RÉSZ**FELHÍVÁS**

a szekszárdi törvényhatósági tűzoltótanfolyam látogatására.

A 180.000—1936. B. M. sz. rendelet 11. § 7. pontja értelmében tűzoltótiszt csak az lehet, aki a törvényhatósági tűzoltótanfolyam elvégzését igazolja.

Tolnavármegye Törvényhatósági Tűzoltó-Szövetsége a m. kir. belügyminiszter úr engedélye alapján Szekszárdon, 1942. évi szeptember hó 9—19 napja között törvényhatósági tűzoltótanfolyamot tart, melyen a vármegyei szövetség által a testületeknek már kiadott végleges gyakorlati szabályzat fogja képezni a kiképzés főanyagát.

A tanfolyammal kapcsolatos felvételi, tan- és vizsgadíjakat, valamint a tansegédletek és bemutatások eszközeinek díjait, úgyszintén a tanfolyamhallgatók elszállásolásával és étkeztetésével járó összes kiadásokat Tolnavármegye Tűzoltó-Szövetsége viseli. A tanfolyamhallgatóknak Szekszárdra és onnan hazautazásával kapcsolatban felmerült költségek pedig a Tolna vármegyéből valamely község részéről kiküldetés esetén a kiküldő községet terheli.

A kiküldő községnek alispáni rendelet értelmében a tanfolyam résztvevőinek a kéthetes tanfolyam tartására munkamulasztásuk címén fejenként 30 pengő térítést fizetnek megtakarításaik terhére. Idevonatkozólag a községek külön rendeletet kapnak.

A tanfolyamra való felvételt a tanfolyam parancsnokához intézett felvételi kérvényben kell kérni és Szekszárd (Megyeháza) kell beküldeni.

A kérvény beküldésének ideje 1942 augusztus hó 28. napja.

Tájékoztatásul közlöm, hogy a tanfolyamhallgatók egyenruhával a tanfolyamparancsnokság útján lesznek ellátva, a hallgatóknak csupán lábbeliről és a szükséges tisztálkodási eszközökről kell gondoskodniok.

A tanfolyamhallgatók a felvételtől a tanfolyam kezdése előtt legalább öt nappal értesítést kapnak, a felvétel-értesítés a további magatartást szabályozza, az idevonatkozó tudnivalók azonban addig is a községi előjáróságokon rendelkezésre állanak.

Szekszárd, 1942 július 31.

Malonyay Elemér dr sk.,
vármegyei tűzrendészeti felügyelő,
mb. tanfolyamparancsnok

Marosvásárhelyi törvényhatósági tűzoltótanfolyam parancsnoksága

72—1942. Thtt. sz.

Tárgy: Törvényhatósági tűzoltótanfolyam.

FELHÍVÁS

a marosvásárhelyi III. törvényhatósági tűzoltótanfolyam látogatására

A 180.000—1936. B. M. sz. rendelet 11. § (7) bekezdése szerint tűzoltóaltiszt csak az lehet, aki a törvényhatósági tűzoltótanfolyam sikeres elvégzését igazolja.

Maros-Torda vármegye és Marosvásárhely thj. sz. kir. város Tűzoltó-Szövetsége a m. kir. belügyminiszter úr 93.958—1942. V. számú rendeletében adott engedély alapján folyó évi szeptember hó 7. napjától szeptember hó 18. napjáig tíznapos törvényhatósági tűzoltótanfolyamot tart.

A tanfolyam célja, hogy a városok és községek hivatásos, illetve önkéntes és köteles, valamint a magán (gyári) tűzoltóságoknál szolgálatot teljesítő tűzoltókat altiszti tennivalók ellátására képesítse.

Az önkéntes és köteles tűzoltótestületek tagjai részére a tanfolyam látogatása ingyenes, mert költségeiket a törvényhatósági tűzoltószövetség fedezi. Hivatásos és magán- (gyári) tűzoltóságok tagjai részére a tanfolyam felvételi, tan-, vizsgadíja, szakkönyvek, ruha- és felszerelés-használat díja hallgatónként 35 pengő, melyet a jelentkezéssel egyidejűleg kell „Törvényhatósági tűzoltótanfolyamparancsnokság, Marosvásárhely, Tűzoltólak-tanya” címre megküldeni.

A tanfolyamra való felvételt a tanfolyam parancsnokától, a marosvásárhelyi hivatásos tűzoltóság főparancsnokától legkésőbb 1942. évi szeptember hó 1. napjáig írásban kell kérni. A kérelmet csak a községi előjáróság, illetve tűzoltótestület útján lehet benyújtani.

A hallgatók a felvételtől írásbeli értesítést kapnak. A hallgatók a befizetett díjakat abban az esetben sem kapják vissza, ha a tanfolyamon nem vesznek részt.

A tanfolyamot záróvizsga fejezi be. A sikerrel vizsgázott hallgatók a törvényhatósági tűzoltótanfolyam felügyelőjének hivatali bélyegzőjével ellátott országos érvényű bizonyítványt kapnak, mely az illetőt a m. kir. belügyminiszter úr 180.000—1936. B. M. számú rendeletének 11. § (7) bekezdése értelmében önkéntes, köteles és magán- (gyári) tűzoltóságok altiszti tennivalóinak ellátására képesíti.

Marosvásárhely, 1942 augusztus 14.

Simon Gyula dr sk., tűzoltófőparancsnok,
tanfolyamparancsnok

Speciális tűzoltóegyenruha-

készítő szabóság
Keresztény cég!
Arajánlással díjazatlanul szolgál
Czirják Elek
Budapest, XI, Horváth Miklós-út 61
Telefon: 268-693

Mátrai sisak-, tűzoltószerszám- és légoltalmi felszerelések gyára

Keresztény **Mátrai Antal és Társa rt.**
cég Budapest, XIII, Lomb-utca 34—36. Telefon 299-055

Tiszti és altiszti rőzsekéseket

legszebb kivitelben szállít
MÉSZÁROS LAJOS műtővőmester
Budapest, VIII, Mária-utca 15
Telefon 349-859

Mindennemű **létrák,**
tűzoltó- és légoltalmi felszerelések
beszerzési forrása

Metzker Ferenc

Budapest, XI, Horthy Miklós-út 35
Telefon 456-363

Országos Tűzrendészeti Felügyelő

Kimutatása tűzoltóságok „Füsttelen nap”-ok tartásának
eddiggi eredményéről

hary Gyula dr. j. tűzr. felügyelő

lozskari Tűzoltóság

agyarlónai Tűzoltóság

ósi Tűzoltóság

entmártonmaeszkási Tűzoltóság

ilecsi Tűzoltóság

incéleschi Tűzoltóság

verőfalvai Tűzoltóság

ászfenesi Tűzoltóság

urnasi Tűzoltóság

alsófüldi Tűzoltóság

spetri Tűzoltóság

tesdi Tűzoltóság

arótlaki Tűzoltóság

ogártelkei Tűzoltóság

verővásárhelyi Tűzoltóság

agyarderszei Tűzoltóság

íralmási Tűzoltóság

elekfarkai Tűzoltóság

jérdi Tűzoltóság

ucsági Tűzoltóság

adásapfalvai Tűzoltóság

emesradnóti Önkéntes Tűzoltótestület

Levente cigaretta 1000 darab

cigarettdohány 20 csom.

pipadohány 40 csom.

gyufa 10 kis cs.

cigarettapapír 8 darab

osonvámegyei Tűzoltószövetség

áli Önkéntes Tűzoltóegyesület

ihar vármegye

endvadásárhelyi Önkéntes Tűzoltóegyesület

Levente cigaretta 15 doboz

Levente cigaretta 45 darab

Symphonia cigaretta 11 doboz

Symphonia cigaretta 9 darab

Hunnia cigaretta 17 doboz

Hunnia cigaretta 13 darab

Cigarettdohány 10 csom.

Pipadohány 7 csom.

ékési Önkéntes Tűzoltótestület

Vegyes cigaretta 5.675 darab

Szivar 40 darab

Szivarkadohány 26 csom.

Pipadohány 4 csom.

Törmelékdohány 1 csom.

Cigarettapapír 12 csom.

Gyufa 31 doboz

2 filléres gyufa 6 darab

Könyv 28 darab

nagykároly megyei város hivatásos tűzoltósága 1.949.62 P

Cigaretta, különféle 1.824 darab

Pipadohány 1 csom.

Szivar 3 darab

Pipa 1 darab

Gyufa 11 csom.

Borsosberényi Tűzoltóság 30.— P

Ludányi Tűzoltóság 56.84 P

Endrefalvai Tűzoltóság 30.— P

Palotási jegyzőség 215.77 P

Rímóczi Tűzoltóság 18.84 P

Varsányi Tűzoltóság 11.80 P

Nógrádsipeki Tűzoltóság 14.38 P

Nógrádmegyeri Tűzoltóság 185.40 P

Magyargéci Tűzoltóság 132.40 P

Gácsai Tűzoltóság 66.— P

Mihálygergei Tűzoltóság 80.10 P

Etesi Tűzoltóság 30.20 P

Kassa thj. és sz. kir. város hiv. tűzoltósága 153.— P

Kassai Önkéntes Tűzoltótestület 100.— P

Bauernébl és Fia Serfözde Rt. 40.— P

Franck Kávészerművek Rt. 20.— P

Építkezési és Faipari Rt. 50.— P

Kassai Malom Rt. 20.— P

Kassa város közművei 30.— P

Magnezit művek, a Nyugatceh Kaolin- Schamott- 20.— P

gyára és Szlovák Magnezit művek Rt. 20.— P

Poledniák Károly gépgyár és vasöntöde 20.— P

Bajkai István kerületi kéményseprőmester 20.— P

Bentő Lajos kerületi kéményseprőmester 20.— P

Ducsay Géza kerületi kéményseprőmester 20.— P

Özv. Littvay Józsefné kerületi kéményseprőmester 20.— P

Ózv. Tomcsó Mihályné kerületi kéményseprőmester 20.— P

Meer Sándor vésnök 2.— P

Csáb Tűzoltósága 54.40 P

Dacsókeszi Tűzoltósága 45.90 P

Bátorfalui Tűzoltósága 101.50 P

Zagyvaróna Tűzoltósága 103.10 P

Nagylóc Tűzoltósága 2.50 P

Lukanénje Tűzoltósága 276.84 P

Sóshertyán Tűzoltósága 10.— P

Ipolyvarbó Tűzoltósága 22.30 P

Ipolykér Tűzoltósága 70.28 P

Széchenykovácsi Tűzoltósága 36.80 P

Ipolytarnóc Tűzoltósága 99.30 P

Litke Tűzoltósága 31.70 P

Újvidék hiv. és önk. tűzoltósága 101.50 P

Büdszentmihály Tűzoltósága 15.— P

Tiszadada Tűzoltósága 5.— P

Tiszalök Tűzoltósága 28.01 P

Nyiregyháza Tűzoltósága 37.— P

Paszab Tűzoltósága 78.40 P

Rakamaz Tűzoltósága 419.42 P

Timár Tűzoltósága 10.— P

Vencsellő Tűzoltósága 277.87 P

Kótaj Tűzoltósága 22.— P

Gégény Tűzoltósága 37.59 P

Berkesz Tűzoltósága 21.96 P

Ajak Tűzoltósága 45.40 P

Gyulaháza Tűzoltósága 38.50 P

Kisvárdai Tűzoltósága 606.10 P

Nyirkalász Tűzoltósága 48.40 P

Nyirkarász Tűzoltósága 48.40 P

Fényeslitke Tűzoltósága 90.72 P

Komoró Tűzoltósága 70.96 P

Mándok Tűzoltósága 180.14 P

Tuzsér Tűzoltósága 22.— P

(Folytatjuk)

Főszerkesztő: Breznay Imre

Felelős szerkesztő és kiadó: Lukács Zoltán dr

**Tűzoltói új előírásos
egyenruhákat
mérték után**

„Hangya” akciós szövetből is készít

BOROS egyenruházat szabósága

BOROS és HUBER

BUDAPEST, VIII, BAROSS-TÉR 6

Telefon: 145-016

Kérjen
áránlatot

Az összes
„TOTAL”
rendszerű tűzoltóké-
szülékek és berendezé-
sek gyártási jogának
magyarországi enged-
ményese

Legújabb készülékünk és
berendezésünk az

„ÜSTÖKÜS-TOTAL” léghaboltó-rendszer.
CIGETI és BIRÓ Budapest, V, Árpád-u. 10
Ismeretivel készséggel szolgálunk. TELEFON: 127-799

Alapítva 1896

Minden nemű
tűzoltó- és légvédelmi
felszerelési cikkek
raktárról kaphatók

Mátrai Antal és Társa Rt.

Gyár és központi iroda:

Budapest, XIII, Lomb-utca 34-36 - Telefon 299-055
Városi lerakat: VI, Teréz-körút 22 - Telefon 121-533

Gyárt: kézi-
fecskendőket,
le létrákat, m
vázordó és ön
kat, szerkocsi
oltalmi felsz

Szállítunk

a hatósági előírásoknak megfelelő

Ismertetés
felvilágosítás
és ajánlat
díjtalan

**MÁVAG
GYÁRTMÁNYŰ**

Telefon 133

hordozható benzinmotoros és kézi működtetésű fecskendőket, vízi
és öntözőkocsikat, tűzoltó- és locsoló autókat
minőségben, megbízható és tartós kivitelben.

MAGYAR KIRÁLYI VAS-, ACÉL- ÉS GÉPGYÁRAK KERESKEDELMI KÉPVISI
BUDAPEST, VIII, MŰZEUM-KÖRÚT 18, II.

KÖHLER ISTVÁN**FECSKENDŐ-, SZIVATTYÚ
és tűzoltófelszerelések gyártója**

Gyárt: Modern motoros, turbinás és duga
tűzoltófecskendőket, tűzoltószerkeket, felszereléseket
és szivattyútelepeket a tűzoltás és öntözés céljára

BUDAPEST, X, KORPONAI-UTCA 21. SZÁM**FELTEN ÉS GUILLEAUME RT., BUDAPEST**

a budapesti hivatásos tűzoltóság szállítója

GYÁRT: BELÜL GUMIZOTT TŰZOLTÓTÖMLŐT
kivánt méretekből és nyomásig.

LEVÉLCÍM: BUDAPEST 113. POSTAFIÓK. TELEFON: 258-880



Hazai
gyártmány

MINIMAX

a legjobb magyar gyártmányú kézi tűzoltókészülék. Nem
litható össze a különböző utánszatokkal. Felvilágosítással az

MAGYAR MINIMAX RT., BUDAPEST
GYÁR, IRODA: VI, RÓZSA-UTCA 85. TELEFONSZÁM: 258-880

CORVIN ÁRUHÁZ RT.

BUDAPEST VIII, BLAHA LUJZA-TÉR

Csonka János gépgyára gyártja amindenhol bevált, tökéletes **tűzoltómotorokat**



TÜZRENDÉSZETI KÖZLÖNY

A MAGYAR ORSZÁGOS TŰZOLTÓ-SZÖVETSÉG HIVATALOS LAPJA

Legjelenik minden hó 1-én és 15-én

Az előfizetési és hirdetési díjakat a Magyar Országos Tűzoltó-Szövetség 23.297 számú csekk számlájára lehet beküldeni. Csekkürlap minden postahivatalban kapható

A Magyar Országos Tűzoltó-Szövetség,
szerkesztőség és kiadóhivatal:
BUDAPEST, VI, IZABELLA-UTCA 51
Telefon: 223-254

Előfizetési ára egész évre 12 pengő
A szerkesztőség címére küldött
szakcikkeket, ha közlésre alkalmasak,
díjazzuk

Mánlva a m. kir. belügyminiszter úr 126.278—1938. B. M. sz. rendeletével („Belügyi Közlöny“ 1939. évi 5. sz.) a vármegyék, városok és községek számára

TŰZOLTÓTESTÜLETEK A LAPOT DIJTALANUL KAPJÁK

Légítámadás

A múlt évben gyengébb erőkkel végrehajtott kassai orvtámadástól eltekintve, a háborúba történt belépésünk után több mint egy esztendőre tünt fel először nagyszámú ellenséges légikötelék az ország határain belül. A két alkalommal végrehajtott éjszakai légítámadás Magyarország különböző vidéke és a főváros ellen irányult.

Mivel légvédelmi tűzsergünk a támadó kötelékeket mindenütt heves elhárítótűzzel fogadta és ezzel nagy magasságokba kényszerítette, ezért a támadások általában csekélyebb veszteséget és anyagi károkat okoztak. A bombák legnagyobb része beépítetlen területekre hullott, másrésztük néhány lakóházat, templomot rongált meg. A légítámadás során nemcsak rombolóbombákat dobtak le, hanem gyújtóbombákat is, amelyek az egész ország területén mindössze hét helyen okoztak tüzet, azonban ezeket is rövidesen eloltották.

Sajnos, a légítámadásnak néhány halálos és több komolyan sebesült áldozata van. Ezek majdnem kizárólag békés, gyanutlan emberek, akiknek élete nem volt más, mint a szorgalmas polgári munka.

A légítámadás nem érte készületlenül sem a hatóságokat, sem a közönséget, hiszen gondolkodó fővel nem lehetett elképzelni, hogy az oly szívósan, de mind kevesebb eredménnyel védekező bolsevista hadsereg ne próbáljon visszaütni ott, ahol lehet. Ha az arevonalon nem, akkor a hátszágban a polgári lakosság soraiban, hogy megzavarják békés termelőmunkájukat és felzaklassák lelki nyugalmukat. Hála Istennek, nem sok eredménnyel.

A katonai léghárítás tűzfüggőnyt vont a támadók elé és nagy magasságba kényszerítette azokat, ahonnan a célzás már teljesen bizonytalanná vált. Légvédelmünk tehát elérte legfőbb kitűzött célját,

hogy az ellenséges gépek eredeti feladatuk végezte nélkül voltak kénytelenek visszafordulni.

A magyar léghárítótűzserg, amely magyar tálmányú s jóformán a világ legjobban célzó készülékeivel dolgozik, még a hihetetlen nagy magasságban is eredménnyel látta el feladatát, amikor a végrehajtott szovjet támadás után a határt visszafelé átlépő szovjet repülőgépek közül négy gépet lelőtt. Ezzel nyilvánvalóan fokozott óvatosságra fogják kényszeríteni a szovjet pilótákat.

A légoltalmi szervezetek mindenütt mintaszerűen és kifogástalanul látták el szolgálatukat. A légítámadás által okozott hét tűz oltásánál nagyon szép eredményt mutatott fel a tűzoltóság is. A koromsötétben végrehajtott kivonulás és a vaksötétségben rendkívül körülményes tömlőfektetés és szerelés után a tűz oltását szakszerűen és meglepően rövid idő alatt sikerült elvégezni. Ez a szép eredmény legnagyobb részt az utóbbi évek során végrehajtott elméleti és pontos gyakorlati szakoktatás eredménylapjára írható.

De nem sikerült a zavartkeltő cél sem, mert a magyar közönség teljes hidegvérrel, mint a háború velejáróját vette tudomásul a légítámadást. A légvédelmi riadó jelére nyugodtan vonult a légoltalmi óvóhelyekre és az ott tartózkodás ideje alatt nyoma sem volt idegességeknek, vagy pániknak. A közönség teljesen átérezte, hogy ebben a háborúban milyen nagy jelentősége van a polgári helytállásnak és fegyelmettségnek. Az emberek szinte közelebb jutottak egymáshoz. Akik a nyugodt béke hangulatában nem bírták átérezni a háború forratagában járó honvédeink kemény küzdelmét, azok a légoltalmi óvóhelyen rájöttek, hogy a közös veszedelem közelebb hozza azokat is, akik egymástól mérhetetlen távolságban élnek.

Hisszük, hogy mint tűzben a vasat, ezek a légitámadások is csak jobban egybekovácsolják, egybefogják és erősebbé teszik az örök magyar nemzetet.

Az országos tűzrendészeti felügyelő tanulmányútja

A német birodalom országos tűzrendészeti felügyelője, dr. Ing. Meyer altábornagy a nyár elején meglátogatta a székesfővárosi tűzoltóságot. A látogatás viszonzásául Daluege vezérezredes meghívására vitéz nádudvari Kiss Lajos dr országos tűzrendészeti felügyelő, Budapest székesfőváros tűzoltóőparancsnoka, Köry Árpád székesfővárosi tűzoltóalparancsnok, légoltalmi előadó és Zsámbéky Sebő székesfővárosi tűzoltófelügyelő, okleveles gépészmérnök, műszaki előadó kíséretében, a m. kir. belügyminiszter úr engedélyével három hétig Németországban tartózkodott és a korszerű tűzrendészet és légoltalom szervezetét, felszerelését és működését tanulmányozta. A Budapest székesfőváros polgármestere által kiküldöttek néhány napot Berlinben töltöttek, majd a kiképzőintézmények, a tűzoltóságok és a légoltalmi berendezés tanulmányozására Kiel, Hamburg, Hága, Amszterdam, Rotterdam, Stuttgart, Ulm, Augsburg, Weimar, Nürnberg stb. városokban fordultak meg.

A német birodalmi belügyminisztérium illetékes vezetői a kiküldötteket a barátot és fegyvertársat megillető meleg fogadtatásban és vendégszeretben részesítették és a legnagyobb előzékenységgel tették lehetővé mindazoknak a kérdéseknek megvilágítását, amelyeket az országos tűzrendészeti felügyelő úgyis mint a székesfővárosi tűzoltóságának vezetője, utazása céljából kitűzött.

A kiküldetés a székesfőváros és az egész ország tűzrendészetét és légoltalmát érintő sok hasznos tapasztalatot és fontos értesülést eredményezett, amelyeknek sürgős értékesítése nemzetvédelmi szempontból a közben hazánkban is bekövetkezett légitámadásokra tekintettel, soronkívüli intézkedéseket tesz szükségessé. Azokról a tapasztalatokról, amelyek a nyilvánosságot a tűzoltó- és kárelhárítószolgálat szempontjából érdeklik, a lap hasábjain részletes beszámoló fog megjelenni.

1., 2. Vitéz Kiss Lajos dr országos tűzrendészeti felügyelő Dr. Ing. Meyer tűzoltóaltábornaggal és von Bomhardt rendőraltábornaggal tárgyal.

3. Dr. Meyer tűzoltóaltábornagy fehér asztal mellett a magyar tűzoltótiszteket üdvözlő.

4. Vitéz Kiss Lajos dr országos tűzrendészeti felügyelő a német bajtársak vendégszeretetét köszöni meg.

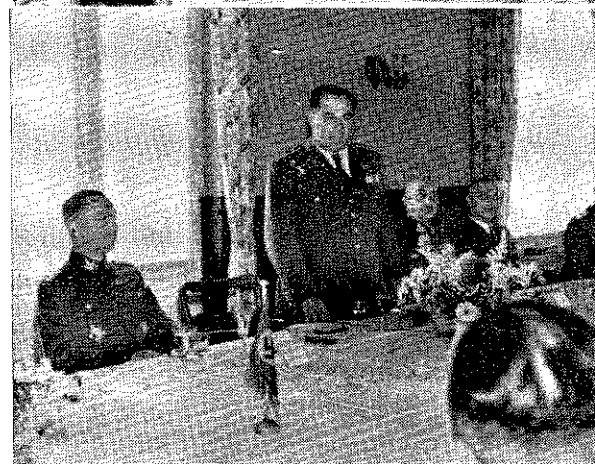
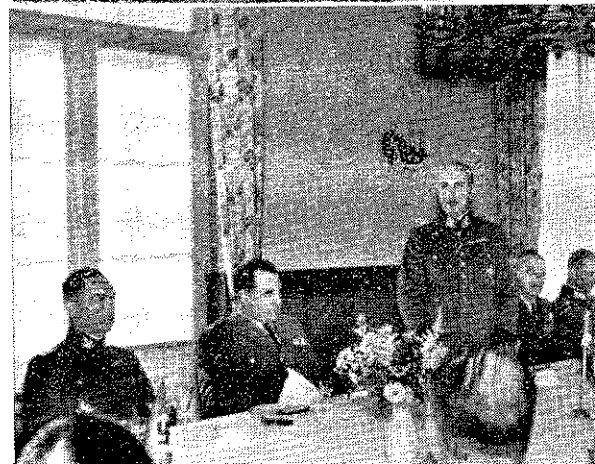

ՀՈՎԴՅԷՆ ԲՈՄԲԱԿ

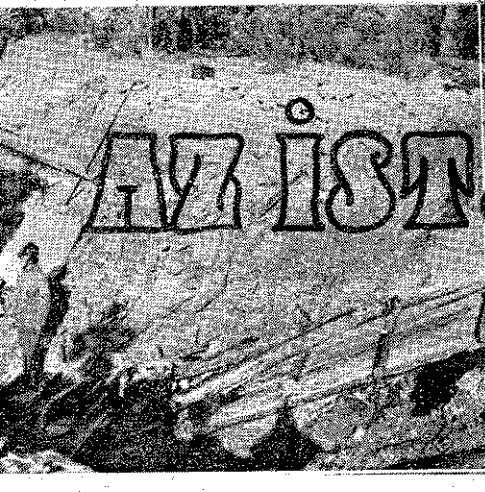
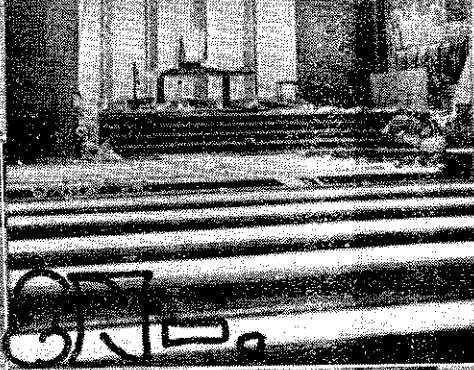

ԱՄ ԻՏՈՑԷ

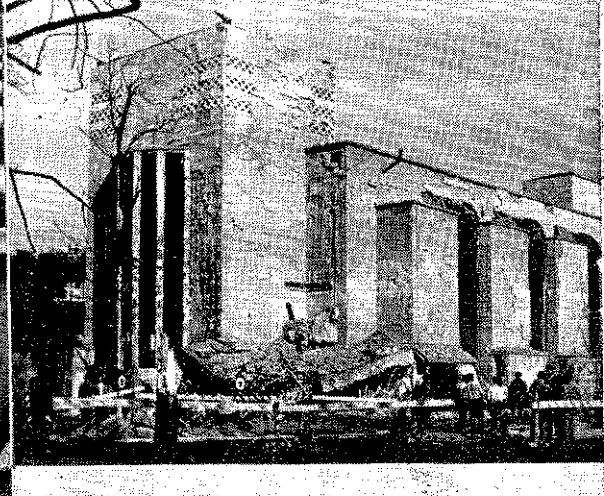

ԿՈՒՆՈՒՐԱՆ



ԵՏ

ԵՆԵՏ

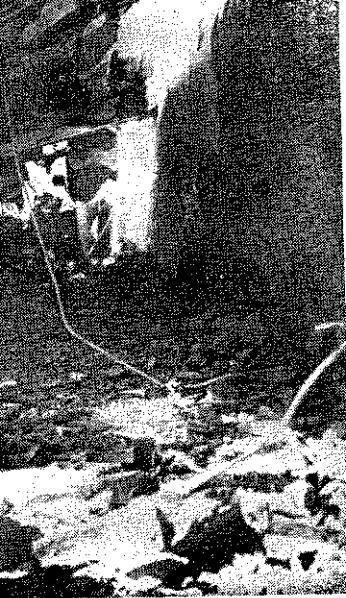

ՔՈՒՇԱՐՈՔ



Զեկույն և լեռ



ԱՄԼՔՐԱՆ

ԵՆԵՆ.



Gondolatok légítámadás után

Az angolszász plutokratáktól támogatott bolsevista rombolás fékevesztett erői elérték hazánkat. Veszélyeztetik a békés polgári otthonok életét, ipartelepek szorgalmas termelő munkáját s nem tudjuk, melyik éjszaka hozza a halált, a pusztulást, dönti romba a békésen nyugvó lakosság házeit, gyujtóbombáival felriasztja a pusztító vörös kakast.

Légítámadás! Magasan távolsági bombázók húznak át az égen. A fényszórók hatalmas fénykévei kutatják az eget, miközben a szorgalmas gépágyúk ezernyi gránátja robban, akadályozza az ellenség célzott bombavetését, a nehéz légvédelem pedig egyes lövéseivel vagy ösztüzével vadászatot rendez a repülő bolsevista szörnyekre. Ez a légvédelem harca, amelyhez szorosan kapcsolódik a mi feladatunk: harc a rombolás, a tűz ellen, életvédelem, egyszóval a légoltalom. A légoltalom honvédelmi feladat, amelynek tökéletes megszervezése már a békeidők feladata és mindnyájunk elsődrendű érdeke. Melyek azok a feladatok, amelyeket a légoltalomnak elsősorban el kell látni, amelyekre fel kell készülni és amelyeknél a légítámadást követő pillanatban be kell avatkozni.

Ha ismerjük a légítámadások által okozható veszélyeket, azoknak fejlődési lehetőségeit és azokat összehasonlítjuk, tiszta képet kaphatunk az egyes feladatok fontosságáról. A rombolás állandó jellegű s mégis, ha életveszély van, a beavatkozás sürgős, halogatást nem tűr. A gázveszély fennállhat, azonban fejlődési lehetőségei nincsenek s csak az esetben állandósulhat, ha támadóeszközként csepphatású maró vegyiharcanyagot (mustár, lewisit) használnak. Ezekből következik, hogy a növekvő veszély ellen a küzdelmet azonnal fel kell venni s annak továbbfejlődését meg kell akadályozni első sorban, hogy a tűz károkozását megszüntessük, másodsorban pedig a tűz gyors és hathatós eloltásával a bombázó gépek további támadó hullámainak éjszaka jó és igen nagy magasságokból is könnyen megfigyelhető újabb célpontokat ne szolgáltassunk.

Ezek a feladatok a tűzvédelem alapos és gyökeres megszervezését követelik, amelynél a takarékoság elvén alapuló szervezeti gyöngítések kerülni kell. Célunk legyen a tűz elleni harcot inkább nagyobb szervezettel könnyen és sikeresen felvenni, mint csökkentett, szervezetlen erőkkel a sikeres beavatkozást kockáztatni, amelynek következtében ipartelepek, városrészek pusztulhatnak el, emberek ezrei válhatnak hajléktalanná, maradhatnak kenyérkereset nélkül s komolyan veszélyeztethetik a nemzet erő kifejtését.

Nem elégséges, hogy csupán alapot képező fel-

szerelést szerzünk be és annak kiszolgálásáig a gendő szervezetet létesítünk, hanem úgy fel kell készülni, mint a szervezetben bizonyos tartalékokat állítani, hogy a mindenkor bekövetkező feladatokra pótolható legyen, vagy szükség esetén: mielőbbi és gyors leküzdése érdekében nagyvonalúakat is bevethessünk. A felszerelés-kiesés pótlásának rendű és sürgős kérdés, mert légítámadás bekövetkeztével s ha felszerelés tartalékban nincs, a tűzvédelem felmondhatja a szolgálatot, aminek következtében a pusztulás mérhetetlenné válik. Nem szabad elfelejtenünk azt, hogy a szaktűzoltóságok valamint a segédtűzoltóságok munkája már a támadó légítámadás első hulláma által okozott veszélyek leküzdésénél kezdődik és a beérkező második, további támadó hullámok a tűz fényét célkézzé válva az ott dolgozó tűzoltóságoknak emberanyagban súlyos, esetleg pótolhatatlan veszteségek okozhatnak. Ha ilyen támadás következtében veszteségeket azonnal pótolni nem tudunk, a tűzvédelem csökken és az elkövetkezendő légítámadás a csökkent védelem folytán komolyabb veszteségeket okozhat.

A felszerelés, szerek, stb. gyors és tökéletes pótlásának, javításának céljait szolgálja a szaktűzoltóságok is, amely az országban egységes felszerelési kérésre törekszik és ma már hazánkban is a szaktűzoltói, de egyéb ipari vonatkozásban is meg kell azonban éppen légoltalmi okokból a tűzoltói felszerelési tárgyak, fecskendők szabványosításának megkezdése utolsó órájához érkezett. Vannak ugyan hazánkban már kiforrott fecskendőtípusok, amelyek közül egyik legismertebbje a „Honvéd“ típusú 800 percliteres kismotorfecskendő. Ez a típus a légoltalom céljaira, amely gépkocsi után akasztható szabványosított, targoncára szerelve 1.5 tonnás tehergépkocsi mint alkalmazásra kerülő gyorsan mozgó egységként bevetésre s teljesítményénél fogva a bomba okozta fejlődésben lévő tüzek leküzdésére alkalmasnak ígérkezik. Ezt a felszerelési egységet azonban nem szabad mint maximális teljesítményűt fogni, mert különösen városokban, nagyobb ipari közpén 1500—2500 percliter teljesítményű fecskendők beszerzését is megfontolandó tárggyá kell tenni, ahogyan azt adott esetből kifolyólag már tapasztaltuk.

Az előbb említett 800 percliteres kismotorfecskendő különösen a kölesönös segélynyújtás szolgálati körzeti tűzoltóságok felszerelésére alkalmas, de kiváló szolgálatokat tesz az I. csoportba sorolt győntárgyak légoltalmi tűzoltóosztágának is, amely szabványos targoncára szerelve még ember-

Hazánk legrégebbi, több mint 125 éve fennálló
tűzoltószergyára

Seltenhofer Frigyes Fiak

Alapítva 1816

magy. kir. udvari szállítók

S o p r o n

Legelső tűzoltószerek, kút-, szivattyú- és gépkocsi, harang-, fém- és vasöntöde. A párisi kiállításon nagy aranyéremmel, azonkívül sok más díjjal és ezüstéremmel, valamint díszoklevéllel kitüntetésre jutott. Gyárt: motorfecskendők, kocsifecskendők, különféle tűzoltószereket és felszereléseket. Kedvező fizetési feltételek és sokféle szolgáltatás. Költségvetést és kiszállást díjmentesen eszközölünk.

irténő vontatás esetén is könnyen mozgatható szállítóegység. Ezt a megoldást a kölcsönös segélynyújtás céljait szolgáló körzeti tűzoltószerként az egész országban vitéz Kiss Lajos dr. országos tűzrendészeti felügyelő bölcs előrelátása folytán több helyen szolgálatba is állították.

Itt kell rámutatnunk arra, hogy nagyobb kiterjedésű városokban tűzoltófelszereléseknek a káresetek zínhelyére történő szállítása kézivontatású targoncával a tűz terjedésének lehetőségét és kifejlődését vonatja maga után, ezért célszerű a tűzoltóosztagok gépesítésére törekedni, akár közvetlen erre a célra bezerzett, akár az 1939:II. tc. alapján léggóltalmi célokra igénybevett személy-, vagy tehergépkocsikkal. Adott esetben ugyanis bekövetkezhet, hogy a kézivontatású targoncával beérkező tűzoltóosztag olyan kiterjedésű úzzal áll máf szemben, hogy 800 percliter teljesítményű fecskendőjével komolyan a küzdelmet felvenni em tudja, viszont ha gépesítve lett volna, úgy rövidebb idő alatt éri el a káreset helyét és a fejlődő tüzet rendelkezésre álló erővel sikeresen leküzdhetné. Tehát láthatjuk, hogy úgy a fecskendőteljesítmény, mint a gépesítés a léggóltalom komoly és megontolás tárgyát képező problémája.

Nem szabad elhanyagolnunk a vízszerezés problémáját sem. Sikeres tűzoltás megfelelő vízkészlet nélkül nincs, viszont ezt a problémát igen sok helyen elhanyagolták, amit egyik napról a másikra helyreozni nem lehet. Csak évekig tartó tervszerű munkával lehet a tökéletes vízszerezési lehetőségeket kiépíteni. Ha a közületnek vízvezetéke van, ezzel a vízszérés még nincs megoldva s nagyon téves az az elgondolás, amely a kérdést ezzel letárgyaltnak tekinti. A vízvezetékét érheti rombolóbomba által okozott sérülés s a tűzvédelem megbénul a fellépő vízhiány következtében. A kérdést sikeresen megoldani csak megfelelően telepített bőséges víztartalmú tartályokkal, oldaltali ciszternákkal, folyóknak hozzáférhetővé ételével lehet, s tervszerű munka esetén a költségek em lesznek elviselhetetlenek. A tartályok, ciszternák agységát meghatározza a rendelkezésre álló fecskendők minimálisan 1, de legalább 2 órai működtetéséhez szükséges vízmennyiség, valamint a tartály ltóvízellátási-körzetének tűzveszélyessége.

Mint előbb említettük, a rombolás ugyan állandó ellegű, azonban előfordulhat, hogy a romok alatt, vagy a betemetett óvóhelyen élő emberek vannak s gy a romok feltárása, az óvóhely megközelítése hasztást nem tűr, tehát esetleg légitámadás alatt kell munkát elkezdni. Ez esetben a tűzoltóságok, illetve

tűzoltóosztagok második feladatkörében, a műszaki mentésben kell munkálkodni, amely ugyancsak megfelelő felszerelést és a káreset helyén való késedelem nélküli megjelenést kívánja. A műszaki mentés első sorban csak életmentésre szorítkozhat s csak másodosorban feladata a légitámadást követő napokban az életveszélyt okozó romok eltávolítása, alátámasztása, robbantása stb. A műszaki mentés megfelelő szak tudást és kiképzést igényel s ezért annak keresztülvitelére csak a megfelelő kiképzésben részesült szaktűzoltóságot, vagy szaktűzoltóság vezetése alatt álló segéd-tűzoltóosztagot lehet igénybe vonni. Ezt a feladatot a felelősség miatt szakvezetés nélkül végezni nem lehet. Célszerű a tűzoltóosztagok műszaki mentőfelszerelésén kívül nagyobb, csak a műszaki mentés céljait szolgáló egységeket is szervezni és azokat megfelelő gépesített nehéz felszereléssel, csörlővel, emelőkkal és egyéb szerszámokkal, valamint alátámasztó anyagokkal ellátni, hogy súlyosabb természetű rombolás esetén megfelelő erők álljanak rendelkezésre. Tartalék alátámasztó- és egyéb gerendanyagokról már bőve időben kell gondoskodni, de legalább is az ilyen anyagokkal rendelkező telepeket állandóan nyilván kell tartani.

A műszaki mentőszolgálattal kapcsolatosan szükséges sok esetben a gyors segélynyújtás, sérültek elszállítása, tehát kézenfekvő a mentőszolgáltatnak is gyökeres átszervezése a szaktűzoltóságok vezetése alatt.

A tűzoltóságok új feladatkörét, a tűzszerezészetet fejleszteni kell és a tűzszerezéseket az újabb eredményekről állandóan „tájékoztató tanfolyamokon“ tovább kellene képezni, hogy a reájuk háruló felelősségteljes feladatokat tökéletesen elláthassák.

A gázvédelem terén a széttagolt gázmentesítő osztagok megszüntethetők, csupán körzetenként egyegy, a műszaki mentőosztaghoz beosztottakból álló gázfelderítő járort kellene alkalmazni, a mentesítésre pedig egy központosan elhelyezett osztagot kellene alkotni. Az egyéni gázvédőeszközök szétszórása légv. készütség esetén nem célszerű, mert az állandó hordozás és főlöslges használat a gumianyagot igen megviseli s ez a ma már nehezen beszerezhető gázvédőeszközök időelőtti elhasználódására vezetne. Csupán a gázosztagok felszerelését kellene állandóan ké-

Mátrai sisak-, tűzoltószer- és léggóltalmi felszerelések gyára

Keresztény **Mátrai Antal és Társa r.t.**
Budapest, XIII, Lemb-utca 34-36. Telefon 299-855

KISTÉTÉNYI WALTHER E.

BUDAPEST, IV, PETŐFI SÁNDOR-UTCA 6, FÉLEMELET

**Gyárt: érmeket
rendjeleket
jelvényeket
fiszteletdíjakat**

A
Magyar Országos
Tűzoltó Szövetség
éremszállítója



Az összes
„TOTAL”
rendszerű tűzoltókészülékek és berendezések gyártási jogának magyarországi engedélyese

Legújabb készülékünk és berendezésünk az

„ÜSTÜKÖS-TOTAL” léghaboltó-rendszer.
LIGETI és BIRÓ Budapest, V. Árpád-u. 10
remportálva) készséggel szolgálunk. TELEFON: 197-799

szenlétben tartva raktározni, míg a gázfelderítők felszerelését a műszaki mentőalakulatoknak állandó használatra kiadni.

Általában megállapíthatjuk, hogy a légoltalom legnagyobb feladatköre a szaktűzoltóságokra hárul, amit még növel a polgárságnak velünk szemben tanúsított bizalma, amelynek következtében a káresetek jelzése is legnagyobbbbrészt a tűzoltóságokhoz s nem az erre kijelölt szervekhez fut be. Ebből következik tehát, hogy a szaktűzoltóságok híradórendszerét teljes egészében ki kell építeni, amit nemcsak háborúban, de békében is különösen hasznosítani lehet. Jól kiépített híradórendszer félig nyert csatát eredményez.

Minthogy a légoltalomban a szaktűzoltóságokra igen nehéz és sok irányú munka vár, elsősorú fontosságú, hogy az amúgyis kis legénységi létszámú hivatásos tűzoltóságok létszáma háború esetén teljes egészében rendelkezésre álljon, ezért szükséges, hogy a katonai szolgálat-alól a hivatásos tűzoltók, valamint a községi önkéntes tűzoltóságok szakképzett vezetői és az I. csoportba sorolt ipartelepek szakképzett, legalább kerületi tűzoltótanfolyamot végzett tűzoltóvezetői éppen a légoltalomban kifejtett működésük miatt felmentessenek. Ha ezek a szakképzett tűzoltók és vezetők nem állnak rendelkezésre, úgy a légoltalomnak a szaktűzoltóságokra háruló feladatait keresztülvinni nem tudjuk s ebből úgy a nemzetnek, mint a gazdasági életnek csak mérhetetlen kára származnék.

Mérlegelés tárgyává kell tenni a hivatásos és önkéntes tisztikar létszámának növelését is. Általában az a helyzet, hogy a hivatásos tűzoltóságok igen kevés számú tiszttel rendelkeznek s nagyon sok helyen csupán egy tiszt van. Egy tiszt vezetni, káreseteknél is jelen lenni, a légoltalommal járó rendkívüli sok munkát ellátni nem tudja, tehát a hivatásos tiszték számát feltétlenül növelni kell. Az önkéntes tisztikart minden városban, községben meg kell szervezni és erre az intelligenciát kell megnyerni. Kiképzésükről, a meglévőknek továbbképzéséről gondoskodni kell és ebbe a munkába a vállalati tűzoltóságok tisztikarát is be kell kapcsolni. Adott esetekből kifolyólag megállapíthatjuk, hogy a nagyobb káreseteknél a vezetés és szakirányítás teendőit egy tiszt csak a legnagyobb

nehézségek mellett és akkor sem tökéletesen ellátni. A vezetésknél „több szem többet lát” eset méreteihez mérten több tisztet kell bevonni.

A hivatásos tűzoltóságok keretének felelősen az önkéntes tűzoltóságok szervezése látszik a legalkalmasabbnak, azonban a polgárság ezzel az iránylattal szemben nem viselkedik kellő megértéssel, az intelligencia pedig különösképpen mellőzi, sem vesz létezéséről. Ez az egyetlen szerv, amely a ház légoltalmi őrségébe tartozók, mint az ipartelepek légoltalmi szolgálatába beosztottak, béke idején tűzi gyakorlatra tehetnek szert a tűzoltói szolgálat sikeres teljesítésének egy feltétele. Igen célszerű volna ezért, ha a városi községi önkéntes tűzoltóságokhoz az ipartelepek már békeidőben vállalati légoltalmi tűzoltóságot osztottjait beléptetnék, valamint a légoltalmi szolgálatra beosztottakat időnként az illetékes szolgálat az önkéntes tűzoltótestületek keretében teljesítésre köteleznék. Tűzi szolgálatot teljesítő tapasztalt emberekkel a légoltalom csak nyújtott segítségnyújtás segélyosztágot utóképessege nagy mértékben megerősítené, azonkívül a szaktűzoltó-segélyosztágot is nagymértékben meg lehetne könnyíteni.

A polgárságnak az önkéntes tűzoltóintézményekkel szemben tanúsított közönyét megfelelő keretű leginkább a Légoltalmi Liga oszlathatná el, a polgárságot a testületek támogatására, mentő kárelhárító tevékenységüknek pártolójává lítaná fel. Mint minden esetben, itt is az anyagi teremtése a legsúlyosabb probléma, azonban a múlt bebizonyította, hogy a légoltalmat teljesíteni meg kell szervezni, mert bármilyen nehéz is vagyunk, a veszély nem múlt el. Minden esetben a lombra ölt fillér már egy támadás alkalmával szeresen megtérülhet. A légoltalom keretében a tűzoltóságok felszerelésére költött összegek nemcsak a veszély, hanem a szükségesség rosszak, hanem a nem megfelelő élet biztonságát szolgáló áldozat, amely megtérülhet. Az illetékesek a tűzoltóságok irányítását nagyobb megértéssel kezeljék, mert amit a tűzoltóságok a légoltalom címén adnak, azt a tűzoltóságok nemcsak időben is kamatoztathatják, mert tűz az mindig lehet.

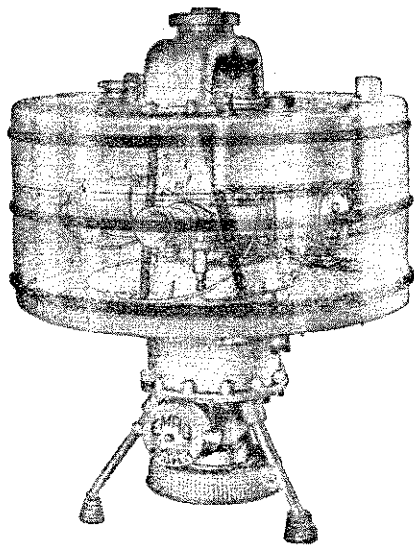

EMAG—Szilvay-rendszerű

szabadalmazott mélyszívó

motorfecskendő

8 m-nél nagyobb vízmélységből is szállít

Készül: 130, 200, 400 liter/perc teljesítményű kivitelben

Kérjen ismertetőt és árajánlatot.

Megfelel a 180.000/1936. számú B. M. rendelet előírásainak

Vadásztöltény-, Gyutacs- és Fémárugyá

Budapest, V, Mérleg-utca 3 — Telefon: 18



Országos Tűzrendészeti Felügyelő

Budapest, VIII, Kun-utca 2 — Telefon: 136-303

3. SZ.

Országos Tűzrendészeti Felügyelői Parancs

Budapest, 1942 szeptember 10-én

Valamennyi tűzrendészeti felügyelőnek és tűzoltóság vezetőjének

SZÉKHELYÉN

1.

*Irányelvek a kár-
elhárító tűzoltóság
beavatkozására
légitámadáskor.*

I. Raj- és szakaszparancsnokok számára

1. A kárelhárító tűzoltóraj 1 parancsnok és 9 főből áll s legalább 800 percliter teljesítményű motoros fecskendővel van felszerelve. A kárelhárító tűzoltószakasz 2—3 tűzoltórajból áll, amelyek közül az egyik nagy teljesítményű (2400 p. l-es), a másik közép teljesítményű (1500 p. l-es), a harmadik kis teljesítményű (legalább 800 p. l-es) legyen. Ennél kisebb teljesítményű fecskendő katasztrófális méretű égéseknél eredményesen nem használható, ezért a kölcsönös segélynyújtás céljaira alkalmatlan.

2. Távbeszélőnél állandóan szolgálatot kell tartani. A többi tűzoltó az óvóhelyen tartózkodjék.

3. Ha a tűz vagy káreset az állomáshely közvetlen közelében fordul elő, öntevékenyen be kell avatkozni s az előjáróknak, körzetparancsnokságnak egyidejűleg jelenteni.

4. Beavatkozási parancs kiadásakor rövid helyzetjelentést kell adni; egyenesen a káreset helyszínére kell vonulni és nem szabad útközben talált más káresetnél beavatkozni.

5. Kivonulás közben más káreseteket is meg kell figyelni. Helyszínre érkezéskor az útközben észlelteket a felettes parancsnokságnak, körzetparancsnokságnak azonnal jelenteni kell.

6. Kárhelyre érkezéskor az érkezés idejét fel kell jegyezni. Az önvédelmi szervek helyzetjelentése alapján az oltási, mentési munkálatokat meg kell kezdeni; különleges veszélyforrásokra ügyelni, a talált helyzetet azonnal jelenteni.

7. Oltási munkálatok célja a tűzfészek elhatárolása, a világítóégés lesötétítése, lefeketítése, majd teljes eloltása.

8. A tűz oltása: ha még lehetséges, azonnal **belső támadás**; a locsolás kívülről legtöbbször eredménytelen. Már hosszabb ideig égő épületeknél a **födémek, magas ormfalak, stb.** beszakadásával, leomlásával kell számolni; ezeket külön beosztott figyelővel állandóan meg kell figyeltetni.

Félóránként helyzetjelentést kell adni. Előjárók és magasabb vezetők megérkezésekor jelentést kell tenni.

9. **Műszaki mentésnél:** betemetetteket és épületben bentrekedteket ki-
ásni, kiszabadítani, ezeket elsősegélyben részesíteni s szükség esetén orvosi
segítséget, mentőket a felettes parancsnokságtól kérni; emberéletet veszé-
lyezettető falakat, tárgyakat megtámasztani, megrögzíteni, bontani vagy
szükség esetén a veszélyeztetett környezet körülhatárolása és kiürítése után
robbantani, stb.

10. A kárelhárító tűzoltószázad eltolása városon belül. Az egységek egyenként vonulnak az új állomáshely felé.

11. Légiakna által sujtott katasztrófális méretű kárhelyeken, ha erők rendelkezésre állanak, azonnal egy rajt kell kiküldeni, mert a törmelékhal-mazon tüzek keletkezésével kell számolni. Óvatosságból tömlővezetékkel előre kifektetni.

12. Bevetés robbanási kárhelyeken: a tűzoltóerőket a műszaki mentő-egységektől lehetőleg helyileg el kell különíteni és a tűzoltóvezetőt kell mindkét egység parancsnokságával megbízni.

A rendőrséggel állandóan érintkezésben kell lenni és a működő erők nagyságáról, azok kivonásáról és bevetéséről állandóan tájékoztatni kell.

13. Külső (nem helybeli) kárelhárító erők bevetése:

Légítámadás esetén:

a) a környék önkéntes, köteles és magántűzoltóságainak kivonulását az illetékes tűzrendészeti hatóságtól (alispán, polgármester, főszolgabíró) kell kérni. A kirendelés légítámadás esetén a kölcsönös segélynyújtásra megállapított körzetektől függetlenül nagyobb távolságra is történhetik. A kirendelt tűzoltóságok a megjelölt gyülekező- (eligazító) állomáson jelentkezzenek, ahol a szükséges különleges felszerelést: áttétidarabokat, állványcsöveket, továbbá bevetési tervet, bevetésük helyének és a vízforrásoknak megjelölésével, valamint fölöttes parancsnokságaik megnevezésével ellátott utasítást kapnak. A kirendelt tűzoltóságot a káreset helyére eligazító tűzoltók vezetik.

b) A külső hivatásos kárelhárítóerőket és gépesített kárelhárító egységeket a gyülekező- (eligazító) állomásokról eligazító kísérők vezetik a bevetési hely parancsnokságához, ahol különleges felszerelésüket megkapják. Vízszerező tanácsadót is kell kíséretül adni, aki útbaigazítás után visszatér.

A külső kárelhárító alakulatoknak lehetőleg zárt bevetési területet kell kiutalni.

14. A kárelhárító alakulatok jelentései légítámadás után:

a) A tűzoltóerők és járóművek komolyabb sérüléseire vonatkozó jelentéseket azonnal továbbítani kell;

b) 11 óráig jelenteni kell: nagy tüzet (kettőnél több sugár), a hely, fajta és a sugarak számának ismertetésével, középtüzet (két sugár) a hely és fajta megjelölésével, végül a különleges módon teljesített segélynyújtást;

c) legkésőbb két nap múlva be kell nyújtani:

a gyűjtőjelentéseket,

a tűzjelentéseket a bevetett kárelhárítóerőkről, helyszínrajzzal,

a különleges jelentéseket a különösen fontos megfigyelésekről, valamint a hiányzó és felesleges szerekre vonatkozó jelentéseket.

III. Kölcsönös segélynyújtás

Vezérelv: külső (nem helybeli) bevetésnél is a legnagyobb gyorsaságra kell törekedni, mert minden perc drága!

A) Előkészítő intézkedések.

1. Minden kárelhárító tűzoltószázadnál nyilván kell tartani, hogy mely tűzoltóknak van helyi ismeretük az egyes városokban. Ezeket az illető hely-
ségekben eligazítóként kell felhasználni.

2. Minden raj részére ivóvízmedényt kell előkészíteni, amit a raj indulás-
kor friss vízzel megtöltve magával visz.

3. A kárelhárító tűzoltózászlóalj parancsnoksága részére szükséges: az Alapképzés c. szabályzatban megállapított nagyságú zászló nyéllal, a sötét-ség beálltával kék színű jelzőlámpa. Szükségvilágítás, írópapír, írótümb, iron, színes iron, előkészített jegyzőtümb a feljegyzések és az erőáttekintés meg-
könnyítésére.

4. A kárelhárító tűzoltószázad parancsnoksága részére szükséges: az

Alapkiképzés c. szabályzatban megállapított jelzőtábla nyéllal, kéklámpa, stb., mint 3. alatt.

5. Minden vezető részére szükséges: jelentőtömb, írótümb, iron.

6. Minden tűzoltó részére szükséges: köpeny, két pár harisnya, egy pár cipő, porszemüveg, menet-élelemadag; kenyérzsák, főzőedény, kulacs, evőkészlet, hátizsák. Mindezeket — ha megvannak — minden este elő kell készíteni. Ezeket felül hosszabb tartamú bevetésre: két nadrág, gyapjútakaró.

B) Indulás.

1. Rendelkezéseknél ki kell emelni, hogy „Kölcsönös segélynyújtás“-ról van szó.

2. A tűzoltóparancsnokság kijelöli a kivonuló tiszteket, továbbá a kirendelt alakulat parancsnokát. A tisztek jelentőket visznek magukkal, a zászlóaljparancsnok a törzsét (1 szakaszparancsnokot, 1 rajparancsnokot, gépkocsivezetőt és 2 mótorkerékpárost).

3. A parancsnok a távolabbi nagyobb helységekről térképet és a helység független vízforrásairól készült vázlatot vigyen magával. Ezeket 150 km körzetből előre be kell szerezni.

4. A hiányzó tűzoltólétszámot a gázelhárítószakaszból kell pótolni. Nyitott járóművek esetén a legénység részére társaskocsit kell igényelni.

5. Minden századot a kivonulási parancs vételét követő 20 perc alatt az útbaeső gyülekező- (eligazító) állomáson kell összevonni. Itt kell a hiányzó legénységet a gázelhárítószakaszból kiegészíteni. Innen gyors továbbvonulás a bevetés helyére. A századot azonnal el kell indítani mihelyt létszáma teljes. Egyes járóművekre várni nem kell. Ezeknek a csapat után kell vonulniok.

6. Minden rajvezető köteles rajjáról két példányban névsort kiállítani; ezekből egyet átad a századparancsnoknak.

7. A kárelhárítószázad elindulását előljáróknak jelenteni kell. Két vagy három kárelhárítószázad kivezénylése esetén egy műhelykocsi is szükséges tartalékalkatrészekkel, üzemanyaggal és gépészszeméllyel. Négy, vagy több század kiküldetése esetén egy további tehergépjárművet kell üzemanyaggal elindítani.

8. A kirendelő parancsnokság gondoskodik arról, hogy több vízszállító-kocsi minél előbb vonuljon a századok után. Ezek számáról parancsban kell intézkedni.

9. A kirendelő parancsnokság táborikonyha kiküldéséről és élelmiszerkészletről (két századra egy táborikonyhát számítva) gondoskodik.

10. A menetoszlop menetsebessége legfeljebb 45 km óránként.

11. A gépesített kárelhárítóerőknek legalább felerészét minden városban a fenti irányelvek értelemszerű alkalmazásával kölcsönös segélynyújtásra elő kell készíteni.

C) Bevetés.

1. A kirendelt különítmény (zászlóalj) parancsnoka előrevonul és a bevetés helyén azonnal összeköttetést keres a helyi vezetőséggel és tűzoltóvezetővel. Helyismerettel rendelkező és a vízszerezési viszonyokkal ismerős eligazítókat kell kérni.

2. A kirendelt különítmény parancsnoka állomáshelyét lehetőleg a kárterülethez közel üsse fel. A századok parancsnokságaival jó összeköttetésről gondoskodják. Minden századtól egy mótorkerékpáros, vagy jelentő állandóan álljon a zászlóaljparancsnokság rendelkezésére.

3. Távbeszélő összeköttetést lehetőleg gyorsan kell létesíteni a helyi (tűzoltó) vezetőség és a kirendelt különítmény parancsnoksága között, hasonlóképpen az utóbbi és a századparancsnokságok között.

4. A századparancsnok általában két óránként adjon helyzetjelentést. Ebben azt is jelentse, hogy segítségre van-e szüksége, vagy szabad erővel rendelkezik-e. Különleges eseményeket azonnal kell jelenteni.

5. Törekedni kell, hogy egy nagyobb különítmény (zászlóalj) erőinek negyedrésze mindig pihenjen. Erre a célra alkalmas füstmentes tartózkodási helyről kell gondoskodni.

6. Hosszú tömlővezeték fektetésénél a két mótoros vezetékét lehetőleg elkülönítve, pl. két szomszédos utcán keresztül kell fektetni, hogy beomlás következtében ne mindkét vezeték váljék használhatatlanná.

7. A beavatkozás helyét csak akkor szabad elhagyni, ha a leváltás megérkezett vagy az önvédelemből, vagy segéderőkből alakított tűzoltóórség felállt.

2.

Eljárás befulladás- lőszerrel.

A fel nem robbant saját légvédelmi tűzérési lövedékek és ellenséges bombák gyors és eredményes ártalmatlanná tétele érdekében utasítom a tűzoltóságok vezetőit, hogy befulladás lőszer (tűzérési lövedék és bomba) megtalálása esetén az alábbi eljárást kövessék:

1. A fel nem robbant lőszer (bombát, légvédelmi tűzérési lövedéket) megtalálás után azonnal, a leggyorsabb módon, lehetőleg távbeszélőn a területileg illetékes kerületi tűzrendészeti felügyelőnek kell jelenteni.

2. A jelentésnek az alábbi adatokat kell tartalmaznia:

a) hány darab lőszer fulladt be?

b) milyen lőszer fulladt be? (légvédelmi tűzérési lövedék, világító-bomba, rombolóbomba stb.)

c) szabadon fekszik-e a lőszer vagy épületbe, talajba becsapódva?

d) hol fekszik a lőszer? (pontosan leírva: utca, házzám, épületen belül vagy kívül, az épület mely részében stb.)

e) szabadon fekvő lőszerrel: a körülbelüli súly és méret ismert vagy ismeretlen. Hozzáférhetetlen bombánál: a becsapódási lyuk átmérője és a lyuk kb. mélysége. (A becsapódási lyukat szűrőkálni tilos! A becsapódás mélységét becslés alapján kell megállapítani.)

f) a becsapódás körzetében milyen fontos épületek vagy vagyontárgyak vannak. Milyen a lakosság?

g) a bomba felrobbantása előre láthatólag milyen nagy kárt okozna? (Milyen épületet rongálna meg és milyen mértékben.)

h) szükséges-e a bomba azonnali eltávolítása? Ha igen, milyen kényszerítő okokból? (pl. fontos hadiüzem termelését vagy a forgalmat akadályozza.)

i) a terület ideiglenes lezárása megtörtént-e és hogyan? (pl. őrszeméllyel, tiltó táblával, kerítéssel stb.)

j) milyen nagyságú terület lezárására, illetve kiürítésére volt szükség? A kiürítés hány lakót érintett és milyen üzemek leállítását tette szükségessé?

3. A befulladás lőszer elvinni, megmozdítani vagy ahhoz bármi más módon hozzányúlni, a befulladás lőszer közelében tartózkodni szigorúan tilos.

Kárelhárítás közben gondosan ügyelni kell arra, hogy a befulladás lőszer (lövedék, bomba) nyugalmi állapotából ki ne mozduljon. Ha a kárelhárítás folytatása a befulladás lőszer megmozdításával járna, a kárelhárítómunkát mindaddig abba kell hagyni, míg a tűzserésztiszt vagy a tűzserész a helyszínre ki nem érkezett és a lőszer el nem távolította.

A bombák 90° C-on önrobbannak, s ezért a fel nem robbant bombák közelében keletkezett tűz oltásánál az oltási munkálatokat úgy kell irányítani, hogy a bomba felmelegedése be ne következhesse. Ha a tűz olyan természetű, hogy a 90° C-ra való felmelegedés el nem kerülhető, akkor az oltást abba kell hagyni és a területet megfelelő körzetben ki kell üríteni.

A befulladás légvédelmi tűzérési lövedéket szalmabálával le kell fedni, 10 m-es körzetét ki kell üríteni és őrszeméllyel vagy tilos táblával megjelölni.

A befulladás bombát tiltó táblával kell megjelölni, (VIGYÁZZ! Fel nem robbant bomba! Életveszélyes!) környezetét 200 m sugarú körön belül haladéktalanul ki kell üríteni. A kiürítés végrehajtására a rendőrség, csendőrség helyszínen levő vezetőjét kell felkérni.

4. A kerületi tűzrendészeti felügyelő a jelentés vétele után haladéktalanul vegye fel az érintkezést a hadtest légvédelmi parancsnokkal és kérje katonai tűzserész kirendelését. A beérkezett jelentések alapján — a sürgősség sorrendjében — a befulladás bombák ártalmatlanná tételére ki kell rendelni a legközelebbi hivatásos tűzoltóság „Szabványos tűzserész felszerelés“-sel ellátott polgári tűzserészt. Katonai tűzserész kirendelése esetén a polgári tűzserész a katonai tűzserésznek segít. Ha nincs katonai tűzserész, a polgári tűzserész önállóan járjon el.

A területileg illetékes polgári tűzserész ipartelepen: az ipartelep saját kiképzett polgári tűzserésze, minden más helyen: a tűzoltóság kiképzett hatósági polgári tűzserésze.

5. A befulladt bomba ártalmatlanná tételét végző tűzszerész a hatás-talanításról pontos és kimerítő jelentést készítsen. A jelentés egyik példányát a szolgálati út betartásával az országos tűzrendészeti felügyelőhöz kell felterjeszteni.

6. Talajba fúródott bombák kiásáshoz, kedvezmények kilátásba helyezésével, önként jelentkező fegyenceket kell elsősorban igénybevenni. A fegyenceket a legközelebbi fegyházból kell kikérni.

7. A fel nem robbant bombák ártalmatlanná tételéhez szükséges „Szabványos tűzszerész felszerelés“ beszerzésére minden hivatásos tűzoltóság vezetője tegyen javaslatot a város polgármesterének. A szabványos tűzszerész felszerelés beszerzése kb. 1000 P. A ládákat központilag kívánom beszerezni, ezért felhívom Címet, hogy a megrendelést hozzám jelentse.

8. A robbanás hatását legjobban a bomba fölé rakott szalmabálákkal lehet lecsökkenteni. Sürgősen gondoskodjék ezért minden tűzoltóság vezetője megfelelő mennyiségű szalmabála rendelkezésre állásáról, a közület területén fellelhető szalmabálákat vegye nyilvántartásba.

9. A hatósági és ipartelepi polgári tűzszerészek névjegyzékét és szolgálati helyét feltüntető jegyzéket a kerületi tűzrendészeti felügyelőnek tudomásvétel és alkalmazkodás végett egyidejűleg kiadtam.

Jelen parancs egy példányát felterjesztem a m. kir. belügyminisztérium elnöki, tűzrendészeti, városi, vármegyei, községi és országmozgósítási ügyosztályának, a m. kir. pénzügyminisztérium önkormányzati-háztartási és illetményügyi osztályának, a honvédelmi minisztérium 35. osztályának.

Megküldöm a m. kir. belügyminisztérium számvevőségének és a Magyar Országos Tűzoltó-Szövetségnek.

Az eredetivel egyezik:

Dr. vitéz KISS LAJOS s. k.

országos tűzrendészeti felügyelő

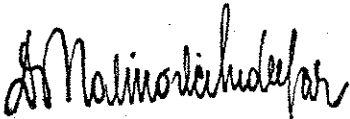

segédtitizt

Tűzszerész kiképzés

Irta Preszly Béla székesfővárosi tűzoltófelügyelő, okl. mérnök

A romboló fegyverek alkalmazása a mai háború- mind nagyobb szerephez jut. Sajnos, ez a szerep mber lovagias és „emberséges“ magatartására elenül lesújtó. Minthogy a harcoló hadsereg nincs hez kötve és légitámadással kevésbé sebezhető, a fontosságú célpontokat pedig kellő tüzérvél igen esen védik, a harctereken megvert ellenség végső égbeesésében, emberi érzésekből kivetkőzve, ma- kerejével a városok aránylag könnyen sebezhető ári otthonait támadja. Sőt, a korszerű repülőerő- tökéletesített bombáikat ma már mindinkább ázakra, templomokra, külvárosi bérháztömbökre, urális és művészi értékekre vetik, mert a védeke- aránylag itt a legnehezebb és a károk jelentéke-

seit és légoltalmi szervezetével, felszerelésével, kikép- zett osztagaival pedig a helyzet magaslatán áll. A lég- oltalom igen sok feladatot ölel fel. Egyik talán leg- komolyabb és nagyjelentőségű részét képezi a *fel nem robbant bombák tűzszerészete*. Minthogy hazánkban a légoltalom kárelhárító szolgálatát vitéz Kiss Lajos dr országos tűzrendészeti felügyelő által korszerűen át- szervezett és magas színvonalra emelt *kárelhárító tűz- oltóságra* bízták, a fel nem robbant bombák hatástala- nításának nehéz, felelősségteljes, de éppen ezért meg- tisztelő feladatát, mint kárelhárító feladatot, ugyan- csak a tűzoltóság kapta meg. Különösen emeli e meg- bízatásnak kitüntető értékét az, hogy a körülöttünk lévő államokban ugyanezt a feladatot általában a



k, pótolhatatlanok. Így váltak a templomok, az etemek, a kisemberek polgári otthonai a repülő- adások leggyakoribb célpontjaivá, mint ezt a lapest ellen rendkívül kedvező körülmények között rehajtott szovjet orvtámadás is élenken bizonyítja. g a leggonoszabb és elvetemült orvgyilkos is igyek- k bírója előtt aljas tettét mentetgetni. Teljesen azo- ez az igyekvés ahhoz, ahogy a Budapest ellen rehajtott légitámadás barbárságát az ellenséges ó katonai eredménynek hirdeti és ezzel jóhisze- ségét akarja igazolni.

Ahogy a polgárság a maga eszközeivel és módjai- védekezik a besurranó tolvajok, az ágy alá bujkáló gyilkosok és másfajta útonállók aljas merénylete n, ugyanígy védekezik a polgárság a légitámadások gyilkosságai ellen is. Büszke szívvel mondhatjuk ezt már gyakorlatban be is igazoltuk, hogy a pol- ság a végső győzelembe vetett rendíthetetlen hit- áldozatkészen vállalja a háború ráháruló szenvedé-

fégyveres erő végzi. A tűzoltóság komolyan felkészült ennek a feladatnak teljesítésére és a hajmáskéri kato- nai táborban sorozatosan tartott polgári tűzszerész folyamatokon szeptember hó 12-ével bezárólag több- száz tűzoltó és ipartelepí légoltalmi szakember nyert korszerű bombatűzszerészi kiképzést. Szeptember 12-én záródott be az 5. polgári tűzszerésztanfolyam és ezzel befejeződött az az oktatási munka, mely a tűz- oltóságot új hivatásának vállalására képessé teszi.

Országunk vezetésében mindenütt megmutat- kozó bölcsesség érezhető ebben a kérdésben is, mert az eddigi háborús tapasztalatok legjobban kiértékelt adatai alapján megtartott tűzszerésztanfolyamok a tényleges helyzetnek legmegfelelőbb időben állította a gyakorlatilag és elméletileg szakképzett tűzszerésze- ket arra a posztra, ahol az ellenség aljas hátbatámadá- sait legeredményesebben tudják elhárítani.

A tanfolyam közvetlenül a honvédelmi miniszté- rium 35. osztályának felügyelete és irányítása alatt

állott. A tanfolyam hajmáskéri parancsnoka tűzszerészhadnagy volt, aki többéves tűzszerészmunkáját rész munkáját tavasszal Németországban tett hosszabb tanulmányúton fejezte be, illetve tökéletesítavasszal Németországban tett hosszabb tanulmányúton fejezte be, illetve tökéletesítette. A tanfolyam előadója a tűzoltóság részéről Preszly Béla okleveles mérnök, székesfővárosi tűzoltófelügyelő és Szomolányi Sándor okleveles mérnök, székesfővárosi tűzoltósegéd-felügyelő voltak, akik mint utász-, illetve folyamórhadnagyok a robbantással már katonai szolgálatuk alatt is erősen foglalkoztak. A tanfolyamokat a honvédelmi minisztérium illetékes közegei és vitéz Kiss Lajos dr országos tűzrendészeti felügyelő több ízben megsejmelítették. A tanfolyam oktatási anyaga igen nagy volt. Általában felölelte elméleti ismeretekben a repülőgépek és a bombázás ismertetését, mind elméletben, mind pedig gyakorlatban a magyar, olasz és német bombák szerkezetének részletes ismertetését és a hatástalanítás módszereit, valamint az angol, orosz és amerikai bombák tüzetes ismertetését, továbbá azok legjobban bevált hatástalanítását is. A tanfolyam gyakorlati részében eredeti zsákmányolt elleneséges bombákkal „dolgozott“.

Az a példás, katonás fegyelem, amely alatt a tanfolyam állott, egyáltalán nem akasztotta meg az igazi tűzoltóbajtársi élet kifejlődését. A budapesti I. osztályba sorozott ipartelepek tűzszerészei például ezen túl rendszeresen minden hónap utolsó szombatján egy budai vendéglőben összejönnek, ahol az előadókkal együtt fehér asztal mellett megbeszélik a tűzszerészetet érintő újabb kérdéseket.

A tanfolyam kitünő szellemére az is igen jellemző, hogy kitünő tűzszerésznóták születtek. A nóták közül egy-kettőt feljegyeztünk és itt közreadva, a tűzoltónóta kincsházba szánjuk.

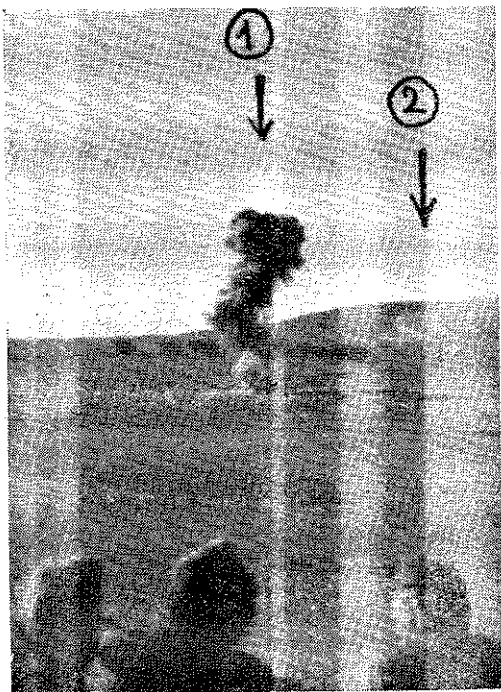

Huszonegy, huszonkettő, huszonhárom,
A tűzszerész a legelső a világon.
Trinitró-toluol és ammonitrát,
Mond ki, babám, hogyha tudod, az angyalát.

I.

Kénantimon, káliklórát, durrrhigany,
Csappantyú az ütőszegtől felrobban.
Ólomazid és tricinát,
Ne is tagad, hogy a Katát
Jobban szereted az orosz bombánál.

II.

Bármily lusta anyag is a tri kettő,
Sztalin, Csörccsil vár rátok a temető,
Mondjátok meg Rozeveltnek,
Annak a vén gazembernek,
Magyarország nagyobb lesz, mint ezelőtt.

Vagy egy másik tűzszerésznóta:

Ha leesik egy nagy bomba,
A főjegyző be van gyulva,
Rimánkodva keresi a tűzszerészt.

Édes fiam, gyere hozzánk,
Szereld szét az orosz bombát,
Tied lesz itt minden, amit megkívánsz.

Ha kacsa kell friss kaláccsal,
Ha arany kell garmadával,
Úgy vár téged a falum, mint egy császárt.

De a tűzszerész nem pénzsóvár,
Amit csinál, azért nem vár
Semmit sem, mert a hazáért dolgozik.

És ismét egy harmadik tűzszerésznóta:

Elfogyott a hajója az angolféle népnek,
Beállított Hitlerhez a Csörccsil-féle véreb:
Tisztelt Hitler, megkövetlek szépen,
Adj békét a degenerált népemnek,
Cserébe majd Sztalin ellen megsegítlek téged.

Több esze van Hitlernek, mint hatvanhat vezérnek.
Átlátott a szitáján a méregkeverőnek.
Szép csendesen odasúgta neki:
Eredj, Csörccsil s tünjél el a fenébe,
Megverem én az oroszot a magyarral karöltve.

A harmadik versszakot — a tűzszerész vonásút — nyers őszintesége miatt nem lehetett sajtórendezni.

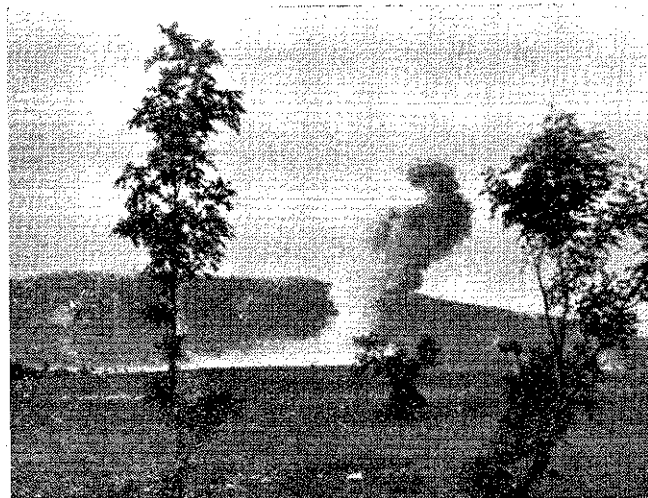

HIVATALOS RÉSZ

003—1942.

Tárgy: Értesítés a XI. járási tűzrendészeti felügyelői tanfolyam elmaradásáról.

Értesítem az érdekelt tűzrendészeti hatóságokat és izrendészeti szerveket, hogy az 1942. évi szeptember hó 5-től november hó 15-ig tervbevett XI. járási tűzrendészeti felügyelői tanfolyam megrendezését megfelelő számú jelentkező hiányában, továbbá különös figyelemmel a felült külpolitikai helyzetre, bizonytalan időre elhalasztják. A jelentkezőket kérvényüknek egyidejű visszacsatolása mellett külön-külön is értesítem.

Budapest, 1942 szeptember 10.

viltéz Kiss Lajos dr sk.,
országos tűzrendészeti felügyelő,
tanfolyamparancsnok

MAGYAR ORSZÁGOS TŰZOLTÓSZÖVETSÉG

00—IX.—1942. szám.

A Magyar Országos Tűzoltó-Szövetség elnöki tanácsa és a Segélyzőpénztár elnöksége 1942. évi szeptember 5 21-én, hétfőn délelőtt 10 órakor Budapesten, az Izabella-utcai székház tanácstermében együttes ülést tart, melyre az elnökség tagjait tisztelettel meghívjuk.

TÁRGYSOROZAT

Elnöki megnyitó.

Megemlékezés vitéz nagybányai Horthy István kormányzóhelyettes úr őfőméltósága hősi haláláról.

Budapest, 1942. évi szeptember hó 10-én.

iszló István sk., főtitkár vitéz Kiss Lajos dr sk., elnök

UDAPESTI TŰZOLTÓTESTÜLETEK SZÖVETSÉGE

A Budapesti Tűzoltótestületek Szövetsége 1942. évi szeptember hó 26-án, délután 17 órakor választmányi ülést, ezt követőleg 18 órakor Budapesten, VIII, Kun-utca sz. alatt, a tűzoltóparancsnokság II. emeleti előadótermében évi közgyűlést tart, amelyre a választmány, illetve közgyűlés tagjait meghívja.

TÁRGYSOROZAT

Elnöki megnyitó.

Kéttagú jegyzőkönyvhitelesítő bizottság választása.

Titkári jelentés.

Pénztári jelentés.

Az 1941. évi zárszámadás tárgyalása.

Az 1942. évi költségvetési előirányzat tárgyalása.

Elnöki indítványok.

Esetleges indítványok tárgyalása, melyeket a közgyűlést megelőzőleg öt nappal az elnökséghez kell benyújtani.

Budapest, 1942. évi szeptember hó 10-én.

Erlaky György sk., Bercsei Tibor sk.,
öv. tűzoltóparancsnokhelyettes, szföv. tűzoltófelügyelő,
... üv. alelnök titkár

Szászrégen megyei város polgármestere
8240—1942. szám.

Kivonatos pályázati hirdetés

Szászrégen megyei város hivatásos tűzoltóságánál a IX. fizetési osztályba sorolt tűzoltóparancsnoki állás betöltésére pályázatot hirdetnek.

Az állásra a 180.000—1936. B. M. számú rendelet 11. §-ának (3) bekezdése szerint olyanok pályázhatnak, akiknek legalább érettségi bizonyítványuk vagy ezzel egyenrangú képzettségük van, a Magyar Országos Tűzoltótisztképző Tanfolyamon tűzoltótiszt oklevelet szereztek, katonai szolgálatot teljesítettek és az 1883. évi I. tc. 1. §-ának a) és b) pontjaiban felsorolt kellékeket igazolni tudják, továbbá azok, akik nem esnek az 1939. évi IV. tc. 5. §-ának tiltó rendelkezése alá.

Az állást Maros-Torda vármegye főispánja kinevezés útján fogja betölteni.

A kérvényeket Maros-Torda vármegye főispánjához címezve, de Szászrégen megyei város polgármesterénél 1942. évi október hó 1-ig fél 12 óráig kell benyújtani.

Hiányosan felszerelt, valamint határidőn túl benyújtott kérvények figyelembe nem vehetők.

Szászrégen, 1942. évi szeptember hó 1-én.

Schmidt Imre dr, sk., polgármester

HÓDMEZŐVÁSÁRHELY TH. VÁROS POLGÁRMESTERE
3094—1942. eln.

PÁLYÁZATI HIRDETÉNY
tűzoltógyakornoki állásra

Hódmezővásárhely város törvényhatósága hivatásos tűzoltóságánál a m. kir. belügyminiszter úr 607.752—1942. IV. B. M. számú rendelkezésével engedélyezett és a középiskolai végzettségű állami gyakornokok részére mindenkor megállapított illetményekkel járó tűzoltógyakornoki állásra pályázatot hirdetnek.

Az állásra a 180.000—1936. B. M. számú rendelet 11. §-ának 3. bekezdésével írt feltételekkel rendelkező olyan egyének pályázhatnak, akik nem esnek az 1939. évi IV. tc. hatálya alá.

A pályázati kérvényhez a pályázó születési anyakönyvi kivonatát, elméleti képesítést igazoló okmányait, katonai szolgálatát igazoló iratait, magyar állampolgársági bizonyítványt vagy trianoni záradékkal ellátott illetőségi bizonyítványt, újkeletű tisztiorvosi bizonyítványt, erkölcsi bizonyítványt, az esetleges eddigi közszolgálatot igazoló bizonyítványt és rövid életrajzot kell csatolni.

Annak igazolására, hogy a pályázó nem tartozik az 1939. évi IV. tc. hatálya alá, szüleinek és nagyszüleinek születési és házassági anyakönyvi kivonatát, illetve keresztlevelét és esketési bizonyítványát csatolni kell.

Ha a pályázó nő, házassági anyakönyvi kivonatát, továbbá felesége születési anyakönyvi kivonatát és felesége szülei és nagyszülei születési és házassági anyakönyvi kivonatait, illetőleg keresztlevelét és esketési bizonyítványát szintén csatolni kell.

A pályázati kérelmet az ismertetett okmányokkal felszerelve és Hódmezővásárhely th. város főispánjához címezve 1942. évi október hó 6. napjának déli 12 órájáig Hódmezővásárhely város polgármesteri hivatalához kell beküldeni, illetve ott kell benyújtani. Elkésztetten benyuj-

tott vagy hiányosan felszerelt pályázati kérelmeket figyelembe venni nem lehet.

A már közszolgálatban álló pályázók kérvényeiket szolgálati úton terjeszthetik be.

Hódmezővásárhely, 1942. évi szeptember hó 9-én.

Endrey sk., polgármester

Újvidéki törvényhatósági tűzoltótanfolyam parancsnoksága
496—1942. számhoz.

FELHÍVÁS

az újvidéki II. törvényhatósági tűzoltótanfolyam látogatására

A 180.000—1936. B. M. számú rendelet 11. § (7) bekezdése szerint tűzoltóaltiszt csak az lehet, aki a törvényhatósági tűzoltótanfolyam sikeres elvégzését igazolja.

Bács-Bodrog vármegye és Szabadka, Zombor, Újvidék thj. városok tűzoltó-szövetsége a m. kir. belügyminiszter úr 93.958—1942. V. rendeletében adott engedélye alapján folyó évi szeptember hó 24-től október hó 4. napjáig tíznapos törvényhatósági tűzoltótanfolyamot tart. A tanfolyam célja, hogy a városok és községek önkéntes, köteles, valamint a m. kir. tűzoltóságoknál szolgálatot teljesítő tűzoltókat altiszti tennivalók ellátására képesítse.

Részvételi díj 50 tanfolyamhallgató esetén előreláthatólag 50 pengő, mert az összeg többi részét a vármegyei tűzoltószövetség fedezi. Ez összegben bennfoglaltatik felvételi, tan- és vizsgadíj, valamint napi háromszori étkezés, felszerelésihasználat.

A tanfolyamra való felvételt a tanfolyam parancsnokától, az újvidéki hivatásos tűzoltóság főparancsnokától legkésőbb szeptember hó 18-án déli 12 óráig kérvény formájában kell kérni. A kérelmet csak a községi előjáróság, illetve tűzoltótestület útján lehet benyújtani. A hallgatók a felvételtől és a tanfolyam általános tudnivalóiról írásbeli értesítést kapnak. A hallgatók a befizetett díjakat abban az esetben sem kapják vissza, ha a tanfolyamon nem vesznek részt. A tanfolyamot záróvizsga fejezi be. A sikerrel vizsgázott hallgató a törvényhatósági tűzoltótanfolyam felügyelőjének hivatali bélyegzőjével ellátott országos érvényű bizonyítványt nyer, mely az illetőt a m. kir. belügyminiszter úr 180.000—1936. B. M. sz. rendeletének 11. § (7) bekezdése értelmében önkéntes, köteles és magántűzoltóságok altiszti tennivalóinak ellátására képesíti.

Újvidék, 1942 szeptember 3-án.

Puskás Ede, sk.,

főparancsnok, tanfolyamparancsnok

Dräger

oxigénes önmentőket,
lúgos szelencéket, oxigénáttöltő szivattyúkat és az összes légoltalmi egyéni és szakfelszereléseket szállítja

Poscher Frigyes

Kérjen
áránját

műszaki és légoltalmi cikkek vállalata
Budapest, VII, Damjanich-utca 46
T e l e f o n : 2 2 5 - 0 4 9

HÍREK

Várkonyi Elemér okl. tűzoltótiszt, a hatvani tűz-ság vezetője, hadapródörmmester — a mindnyájunké volt harcok során — augusztus 25-én Jablonckaja-n rohamcsapata élén — hősi halált halt. Az elhunyt járásos tűzrendészeti felügyelői, majd a VII. Magyar-szágos Tűzoltótisztképző-tanfolyam hallgatója volt azon felül, hogy példás kartárs, igazi jóbarát, mindig segíteni akaró és tudó derék magyar fiú volt, szol-tát (és ezt a tűzoltófőparancsnokság tisztjei is egy-megerősíthetik, messze kimagasló, példaadó lelkes-sel szinte fanatikus hittel a másokon való segítség-kötelességében látta el. A rangsor elején szerepelt pesítettek között és mindnyájan reméltük, hogy na-tünk igazi értékeként veszi majd kezébe alárendelt, a rábízott magyar életek és javak őrizetét. A tanf-ógén katonai szolgálatra jelentkezett és 2 éves kik-után, frontszolgálatának 6. hetében meghalt éret-szebb és boldogabb jövődönkért. Kivételes testi er-ügyessége, amely sokszor ejtett bennünket bámulat Oreczy-úti gyakorló pályán (kézállás félkézen a más-kéményén, kötélmászás csak kézzel 4 emeletnyi m-ságban, stb.) arra engedett következtetni, hogy ha-san kitüntetésekkel ékesítve fogjuk viszontlátni. A-azonban másként akarta.

Értesítés. Értesítjük az elnöki tanács tagjait, az országos tűzrendészeti felügyelő úr a 21-ére hí-vított tanácsülés után tartandó bizalmas értekezlet mertetni fogja a németországi tanulmányúton sz-tapasztalatait. Kérjük ezért a tisztelt tagok feltétlen-jelenését.

A Magyar Országos Tűzoltó Szövetség ismét el-nyomatékosan figyelmezteti a tűzoltóság vezetőit, úgy a „Tűzrendészeti Jogszabályok“ új kiadása, pedig a „Légoltalom“ című szakkönyv megfelelő pél-ban szét lett küldve a vármegyei tűzoltószövetség-abból a célból, hogy azokkal a városi és községi tű-ságokat a szükségletnek megfelelőleg elláthassák. jük tehát a tűzoltóságok vezetőit és a tűzoltótis-általában, hogy ne az Országos Tűzoltó Szövets-hanem az illetékes vármegyei tűzoltószövetséghez f-janak-ezen könyvek megküldése vagy beszerzése cé-

A székesfővárosi tűzoltózenekar szeptember l-ban, mult számunkban közölteken felül, 29-én d-10.15—11.10-ig szerepel Budapest I. hullámhossz-rádióban.

Befejeződött a 10. újpesti törvényhatósági tí-tanfolyam. A fokozódó légiveszély ellenére is lefol-és sikeresen befejezte Pestvármegye Tűzoltó-Szöv-az Újpesten megrendezett 10. számú törvényha-tűzoltótanfolyamot. A tanfolyamnak kezdetben 46-gatója volt, ez a szám a közbejött légítámadás el-is csak 42-re apadt le. A tanfolyam előadói ren-nagy teljesítményt vállaltak magukra, amikor a

Sapkák, rangjelzések, paszományok, gombok, jelvények, rőzsekések, asbestruházat és mindenféle egyéni tűz-oltósági felszerelések. Raktárról azonnal szállít

Mátrai Antal és Társa rt. Bud

Városi tüzlet: VI, Toró-körút 22

Telefon: 121-533

Gyár: XIII, Lomb-utca 34-36

kre való tekintettel nem engedték meg a nagy költség-
l megindított tanfolyam megszakítását s a rendkívül
radságos és nagy lekötöttséget kívánó légoltalmi szol-
latuk ellenére is ugyanolyan figyelemmel, odaadással
ták le óráikat és foglalkoztak a tanfolyamhallgatók-
l, amint azt békében szokták. A folyó hó 12-én megtar-
tt vizsgán a tanfolyamhallgatók nagy felkészültségé-
l tettek tanubizonyosságot. Ezen a tanfolyamon elsőzben
ttek részt Pest vármegyében a II. légó. csoportba sorolt
ézmények légoltalmi és tűzoltóparancsnokai, hogy így
űzrendészettel és a tűzoltói tevékenységekkel is bőve-
n megismerkedhessenek és e téren gyakorlati tapaszt-
atokra tegyenek szert. A tanfolyam, az elszállásolás
az étkezés költségeit a Vármegyei Tűzoltó-Szövetség
elte s minden egyes hallgatót tankönyvekkel is ellátta.

Kálózi Tűzoltótestület augusztus 15-én táncmulatsá-
; rendezett a községből hadbavonultak családtagjainak
zára. A táncmulatság bevétele 660 pengő volt, ezen-
ül cigarettagyűjtést is tartottak a honvédek részére,
ek eredménye 97.27 pengő volt. A bevétel 50 százalé-
; a testületből bevonultak gyermekei tankönyv és egyéb
átására, 50 százalékát pedig a más hadbavonultak
zátartozóinak segítésére fogják fordítani. A cigarettá-
ijtés eredményét az Országos Tűzoltó-Szövetség útján
tatja el a testület honvédeinknek. A bevétel vidéki vi-
nylatban ily magasra emeléséhez járult a községet
ülvevő puszták vezetőségeinek és a község intelligen-
jának megértő támogatása. Éjfél szünetben a község
oltófelügyelője megemlékezett a testület hadbavonult
jairól, utána az egybegyűltek elénekelték a magyar
nnuszt. A testület vezetősége értekezleten elhatározta
evonult testületi tagok hozzátartozóinak további segí-
ét, amit olyképpen kíván megoldani, hogy a testület
etősége időnként meglátogatja ezek családait, azok
gait elintézi, ahol módot talál rá, segít.

Zala vármegye területén július folyamán 21 tüzeset
dult elő, amelyek összesen 43.545 P tüzkárt okoztak.
ből az összegből biztosítás révén 11.837 P térült meg.

Csáktornya község képviselőtestülete a helybeli önk.
oltótestület zenekarának támogatására 500 P-t szava-
t meg.

Ajánlati felhívás kocsifecskendő szállítására. **Be-**
rettyószentmárton község a folyó évben egy darab sü-
lyesztett medencéjű, rúgóra épített kocsifecskendőt óhajt
beszerezni. Ezen fecskendő és tartozékaira a hazai cé-
gektől legkésőbb október hó 15-ig ajánlatot kér. A be-
érkezett ajánlatok véleményezés végett a vármegyei tűz-
rendészeti felügyelő úrhoz lesznek megküldve, megren-
delés a vélemény visszaérkezése után fog megtörténni.

A **Tűzrendészeti Közlönyben** most megjelent 3. számú
országos tűzrendészeti felügyelői parancs, mely bizo-
nyára közérdeklődésre tarthat számot, megrendelhető ön-
költségi áron a Magyar Országos Tűzoltó-Szövetségnél
(Budapest, VI, Izabella-utca 51), példányonként 10 fil-
lérért.

Az alsókékedi tűzoltóttestület gyűjtést rendezett a
harctéren küzdő honvédeink számára. A gyűjtés ered-
ménye 40.10 pengő volt.

Szolgálati érmek kiosztása Szenttamáson. Tóth Béla
dr járási tűzrendészeti felügyelő, az Országos Tűzoltó-
Szövetség szolgálati érmeit a Szenttamási Önkéntes Tűz-
oltóttestület tagjainak folyó hó 15-én osztotta ki. A kiosz-
tást megelőzőleg a tagok zárt sorban szentmisére vonul-
tak, majd szentmise után gyakorlati bemutatót tar-
tottak. Huszonöt éves szolgálati érmet kaptak Baronyi
István főfelügyelő, Fehér Sándor felügyelő, Tormási Já-
nos csövezető, tizenöt éves szolgálati érmet Kiszelák Pé-
ter segédfelügyelő, Gion József pénztárnok, Baronyi Pál
szertárnok, Csizmák István törzstüzőmester, Benei József
tüzőmester, Priskó János csövezető, Balázs György segéd-
csövezető. Ezenkívül a testület tíz tagja tízéves, hét tagja
pedig az öt éves szolgálati érmet kapta.

Az **Ajkai Önkéntes Tűzoltóttestület** a közelmúltban
táncmulatságot és műsoros estélyt tartott, amelynek
tiszta jövedelmét, 270 pengőt, az ottani hadbavonultak
hozzátartozóinak segélyezésére fordította. Öt család-
anya részesült egyenkint 54—54 pengő segélyben.

Főszerkesztő: **Breznay Imre**

Felelős szerkesztő és kiadó: **Lukács Zoltán dr**

Tiszti és altiszti **rőzsekéseket**

legjobb kivitelben szállít
MÉSZÁROS LAJOS műtővősmester
Budapest, VIII, Mária-utca 15
Telefon 349-859

mindennemű **létrák,**
tűzoltó- és légoltalmi felszerelések
beszerzési forrása

Metzker Ferenc

Budapest, XI, Horthy Miklós-út 35

Telefon 456-363.

IMLŐHORDOZÓ-HEVEDERT ÉS KÉZI TÖMLŐORSÓT

a gyakorlati szabályzat és a MOSz
előírása szerint raktárról szállít
MÁTRAI ANTAL ÉS TÁRSA RT.
BUDAPEST, 82 TELEFON: 299-055

KR tömlőbekötő-gyűrűk

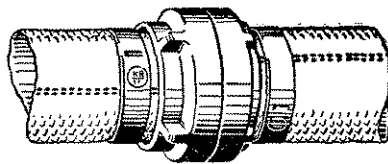

szerelemé oly egyszerű, hogy bárki minden
segítség nélkül a legtökéletesebb kö-
tést tudja elkészíteni. Hivatalos vizsgálat
szerint 35 atm. túlnyomás mellett is kifo-
gástalan kötést biztosít. Kérjen ismertetőt.

Forgalombahozza:

Move kereskedelmi és ipari kft.

Budapest, V, Mérleg-utca 4. Telefon 180-843

Szállítunk
a hatósági előírásoknak megfelelő

Ismertetés
felvilágosítás
és ajánlat
díjtalan

MÁVAG
GYÁRTMÁNYŰ

Telefon 133-3

hordozható benzinmotoros és kézi működtetésű **fecskendőket, vízhozókat és öntözőkocsikat, tűzoltó- és locsoló autókat** a legmagas minőségben, megbízható és tartós kivitelben.

MAGYAR KIRÁLYI VAS-, ACÉL- ÉS GÉPGYÁRAK KERESKEDELMI KÉPVISELET
BUDAPEST, VIII, MŰZEUM-KÖRÚT 18, II.

KÖHLER ISTVÁN

**FECSKENDŐ-, SZIVATTYÚ-
és tűzoltófelszerelések gyártója**

Gyárt: Modern motoros, turbinás és dugattyús
tűzoltófecskendőket, tűzoltószereket, felszereléseket
és szivattyútelepeket a tűzoltás és öntözés céljára

BUDAPEST, X, KORPONAI-UTCA 21. SZÁM

Alapítva 1896

Mindenemű
tűzoltó- és légórtalmi
felszerelési cikkek
raktárról kaphatók

Mátrai Antal és Társa Rt.

Gyár és központi iroda:

Budapesti, XIII, Lomb-utca 34-36 - Telefon 299-055
Városi irodák: VI, Teréz-körút 22 - Telefon 121-533

Gyárt: kézi- és
fecskendőket, min-
de létrákat, moto-
vízhozó és öntöző-
kocsikat, szerkocsikat
órtalmi felszereléseket

FELTEN ÉS GUILLEAUME RT., BUDAPEST,

a budapesti hivatásos tűzoltóság szállítója

GYÁRT: BELÜL GUMIZOTT TŰZOLTÓTÖMLŐT
kivánt méretekben és nyomásig.

LEVÉLCÍM: BUDAPEST 113. POSTAFIÓK. TELEFON: 258-880



Hazai
gyártmány

MINIMAX

a legjobb magyar gyártmányú kézi tűzoltókészülék. Nem h-
lítható össze a különböző utánszatokkal. Felvilágosítással szol-

MAGYAR MINIMAX RT., BUDAPEST
GYÁR, IRODA: VI, RÓZSA-UTCA 35. TELEFONSZÁM: 32

CORVIN ÁRUHÁZ RT.

BUDAPEST VIII, BLAHA LUJZA-TÉR 1

Csonka János gépgyára gyártja a

mindenhol bevált, tökéletes **tűzoltómotorokat!**



TÜZRENDSZETI KÖZLÖNY

MAGYAR ORSZÁGOS TŰZOLTÓ-SZÖVETSÉG HIVATALOS LAPJA

Jelenik minden hó 1-én és 15-én

előfizetési és hirdetési díjakat a Magy. Orsz. Tűzoltó-Szövetség 23.297 számú csekkzárlat-
lehet beküldeni. Csekkürlap minden posta-
hivatalban kapható

A Magyar Országos Tűzoltó-Szövetség,
szerkesztőség és kiadóhivatal:

BUDAPEST, VI. IZABELLA-UTCA 51
Telefon: 223-254

Előfizetési ára egész évre 12 pengő

A szerkesztőség címére küldött
szakcikkeket, ha közlésre alkalmasak,
díjazzuk

Magyar Országos Tűzoltó-Szövetség október 25-én d. e. fél 12 órakor tartja
évi közgyűlését a kúntcai laktanyában

Maga kárán tanul a magyar

Az 53.888-as miniszteri rendelet 1888 augusztus 6-án kelt. Születését hosszú vajadás előzte meg. De mégis csak megjelent kerek száz esztendővel az ő összefoglaló tűzrendészeti rendelkezés után.

És ezzel a ténnyel kapcsolatban eszünkbe jut a népszerű ismert és alkalmazott közmondás: „Máskárán tanul az okos”.

A közmondás olyan, mint a számtanban a kétszeres: négy. Nem kell hozzá magyarázat. Nem kíván semmi felvilágosítást, mert önmagában megvan a teljes, vitathatatlan értelme, jelentése, meg nem föllebészhető igazsága. Ez természetes is, mert hiszen a közmondásokat az emberek ezrei, tízezrei, százezrei csiljálják. Tömérdek ember bölcsessége szűrődik le belőlük s éppen ezért sarkigazságnak minősíthetők.

A most említett közmondást a világ minden népe ismeri és alkalmazza, de a magyar e tekintetben kivételesen álláspontra helyezkedett és módosította úgy, hogy maga kárán tanul a magyar.

Ki vitathatná, hogy ez teljes egészében igaz? Nyilván a tűzoltóságok szervezése, az önkéntes testületek megalakítása igazolja szinte országsszerte ezt az álláspontot. Köztudomású ugyanis, hogy a legtöbb tesztet valami nagy tűzvész után alakult meg, — mindent az elemek szörnyű csapásának hatása alatt! Legtöbbjében annyi az eltérés, hogy egyik-másik helyen az álláspontot is megrázó csapás indítja az illetékeseket a mentőtestület alakítására.

A Magyar Országos Tűzoltószövetség, mindjárt megalakulása után, komolyan kezdett foglalkozni a tűzrendészeti törvény megalkotásának komoly, sőt elhatározott kérdésével. Már az első — 1871. évi — nagygyűlésen szó volt a tűzrendészeti törvényről, de mert nem készítették elő alaposan, levették napirendről. Csak a későbbi kolozsvári egyetemi tanár Guszty dr., a későbbi kolozsvári egyetemi tanár tervezetét dolgozta ki a következő években. Az első nagygyűlés ismét foglalkozott ezzel a fontos kérdéssel 1876-ban, majd a következő évben már elké-

szítették a törvénytervezetet is. Ettől kezdve előterjesztései egymást érték és egyik bizottsági ülés követte a másikat. Már 1885-ben — hosszas huza-vona után — azt határozta, hogy az országgyűléshez intéz előterjesztést. Ugyanakkor küldöttséget menesztett a miniszterelnökhöz s József királyi herceghez.

Mindhiába. 1883-ban ismét készítették törvénytervezetet s közvetlenül a belügyminiszterhez juttatta, aki megígérte, hogy az országgyűlés elé terjeszti.

A következő 1884-ik esztendőben tovább ígalkodott a kérdés dülörejuttatása érdekében s akkor már bizottságot is alakított a minisztérium, de ezzel csak elodázódott a dolog. A kormány ugyanis mindig arra hivatkozott, hogy más, sokoldalú elfoglaltsága miatt nem tud foglalkozni ezzel az ügyvel. Végre 1887 március 25-én tartott gyűlésében akkori központi választmányunk „a magas kormány megokolatlan közönye felett méltó megütközésének adott kifejezést”.

Sajnos azonban, ez sem használt volna, ha közbe nem jön egy katasztrófális hónap: 1887 májusa, amely végre megadta az utolsó lökést a régen vajadó ügynek. Rövid pár nap alatt a következő nagyobb tüzekről adtak hírt a korabeli lapok:

Eperjesen május 6-án leégett 191 ház és a lakosoknak minden ingósága a lángok martaléka lőn, ezen felül leverték a tűz tovaterjedésének megakadályozása céljából 53 ház tetejét;

Nagykárolyban május 8-án volt olyan nagy tűz, hogy 156 házat pusztított el a melléképületekkel együtt;

Torockón 50, *Csík-Kozmáson* 243 házat emésztett meg melléképületeivel s az összes házibútorral együtt. *Csügged* községben 120, *Kurticsban* 102 ház és 270 melléképület, *Kesznyéten* 87 ház és 116 melléképület, *Meregyóban* 80 házat veszendőben ez alatt az egy hónap alatt.

Egy-két héten belül tehát — csak a nagyobb tüzeket véve számításba — 788 ház és ennél sokkal több

melléképületet tett tönkre a tűzvész mintegy négy millió forint értékben.

Erthető ennél fogva, hogy maga a belügyminisztérium vette kezébe az ügyet és serkentette az ország községeit és városait az adakozásra, valamint egyeseket és intézményeket, társaságokat stb.

Nem lehet kétségünk, hogy az 1888. évi rendelet megszületéséhez ez a szomorú jelenség adta meg az utolsó lökést. 1887-ben ismét napirendre került tehát a kérdés és a legutolsó ankét a minisztériumok és Szövetségünk kiküldötteinek részvételével 1888 június 29-én volt. Ez után hamarosan megjelent a rendelettel leegyszerűsített intézkedés.

Semmi kétség nem lehet tehát arra nézve, hogy ez a második összefoglaló rendeletünk a szomorú előzmények hatása alatt látott napvilágot.

Nemcsak egyesek tanulnak tehát a maguk kárán, hanem országos vonatkozásban is érvényesült ez az igazság.

De hála Istennek, legalább már akkor érvényesült! Ki tudná megmondani, hogy mikor lett volna testtét az ige, ha ezek a katasztrófák közbe nem jönnek?!

Magyar tűzoltók arcképcsarnoka

Antal F. János

az uzoni önkéntes tűzoltótörség szakaszparancsnoka.



Mindössze 21 esztendeje, hogy tűzoltó, de megérdemli, hogy itt szóljunk róla. Mert nem csöndes, törvényes viszonyok között dolgozott a tűzoltóság terén, hanem ellenséges hatalom alatt és nem egyszer annak rendelkezései ellenére is.

Szekélyföldön élt és él, hol nemcsak tűzoltói működésével, hanem tiszta magyar lelkével és törhetetlen hazafiságával is mindenkor példaképe volt elnyomott honfitársainak. Lelket öntött beléjük, fegyelmezte őket s pontos kö-

telességteljesítésével is szolgálta a magyarság ügyét. Hogy ezért azután román szuronyok közé került: az csak természetes. De az igazság mégis csak győzött s a becsületes magyart nem érte nagyobb bántódás.

Végigharcolta az első világháborút és több kitiüntetést kapott. De sokkal nagyobb érték az a kitiüntetés, amit nem a mellén sorakoztat, hanem amit kebelében hord: értékes magyar szíve és tántoríthatatlan hite nemzetünk jövőjében.

S ezért szolgált és szolgál minden téren, ahová a kötelesség szólítja s ahol a közbecsülés munkát jelöl ki számára. Így például az uzoni ref. iskolaszék tagja, egyházi előljáró, az Iparoskörnek pénztárosa, a „Hangya“ szövetkezetnek igazgatósági tagja, a román megszállás idején a magyar párt lelkes tagja s ma az Erdélyi Párt tagja. Egyben tagja községe képviselőtestületének.

Életrajzi adatai: Uzonban született s 1890-ben Cegléden szerezte meg a kádármesteri képesítést, melyet 1890 óta Uzonban folytat.

Mikor megkértük, hogy közölje életrajzi adatait, ezt a választ kaptuk a fenti pár soron kívül: „Életrajz nincs tovább...“

Igaz van. Nem holmi nagy hang és dobverés kell az érdemekhez, hanem bensőséges, lelkiismereti megnyugvás, hogy valakinek az élete tartalmas, szép és példászerű.

Antal F. János bajtársunk élete pedig ilyen.

Tűzoltókrónika

Ebben a rovatban apró-cseprő eseményeket közlünk, amelyek a régi újságokból böngészünk s amelyek egy-egy kora abban élő emberekre vetnek világot. Egyszersmind j. lem régi világ gondolatait a tűzoltásra és minden avval összef. kérdésre nézve. Nem összefüggő képeket, cikkeket adunk: hanem kisebb-nagyobb híreket s fontosakat és kevésbé s sakat egyaránt.

Élő fák kivágattatása Baján, 1793-ban. Március 25-i l tel a következő bajai tudósítást közli a „Magyar Hírml 494. lapja:

„Városunk hajdani Lakosai közül sokan, magok ml jobból természetek volt élő-fákat a' régi időben házaí r későbbben pedig felsőbb parantsolatok által köteleztettek tselekedésére minden Polgárok; hanem mivel idő-jártáv pasztaltatott, hogy az élő-fák árnyéka miatt soha sem s hattak jól ki az utszák: ehhez képest olly parantsolatot t mostani EMőljáróink, hogy az utszákról minden élő-fák irtassanak...“

Nem új dolog, hogy a különböző rendelkezések felvált nem egyszer ellentétesen intézkednek. Az utcák fásításá daul öt évvel azelőtt rendelte el nagyon bölesen a kalap rály tűzrendészeti pátense a következőkben:

„4. §. Tűz-elenző Falak helyett Fák-ültetése. Hogy zak, a' mellyek már fel építették, 's egymáshoz közel á 's a' Tsurök, és gabonás-Házak, mellyek a' Falukban ta nak, a' Tűztől könnyebben meg-öriztethessenek, legalább szükséges gondolkodni, hogy magas Ágú, sok Levellé kiváltképen Dió-fa, a' hol azt kaphatni, ültettessenek é gyanánt a' Gyulások ellen.

A' hol illy Fákbold egy egész Rendet nem lehet i leg-alább a' Ház-fedeleknék, 's a' Gabona-tartó Hely mellyek már a' Faluban állanak, négy Szegletét szükségé ÉLő-fákkal a' Tűztől valamennyire védelme-mi.“

Itt pedig éppen az ellenkezőjét rendelték el!

Egyik vármegyénknek 1801 május 20-án kelt és 180 lis 10. napján újra megerősített s kibővített — mon tűzrendészeti szabályrendelete ezt mondja a 16. pontb: támadott tűznek könnyebb el-fojtására hasznos lészen a körül Agátz, és Eper fákat ültetni, mellyek is a' tüzet terjedni nem engedik.“

Három uralkodó egy pesti tűznél. Kevés olyan t még Pesten, aminek három uralkodó lett volna a nézé pedig ez megtörtént 1814 október 26-án, egy szerdai n: Úgy esett a dolog, hogy a bécsi kongresszusra egybes uralkodók, akik Bécsben már számtalan mulatságbar részt, lerándultak Magyarország fővárosába is. I. osztrák császár és-magyar király kíséretében itt vol napig I. Sándor orosz cár és Frigyes Vilmos porosz mint ezekről beszámol a „Magyar Kurir“ c. folyóiratu évi 37. számának „Honnyi Levelek, Tudósítások, és E c. 33. számú melléklete a következő sorokban: „A' bál dete előtt tűz is támadott Pesten a' Király-utzában, Felsegeik is meg jelentek. A' tűz támadott 7 és 8 órá egy Német varga házánál, ki az inassát gyertyával dötte a'padlásra holmi fónak valóért, melly a' I ágyak alatt volt; az inas a' gyertya által meg gyuj ágyat, úgy gyulladt ki a' Ház, több ezen Háznál égett, ez se egészen.“

Sajnos, a cikkíró nem jegyzi fel, ki volt az a va nek házát égni látta három európai uralkodó és bizon diplomata és politikus.

Hiszek egy Istenben, hiszek egy Hazában,
Hiszek egy isteni örök Igazságban,
Hiszek Magyarország feltámadásában!

MAGYAR ORSZÁGOS TŰZOLTÓ SZÖVETSEG
1000—1942. szám.

MEGHÍVÓ

A Magyar Országos Tűzoltó Szövetség *Elnöki Tá-
ácsa* 1942. évi október hó 24-én, szombaton, d. u. 15
órákor Budapesten, a Szövetség Izabella-utcai székhá-
jának tanácstermében ülést tart, melyre az elnöki
tanács tagjait tisztelettel meghívjuk.

TARGYSOROZAT:

1. Elnöki megnyitó.
 2. A választmány és közgyűlés előkészítése.
 3. Az időközben beérkezett ügyek.
 4. Esetleges indítványok.
- Budapest, 1942 szeptember 23-án.
László István sk. dr. vitéz *Kiss Lajos* sk.
főtitkár elnök

MEGHÍVÓ

Budapest székesfőváros hivatásos tűzoltósága 1942
október hó 25-én, vasárnap, d. e. 9 órai kezdettel avatja
az ünnepélyes keretek között

CSAPATZÁSZLÓJÁT

Budapesten a VIII., Kun-utcai tűzoltólaktanyában.
Zászlóánya: *Szendy* Károlyné úrasszony Öméltó-
sága, Budapest székesfőváros polgármesterének fele-
lősége.

A zászlóavatás után leplezzük le és koszorúzzuk
meg a polgári köteleességteljesítés mezején hősi halált
ált tűzoltóbajtársainknak *Siklody* Lőrinc szobrász-
művész által alkotott hősi emlékművét.

Az ünnepségekre az érdeklődő bajtársakat szeretet-
tel meghívjuk.

Az ünnepségen résztvenni szándékozó bajtársakat
kérjük, hogy részvételüket és esetleg koszorúelhelye-
si szándékukat a tűzoltófőparancsnoksághoz (VIII.,
Kun-utca 2. sz.) legkésőbb október hó 15-ig bejelenteni
kérjük.

Budapest, 1942 szeptember 23.

Tűzoltófőparancsnokság.

MAGYAR ORSZÁGOS TŰZOLTÓ SZÖVETSEG
1000—1942. szám.

MEGHÍVÓ

A Magyar Országos Tűzoltó Szövetség *országos
választmánya* 1942. évi október hó 25-én, vasárnap, d.
u. 11 órákor Budapesten, a Kun-utcai tűzoltólaktanya
második emeleti nagytermében ülést tart, melyre az
országos választmány tagjait tisztelettel meghívjuk.

TARGYSOROZAT:

1. Elnöki megnyitó.
 2. Az igazoló bizottság jelentése.
 3. A közgyűlés tárgysorozatának előkészítése.
 4. A Szövetség készpénz vagyonának gyümölcsöző
elhelyezése.
 5. Esetleges indítványok, melyeket a választmányi
ülést legalább tíz nappal megelőzően adtak be a
Szövetség elnökéhez (19. §. m.)
- Budapest, 1942 szeptember 23-án.
László István sk. dr. vitéz *Kiss Lajos* sk.
főtitkár elnök

Az Országos választmány jogosult tagjaira nézve új alap-
szabályaink 16. §-a intézkedik.

MAGYAR ORSZÁGOS TŰZOLTÓ SZÖVETSEG
1000—1942. szám.

MEGHÍVÓ

A Magyar Országos Tűzoltó Szövetség 1942. évi
október hó 25-én, vasárnap, d. e. 1/2 12 órákor Budapes-
ten, a Kun-utcai tűzoltólaktanya második emeleti
nagytermében **ÉVI RENDES KÖZGYŰLÉST** tart,
melyre a közgyűlés tagjait tisztelettel meghívjuk.

TARGYSOROZAT:

1. Elnöki megnyitó.
 2. Az igazoló bizottság jelentése.
 3. Jelentés az elnökség 1941. évi működéséről.
 4. Zárószámadás az 1941. évről és a fölmentvény
megadása.
 5. Jelentés a Szövetség vagyoni állapotáról.
 6. Az 1943. évi költségvetés.
 7. Esetleges indítványok, melyeket a közgyűlés nap-
ját megelőzően legalább 15 nappal adtak be a
Szövetség elnökségéhez. (23. §. g.)
- Budapest, 1942 szeptember 23-án.
László István sk. dr. vitéz *Kiss Lajos* sk.
főtitkár elnök

A Szövetség közgyűlésének jogosult tagjaira nézve az új
alapszabályaink 20. §-a intézkedik.

MAGYAR ORSZÁGOS TŰZOLTÓ SZÖVETSEG
1000—1942. szám.

MEGHÍVÓ

A Magyar Országos Tűzoltó Szövetség *Segélyző-
pénztára* 1942. évi október hó 25-én, vasárnap, déli 12
órákor Budapesten, a Kun-utcai laktanya második
emeleti nagytermében rendes közgyűlést tart, amelyre
a tagtestületek meghatalmazott képviselőit tisztelettel
meghívjuk.

TARGYSOROZAT:

1. Elnöki megnyitó.
 2. Jegyzőkönyv hitelesítő választása.
 3. Az elnökség 1941. évi jelentése.
 4. Az 1941. évi zárószámadás, a számvizsgáló bizott-
ság erre vonatkozó jelentése és a fölmentvény
megadása.
 5. Az 1943. évi költségvetés.
 6. A számvizsgáló bizottságnak egy évre való meg-
választása.
 7. Az esetleg beérkezett indítványok tárgyalása.
- Budapest, 1942 szeptember 23-án.
László István sk. dr. vitéz *Kiss Lajos* sk.
főtitkár elnök

A Segélyzőpénztár közgyűlésének tagjai az alapító tagok,
a tagtestületek 1—1 igazolt képviselője és a Magyar Orszá-
gos Tűzoltó Szövetség elnöksége és tisztikara. (21. §)

**Külön névre szóló meghívót
egyik gyűlésre sem küldünk**

Tűzoltás gázok és gőzök segítségével

Közlő: Szilágyi Miklós szfv. tűzoltósegédfelügyelő, okl. vegyészmérnök

Nem égő és az égést nem tápláló gázok és gőzök alkalmasak tüzek oltására. Sok tüzesetnél sikeresen alkalmazták és ma már ez az oltási mód jelentékeny szerepet játszik.

Sok előnye van a gáz-, illetve gőzoltásnak:

1. a gázok és gőzök könnyen áthatolnak az égő anyagokon;
2. nem tesznek kárt a velük érintkezésbe került anyagokban;
3. nem vezetnek az elektromosságot, ezért elektromos berendezések égésének oltására igen alkalmas;
4. evvel az oltási móddal elkerülhető a vízkár.

Lényege ennek az oltási módnak az, hogy az égő anyagot körülvevő levegő oxigénjét a nem égő és az égést nem tápláló gázzal, illetve gőzzel annyira felhígítjuk, hogy az égést nem tudja tovább táplálni. Ennek az oltási módnak tehát határt szab a helyiség nagysága, a rendelkezésre álló oltógáz mennyisége miatt.

1. Széndioxid (szénsav).

A leginkább használt oltógáz kétségkívül a széndioxid (szénsav), mely a vele dolgozó egészségét közvetlenül nem veszélyeztet. Ha egy zárt helyiséget annyira megtöltünk széndioxiddal, hogy a levegő oxigéntartalma 15% alá csökken, akkor ez a levegő már nem alkalmas a légzésre. A széndioxid nehezebb a levegőnél, tehát egy helyiségbe bevezetve, a padló fölött helyezkedik el, a gázt tovább vezetve, a nívója emelkedik, míg végre a helyiséget megtölti. Ha a helyiség alsó részén csatorna, vagy valamilyen nyílás van, azon keresztül a gáz eltávozhat.

A tűzoltásra használt szénsavat acélpalaecokban sűrített állapotban tárolják. A szénsavat a tűz helyszínén is elő lehet állítani, ha valamilyen sav hat karbonátra (pl. $\text{CaCO}_3 + 2\text{HCl} = \text{CaCl}_2 + \text{H}_2\text{O} + \text{CO}_2$).

A széndioxidnak nincs lényeges hűtőhatása (kivéve a szilárd széndioxidot), emiatt ha levegő kerül az elfojtott tűzhöz, az könnyen meggyulladhat.

Gautsch már a XIX. század végén sikeresen alkalmazta a szénsavat tűzoltásra.

E. F. Spanner a széndioxidot felmelegítette 300 F-re (= 157°C) mielőtt a tűztérbe bocsátotta volna. Evvel elérte azt, hogy a széndioxid könnyebb lett mint az ugyanolyan térfogatú, normális hőmérsékletű és nyomású levegő, ennek következtében nem süllyedt le a helyiség alsó részére, hanem a levegővel elkeveredve azt felhígította.

H. R. Marot bányatüzeknél az égő rész elkülöní-

tése után a tüzet lehűtött és valamilyen oltógázzal (pl. széndioxiddal vagy kéndioxiddal) kevert levegővel oltotta el.

Elektromos kábeltüzek stb. oltására C. Gautsch széndioxidot, ammoniákat, kéndioxidot stb. használt, melyeket csövekkel vezetett a tűz helyére.

Szintén elektromos berendezések égésének oltására K. Berghoff olyan gázokat alkalmazott, melyek a tűz helyszínén egymásba diffundálva poralakú kövekké képeznek (pl. szénsav és ammoniák). C. Gautsch készített egy berendezést ennek az oltási módnak a gyakorlati alkalmazására.

2. Széndioxid keverékei más tüzet oltó gázok

A széndioxid keverékei más oltóhatású gázokkal sikeresen alkalmazhatók mint tűzoltóanyagok. II. gázkeverékeket kapunk szén elégésénél, robbanóanyagok robbanásánál stb.

a) Szenek égési gázai.

L. Löwenstein szabadalma az „Astralgas“, illetve „Astralin“ (a gáz oldata egy folyadékban, például vízben), mely különböző szénfajták (csont-, fa- és ványi szenek) égési gázainak keverékéből áll, nem csak tűzoltásra, hanem helyiségek desinficiálására alkalmas.

Philips 1851-ben sikeresen alkalmazott tűzoltó készüléket, amelyet Fire-Annihilator néven ismert forgalomba. A készülékben faszénporból, kőszénporból, kálsalétromból és gipszből álló masszát kénsavból, káliumchloráttól és cukorból álló keverékkel adagolt, mely mint gyújtóanyag szerepelt. A lódó gázok vízzel érintkezve gőzt fejlesztenek el, a készüléket gáz és vízgőz keveréke hagyja el.

Ez az oltókészülék eltűnt az angol piacról, mert a készítésével foglalkozó gyár tűz következtében teljesen megsemmisült.

b) Lőpor és robbanóanyagok robbanási gázai.

Tűzoltásra használta már 1751-ben Zachariás lőpor gázalakú robbanástermékeit porlasztott vízzel keverve.

Égő nyersolajkutak oltására J. Kellinger lefelé lejtő csatornát készített a kút fűrónyílása melyben robbanó anyagot robbantott fel. A robbanás ereje egyrészt betemette a fűrónyílást, másrészt a robbanás által keletkezett égéstermékek elfojtották a tüzet.

c) Füstgázok.

A füstgázok a tüzet elfojtják, ha a helyiségben melyben a tűz van, teljesen megtöltik.

**Gazdák Biztosító
Szövetkezete
Budapest, IX, Üllői-út 1
Telefon 187-870**

Tűz-, jég-, élet-, baleset-, szavatossági, betöréses-lopás elleni, autó-, üveg- és állatbiztosítás. Képviselet minden városban és községben! Kartelen kívül!

H. C. Carver szabadalmaztatott egy tűzoltóberendezést, mely egy gőzgép füstgázát használja fel tűzoltásra. Desinficiálásra is alkalmasak a füstgázok. Tűzoltásra különösen hajókon alkalmazzák.

d) Különböző gázkeverékek.

Tűzoltásra alkalmas szénsavat tartalmazó gázkeverékeket kaphatunk, ha bizonyos vegyi anyagok iz jelenlétében egymásra hatnak.

A tűz hőhatására egy oxalát (alkali) és egy oxidáló anyag (pl. mangandioxid), vízsugár hozzávezetésével szénsavas gőzkeveréket fejleszt, mely a tüzet oltja (D. R. P. 83766). Előnyösen lehet alkalmazni az oxalát oxidálására alkalipermanganátot, mely az oxidációt a tűzoltókészülékben magában elvégzi.

Mc Murrough Kvangh Káliumchlorátot, gyantát, áliumnitrátot és mangánoxidot kevert egyenlő arányban össze, nátriumsilikát oldattal megnedvesítette és tömbökké préselte össze. Hő hatására ebből a keverékből tüzet oltó gázok, illetve gőzök fejlődnek.

3. Kéndioxid.

Kéndioxid is használható tűzoltásra. Kellemetlen tulajdonságai ennek a gáznak, hogy színes anyagokat kiszíntelenít és sok anyagot megtámad. A nyálkahártyát ingerli és megtámadja. Ezért csak ritkán alkalmazzzák.

A kéndioxidot többféle módon lehet előállítani:

a) Kén elégetése által.

Több mint száz éve ismerik a kén, borkő és sztrómsav keverékének elégetése által keletkező savanyú (kéndioxid) gőznek azt a tulajdonságát, hogy a kéménytüzet eloltja.

1846-ban Kühn kén és salétromkeverékét úgynevezett Büchner oltódobozokba tette (ezek nemezpapírból készültek), ezeket meggyújtva, jelentékeny mennyiségű kéndioxid keletkezett, mely a tűz helyéről a végig kiszorította és ezáltal a tüzet elfojtotta.

G. Pfeiffer folyékony kéndioxidot permetezett égő petróleumra.

H. B. Febiger nem égő és égést nem tápláló gázt állított elő (pl. kéndioxidot, ammoniákat), a hőmérsékletüket a víz fagypontja alá süllyesztette és ezt a gázt a zárt helyiségben lévő tűzhöz vezette.

Frissen kikristályosított nátriumhiosulfátból készült thiosulfát-oldattal is lehet tüzet oltani. Ez az

oldat hő hatására szétesik nátriumsulfitra és kéndioxidra.

b) Szénkéneg elégetése által.

Szénkéneget meggyújtva kéndioxid és széndioxid keveréke keletkezik. R. Giruadi ajánlotta tűzoltásra, különösen kéménytűzek oltására. Ebből a célból a szénkéneget üvegpalaekba, vagy felül nyitott fémcilinderbe teszik, lámpabéllel felszivattyúzzák, meggyújtják és a fémcilindert a kéménybe dobják.

4. Klór és bróm.

A klórt és a brómot is ajánlották tűzoltásra. Hogy elérték-e valami eredményt ezekkel a gázokkal, az nincs megállapítva.

F. E. Simon a klórt komprimált állapotban tartotta készületben a tűzoltásra.

W. Graaff & Compagnie brómot vagy halogénezett szénhidrogénben (széntetrachloridban) oldott brómot ajánlott tűzoltásra.

Ezek a gázok a kéndioxidhoz hasonlóan, a különböző anyagokat és a nyálkahártyát megtámadják. Emiatt az alkalmazhatóságuk igen csekély.

5. Vízgőz.

Le Gouz de Saint Seine kéménytűzek oltására vízködni a kéménybe való permetezését ajánlotta. Ugyancsak kéménytűzek oltására nátriumbikarbonát oldatot porlasztott be a kéménybe, mely nemcsak a hőmérsékletet csökkentti gőzzé válása által, hanem a hő hatására tüzet oltó gázt is fejleszt (CO₂).

A vízgőz tüzet oltó hatása azon alapul, hogy az égő anyagot az oxigéntől elzárja. Magas hőfokon kisebb mennyiségű vízgőz felbomlik hidrogénre és oxigénre, azaz durranógáz-keverékre, mely még elő is segíti az égést. A víznek gőz- és köd alakban való felhasználására több szabadalom jelent meg.

P. Schuster olyan helyiségekben alkalmazta tűzoltásra a vízgőzt, ahol porrobbanás veszélye áll fenn (malmok, fagegmunkáló-telepek, brikettgyárak).

T. Arledter nyomás alatt lévő vízgőz és oltógázok (pl. széndioxid, kéndioxid) erősen lehűtött keverékével oltott tüzet. Azonkívül nagynyomású vízgőz és víz segítségével előállított ködfelhőt is alkalmazott tűzoltásra.

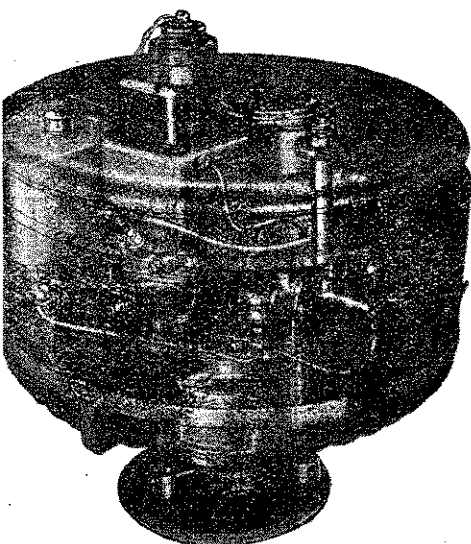

EMAG—Szilvay-rendszerű

szabadalmazott mélyszívó

motorfecskendő

8 m-nél nagyobb vízmélységből is szállít vizet.

Készül: 130, 200, 400 liter/perc teljesítményű kivitelben.

Kérjen ismertetőt és árajánlatot.

Megfelel a 180.000/1936. számú B. M. rendelet előírásának.

Vadásztöltény-, Gyutacs- és Fémárugyár rt.

Budapest, V, Mérleg-utca 3 — Telefon: 183-820

vitéz nagybányai Horthy István kormányzóhelyettesről emlékezett meg gyászülésén a Magyar Országos Tűzoltó Szövetség

Jegyzőkönyv,

felvettük a Magyar Országos Tűzoltó-Szövetség elnöki tanácsának 1942. évi szeptember hó 21-én délelőtt 10 órakor Budapesten, a Szövetség székházának tanácstermében megtartott ülésén.

A „Hiszekegy“ elmondása után elnök üdvözli a megjelenteket, megállapítja az ülés határozatképességét, a jegyzőkönyv vezetésére László István főtítkár, hitelesítésére pedig Beke Jenő dr. és Gáspár István tanácsstagokat kéri föl.

Ez után elnök a következő szavakkal nyitja meg az ülést:

Tisztelt Elnöki Tanács!

Szent István napján délben a Magyar Távíratok Iroda azt a megrendítő hírt közölte, hogy vitéz nagybányai Horthy István, Magyarország kormányzóhelyettese reggel az orosz harc téren repülőgépen hősi halált halt. A tragikus hír úgy szökken szét az országban mint a villámcsapás s a gyász döbbenete valósággal földhöz szegte az embereket.

A megdöbbenés és fájdalomérzés olyan nagy volt mindnyájunk lelkében, amilyen érzéseket ez a sorscsapásokban megedzett nemzetünk is csak ritkán szenvedett át.

A tragikus szerencsétlenség azonban nemcsak a magyar nemzetből váltotta ki a legmélyebb gyászérzést, hanem szövetségeseink, sőt egész Európa részvesz gyászunkban, mert Horthy István repülőfőhadnagy, kormányzóhelyettes ott küzdött hőiesen az európai keresztény szövetség jövőjéért, hol hősök milliói harcolnak annak a műveltségnek megmaradásáért, mely nélkül az életnek számunkra nem lenne többé igazi értelme s értéke.

Horthy István nem érvényesítette a maga részére azokat az előnyöket, amelyek magas közjogi méltóságával természetszerűleg összefüggtek. Katona volt ő, s olyan katona, kinek minden mozdulata a halál torkában volt. A Gondviselés áldozatul követelte őt a nemzettől s odaállította őt — példaadásul — a nemzet nagy halottainak sorába.

Az áldozat nagy volt, a legnagyobb, amit egy nemzet adhat.

De bármilyen fájdalmas is nekünk ez a veszteség, büszkén gyászoljuk elesett hőstünket, minden honvéd eszményképét, kinek hősi halála örökké példa marad számunkra.

Legyen az ő hősi halála örök mementó az egész nemzet számára. A kötelességteljesítésnek ez a halálos példája világítson a nemzet előtt s hirdesse soha el nem múló fénnel azt az örök történelmi erkölcstörvényt, hogy: a hazáért élni s halni kell!

Mélységes gyászunkat fejezzük ki félperces néma felállással.

A néma tiszteletadás után elnök felkéri főtítkárát a tárgysorozat előterjesztésére.

László István főtítkár jelenti mindenekelőtt, hogy vitéz Horváth István dr., Szilágyi Lajos dr., Lisziák

Elek, vitéz Zombory József, vitéz Roncsik Jenő dr., Petheő János dr., Benkó József, Bacsányi Oszkár, Halász János hivatalos elfoglaltságuk miatt az ülésről való távolmaradásukat kérik igazolni.

Jelenti főtítkár, hogy vitéz nagybányai Horthy István repülőfőhadnagy, kormányzóhelyettes hősi halála alkalmából a Szövetség koszorút helyezett a ravatalra s a Kormányzó úr őfőméltóságának a következő szövegű részvétlétvitát küldte:

„A Magyar Országos Tűzoltó-Szövetségbe tömörült magyar tűzoltók társadalma mélyen megrendülve vette a hírt a Kormányzóhelyettes úr őfőméltóság hősi haláláról. Porig sujtva állunk a döbbenetes vasárnap előtti és hódoló tisztelettel kérjük, fogadja Főméltóságú Urunk fia elvesztése felett érzett mély fájdalomában igaz magyar szívből jövő részvétlét nyilvánítását.“

Jelenti, hogy Bomhardt német rendőraltábornok és a kieli rendőrség parancsnoka táviratilag fejezték ki elnökiünknek részvétlétüket.

Végül előterjeszti a mai ülésen hozandó határozati javaslatot:

1078, 1094—1942. *Végelhatározat:* Mély megilletődéssel és együttérzéssel vesz részt a magyar tűzoltóság abban a nagy fájdalomban, mely Magyarországot és Főméltóságú Kormányzó Urunkat fia, vitéz nagybányai Horthy István kormányzóhelyettes úr hősi halála által érte. A nemzet halottja ő, mindnyájunknak ki kitörölhetetlen betűkkel írta be nevét a magyar hősök nevei közé.

Ezekben a nehéz órákban minden magyar tűzoltó könnyes szemmel tekint a Szövetség rajongva tisztelt és szeretett fővédnöke és áldottlelkű hitvese, a súlyos próbára tett fiatal özvegy és az árván maradt gyermeke felé. Alázatos szívvel kéri a mindenható Istent, hogy adjon erőt nekik a súlyos fájdalom elviseléséhez és örök békés nyugodalmat a hősi halottnak, akin példás nemzeti kötelességteljesítését jegyzőkönyvünk örökíti meg utódai számára.

Több tárgy nem lévén, elnök megköszöni a tanács tagok szíves megjelenését s az ülést berekeszti.

Kmft.

László István sk.,
főtítkár

vitéz Kiss Lajos dr.
elnök

Dräger

oxigénos önmentőket,
lúgos szelencéket, oxigénáttöltő
vattyúkat és az összes légoltalmi egy-
és szakfelszereléseket szállítja

Poscher Frigyes

Kérjen
áránlatot

műszaki és légoltalmi cikkek vállalat
Budapest, VII, Damjanich-utca
T e l e f o n : 2 2 5 - 0 4 9

HIVATALOS RÉSZ

Tárgy: Tűzoltószerek és felszerelés beszerzésének programja.

RENDELET

Valamennyi tűzrendészeti felügyelőnek és tűzoltóság vezetőjének

Székhelyén.

A megismétlődő és előreláthatólag tavasszal erősen közödő légitámadások szükségessé teszik, hogy 1943. évi május hó 1-ig az ország tűzoltósága olyan kárelhárító-alközökkel, tűzoltó-, műszaki mentőszerekkel és felszerelésekkel rendelkezzen, amelyek a vész elhárítására legelőnyösebb kielégítők. A gyártási kérdések megvitatására a hadianyaggyártás országos felügyelőjének, a Magyar szabványügyi Intézet, valamint az összes érdekelt gyárak ügynökeinek részvételével értekezletet tartottam és egyenlőre megállapítottam, hogy a szükségletet a legelőnyösebb részben kielégítő módon fedezni lehet. Az illetékes körökkel kötött megállapodás szerint el fog készülni 10 darab 800 percliteres szabványos kismotorfecskeendőkkel felszerelt körzeti tűzoltószerek, kb. 300.000 folyóméter yomótömlő, 30.000 db tűzoltósívak, továbbá teljesülni fognak azok a szállítások, amelyek eddig anyaghiány miatt késedelembe voltak.

A várható nagy kárveszély miatt minden 300 lakóknál nagyobb község az előírt kézifecskeendők felül, csak 100-as kismotorfecskeendőkkel látható el. Ennek tájékoztató eszerzési költsége, beleértve a tárgoncát, tömlőt és a három egységládában elhelyezett egyéb felszerelési tárgyakat, 16—17.000 pengőre tehető. A sívak egységára 0—35. pengő.

Egy 20 méteres 75-ös nyomó-kendertömlő tájékoztató ra bekötött csavarpárral 250 pengő, az 52-es 150 pengő.

Felhívom ehhezképest Címet, hogy vonatkozó igényességét, felelőssége mellett, a fenti határidőig láttaozásra özetlenül hozzám juttassa el, mivel a szállító cégek rendelkezését csak engedéllyemmel vállalhatnak. Az igénylés csak olyan anyagokra jelenthető be, amelyre a szükséges beszerzési költségek biztosítva vannak. Kivételesen be lehet elenteni az igényt egy teljes körzeti tűzoltószere, felszereléssel együtt, akkor is, ha a vételárnak csak a fele van biztosítva, mert a második részlet befizetésére hitel vagy más megoldás útján történhetik gondoskodás.

A régebben nem teljesített szállítások szorgalmazását is az országos tűzrendészeti felügyelőség intézi, ezért az ilyen irányú kérelmeket is ide kell felterjeszteni. A beszerzés szükségességének és sorrendjének megállapítását esetenként fogom elbírálni.

Budapest, 1942 szeptember 23.

dr vitéz Kiss Lajos sk.,
országos tűzrendészeti felügyelő

ORSZÁGOS TŰZRENDESZETI FELÜGYELŐ

919—1942. otf. sz.

Tárgy: Csizmák előállításához szükséges bőranyagok igénylése.

Valamennyi tűzrendészeti felügyelőnek és tűzoltóság vezetőjének

Székhelyén

A Lábbeli Központ 25.489—1942. számú átíratát tudomásulvétel, alkalmazkodás és további megfelelő eljárás végett az alábbi másolatban szó szerinti közlöm.

Budapest, 1942 szeptember 22-én.

vitéz Kiss Lajos dr sk.,
országos tűzrendészeti felügyelő

Másolat

Budapest, 1942 július 7-én. Értesítem, hogy a börtalpú lábbeli, valamint a talpbőr forgalmának szabályozása tárgyában kiadott 200.430—1942. K. M. számú rendelet V. fejezete értelmében városokban a polgármester, községekben a községi közellátási bizottság első sorban az igényeknek kielégítéséről kell hogy gondoskodjék, amely igények az igénylő közérdekű szolgálatának kielégítéséhez nélkülözhetetlenül szükségesek. Tekintettel arra, hogy t. cím igénylése a törvényhatósági kontingens szétosztásánál első sorban elégtendő ki, igényléssel a polgármesterhez, illetőleg községi közellátási bizottsághoz kell fordulni. A polgármester, illetve a községi közellátási bizottság által kiadott piros utalványok csak cipőanyag kiváltására jogosítanak és így t. cím részére kiadott piros utalványokból csak cipő lenne készíthető. A cipő és csizma felsőbőr anyagszükséglete közötti különbséget esetenként tőlem kérem igényelni, t. cím javára kiadott piros utalványok számának megfelelő mennyiségben. Az egy cipő és csizma felsőbőrszükséglet közötti különbséget öt négyzetláb.

Imre dr sk., ügyvezető

PÁLYÁZATI HIRDETMÉNY

Munkács megyei városnál a m. kir. belügyminiszter 151.743—1941. B. M. sz. rendeletével jóváhagyott Hivatásos Tűzoltók Szolgálati Szabályzat 5. §-a alapján megszerzett tűzoltógyakornoki állásra pályázatot hirdetek.

Az álláshoz előírt képesítés az 1936:X. tc., illetve a 180.000—1936. B. M. számú rendelet 11. § 3. pontja szerint legalább érettségi bizonyítvány vagy ezzel egyenértékű iskolai végzettség és a Magyar Országos Tűzoltótisztiképző Tanfolyamon nyert tűzoltótisztii oklevél.

Továbbá tűzoltótisztgyakornok csak az a férfi lehet, aki az 1883:I. tc. 1. §-ának a) és b) pontjaiban megállapított kellek fennforgását igazolja és katonai szolgálatot teljesített.

A gyakornok — képesítésének megfelelően — főiskolai végzettséghez, illetve a középiskola VIII. osztályának elvégzéséhez kötött gyakornok részére megállapított illetményben részesül. Az állással járó illetményeket az 1927. évi V. tc. 49. §-a alapján foganatosított illetményrendezt tartalmazó mindenkor kormányhatósági jóváhagyást nyert közgyűlési határozatok szabályozzák.

Mátrai sisak-, tűzoltószerek és légoltalmi felszerelések gyára

Keresztény **Mátrai Antal és Társa ri.**
666 Budapest, XIII, Lomb-utca 34—36. Telefon 298-055

Felhívom mindazokat, akik az állást elnyerni óhajtják, hogy az alábbiak szerint szabályszerűen felszerelt és felbélyegzett pályázati kérvényeiket pécsújfalusi Péchy Szabolcs főispán úrhoz címezve adják be a városi közigazgatási iktató hivatalba (Munkács, Városháza I. e. 12. sz.). A pályázati kérvény benyújtásának határideje a pályázati hirdetésménynek a Tűzrendészeti Közlönyben való megjelenésétől számított 30. nap.

Elkészen beadott vagy kellően fel nem szerelt pályázati kérvények figyelembe nem vétetnek.

A pályázati kérvényhez a következő okmányokat kell csatolni:

1. születési anyakönyvi kivonat, nős pályázóknál a házassági anyakönyvi kivonatot is,
2. képesítést igazoló okmányt,
3. eddigi szolgálatot és esetleges gyakorlatot igazoló okmányt,
4. közszolgálatra alkalmasságot igazoló m. kir. tisztiorvosi bizonyítványt,
5. illetőségi bizonyítványt,
6. hatósági erkölcsi bizonyítványt,
7. katonai szolgálatot igazoló okmányt,
8. az esetleg vitézi, vagy tűzharcosi minőséget igazoló okmányt,
9. rövid életrajzot (curriculum vitae), melyben összefoglalóan közlendők a pályázó személyi adatai, gyermekei száma, végzettsége, jelenlegi állása, eddigi alkalmazásai, közszolgálatának kezdőpontja, szaktávágó gyakorlata s működése, katonai szolgálata és a pályázó személyére lényegesebb adatok.
10. az 1939:IV. tc. 5. §-ának, illetve a 7720—1939. M. E. sz. rendelet 1. és 3. §-ának megfelelő keresztény származást igazoló okmányokat.

Egyébként egyenlő feltételek mellett azokat, akik háborúban arcvonalbeli szolgálatot teljesítettek és a vitézek, valamint a légítámadás elleni védekezésre kiképzettek előnyben kell részesíteni.

Az állást a főispán úr kinevezés útján tölti be.

Munkács, 1942 szeptember 11.

Olvashatatlan aláírás sk., polgármester.

KR tömlőbekötő-gyűrűk

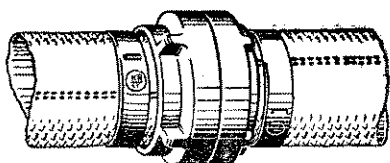

szerelése oly egyszerű, hogy bárki minden segítőszerszeggel nélkül a legtökéletesebb kötetést tudja elkészíteni. Hivatalos vizsgálat szerint 35 atm. túlnyomás mellett is kifogástalan kötetést biztosít. Kérjen ismertetőt.

Forgalombahozza:

Move kereskedelmi és ipari kft.

Budapest, V, Mérleg-utca 4. Telefon 180-843

Segélypénztárunk hírei

A Magyar Országos Tűzoltó-Szövetség Segélypénztára azoknak az önkéntes és köteles tűzoltóknak akik a tűzoltói szolgálatból kifolyólag megsérültek vagy megbetegedtek, a sérülés vagy betegség előidézett munkaképtelenség tartamára, legfeljebb azonban 120 napra, napi 3 pengő segélyt nyújt.

A Segélypénztár alapszabályai értelmében azok által elszenvedett sérülést vagy megbetegedést baleset napjától számított 20 nap alatt tartozik az illető tükés tűzoltóparancsnokság a Magyar Országos Tűzoltó-Szövetség Segélypénztárához bejelenteni. A bejelentésben megjelölendő pontosan a tűzoltó életkora, családi állapota és körülményei, polgársága, tűzoltói rangja, szolgálati éveinek száma. Az eset körülményeit a parancsnokság részletesen leírja és tartozik bejelenteni és a hatóság által (községi hatóság) is igazoltatni. Különösen ki kell térni a bejelentésnek arra, hogy az illető balesete felsőbbrendű és utasítás folytán vagy csak saját akaratlanul esett-e, esetleg egyenes utasítás ellenére, józan fővel történt-e és hogy a baleset körülményeit mik okozták és ezek az okok rajta kívül állók-e?

Feltétlenül csatolandó egy orvosi bizonyítvány, amelyben különösen kimutatandó, hogy a sérülés vagy betegség az illető által teljesített tűzoltói szolgálatból közvetlenül összefüggésben van-e, avagy egy részben fennálló bajnak egyszerű folytatása. Feltételként ebben az orvosi bizonyítványban, hogy a sérülés vagy megbetegedés után mennyi idő múlva részben vagy teljesen gyógyult-e az illető, vajjon rendszeres orvosi kezelésben részesült-e azóta, a betegség tartamára volt-e befolyással az orvosi segélynek későbbi igénybevétele vagy az orvosi rendelkezések be nem tartása. Leírandó a sérülés lelete és végül feltüntetni a munkaképtelenségnek az orvos által vélelt tartama.

Végül helyhatósági bizonyítvánnyal igazolni a folyamatot vagyoni és családi állapotát.

Speciális tűzoltóegyenru

Keresztény készítő szabóság
cégi **Czirják Elek**
Ajánlattal díjtalanul **Budapest, XI, Horfőy Miklós-**
szolgái **Telefon: 268-693**



Az összes
„TOTAL
rendszerű tűzoltó
szülékek és berende-
sek gyártási jogát
magyarországi eng-
ményese

Legújabb készülékünk
berendezésünk az

„ÜSTÖKÖS-TOTAL” léghaboltó-rendszer:
LIGETI és BIRÓ Budapest, V, Árpád-u.
ismertetővel készséggel szolgálnak. **TELEFON: 12**

HÍREK

A tűzoltóparancsnokságok által küldött bejelentések a legtöbb esetben nélkülözik az alapszabályok által előírt ezen kellékeket, aminek következménye, hogy azoknak pótlása végett újból fel kell szólítani a parancsnokságokat, ezek a pótbejelentések rendszeresnek, aminek következménye, hogy az ügy elintézése s különösen a segélyösszegek folyósítása indokolatlanul nagy késedelmet szenved.

Nagyon fontos, hogy a tűzoltóparancsnokság a tűzoltó felgyógyulása után minden külön felhívás beárása nélkül terjessze be a Segélyzőpénztár elnöksééhez az úgynevezett záró orvosi jelentést, amelyben kezelőorvos igazolja, hogy az illető mely napon yerte vissza munkaképességét. Minthogy zárójelentés nélkül a segélyek folyósítására nem kerülhet a sor, érjük a parancsnokságokat, hogy ne várják be, míg Segélyzőpénztár elnöksége ezen zárójelentés beküldésére őket külön felszólítja, hanem azt a tűzoltó felgyógyulása után *azonnal* terjesszék be.

Nem ritkán fordul elő, hogy az orvosi első bizonyítvány és az orvosi zárójelentés között eltérések annak. Vagy a megbetegedés kezdetére vonatkozóan ölt adatokban vagy pedig a betegség vagy baleset meghatározásában. Tekintettel arra, hogy ilyen esetekben ismételtől több időt vesz igénybe az ügy tisztázása, felhívjuk a parancsnokságok figyelmét, hogy a ét orvosi jelentésnek az ügyre vonatkozó meghatározásait illetőleg minden esetben ellenőrizze az egyöntetiséget.

Több ízben előfordult már, hogy a tűzoltóparancsnokság orvosi díjaknak és gyógyszereknek a megtérítését kérte a Segélyzőpénztártól. Ez úton is figyelmeztetjük az összes érdekeltet, hogy Segélyzőpénztárunk kizárólag a fentemlített napi 3 pengő segélyt yuttja, egyéb költségeket a balesetet szenvedett tűzoltóknak nem térít meg.

A Segélyzőpénztár elnöksége által megállapított segélyösszeg mindenkor a község előjárósága útján s a segélyre igényjogosultnak vagy halál esetén törvényes örökösének nyugta ellenében kifizetve. A pénzüsszeg kiutalásáról a balesetet szenvedettet az elnökég minden esetben külön is értesíti.

A Székesfővárosi Tűzoltózenekar október hónapban a következő időkben szerepel a rádióban: 19-én 10.25—11.10 órakor és 26-án 10.15—11.10 órakor, Budapest I. hullámhosszán.

Alsólendván Szent István napján avatták fel a zalaegerszegi MOVE által ajándékozott országzászlót fényes külsőségek között. Az országzászlót Bubics Tivadar vármegyei tűzrendészeti felügyelő is megkoszorúzta. Az önkéntes tűzoltók délutáni jótékony célú népünnepélyét a kormányzóhelyettes úr hősi halála miatt csak a legkormányabb keretek között tartották meg.

Tűzoltónap Drávanagyfaluban. Augusztus 30-án tartotta meg a Drávanagyfalui Önkéntes Tűzoltótötestület 20 éves jubileumi ünnepségeit, mely a legteljesebb siker jegyében zajlott le. Az ünnepségen Zala vármegye Tűzoltó-Szövetsége, a m. kir. honvédség, a m. kir. csendőrség és a m. kir. határrendőrség küldöttséggel képviseltette magát. Az ünnepségeket a Szent Flórián-kápolnánál ünnepélyes istentisztelet vezette be, melyen tótfalusi és zrinnyifalvai önkéntes tűzoltókon kívül a helybeli tűzoltóság és a község lakossága teljes számban vett részt. Ezt követően rendezték meg az ünnepi díszközgyűlést, melyen Kovács József titkár tartotta meg összefoglaló beszámolóját az elmúlt húsz évről. Macsek András tűzoltóparancsnok pedig az ünnepi beszédét mondta el. Száraz István dr szolgabíró, járási tűzrendészeti felügyelő intézett buzdító szavakat a tűzoltókhoz, majd Mihálovich Géza tűzoltószövetségi főtítkár mondott gyűjtőhatású beszédet a megjelentekhez, melyet lelkesen megénekeltek. A közebéd után Kovács József tört magyarsággal, de annál magyarabb szívből fakadó pohárköszöntője hangzott el. Délután 4 órai kezdettel a tűzoltók különféle, már a magyar gyakorlati szabályzat szerint begyakorolt, különféle tűzifeeskendő-szerelési számokat mutattak be, melyek a megjelent szakférfiak legteljesebb elismerését váltották ki. A szünetekben Horváth Antal tanító vezényletével a drávanagyfalui győngyösbokréta-csoport szebbnél-szebb énekszámokkal szórakoztatta a közönséget, melyet viharos taps jutalmazott.

Kisfülpös önkéntes tűzoltósága a füsttelen napokon a honvédek részére „Tűzoltó“-cigaretta vásárlására 23 P-t gyűjtött.

Megalakult Kisfülpös községben az önkéntes tűzoltótötestület. Erdély örvendetes felszabadulása után Kisfülpös község Sándorházi István tartalékos szakaszvezető, vitézi várományost küldte ki a kolozsvári kerületi tűzoltótanfolyamra. Sándorházi István a tanfolyam sikeres elvégzése után községében azonnal megalakította az önkéntes tűzoltóságot s a lelkes önként jelentkező harminchat embert azóta szorgalmasan képzik is. Bár a községben tizenkét év óta tüzeset nem fordult elő, a csapat fáradhatatlanul és céltudatosan minden elméleti és gyakorlati órán megjelenik, mert, mint mondják, háborús állapotban, a repülőtámadásokkal kapcsolatban sűrűbben lehet tüzekre számítani. A csapat az alapkiképzésük befejezésének örömeire mulatságot rendezett, melynek 126 pengőnyi tiszta bevételéből díszes tűzoltó csapatzászlót szerzett be. A zászlót pünkösdkor szép és megható ünnepség keretében szenteltették meg és adták át rendeltetésének.

A Mágócsi Önkéntes Tűzoltótötestület folyó évi augusztus hó 20-án, Szent István napján tartotta meg öt-

**Tűzoltói új előírással
egyenruhákat
mérték után**
„Hangya“ akciós szövetből is készítt

BOROS egyenruházat szabósága

BOROS és HUBER
BUDAPEST, VIII. BAROSS-TÉR 6
Telefon: 145-016

Kérjen
áránlatot

mindennemű **létrák,**
tűzoltó- és légoltalmi felszerelések
beszerzési forrása

Metzker Ferenc
Budapest, XI, Hortay Miklós-út 35
Telefon 456-363

venedik évi rendes közgyűlését. A gyűlést megelőzően istentiszteleten vett részt a testület, saját zenekarának kíséréte mellett. Keinle Ernő elnök megnyitó beszédében röviden vázolta a tűzoltóság megalakulását, majd rámutatott a mai körülmények között a testület rendkívül fontos működésére. Utána Höffler János parancsnok röviden beszámolt az elmúlt év eseményeiről és felhívta a bajtársak figyelmét a Főméltóságú Asszony téliruhagyűjtési akciójára. Az elnök indítványára a közgyűlés kimondotta, hogy a már korábban elhatározott jubileumi ünnepséget jobb időszakra halasztja el. A közgyűlés után lefolytatott gyűjtés rendkívül szép eredménnyel zárult. A sok gyapju, szörme, kesztyű, meleging, szörnemű mellett 388 pengő készpénzt és dohányneműt gyűjtött a testület.

A váci téliruhagyűjtés munkájában a város hivatásos tűzoltósága nagymértékben kivette részét. A tűzoltóság maga is igen sok holmit adott össze, azonkívül segédkezett a holmik összeszedésénél; fuvarozásánál és a vonalba rakásnál.

Az oslói tűzoltóság központjában tüzet jelzett a minap az egyik önműködő készülék. A tűzoltók nyomban a helyszínre száguldtak. Nagy csodálkozással látták azonban, hogy tűznek nyoma sincs, ellenben egy tehén dőfködi a szarvával dühösen a tűzjelző készüléket. Nyilván a készülék vörös színe ingerelte fel az állatot.

Katonai járművek tűzbiztonságára rendkívül nagy gondot kell fordítani, mert a motort, vagy az üzemanyag-tartányt ért lövések s a repülőgépeknél ezen felül a kényszerleszállásnál történő ütdések következtében majdnem minden esetben tűz keletkezik. A meggyulladt páncélgépkocsik és repülőgépek kezelőlegénysége az égő járműből nehezen tud kimenekülni s így sok katona leli halálát sebesülés nélkül is a lelőtt járművekben. Megállapítást nyert, hogy az eltalált harckocsik 80 százaléka elégségsen folytán pusztul el s körülbelül ez az arány a repülőgépeknél is. Az üzemanyag-tartányok tűzbiztonságát úgy igényeznek fokozni, hogy azt igen nagy ellenállású, kettős páncélzattal védik s a tartányt belülről mézgaszerű rugalmas anyaggal bélelik, amely átlövés esetén mint a véredények sejtfaia összehúzódik és a keletkezett nyílást eltömi. A tartányokon kívül az üzemanyag elzárására hőhatásra működő automatikus benzinzáró csapokat szerelnek, s a motorházba önműködő tűzoltókészülékeket építenek be. Az önműködő oltószerkezet a Philax-rendszernek felel meg, amennyiben rendszerint robbanó töltettel működnek. Ennek a rendszernek működési elve a következő: a motorház leggyűlékonyabb részein könnyen gyúló gyújtószinór vagy gyújtószalag van elhelyezve, amelyek egy-egy kis dobozhoz vezetnek. A dobozban robbanótöltet s azt körülvevő szódabikarbonaport van elhelyezve. A motor egy-egy részének begyulladására esetén meggyullad a gyújtószinór, felrobban a hozzátartozó robbanótöltet, mely utóbbi vagy közvetlenül, vagy csövezetek útján az égő részre fujja a szódabikarbonaport, melynek kiváló oltóhatása van.

Kimutatás

a tűzoltóságok „Füsttelen nap”-ok tartásának eddigi eredményéről

- Eperjeske Tűzoltósága
- Tiszaszentmárton Tűzoltósága
- Zsurg Tűzoltósága
- Gyüre Tűzoltósága
- Kopócsapáti Tűzoltósága
- Révaranyos Tűzoltósága
- Záhony Tűzoltósága
- Győröcske Tűzoltósága
- Mezőladány Tűzoltósága
- Lövépetri Tűzoltósága
- Nyiradony Tűzoltósága
- Nyirbéltek Tűzoltósága
- Nyírlugos Tűzoltósága
- Nyírmártonfalva Tűzoltósága
- Nyírmihálydy Tűzoltósága
- Bököny Tűzoltósága
- Szakoly Tűzoltósága
- Újfehértó Tűzoltósága
- Biri Tűzoltósága
- Encsencs Tűzoltósága
- Máriapócs Tűzoltósága
- Nyirgyulaj Tűzoltósága
- Pócspetri Tűzoltósága
- Apagy Tűzoltósága
- Ófehértó Tűzoltósága
- Ór Tűzoltósága
- Petneháza Tűzoltósága
- Ramócsháza Tűzoltósága
- Nyiribrony Tűzoltósága
- Hajduböszörmény Tűzoltósága
- Hajduböszörmény Tűzoltósága
- Hajduszoboszló Tűzoltósága
- Hajduszovát Tűzoltósága
- Püspökladány Tűzoltósága
- és kisebb mennyiségű dohány, cigaretta és 92 darab regény
- Téglás Tűzoltósága
- Egyek Tűzoltósága
- Mikepércs Tűzoltósága
- Vámospercs Tűzoltósága
- Hajduhadház Tűzoltósága
- Tiszacseg Tűzoltósága
- Hajdudorog Tűzoltósága
- Nádudvar Tűzoltósága
- Tóth József tűzoltó
- Bakonyszentkirály Tűzoltósága
- Devecser Tűzoltósága
- Lajoskomárom Tűzoltósága
- Túskevár Tűzoltósága
- Olaszliszkaik Önkéntes Tűzoltótestület
- Szécsény Tűzoltósága
- Kétdebony Tűzoltósága
- Sente Tűzoltósága
- Szécsényke Tűzoltósága
- Kiseccset Tűzoltósága
- Miksi Tűzoltósága
- Losoncapátfalva Tűzoltósága
- Zsély Tűzoltósága
- Óvár Tűzoltósága
- Erdőszeleskén Tűzoltósága
- Bussai körjegyzőség
- Kisterenyeci pénztár
- Csanád-Arad-Torontál vm. tüo. Szövetsége
- Csathó Kálmán tüo. pk. Földeák

Hazánk legrégebb, több mint 125 éve fennálló
tűzoltószergyára

Seltenhofer Frigyes Fiai

Alapítva 1816

magy. kir. udvari szállítók

S o p r o n

Legelső tűzoltószér-, kút-, szivattyú- és gyár, harang-, fém- és vasöntöde. A párisi kiállításon nagy aranyéremmel, azonkívül sok és ezüstéremmel, valamint díszoklevéllel kitűnő Gyárt: motorfecskendőköt, kocsifecskendőköt, különféle tűzoltószereket és fereléseket. Kedvező fizetési feltételek és soké állás. Költségvetést és kizárást díjmentesen eszk

Medgyesháza Önkéntes Tűzoltótestület	15.— P	Aranymező Önkéntes Tűzoltótestülete	6.— P
Pitvaros Önkéntes Tűzoltótestület	202.— P	Krasznamihályfalva Önkéntes Tűzoltótestülete	34.22 P
Szöregi Önkéntes Tűzoltótestület	4.— P	Ákos Önkéntes Tűzoltótestülete	35.60 P
Deszki Önkéntes Tűzoltótestület	2.— P	Krasznacégény Önkéntes Tűzoltótestülete	11.52 P
Magyardombegyházi Önkéntes Tűzoltótestület	59.24 P	Gyümölcsénes Önkéntes Tűzoltótestülete	4.50 P
Mezőkovácsháza Önkéntes Tűzoltótestület	200.70 P	Krasznajáz Önkéntes Tűzoltótestülete	2.70 P
Megyesegyháza Önkéntes Tűzoltótestület	5.— P	Magyarpaták Önkéntes Tűzoltótestülete	2.80 P
Makói hivatásos tűzoltóság	10.— P	Csánkigorbó Önkéntes Tűzoltótestülete	6.26 P
Mezőhegyesi Önk. Tűzoltótestület	20.23 P	Kiskalcsa Önkéntes Tűzoltótestülete	4.68 P
Szevemesi Önkéntes Tűzoltótestület	30.— P	Páptelke Önkéntes Tűzoltótestülete	2.80 P
Királyhegyesi Önkéntes Tűzoltótestület	25.— P	Gorbósalamon Önkéntes Tűzoltótestülete	3.42 P
Battonyai Önkéntes Tűzoltótestület	10.— P	Magyarkecel Önkéntes Tűzoltótestülete	16.— P
Nagykamarási Önkéntes Tűzoltótestület	85.90 P	Oláhkecel Önkéntes Tűzoltótestülete	28.78 P
Nagylaki Önkéntes Tűzoltótestület	45.80 P	Ördögkut Önkéntes Tűzoltótestülete	19.— P
Megyesbodzasi Önkéntes Tűzoltótestület	91.80 P	Szentpéterfalva Önkéntes Tűzoltótestülete	27.60 P
Magyarcsanád község előjárósága	10.— P	Apátújfalú Tűzoltósága	108.60 P
Abrózfalvai Önkéntes Tűzoltótestület	10.— P	Felsőregyegyháza Önkéntes Tűzoltótestülete	4.50 P
Apátfalvai Önkéntes Tűzoltótestület	20.— P	Pusztarajtóc Önkéntes Tűzoltótestülete	6.10 P
Isanádpalota Tűzoltótestülete	5.50 P	Kerrstelek Önkéntes Tűzoltótestülete	6.70 P
Cövegyi Önkéntes Tűzoltótestület	23.40 P	Érszakácsi Önkéntes Tűzoltótestülete	40.— P
Ómágotai Önkéntes Tűzoltótestület	66.40 P	Tasnádszarvas Önkéntes Tűzoltótestülete	58.— P
Giszombori Önkéntes Tűzoltótestület	4.— P	Kegye Önkéntes Tűzoltótestülete	25.30 P
Bihar vármegye Tűzoltószövetsége	2.952.80 P	Felsőszék Önkéntes Tűzoltótestülete	18.— P
Beregszász m. város Önkéntes Tűzoltótestülete	502.90 P	Krasznatótfalu Önkéntes Tűzoltótestülete	2.— P
Bunkács m. város hivatásos és önk. tűzoltótest.	60.— P	Ballaháza Önkéntes Tűzoltótestülete	4.— P
Vágymuzsai Önkéntes Tűzoltótestület	30.82 P	Tiszatelke Önkéntes Tűzoltótestülete	1.— P
Vagyborsolyai Önkéntes Tűzoltótestület	19.80 P	Krasznahorvát Önkéntes Tűzoltótestülete	4.76 P
Vásárosnaményi Önkéntes Tűzoltótestület	10.20 P	Petene Önkéntes Tűzoltótestülete	2.— P
Cisbégányi Önkéntes Tűzoltótestület	7.50 P	Sereden Önkéntes Tűzoltótestülete	4.10 P
Éendermező Önkéntes Tűzoltótestülete	1.90 P	Ráton Önkéntes Tűzoltótestülete	1.26 P
Gyuhászabást Tűzoltósága	32.— P	Hosszúszó Önkéntes Tűzoltótestülete	1.40 P
Lajti Tűzoltósága	17.20 P	Lele Önkéntes Tűzoltótestülete	37.34 P
Tecsek-lő Tűzoltósága	5.50 P	Menyő Önkéntes Tűzoltótestülete	44.40 P
Tedveshidegkut Tűzoltósága	6.10 P	Hadadgyörtelek Önkéntes Tűzoltótestülete	61.94 P
Tserhátsurány Tűzoltósága	63.50 P	Kémer Önkéntes Tűzoltótestülete	60.30 P
Tserháthaláp Tűzoltósága	18.80 P	Bogdánd Önkéntes Tűzoltótestülete	23.48 P
Terenyecsény Tűzoltósága	57.60 P	Szér Önkéntes Tűzoltótestülete	11.69 P
Paták Tűzoltósága	292.50 P	Szilágykorond Önkéntes Tűzoltótestülete	—70 P
Palgótarján Tűzoltósága	40.— P	Szilágybagosi körjegyzőség	20.— P
Pinc Tűzoltósága	44.80 P	Szilágycsék Önkéntes Tűzoltótestülete	102.10 P
Polybolyk Tűzoltósága	30.10 P	Galponya Önkéntes Tűzoltótestülete	1.26 P
Püzyi körjegyzőség	67.70 P	Kettősmező Önkéntes Tűzoltótestülete	6.— P
Bogdánháza Önkéntes Tűzoltótestülete	6.— P	Almásgalgó Önkéntes Tűzoltótestülete	4.— P
Szilágypercsény Önkéntes Tűzoltótestülete	4.56 P	Szilágykövesd Önkéntes Tűzoltótestülete	50.— P
Tarsolc Önkéntes Tűzoltótestülete	5.— P	Szilágysziget Önkéntes Tűzoltótestülete	15.— P
Tadon Önkéntes Tűzoltótestülete	3.— P	Zsibó Önkéntes Tűzoltótestülete	392.50 P
Szilágyolymos Önkéntes Tűzoltótestülete	8.18 P	Tasnádszántó Önkéntes Tűzoltótestülete	30.30 P
Tadonújfalú Önkéntes Tűzoltótestülete	1.— P	Érhatvan Önkéntes Tűzoltótestülete	12.60 P
Tasnádszántó körjegyzőség	57.10 P	Érszoboró Önkéntes Tűzoltótestülete	27.20 P
Tasnádszántó Önkéntes Tűzoltótestület	79.40 P	Érkörös Önkéntes Tűzoltótestülete	38.60 P
Tasnádpataki Önkéntes Tűzoltótestület	1.— P	Szilágy vm. th. tűzoltószövetsége	10.— P
Tasnágypanit Önkéntes Tűzoltótestülete	1.— P	Békés vm. th. tűzoltószövetsége	100.— P
Tasnádfalvai Önkéntes Tűzoltótestület	1.— P	Udvarhely vm. tűzoltóságai	1.594.42 P
Tasnágykeresztési Önkéntes Tűzoltótestület	5.— P	Ágfalva Tűzoltósága	10.— P
Tasnágykeresztési Önkéntes Tűzoltótestület	5.— P	Balf Tűzoltósága	30.— P
Tasnágyzódemeter Önkéntes Tűzoltótestülete	20.— P	Ebergőc Tűzoltósága	3.— P
Tasnádszilvási Önkéntes Tűzoltótestület	16.20 P	Fertőhomok Tűzoltósága	97.16 P
Tasnágyelekesi Önkéntes Tűzoltótestület	13.20 P	Harka Tűzoltósága	30.— P
Tasnágyibó Önkéntes Tűzoltótestülete	2.— P	Hédegség Tűzoltósága	78.18 P
Tasnágyucsó Önkéntes Tűzoltótestülete	5.— P	Kopháza Tűzoltósága	25.— P
Tasnágyürményes Önkéntes Tűzoltótestülete	5.— P		
Tasnágyzilágyaptelep Önkéntes Tűzoltótestülete	5.— P		
Tasnágy-sokmány Önkéntes Tűzoltótestülete	5.— P		

(Folytatjuk)

Főszerkesztő: Breznay Imre

Felelős szerkesztő és kiadó: Lukács Zoltán dr

Tiszti és altiszti rőzsekéseket

legszebb kivitelben szállít
MÉSZÁROS LAJOS műtövismester
 Budapest, VIII, Mária-utca 15
 Telefon 349-859

Sapkák, rangjelzések, paszományok, gombok, jelvények,
 rőzsekések, asbestrüházak és mindenféle egyéni tűz-
 oltósági felszerelések. Raktárról azonnal szállít

Mátrai Antal és Társa Rt. Budapest

Városi üzlet: VI, Teréz-körút 22

Telefon: 121-583

Gyár: XIII, Lomb-utca 34-36

KISTÉTÉNYI WALTHER E.

BUDAPEST, IV, PETŐFI SÁNDOR-UTCA 6, FÉLEMELET

**Gyárt: érmekei
 rendjeleket
 jelvényeket
 füstjeleldijakat**

A
 Magyar Országos
 Tűzoltó Szövetség
 éremszállítója

KÖHLER ISTVÁN

**FECSEKENDŐ-, SZIVATTYÚ-
és tűzoltófelszerelések gyára**

Gyárt: Modern motoros, turbinás és dugattyús
tűzoltófecskendőket, tűzoltószereket, felszereléseket
és szivattyútelepeket a tűzoltás és öntözés céljára

BUDAPEST, X, KORPONAI-UTCA 21. SZÁM

Alapítva 1896

Mindenemű
tűzoltó- és légoltalmi
felszerelési cikkek
raktárral kaphatók

Mátrai Antal és Társa Rt.

Gyár és központi iroda:

Budapest, XIII, Lomb-utca 34-36 - Telefon 299-055

Dárosi lerakat: VI, Teréz-körút 22 - Telefon 121-533

Gyárt: kezi- és moto
fecskendőket, mindenf
le létrákat, motollaka
vízhordó és öntöző lajt
kat, szerkocsikat és lé
oltalmi felszerelések

Szállítunk

a hatósági előírásoknak megfelelő

Ismertetés
felvilágosítás
és ajánlat
díjtalan

MÁVAG

Telefon 133-39

GYÁRTMÁNYÚ

hordozható benzinmotoros és kézi működtetésű **fecskendőket, vízhordó
és öntözőkocsikat, tűzoltó- és locsoló autókat** a legj
minőségben, megbízható és tartós kivitelben.

MAGYAR KIRÁLYI VAS-, ACÉL- ÉS GÉPGYÁRAK KERESKEDELMI KÉPVISELETE
BUDAPEST, VIII, MŰZEUM-KÖRÚT 18, II.

FELTEN ÉS GUILLEAUME RT., BUDAPEST, I.

a budapesti hivatásos tűzoltóság szállítója

GYÁRT: BELÜL GUMIZOTT TŰZOLTÓTÖMLŐT
kivánt méretekben és nyomásig.

LEVÉLCÍM: BUDAPEST 113. POSTAFIÓK. TELEFON: 258-880



Hazai
gyártmány

MINIMAX

a legjobb magyar gyártmányú kézi tűzoltókészülék. Nem hasonlítható össze a különböző utánszatokkal. Felvilágosítással szolgál.

MAGYAR MINIMAX RT., BUDAPEST
GYÁR, IRODA: VI, RÓZSA-UTCA 85. TELEFONSZÁM: 323-73

CORVIN ÁRUHÁZ RT.

BUDAPEST VIII, BLAHA LUJZA-TÉR 1-3

Csonka János gépgyára gyártja a

mindenhol bevált, tökéletes **tűzoltómotorokat!**



TÜZRENDÉSZETI KÖZLÖNY

A MAGYAR ORSZÁGOS TŰZOLTÓ-SZÖVETSÉG HIVATALOS LAPJA

Megjelenik minden hó 1-én és 15-én

Az előfizetési és hirdetési díjakat a Magyar Országos Tűzoltó-Szövetség 23.297 számú csekk számlájára lehet beküldeni. Csekkürlap minden postahivatalban kapható

A Magyar Országos Tűzoltó-Szövetség, szerkesztőség és kiadóhivatal:

BUDAPEST, VI, IZABELLA-UTCA 51
Telefon: 223-254

Előfizetési ára egész évre 12 pengő

A szerkesztőség címére küldött szakcikkeket, ha közlésre alkalmasak, díjazzuk

A Magyar Országos Tűzoltó-Szövetség október 25-én d. e. fél 12 órakor tartja **folyó évi közgyűlését a kunutcai laktanyában**

Jelentés a Magyar Országos Tűzoltó Szövetség 1941. évi működéséről

Az általánosan ismert háborús állapot a tűzrendészet továbbfejlesztésére irányuló tevékenységünket az 1941. évben is igen erős próbának tette ki. A tűzrendészeti felügyelői karból, de különösen a hivatásos, önkéntes és községi köteles tűzoltók soraiból igen sokan vonultak be katonai szolgálatra, s az így hiányzó munkaerőket csak a legkritkább esetben sikerült a megfelelő szaktudással és helyi ismerettel rendelkező egyénnel betölteni. Ennek ellenére azonban örömmel állapíthatjuk meg, hogy a tűzrendészet fejlődésében sem megállás, még kevésbé visszaesés, hanem ellenkezőleg, erős fejlődés volt a múlt évben is. Éppen ezért kötelességünknek tartjuk itt elismeréssel megemlékezni azokról a bajtársainkról, akik a saját és egyéb-ként is megszorodott munkájukon felül a katonai szolgálatra bevonultak munkakörét is — időt és fáradságot nem kímélve — minden erejükkel és tudásukkal igyekeztek ellátni, s amely igyekezetnek eredménye volt, hogy dacára a nagy munkaerőhiánynak, a tűzrendészeti közigazgatás továbbfejlesztésében semmi fennakadás nem volt, hanem a háborús fokozottab követelményeknek mindenben megfelelő helytállás.

Örömmel emlékeztünk meg arról, hogy 1941. évben a Délvidék egy részének fölszabadításával ismét 523 tagterülettel nagyobbodott Szövetségünk. Ez a szaporodás négy törvényhatósági tűzoltószövetségünket és pedig: Bács-Bodrog, Baranya, Vas és Zala vármegyéket érinti. Örömmel jelentjük, hogy ezekben a községekben a legnagyobbbrészt élénk tűzoltó-életet találtunk, s hogy az ott élő, egyrészt idegen anyanyelvű Bajtársaink erős magyar érzése az Anyaországához való csatlakozást, s a magyar vezényszó bevezetését nagyban megkönnyítették.

Őszinte örömmel üdvözljük e helyről is a visszatért országrészek lakó Bajtársainkat!

Az Anyaországához való visszatérésük mindnyájunkat arra készítet, hogy az ezeréves történelmi múltunkhoz ragaszkodva és a kor szellemétől vezérelve szolgáljuk tovább az egyetemes magyar érdekeket.

Most pedig hálával és elismeréssel emlékezünk meg hős Honvédeinkről, kiknek soraiban ott küzdenek a mi Bajtársaink is. Büszkeség tölti el lelkünket annak tudatában, hogy ők az ősi magyar katonai éretnyeknek méltó utódai.

Hő imában kérjük, hogy az isteni Gondviselés vezérelje győzelemre fegyvereinket, s hozza vissza a mindnyájunk által annyira óhajtott szabad, nagy Magyarországot.

*

A magyar tűzoltótársadalom 1941. évi mozgalmi adatait az alábbiakban jelentjük:

Halottaink

Mindenekelőtt emlékezzünk meg a harctéren hősi halált halt Bajtársainkról. Ezideig a következő Bajtársaink hősi haláláról szerzett értesülést Szövetségünk: ifj. Veres János ö. Tornagörgő Abauj-Torna vm., Ozdy Lajos ö. Aranyosgadány Baranya vm., Kenderesi Gyula ö. Beregszász Bereg vm., Lakner János f. Orosháza Békés vm., Czifra Miklós ö. Andornaktálya Borsod vm., Csillag Rezső ö. Felsődobsza Borsod vm., Varga János k. Hangony Borsod vm., Mészáros János ö. Pusztasomorja Győr vm., Naszádos Károly ö. Öttevény Győr vm., Antal József ö. Bököny Szabolcs vm., Mitró Sándor ö. Koncháza Ung vm., Kaphegyi Mátyás ö. Kislód Veszprém vm., Vajai István ö. Halimba Veszprém vm., Kiss Góczy Sándor ö. Bodrogszentes Zemplén vm.

Életüket, mindenüket áldozták Ők hazájukért, emléküik legyen áldott.

A magyar történelem ércetábláján — a sok hős neve mellett — aranybetűkkel fog ragyogni az Ő nevük is. Lebegjen áldás drága hamvaik fölött, s áldja meg a jóságos Isten gyászbaborult családjukat.

1941. január 18-án költözött el az élők sorából dr. **Huszár Mihály** országgyűlési képviselő, sárvári apát-plébános, Szövetségünk tb. tagja, a tűzoltó ügyeknek ékesszóló apostola.

Az Ő halálával elnémult az az ajak, amely oly sok nemes és szép eszmének volt igehirdetője. Minden tűzoltó összejövetelen és ünnepségen, ahol jelen volt, kiváló szónoki képességével lelkes szavakban méltatta az önkéntes tűzoltó intézményt. Ő nevezte el az önkéntes tűzoltóságot a nemes emberbarátok lovagrendjének, amelyben a tűzoltók, mint a felebaráti szeretet lovagjai önzetlenül küzdenek nemes célkitűzéseikért.

Gyönyörűen felépített szónoki beszédei mindig eseményszámba mentek s országszerte visszhangot keltettek.

Temetésén Szövetségünket dr. Kiss Emil alelnök képviselte.

Az elnöki tanács hervadhatatlan érdemeit jegyzőkönyvében örökítette meg.

Nagy veszteség érte intézményünket az alább közzölt bajtársak elhunytával:

Dr Bojársky Béla ny. városi tiszti főorvos, a Miskolci Önkéntes Tűzoltó- és Mentőegyesület főparancsnoka, aki mint önkéntes tűzoltó 41 éven keresztül fáradozott az emberiség jólétéért.

Moinár László Veszprém m. város hivatásos és önkéntes tűzoltóságának parancsnoka, járási tűzrendészeti felügyelő, aki közel másfél évtizeden át eredményesen munkálkodott a városi tűzoltóság korszerűvé fejlesztése terén.

Tari József apátfalvai önkéntes tűzoltó, tragikus körülmények között, tűzoltógyakorlatról hazatérőben kerékpárjával a megáradt Marosba zuhanva fejezte be földi pályafutását.

Balogh Sándor miskolci hivatásos tűzoltócsővezető.

Opelka Béla kispesti hivatásos tűzoltó.

Juhász József a Füleki Iparművek Rt. vállalati tűzoltóságának tagja.

Emléküket kegyelettel őrizzük meg évkönyvünkben.

Kitüntetések

Dr. Tomcsányi Kálmán belügyi államtitkár részére m. kir. titkos tanácsosi méltóság adományozása. (L.: T. K. 1941. 11. sz.).

Vitéz **Zombory József** kolozsvári tűzoltófőparancsnok, kerületi tűzrendészeti felügyelő kormányzói elismerése. (L.: T. K. 1941. 24. sz.).

Rehák Tamás nagyváradai tűzoltófőparancsnok m. kir. 1. Hadsereg Katonai Közigazgatási dícsérő elismerése. (L.: T. K. 1941. 4. sz.).

Papp István kecskeméti tűzoltófőparancsnok belügyminiszteri elismerése. (L.: T. K. 1941. 9. sz.).

Vass Lajos Rudolf Jász-Nagykún-Szolnok vm. volt tűzrendészeti felügyelője kormányzói elismerése. (L.: T. K. 1941. 18. sz.).

Baranyai Jenő zentai tűzoltóparancsnok a V. Hadtest Parancsnokság dícsérő elismerése. (K. 1942. 17. sz.).

Vitéz **Zombory József** szövetségi elnök, közfőparancsnok, dr **Sik Lajos** pécsi főparancsnok, kerületi tűzrendészeti felügyelő, **Rehák Tamás** radi főparancsnok, **Dévényi Endre** kolozsvári főparancsnok, dr **Benedek Mihály** budapesti alparancsnok, **Jakobinyi József** tűzoltófelügyelő a kelet-országi és erdélyi, illetve Délvidék visszafoglalásával kifejtett szervezési munkálatok és a csapatkiképzés terén elért rendkívüli teljesítésért, s kiváló eredményes működésükért, a Vacuum Oil Company almásfüzitői ipartelep tűzoltósága és az 1941. évi június 27-én volt tűzhez kivonult környékbeli hivatásos és önkéntes tűzoltóság a tűz sikeres eloltásáért, valamint csönös segélynyújtás elvének megfelelő hatékony eredményes működésükért országos tűzrendészeti dícséretben részesültek.

Nemzetvédelmi keresztet kaptak a következők: **Agárdy László** hiv. tűzoltó tüzemester, Bacsán kár számv. főtanácsos, a MOTSz számvevő **Balogh András** alparancsnok, **Beke Jenő** dr. elnöki tanácsstag, vm. tüzr. felügyelő, **Benedek László** dr. hiv. tűzoltóalparancsnok Budapest, **Böresösi István** önk. tűzoltó Szeged, **Darázs Gyula** szföv. tüz. József tűzoltó, **Demendy József** felügyelő, **István Károly** önk. tűzoltófelügyelő, **Diviaczky Gyula** tűzoltófelügyelő, vitéz **Endre László** dr. alispán elnöki tanácsstag, **Falussy Károly** önk. osztályvezető főparancsnok Budapest, MOTSz irodatiszt, **Finda Pál** önk. tűzoltó, **Földi István** önk. tűzoltóparancsnok, **József János** váll. tűzoltó, **Hazai Ferenc** tűzoltó, vitéz **A. János** önk. tűzoltóparancsnok, **Kecel Gyula** tűzoltó, **Kecskemét, Jobba Péter** Fülöp tűzoltófőparancsnok, **Ujvidék, Juhász József** Károly János városi tűzoltó, **Katricics József** parancsnok, vitéz **Komjáthy Imre** hiv. tüz. főparancsnok, **Komjáthy Sándor** tűzoltóőr-mester, **Kirchkné József** tűzoltóparancsnok, **Köszeg, Kiss József** tüz. Ferenc dr. tűzoltóorvos, Budapest, **Kiss István** városi tűzoltó, **Kecskemét, ifj. Korom János** tüz. kocsivezető, **Sándorfalva, vitéz Kovácsy Árpád** tüzr. felügyelő, **Szatmárnémeti, Kozma József** tűzoltóparancsnok, **Kulcsár Rudolf** tűzoltó Kézdivásárhely, **Laky József** dr. főjegyző, önk. parancsnok, **Ráckeve, vitéz László Árpád** hiv. főparancsnok, **Kassa, Lieszkovszky Vladimír** felügyelő, **Máté Ernő** tűzoltófőfelügyelő, **Nagy Károly** városi tűzoltó, **Kecskemét, ifj. István** tűzoltó, **Obendorf Károly** tűzoltófőparancsnok, **Sopron, Páll József** gyári tűzoltó, **Gyergypapp István** tűzoltófőparancsnok, **Kecskeréti Nándor** felügyelő, **Rákos István** tűzoltó, **Nyitra, vitéz Roncsik Jenő** dr. hiv. tűzoltófőparancsnok, **Rudkay Béla** tűzoltótiszt, **Ruzsin Ferenc** tűzoltóparancsnok, **Ruzsin Béla** önk. tűzoltó, **Szabolcs, Rutkay Béla** hiv. tűzoltó törzstüzemester, **István, Nos dr. polgármester, MOTSz. tb. tag, vitéz József** segédfelügyelő, **Szupper Ferenc** váll. parancsnok, **Sopron, Szabó Lajos** önk. tűzoltó, **Szakács János** tűzoltófelügyelő, s

szló tűzoltófőfelügyelő, Schreiner Antal városi hiv. tüzoltó, Tóth Ernő hiv. tüzoltó, Nagykanizsa, Tóth drás községi tüzoltó, Tóth Zoltán dr. tüzoltóparancsnok, Varga Lajos tüzoltóparancsnok, Eszterem, Vámosi Ferenc tüzoltó, Wagner Sándor önk. tüzoltóparancsnok, Csepreg, Zalatnai Dániel tüzoltóparancsnok, Vancsók István gyári tüzoltóparancsnok, pest.

Díszoklevéllel tüntette ki az elnöki tanács dr. **é. Márky Barna** alispán, Békés vármegye tüzoltószövetségének elnökét két évtizeden át kifejtett eredményekben gazdag munkásságának elismeréséül, továbbá **Répásy Károly** erdőmérnök, párkányi önkéntes tüzoltóparancsnokot, a cseh megszállás alatt kifejtett önzetlen és hazafias magatartásáért.

Királyi díszéremet kaptak 1941-ben:

Ambach Géza székesfehérvári önk. tb. parancsnok, **Balogh II. István** Budapest szföv. hiv. I. o. tüzoltó, **Branyiczky Imre** körösladányi önk. alparancsnok, **Brunner János** vecsési önk. felügyelő, **Damcsecs Gyula** örötneki önk. tűzmeister, **Deli József** debreceni tűzmeister, **Demendy Sándor**, a Magyar Dunántúli Világmossági Rt. Bánhidai Erőművének felügyelője, **gr. Szeberhazy Mór** csákvári önk. tüzoltófőparancsnok, **ileki Mihály** pilisi önk. parancsnok, **Gaal József** keréskápolnai önk. parancsnok, **Göndör Lajos** székesfehérvári önk. alelnök, **Gyenezse Antal** kiskunhalasi rztűzmeister, **Háden János** székesfehérvári önk. felügyelő, **Jarányi Lajos** pécsi önk. csővezető, **Kereszty Pál** kiskunhalasi törzstűzmeister, **Kiss László** kiskunhalasi önk. szertárnok, **Knausz István** vecsési önk. tűzmeister, **Kóró Lajos** csörötneki önk. tüzoltó, **Kovach Simon** bezenyei önk. parancsnok, **Kukor József** örötneki önk. felügyelő, **Laczó József** csörötneki önk. tüzoltó, **Langer Antal** pécsi önk. csővezető, **vitész Emil** esörötneki önk. díszelnök, **Marton Aladár** körösladányi önk. alparancsnok, **Mészáros István** pilisi önk. felügyelő, **Németh Ferenc** rajkai önk. parancsnok, **Oberrecht Lajos** csabdi önk. parancsnok, **Rásó István** Hajdu vm. és Debrecen thj. városi Tűzoltószövetségének elnöke, **Rubint Ferenc** ózdi h. felügyelő, **r. Szántó Sándor** pécsi önk. főfelügyelő, **Szegedi József** pécsi önk. csővezető, **Szigeti Károly** ókéskei önk. parancsnok, **Tóth Ernő** nagykanizsai hiv. tüzoltó, **Tóth József** csörötneki önk. szertáros, **Tóth György** csörötneki önk. parancsnok, **Tulit Péter** kiskunhalasi önk. pénztáros, **Winkler István** vecsési önk. tűzmeister, **Zámbó Sándor** kiskunhalasi törzstűzmeister.

Szolgálati érem:

1941. évben kiadtunk 231 tüzoltóság részére összesen 2287 drb szolgálati éremet, ebből 839 drb V. éves, 541 drb X. éves, 474 drb XV. éves, 193 drb XX. éves, 83 drb XXV. éves, 90 drb XXX. éves, 31 drb XXXV. éves és 36 drb XL. éves.

A szegényebb sorsú tüzoltóságoknak is lehetővé tettük a szolgálati érmek beszerzését oly módon, hogy ahol a törvényhatósági tüzoltószövetség az érmek kiadásának felét magára vállalta, a másik felét Szövetségünk elengedte.

Rendeletek

1. 364.182/1940—V. B. M. sz. Az országos tüzrendészeti felügyelő kinevezése tárgyában. (L: T. K.

1941. 2. sz.) 2. 155.500/1941—V. B. M. sz. A tüzrendészet újabb szabályozásáról szóló rendeletek egyes rendelkezéseinek módosítása és kiegészítése tárgyában. (L: T. K. 1941. 2. sz.) 3. 89.302/1940—V. B. M. sz. Körrendelet községek és városok 1940. évi költségvetésében tüzrendészeti kiadások fedezésére biztosított hitelösszeg felhasználása tárgyában. (L: T. K. 1941. 9. sz.) 4. 109.141/1940—B. M. sz. A m. kir. rendőrség és a tüzrendészeti szervek tagjai között a kölcsönös tiszteletadás szabályozása tárgyában. (L: T. K. 1941. 9. sz.) 5. 220.259/1941. IV. 8. K. K. M. sz. A tüzoltólaktanyák legénységi szobáiban üzemben tartott szórakoztató rádióvevőberendezések előfizetési díjának 50%-os mérséklése tárgyában. (L: T. K. 1941. 11. sz.) 6. 194.700/1941. B. M. sz. A mezőgazdasági terményeknek tűzveszély elleni védelme tárgyában. (L: T. K. 1941. 14. sz.) 7. 171.515/1941—V. B. M. sz. A tüzrendészeti felügyelők és hivatásos tüzoltótisztek eltávozásának tárgyában. (L: T. K. 1941. 21. sz.) 8. 207.866/1941—V. B. M. sz. A tüzoltóságoknak bóranyaggal való ellátása tárgyában. (L: T. K. 1941. 21. sz.)

Központi igazgatás

Szövetségünk elnöki tanácsa az 1941. évben öt ülést tartott és pedig február 7., június 9., szeptember 6., szeptember 16. és december 12-én, minden alkalommal Budapesten.

A folyó ügyeken kívül foglalkozott az elnöki tanács a Szövetség ingatlanainak részben több jövedelmet biztosító, részben pedig a Segélyzőpénztári kötelezettségek szempontjából egy nagyobb és értékálló átcsoportosításával. Ennek keretében a Bástyautcai volt székház és a Fehérvári-úti telek részbeni eladásával, a megmaradó telken egy 5 emeletes modern bérház megépítésére tett előterjesztést a közgyűlésnek. Az építkezés, dacára a háborús viszonyok folytán fennálló sok nehézségnek, szépen halad előre, úgy hogy minden remény megvan arra, hogy az épületet f. év végével átadhatjuk rendeltetésének.

A belügyminiszter úrhoz előterjesztést tett az elnöki tanács:

1. A hivatásos tüzoltótisztek és legénység, továbbá a tüzrendészeti felügyelők ruhailetményének országosan egységes megállapítása,
2. az önkéntes és köteles tüzoltó oktatók díjazásának rendezése,
3. az önkéntes tüzoltók lövész kötelezettségének teljesítése,
4. az önkéntes tüzoltók közmunka kötelezettség alóli mentesítése,
5. a tüzrendészeti és tüzoltó ügyeknek soron kívüli elintézése,
6. a városok és községek költségvetésében a tüzrendészeti célokra fölvett összegeknek a jóváhagyás alkalmával teljes összegben való meghagyása,
7. a városok és községek által a költségvetésben fölvett és az év végéig a rendkívüli háborús viszonyok folytán föl nem használt tételek, illetve összegeknek a következő évre való átvezetése,
8. a tüzoltó laktanyákban levő rádiókészülékek kedvezményes díjtétele,
9. a tüzrendészeti felügyelők kedvezményes vasúti jegye,

10. az új tűzoltó egyenruhához megfelelő anyag kiutalása,

11. a tűzoltószövetségek és tűzrendészeti felügyelők postai levelezéséhez a díjátalány engedélyezése és végül

12. a törvényhatósági tűzoltószövetségek minta-alapszabályának megállapítása tárgyában.

Sok utánjárással sikerült az új tűzoltó egyenruha szükséglet egy nagyrészt kielégíteni. A beékezett igénylések alapján a Hangya Fogyasztási Szövetkezet útján az 1941. évben a következő ruhaanyagok kerültek eladásra:

28.462 méter	munkaruha zeug,
32.841 „	nyári egyenruha zeug,
15.807 „	legénységi zubbony posztó,
7.557 „	„ köpeny-posztó
1.606 „	tiszti köpeny-posztó
3.230 „	„ zubbony-szövet.

Az igénylések kielégítésénél elsősorban a hivatásos, azután az önkéntes és köteles, s végül a magán-tűzoltóság kérelmét vettük figyelembe. Természetes, hogy különösen a községi tűzoltóságok részéről még most is állandóan kapunk rendeléseket, amelyeket a folyamatban levő legyártás után lehet kielégíteni. Elnökségünk a jövőben is arra fog törekedni, hogy minden tűzoltóság ruhaigénylését lehetőleg teljesen kielégítsék.

Közgyűlésünk határozata értelmében minden vármegyében szétosztottuk a vármegyei tűzoltószövetségek által javaslatba hozott szegény községeknek az ajándék nyomó-tömlőket és a javaslatba hozott községi tűzoltóparancsnokok között a pénzbeli jutalmakat.

A városok és községek által megrendelt 119 darab, legnagyobb részben motoros fecskendő vizsgáltunk meg s adtuk át rendeltetésének.

A belügyminiszter úr véleményünk alapján számos önkéntes tűzoltóság és törvényhatósági tűzoltószövetség alapszabályait láttamozta az 1941. évben:

Abauj-Torna vármegyében: 18, Baranya vármegyében: 1, Bars és Hont K. E. E. vármegyékben: 23, Bereg vármegyében: 39, Békés vármegyében: 1, Bihar vármegyében: 2, Csik vármegyében: 1, Csongrád vármegyében: 1, Fejér vármegyében: 1, Gömör-Kishont vármegyében: 31, Győr-Moson vármegyében: 3, Hajdu vármegyében: 1, Háromszék vármegyében: 22, Komárom vármegyében: 10, Maros-Torda vármegyében: 1, Máramaros vármegyében: 1, Nógrád vármegyében 1, Nyitra—Pozsony vármegyében: 42, Pest vármegyében: 3, Somogy vármegyében: 2, Sopron vármegyében: 1, Szatmár vármegyében: 3, Szolnok-Doboka vármegyében: 1, Tolna vármegyében: 3, Udvarhely vármegyében: 1, Ugocsa vármegyében: 1, Vas vármegyében: 6, Veszprém vármegyében: 2, Zemplén vármegyében: 2, Beregi közigazgatási kirendeltségben: 1. Nyitra—Pozsony K. E. E. vármegyei tűzoltószövetsége, Gömör—Kishont K. E. E. vármegyei tűzoltószövetsége, Szolnok-Doboka vármegyei tűzoltószövetsége, Zala vármegyei tűzoltószövetsége, Szatmár vármegye és Szatmárnémeti thj. város tűzoltószövetsége, Pest-Pilis-Solt-Kiskún vármegye és Kecskemét thj. város tűzoltószövetsége. Összesen 6 tűzoltószövetség és 230 önkéntes tűzoltóság.

Egy kisebb és egy nagyobb község részére minta tűzoltószertár tervet sokszorosítottunk s azt költségvetési úrlappal együtt beszerzési áron bocsátottuk az érdekelt községek rendelkezésére. Ezenkívül Nagy-

várad, Kolozsvár, Szatmárnémeti és Szombathely városokban az új tűzoltólaktanya megtervezését s a gármester kérelmére szakértő építészmérnök és segítő tagjaink kiküldésével segítettük elő.

Elkészítettük a törvényhatósági tűzoltószövetségek minta-költségvetését és zárszámadását s az állam- és belügyminiszter úr által megállapított minta-alapszabályt sokszorosítva, díjtalanul bocsátottuk a törvényhatósági tűzoltószövetségek rendelkezésére.

Elkészítettük és raktáron tartjuk a törvényhatósági tűzoltószövetségek által használandó összes létszám-nyomtatványokat.

Központilag szerezte be és küldte szét az országos és megyei tűzrendészeti felügyelőségek részére a kerületi és vármegyei tűzrendészeti felügyelőségek részére a vasúti kedvezményes évi bérletjegyeit.

Az 1942. évre is összeállítottuk és kibocsátottuk a Tűzoltó-zsebnaptárt. Ebben adtuk közre az országos érvényű megelőző tűzrendészeti szabályokat és táblázatokat a tűzrendészeti szakértők a gyakorlati előírások során jól alkalmazták és hasznosították.

Elhatározta az elnöki tanács az elfogyott tűzrendészeti szakkönyveknek a kor szellemének megfelelő átdolgozása utáni kiadását. E végből megbízást kapott:

1. „Tűzrendészeti közigazgatási eljárások, felépítés, szervezés“ átdolgozására dr. vitéz Roncsos Györgynek.

2. „Műszaki ismeretek“ átdolgozására Zsámbéky Sebőnek.

3. „Légoltalom“ kidolgozására a H. M. 3. osztály tiszttikarának.

4. „Megelőző tűzrendészet“ átdolgozására d. O. Ottónak.

5. „Szerek és felszerelések“ átdolgozására d. Sebőnek.

6. „Taktika“ átdolgozására Zsámbéky Sebőnek.

7. „Első segély“ átdolgozására Kiss Ferencnek.

Pályázatot írt ki egy oktató propaganda tárgyú filmre és színműre. A beérkezett pályaművek elbírálása folyamatban van.

Tagtestület

A törvényhatósági tűzoltószövetségek bejegyzési alapján nyilvántartott tagtestületeinket tűzrendészeti kerületenkénti beosztásban a következő táblázaton közöljük.

Ebből a kimutatásból láthatjuk, hogy 46 törvényhatósági tűzoltószövetség útján 7000 tűzoltóságunk nyilván, mint tagtestületet. Ezeknek túlnyomó többsége az önkéntes és köteles tűzoltóság, mely a Szövetségünk tevékenységének legnagyobb részét ezen tűzoltóságok támogatására, szaktudásának lesztésére irányul.

Minthogy a délvidéki községeknek az Államhoz való visszatérésével kapcsolatban tagtestületeink újból szaporodtak, a szövetségi iroda üzemeltetése is tovább növekedett. A beérkezett ügydöntések száma 5339 volt (5181). A belügy- és honvédel-

	Városi hivatásos	Községi önkéntes és kötelek	Magán	Összesen
I. kerület:				
Budapesti Tűzoltótestületek Szövetsége	1	1	38	40
Pest-Pilis-Solt-Kiskun vm. és Kecskemét thj. város T. Sz.	14	217	39	270
	15	218	77	310
II. kerület:				
Bars és Hont k. e. e. vm. T. Sz.	1	146	1	148
Esztergom vm. T. Sz.	1	51	5	57
Fejér vm. és Székesfehérvár thj. város T. Sz.	1	100	5	106
Győr vm. és Győr thj. város T. Sz.	1	69	8	78
Moson vm. T. Sz.	1	27	5	33
Komárom vm. és Komárom thj. város T. Sz.	1	158	7	166
Nyitra és Pozsony k. e. e. vm. T. Sz.	1	83	2	86
	7	634	33	674
III. kerület:				
Sopron vm. és Sopron thj. város T. Sz.	1	110	5	116
Vas vm. T. Sz.	2	355	10	367
Veszprém vm. T. Sz.	2	174	14	190
Zala vm. T. Sz.	2	505	1	508
	7	1144	30	1181
IV. kerület:				
Baranya vm. és Pécs thj. város T. Sz.	2	337	9	348
Somogy vm. T. Sz.	1	301	3	305
Tolna vm. T. Sz.	1	107	4	112
	4	745	16	765
V. kerület:				
Bács-Bodrog vm., Baja, Szabadka, Újvidék és Zombor thj. város T. Sz.	6	132	3	141
Csanád-Arad-Torontál k.e.e.vm.T.Sz.	1	42	9	52
Csongrád vm. és Hódmezővásárhely Szegedi Tűzoltótestületek Szövetsége	3	18	—	21
	1	1	8	10
	11	193	20	224
VI. kerület:				
Békés vm. T. Sz.	2	29	4	35
Hajdu vm. és Debrecen thj. város T. Sz.	4	16	4	24
Jász-Nagykun-Szolnok vm. T. Sz.	6	47	7	60
	12	92	15	119
VII. kerület:				
Borsod vm. és Miskolc thj. város T. Sz.	1	176	12	189
Gömör-Kishont vm. T. Sz.	2	149	1	152
Heves vm. T. Sz.	2	113	9	124
Nógrád vm. T. Sz.	3	191	14	208
	8	629	36	673
VIII. kerület:				
Abauj-Torna vm. és Kassa thj. város T. Sz.	1	220	2	223
Bereg vm. T. Sz.	1	72	3	76
Máramaros vm. T. Sz.	1	61	—	62
Szabolcs vm. T. Sz.	1	128	7	136
Ugocsa vm. T. Sz.	—	48	—	48
Ung vm., az Ungi Közigazgatási Kirendeltség és Ungvár thj. város T. Sz.	1	213	—	214
Zemplén vm. T. Sz.	1	127	3	131
Beregi Közigazgatási Kirendeltség területén működő T. Sz.	1	191	1	193
Máramarosi Közigazgatási Kirendeltség területén működő T. Sz.	—	98	—	98
	7	1158	16	1181
IX. kerület:				
Beszterce-Naszód vm. T. Sz.	1	100	—	101
Bihar vm. és Nagyvárad thj. város T. Sz.	2	256	6	264
Csik vm. T. Sz.	2	62	—	64
Háromszék	2	93	3	98
Kolozs vm. és Kolozsvár thj. város T. Sz.	2	152	4	158
Maros-Torda vm. és Marosvásárhely thj. város T. Sz.	2	233	1	236
Szatmár vm. és Szatmárnémeti thj. város T. Sz.	4	303	14	321
Szilágym. T. Sz.	2	251	—	253
Szolnok-Doboka vm. T. Sz.	2	261	—	263
Udvarhely vm. T. Sz.	1	114	—	115
	20	1825	28	1873
A kilenc kerület összesen	91	6638	271	7000

niszter urak 984 (788) ügyszeretét küldték véleményezés végett Szövetségünkhöz. Az ügyforgalom állandó növekedése elodázhatatlanul szükségessé teszi a személyzet megfelelő szaporítását, hogy az ügyek késedelmes elintézése a tűzrendészet továbbfejlesztését ne hátráltassa.

Választmányi és közgyűlésünket — a fennálló rendkívüli körülmények következtében — eredeti ter- vüinktől eltérőleg, nem Kolozsváron, hanem Budapes- ten, a központi városháza közgyűlési termében szept- ember hó 7-én tartottuk meg.

Közgyűlésünk a részleges tisztújítás során a meg- üresedett alelnöki tisztségekre: vitéz Zombory József kerületi tűzrendészeti felügyelő, kolozsvári tűzoltó- főparancsnokot és dr. Lukács Zoltán Pest vármegyei tűzrendészeti felügyelőjét; elnöki tanács tagokul: dr. vitéz Endre László Pest vármegye, dr. vitéz Horváth István Baranya vármegye alispánját, Solti Márton, a csepeli Weiss Manfréd-gyár tűzoltóparancsnokát és Benkő József muraszombati járási tűzrendészeti fel- ügyelő, önkéntes tűzoltóparancsnokot választotta meg az 1941—1943. évi ciklusra.

A tisztviselői karban annyi változás volt csupán, hogy az egyik szaktitkári állásra dr. Benedek Mihály budapesti hivatásos tűzoltóparancsnok helyett — Dél- magyarországi vezénylése, majd pedig tényleges kato- nai szolgálatra történt behívására való tekintettel — Zsámbéky Sebő okl. gépészmérnök, budapesti hivatá- sos tűzoltó főfelügyelő kapott megbízatást.

Megfestettük dr. Marinovich Imre volt Szövet- ségi elnök és Vida Pál alelnök arcképét s azt a magyar tűzoltó ügy érdekében évtizedeken át kifejtett párat- lan ügyszeretetük és kitartó lelkes munkásságuk elis- meréséül székházunk tanácstermében helyeztük el.

Elhatározta az elnöki tanács a harctéren elhalt tűzoltók hátramaradott családjának segélyezését s e célból megkereste a törvényhatósági tűzoltószövetsé- geket megfelelő javaslatok előterjesztésére.

Elnöki tanácsunk határozatára 1000 P értékű erdélyi nyerevénykötvényt vásároltunk.

KR tömlőbekötő-gyűrűk

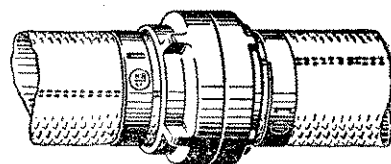

szereleése oly egyszerű, hogy bárki minden segítőszerekezet nélkül a legtökéletesebb kö- tést tudja elkészíteni. Hivatalos vizsgálat szerint 35 atm. túlnyomás mellett is kifo- gástalan kötést biztosít. Kérjen ismertetőt.

Forgalombahozza:

Move kereskedelmi és ipari kft.
Budapest, V, Mérleg-utca 4. Telefon 180-843

Hivatalos lapunk, a Tűzrendészeti Közlöny havonként kétszer jelent meg, s azt teljesen díjtalanul kapják az összes tagtestületeink és a törvényhatósági tűzoltószövetségek.

Az országos tűzrendészeti felügyelő által a tűzrendészeti kerületek székhelyén tartott tűzrendészeti felügyelői szakértekezleteken főtitkárunk is résztvett, s ott a megjelenteket a Szövetség folyó ügyeiről s az ügykezeléssel kapcsolatos kérdésekről tájékoztatta.

A tűzoltóversenyeket sajnos, a fennállott rendkívüli viszonyok következtében a múlt évben ismét igen kis számban tartották a törvényhatósági tűzoltószövetségek. Közvetlen tudomásunk van arról, hogy **Esztergom vármegye** tűzoltószövetsége az évi közgyűléssel kapcsolatosan a cseh uralom alól fölszabadult Muzsla községben rendezett **megyei tűzoltóversenyt**, amellyel különösen a cseh megszállásból visszajött 28 község tűzoltóságának a magyar tűzoltói életbe való bekapcsolódását szolgálta eredményesen. Tudomásunk van továbbá arról, hogy **Pest vármegye** tűzoltószövetsége Rákoskeresztúron rendezett egy **körzeti tűzoltó-versenyt**. Reméljük, hogy az új „Gyakorlati Szabályzat“-nak időközben történt megjelenése a jövőben több verseny rendezését fogja eredményezni.

Tanfolyamok

A tűzoltótiszt- és altisztképző tanfolyamok rendezése erősen megindult az 1941. évben. A hozzánk beérkezett jelentések szerint volt 1 országos tűzoltótiszt-képző, 2 járási tűzrendészeti felügyelői, 27 kerületi és 38 törvényhatósági tűzoltótanfolyam. Kerületi tűzoltótanfolyamot rendezett: Budapest székesfőváros, Pest vármegye Ujpesten, Székesfehérvár, Szombathely, Pécs, Debrecen, Kassa, Kolozsvár, Szeged és Miskolc. Törvényhatósági tűzoltótanfolyamot tartottak: Pest vármegye, Heves vármegye, Fejér vármegye, Esztergom vármegye, Bihar vármegye, Vas vármegye, Szolnok vármegye, Zala vármegye, Gömör-Kishont vármegye, Bars- és Hont vármegye, Szabolcs vármegye, s a Budapesti Tűzoltó Testületek Szövetsége.

Jelentős haladás ez, de úgy hisszük, hogy még igen messze vagyunk attól, hogy minden községben kerületi tanfolyamot végzett tisztek és törvényhatósági tanfolyamon kiképzett tiszthelyettesek legyenek. A háborús feszültség miatt azonban jelentékenyen fokozódik állandóan a tűzoltókiképzés is, s így a viszonyok e téren is erősen javulnak.

Segélyzépén:

Az Országos Tűzoltószövetség Segélyzépénztárnak 1941. évi ügyforgalmáról a következőket lentjük:

Az elnökségi üléseket minden esetben az Országos Tűzoltószövetség elnöki tanácsulésével kapcsolatban tartottuk meg. 1941. március hó 22-én Budapesten rendkívüli közgyűlést tartottunk, melynek tárgya 1941. évi költségelőirányzat, a hévízszentandrás-i oltó-üdülő eladása, továbbá a rendes és alapító díjnak és ezzel kapcsolatosan a kifizethető összeg mérvének a mai gazdasági viszonyok mért fölemelése volt. A tagdíjak új megállapítását Belügyminiszter úr 264.983/1941. VII. sz. határozattal hagyta jóvá.

A magasabb tagdíjösszegeket 1942. év január 1-ével életbeléptettük. Rendes évi közgyűlést 1941. szeptember 7-én Budapesten tartottuk meg. Ennek tárgya az évi jelentés, az 1940. évi zárszám és vagyonmérleg, továbbá a számvizsgáló bizottság megválasztása volt. Ügy évi jelentésünket, mérlegzárszámadást, vagyon-mérleget és költségvetést az Országos Tűzoltószövetség évi jelentésével kapcsolatban kinyomattuk és az összes tagtestületeknek küldöttük.

Iktató számunk 352 volt (264). Belépett tagok számában Segélyzépénztárunkba 4.863 tűzoltó (3.721) 162.496 tűzoltóval (109.937).

Káresetet jelentettek a tűzoltóságok 82 esetben megállapítottunk baleseti segélyt 782 napra. Felül kiutalt elnökségünk 850 pengő rendkívüli segélyt.

A bejelentett keresetek közül 37 tűzoltás kapcsán elszenvedett baleset, 4 árvízvédelmi munkálat történt sérülés és 41 egyéb tűzoltói szolgálatban történt baleset, illetve megbetegedés volt. A 82 esetben megbetegedés csak 5 volt, 77 esetben sérülés okozta balesetből származott.

Jelentjük, hogy országunk örvendetes megújulásával kapcsolatban erősen megnövekedett az ügyforgalmunk szükségessége fogja tenni a segélyzépénztári ügyeknek teljesen külön, csak ezzel foglalkozó tisztviselőkkel való ellátását. Ezzel kapcsolatosan a munkaerők teljes kihasználása céljából, de Segélyzépénztárunk fokozatos fejlesztési célkitűzésének valószínűsítése érdekében is — foglalkozunk a ter-

Mindennemű **létrák,**
tűzoltó- és légoltalmi felszerelés
beszerzési forrása
Metzker Ferenc
Budapest, XI, Horthy Miklós-út 35
Telefon 456-363

Mátrai sisak-, tűzoltószer- és légoltalmi felszerelések gyára

Keresztény **Mátrai Antal és Társai** r.t.
égy Budapest, XIII. Lomb-utca 34-36. Telefon 299-055

Hazánk legrégebb, több mint 125 éve fennálló
tűzoltószergyára

Seltenhofer Frigyes Fiai

Alapítva 1816

magy. kir. udvari szállítók
S o p r o n

Legelső tűzoltószer-, kút-, szivattyú- és
gyár, harang-, fém- és vasöntőde. A párisi v.
kiállításon nagy aranyéremmel, azonkívül sok ar.
és ezüstéremmel, valamint díszoklevéllel kitünt.
Gyárt: motorfecskendőket, kocsi-fecsk.
döket, különféle tűzoltószereket és fel-
reléseket. Kedvező fizetési feltételek és sokév.
állás. Költségvetést és kiszállást díjmentesen eszköz

y bevezetésének ügyével. Erre vonatkozólag a matba tett tárgyalások után külön teszünk részjavaslatot.

Az 1889. évben alakult Segélyzőpénztárunk tagok számáról és a kifizetett segélyösszegekről egy éltető táblázatot készítettünk, mely a szövetségi ban az érdeklődő Bajtársaknak rendelkezésére állani. Ez a táblázat taglétszámunk fokozatos fejét s egyben a nyújtandó segélyek jogcím kiterésének szükségességét is igazolja.

Jelentjük végül, hogy az 1942. évben úgy a ykezelési, mint az özvegyi segélyezéseket, vala-a harctéren hősi halált halt tagjaink hátramara-inak segélyezését is bevezettük.

*

Az országos tűzrendészeti felügyelőség működése

Az országos tűzrendészeti felügyelő az 1941. év-10 országos tűzrendészeti felügyelői parancsot és i jelentőségű rendeletet adott ki. Ezek a paran- illetve rendeletek szabályozták: a tűzrendészeti értők vizsgálatainak mikénti lefolytatását, — a tóságok kárelhárító kiképzését, — a megelőző ndészet szabályainak fokozott végrehajtását és őrzését, — a tűzoltószerek és eszközök beszerzése vétele körül követendő eljárást, — a tűzrend- felügyelők ügyvitelének megvizsgálását, — a ke-i és törvényhatósági tűzoltótanfolyamokon elő- tananyag, valamint a vizsgarend egységesítését, ovábbá megállapítja a tűzoltóságok által haszná- újabb egységes iratmintákat.

Az elvi jelentőségű és szervezési alapelveket tar- azó parancsok és rendeletek kiadása és végrehaj- nak ellenőrzése mellett ellátta az országos tűz- észzeti felügyelőség a külső hatóságoktól, hivata- l érkező leiratok, átiratok, fölterjesztések, jelen- k, kérelmek és panaszok elintézését, amelyek a az 1941. évben 955-re emelkedett.

A kerületi tűzrendészeti felügyelők az előírt szem- az 1941. évben rendszeresen megtartották s min- l megteették a szükségesnek látszó szakjavasla- t a tűzrendészeti hiányok pótlására.

A kerületi tűzrendészeti felügyelők az országos tűzrendészeti felügyelő által tartott tűzrendészeti felügyelői szakértekezlet nyomán több helyen tartot- tak tűzrendészeti felügyelői értekezletet a működési területek szerint illetékes tűzrendészeti felügyelők számára. Ezeken az értekezleteken részletesen megvi- tatták azokat a tűzrendészeti vonatkozású szakkérd- seket, amelyeknél az egyöntetű állásfoglalásnak és működésnek nagy jelentősége van. Ezeken az értekez- leteken tárgyalták meg az országos tűzrendészeti felügyelői parancsok és rendeletek gyakorlati végre- hajtásának módját is.

Az országos tűzrendészeti felügyelő által kiadott kiképzési terezet szellemében a **tűzoltóság kiképzése** az egész ország területén megindult. Az 1941. év vége felé előforduló tüzeseteknél már érezhető volt az egy- öntetű és szakszerű kiképzésnek eredménye.

A **hivatásos tűzoltóságok** általánosságban lét- szám-gondokkal küzdöttek az 1941. évben, melynek okát elsősorban a jóvá nem hagyott szervezeti és szol- gálati szabályrendeletekben kell keresni. Ez a kérdés azonban időközben igen kedvező fordulatot vett. A hivatásos tűzoltóságok egyébként kiváló magatartást tanusítottak a Délvidék visszafoglalása alkalmával, amikor mint kirendelt kiképzőkeretek tagjai, a hon- védség menetoszlopába besorolva jelentek meg a visz- szafoglalt délvidéki városokban.

Az **önkéntes tűzoltóságokra**, mint a hivatásos tűzoltóságok feltöltő keretére és első tartalékára kár- elhárító századokba tömörítve, nagy feladatok várnak a jövőben. Föltétlenül szükséges tehát, hogy a tűz- rendészeti szakértők minden erejükkel és teljes tudá- sikkal az önkéntes tűzoltó intézmény újraépítésén és korszerű megszervezésén munkálkodjanak.

A **magán tűzoltó-intézmény** szépen tartja ívelő fejlődési vonalát s ezeknek a testületeknek további fej- lődéséhez a hadiipar óriási méretekben történő kiépí- tése hatalmas további lendületet ad.

Az országos tűzrenészeti felügyelő előterjeszté- sére a m. kir. belügyminiszter úr az 1941. évben meg- indította a körzeti tűzoltóságok országos hálózatának nemzetvédelmi és honvédelmi szempontból is annyira



EMAG—Szilvay-rendszerű

szabadalmazott mélyszívó

motorfecskendő

8 m-nél nagyobb vízmélységből is szállít vizet.

Készül: 130, 200, 400 liter/perc teljesítményű kivitelben.

Kérjen ismertetőt és árajánlatot.

Megfelel a 180.000/1936. számú B. M. rendelet előírásának.

Vadásztöltény-, Gyutacs- és Fémárugyár Rt.

Budapest, V, Mérleg-utca 3 — Telefon: 183-820

fontos kiépítését. Az országos tűzrendészeti járulékalap költségvetésének terhére készült 18 körzeti motorfecskendőt a hozzávaló szabványos felszereléssel a felszabadított keletmagyarországi és erdélyi városok kapták díjmentesen. Ez a tevékenység mindaddig folytatódik, míg minden járás székhelye körzeti központtá kiépül.

Az 1941. esztendőben is az egész ország területén céltudatosan és tervszerűen haladt a magyar tűzoltóságok központi irányítása.

Örömmel állapíthatjuk meg, hogy nagyon kevés kivételtől eltekintve, a tűzrendészeti szervek magukévé tették a központi irányítás minden elgondolását és saját működési körükön belül a kiadott parancsok és rendeletek végrehajtása terén ügybuzgóan és eredményesen munkálkodtak. Az eddig elvégzett munka eredményén fog tovább folytatódni a megkezdett tevékenység mindaddig, míg a magyar tűzoltóság a hazai közintézmények sorában az öt megillető helyet elfoglalja.

A jövő év feladatai

A tűzoltó társadalom tájékoztatására nagy vonásokban rámutatunk végül azokra a kérdésekre, melyekkel az Országos Tűzoltó Szövetség elnöksége a legközelebbi jövőben foglalkozni kíván, s amelyeknek megvalósítására — a lehetőségek határain belül — törekedni fog.

Bár tudjuk, hogy az utolsó két év nagy haladást mutat a tűzrendészet fejlődése terén, amely körülmény jó érzést válthat ki mindenkiben, aki ebben az alkotó munkában résztvett, — mégis érezzük mindnyáján, hogy még nagyon sok kérdés vár megoldásra.

Minden körülmények között az első helyen kell megemlítenünk a teljesen kifogyott gyakorlati szabályzatok és tűzrendészeti szakkönyveknek — a mai idők viszonyainak és követelményeinek teljesen megfelelően átdolgozott új kiadását. Ezek a szakkönyvek nemcsak a tűzoltó szaktanfolyamok hallgatóinak és a működő tűzoltók segédletei kell, hogy legyenek, hanem a tűzrendészeti hatóságoknak, a tűzrendészeti ügyek intézésével megbízott tisztviselőknek is megfelelő útbaigazítást kell, hogy nyújtsanak. Mint már fentebb említettük, ezeknek a szakkönyveknek megírására elnöki tanácsunk a megbízást kiadta s a kéziratok beérkezése után igyekezni fog a mai kiviteli nehézségek leküzdésével azokat minél előbb az érdekeltekhez eljuttatni.

Másodsorban említjük meg, hogy ezzel egyidejűleg törekedni fogunk arra, hogy a tűzrendészet fejlesztésére és a tűzoltók érdekeit szolgáló és fentebb részletezett előterjesztéseinket az illetékes hatóságok mielőbb érdemben elintézzék.

Foglalkozni kíván a Szövetség a tűzrendészeti kormányrendelet (Kodex) elkerülhetetlenül szükséges módosításának kérdésével, s ezzel kapcsolatosan az Országos Tűzoltó Szövetség, majd a törvényhatóságok alapszabályainak megfelelő módosításával. Ezen ügy további szükséglete lesz a köteles és magántűzoltóságok részére megfelelő minta-szabályzat készítése.

A tűzrendészeti kormányrendelet módosítás után lesz elkészítendő a törvényhatóságok tűzrendészeti minta-szabályrendelete.

Tervbevettük az összes tűzoltószerek és felszerelések országos szabványosításának ügyét, az egyruha- és lábbeliszükségletek kielégítésének ügyét, tömlő igénylésének központi irányítással való szabályozását.

Az 1942. év feladata lesz a Fehérvári-úton épülő új bérházunk hasznosítása a lakások bérbeadása útján.

Továbbra is törekedni fogunk hivatalos lapunk Tűzrendészeti Közlönyének emelésére.

A jövő feladatok között szerepelnek: a körzeti tűzoltóságok országos hálózatának kiépítése s a szakképzés tovább fokozása.

Mindezen tervek megvalósításában a törvényhatósági tűzoltószövetségek fokozottabb munkásságát is számítunk, s elgondolásunk szerint a tűzrendészet s a tűzoltók kárelhárító szolgálatának teljes kiépítésére irányuló minden intézkedés végrehajtása, életbe való beültetése csak a törvényhatósági tűzoltószövetségek útján történhetik, mint akik a tűzoltószolgálatokkal közvetlen érintkezést fenntartják s amelyekkel kapcsolatban a szolgálatot továbbfejlesztetni, úgy a tűzoltók munkásságának irányítása, mint pedig az ellenőrzés szempontjából kívánatos és szükséges is.

Ugyancsak a mai rendkívüli idők teszik szükségessé, hogy a tűzrendészeti szervek, a törvényhatósági hatóságok és a honvédség még szorosabb együttműködését teljesen kiépítsük, mert fáradozásaink eredményét csak a teljesen egyöntetű, egymás intézkedéseit és munkáját elősegítő, támogató eljárás biztosíthatja.

Minden magyar tűzoltót a múltban a teljes kötelességérzet irányított munkájában, a jövőben — lehet — még fokozottabb kötelességérzéssel, akaratával s erővel fogunk igyekezni a mindnyájunk boldogulásáért biztosító szolgálatunk kifogástalan, eredményes működéséért. A magyarok Istene segítsen bennünket szolgálatunk kivitelében.

Ezekben foglaltuk össze az elmúlt 1941. esztendő tevékenységét és a legközelebbi jövőben megvalósítandó feladatokat.

Tisztelettel kérjük jelentésünk tudomásul vételét.

Sapkák, rangjelzések, paszományok, gombok, jelvények, rőzseképek, aszestruháztal és mindenféle egyéni tűzoltósági felszerelések. Raktárról azonnal szállít

Mátrai Antal és Társa Rt. Budapest

Városi üzlet: VI, Teréz-körút 22

Telefon: 121-588

Gyár: XIII, Lomb-utca 34-36

KISTÉTÉNYI WALTHER E

BUDAPEST, IV, PETŐFI SÁNDOR-UTCA 6, FÉLEMELE

**Gyárt: érmeket
rendjeleket
jelvényeket
tiszteletdíjakat**

**A
Magyar Országos
Tűzoltó Szövetség
éremszállítója**

Rovat	Alrovát	BEVÉTEL			
		1941. évi zárószámadás		elő-irányzat	
		P	f	P	P
I. Rendes bevételek					
<i>A) Jövedelmek:</i>					
1				1.800	
		120.225	66	104.000	130.000
		120.225	66	105.800	130.000
<i>B) Ingatlanok jövedelme:</i>					
2		5.072	08	5.000	5.000
3		2.166	69	2.000	—
		—	—	—	63.000
		7.238	77	7.000	68.000
<i>C) A MOTSZ kiadmányainak terjesztése:</i>					
4		30.991	44	23.400	31.000
5		8.301	07	10.000	10.000
6		1.980	01	2.000	2.000
1		4.898	82	4.000	5.000
2		6.878	83	6.000	7.000
		46.171	34	39.400	48.000
<i>D) Tűzoltószeres műszaki felülvizsgálata:</i>					
7		7.849	65	3.800	8.000
<i>E) Kamatjövödelmek:</i>					
8		1.084	16	500	1.050
9		—	38	25	50
		1.122	41	550	1.100
10		196	46	450	900
		182.804	29	157.000	256.000

Dr. vitéz Kiss Lajos s. k.,
m. kir. kományfőtanácsos,
a M. O. T. Sz. elnöke.

Rovat	Alrovát	KIADÁS			
		1941. évi zárószámadás		elő-irányzat	
		P	f	P	P
I. Rendes kiadások					
<i>A) Ügyviteli kiadások:</i>					
		18.735	—	21.600	26.800
		878	60	900	1.200
		2.485	—	2.500	4.000
		22.098	60	25.000	32.000
<i>Dologi kiadások:</i>					
		7.548	73	3.500	8.000
		7.230	75	9.000	10.000
		6.229	97	5.000	7.000
		21.009	45	17.500	25.000
		5.194	64	7.000	9.000
		972	50	700	1.500
		878	14	1.300	1.500
		50.153	33	51.000	69.000
<i>B) A MOTSZ kiadmányainak előállítására:</i>					
		50.209	38	44.000	60.000
		5.342	13	7.000	8.000
		6.180	—	6.000	7.000
		972	50	1.600	2.000
		17.019	32	20.900	27.000
		24.171	82	28.500	36.000
		79.723	33	79.500	104.000
<i>C) Tanulmányi célokra:</i>					
		4.624	57	15.000	15.000
		—	—	3.000	4.000
		100	—	6.000	6.000
		4.724	57	24.000	25.000
<i>D) Tűzoltószeres műszaki felülvizsgálata:</i>					
		4.368	—	1.500	5.000
<i>E) Fehérvári-úti bérház</i>					
		—	—	—	21.000
		—	—	—	21.000
		—	—	—	42.000
<i>F) Vegyesek:</i>					
		—	—	—	9.000
		134	93	1.000	2.000
		134	93	1.000	11.000
		139.104	16	157.000	256.000

Bacsányi Oszkár s. k.,
min. szv. főtanácsos,
a M. T. O. Sz. számvevője.

A Magyar Országos Tűzoltó-Szövetség Segélyzőpénztárának 1941. évi zárószámadata

Rovat	BEVÉTELEK				Rovat	KIADÁSOK					
	Megszavazva		Leróva			Megszavazva		Leróva			
	P	f	P	f		P	f	P	f		
	1940. évi december hó 31-iki pénztári készlet:										
	a) Postatakarékpénztárban										
	793 P 80 f										
	b) Takarékbetétekben										
	209 P 29 f										
	<i>Kötségvetésen alapuló bevételek:</i>					<i>Kötségvetésen alapuló kiadások:</i>					
1	Biztosítási díjak	22.000	—	29.640	29	1	Személyzeti kiadásokra	3.380	—	4.715	—
2	Takarékpénztári betétek kamatai	800	—	929	02	2	Baleseti segélyezésekre	13.780	—	2.425	—
3	Hévízi üdülöház bevételei	3.500	—	—	—	3	Helyiségek fűtésére és világítására	600	—	600	—
4	A MOTSz pénztárának adott kölcsön törlesztése	1.530	—	1.530	—	4	Helyiségek fenntartása és takarítása	1.170	—	1.905	—
5	Vegyes bevételek	100	—	—	—	5	Hévízi üdülöház fenntartása	3.500	—	556	20
	Kötségvetésen alapuló bevételek összesen:	27.930	—	32.099	31	6	Ügykezelési kiadásokra	1.690	—	2.330	—
	<i>Külön felhatalmazáson alapuló bevételek:</i>					7	Postai kiadásokra	700	—	700	—
	A MOTSz Segélyzőpénztárának 1941. évi március hó 22-én tartott rendkívüli közgyűlésében kapott felhatalmazás alapján a hévízi üdülöház eladásából			63.890	—	8	Nyomatványok beszerzésére	80	—	—	—
	A MOTSz Segélyzőpénztárának 1941. évi szeptember hó 7-én tartott rendes közgyűlésében kapott felhatalmazás alapján a Bástya-utca 13. sz. alatti ház eladásából			130.000	—	9	Beruházási hozzájárulás	1.000	—	2.171	12
	A MOTSz Segélyzőpénztárának 1941. évi szeptember hó 7-én tartott rendes közgyűlésében kapott felhatalmazás alapján a MOTSz kölcsöntörlesztése			81.231	31	10	Vegyes kiadásokra	500	—	326	36
	Külön felhatalmazáson alapuló bevételek összesen:			275.121	31		Kötségvetésen alapuló kiadások összesen:	26.400	—	15.728	68
	Valódi kezelés összesen:	27.930	—	307.220	62		<i>Külön felhatalmazáson alapuló kiadások:</i>				
	Átfutó kezelés			344	65		A MOTSz Segélyzőpénztárának 1941. évi március hó 22-én tartott rendkívüli közgyűlésében kapott felhatalmazás alapján a hévízi üdülöház eladásával kapcsolatban felmerült közvetítési díj			1.400	—
							A MOTSz Segélyzőpénztárának 1941. évi március hó 22-én tartott rendkívüli közgyűlésében kapott felhatalmazás alapján a Bástya-u. 13. sz. alatti háznak a MOTSz-tól való megvásárlása			80.000	—
							A MOTSz Segélyzőpénztárának 1941. évi szeptember hó 7-én tartott évi rendes közgyűlésében kapott felhatalmazás alapján kölcsönnyújtás a MOTSz-nek			199.490	—
							Külön felhatalmazáson alapuló kiadások összesen:			280.890	—
							<i>Előirányzat nélküli kiadás:</i>				
							Előző évben teljesített téves befizetés visszatérítése			13	—
							Valódi kezelés összesen:	26.400	—	296.631	—
							Maradvány az 1941. év végén				
							a) Postatakarékpénztárban				
							951 P 32 f				
							b) Takarékbetétekben				
							214 P 26 f				
							c) Folyószámlán				
							10.771 P — f			11.936	—
							Kiadások főösszege:	26.400	—	308.568	—
							Bevételek főösszege:	27.930	—	308.568	36

vitéz Kiss Lajos dr. sk.,
m. kir. kormányfőtanácsos,
a MOTSz elnöke

Horváth József sk.,
vm. szv. főtanácsos,
a számvizsgálóbizottság elnöke

Bacsányi Oszkár sk.,
min. szv. főtanácsos,
a MOTSz számvevője

Rcv	BEVÉTELEK				Rovv	KIADÁSOK			
	Magszavazva		Leróva			Magszavazva		Leróva	
	P	f	P	f		P	f	P	f
	Az 1940. évi december hó 31-i pénztári készlet								
	a) Postatakarékpénztárban		5.830.92 P		1	Személyi járandóságok			
	b) Takarékbetétekben		2.240.77 P		2	Dologi kiadások			
	Költségvetésén alapuló bevételek				3	Kiküldetési költségek			
1	Államsegély	1.800	—	—		1., 2., 3. rovat összesen			
2	Tagsági díjak	80.000	—	120.225	4	Tanulmányutak költségei	1.000	—	—
3	Szakkönyvek eladásából	18.000	—	30.991	5	Közgyűlés és választmányi ülés költségei	500	—	972
4	Szolgálati érmek, éremszalagok és éremigazolványok eladásából	10.000	—	8.301	6	Szakkönyvek és nyomtatványok beszerzése	19.000	—	50.209
5	Tűzoltó-Otthon telek jövedelme	2.400	—	2.166	7	Szolgálati érmek, éremszalagok és éremigazolványok beszerzése	7.000	—	5.342
6	Tűzrendészeti Közlöny bevételei	5.710	—	6.878	8	Tanfolyamok támogatására	4.300	—	4.624
7	Székház jövedelme	5.440	—	5.072	9	Tűzrendészeti Közlöny költségei	21.530	—	24.171
8	Kamatjövedelem a MOTSz tulajdonát képező takarékbetétek után	500	—	1.084	10	Pályadíjakra	1.500	—	100
9	Kamatjövedelmek a MOTSz kezelésében levő alapok takarékbetétei után	50	—	38	11	Tisztviselők és alkalmazottak kereseti, külön- és rokkantellátási adójára, valamint társadalombiztosítási díjaira és járuléka	1.100	—	878
10	Tűzoltószeretek átvételéért befolyt díjak	3.800	—	7.849	12	Tűzoltószeretek átvételénél felmerülő költségek	1.300	—	4.368
11	Vegyes bevételek	600	—	196	13	Kölcsöntörlesztés és kamatok	1.530	—	1.530
	Költségvetésén alapuló bevételek összesen	128.300	—	182.804	14	Az új székházban az I. emeleti lakásnak hivatali helyiségekké való átalakítására és egyes helyiségekben új bútorok beszerzésére	15.000	—	4.305
	Külön felhatalmazáson alapuló bevételek				15	Egyes községek részére támogatásként tömlő beszerzésére	10.000	—	2.946
	A MOTSz 1941. évi március hó 22-én tartott rendkívüli közgyűlésében kapott felhatalmazás alapján a Bástya-utca 13. szám alatti háznak a MOTSz Segélyzőpénztára részére történt eladásából			80.000	16	Kolozsvári tűzoltóság részére zászló ajándékozása	410	—	238
	A MOTSz 1941. évi szeptember hó 7-én tartott rendes közgyűlésében kapott felhatalmazás alapján a fehérváriúti telekből 193,5 négyszögölnyi területnek Kénoszt Vilmos és Társai részére történt eladásából			44.505	17	Kolozsvári kerületi tűzoltótanfolyam részére oktatósegédletek beszerzése	1.500	—	—
	A MOTSz 1941. évi szeptember hó 7-én tartott rendes közgyűlésében kapott felhatalmazás alapján a MOTSz Segélyzőpénztárától felvett kölcsön			199.490	18	Szövetségi reprezentációs kiadásokra	500	—	134
	Külön felhatalmazáson alapuló bevételek összesen			323.995		Költségvetésén alapuló kiadások összesen	128.300	—	148.124
	Előirányzat nélküli bevétel					Külön felhatalmazáson alapuló kiadások			
	Régi székház jövedelme			2.180		Az Izabella-utca 51. szám alatti ház vásárlásával kapcsolatos illetékekre			16.084
	Valódi kezelés összesen	128.300	—	508.979	29	A MOTSz 1941. évi szeptember hó 7-én tartott rendes közgyűlésében kapott felhatalmazás alapján a MOTSz Segélyzőpénztárától felvett kölcsön törlesztésére			81.231
	Átftató kezelés			2.931	20	A MOTSz 1941. évi szeptember hó 7-én tartott rendes közgyűlésében kapott felhatalmazás alapján a fehérváriúti telken épülő ház költségeire			170.000
	Bevételek főösszege	128.300	—	519.982	18	Külön felhatalmazáson alapuló kiadások összesen			267.316
						Előirányzat nélküli kiadások			
						Erdélyi nyerevénykötvény vásárlására			1.000
						Kölcsöntörlesztés és kamatok			28.571
						Önkéntes tűzoltóparancsnokok jutalmazására			1.450
						Előirányzat nélküli kiadások összesen			31.021
						Pénztári maradvány az 1941. év végén			
						a) Készpénzben			3.655.40 P
						b) Postatakarékpénztárban			24.447.89 P
						c) Folyószámlán			43.123.— P
						d) Takarékbetétekben			2.293.55 P
						Kiadások főösszege	128.300	—	519.982

vitéz Kiss Lajos dr, sk.,
m. kir. kormányfőtanácsos,
a M. O. T. Sz. elnöke.

Horváth József sk.,
vm. szv. főtanácsos,
a számvizsgálóbizottság elnöke.

Bacsányi Oszkár sk.,
min. szv. főtanácsos,
a M. O. T. Sz. számvevője.

Sor- szám	1940. évi december hó 31-én		Érték		Összesen		Sor- szám
	A) Vagyon:		P	f	P	f	
1	Postatakarékpénztárban		5.830	92			1
2	Takarékpénztári betétekben		603	52			2
3	Követelések		612	—			3
4	Hátralékos tagsági díjak		3.776	50			4
5	Ingatlanok:						5
	a) Bástya-u. 13. sz. a. ház	50.000.— P					6
	b) Izabella-u. 51. sz. a. ház	173.930.39 P					7
	c) Tűzoltó-Otthon telke	154.260.29 P					8
			378.190	68			9
6	Székház berendezése és felszerelése		8.126	29			10
7	Szolgálati érem, szalag és igazolvány		4.536	90			11
8	Szakkönyvek és nyomtatványok		35.306	31	436.983	12	
	B) Teher:						
1	Letétek		114	—			1
2	Előrefizetett tagsági díjak		2.748	—			2
3	Tartozások		55.878	96	58.740	96	
	Tiszta vagyon:				378.242	16	
	Vagyongyarapodás az 1941. évben:				112.825	27	
	Összesen:				491.067	43	

vitéz Kiss Lajos dr, sk.,
m. kir. kormányfőtanácsos,
a M. O. T. Sz. elnöke.

Horváth József sk.,
vm. szv. főtanácsos,
a számvizsgálóbizottság elnöke.

Sor- szám	1941. évi december hó 31-én		Érték		Összesen		Sor- szám
	A) Vagyon:		P	f	P	f	
1	Kézpénzben		3.655	40			1
2	Postatakarékpénztárban		24.447	89			2
3	Foyószámlán		43.123	—			3
4	Takarékbetétben		618	05			4
5	Követelések		175.442	99			5
6	Hátralékos tagdíjak		14.992	65			6
7	Ingatlanok:						7
	a) Izabella-u. 51. sz. a. ház	190.015.29 P					8
	b) Tűzoltó-Otthon telke	131.578.95 P					9
			321.594	24			10
8	Székház berendezése és felszerelése		18.475	47			11
9	Szolgálati érem, szalag és igazolvány		2.946	10			
10	Szakkönyvek és nyomtatványok		30.170	29			
11	Erdélyi nyereménykötvény		1.000	—	636.466	08	
	B) Teher:						
1	Letétek		520	—			1
2	Tartozás a M. O. T. Sz. Segélyzőpénztárának		144.878	65	145.398	65	2
	Tiszta vagyon:				491.067	43	
	Összesen:				491.067	43	

Bacsányi Oszkár sk.,
min. szv. főtanácsos,
a M. O. T. Sz. számvevője.

A Magyar Országos Tűzoltó-Szövetség Segélyzőpénztárának 1943. évi költségvetési előirányzata

Rovat	BEVÉTEL	1941. évi zárószámadás		1942. évi költség- vetés		1943. évi elő- irányzat		Rovat	KIADÁS	1941. évi zárószámadás		1942. évi költség- vetés		1943. évi elő- irányzat	
		P	f	P	f	P	P			P	f	P	P		
	I. Rendes bevételek								I. Rendes kiadások						
1	Biztosítási díjak	29.640	29	42.900		42.900		1	Baleseti segélyezésekre	2.425	—	33.000		42.000	
2	Fehérváriúti bérház jövedelméből része- sedés					21.000		2	Személyzeti kiadásokra	4.715	—	4.220		5.800	
3	Takarékpénztári betétek kamatai	929	02	800		1.000		3	Ügykezelési kiadásokra	2.330	—	2.110		3.300	
4	Vegyves bevételek			100		100		4	Helyiségek fenntartása és takarítása	1.905	—	1.720		2.800	
								5	Helyiségek fűtésére és világítására	600	—	600		990	
								6	Beruházási hozzájárulás	2.171	12	800			
								7	Nyomtatványokra		—	150		200	
								8	Postai kiadásokra	700	—	700		1.500	
								9	Arra rászorult segélyzőpénztári tagok gyógyfürdői segélyezésére					4.000	
								10	Hősi halált halt segélyzőpénztári tagok arra rászorult özvegyeinek segélyezé- sére					4.000	
									Vegyves kiadásokra	326	36	500		500	
	Bevételek főösszege	30.569	31	43.800		65.000			Kiadások főösszege	15.172	48	43.800		65.000	

vitéz Kiss Lajos dr, sk.,
m. kir. kormányfőtanácsos, a MOTSZ elnöke

Bacsányi Oszkár sk.,
min. szv. főtanácsos, a MOTSZ számvevője



Országos Tűzrendészeti Felügyelő

Budapest, VIII, Kun-utca 2 — Telefon: 136-303

Országos Tűzrendészeti Felügyelői Parancs

Budapest, 1942 október 15-én

Valamennyi tűzrendészeti felügyelőnek és tűzoltóság vezetőjének

SZÉKHELYÉN

1.

*tűzoltótanfolyamok
hallgatóinak
egyesített minősítése*

A tűzoltótanfolyamok hallgatóinak országosan egyöntetű minősítése érdekében elrendelem, hogy a jogszabályokban előírt bizonyítványon felül minden hallgatóról jelen parancs 1. számú mellékletének megfelelő nyomtatványminta pontos kitöltésével két példányban *összefoglaló minősítést* kell készíteni. A minősítés egyik példányát a tanfolyam irattárában kell megőrizni, a másik példányát pedig a kiküldő hatóság székhelye szerint illetékes vármegyei (törvényhatósági) tűzrendészeti felügyelőnek kell megküldeni. A vármegyei (törvényhatósági) tűzrendészeti felügyelő a megküldött minősítés alapján tesz javaslatot a másodfokú tűzrendészeti hatóságnak önkéntes és köteles tűzoltótisztek kinevezésére, magántűzoltóság tisztjeinek megerősítésére. A törvényhatósági tűzoltótanfolyamot végzett hallgatók minősítését pedig megőrzés végett az illetékes járási tűzrendészeti felügyelőhöz juttatja el abból a célból, hogy a tiszthelyettesek (altisztek) kinevezésére az elsőfokú tűzrendészeti hatóságnak tárgyi adatok alapján megfelelő javaslatot tehessen.

A tűzoltótanfolyamot végzettekről minden esetben *rangsort* kell összeállítani. A rangsor megállapításánál egyöntetűen a következő osztályzatot, illetve számjegyet kell használni: *kiváló = 5, jeles = 4, jó = 3, megfelelő = 2, meg nem felelő = 1*. A tűzoltótanfolyamon az a rangelső hallgató, akinek az egység száma a legtöbb. Minthogy a tűzoltótanfolyamok rövid idejét hosszú szóbeli vizsgáztatási eljárással nem lehet elpazarolni, elrendelem, hogy tantárgyként vagy tantárgycsoportonként minél gyakrabban, de legalább hetenként *írásbeli dolgozatot* kell iratni oly módon, hogy az előre elkészített kérdéseket ki kell osztani és a hallgatók a kérdések megoldására — különösen törvényhatósági és kerületi tűzoltótanfolyamokon — legfeljebb 15 percet fordítsanak. A gyakori írásbeli dolgozattal az előadói kar támogatást nyerhet az összefoglaló minősítés lekiismeretes megállapítására.

Az összefoglaló minősítés elkészítésének *végcélja* megállapítani azt, hogy a hallgató a törvényhatósági tűzoltótanfolyam sikeres elvégzése után „*rajparancsnoknak*“, „*rajparancsnokhelyettesnek*“ (nem) alkalmas; kerületi tűzoltótanfolyam sikeres elvégzése után „*szakasziparancsnoknak*“, „*szakasziparancsnokhelyettesnek*“ (nem) alkalmas, járási tűzrendészeti felügyelői tanfolyam (Magyar Országos Tűzoltótiszthelyettesképző Tanfolyam) sikeres elvégzése után „*Századparancsnoknak*“, „*századparancsnokhelyettesnek*“ (nem) alkalmas, a Magyar Országos Tűzoltótisztképző Tanfolyam sikeres elvégzése után „*magasabb vezetésre*“ (nem) alkalmas.

A hivatásos, önkéntes, köteles és magántűzoltóságok keretében rendezett testületi, továbbképző, átképző stb. tanfolyamok eredményének megállapításánál a fenti elveket értelemszerűen kell alkalmazni és a végzett hallgató minősítését a mellékletben közölt irányelvek szerint kell megállapítani.

Tűzrendészeti felügyelők tűzrendészeti vizsgálataik alkalmából a tűoltótisztek és a tűoltócsapat kiképzésének fokát értelemszerűen jelen parancs szerint minősítsék.

A minősítéshez szükséges egységes nyomtatvány-mintát a Magyar Országos Tűoltó-Szövetségtől lehet beszerezni.

Jelen parancs egy példányát felterjesztem a m. kir. belügyminisztérium elnöki, tűzrendészeti, városi, vármegyei, községi és országmozgósító osztályának, a m. kir. pénzügyminisztérium önkormányzati-háztartási osztályának.

Megküldöm a m. kir. belügyminisztérium számvevőségének és a Magyar Országos Tűoltó-Szövetségnek.

Az eredetivel egyezik:

Dr. vitéz KISS LAJOS s. k.

országos tűzrendészeti felügyelő

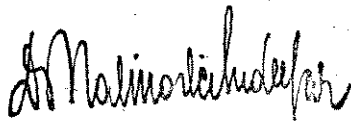

segédtitkár

.....-i *kerületi*
törvényhatósági tűzoltótanfolyam

.....szám

194.....

Minősítés

Alulírott tanfolyamparancsnok ezennel igazolom, hogy.....

.....úr, aki.....községben
városban

.....évi.....hó.....napján született,.....vallású,

.....foglalkozású,.....lakós

.....városban az 194.....évi.....hó.....napjától

4.....évi.....hó.....napjáig tartott.....ik kerületi — törvényhatósági

zoltótanfolyamot elvégezte, a záróvizsgát.....hallgató közül a.....ranghelyen

.....eredményrel letette, az említett tanfolyamon az alábbi részletes minősítést

.....verte el.

Külső megjelenés:

a) testmagasság.....cm, nyulánk, izmos, köpcös, testes, hajlékony, mozgékony, merev,
nyugodt tartású,

b) szemüveget hord, nagyothalló, beszédhiba esetén: dadog, sejpít,

Fellépés egyenruhában:

.....katonás, példás magatartású, nem elég katonás, közömbös, merev, hanyag, lomha.

Jellembeli minősítés:

.....kötelességtudó, megbízható, nyílt, zárkozott, törekvő, megfontolt öntelt.

Tűzoltói minősítés:

a) *elméleti tantárgyak* (tűzoltóságok szervezése, felszerelése, szolgálata, ügyvitele, víz-
szerzés, tűzjelzés, légi- és gáztámadás elleni védekezés, megelőző tűzrendészet, elsősegély-
nyújtás, tűzrendészeti törvény és rendelet, tűzrendészeti közigazgatás):.....

b) *műszaki tantárgyak* (kézi és motorfeckendők, tartozékaik, ezek gondozása, kipróbálási zavarai, mászó-, mentő-, védő-, bontó- és világító eszközök, kézi és vezérlőkészülékek, egyéb segédeszközök, építkezés, villamosság):

c) *gyakorlati működési* (taktikai) *ismeret* (támadási gyakorlatok és vezénylés):

d) *gyakorlati tantárgyak*:

e) *írásbeli dolgozatok*:

Osztályozás: Kiváló = 5, jeles = 4, jó = 3, megfelelő = 2, meg nem felelő = 1.

5. *Vezetésre alkalmasság:*

a) *parancsadás*: jó vezénylőhang, halkán beszél, rövid és határozott, hosszadalmas, talan,

b) *fellépés a csapat előtt*: határozott és biztos, találékony, példás, akadozó, bizonytalan,

c) *oktatási készség*: gyakorlott oktató, folyékony előadó, meggyőző, alapos, magáva felületes, akadozó, a részletekben elvesző, gyakran ismételt, tervszerűtlen, tehetetlen.

6. *Összefoglaló minősítés:*

szakparancsnoknak (nem) alkalmas,

szakparancsnokhelyettesnek (nem) alkalmas,

rajparancsnoknak (nem) alkalmas,

rajparancsnokhelyettesnek (nem) alkalmas.

7. *Különleges megjegyzések:*

Kelt..... 194..... évi..... hó..... n.

P. H.

tanfolyamparancsno
(név, rendfokozat)

Magyar Országos Tűzoltó-Szövetség Segélyzőpénztárának vagyonmérlege

1940. évi december hó 31-én				1941. évi december hó 31-én			
A) Vagyon:				A) Vagyon:			
1. Postatakarékpénztárban	793	80		1. Postatakarékpénztárban	951	32	
2. Takarékpénztári betétekben	209	29		2. Takarékbetétekben	214	26	
3. Hévízi üdülőház és berendezésének értéke	58.996	48		3. Folyószámlán	10.771	—	
4. Követelés a M. O. T. Sz.-től	28.149	96	88.149	4. Követelés a M. O. T. Sz.-től	144.878	65	156.815
B) Teher				B) Teher			
Tiszta vagyon				Tiszta vagyon			
Vagyongyarapodás 1941-ben				Vagyongyarapodás 1941-ben			
Összesen:				Összesen:			
			156.815				23

dr. vitéz Kiss Lajos sk.
m. kir. kormányfőtanácsos,
a M. O. T. Sz. elnöke

Horváth József sk.
vm. szv. főtanácsos,
a számvizsgálóbizottság elnöke

Bacsányi Oszkár sk.
min. szv. főtanácsos,
a M. O. T. Sz. számvizsgálóbizottság elnöke

A számvizsgálóbizottság elnökének jelentése

A Magyar Országos Tűzoltó-Szövetség vagyonmérlege az előző évek gazdálkodásával szembeállítva messze kimagasló eredményt mutat. Addig, amíg a vagyongyarapodás az 1939. évi 26.638 P 76 f-t és az 1940. évi 36.749 P 92 f-t tett ki, 1941. évben a Szövetség tiszta vagyonának értéke 112.825 P f-rel 491.067 P 43 f-re ugrott. Ennek okát egyrészt az ország területének a keleti és erdélyi országrészekkel történt vendétes megnagyobbodásában, másrészt és nem utolsósorban az elismerésre méltó helyes gazdálkodásban lehet megállapítani. A helyes és jó gazdálkodás képét tükrözi vissza a zárószámadás. A zárószámadásból megállapítható, hogy a költségvetéssel szemben mutatkozó és 54.504 P 29 f-t kitevő bevételi többlettel szemben csupán csak 19.824 P 28 f hiteltüллépés van. A vizsgálat során a hiteltüллépések indokoltságát kellett megvizsgálni. Az 1., 2. és 3. rovaton a hiteltüллépést a tisztviselők és alkalmazottaknak kisebb mérvű fizetésemelése, az irodák nagyobb mérvben történt beszerzése és az ezekről a cikkekről, valamint a többi más beszerzéseknél mutatkozó emelkedések és az adminisztráció szaporodása okozták. Az 5. rovatnál az, hogy szakkönyveket és nyomtatványokat a megnagyobbodott ország szükségleteit kielégítendő, nagyobb mennyiségben kellett előállítani. — a 8. rovatnál, hogy tanfolyamok váltak sűrűbben tartottak, és végül a 9. rovatnál az okozta a hiteltüллépést, hogy a Tűzrendészeti Közlöny előállítására meg kellett emelni a 12. rovatnál jelentkező hiteltüллépést ellensúlyozza a bevételi rovaton mutatkozó bevételi többlet. Előirányzatnál kiadásokként 31.021 P 85 f jelentkezik. Az előirányzatok kívül teljesített kiadásokat indokoltaknak kellett elfogadni. Nevezetesen az előző években a Békés vármegyei tűzoltószövetségtől és Budapest Székesfővárosi Községi Takarékpénztártól felvett kölcsönöket technikai okokból csak az 1941. évben lehetett visszafizetni; az önkéntes tűzoltóságok megerősítése érdekében a való eredményt felmutató önkéntes tűzoltóparancsnokokat talomban kellett részeseit; és végül az erdélyi nyereségmentes vásárlás a Szövetség hazafias kötelessége volt.

Általában meg kellett állapítani, hogy amíg a bevételek között mértékben folytak be, a kiadások a legmesszebbre a takarékoság szemellett tartásával eszközöltettek, hiteltüллépések csak azokon a rovatokon voltak, amelyeknek hitelei a tűzoltóságok érdekeit közvetlenül voltak hivatva szolgálni. Az előadottak alapján tisztelettel javaslom, hogy a Magyar Országos Tűzoltó Szövetség vagyonának kezeléséért és a gazdálkodásáért felelős vezetőség és a felelős számadók részére az 1941. évi zárószámadásra a felmentvény — a szokásos óvások fenntartása mellett — megadassék.

Budapest, 1942. október hó 10-én.

Horváth József s. k.,
a számvizsgálóbizottság elnöke.

Amint a vagyonmérlegből megállapítható, a Segélyzőpénztár gazdálkodása az előző évvel szemben jelentősen kedvezőbb eredményt mutat. Addig, amíg az 1940. évi gazdálkodása csupán 9.630 P 70 f. vagyongyarapodást jelentett, azzal szemben 1941. évben a vagyongyarapodás ugrásszerűen 68.665 P 70 f-rel emelkedett s ezáltal a tiszta vagyon 156.815 P 23 f-re emelkedett fel. A tiszta vagyon ily nagymérvű emelkedését egyrészt az országnak a keleti és erdélyi országrészekkel történt megnagyobbodása, másrészt pedig az eredményezte, hogy a Bástya-u. 13. sz. alatti ház, amely a Magyar Országos Tűzoltó-Szövetségtől 80.000 P-ért vétetett át, 130.000 P-ért sikerült eladni.

A vizsgálat alkalmával megállapítást nyert, hogy addig, amíg a bevételek fokozottabb mértékben folytak be, a kiadások a legnagyobb takarékosággal eszközöltettek és hiteltüллépések csak elkerülhetetlen szükségben merültek fel. Hiteltüллépés mutatkozik az 1., 4., 6. és 9. rovaton. Az 1., 4. és 6. rovaton hiteltüллépés azért mutatkozik, mert ezeken a rovatokon elszámolt tisztviselői fizetéseket a Magyar Országos Tűzoltó Szövetség terhére alkalmazott tisztviselők illetményeihez hasonlóan fel kellett emelni s az itt létszámban tartott tisztviselők részére kifizetett karácsonyi segélyek is ezeken a rovatokon számoltattak el.

Bevételi kiesés mutatkozik a 3. bevételi rovaton. Ennek oka az, hogy a hévízi üdülőház még az üdülési évad megkezdése előtt értékesített.

Az előadottak alapján tisztelettel javaslom, hogy a Segélyzőpénztár vagyonának kezeléséért és a gazdálkodásáért felelős vezetőség és a felelős számadók részére az 1941. évi zárószámadásra a felmentvény — a szokásos óvások fenntartása mellett — adassék meg.

Budapest, 1942. október hó 10-én.

Horváth József s. k.,
a számvizsgálóbizottság elnöke

HIVATALOS RÉSZ

RÉNDELET

1038—1942. szám.

Tárgy: Tűzoltóságok átképzése és átszervezése az új szabályok alapján.

Valamennyi kerületi és vármegyei (törvényhatósági) tűzrendészeti felügyelőnek és valamennyi tűzoltóság vezetőjének, Budapesten a 3 osztályparancsnoknak és a 14 alosztályparancsnoknak

Székhelyén.

Értesítem Címet, hogy a különféle kárelhárító szabályzatok sorában a „Tűzoltófecskendők és tartozékainak szerelése“ (Gy. 2.) második füzeteként a legközelebbi napokban megjelenik a tűzoltóságok számára a gyakorlati kiképzéshez szükséges „Ábrafüzet“, továbbá a (Gy. 2.) harmadik füzet, mely a különleges létrák és különleges szerek szerelését tartalmazza. Ugyancsak a legközelebbi napokban kerül ki a nyomdából a külföldi tapasztalatok alapján átdolgozott és teljesen korszerű „Alapkiképzés“ (Gy. 1.) négy füzet is, melyek közül az első füzet az „Alapismeretek“-kel foglalkozik, a második füzet az „Alaki kiképzés“-t tartalmazza, a harmadik füzet a „Tűzoltói testnevelés“-t tárgyalja, a negyedik füzet pedig a „Jelek és jelzések“ rendszeres összefoglalását adja.

Fenti szabályzatok kézhezvétele után elrendelem a magyar tűzoltóságoknak a vonatkozó szabályzatok pontjai szerint gyors ütemben történő átképzését és átszervezését. Az átképzésnek és átszervezésnek 1943. évi március hó 1-ig minden körülmények között be kell fejeződnie, hogy a tavasszal várható és egyre fokozódó légitámadások okozta károk elhárítása során a tűzoltóságok szakszerű és surlódásmentes együttműködése biztosítható legyen. A vármegyei tűzrendészeti felügyelők az átképzésre és átszervezésre dolgozzanak ki a helyi viszonyok által megkívánt tervezetet, esetleg a tisztek és tiszthelyettesek számára a járási székhelyen rendezzenek átképzőtanfolyamot és a „Tűzrendészeti Értesítő“ felhasználásával a leghatékonyabban irányítsák az átképzést. Az egyöntetű és szakszerű átképzés és átszervezés legpontosabb végrehajtásáért a vármegyei tűzrendészeti felügyelőt személyében teszem felelőssé. A siker érdekében a testületeket bőségesen el kell látni szabályzatokkal. A szabályzatokat központilag a Törvényhatósági Tűzoltó Szövetségek útján kell beszerezni a Tűzrendészeti Közlönyben megjelent tájékoztatás szerint.

Felhívom a vármegyei (törvényhatósági) tűzrendészeti felügyelőket, hogy az átképzés és átszervezés eredményét, az új szabályzatok kiosztását 1943. évi március hó 1-ig jelentésük.

Az átképzéssel és átszervezéssel egyidejűleg a Törvényhatósági Tűzoltó Szövetség területén az 1942. évi 3. sz. országos tűzrendészeti felügyelői parancsban közölt irányelvek figyelembevételével a kölcsönös segélynyújtást is meg kell szervezni. Gondoskodni kell arról, hogy minden 800 percliteres vagy ennél nagyobb teljesítményű fecskendő gépvontatású legyen. E célból teher- vagy személygépjárművek igénybevételére kell javaslatot tenni, ha másként nem lehetséges, legalább az éjszakai órákra, este 8 órától reggel 6 óráig. A gépesített rajokból a földrajzi fekvés figyelembevételével szakaszokat, ezekből kár-

elhárító tűzoltószázadot kell formálni és ezek részére az eligazító- (gyülekező) állomást parancsban ki kell jelölni. Elvileg a tűzoltólaktanya legyen az első eligazító- (gyülekező) állomás, de ki kell jelölni ezenkívül lehetőleg a város szélén a főútvonalak betorkolásánál 1—2 póteligazító (gyülekező) állomást is arra az esetre, ha a tűzoltólaktanyát bombatalálat elpusztította volna. A kölcsönös segélynyújtásra kijelölt gépesített erőknek a parancs vételelétől számított 20 perc alatt menetkész állapotban kell lenniük. Bár a kölcsönös segélynyújtásra kijelölt gépesített erőkbe elvileg csak a legalább 800 percliteres fecskendővel felszerelt rajokat lehetne beosztani, kivételesen nem teszek észrevételt az ellen, ha nagyobb tehergépjárműre 2 drb 400 percliteres fecskendőt helyeznek el s ahhoz legalább 1 rajt osztanak be 1 drb 800 percliteres kismotor fecskendő pótlására.

A vármegyei tűzrendészeti felügyelők 1942. évi december hó 31-ig jelentésük, hogy a Törvényhatósági Tűzoltó Szövetség területén a kölcsönös segélynyújtást gépesített erőkkel miként szervezték meg, milyen erők állnak rendelkezésre, (hol és hány gépesített kárelhárító tűzoltószázad, szakasz és raj, milyen teljesítményű fecskendőkkel) és hol jelölték ki az eligazító- (gyülekező) állomásokat.

A gépesített erők elhelyezéséről, beosztásáról és az eligazító- (gyülekező) állomásokról a vármegyei tűzrendészeti felügyelő hivatali helyiségében szemléltető térképet kell elhelyezni. Ugyanilyen térképet kell a kerületi tűzrendészeti felügyelő hivatali helyiségében a kerület területén fekvő gépesített erőkről elhelyezni, ezért az előbb kért jelentés másolatát a kerületi tűzrendészeti felügyelőknek is meg kell küldeni.

Az országot fenyegető fokozódó légiveszély miatt belügyminiszter úr javaslatomra a mai napig valamennyi város hivatásos tűzoltóságának szervezeti és szolgálati szabályrendeletét jóváhagyta. A szabályrendeletek kormányhatósági jóváhagyását tartalmazó miniszteri leírás előterjesztésemre nemcsak jóváhagyja a felterjesztett létszámot, hanem a rendkívüli helyzetre tekintettel a létszámot még ki is egészíti és egyidejűleg felhatalmazza városok polgármestereit az üres tűzoltói állások azonnali betöltésére.

A köztisztviselési hivatalokat sok városban a hivatásos tűzoltóságok vezetése alá helyezték. A legcélszerűbb és legországból megoldásnak e téren azt tartom, ha a köztisztviselési hivatal személyzetét testületileg beléptetik a helyi önkéntes tűzoltóságba s a középiskolai végzettséggel rendelkező tisztviselőket a kerületi tűzoltótanfolyamon önkéntes tűzoltótisztekké, az altiszteket törvényhatósági tűzoltótanfolyamon önkéntes tűzoltótiszthelyettesekké és tisztessékké, az egyéb személyzetet pedig 72 órás testülettanfolyamon önkéntes tűzoltóvá képezik ki.

Felhívom a hivatásos tűzoltóságok vezetőjét, tegyenek azonnal javaslatot a város polgármesteréhez az üres hivatásos tűzoltói és fizetett (szegedményes) tűzoltói állásoknak a késedelemből előállható veszély miatt pályázatot mellőzésével való betöltésére. Az új szabályzatokat hivatásos tűzoltóság valamennyi tagjának be kell szerezni.

TÖMLŐHORDOZÓ-HEVEDERT ÉS KÉZI TÖMLŐORSÓT

a gyakorlati szabályzat és a MOSZ előírása szerint raktárról szállít
MÁTRAI ANTAL ÉS TÁRSA RT.
BUDAPEST, 62 TELEFON: 299-055

és az átképzést testületi tanfolyamokon ezek alapján szintén 1943. évi március hó 1-ig be kell fejezni.

A hivatásos tűzoltóságok létszámkiegészítésének csak akkor lesz gyakorlati jelentősége, ha megfelelő lelkiismeretességgel gondoskodunk a felveendő újonctűzoltóknak és fizetett tűzoltóknak kerületi tűzoltótanfolyamokon történő egységes kiképzéséről. Felhívom ezért a kerületi tűzrendészeti felügyelőket és Újpest város tűzoltóparancsnokát, tegyenek azonnal megokolt szakjavaslatot a város polgármesteréhez kerületi tűzoltótanfolyamok rendezése tárgyában. Mutassanak rá szakjavaslatukban az egyöntetű és szakszerű tűzoltói kiképzés honvédelmi fontosságára és gondoskodjanak arról, hogy ezek a háromhetes kerületi tűzoltótanfolyamok a kerület területén folyó városok felveendő hivatásos újonc és fizetett tűzoltói számára ez év november hó 9-ével akár egymás után, akár pedig egyidőben párhuzamosan megrendeztessenek. A kerületi tűzoltótanfolyamok egységes és közös hirdetményét november hó 9-i kezdettel a Tűzrendészeti Közlöny legközelebbi számában közzéteszem. A kerületi tűzoltótanfolyamok megrendezéséről az illetékes kerületi tűzrendészeti felügyelőnek, a kerület területén lévő törvényhatósági jogú és megyei városok polgármesterét haladéktalanul értesítenie kell azzal a tájékoztatással, hogy a tanfolyamra elsősorban a hivatásos tűzoltósághoz felvett, vagy kiegészítésre beosztottakat, valamint a fizetett tűzoltókat veszik fel. A tanfolyamok megrendezésénél irányelv az legyen, hogy a felveendő újonc és fizetett tűzoltók kiképzését még ebben az évben teljesen be kell fejezni. A kiképzés kizárólag az új szabályzatok alapján történik.

Az átképzés- és átszervezéssel kapcsolatban tartandó kerületi és törvényhatósági tűzoltótanfolyamok keretében azok kiegészítéseként 3 napos kismotorfecskendő kezelői tanfolyamokat is kell tartani. A 3 napos motorkezelői tanfolyamok órarendjét és tanmenetét külön rendelettel közlöm.

A tervezett kerületi tűzoltótanfolyamok megrendezésével azt a célt kívánom elérni, hogy az egyes városok hivatásos tűzoltóságaihoz felveendő újonc és fizetett tűzoltók a leggyorsabban és legtökéletesebben úgy kapják meg egyöntetű és szakszerű tűzoltói kiképzésüket, hogy a tanfolyamról hazatérve, a szükséges tudnivalók tökéletesítése és tűzigyakorlat szerzése után 1943. évi március hó 1-ével legalább rajparancsnoki feladatkör ellátására beosztathatók legyenek.

Felhívom végül a kerületi tűzrendészeti felügyelőket és Újpest város tűzoltóparancsnokát mint a kerületi tűzoltótanfolyamok parancsnokát, jelentsék hozzám 1943. évi március hó 1-ig, hogy kerületük területén melyik városból hány tanfolyamon, hány újonc és fizetett tűzoltót milyen eredménnyel képeztek ki.

Jelen rendeletemet pontos végrehajtás végett a Tűzrendészeti Közlöny útján valamennyi tűzoltóság vezetőjével is közlöm.

Jelen rendeletemet felterjesztem a m. kir. belügyminisztérium elnöki, tűzrendészeti, vármegyei, községi, városi és országmozgósítási osztályának, a m. kir. pénzügyminisztérium önkormányzati-háztartási osztályának.

Megküldöm a m. kir. belügyminisztérium számvevőegységének és a Magyar Országos Tűzoltó Szövetségnek.

Budapest, 1942. évi szeptember hó 30-án.

Dr. vitéz Kiss Lajos sk.,
országos tűzrendészeti felügyelő.

MAGYAR ORSZÁGOS TŰZOLTÓ SZÖVETSÉG.

1225/1942. sz.

FELHÍVÁS

a tűzrendészeti kerületek székhelyén tartandó kerületi tűzoltótanfolyamok látogatására.

Az országos tűzrendészeti felügyelő úrnak 1.038/1942. o. t. f. számú rendelkezése értelmében a 180.000/1936. B. M. sz. rendelet 53. §-a alapján kellő számú hallgató jelentkezése esetén 1942. november hó 30-áig bezárólag az összes tűzrendészeti kerületek székhelyén, vagyis: Budapest, Székesfehérvár, Szombathely, Pécs, Szeged, Debrecen, Miskolc, Kassa és Kolozsváron, végül Újpest m. városban kerületi tűzoltótanfolyamok tartatnak, melyeknek célja, hogy az országos tűzrendészeti felügyelő úr hivatkozott rendelkezése értelmében a városok által a hivatásos tűzoltóságok kiegészítésére felveendő újonc- és fizetett tűzoltókat, továbbá a községi önkéntes és köteles, valamint a magán tűzoltóságok szervezésére és vezetésére alkalmas egyéneket képesítsen.

A kerületi tűzoltótanfolyamra a jelentkezés határideje 1942. év november hó 3-ának déli 12 órája. A jelentkezések az illetékes kerületi tűzrendészeti felügyelő címére küldendők.

A bélyegtelen kérvényhez mellékelni kell a folyamodó:

1. születési anyakönyvi kivonatát;
2. a legmagasabb iskolai végzettséget igazoló bizonyítványát;
3. katonai szolgálatát és esetleges légvédelmi kiképzését igazoló okmányát;
4. testi épességét igazoló hatósági orvosi bizonyítványát;
5. hatósági erkölcsi bizonyítványt;
6. a kiküldő hatóság vagy vállalat hivatalos igazolványát, esetleges tűzoltói szolgálatát igazoló bizonyítványát.

A városi hivatásos és fizetett tűzoltók kivételével a tanfolyamra elsősorban középiskolai végzettséggel rendelkezők vétetnek fel.

A tanfolyam felvételi-, tan- és vizsgadíja, szakkönyvek és ruhahasználat, felszerelés használati díja együttesen hallgatónként 70 P, melyet a jelentkezéssel egyidejűleg kell a kerületi tűzrendészeti felügyelőnek, mint a tanfolyam parancsnokának címére megküldeni.

A kerületi tűzrendészeti felügyelő címére küldendő levelek mindig a kerület székhelyére, a városi hivatásos tűzoltóság laktanyájába, Budapesten VIII.; Kun-u. 2. szám alá, Pestmegyében az újpesti tűzoltóparancsnokságra címezendők.



Az összes
„TOTAL”
rendszerű tűzoltókészülékek és berendezések gyártási jogának magyarországi engedélyese

Legújabb készülékünk és berendezésünk az

„USTOKÖS-TOTAL” léghaboltó-rendszer.
CIGETI és BIRÓ Budapest, V, Árpád-u. 10
szemleóval készséggel szolgálunk. TELEFON: 127-799

A hallgatók a felvételtől írásbeli értesítést kapnak. A hallgatók a befizetett tandíjat abban az esetben sem kaphatják vissza, ha a tanfolyamon nem vesznek részt.

A tanfolyamot záróvizsga fejezi be. A sikerrel vizsgázott hallgatók a kerületi tűzoltótanfolyam vezetőjének hivatali bélyegzőjével ellátott országos érvényű bizonyítványt kapnak, amely a 180.000/1936. B. M. sz. rendelet 11. §. (5) bekezdése alapján önkéntes és magán-tűzoltóságok tiszti tennivalóinak ellátására képesít.

A m. kir. honvédelmi miniszter úr 61.441/1938. eln. lgv. számú rendelete alapján a légoltalmi kiképzéssel kibővített kerületi tűzoltótanfolyamot eredményesen végzett hallgatóknak külön légoltalmi tanfolyamot végezniök nem kell.

Budapest, 1942. október 8-án.

**A Magyar Országos Tűzoltó Szövetség
Elnöksége.**

Hajduböszörmény megyei város polgármesterétől.
16.818/1942. K. sz.

PÁLYÁZATI HIRDETMÉNY
tűzoltótiszt gyakornoki állásra.

Hajduböszörmény megyei város hivatásos tűzoltóságánál a m. kir. belügyminiszter úr 63.677/1942. IV. B. M. sz. rendelkezésével engedélyezett és a középiskolai végzettségű állami gyakornokok részére mindenkor megállapított illetményekkel járó tűzoltótiszt gyakornoki állásra pályázatot hirdetek.

Az állásra a 180.000/1936. B. M. sz. rendelet 11. §-ának 3. bekezdésével írt feltételekkel rendelkező olyan egyének pályázhatnak, akik nem esnek az 1939. évi IV. t.-c. hatálya alá.

A pályázati kérvényhez a pályázó születési anyakönyvi kivonatát, elméleti képesítését igazoló okmányait, katonai szolgálatát igazoló iratait, magyar állampolgársági bizonyítványát vagy trianoni záradékkal ellátott illetőségi bizonyítványt, erkölcsi bizonyítványt, m. kir. tiszti orvosi bizonyítványt a közszolgálatra való alkalmasságról az esetleges eddigi közszolgálatot igazoló bizonyítványt és rövid életrajzot kell csatolni.

Annak igazolására, hogy a pályázó nem tartozik az 1939. évi IV. t.-c. hatálya alá, szüleinek és nagyszüleinek születési és házassági anyakönyvi kivonatát, ill. keresztlevelét és esketési bizonyítványát csatolni kell.

Ha a pályázó nős, házassági anyakönyvi kivonatát, továbbá felesége születési anyakönyvi kivonatát és felesége szülei és nagyszülei születési és házassági anyakönyvi kivonatait, ill. keresztlevelét és esketési bizonyítványát szintén csatolni kell. A pályázati kérelmet az ismertetett okmányokkal felszerelve s Hajduböszörmény

és Debrecen sz. kir. város főispánjához címezve, 1942. évi október hó 24. napjának déli 12 órájáig Hajduböszörmény m. város polgármesteri hivatalához kell beküldeni, illetve ott kell benyújtani. Elkésetten érkezett vagy hiányosan felszerelt pályázati kérelmeket figyelembe venni nem lehet.

A már közszolgálatban álló pályázók kérvényeiket szolgálati úton terjeszthetik be.

Hajduböszörmény, 1942. évi október hó 5-én.

Dr. Szálkay Antal s. k.,
polgármester.

Hajduböszörmény megyei város polgármesterétől.
16818/1942. K. sz.

PÁLYÁZATI HIRDETMÉNY
tűzoltótűzmesteri és csővezetői állásokra.

Hajduböszörmény megyei város hivatásos tűzoltóságánál a m. kir. belügyminiszter úr 63.677/1942. IV. B. M. sz. rendelkezésével engedélyezett a szakaltisztek részére mindenkor megállapított illetményvel járó 3 csővezetői állásra pályázatot hirdetek.

A tűzoltó tűzmesteri állásra azok a hivatásos véglegesített tűzoltók pályázhatnak, akik a kerületi tűzoltó tanfolyam elvégzését, a csővezetői állásokra pedig azok a hivatásos véglegesített tűzoltók, akik a törv. hat. tűzoltói tanfolyamok elvégzését igazolják és akik nem esnek az 1939. évi IV. t.-c. hatálya alá.

A pályázati kérvényhez a pályázó születési anyakönyvi kivonatát, elméleti képesítését igazoló okmányait, katonai szolgálatát igazoló iratait, magyar állampolgársági bizonyítványát vagy trianoni záradékkal ellátott illetőségi bizonyítványt és rövid életrajzot kell csatolni.

Annak igazolására, hogy a pályázó nem tartozik az 1939. évi IV. t.-c. hatálya alá, szüleinek és nagyszüleinek születési és házassági anyakönyvi kivonatait, ha a pályázó nős, akkor felesége születési anyakönyvi kivonatát és felesége szülei és nagyszülei születési és házassági anyakönyvi kivonatait szintén csatolni kell.

A pályázati kérelmet a jelzett okmányokkal felszerelve, hozzám címezve, 1942. évi október hó 24 napjának déli 12 órájáig Hajduböszörmény megyei város iktató hivatalába kell benyújtani, illetve beküldeni.

Elkésetten érkezett vagy hiányosan felszerelt pályázati kérelmeket figyelembe nem veszek.

Hajduböszörmény, 1942. évi október hó 5-én.

Dr. Szálkay Antal s. k.,
polgármester.

É r t e s í t é s

Megjelent a „Gyakorlati Szabályzat“ ábrafüzete
Ára 1 pengő.

Testületek az ábrafüzetet az illetékes törvényhatósági tűzoltószövetségtől kapják meg.

Magyar Országos Tűzoltó-Szövetség

Dräger

oxigénos önmentőket,
lúgos szelencéket, oxigénáttöltő szivattyúkat és az összes légoltalmi egyéni és szakfelszereléseket szállítja

Poscher Frigyes

műszaki és légoltalmi cikkek vállalata
Budapest, VII, Damjanich-utca 46
T e l e f o n : 2 2 5 - 0 4 9

Kérjen
áránjat

Tiszti és altiszti rőzsekéseket

legszebb kivitelben szállít
MÉSZÁROS LAJOS műtővösmeste
Budapest, VIII, Mária-utca 1
T e l e f o n 3 4 9 - 8 5

L. B. E.

FELHIVÁS

a makói törvényhatósági tűzoltó-tanfolyam látogatására.

Csanád-Arad-Torontál k. e. e. vármegyék Tűzoltó Szövetsége a m. kir. belügyminiszter úr engedélye alapján Makón, 1942. évi november hó 2-től 11-ig 10 napos törvényhatósági tűzoltó tanfolyamot tart, melynek tananyagát a már kiadott végleges gyakorlati szabályzat fogja legfőképp képezni.

A tanfolyamra jelentkezés határideje: 1942. évi október hó 20.

A tanfolyam felvételi, tan- és vizsgadíja, szakkönyvek, ruhahasználat, ruha és felszerelés használata díja együtt hallgatóként 35 pengő, melyet a jelentkezéssel egyidejűleg a csatolt csekklap felhasználásával a 82.657. számú postatakarékpénztári csekkre Csanád-Arad-Torontál Vármegyei Tűzoltó Szövetség Makó, megküldendő.

A hallgatók a felvételtől írásbeli értesítést kapnak.

A kérvényeket „Tűzoltótanfolyam Parancsnokság Makó, Városháza” címre kell elküldeni.

Élelmezési kijelentőjét, cukor-, liszt- és zsírjegyet minden hallgató hozza magával.

A hallgatók csoportos elszállásolást díjmentesen kapnak, takarót azonban lehetőleg minden hallgató hozzon magával.

Makó, 1942. évi szeptember h. 25-én.

Dr. Soós Antal s. k., **Ferenczy Béla s. k.,**
tanfolyamparancsnok, alispán,
a vármegyei tűzoltószövetség
elnöke.

Hivatásos tűzoltóságok szervezeti és szolgálati szabályrendeletének jóváhagyása

A m. kir. belügyminiszter úr az országos tűzrendészeti felügyelő javaslatára és szorgalmazására az alább felsorolt városok hivatásos tűzoltóságának szervezeti és szolgálati szabályrendeletét jóváhagyta és egyidejűleg felhatalmazta az érdekelt városok polgármesterét az üres tűzoltói állások azonnali betöltésére.

Szóbanlévő városok jegyzéke az alábbi:

Balassagyarmat m. város	63.605/1942.—IV. B. M.
Begléd m. város	36.783/1940.—IV. B. M.
Boger m. város	63.672/1942.—IV. B. M.
Bsztergom m. város	147.330/1941.—IV. B. M.
Érsekújvár m. város	63.607/1942.—IV. B. M.
Egyőr thj. város	34.229/1940.—IV. B. M.
Egyula m. város	63.671/1942.—IV. B. M.
Egyduböszörmény m. város	63.677/1942.—IV. B. M.
Egydunánás m. város	63.609/1942.—IV. B. M.
Egyduszoboszló m. város	63.711/1942.—IV. B. M.
Egyalocsa m. város	52.583/1942.—IV. B. M.
Egyarcag m. város	142.327/1941.—IV. B. M.
Egyiskunhalas m. város	42.096/1940.—IV. B. M.
Egyispest m. város	63.710/1942.—IV. B. M.
Egyomárom thj. város	39.363/1940.—IV. B. M.
Egyóva m. város	42.233/1940.—IV. B. M.
Egyosonc m. város	63.606/1942.—IV. B. M.
Egyarósvásárhely thj. város	57.375/1942.—IV. B. M.
Egyiskolc thj. város	144.585/1941.—IV. B. M.
Egyagykörös m. város	63.604/1942.—IV. B. M.
Egyíregyháza m. város	151.744/1941.—IV. B. M.

Pápa m. város	53.527/1942.—IV. B. M.
Rimaszombat m. város	36.785/1940.—IV. B. M.
Salgótarján m. város	63.608/1942.—IV. B. M.
Szekezsárd m. város	150.119/1941.—IV. B. M.
Szentes m. város	38.273/1940.—IV. B. M.
Szolnok m. város	35.531/1942.—IV. B. M.
Szombathely m. város	63.317/1942.—IV. B. M.
Turkeve m. város	41.418/1940.—IV. B. M.
Ujpest m. város	63.713/1940.—IV. B. M.
Vác m. város	141.525/1940.—IV. B. M.

Kimutatás

a tűzoltóságok „Füsttelen nap”-ok tartásának eddigi eredményéről

Lövő Tűzoltósága	26.— P
Negyvenk Tűzoltósága	20.— P
Nagylozs Tűzoltósága	13.— P
Nemeskér Tűzoltósága	13.10 P
Pereszteg Tűzoltósága	10.— P
Sopronharpács Tűzoltósága	11.60 P
Sopronkövesd Tűzoltósága	12.— P
Sopronszécsény Tűzoltósága	6.10 P
Völcsej Tűzoltósága	24.— P
Budapest, 1942. évi augusztus hó 13-án.	
Almásbalázsháza Önkéntes Tűzoltótestülete	4.— P
Almásrákos Önkéntes Tűzoltótestülete	2.— P
Győr sz. kir. város tűzoltófőparancsnoksága 10 dkg-os	
Koestlin-féle „Tűzoltó” keksz, 10.000 csomag	1000 kg
szivar és cigaretta	2332 db
készpénz	500.— P
Győri Szeszgyár Rt. tűzoltósága	20.— P
Linum Lenfonó és Szövőipari Rt. tűzoltósága	20.— P
Grab gyárak tűzoltósága	79.20 P
Hédervári Önkéntes Testület	96.60 P
Újmalmosok	43.55 P
Mórichodi tűzoltósága	164.— P
Alsóvámos tűzoltósága	10.— P
Rábaszentmihály tűzoltósága	64.60 P
Kisbarát tűzoltósága	25.— P
Wagongyár tűzoltósága	50.— P
Écsi tűzoltósága	37.50 P
Abda tűzoltósága	120.— P
Rábcakapi tűzoltósága	70.— P
Bácsa tűzoltósága	10.— P
Tárnokrétai tűzoltósága	81.10 P
Nagybajcs tűzoltósága	48.— P
Gönyű tűzoltósága	20.— P
Szerecsény tűzoltósága	106.50 P
Vének tűzoltósága	64.— P
Tényő tűzoltósága	52.60 P
Pázmándfalu tűzoltósága	31.— P
Nagybarát tűzoltósága	84.— P
Győrszemere tűzoltósága	215.90 P
Mezőörs tűzoltósága	110.— P
Győri Hengermalom tűzoltósága	80.— P
Kisbábó tűzoltósága	80.52 P
Enese tűzoltósága	105.64 P
Gyarmat tűzoltósága	30.— P
Győrszabadi tűzoltósága	40.30 P
Győri Textilművek tűzoltósága	8.— P
Győri Ipartelepek tűzoltósága	12.— P
Ménfőcsanak tűzoltósága	555.80 P
Győrszentiván tűzoltósága	100.— P
Győrság tűzoltósága	191.50 P
Nyalka tűzoltósága	50.— P
Kisbaráthegy tűzoltósága	21.90 P
Mérgek tűzoltósága	26.80 P
Rábacsécsény tűzoltósága	175.34 P
Dunaszentpál tűzoltósága	10.— P
Dunaszeg tűzoltósága	64.40 P
Újmalmosok—Ómalomsok tűzoltósága	272.86 P

(Folytatjuk)

Főszerkesztő: **Breznay Imre**
Felelős szerkesztő és kiadó: **Lukács Zoltán dr**

Szállítunk
a hatósági előírásoknak megfelelő

MÁVAG
GYÁRTMÁNYŰ

Telefon 133-39

Ismertetés
felvilágosítás
és ajánlat
díjtalán

hordozható benzinmotoros és kézi működtetésű **fecskendőket, vízfordó és öntözőkocsikat, tűzoltó- és locsoló autókat** a leg-
minőségben, megbízható és tartós kivitelben.

MAGYAR KIRÁLYI VAS-, ACÉL- ÉS GÉPGYÁRAK KERESKEDELMI KÉPVISELETE
BUDAPEST, VIII, MŰZSEUM-KÖRÚT 18, II.

KÖHLER ISTVÁN

**FECSKENDŐ-, SZIVATTYÚ-
és tűzoltófelszerelések gyára**

Gyárt: Modern motoros, turbinás és dugattyús
tűzoltófecskendőket, tűzoltószereket, felszereléske-
és szivattyútelepeket a tűzoltás és öntözés céljára

BUDAPEST, X, KORPONAI-UTCA 21. SZÁM

Aloplva 1896

Mindenemű
tűzoltó- és légoltalmi
felszerelési cikkek
raktárról kaphatók

Mátrai Antal és Társa Rt.

Gyár és központi iroda:

Budapest, XIII, Lomb-utca 34-36 - Telefon '299-055

Városl. lerakal: VI, Teréz-körút 22 - Telefon 121-533

Gyárt: kézi- és mo-
fecskendőket, minde-
le létrákat, motolla-
vizfordó és öntöző la-
kat, szerkocsikat és
oltalmi felszerelési

FELTEN ÉS GUILLEAUME RT., BUDAPEST, I

a budapesti hivatásos tűzoltóság szállítója

GYÁRT: BELÜL GUMIZOTT TŰZOLTÓTÖMLŐT
kivánt méreteken és nyomásig.

LEVÉLCÍM: BUDAPEST 113. POSTAFIÓK. TELEFON: 258-880



Hazai
gyártmány

MINIMAX

a legjobb magyar gyártmányú kézi tűzoltókészülék. Nem hasz-
lítható össze a különböző utánszatokkal. Felvilágosítással szolgál

MAGYAR MINIMAX RT., BUDAPEST
GYÁR, IRODA: VI, RÓZSA-UTCA 85. TELEFONSZÁM: 323-7

CORVIN ÁRUHÁZ RT.

BUDAPEST VIII, BLAHA LUJZA-TÉR 1-

Csonka János gépgyára gyártja a

mindenhol bevált, tökéletes **tűzoltómotorokat!**



TÜZRENDÉSZETI KÖZLÖNY

MAGYAR ORSZÁGOS TŰZOLTÓ-SZÖVETSÉG HIVATALOS LAPJA

megjelenik minden hó 1-én és 15-én

Előfizetési és hirdetési díjakat a Magyar Országos Tűzoltó-Szövetség 23.297 számú csekkszámára lehet beküldeni. Csekkürlap minden postahivatalban kapható

A Magyar Országos Tűzoltó-Szövetség,
szerkesztőség és kiadóhivatal:

BUDAPEST, VI, IZABELLA-UTCA 51

Telefon: 223-254

Előfizetési ára egész évre 12 pengő

A szerkesztőség címére küldött szakcikkeket, ha közlésre alkalmasak, díjazzuk

Zászló és szobor

Mind a kettő jelkép. Egyik a jövőé, másik a múltak szól. Az első reményt kelt, az utóbbi az emlékezetet szolgálja. De mindkettő csak azért, hogy a jót, az igazat, a nemeset vigye előbbre, juttassa diadalra.

A jelen ugyanis a multon épül s a jövőt alapozza. gy folyik egymásból és egymásba az idő és vele az emberiség fejlődése, tehát az a törekvése, hogy mindig jobbá, mindig nemesebbé, tökéletesebbé tegye saját letét.

A zászló — mint mondtuk — jelkép. Szent jelkép, amellyel áll, vagy bukik a sereg. Ezért viszik a harcoló a harcban, a csatában s azért, hogy minden harcos láthassa: nem kell félnie, nem kell aggódnia, mert ott a lobogó és a saját kezünkben van. A zászló árnyékában biztos a küzdelem, reménnyel, sikerrel bíztat a harc. S éppen ezért teszünk fogadalmat, teszünk esküt a zászlóra, mert az az eszme kifejezője.

Emlékezzünk csak *Dugovics Tituszra*, a nándorvári hősré, aki hogy a magyar zászló ne jusson a török kezére, inkább a vele birbózóit is magával rántotta a mélységbe s együtt pusztult az ellenséggel.

S emlékezzünk *Petőfire*, aki a lehető legnagyobb megüdvöztetésnek tartotta, hogy édesatyja a magyar harcosokban zászlótartó lehetett.

És nemesak nálunk van ilyen becsülete a zászlóknak, hanem mindenütt: minden nemzetnél, minden országban, minden államban. És nem számít, hogy mi a zászló jelképes díszítése. Hiszen például a rómaiaknál csak egy rúdon hordott felírás, mindössze négy szó volt: *SPQR*, de ez a nemzet egységét fejezte ki, mert a római tanács és a római nép latinnyelvű szavainak kezdőbetűiből állott, összekapcsolva az és kötőszóval.

A török harci jelvény régenté lófark volt és csak később lett a hadi lobogójuk piros alapon fehér növényi holdsarló s mellette jobbra csillag. *Sziámnak* a hadi lobogóján például fehér elefánt van, *Japánnak* a hadi lobogóján például fehér elefánt van, *Japánnak* a hadi lobogóján például fehér elefánt van, *Peria* úgy alkotta meg a hadi lobogóját, hogy a sugárzó

napkorong alatt oroszlán van, mely jobb első lábában kardot tart.

Milyen más a mi címerünk és lobogónk!!!

A II. Rákóczi Ferenc hadai a *Szűzmáriás lobogó* alatt mentek küzdelembe. És zászlójuk felirata ez volt: „Pro Deo et pro Libertate”. Istenért és a szabadságért.

A székesfővárosi tűzoltóság új zászlójára, melyet vasárnap felemelő szépségű keretek között áldottak meg egyik oldalára *Szent Flóriánt*, a tűzoltók védőszentjét festették. A másik oldalon pedig ez a felírás: „*Budapest Székesfőváros Tűzoltósága*”. E felírás alatt a magyar és a fővárosi címer.

A nehéz selyemzászló gyönyörű hímzéssel ékes. Méltó és bizonyára dicsőséges jelképe lesz az ország első tűzoltóinak.

Szerencsés gondolat volt, hogy ugyanakkor, midőn zászlót szenteltetett a budapesti tűzoltóság, egyúttal kegyeletes és remek kivitelű, művészi emlékekkel áldozott a *polgári kötelességteljesítés hősi halottainak*. Azoknak, akik tűzvész alkalmával, küzdelem közben vesztették életüket. Sidló Ferencnek e nagy művészi értékű szobra éppen mentőmunkája közben ábrázolja a tűzoltót: füstmérgezésben elalélt alakot hoz ki karjain. A megmentett ember keze-lába ernyedten lóg s a tűzoltó nagy erőfeszítéssel emeli a magával tehetetlen testet, pedig talán ő maga is majdnem a füstmérgezés áldozata már.

A szobor méltó a gyönyörű gondolathoz és méltó a fővárosi tűzoltósághoz éppen úgy, mint a nehéz selyemzászló.

Az pedig, hogy olyan szokatlan fényes külsőségek között folyt le a kettős ünnepség; az a tény, hogy a *legelső magyar ember* is elküldötte megbízottját, képviselőjét és az érdekelt minisztériumok, valamint a vezérkar is lehelyezte koszorúját az emlékmű talapzatára: egyenesen páratlan értékűvé tette ezt a főemelő ünnepséget. Egyúttal reményt nyújtott arra, hogy a mi roppant nagy, élet- és vagyonmentő szervezetünk lassankint mégis csak eljut az elismerésnek arra a fokára, amelyet régen megérdemelt volna.

Magyar tűzoltók arcképcsarnoka

Csurics Antal

másodéves ferencvárosi teológus Székesfehérvárott

Régen meghalt. Kilencvenkilenc esztendővel ezelőtt. S mivel éppen a szerzetesek nem szoktak fényképet csináltatni saját személyükről, az ő arcképét sem adhatjuk. Annál kevésbé, mert akkoriban még nem nagyon terjedt el ez a találmány s nem lett közhasználatúvá.

Csurics Antal nem volt tulajdonképpen tűzoltó, hanem csak nemes lelke avatta ennek az eszmének martírfjává.

Székesfehérvárott szörnyű tűz pusztított 1842 szeptember 5-től s ennek áldozatai csaknem meztelenül maradtak, mintegy másfélezen. A csapás jellemzésére azt írja a „Világ” című napilap 1842. évi 72. száma a 596. lapon, hogy:

„Sírboltokat nyitottunk fel 's az élők benne kerestek menedéket, halni készek 's megbarátkozni a' halottakkal, kiktől ez egyszer nem rettegének szerencsétlenjeink, boldogoknak tartva azokat, kik a' setét sírboltból nem látták a' lángokat 's nem hallák a' jajokat.“

Evvel a tüzrel kapcsolatosan írja egy szerzetes, vonatkoztatva mondanivalóit Csurics Antalra:

„Sírboltba parancsolt egy kötelességi szent érzés, hogy egy tisztas kriptá üregnél buzgó imával emelkedjen Istenhez egy szerzetes társannak 's martyrnak a szellemek országában üdvözléséért. Ez a' szerzetes a' szeptember 5-diki borzasztó napon — a' felebaráti szeretet' hevétől ragadtatván, — emberek életét megmentendő egyedül rohant a' dühöngve pusztító 's házakat döntő lángok közé. 'S az ifjú életét a' gyújtva, égetve, döntve pusztító lángok elolták. Egy házat roskasztának rá 's romjaival betemeték. Két, általa megszabadított apró gyermek örvendve általa megszabadított életének, zokog megváltója' pörkölt 's emberi alaktól fosztott tetemei fölött.“

Egy másik cikk mondja evvel a szerencsétlen esettel kapcsolatban: „... épen előbb ástuk ki, szörnyű látványul a' most már koporsóba tett daraboknak; mindene egészen semmivé égett a' martyrnak, csak szíve és tüdeje, mint nemes életének két főrésze, kiismerhetőleg van meg, és lábcombjai, melyek odavivék meghalni mások életéért...“

Végül így ismerteti a szomorú történet ért fiatal ember földi maradványait s foglalja össze érdemeit:

„Csak másnap, ládája kulcsa nyomán, mely kevés csontjai alatt még akkor is tüzes volt, ismertünk reá. Feje — mint keresztény, nemesen gondolkodó lelkének fészke és kezei, miket tettekre vezérelt nemes lelke, — a' szó legszorosabb értelmében hamuvá lőnek, csak legparányibb részben sem lelhetők fel. Szíve azonban, szép érzéseinek tolmácsolója és tüdeje, az emberek üdvét lehelő, sültén öszszesugorodva, testtörzsökének némely darabjaival — díszes koporsóban — sok könnyű kíséretében, tisztelettel, mint megérdemlék, ma sept. 9n temetjének el. E' város öt magáénak vallja, édes örömmel magáénak fogadja, mert ő e' város' lakosaiért égett meg.“

Kilit Márk ferencvárosi szerzetes írta, aki lelkes magyar volt s hítszónoklatai révén országszerte ismert már a szabadságharc előtt. Önvédelmi harcunkban maga is kardot fogott s szóval-tettel buzdította kortársait. Ezért 1852 végén elfogták és 1853 szeptember 2-án kötéllel végezték ki Pozsonyban.

Életrajzi adatok. Csurics Antal született Boszniának Varcar nevű községében, közel Jajcához. Tanulmányait Magyarországon végezte s az volt a terve, hogy honfitársait majdan saját nyelvükön oktatja, neveli a keresztény hitre. Sajnos, alig 20 éves korában oltotta ki életét a tűzvész.

Sapkák, rangjelzések, paszományok, gombok, jelvények, rőzsekések, asbestruházat és mindenféle egyéni tűzoltósági felszerelések. Raktárról azonnal szállít

Mátrai Antal és Társa Rt. Budapest

Városi üzlet: VI, Teréz-körút 22

Telefon: 121-533

Gyár: XIII, Lomb-utca 34-36

A Budakalászi Önkéntes Tűzoltótestület

május hó 17-én d. e. 10 órakor tartotta meg ezévi renközgyűlését a község Népházában. A közgyűlésen a tület elnöke, Zapotoczky Jenő dr községi főjegyző elkölt. Megjelent Horváth Jenő dr járási szolgabíró, jártűzr. felügyelő, a testület tisztikara, a legénységi tanagyrésze s a község társadalmi vezetősége. A MagHiszekegy elmondása után elnök üdvözölte HorvJenő dr szolgabírót, a megjelent tagokat és vendége majd megnyitotta az ülést. Fazekas Vilmos dr főügyelő felolvasta a testület működéséről szóló jelent majd a pénztári jelentések következtek. Elnök bejette, hogy az 1939. évben utóljára megtartott közgyi óta a testület tagjai közül négyen kerületi tanfolyarhárman pedig altiszti tanfolyamot végeztek. Kéri a lgyűlést, hogy nevezetteknek tisztí, illetve altiszti kinzése iránt a 180.000/1936. B. M. és a 64.200/1940. B. számú rendeletek értelmében tegye meg javaslatát illkes helyen. Kéri továbbá a közgyűlést, hogy tekintea 65 személyen felüli létszámra, a tűzoltóság mai adatkörére, s az időközben beszerzett kismotorfecsldóvel és egyéb légoltalmi szerelvényekkel bővült s tárra, a közgyűlés szervezze meg a segédtszti és a s tárosi tisztséget. Közgyűlés a javaslatot egyhangú elfogadta. Elnök ismertette a Honvédelmi Miniszternak 82.715/eln. 40—1942. számú rendeletét, mely sze: a tűzoltóság a megkövetelt létszámát leventeköteles jakból kell feltölteni. Felolvasta a községi leventefi torátval egyetértésben kijelölt 21 leventeköteles ifjú r sorát, s felkérte Horváth Jenő dr járási tüzrendes felügyelőt, hogy a megjelent leventeifjakat a tűzoltó tület működő tagjaivá avassa fel. Horváth Jenő dr mertette a tűzoltóság feladatát a leventék előtt, s hívta az avatandókat, hogy tűzoltói és emberbaráti k lezettségüknek mindenben tegyenek eleget. Ismertett tűzoltók büntetőjogi védelmére és fegyelmére vonatk szabályokat, majd az alapszabályok 21. §-ában foglalt gadalmat letétette és az ujoncokat kézfogással a Bu kalászi Önkéntes Tűzoltótestület működő tagja: avatta. Elnök bejelentette, hogy a Hangya szövetsk budakalászi fiókjja a testület öreg tagjai javára cipő palási segély címén 95 P adományt fizetett be a test pénztárába. Indítványozta, hogy a közgyűlés ezt az szeget egészítse ki 150 P-re, így a tűzoltói szolgálat érdemeket szerzett 15 öreg tűzoltó fejenként 10—1 segélyben részesíthető. Javasolja továbbá, hogy a f évben esedékes szolgálati érmekek a testület szerezz Közgyűlés mindkét határozatot egyhangúlag elfoga Parancsnok végül felolvasta a szolgálati éremre j sultak névsorát, mely szerint a folyó évben egy XX., rom XV., három X. és öt V. éves szolgálati éremre j sult tag van. Elnök zárószavaiban a testület tagja további önfeláldozó hazafias munkára buzdította és ülést berekesztette, mely a Himnusz eléneklésével véget.

Speciális tűzoltóegyenruha

Keresztény cég!
Arajánlattal díjtalanul szolgál

készítő szabóság

Czirják Elek

Budapest, XI, Horfjy Miklós-ú

Telefon: 268-693

A budapesti hivatásos tűzoltóság csapatzászló- avatási ünnepe

1942. évi október hó 25-én zászlódíszbe öltözött a budapesti hivatásos tűzoltóság Kun-utcai központi laktanyájának hatalmas udvara. Ezen a napon avattuk fel ugyanis a székesfővárosi hivatásos tűzoltóság csapatzászlóját és lepleztük le azoknak a hős bajtársainak emlékművét, akik a kárelhárító szolgálat során a polgári kötelesség teljesítése közben áldozták fel életüket.

9 óra 5 perckor érkezett meg a főméltóságú Kormányzó úr képviselőjében vitéz Keresztes-Fischer Ferenc dr. m. kir. belügyminiszter. A Kormányzó képviselőjét a laktanya kapujában Tomcsányi Kálmán dr. m. kir. titkos tanácsos, államtitkár, Osváth László miniszteri osztályfőnök, a székesfőváros főpolgármestere és polgármestere, Elliássy Sándor dr. a m. kir. rendőrség budapesti főkapitánya és vitéz Kiss Lajos dr. országos tűzrendészeti felügyelő, a székesfővárosi hivatásos tűzoltóság főparancsnoka fogadta. A Kormányzó úr képviselője a Himnusz hangjai között vonult be az udvarra és ellépett a kivonult csapatok arcéle előtt. A szemle befejeztével legmagasabb elöljárónk a dízsátorban elfoglalta helyét és engedélyt adott az ünnepség megkezdésére. A dízsátor előkelő közönségének sorában ott láttuk Tomcsányi Kálmán dr. vitéz Vass Elek dr. Geyelitt András, Csatári Béla dr. Kádár Levente dr. államtitkárokat, Osváth László és Folyórich József dr. miniszteri osztályfőnököket, Szöllőssy Alfréd miniszteri tanácsost. Öszinte örömeinkre megelégedt ünnepségünkön a honvédelmi minisztérium magas német vendége, Miniszterialdirigent Grosskreuz a kíséretében lévő két német törzstisztel együtt. A honvédelmi miniszter képviselőjében Kerner Géza vezérnagy, a honvédvezérkar főnökének képviselőjében pedig vitéz Justhy Emil altábornagy jelent meg. Elliássy Sándor dr. főkapitánnyal az élén nagyszámú endórtiszti küldöttséget üdvözölhattunk ünnepségünkön, a székesfőváros részéről pedig Homonnay Tivadar dr. főpolgármesterrel, Szendy Károly polgármesterrel, Bódy László dr. és Morvay Endre dr. alpolgármesterekkel az élén csaknem valamennyi ügyosztályvezető tanácsnokot és kerületi elöljárót ott láthattuk.

Szendy Károly polgármester ünnepi beszéde után tűzoltóezred zászlóstitztje és zászlóvivője átvették a csapatzászlót a székesfőváros díszruhába öltözött hajuitól, a zászlóval a polgármester úr hitvese, Szendy Károlyné zászlóánya elé vonultak, aki a csapatzászlóra az adományozott zászlószalagokat felkötötte. Az ünnepélyes aktus után a római katolikus és a protestáns lelkész tartott avatóbeszédet. Magyar Hiszekegy és a zászlószögek beverése után vitéz Kiss Lajos dr. országos tűzrendészeti felügyelő vonult a szónoki emelvényre, hogy megköszönje az adományozott csapatzászlót és hogy a csapatokhoz felhívást intézzen a zászló mindenkori hűség megőrzésére és védelmezésére. Szakfőnökünk beszéde során megkapóan jellemezte az igazi magyar tűzoltót: „Az igazi magyar tűzoltó — mondotta többek között — a zászlónak ábrános rajongója, tüzeslelkű fanatikusa és mindhalálíg hűségű öre. Ezért három teszi az igazi magyar tűzoltót: 1. Az idealizmus. 2. A fanatizmus. 3. A hűség

kitartás mindhalálíg. Az igazi magyar tűzoltó idealista vagyis lelke az Istené, szíve a hazáé, karja a gyengéké, hűsége a törvényes elöljáróké és a becsülete az az övé. Az ünnepélyes alkalomból minden magyar tűzoltó szent fogadást tesz, hogy Istenből merített idealizmussal, hazánk iránt érzett rajongó szeretettel honszerző és honvédő eleink nyomdokaiba lépve hozzászoktatjuk magunkat a fegyelmezett, kemény, minden áldozatra elszánt élethez. Zászlónkat útra indulás előtt hódolattal hajtjuk meg a nagy zászlóvivő, hazánk országgyarapító Kormányzója előtt és esküszünk, hogy bátran, híven, ha kell, életünk feláldozásával is mögötte haladunk az általa mutatott magyar utakon“.

A nagyhatású és mélyen szántó beszéd után a kivonult csapatok felesküdték az új csapatzászlóra, majd a Himnusz ünnepélyes hangjai között a nagyszabású ünnepség első része lezárult.

Az ünnepség második részében lepleztük le a polgári kötelességteljesítés közben életüket vesztett hős magyar tűzoltók emlékművét. Az országos tűzrendészeti felügyelő a Kormányzó úr képviselőjétől engedélyt kért a szobor leleplezésére. Az engedély megadása után lehullott a lepel Siklody Lőrinc szobrászművész gyönyörű alkotásáról. A leleplezés pillanatában a fényesen világító őszi nap egyenesen az emlékműre tüzött s ezzel mintegy a magyarok Istene is áldását adta hősi halált halt bajtársaink megdicsőült emlékére.

A római katolikus és a protestáns lelkész beszéde után vitéz Kiss Lajos dr. országos tűzrendészeti felügyelő róttá le kegyeletes háláját hős bajtársaink előtt. „Ennél a hősi emlékműnél szent fogadalmat teszünk, hogy hazaszeretben, kötelességteljesítésben, önfeláldozásban Titeket követünk, hozzátartozóitokat magyar szívéink szeretetébe és megbecsülésébe fogadjuk. Példát mutató emléketeket mélységes kegyelettel megőrizzük, ápoljuk és dicsőségeteket, amellyel magatoknak a magyar tűzoltóság történetében halhatatlan emléket állítottatok, soha el nem feledjük.“

Az országos tűzrendészeti felügyelő bajtársi szeretettől lángoló beszéde után a hős tűzoltók emlékművére elsőnek a főméltóságú Kormányzó úr koszorúját helyezte el a Kormányzó úr képviselője, majd sorra jártak az emlékmű elé a megjelent előkelőségek, hatóságok és hivatalok kiküldött képviselői.

Az ünnepség bezárasaként acélos, kemény léptekkel vonult fel a kivonult gyalogezred, majd utána a tűzoltóinduló hangjai között elvonult a belügyminiszter úr előtt a könnyű, közepes és nehéz tűzoltószakaszból, a műszaki mentő és gázvédelmi szakaszból alakított korszerű kárelhárító század.

A belügyminiszter úr őnagyméltósága az országos tűzrendészeti felügyelő előtt teljes megelégedését fejezte ki, majd az előkelő közönség lelkében egy meghatározó, komoly ünnepség emlékével és azzal a megnyugtató érzéssel távozhatott, hogy a magyar tűzoltóság hivatása magaslatán áll és hogy minden erejével, legjobb tudása szerint, ha kell élete feláldozásával is örökösök a magyar otthonok békéje és nyugalma felett.

A Magyar Országos Tűzoltó-Szövetség közgyűlés

Kállay Miklós miniszterelnök a Képes Tábori Ujságban üzenetet küldött a keleti harctéren harcoló honvédeknek, de ezeket az ércbe vésett szavakat meg kell szívlelniök az itthon maradottaknak is. „Nem azokat az idöket éljük — mondotta —, amikor bárki is elkerülheti sorsát, amikor ki lehet bújni a kötelességteljesítés alól; ma szembe kell nézni a ránk kiszabott feladatokkal s aki erre nem önként vállalkozik, az nem magyar, nem tisztességes, azt ki kell közösenünk magunk közül.

Az új világról, új szellemről ne csak beszéljünk, hanem alakítsuk is azt ki önmagunkban. A nemzetnek önmagának kell tudatára ébrednie hivatásának és elhivatottságának.“

Amikor ezeket a kemény szavakat olvassuk, úgy érezzük, hogy azokat az itthonmaradottak közül is első sorban a tűzoltóintézménynek, annak kebelébe tömörült tagtestületeknek, tűzoltóknak és tűzoltótiszteknek kell megszívlelniök, akiket az ellenséges légitámadások és ebből eredhető nagyobb tüzesetek és rombolások rendkívül nehéz és súlyos feladatok elé állíthatnak.

Ezek a gondolatok merültek fel bennünk a Magyar Országos Tűzoltó-Szövetségnek október hó 25-én Budapesten megtartott közgyűlése alkalmából.

A közgyűlést megelőzőleg a budapesti hivatásos tűzoltóság csapatzászlójának felavatása, valamint a polgári kötelességteljesítés tizenhárom tűzoltóvértanújának emlékmű leleplezése szinte választ jelent a fent idézett sorokra, hogy az itthoni tűzoltófront kötelességét eddig is teljesítette, hivatását betöltötte, a nyújtható legnagyobb áldozat árán is.

A szövetségi közgyűlés mindenkor beszámolót jelent az elmúlt időszak munkájáról. Az Országos Tűzoltó-Szövetség 1941. évi működéséről betérjlesztett, lapunk legutóbbi számában megjelent részletes jelentés hatalmas fejlődésről tesz tanuságot. Fejlődésről és komoly munkáról akkor, amikor a hivatásos, önkéntes és községi kötelezett tűzoltók sorából igen sokan vonultak be katonai szolgálatra s az így hiányzó munkaerőket csak legritkább esetben sikerült megfelelő szaktudással és helyismerettel rendelkező tűzoltóval betölteni.

A magyar miniszterelnök előbb idézett szavainak súlyát és értelmét tehát megértették azok a bajtársak, akik a saját és egyébként is megszorított munkájukon felül a katonai szolgálatra bevonult munkakörét is minden erejükkel és tudásukkal igyekeztek el látni.

De ebben a szellemben dolgozott éjt-nappal a tűzoltóintézmény hivatott vezetősége is, élér Kiss Lajos dr. országos tűzrendészeti felügyelő elnöki megnyitójában nemcsak az elmúlt év legsabb eseményeiről és fejlődéséről számolt be, l részletes tájékoztatást nyújtott arról a nagyvonalú moly fejlesztési tervről, amelyet mint „sfortgrammot az elkövetkezendő negyedéven belül r lósítani kíván. A tűzrendészetet intéző bölcs h gok teljes mértékben helytadtak szakjavaslatai az anyagi eszközök rendelkezésére bocsátásával den-remény meg van arra, hogy a magyar tűz megkapja a szükséges felszereléseket, úgyhog elkövetkezendő hatalmas erőpróbánál, teljes t ban hivatásának és elhivatottságának, hely állani.

Ennek a nézetének adott kifejezést a köz nevében Lászlay Géza vm. tűzrendészeti felügy ökö tanácsstag, amikor az évi jelentéshez hozz megállapította, hogy dacára a háború nehézsé hazánk tűzrendészetének fejlődésében semmi m és semmi visszaesés nem fordult elő, sőt a hábc lapotok által megkövetelt fokozottabb szolgálá sítéshez szükséges szervezés az egész országba den vonalon megindult.

Örömmel állapította meg, hogy az ország nagyobbodásával a tagtestületek száma 7000-r kedett, amely számot még a legjobb béke időb érte el Országos Szövetségünk. Az ezen léts járó munkatöbblet a Szövetség tisztviselői ka den létszámszaporítás nélkül, fokozott szor munkával s a hivatalos idő kitolásával végezte e a közgyűlés nevében úgy az elnökségnek, mint : karnak kifejtett működéséért és az elért szép c nyekért elismerését fejezte ki.

Az 1941. évi zárszámadásból és vagyonn s a számvizsgáló bizottság jelentéséből örömn pította meg, hogy a Szövetség vagyonának k ben a legmesszebbmenő gondosság és takar érvényesült minden vonalon, aminek eredmén: csak az volt, hogy a költségvetésben előírá teendők, sőt az ország megnagyobbodásával, testületek létszámának óriási emelkedésével já letkiadások is fedezetet nyertek, hanem amell a Szövetség vagyonában is tetemes gyarapod

A közgyűlés hódolattal emlékezett meg i kéről, a Kormányzó Ur Öfömméltóságáról és al hódolatát a következő táviratban fejezte ki:

Hazánk legrégebb, több mint 125 éve fennálló
tűzoltószergyára

Seltenhofer Frigyes Fial

Alapítva 1816

magy. kir. udvari szállítók

S O P R O N

Legelső tűzoltószersz., kút-, szivattyú- és gyár, harang-, fém- és vasöntöde. A párisi kiállításon nagy aranyéremmel, azonkívül sok és ezüstéremmel, valamint díszoklevéllel kitű Gyárt: motorfecskendőket, kocsifec dőket, különféle tűzoltószereket és f reléseket. Kedvező fizetési feltételek és sok állás. Költségvetést és kiszállást díjmentesen eszk

KÉPES

... Budapest fővárosi önkormányzatának gyűlése...



... a fővárosi önkormányzat a fővárosi önkormányzat képviselőjét várja. A Belügyminisztérium előtt...

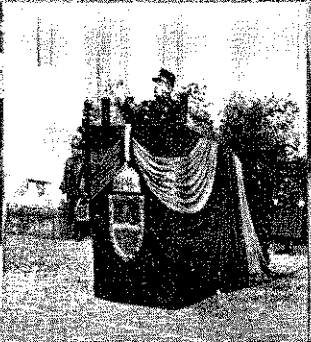
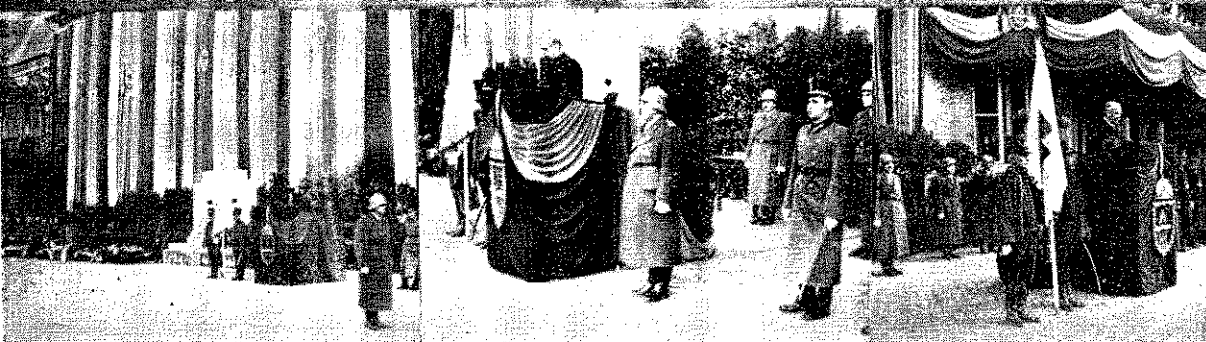

... emlékmű felavatására vár. Szendy K. polgármester avató beszéde...

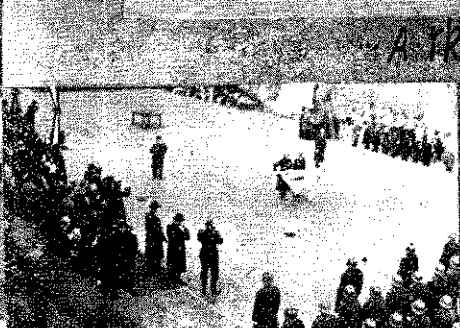
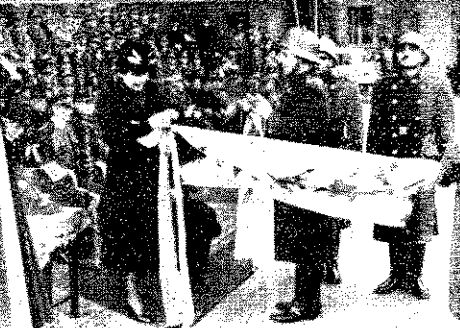

... zászlóalagok felkötele...

... a zász a csapalok elé vonul...

1942.

... kormányi áll. titkárszobát...

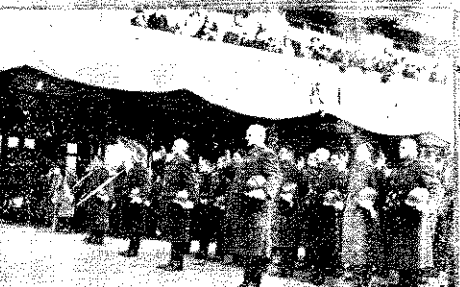

... eskü a csapalok előtt. A fővárosi önkormányzat és a közönség.



... Himnusz...



Himnusz



HIRADO

és hbsi emlékmű felavaldya, ill. leleplezés

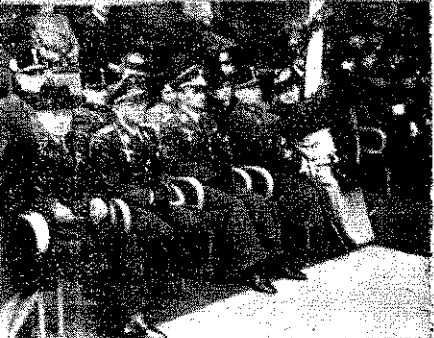
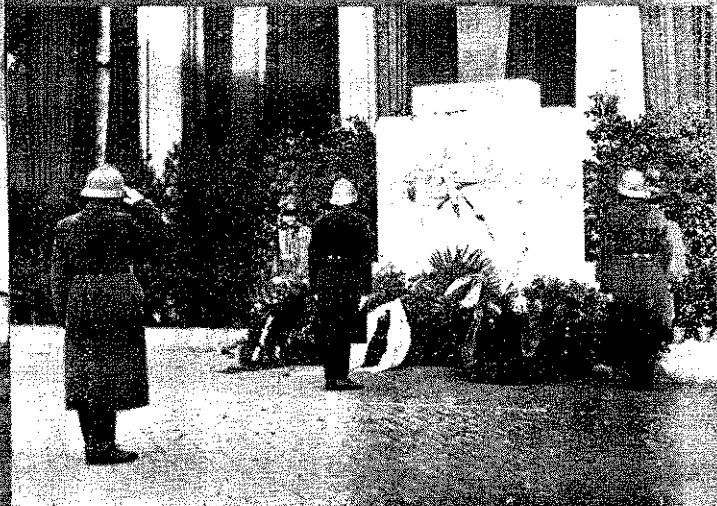

Kisf. olt. megkoronizsa az emlékművet. A Belügyminiszter. Úr és az elbéköl jegzők az ünnepjelen

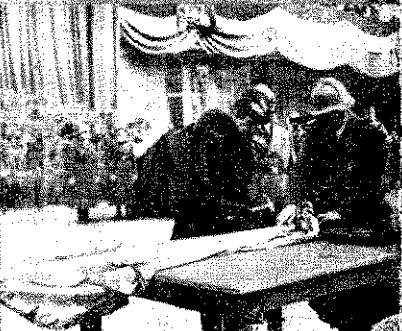
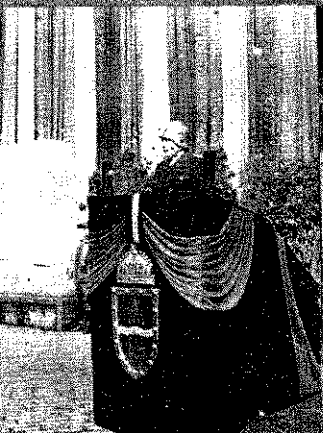

szízi felvonul. a zászlóval. Gyendy. Kéz. zónnya beveri a zászló

A prot. lelkes. bevezde. Kisf. átvezi a zászlót. A zászlós-

X. 25.

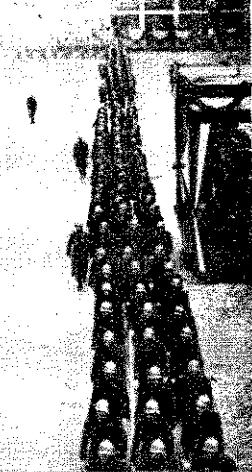

Díszmenet zászlóval.

Dísztribün

A főv. tűzoltóság koronáját
szajdák. sp. helyezi el.

MOTz. évi közgyűlése

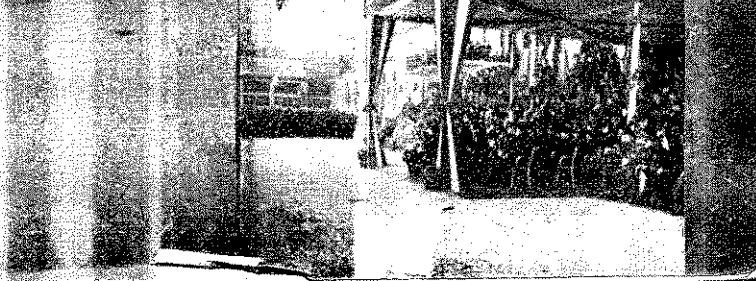
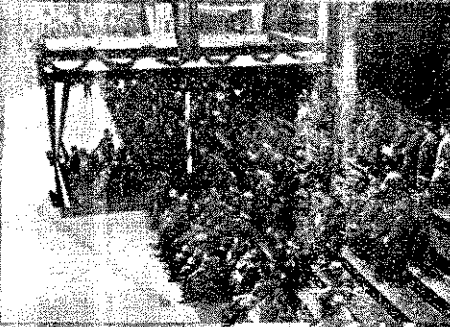

HIVATALOS RÉSZ

16.385—1942./I.

Pályázati hirdetés

Budapest székesfőváros polgármestere az 1934. évi XII. t.-c. 13. §-ában biztosított jogánál fogva nyilvános pályázatot hirdet a tűzoltótiszti szakon — a fokozatos előléptetések beszámításával — betölthető alábbi végleges közigazgatási tiszti állásokra:

1. a VI. fizetési osztályba sorozott tűzoltóparancsnoki,
3. a VII. fizetési osztályba sorozott tűzoltóalparancsnoki,
5. a VIII. fizetési osztályba sorozott tűzoltófőfelügyelői,
7. a IX. fizetési osztályba sorozott tűzoltófőfelügyelői és
10. a X. fizetési osztályba sorozott tűzoltósegédfelügyelői állásokra, valamint e pályázati hirdetésben meghirdetett állások betöltéséig időközökben megüresedő hasonló állásokra.

A pályázat határideje 1942. évi november hó 11. (szerda) déli 12 óra.

A fenti határidőn túl benyújtott pályázatokat nem fogom figyelembe venni.

A pályázati kérvényeket a fenti időpontig a polgármesteri központi segédhivatalban (IV. Központi város-háza, fszt. 6.) a hivatalos órák alatt kell benyújtani.

Tűzoltótiszti szakú állásra csak az a férfi alkalmazható, aki:

- a) 21. életévét betöltötte és 30-ik életévét még nem érte el, — feltéve, hogy még nem áll a székesfőváros hivatalos tűzoltóságának szolgálatában,
- b) a tűzoltótiszti szolgálatra szellemileg és testileg alkalmas,
- c) legalább 165 cm testmagasságú,
- d) katonai szolgálatot teljesített,
- e) magyar állampolgár,
- f) fedhetetlen előéletű, erkölcsi és nemzeti szempontból kifogás alá nem esik,
- g) érettségi bizonyítvánnyal, vagy ezzel egyenlő értékű iskolai végzettséggel és a Magyar Tűzoltótisztképző Tanfolyamon szerzett tűzoltótiszti oklevéllel rendelkezik.

A tűzoltóparancsnoki állásra pályázóknak az előző bekezdésben előírt képesítésen felül egyetemi vagy más főiskolai végzettséget is igazolniuk kell.

Egyéb jogszerű kellékek fennforgása esetén az alkalmazásnál előnyben kell részesíteni azokat, akik a háborúban arcvonalbeli szolgálatot teljesítettek, a vitézet, a főiskolai képesítéssel rendelkezőket, továbbá, akik már megfelelő műszaki, tűzoltói, vagy légvédelmi kiképzésben részesültek.

h) leszármazását igazolta (a közszolgálatban alkalmazásba lépés szempontjából azt, hogy a pályázó nem az 1939. évi IV. t.-c. 1. §-ában meghatározott korlátozás alá eső személy, a 7720/1939. M. E. számú rendelet 1. és 3. §-ában foglalt rendelkezések szerint kell igazolni. Annak igazolására, hogy valaki az 1939. évi IV. t.-c. alkalmazása szempontjából nem tekinthető zsidónak, rendszerint elegendő, ha kimutatja, hogy az 1895. évi október hó 1. napja

előtt keresztény hitfelekezet tagjaként született, vagy az 1895. évi október hó 1. napja után született, mind ő maga, mind szülei keresztény hitfelekezet tagjaként születtek, egyúttal pedig mindkét esetben a büntetőjogi jogkövetkezmények terhével írásban kijelenti, hogy őt a törvény 1. §-a értelmében nem lehet zsidónak tekinteni“.)

Az állásra való kinevezés fentebb felsorolt előfeltételeit hiteles okmányokkal (a testi alkalmasságot díjtalanul kiállított hatósági orvosi bizonyítvánnyal, az erkölcsi előéletet 6 hónappal nem régebb keltezésű erkölcsi bizonyítvánnyal) kell igazolni.

Azoknak a pályázóknak, akik a székesfőváros szolgálatában állanak és a központi személyzeti nyilvántartó által a hivatali munkakörben foglalkoztatott székesfővárosi alkalmazottakról vezetett nyilvántartásban szerepelnek, pályázati kérvényükhöz okmányokat csatolniuk nem kell.

Szendy s. k. polgármester.

Jászberény megyei város polgármesterétől
17.457—1942. ki. sz.

KIVONATOS PÁLYÁZATI HIRDETÉNY

Jászberény megyei városnál újonnan szervezett és a XI. fizetési osztályba sorozott tűzoltósegédfelügyelői állásra pályázatot hirdetek.

Ezen állásra a 180.000—1936. B. M. számú rendelet 11. §-ának (3) bekezdésében foglaltak szerint olyan férfiak pályázhatnak, akik az 1883. évi 1. tc. 1. §-ának a) és b) pontjaiban megállapított kellékek fennforgását igazolják, katonai szolgálatot teljesítettek, legalább érettségi bizonyítvánnyal vagy ezzel egyenlő értékű iskolai végzettségük van, a magyar országos tűzoltóképző tanfolyamon tűzoltótiszti oklevelet is szereztek és nem esnek az 1939. évi IV. tc. 5. §-ának tiltó rendelkezése alá. Egyébként egyenlő feltételek fennforgása esetén azok, akik háborúban arcvonalbeli szolgálatot teljesítettek és a vitézek, valamint a légi támadás elleni védekezésre kiképzettek előnyben részesülnek.

Felhívom a pályázni szándékozókat, hogy pályázati kérvényüket Jász-Nagykun-Szolnok vármegye főispánjához címezve Jászberény megyei város polgármesteri hivatalánál 1942 november 6. napjának déli 12 órájáig bezárólag, a közszolgálatban állók a szolgálati út betartásával nyújtsák be. Az elkészen érkező vagy hiányosan felszerelt kérvények figyelembe nem vétetnek.

Az állást kinevezés útján Jász-Nagykun-Szolnok vármegye főispánja fogja betölteni.

Jászberény, 1942 október 12-én.

Pénzes Sándor dr. sk., polgármester



Az összes
„TOTAL”
rendszerű tűzoltókészülékek és berendezések gyártási jogának magyarországi engedélyese

Legújabb készülékünk és berendezésünk az

„ÜSTÖKÜS-TOTAL” légbalabító-rendszer.
CIGETI és BIRÓ Budapest, V, Árpád-u. 10
smertetővel készséggel szolgálunk. TELEFON: 127-799

Nyiregyháza megyei város polgármestere
1. 27.965—1942.

PÁLYÁZATI HIRDETMÉNY

Nyiregyháza megyei városnál újonnan szervezés foly-
in megüresedett három próbaszolgálatos tűzoltói állásra
180.000—1936. B. M. számú rendelet 16. § (4) bekezdésé-
en kapott felhatalmazás alapján pályázatot hirdetek.

A pályázni szándékozók pályázati kérelmüket hoz-
ám címezve Nyiregyháza megyei város hivatásos tűz-
ltóparancsnokságánál 1942. évi november hó 15. napján
élti 12 óráig kötelesek beadni.

Az elkészett vagy nem kellően felszerelt kérvényeket
igyelembe venni nem fogom.

A fenti állásokra az a magyar állampolgár pályázhat,
ki katonai szolgálatot teljesített, 21. életévét betöltötte,
zonban 30. életévét még nem haladta túl.

A pályázókat az alkalmasság szempontjából a tűz-
ltóparancsnok kipróbálja.

Az állás javadalmozása a mindenkori kormányrende-
ettel megállapított javadalom.

Az állást elnyert pályázó egy évig próbaszolgálatos
üzöltő. A próbaszolgálat letelte után a tűzoltóparancsnok
avaslata alapján lesz véglegesítve. Meg nem felelés ese-
én a szolgálatból minden kártérítési igény nélkül el-
ocsátható.

A pályázati kérvény és mellékletei bélyegkötelesek.
Nyiregyháza, 1942 október 10-én.

Szohor Pál sk., polgármester

Zalaegerszeg m. városban tartandó
kerületi tűzoltótanfolyamok parancsnoksága

FELHÍVÁS

a zalaegerszegi kerületi tűzoltótanfolyamok látogatására

Zalaegerszeg m. városban Zala vármegye Tűzoltó-
Szövetsége a m. kir. Belügyminiszter úr 180.000—1936.
számú rendelete 50. §-ának (2) bekezdésében foglaltak és
a 120.634—V—1942. B. M. számú engedélye alapján ke-
rületi tűzoltótanfolyamokat rendez, melynek célja, hogy a
városok és községek részére a tűzoltóságok szervezésére
és vezetésére alkalmas tűzoltótiszteket képezzen. A tan-
folyam sikeres elvégzése községekben a légmentesítő pa-
rancsnoki teendők ellátására is képesít.

A tanfolyamok megtartásának időpontja: I. tan-
folyam 1942 november 9-től november 28-ig, a II. tan-
folyam 1942 november 30-tól december 19-ig.

A tanfolyamra jelentkezni a tanfolyam megkezdését
megelőző napon, mely mindig vasárnapra esik, délután
4 órakor a zalaegerszegi hivatásos tűzoltólaktanyában, a
tanfolyam parancsnokságánál kell.

A kerületi tűzoltótanfolyamokra a kérvények benyuj-
tásának határideje a következő: I. tanfolyamra folyó évi
november 3, a II. tanfolyamra folyó évi december 10.

A tanfolyam felvételi, tan-, vizsgadíja, szakkönyvek,
ruhahasználat és felszerelésihasználat díja együtt hallga-
tónként 70 (hetven) pengő.

A csoportos kedvezményes elszállásolás díja az egész
tanfolyam idejére 10 (tíz) pengő. Az elszállásolás igénybe
vétele kötelező.

A hallgatók részére napi háromszori bőséges étkezés
lesz biztosítva, melynek díja az egész tanfolyam tartamára
70 (hetven) pengő. Tehát a tanfolyamdíjak összege
70 + 10 + 70 összesen 150, azaz egy százötven pengő,

mely összeget a tanfolyam megkezdéséig a tanfolyam-
parancsnokság címére (Zalaegerszeg, hivatásos tűzoltó-
laktanya) be kell fizetni.

Étkezésének biztosításához minden hallgató tartozik
elhozni 21 napra eső cukor-, liszt- és zsírjegyét, ha jegye
nincs, a felsorolt élelmiszereket természetben a 21 napra
eső és a hatóság által megállapított mennyiségben, mely
az étkezést adó vendéglősnek lesz átadva.

Zalaegerszeg, 1942 október 5-én.

Wejsiczky János sk.,

hiv. tűzoltóparancsnok, a tanfolyam parancsnoka

Marosvásárhelyi törvényhatósági tűzoltótanfolyam
parancsnoksága

175—1942. Thtt. sz.

Tárgy: Törvényhatósági tűzoltótan-
folyam.

FELHÍVÁS

a marosvásárhelyi IV. számú törvényhatósági tűzoltótan-
folyam látogatására

A 180.000—1936. B. M. számú rendelet 11. § (7) be-
kezdése szerint tűzoltótisztt csak az lehet, aki a törvény-
hatósági tűzoltótanfolyam sikeres elvégzését igazolja.

Ezért a Maros-Torda vármegye és Marosvásárhely
thj. sz. kir. város Tűzoltó-Szövetsége a m. kir. Belügy-
miniszter úr 93.958—1942. V. B. M. számú rendeletében
adott engedély alapján folyó évi november hó 9. napjától
november hó 19. napjáig tíznapos, szükség esetén folyta-
tólágon újabb tíznapos törvényhatósági tűzoltótan-
folyamot tart.

A tanfolyam célja, hogy a városok és községek hiva-
tásos, illetve önkéntes és köteles, valamint a magán
(gyári) tűzoltóságoknál szolgálatot teljesítő tűzoltókat
altiszi tennivalók ellátására képesítse.

A tanfolyam felvételi, tan-, vizsgadíja, valamint
szakkönyvek, ruhahasználat és felszerelésihasználat díja
hallgatónkint 35 pengő. A csoportos elszállásolás díja a
tanfolyam tartamára 6 pengő, tehát összesen 41 pengő.

A háromszori bőséges étkezés napi díja 3 pengő.

Fenti díjakat a jelentkezéssel egyidejűleg kell „Tör-
vényhatósági tűzoltótanfolyam parancsnokság, Maros-
vásárhely, tűzoltólaktanya“ címre megküldeni.

A tanfolyamra való felvételt a tanfolyam parancsno-
kától, a marosvásárhelyi hivatásos tűzoltóság főparancs-
nokától legkésőbb november 3. napjáig írásban kell kérni.
A kérelmet csak a községi előljáróság, illetve tűzoltótes-
tület útján lehet benyújtani.

A hallgatók a felvételtől írásbeli értesítést kapnak.
A hallgatók a befizetett díjakat abban az esetben sem
kapják vissza, ha a tanfolyamon nem vesznek részt.

A tanfolyamot záróvizsga fejezi be. A sikerrel vizs-
gázott hallgatók a törvényhatósági tűzoltótanfolyam fel-
ügyelőjének hivatali bélyegzőjével ellátott országos ér-
vényű bizonyítványt kapnak, mely az illetőt a m. kir. Bel-
ügyminiszter úr 180.000—1936. B. M. számú rendeleté-
nek 11. § (7) bekezdése értelmében önkéntes, köteles és
magán (gyári) tűzoltóságok altiszi tennivalóinak ellátá-
sára képesíti.

Marosvásárhely, 1942 október 20-án.

Simon Gyula dr sk.,

tűzoltófőparancsnok, tanfolyamparancsnok

HÍREK

Magyarország Főméltóságú Kormányzója legfelsőbb elhatározásából a világháborút követő forradalmak és ellenforradalmak idején, valamint az ország elszakított területeinek visszaszerzése körül életüket veszélyeztető önfeláldozással véghezvitt hazafias cselekedeteik elismerésül Nemzetvédelmi Keresztet az alábbi tűzoltóbajtársaknak méltóztatott adományozni: Árkos János szfőv. tűzoltó, Dezső Kázmér polgármester, önk. tűzoltótestületi elnök, Daubrovsky Gyula belügyi szám. I. o. főtanácsos, tűzoltószövetségi számv. elnök, Kövér Gyula hiv. tűzoltó-örmmester, Szlabai József hiv. tűzoltócsövezető, Takács Márton hiv. tűzoltó.

Erdélyi Béla a Ganz és Tsa Gép- és Villamossági, Vagón és Hajógyár Rt. vagongyárában szervezett tűzoltóságának parancsnoka elhunyt. Nevezett három évtizeden keresztül volt a Ganz vagongyári tűzoltóság működő tagja, majd később vezetője. Vele a magántűzoltóságok egyik legértékesebb tagját vesztette el a tűzoltóközösség. A Budapesti Tűzoltótestületek Szövetsége tapasztalatokkal rendelkező és munkás multra visszatekintő választmányi tagját vesztette el.

A hősi halottaink száma ismét több eggyel. Varga István, a füleki önk. tűzoltótestület tagja életét adta a hazáért, mindnyájunkért. Bajtársunk, mindnyájunk kedvence az oroszokelleni súlyos harcokban áldozta fel fiatal életét. Testületünknek egyik leghasznosabb tagja volt s most, hogy örökre eltávozott tőlünk, bizonyosságul annak, hogy a béke katonája, a magyar tűzoltó, méltó utóda nagy eleinknek. Halálát öreg szüleink kivül, mi bajtársai magyar szívvel fájlatjuk. Adjon a Teremtő csendes álmot, békés nyugvást az idegen földben neki!

A Székesfővárosi Tűzoltózenekar november 5., 9., 20. és 27-én délelőtt 10.15—11.10-ig szerepel a rádióban Budapest I. hullámhosszán.

A Budapesti Tűzoltótestületek Szövetsége folyó évi szeptember hó 26-án 18 órakor a VII. Kun-utca 2. szám alatti tűzoltófőparancsnokság épületében tartotta ezévi rendes közgyűlését. A közgyűlésen megjelent az országos tűzrendészeti felügyelő úr, valamint a választmányi tagjain kívül mintegy 38 tagtestület képviselője. A közgyűlésen Erlaky György székesfővárosi tűzoltófőparancsnok-helyettes, ügyvezető alelnök emelkedett szavakkal emlékezett meg vitéz nagybányai Horthy István főméltóságú kormányzóhelyettesünk hősi haláláról, akinek az emlékére a közgyűlés egyperces néma felállással adózott. Az elnöki megnyitó után vitéz Kiss Lajos dr. országos tűzrendészeti felügyelő a vállalati tűzoltóságok fokozottabb felkészültségének szükségességét hangsúlyozta és az új szabályzatok alapján a tűzoltóságok átképzéséről emlékezett meg. A közgyűlés jóváhagyta a választmányi ruhák beszerzésére, valamint az 1943. évi költségvetésre vonatkozó javaslatát. Techlár Ernő, a budapesti önkéntes tűzoltófelügyelő által benyújtott javaslattal kapcsolatban úgy döntött, hogy tűzoltótárgyú filmre, illetve szín-

darabra pályadíjat nem tűz ki, ellenben a Magyar Országos Tűzoltó-Szövetség által egyszer már kiírt pályadíjaihoz csatolni ajánlja az erre a célra szánt összeg. Ebben a tárgyban különben a társtörvényhatósági tőltőszövetségeket is megkeresi. A titkári jelentés elfo-dása után több oldalról érkezett indítvány alapján közgyűlés egyhangúlag elhatározta, hogy Kovács Gy. önk. törzstűzmestert, a Budapesti Önkéntes Tűzoltótestületnek már négy évtizede működő tagját 100 pengő segé-ben és 100 pengő jutalomban részesíti önzetlen munk-ságának elismerése jeléül. Az ügyvezető alelnök egy-ű jelenténi, hogy a Szövetség tagtestületeinek száma a m-lévő 39-ről közeljövőben el fogja érni a százat, amely-ű szövetség életében igen jelentős állomás lesz.

A muraszombati Benkő-gyári Önkéntes Tűzoltótestület zenekara a haretéren küzdő honvédek javára októ-ber 2-án hangversenyt adott a városi mozi helyiségé-ben. Muraszombat és vidékének közönsége nagy számban v-megjelenésével tanubizonyosságot tett áldozatkészségé-ben. A műsort ifj. Benkő József, a Benkő-gyári önkéntes t-öltőség parancsnokának üdvözlő beszéde vezette be, k-öszönetét fejezte ki a közönség szépszámu megjele-séért, majd ismertette, hogy a Benkő-gyár eddig is él-ő részt vett minden segítőakcióban, így már ez év márc-sában 1000 pengőt küldött a Magyar Vörös-Kereszt-nek. Ebből 500 pengőt a cégtulajdonosok adományoztak, 1-000 pengő pedig az alkalmazottak körében gyűlt össze. A t-ruhaakció keretében a gyár vezetősége újabb 240 pen-gő és télruha darabokat gyűjtött össze, míg most hangv-erseny keretében fordul a közönség jó szívéhez. A nagy-ű széssel fogadott és élénk tapsal jutalmazott beszé-ű hangverseny követte. A zenekar Kolossa József karr-ter tehetségről tanuskodó, magas színvonalú vezetése-játékával nemcsak kellemes órát szerzett a közönsé-gr, hanem sokszor ismételnie kellett, sőt a műsort meg is l-ett toldania. Különösen nagy sikert aratott a hangve-nyen énekszámmal szereplő Zsbül Mária úrleány Szarv-lakról és Lanscsák Miklós harmonikaszólója. A hangv-erseny tisztán 1123 pengőt jövedelmezett.

A Bácsalmási Önkéntes Tűzoltótestület kebelé-most folyik két kárelhárító század kiképzése, amelyet telezett tűzoltókból állítottak össze. Az önkéntes tűz-oltótestület 24 tagját ellátták új téli és nyári egyenruhá-val a község lakosságának lelkes áldozatkészségéből. M-ű várja a testület a megrendelt kismótorfecskenő leszá-tását. A folyó évben 2 tisztet és altisztet képeztek ki t-folyamokon. A nagymultú tűzoltótestület számos ta-ka kaptá meg a közelmultban a Magyar Országos Tűz-oltó Szövetség szolgálati érmét, élén Sasdy Nándor parar-ncokkal.

Bodali Lajos uzoni önkéntes tűzoltóalparancsnok t-öltőtestületi tagságának megszűntetése. Az uzoni önk-éntes tűzoltóság ezévi május hó 5-én tartott rendes évi k-özgyűlése alkalmával a testület tagjai közül Bodali La-jos volt alparancsnokot törölte, mert nevezett a közbizt-ságra káros tevékenysége miatt munkatáborba inter-natott és mint ilyen, a tűzoltóság tagja nem lehet.

Tiszti és altiszti rőzsekéseket
legszebb kivitelben szállít
MÉSZÁROS LAJOS műövismester
Budapest, VIII., Mária-utca 15
T e l e f o n 8 4 9 - 8 5 9

**Mátrai sisak-, tűzoltósze-
és légoltalmi felszerelések gyá**
Keresztény **Mátrai Antal és Társa**
642 Budapest, XIII., Lomb-utca 34—36. Telefon 299

A TŰZOLTÓK ARCKÉPCSARNOKÁBAN, az országos felügyelő úr intézkedése értelmében csak azoknak a bajtársaknak életrajzai és arcképe jelenhetik meg, akiknek érdemeit az illetékes kerületi felügyelő urak igazolják. Minden ily irányú kívánság tehát csak a kerületi felügyelőségek útján érvényesülhet. Így a szerkesztőséghez vagy főszerkesztőnkhez beküldött életrajzok szintén oda kerülnek és csak az ottani igazolás és láttamozás, helyesebben értékelés után jöhetnek lapunkba. Megszívvelésül közöljük ezt a parancsnokságokkal, járási és vármegeyi felügyelőségekkel s annál inkább egyesekkel.

ÉRTESÍTÉS. Értesítjük a bajtársakat, hogy a „Különleges létrák és szerek szerelési szabályzata“ a vármegeyi tűzoltószövetségek részére már szétküldetett és a tagtestületek azt ott 50 fillér áron beszerezhetik. — Az „Alapképzés“ 4 füzeté és pedig: 1. Alapismeretek, 2. Alaki kiképzés, 3. Tűzoltói testnevelés, 4. Jelek és jelzések, most van nyomás alatt és előreláthatólag két hét múlva szét lesz küldve a törvényhatósági tűzoltószövetségeknek. Ennek a beszerzési ára 3.50 pengő lesz. Kérjük az összes bajtársakat, hogy a szabályzatok igénylésével mindenesetben az illetékes törvényhatósági tűzoltószövetségekhez szíveskedjenek fordulni, mert az Országos Tűzoltó Szövetség tagtestületeknek közvetlenül nem küld könyveket.

Főszerkesztő: Breznay Imre

Felelős szerkesztő és kiadó: Lukács Zoltán dr.

Dräger oxigénos önmentőket, lúgos szelencéket, oxigénáttöltő szivattyúkat és az összes légoltalmi egyéni és szakfelszereléseket szállítja

Poscher Frigyes
műszaki és légoltalmi cikkek vállalata
Budapest, VII, Damjanich-utca 46
Telefon: 225-049

Kérjen árajánlatot

**Tűzoltói új előírással
egyenruhákat
mérték után**
„Hangya“ akciós szövetségből is készítt

BOROS egyenruházat szabósága
BOROS és HUBER
BUDAPEST, VIII, BAROSS-TÉR 6
Telefon: 145-016

Kérjen árajánlatot

**Gazdák Biztosító
Szövetkezete**
Budapest, IX, Üllői-út 1
Telefon 187-870

Tűz-, jég-, élet-, baleset-, szavatossági, betöréses-lopás elleni, autó-, üveg- és állatbiztosítás. Képviselet minden városban és községben! Kartelen kívül!

Adás – vétel

Tiszadob nagyközség elöljárósága jó karban lévő sülyesztett medencéjű kocsi-fecskendőt keres megvételre. Ajánlatokat községi elöljáróság címére kérjük küldeni.

Keresek megvételre egy országos egységes kis kocsi-fecskendőt jó karban, szívó- és nyomótömlőkkel, esetleg csak szívótömlőkkel, nyomótömlők nélkül. Régi mintájú is lehet, csak használható legyen, kisebb hiba nem számít. Ajánlatokat kérem sürgősen Önkéntes tűzoltófelügyelő címére, Pély (Heves vm.) küldeni.

É r t e s í t é s

Megjelent a „Gyakorlati Szabályzat“ ábrafüzete.

Ára 1 pengő.

Testületek az ábrafüzetet az illetékes törvényhatósági tűzoltószövetségtől kapják meg.

Magyar Országos Tűzoltó-Szövetség

Mindennemű **létrák,**
tűzoltó- és légoltalmi felszerelések
beszerzési forrása
Metzker Ferenc
Budapest, XI, Horthy Miklós-út 35.
Telefon 456-363

KR tömlőbekötő-gyűrűk

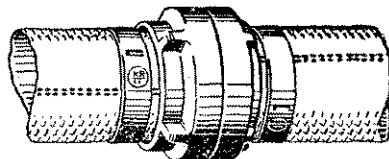

szerelése oly egyszerű, hogy bárki minden segítőszerszemet nélkül a legtökéletesebb kötetést tudja elkészíteni. Hivatalos vizsgálat szerint 35 atm. túlnyomás mellett is kifogástalan kötetést biztosít. Kérjen ismertetőt.

Forgalombahozza:

Move kereskedelmi és ipari kft.
Budapest, V, Mérleg-utca 4. Telefon 180-843

KÖHLER ISTVÁN

**FECSEKENDŐ-, SZIVATTYU
és tűzoltófelszerelések gyártója**

Gyárt: Modern motoros, turbinás és dugattyú
tűzoltófecskendőket, tűzoltószerkeket, felszerelése
és szivattyútelepeket a tűzoltás és öntözés céljára

BUDAPEST, X, KORPONAI-UTCA 21. SZÁM

Aloplítva 1896

Mindennemű
tűzoltó- és légoltalmi
felszerelési cikkek
raktárról kaphatók

Mátrai Antal és Társa Rt.

Gyár és központi iroda:

Budapest, XIII, Lomb-utca 34-36 - Telefon 299-055

Városi irodák: VI, Teréz-körút 22 - Telefon 121-533

Gyárt: kézi- és motoros
fecskendőket, miniatűr
létrákat, motortelepeket,
vízhordó és öntöző-
gépeket, szerkocsikat és
oltalmi felszereléseket

Szállítunk
a hatósági előírásoknak megfelelő

Ismertetés
felvilágosítás
és ajánlat
díjtalan

MÁVAG
GYÁRTMÁNYŰ

Telefon 133-3

hordozható benzinmotoros és kézi működtetésű fecskendőket, vízhozam-
és öntözőkocsikat, tűzoltó- és locsoló autókat a legújabb
minőségben, megbízható és tartós kivitelben.

MAGYAR KIRÁLYI VAS-, ACÉL- ÉS GÉPGYÁRAK KERESKEDELMI KÉPVISELŐI
BUDAPEST, VIII, MŰZEUM-KÖRÚT 18, II.

FELTEN ÉS GUILLEAUME RT., BUDAPEST,

a budapesti hivatásos tűzoltóság szállítója

GYÁRT: BELŰL GUMIZOTT TŰZOLTÓTÖMLŐT
kivánt méretekben és nyomásig.

LEVÉLCÍM: BUDAPEST 113. POSTAFIÓK. TELEFON: 258-880



Hazai
gyártmány

MINIMAX

a legjobb magyar gyártmányú kézi tűzoltókészülék. Nem használható össze a különböző utánzatokkal. Felvilágosítással szolgálnak.

MAGYAR MINIMAX RT., BUDAPEST
GYÁR, IRODA: VI, RÓZSA-UTCA 85. TELEFONSZÁM: 328-

CORVIN ÁRUHÁZ RT.

BUDAPEST VIII, BLAHA LUJZA-TÉR 1-

Csonka János gépgyára gyártja a

mindenhol bevált, tökéletes **tűzoltómotorokat!**



TÜZRENDÉSZETI KÖZLÖNY

A MAGYAR ORSZÁGOS TŰZOLTÓ-SZÖVETSÉG HIVATALOS LAPJA

Megjelenik minden hó 1-én és 15-én

Az előfizetési és hirdetési díjakat a Magyar Országos Tűzoltó-Szövetség 23.297 számú csekkaszámlájára lehet beküldeni. Csekkürlap minden postahivatalban kapható

A Magyar Országos Tűzoltó-Szövetség, szerkesztőség és kiadóhivatal:

BUDAPEST, VI, IZABELLA-UTCA 51
Telefon: 223-254

Előfizetési ára egész évre 12 pengő

A szerkesztőség címére küldött szakcikkeket, ha közlésre alkalmasak, díjazzuk

Tűzoltói zenekarok szervezése

Nem szeretem az idegen szavakat, mert nem illenek a magyar nyelv szelleméhez. Mégis kénytelen vagyok a „propaganda” szót használni, mert ez fejezi ki legjobban azt a fogalmat, amit ezúttal jelenteni szeretnék. A hírterjesztés, a gondolat, az eszme továbbbítása hosszú is, meg, tudja Isten, nem hangzik olyan kedvezően, mint a „propaganda” szó. Legalább ebben az esetben nem.

Nem tagadom, rendkívül jól esik, hogy a Székesfővárosi Tűzoltózenekar most már szinte hétről hétre helyet kap a Rádió műsorában. Nem csekély eredmény ez alig páréves intézménytől. Hiszen ott a saját zenekaron kívül állandóan műsoron tartják az Operaház, a Székesfővárosi, a Folyamerők, a Légierők, a Beszkárt, a Rendőr zenekarának s az Országos Postás, a Honvéd Gépkocsiszertár, a Szent István 3., a József nádor 2. és a Mária Terézia 1. honvédgyalogezredek zenekarainak szereplését. Nem kicsiny dolog tehát, hogy ebben az előkelő sorozatban helyet kaphatott a mihozzánk legközelebb álló s velünk érzelmi kapcsolatban lévő Székesfővárosi Tűzoltózenekar.

S nem kicsiny dolog, hogy időről időre gyakrabban veszik fel műsorba a különben nagyon kényes ízlésű vezetők a mi zenekarunkat. Pedig ez fiatal, mint már említettem is, alig páresztendő multu intézmény.

S végül nem csekély dolog, hogy időről időre gazdagabb műsorral lép föl, tehát nagyon nagy szorgalommal dolgozik s iparkodik azon, hogy a bizalmat minél inkább s minél jobban kiérdemelje, az elismerést megszolgálja. Ha ugyanis végignézzünk a műsorán, azt látjuk, hogy karmestere, Eördögh János hovatovább többet és többől nyujt. Sorra veszi a hazai és külföldi zeneszerzőket, azoknak legkedveltebb darabjait, legszívesebben hallgatott alkotásait. Hogy csak egypár magyar szerzőt említsünk, hallottunk tőle: Kacsóh, Géczy, Lehár, Huszka, Kéler, Borsay, Seregi, Pécsi, Erkel stb. darabokat, hogy a saját indulónk szerzőjét, Sándor Jenőt ne is említsük. De

helyet kaptak zenekarunk programjában a Strauss, Lincke, Wagner, Komzak, Popy, Kraul, Noack, Schmelting, Ellenberg, Waldteufel, Delaye stb. Olyan eredmény ez, ami nemcsak figyelemre méltó, hanem egyenesen kiemelkedő és csak becsületükre válhatik. Mind egytől egyig csak emeli a magyar tűzoltóság hírét, nevét, tekintélyét, mert csak jó oldalról beszélnek rólunk a Székesfővárosi Tűzoltózenekarokkal kapcsolatban.

Látjuk tehát, hogy a tűzoltói intézménynek csak javára vált, hogy a fővárosi tűzoltóság kebelében megalakították a zenekart és bizonyára, bár nem ily irányban, nagy hasznunkra lenne, ha a vidéken is minél több tűzoltózenekar alakulhatna.

Az 1940. évi 12. számú országos felügyelői parancs 9. pontja már szeptember 19-én intézkedik arról, hogy minél több helyen állítsák fel a tűzoltózenekart. Igaza van e parancsnek, midőn megállapítja, hogy: „A tűzoltóságok alakulafainak egységes megjelenését, katonás, fegyelmezett fellépését nagy mértékben segíti és növeli, ha a csapatokat jól képzett és megfelelően felszerelt tűzoltózenekar kíséri”.

Nemcsak dísz és hangos hírverés tehát a tűzoltózenekar, hanem nevelőeszköz is egyszersmind. De ezenfelül feltétlen fokozza a tűzoltóságok iránti elismerést, tiszteletet és megbecsülést. Milyen más szemmel nézi a községek népe az olyan testületet, amelyet felvonulásai alkalmával ilyen szép színvonalú zenekar kísér. És milyen más lesz egy-egy járási vagy megyei verseny, ha az ott összejött többszáz tűzoltó a saját zenekarának pattogó ütemeire vonul fel s esetleg, a verseny tartama alatt térzenét ad a község főterén.

Eszméink bizonyosan egy csapásra hódítanak a zenekarok segítségével az egész országban.

Okuljunk a Székesfővárosi Tűzoltózenekar szerepléseiből.

(b.)

Magyar tűzoltók arcképcsarnoka

Dolyák Mihály

a Diósgyőri Önkéntes Tűzoltótestület ügyvezető helyettes parancsnoka



1905-ben ötvenhat diósgyőri polgár, látva a tűz által okozott károk nagyságát, elhatározta, hogy megalakítja az önkéntes tűzoltóttestületet. Ennek az ötvenhat úttörőnek egyik legtehetősebb tagja volt Dolyák Mihály, aki valóságos tettekretevével adta át magát az eszmének. S hogy ez a lelkesedés, elhatározás mélyről jött: bizonyítja az, hogy még ma is tűzoltó és testületének helyettes ügyvezető parancsnoka.

1905 óta nagy utat tett meg a tűzoltóság, de a diósgyőriek nem maradtak

le. Lépésről lépésre követték a kijelölt útvonalon előretörő, fejlődő eszmét s ebben éppen a Dolyák Mihályé a legnagyobb érdem. Önmagát is folyton képezve, tűzoltóságát állandóan oktatva, az intézményt fejlesztve eljutott odáig, hogy Diósgyőr nagyközségnek ma már két ütöképes őrsége van és tűzrendészeti állapotra kifogástalan.

Munkásságát legjobban jellemzik a következő tények:

1930-ban kétezer pengős zászlót avatott a testület;

1934-ben megalakította a tűzoltói zenekart;

kezdemenyezésére és a község megértő áldozatkészségéből megépült az új, korszerű tűzoltószertár;

a tűzoltóság csapattfelszerelése nagyrészt az ő utánjárása és kezemunkája révén bővült és lett teljessé;

a tűzoltók ruházatát minden hatósági támogatás nélkül biztosította s ecélből sok, magasszínvonalú előadást rendezett; végül s nem utolsó sorban állandóan fejlesztette a tűzoltói tábort úgy, hogy ma már 300 pártoló és 118 működő tagja van.

Ha tehát Dolyák Mihály visszapillant harminchétféves tűzoltói munkájára: csak meglepedés töltheti el lelkét. Szép munkát végzett, mely sok időt vett el mindennapi életéből a tűzoltóság bölcsőfaragó munkájától kezdve a kárelhárító tűzoltóság kifejlesztéséig. Soha nem volt látszatember és nem is látszatként végzett. Nyílt, becsületes arcról csak úgy sugárzik a megértés, az atyai szeretet, amellyel minden tűzoltóját és a tűzrendészet ügyét felkarolja magáévá teszi. Szorgalmas, takarékos ember, aki minden szabad idejét a tűzoltóságra szentelte és szenteli ma is.

Légóltalmi munkakörben is kiveszi részét és ő a légóltalmi parancsnok. Így a 36.000 lakost számláló Diósgyőrnek légóltalmi és tűzrendészeti ügye az ő vállán nyugszik.

Hosszú és érdemes szolgálatának elismeréséül megkapta a királyi díszérmet és a harmincöt éves szolgálati érmet.

Tudott áldozni is tapasztalatainak és látókörének szélesítésére s úgyszólván valamennyi nagyobb tűzoltóságunkat meglátogatta. Részt vesz minden országos gyűlésünkön és mindazokat a tanfolyamokat meglátogatja, ahol tűzoltói tanulnak. Önmaga a kerületi tanfolyamot 1930-ban, a légóltalmi tanfolyamot 1938-ban végezte. Ma is legmunkásabb tagja egyesületének s annak minden ügyét ő intézi. E szorgalomnak eredménye, hogy a hamarosan várossá alakuló nagyközség erőteljes tűzoltósággal kezd meg városi működését.

Más téren is fáradozik azonban. A Diósgyőri Polgári Dalkörnek egyik alapító és állandóan választmányi tagja, de élénk részt vesz a Vörös-Kereszt és Leventeegyesület munkájában is.

Életrajzi adatai. 1884 július 13-án született az abaújmegyei Pány községben. A fémipari szakiskolát Miskolcon végezte és 1902-ben lépett a Diósgyőri Vasgyár szolgálatába, ahonnan 31 évi szolgálat után mint főművezető 1933-ban vonult nyugdíjba. A világháborúban persze, mint hadiüzemi alkalmazott, nem vehetett részt. 1915-ben nősült s egy leánya van, aki a tanítónőképző liceumnak II. osztályos tanulója.

Tűzoltókrónika

Egy ív papiros és másfélmillió frank kár... 1835 december 12-én egy párisi nagy könyvkötőnek műhelye égett le a tűz onnét keletkezett, hogy a kályha szájához közel egy papiros leesett s meggyulladt, „melly sebes terjedésében — Journal des Debats szerint — 1,500.000 francnyi kárt tönk. A „Quotidienne“ című lap viszont, tekintve, hogy Chrymos és Augustinus, Walter Scott, Cooper pompás kiadásai ezer példányban semmisültek meg, — a kárt csupán az eléj nyomtatványokban (nem számítva az épületet és műszereket) 3 millió francra teszi. (Hazai és Külföldi Tudósítások 52. 411. lap.)

Bözöd nevű faluban Udvarhely széken 1836. április 1. délelőtti 1 és 2 óra között keletkezett tűz „az ottani ref. papí közéletében egy kis gyermek kócs puskája által, melyet a' hőlövén, a' szél tüstént meggyulasztá. Ezen kis gyulladási szónyú szél olly égést csinált, mely 20 lakó épületet min a'hoz tartozó épületekkel, asztagokkal, széna boglyákkal együtt semmivé tett... Ezen kívül le-égett 3 új épület, mely senki még nem lakott...”

A kócs tulajdonképpen a kulcs szónak tájdivatos kiejtése. A kócs puska ennél fogva kulcs-puskát jelent, amelyet tínyire gyermekek készítenek lyukas kulcsból vagy csőből.

Somogy vármegyéről ezt írja a „Magyar Kurir“ tudósítása az 1799. évi első számban (15. lap):

„... A' nyughatatlan vizeken hanyatott hajónak próbált kormányozója, sok veszélyektől meg tudja óltalmazni kormányát alatt lévő egész hajót, 's a' benne levők is ez a' bátrak...”

Egyéb jelenteni valók után ezt írja: „Szorgalommal állítottak meg mindenütt az egész Ns Vármegyében az eszélygyulladásoknak meg óltásokra kívánható eszközök is...”

Mindenesetre érdekes, hogy már a 18. század utolsó felében is az 53.888—1788. évi dátus megjelenése után 10 évet írhatták egy vármegyéről. Szóval: a somogyiak akkor kivágták már a rezet...!

1835 május közepén Münchenben felrobbant egy „pupor ház”. „Több mint egy óra távolsági falukban is szétdezték ekkor a magos épületek ablakai. A' levegőbe repülő szerencsétlenek test-darabjai szintén több, mint egy óra távolságra szórattak...” „A holt-testek megtalált darabjai koporsóba tétettek 's egy katolikus és egy protestáns pap áldattak meg...” írja a Hazai és Külföldi Tudósítások 145. sz. 360. lap.

A villámgyújtotta tüzet csak tejjel lehet óltani. Somogy vármegye Sárd nevű községében 1793 augusztus 9-én „... ház elégett; de ezt az okozta, hogy leg-nagyobb része a' L. soknak tsupa nézője volt darab ideig a' mennykő által meggyulladt háznak; mivel azt hitték helytelenül, hogy a' mennykőről támadt tüzet csak tejjel lehet el-óltani; és hogy midőn a' melly épületet meg-üt a' isten-nyíla, az ugyan el-ég, ha messzebb aztán nem terjed a tűz. — Ellenkezőt tapasztaltuk. Lakosok ezen hiedelmekkel, magok kárán okosabbakká lettek (Magyar Hirmondó 1793 szeptember 27-diki, 26. sz., 451. l.)

A múlt század végén is lehetett még hallani erről a bűnös hitről, de azt nem igen, hogy az ilyen tűz nem terjed tovább.

KÉPES HÍRADÓ

I. Képek a Magyar Országos Tűzoltó-Szövetség helyiségeiről: 1. A fő dolgozószobája. 2. Az elnök dolgozószobája. 3. Részlet az irodahelyiségből. 4. Részlet a tanácssteremből. II. 5. A székesfehérvári tűzoltóság III. kecskésnépének építkezése. 6. A Kisfülpösi Önkéntes Tűzoltóttestület díszes zászlója, melyet pünkösdkor szenteltek fel. 7. Saha Popov, a bolgár kártyázó karmestere a Hősök Emlékkövének megkoszorúzása után Gyöngyös városi tűzoltóparancsnokhelyettesével fog kezelt.

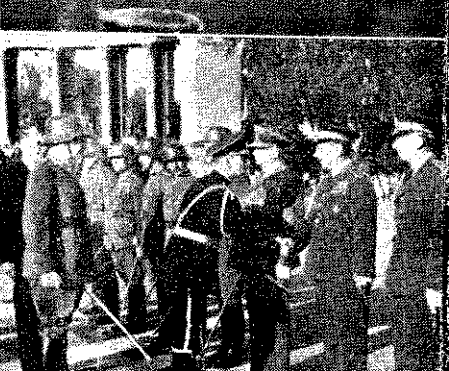
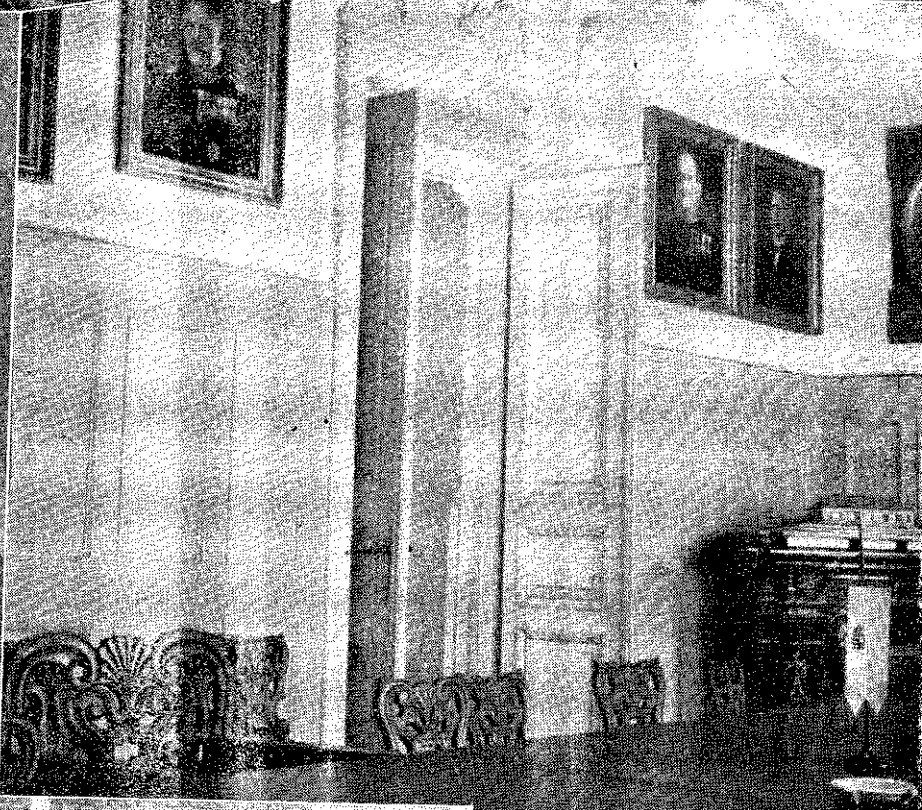
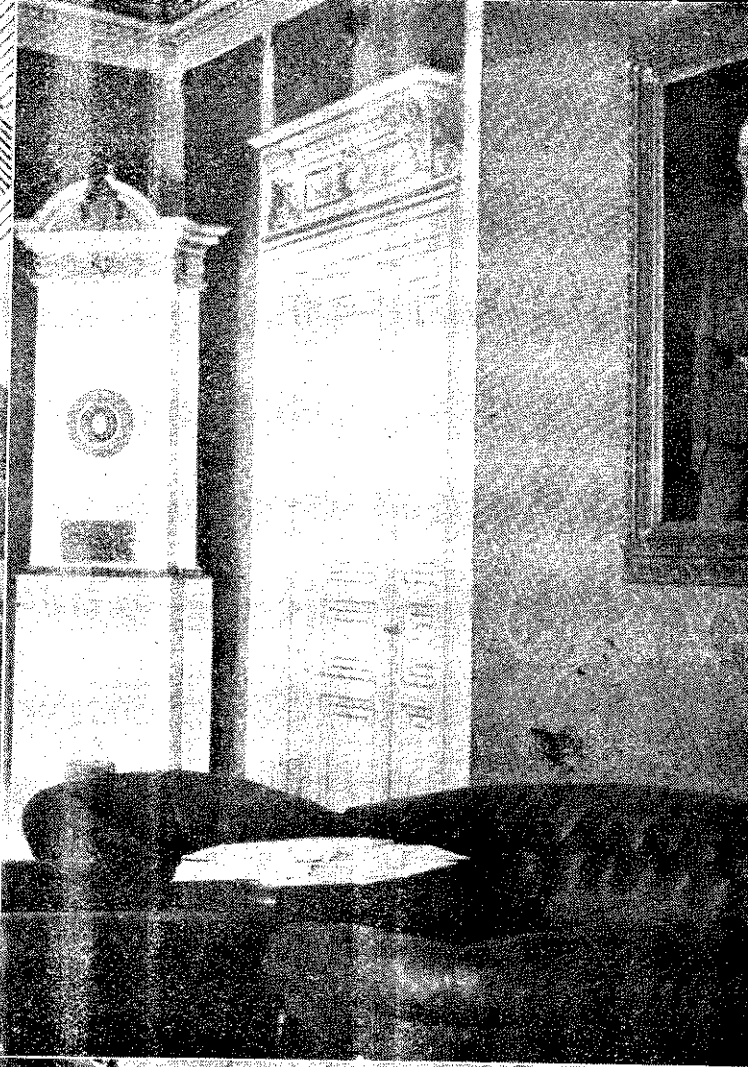

Önkéntesek tiszteletdíja

A „Tűzrendészeti Közlöny“ utóbbi számaiban sokat olvastunk a tűzoltóság sérelmeiről. Az alábbiak megírásánál nem az a cél vezetett, hogy a felsorolt sérelmeket egy újabbal szaporítsam, hanem mert úgy gondolom, hogy amit sérelmesnek gondolunk: nyilvánosságra kell hozni. Szerezzenek róla tudomást azok is, akiknek módjában van a sérelmek orvoslása. Ha ugyanis jó munkát kívánunk tőlünk, akkor ezeket a sérelmeket orvosolni kell, mert mind olyan tények ezek, amelyek hátráltatják a már jobb útra tért és gyorsuló előre haladásunkat.

A parancsnoki tiszteletdíjról kívánok szólni.

Mindenekelőtt szabad legyen talán hangoztatnom, hogy mi „Közjóért becsületből!“ lettünk tűzoltók. Amikor a tűzoltói munkát vállaltuk, tudtuk azt, hogy munkánkért nemhogy anyagi, hanem még erkölcsi támogatást is édes-keveset remélhetünk. De hiszen nem is akár anyagi, akár erkölcsi javakért vállaltuk mi ezt a munkát, hanem mert úgy éreztük, hogy ezt a mindnyájunk közössége, hazánk kívánja tőlünk.

Felsőbb vezetőségünk azonban felismerte azt, hogy a fokozottabb követelmények mindig több és több munkát kívánunk tőlünk. Méltányosnak gondolta tehát, hogy bizonyos összegű tiszteletdíjjal jutalmazzon bennünket. Mi örültünk ennek a szándéknak, nem annyira a tiszteletdíj miatt, hanem mert a szándékban megbecsülésünket ismertük fel. A szándék, a terv megvalósítása, illetve kivitelezése azonban igen sokunknak keserűséget okozott.

A tiszteletdíjra vonatkozó rendelkezés ugyanis azt mondja, hogy a tiszteletdíjat a községi képviselőtestületnek kell megszavaznia, még pedig minden községben legalább tűzoltónként 1 pengőt. Ahol azonban a község anyagi helyzete engedi, ennél többet is megszavazhat a képviselőtestület. Viszont ha a község anyagi helyzete nem megfelelő, hiába szavaznak meg bármily csekély összeget is, a költségvetést felülvizsgáló bizottság a költségvetésből még a minimális tiszteletdíjat is „kihúzhatja“. Így aztán előállott a következő helyzet: az egyik községben már a folyó évre is kifizették a minimális tiszteletdíjat vagy ennél

többet, a másik községben majd csak a jövő é kezdve fizetik, a harmadikban talán majd akkor is mert „kihúzzák“ a költségvetésből. Legszomorú pedig, ha meg sem szavazta a községi képviselőtestület vagy ha megszavazta is, akkor előzőleg valamilyen jobbérzésű képviselőtestületi tagnak kellett a győző harcot vívnia az ellenzőkkel.

Szabad legyen talán leszögezni, hogy mi is kértük a tiszteletdíjat. Eszünkben sem volt soha hogy még ilyen értelemben is „pénzért“ dolgozzunk. Mivel pedig a tiszteletdíj összege úgyis olyan csekély, hogy az, azt hiszem, egyikünkön sem soha miatt teszik ki a tűzoltóságok vezetőit azért az 50—60 pengőért annak, hogy hozzá nem értő emberek bírálgassák vagy talán egyesek célzatos „kegyesszívűséget“ gyakorolhassanak a tiszteletdíj megvázásával. Úgy hisszük, hogy mi ezt nem érdemeltük meg, amíthogy nem érdemelhetjük meg azt, hogy a mi önzetlen, becsületbeli munkánk bárki is „fizetett“ kötelességnek lássék.

Úgy gondolom, hogy a jószándék, a szép tisztelet hibás kivitelezés miatt visszafelé sült el, mert hogy örömet okozott volna nekünk és nagyobb adást munkánk végzésében, hanem inkább elkedvetlenített. Miért nem lehetett volna egységesen szabályozni az egészet vagy talán úgy megoldani, mint a leveletokeztatók tiszteletdíját. Mert hogy újból beszélni a súlyozásról, nem mi kértük a tiszteletdíjat, meg nem tiszteletdíjakért és nem másért, mint „becsületből“ vagyunk tűzoltók.*

Kiss László

mezótárkányi önkéntes tűzoltó

* Közöljük a cikket sok igazságának méltatásaképp visszatérünk rá, hogy egyben-másban felvilágosítást a Magyar Országos Tűzoltó-Szövetség folyó évi október hó 25-én tartott közgyűlése foglalkozott e közérdekű kérdéssel és a belügyminiszter úrhoz előterjesztést tett az önkéntes tűzoltóságok tiszteletdíjának intézményes megállapítása érdekében. Minden reményünk megvan arra, hogy az ügy méltányos megoldást nyer. (Szerk.)

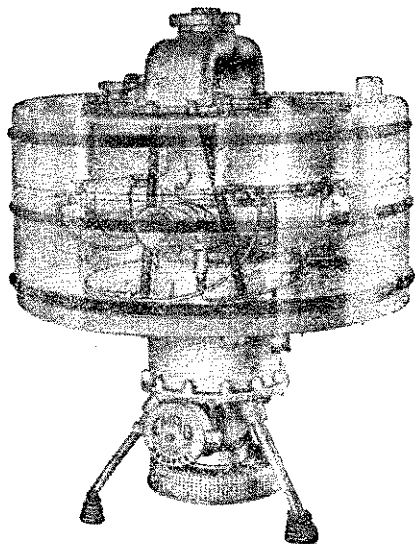

EMAG—Szilvay-rendszerű

szabadalmazott mélyszívó

motorfecskendő

8 m-nél nagyobb vízmélységből is szállít vizet

Készül: 130, 200, 400 liter/perc teljesítményű kivitel

Kérjen ismertetőt és árajánlatot.

Megfelel a 180.000/1936. számú B. M. rendelet előírásának

Vadásztöltény-, Gyutacs- és Fémárugyár

Budapest, V, Mérleg-utca 3 — Telefon: 183-

Falángmentesítés a háborús és békés országokban

Lapunk f. évi augusztus 15. és szeptember 1-i számaiban megemlékeztünk a falángmentesítés kérdésének újabb adatairól, forrásairól és gyakorlati tudnivalóiról. Ezt a két cikkünket egészítjük még ki az alábbi adatokkal. Ezek annyival inkább tarthatnak érdeklődésre számot, mert a Magyarországot újabban ért két légitámadás után a tetőszerkezetek és a faszerkezetek lángmentesítése iránt az érdeklődés fokozódott, különösen a fővárosban.

Németországban 1941. évi rendelkezés szerint régi gyárépületekben, amelyekben fatetőzet és fapadozat van, minden faalkatrészt lángmentesítő anyaggal kell nehezen éghetővé tenni. 1942. évi rendelkezés szerint a kevésbé veszélyeztetett épületek tetőszerkezetei esetében elegendő a védelmet lángmentesítőréteggel vagy pedig bádoggal való bevonással biztosítani. A fal esetében feltétlenül szükséges a lángmentesítés, vagy pedig a tűzálló bevonás.

A svéd légoltalmi előírások építészeti vonatkozásaiban elrendelték, hogy a tetőszerkezet védtelen faszerkezetét lehetőség szerint lángmentesítőanyaggal vonják be. Az építőanyagoknak tűzvédelmi szempontból való osztályozását illetően az utasítás utal az állami anyagvizsgáló intézet 66. sz. közleményére, amely a falángmentesítőanyagok jegyzékét is tartalmazza. **Svédországban** újságpapírnak különféle savakkal való kezelése útján olyan anyagot állítanak elő, amely előnyös tulajdonságainál fogva a légoltalomban is alkalmazásra kerülhet. Az anyagok a hőnek, savaknak, víznek ellenáll, sőt az az igen előnyös tulajdonsága is megvan — és hogy a légoltalomban való alkalmazására öképen emiatt kerülhet sor —, hogy a gyújtóbombák hatásának teljes mértékben ellenáll. Hátrányos tulajdonsága viszont, hogy nem elég jó hőszigetelő.

Japánban a fatetőszervezetekre előírták, hogy a gerendákat agyaggal kell bevonni. Az ajtókat belülről szeszttel vagy agyaggal átitatott nemezzel kell bevonni, azonkívül kívülről bádoggal borítani. — Tekintettel arra, hogy a japán faépületek elsősorban nem romboló, hanem a gyújtóbombák hatása szempontból veszedelmesek, a megelőző tűzvédelmi rendszerek igen messzemenőek. Ezért már 1941-ben elrendelték, hogy a nagyvárosok sűrűn beépített részeiben minden faházat, illetve a faház külső burkolatát vagy z előírt lángmentesítőanyaggal kell kezelni, vagy tűzszigetelő védőfallal kell körülvenni. — Tokió légiérzé- enységének egyik jelentős oka a japán építkezési mlegben, a tulnyomórészt faszerkezeti épületekben eresendő. Bár a japán nagyvárosok belvárosi részei- en, főleg a földrengések tanulságai miatt ma már csak orszerű vas és vasbetonvázú házak épülnek, a faépü- tek száma még igen nagy. A faépületek lángmente-

sítése fontos részét képezte annak a légoltalmi pro- gramnak, melyet a japán kormány még 1939-ben álla- pított meg. E program keretében Tokió magisztrátusa 1941 novemberében 14 millió jent szavazott meg a vá- ros területén fekvő fontosabb faházak épületszerke- zeteinek lángmentesítésére. Először a kórházak, isko- lák és raktárépületek kerültek sorra. A magántulaj- donban lévő épületek lángmentesítési költségeinek 75%-át a város viseli.

A lángmentesítés végrehajtásánál előfordul a **spa- tulázás**, vagyis a **hézagok betömése**. A megmunkált faféleségek repedéseinek betömésére különféle össze- tetelű anyagokat használ fel az ipar, melyekkel mind a belső, mind a külső munkálatoknál jelentkező hiá- nyait a fának ki tudja javítani. Újabban a munkának megkönnyítésére és meggyorsítására készen kapható famasszát használnak. Ezt a tömítő anyagot „**folyé- kony fa**” elnevezéssel hozza forgalomba egy budapesti cég. Ez az anyag azonban csak kisebb hiányok kija- vítására alkalmas. Nagyobb rések elmunkálására még mindig a régi módszer az egyedül célravezető. Ez abból áll, hogy a fa hiányait a rések és repedések alakjának és mélységének megfelelően egyazon faék alakú, meg- felelő alakú és nagyságú darabjaival töltjük ki. A be- felé vékonyuló faszilánkokat hideg enyvvel (kazein- enyvvel) bekenjük és beerősítjük a nyílásokba. Szára- dás után a kiálló részeket a fa felszínéig óvatosan le- gyaluljuk. Ilyen és ehhez hasonló munkálatokkal min- den asztalos foglalkozik, csak gondos és lelkiismeretes munkásnak kell lennie.

Köztudomású, hogy a magyar lángmentesítőanya- gok gembásodás ellen védő anyagot is tartalmaznak. Részletes kísérletek eredménye arról tanuskodik, hogy a pentaklórfenol igen hatásos és jó fakonzerválószer. Előnye, hogy egy millióból csupán 5 rész oldódik fel. Metanolban és dietiléterben azonban könnyen felold- ható. A gyakorlatban a fa tartósítására 5%-os petro- leum os oldatot szokták használni. Vagy nyomás alatt kezelik vele a fát, vagy pedig a mártogatásos eljárást alkalmazzák. Az amerikai tapasztalatok szerint a pentaklórfenol szaga nem kellemetlen, íze nincs és a legtöbb gombát már 0.02—0.08 %-os töménységben is meggátolja a szaporodásában és fejlődésében, sőt a tengeri gombák és termeszkek ellen is meg tudja óvni a vele kezelt fát.

Förster Rezső.

Mátrai sisak-, tűzoltószere- és légoltalmi felszerelések gyára

Keresztény **Mátrai Antal és Társa r.l.**
Budapest, XIII, Lomb-utca 34—36. Telefon 299-656

Hazánk legrégebb, több mint 125 éve fennálló
tűzoltószergyára

Sellenhofer Frigyes Fiai

Alapítva 1816

magy. kir. udvari szállítók
S O P R O N

Legelső tűzoltószere-, kút-, szivattyú- és gép- gyár, harang-, fém- és vasöntöde. A párisi világ- kiállításon nagy aranyéremmel, azonkívül sok arany- és ezüstéremmel, valamint díszoklevéllel kitüntetve. Gyárt: motorfecskendőköt, kocsifecakend- dőket, különféle tűzoltószereket és felsze- reléseket. Kedvező fizetési feltételek és sokévi jót- állás. Költségvetéat és kiszállást díjmentesen eszközünk.

Biztosítási tervezet

Tekintetes Törkos János uram, a „MagyarOrszági adózó Nép, és szegények Udvari Agense“ egész tanulmányt dolgozott ki a „tűz, víz, vagy más mostohaságok által nyomorúságra jutott Ember-Társainak javokra“.

Tanulmánya, illetve javaslata Budán kelt 1792 Szent Iván-Havának 13. napján s a Tekintetes Karoknak és Rendeknek elé terjesztette avval, hogy valószínűleg meg a magyarság javára és hasznára, mint azt a „Magyar Hírmondó“ 1792. évi okt. 26. napján megjelent számának 636. s köv. lapjain közli.

Abból indul ki: „szomorú példákból tudom, — főképpen mióta már, a' Felsőleges Udvarunktól a' szegény adózó Nép részére Királyi Udvari Szószólóvá, avagy Agensé rendeltettem, hogy a' tűz, víz, jég, vagy másféle Tsapások által, utolsó nyomorúságra jutott Nemes Magyar Ország Lakossainak, semmi bizonyos, tetemes, és előbbeni állapottyára helyre állító Segítség, vagy tsak azon okból is nem adattathatik, mivel a' ditsó hazának semmi olly bizonyos, közönséges Fundussa (alapja), vagy Kintse nintsen, a' mellyből mindjárt annak idején elegendő, 's a' károkhoz képest igaz mértékkel ki-szabott Segítség adattathatnék, melly által az ilyen, egész erejektől meg-fosztott Emberek, ismét a' Közönséges Társaságnak javára mivelő sorsokba vissza helyeztethetnének.“

Ebből kiindulva a fenti okból és célból teszi meg javaslatát és terjeszti elő a következőkben:

... egy olyan közönséges Fundus, Anya-pénz, vagy Ország Kintse (tulajdonkép: pénztára) felállítassék, a' mellyből az ilyen szerentsétleneknek elegendő segítség, minden halasztás nélkül adattathatnék...“

Ez, a Törkos János tervezete szerint az Országnak kevés, vagy meg-érezhetetlen terhével meg-történhetne, ha

... az Ország-Gyűlése alkalmatosságával egy szívvel-lélekkel el-végeztetnék, hogy ezután minden esztendőben, minden főtől minden különbség nélkül, kik tsak Országunkban laknak, el-kerülhetetlenül esztendőnként egy egy garas fizetődnek; ez által bé-jönne minden esztendőben három száz ezer forint, mivel hat milliom számra teszem-fel Országunknak Lakossait... Egyházi, Fő, 's Nemesi, Katonai 's más Tisztbéli Rendek pedig esztendőnként adhatnának, a' mit akarnának; de bizonyos benne a' szerző, hogy ezen Fő Rendek is, nem utolsó summat tennének esztendőnként össze, tudván azt, hogy a' valóságos Nemesség, nem éppen az eleiknek ditsó tselekedeteikben, azoknak számos hátra való számlálásokban, és hajdani több száz esztendőt el-haladó törzsökiben; hanem a' tökéletességnek magokra való fel-ruházásában, és a' jó tselekedetek végbe-vitelében áll... 'S ez által mind az örök Isten előtt magoknak érdemet, mind pedig az egész világ előtt nagy hírt, nevet, F. Magyar-Hazánknak pedig virágzó állapotot szereznének...“

Szerinte „ezen közönséges Kints beszédettetik a' T. Vármegyék és Városok adó-szedő Tisztjei által, nem is vólna szükséges azért új Tiszteket különös költségekkel fel-állítani“.

A fő- és köznemesi rendhez tartozóktól éppen úgy

szednék, be a vármegyék az adományokat s vagy külön kezelnék, vagy pedig a rendes úton dett alaptökéhez esatolnák, de minden körülm között

„évnegyedenként számba vétetvén, fel-küldet a' Kegyelmes Helytartó Tanátshoz; a' kinek Fels. Magyar Nemzettől, tellyes hatalommal k fel-öltözve lenni, hogy maga erejével, a' nélkül a' szerentsétlen Emberek nagy költséggel fussanak, és a' F. Udvarhoz folyamodjanak, segítséget óhajtóknak, minden halasztás nélkül, és a' szerentsétlenséghez, vagy miném potjokhoz képest, a' T. Vármegyék és Ns. V hiteles, 's körülállóképpen fel-tett bizony vele mellett ki-szabott segítséget adhatna“.

Ha pedig egyik-másik ilyen károsult valam nem kapna segítséget, annak jogában lenne a' hoz folyamodni és nála kérelmezni a' segítséget kérni az így összegyűlt alaptól. A királyi de azután bele kellene nyugodnia minden káros

A kiadott pénzekről a Helytartó Tanács r évben pontosan elszámolna az országgyűlésnek

Érdekes a föltevése az így begyűlt tőke f nálására nézve, értve azt, hogy évenként megm bizonyos összeg. Így lassankint több „Anyapénz“ kednék a' Fels. Hazának 's jövendőben a' m rult Fő Uraknak, 's Nemeseknek nem vólna gők, külső Országokban, nagy uzsorásoknak sével pénzt fel-venni, és ez által magokat től el-rontani; mert itt ezen Magyar Országnak séges Kintsénél magokat jelentvén (elegendő pénz bátorságának bé-mutatásával) bizzor pénzt kaphatnának.“

A kölcsön biztosítása mellett tehát kaphatn nagy- és kisebb birtokok is segítséget s ez — mi kos uram mondja — a nemzeti becsületet is először azért, mert főuraink és a köznemesi kunyorálnának idegenben bankároknál, m azzal is, hogy ilyen intézmény külső országokb nincsen. Ha tehát állítatnék ilyen, akkor mir vetnének, nem pedig mi utánoznánk a külföld

Ler dületes a befejezés, amely a következő

„Hajtsa tehát a' Mindenható szent Isten, itt jelen levő Fels. Egyházi, Fő, Nemesi, és Rendeknek szívüket arra, hogy vagy ezen gondolataim, avagy magok bölts ítéletek el-rendelendő módon egy közönséges Fundus Kintset fel-állíthassanak, a' melly által már ez illetén boldogtalan, 's nagy szegénységre Magyar Ország Lakossainak, bizonyos, 's e kész segítséget adhatnának; hogy ne lenne vendőben, köldulások által, a' szomszéd Orszái is terhekre lenni.“

Minden esetre érdekes és megszívlelen volt a Törkos uramé, mert hiszen benne van a állami biztosítás gondolata, csakhogy kényelm kedvesebb alakban — a szegényebb emberek Sajnos, nem lehet tudni, mi történt vele, mer az időben még nem volt országgyűlési napló, Kossuth kezdett szerkeszteni az 1832—36. évi gyűlésen. Egy azonban bizonyos: komoly alal sem esett többé róla.

Breznaq

HIVATALOS RÉSZ

3.722—1942. I. kig.

Kispest megyei város polgármesterétől

PÁLYÁZATI HIRDETMÉNY

Kispest megyei városonál a m. kir. belügyminiszter úr 3.310—1942. IV. B. M. és 64.342—1942. IV. B. M. számú rendeleteivel engedélyezett egy XI. fizetési osztályba sorozott segédfelügyelői és egy tűzoltótisztgyakornok állásra pályázatot hirdetek.

A segédfelügyelői állás javadalma törzsfizetés, laaspénz, póttitelmény, igényjogosultság igazolása esetén családi pótlék.

A középiskolai végzettségű állami gyakornokok részére megállapított illetmények élvezetével van egybeötve a tűzoltótisztgyakornoki állás.

Az állásra a -180.000—1936. B. M. számú rendelet I. §-ának (3) bekezdése szerint olyanok pályázhatnak, kiknek legalább érettségi bizonyítványuk vagy ezzel egyenrangú képzettségük van, a magyar országos tűzoltó-iskolák tanfolyamon tűzoltótiszt oklevelet szereztek, a katonai szolgálatot teljesítettek és az 1883. évi I. törvény-
1. §-ának a) és b) pontjaiban felsorolt kellékek fennforgását igazolni tudják, továbbá akik nem esnek az 1939. vi IV. tc. 5. §-ának tiltó rendelkezése alá.

Az állást kinevezés útján Pest vármegye főispánja fogja betölteni.

A pályázók kötelesek a szabályszerű kérvényüket a övetkező okmányokkal felszerelni:

1. Annak igazolására, hogy a pályázó nem tartozik az 939. évi IV. tc. hatálya alá, szüleinek és nagyszüleinek születési és házassági anyakönyvi kivonatát, illetve keresztlevelét és esketési bizonyítványát csatolni kell.

Ha a pályázó nős, házassági anyakönyvi kivonatát és felesége szülei és nagyszülei születési és házassági anyakönyvi kivonatait, illetve keresztlevelét és esketési bizonyítványát szintén csatolni kell.

2. Elméleti képesítést igazoló iratok.

3. A magyar országos tűzoltótisztképző tanfolyam elvégzését igazoló tűzoltótiszt oklevél.

4. Katonai szolgálatot igazoló iratok.

5. Magyar állampolgársági igazolvány vagy olyan okmányok, amelyekből kitéhető, hogy a pályázó már 1921 július 26-án is a mai Magyarország területén bírt községi illetőséggel.

6. Testi és szellemi képességet, valamint tűzoltói szolgálatra való alkalmasságot igazoló újkeletű tisztiorvosi bizonyítvány.

7. Politikai megbízhatóságot is igazoló újkeletű erkölcsi bizonyítvány.

8. Eddigi közszolgálatot bizonyító igazolvány.

9. Rövid önéletrajz. (Curriculum vitae.)

A kinevezéseknél mindazok, akik a háborúban arcvonalbeli szolgálatot teljesítettek és a vitézek, valamint a égitámadás védekezésére kiképzett egyének az egyéb-
ként egyenlő feltételek fennforgása esetén előnyben részesülnek.

A közszolgálatban álló pályázók pályázatukat szolgál-
ati úton nyújthatják be és az előírt kellékeket törzs-
könyvi lapjaikkal igazolhatják, amennyiben a fent fel-
sorolt követelmények közül bármily körülmény a törzs-

könyvi lapon feltüntetve nem volna, úgy azt külön tar-
toznak igazolni.

A fent felsoroltak szerint felszerelt kérvényeket Pest
vármegye főispánjához címezve, de Kispest megyei város
polgármesterénél 1942 november 30-án déli 12 óráig kell
benyújtani.

Hiányosan felszerelt, valamint a fenti határidőn túl
benyújtott kérvények figyelembe nem vehetők.

Kispest, 1942 november 11-én.

Molnár József dr, sk., polgármester

16.723—1942. I. kig.

Kispest megyei város polgármesterétől

PÁLYÁZATI HIRDETMÉNY

Kispest megyei város hivatásos tűzoltóságának lét-
számában lemondás, öt előlépés folytán megüresedett és
tíz újonnan szervezett tűzoltói állásra pályázatot hir-
detek.

A pályázat határideje 1942 november 30. napjának
déli 12 órája. A pályázati kérvényeket eddig az időpontig
a polgármesteri hivatalba (Kispest, Petőfi-tér 18, város-
háza, I. emelet) a hivatalos órák alatt, 2 pengős okmány-
bélyeggel ellátva vagy pedig szegénységi bizonyítvánnyal
felszerelve kell benyújtani.

A kinevezett tűzoltók egyévi próbaszolgálatot teljesí-
tenek mint újonctűzoltók, amely idő alatt bármikor el-
bocsáthatók. Ez alatt az idő alatt az állami rendszerű ki-
segítő szolgálattal illetményben részesülnek, ezenkívül a fenn-
álló jogszabályok értelmében családi pótlékra is igényt
tarthatnak. Az újoncszolgálat alatt alkalmasnak talált
tűzoltókat a tűzoltóparancsnok javaslatára II. osztályú
altiszti minőségben véglegesítem.

Tűzoltói állásra a 180.000—1936. B. M. számú ren-
delet alapján csakis a 21. életévüket betöltött, de 30. élet-
évüket még meg nem haladott olyan testileg és szellemi-
leg alkalmas feddhetetlen előéletű, erkölcsi és nemzeti
szempontból kifogás alá nem eső magyar állampolgár fér-
fiak pályázhatnak, akik katonai szolgálatot teljesítettek.

Tűzoltói állások betöltésénél előnyben részesülnek a
gépkoesivezetői igazolvánnyal rendelkezők. Ennek nem-
létében a pályázóknak legalább villanyszerelői, lakatosi,
szabói vagy cipész segédlevellel kell rendelkezniük.
A meghirdetett tűzoltói állások fele igazolványos altisz-
tek részére fenntartott állás, de ha az előírt kellékekkel
rendelkező igazolványos altisztpályázó nem lesz, akkor
az állásokat más alkalmas pályázókkal töltöm be.

Egyenlő feltételek fennforgása esetén, természetesen
a korhatár figyelembevételével, előnyben részesülnek azok,
akik háborúban arcvonalbeli szolgálatot teljesítettek, to-
vábbá a vitézek és végül azok, akik már megfelelő mű-
szaki, tűzoltó vagy légvédelmi kiképzésben részesültek.

A pályázati kérelemhez csatolni kell: 1. Saját szüle-
tési anyakönyvi kivonatot. 2. Az apa és anya, nagypapa és
nagyanya születési anyakönyvi kivonatát. 3. A szülők és
nagyszülők házassági anyakönyvi kivonatát. 4. Az isko-
lai végzettséget igazoló bizonyítványt. 5. Igazolást arról,
hogy a pályázó katonai szolgálatot teljesített. 6. A pályázó
állampolgársági vagy illetőségi bizonyítványát. 7. Három
hónapnál nem régebb keletű erkölcsi bizonyítványt. 8. A közszolgálatra való alkalmasságot igazoló hatósági
orvosi bizonyítványt. 9. A következő szövegű nyilatkoza-
tot: „Büntetőjogi felelősségem tudatában kijelentem,

hogyan az 1939. évi IV. tc. 1. §-a értelmében zsidónak nem tekinthető személy vagyok és nem tartozom az 1939. évi IV. tc. 1. §-ának (6) bekezdésében meghatározott korlátozások alá eső személyek közé sem". 10. Az igazolványosok, a Vitézi Rend tagjai, valamint az arcvonalbeli szolgálatot teljesítettek, hadiárva (hadigondozottak) igényjogosultságukat, valamint a fenti körülményeket igazoló okmányaikat. 11. Gépkocsivezetői igazolvánnyal rendelkezők ilyen igazolványukat, míg a villanyszerelők, lakatosok, cipészek és szabók segédlevelüket. 12. Az eddigi szolgálatot, illetve foglalkozást igazoló okmányokat.

Az igazolványosok, továbbá az egyéb elsőbbségi igényrel bírók folyamodványai illetékmentesek. A pályázati kérvényeket Kispeszt megyei város polgármestere címre kell beküldeni.

A közszolgálatban álló alkalmazottak pályázati kérelmüket szolgálati úton tartoznak heterjeszteni és a végleges kinevezett pályázóknak a törzslapon igazolt adataikat külön okmányokkal igazolni nem kell.

A pályázati feltételeknek meg nem felelően felszerelt vagy elkésve érkezett pályázatokat figyelembe nem veszem.

Kispeszt, 1942 november 11-én.

Molnár József dr., sk., polgármester

7260—1942. Szentendre megyei város polgármestere

PÁLYÁZATI HIRDETMÉNY

Szentendre megyei város hivatásos tűzoltóságánál a m. kir. belügyminiszter úr 57.213—1942. IV. B. M. sz. rendelkezésével engedélyezett és a középiskolai végzettségű állami gyakornokok részére mindenkor megállapított, jelenleg 135 pengő havi fizetéssel és 22 pengő 36 fillér havi lakbérrel járó tűzoltótiszt-gyakornoki állásra pályázatot hirdetek.

Az állásra a 180.000—1936. B. M. számú rendelet 11. §-ának 3. bekezdésével írt feltételekkel rendelkező olyan egyének pályázhatnak, akik nem esnek az 1939. évi IV. tc. hatálya alá.

A pályázati kérvényhez a pályázó születési anyakönyvi kivonatát, elméleti képezését igazoló okmányait, katonai szolgálatát igazoló iratait, magyar állampolgársági bizonyítványát vagy trianoni záradékkal ellátott illetőségi bizonyítványt, erkölcsi bizonyítványt, m. kir. tisztiorvosi bizonyítványt a közszolgálatra való alkalmasságról, az esetleges eddigi közszolgálatot igazoló bizonyítványt és rövid életrajzot kell csatolni.

Mindennemű **létrák,**
tűzoltó- és légóltalmi felszerelések
beszerzési forrása
Metzker Ferenc
Budapest, XI, Horthy Miklós-út 35
Telefon 456-363

Tiszti és altiszti **rőzsekéseket**
legszebb kivitelben szállít
MÉSZÁROS LAJOS műtővismester
Budapest, VIII, Mária-utca 15
Telefon 349-859

Annak igazolására, hogy a pályázó nem tartozik 1939. évi IV. tc. hatálya alá, szüleinek és nagyszülei születési és házassági anyakönyvi kivonatát, illetve resztlevelét és esketési bizonyítványát csatolni kell.

Ha a pályázó nős, házassági anyakönyvi kivonata továbbá felesége születési anyakönyvi kivonatát és felesége szülei és nagyszülei születési és házassági anyakönyvi kivonatát, illetve keresztlevelét és esketési bizonyítványát szintén csatolni kell. A pályázati kérelmet ismertetett okmányokkal felszerelve Pest vármegyeispánjához címezve, 1942. évi november hó 30. napjádéli 12 órájáig Szentendre megyei város polgármestervivatalához kell beküldeni, illetve ott kell benyújtani. késetten érkezett vagy hiányosan felszerelt pályázati relmeket figyelembe venni nem lehet.

A már közszolgálatban álló pályázók kérvénye szolgálati úton terjeszthetik be.

Szentendre, 1942 november 3-án.

Petheő dr., sk., polgármester

7260—1942. Szentendre megyei város polgármestere

PÁLYÁZATI HIRDETMÉNY

Szentendre megyei város hivatásos tűzoltóságán belügyminiszter által rendszeresített

1. csövezetői (I. osztályú altiszt) állásra havi 11 pengő fizetéssel és 18.24 pengő lakbérrel;

1. tűzoltói (II. osztályú altiszt) állásra havi 102 pengő fizetéssel és 18.24 pengő lakbérrel;

5 szegődményes tűzoltói állásra havi 120 pengő fizetéssel pályázatot hirdetek.

A tűzoltói állásra a 180.000—1936. B. M. számú rendelet 11. §-a szerint csak azt a 21. életévét betöltött, 30. életévét még el nem ért magyar állampolgárt lehet felvenni, aki a tűzoltó szolgálatra testileg és szellemileg alkalmas, feddhetetlen előéletű, erkölcsi és nemzeti szempontból kifogás alá nem esik és katonai szolgálatot teljesített.

A pályázati kérvényeket nálam kell benyújtani. 1942. évi november hó 30. napjáig bezáróan.

A pályázati kérvényhez eredetben vagy hiteles másolatban a következő okiratokat kell csatolni:

1. Születési anyakönyvi kivonat.

2. Az iskolai végzettséget igazoló bizonyítványt.

3. A magyar állampolgárságot igazoló bizonyítványt, illetve a magyar állampolgárság fenntartására való igény, szabályszerű bejelentését igazoló okmányt vagy illetékes hatóságoktól bejelentést igazoló okmányt.

4. Három hónapnál nem régebb keletű erkölcsi bizonyítványt.

5. A családi állapotot igazoló bizonyítványt.

6. A tűzoltói szolgálatra való testi és szellemi alkalmasságot igazoló hatósági orvosi bizonyítványt.

7. Esetleges előző szolgálatról kiállított okiratokat.

8. Különleges szakképzettség igazolására alkalmas okiratokat.

9. A katonai szolgálat igazolását.

Szentendre, 1942 november 4-én.

Petheő dr., sk., polgármester

Sapkák, rangjelzések, paszományok, gombok, jelvények, rőzsekések, asbestruházak és mindenféle egyéni tűzoltósági felszerelések. Raktárról azonnal szállít
Mátrai Antal és Társa Rt. Budapest
Városi üzlet: VI, Teréz-körút 22
Telefon: 121-538
Gyár: XIII, Lomb-utca 34-36

MEGHÍVÓ

Pest-Pilis-Solt-Kiskun vármegye és Kecskemét thj. város Tűzoltó-Szövetsége folyó évi december hó 3-án (csütörtökön) 12 órakor tartja rendes közgyűlését, ezt megelőzőleg pedig választmányi ülését a vármegyeháza istermében.

A közgyűlésre, illetve választmányi ülésre a tagokat isztelettel meghívjuk.

TÁRGYSOROZAT

- Elnöki megnyitó.
- Titkári jelenté.
- Az 1943. évi költségvetés tárgyalása.
- Elnökség előterjesztése a tűzoltók jutalmazása tárgyában.
- Elnökségi bejelentések.
- Esetleges indítványok tárgyalása, amelyeket a közgyűlést megelőzőleg öt nappal az elnökséghez kell benyújtani.

Budapest, 1942 november 11-én.

vitéz Endre László dr sk.,
alispán, elnök

Mohai sk.,
titkárh.



Az összes „TOTAL” rendszerű tűzoltókészülékek és berendezések gyártási jogának magyarországi engedélyese

Legújabb készülékünk és berendezésünk az **„USTÜKUS-TOTAL”** léghaboltó-rendszer.

CIGETI és BIRÓ Budapest, V, Árpád-u. 10
amattalval készséggel szolgálunk TELEFON: 127-799

Speciális tűzoltóegyenruhák

Keresztény cég! Trajánlattal díjtalanul szolgál készítő szabóság **Czirják Elek** Budapest, XI, Horfgy Miklós-út 61
Telefon: 268-693

KR tömlőbekötő-gyűrűk

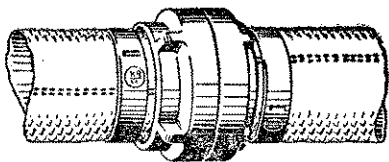

szerelése oly egyszerű, hogy bárki minden segétszerkezet nélkül a legtokéletesebb kötést tudja elkészíteni. Hivatalos vizsgálat szerint 35 atm. túlnyomás mellett is kifogástalan kötést biztosít. Kérjen ismertetőt.

Forgalombahozza:

Move kereskedelmi és ipari kft.
Budapest, V, Mérleg-utca 4. Telefon 180-843

HÍREK

Kerületi tűzoltótanfolyam és kismotorfecskendő kezelői tanfolyam Újpesten. Az országos tűzrendészeti felügyelő úr rendeletére Pest vármegye Tűzoltó-Szövetsége november 9-iki kezdettel Újpesten kerületi tűzoltótanfolyamot s ennek folytatásaképpen kismotorfecskendő kezelői tanfolyamot rendez. A tanfolyamokra oly nagy számban jelentkeztek hallgatók, hogy a kerületi tanfolyamra mindenkit felvenni nem lehetett s a háromnapos kismotorfecskendő kezelői tanfolyamot már eddig legalább egyszer meg kell ismételni. Az első kismotorfecskendő kezelői tanfolyam november 30-án, a második pedig valószerűleg december 3-án kezdődik. Kellő számú jelentkező esetén a szövetség esetleg egy harmadik kismotorfecskendő kezelői tanfolyamot is tart. Jelentkezni még lehet írásban Újpest megyei város tűzoltóparancsnokságánál. A kismotorfecskendő kezelői tanfolyam hézagpótló a tűzoltótanfolyamok között, mert a kismotorfecskendők szakszerű kezelését, hibáinak kijavítását a kerületi tanfolyamok szűk keretei között elsajátítani nem lehetett. Ez a háromnapos tanfolyam kizárólag a kismotorfecskendőkkel foglalkozik s a tanfolyamhallgatók a fecskendők elméleti működésén kívül főleg a fecskendők szakszerű kezelését, indítását és hibáinak kijavítását tanulják meg. Újpest város tűzoltóparancsnoksága tizennyolc különféle hordozható kismotorberendezést állít a tanfolyam szolgálatába, hogy a hallgatók a három nap alatt bőséges kiképzésben részesülhessenek. Így úgyszólván minden két hallgatóra jut egy-egy benzinmotoros szer, amelyek között a legülönlébb típusú berendezések találhatók. Az elméleti rész elsajátítására a tűzoltóság nagymennyiségű fali oktatóábrát szerzett be s ezenfelül egy szétszedhető üvegmotort, amelyen a meghajtó berendezés működése és működési hibái a valóságnak megfelelőleg mutathatók be.

Befejeződött a Székesfehérvári Önkéntes Tűzoltó-és Mentőegyesület adománygyűjtése, melynek eredménye 3656.39 pengőt juttatott az altruista alapon működő egyesületnek. Az igen szép eredmény annak bizonyossága, hogy az egyesületet, dacára a mai gondterhes időnek, a közönség szeretetében megtartotta, amiért a parancsnokság hálás köszönetét ezúton is kifejezésre juttatja. Köszönet illeti az egyesület kebelében működő tagokat is, akik fokozott munkájuk mellett időt szakítottak arra, hogy házról házra járva egyesületüket ezúton is munkájukkal támogassák. A befolyt összegből az egyesület felszerelése nyer kiegészítést.

Miháldi Tűzoltótestület folyó évi október 4-én füsttelen napot tartott és a harcteren küzdő honvédeink részére 4600 drb levante- és 25 drb szimfóniacigarettát gyűjtött, melyet a Vörös-Kereszthez juttatott el továbbítás céljából.

Befejeződött a IX. székesfehérvári kerületi tűzoltótanfolyam, melyre a II. tűzrendészeti kerület közséjei, városai és ipartelepei 29 hallgatót küldtek ki. Az elméleti és gyakorlati vizsgán Farkas Sándor polgármester elnököt és a legnagyobb örömeinek adott kifejezést a hallgatók tudásban és katonai fegyelemben tapasztalt előmenetele felett. Külön kiemelte, hogy a tanfolyamok állandó nívóemelkedést mutatnak, s ebben látja a tűzoltóintézmények fejlődésének alapját. A MOTSz által adományozott ajándékkönyvek kiosztása után Gáspár István tűzoltóparancsnok, mint a tanfolyam parancsnoka, buzdító sza-

Bajtársak! Értesítünk benneteket, hogy Budapesten, a Magyar Művelődés Házában (Tisza Kálmán-tér) december 11-én, pénteken délután 6 órai kezdettel, a M. kir. Opera és Nemzeti Színház színművészeinek közreműködésével a katonai szolgálatot teljesítő tűzoltók családjai javára díszelőadás lesz. Tűzoltók és hozzátartozói részére jegyek 30 százalékos kedvezménnyel a Magyar Országos Tűzoltó-Szövetség irodájában (Izabella-utca 51. szám) és a Kun-utcai tűzoltólaktanyában kaphatók. Legyetek ott mindnyájan! Tűzoltók egyenruhában, tisztek fehér ingben jelennek meg.

vakat intézett a hallgatókhoz, kiknek nevében Szentirmay József dr. a tanfolyam rangelsője köszönte meg a város vendégszeretét és az előadók lelkes munkáját. A tanfolyamhallgatók nevében ünnepélyes ígéretet tett, hogy az itt tanultak alapján minden erejükkel a tűzoltóintézmény felvirágoztatásán és kiépítésén fognak dolgozni.

A Mátészalkai Önkéntes Tűzoltótestület a harc téren küzdő honvédeink részére Hajdu Sándor parancsnok vezetésével „Füsttelen nap”-ot rendezett, amelyen 516 P gyűlt be. A fenti összeget illetékes helyre való továbbítás végett Szatmár vármegye Tűzoltó-Szövetségéhez küldték be.

Gyakorlati tudnivalók a tetőszerkezetek lángmentesítéséről címen hosszabb összefoglaló közlemény jelent meg Förster Rezső okl. vegyész mérnök, székesfevárosi fővegyész tollából. Az országot ért repülőtémadások óta különösen időszerűvé vált falángmentesítés összes gyakorlati tudnivalóit foglalja magában a „Technika”-ban, a Magyar Mérnökök Lapjában megjelent tanulmány. A különlenyomat ára 60 fillér, mely összeg levélbélyegben is beküldhető és megrendelhető a szerző címén (Budapest, VIII., Rákóczi-út 41., II. 37.).

Kerkáskápolna községben szeptember hó 14-én d. u. 3 óra 30 perckor kigyulladt Zsoldos Kálmán fa alapépítményű, zsuffedeles gazdasági épülete. A tűz rövidesen átterjedt az udvarban levő szalmakazlakra is. A kérdéses időben a község lakosságának zöme a szomszédos Őriszentpéteren volt vásárban, a többiek pedig javarészt a mezőn dolgoztak. A tüzet ugyan hamar észrevették és riasztották a községet, de a parancsnok a fenti okok miatt csak öt tűzoltóval tudott kivonulni. A község fecskendője régi típusú, hibás, szívóoldala nem működik, úgyhogy a beavatkozás csak vödörlánc megszervezése után történhetett meg. Ez alatt a tűz már a szomszéd telekre is átterjedt. A fecskendő működésbe helyezése után a tűz terjedését a sugár folytonos áthelyezésével sikerült meggátolni. Szél nem volt. Az első segítség 4 óra 10 perckor érkezett Orbajánházáról. Ezt rövidesen még több község tűzoltósága követte kocsis- és targoncafecskendőkkel. A helyi tűzoltóság vezetője a községben uralkodó rendkívüli vízhiány áthidalására használta fel a legtöbb fecskendőt. Mégpedig a kisebb teljesítményű targonca fecskendőket a község alatt húzódó Kerkáskápolna szereltette lajtok töltésére, s ugyaninnen nagyobb teljesítményű kocsifecskendőket vízszállításra állított be, amelyek a tűz közelében álló kézfecskendőket táplálták nyomótművelettel keresztül. A tüzet 5 óra 15 perckor sikerült teljesen eloltani. A tűzkár 1736 P, elégett 40 q. széna, 110 q. szalma, s több gazdasági épület. A tűz gondatlanság folytán keletkezett.

Befejeződött a VI. Rimaszombati törvényhatósági tűzoltótanfolyam, melyre a vármegye területéről 23 köz-

ség, illetve vállalat küldött be hallgatókat. A tanfolyam záróvizsgálója július hó 15-én szerdán délután fol a Rimaszombat megyei várossal egybeépített Rimafalva község volt Leánynevelő-Intézet helyiségében, ahol a 10 napig tartó tanfolyamon a hallgatók elvették a vizsga elnöke Glós Károly a miskolci katonai tűzrendészeti felügyelője volt, akit Sohler Béla vármegyei tűzrendészeti felügyelő, a tanfolyam parancsnoka üdvözölt. A vizsgán a vármegye részéről megjelent táky János dr. tb. főszolgabíró, Rimaszombat város részéről pedig Éva László polgármester is. az elméleti, mint a gyakorlati vizsgán a 23 résztvevő tanfolyamhallgató nagy igyekezetről és ügyességről bizonyosságot. A kétórás elméleti és a gyakorlati vizsgán a tűzoltók díszmenetben vonultak el a katonai tűzrendészeti felügyelő előtt. Glós Károly záróbeszédében hálás köszönettel emlékezett meg a tanfolyam vezetőiről és támogatóiról, elsősorban a vármegye pánjáról, alispánjáról és Rimaszombat megyei polgármesteréről. Majd teljes megalégedését fejezte ki a hallottak és látottak felett, dicsérettel adózván a tanfolyam parancsnokának és valamennyi előadójának munkájukért. Végül a levizsgázott tanfolyamhallgatókhoz szólt és méltatta a tűzoltóság fontosságát, s arra kérte őket, hogy falujukban példát legyenek a testvéri alapon nyugvó fegyelemnek, minden erejükkel vegyenek részt a belső front nemzeti harcában. Külön dicséretben és könyvjutalomban szesítette Garan István trizsi tűzoltótanfolyam vezetőjét, aki a 10 napos tanfolyamon kiváló eredményt ért el, adta a bizonyítványt. Majd kiosztotta a vizsga a Himnusz elénekülésével ért véget. A kerületi tűzrendészeti felügyelő, előadók és oktatótisztviselők a tanfolyamhallgatókkal együtt ebédet vettek részt. A tanfolyam csatolás óta az eddigi 6 törvényhatósági tűzoltótanfolyamon a vármegye összes községeiből 160 fő nyert a tűzrendészeti és légoltalmi kiképzést.

A balesetek okai. Sokan azt hiszik, hogy a balesetek nagy részét a közlekedési bajok okozzák. A statisztikai adatok szerint azonban a legtöbb halálos baleset a lakáson belül történik s az utcákon vagy országutakon sokkal kevesebben pusztulnak el baleset következtében Magyarországon a halálos végű balesetek előidézése a szülői gondatlanság vezet, vagyis a halálos áldozatok között a felügyelet nélkül maradt gyermekek a legnagyobb számban. (Lásd Gyermekpusztuság szobátűzben.) Sorrendben azután a vízbe fulladás s a közlekedési balesetek a harmadik helyen állnak, ha nem kívül az ártasság és a megvadult állatok okoznak sok halálos balesetet. Az utóbbi tíz esztendőben Magyarországon kerekén 23.000 ember vesztett életét baleset következtében.

Mussolini, az olaszok Duce-ja a közelmúltban megalapította a kikötői tűzoltószolgálat gyakorlatát. A szabályozás alatt nemzeti alapon teljesen átszervezett tűzoltóság felszereléssel ellátott és válogatott személyzetű tűzoltóság pompás gyakorlaton adta bizonyítványát Duce előtt működése hatásosságának. Bemutatta új rendszerű tűzoltóhajóját, amely nem csupán a tengeren, hanem a nyílt tengeren is igen nagy hatással tud dolgozni. A Duce lelkes ünneplésben részesítetté

Főszerkesztő: Breznay Imre

Felelős szerkesztő és kiadó: Lukács Zoltán dr

A Magyar Országos Tűzoltó-Szövetség kiadványai

(Beszerezhető az illetékes vármegyei tűzoltószövetségek útján.)

Könyvek

1. Légmentelom. (Kárelhárító oktatás tűzoltóság számára) 4.— P
2. A magyar tűzrendészeti közigazgatás szervezete. Vitéz Roncsik Jenő dr. I., II. füzet 5.— P
3. A Magyar Országos Tűzoltó-Szövetség 60 éves története. Vitéz Roncsik Jenő dr. 5.— P
4. Gróf Széchenyi Ödön élete. Vitéz Roncsik Jenő dr. 5.— P
5. Gyakorlati szabályzat 2.— P
6. Egyenruházati szabályzat. (64.200—1940. B. M. sz. rendelet) 20. fill.
7. Alapképzés, négy füzet, tokban 3.50 P
8. „Ábra”-füzet 1.— P
9. Különleges létrák és különleges szerek szerelése 50 fill.

Nyomatványok

Törvényhatósági tűzoltószövetségek részére

1. Tagdíjnyilvántartó 12 fill.
2. Pénztári főnapló 12 fill.
3. Törzskönyv a kerületi és törvényhatósági tűzoltótanfolyam részére 12 fill.
4. Napló a kerületi és törvényhatósági tűzoltótanfolyam részére 8 fill.
5. Bizonyítvány kerületi tűzoltótanfolyam részére 8 fill.
6. Bizonyítvány törvényhatósági tűzoltótanfolyam részére 8 fill.
7. 1. sz. Jegyzőkönyv a tűzrendészeti felügyelő által a községben (városban) tartott vizsgálatról 10 fill.
8. 2. sz. Jegyzőkönyv a tűzrendészeti felügyelőknél tartott vizsgálatról 20 fill.
9. Értesítés tűzrendészeti szemle (vizsgálat) tartásáról 4 fill.
10. 1. Kimutatás (kérdőív) a község (város) tűzrendészeti helyzetéről 12 fill.
11. 3. Kimutatás (kérdőív) a magántűzoltóságokról 8 fill.
12. 2. Kimutatás a tűzoltóságok tagjairól 2 fill.
13. Próbalap motorfecskevizsgálathoz 6 fill.
14. Próbalap kézifecskevizsgálathoz 6 fill.

15. Versenyek részére osztályozási lap 2 fill.
16. Díszokmányürlap 2.— P
17. Minősítés 2 fill.

Hivatásos tűzoltóságok részére

1. Törzskönyvi lap 4 fill.
2. Létszámeligazítás és napi működési napló 4 fill.
3. Kárjelzések naplója 4 fill.
4. Kárjelentési napló 4 fill.
5. Kárbejelentés 3 fill.
6. Motorüzemanyagnapló 6 fill.
7. Üzemanyag kivételezési lap 2 fill.
8. Parancskönyv 4 fill.
9. Kihallgatási napló 4 fill.
10. Orvosi vizsgálati könyv 4 fill.
11. Szolgálati jegy 2 fill.

Önkéntes, köteles és magántűzoltóságok részére

- Ügyviteli egységkönyv. Kötve.
- Kisebb testületeknek 5.50 P
- Nagyobb testületeknek 6.50 P
- Önkéntes tűzoltótestületi alapszabály 40 fill.

Az összes tűzrendészeti szervek által használható nyomtatványok

1. Iktató 4 fill.
2. Működési napló 4 fill.
3. Leltár felszerelésekhez 6 fill.
4. Leltár szakkönyvekhez 4 fill.
5. Leltár egyéb értékekhez 4 fill.
6. Személyi lap 3 fill.
7. Évi jelentés, hivatásos, önkéntes, köteles és magántűzoltóságok működéséről 6 fill.
8. Tűzoltói igazolványok. Vásonburkolatban 40 fill.
9. Igazolólap burkolat nélkül (legénységi) 4 fill.
10. Törzsvív a tűzoltócsaládokról 10 fill.
11. Tájékoztató a tűzoltócsaládok látogatásához 2 fill.

Szolgálati érmek

- | | | | |
|----------|-------|------------|--------|
| V. éves | 2.— P | XXV. éves | 11.— P |
| X. éves | 3.— P | XXX. éves | 12.— P |
| XV. éves | 6.— P | XXXV. éves | 15.— P |
| XX. éves | 7.— P | XL. éves | 16.— P |
- Éremszalag 40 fill.
- Igazolványlap 30 fill.
- Királyi díszérem kicsinyített mása 30 fill.

TÖMLŐHORDOZÓ-HEVEDERT ÉS KÉZI TÖMLŐORSÓT

a gyakorlati szabályzat és a MOSz előírása szerint raktárról szállít

MÁTRAI ANTAL ÉS TÁRSA RT.

BUDAPEST, 62 TELEFON 299.055

INTETENYI WALTHER K.

BUDAPEST, IV, PETŐFI SANDOR-UTCA 6, FELEMELET

**Gyárt: érmeket
rendjeleket
jelvényeket
feszleleldíjakat**

A Magyar Országos
Tűzoltó Szövetség
éremszállítója

Dräger

oxigénos önmentőket,

lúgos szelencéket, oxigénáttöltő szivattyúkat és az összes légmentelmi egyéni és szakfelszereléseket szállítja

Poscher Frigyes

Kérjen
árajánlatot
műszaki és légmentelmi cikkek vállalata
Budapest, VII, Damjanich-utca 46
Telefon: 225-049

Alapítva 1906

Mindenemű
tüztöltő- és légoltalmi
felszerelési cikkek
raktárral kaphatók

Mátrai Antal és Társa Rt.

Gyár és központi iroda:
Budapest, XIII, Lomb-utca 34-36 - Telefon '299-055
Dárosi Izerakai: VI, Teréz-körút 22 - Telefon 121-533

Gyárt: kezi- és
fecskendőket, mi-
le létrákat, mot-
vizhordo és öntöz-
kat, szerkocsika-
oltalmi felszeret

Szállítunk
a hatósági előírásoknak megfelelő

Ismertetés
felvilágosítás
és ajánlat
díjtalan

MÁVAG
GYÁRTMÁNYŰ

Telefon 133-

hordozható benzinmotoros és kezi működtetésű fecskendőket, víz-
és öntözőkocsikat, tüztöltő- és locsoló autókat a
minőségben, megbízható és tartós kivitelben.

MAGYAR KIRÁLYI VAS-, ACÉL- ÉS GÉPGYÁRAK KERESKEDELMI KÉPVISEI
BUDAPEST, VIII, MŰZEUM-KÖRÚT 18, II.

KÖHLER ISTVÁN

FECSKENDŐ-, SZIVATTYŰ
és tüztöltőfelszerelések gyártója

Gyárt: Modern motoros, turbinás és dugat
tüztöltőfecskendőket, tüztöltőszereket, felszerelést
és szivattyútelepeket a tüztöltés és öntözés céljára

BUDAPEST, X, KORPONAI-UTCA 21. SZÁM

FELTEN ÉS GUILLEAUME RT., BUDAPEST

a budapesti hivatásos tüztöltőség szállítója

GYÁRT: BELŰL GUMIZOTT TŰZTÖLTŐTÖMLŐT
kivánt méretekből és nyomással.

LEVÉLCÍM: BUDAPEST 113. POSTAFIÓK. TELEFON: 258-880



Hazai
gyártás

MINIMAX

a legjobb magyar gyártmányú kezi tüztöltőkészülék. Nem
lítható össze a különböző utánzatokkal. Felvilágosítással is

MAGYAR MINIMAX RT., BUDAPEST
GYÁR, IRODA: VI, RÓZSA-UTCA 85. TELEFONSZÁM:

CORVIN ÁRUHÁZ RT.

BUDAPEST VIII, BLAHA LUJZA-TÉR

Csonka János gépgyára gyártja

mindenhol bevált, tökéletes **tüztöltőmotorok**



TÜZRENDÉSZETI KÖZLÖNY

A MAGYAR ORSZÁGOS TÜZOLTÓ-SZÖVETSÉG HIVATALOS LAPJA

Megjelenik minden hó 1-én és 15-én

Az előfizetési és hirdetési díjakat a Magy. Orsz. Tűzoltó-Szövetség 23.297 számú csekk számlá-
'ára lehet beküldeni. Csekkürlap minden posta-
hivatalban kapható

A Magyar Országos Tűzoltó-Szövetség,
szerkesztőség és kiadóhivatal:

BUDAPEST, VI, IZABELLA-UTCA 51
Telefon: 223-254

Előfizetési ára egész évre 12 pengő

A szerkesztőség címére küldött
szakcikkeket, ha közlésre alkalmasak,
díjazzuk

TÜZOLTÓTESTÜLETEK A LAPOT DIJTALANUL KAPJÁK

Egymillióháromszázezer cigaretta

és ezenfelül eddig hatvanezer pengő értékű meleg ruha ment ki a magyar vitézeknek a frontra — a magyar tűzoltóság gyűjtéséből...

Olyan számok ezek, amelyek mellett nem lehet el-
menni szó nélkül. Foglalkoznunk kell velök itt nem hiú-
ságból, hanem azért, hogy további lelkes munkára és
áldozatosságra serkentsük bajtársainkat, másrészt
pedig, hogy érdeme szerint méltassuk ezt az önzet-
lenséget.

Nem mi mondjuk és nem most hangoztatjuk,
hogy maga a tűzoltó intézmény az emberszereteten
alapszik. A jó szívek hozták életre és tartják fenn ha-
zánkban immár egy évszázada. Fenn tartják pedig sok
közönyösséggel küzdve, sokszor magára hagyottan, sőt
nem egyszer ellenséges áramlatokkal szemben is. Meg-
becsülhetetlen és fölbecsülhetetlen az a szolgálat,
amelyet a tűzoltóság ez idő alatt tett a magyarságnak,
a nemzetnek és hazának. Milliárdokra rúg az a vagyon,
amit ez évtizedek folyamán megmentett és ezrekre az
a nemzetnek és hazának. Milliárdokra rúg az a vagyon,
tött ki a pusztító elem karmaiból.

Es tette mindezt nem fizetésért, nem anyagi ha-
szon reményében, nem érdekből, nem számításból, ha-
nem, mert szerette és szereti embertársait, hazáját és
nemzetét. Hiszen csak azt oltalmazzuk, óvjuk, védjük,
amit és akit szeretünk. A régi galloknak volt egy tör-
vényük, amely így szólt: „Védemezd anyádat, hazádat
és földedet...“ A haza tehát mindjárt az anya mellett
jelentkezik s érthetni e parancs alatt azt is, hogy a
haza fogalmában benne van a nyomatékkal kiemelt
saját birtok, a vagyon, a föld. És ugyancsak a gallok
voltak nevezetesen arról, hogy veszedelem esetén ta-
nácsba hívta őket a főnök s aki utolsóként jelent meg,
azt kivégezték. Annyira fontosnak tartották tehát a
haza, a család, a hazai föld, a hazai vagyon védelmét.

Elismerjük ugyan, hogy — bár nem vagyunk
nagy nemzet — vannak nagy nemzetekhez illő tulaj-
donságaink: társulékonyság, nyíltszívűség, nagylelkű-
ség, emberségesség és bátorság. De ezek a szép lelki
tulajdonságok mind megvannak a tűzoltóban. Világos
ez abból, hogy csak emberséges érzésű, nagylelkű és
bátor ember vállalkozik arra, amire mi fogadalmat te-

szünk. S ha egyéb tekintetben is nyilvánul bennünk
egyik vagy másik ilyen jellemvonás, az csak ismét ja-
vunkra írható s a tűzoltók értékelésénél súllyal esik
latba.

Ilyen volt az a vállalkozás is, mikor országos vezé-
rünk hívó szavára olyan hatalmas összeget gyűjtöt-
tünk össze harctéren küzdő katonáink számára, amely
igazán legalább is tekintélyesnek mondható. Annál na-
gyobb pedig az értéke, ha meggondoljuk, hogy nem
elsőek voltunk a gyűjtők soraiban. Előttünk már ott
járt a magyar családoknál a Vörös Kereszt, a leventék,
a helyi gyűjtő bizottságok kiküldötje. Ezek is kopog-
tattak az emberszerető szívek ajtaján s bizonyára nem
eredménytelenül. Csak azután jöttünk mi, szerény
tűzoltók és szintén nem hiába zörgettünk, mert — előt-
tünk is megnyitott az ajtó. Ha pedig másútt nem
tudtunk volna eredményt elérni: mi magunk nyitottuk
ki — legtöbbszörre egyébként lapos — erszényeinket
és adtunk a kevésből, amink van. Adtunk szívesen,
szeretettel, jóakarattal és áldozatos érzelmekkel.

Megértettük ugyanis, hogy nagy lendítő ereje van
annak, ha bármit is kijuttathatunk a fronton küzdők-
nek. Ők tudják s érzik, hogy milyen áldozat az: fegy-
verrel érködni biztonságunkon és kockáztatni életüket
a napnak és éjtszakának minden órájában, sőt minden
percében. Hadd érezzék tehát azt is, hogy az itthon
hálás az ő áldozataikért; hogy reájuk gondol; hogy
nemesak aggódik értük, hanem kedves figyelemmel
gondol reájuk és hoz áldozatot értük. Mert nem az
ajándék nagysága a fontos, mikor szeretetből fakad,
hanem maga a tény, hogy adhatunk valamit és ez a
valami szerető szívünk szava, ténye, adománya.

Ebből a szempontból is nagyjelentőségű a magyar
tűzoltóság gyűjtött adománya. Öröm minden hazafi-
nak, öröm minden magyar tűzoltónak és öröm azoknak,
akik kapják.

Igy Isten áldása van munkánkon, áldozatunkon,
amely áldás mindenkor kíséri az emberszeretetet min-
dennemű munkáját, cselekvését. A miénket pedig külö-
nösen, mert karácsonyi hangulatot kelt a szívünkben
és a szívekben.

Magyar tűzoltók arcképcsarnoka

Horváth Gyula

gyulai önkéntes tűzoltóparancsnok



Tagbaszakadt magyar ember, aki a kolozsvármegyei Gyaluban élte le egész életét. Ez idő alatt állandóan küzdött magyarságáért és általában a magyarságért.

Kovácsmester, de szerény foglalkozása mellett is valóságos tekintély polgártársai előtt. Egyházközségi tanácsstag és nemcsak a községi képviselőtestületnek tagja hosszú idő óta, hanem 1941-től községi bíró is.

A tűzoltóságnál leginkább oktatói tevékenységével szerzett érdemeket

több évtizedes munkájával.

Tulajdonosa a Nemzetvédelmi Keresztnek és — mivel az első világháborút mint őrmester küzdötte végig — az orosz fronton teljesített szolgálataiért megkapta a Koronás Ezüst Érdemkeresztet és a Vaskeresztet is. Tevékeny és érdemes tagja a Frontharcosszövetségnek is. A XXXV. éves szolgálati érdem tavalay nyáron kapta meg.

Tűzoltótestületében 1903 március 29-én kezdte meg szolgálatát. Rövidesen rajvezető, majd 1911 augusztus 8-án szakaszvezető, 1913 aug. 3-án szakaszparancsnok s végül 1914 jún. 5-én alparancsnok lett. E minőségében szolgál manapság is.

Hogy az oláhlakta községben milyen küzdelmet kell kifejtenie egy ilyen izig-vérig magyarérezelmű embernek: azt csak az tudja, aki ott él. És hozzá milyen lelkiere kell annak, aki a társadalomban vezető szerepet tölt be. Még azért is sok és nagy küzdelmet kell önmagával vívnia, hogy el ne kedvetlenedjék a nehéz viszonyok miatt. Különösen értékelhetjük ezt akkor, ha meggondoljuk, hogy az elszakításig 22 esztendeje alatt mennyi kínja, bántódása, gondja és üldözötése lehetett annak, aki végigszenvédte a megszállás idejét.

És Horváth Gyula bajtársunk ilyen ember, meri róla így nyilatkozik föltöltés közgazgatási hatósága: „minden tekintetben kiváló magatartású, jellemes, hazafiasan gondolkodó és cselekvő magyar ember...”

Megérdemli, hogy kalapot emeljük elé.

Életrajzi adatai. Horváth Gyula a kolozsvármegyei Gyaluban született 1878 április 12-én. Az ott meglévő iskolákat elvégezve, a kovácsmesterséget tanulta ki s 1912-ben Kolozsváron képezte ki magát szakszerűen, mint patkolókovács. Katonai szolgálatának kitöltése s a világháborúnak lezajlása után szülőfalujában telepedett le s ott nősült meg. 16 gyermeke lett s ezek közül 8 ma is él. Közben egy kis öröklött szőlő mellé saját kezemunkájával szerzett egy házat és két hold szőlőt is. Mint honpolgár tehát minden tiszteletet megérdemel és tűzoltóságunknak csak becsületére válik az ilyen bajtárs.

Tiszti és állásúti **rőzsekéseket**

legszebb kivitelben szállít
MÉSZÁROS LAJOS műhővűsmester
Budapest, VIII, Mária-utca 15
Telefon 849-859

Sapkák, rangjelzések, paszományok, gombok, jelvények, rőzsekések, asbestruházat és mindenféle egyéni tűzoltósági felszerelések. Raktárról azonnal szállít

Mátrai Antal és Társa rt. Budapest

Városi üzlet: VI, Teréz-körút 22

Telefon: 121-588

Gyár: XIII, Lomb-utca 34-36

Hazánk legrégebb, több mint 125 éve fennálló
tűzoltószergyára

Seltenhofer Frigyes Flai

Alapítva 1876.

magy. kir. udvari szállítók
S O P R O N

Tűzoltókrónika

„Pesten április 27-dikén délutáni három óra tájban... az különös Electromi erők kifejtésével, hogy az Országúton lévő Orczy Bátor' háznak a' szomszéd Kolb házával való egyesülése, az erősen füstölő kéménynél a' mennyő latsapott, elrúlván az előtte lévő Evangelicum Templomnak tornyát fedelét. — Az Isten nyílnak utjában itten különös vonzó e nem lévén, a' két szomszéd cserép fedelet az Electromi t megragagatta ugyan, de mérhetetlen sebessége miatt meg megyulasztotta. De mégis alább szállván a' Kolb házában e emeletébe a' folyosóablaknál ülő dajka ölében 14 hónap gyermekét úgy megjárt, hogy a' dajka ugyan lábának me merevedésével életben maradt, a' kised pedig szörn halált halt, úgy, hogy rajta semmi orvosi segedelem a' láts: tos holtaknak felelevenítő módjával mingyárt hamarjában segíthetett.“ (Magyar Kurir 1827. 1. félév 36. szám, 284. la

„Tűzkármentő-Társaságok. A tűzkármentő-társaság csak a' 18. század közepe körül támadtak. Párisban 17 Braunsveigban 1750, Szászországban 1787 's a' t. Az austria 1824, a többi tartományokban még később. A 16 szepesi városok égési-pénztára már 1752 alapított meg, egy más 1: Mezőberényben Békés vármegyében. Az austria igen jóteku befolyással van honunkra nézve, mert ezen intézet 1825 Magyarországnak fizetett 25,272 forintot, 1826-ban 51,817 : 1829-ben 30,272 forintot, 's a' t. Jelenkorunknak ismét megbecsülhetetlen találmánya, melyet a' régiek nem is díftettek.“ („Magyar Házibarat" c. naptár 1838-ra.)

Nincs többé tűzvész! Evvel a jelszóval már soks találkoztunk az elmúlt évszázadok alatt. Itt is, ott is bukkant a hír valami csodálatos találmányról, amely jes biztonságot nyújt a tűz ellen. Legutóbb is olvashat egyik lapunkban a következő hírt: „Nincs többé tűzv Szenzációs találmánnyal lepte meg az emberiséget svéd mérnök. Találmányát a minap már be is mutat egy szakemberekből álló bizottságnak. A bemutatón b: jegyekkel és gyufával megtöltött egy faladát, a látát kente valami csodálatos kulimással, aztán a tűzbe ve láda — talán mondanunk se kell — épebben került elő, valaha. Szinte az történt, amit az egyszeri pénzszeke gyáros hirdetett: olyan tűzállók a szekrényei, hogy pr képpen egyikbe zárt kakas az alája gyújtott hatal máglya elhamvadásakor és a szekrény kinyitásako csonttá fagyva került elő. Az érdekes találmány egyéb még a fadarabok égését is kizárja. Állítólag.“ Úgy lát hogy a hírt közlő napilapunk maga sem hisz a es találmányban...

A szénoxid elleni védekezés

Irta: Förster Rezső okl. vegyész-mérnök, székesfővárosi fővegyész

Az egyéni gázvédőeszközök két nagy csoportba oszthatók: 1. inhalációs, vagyis közvetve ható harc-gázok elleni és 2. közvetlenül ható hólyaghúzó harc-gázok elleni védelem eszközeire. Előbbiekhez tartozik a gázálarc, a csöves frisslevegős légzőkészülék és az oxigén-éggő (helytelenül önmertőnek nevezett készülék), az utóbbihoz a gázvédőruha.

A gázálarcokat más néven relatív gázvédőeszközöknek is nevezzük, mivel csak olyan harc-gázok ellen védenek, amelyeket szűrjük meg tud kötni. Ezzel szemben a frisslevegős légzőkészüléket és az oxigén-éggőt közös néven abszolút gázvédőeszközöknek nevezzük, mivel a készülék működése független a közvetlen környező levegő összetételétől; a készülékek bármilyen közvetve ható harc-gáz ellen védenek, védőképességük független a harc-gáz töménységétől.

A gázálarc által nyújtott védelem lényege az, hogy az arc légmentes elzárása következtében a beszívott levegő csak a szűrőn át juthat a tüdőbe, miután a szűrőben lejátszódó megkötési folyamatok következtében a harc-gáz-tartalmától megszabadult. Természetszerűen a levegő alkotórészei (oxigén, nitrogén) a szűrőbetéten változatlanul keresztülhaladnak. Az újabb szűrőbetét már háromréteges: mechanikai, fizikai és kémiai köztét végző részekből áll. A mechanikai szűrő legtöbbször libatollpehely, a fizikai szűrő az aktív szén és a kémiai kötést a különböző vegyszerekkel átitatott szemcsés diatomit végzi. A szűrő összeállításánál arra kell ügyelni, hogy mindazokat a légnemű halmazállapotú harc-gázokat, melyeket az aktív szén fizikai úton megkötnei nem tud, kémiai úton tartjuk vissza. Ennek a következménynek a korszerű szűrők meg is felelnek, mivel a szénoxid kivételével minden légnemű, halmazállapotú harc-gázt megkötnek. Ezért kell a szénoxid elleni védekezéssel külön foglalkozni.

A szénoxid, másnéven szén-gáz vagy szénmonoxid (CO), amely nem tévesztendő össze a szénsavval, vagy másnéven széndioxiddal (CO₂). Míg a szénsav a levegőnél nehezebb és az égést és lélegzést nem táplálja, a szénoxid a levegőnél könnyebb gáz, sem szaga, sem színe, sem ingerhatása nincs, gázfelhője pedig láthatatlan. A harc-gázok osztályozásánál a mérgező harc-gázok, másnéven zöldkeresztes harc-gázok csoportjába tartozik a hidrogéncianid (másnéven cianhidrogén, KCN) együtt. A legmérgezőbb gázok egyike, tipikus érméreg, amely a tüdőn át jut a vérkeringésbe. A gáz-ábrában való alkalmazását három tulajdonsága teszi alószínűtlenné: 1. a levegőnél könnyebb gáz, 2. különleges hőfokon nem cseppfolyósítható, mert kritikus hőfoka minus 141 C°, 3. a halálozási értékszáma igen magas, kb. 70.000, ami annyit jelent, hogy csak egy töménység vagy igen hosszú ideig tartó belégzés okozhat súlyos sérüléseket. Ilyen töménység csak zárt helyen képzélhető el.

¹ A Haber-féle halálozási értékszám egy szorzat, amely azt fejezi ki, hogy a harc-gáz töménysége és az általa okozott halál következtetésének ideje között milyen összefüggés áll fenn. Képletben kifejezve: $W = c \times t$, ahol W a Wert (érték) szó kezdőbetűje, c a koncentráció miligramm per köbméterben kifejezve (mg/m³) és t az idő percekben.

Két ok azonban amellezt szól, hogy a szénoxid elleni védekezéssel mégis foglalkoznunk kell: 1. Újabban sok szó esik a szénoxid fémvegyületeinek, elsősorban a vaspentakarbonil: Fe(CO)₅ és a nikkeltetrahidrikarbonil: Ni(CO)₄ harc-téri alkalmazhatóságáról. Ezek a vegyületek könnyen bomlanak és szénoxidot fejlesztenek, gőzük pedig 6—7-szer nehezebb a levegőnél. 2. Szénoxid minden szerves anyag tökéletlen égésénél keletkezik és így a robbanásnál is. Egy kilogramm füstnélküli lőpor robbanása 800 liter szénoxid fejlődésével jár együtt. Szénoxid keletkezik a zárt helyiségekben történő robbanásokon kívül tüzeseteknél és világító-gázvezetékek sérülésénél, mert a világító-gáz 8—16% szénoxidot tartalmaz, így például Budapesten a világító-gáz szénoxid-tartalma átlagban 12.5 százalék.

A szénoxid jelenlétét érzékszerveinkkel nem tudjuk megállapítani, hanem csak kémiai reakciókkal. Jelenlétét többnyire már a mérgezés tüneteiből tudjuk meg (fejfájás, hányinger, rosszullet). Igen gyakran halálos a mérgezés kimenetele.

A szénoxid ellen való védekezés az abszolút gázvédőeszközökkel (oxigénlégzőkkel) már a háború előtt lényegében megoldott kérdés volt, de a készülékek magas ára, rövid használati ideje és kényes szerkezete állandó ösztönzéssel szolgált abban az irányban, hogy a szénoxidot szűrővel távolítsák el a beszívott levegőből. A kérdés megoldását megnehezítette a szénoxid ama tulajdonsága, hogy kémiai úton száraz anyagokkal rendkívül nehezen köthető meg, az aktív szén nem nyeli el, azonkívül — mint mondtuk — a szénoxid szagtalan lévén, szaglószervünkkel nem tudjuk érzékelni a szűrő kimerülését, mint a többi gázoknál.

A szénoxid ártalmatlanná tételére két lehetőség van. Egyik mód az, hogy a szénoxidot széndioxiddá alakítjuk át, amely gáz nem mérgező, ha nincs nagymennyiségű belőle a levegőben és különben is könnyebben távolítható el. A szénoxidnak széndioxiddá való elégtése azonban nem mindig lehetséges és azért az oxidáció létrehozásához célszerű katalizátorokat² alkalmazni.

Két módot használnak erre a célra, melyek egyike az oxigént a levegőből, másik a vízgőzből veszi.

Mindkét esetben az alkalmazott katalizátor változó vegyértékű fémek oxidja, mely oxigénleadásra, illetőleg felvételre hajlamos és ezáltal az oxidációhoz szükséges oxigént mintegy közvetíti a szénoxid részére. Ennek alapján találták meg a szénoxid elleni védelem megoldását. A háborús kísérletek betetőzése-ként ugyanis a háború után két amerikai egyetem együttes munkával a levegő oxigénjét hasznosító katalizátort fedezett fel, a hopkalit nevű szemcsés anyagot, mely a szénoxid oxidációját alkalmas módon közvetíti. (A hopkalit anyag nevét a feltaláló Hopkins kaliforniai egyetemi tanár neve után kapta.) A hopkalitoknak mangándioxid (Mn O₂) és mangánoxidul (Mn O) a főalkotórésze. Ezt az anyagot mangánsóoldatból lecsapás-

² A katalizátor olyan anyag, mely serkentőleg hat bizonyos vegyi folyamatok létesülésére anélkül, hogy maga vegyi átalakuláson menne át.

sal készítik. Ha hozzá réz- vagy ezüstsókat adunk, a katalizátor állandóvá és tartóssá válik. Az amerikaiak oxidkeverékéhez még a kobalddioxid is hozzátartozott. Később a németek ezt a komplikált keveréket egyszerűsítették mangánperoxid (más néven, mangándioxid) és rézoxid alkotórészekre. Ez a katalizátor a szénoxidra már közönséges hőmérsékleten is hat.

A hopkalitok számos más szerves vegyületet is oxidálnak, főként mérges gázokat. Ezért a levegő megtisztítására kiválóan alkalmasak és gáztámadás esetén gázálarokban vagy az óvóhelyek légszűrőszekrényei-ben sikerrel használhatók.

A szénoxid elleni védőfolyamat a következő: A hopkalit a szénoxidot az egyúttal beszívott levegő oxigénjének a felhasználásával oxidálja szén-savvá. A keletkezett szén-savat megkötik. A katalizátor (a hopkalit) nem merül ki, ellenben átnedvesedve, hatását veszti. Ezért a szénoxid-szűrőben több szárítóréteggel védik ezt a hatóréteget az átszívott levegő nedvességétől. Mivel — ismétlem — a szénoxid színtelen, szagtalan, íztelen, a készülék viselője nem szerezhet tudomást arról, hogy szűrője a szénoxidot már megkötni nem képes. Ezért egy kalciumkarbidből (CaC_2) álló jelzőréteg van beiktatva, mely a már meg nem kötött nedvesség hatására acetilén-gázt (C_2H_2) fejleszt, melynek szaga figyelmeztet a szénoxid-veszélyre és a szűrő kicserélésére. A katalizátorrétegben végbemenő folyamat magasabb hőfokon tökéletesebb. Külön melegíteni nem kell a katalizátort, mert a folyamat hőfejlődéssel jár. Télen azonban a külső hideg levegő annyira lehűti a katalizátor-réteget, hogy az a megkívánt hőfokra nem tud felmelegedni. Ezért újabban egy német szabadalom szerint a katalizátor-rétegben vagy a körülmenő csöveken vezetik el a kilégzett levegőt, hogy annak melegével ellensúlyozzák a hideg levegő hűtőhatását. (628.597. sz. német szabadalom).³ A német szénoxid-szűrő kb. 40 óráig véd, még 6% szénoxid-tartalmú levegőben is, ami a halálos adag húszszorosa.

Ha a gázálarc gáz- és füstszűrőbetétjét a most ismertetett szénoxidszűrővel egyesítjük, kapjuk az ú. n. univerzális szűrőt. A szénoxidszűrőnek a sok szárítóanyaga miatt nagy a térfogata és a súlya. A szénoxidszűrőt ezért nehéz hatásos füstvédelemmel ellátni, mert az amúgyis nagy térfogat hatalmas módon megnövekedik a nagy felületű füstszűrő beszerelésével. Ha a szénoxid megkötését kisebb térfogat igénybevételével sikerül kifogástalanul elérni, akkor semmi akadály a füstszűrő beszerelésének és ezáltal elkészülhet a valóságos univerzális szűrő.

A szénoxid a világítógáznak fontos alkatrésze, ezért, ha a háztartásokban alkalmazott világítógáz csapját nyitva hagyjuk és gázálarcot öltünk is, a szűrőn áthaladó szénoxid éppen úgy elvégzi a mérgező hatását, mintha nem volna rajtunk gázálarc. Ha pedig valamely repülőgép bombájának robbanása megsérti a város gázvezetékét, ezáltal gázömlést okoz és a nem tisztított világítógáz az útburkolat alatt a légoltalmi óvóhelyre ömlik, s ha az óvóhelyen átvezető gázvezeték sérül meg, akkor is megölheti az ittlévőket, ha gázálarccal fel is vannak szerelve — mert mint mondtuk —, a normális gázálarc szűrője a szénoxidot keresztül engedi; csak az ú. n. univerzális szűrővel ellá-

tott gázálarc tartja vissza a mérges gázt, amely viszont egyelőre drága. Így vetődik fel az a kérdés, milyen fontos volna a világítógáznak a szénoxidtól való mentesítése.

A hopkalitok előállítása nagyon költséges és ezért nem kerülhet szóba, hogy a nagyvárosokban millió köbméterekben szétosztott világítógáz 8—16% szénoxidját velük eltüntessük. Ezért ily célra aktív vas-oxidot alkalmaznak. A világítógázban levő szénoxid katalitikus úton való oxidációja vízgőz jelenlétében hevítéssel történik úgy, hogy a szénoxid lekötöti a víz gőz oxigénjét, míg a hidrogén felszabadul. Minthogy a hidrogénnek a víz oxigénjétől való elválasztása kb. ugyanannyi hőenergiát igényel, mint amennyi felszabadul amikor ez az oxigén a szénoxiddal egyesül, nincsen hővesztés.

„Minthogy a vasoxidot 350—450 Celsius fokosra kell tartani, hogy jó eredményt érjünk el, ezért a városi világítógázt és a vízgőzt erre a hőmérsékletre kehevítenünk, mielőtt az aktív vasoxid katalizátort bocsátanánk. A felszerelés a katalizátor kemencé kívül meleg, kicserélő szerkezet-sorozatot tartalmaz, melyekben a víz gőzzé alakul s a világítógáz és gőz keverékét azzal a gázzal hevíti, mely a katalizátor kemencéből kikerül. A gáz az eljárás folyamán tisztító-, mosó-, összenyomó- és gőzfecskező-készülék sorozaton megy át.

A jól tanulmányozott melegcserélő-szerkezetek elérésük, hogy a szénoxid oxidálása következtében felszabaduló meleg elegendő arra, hogy a világítógáz vízgőz keverékét a szükséges reakció hőmérsékletre hevítse és a víz elpárologtatásával több mint a felállítsa elő annak a gőznek, mely az eljáráshoz szükséges, ami az egész üzemet gazdaságossá teszi.

A vasoxidos katalizátor ezen felül majdnem teljesen megszabadítja a gázt a szerves kén-től, oxigént gyantától, mézgától, az eldugulás és kimaradás veszélyétől.

A világítógáznak ez a „méregtelenítése“ az utóbbi években Németországban gyári elrendezőséggel történik. Pl. Hameln városban fávilágítógázt néhány óra méregtelenítenek úgy, hogy 1%-nál kevesebb szénoxidot tartalmaz.

A szénoxid ellen való védekezés ma tehát elméletileg már megoldott feladat oly katalizátorok segítségével, minők a hopkalitok, vagy az aktív vasoxid úgy, hogy a gyárilag tisztított gáz már szénoxidmennyiséget nem okoz.⁴

⁴ Természettudományi Közlöny, 1942. 25. lap.

Dräger

oxigénes önmentőket,

lúgos szelencéket, oxigénáttöltő vattyúkat és az összes légoltalmi egységeket és szakfelszereléseket szállítja

Poscher Frigyes

műszaki és légoltalmi cikkek válla
Budapest, VII, Damjanich-utca
T e l e f o n : 2 2 5 - 0 4 9

Kérjen
árajánlatot

³ Magyar Katonai Szemle, 1937. évf. 2. szám, 280. lap.

Folyékony gáz mint gépjármű hajtóanyag

A hadi célra használt gépjárművek fokozottabb üzemanyagfogyasztása szükségessé tette más gépjárművek hajtóanyagának korlátozását. Minthogy azonban az élet a szállítási forgalom fenntartását az országban továbbra megköveteli, más hajtóanyag után kellett kutatni, hogy az eddig használt anyag pótolható legyen. Ilyen hajtóanyagpótló a folyékony gáz is, mely propán-bután gáz keveréke (40% propán, 60% bután). Nem új felfedezés. Olyan helyeken, ahol világítógáz nem volt, fűtésre és világításra már ez előtt is használták, mindazonáltal a kellő mennyiségben rendelkezésre álló rendes hajtóanyag mellett kevésbé vált ismertté. A folyékony gáz a gépjárművek hajtóanyagaként most azért mutatkozott alkalmasnak, mert aránylag kis átalaktási költséggel könnyen alkalmazható.

A propán-bután gáz a kőolaj feldolgozásánál keletkezik és annak könnyen illó párlatából áll.

Robbanási határa 1.9—9.5%-ig terjed.

Fajsúlya 1.5—2 kg/m³, tehát a levegőnél nehezebb s így mindig a mélyebb szinten helyezkedik el.

Fagypontja 60—80° C.

Színtelen, szagtalan gáz. Az emberi szervezetre nincs mérgező hatása. Hogy könnyebben észlelhető legyen, úgy mint a világító gázt, szagosítani szokták.

A gumit oldja (bunát nem), ezért vezetékékként gumicsövet felhasználni nem lehet.

Ha a tulajdonságait vizsgáljuk, erősen hasonlít a benzinnel, de tűz- és robbanóveszélye lényegesen nagyobb. Figyelembe kell vennünk a benzinnél nagyobb illanóképességét, szélesebb robbanási határát és hogy acélpalackban nyomás alatt van tárolva.

A propán-bután gáz normális hőfoknál és nyomásnál gázszerű, ezért könnyű acélpalackban hozzák forgalomba. A propán-bután gáz közönséges hőmérsékletnél 2—10 atm. nyomás alatt van a palackokban s ennél a nyomásnál cseppfolyós. A nyomás a hőmérséklet növekedésével kb. 17 atm. nyomásig emelkedhet. Nálunk kétféle nagyságú palackokban hozzák forgalomba, a kisebb 22 kg-os (megfelel 35 liter motalkónak), a nagyobb 33 kg-os (megfelel 53 liter motalkónak).

A benzinnél nagyobb tűz- és robbanóveszélye miatt a bután-propán a gépjárműüzemnél, a gépjárműszínekben és az üzemanyagtárolásnál fokozottabb figyelemmel kell eljárni.

Az utóbbi esztendőben nálunk benzinüzemű gépjárműtűz igen ritkán fordult elő, garázs-robbanásról sem olvashattunk, ezzel szemben a német szakirodalomból a folyékony gáz alkalmazása óta elég számos gépjárműszín- és műhelyrobbanásról és számos gépjárműtűzről szereztünk tudomást. Ezeket az eseteket okvetlenül a hajtógáz vigyázatlan kezelésére vezethetjük vissza.

A folyékony gáznak hajtóüzemi alkalmazásánál nem elégségesek azok az óvó- biztonsági szabályok, amelyeket a benzinhasználat mellett követtek a gépjárműkezelők. Hogy a veszély elkerülhető legyen, újabb és szigorúbb óvatossági szabályokra van szükség, amelyek közül a fontosabbakat a következőkben ismertetem.

A gépjárműveken a folyékony gázzal telt palackokat úgy kell elhelyezni, hogy meg ne sérülhessenek

és a nap sugárzó melege ellen védettek legyenek. A palackokat nem szabad a kipuffogócsőhöz közel elhelyezni, vagy ha ez elkerülhetetlen, alapos hőszigetelésről kell gondoskodni. A gáz vezetésére vörösrézcsövet nem szabad használni. A gázvezetékbe a gépjárművezető által könnyen elérhető helyen, elzárószelepet kell beiktatni.

Személygépjárműnél, autobusznál a gázvezeték csak a kocsiszekrényen kívül szabad vezetni.

Az üzemanyag felvételezés úgy történik, hogy az üres palackot leszereljük s helyébe teli palackot szerelünk. A palackcsere csak szabadban történjék. A palack leszerelésénél a csatlakozást óvatosan kell megbontani, mivel a vezetékben a gáz még nyomás alatt lehet, s a kiáramló gáz a bőrfelületen fagyást okozhat.

Ha az a gyanú merül fel, hogy a vezeték tömítetlen, a vezeték szappanos oldattal vizsgáljuk meg és ne nyílt lánggal. A gyanus helyen a rákent szappanos oldat buborékolással jelzi a gáz kiszűrémlését. A tömítetlenség úgy is szokott mutatkozni, hogy a tömítetlenség helyén deresedés lép fel. Ha a gázvezeték befagyására van gyanunk, a vezeték melegvizet ruhával kell felmelegíteni. Ha gázömlést állapítunk meg, tartózkodjunk a gépjármű beindításától.

Ha a palacknál észlelünk hibásodást, azonnal szereljük le és a szabadban a szelep lassú kinyitásával ürítsük ki a palackot.

Hosszabb üzemszünet alkalmával vagy a gépjármű színbe való beállításánál a palack szelepét el kell zárni.

A folyékony gázzal üzemben tartott gépjármű elektromos berendezését fokozottabb mértékben kell karban tartani.

A palackok raktározását benzinkamrához hasonló helyiségben, vagy a szabadban csak naptól védetten szabad megengedni. A palackokat felállítva kell elhelyezni, és eldőlés ellen bilincsel, láncsal biztosítani. A palackokat szállítani, raktározni szelepvédő kupak nélkül tilos. A raktárhelyiség szellőztetéséről fokozottabb mértékben kell gondoskodni (alsó és felső szellőztetés). Palackot a gépjárműszímben tárolni nem szabad.

Javítóműhelybeállítás esetén a folyékony gázzal hajtott gépjárműszín szellőztetéséről fokozottabb mértékben kell gondoskodni. Melegebb időben tartsuk nyitva az ajtókat, ha pedig erre nincsen lehetőség, a gépjármű beindítása előtt nyissuk ki a kapukat és a beindítással várjunk egy kis ideig, míg a helyiség kiszellőződik.

Az itt felsorolt óvintézkedésekkel megakadályozhatjuk a tűz- és robbanás bekövetkezését. A külföldi tapasztalatok bizonyossága szerint a folyékony gázzal járó gépjárműveknél keletkezett tüzek eloltása rendszerint igen nehezen sikerült, leginkább már csak akkor, amidőn a palackból a gáz kifogyott, ezt az új hajtóerő kezelésénél figyelembe kell vennünk s fokozottabb lelkiismeretességet kell követelnünk mindenkitől, aki a folyékony gázzal hajtott gépjárművekkel foglalkozik.

Tarján Rezső
szföv. t.ú. s. felügyelő.

Az Amerikai Egyesült Államok légoltalma

H. Günther Mehl nyomán írta: Glaser János önk. főfelügyelő

Az Északamerikai Egyesült Államok légoltalmáról ma Európában vajmi keveset tudunk. Főleg a semleges államok, nevezetesen Svájc, Portugália és Svédország sajtótudósítójának jelentéseire támaszkodhatunk, és ezekből a jelentésekből — az esetleges túlzásra hajló kiszínezéseket is elhagyva — nagy fejetlenség és hozzánemértés képe bontakozik ki előttünk.

Az USA polgári légoltalmi önvédelmi szervezetének, az „Office of Civilian Defense“-nek (magyarul talán Polgári Védelmi Hivatalnak lehetne fordítani) elnöke New-York város hirhedt főpolgármestere La Guardia, alelnöke az Egyesült Államok elnökének felesége, Ellinor Roosevelt volt. Voltak mindaddig, míg a szenátus 1942. év február 20-án meg nem elégelte működésüket és további jelentős költségek megszavazását kerekén megtagadta. Rooseveltné ugyanis olyan fantasztikus légoltalmi tevékenységet fejtett ki, amit még az amerikai közvélemény is megsokalt és éles, nem éppen hízelgő kritikával illetett. Rooseveltné legfontosabb légoltalmi teendői közé tartozott legutoljára például az, hogy filmszínészeket szerződtetett „légoltalmi művészi célokra“, hogy propagandát csináljanak a légoltalom ügyének. Igaz, hogy ez a jó állás nem tartott sokáig, mert a filmszínészeket és táncosnókat elbocsájtotta a szenátus, míg La Guardia és helyettese Rooseveltnének le kellett magas állásukról mondanio.

La Guardia utóda az egyetem rektora, James M. Landis egyetemi tanár lett, akihez a kongresszus kérdést intézett, vajjon hová tűnt a légoltalom céljaira megszavazott, sőt teljesen el is költött néhány százmillió dollár. Landis tanár nem tudott erre a kényes kérdésre kielégítő választ adni, viszont válasziratában megállapította, hogy az Egyesült Államok keleti és nyugati partvidéke légi támadások elleni védekezésre egyáltalában nincsen felkészülve. New-York egész sajtója nap-nap után tömegével kapta az aggódó, izgatott lakosság leveleit, melyekben a teljesen hiányzó, vagy végtelenül hiányos légoltalmi felkészültségről panaszkodniak. A légoltalmi házparancsnokot például, majdnem kivétel nélkül 17—22 éves fiúk és lányok, akiknek kinevezési okmányuk ugyan van, de **semmiféle légoltalmi kiképzésben nem részesültek**, a legképtelenebb intézkedésekkel izgatják és zaklatják a házak lakóit és ezzel csak még növelik és fokozzák a zavart. Természetes, hogy kellő kiképzés hiányában az általuk kiadott intézkedések teljesen egyéniék és ahány ház, annyiféle az intézkedés is.

Nyilván ezeknek az állapotoknak a hatása alatt váltották le New-York város volt légoltalmi parancsnokát is és ez év februárjában, helyébe New-York város tűzoltófóparancsnokát, John. Mc. Elliott brigáderost nevezték ki.

Kétségtelen, hogy New-York város légoltalmi parancsnokának óriási nehézségekkel kell megküzdenie, ha a város légoltalmát csak némileg is kielégítően akarja megszervezni. A legnehezebb feladatoknak felhőkarcolók légoltalmának biztosítása, az elsötétítési kérdése, végül a város légoltalmi tűzvédelme képezik.

Az óriási méretű felhőkarcolókban naponta olyan elképzelhetetlenül nagy embertömeg dolgozik és fordul meg, hogy ezt a tömeget légiriadókor óvóhelyeken elhelyezni lehetetlen.

A felhőkarcolók pincéi, annak ellenére, hogy több emelet mélységűek — a földalatti vasútak szinté többemeletes földalatti pályaudvaraival egyetemben sem képesek ezt az embertömeget befogadni. Gondoljunk csak meg, hogy egy ilyen felhőkarcolóban, pld. : Empire Building vagy a Woolworth-épületben naponta ként 20—20.000 ember dolgozik, bele nem számítva : állandóan váltakozó ügyfélforgalmat, melyet még hozzávetőlegesen sem lehet számszerűen meghatározni.

A felhőkarcolókkal kapcsolatban a másik kérdés, hogy mekkora romladékot okozna egy ilyen nagy épület, ha történetesen bombatalálat következtében romba dőlne. Valószínűnek látszik, hogy egy ilyen felhőkarcoló rombadőlése egész utcatömbök pusztulásáig idezné elő.

Elliott a felhőkarcolók légoltalmát úgy gondolja megoldhatni, hogy New-Yorkból a „felesleges“ lakosokat eltávolítja „szükség esetén“. Most már csak a kérdés, hogy 7.000.000 lelket számoló városból mennyi a „felesleges“ ember, és hogy ezt a tömeget mely bizonyára néhány millió lelket fog kitenni, mily módon és módon, milyen közlekedési eszközökkel és fől mennyi idő alatt tudja a légoltalmi parancsnok elszéltani, különösen most, amikor Amerikában is megleszen nagy benzin- és gumihány van.

A második nagy probléma, New-York elsötétítési A „világ legmodernebb városá“-ban — ahogy New York önmagát becézi —, a közvilágítás nem központosított kapcsolású, hanem a világítást kerekén 31.000 kapcsolóról kezelik. A város vezetősége semmi szín alatt



Az összes
„TOTAL“
rendszerű tűzoltókészülékek és berendezések gyártási jogának magyarországi engedélyese

Legújabb készülékünk és berendezésünk az

„USTOKUS-TOTAL“ léghaboltó-rendszer.

LIGETI és BIRÓ Budapest, V, Árpád-u. 10
szemertetővel készséggel szolgálunk TELEFON: 127-799

TÖMLŐHORDOZÓ-HEVEDERT ÉS KÉZI TÖMLŐORSÓ

a gyakorlati szabályzat és a MÖÉ előírása szerint raktárról száll

MÁTRAI ANTAL ÉS TÁRSA R
BUDAPEST, 62 TELEFON: 299-0

Speciális tűzoltóegyenruha

készítő szabóság

Keresztény cég! Czirják Elek
Árjainálkül díjtalanul szolgál

Budapest, XI, Horfgy Miklós-út
Telefon: 268-693

em kívánja a teljes elsötétítést bevezetni — bár ez nem az egyetlen elfogadható megoldás —, hanem a 1000 kapcsoló kezelését riadókor a házparancsnokra (17—22 éves fiúk és lányok!) bízta. Hogy azután ez az elsötétítési szervezet szükség esetén hogyan fog működni, azt könnyű elképzelni.

New-York város légoltalmi tűzvédelme is nagy gondot okoz Mc. Elliott-nak. Megállapították, hogy New-Yorkban nem kevesebb mint 5000 ház áll teljesen lakatlanul. Egy része ezeknek a házaknak oly rossz állapotban van, hogy feltétlenül le kellene bontani, a többit részét újra lakható állapotba helyezve, újból ki lehetne adni miáltal ennek a résznek a tűzbiztonságára természetesen emelkedne. A lakatlan házak többi része kizárólag reklám célokat szolgál, amennyiben az amerikai „izlés”-nek megfelelően többé-kevésbé drágai arányú fa és vászon hirdető táblákkal vannak a pincétől a padlásig befedve, ami természetesen tetemesen növeli az egész város tűzveszélyességét. Hogy ezekkel a házakkal mi történjék, arról kiküldött bizottság jelentésében bölcsen hallgat. Mc. Elliott eddigi egyetlen megelőző tűzvédelmi intézkedése az volt, hogy a felhőkarcolókra és egyéb kimagasló helyekre éjjel-nappal egymást váltó figyelőőrt állít, számszerint állítólag 10.000 főt, akinek feladata az észlelt tüzek azonnali jelentése volna.

New-York komoly légi riadóját a hadüzenet után november 11-én élte át. Az alábbiakban — jellemző volta miatt — szószerint közöljük Heinrich Aron, a Berliner Börsenzeitung lissaboni tudósítójának cikkét, mely eredeti amerikai jelentések alapján készült: „A déli órákban a rádió közölte, hogy a város felé ellenséges repülőgépek közelednek. A gépek Chicagót már elhagyták és feltűnésük kb. 10 perc múlva várható. Ami ezután következett, azt még a nagy emberi szenvedélyeket és indulatokat legmélyebben merő drámaíró merész fantáziája sem tudta volna agyálni. A tűzoltóság és rendőrség összes autói őrzítő irányabúgással végigszárguldtak a város utcáit — mivel a városnak akkor még riasztó eszközei nem voltak — és olyan pánikot okoztak, mely percek alatt átterjedt a 7.000.000 város minden egyes lakójára. Az elszelhetetlen pánik irtóztató hulláma 24 óra alatt 3000 méter söpört végig New-Yorkon, először délben, majd 3 órakor, végül éjjelkor. Amikor azután még éjjelkor sem jelentkezett semmiféle ellenséges repülőgép, a haságot az izgatott és felültetése miatt felbőszült községgel közölték, hogy csupán próbariadóról volt szó...”

Figyelemre méltó még az a tudósítás is, amit az Egyesült Államokból Stockholmba hazatérő Wretblad svéd mérnök közölt a „Svenska Dagbladet”-ben. Ezek szerint már Japán váratlan hadüzenete óriási kényelmetlenséget váltott ki Amerikában. Ez a kényelmetlenség ideges lázzá fokozódott, amikor az első próbariadóknál kiderült, hogy az amerikai légoltalmi rendszert általában nem, vagy csak igen hiányosan működik, és hogy a légoltalmi felkészültség a lehető legkevesebb állapotban van. Az izgalomhoz végül még a japán felháborodás csatlakozott, amikor kiderült, hogy a japánok a sípokon, amelyekkel az amerikai légoltalmi szervezet embereit ellátták, „Made in Japan” áll.

HIVATALOS RÉSZ

RENDELET.

A m. kir. belügyminiszter 128.100/1942. B. M. számú rendelete, a tűzrendészet fejlesztéséről szóló rendelkezések kiegészítése tárgyában.

A 180.000/1936. B. M. számú rendelet kiegészítésül a következőket rendelem:

1. §.

Hivatásos tűzoltótisztgyakornokká további rendelkezésig a 180.000/1936. B. M. számú rendelet 11. §-ának (3) bekezdésében megállapított személyi feltételeknek megfelelő az a férfi is kinevezhető, aki az ott meghatározott szakképzettséggel nem rendelkezik. Aki a tűzrendészet terén kellő gyakorlatot szerzett, azt előnyben kell részesíteni.

Az előző bekezdés alapján kinevezett tűzoltótisztgyakornok — amennyiben a rendszeresített tisztii létszám keretében megfelelő állás üresedésben van —, ugyancsak további rendelkezésig kivételesen, legfeljebb a IX. fiz. osztályba sorozott tűzoltófelügyelői állásra az előírt szakképzettség hiánya esetén is helyettesíthető.

Az országos tűzrendészeti felügyelőt az első és második bekezdésben foglalt esetben is meg kell hallgatni.

Az első bekezdés alapján kinevezett tűzoltótisztgyakornok a 180.000/1936. B. M. számú rendelet 11. §-ának (3) bekezdésében meghatározott szakképesítés megszerzése céljából a kinevezéstől számított legközelebbi tanfolyamot abban az esetben is köteles elvégezni, ha időközben tűzoltótisztii állásra helyettesítették. A szakképzettség megszerzésének igazolásáig a kinevezett magasabb fizetési osztályba nem léptethető elő.

2. §.

Ez a rendelet kihirdetése napján lép hatályba.

Budapest, 1942. évi november hó 17-én.

Dr. vitéz Keresztes-Fischer Ferenc s. k.
m. kir. belügyminiszter.

Bajtársak! Értesítünk benneteket, hogy Budapesten, a Magyar Művelődés Házában (Tisza Kálmán-tér) december 11-én, pénteken délután 6 órai kezdettel, a M. kir. Opera és Nemzeti Színház színművészeinek közreműködésével a katonai szolgálatot teljesítő tűzoltók családjai javára díszelőadás lesz. Tűzoltók és hozzátartozói részére jegyek 30 százalékos kedvezménnyel a Magyar Országos Tűzoltó-Szövetség irodájában (Izabella-utca 51. szám) és a Kun-utcai tűzoltólaktanyában kaphatók. Legyetek ott mindnyájan! Tűzoltók egyenruhában jelennek meg.

Alkalmi vétel — eladás. Kaszaper község elöljárósága jókarban lévő használt, egységes csavarmenettel ellátott kocsifecskendőt keres megvételre. Ajánlatokat: Községi Elöljáróság, Kaszaper címre kérjük küldeni.

BUDAPEST SZÉKESFŐVÁROS POLGÁRMESTERE
16.151/1942.—I. szám.

PÁLYÁZATI HIRDETMÉNY

Nyilvános pályázatot hirdetek Budapest székesfővárosnál a tűzoltótiszt szakon 15 tűzoltótiszt gyakornoki állásra, valamint a jelen pályázati hirdetmény alapján történő kinevezésig betöltendő hasonló állásokra.

A pályázat határideje 1942. évi december hó 12-én déli 12 óra.

A fenti határidőn túl benyújtott pályázatokat nem fogom figyelembe venni.

A pályázati kérvényeket a fenti időpontig a polgármesteri központi segédhivatalban (IV., Központi Városháza, fsz. 6.) a hivatalos órák alatt kell benyújtani.

A meghirdetett állásra csak az a férfi alkalmazható, aki:

- életévét betöltötte és 30-ik életévét még nem érte el,
- szellemileg és testileg alkalmas,
- legalább 165 cm. testmagasságú,
- katonai szolgálatot teljesített,
- magyar állampolgár,
- fedhetetlen előéletű, erkölcsi és nemzeti szempontból kifogás alá nem esik,
- érettségi bizonyítvánnyal, vagy ezzel egyenlő értékű iskolai végzettséggel rendelkezik.

Egyéb jogszerű kellékek fennforgása esetén az alkalmazásnál előnyben kell részesíteni azokat, akik a háborúban arcvonalbeli szolgálatot teljesítettek, a vitézeket, főiskolai képesítéssel rendelkezőket, továbbá, akik már megfelelő műszaki, tűzoltói, vagy légoltalmi kiképzésben részesültek.

h) aki leszármazását igazolta; (a közszolgálatban alkalmazásba lépés szempontjából azt, hogy a pályázó nem az 1939. évi IV. tc. 1. §-ában meghatározott korlátozás alá eső személy, a 7720/1939. M. E. számú rendelet 1. és 3. §-ában foglalt rendelkezések szerint kell igazolni. Annak igazolására, hogy valaki az 1939. évi IV. tc. alkalmazása szempontjából „nem tekinthető zsidónak, rendszerint elegendő, ha kimutatja, hogy az 1895. évi október hó 1. napja előtt keresztény hitfelekezet tagjaként született, vagy ha az 1895. évi október hó 1. napja után született, mind ő maga, mind szülei keresztény hitfelekezet tagjaként születtek, egyúttal pedig mindkét esetben a büntetőjogi jogkövetkezmények terhével írásban kijelenti, hogy őt a törvény 1. §-a értelmében nem lehet zsidónak tekinteni.)

Az állásra való kinevezés fentebb felsorolt előfeltételeit hiteles okmányokkal (a testi alkalmasságot díjtalanul kiállított hatósági orvosi bizonyítvánnyal, az erkölcsi életet 6 hónapnál nem régebb keltezésű rendőrségi erkölcsi bizonyítvánnyal) kell igazolni.

Azoknak a pályázóknak, akik a székesfőváros szolgálatában állanak és a központi személyzeti nyilvántartó által a hivatali munka körben foglalkoztatott székesfővárosi alkalmazottakról vezetett nyilvántartásban szerepelnek, pályázati kérvényükhöz okmányokat csatolniuk nem kell.

Azoknak, akik a 16.151/1942.—I. számú pályázati hirdetményben meghirdetett tűzoltótiszt gyakornoki állásra pályáztak, újból nem kell pályázniuk, mert azoknak pályázatait érvényesnek ismerem el.

Budapest, 1942 november hó 27.

Szendy s. k.,
polgármester.

17.008/1942.—I. szám.

PÁLYÁZATI HIRDETMÉNY

Budapest székesfőváros polgármestere az 1934. évi XII. tc. 13. §-ában biztosított jogánál fogva nyilvános pályázatot hirdet a tűzoltótiszt szakon — a fokozatos előléptetések beszámításával — betölthető:

10 a X. fizetési osztályba sorozott tűzoltósegédfél ügyelői állásra, valamint e pályázati hirdetményben meg hirdetett állások betöltéséig időközben megüresedő hasonló állásokra.

A pályázat határideje 1942. évi december hó 12 (szombat) déli 12 óra.

A fenti határidőn túl benyújtott pályázatokat nem fogom figyelembe venni.

A pályázati kérvényeket a fenti időpontig a polgármesteri központi segédhivatalban (IV., Központi Városháza, fszt. 6.) a hivatalos órák alatt kell benyújtani.

Tűzoltótiszt szakú állásra csak az a férfi alkalmazható, aki:

- életévét betöltötte és 30-ik életévét még nem érte el, — feltéve, hogy még nem áll a székesfőváros hivatalos tűzoltóságának szolgálatában,
- a tűzoltótiszt szolgálatra szellemileg és testileg alkalmas,
- legalább 165 cm. testmagasságú,
- katonai szolgálatot teljesített,
- magyar állampolgár,
- fedhetetlen előéletű, erkölcsi és nemzeti szempontból kifogás alá nem esik,
- érettségi bizonyítvánnyal, vagy ezzel egyenlő értékű iskolai végzettséggel és a Magyar Országos Tűzoltótisztiképző Tanfolyamon szerzett tűzoltótiszt oklevéllel rendelkezik.

Egyéb jogszerű kellékek fennforgása esetén az alkalmazásnál előnyben kell részesíteni azokat, akik a háborúban arcvonalbeli szolgálatot teljesítettek, a vitézeket főiskolai képesítéssel rendelkezőket, továbbá, akik már megfelelő műszaki, tűzoltói, vagy légvédelmi kiképzést részesültek,

h) leszármazását igazolta; (a közszolgálatban alkalmazásba lépés szempontjából azt, hogy a pályázó nem az 1939. évi IV. tc. 1. §-ában meghatározott korlátozás alá eső személy, a 7720/1939. M. E. számú rendelet 1. és 3. §-ában foglalt rendelkezések szerint kell igazolni. Annak igazolására, hogy valaki az 1939. évi IV. tc. alkalmazása szempontjából nem tekinthető zsidónak, rendszerint elegendő, ha kimutatja, hogy az 1895. évi október hó 1. napja előtt keresztény hitfelekezet tagjaként született, vagy az 1895. évi október hó 1. napja után született, mind ő maga, mind szülei keresztény hitfelekezet tagjaként születtek, egyúttal pedig mindkét esetben a büntetőjogi jogkövetkezmények terhével írásban kijelenti, hogy őt a törvény 1. §-a értelmében nem lehet zsidónak tekinteni.)

Az állásra való kinevezés fentebb felsorolt előfeltételeit hiteles okmányokkal (a testi alkalmasságot díjtalanul kiállított hatósági orvosi bizonyítvánnyal, az erkölcsi életet hat hónapnál nem régebb keltezésű rendőrségi erkölcsi bizonyítvánnyal) kell igazolni.

Azoknak a pályázóknak, akik a székesfőváros szolgálatában állanak és a központi személyzeti nyilvántartó

a hivatali munkakörben foglalkoztatott székesfővá-
alkalmazottakról vezetett nyilvántartásban szerepel-
pályázati kérvényükhöz okmányokat csatolniok nem

Azoknak, akik a 16.385/1942.—I. számú pályázati
etményben meghirdetett tűzoltótiszt állásokra pá-
lak, újból nem kell pályázniok, mert azok pályázatait
nyesnek ismerem el.

Budapest, 1942 november 27.

Szendy s. k.,
polgármester.

ROZSNYÓ MEGYEI VÁROS POLGÁRMESTERE.
3/1942. szám.

PÁLYÁZATI HIRDETMÉNY tűzoltóparancsnoki állásra.

Rozsnyó megyei város hivatásos tűzoltóságánál a m.
belügyminiszter úr 64.405/1942. IV. számú rende-
el engedélyezett IX. fizetési osztályba mindenkor
gállapított illetményekkel járó tűzoltóparancsnoki ál-
ra pályázatot hirdetek.

Az állásra a 180.000/1926. B. M. számú rendelet 11.
nak (3) bekezdésével írt feltételekkel rendelkező olyan
ének pályázhatnak, akik nem esnek az 1939. évi IV. tc.
álya alá.

A pályázati kérvényhez a pályázó születési anya-
yvi kivonatát, elméleti képesítését igazoló okmányait,
onai szolgálatát igazoló iratait, magyar állampolgár-
si bizonyítványát, vagy trianoni záradékkal ellátott il-
őségi bizonyítványt, erkölcsi bizonyítványt, m. kir.
ztiorvosi bizonyítványt a közszolgálatra való alkalmas-
gáról az esetleges eddigi igazoló bizonyítványt és rövid
trajzot kell csatolni.

Annak igazolására, hogy a pályázó nem tartozik az
39. évi IV. tc. hatálya alá, szüleinek és nagyszüleinek
iletési és házassági anyakönyvi kivonatát, illetve ke-
sttlevelét és esketési bizonyítványát csatolni kell.

Ha a pályázó nős, házassági anyakönyvi kivonatát,
felesége szülei és nagyszülei születési és házassági
yakönyvi kivonatait, illetve keresztlevelét és esketési
zonyítványát szintén csatolni kell. A pályázati kérelmet
ismertetett okmányokkal felszerelve Gömör és Kishont
rmege főispánjához címezve, 1942. évi december hó-
ik napjának déli 12 órájáig Rozsnyó megyei város pol-
rmesteri hivatalához kell beküldeni, illetve ott kell be-
ujtani. Elkésetten érkezett, vagy hiányosan felszerelt
ilyázati kérelmeket figyelembe venni nem lehet.

A már közszolgálatban álló pályázók kérvényeiket
olgálati úton terjeszthetik be.

Rozsnyó, 1942 november 20.

Dr. Michallovits s. k.,
polgármester.

PESTSZENTLŐRINC M. V. POLGÁRMESTERE.
ad 16.066/1942. kig. szám.

PÁLYÁZATI HIRDETMÉNY

Pestszentlőrinc megyei városnál újonnan szervezett
és a magy. kir. belügyminiszter úr 64.347/1942. IV. számú
rendeletével betölteni engedélyezett, középiskolai végzet-
séghez kötött tűzoltótiszt gyakornoki állásra pályázatot
hirdetek.

Az állás javadalmazása az állami rendszerű közép-
iskolai végzettséghez kötött gyakornoki állás fizetésével
és lakáspénzével van egybekötve. Az állásra a 180.000—
1936. B. M. számú rendelet 11. §-ának 3. bekezdése értel-
mében csak olyanok nevezhetők ki, akiknek legalább érettt-
ségi bizonyítványuk, vagy ezzel egyenlő értékű iskolai
végzettségük van, s akik az országos tűzoltótisztképző
tanfolyamon tűzoltótiszt oklevelet szereztek, katonai szol-
gálatot teljesítettek és az 1883 : I. tc. 1. §-ának a) és b)
pontjában felsorolt kellékek fennforgását igazolni tudják,
továbbá, akik nem esnek az 1930. évi I. tc. tiltó rendelkezé-
zése alá.

A pályázati kérelemhez a következő okmányokat kell
csatolni:

1. Az 1939 :IV. tc. végrehajtása tárgyában kiadott
7720 /1939. M. E. számú rendelet 1. és 3. §§-ban előírt
módon annak az igazolását, hogy a pályázó nem esik a
törvény 1. §-ában meghatározott korlátozás alá.

2. Születési anyakönyvi kivonatot,

3. nőseknél a feleség születési anyakönyvi kivonatát,
valamint annak igazolását, hogy az 1. pontban hivatkozott
törvényhely hatálya alá nem esik,

4. állampolgárságát igazoló bizonyítványt, vagy
trianoni záradékkal ellátott illetőségi bizonyítványt,

5. 3 hónapnál nem régebb keletű hatósági erkölcsi
bizonyítványt,

6. családi állapotot igazoló okmányt,

7. iskolai végzettséget igazoló bizonyítványt,

8. tűzoltótiszt oklevelet,

9. tűzoltói gyakornoki szolgálatra való alkalmassá-
got, szellemi és testi épséget igazoló, 3 hónapnál nem
régebbi keletű tisztiorvosi bizonyítványt,

10. katonai szolgálatot igazoló okmányt,

11. az eddigi szolgálatot vagy foglalkozást igazoló
okmányokat,

12. rövid életrajzot.

A szabályszerűen felszerelt és okirati bélyeggel ellá-
tott pályázati kérvényeket Pest-Pilis-Solt-Kiskun vár-
mege főispánjához címezve, nálam kell benyújtani, 1942.
évi december hó 15. napján déli 12 óráig.

Közszolgálatban álló pályázók pályázati kérelmüket
szolgálati úton tartoznak benyújtani s az előírt kellékeket
törzskönyvi lapjukkal igazolják.

Amennyiben a fent felsorolt követelmények körül
bármely körülmény a törzskönyvi lapon nem szerepel, úgy
azt külön, a fentiekben felsorolt okmányokkal tartoznak
igazolni.

Pestszentlőrinc, 1942 november 4.

Dr. Balogh Géza s. k.,
polgármester.

mindennemű **létrák,**
tűzoltó- és légoltalmi felszerelések
beszerzési forrása
Metzker Ferenc
Budapest, XI, Horthy Miklós-út 35
Telefon 456-363

SZÉKESFEHÉRVÁR SZAB. KIR. VÁROS POLGÁR-
MESTERÉTŐL.

21.247/1942. szám.

PÁLYÁZATI HIRDETMÉNY

Székesfehérvár szab. kir. város tűzoltósága létszámában nyugdíjazás következtében megüresedett két tűzoltói állásra pályázatot hirdet. A tűzoltók az állami rendszerű II. o. altisztek részére mindenkor megállapított illetményekben részesülnek.

A kinevezés az alkalmazás első évében ideiglenes, amely idő alatt a kisegítő szolgálattal állással egybekötött javadalmazás jár. — A próbaszolgálat alatt alkalmasnak talált tűzoltót a tűzoltóparancsnok javaslatára II. o. altisztté minősítem át.

A tűzoltói állásokra csak 21. életévüket betöltött, de 30. életévüket meg nem haladott — esetleg körengedély birtokában levő — olyan egyének pályázhatnak, akik katonai szolgálatot teljesítettek.

Az állások elnyerésére elsőbbségi igénnyel bírnak az igazolványos altisztek, illetve az 1938. évi IV. tc. 6. §. 4. pontja értelmében vitézek, vagy tűzharcosok, valamint azok, akik a testületben már mint kisegítő tűzoltók működtek.

Az állások betöltői a törvényszerű várakozási idő eltelté után nyernek nyugdíjjogosultságot.

A sajátkezűleg írt kérvényhez a következő okmányokat kell eredetben, vagy hiteles másolatban csatolni:

1. Születési, esetleg házassági anyakönyvi kivonatot,
2. egészségi állapotot igazoló újkeletű hatósági orvosi bizonyítványt,
3. iskolai végzettséget igazoló bizonyítványt,
4. magyarhonosságot, vagy községi illetőséget igazoló bizonyítványt,
5. eddigi foglalkozást és családi állapotot igazoló helyhatósági bizonyítványt,
6. erkölcsi bizonyítványt,
7. az igazolványosok, vitézek és tűzharcosok törvényszerű igényjogosultságról szóló igazolványt,
8. katonai okmányokat,
9. iparos foglalkozású pályázók által iparuk gyakorlására jogosító igazolványt, illetve segédlevelet,
10. az 1939. IV. tc. hatálya alól való mentességét igazoló okmányokat.

A pályázati kérvények Székesfehérvár szab. kir. város polgármesteréhez címezve, a város iktatóhivatalában (Városház földszint) legkésőbb f. évi december hó 10-én, délelőtt 12 óráig annyival is inkább benyújtandók, mert a később érkező kérvényeket nem fogom figyelembe venni.

Székesfehérvár, 1942 november 12.

Farkas Sándor s. k.,
polgármester.

HIREK

Magyarország Főméltóságú Kormányzója legfelsőbb elhatározásából a világháborút követő forradalmak és ellenforradalmak idején, valamint az ország elszakított területeinek visszaszerzése körül életüket veszélyeztetve önfeláldozással véghezvitt hazafias cselekedeteik elismerésül Nemzetvédelmi Keresztet az alábbi tűzoltóajtásosoknak méltóztatott adományozni: Kovács András hercegi szőlősi önk. tűzoltó, Obis Gyula tarpai önk. tűzoltóparancsnok.

A Székesfővárosi Tűzoltózenekar rádióműsora december 15-ig: november 30-án és december 12-én délelőtt 10.15—11.10-ig.

A XXV. debreceni kerületi tűzoltótanfolyam. Debrecen város hivatásos tűzoltóparancsnoksága november 2—25. napjáig tartotta meg a 25. kerületi tűzoltótanfolyamot, amelyet 46 hallgató végzett el. A tanfolyam felügyelője Dömsödy Imre tb. városi főjegyző volt, parancsnok pedig dr. vitéz Roncsik Jenő kerületi tűzrendészeti főfelügyelő. Előadói a debreceni hivatásos tűzoltóság tisztjei: továbbá Rehák Tamás nagyváradai hivatásos tűzoltóparancsnok, biharmegyei, Jóna Mátyás dr. vármegyei másodfőjegyző, hajdumegyei, Somlyódy Ferenc dr. tb. főszolgabíró, szabolcsmegyei tűzrendészeti felügyelők, Bíró Árpád nyiregyházi hivatásos tűzoltóparancsnok, Marinovi Endre dr. székesfővárosi tűzoltófelügyelő, Bartha István városi világítási vállalati műszaki igazgató, villamosmérnök, Csobay László vállalati igazgató, gépészmérnök, Ursányi Sándor ref. püspökhelyettes, kormányfőtanácsos. A debreceni kerületi tűzoltótanfolyamokon eddig 1024 hallgató kapott látogatási bizonyítványt, a törvényhatósági tanfolyamokon pedig 172. A mostani tanfolyamon a hallgatók törvényhatóságukonként a következőképpen oszlottak meg: Békés 13, Bihar 1, Debrecen 4, Hajdu 9, Jász-Nagykőrös 10, Szatmár 3, Szabolcs 5, Ugocea 1.

Kismotorfecske-tanfolyam Debrecenben. Az országos tűzrendészeti felügyelő rendelete alapján a debreceni XXV. kerületi tűzoltótanfolyam keretében kismotorfecskekezelői tanfolyam is volt, amelyet 39 hallgató végzett el. A tanfolyam előadói Rehák Tamás nagyváradai tűzoltóparancsnok és Csobay László gépészmérnök voltak.

Tűzrendészeti vizsgálatok a muraszombati járásban. A Délvidékkel visszacsatolt muraszombati járásban a törvényhatóságok az idén tartották meg az első tűzrendészeti vizsgálatot. A tűzoltóegyletek nagy számára voltak tartandók, hogy az egyletek körjegyzőségeik szerint tartották összpontosítva. A vizsgálatokat Benkó József járási tűzrendészeti felügyelő, Obál Jenő, Fráhm Vilmos és Dörmög Gusztáv járási tűzrendészeti felügyelőhelyettesek tartották meg a következő sorrendben: május 10-én a borsodalmási, május 17-én a pártosfalvai, május 25-én a cselelaki, május 31-én a felsőlendvai, június 7-én a muraszombati, június 14-én a kuzmai, június 21-én a muraszombati, július 5-én a bodóhegyi, július 12-én a perestői, július 19-én az úrdombi, július 26-án a szarvaslakai, augusztus 2-án a vashidegkúti, augusztus 9-én a tótkeresztúri, augusztus 23-án a mártónhelyi, szeptember 20-án a muraszombati, szeptember 27-én a péterhegyi körjegyzőséghez tartozó testületeknél. A muraszombati önké-

**Mátrai sisak-, tűzoltószer-
és légoltalmi felszerelések gyára**

Keresztény **Mátrai Antal és Társa r.l.**
Budapest, XIII, Lomb-utca 34—36. Telefon 299-055

és Benkő-gyári önkéntes tűzoltóegyleteknél a vizsgálatot Horváth Miklós Vas vármegye tűzrendészeti felügyelője tartotta meg a június 28-án rendezett tűzoltónap alkalmával. A tűzoltóegyleteknél lefolytatott vizsgálatok során megállapítást nyert, hogy a tűzoltók ügy fegyelem, mint szaktudás szempontjából megállják helyüket és nemzet-hűség szempontjából is megbízhatók, amiről különben ün-nepélyes alkalmakkor nagy számban való megjelenésük-kel mindenkor tanubizonytságot tettek.

Tűzeset Vásárosnamény községben. Folyó évi október hó 30-án reggel 5 óra 15 perckor a vásárosnaményi tűz-oltóórszobára tüzet jeleztek. Az ottlévő készülség egy fecskendővel azonnal kivonult és nyomban megkezdte működését. A tűz a községben lévő olajgyárban tört ki; a tűzoltóság kiérkeztekor a tűz a gyár csaknem teljes első berendezésére átterjedt. A parancsnok rövidesen megállapította, hogy a tűz az olajgyárhoz épített malmot s erősen veszélyezteteti, mert bár a két üzem között tűzfal volt, de a tűzfalon fából készült csövek vezetnek keresztül, melyen a tűz rohamosan terjedt előre. A parancsnok azonnal intézkedett, hogy még két fecskendő vonuljon ki

mászószerekkel felszerelve, mert a magas épületek között dühöngő tűz terjedése másképp nem vágható el. Majd néhány tűzoltó segítségével megközelítette a tűzfalon lévő nyílásokat s a fűcsöveket leszereltette és a nyílásokat el-záratta. Így a közvetlen terjedési lehetőség megszűnt. Ezután a parancsnok a malmot oldaláról megtámadta a tüzet s két és félórás nehéz küzdelem után sikerült azt annyira visszazorítani, hogy a malmot már tovább semmi veszély nem fenyegette. Segítség hiányában azonban a olaj-gyár belsejében a tűz teljes eloltása csak lassan történ-hetett meg. Mire az első segítség megérkezett, a helybeli tűzoltóság teljesen lokalizálta a tüzet és teljesen leverte a lángokat.

Főszerkesztő: Breznay Imre

Felölös szerkesztő és kiadó: Lukács Zoltán dr

Az újabban megjelent szakkönyvek jegyzéke

	P
Gy. 1. I—IV. füzet. Alap kiképzés	3.50
Gy. 2. I. füzet. Gyakorlati szabályzat	2.—
Gy. 2. II. füzet. Ábráfüzet	1.—
Gy. 2. III. füzet. Különleges szerek és létrák szere-lése	—50
Egyenruházati szabályzat	—20
Légitálm. (Kárelhárító oktatás tűzoltóság szá-mára)	4.—

Beszerezhetők a vármegyei tűzoltó-szövetségek útján.
Az Országos Tűzoltó-Szövetség kiadványainak részletes jegyzéke lapunk november hó 15-i számában jelent meg.

KR tömlőbekötő-gyűrűk

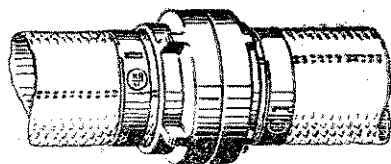

szerelése oly egyszerű, hogy bárki minden segétszerkezet nélkül a legtokéletesebb kö-tést tudja elkészíteni. Hivatalos vizsgálat szerint 35 atm. túlnyomás mellett is kifo-gástalan kötést biztosít. Kérjen ismertetőt.

Forgalombahozza:

Move kereskedelmi és ipari kft.
Budapest, V, Mérleg-utca 4. Telefon 180-843

Tűzoltói új előírások egyenruhákát mérték után

„Hangya“ akciós szövetségből is készit

BOROS egyenruházat szabósága

BOROS és HUBER
BUDAPEST, VIII, BAROSS-TÉR 6
Telefon: 145-016

Kérjen
árajánlatot

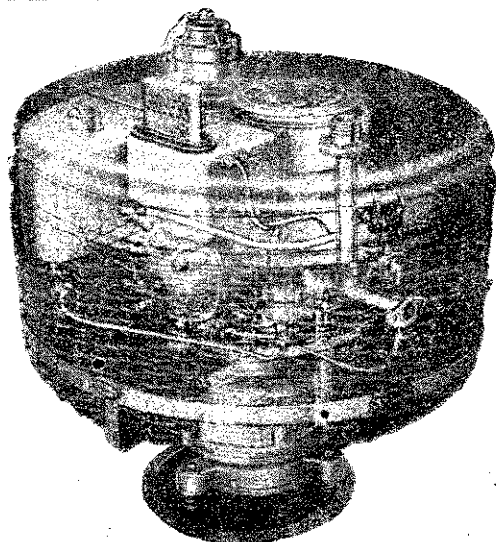

EMAG—Szilvay-rendszerű

szabadalmazott mélyszívó

motorfecskendő

8 m-nél nagyobb vízmélységből is szállít vizet.
Készül: 100, 200, 400 liter/perc teljesítményű kivitelben.
Kérjen ismertetőt és árajánlatot.

Megfelel a 180.000/1936. számú B. M. rendelet előírásának.

Vadásztöltény-, Gyutacs- és Fémárugyár rt.

Budapest, V, Mérleg-utca 3 — Telefon: 183-820

Szállítunk
a hatósági előírásoknak megfelelő

Ismertetés
felvilágosítás
és ajánlat
díjtalán

MÁVAG
GYÁRTMÁNYŰ

Telefon 153-394

hordozható benzínmotoros és kézi működtetésű **fecskendőket, vízhordó- és öntözőkocsiakat, tűzoltó- és locsoló autókat** a legjobb minőségben, megbízható és tartós kivitelben.

MAGYAR KIRÁLYI VAS-, ACÉL- ÉS GÉPGYÁRAK KERESKEDELMI KÉPVISELETE RT.
BUDAPEST, VIII, MŰZEUM-KÖRÚT 18, II.

KÖHLER ISTVÁN

FECSEKENDŐ-, SZIVATTYÚ- és tűzoltófelszerelések gyára

Gyárt: Modern motoros, turbinás és dugattyús tűzoltófecskendőket, tűzoltószerkeket, felszereléseket és szivattyútelepeket a tűzoltás és öntözés céljaira

BUDAPEST, X, KORPONAI-UTCA 21. SZÁM

Alapítva 1896

Mindenféle
tűzoltó- és légoltalmi
felszerelési cikkek
raktárról kaphatók

Mátrai Antal és Társa Rt.

Gyár és központi iroda:

Budapest, XIII, Lomb-utca 34-36 - Telefon 299-055
Városi irodák: VI, Teréz-körút 22 - Telefon 121-533

Gyárt: kézi- és motor-
fecskendőket, mindenfé-
le létrákat, motollákat,
vízhordó és öntöző lajt-
kat, szerkecsikat és lég-
oltalmi felszereléseket

FELTEN ÉS GUILLEAUME RT., BUDAPEST, I.

a budapesti hivatásos tűzoltóság szállítója

GYÁRT: BELÜL GUMIZOTT TŰZOLTÓTÖMLŐT
kivánt méreteken és nyomásig.

LEVÉLCÍM: BUDAPEST 113. POSTAFIÓK. TELEFON: 258-880



Hazai
gyártmány!

MINIMAX

a legjobb magyar gyártmányú kézi tűzoltókészülék. Nem hasonlítható össze a különböző utánszolgákkal. Felvilágosítással szolgál a
MAGYAR MINIMAX RT., BUDAPEST
GYÁR, IRODA: VI, RÓZSA-UTCA 85. TELEFONSZÁM: 323-781

CORVIN ÁRUHÁZ RT.

BUDAPEST VIII, BLAHA LUJZA-TÉR 1-3

Csonka János gépgyára gyártja a

mindenhol bevált, tökéletes **tűzoltómotorokat!**



TÜZRENDÉSZETI KÖZLÖNY

A MAGYAR ORSZÁGOS TŰZOLTÓ-SZÖVETSÉG HIVATALOS LAPJA

Megjelenik minden hó 1-én és 15-én

Az előfizetési és hirdetési díjakat a Magyar Országos Tűzoltó-Szövetség 23.297 számú csekk számlájára lehet beküldeni. Csekkürlap minden postahivatalban kapható

A Magyar Országos Tűzoltó-Szövetség, szerkesztőség és kiadóhivatal:

BUDAPEST, VI, IZABELLA-UTCA 51
Telefon: 223-254

Előfizetési ára egész évre 12 pengő

A szerkesztőség címére küldött szakcikkeket, ha közlésre alkalmasak, díjazzuk

Aljániva a m. kir. belügyminiszter úr 126.278—1938. B. M. sz. rendeletével („Belügyi Közlöny“ 1939. évi 5. sz.) a vármegyék, városok és községek számára

TŰZOLTÓTESTÜLETEK A LAPOT DIJTALANUL KAPJAK

Elismerés a tűzoltóságoknak

Minden valódi tűzoltónak, minden bajtársunknak bizonyára erősebben dobban meg a szíve, mikor tapasztalhatja, hogy munkánk mind több és több megtérésre, elismerésre talál az ország színe előtt.

Nagy volt a mi örömünk, midőn Magyarország első férfia, a Kormányzó Úr Öfóméltósága elfogadta a Magyar Országos Tűzoltó-Szövetség védnöki tisztségét. És nem kisebb akkor, amikor legutóbb a budapesti tivatásos tűzoltóság zászlószentelési és szoboravatási innepségén képviseltette magát nemcsak ő, hanem a tűzoltósággal együttműködő miniszterek is.

Mind ezek a tények kétségtelen jelei annak, hogy az országnak a katonaság után legnagyobb szervezete éppen a tűzoltóság, amely fegyelemben, kiképzésben és készségben hathatós támogatója a honvédelemnek, különösen a légvédelemmel kapcsolatban és árelhárító működésében.

Amit azonban most örömmel és reménykedve tapasztalunk, hosszú évtizedek eredménye, s következménye annak a kitartó és tervszerű, következetes és ondos munkának, melyet a tűzoltóság megbecsülte érdekeiben kifejt az országos vezetőség.

Kétségtelen, hogy már évtizedekkel ezelőtt is soat és néha emberfeletti módon dolgoztak e téren előeink, de azok mintha csak előkészítői lettek volna a mai eredményeknek. Hiszen idestova fél évszázada annak, hogy az Országos Szövetség sürgetni kezdette a tűzrendészeti törvény megalkotását és nem egyszer érték be hivatalos tényezők, a miniszterek annak előterjesztését. De bizony csak ad Graecas Calendas alasztódott. Egyik évről a másikra, egyik évtizedről másikra.

Wekerle Sándor miniszterelnök, a távollevő belgy miniszter képviselőjében, már 1908 december hó 1-én bejelentette a képviselőházban, hogy: „... a kormány tudatában van azon óriási károknak, melyeket a tűzveszély a nemzeti vagyonban évről évre okoz megfoglalkozik a tűzrendészeti törvényjavaslatnak nemcsak előkészítésével, hanem mielőbbi beterjeszté-

sének munkálataival is... Kész javaslat fekszik a kormány előtt, mely a közelebbi hetekben fog egy szaktanácskozmánynak véleményezést végezt kiadatni és ezen vélemény megadása után, véglegesen szövegezve a törvényhozás elé terjesztetni...“

Ez igaz volt. Sőt valóban össze is ült a szaktanácskozmány is egyszer, de a tűzrendészeti törvényre mégis egy negyedszázadnál tovább kellett várnunk.

Mi volt ez, ha nem a tűzvédelemnek és tűzoltóságoknak lekicsinylése? És vajjon, ha a tűzoltóságot annyira értékelték volna, mint ahogyan manapság tesszik: megtörténhetett volna-e, hogy az említett törvényre 1936-ig kellett várnunk?

Semmiestre sem.

Amde változnak az idők s benne változnak az emberek is. Változnak a felfogások, a vélemények. Mint ahogy a politika a szükségszerűségek tudománya, azonképpen minden más állami tényezőt is a szükség hoz létre, vagy fejleszt ki, emel a maga méltó helyére.

Lassan rájönnek arra, hogy a tűzoltóság nem egyes emberek jóakarató magánügye, hanem az ország érdekében önzetlenül fáradozó és dolgozó polgárok nemes intézménye. Olyan tényező tehát az állami rendészetben, amit ma már nem lehet nélkülözni s amelyet istápolni hazafias kötelesség.

Igen, mert erre az intézményre szükség van. Ez az intézmény megérdemli a kellő értékelést, a figyelmet, a támogatást.

S ezt is megkaptuk legutóbb november 10-én, midőn a belügyi tárca költségvetésének előadója, Hunyady-Buzás Endre dr. kijelentette, hogy: „Elismerés illeti a rendőrség, a csendőrség és tűzoltóság intézményét.“

Ez az értékelés nem hangzatos szólam volt az előadó ajkáról, hanem igazságos és meggyőződéssből fakadó ítélet.

Hunyady-Buzás Endre dr. ismeri a magyar tűzoltói intézményt. Hiszen mint közigazgatási férfiú

szakelőadója volt a tárgykörnek, évek hosszú során át titkára egyik vármegyei szövetségünknek, aki állandó érdeklődéssel figyelte az egyszerű tűzoltók áldozatos munkáját és évről-évre sok versenyen jelent meg. Versenybíró volt: jutalmakat kiosztó vármegyei szervező és vezető tisztviselő.

Ami elismerés tehát tőle származik, az meggyőződésből fakad és súlya van. Súlya van különösen azért, mert a törvényhozás termében hangzott el és éppen a beltügyi tárca költségvetésének előadójának beszédében.

Mégis csak hajnalodik tehát.

Kimutatás

a tűzoltóságok „Füsttelen nap”-ok tartásának eddigi eredményéről

Sopron vármegye tűzoltószövetsége	434.49 P
Kammer Testvérek tűzoltósága	32.10 P
Szatmárnémeti hiv. tűzoltósága	28.— P
Sopron vármegye tűzoltószövetsége	209.08 P
Komárom vármegye tűzoltószövetsége	3.992.54 P
Wieser Vilmos önk. tűzoltó	3.— P
Hátmeg községi előljáróság	25.13 P
Kalóz önk. tűzoltóság	97.26 P
Győr vármegye tűzoltószövetsége	500.— P
Dr. Fekete László vm. tüzr. felügyelő gyűjtése	348.80 P
Dr. Szepesy Zoltán vm. tüzr. felügyelő gyűjtése	570.98 P
Úng vármegye tűzoltószövetsége	170.— P
Eger önkéntes tűzoltósága	10.— P
Hársfalva község előljárósága	223.— P
Abauj-Torna vármegye tűzoltószövetsége	4.731.56 P
Csanád-Arad-Torontál vármegye tűzoltószövetsége	40.— P
Magyarmágocs önkéntes tűzoltósága	5.— P
Szevár önkéntes tűzoltósága	28.— P
Kisfűlpös önkéntes tűzoltósága	23.— P
Mármaros vármegye tűzoltószövetsége	1.469.23 P
Zala vármegye tűzoltószövetsége	5.189.53 P
Bihar vármegye tűzoltószövetsége	3.683.44 P
Bereg vármegye tűzoltószövetsége	594.85 P
Borsod vármegye tűzoltószövetsége	3.372.38 P
Kálozi önkéntes tűzoltóság	833.85 P
Zemplén vm. tűzoltószövetsége	4.348.84 P
Vésztó önkéntes tűzoltósága	87.— P
Fekete Mózes tűzoltóparancsnok	10.— P
Kabai önkéntes tűzoltóság	67.50 P
Hont vármegye tűzoltószövetsége	3.559.15 P
Gyergyószentmiklósi járás	467.20 P
Csikszentmártoni járás	367.15 P
Sopron vm. tűzoltószövetsége	1.169.13 P
Valóc önkéntes tűzoltósága	45.58 P
Paulova községi előljáróság	9.76 P

Speciális tűzoltóegyenruha-

készítő szabóság
Keresztény cég! Czirják Elek
 Aránytalanul díjtalanul szolgál
Budapest, XI, Horváth Miklós-út 61
 Telefon: 268-693

KISTÉTÉNYI WALTHER E.

BUDAPEST, IV, PETŐFI NÁNDOR-UTCA 6, FÉLEMELET

**Gyárt: érmekei
 rendjeleket
 felvényeket
 tiszteletdíjakat**

A Magyar Országos
 Tűzoltó Szövetség
 éremszállítója

Magyar tűzoltók arcképcsarnoka

Csánits Károly

székesfehérvári önk. egyesületi alelnök.



Ismét egy érdemes bajtársunkat mutatjuk be. Olyan férfiút, aki idestova negyven esztendeje fáradozik ügyünkben. A székesfehérvári önkéntes tűzoltótöredékben 1903-tól szolgál s már 1910-ben az ottani mentőosztály titkára, majd szakaszparancsnok és 1917-ben tb. mentőparancsnok.

Ahová a közbizalom állította, min denütt megállotta helyét és általános megbecsülést vívott ki a bajtársal és az ősi koronázó város közönsége körében. Mindenütt ott lehetett találni

ahol a „közjóért — becsületből” dolgoznak és mindenütt derekasan kivette részét a munkából.

Így: 1901-től az ottani Vörös-Kereszt-Egylet titkára, 1920-tól 1927-ig a csendőrtisztviselő iskola tanára, előadója a Cserkészkerületnek és védnöke a Budapesti I. sz. gépkocsi Lövészegyletnek.

A világháborúban a Vöröskereszt kiséítő kórháznak, cs. és kir. tartalékkórház 11. csoportjának és az I. sz. hadifogoly-kórháznak gazdasági tisztje volt s e minőségeiben kiérdemelte feljebbvalóinak legteljesebb elismerését.

Mindenestre méltó arra, hogy ebben a rovatban megörökítsük az ő érdemes munkásságát és emlékeztessék tegyük a ő személyét bajtársaink előtt. Annál inkább jogos ez, mert még sok szépet és jót vár tőle szűkebb és tágabb hazáj munkaköre.

Életrajzi adatai: Székesfehérvárott született 1881 július 21-én és ugyanott végezte iskoláit. Kereskedelmi akadémiai végzettsége van, melyet 1901-ben fejezett be. Két év mul már ott találjuk a Székesfehérvári Önk. Tűzoltó- és Mentőegylet működő tagjai között, ahol fokról-fokra emelkedett a legérdemesebb tisztségig. Különben családos és két gyermeke van. Vagyonos ember, aki kedvező anyagi helyzetét fölhasználta az önzetlen közszolgálat érdekében.

Megkapta érdemes szolgálatainak elismeréseképpen a XX. éves királyi díszérmét, a tűzoltó-éveinek megfelelő szolgálati érdemeket; tulajdonosa a Deutsche Ehren-Ritterkreutz-nek, Schlesische Adler II. Stof és 14 más különféle kitüntetésnek

(Bi.)

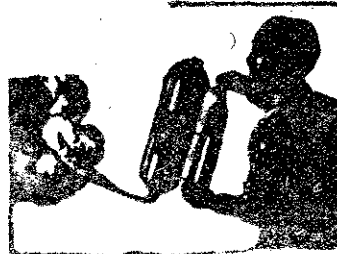

Folyékony szénssavval működő és száraz por-sugárral, folyékony szénssavval működtetett vízzel, gázzal, vegyíhábbal-, léghabbal- és szénssavhóval oltó tűzoltókészülékeink kivitelezése, szerkezete-, működése- és oltóhatása: **a legkifogástalanabb.**

LIGETI és BIRÓ Budapest, V, Árpád-u. 10

Ismertetőket készséggel küldünk.

TELEFON: 127-799

Mátrai sisak-, tűzoltósze- és légoltalmi felszerelések gyá

Keresztény **Mátrai Antal és Társa** 1
 Budapest, XIII, Lomb-utca 34-36. Telefon 299.

KÉPES HIRADÓ

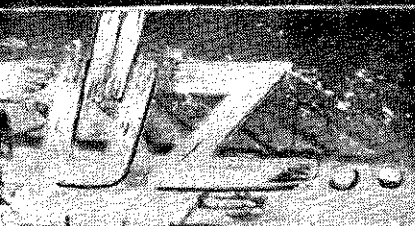

Hullóházban az ország.

Vasúti kocsirakomány ég,

tömlők kigyúrtak

a tömlőket a vágányok alatt k...



*Megindul a tűz-
völgyözés hirtelen...*

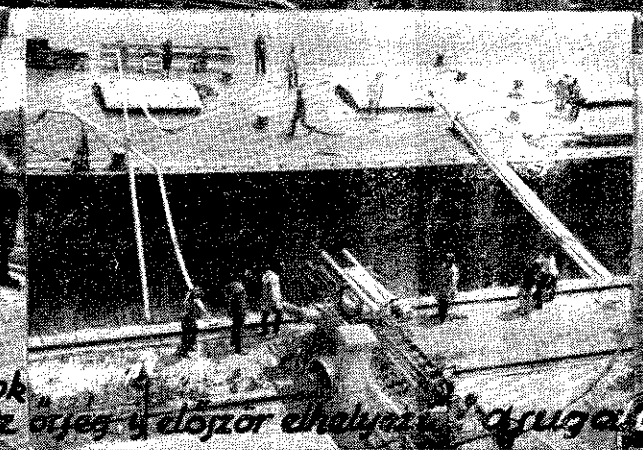

*szály olajpo-
gága rakományra
gyulladt ki. A munkások
lefedték a nyílásokat, az ország
először nyitják ki a rekesze-*

a sugárakat, csak mikor a víz ma

a tűzoltók a perit...

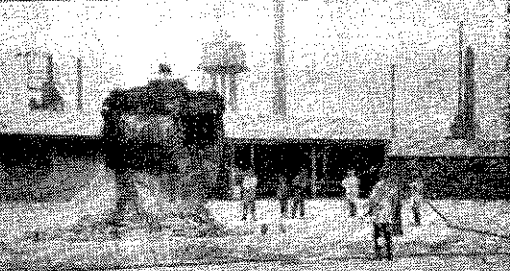
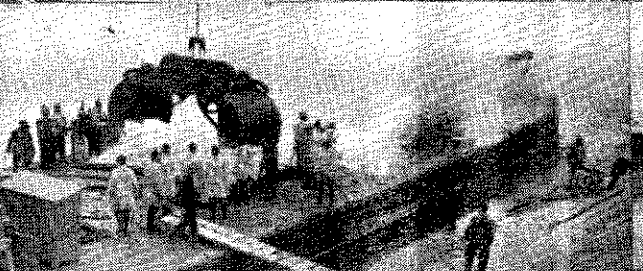

*ban
vinnék a sok árutól a ju-
vénnyel vezénylő)*

*szent drendeli kóczy az ego
árut daruszerkesztésével követelt
sár el.
A meteorológus megkezdte műveletét,*

*a tűzoltók a perit...
nyelmsen e-
ják a kiemelt*



*...és aban jött a viharos szél,
miatt már segíteni nem
hatott...*

*Olajfábián
működik a habrus...*

Vegyí harcanyagok szerepe a német-olasz-francia háborúban

A német-olasz-francia háborúban hargaszt egyáltalában nem alkalmaztak, de mesterséges ködöt és füstöt igen. A gázvédelmi figyelő szolgáltról érdekes módon gondoskodtak a francia hátszországban. Azokban a községekben, amelyek közvetlenül a harcátér mögött feküdtek és kint a harc vonalban is, igen sok madárkalitkát helyeztek el, bennük kanárimadarakkal. A *kanári* valami különös adottsága révén jóval előbb megérzi a levegőben a gázveszélyt mint az ember és ezt rendkívül nyugtalan viselkedésével adja tudtul gazdájának. Az egyik párisi utcán új üzlet nyílt meg, itt gázálarcekat árultak lovak, kutyák és macskák részére. A lógázálarca ára 200, egy kutya- vagy macskagázálarcaé 100 frank volt. A franciák nagyon szeretik háziállataikat, azért a gázálarceket erősen fogytak; az egyetlen nehézség: az állatokra ráadni a gázálarcot. A gázháborúra való előkészületet jellemzi az is, hogy a mintegy 3 millió lakosú Páris lakossága körében már 1939 tavaszán 200.000 gázálarcot osztottak ki. A különböző kerületek lakosait megidéztek a külön célra felállított irodákba, ahol mindenki megkapta gázálarcát. A távolmaradókat 100 frankig terjedő pénzbírsággal sujtották.

A németek a franciák ellen folytatott háborúban 1940 június első hetében tömegesen használták a *füsttel jelző lövedékeket*. A harcteret sűrű, maró füst borította, amely megakadályozta a látást. Ilyen módon akarták mentesíteni rohamhadosztályaikat a francia tüzéség közvetett tüze elől. A füstfelhők megakadályozták a franciák számára a megfigyelést és a légi felderítést. A francia hadijelentésekben is olvashattuk különben, hogy a Weygand-vonal ellen indított német támadásokat füstfelhők védelme alatt hajtották végre. Itt *különbséget kell tenni az ellenfél, vagy a támadó csapatok elködösítése között*. A mesterséges köd ugyanis igen hatásos harci eszköz. A német hadseregben is minden fegyvernemet elláttak már ilyen ködfejlesztő berendezéssel, ködszóróval, vagy ú. n. ködgyertyákkal, de ha az ellenfelet akarják elködösíteni, akkor főként a tüzéségé a főszerep. Külön ködösítő csapatok végzik a munkát és 10—12 cm-es ködvetőt használnak, amelyek 2—4 km-re lövik ki a ködfejlesztő anyaggal töltött bombákat. Ha a saját csapatuk elkö-

dösítéséről van szó, mint ez a német támadás esetében is történt, hatalmas ködgyertyát gyujtanak meg vagy szórórendszerrel maguk elé fujják a ködfejlesztő vegyianyagot. Erre a célra különben a német hadseregben olyan gépkocsikat szerkesztettek, amelyek menetközben ködösítik el a harc vonalát. A ködfelhől szélső esetben 30—45 percig tartanak és a hatás elmultával az eljárást meg kell ismételni.

A német-francia háború folyamán érkezett értesülések szerint a franciaországi gázálarcegyarak úgy oldották meg azt a feladatot, hogy *a szemüveget viselőkhöz részére is lehetővé tették a gázálarca viselését*, hogy a gázálarcra fémgyűrűket erősítettek, amelyekben megfelelő erősségű szemüveg nyer elhelyezést.

Azt, hogy a francia fővárosban mennyire készülték a gázvédelemre, igazolja, hogy a párisi földalatti vasutaknak a mélysége többnyire olyan nagy, hogy az állomások minden további átalakítás nélkül a mővóhelyeinknek (bedőlés- és szilánkbiztos óvóhelyek) megfelelő védelmet nyújtja. A „Naison Blanche” és „Place des Fêtes” állomások ezenkívül a gázbiztonsághoz szükséges berendezésekkel is el vannak látva. Mindkét állomás 4000—4000 embernek nyújt védelmet fejenként egy négyzetméter hasznos alapterülettel. A mesterséges levegőellátást végző ventilátorok óránként 8000 köbméter levegőt szállítanak. Az állomások gázbiztosan lezárható térfogata 18.000 köbméter és így (a magyar előírások szerint) még mesterséges levegőellátás nélkül is négyórás zavartalan tartózkodást tudunk biztosítani a teljes létszámnak. Igen érdekese nagykeresztmetszetű szelvények elzárására alkalmazott és igen könnyen kezelhető szerkezetű G (gáz ellevédő) ajtók. A szellőztető készülékek által beszívott levegő természetesen füst- és gázzűrőrétegen keresztül jut a helyiségbe. A „Gasschutz und Luftschutz” 1941 decemberi száma a gázbiztonsághoz szükséges berendezéseket részletesen ismerteti. *Förster Rezi*

Sapkák, rangjelzések, paszományok, gombok, jelvények, rőzsekések, asbestruházat és mindenféle egyéni tűzoltósági felszerelések. Raktárról azonnal szállít

Mátrai Antal és Társa Rt. Budapest

Városi üzlet: VI, Teréz-körút 22

Telefon: 121-533

Gyár: XIII, Lomb-utca 34-36

Dräger

oxigénos önmentőket,

lúgos szelencéket, oxigénáttöltő szivattyúkat és az összes légoltalmi egyéni és szakfelszereléseket szállítja

Poscher Frigyes

műszaki és légoltalmi cikkek vállalata
Budapest, VII, Damjanich-utca 46

Telefon: 225-049

Kérjen
árjajánlatot

KR tömlőbekötő-gyűrű

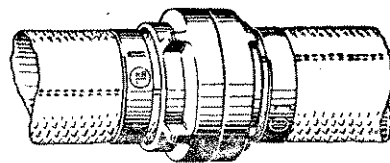

szerelése oly egyszerű, hogy bárki mind segítőszerkezet nélkül a legtökéletesebb kötetést tudja elkészíteni. Hivatalos vizsgálat szerint 35 atm. túlnyomás mellett is kifogástalan kötetést biztosít. Kérjen ismertető

Forgalombahozza:

Move kereskedelmi és ipari kft

Budapest, V, Mérleg-utca 4. Telefon 180-843

Községek műszaki mentőfelszerelése

A modern kárelhárító tűzoltóságok egyik legfontosabb, és a mostani háborús időkben a légítámadások vetkeztében legidősebb feladatköre, a műszaki mentés. Kiváló és tökéletes megelőző tűzrendészeti ndszabályainknak köszönhető, hogy tűz — különösen nagy tűzvészek — kitörésének lehetőségét ma már lehető legkisebb mértékre csökkentette, és ezáltal a zoltóságok munkaköre is lassanként mindjobban el- r a „csak tüzet oltás“ feladatról az általános kárelhárító és műszaki mentés feladatkör felé. Fokozatosan áll légítámadások alkalmával, mikor is — mint ezt saj-

tudja látni — helyi viszonyainak megfelelően — műszaki mentési munkakörét.

Községem 12.000 lakosú, exponált fekvésű és légi támadásokkal szemben néhány igen érzékeny ponttal bír. Ez a körülmény, de meg az a tény is, hogy a községet átszelő Rákos-patak tavaszi áradáskor már több ízben okozott egészen komoly galibát (2 esztendővel ezelőtt átszakított egy 8 mtr. széles utat és elvitt egy betonhidat) indított bennünket arra, hogy megszervezzük a műszaki mentőszolgálatot és a szolgálat ellátásához szükséges anyagokat és eszközöket beszerezzük. Az anyagokat községi előljáróságunk megértése és támogatása mellett még 1940. évben beszereztük. Ma, ami műszaki mentőfelszerelésünk a következőkből áll: 8 drb. 6 és 5 m. 2"-os padló, 8 drb. 6×6, 6×5 és 4×4-es gerenda 5, 4, 3 méter hosszban, 16 drb. 2 m. hosszú, hegyezettvégű cövek, 16 drb. erős faék, 4 drb. fabak, 6 drb. súlykoló, 6 drb. cövekverő kalapács, 2 drb. fafűrész, 2 drb. balta, 2 drb. ácsszekerce, 3 drb. csákány, 6 drb. lapát, 1 drb. fémfűrész, 2 drb. mentőkötél, 40 drb. különböző méretű ácskapocs, 12 drb. 3—4 m-es ostorfa. Ezen felül különböző nagyságú és vastagságú deszkadarabok, szögek és kéziszerszámok, mint harapófogó, csőfogó, drótvágó-olló stb. A műszaki mentőfelszerelésünket kiegészíti 1 drb. házilag készült nagy acetylen reflektor és 3 drb. ugyancsak házilag készült fényszórós acetylen kézilámpa. A műszaki mentőfelszerelésünkhöz csatoltunk a meglévő szereinkből 1 készlet duglétrát, 1 nagy puttonyfecskendőt és 1 drb. kéziveder fecskendőt, 2 drb. vászonvederrel. Van ezenkívül 1 darab 1 tonnás kocsiemelőnk is.

Természetesen ez a felszerelés nem tökéletes. Sok hiányzik még belőle, többek között egy csigasor, emelő, fémfűrészek stb., stb., de ahhoz elégséges, hogy elemi baleseteknél, vagy légítámadás okozta épület-sérüléseknél már hatékony, komoly segítséget tudjunk nyújtani.

os, a közelmúltban tapasztalnunk kellett — több munkát adott a tűzoltóságoknak a műszaki mentés, mint a tűzoltás.

Hogy ennek az új munkakörnek a tűzoltóságok — evezetesen az önkéntes testületek — meg tudjanak elelni, feltétlenül szükséges, hogy beszerezzék a műszaki mentéshez szükséges legfontosabb anyagokat és zereket. Igaz ugyan, hogy még nincsen rendelet, mely előírná a műszaki mentőanyagok és eszközök beszerzésének szükségességét és megjelölné a beszerzési határidőket is, de azt hiszem, hogy minden község vezetősége be fogja látni ennek a halaszthatatlanul fontos beszerzésnek szükségét rendelet nélkül is, ha a zoltóparancsnok annak fontosságát kellően meg tudja magyarázni. És ez bizonyára sikerülni fog annál inkább, mert remélem, hogy még nem feledték el mindenhol a szeptemberi bombatámadásokat. A beszerzést egyelőre, míg az normalizálva nem lesz, minden község saját helyi viszonyainak megfelelően esztözlheti, figyelembe véve a helyi adottságokat, az építkezések jellegzetességét, a légítámadásokkal szemben különösen érzékeny pontok építkezési sajátosságát és nem utolsó sorban a közület anyagi helyzetét is. Bár ez az utolsó pont talán a legkönnyebben áthidalható nehézséget jelenti, mert a műszaki mentő felszerelés községekben egy kis jóakarattal, megértéssel és lelkesedéssel, majdnem fillérekért szerezhető be. Hangsúlyozom, hogy itt nem a városok igen költséges műszaki mentő felszereléséről beszélek, hanem azokról a segédeszközökről, melyekkel a legkisebb község is el

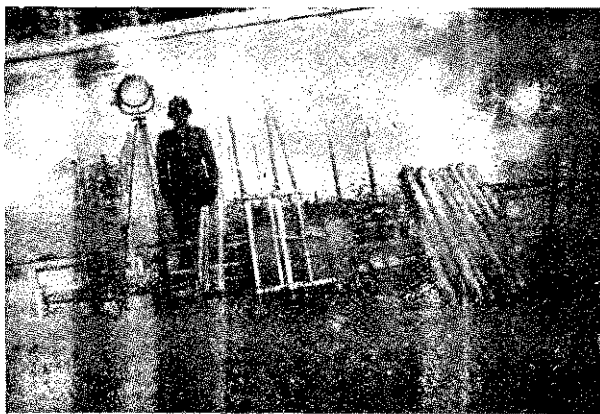

A faanyagokat házilag megvasaltuk, de sajnos, anyaghiány miatt nem tudtuk azokat megfelelően konzerválni. A legénységet szakértőkkel (ácsmester, építőiparosok) kioktattattuk a legfontosabb tudni-

valókra, különösen az aláducolást és kitémasztást gyakoroltattuk.

Komoly problémát képezett a műszaki anyagok szállításának kérdése. A mi meglévő autós- és kocsiszereinken ezek az anyagok, terjedelmüknel és főleg súlyuknál fogva nem szállíthatók. A kérdést úgy oldottuk meg, hogy a honi légvédelmi készütségek tartamára a gazdáktól egy-egy nagy rakfelületű társzekeret (stráfkocsit) veszünk igénybe s azokra rakjuk fel az anyagokat és szerelvényeket.

Egy hét elteltével azután más kocsit hívunk be és arra átrakjuk az egész műszaki mentő felszerelésünket és az a kocsit azután egy héttig készenlétben áll a tűzoltószertárnál. Ez természetesen nem eszményi megoldás, de szükség esetén — és hangsúlyozom, hogy



mint ideiglenes megoldás — így is kielégítő. Szükség esetén azután erre a kocsira rakjuk fel a gázmentesítő osztag szerelvényeit is és ezen a kocsin szállítjuk azo- is a vész helyére.

Az egész beszerzésünk nem került sokba. Olyan

helyeken azonban, ahol még az aránylag kis összeg sem áll rendelkezésre, egyrészt valószínűleg elegendő lesz egy kisebbre méretezett felszerelés is, másrészt talán megoldható lesz a felszerelés legalább egyrészének közadakozás útján való megszerzése. Azt hiszem, ma minden jóérezű, becsületesen gondolkodó embernek meg lehet magyarázni, hogy ez a műszaki mentő felszerelés a mai időkben nélkülözhetetlen, és hogy nem csak a köznek tesz szolgálatot, de saját házának vagy lakásának a biztonságát is növeli, ha egy-egy palló, gerenda vagy néhány pengő ajándékozásával hozzájárul ennek a fontos és a korszerű tűzoltó szolgálatban nélkülözhetetlen felszerelésnek beszerzéséhez. Talán sikerül egy-egy magyar gondolkodású építőiparostól ilyen módon néhány pallót, a vaskereskedőtől egy-két szerény szerszámot, a fakereskedőtől egy-két gerendát szerezni és nem hiszem, hogy ne lenne iparos, bognár, kovács, aki szabadidejében ne segítene az anyagokat megvásárolni, vagy ne készítené néhány szerszámnyelet.



Nagyon örülnék, ha ezzel a kis cikkel sikerült volna önkéntes bajtársaimnak néhány útmutatást adnom, hogy kárelhárító tűzoltóságuk műszaki mentő felszerelését könnyebben meg tudják szerezni addig is míg felettes hatóságuk annak beszerzését rendeletileg fogja meghatározni.

Glaser János
önk. főfelügyelő.



EMAG—Szilvay-rendszerű

szabadalmazott mélyszívó

motorfecskeendő

8 m-nél nagyobb vízmélységből is szállít vizet.

Készül: 130, 200, 400 liter/perc teljesítményű kivitelben.

Kérjen ismertetőt és árajánlatot.

Megfelel a 180.000/1936. számú B. M. rendelet előírásának

Vadásztöltény-, Gyutacs- és Fémárugyár rt.

Budapest, V, Mérleg-utca 3 — Telefon: 183-820

HIVATALOS RÉSZ*Magyar Országos Tűzoltó-Szövetség.*

7/6—1942. O. V. sz.

KIVONAT

Magyar Országos Tűzoltó-Szövetség Országos Váztmányának 1942. évi október hó 25. napján tartott ülésén felvett jegyzőkönyvéből.

Olvastuk elnök javaslatát a Szövetség készpénzgyonának mikénti gyümölcsötzetése ügyében.

1337—1942. Véghatározat. Az Országos Választmány az elnök javaslatát elfogadja és az alapszabályok 19. § (2) bekezdésének d) pontja értelmében úgy tároz, hogy 1943. évben a Szövetség készpénzvagyonából az alapok és alapítványok a Pesti Hazai Első karékpénztár Egyesületnél, a rendes pénztári pénzszletek pedig a m. kir. Postatakarékpénztárban kelessenek.

Magyar Országos Tűzoltó-Szövetség.

15/8—1942. O. V. sz.

KIVONAT

Magyar Országos Tűzoltó-Szövetség Országos Váztmányának 1942. évi október hó 25. napján, Budapesten tartott ülésén felvett jegyzőkönyvéből.

Tárgyaltuk Hajdu Miklós ungvári lakos, volt kártaljai tűzoltószövetségi tisztviselő fellebbezését az II P 36 fillér elmaradt illetményének az Országos Tűzoltó-Szövetség általi megfizetése ügyében 229—II. elt. sz. alatt hozott elnöki tanácsi határozat ellen.

Főtisztár ismerteti az ez ügyben fellebbező által a belügyminiszter úrhoz beterjesztett kérelmét, az ennek alapján kiadott 149.015—1940. VII. a) sz. belügyminiszteri rendeletet s az erre vonatkozólag tett szövetségi jelentést. Ismerteti az ezen jelentésre érkezett 1455—1941. VII. a) sz. belügyminiszteri leiratot, újd annak értelmében hozott s a fellebbezés tárgyát pező elnöki tanácsi véghatározatot; végül pedig az ellen beérkezett fellebbezést.

487.1045—1942. Véghatározat. A Magyar Országos Tűzoltó-Szövetség Országos Választmánya a beérkezt fellebbezés elutasításával az elnöki tanács sérelszett véghatározatát teljes egészében jóváhagyja.

Megokolás. Így határozott az Országos Választmány, mert a rendelkezésünkre álló adatok szerint teljesen megállapítást nyert, hogy az Országos Tűzoltó-Szövetség a volt kártaljai tűzoltószövetségtől nmiféle vagyontárgyat, sem készpénzt vagy értéket, n ingóságot nem kapott kézhez s annak nem is jogóda, így e címen semmiféle anyagi terhet nem vihet.

De megállapítást nyert az is, hogy nevezett az Országos Tűzoltó-Szövetség kiküldött tisztviselőinek megbízatása alapján végzett munkájáért díjazást kapt, egyéb olyan munkát pedig Szövetségünk részére, t véleményünk szerint az ottani törvényhatósági

tűzoltószövetség részére sem végzett, amely ezen nagyszegű illetmény kifizetését indokolná.

Erről Hajdu Miklós ungvári lakost, továbbá Ung vármegye, az Ungi Közigazgatási Kirendeltséget és Ungvár thj. várost, továbbá a Máramarosi és Beregi Közigazgatási Kirendeltség tűzoltószövetségeit értesíteni rendeli azzal, hogy ezen véghatározat ellen alapszabályaink 18. §-ának (5) bekezdése értelmében a kézhezvételtől, illetve az Országos Szövetség hivatalos lapjában történt közzétételt követő naptól számított 15 nap alatt a Magyar Országos Tűzoltó-Szövetség közgyűléséhez lehet jogorvoslattal élni.

Ezen véghatározatunk egy példányát a belügyminiszter úrhoz is felterjesztjük.

Kassa thj. sz. kir. város polgármestere.

48.588/I—1942. szám.

Pályázati hirdetés

Kassa thj. sz. kir. városnál a városi hivatásos tűzoltóság szervezetéről alkotott és a m. kir. belügyminiszter úr által jóváhagyott szabályrendelet keretében pályázatot hirdetek egy tűzoltófelügyelői állásra.

Az állás javadalmazása az állami rendszerű X. fizetési osztály 3. fokozata szerinti fizetés és Kassa város állomáshelyre megállapított lakáspénz, illetve természetbeni lakás.

A minősítési kellékeket a 180.000—1936. B. M. sz. rendelet 11. §-a tartalmazza.

A pályázati kérelemhez eredetiben csatolandó:

1. Saját születési szószerinti anyakönyvi kivonat, valamint a szülők születési és házassági szószerinti anyakönyvi kivonatai, illetve keresztlevelei.

2. Nősöknél az 1. pontban felsorolt okmányokon kívül a házassági szószerinti anyakönyvi kivonatai, illetve keresztlevelei.

3. A következő sajátkezűleg aláírt nyilatkozat:

„Büntetőjogi felelősségem tudatában kijelentem, hogy az 1939. évi IV. tc. 1. §-a értelmében zsidónak nem tekinthető személy vagyok és nem tartozom az 1939. évi IV. tc. 1. §-ának 6. bekezdésében meghatározott korlátozások alá eső személyek közé sem.“ (7720—1939. M. E. számú rendelet 3. §.)

4. Három hónapnál nem régibb keletű hatósági erkölcsi bizonyítvány, amely a családi állapotot, politikai megbízhatóságot, az úgynevezett tanácsköztársaság és a volt csehszlovák megszállás alatti magatartást és nemzet-hűséget igazolja. (Csak a közszolgálatban nem álló pályázók tartoznak csatolni.)

5. A magyar honosságot igazoló bizonyítvány, vagy trianoni záradékkal ellátott illetőségi bizonyítvány.

6. A tűzoltótiszt szolgálatra való alkalmasságot, szellemi és testi épséget igazoló, három hónapnál nem régibb keletű, tisztiorvosi bizonyítvány.

7. Az iskolai végzettséget igazoló bizonyítvány.

8. Magyar Országos Tűzoltótisztképző Tanfolyamon szerzett tűzoltótiszt oklevél.

9. Életrajz (curriculum vitae).

10. Katonai szolgálatot igazoló okmány.

11. Az eddigi szolgálatot vagy foglalkozást igazoló okmányok.

A közszolgálatban álló alkalmazottak pályázati kérelmüket szolgálati úton tartoznak benyújtani és pályázati

ÖMLŐHORDOZÓ-HEVEDERT ÉS KÉZI TÖMLŐORSÓT

a gyakorlati szabályzat és a MOSz előírása szerint raktárról szállít
MÁTRAI ANTAL ÉS TÁRSA RT.
BUDAPEST, 62 TELEFON: 299-055

kérelmükhöz törzskönyvi lapjuk hiteles másolatát is tartoznak csatolni.

Felhívom mindazokat, akik a meghirdetett állásra pályázni óhajtanak, hogy szabályszerűen felbélyegzett, a felsorolt okmányokkal felszerelt és Kassa thj. sz. kir. város főispánjához címzett pályázati kérelmüket Kassa thj. sz. kir. város polgármesteri iktatóhivatalánál 1942. évi december hó 30. napjának déli 12 órájáig nyujsák be.

A meghirdetett állásokat Kassa thj. sz. kir. város főispánja kinevezés útján tölti be.

A pályázati feltételeknek meg nem felelő, kellően fel nem szerelt, vagy elkésve érkezett kérelmek figyelembe nem jönnek.

Kassa, 1942. évi december hó 2-án.

Pohl Sándor dr sk., polgármester

24.146—1942. sz. Szolnok m. város polgármestere.

Pályázati hirdetés

Szolnok m. város tűzoltói létszámát megállapító és a m. kir. belügyminiszter úr által 35.531/IV—1942. szám alatt jóváhagyott városi tűzoltói szabályrendeletben rendszerezített hat tűzoltói állásra pályázatot hirdetek.

A tűzoltók, az állami rendszerű II. o. altisztek részére megállapított illetményekben részesülnek.

Az általam kinevezendő tűzoltók az alkalmazás első évében ideiglenes próbaszolgálatot teljesítenek és a próbaszolgálat ideje alatt kiegészítő szolgálai javadalmazásban részesülnek.

A próbaszolgálat alatt alkalmasnak talált tűzoltót a tűzoltóparancsnok meghallgatása után II. o. altisztté minősítem át.

A tűzoltói állásra a 180.000/1936. B. M. számú rendelet 11. §-a értelmében csakis 21. életévét már betöltött, de 30. évét még meg nem haladt, testileg és szellemileg alkalmas, feddhetetlen előéletű, erkölcsi és nemzeti szempontból kifogás alá nem eső, katonai szolgálatot teljesített magyar állampolgárok pályázhatnak.

A tűzoltói (II. o. altiszti) állásra az 1931. évi III. tc. 1. §-a alapján az igazolványos altisztek, továbbá az 1938. évi IV. tc. 6. §-ának 4. pontja értelmében a vitézek, vagy tűzharcosok, végül akik műszaki, tűzoltói, vagy légvédelmi kiképzésben már részesültek, elsőbbségi igényvel pályázhatnak.

A sajátkezűleg írott pályázati kérelemhez a következő okmányokat kell csatolni.

1. A pályázó saját és ha nős, úgy felesége születési, házassági anyakönyvi kivonatát, továbbá szüleinek, nagyszüleinek születési és házassági anyakönyvi kivonatát, illetve keresztlevelét és esketési bizonyítványát;

2. egészségi állapotát igazoló újkeletű hatósági tisztiorvosi bizonyítványt;

3. iskolai végzettségét igazoló bizonyítványt;

4. magyar honosságot vagy illetőséget igazoló okmányt;

5. erkölcsi életet és nemzethűséget igazoló újkeletű bizonyítványt;

6. eddigi foglalkozást és családi állapotot igazoló helyhatósági bizonyítványt;

7. igazolványok, vitézek és tűzharcosok, törvényszerű igényjogosultságáról szóló, vagy egyéb szakképzettséget tanúsító igazolványt;

8. katonai okmányokat;

9. iparos foglalkozású pályázók által iparuk gyakorlására jogosító iparigazolványt, ill. segédlevelet.

A meghirdetett állásokat elnyerni óhajtók pályázati kérelmeiket hozzám címezve, a város iktató hivatalába (Városháza, I. emelet 12) legkésőbb 1942. december 21. napjának délelőtt 12 órájáig annyival is inkább nyujsák be, mert az elkéssetten érkező kérelmeket nem fogom figyelembe venni.

Szolnok, 1942. november 28.

Szabó Ferenc dr sk., polgármester

Kecskemét thj. város polgármesterétől
36829/1—1942. szám.

PÁLYÁZATI HIRDETMÉNY

A m. kir. belügyminiszter 143622—1941. és 64325—1942. IV. B. M. sz. rendeletei alapján Kecskemét thj. város tűzoltótisztii létszámában előlépés folytán megüresedett segédfelügyelői és egy újonnan szervezett középiskolai végzettséghez kötött tűzoltótisztgyakornoki állásra pályázatot hirdetek.

A segédfelügyelői állás javadalma az állami rendszerű XI. fiz. osztály illetményével, a tűzoltótisztgyakornoki állás illetménye pedig a középiskolai végzettséggel bíró állami gyakornokokéval azonos.

Az említett állásokra a 180.000—1936. B. M. sz. rendelet 11. §-ának (3) bekezdése alapján olyanok pályázhatnak, akiknek legalább középiskolai érettségi bizonyítványuk, vagy ezzel egyenrangú képzettségük van, a magyar országos tűzoltótisztképző tanfolyamon tűzoltótisztii oklevelet szereztek, katonai szolgálatot teljesítettek és az 1883:I. tc. 1. §-ának a) és b) pontjaiban felsorolt kellékek fennforgását igazolni tudják, továbbá akik nem esnek az 1939:IV. tc. (zsidótörvény) tiltó rendelkezései alá.

Az állásokat a város főispánja kinevezés útján fogja betölteni.

A pályázati kérvényhez a következő okmányokat kell mellékelni:

1. Saját születési, továbbá mindkét ágon szüleinek és nagyszüleinek születési és házassági anyakönyvi kivonatát. Nős pályázók házassági anyakönyvi kivonatát és a feleségre vonatkozó származási okmányokat mindkét ágon nagyszülőikig bezárólag.

2. Az elméleti képesítést igazoló okmányokat.

3. A magyar országos tűzoltótisztképző tanfolyam eredményes elvégzését igazoló tűzoltótisztii oklevelet.

4. Katonai szolgálatra, vitézi vagy tűzharcosai minéltra vonatkozó okiratokat.

5. Magyar állampolgársági bizonyítványt, vagy az ezt helyettesítő trianoni záradékkal is ellátott illetőségi bizonyítványt.

6. A testi és szellemi képességet, valamint a tűzoltói szolgálatra való alkalmasságot igazoló újkeletű tisztiorvosi bizonyítványt.

7. Hatósági erkölcsi bizonyítványt, amely a politikai megbízhatóságot és a nemzethűséget is igazolja.

8. Közszolgálatban állók szolgálati bizonyítványt.

9. Rövid önéletrajzot (curriculum vitae).

Mindennemű **létrák,**
tűzoltó- és légóltalmi felszerelések
beszerzési forrása

Metzker Ferenc
Budapest, XI, Horthy Miklós-út 35
Telefon 456-363

A kinevezéseknél egyenlő feltételek mellett előnyben részesülnek a háborúban arcvonalbeli szolgálatot teljesítettek, vitézek és tűzharcosok, valamint azok, akik a légitámadás elleni védekezésre már ki vannak képezve.

Közszolgálatban álló pályázók pályázati kérvényüket szolgálati úton nyújthatják be és az előírt kellékeket törzskönyvi lapjaikkal igazolhatják.

Pályázati határidő 1942. évi december hó 28. napjának déli 12 órája.

A pályázati kérvényeket Kecskemét thj. város főispánjához címezve Kecskemét thj. város katonai ügyosztályánál (városi székház, I. em. 18. sz.) kell benyújtani, vagy oda postán megküldeni.

Hiányosan felszerelt, vagy elkészen benyújtott pályázati kérvényeket nem vesszünk figyelembe.

Kecskemét, 1942 december 3.

Dr. Liszka sk., polgármester

Hódmezővásárhely thj. város polgármesterétől.

4306—1942. szám.

PÁLYÁZATI HIRDETMÉNY tűzoltói gyakornoki állásra

Hódmezővásárhely város törvényhatósága hivatásos tűzoltóságánál a n. kir. belügyminiszter 60.752—1942. IV. B. M. sz. rendelkezésével engedélyezett és a középiskolai végzettségű állami gyakornokok részére mindenkor megállapított illetményekkel járó **tűzoltógyakornoki** állásra pályázatot hirdetnek.

Az állásra a 180.000—1936. B. M. sz. rendelet 11. §-ának (3) bekezdésében írt feltételekkel rendelkező egyének, akik nem esnek az 1939. évi IV. tc. hatálya alá, valamint az ezen rendelkezést kiegészítő 128.100—1942. B. M. sz. rendelet 1. §-ában adott könnyítések értelmében azok is pályázhatnak, akik a 180.000—1936. B. M. sz. rendelet 11. § (3) bek. értelmében előírt személyi feltételeknek megfelelnek, de szakképzettséggel nem rendelkeznek. A szakképzettség hiánya ellenére kinevezett tűzoltó-tisztgyakornok a kinevezésétől számított legközelebbi tanfolyamot abban az esetben is köteles elvégezni, ha időközben tűzoltótiszt állásra behelyettesítették. A szakképzettség megszerzésének igazolásáig a kinevezett magasabb fizetési osztályba nem léphet.

A pályázati kérvényhez a pályázó szül. anyakönyvi kivonatát, elméleti képesítését igazoló okmányait, katonai szolgálatát igazoló iratait, magyar állampolgársági bizonyítványát, vagy trianoni záradékkal ellátott illetőségi bizonyítványt, újkeletű tisztiorvosi bizonyítványt, erkölcsi bizonyítványt, az esetleges eddigi közszolgálatot igazoló bizonyítványt és rövid életrajzot kell csatolni.

Annak igazolására, hogy a pályázó nem tartozik az 1939. évi IV. tc. hatálya alá, szüleinek és nagyszüleinek születési és házassági anyakönyvi kivonatát, illetve keresztlevelét és esketési bizonyítványát csatolni kell.

Ha a pályázó nő, házassági anyakönyvi kivonatát, továbbá felesége születési anyakönyvi kivonatát, felesége

szülei és nagyszülei szül. és házassági anyakönyvi kivonatait, illetőleg keresztlevelét és esketési bizonyítványát szintén csatolni kell.

A pályázati kérelmet az ismertetett okmányokkal felszerelve és Hódmezővásárhely thj. város főispánjához címezve 1942. évi január hó 8. napjának déli 12 órájáig Hódmezővásárhely város polgármesteri hivatalához kell beküldeni, illetve ott kell benyújtani. Elkészen benyújtott, vagy hiányosan felszerelt pályázati kérelmeket figyelembe venni nem lehet.

A már közszolgálatban álló pályázók kérvényeiket szolgálati úton terjeszthetik be.

Hódmezővásárhely, 1942 december 3.

Endrey sk., polgármester

Kalocsa megyei város polgármesterétől.

Tárgy: Kalocsa m. városnál tűzoltó-tisztgyakornoki állás betöltése.

PÁLYÁZATI HIRDETMÉNY

Kalocsa megyei városnál a m. kir. belügyminiszter 64395—1942. számú rendeletével engedélyezett egy középiskolai végzettséghez kötött tűzoltó-tisztgyakornoki állásra pályázatot hirdetnek.

Az állásra olyanok pályázhatnak, akiknek legalább érettségi bizonyítványuk van, s akik az 1883. évi I. tc. 1. §-ának a) és b) pontjaiban, továbbá a 180.000—1936. B. M. sz. rendelet 11. §-ában előírt kellékekkel rendelkeznek és végül, akik nem esnek az 1939. évi IV. tc. 5. §-ának tiltó rendelkezése alá.

Az állást kinevezés útján Pest vármegye főispánja fogja betölteni.

A pályázati kérelmek benyújtásának határidejét 1942. évi december hó 20-án déli 12 órában állapítom meg. A pályázati kérelmek Pest vármegye főispánjához címezve, Kalocsa megyei város iktatóhivatalában adandók be.

A pályázati kérvényekhez az általános feltételek igazolásához a következő feltételek csatolandók:

1. Származási okmányok az 1939. évi IV. tc. rendelkezéseivel is kapcsolatosan.
2. Újabbkeletű hatósági erkölcsi bizonyítvány.
3. Közszolgálatra való alkalmasságot igazoló hatósági tisztiorvosi bizonyítvány.
4. Iskolai végzettséget igazoló bizonyítványok.
5. Katonai szolgálatot igazoló iratok.
6. Eddigi szolgálatot, illetve működést igazoló okmányok.

A közszolgálatban állók pályázatukat szolgálati úton nyújthatják be és az előírt kellékeket törzskönyvi lapjukkal igazolhatják.

A hiányosan felszerelt, valamint a határidőn túl benyújtott kérvények figyelembe nem vehetők.

Kalocsa, 1942. évi december 4-én.

olvashatatlan aláírás sk., polgármester

Hazánk legrégebb, több mint 125 éve fennálló
tűzoltószergyára

Seltenhofer Frigyes Fiai

Alapítva 1816

magy. kir. udvari szállítók
S o p r o n

Legelső tűzoltószert-, kút-, szivattyú- és gépgyár, harang-, fém- és vasöntöde. A párisi vilákiállításán nagy aranyéremmel, azonkívül sok arany- és ezüstéremmel, valamint díszoklevéllel kitüntetve. Gyárt: motorfecskendőket, kocsifecskendőket, különféle tűzoltószereket és felszereléseket. Kedvező fizetési feltételek és sokévi jóállás. Költségvetést és kiszállást díjmentesen eszközölünk.

HIREK

Vitézzéavatás. Katrics József munkácsi tűzoltóparancsnok a vitézi esküt letette és vitéz Kapornay József név alatt vitézzé avatták.

Kitüntetés. Drexler Antal soroksári tűzoltóparancsnokot a Magyar Vöröskereszt Egylet nemzetvédelmi és emberbaráti célkitűzéseinek előmozdítása körül szerzett érdemei elismerésül a Magyar Vöröskereszt díszjelvényével tüntette ki.

Hósi halál. Mészáros Lajos balatonfüredi lakos, a Balatonfüredi Önkéntes Tűzoltó Testület kiváló tűzmentő, a keleti harctéren folyó harcokban hősi halált halt. Özvegye és három árvája gyászolja. Hósi halott bajtársunk emlékét kegyelettel őrizzük. Nyugodjék békében!

Nyáry Sándor törvényhatósági bizottsági tag, az ipar-testület örökös tiszteletbeli elnöke, a megyesegyházi tűzoltóság vezetője folyó évi december hó 2-án 54 éves korában elhunyt. Lelkes tűzoltót és igaz bajtársat veszítettünk vele, aki önzetlen munkálkodásával és az elért eredmények után mindannyiunk szeretetét és nagybecsülését vívta ki.

Tűzoltótanfolyamok Újpesten. Pest vármegye Tűzoltó Szövetsége az őszi tűrhető időjárást felhasználva egy kerületi és két kismotorfecskendő kezelői tanfolyamot rendezett Újpesten. A kerületi tanfolyamon 41, a két kismotorfecskendő kezelői tanfolyamon összesen 84 hallgató vett részt.

Gyújtóléggömbök Zalában. Ismeretes a hírlapok közléseiből, hogy október végén sok ellenséges gyújtóléggömb szállt el Zala vármegye felett. Október 24-én egy gyújtóléggömb Zalaegerszegen, egy pedig a visszakerült Muragárdony községben lezuhant. Szerencsére egyik helyen sem okozott kárt. A Tapolcai Ujság híradása szerint a Stridóvár községgel egyesített Határörsön lakott helyre is esett le gyújtóléggömb, mégpedig Knachtl Mihály kisbirtokos gazdasági épületére. A kivonult tűzoltók a tűz tovaterjedését megakadályozták, de a kigyulladt épületeket nem sikerült megmenteni. A kár felülmúlja a 30.000 pengőt.

A Jászárokszállási Önkéntes Tűzoltótestület bajtársi szolgálata immáron harmadik éve fejtí ki jótékony tevékenységét. A testület tagjai közül jelenleg öt tűzoltó teljesít az orosz harctéren arcvonalszolgálatot, volt időszak, amikor egyidőben 17 önkéntes tűzoltóbajtárs szolgálta fegyverrel kezében a magyar hazát. Az itthonmaradottakról a legmesszebbmenőleg gondoskodunk és egymást tehetségünk szerint segítve, erősítjük a belső frontot. A bajtársiasság legszebb példáját a napokban az egész község vezetőségének és lakosságának legnagyobb elismerése követte. Egyik — valahol Oroszországban — küzdő derék önkéntes tűzoltónknak megszületett a harmadik fiúgyermek. A gyermek keresztapaságát az önkéntes tűzoltótestület vállalta s a testület nevében az elnök úr felesége tartotta az újszülött kisfiút keresztvíz alá. A családról pedig az önkéntes tűzoltóbajtársak gondoskodnak és elképzelhető, hogy egymást felülmúlva gondoskodnak róluk. A mai nehéz beszerzési viszonyok között a gyermek születése napján — öt métermázsza szénnel megrakott kocsis állott meg a ház előtt s ezzel biztosították, hogy a hideg téli szobát a bajtársi szolgálat által adott szén fel-

melegítse. Megható volt az első látogatáskor ottartózkodó rokonság hálálkodása és könnyek közötti öröme, hogy mégis csak van, aki az árvákról és elhagyottakról gondoskodik. Nem hitték, hogy a derék tűzoltók, akik olyan sokat állottak mások megsegítésének szolgálatában, most a rengeteg szolgálat ellátása között is, egy honvéd családnak minden gondolatát ellesve teremtik elő a ma elképzelhetetlennek látszó szükségleteket. S mindezen gondoskodást az éter hullámain át sugározta a rádió a távol küzdőnek: „Kisgyermeked született s a tűzoltói munkásságod és a bajtársi együttérzés azt parancsolta, hogy a gyermek keresztapaságát a Jászárokszállási Önkéntes Tűzoltótestület vállalja. Gyermeked a kereszttségben Flórián nevet kapott s mi mindenkor gondoskodunk róla. Te értünk, s mi érted és szeretteiért dolgozunk — a győzelemért! Felügyelőd.”

Keceli község képviselőtestülete a közelmúltban tartott közgyűlésén Ósz János dr. vezetőjegyző elnöklésével tárgyalta az 1943. évi tűzrendészeti költségvetést, melyen mintegy 10.000 P-t irányoztak elő különböző tűzrendészeti kiadásokra. Majd szabályzati javaslatot fogadtak el a tűzoltói tiszteletdíjakra vonatkozólag, az alábbiak szerint: tűzoltóparancsnok tiszteletdíjára évi 480 P, az öt századparancsnok tiszteletdíjára évi 500 P, a 12 szakaszparancsnok tiszteletdíjára évi 600 P. A képviselőtestület ezzel töle telhetőleg méltányolni kívánja az átszervezés alapján öt századba beosztott mintegy 750 főnyi kár-elhárító tűzoltóság kiképzésénél tevékenykedő tisztek és altisztek munkáját. Reméljük, hogy ott, ahol a község vezetősége ilyen megértéssel viseltetik a tűzoltóság nehéz és rendkívüli fontosságú munkájával szemben, ott a legteljesebb egészében sikerül is végrehajtani mindazt, amire ma tűzrendészeti szempontból feltétlenül szükség van.

Befejeződött a X. Székesfehérvári Kerületi Tűzoltótanfolyam, melyen a székesfehérvári tűzrendészeti kerület területéről 31 tanfolyamhallgató vett részt. A szombaton megtartott elméleti és gyakorlati vizsgán Farkas Sándor polgármester elnökölt, aki a vizsga befejezése után lelkesítő szavakkal búcsúzott el a tanfolyamhallgatóktól, felhívta figyelmüket arra, hogy az egyre súlyosbódó háborús követelményeknek éppen úgy mint itt, a tanfolyam ideje alatt otthon is minden tekintetben feleljenek meg. A tanfolyamhallgatók részéről Szabó Mihály mondott köszönetet a polgármester úr és a város vezetőségének a tanfolyam ideje alatt tapasztalt vendégszeretetéért és az előadóknak, főleg pedig Gáspár István tűzoltóparancsnoknak a tanfolyamon elért eredményekért. Úgy a maga, mint tanfolyamhallgató társai nevében ünnepélyesen ígéretet tett, hogy az itt tanultakat tovább viszik és községeik tűzoltóságának — mint a mögöttes országrész második legnagyobb hadseregének — fejlesztésére fogják felhasználni.

Tiszti és altiszti **rőzkekéseket**

legszebb kivitelben szállít
MÉSZÁROS LAJOS műtővismester
 Budapest, VIII, Mária-utca 15
 T e l e f o n 3 4 9 - 8 5 9.

Főszerkesztő: Breznay Imre

Felelős szerkesztő és kiadó: Lukács Zoltán dr

AZ 1942. ÉVFOLYAM TARTALOMJEGYZÉKE

a) VEZÉRCIKKÉK

Üjesztendő (Lukács Zoltán dr)	1
„Származott jóltevőségéből...” (Breznay Imre)	13
Szégnyen-e a „közmunka” (Breznay Imre)	25
Egy alispán (Breznay Imre)	37
vitész Horthy István kormányzóhelyettes	49
A magyar szabadság ünnepén (Breznay Imre)	61
40 ezer pengő egy szertárra (Breznay Imre)	85
A gondatlanság mint — tűzokozó (Breznay Imre)	97
Bajtársi szolgálat (Lukács Zoltán dr)	109
Emlékezzünk hőseinkről (Lukács Zoltán dr)	121
A parancsnokok átképzése (Lukács Zoltán dr)	133
Tűzrendészeti felügyelet és egyöntetűség (Breznay Imre)	145
Közös köteleseink (Breznay Imre)	157
A vörös kakas és a vörös rém (Breznay Imre)	169
Szent István (Lukács Zoltán dr)	181
vitész nagybányai Horthy István	194
Légitámadás (Lukács Zoltán dr)	205
Maga kárán tanul a magyar (Breznay Imre)	217
Zászló és szobor (Breznay Imre)	247
Tűzoltói zenekarok szervezése (Breznay Imre)	259
Egy millióháromszázezer cigaretta (Breznay Imre)	271
Elismerés a tűzoltóságnak (Breznay Imre)	283

b) TÖRVÉNYEK — RENDELETEK

M. kir. Belügyminiszter 74.859—1942. V. B. M. sz. rendelete mérnök-tűzoltótisztek mérnök-magángyakorlata tárgyában	57
Országos tűzrendészeti felügyelő 250—1942. sz. rendelete árvízvédelmi kormánybiztos tárgyában	67
Országos tűzrendészeti felügyelő 286—1942. sz. rendelete: Tájékoztató az újabb ellenséges gyújtóanyagokról és az ellenük való védekezésről	67
Országos tűzrendészeti felügyelő 249—1942. sz. rendelete a tűzoltóruházati anyagok átvétele és a jövő évi szükséglet biztosítása tban.	67
M. kir. belügyminiszternek 84.000—1942. B. M. sz. rendelete: A tűzrendészet újabb szabályozásáról szóló rendeletek egyes rendelkezéseinek módosítása és kiegészítése tárgyában	81
A m. kir. közellátásügyi miniszter. M. Kir. Közellátási Hivatal, 609.185—1942. Tárgy: A tűzoltóságok lábbelivel ellátása	93
A m. kir. belügyminiszter 89.045—1942. V. számú rendelete. Tárgy: A népházak ideiglenes használatra átengedése a helyi tűzoltóság céljaira	103
A m. kir. belügyminiszter 437.179—1941. V. számú rendelete. Tárgy: A m. kir. honvédségnél rendszeresített keskeny mozgófénykép-oktatással kapcsolatos tűzrendészeti óvintézkedések	103
A m. kir. honvédelmi miniszter 82.175. eln. 40. 1941. sz. rendelete. Tárgy: A községi tűzoltóságok létszámának a levanteifjából való feltöltése	117
Országos Tűzrendészeti felügyelő 612—1942. számú rendelete: Tűzoltóságok kitüntetési érme viselése tban.	128
Országos tűzrendészeti felügyelő 605—1942. számú rendelete: „Füsttelen nap” tartása tban.	128
Országos tűzrendészeti felügyelő 629-1942. számú rendelete: Élelmiszerekkel való takarékoskodás tban.	139
Országos tűzrendészeti felügyelő 642—1942. sz. rendelete: Gyártási sorrend megállapítása a tűzoltófecskendőkre vonatkozólag tban.	140
Országos tűzrendészeti felügyelő 632—1942. számú rendelete: Tűzrendészeti szakértők közreműködése az 1943. évi költségvetések összeállításánál tban.	140
Országos tűzrendészeti felügyelő 605—1942. számú rendelete tűzoltóságoknak füsttelen napok tartása tban	141
Országos tűzrendészeti felügyelő 917—1942. számú rendelete: Tűzoltóságok közreműködése a téli melegruha gyűjtése tárgyában	189
Országos tűzrendészeti felügyelő rendelete: Tűzoltószerkek és felszerelés beszerzésének programja	223
Országos tűzrendészeti felügyelő 919—1942. számú rendelete: Csizmák előállításához szükséges bőranyagok igénylése	223
Országos tűzrendészeti felügyelő 1038—1942. számú rendelete: Tűzoltóságok átképzése és átszervezése az új szabályok alapján	242

M. kir. belügyminiszter 128.100—1942. számú rendelete: Tűzrendészet fejlesztéséről szóló rendelkezések kiegészítése tárgyában	277
---	-----

c) TŰZRENDESZETI CIKKEK ÉS ISMERTETÉSEK

Újra a falu tűzoltóságáról (Benkó Dezső)	3
Mikor alakult az „Aradi Önkéntes Tűzoltókar?” (Breznay Imre)	5
A tűzoltás problémája télen (Benkó Dezső)	16
A kalapos király tűzrendészeti pátense (Breznay Imre)	17
A „negyedik nemzedék” (Thüringer János)	27
A kalapos király tűzrendészeti pátense (Breznay Imre)	31
Ázsiai gyarmatok tűzvédelme (Glaser János)	51
A hivatásos tűzoltóságok mellett van-e létjogosultságuk az önkéntes tűzoltótestületeknek (Topor György dr)	65
A szerencsi cukorgyár tűzoltósága (Breznay Imre)	66
Az új gyakorlati szabályzat ismertetése (Sz. Németh Gy.)	78
A háború és a tűzoltóság (Dévényi Endre dr)	86
Beszámoló a IX. Közigazgatási Továbbképző Tanfolyamról (Marinovich Endre dr)	88
A kalapos király tűzrendészeti pátense (Breznay Imre)	91
A sport és a tűzoltóság (Dévényi Endre dr)	98
Fővárosi tűzoltóság 1941. évi működéséről (Preszly Béla)	99
Tanulmányút a Felvidéken (Zubriczky Ireneus dr)	101
Könyvismertetés (Szilágyi Németh Gyula)	103
A pesti tűzoltóság történetéhez (Breznay Imre)	112
A kalapos király tűzrendészeti pátense (Breznay Imre)	116
Tűzoltóságok anyagbeszerzése (Szilágyi Németh Gyula)	122
Tűzoltóparancsnokok! (Szilágyi Németh Gyula)	137
A kalapos király tűzrendészeti pátense (Breznay Imre)	150
Tűzoltóbemutatónap Füleken (Benkó Dezső)	160
Vasvármegye Tűzoltó-Szövetségének 1942. évi közgyűlése (Zubriczky Ireneus dr)	161
Tűzszerész-tűzoltók (Preszly Béla)	161
Díszország az Országzászlónál (Szilágyi Németh Gyula)	171
A falu tűzoltóságának továbbfejlesztése (Benkó Dezső)	185
Még egyszer a Tűzrendészeti Értesítő (Breznay Imre)	187
Újszerkezetű tűzbiztos vasbetonajtók (Petróczy István)	188
Gondolatok légitámadás után (Bersei Tibor)	208
Tűzoltócsapatzászlóavatás (Marinovich Endre dr)	249
Önkéntesek tiszteletdíja (Kiss László)	262
Biztosítási tervezet (Breznay Imre)	264
Az Amerikai Egyesült Államok légoltalma (Glaser János)	276

d) TŰZOLTÓTECHNIKAI CIKKEK

Műszaki közlemények (Förster Rezső)	6
Szükségeltővíz-kutak (Preszly Béla)	29
Megjegyzések az állóvíz-kutakhoz (Preszly Béla)	40
Árvíz elleni védekezés (Preszly Béla)	41
Árvíz elleni védekezés (Preszly Béla)	53
Újabb tudnivalók a gázálcokról (Förster Rezső)	64
Talajvízrongálás elleni védekezésről (Hadházy László)	75
A gázháború lehetőségei (Förster Rezső)	115
Folyami hajók tűzrendészete (Visi István)	125
Tömlőmosógép (Preszly Béla)	136
Épületek megtámasztása (Preszly Béla)	147
Újabb tudnivalók az oxigénlégzőkről (Förster Rezső)	174
Új adatok és források a falángmentesítés kérdéséhez (Förster Rezső)	186
Legújabb gyakorlati tudnivalók a fa lángmentesítéséről (Förster Rezső)	198
Tűzszerészképzés (Preszly Béla)	211
Tűzoltás gázok és gőzök segítségével (Szilágyi Miklós)	220
Falángmentesítés háborúban és békében (Förster Rezső)	263
A szénoxid elleni védekezés (Förster Rezső)	273
Folyékony gáz mint gépjármű-hajtóanyag (Tarján R.)	275
Vegyí harcanyagok szerepe a német-olasz-francia háborúban (Förster Rezső)	286
Községek műszaki mentőfelszerelése (Glaser János)	287

e) TÜZESETEK ÉS EGYÉB VESZEDELMEK

Három halott egy kolozsvári tűznél (Dévényi Endre dr)	102
Két halott egy újpesti tűznél (Szilágyi Németh Gyula)	114
A budafoki földomlás (Karnay Béla)	123
Tankuszály-hajótűz Mohácson (Szilágyi Németh Gyula)	163
Veszedelemes tüzesetek Szegeden (Horváth István)	195
Égnék az oroszhegyi házak (Dévényi Endre dr)	200

Alapítva 1896

Minden nemű
tűzoltó- és légoltalmi
felszerelési cikkek
raktárral kaphatók

Mátrai Antal és Társa Rt.

Gyár és központi iroda:

Budapest, XIII, Comba-utca 34-36 - Telefon '299-055
Városi lerakói: VI, Teréz-körút 22 - Telefon 121-533

Gyárt: kézi- és motor-
fecskendőket, mindenfé-
le létrákat, motollakat,
vízhordó és öntöző lajto-
kat, szerkocsikat és lég-
oltalmi felszereléseket

Szállítunk

a hatósági előírásoknak megfelelő

Ismertetés
felvilágosítás
és ajánlat
díjtalan

**MÁVAG
GYÁRTMÁNYŰ**

Telefon 133-394

hordozható benzinmotoros és kézi működtetésű fecskendőket, vízhordó
és öntözőkocsikat, tűzoltó- és locsoló autókat a legjobb
minőségben, megbízható és tartós kivitelben.

MAGYAR KIRALYI VAS-, ACÉL- ÉS GÉPGYÁRAK KERESKEDELMI KÉPVISELETE Rt.
BUDAPEST, VIII, MÚZEUM-KÖRÚT 18, II.

KÖHLER ISTVÁN**FECSKENDŐ-, SZIVATTYÚ-
és tűzoltófelszerelések gyára**

Gyárt: Modern motoros, turbinás és dugattyús
tűzoltófecskendőket, tűzoltószereket, felszereléseket
és szivattyútelepeket a tűzoltás és öntözés céljaira

BUDAPEST, X, KORPONAI-UTCA 21. SZÁM**FELTEN ÉS GUILLEAUME RT., BUDAPEST, I.**

a budapesti hívatásos tűzoltóság szállítója

GYÁRT: BELÜL GUMIZOTT TŰZOLTÓTÖMLŐT
kivánt méreteken és nyomásig.

LEVELCÍM: BUDAPEST 113. POSTAFIÓK. TELEFON: 258-880



Hazai
gyártmány!

MINIMAX

a legjobb magyar gyártmányú kézi tűzoltókészülék. Nem hason-
lítható össze a különböző utánzatokkal. Felvilágosítással szolgál a

MAGYAR MINIMAX RT., BUDAPEST
GYÁR, IRODA: VI, RÓZSA-UTCA 85. TELEFONSZÁM: 323-731

COBVIN ÁRUHÁZ RT.

BUDAPEST VIII, BLAHA LUJZA-TÉR 1-3

Csonka János gépgyára gyártja amindenhol bevált, tökéletes **tűzoltómotorokat!**