

# Tűzrendészeti Közlöny

A Magyar Országos Tűzoltó-Szövetség hivatalos lapja

Megjelenik minden hó 1-én és 15-én

Az előfizetési és hirdetési díjakat a Magy. Orsz. Tűzoltó-Szövetség 23.297. számú csekkézámlájára lehet beküldeni. Csekkürlap minden postahivatalban kapható.

Szerkesztőség és kiadóhivatal:

**BUDAPEST**  
**IV, Bástya-utca 13**

Előfizetési ára egész évre 12 pengő a Polgári Lég- és Gázoltalom című melléklettel együtt. — A szerkesztőség címére küldött szócikkeköt, ha közlésre alkalmasak, díjazzuk

Ajánlva a m. kir. belügyminiszter úr 185.178—1935. B. M. sz. rendeletével („Belügyi Közlöny“ 1935. évi 50. sz.) a vármegyék, városok és községek számára.

A Magyar Országos Tűzoltó-Szövetség irodája:  
Budapest, IV, Bástya-utca 13. — Telefon: 1-847-94

## Tűzoltótestületek a lapot tagdíj fejében kapják

### Boldog új esztendőt

kívánnak újév napján egymásnak az emberek, boldogabb új esztendőt remél a jövőtől a magyar tűzoltóság is.

És többé nem mesebeli álmokra, fellegvár-délibábra, hanem a tűzrendészeti törvény és végrehajtási utasítás sziklaszilárd alapjára építi bizakodó, jogos reményét a tűzrendészet fejlődéséről.

A mult esztendő meghozta a magyar tűzoltóság 66 éves szántásának dús aratását a tűzrendészeti törvény és rendelet megalkotásával, valamint az országos tűzrendészeti felügyelet megszervezésével.

Az új esztendő új vetése és új aratása elé tekint most várakozással és nagy bizalommal a magyar tűzoltó, mert ennek az évnek veritékes küzdelmével kell megteremteni a tűzoltóságok és a tűzrendészet új korszakát és ezt kisugározni nagyvárostól a legkisebb faluig.

A „Tűzrendészeti Közlöny“ derekasan kivette részét a mult év eredményteljes munkájából és híven tájékoztatta olvasóit a tűzrendészet időszerű kérdéseiről. A mind nagyobb népszerűségnek örvendő „Polgári lég- és gázoltalom“ című mellékletén tájékoztatást nyújtott a tűzoltóság újabb feladatköréről. Értékes szócikkeivel, időszerű rovatokkal és pályakérdések kitűzésével a szakképzést kívánta előmozdítani.

Ennek a feladatának a jövőben még fokozottabban kíván megfelelni és ezért a Magyar Országos Tűzoltó-Szövetség megértő támogatásával ez év januárjától havonta kétszer kopogtat be a „Tűzrendészeti Közlöny“ a testületekhez, hogy a betű ólomkatonáival, a meggyőzés fegyverével hódítsa meg, oktassa és tájékoztassa a tűzoltóságokat és minél közvetlenebb, szorosabb kapcsolatot teremtsen a szövetségek és a testületek között.

A Magyar Országos Tűzoltó-Szövetség hivatalos lapját, a „Tűzrendészeti Közlöny“-t minden tagtestületének díjmentesen küldi, ha évi tagdíját befizette. Rendelet szerint e tagdíjat az illetékes község költségvetésébe kell beállítani. A lap zavartalan megküldése érdekében is felkérjük tehát a testületeket, hassanak oda, hogy a községek tagdíjukat minél előbb fizessék be. Előfizetőinket pedig felkérjük előfizetésük megújítására.

Bár az új esztendő valóra váltaná mindazt a sok reményt, amit hozzá fűzünk és meghozná végre a régen várt magyar feltámadást!

# Szöllősy Alfréd dr

Írta Lukács Zoltán dr

Nem kétséges, hogy ha az ember értékét a köz és nemzet szempontjából vizsgáljuk, akkor az általa végzett munka mennyiségét és minőségét tekinthetjük elsősorban leghelyesebb fokmérőnek. Azért mondom elsősorban, mert a sok és jól végzett munka mellett is értékre legfeljebb *félembert* tekinthető az, akinél ezek a kétségtelenül jelentős értékmérő tulajdonságok nem párosulnak olyan belső, rejtett értékekkel, melyet oly nehéz formába, szavakba önteni, de talán megközelítően és leghívebben a szív- és lélek szavak tükröznek vissza.

A sok és jól végzett munka az a hideg érc, mely nem érheti el soha a tökéletes fokot, ha a belső értékek melege által nem lángol és nem formálódik a legfőbb követelményhez, a való élethez. Ez a belső tulajdonság fémjelzi a munkás, az iparos munkáját, ad szárnyakat a tervezőnek, művésznek, ihletet az írónak, költőnek, ez lehell életet a poros akták rideg paragrafusai közé és ezzel válik az ember Isten képeire teremtett igazán emberré, *egészberré*.

Rideg, hideg életünkben szemünk előtt játszódik le az a kemény harc, amit a kenyérért és elhelyezkedésért folytatnak és amit megcsontított határaink és a csökkent elhelyezkedési lehetőségek még kiméretlenebbé fokoznak. Ha ebben a kétököllel könyöklő harcban győzteseket az értékmérő mérlegre állítanánk, sajnos, csekély töredéke érné el a *félembert* osztályzatát is. Éppen ezért mindenkor csak különös örömmel vehetjük tudomásul, ha az *egészbember* munkássága megbecsülésben részesül és méltó elismerésre talál.

A kormányzó úr Őfőméltósága Szöllősy Alfréd dr belügyminiszteri osztálytanácsost miniszteri tanácsossá nevezte ki.

Szöllősy Alfréd dr miniszteri tanácsost, az *egészbembert* nem kell külön bemutatni a tűzoltóságnak, hiszen a belügyminisztérium tűzrendészeti osztályának ma már legrégebbi tisztviselője. Ugyanis Ugocsa, majd Máramaros vármegyékben teljesített kétévi főispáni titkári szolgálata után 1919 október havában a belügyminisztérium igazgatási és rendészeti osztályába rendelték vissza szolgálatátételre. Ennek az osztálynak ügykörébe tartoznak a tűzrendészeti ügyek is, mely alosztályt, mint miniszteri osztálytanácsost, 1935 májusa óta vezeti.

Még mindnyájunknak élénk emlékezetében vannak azok a szomorú idők, amikor a világháború és forradalmak szétszórták és tönkretették a békebeli évek szépen virágzó tűzoltóintézményét. Mint tatárdulás után, romokat kellett eltakarítani és hozzáfogni az új alapok megteremtéséhez, mely hatásos újabb miniszteri kormányrendelet kibocsátása nélkül elképzelhető sem volt. Ilosvay Bálint akkori és Tomcsányi Kálmán jelenlegi belügyminiszteri államtitkár irányítása mellett Szöllősy Alfréd dr végezte a később, 1925. évi 230.000. B. M. szám alatt megjelent rendeletnek, nemkülönben az 1924. évi 44.200. B. M. számú úgynevezett szerűrendeletnek, valamint a tűzoltóságok szakképzése szempontjából oly nagyjelentőségű 1928. évi 254.300 B. M. sz. rendeletnek kodifikátori munkáját széles körűtekintéssel és nagy szakértelemmel.

Ha a legvérmesebb reményeket nem is elégi-

zése és a tűzrendészet fejlődése terén az utóbbi másfél évtized alatt mutatkozó fellendülés a Szöllősy Alfréd dr által formába öntött és előbb említett jogszabályoknak tudható be.

A fejlődő élet, a tűzrendészet számos új feladatköre, nemkülönben az évtizedek során kiadott jogszabályok egybefoglalásának célszerűsége folytán vált szükségessé, hogy a kihatásai-  
ban egyébként is gyengülő 230.000-es rendelet helyébe erősebb jogszabály, a tűzrendészet fejlesztéséről szóló törvény és ennek végrehajtási utasítása kiadassék.

Minden betűje és sora úgy a törvénynek, mint a rendeletnek Szöllősy Alfréd dr szakavatott munkásságát dicséri. Hogy a 80 oldalra terjedő rendeletnek 14 átdolgozása és mindegyiknek a társmisztériumokkal való letárgyalása időre átszámítva hány álmatlan éjszakát jelent íróasztal fölé görnyedve, azt talán csak a jó Isten tudná megmondani.

Néhány évvel ezelőtt úgy jogi, mint tűzrendészeti szakkörökben élénk érdeklődést váltott ki alapos készültséggel és széles jogi tudással megírt munkája: „A tűzrendészet a magyar jogban“. Irodalmi szakmunkásságának gerincét mégis az a több mint ezerre tehető értékes szakcikk alkotja, melyet hangyaszorgalommal az igazgatási és rendészeti kérdésekről különböző szaklapokban közölt. A Tűzrendészeti Közlöny olvasói lapunk hasábjain is gyakran olvashatták értékes fejtegetéseit tűzrendészeti kérdésekről. Most ismét hatalmas munkán dolgozik. Az országos tűzrendészeti felügyelő felkérésére a tűzrendészeti törvényt és végrehajtási utasítást, valamint a tűzrendészeti vonatkozású jogszabályokat magyarázattal, mégpedig mint kodifikáló, a legilletékesebb magyarázatokkal látja el, és bocsátja a tűzoltószakkörök rendelkezésére. Ez a közel jövőben megjelenő könyv lesz a tűzoltóságnak egyik ABC-je.

A Magyar Országos Tűzoltótisztképző Tanfolyam V. évfolyamán, és számos kerületi tűzoltótiszt tanfolyamon működött közre Szöllősy Alfréd dr, mint a tűzrendészeti közigazgatás előadója és vizsgabiztos, s nemcsak mint kiváló szakember előadásával, hanem megnyerő modorával, bajtársi közvetlen szívéllyességével bilincselte le hallgatóit, vagy tűzoltónagygyűléseken, versenyeken környezetét.

Több mint másfél évtizede, hogy Szöllősy Alfréd dr belügyminiszteri hivatali szobájának ajtaja a „tűzoltó“ varázsige kimondása után azonnal feltárult és mindenkor bajtársi melegséggel állt rendelkezésre az ügyes-bajos dolgoikban eljáró tűzoltóbajtársaknak.

Midőn jól megérdemelt kinevezéséhez a tűzoltóság őszinte jókívánatait tolmácsoljuk, arra kérjük őméltóságát, hogy tartsa meg a tűzoltóintézményt továbbra is nagy szeretetében és magas méltóságában is tekintse a tűzoltókat bajtársaknak, akikkel a tökéletes magyar tűzrendészet érdekében együtt dolgozik.

A tűzoltóintézménynek valóban szüksége van ilyen kiváló bajtársra, mert átérezzük József főherceg, örökérvényű kijelentését, hogy „Magyarországnak nem elegendő, bátor tűzoltókra

A mai nappal letűnő 1936. esztendő tétjével tekintheti a magyar tűzoltóság adventnek: az ígéretek és a várakozások idejének. A háború után lezűllött, leromlott, anyagilag elsovadt magyar tűzoltóság ébresztését és új életre keltését oly szép eredményekkel végző 230.000-es rendelet hatóereje teljesen lehangolóan. Szinte mondhatnánk, egészen megszűntnek volt tekinthető, már az év kezdetén. Ennek azonban nemcsak az volt az oka, hogy a rendelet lassanként kezdett feledésbe menni, hanem az is, hogy már megjelent a nagy ígélet, általánossá vált a várakozás: köztudomásúvá lett, hogy rövidesen jönni fog a várva-várt új tűzrendészeti törvény. Feszült volt már ez a várakozás és türelmetlenségben hosszúnak telt az idő. A kishitűek már-már elvesztették minden bizakodásukat.

És amikor május hó 16-án megjelent a 13 szakaszos törvény, újra csak a várakozás és az ígélet ideje következett: vártuk a törvény végrehajtási utasításának beígért közeli megjelenését. Megint rendkívül hosszúnak telt az idő. Újra türelmetlen volt a várakozás. Egymásután multak el a kitűzött terminusok, de a Kódex megjelenése csak mindig váratott magára. Végre szeptember hó végén megjelent és október hó 1-ével már hatályba is lépett a törvény végrehajtási utasítása: a 180.000. B. M. számú rendelet.

Meg volt már a törvény és kijött a végrehajtási utasítás. És ha megfigyeltük a tűzoltóság lelkivilágát, meg kellett állapítani, hogy a tanácsstalanság, a bizonytalanság, a tájékozódni nem tudás, talán még nagyobb lett, mint volt a törvény és a rendelet megjelenése előtt. Úgy érezte mindenki, hogy az adventi napoknak még nincs vége. A nagy ígélet még nincs teljesen beváltva. Még jönni kell annak, aki ebbe a nagy munkába szellemet, lelket lehell. Annak, akit a magyar királyi kormány erre hivatottként küld, hogy ezt a törvényt és rendeletet végrehajtsa.

A m. kir. belügyminiszter ezt a kérdést is hamarosan megoldotta akkor, amikor országos tűzrendészeti felügyelővé piskárkosi *Szilágyi Lajos* dr. cs. és kir. kamarás, biharvármegyei főispánt kinevezte. Az ő erőteljes közigazgatási egyéniségétől, országszerte közismert, nagy alkotó képességétől, erejétől és kipróbált vezérszemléletétől most már joggal remélte a tűzoltóság a reneszansz munkáinak gyors megkezdését és erős ütemben való folytatását.

Ha csak arra az aránylag rövid időre gondolunk vissza, amely a kódex megjelenése és az országos tűzrendészeti felügyelő kinevezése között eltelt, megint meg lehet állapítani, hogy a feszült várakozásban milyen végelethetetlen hosszúnak mutatkozott az a kis idő. Szinte úgy érzett, szinte olyannak tűnt fel, mint a kiriasztott tűzoltóság megérkezésének ideje azelőtt, aki a tüzet észrevette és a tűzoltóságot riasztotta és várja. Akinek minden perc órányi hosszúságának tűnik.

Bár azt minden gyakorlati tűzoltó látta és érezte, hogy ezeket a nagy változásokat tartalmazó és sok év munkáját igénylő rendelkezéseket nem lehet máról holnapra keresztül erőszakolni az életen. Mert az élet ugrásokat nem ismer — csak szép lassú átmenetet és legfeljebb azután felgyorsuló ütemet. Mégis azt kell meg-

állapítani, hogy a tűzoltóság még mindig továbbfeszülő, ki nem elégített érdeklődéssel, szinte türelmetlenül várta a nagy munka megkezdését.

\*

Ilyen körülmények között jutottunk el az új érában, az új országos tűzrendészeti felügyelő és egyúttal új országos tűzoltószövetségi elnök vezetése alatt a dec. 12-én megtartott első elnökségi üléshez. Alig volt még elnökségi ülés, amely iránt az ország tűzoltósága köréből olyan nagy érdeklődést tanúsítottak volna, mint eziránt az ülés iránt. És ez az ülés külsőségeiben is egészen más volt, mint a többi. Ünnepi hangulatban folyt le. Kicsinek bizonyult a nagyteremnek nevezett ülésterem. Szorongva fértünk be az érdeklődők.

És csak amikor jobban körülnézték a megjelentek, akkor látták, hogy a tűzoltóság székháza milyen változásokon ment keresztül. Az utcán új tábla fogadta az érkezőket, ezzel a felirattal: „Országos Tűzrendészeti Felügyelő Budapest”. Bent a berendezett orsz. tűzrendészeti felügyelői hivatalszoba. Az ülés miatt a nagyteremből kiszorultak a szövetség itt dolgozó tisztviselői. A kódex késedelmes megjelenése folytán ugyanis elmaradt az augusztusi felmondás az emeleti lakóknak. S így csak jövő év májusára lehet birtokba venni a székház emeleti helyiségeit. Ezekre ugyanis feltétlen szükség van. Ez a zsúfoltság, az iratok tömkelege, a írógépek, sokszorosítógépek és a megszaporodott munkaerők látása keltette először a megjelentekben azt az érzést, hogy itt, az országos szövetségben a munka már tulajdonképpen megkezdődött és lázasan folyik.

A nagy átalakító munkáról és annak széles alapra fektetett, szépen kidolgozott és előkészített terveiről azonban igazán csak később szereztek az elnökségi ülésen megjelentek tudomást. *Marinovich Imre* dr, az Országos Tűzoltó-Szövetség utolsó „választott” elnöke javaslatot tett arra, hogy az ülésre hívják meg *Szilágyi Lajos* dr országos tűzrendészeti felügyelő urat, a szövetség új elnökét. A terembe bejövő új elnököt tisztelet, érdeklődés és feszült várakozás fogadta. És miután *Marinovich Imre* dr, volt elnök — akit a m. kir. belügyminiszter a társelnöki tisztség ellátására kért fel — üdvözölte az új elnököt, az új elnök megtartotta expozéját.

Ebben az expozéban az új elnök legelőször nagy tájékozottságával lepte meg az elnökség tagjait, mellyel a jövő terveit összeállította, mellyel a teendők egymásutánját rangsorba állította és amellyel a kibontakozás és az alkotó munka megindulásának lehetőségeit vázolta. Azután következett az elnökségi ülés 68 számból álló dús tárgysorozatának letárgyalása. Ennek során pedig a következőkről értesülhettek az érdeklődők.

Az Országos Tűzoltó-Szövetség a törvényhatósági tűzoltószövetségek bevonásával már végső szövegezésben is összeállította az országos szövetség és a törvényhatósági szövetségek újjáalakulásához szükséges alapszabály tervezetét. Azt fel is terjesztette a m. kir. belügyminisztériumba. Itt a különböző szakosztályok tíz helyen, egyidőben foglalkoztak annak az átnézé-

sével. Így idejére elkészülve, késedelem és akadály nélkül lehet majd megtartani az országos tűzoltószövetségnek és a törvényhatósági tűzoltószervezeteknek a rendeletben előírt újjáalakulását.

Elkészült az önkéntes tűzoltóságok újjáalakulásához szükséges egységes alapszabály-minta. Már ezt is felterjesztették a belügyminisztériumba. Innen pedig közigazgatási úton fogják megkapni a közigazgatási hatóságok. Így az önkéntes tűzoltótestületeknek újjáalakulása szintén előírt időben és módon megtörténhetik.

Végleges szövegezésben letárgyalta és felterjesztette a belügyminisztériumhoz a kötelezett tűzoltóságok szervezéséről szóló szabályrendelet-tervezetet is. Ez azóta a belügyminisztériumban szintén járja a különböző ügyosztályokat. És az észrevételek beérkezése után ugyancsak közigazgatási úton kerül el a községek vezetőségeihez.

Elkészült a városok hivatásos tűzoltóságainak szervezeti és szolgálati szabályrendelete. Ez szintén a belügyminisztérium felülvizsgálása után történő kiadásával megszabja azokat az egységes elveket, amelyek alapján a városok hivatásos tűzoltóságainak létszáma, teendői, fegyelmi szabályai stb. nyerne egységes megállapítást.

Elkészült a vármegyei és városi törvényhatóságok és a községek tűzrendészeti szabályrendeletének mintája is. Ezek azonban még nem tekinthetők végleges szövegezésűeknek. Itt ugyanis még sok olyan részletkérdés merült fel tárgyalásuk során, amelyeket előzetesen elvileg kell tisztázni.

Meg tudhatták a tárgyalások során az elnökségi előadók és érdeklődők, hogy a kódex megjelenése után nyomban megindított tevékenységgel az Országos Tűzoltó-Szövetség biztosította a községek és törvényhatóságok költségvetésében a vármegyei és az Országos Tűzoltó-Szövetséget megillető tagsági díjak fedezetét is. Ezzel lerakta a szövetségek zavartalan működésének biztos *anyag*i alapját. Törvényes rendelkezés ellenére sem ment ez a kérdés símán. Úgyhogy végső vonatkozásban már az újonnan kinevezett országos tűzrendészeti felügyelőnek jutott a feladat, hogy a belügyminisztériumban folyó költségvetési tárgyalások során biztosítsa a költségvetésekbe hivatalból történő beállítását a szövetségi tagsági díjaknak és a törvényhatósági támogatásnak olyan közületeknél, ahol az ügy jelentőségének meg nem értése, a tűzrendészeti törvény és kódex késői megjelenése vagy fedezeti alap hiánya és néhol renitencia következtében nem jutott hely és fedezet erre az összegre a költségvetésben.

Az *erkölcsiekből* való előhaladásról is értesülhetett az elnökség annak a jelentésnek a nyomán, melyből kitűnt, hogy minden vármegyei tűzrendészeti felügyelőt és hivatásos tűzoltófőparancsnokot behívtak már a törvényhatósági bizottságba és minden hivatásos megyei városi tűzoltóparancsnokot a képviselőtestületbe.

Hallották a jelen voltak, hogy megindult a tárgyalás a tűzoltóságok részéről oly élénken sürgetet egységes egyenruházatnak a kérdésében is. De hallották azt is, hogy ennek végleges rendezése előtt milyen sok elvi kérdést kell legmagasabb fórumokkal letárgyalni és tisztázni.

Megindult a gyakorló szabályzat revíziójának nagy munkája is. Hónapok óta folynak a

típusának kitermeléséről. Tárgyaltunk a közegészségügyi intézet által az ország területén évenként készülő 2—2000 kútnak oly módon való kiviteléről, hogy ezek tűzoltói vízszerezés szempontjából is hasznavehető és értékes vízforrások legyenek. Özönével megindultak a tűzrendészeti kódex egyes elvi kérdéseinek tárgyalásai és egyes szakaszoknak elvi jelentőségű értelmezésére vonatkozó tárgyalások. Működésbe lépett az impregnáló szereket kipróbáló szakosztály stb.

A megindulás és a haladás egyik csomópontját jelenti a mai nappal megjelent Tűzrendészeti Közlöny is, amely ezután nem 15-én, havonként egyszer, hanem havonként kétszer, 1-én és 15-én fog megjelenni. Hogy gazdagabb szellemi táplálékkal lássa el olvasóit, a magyar tűzoltókat. Szorosabbra kapcsolja és élénkebbé fejlessze azt a bajtársi meleg viszonyt, amelyben ez a lap az ő hű olvasóival, a magyar tűzoltókkal áll.

\*

A föld forgását nem érezzük. Az óceánjáró nagy hajó megindulását sokszor csak akkor vesszük észre, amikor a partok eltűnnek a horizontról. Ilyenképpen érezhették a december 12-i elnökségi ülésen az új elnök expozéját hallgató és azt lelkesen megtapsoló jelenvöltek és az ülés dús napirendjének letárgyalását feszült érdeklődéssel végighallgató elnökségi előadók és érdeklődők.

\*

A magyar tűzrendészet új hajója tehát megindult már és el is hagyta a partokat. Élénken, lázasan dolgozik már mind a két szerv. Ugy a Magyar Országos Tűzoltó-Szövetség, mint az Országos Tűzrendészeti Felügyelő. De ugyanilyen lankadatlan szorgalommal dolgozik a belügyminisztériumban a tűzrendészeti osztály is. Ez az osztály a miniszteri tanácsossá most kinevezett *Szöllösy* Alfréd dr.-nak, intézményünket szerető lelkes vezetése mellett a járási tűzrendészeti felügyelőket képző és az országos tűzoltótisztképző tanfolyamok szervezését készíti elő. Ezekről szóló felhívás az új év küszöbén már meg is fog jelenni.

\*

Az új elnökünk expozéjában azonban nem csupán ígéretet, tervek és teendők voltak megjelölve. De rámutatott az új elnök azokra a nagy nehézségekre és akadályokra is, amelyek az új törvénynek és rendeletnek az életbe való átültetése körül már eddig is jelentkeztek. Sőt mondhatnánk tornyosultak és ezután is újra és újra jelentkezni fognak.

A légvédelem és légoltalom nagy kérdésében időközben olyan megoldások és rendelkezések láttak napvilágot, amelyek egynémelyike szinte szöges ellentétben áll azokkal a rendelkezésekkel, amelyeket a tűzrendészeti törvény és kódex tartalmaz. Ezeket az intézkedéseket kell a lehető leggyorsabb ütemben a maguk helyes útjára terelni. Úgy, hogy a légoltalom egyik legfőbb szerve a tűzoltóság legyen.

Hallottunk újonnan jelentkezett pénzügyi nehézségekről is. Ennek a leküzdése szintén nagy körültekintést fog igényelni, ha azt akarjuk, hogy az elmaradó, illetve lecsökkent anyagi fedezet ellenére is minden kijelölt tűzrendészeti

Számos már eddig is leírtak a tüzrendészetéről emlékezett még meg az új elnök közel egyórás expozéja során. Ezek közül azonban sok nem juthatott el eddig végleges megoldáshoz. A sok külső és el nem hárítható akadály miatt. Köztudomású például Horthy Miklós kormányzó úr Ófőméltóságának diadalmas sikerű olaszországi útja. Utána a legfőbb tűzrendészeti hatóságnak, vitéz leveldi Kozma Miklós belügyminiszternek ugyancsak szépsikerű németországi útja. Az előbbi az összműszertériumokat, az utóbbi a belügyminisztériumot foglalta le teljesen és tette szinte hozzáférhetetlenné. Majd röviddel ezek után jöttek a karácsonyi ünnepek. Így sok-sok előkészített kérdés nem kerülhetett végső döntésre az illetékes fórumokhoz.

Ezek és ilyen körülmények adják magyarázatát annak, miért nem lehet az új tűzrendészeti törvény és kódex végrehajtásánál gyorsabb tempót érezni addig, amíg a megindulás útjából a súlyos akadályok elhárítva nincsenek. Ezek azok az életjelenségek, amelyek megakadályozzák az ugrásszerű átmenetet és előírják, kikényszerítik, minden gyorsabb tempóra törekvés ellenére is, a lassúbb tempójú haladást.

\*

Mostani ködös időkben, még a pontosságukról oly híres magyar gyorsvonatok is késni szoktak. A köd miatt ugyanis csökkenteni kell sebességüket. Különösen pedig a nagy állomásokat tudják lassabban megközelíteni, mert itt mindig sűrűbb a köd. Nehezebben láthatók meg a beocsátást adó szemaforok jelei. De ez a késedelem éppen a forgalom biztossága érdekében történik. Sokkal fontosabb ugyanis ilyenkor a vonatok, illetve a közlekedés folytonosságának és biztosságának a fenntartása, mint az a kis eltérés a pontosság körül. Mert a legkisebb baj is, mely a meg nem engedett és a viszonyokhoz nem igazodó nagyobb sebességből, az elhamarkodottságból származhatik, az egész forgalom fenntarthatóságát veszélyeztethetné.

Így vagyunk mi is a tűzrendészeti kérdésekkel. Be van fűtve a gyorsvonati mozdony. Meg is indult a vonat menetrendszerű pontossággal. Csak az egyes fontos, döntő, elvi jelentőségű kérdések szemaforjai nincsenek még úgy beállítva, hogy a forgalom teljes biztosságával felvehesse vonatunk a gyorsvonat sebességét.

Hisszük azonban, hogy ez sem késhetik már soká. Csak a boldogabb, a kétségtelenül beteljesülést jelentő új esztendőben még kis türelem. Vállvetett összetartás. Kitartás. És legfőképpen bizalom.

Legjobban bevált az

## „ANTIGNIS” tűzgátlószer

engedélyezve a Budapest Székesfőváros Polgármestere 260/34/1936. XIV. számú véghatározatával.

Alkalmazható: **faanyagok, textil- és papírányagok tűzmentesítésére** festés, mártás, vagy impregnálás útján.

Tetőszerkezetek fasíkatrészeit, zsindeletet, nádtetőt stb. tűzmentesít.

Gyártja és forgalomba hozza:

**DR HELVEY TIVADAR VEGYÉSZETI GYÁRA**

BUDAPEST, VI, EÖTVÖS-UTCA 21

T e l e f o n 1 - 2 7 2 - 7 5

## A JO TÜZRENDÉSZETI PARANCSONOK

január hónap

- Isten nevével kezdi az újévet. Templomba vonul tűzoltóival és fogadalmat tesz, illetve vesz tűzoltóitól, hogy az új esztendőben fokozottabb buzgalommal teljesítik kötelességüket intézményünk és ezáltal a magyar haza javára.
- Elméleti oktatást tart tűzoltói számára. Ismerteti a tűzrendészeti törvényt és a végrehajtási utasítás rendelkezéseit. Különösen foglalkozik a megelőző tűzrendészet, a tüzelési szabálytalanságok, kéménytűzek, a téli vízkészlet és riasztás kérdésével.
- Felülvizsgálja a tűzoltószerkeket, különös tekintettel a fagy által okozható károokra és hogy a szertárkapu nincs-e hóval eltorlaszolva.
- Elkészíteti a testület működéséről szóló évi jelentését és leltárát.
- A testület múltévi működéséről az I. fokú tűzrendészeti hatóságnak és a vármegyei tűzrendészeti felügyelőnek részletes jelentést tesz. (180.000—1936. B. M. sz. rendelet 20. §. 9. bek.)
- Megújítja tűzoltóinak balesetbiztosítását. Részletes utasítás lapunk januári számában olvasható.
- Beküldi a testület tagdíját a vármegyei tűzoltószövetséghez, vagy ha ilyen még a vármegyében nincs, akkor közvetlenül az Országos Tűzoltó-Szövetséghez.
- Tagsági díj fejében járó Tűzrendészeti Közlöny példányait a szertárban vagy őrszobában a legénység részére kiadja. A parancsnokság részére előfizet a Tűzrendészeti Közlönyre. A közlöny 1936. évi példányait beköttei.
- A testület felszerelési alapjának gyarapítására műkedvelői előadást és farsangi táncmulatságot rendez.
- Tudósítást küld a Tűzrendészeti Közlöny részére a községben történt tüzesetekről és a tűzoltóságot érdeklő eseményekről
- Köteles tűzoltóságnál a tűzoltói szolgálatra kötelezettek végleges jegyzékét a község előljárárságától kikéri és a kötelezetteket szolgálatuk teljesítésére felhívja.

### Parancsnok Úr!

Elméleti oktatásnál használja a

„**TÜZRENDÉSZET**”

füzetét, I—VII. Ára 750 P.

Részletes árjegyzék a 15. oldalon

## „A Tserép-Zsindellyek hasznos voltokról . . .“

Írta: Breznay Imre

Tulajdonképpen egy kissé hosszabb címe van ennek a cikknek, amely a *Tudományos Gyűjtemények* 1820. évi X. kötetében jelent meg ilyen teljes címmel: „*A Tserép-Zsindellyek hasznos voltokról a Gyuladások ellen, és azoknak könnyű módú készítésekről, s közönségessé tételekről*“.

Régi jó szokás, amikor még az értekezés egész tartalmát és gondolatmenetét, anyagát beleszorították a címbe. Így cselekedett tiszteletes Kis Bálint szentesi református prédikátor uram is, aki ezt a gyakorlati jellegű és hosszabb lélegzetű cikket beiktatta a fent is megnevezett folyóirat tudományos értekezései közé.

Kétségtelen, hogy hasznos szolgálatot tett volna véle, ha — megszívelelik és követik a bölcs tanácsot mindazok, akiknek szólt.

Pedig a gondolat nem volt új akkor sem. Hiszen például Eszterházy Károly gróf, egri püspök és földesúr, már 1764-ben, január 2-án beiktattatta Eger város protocullumába a „*Puncta Regulationis Incendii*“ című rendeletét, mely a tűz megfékezéséről és megelőzéséről is szól egyszersmind. Nyolcadik pontjában kimondja ez a rendelkezés, hogy: „Ennek utána hasonlóképen az *Házak Tserépekkel födettessenek bé*, és egyedül tsak Kő Kémények rakattassanak“.

Ugyancsak a cseréppel való házfedést tartja legelső megelőző tűzrendészeti intézkedésnek a Magy. Kir. Helytartó-Tanácsnak rendelete is, amely 1808-ban jelent meg 16.249. szám alatt. Ezt a rendeletet másolták le a városok is általános „Tüzi Rend“-jöknek első részében, mely a „Gyuladásoknak elő vigyázás által való eltávoztatásokról“ szól, legelső pontja így hangzik:

„Ezentúl minden új Házak nem tsak a' Városban, hanem a' Hóstyákon is, ha tseréppel, vagy kő sindellel nem födethetnek, legalább sindellel fedeztessenek.“

No, de térjünk a *Kis Bálint* uram cikkére, amely így kezd:

„Nem lehetne elő számlálni azokat a' sok kár vallásokat, nyomorúságokat, mellyeket a' mi Hazánkba okoztak már a' Gyuladások. Sok szép épületek, sok ritka és hasznos művek emésztettek meg ezek által. Sok jó igyekezetű tehetős Földművelők, 's Mester-emberek jutottak ezek miatt utolsó szükségre. Sok köny-hullatások, aggodások, terhes költségek követték ezeket. Sokan vesztették el ezek által rémítő környülállások közt életüket.“

... Kevés Esztendő múlik úgy el, hogy az e' féle siralmas romlások szomorú hírének hallása ne érkezne hozzánk.

Miért ne tartanánk kötelességünknek az arra való törekedést: hogy a' kártévő Gyuladások megakadályoztassanak?

Tétettek is e' végre sok jó rendelések, tsak az a' baj, hogy ezeket leginkább a' kárvallás után szokták munkába venni és az emberi gonoszság haszontalanokká is teszi azokat.“

Ezután azt a következtetést vonja le, nagyon helyesen, hogy legalkalmasabb lenne, ha *minden épületet cserépszindellyel fednének be*. Helyesen állapítja meg, hogy egy-egy „Tserépes Ház meg akasztja a' Tüzet és sok száz Házak mentődnek meg a' veszedelemtől“.

Ily módon hallatlanná lennének az olyan rettenetes tüzek, mint aminő például *Debrecen*

kor is: „1500 Házak, az azokhoz tartozó épületekkel, 50-en száraz Malmok, 2 Templomok és 1 Klastrom égtének meg, és 132 emberek s gyermekek vesztették el életüket, melly két nap alatt vallott kára ennek a Városnak, az akkori betség szerint 4,000.000 forintnál többre ment“.

Ezeknek előre bocsátása után arra tér ki, hogy az ilyen tetőfedőnek *készítésére* kellene kioktatni az egyszerű embereket, mert akkor könnyen el lehetne érni, hogy mindenütt használatba vennék. Szerzőnk nyers korában *Sár-Zsindelynek*, megszártított korában *Föld-Zsindelynek* és kiegészített állapotban *Tserép-Zsindelynek* nevezi el ezt az alkalmas fedőanyagot, melynek sima és görbe fajtaát is megkülönbözteti.

Részletesen ismerteti továbbá a zsindelyek égetési módját, mindig avval a gondolattal, hogy minél olcsóbban lehessen előállítani. Megmagyarázza, hová kell építeni az égetőkemencét; mivel lehet benne tüzelni leggazdaságosabban. Kifejti azt is, hogy ezek készítésére még a gyermekek is képesek valami hozzáértő felnőttnek utasításai mellett.

Mikor mindezeket megismerteti, rátér arra, hogyan kell fölrakni a cserépszindelyeket s mily távolságra legyenek egymástól a tartólécek. Még arra is kiterjed a figyelme, hogy a tetőt, miután elkészítették, ajánlatos bekenni valami „mázsal“, hogy tartósabb és csinosabb legyen.

Végso eredményképpen azt fejti ki, hogy „... még a' kisebb Helységekbe is találkozunk egy két olyan jeles eszű emberek, a' kik egyszeri hallásra megértik, hogy kell ezeket készíteni. Ha már egy ilyen ember erre megtanítódik és egy kis jutalmotskával ezeknek készítésére rávevődik, kevés idő múlva ennek Példáját mások is követik: mert a' példa a' legjobb tanító; és a' szokás a' leghatalmasabb parantsoló“.

Láthatni ezekből, hogy ez nem sokba kerül. „A Matériájához ingyen lehet jutni Országunknak majd minden részibe. Nem tsak a' dolog tehető emberek, hanem az Asszonyok, Leányok, értelmes Gyermekek is készíthetik ezt . . .“ A készítésre szükséges eszközöket is könnyű megszerezni: „a ráma, a kapta, drótos Abronts, falinía, mind össze is alig kerülnek többbe egy forintnál . . . A Kementze készítés a legmesterségesebb, és legköltségesebb, de ez sem sokba kerül, ha többen állanak Társaságba, ha az Előljárók közönséges költségen építtetnének Kementzéket, mellyekben minden égettethekne Tserépeket tsekély fizetésért . . . S nem kell azt gondolni, mint ha a' Tserép fedél alá vastagabb és több szarufa kívántatnék, mint a' Nád fedél alá; mert a' Nád és Szalma fedél, kivált mikor megázik, még nehezebb a' Tserép fedélnél“.

Befejezésül bizalommal kéri meg az érdeemes olvasókat, hogy ezt a hasznos dolgot mindenütt karolják föl és tegyenek meg mindent ennek előmozdítására. Végül így sóhajt föl: „Vajha a' Nagy Méltóságú Királyi Helytartó-Tanáts, a' ki oly sok betség rendeléseket tett már a' Haza javára! Vajha a' Tekintetes Nemes Vármegyének Nagy Tekintetű és Nagy Erdemű Tisztjei! Vajha a' Városoknak Helységeknek, sok drága Talantumokkal, Hazafiúi buzgósággal ékeskedő tisztelendő és tiszteletes Lelki Pásztori, és hűséges Előljárói! Vajha az Osko-

metesszre!!! Abban a hiedelemben vagyok, hogy ha ezek egyenlő akarattal és igyekezettel mondanák ezt: Magyarországban minden Házak tíz esztendő alatt Tseréppel légyenek bé fedve, — meg lenne.“

szentesi rel. predikator az Urnak 1820. esztendőjében és hol vagyunk ettől még ma is, amikor a magyarországi házaknak, 30—35 százaléka náddal, zsúppal vagy szalmával fedett — 115 esztendővel később.

## Útmutatás a tűzoltók baleset elleni biztosítására

A Magyar Országos Tűzoltó-Szövetség egyik legnépszerűbb intézménye a segélyzőpénztár, mely legutóbbi 10 éves működése alatt több mint 30.000 pengő értékben nyújtott tűzoltóinknak, vagy azok hátramaradottjaiknak baleseti, illetve elhalálozási segélyt. Még szomorú emlékezetünkben van Petrika János mándoki önkéntes tűzoltó bajtársunk, aki a közelmúltban tűzoltói szolgálat közben gyilkosság áldozata lett, majd legutóbb Siklós Péter győri hivatásos tűzoltó, aki szolgálat teljesítése közben hősi halált halt. Hátramaradottjaiknak biztosításuk folytán 1000 pengőt utalványozott a segélyzőpénztár.

Lelekiismereti kérdése tehát a tűzoltóparancsnoknak, hogy tűzoltóit baleset ellen feltétlenül biztosítsa.

A Magyar Országos Tűzoltó-Szövetség Segélyzőpénztárának áldásos tevékenységét felismerte a legfőbb tűzrendészeti hatóság, a m. kir. belügyminiszter is, amikor az 1925. évi 230.000. B. M. számú és újabban az 1936. évi 180.000. B. M. számú tűzrendészeti kormányrendelet 15. §. 3. bekezdésében elrendelte, hogy

„A község (város) az önkéntes és köteles tűzoltóság tagjait a Magyar Országos Tűzoltó-Szövetség Segélyzőpénztáránál baleset ellen biztosítani ..... köteles“.

A hivatásos (fizetett) tűzoltók a törvény értelmében az Országos Társadalombiztosító Intézetnél biztosítandók, de ezenfelül tagjai lehetnek a Magyar Országos Tűzoltó-Szövetség segélyzőpénztárának is.

A Magyar Országos Tűzoltó-Szövetség segélyzőpénztárának tagja lehet tehát minden tűzoltóság, mely egyben tagja közvetlenül vagy illetékes törvényhatósági (vármegyei) szövetségé útján a Magyar Országos Tűzoltó-Szövetségnek. A segélyzőpénztári tagság minden év január 1-ével megújítandó azáltal, hogy a testületek részére szétküldött nyomtatványokon a biztosítani kívánt tűzoltók névsorát beküldik és a fejenként jelenleg 20 fillérben megállapított biztosítási díjat az 57.453. csekkszámúra egyidejűleg befizetik. A segélyzőpénztári nyomtatványokat a Szövetség, felettes hatóságuk útján juttatja a községekhez két példányban. Egyik példányt a Magyar Országos Tűzoltó-Szövetség Segélyzőpénztárához (Budapest IV, Bástya-utca 13) kell beküldeni, második példányt a testületnél, illetve a községnél marad.

Névsornélküli tagdíj, avagy tagdíj névsor nélkül a belépést nem teszi megtörtétté, tehát nem adja meg a segélyezésre való igényjogsultságot sem. Minthogy pedig a tagsághoz szükséges kellék a Magyar Országos Tűzoltó-Szövetség tagsága is, leghelyesebben jár el a község, ha egyidejűleg befizeti tagdíját az illetékes Vármegyei Tűzoltó-Szövetséghez vagy ha Vármegyei Tűzoltó-Szövetség ott nincs, úgy közvetlenül a Magyar Országos Tűzoltó-Szövetség 23.297. számú csekkszámújára.

Tűzoltó-Szövetségi tagsági díj címén a község és város lakóházanként és évenként 10 ar-

fillért köteles költségvetésébe felvenni, és minden év április hó első napjáig az illetékes törvényhatósági tűzoltószövetség pénztárába postatakarékpénztári befizetési lapon befizetni. (180.000—1936. B. M. számú rendelet 64. § (1) bek.)

Példa: Ha egy 450 házzal bíró község biztosítani kívánja 30 főnyi tűzoltóságát, akkor: 1. beküldi a 30 nevet tartalmazó névsort a Magyar Országos Tűzoltó-Szövetség Segélyzőpénztárához (Budapest, IV, Bástya-u. 13. sz.), 2. beküld az 57.453. csekkszámra, a segélyzőpénztár címére 6 pengőt és 3. az illetékes törvényhatósági tűzoltószövetségnek tagdíj fejében 45 pengőt. Ha vármegyei szövetség ott nincs, illetve nem működik, akkor az évi tagdíj a Magyar Országos Tűzoltó-Szövetséghez közvetlenül küldendő be, 23.297. csekkszámra.

Évközben kilépett tűzoltók helyére ugyanannyi újonnan felvett tag jelenthető be díjtalanul, akik az év végéig elődeik jogait élvezik.

Az Országos Szövetség Segélyzőpénztára nem tévesztendő össze a Társadalombiztosító Intézettel, mert segélyzőpénztárunk nem ad sem betegségyt, orvosi díjat, gyógyszerköltséget, sem ruha- vagy csizmamegtérítést, hanem csakis az igazolt munkaképtelenség tartamára 2 pengő napi segélyt, ha e munkaképtelenség orvosilag igazoltan a tűzoltói szolgálat folyamánya.

Ha tehát valamelyik bejelentett tag a tűzoltói szolgálatban és ennek folyományaként megbetegedik vagy megsérül és munkaképtelen lesz, akkor az eljárás a következő:

1. az eset megtörténte után a lehető leg-  
rövidebb idő alatt *beküldendő a segélyzőpénztárhoz a tűzoltóparancsnokság (község) által egy esetbejelentés*, mely leírja hogy N. N. tag, X napon előfordult tűznél megsérült (beteg lett), miként történt a sérülés, miben áll az és előreláthatólag meddig tart a munkaképtelenség?

2. ha a munkaképtelenség véget ért, *beküldendő a kezelőorvos zárójelentése*, melyben közli a sérülés (betegség) mibenlétét és lefolyását, valamint a munkaképtelenségi napok számát.

Mindkét beadvány bélyegmentes.

A baleseti segély összegét minden egyes esetben ellenőrzőszakorvosi vélemény alapján állapítja meg a segélyzőpénztár, hosszabb (120 napon felüli) munkaképtelenséggel járó baleset vagy haláleset segélyösszegének megállapítása a segélyzőpénztár alapszabályai szerint történik.

Elkészve bejelentett esetek, illetve az eset elbírálását lehetetlenné tevő bejelentési késedelmek a segélyezési jogigény elvesztését vonják maguk után.

Nem fogadható el oly belépés sem, melyet valamely baleset után és ennek segélyezése érdekében utólag küldenek be.

Minden e tárgyban felmerülő kérdésben készséggel ad felvilágosítást a Magyar Országos Tűzoltó-Szövetség Segélyzőpénztára (Budapest, IV, Bástya-utca 13).

# A pályakérdések eredményhirdetése

A Magyar Országos Tűzoltó-Szövetség által időnként kiírt szakpályázatok mindinkább nagyobb érdeklődést váltanak ki a tűzoltóságok körében.

Legutóbb a Tűzrendészeti Közlöny 1936 decemberi számában három pályakérdést írtunk ki és pedig az első kettőt kizárólag önkéntes és köteles tűzoltótisztek számára, amelyből a hivatásos tűzoltótiszti oklevéllel rendelkező tisztek ki voltak zárva. A harmadik pályakérdésre minden tűzoltótiszt, tehát hivatásos tűzoltótiszti oklevéllel rendelkező is pályázhatott.

A pályamunkák felülvizsgálására kiküldött bizottság javaslata alapján, a Magyar Országos Tűzoltó-Szövetség elnöksége október hó 24-én és december hó 12-én tartott üléseiben határozott a pályamunkák odaítélésére vonatkozólag.

Az első pályakérdésre 27 pályázat érkezett, melyek közül 12-öt a feltételek be nem tartása miatt kizártak.

Az elnökség döntése alapján az

I. díjat 30 pengőt Csutár László alsóvadászi önk. tűzoltóparancsnok,

II. díjat 20 pengőt Szabó János jászárok-szállási önk. tűzoltóparancsnok,

III. díjat 10 pengőt Szegő Sándor sárvári gyári tűzoltóparancsnok nyerte.

Dícséretben részesültek: Nagy Péter kömlői önkéntes tűzoltóparancsnok, Tompa Mihály győri asszonyfai tűzoltóparancsnok, Végh József bodajki tűzoltóparancsnok és Vitályos László alagi önk. szakaszparancsnok.

I. Pályakérdés a következő volt:

## Taktikai feladat

X község tűzoltófelszerelése egy mozdony, egy kocsifecskendő kifogástalan karban, két darab 500—500 literes vízfordó kocszi, két darab támasztólétra (4 méter), négy takaróponyva, 120 méter jó tömlő, 60 méter gyakorlótömlő, a 300 lakóháznál nagyobb községekbe elrendelt bontó- és világítószerek. Az önkéntes tűzoltóság létszáma 3 tiszt, 25 tűzoltó. A községben nagyobb malom van, amelynek egy mozdonyfecskenője és 80 méter nyomótömlője van. Körjegyzői és csendőrsi székhely. Ötven főből álló leventecsapat van a községben, de ezek nem részesültek tűzoltói kiképzésben.

Kigyulladt december 24-én, este 11 órakor a főutcán levő fűszeresbolt, amelyben a szokott árukön kívül egy petróleummal telt vashordó is van. A mennyezet tűzbiztos. A tűzoltóság a parancsnokkal és 12 tűzoltóval, egy mozdonyfecskenővel érkezik meg s ekkor a bezárt boltajtón erős füst tódul ki, a betörött ablakon is kicsapnak.

Tessék a taktika szabályai alapján: 1. a helyszínrajzot elkészíteni; 2. a parancsokat kiadni; 3. az utasításokat elrendelni; 4. az oltásutáni teendőkről intézkedni és 5. a támadási tervet indokolni.

Csutár László alsóvadászi önk. tűzoltóparancsnok díjnyertes megoldása:

## Támadási parancs!

X és Y tűzoltók a konyha bejárati ajtón vizsgálják meg nincs-e a házban életveszély. A boltból bevezető ajtót figyeljék nem terjed-e a tűz a szobára. Óvatosan járjanak el, mert a boltban robbanó anyag van.

## Indulj!

Támadás mozdonyfecskenővel a szomszéd cserepes ház udvarán levő kútról (rámutatva). Irány az utca felől a bejárati ajtón át az égő bolt. *Rajta!*

K. tűzoltó értesítse a csendőrséget. *Indulj!*

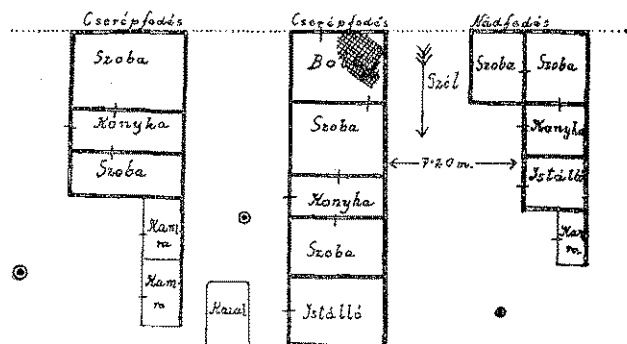

## Utasítások

N/1 esetleges második sugár szerelése céljából szerelje fel az osztót.

S/1, S/2 a kút kaváján a deszkát a fecskendő felőli oldalon bontsák le.

N/2, N/3 s Sc segítségével a sugár védelme alatt a boltból a petróleumos hordót gurítsák ki. Csővezető az ajtó nyitásánál vigyázzon, bent a függőlámpát ne üsse a sugárral s csak addig használja a sugarat míg szükséges.

N/1, S/1 második sugarat szereljenek fel hátul az udvaron át a konyha bejáratához. A sugarat csak akkor használja a csővezető, ha szükséges.

S/3 felügyel a fecskendőnél, a leventéket felváltva a fecskendő nyomására rendeli.

Elől a boltajtónál tartózkodom, helyettesem S/3.

Második sugár csővezető (a hordó kimenetése után) behatol a szobába s a boltból bevezető ajtónál védi a szobát.

N/2, N/3, N/4 a még égő tárgyakat a boltból kihordják s az utcán vödörrel eloltják és felügyelet alá helyezik.

## Oltás utáni teendők

Gyors visszaserelés. *Indulj!* A nyomó tömlőkre vigyázni, mert fagyosan könnyen törnek. X, Y és K tűzoltók vizsgálják át a bolthelyiséget, nem lappang-e tűz valahol. A keletkezésre mutató nyomokat megőrzik, 1 óra hosszáig itt maradnak vödörrel, ha semmi gyanusát nem észlelnek, bevonulnak.

## Budakalászi Textilművek Klinger Henrik rt.

Budapest, V., Wekerle Sándor-utca 11.

### Tűzoltósági cikkek gyártmányai:

nyers és ruggyantázott kender-nyomótömlők a legmagasabb légkörnyomásig, ugró- és takaróponyvák, mentőtömlők, összecsapható és merev tűzivedrek, impregnált csővezetőkabátok és nadrágok, esikés övszövetek, mosószubhonv- és nadráganvagok. — Laktanyaberendezési tárgyak, u. m.:



C. a szerelket vizsgálja meg nem miny...

valami!  
N/1 vegye ki a központi szelepet, ha a hengerből és a központi csatornából a víz lefolyt, törölje meg, hogy a befagyás ellen védjük és tegye vissza helyére.

### Szerre fel! Bevonulni!

C. a rendelkezésére álló tűzoltókkal a fecskendőt tisztítsák meg. Száraz tömlőket tegyenek a tartókba. A nedves tömlőket vigyék el a malom gépházába, mossák meg és a kazánház padlásán húzzák fel száradni!

A szükséges jelentést magam írom meg.

### Támadási terv indokolása

A beavatkozási idő rövidítése végett szereltem fel előbb egy sugarat. A másodikat a belső terjedés megakadályozására utólag szereltem, mert előbb a behatolás mindaddig veszélyes volt, míg a hordót el nem távolítottam a boltból.

A két bővizű kút közül a szomszéd udvarán levőt láttam helyesebbnek, mert a bolt udvarán veszélyes és szűk a hely öt és félméter a második udvaron levő kútból két nyomótömlő elég, a sugár ütő ereje belső bolti tűznél így is elegendő.

A kút káváján a deszkát a szívó mélység csökkentése miatt bontattam le.

A nádfedeles lakóház és a kazal védelmét azért nem rendeltem el, mert nem volt veszélyben. Főcél a petróleumos hordó kimentése. Ennek megtörténte után (a tűzbiztos mennyezet figyelembevételével) a tűz terjedése teljesen megakadályozható és eloltható.

A második sugár szerelésénél a csővezetöt nem neveztem meg, mert a Gyak. Szab. szerint utólagos második sugár szerelésénél S/c. a csővezetöt.

A leventéket, habár nincsenek kiképezve, nyomó-legénységnek beosztottam, arra megfelelők.

A második számú pályakérdésre beérkezett 21 pályázat közül tizenötöt kellett elejteni feltételek be nem tartása miatt.

Az elnökség döntése alapján az

I. díjat 30 pengőt Pauliny Béla hajdunánási önk. tűzoltóparancsnok,

II. díjat, 20 pengőt Vizslovszki László géderlaki önk. tűzoltóparancsnok,

III. díjat, 10 pengőt Jávorffy Sándor pályi önk. tűzoltóparancsnok nyerte.

Dicséretben részesültek Hackel József nyáregyházi önk. tűzoltóparancsnok, id. Balog Sándor nagykállói önk. tűzoltóparancsnok és Glück Mihály mezőberényi önk. tűzoltó segédtiszt.

II. pályakérdés a következő volt:

### Taktikai feladat

Három  $6 \times 12$  alapterületű, 6 méter magas kazal egymástól 6 méter távolságban van elhelyezve. A tűzoltóság megérkezésekor a középső kazal fele áll lángban. Kifogástalanul működő fecskendő egy sugara áll rendelkezésre. A tűz március közepén, délután 2 órakor keletkezett.

Mi a csővezetöt részletes teendője: 1. megérkezéskor; 2. a támadás megkezdésekor; 3. a szomszédság védelménél; 4. bontásnál; 5. takarítás-munkánál; 6. bevonulás után.

Pauliny Béla hajdunánási önk. tűzoltóparancsnok díjnyertes megoldása:

1. Megérkezéskor megállapítjuk, hogy a kazalban széna, szalma vagy törek van-e összehalmozva és melyik takarmány ég. Megállapítjuk

ten kiválasztjuk.

2. Legfontosabb, hogy először a lángokat leverjük és csak azután kezdünk az egy ponton való oltáshoz. Helyünket mindig úgy választjuk meg, hogy a füst ne zavarjon munkánkban. A támadást a kazalnak a szél irányában levő szélétől kezdjük meg, felülről lefelé haladva.

3. Ha az égő kazal a szél irányában a körülötte levő kazlak valamelyikét veszélyezteti, úgy a veszélyeztetett kazlat locsoltatjuk és ha ponyva áll rendelkezésünkre, azzal letakartatjuk és azt is locsoltatjuk.

4. A kazalt régi helyétől legalább 6 méter távolságra hordatjuk át. Ez a munkálat azonnal beszüntetendő, ha esetleg nem áll kellő vízmenyiség rendelkezésünkre. Áthordás előtt a takarmányt szórt sugárral lelocsoltatjuk, és csak azután engedjük elhordani.

5. Figyeltessük meg, hogy a továbbvitt takarmány és az égő kazal közötti részen állandóan eltakarítva legyen az út, hogy az ottmaradt széna vagy szalma szájak nehogy újból tüzet fogjanak.

6. Gondoskodjunk a bevonult szernek megtisztításáról, új száraz tömlőkkel való felszereléséről, hogy újra készenlétben legyen állítva a szer. A használt tömlőket megmosatjuk és megszáraztatjuk.

A harmadik pályakérdést a magyar cukorgyárak tűzbiztonsági leírását, mint már novemberi számunkban is közöltük a legtökéletesebben Szegő Sándor sárvári cukorgyári parancsnok oldotta meg és nyerte az első díjat, 30 pengőt. A második díjat 20 pengőt, Kovács László ugyancsak Sárvár-cukorgyári szakaszparancsnok nyerte.

A 180 000/1936. B. M. rendeletben előirt hordozható motoros fecskendőket, vízfordó kocsikat és kézi működtetésű, országos egységű szívónyomó fecskendőket, továbbá autófecskendőket, tűzoltószer automobiloikat, tűzoltószivattyúval kombinált öntözőautókat minden igényt kielégítő szerkezettel, megbízható és tartós kivitelben

a „MÁVAG” gyártja!

Forgalomba hozza és ajánlattal szolgál:

Magyar Királyi Állami Vasgyárak Kereskedelmi Képviselete Rt.

Budapest, V, Vilmos császár-út 28

Telefon: 1-273-20

# A Ringszínház égése

Írta: Dévényi Endre dr

Amikor a bécsi tűzoltósághoz tisztjelöltet vesznek fel, legelőször a központi tűzorségen levő tűzoltómúzeumba vezetik s megmutatják neki ifj. Gareis Frigyes festőművész mestermunkáját.

A gyönyörű, mondhatom bátran, borzalmasan szép akvarelkép a Schottenringen épült Ringszínház 1881 december 8-án történt leégését ábrázolja, annyira természetesen, hogy látára borzalom gyalul a sziveken...

A kép alatt a színházi belépőjegy, sőt a műsor is ott van. De ott őrzik kegyelettel Altmann Friderika nevű kisasszony (azóta már bizonyosan öreg anyóka) karkötőráját is, amelyet a borzalmas szerencsétlenség után sértetlenül találtak a tűzoltók a nézőtéren...

Ma 55 esztendeje, hogy a Ringszínház leégett a katasztrófa minden idők egyik legborzalmasabb eseménye volt, amely annak idején az egész művelt világot megrázta s a színházi tűzrendészeti intézkedések elrendelése is jórészt a szerencsétlenség megtörténtétől kezdődik.

A színházat 1872-ben lovag Förster Emil reneszansz-stílusban, művészi érzékkel, de annál kevesebb színházépítési szakértelemmel építette a Schottenringen. 1874 január 17-én tartották benne az első előadást.

1881 december 8-án már el is pusztult s így még 8 évig sem használták. (Leégésének napján 7 éves, 10 hónapos és 21 napos volt.)

A Schottenring és a Mária Terézia-utca között terült el az a mindössze 1762 négyzetméter terület, amelyre a terv szerint az 1700 személyes színházat fel kellett úgy építeni, hogy ugyanabban az épületben még egy vendéglő és egy kávéház is elhelyezést nyerjen. Bizony, ha ezt tekintetbe vesszük, nem volt Försternek könnyű dolga.

Förster a telek kicsiségén úgy segített, hogy magasította az építkezést. Így lett a színház négyemeletes. A próbatemet és a szabóságot, amit kelléktárnak használtak, így is csak a felső emeleten tudta elhelyezni.

A nézőteret a mezzanin magasságáig emeltette fel, ami által alatta pénztár és a ruhatár részére nyert területet. A párisi minta alapján Förster úgy tervezte, hogy az előcsarnokba vezessen minden kijárat és lépcső. Ezt a tervét azonban a fűtési és szellőztetési berendezések miatt nem tudta megvalósítani.

Ezért a kijáratokat három utca felé osztotta szét. Az „udvari“ páholy kijárat a épület hátsó részén, a többi páholy és a földszint kijárat a Ring-utca felől, az erkély közönségének és a színháznak a kijárat a Hess-utca felől volt.

Hogy az 1700 férőhelyet biztosítani tudja, felépíttette a negyedik emeletet is. Így érte el, hogy a földszinten és a földszinti páholyokban 450, az I. és II. emeleten 550, a III. és IV. emeleten 750, összesen 1750 férőhely lett.

A nézőtéren minden művészies, pompás. A falak csontszíniék, aranyozott díszítéssel. A mennyezet színes. A vörös páholydrapériák selyemdamasztok. Míg az ülőhelyek barna bársonnyal voltak bevonva.

A világítást egy csillárformájú, 333 lángú napégő szolgáltatta. Az ampolnákat a páholyokból takarékosági okokból elhagyták.

A színpad 22.7 m széles és 13 m mély, a

volt. Hátsó, úgynevezett kisszínpadot a szűk hely miatt nem lehetett építeni.

A színház tetején levő Apollo-szoborcsoportot Bildhauer E. Hellmer, a többi figurákat F. Steger készítette.

Az épület alapozása nagyon körülményes és költséges volt. A legmélyebb része 15 méterrel volt a járdaszint alatt. Ennek következtében a színház építése — a színpadi felszerelések nélkül — 930.000 forintba került. Egy négyzetméter 528 frt-ba, egy ülőhely 547 frt-ba került.

Sajátságos, hogy a színházat a balszerencse állandóan üldözte. A színházat alig látogatták. A színigazgatók egymásután buktak meg. Így jutott a színház a Városfejlesztő Alap birtokába. Az Alaptól azután Jauner operaigazgató vette bérbe a színházat s az ő működése alatt teljességgel be a színház szomorú, páratlanul tragikus sorsa. A vígoperának készült színházból a halál színháza lett.

1881 december 8. Ünnepi hangulat Bécsben. A Ring-színház pénztárát szokatlanul sokan ostromolják. Érthető is. Az ügyes Jauner igazgató Offenbach új művét, „Hoffmann meséit“ hozza színre.

Délben jótékonyági előadást tartottak a színházban. Ez az előadás délután 4 óráig tartott s okozati kapcsolatban volt az esti tömegszerencsétlenséggel.

Az esti előadásra minden jegy elkelt. A 7 órakor kezdődő előadáshoz már 6 órakor kinyitották a színház kapuit. A közönség hamar megtöltötte a színházat. 6 óra 45 perckor, 15 perccel az előadás megkezdése előtt a színpadon a suffita világítószekrény meggyújtásánál a régi idők óta elhanyagolt és lelkiismeretlenül kezelt villamos gyújtótól meggyuladt a jutából készült zsinór, amittől a nyitva felejtett csapból kiáramló nagy mennyiségű gáz is berobbant.

A tűz rendkívüli gyorsasággal terjedt a színpadon. Ha a függőnyt kellő időben leengedték volna a tűz terjedését meg tudták volna akadályozni. A függönyön azonban gyorsan elharapódzott a tűz.

A színpadon kétségbeesett szaladgálás támadt. A zajt meghallották a nézőtéren is, akiket már megrémített a függöny szokatlan imbolygása és a kiszűrődő füst és meleg. Amikor a függöny leszakadt az erős légáramlás miatt a lángok megerősödve kicsaptak a nézőtérre is és leírhatatlan rémületet keltettek. A hatalmas lángtengert képező színpadon már minden összeomlott. A nézőtéren levőket pedig a rémületen kívül a rettenetes füst is fojtogatta.

Mindenki fejét, esztét vesztve menekülni akart...

Most tüntek ki azonban a színház legnagyobb építési hibái: Kijárat minden oldalról csak kettő volt, ami a lépcsőházba vezetett. A főhomlokzatra nyíló páholylépcsőket használta mindenki, mert kényelmi szempontból a III. és IV. emeleten lévő előterek ajtaját az igazgatóság lezáratta mindig és csak előadás közben nyitották ki.

*Az ajtók pedig mind befelé nyíltak...*

A gázvilágítás mindjárt a tűz keletkezése után, hatalmas dörrenést hallatva, kialudt. A vaksötétségben csak a tűz villanó, égető fénye

siettek a kijáratok felé. Egy részük már a kimenekülésnél meghalt, vagy halálosan megsebesült. Nagy részüket azonban a füst fojtotta meg.

De azoknak sem volt jobb a sorsuk, akik az ajtókon át a folyosókra kijutottak. A tekervényes, szűk folyosókon az emberi mivoltukból kivetkőzött emberek a színházból nem találták meg a szabadba vezető utakat s a lehulló gendrak alatt, az imbolyogva terjedő füst fojtó hatásának következtében lelték halálukat.

A folyosókon a sötétség rettenetes volt. A fősvény Jauner a mellékvilágítást adó gyertyákat sem vásároltatta meg, de olajmécesről sem gondoskodott s így csak tapogatódzva tudtak a szűk labirintusokban előrejutni.

A színházi alkalmazottak számát Jauner igazgató szintén lecsökkentette s azok is, akiket alkalmazott megbízhatatlan, szaktudás nélküli, lelkiismeretlen emberek voltak, akik a szerencsétlenségénél semmi segítséget nem nyújtottak a bajbajutottaknak, noha ez elsőrendű kötelességük lett volna.

A kétségbeesés már tetőfokra hágott odabent és kint még a színház körül állók nem szerettek tudomást a szerencsétlenségről. Még meg sem indultak az emberek életének megmentésére a munkálatok, — a színházban már százával égtek szénné az emberek, átszenvedve a tűzhalál fájdalmait.

A színház tetőzetén kiszűrődő füst, majd később láng hívta fel a kintlévők figyelmét a színházra. Azonban olyan csend volt a színházban, hogy senki sem gondolta a kintlévők közül, hogy odabent élet-halál-harcukat vívják embertársaik.

Csak amikor a későn értesített tűzoltóság kikerkezett vették észre, hogy a színház erkélyére menekültek ki a tűzből a szerencsétlenek. Mivel mentőponyva nem volt, — az erkélyről kezdtek leugrálni...

Egyidejűleg megindultak az oltási munkálatok is, amelyben részt vett Lamezán gróf államügyész is. A hős lelkű államügyész így ecseteli az eléje táruló borzalmakat:

„Amidőn a füsttől fojtogató előcsarnokba behatolni sikerült teljes sötétségben voltunk, úgy, hogy csak tapogatódzva lehetett előre haladni. Annyit megállapíthattunk, hogy sem az előcsarnokban, sem az oldal folyosókon nincsenek emberek. Egy hang sem hatolt füleinkhez, csak a tűz pusztító recsegését halottak a távolból. Midőn aztán a lépcsőkön feljebb haladtunk a karzatok felé vezető fordulónál borzalmas kép tárult elénk. Egyszerre megpillantottuk a lángoló földszintet, mely kísérteties világosságot vetett az egész pusztulásra.

Egyik tűzoltó felkiáltott, hogy a II. emeletnél embertömeget vett észre. Feljebb hatoltunk, de egy lépcsőfordulónál ismét sötétségbe jutottunk. Végre a III. karzatnál egy kilövelő láng fényénél megpillantottunk egy összezsúfolt embertömeget, mely 5—6 rétegben egymás felett összetorlódva feküdt.

Midőn a tűzoltók felhatoltak a fáklyáikkal, akkor láttuk, hogy mi áll előttünk. Az emberek össze-vissza egymáson feküdtek, fővel lefelé, lábbal felfelé; néhány testrészt: láb, kéz, még mozgást árult el, mintha élet volna bennük. Nem tudtunk hirtelen segítséget nyújtani, mert a testek úgy össze-vissza voltak keveredve, egymásba-fogódva, hogy lehetetlen volt azokat egymástól elválasztani.

... felkiáltott a munkát kezdeni. A testek fokozatos eltávolításával sikerült 87 testet egy és félóra alatt leszállítani. Így az utat megtudtuk nyitni a zsinórpadlásig, ahol egy másik hasonló embertömegegre találtunk. A lent lévő halottak nem voltak megégve, ami azt mutatta, hogy fulladás által pusztultak el. De már a zsinórpadlás mellettieket mind megégve, teljesen megszenesedve találtuk. Tovább nem hatolhattunk, mert a felső padlás lángban állott, csak annyit láttunk, hogy ott is vannak halottak, mind a felismerhetetlenségig megégve. A baloldalon nem is folyt a mentés, ami különben úgyis hiába való lett volna. Az első mentés 144 halottat hozott felszínre, akiket mind elvittek a szomszédos kórházba“.

A szerencsétlenül járt emberek számát az első pillanatokban ezerre becsülték. Később 800, majd 600-ra tették az áldozatok számát. Egész pontosan ezt nem lehetett megállapítani. A hivatalos kimutatás szerint 447 halott volt, akik közül csak 153-at tudtak felismerni.

Egy korszerű adatokra támaszkodó ujság szerint 30 magyar hangzású név volt az áldozatok között. Ezek között volt Festetich Zsigmond gróf ezredes is. A bécsiek közül szerencsétlenül járt Vecsera László báró Vecsera Máriának egyetlen fiú-testvére is.

Ezrek kutatták hozzátartozóikat a megszenesedett hullák között, émelyítő szagban, vigasztalan lelkiállapotban. Egyik szemtanú leírása szerint, kit egy gyűrűről, kit egy ruhafoszlánnyól ismertek fel. Kis gyermekek szüleit, férjek hitvesüket, arák völegényüket vesztették el. Az ujság oldalakat az áldozatok névsora töltötte be. Az ünnepi hangulat gyásszá, szomorúsággá, kétségbeeséssé alakult át.

A szerencsétlenség színhelyén vizsgálatot tartó bizottság megállapítása szerint a katasztrófa rendkívüli mértékét nem egészen a színház szakszerűtlen építése okozta, hanem kifejezetten az a tény és hiba, hogy a kijáratok mind befelé nyíltak és hogy a nézőteret a színpadtól nem vasfüggönnyel választották el. Ezen a helyzeten annál is inkább lehetett volna segíteni, mert az év tavaszán (1881 március 22-én), Nizzában volt nagy színház-tűz tanulságképpen bizottság alakult meg Bécsben, melynek az volt a feladata, hogy a bécsi színházakat tűzrendészeti szempontból megvizsgálja. Ha ez a bizottság eleget tett volna kötelességének s a színházigazgatókat felhívta volna a tűzrendészeti hiányosságok megszüntetésére, akkor nem történhetett volna meg a nagy szerencsétlenség, vagy legalább is kevesebb áldozatot követelt volna a pánik.

A szerencsétlen Jauner igazgató is kegyetlenül megbűnhődött zsugoriságáért. Börtönbe vetették. De a börtönbüntetésnél sokkal borzalmasabb volt örökös lelkiismeretfurdalása, amelynek öngyilkossággal vetett véget.

A borzalmas szerencsétlenségnek okozatos következményeképpen az egész világon megszervezték a színházak tűzrendészetét és a Ring színházban szerencsétlenül jártak sorsán okult és okul ma is a színházba járó közönség.

A Schottenringen pedig, a szerencsétlenség színhelyén gyönyörű kis kápolnát emelt a bécsiek kegyelete.

## Könyvismertetés

Vitéz Roncsik Jenő dr.: „Gróf Széchenyi Ödön életrajza”. Írta: Benczay Imre munkássági előadó.

Az életrajznak olyannak kell lennie, mint valami szép szobornak, melyet minden oldalról tisztán lehet látni. Az egyéniség kifejezése a fő minden megnyilvánulásban. Igaz viszont, hogy a legszebb szobor is csak akkor érvényesül, ha megfelelő keretben van, tehát a háttérnek is tökéletesnek kell lennie. A keret, a háttér itt a kor, melyben a szóbanforgó személy élt és munkálkodott. S ez fejezi ki a teendők irányát és céljait.

Szükséges ezeken kívül a rendszer és a folyamatos előadás, mert ennek hiánya is nagy kárára lehet az ilyfajta történeti munkáknak.

Bármily szempontból tekintem és bírálom is vitéz Roncsik Jenő szóban levő munkáját: mindig megállja a helyét. És pedig tökéletesen megállja.

Dicséretet érdemel elsősorban azért, mert Széchenyi Ödön gróf egész munkásságát, életének minden mozzanatát, körülményeit és indító okait tisztán állítja elénk. Nem marad egyetlen homályos pont sem ennek a kiváló magyarnak életében, melyet meg nem értenék, méltányolni nem tudnánk. Az író minden kicsiséget meglát és föl is használ a nemes cél érdekében. Csodálatos szorgalommal kutatja ki az apró események rengeteg tömegét s azt rendszeresen illeszti be munkájába, hogy világosan láthassuk a magyarországi tűzoltóságok megszervezőjét, fejlesztőjét és egyúttal a magyar tűzoltóságok életét is. Ezer kisebb-nagyobb adatot kutat föl, száz meg száz hazai és külföldi hírlapi közléseit használja föl s számtalan magánlevelet illeszt be a munka keretébe. Természetes, hogy ezeknek ellenőrzésére időm sem lehetett, de a pontosság, mellyel dolgozik, megnyugtat, hogy idézetei mind hitelesek és helytállóak. Még a kicsiségekben is a legaprólékosabb figyelemmel dolgozik, mert ezek sokszor jobban világítják meg a szereplő személy jellemét, mint a nagy dolgok, amelyek a fórumon játszódnak le s éppen ezért hiányozhatik belőlük a természetesség. Hiszen a nyilvánosság előtt rendszerint mások vagyunk, mint otthonunkban...

A grófnak sokoldalú munkássága ugyan mindenütt megértést talál nála és kellő figyelmet is, de azért tulajdonképpen — és nagyon helyesen — mégis csak a tűzoltóságok élete érdekli legjobban nemcsak a nemes főurat, hanem az író is. És nemcsak ott, hanem itt is mindent meglát és föl is használ, amire szüksége van. S jöllehet Széchenyi Ödönnek sokágazatú az élete és tevékenysége, ezek közül egyet sem hagy figyelmen kívül, mert mindegyik hozzátartozik a jellemzéséhez, közéleti munkásságához. Hiszen az ember értéke nem szavakban érvényesül, hanem a tettekben. Így az író is e magyar főnemes tetteiről számol be, amelyek kivetik a nemes lélek minden jellemző vonását és így lelkének tiszta képét, magasztos egyéniségét.

Hosszúra nyúlnék ez a bírálat, ha a sok rendszerbe foglalt fejezetet külön-külön felsorolnám, éppen azért áttérek a másik lényeges kellékre, a háttérre, a keretre.

Ez meg éppen mesteri ügy anyagát, mint rendszerét tekintve. Minden ember csak a saját korának alapos ismerete mellett ítélhető meg tökéletesen. Érti és tudja ezt az író, mert máskülönben nem szentelne munkájában annyit a kor festésére, megismertetésére. Széchenyi Ödön gróf korában annyi volt a hiány, a hézag, a kitöltetlen űr, hogy ebből értjük meg az ő fáradhatatlan életét és szerte ágazó tevékenységét. Így valóságos művelődéstörténeti munka lesz ebből az életrajzból, különösen a fővárosra vonatkoztatva. Igazán hű képet ad a magyar főváros XIX. századának harmadik negyedében történekről teljes hűséggel, elfogulatlanul és világos rendszerben.

Írónk — bár sokszor úgy látszik, mintha nem is ez lenne a fontos előtte — szinte tudat alatt fejti ki a gróf jellemét és látjuk, hogyan alakul ki a számtalan összetevőből az eredő: a jellem.

Megnyugodva tettem le ezt a hatalmas kéziratot, melynek terjedelme többszáz írógépelel oldal. A figyelmes átolvasás és áttanulmányozás nem csökkentette az élvezetet, amelyet állandóan éreztem az egész idő alatt, míg bíráló szemmel iparkodtam meglátni benne minden szépet és jót s esetleg hibát és kifogásolni valót.

Helyesebben úgy mondhatnám, hogy nem is volt benne kifogásolni való, mert hiszen az apróbb hibákon lehet segíteni és — tőlem telhetően — segítettem is mindjárt.

Végző következtetésem és elfogulatlan bírálatom az, hogy minden tekintetben kiváló munkát alkotott vitéz Roncsik Jenő dr. ebben az életrajzban. S nemcsak a magyar tűzoltóság háláját iparkodott leróni, hanem becsületet szerez vele a magyar tűzoltó-névnek és a Magyar Országos Tűzoltó-Szövetségnek is, mely kiadására vállalkozik.

## FELHÍVÁS

a „Tűzrendészeti Közlöny“ előfizetőihez a folyó évi előfizetési díjak beküldése tárgyában

A Tűzrendészeti Közlöny, mint a Magyar Országos Tűzoltó-Szövetség hivatalos lapja, a magyar tűzoltószaksajtónak legrégebbi szerve, mely mellett, hogy az ország tűzoltótársadalmának érdekeit szolgálja, a hivatalos közleményeken kívül a tűzoltó-intézmény fejlődésének is szócsöve. Amidőn **multévi előfizetőinket az előfizetés megújítására felkérjük**, egyben felhívjuk figyelmüket arra a körülményre is, hogy az évi 12 pengő előfizetési díjnak a 23.297. számú postatakarékpénztári csekk-számlára befizetési lap útján való beküldését minél előbb szíveskedjenek eszközölni, mert különben a lap küldését kénytelenek leszünk beszüntetni.

A Tűzrendészeti Közlöny-t a m. kir. belügyminisztérium 185.178—1935. B. M. sz. rendeletével (Belügyi Közlöny 1935. évf. 50. sz.) ajánlotta előfizetésre a vármegyék, városok és községek számára.

Aki csak teheti, tartsa fenn előfizetését, mert csak így áll módunkban a súlyos nehézségekkel küszködő testületeknek tagdíj fejében küldeni lapunkat.

## Ne feledje el

tűzoltóinak biztosítását megújítani, névsor és tagonként

**20 fillér**

A Magyar Országos Tűzoltó-Szövetség Segélyző-pénztára címére: Budapest, IV, Bástya-utca 13

## Szövetség közgyűlése

December hó 12-én délelőtt tartotta a Pest-vármegyei Tűzoltó-Szövetség rendes őszi közgyűlését Erdélyi Loránt dr alispán, szövetségi elnök vezetése mellett a vármegyeháza kistermében. Különös jelentőségű volt a közgyűlés, nemcsak azért, mert hivatalosan itt vett tudomást a Szövetség az új tűzrendészeti törvényről és végrehajtási utasításról, hanem azért is, mert résztvett azon Szilágyi Lajos dr cs. és kir. kamarás, biharvármegyei főispán, mint kinevezett országos tűzrendészeti felügyelő.

Az elnöklő Erdélyi Loránt dr alispán meleg szeretettel üdvözölte a Szövetség körében először megjelent országos tűzrendészeti felügyelőt és rámutatott azokra a nagy és újabb feladatokra, amelyek a tűzrendészetre hárulnak. Eppen ezért — mondotta — nagy örömmre szolgál, hogy az országos tűzrendészeti felügyelői székben olyan férfiút üdvözölhetek, aki úgy is mint katona, úgy is mint politikus és úgy is mint vármegyei közigazgatási ember, vármegyei szempontból és az önkormányzat figyelembevételével fogja kezelni ezt a nagyfontosságú kérdést.

Ezután Szilágyi Lajos dr országos tűzrendészeti felügyelő köszönte meg az üdvözlést. Pest vármegyét mi, másvidékiek — mondotta — nemcsak olyannak tekintjük, amely területileg sokkal nagyobb a mi vármegyénknél, hanem amely vezetőszerpepet is visz más okoknál fogva és nem utolsósorban azért, mert éppen méltóságod ennek a vármegyének az alispánja. Meg vagyok róla győződve, hogy arról a feladathalmazról, amely most a tűzrendészeti törvény és annak végrehajtási utasítása folytán a közigazgatásra hárul, Pest vármegyében a helyes véleményt már megalkották és tisztában vannak azzal, hogy mit várhat a nemzet ezekben a vonatkozásokban.

A titkár által előterjesztett szövetségi évi jelentéshez a következőket fűzte az országos tűzrendészeti felügyelő:

Csak örömmel hallhatja az ember, hogy ennek a vármegyének a területén komoly tűzoltómunka folyt eddig is, itt már szántottak mások ezelőtt, úgyhogy az aratás itt bizonyosan be fog következni.

Továbbiakban részletesen tájékoztatta az országos tűzrendészeti felügyelő a közgyűlést a tűzrendészet várható fejlődéséről és azokról a feladatokról, amelyeknek megoldásán fáradozik.

A különböző ellentétes híresztelésekkel szemben leszögezte és megnyugtatta a tűzoltótisztai és tűzrendészeti felügyelői kart, hogy nem célja szétzavarni a kipróbált és jól bevált tisztikart, sőt, ragaszkodik ezek személyéhez.

Ezután Erdélyi Loránt dr alispán köszönte meg az országos tűzrendészeti felügyelőnek részletes ismertetését és értékes előadását.

Mindnyájan, akik itt vagyunk — mondotta —, meglehetősen tájékozatlanok voltunk ezekben a kérdésekben.

ügyelő előadása erősen megnyugtatót bennünket. Megnyugtatót abban a tekintetben, hogy közönségünk érdekeit szívén viseli és mindazokat a feladatokat velünk harmoniában teljesíti. És ha nem is vagyunk hivatottak kritikát gyakorolni, kijelenthetjük, hogy ezeknek a feladatoknak elvégzésére hivatottnak is mutatkozik. Mi a magunk részéről a legteljesebb együttműködést vállaljuk nemcsak a szubordináció, hanem közönségünk érdekében is.

Lukács Zoltán dr ügyvezető alelnök, vármegyei tűzrendészeti felügyelő ismertette ezután a tűzrendészeti törvény és rendeletnek a szövetséget érintő szervezeti változásait. Majd előterjesztést tett tagdíjak törlése, vármegyei tűzoltóverseny rendezése és versenyvándordíj kitűzése tárgyában. Ugyancsak javaslatára a közgyűlés Petheó János szentendrei polgármester, volt ügyvezető alelnököt a Szövetség tiszteletbeli alelnökévé választotta.

Végül elfogadta a közgyűlés az 1937. évi költségvetési előirányzatot, melynek keretében tekintélyes összeget biztosított a szakképzésre, tűzoltók jutalmazására, pályamunkák kiírására és vármegyei vándordíjra.

## SZÖVETSÉGI ÜGYEK

A Magyar Országos Tűzoltó-Szövetség  
Segélyzöpénztárának elnökségi ülése Budapesten,  
1936 december 12-én

Az elnöki széklet Szilágyi Lajos dr országos elnök foglalta el, aki az ülést a határozatképesség megállapítása után megnyitotta.

Falussy titkár a múlt ülés óta segélyben részesített tagtestületek tűzoltóinak névsorát és a részükre folyósított összegeket ismertette.

Segélyben részesültek: Batizi Ferenc szakasparancsnok (Békés önk.) 56 P, Kovács Vendel t. (Himód) 32 P, Modori Géza t. (Borszörcsök) 120 P, vitéz Kiss Kálmán parancsnok (Paks) 28 P, Palotás József hiv. t. (Szombathely) 20 P, Csehovics Ferenc t. (Keresztét) 42 P, Ifj. Sümegi József t. (Somogyacsa) 42 P, Techengrüber Bertalan t. (Budapesti önk.) 44 P, Szabó Károly t. (Hejőcsaba) 18 P, Palotás József t. gépkocsivezető (Szombathely) 34 P, Soós Sándor őrparancsnok (Csorvás) 40 P, Szekér József t. (Köveskút) 54 P, Varga József t. (Zákány) 100 P, Andristyák László t. (Állami gépgyár, Budapest) 220 P.

Elnökség a bejelentéseket jóváhagyólag tudomásul vette és egyéb tárgy hiányában elnök az ülést berekesztette.

Az Országos Szövetség december 12-i elnökségi ülésének jegyzőkönyvét lapzártáig nem kaptuk meg.

Minden gondos parancsnokság, illetve községi előjáróság beiratja tűzoltóit a Magyar Orsz. Tűzoltó-Szövetség S E G É L Y Z Ö P É N Z T Á R Á B A, amely tagonkénti és évi 20 pengőfillér tagdíj ellenében minden tűzoltói szolgálatban történt balesetért az illetőt (napi 2 pengő) segélyben részesíti. — Az összeg a névsor kapcsán az 57.453. sz. postacsekk útján előre fizetendő be. Előfordult eset azonnal bejelentendő és a munkaképtelenség tartama aztán orvosilag, bélyegtelen iraton igazolandó. A segélyösszegezen felül más költségek nem térítetnek meg. Évközi létszámváltozás a befizetett létszámon belül díjtalanul jelenthető.

# H Í R E K



Dittler Aurél, a pécsi járás tűzrendészeti felügyelője, a Zsolnai-gyári önk. tűzoltótestület és a pécsi önk. tűzoltótestület tb. parancsnoka, december 25-én elhunyt.

Tóth József jászladányi járás tűzrendészeti felügyelő és a Jászladányi Önk. Tűzoltótestület két évtizeden át volt parancsnoka elhunyt.

Mindkét halottunk emlékét kegyelettel megőrizzük.

A „Magyar rendőr“ című folyóirat, december 15-i számában bajtársi együttérzéssel és meleg részvétellel búcsúztatja Bozai István hősi halált halt fővárosi tűzoltót. A lap közli Bozai fényképét és hosszú cikkben ismerteti halálának körülményeit. Megemlékezik továbbá a székesfővárosi tűzoltóság eddigi hősi halottairól méltatva azt a nagyszerű szellemet, ami a rendőrség testvérintézményének a magyar tűzoltóságnak mindig méltó hírnevet szerzett.

„Tűzoltók és Mentők Lapja“. A miskolci önkéntes tűzoltó és mentő egyesület évkönyve XII. évfolyamát érte meg. Az 1936 decemberi számában ismerteti az elmúlt év szakbavágó eseményeit. 37 oldalra terjedő lap élénk fényt vet arra a komoly munkásságra, amely Miskolc e nemes intézményében uralkodik.

A Hajdúvármegyei Tűzoltó-Szövetség közgyűlése. December hó 19-én délelőtt 9 órakor tartotta a Hajdúvármegyei Tűzoltó-Szövetség népes közgyűlését, a vármegyei házában, Rásó István alispán szövetségi elnök vezetése alatt. Vitéz Roncsik Jenő dr. vármegyei tűzrendészeti felügyelő betérjesztette a szövetség évi jelentését, megemlékezve a tűzrendészeti törvényről, a tűzrendészeti kormányrendeletéről, a Légoltalmi Utasításról és Szilágyi Lajos dr. bihari főispán, cs. és kir. kamarás, országos felügyelői kinevezéséről. Bejelentette, hogy a szövetség október hó 4-én a Püspökladányi Önkéntes Tűzoltótestület 50 éves jubileumi ünnepségével tartotta meg a vármegyei és járási tűzoltóversenyt, amelyen a résztvett tizenegy tűzoltócsapat igen szép képzettségről tett tanubizonyosságot. A vármegyei tűzoltó csapatok résztvettek szeptember hó 27-én, a Derecskén tartott kerületi tűzoltóversenyen, ahol az egyes számokban első, második és harmadik helyezéseket értek el. Beszámolt a vármegyei tűzoltói életében előfordult főbb mozzanatokról is. A szövetség közgyűlése a vármegyei tűzrendészeti felügyelőnek tevékeny munkásságáért köszönetet szavazott. Elhatározta a közgyűlés, hogy 1937 szeptember hó végén Hajdúböszörményben a hajdu-napokkal kapcsolatosan kerületi tűzoltóversenyt rendez. A tisztikar megbízatását meghosszabbította addig, amíg az országos és törvényhatósági tűzoltó-szövetségek alapszabályait a belügyminiszter jóváhagyja, addig is azonban a titkári teendők ellátásával Biró Áron okleveles tűzoltótisztet bízta meg. Tudomásul vette a közgyűlés az irodalmi pályamunka „A tűz a magyar irodalomban“ díjainak odaítélését, amely szerint az első díjat Musza Ferenc debreceni ref. lelkes nyerte, míg a második díjat egyenlő arányban Dévényi Endre dr. makói hivatásos tűzoltóparancsnok és Baranyai Tivadar pécsi egyetemi hallgató. Utóbbit azonban a szövetséggel szemben használt tiszteletlen hangú

lenti. A közgyűlés az 1937. évre újabb pályadíjat tűzött ki, valamelyik magyar város tűzrendészete történetének megírására. A közgyűlésen megjelent vidéki tűzoltóparancsnokok és tűzoltótisztek abban a reményben távoztak el Debrecenből, hogy a tűzrendészeti kormányrendelet meg fogja hozni végre a vidéki tűzoltóságok és a tűzrendészet felvirágzását.

**Pályázati hirdetés.** A Hajdúvármegyei Tűzoltó-Szövetség pályázatot hirdet a következő pályakérdés megoldására: Irassék meg valamelyik magyar város (ideszámítva az idegen megszállás alatt lévő városokat is) tűzrendészetének története eredeti kutatások alapján a legrégebb időktől napjainkig. A pályamunkákat idegen kézzel írva 1937 június hó 1. napjáig kell beküldeni a Hajdúvármegyei Tűzoltó-Szövetség címére (Debrecen, Tűzoltólaktanya). A szerző nevét jelíges levélben kell elhelyezni. Az első díj 100 pengő, a második díj 50 pengő. A díjazott munkák a Hajdúvármegyei Tűzoltó-Szövetség tulajdonát képezik. A pályakérdés megoldásában nemcsak tűzoltók vehetnek részt. Felhívjuk olvasóink figyelmét a Hajdúvármegyei Tűzoltó-Szövetség pályázatára.

**Ötven éves a Budapesti Önkéntes Mentő Egyesület.** 1937 májusában ünnepli a főváros, egyik legfontosabb intézményének ötven éves fennállását.

A BÖME egy orvossal, három mentővel és két lovaskocsival kezdte meg nélkülözhetetlen és áldásos munkáját. A tűzoltóság érthető érdeklődéssel figyelte azt a hatalmas fejlődést, amelyen testvérintézménye, a mentő egyesület ötven év alatt keresztül ment. Érthető ez az együttérzés, hisz mindkét intézmény, a tűzoltóság és mentők a magyar élet megmentésén és a balesetek csökkentésén fáradoznak. Szorosabb testvériség el sem képzelhető, mint a mentő és a tűzoltó, mert egymás munkáját egészítik ki.

Ma már a BÖME 15 gépkocsival, 68 orvossal, 108 önkéntes orvostanhallgató mentővel látja el szolgálatát. Munkájuk hatalmas és fárasztó, mert naponta 100—150 esetben nyújtanak segítséget s ez az arányszám évről-évre növekszik. Ötven év alatt 1,783.000 esetben nyújtottak segítőkezet bajbajutott embertársaiknak.

Mi lesz a következő ötven év munkája ehhez viszonyítva?

Hozzávetőleges számot sem tudnak mondani, de tudjuk, hogy hatalmas munka vár e nemes intézményre, különösen akkor, ha bekövetkezik ismét egy világkatasztrófa, mely félelmetesen veti előre árnyékát.

Meg vagyunk nyugodva, hogy a BÖME kiválóan fogja betölteni hivatását a legkétségbeesettebb időkben is. Bizonyosság erre, hogy a BÖME székházában Körmöczy Emil dr. vezetésével hatalmas készülődés folyik. A polgári életben történő balesetek megelőzésére és csökkentésére számos oktató tanfolyamot rendeztek — első segélynyújtás, vízbőlmentés — ezenkívül a polgári légoltalmi szervezkedés a BÖME legfontosabb programja. Eddig is már számos légoltalmi tanfolyamot rendeztek a polgári lakosság, orvosok és mentőjárőrök kiképzésére.

Tudjuk, hogy a BÖME mindenre felkészülten lelkes önfeláldozással áll a veszélyeztetett lakosság rendelkezésére, de kívánjuk a következő ötven esztendőre, hogy mennél kevesebb alkalma legyen egyszerű felkészültségének bebizonyítására.

**Felelős szerkesztő és kiadó: Lukács Zoltán dr.,**  
Pest-Pilis-Solt-Kiskun várm. tűzrendészeti felügyelője

**SZAKKÖNYVEK:**

A „Tűzrendészet“ I., II., (I/II.), III., VII. . . . .	7.50 P
(Ezen füzetek egyenként is kaphatók).	
I. Erdély Ernő: A tűzoltóságok szervezése, felszerelése, szolgálata, ügykezelése . . . . .	1.— P
II. Vitéz Roncsik Jenő dr: Megelőző tűzrendészet, I. rész . . .	2.— P
Megelőző tűzrendészet II. Alkalmazott rész . . . . .	2.— P
III. Erdély Ernő: A tűzoltás szabályai VII. Köhler: A fecskendő és tartozékai és Erdély: A tűzoltószerkek kipróbálása, gondozása és működési zavarai . . . . .	2.— P
Papp Ferenc: Tűzrendészeti közigazgatás kézikönyve, füzve . . . . .	20.— P
Kötve : : . . . . .	22.— P
Teasdale Ottó: A tűz és robbanás veszélye . . . . .	10.— P

**SZABÁLYZATOK:**

Tűzoltógyakorlati szabályzat . . . . .	2.— P
A tűzoltógyakorlati szabályzat kivonata . . . . .	—30 P
Mótoros fecskendők egységes gyakorlati szabályzata . . . . .	—50 P
Szolgálati szabályzat . . . . .	1.20 P
Új tűzoltóverseny-szabályzat . . . . .	—60 P
Egyenruházati és rangjelzési szabályzat, színes ábrákkal . . . . .	1.— P
Éremszabályzat . . . . .	—60 P

**BELÜGYMINISZTERI RENDELETEK:**

230.000/1925. B. M. sz. Tűzrendészeti kormányrendelet . . . . .	—40 P
254.300/1928. B. M. sz. kormányrendelet a tűzoltótanfolyamokról . . . . .	—40 P
Az új tűzrendészeti rendelet (kódex) tervezete . . . . .	1.— P
Rendelet-tervezet a tűzveszélyes és lobbanó folyadékok tartására, rakározására és szállítására . . . . .	—30 P
Fenti kiadványok tanfolyamok részére a tanfolyamparancsnokság útján 50%-os kedvezménnyel rendelhetők meg.	

**EGYÉB SZAKKÖNYVEK:**

Erdély Ernő: Tűzesetek nyomozása . . . . .	1.50 P
Rehák Tamás: Mótoros fecskendők és szerek, füzve . . . . .	4.— P
Papp Ferenc: Külföldi tűzoltóságokról . . . . .	1.60 P

**SZÍNEMŰ ÉS ZENEMŰ:**

Techlár Ernő: Credo . . . . .	2.— P
Barabás István: Tűzoltóinduló (zongorára és két énekszólamra) . . . . .	1.— P

**KÖNYV:**

Ortutay József: Néhaj József főherceg élete . . . . .	3.— P
Markusovszky Béla: A Magyar Ország Tűzoltó-Szövetség története . . . . .	—50 P
Vitéz Roncsik J. dr: A Magyar Ország Tűzoltó-Szövetség 60 éves története . . . . .	5.— P

**NYOMTATVÁNYOK:**

Alapszabály önkéntes tűzoltótestületek részére (darabonként) . . . . .	—40 P
Díszokmányürlap . . . . .	2.— P
(Egyszerűbb 1.— P)	
Osztályozási lap tűzoltóversenyekhez (darabonként) . . . . .	—02 P
Tűzoltóigazolványtok vászonburkolatban (darabonként) . . . . .	—40 P
Bőrburkolatban (darabonként) . . . . .	—80 P

**SZOLGÁLATI ÉRMEK:**

V. éves 2.—, X. éves 3.—, XV. éves 6.—, XX. éves 7.—, XXV. éves 11.—, XXX. éves 12.—, XXXV. éves 15.—, XL. éves 16.— P.
Éremszalag —30, igazolványlap —30 P.

Királyi díszérem kicsinyített mása . . —30 P

Az érmek ára és a netáni tagdíjhátralék, a szabályszerű névkimutatással a 23.297. számú postacsekk útján előre küldendő be.

A felsorolt könyvek, nyomtatványok és érmék megrendelhetők

a **MAGYAR ORSZÁGOS TŰZOLTÓ-SZÖVETSÉG** irodájában, Budapest, IV, Bástya-u. 13

Elnökségi ülés határozata alapján utánvétellel semmit sem küldhetünk, a megrendelés alkalmával a beküldendő pénzüsségeket szíveskedjék csekkszámaink szerint elosztva, a következő számokra előre befizetni: Országos Szövetségi tagdíjak, szolgálati érmek, szakkönyvek, nyomtatványok, Tűzrendészeti Közlöny előfizetése, hirdetések és minden egyéb befizetés 23.297, Segélyző pénztári tagsági díjak 57.453. A csekklap hátlapján az összeg rendeltetése feltüntetendő

Világhírű <b>kerékpárok</b> varrógépek alkatrészek	<b>Ékszer</b> zseb- és falórák alpacca evőeszközök
<b>Diadal Áruház</b>	<b>Svájci óraház</b>
BUDAPEST, VII., HÓKÖLY-UT 26. SZ TEL. 1-404-38	
Még könnyített fizetési feltételek mellett részletre is	
SAJÁT JAVITÓMŰHELYEK	

A tűzoltótanfolyamok gondos parancsnokai **biztosítják hallgatóikat személyenként 20 fillérért a Magyar Országos Tűzoltó-Szövetség Segélyző Pénztáránál**

**Gazdák Biztosító Szövetkeze**  
Budapest, IX, Üllői-út 1  
Telefon 1-878-70

Tűz-, jég-, élet-, baleset-, szavatossági, betöréses-lopás elleni, autó- és állatbiztosítás. Képviselet minden városban és községben! Kartelen kívül!

**KÖHLER ISTVÁN**

BUDAPEST, X., KORPONAI-UTCA 21. SZÁM

**FECSEKENDŐ-, SZIVATTYÚ- ÉS  
TÜZOLTÓFELSZERELÉSEK GYÁRA**GYÁRT: modern motoros, turbinás és dugattyús tűzoltó-  
fecsekendőket, tűzoltószerkeket, felszereléseket és  
szivattyútelepeket a tűzoltás és öntözés céljaira

ALAPÍTVÁ 1896

**MÁTRAI ANTAL ÉS TÁRSA R.-T.**Mindennemű  
tűzoltófelszerelési cikkek  
raktárról kaphatók

BUDAPEST, I, FEHÉRVÁRI-ÚT 98. — Központi iroda és gyári telefon: 2-693-07

Gyárt: kézi és motorfecsekendőket, mindenféle létrákat, motollákat, vízhordó- és öntöző-lajtokat, szerkocsikat.

**MORZSÁNYI J.**BUDAPEST  
ESKÜ-ÚT 5. SZ.Gyárt: tűzoltó- és  
sportérméket,zászlókat, zászlószege-  
ket, mindennemű jelvé-  
nyeket, foltirai zománc-  
táblákat, gruni-  
bélyegzőket

Alapítva 1870

**„Lion Brand”**

tűzmentesítésre szolgáló impregnáló oldat

használatát Budapest székesfőváros Polgármesteri Hivatala  
22.492/1934. sz. rendeletével engedélyezte.Ezt használták a Budapesti Nemzetközi Vásár  
és az Őszi Műzölgazdasági Kiállítás egész terü-  
letén, valamint a budapesti nagyobb színhazaknál.  
Irattárak, színházak, mozik, éttermek  
berendezésének tűzmentesítésére nélkülözhetetlen.

Ismertetőt küld az egyedüli gyártó:

**Eisner Gyula** főfercegi  
kamara droguista  
Budapest, VI, Andrassy-út 37. szám1 kg. oldat 50 fillér, mely 5 m<sup>2</sup> terület tűzmentesítésére elegendő**FELTEN ÉS GUILLEUME RT., BUDAPEST, I.**

a budapesti hivatásos tűzoltóság szállítója

GYÁRT: BELÜL GUMIZOTT TŰZOLTÓTÖMLŐT  
kivánt méretekben és nyomásig.Hazai -  
gyártmány!

LEVÉLCÍM: BUDAPEST 113. POSTAFIÓK. TELEFON: 2-588-80

**BOROS EGYENRUHÁZAT**Tűzoltósági felszerelések,  
sapkák és egyenruhák.

Budapest, VIII, Baross-tér 6. (Flumei-út sarok)

Régi, megbízható, olcsó cég.

Egyesületeknek előnyárak.

Kedvező fizetési feltételek.

Egyenruhaszabóság és sapkaműhely

a helyszínen.

**WALTHER E.**

BUDAPEST, IV.

PETŐFI SÁNDOR-U. 6, FÉLEMELET 5

GYÁRT

**RENDEJELEKET,****ÉRMEKET,****ZOMÁNCJELVÉNYEKET**MINDEN CIKK:  
ELSŐRENDŰ HAZAI GYÁRTMÁNY**MINIMAX**a legjobb magyar gyártmányú kézi tűzoltókészülék. Nem hason-  
lítható össze a különböző utánzatokkal. Felvilágosítással szolgál a**MAGYAR MINIMAX RT., BUDAPEST**

GYÁR, IRODA: VI, RÓZSA-UTCA 85. TELEFONSZÁM: 1-237-31

**CORVIN ÁRUHÁZ RT.**

BUDAPEST VIII, BLAHA LUJZA-TÉR 1-3

**Ismertetővel és árajánlattal**az összes tűzoltói, lég- és gázvédelmi  
felszerelési és berendezési cikkekről korszerű, kipróbált  
és jól bevált kivitelben és minőségben készséggel szolgál:**Ligeti és Biró**

TŰZOLTÓI, GÁZ- ÉS LÉGVÉDELMI SZAKÜZLETE

Budapest, V, Árpád-u. 10

Telefon: 1-277-99 — Sürgőnyeim: TOTAL Budapest

Új gyűjteményes nagy képes  
árjegyzékünk munkában van!





A TŰZRENDÉSZETI KÖZLÖNY  
ÁLLANDÓ MELLÉKLETE  
III. ÉVFOLYAM I. SZÁM  
BUDAPEST, IV. BÁSTYA-UTCA 13. SZÁM

A MAGYAR ORSZÁGOS TŰZOLTÓ SZÖVETSÉG  
MEGBÍZÁSÁBÓL SZERKESZTI ÉS KIADJA  
LUKÁCS ZOLTÁN DR

1937 január 1  
ELŐFIZETÉSI ÁRA A TŰZRENDÉSZETI  
KÖZLÖNNYEL EGYÜTT EVI 12— PÉNGŐ

## Megjelent a légoltalmi utasítás

Ismerteti: szilágyi Németh Gyula

### II.

#### Légoltalmi Liga

A Légoltalmi Liga feladata a lakosság önvédelmének megszervezése, hogy a lakosság megfelelő magatartással és öntevékenységgel kivonja magát és értékeit a légitámadás hatásai alól, miáltal a légoltalmi szervek munkája lényegesen csökkenthető. A Légoltalmi Liga tehát a passzív lakosság oktatását, felvilágosítását, a lakóházak és háztömbök védelmének megszervezését végzi, továbbá ismerteti azokat a preventiókat, melyeket tanácsos, illetve kötelező a háztartáson belül elvégezni. Nyilvántartja a lakókat és a házi rendőri, tűzoltói, egészségügyi szolgálatra alkalmasakat kiválasztja és kioktatja.

A Légoltalmi Liga vezetője az OLP irányítása alatt végzi oktató és propaganda működését.

#### Kiképzés, gyakorlatok

Miután a légoltalom szervezete és működése az állam minden intézményére és minden polgárára kiterjed, szükséges, hogy a légoltalom lényegével, a védekezés mikéntjével mindenki megfelelő tájékozottsággal bírjon. Mindez csak széleskörű felvilágosítással és gyakorlással biztosítható. A légoltalmi kiképzés elvi irányítását az OLP végzi és gondoskodik arról, hogy a közületek légoltalmi vezetői, parancsnokai, előadói és oktatói megfelelő szaktanfolyamokon kellő kiképzést kapjanak. A közületek saját kebelükben gondoskodni kötelesek arról, hogy a már minősített szakoktatók ugyancsak megfelelő kiképzésben részesítsék úgy az aktív szerveket, mint az önvédelemre szoruló passzív lakosságot.

Mivel eminens érdek, hogy a közület polgárai minden körülmények között végrehajthassák a rájuk bízott feladatot, azért a légoltalmi parancsnok vezetése alatt kívánatos mennél többször gyakorlatban is kipróbálni az iskolázottak felkészültségét. A légoltalmi gyakorlatok azért is kívánatosak, mert a passzív lakosság csakis abban az esetben őrzi meg nyugalmát egy légitámadás esetén, ha már bebizonyította látta a légoltalmi szervek megbízható működését. A pánik elkerülése pedig elsőrendű érdek, mert egy megriadt lakosság a veszély pillanatában nem-

csak a reábizott feladatról feledkezik meg, de magával sodorja a kötelességüket teljesítőket is, miáltal a leggondosabban kidolgozott légoltalmi terv is illuzórikussá válik.

#### Ipartelepek légoltalma

Mindazon ipartelepek, melyek az általános védelmi elvektől eltérőleg fokozottabb védelmet kívánnak, légoltalmukat külön tervek alapján építik fel. Az ilyen ipartelepek a közületek mintájára három csoportba sorolhatók. Az „A”-csoportba — H. M. kijelölése alapján — azok az ipartelepek tartoznak, melyek a hadvezetés szempontjából különleges fontossággal bírnak. Ezek légoltalmi tervüket a Vdd. lgv. parnok útján közvetlenül az OLP-nak terjesztik fel. A „B” csoportba tartoznak mindazon gyártelepek, melyek „gyár” fogalma alá tartoznak, de megvédésük nem eminens érdek, ide tartoznak továbbá mindazon áruházak, vásárcsarnokok, kórházak, iskolák és hivatalok, amelyekben egy repülőtéma-dás legalább 100 embert találhat. Ezen csoportba tartozó épületek terveit a felettes közület légoltalmi vezetője bírálja el.

A „C”-csoportba tartozik minden más, az első vagy második csoportba nem sorolt egység, ezek légoltalmi rendszabályai megegyeznek a lakóházaknál alkalmazott követelményekkel.

Az „üzemi légoltalmi terv”-nek ki kell terjedni mindazon tevékenységekre, amelyeket egy közület végrehajt. (Riasztás, sötétítés stb.)

#### Közülemek légoltalma

A vasutak, posta és távbeszélő, vízművek és csatornák, villamosművek és azok hálózata, gázművek és azok hálózata, továbbá a közüti vasutak, melyek a hátország életműködését biztosítják, fokozott védelemben részesülnek. A közülemeknél általában a helyreállító szolgálat megszervezése a legfontosabb, mivel a szerteágazó mindennemű hálózat igen érzékeny és azok preventív védelme úgyszólván lehetetlen feladatot és horribilis beruházást követelne. A helyreállító és műszaki osztagok megszervezésénél és felszerelésénél azok mozgékonyságának biztosítására kell törekedni.

A közüzemeknek egyébként a közületekkel és gyárakkal értelemszerűleg egyező üzemi légoltalmi tervet kell kidolgozni.

### *Építészeti rendelkezések*

A mai városok, ipartelepek, üzemek stb. általában a racionális gazdálkodás elvei szerint épültek s mint olyanok sűrűségüknél fogva igen növelik a városok — telepek — érzékenységét. Jelen állapot megváltoztatása csak hosszú évekre terjedő és óriási költséget felemésztő vállalkozással történhet. Ennélfogva a légoltalom minimális követelményeinek megfelelő intézkedéseket kell megtenni. Mivel a sűrű építkezés leginkább a gyújtóbombáknak nyújt jó talajt, azért a fő súlyt a padlásterek lomtalanítására és a fedélszékek impregnálására és a tűzbiztos tetőhéjakra való áttérésre kell elsősorban fektetni. Az összes légvédelemre kötelezett közületekben az erre irányuló rendelkezéseket a rendszerint elsőfokú építészeti hatóságok hatáskörével rendelkező légoltalmi vezetők teszik meg olyképp, hogy záros határidőn belül legalább a minimális követelmények kielégítenek e téren. A lomtalanítást a lakók, a lángtalanítást — a később megjelenő rendelet alapján — a háztulajdonosok kötelesek végrehajtani.

Az életbiztonság fokozását célozzák a nyilvános óvóhelyek létesítése. Az óvóhelyek az utcák, középületek, vásárcsarnokok, állomások stb. nagyszámú embertömegeinek nyujtanak védelmet. Az óvóhelyek könnyen megtalálhatók legyenek. A nyilvános óvóhelyek védettsége legalább a lakóházi óvóhelyek védettségével és állókonszágával legyenek azonosok.

A légoltalmi utasítás a felsoroltakon kívül számos mellékletet tartalmaz, melyek egyrészt rajzok, másrészt tervezetek alapján nyujtanak támpontot az egyes létesítmények és cselekvő szervek felépítésére, illetve megszervezésére és azok felszerelésére.

A polgári légoltalom eredményes felépítése nem egyedül a végrehajtási módszerek előírásán, vagy annak betűszerinti végrehajtásán múlik. A biztonság eléréséhez multhatatlanul szükséges átérezni minden egyes magyar honpolgárnak azt a fontosságot, amit a polgári légoltalom jelent. A védelem csak akkor kecsegtet eredménnyel, ha mindenki tökéletesen meg van győződve arról, hogy a nagy munkában nélkülözhetetlen a szeméye és ha kötelességét a legnagyobb áldozatkészséggel, szívvel-lélekkel teljesíti.

A magyar tűzoltóság és annak minden tagja híres arról, hogy pillanatig sem késlekedik, ha embertársán segíteni kell. Hozzá vagyunk szokva, hogy nem csak tűznél, de minden elemi csapásnál és mindenütt, ahol hirtelen és szakszerű segítségre van szükség, a tűzoltót hívják segítségül. Most egy új tér nyílt meg, ahol a tűzoltó bebizonyíthatja használhatóságát és nélkülözhetetlenségét. Hisszük, hogy ha erre a fontos órségre állítják, a lehető legjobban látják el feladatukat.

## Az egészségügyi intézmények légoltalma

Krompecher építész-mérnök tartott tanulságos értekezést Magyarország Klinikáinak és Kórházainak Szövetsége előadó ülésén az egészségügyi intézmények, kórházak, klinikák, szanatóriumok légoltalmáról és légoltalmi építkezéseiről, illetve berendezéseiről.

Krompecher építész-mérnök előadását a külföldi szakkörök, főleg a német Harnsen és az olasz Guidi felfogásának bemutatásával kezdte, majd ismertette azt a légi veszélyt, amely Magyarországot fenyegeti. Ismertette továbbá az eddigi intézkedéseket, amelyek Magyarországon eddig a légi veszély elhárítására történtek, rámutatva azokra a hiányokra, amelyek ezideig még megoldásra várnak, különös tekintettel az egészségügyi épületekre. Iskolapéldául a német légoltalmi építészeti használat fel, majd rátért azokra a különbségekre, amelyek a lakóházak és a kórházak légoltalma között vannak. Mint legfontosabb elvet szögezte le azt a követelményt, hogy az egészségügyi intézetekben ápolás alatt álló betegek teljesen külön légoltalomban részesüljenek még akkor is, ha netán az épületben nyilvános óvóhelyek is helyeztetnének el.

Az értekezlet legértékesebb része volt az a műszaki ismertetés, amelyben az előadó részletesen leírta azokat az építészeti lehetőségeket, megoldásokat és műszaki adatokat, amelyek alapján gyakorlatilag és építészetiileg kivihető a betegek légoltalmának biztosítása.

Az előadó beszédét azzal a vigasztalással zárta le, mely szerint örülnünk kell, hogy a polgári légoltalom terén követendő helyes preventiókra nem a saját, hanem a külföld anyagi áldozatai árán leszűrt tapasztalatok vezettek.



## FÜST-

és gázvédelmi felszerelések, gázálarok, belégző- és oxigén-készülékek és minden, a füst- és gázvédelemmel kapcsolatos berendezések

## GÁZVÉDELMI KFT.

Budapest, IV, Váci-utca 40

Telefon: 1-837-88

Bemutató bárhol és bármikor

**Légítámadás ellen védekezz!**

Bármilyen óvóhelyről legyen szó, a legfontosabb, hogy bombaállóságán kívül teljesen gázbiztos legyen. Ezt elérjük, ha annak minden nyílása, ablak-, ajtó- és járatnyi nyílása olyan lezárható felszereléssel van ellátva, ahol a gáz áthatolni nem tud.

A gáznak az óvóhelyre való behatolásának megakadályozására még közbeiktatott „előtereket” létesítünk. Ezek az előterek a bejárat és az

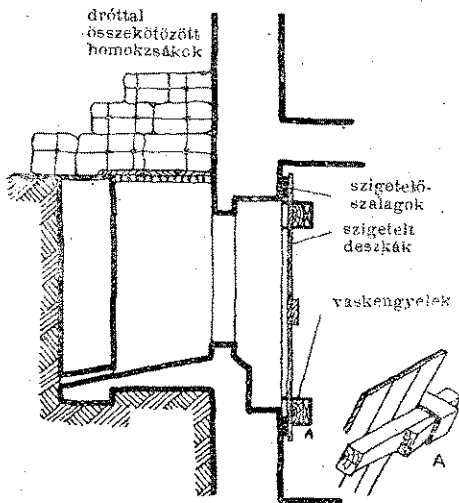

Süllyesztett ablakelzárás.

óvóhely közé iktatandók. Sok esetben az épület elrendezése miatt csak egy előtér alkalmazható, azonban ott, ahol az épület elrendezése megengedi, jobb, tökéletesebb a két előtér beiktatása.

A régi, meglévő épületek pinceablakainak elzárása a 13., 14. és 15. ábrán látható, ahol a különféle módon épült ablakelrendezések vannak feltüntetve.

Ilyen ablakok elzárásánál kívül-belül deszkából készült táblát erősítünk a falfelületre úgy, hogy a bomba repeszdarabjai az óvóhelyre be ne hatolhassanak. Ezek az elzáróberendezések előre elkészítve, mindenkor készenlétben tartandók, hogy szükség esetén igénybe vehetők legyenek.

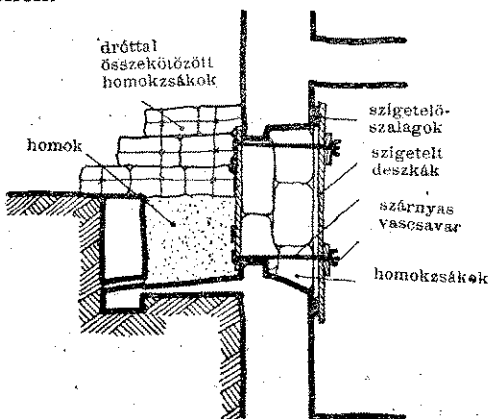

Félig süllyesztett ablakelzárás.

Az új épületek úgy rendezhetők be, hogy ilyen ablak minél kevesebb, sőt óvóhelyen ne is legyen, mert annak szellőztetése technikailag már tökéletesen megoldható. Azonban ha új épületeknél valamelyes üzemi vagy más oknál fogva pinceablakokra szükség volna, akkor homokzsákok és zárótáblák szintén készenlétbe helyezendők.

Bejáratnyi nyílások ajtajai teljesen hézagmentesen készüljenek. A keretekbe külön gumi-

vagy olajba itatott kenderszalag szögelendő, esetleg kívülről az ajtó elé olajba itatott pokróc akasztandó, hogy a gázt leszűrje és megakadályozza, hogy az óvóhelyre behatolhasson.

Az ajtók és ablakok elzárására már teljesen tökéletes berendezések készülnek, melyek acélkeretekbe épített acélajtókból állanak. A záróberendezés minősége függ a rendelkezésre álló anyagi erőktől épügy, mint az épület megerősítésének kérdése. A 16. ábrán egy vasból készült nyílászáródás látható, ahol a repeszdarabok ellen az utcafelőli laposvasból készült rácsozat nyújt védelmet.

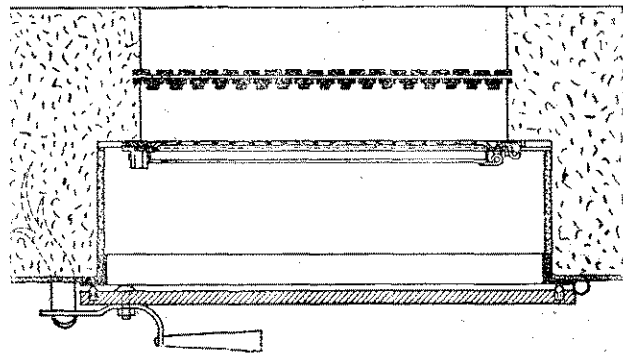

Vasból készült nyílászárás.

Lényeg az, hogy minél egyszerűbb, de amellyel tökéletesebb zárószervezeteket építsünk, mert az anyagi kérdések ráknézve igen nagy fontossággal bírnak. Ha valamelyes részletkérdésnél nagyobb áldozatot hozunk, az a másik kérdés rovására fog mutatkozni.

Az óvóhelyek részére szükséghez képest egy vagy több vészkijárat létesítendő, mert beomláskor a törmelék a rendes kijáratot eltorlaszolhatja.

A vészkijáratok sem nyílhatnak közvetlenül a szabadba, mert azok igénybevételénél könnyen gáz nyomulhat az óvóhelyre. Itt is „előterek” építendő az óvóhely és a külső légtér közé. Ezek ajtai is ugyanúgy védendő a gáz ellen, mint a rendes lejáratok ajtai.

Az óvóhelyek lejárati és vészkijárati ajtai előtt a járda burkolata lehetőleg síma, hézagmentes legyen, hogy könnyen fertőtleníthető legyen. A hézagokba befeküdt gázanyag nehezen

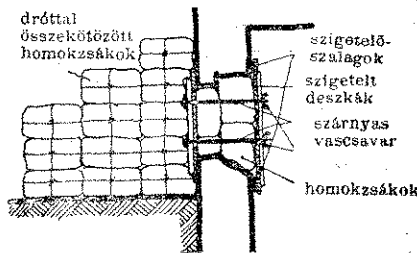

A járdanívó fölötti ablakelzárás.

fertőtleníthető. Ugyanez áll az óvóhelyre vezető lépcsőkre, az előterek és óvóhelyek padozátára is, mert ha egy, a gáztól fertőzött ember az óvóhelyre érkeve, azt befertőzi, könnyen fertőtleníthető az egész padozat. Hézagos, kiálló díszekkel és felületi kiugrásokkal ellátott falsíkok nehezen fertőtleníthetők.

A légvédelmi építkezéseknél megkívánt eljárások pontos betartásával a védelmi eredmények igen nagy része biztosítható.

## Légoltalmi híradó

Magyarországon megjelent az Országos Légvédelmi Parancsnokság kiadványában a légvédelmi törvény légoltalmi végrehajtási utasítása. A légoltalmi végrehajtási utasítást minden törvényhatóság és megyei város megkapta a honvédelmi minisztérium kísérő rendeletével. A Budapesttel kapcsolódó városok és községek Budapest székesfőváros polgármestere személyében kapták meg az utasítást, amennyiben ezen közületek „Légoltalmi Budapest” elnevezés alatt Budapest fennhatósága alá tartoznak és mint Pest egy kerülete kezeltetnek.

Olaszországban a légvédelmi törvény folyó év június 14-én került kiadásra „Unione nazionale per la protezione antiaerea” cím alatt. A légvédelmi törvény egységes alapon teremti meg az egész országban a polgári légoltalom megszervezését. A törvény intézkedik a lakosság kiképzéséről, önvédelmi szempontból, a megfelelő egyéni és tömegvédelezeszközök megteremtéséről, továbbá a közületek ipar utb. védelméről és a megfelelő számú légoltalmi alakulatok megszervezéséről.

Németországban mind nagyobb súlyt helyeznek a műszaki segélyosztatokra. Minden közület legalább egy osztatot állít fel, melyek állandóan gyakorolják magukat azokban a tevékenységekben, amelyek egy eljövendő légiháború esetén rájuk hárulhatnak. A legfontosabb prevenció, a decentralizálás, amelyet még békében el kell végezni rohamléptekben halad a teljes megvalósítás felé. Jelenleg az erőműtelepek szétszórása folyik a gondosan kikísérletezett rejtési, leplezési és burkolási szempontok figyelembevételével.

Angliában a légvédelmi kiadásokra 500.000 font költséget irányoztak elő, amelyből a belügyminisztérium 390.000 kap. Gázalarc beszerzésre 51.000, kiképzésre 51.000, kísérletezésre 36.000 fontot szánnak, ezenkívül a rövidesen megnyíló állami gázvédelmi iskola felállítására 350.000 fontot irányoztak elő. A városokban 6—8 főből áll a mentő és helyreállító járőr, felszerelése könnyű kétkerekű motorszivattyú és kétkerekű kézikocsi a szükséges anyag és felszerelés részére. A motorszivattyú a csőrepedések által előállt vízveszély elhárítására, esetleg a tűzoltó és fertőtlenítő rajok segítségére tűzoltásra, illetve fertőtlenítésre szolgál.

Lengyelországban átszervezik a légvédelmi alakulatokat. Az új szervezetben légvédelmi szemlélőség név alatt új alakulat kezdte meg működését. A szemlélőség a hadügy- és egyéb minisztériumok között teremt összeköttetést, emellett szabályozza a polgári légvédelmi szervek, osztatok működését és egységesíti a polgári repülő egyesületeket.

Gázalarcban végzett műtéteket Grigorieff orosz orvos. Kísérletei azt bizonyították, hogy még a legnehezebb műtétek is elvégezhetők gázriadó alatt.

Svédországban úgy polgári, mint katonai vonatkozásban gázfelismerő és gázfertőtlenítő járőröket képeznek ki. A gázvédelmi járőr kiképzésére és vezetésére egy-egy gáztiszt van beosztva. A kiképzést szaglószerényekkel végzik, amelyek a szaglószerelv kifejlesztésére és a gázok szagának ismertetésére szolgál. A gyakorlatra a terepet brómaceton és klóracetofenonnal fertőzik. A fertőzést kézigránátokkal és gázfűvópalackokkal végzik. A felderítést szaglóspróba, levegő-, víz- és földpróbbával, reagens folyadékokkal, porokkal, vásznakkal és papírokkal végzik. A gázfertőtlenítést

Törökországban a légvédelmi és gázvédelmi ismereteket a középiskolák felsőbb osztályaiban tanítják. Konstatinápolyban megkezdték a nyilvános óvóhelyek építését, amelyek céljaira 150.000 fontot irányoztak elő.

Japánban 1931 óta foglalkoznak a vegyi háború lehetőségeivel és azóta hatalmas haladást tettek meg úgy aktív, mint passzív téren. A passzív szervezés terén 15 éves tervet dolgoztak ki, mely idő alatt az összes városokat a légoltalom követelményei szerint építik át. Tokióban tervet készítettek a nyilvános óvóhelyek felépítésére. A polgári légoltalom terén egyesületek végzik az oktató és kiképző munkát. Az egyesületek működését a „Kokukiokai” nevet viselő légvédelmi szervezet irányítja. A 15 éves terv végrehajtására egyelőre 600 millió yent irányoztak elő. A készülődés katonai vonatkozásban is folyik. A légvédelmi csapatok Tokió, Kiotó, Yokahama, Osaka, Kobé és Kiusiu közelében nyernek elhelyezést. A háborús ipar keretén belül igen nagy munka folyik, ezen a téren Európa még nagy meglepetésekre számíthat. A tüzéségi lőszer körülbelül 30 százaléka vegyi anyaggal van töltve. A töltet foszgén, mustárgáz, ezenkívül használnak repeszhatású lövedékeket vegyi anyaggal — adamsit, klóracetofenonnal — kombinálva. A gyalogság vegyi eszközei a gázfűvő és könnyű gázvető. A légierők gázbombái mustárgáz, lewisit- és foszgentöltésűek. Leghatásosabb nagyság az 50 kg-os gázbomba. Ezenkívül használnak természetesen gyújtó- és repeszhatású bombákat is. A katonai iskolákon kívül Tokióban vegyi és hadmérnöki, Hamamudsuban pedig repülőiskolán kapnak a tisztek kiképzést. A kísérletek és gyakorlatok lefolytatására Formosa szigetén gáztelepet létesítettek.

Franciaországban a hadügyminisztériumtól átveszi a légügyi minisztérium a polgári légoltalom irányítását. A hadügyminisztérium kiszolgáltatta Oroszország részére a repülőgép-gépágyú és az „Alcan” nevű géppuskatorony műszaki rajzát.

Szovjetországban minden közület — község, város és megye — légvédelmi tanácsot állít fel, tagjai a közületek tisztviselői, a tanács feje azonban aktív katonatiszt. A légvédelmi tanács alá tartozó szervezetek lélekszáma meghaladja a 13 milliót. A kiképzett katonaság száma 10 millió férfi és 3 millió nő, akik közül 50.000-et ejtőernyőugrásra is kiképeztek. A vöröshadsereg tartalékának biztosítására az ifjúságot légvédelmi és egyéb kiképzésben részesíti. A kommunista ifjúság szervezetében eddig egymillió légvédelmi szolgálatos, 3500 pilóta, egymillió egészségügyi szolgálatos, 1.600.000 motorszerező, egymillió lövész és 52.000 tengerész nyert teljes kiképzést. A folyó évben 72 százalékkal emelték a repülőgépek előállítását. Csernovicon és Románián keresztül négysín páros felvonulási utat építenek Csehszlovákiába. A munkálatok már megkezdődtek.

A mustárgáz hatékonyságát vizsgálta meg a lengyel katonai kísérleti állomás akként, hogy egy erdőt a nevezett anyaggal megfertőzött. A fertőzött terepen időnként gázfelderítést végeztek. A vizsgálat eredménye, hogy a mustárgáz meglehetősen hatékony állapotban, az erdő legnagyobb részén még egy esztendő múlva is kimutatható volt.

Légvédelmi riasztóberendezést talált fel egy olasz mérnök. A berendezés a telefonállomásokat használja akként, hogy adandó esetben a központban az összes vonalakat összekapcsolva, az egyes állomásokhoz egy erős, jól hallható, minden szokott telefonsercegéstől elütő jelt ad le. A lefolytatott próbák alkalmával minden körülmények között



# Tűzrendészeti Közlöny

A Magyar Országos Tűzoltó-Szövetség hivatalos lapja

Megjelenik minden hó 1-én és 15-én

Az előfizetési és hirdetési díjakat a Magyar Országos Tűzoltó-Szövetség 23.297. számú csekk számlájára lehet beküldeni. Csekkúrlap minden postahivatalban kapható.

Szerkesztőség és kiadóhivatal:

**BUDAPEST**  
**IV, Bástya-utca 13**

Előfizetési ára egész évre 12 pengő a Polgári Lég- és Gázoltalom című melléklettel együtt. — A szerkesztőség címére küldött szakcikkeknek, ha közlésre alkalmasak, díjazunk

Ajánlva a m. kir. belügyminiszter úr 185.178—1935. B. M. sz. rendeletével („Belügyi Közlöny“ 1935. évi 50. sz.) a vármegyék, városok és községek számára.

A Magyar Országos Tűzoltó-Szövetség irodája:  
Budapest, IV, Bástya-utca 13. — Telefon: 1-847-94

## Tűzoltótestületek a lapot tagdíj fejében kapják

### *Fecskendő vagy szertár?*

Írta: Lukács Zoltán dr

Nem kétséges, hogy a tűzrendészeti törvény és végrehajtási utasítás rendelkezései nyomán komoly fejlődés lehetősége előtt áll a tűzoltóság intézménye, nemcsak szervezés, hanem korszerű felszerelés tekintetében is.

A végrehajtási utasítás részletesen előírja és megszabja, hogy a községek mennyi és milyen tűzoltószert és felszerelést kötelesek tartani, illetve a hiányzó szereket kiegészíteni. Pontosan előírja azt is a községek házainak számához viszonyítva, hogy a tűzoltószertár milyen méretű legyen és milyen szempontokat kell az építésnél figyelembe venni.

A legkedvezőbb megoldás kétségtelenül az volna, ha ezeket az előírásokat, hiányokat egy időben lehetne megvalósítani, pótolni, azonban a községek sanyarú háztartási helyzete mellett erre vajmi kevés remény lehet. Ha pedig nem lehet, akkor a tűzoltóságok szükségleti sorrendjéhez képest kell megállapítani az előírások teljesítésének és fejlődésének egyes állomásait.

Előnyös helyzetben van az a község, amely a végrehajtási utasítás előírásainak minden tekintetben megfelelő, tágas és pormentes tűzoltószertárral már rendelkezik. Részben anyagiak szempontjából, másrészt, mert esetleges tűzoltószert hiányainak pótlásánál nem kétséges a sorrend; a fecskendő, vízfordóajt, tömlők, létrák, világító és bontó eszközök stb. beszerzése tekintetében.

Nagyobb nehézség mutatkozik az olyan községben, ahol nemcsak a tűzoltószerek hiányoznak, hanem azonfelül hiányzik a megfelelő tűz-

oltószertár. Arra pedig nincsen anyagi ereje, hogy a hiányokat egyidejűleg pótolja. Joggal felmerülhet ebben az esetben a kérdés, mi itt a fejlődés helyes sorrendje, fecskendőt vásároljon-e előbb a község, vagy tűzoltószertárt építsen?

Kézenfekvő volna tehát, hogy a község első sorban fecskendőről és tömlőről gondoskodjon, mert a tűzoltóság legfőképpen a tűz továbbterjedését van hivatva oltási munkájával megakadályozni, márpedig a tűzoltóság számbavehető fegyvere belátható időn belül a fecskendő marad. Ez a felfogás azonban csak akkor lesz célirányos és helyes, ha addig is, amíg megfelelő szertárt épít a község, ideiglenesen a szükséghez képest tűrhető zárt helyen képes a fecskendőt elhelyezni.

Ha azonban a fecskendő megfelelő elhelyezésének lehetősége a helyi viszonyok folytán ki van zárva, akkor a sorrend első sorban mégis a tűzoltószertár építése mellett szól. Annál is inkább, mert ki vállalhatná azért a felelősséget, hogy a vadonat újonnan drága pénzen beszerzett tűzoltószereket nyitott helyen az idő viszonyosságainak kitéve, vagy legjobb esetben egy fedett fészert alatt tartják és időelőtti romlásnak teszik ki. Ilyen elhelyezéssel a fecskendő üzembiztonsága is teljesen kétségessé válik. Ilyen körülmények között még előnyös, ha a községi költségvetésben a tűzoltószert beszerzésén kívül legalább a tűzoltószertár téglá, fa- és fedőanyagát is biztosítani lehet. Ugyanis ebben az esetben a munkabér a községi ínség-alaphól is igényelhető.

# Tűzoltóságok szervezése a községekben

Közli: Lukács Zoltán dr

A tűzrendészeti törvény alapján kiadott 1936. évi 180.000. B. M. számú végrehajtási utasítás (továbbiakban: kódex) számos vonatkozásban módosította a régebbi tűzrendészeti rendeletek tűzoltói szervezetre vonatkozó rendelkezéseit, miért is joggal tarthat érdeklődésre számot, ha a tűzrendészeti kódex idevonatkozó rendelkezéseit a bajtársak előtt ismertetjük.

Nem véletlen az sem, hogy amikor első ízben tárgyaljuk részletében a kódex rendelkezéseit, akkor éppen a tűzoltói szervezés került szónyegre, mert a tűzrendészet intézményét csakis jól szervezett és jól működő tűzoltó szervezetekre lehet építeni, mint egyetlen biztos alapra.

Bár a kódex szerint, ha háztartási helyzete megengedi, nagyobb község is szervezhet *hivatásos* tűzoltóságot, nagy általánosságban, községi viszonylatban mégis csak az

*önkéntes,*  
*köteles és*  
*magán* (vállalati, gyári, uradalmi) tűzoltóság jöhet számításba.

## Az önkéntes tűzoltóság

kormányhatóság által láttamozott alapszabály szerint működik. Községekben, tekintet nélkül arra, hogy ott a tűzoltóságnak más fajtája már működik, önkéntes tűzoltóttestület alakítására kell törekedni. Az önkéntes tűzoltóttestület megalakítása tekintetében a Magyar Országos Tűzoltó-Szövetség idevonatkozó szabályzata az irányadó. Ugyanabban a községben csak egy önkéntes tűzoltóttestület szervezhető, ennek parancsnoka azonban a község területén, szükség esetén (például az anyaközségtől távol fekvő sűrűbb tömörülés, település) több örséget is felállíthat. A már működő ily testületeket közérdekű munkásságukban a hatóságok támogatni kötelesek, illetve azokat a lehetőség szerint, anyagi támogatásban kell részesíteni.

A már működő önkéntes tűzoltóttestületek alapszabályait a kódexben foglaltak figyelembe vételével 1937 március 31-ig módosítani kell. Az új alapszabálymintát a Magyar Országos Tűzoltó-Szövetség most készíti és kellő időben becsátja majd úgy a már működő, mint az újonnan alakuló testületek rendelkezésére, valószínűleg közigazgatási úton.

Régi vitás kérdésnek veszi elejét a kódex, amikor kimondja, hogy az önkéntes tűzoltóttestületnek hatósághoz, közhivatalhoz intézett beadványa és azok mellékletei, a peres eljárás kivételével, és illeték díjmentesek. (154.557—1935. P. Ü. M. számú rendelet.) Ugyancsak régi sérelmet orvosol a kódexnek az a rendelkezése, hogy a tűzoltóttestület saját felszerelésének pótlására évenként egyszer, mindenféle szolgáltatás alól mentesen műkedvelői előadást vagy táncmulatságot rendezhet.

Az önkéntes tűzoltóttestület feladatainak teljesítése tekintetében a tűzrendészeti hatóság felügyelte alatt áll. A belügyminiszter, mint az egyesületek legfőbb felügyeleti hatósága, fenntartja magának a jogot, hogy a hivatásának bármely szempontból (például létszám, kiképzés és fegyver tekintetében) meg nem felelő önkéntes tűzoltóttestületet feloszlathatja a másodfokú tűzrendészeti hatóság vagy az országos tűzrendé-

Lényeges szervezeti módosítása még a kódexnek, hogy az önkéntes tűzoltóttestület elnöke községben hivatalból a vezetőjegyző; parancsnokát és tisztjeit az alispán, altisztjeit a járási főszolgabíró nevezi ki visszavonásig, a testület elnökének és parancsnokának meghallgatása után. A rendelet hatályba lépése alkalmával már szolgálatban levő önkéntes tűzoltóparancsnokok és önkéntes tűzoltótisztek megbízatása visszavonásig tart.

Az önkéntes tűzoltóttestület parancsnoka a testület működéséről évenként az elsőfokú tűzrendészeti hatóságnak és a vármegyei tűzrendészeti felügyelőnek részletes jelentést tesz.

## A köteles tűzoltóság

rendeletszerűleg működik, szervezetét a kódex részletesen szabályozza. Azokban a községekben, amelyekben működő önkéntes tűzoltóttestület nincs vagy nem alakítható, avagy ha a tűzoltóság egyéb fajtájának működése mellett is a helyi tűzrendészeti viszonyok indokoltá teszik, ottan köteles tűzoltóság szervezéséről kell gondoskodni.

A köteles tűzoltóságot elsősorban a községben lakó 22—27 éves férfiaktól kell megszervezni. Ha azonban az említett életkorban levő férfiak közül, a későbbiek során ismertetett, megfelelő létszámú testületet szervezni nem lehet, akkor a köteles tűzoltóságot a kellő létszámra a 28—40 éves férfiak sorából kell kiegészíteni úgy, hogy az idősebb évfolyambeliek csak akkor kerüljenek sorra, ha a szükséges létszám a megelőző fiatalabb évfolyamból nem telt ki.

Vizsont olyan nagyközségekben, ahol a köteles tűzoltóság létszáma túl magas lenne, a II. fokú tűzrendészeti hatóság, a vármegyei tűzrendészeti felügyelő javaslatára, a szolgálat alól a 22—27 éves férfiak egy részét az idősebb évfolyamokból ideiglenesen felmentheti.

Mentesek a köteles tűzoltói szolgálat alól: a) az igazolt hadirokkantak; b) a tényleges közszolgálati és közüzemi alkalmazottak; c) a légvédelmi segélyosztagokba beosztottak; d) lelkészek, orvosok és gyógyszerészek; e) az önkéntes és magántűzoltóság működő tagjai, továbbá f) a betegségük, testi vagy szellemi fogyatkozásuk miatt szolgálatra alkalmatlanok.

A községi előjáróság minden év október hó 31-ig a népmozgalmi nyilvántartás adatainak felhasználásával a köteles tűzoltói szolgálatra alkalmas férfiak adatait jegyzékbe foglalja és november hó 1—15-ig bezáróan közszemlére függeszti ki. Az érdekeltek ez alatt az idő alatt a téves összeírás miatt a községi előjáróságnál felszólalással élhetnek. A felszólalás kérdésében az elsőfokú tűzrendészeti hatóság végérvényesen határoz.

A működő önkéntes tűzoltóttestület parancsnoka egyben a községi köteles tűzoltóságnak is parancsnoka. Ahol működő önkéntes tűzoltóttestület nincs, ott a köteles tűzoltóság parancsnoki és tisztí tennivalóit e tűzoltóságnak kerületi tűzoltótanfolyamot végzett azok a tagjai kötelesek ellátni, akiket erre a községi előjáróság meghallgatása után az alispán visszavonásig kinevez. A testület altisztjeit a parancsnok és a községi jegyző meghallgatásával a járási főszolgabíró

a mezőgazdasági és ipari üzemek által saját alkalmazottai közül, saját telepének tűzvédelme céljából szervezett testület. A törvényhatóságok első tisztviselője, nagy ipari és mezőgazdasági üzemeket, ha megfelelő tűzoltói berendezésük és tűzoltóságuk nincs, a vármegyei tüzrendészeti felügyelő javaslatára külön tűzoltói berendezés és külön tűzoltóság fenntartására kötelezhet. Az üzem tűzoltóságát elsősorban a légvédelmi szolgálatra kötelezett üzemi alkalmazottak köréből kell megszervezni.

A magántűzoltóság a tüzrendészeti felügyelő ellenőrzése alatt áll. Tagjait a Magyar Országos Tűzoltó-Szövetség szolgálati szabályzatában megállapított irányelvek szerint kell kiképezni. A gyakorlatok és elméleti előadások száma azonban havonként 2 óránál kevesebb és négy kettős óránál több nem lehet. A kiképzésről, gyakorlatokról és az üzem tűzvédelmi berendezéseinek évente legalább kétszer megejtett próbájáról működési naplót kell vezetni s azt az ellenőrzés alkalmával felmutatni.

A magántűzoltóság tisztjét (parancsnokát) a tűzoltóság fenntartója alkalmazza, illetőleg alkalmazottai közül kijelöli és állásában az alispán erősíti meg. Az altiszteket a parancsnok nevezi ki.

### Ki lehet tűzoltó, altiszt és tiszt?

Pontosan körülírja azt a kódex 11. §-a, hogy „tűzoltóság tagja csak 21. életévét betöltött, testileg és szellemileg alkalmas, feddhetetlen előéletű, erkölcsi és nemzeti szempontból kifogás alá nem eső magyar állampolgár férfi lehet. Azt, aki 21. életévét még nem töltötte be, tűzoltótestület kötelékébe felvenni nem szabad. A testi alkalmasságot díjtalanul kiállított illetékköteles hatósági orvosi bizonyítvánnyal kell igazolni. Nem teljesíthet tényleges tűzoltói szolgálatot a jövőben az, aki életének 65. évét betöltötte“.

Önkéntes, köteles és magántűzoltóság parancsnoka és tisztje csak az lehet, aki az előbb említett feltételeken kívül a kerületi tűzoltótanfolyam sikeres elvégzését is igazolja. Az alispán-

zakokat a tiszteket lehet felterjeszteni, akik ezeknek a feltételeknek megfelelnek.

Önkéntes, köteles és magántűzoltóság altisztjévé csak az nevezhető ki a járási főszolgabíró, illetve magántűzoltóságnál a parancsnok által, akit erre szakképzettsége és rátermettsége alapján parancsnokká alkalmasnak tart és aki a törvényhatósági tűzoltótanfolyamot vagy a régi rendszerű kéthetes kerületi tűzoltótanfolyamot sikerrel elvégezte. Ideiglenes tűzoltóaltisztté ki lehet nevezni azt is, aki tanfolyamot nem végzett, az ekként kinevezett azonban köteles a törvényhatósági tűzoltótanfolyamot a szolgálatból való elbocsátás terhével 1939. évi július hó 1-ig elvégezni.

### A tűzoltóság és a tisztikar létszáma

Községekben a tűzoltóság létszáma 20-nál kevesebb nem lehet, amibe a tisztikar tagjai nem számítanak. A köteles tűzoltóságot úgy kell megszervezni, hogy a község minden 100 lakosára legfeljebb 4 köteles tűzoltó jusson. Ha a községben önkéntes tűzoltóság is működik, akkor a köteles tűzoltók előbb meghatározott száma annyival kevesebb lehet, ahány önkéntes tűzoltó van.

Minden 20 önkéntes, vagy köteles tűzoltó után egy tiszt állást lehet rendszeresíteni. A tűzoltóság élén, ha annak létszáma 20 főből áll, szakaszparancsnok, ha 20—40 fő, osztagparancsnok, ha 40 főnél több parancsnok áll.

### Az önkéntes és köteles tűzoltók kiképzése

Az önkéntes és köteles tűzoltóság tagjait szolgálatuk eredményes ellátásának biztosítása céljából a járási tüzrendészeti felügyelő által megállapított irányelvek szerint évenként 12 alkalommal kétórás elméleti és gyakorlati oktatásban kell részesíteni. A járási tüzrendészeti felügyelő javaslatára a járási főszolgabíró ezt az időtartamot szükség esetén hat kettős órával, a vm. tüzrendészeti felügyelő javaslatára az alispán pedig további hat kettős órával felemelheti.

Aki a parancsnok által megállapított és közhírré tett oktatási órán nem jelenik meg pontosan

## A tűzoltóháború

Írta: Harsányi Zsolt

*Kint jártam Németországban és ott sok mindenfelét tapasztaltam, amiről feltehető, hogy másokat is érdekel, de nem mondhatok el semmit addig, míg a tűzoltóháborút el nem mondtam.*

*Ezt a háborút két kis bajor falu viselte egy-egy ellen, mint nekem elmondották. Két szomszédos falu. Nevezük az egyiket Oberauernheimnek, a másikat Unterauernheimnek. Ezek koholt nevek, de ha történetesen úgy hibáztam volna rá erre a községnévre, hogy két ilyen falu csakugyan létezik, akkor már eleve kijelentem, hogy a dolog nem ott történt, hanem másutt.*

*Egyszóval Oberauernheim községtanácsa elhatározta, hogy a falu tűzbiztonságát modern színvonalra fogja emelni. A községet jómódú, csupa tehető gazda lakja. A tűzoltóság új felszerelésének beszerzését egyhangúlag megszavazták. Külön bizottságot küldtek ki, amely a felszerelést megvásárolja. Lelkesítő szép kocsit vettek, amolyan nagy tűzoltó-gépkocsit, amelyen két oldalt sorban hat-hat tűzoltó tud ülni, egy-egy helyre tolató létrák vannak rajta, gyűrűs csövek*

*rengeteg tekervénye, vész-sziréna, legújabb rendszerű szivattyú, mindenféle ördögös találmány homokszórótól füstemésztőig. Magok a tűzoltók pompás egyenruhát kaptak, Lohengrin-sisakot, börtökben fényes csákányt.*

*Mikor a felszerelés megérkezett, próbariadót rendeztek, amelyhez a falu apraja-nagyja kivonult. A próbariadó remekül sikerült. Oberauernheim lakossága meghatott boldogsággal szemlélte a pompás felszerelést. Meghívták Unterauernheim vezetőségét is, hadd irigykedjék a szomszéd falu.*

*Irigykedett is. Unterauernheim kiküldöttei sápadó sóvársággal szemléltek a próbariadót. Hazatérvén, azonnal összehívták a községtanácsot. Nekik is kell új tűzoltó-felszerelés, ők sem maradhatnak hátrább. Pénzben nem volt hiány, ők is elő tudták teremteni. Megszavazták a beszerzést, bizottságot küldtek ki és nem sok idő múltán nekik is megvolt a gyönyörű új kocsijuk. Semmivel sem alábbvaló. Létrával, szivattyúval, homokszóróval, szirénával, csákányokkal, ugróponyákkal. Ők is próbariadót rendeztek. Ment minden, mint a karikacsapás.*

*Akkor aztán mind a két falu várta a tüzet, amit oltani lehessen. De mintha a jó Isten külö-*

san és elmaradását a tűzoltóparancsnoknál 3 nap alatt hiteltérdelemően nem igazolja, továbbá, aki az oktatási óráról engedély nélkül távozik, szolgálatát hanyagul látja el, vagy az előjárójával szemben engedetlen magatartást tanúsít, azt a tűzoltóparancsnok a községi előjáróságnál feljelenteni köteles. A községi előjáróság a feljelentett ellen rendbüntetésül 1—10 pengőig terjedhető pénzbírságot szabhat ki. A pénzbírság kizárólag tűzrendészeti célra használható fel.

### A tűzoltók egyenruhája, rangjelzése

Az új egyenruha és rangjelzés tervezetét a Magyar Országos Tűzoltó-Szövetség elnöksége a közeljövőben elkészíti és a belügyminiszterhez terjeszti fel jóváhagyásra. A kódex hatálybalépésétől számított 3 év elteltével hivatásos, önkéntes, köteles és magántűzoltóság tagjainak csak a belügyminiszter által kiadott szabályzatban meghatározott egyenruhát és rangjelzést szabad viselniük. Az önkéntes, köteles és magántűzoltóság tagjai egyenruhát csak szolgálatban, vagy vasárnapon és ünnepnapon viselhetnek. A tűzoltóság tagjait a parancsnok arcképes igazolvánnyal látja el.

### A tűzoltók jutalmazása, segélyezése és biztosítása

A tűzoltásnál vagy mentésnél kötelességet meghaladó és saját életét veszélyeztető munkát végzett tűzoltó jutalomban részesíthető. Tűzoltói működése közben önhibáján kívül megsérült, vagy munkaképtelenné vált tűzoltó a hatósági orvos díjtalan gyógykezelésben köteles részesíteni. A község az önkéntes és köteles tűzoltóság tagjait a Magyar Országos Tűzoltó-Szövetség Segélyzőpénztáránál baleset ellen biztosítani és a működése közben önhibáján kívül megsérült, vagy munkaképtelenné vált tűzoltót lehetőleg segélyben részesíteni köteles.

### A szolgálatban levő tűzoltó büntetőjogi védelme

A büntetőtörvények alkalmazása szempontjából a szolgálatban levő tűzoltót a tűzrendészeti törvény alapján hatósági közegnek kell tekinteni.

nösképpen odafigyelt volna a két falura, semmiféle tüzeset nem támadt egyikben sem. Még csak egy szénaboglya sem gyulladt ki, még csak egy kémény sem fogott lángot. Teltek-múltak a hónapok, s a gyönyörű felszerelés parlagon hevert a tűzoltószímben.

Végre-valahára, hosszú várakozás után, tűz ütött ki Oberauernheimban. Szép, kiadós tűz még hozzá. Száraz volt az idő és szeles. Egyszerre három ház lángolt, a tűzoltóság izgatott örömmel esett neki a feladatnak. Óriási szirénabúgással odarobogott a kocsi a tűzhöz. A gépeket beigazították és elindították. A lakosság tömegbe verődve bámulta a gyönyörű munkát.

Igen ám, de a lobogó házak piros fényét meglátták Unterauernheimban is. Egy szempillantás alatt felszedelőzködött a kocsi és nagy búgással, nagy harangkongatással átrohant Oberauernheimba segíteni.

Ekkor jött a baj. Mikor az Unter-beli kocsik elugráltak a kocsiról, az Ober-beli parancsnok elébök állott.

— Mit akartok?

— Jöttünk segíteni az oltásnál.

— Naanon sajnálom, ez a mi tűzünk. Ezt

## Tűzoltókat érdeklí,

— hogy Budapesten az elmúlt években karácsonykor, majdnem mindig volt néhány karácsonyfátűz, míg a legutóbbi karácsony alkalmával egyetlen sem fordult elő.

— hogy Szöllősy Alfréd dr belügyminiszteri tanácsos szakavatott tollából megjelenik a legújabb tűzrendészeti rendeleteket egybefoglaló és magyarázattal ellátott könyv, mely nélkülözhetetlen vezérfonala lesz minden tűzoltótestületnek és tisztnek.

— hogy értesülésünk szerint a tűzoltótiszt tanfolyamok megrendezése tárgyában a belügyminisztérium a közeljövőben rendeletet bocsát ki.

— hogy a Hajdúvármegyei Tűzoltó-Szövetség pályázatot hirdetett bármely magyarországi város tűzrendészeti történetének megírására. I. díj 100 P, II. díj 50 P.

— hogy a Pestvármegyei Tűzoltó-Szövetség korszerű autószerre helyezett kismotorfecskendőt kíván beszerezni vármegyei tűzoltóverseny vándordíj céljára.

— hogy az újabban Angliában gyártott gázbiztos gyermekkocsikat tűzmentes anyagból készítik.

— hogy a nemzeti csapatok által bombázott vörös Madridban a hivatásos tűzoltóság teljesen feloszlott. Ezzel kapcsolatban említjük meg, hogy a júniusban tartott nemzetközi tűzoltókongresszuson résztvevő madridi tűzoltóparancsnokot valószínűleg a rövidesen bekövetkezett polgárháború fenyegető árnyékának hatása alatt táviratilag hívták vissza hazájába.

— hogy az Országos Tűzoltó-Szövetség legközelebbi elnökségi ülése újabb pályakérdést tűz ki lapunk hasábjain.

A két parancsnok hevesen vitatkozni kezdett. Az Unter-beli mindenáron segíteni akartak, de az Ober-beli a segítséget mereven elutasították. A parancsnokok köré két oldalt kezdett gyűlni a legénység. Dühösen kiáltozni kezdett a két tábor.

— Semmi közöttök a mi tűzünkhöz! — kiálltották innenfelől.

— Ne hallgassunk rá! — kiálltották tül-nan —, gyorsan szereljétek a fecskendőt!

Szóra szó jött, egyre dühösebben, a tüzet már nem oltotta senki. Az Ober-beli parancsnok kapta magát és hatalmasan pofonvágt a Unter-beli parancsnokot. Erre, mintegy varázsütésre, a két csákányos sereg egymásnak esett. Mint tűzoltókhöz illik, fecskendővel is harcoltak. Tűz helyett egymásra irányították az erőteljes sugarat. Persze csákánnyal is egymásnak estek.

A háború egyenlőtlen volt: az Ober-beli lakosság segítségére sietett saját tűzoltóinak. Az Unter-beli gyászos vereséget szenvedtek. Mire megadták magukat, négy súlyos sebesült hevert a csatatéren. Csak mellékesen kell megemlíteni, hogy közben negyvenhárom ház leégett.

A sebesülteket tűzoltókocsin szállították



A Tűzrendészeti Közlöny május havi számában a nyomótömlő-javítás kérdéseiről volt szó. Most elsősorban a tömlőkötés fontosságáról emlékezem meg.

Akármilyen jóminőségű kenderből is készüljön a tömlő, ha a csavarpárokra-kötése rossz vagy nem megfelelő, víz- és nyomásvesztéséget eredményez. Ezért nem hagyhatjuk figyelmen kívül a bekötést. Általánosságban elterjedt a csavarvég ólompírral való bekenése, hogy a tömlőszövet jobban a csavarhoz tapadjon, ami az ólompír megszáradásakor rendszerint be is következik. Sok tűzoltóságnál ólompír helyett vastag terpentint használnak. A terpentint felmelegítve kenik a fémrészre. A bekent csavarra ráhúzzák a tömlőt s azt drót segítségével ráerősítik. Itt természetesen nagyon fontos, hogy csak olyan dróttal végezzük el a felerősítést, amely nem rozsdásodik s nem idézi elő, illetve nem sietteti a kényes tömlőszövet kikorhadását. Van tűzoltóság, mely sárgaréz, van, mely vörösréz, van, mely ózozott huzalt használ. Mindhárom jó, legfeljebb az ár vagy a tömlőkötés szokásos módja szabja meg, hogy melyik tűzoltóság melyiket használja. A kötéssel szembeni követelmény, minél kevesebb tekerics, minél erősebb szorítást biztosítson. A tömlő kézzel való bekötésével szemben, utóbb mindinkább a gépi erővel való bekötés felé fordul a figyelem, miután a géppel történő bekötéshez kevesebb huzal szükséges s a kötés is szorosabb. A gép

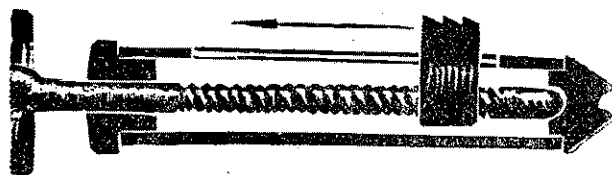

1.8 mm horgonyzott sodronnyal igen eredményesen alkalmazható. Az egységes méretű csavar bekötéséhez 64 cm hosszú huzal kell. A huzalt végén összefonjuk s úgy képezzük ki, amint a rajzon látható. A dróthuzalszárak közötti távolság körülbelül 1.5 cm.

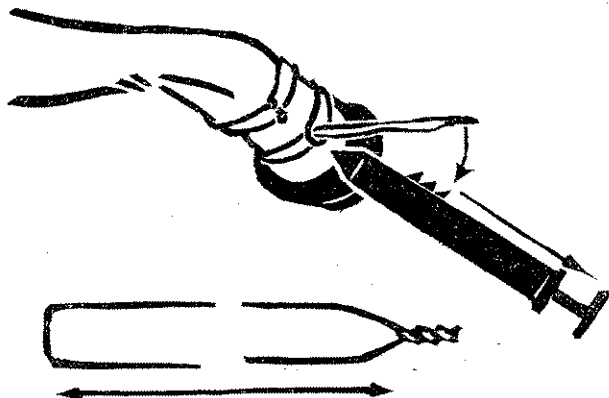

A gép, amint a rajzon is látható, hüvelyből, hüvelybe szerelt csavarmenetből, erre erősített 3 szorítófogból, szorítófejből, alátétből, füles szorító-karból és csúcsból áll. Az összefont végű huzalt összefont végével a hüvelyen lévő nyílásban mozgó szorítófogak valamelyikére illesztjük, a szögletesen meghajlított huzalvéget pedig a csúcs vályulatába tesszük. Természetesen mindez csak akkor történhet meg, ha a huzalt már hurkosan átbujtattuk.

A huzalt nem szakadásig, de mégis erősen megszorítjuk s aztán a gépet vigyázva a szorító fogak felé dűtjük. Ha a szorítás kellőképpen biztosítva van, akkor a fogakat a szorítóból kilazítjuk s a huzalt rövidrecsipjük, leverjük, hogy erősen fogjon és hogy a szerelő tűzoltók kezét meg ne sértse. Két ilyen kötés egy csavarvégen elegendő.

Ha a tömlőkötésnél tömítő anyagot használunk (tömlődarabot) igen tanácsos ezt úgy alkalmazni, hogy a tömítő anyag a csonkvégződés utáni kinyuljék. Ezáltal elérhetjük, hogy a tömlőszövet, mely a csavarvég éle miatt a kitörésre nagyon hajlamos, megerősödjék.

### A tömlőhordozó

Közismert tény, hogy a nyomótömlő, vagy orsón, vagy darabokban nyer a kivonuló szereken elhelyezést. Kétségtelen az is, hogy a darab tömlő szerelése tűznél rendszerint hátrányosabb. Miután azonban a darabtömlő használása sok esetben elkerülhetetlen arra akarok rámutatni, hogy ezt a hátrányt mivel és hogyan lehet csökkenteni.

A darabtömlő szerelése elsősorban azért hátrányos, mert a tömlőt a szerről levenni s vele a tűzhöz sietni nem lehet. A lelógó csavarpárra nagyon vigyázni kell. Ezért sok tűzoltóságnál az apacsavarra csévélik fel a tömlőt. Az ilyen tömlő kifektetése azonban nehézkes.

Más tűzoltóságnál bőrszíjjal kötik át a tömlőt, hogy könnyebben lehessen vinni.

De legtöbb helyen kidobásra készen (csavarpárok a hüvelyk-mutató ujj között bal combnál, a tömlő pedig melmagasságban jobb kézben), avagy ha 2 tömlőt visz a tűzoltó, a két nyujtott karban (lógatott csavarokkal) viszik a tűz színhelyére a tömlőt.

A tömlő vitelét nagyon megkönnyíti, a külföldön már általánosan, nálunk még alig egy-két tűzoltóságnál használt nyomótömlő-hordozó.

Ez a készülék lehetővé teszi, hogy könnyen, a tömlő, a csavarpár és a tömlőfektetést végző

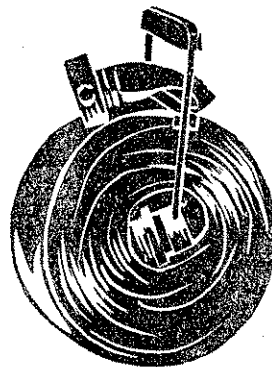

tűzoltó tökéletes megvédésével vigyék a tömlőt a szükségszerű helyre, ahol viszont a könnyen kioldható hordozóból pillanatok alatt kivehető a tömlő.

A házilag is, bármelyik tűzoltósággal elkészíthető hordozó átkötő hevederből, 14 cm hosszú, 5 cm széles, 3 cm vastag lesarkított vaslemezről áll. Ez utóbbiba van szegve a heveder kifeszítéséhez szükséges szeg és a tenyér-szélességű, horogban végződő fogantyú.

### A tömlőhidak

A tűznél használt tömlők megvédésére, illetve a forgalom lezárásával kapcsolatos sok kellemetlenség feloldására használjuk a tömlőhidakat. A tömlőhid — amint a rajz is mutatja —, két egyenlőszárú háromszögre lefara-

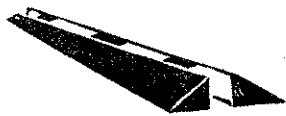

gott, 2.5—3.5 m hosszú, csuklópántokkal erősített keményfa gerendából áll, melyek közt legalább egy tömlőszélességű férőhely van. A tömlőhidon át a közlekedés szükség esetén tovább folyik.

Vigyázni kell a híd elkészítésénél, hogy a részüje ne legyen túlságosan meredek. Ha az oldalfalak egy darabból vannak a híd a kivonuló szereken nagy helyet foglal el. Ezért ma már rendszerint olyan hidakat készítenek, amelyeknek oldalai 30 cm-es darabokból vannak. A darabok mozgathatóan vannak egymáshoz erősítve és össze is hajthatók. Ez nemcsak kevesebb helyet foglal el a szeren, de könnyebben is kezelhető.

Érdekes és újszerű a bécsi hivatásos tűzoltóság tömlőhídja. Nem a földön vezetik a tömlőhidat, hanem a levegőben. Erre különösen nagy forgalmú utakon s ott van szükség, ahol villamos is közlekedik. A híd olyan alkotmány, mint a szabadban felállított nyújtó. A két tartó oszlop merevítő huzalokkal van kimerevítve. A tartó oszlopok tetejére egységes tömlőméretű fémsövek vannak erősítve, melyek csavarokban végződnek. A körülbelül 4 méteres híd alatt autók, kocsik, sőt leeresztett lanttal a villamosok is közlekedhetnek.

A tömlőket a fémsövek végződéseire felerősítik s megállás nélkül folyik tovább a tűzoltóság munkája.

Hibája ennek a hídnek, hogy bár elég könnyű anyagból készült mégis csak több időt vesz igénybe a szerelése, mint a kisebb híd szerelése s azonkívül az erős törés a víz nyomását, ha nem is nagyon, de mégis csak csökkenti.

(A villamos közlekedés biztosítására sokkal alkalmasabb a németek által alkalmazott tömlőhid, mely nem teszi szükségessé a villamosok lantjának lehúzását, ami egyébként a szabad mozgásukat is illuzórikussá teszi. A német tömlőhid ugyancsak lejtősen képzett sínekből áll, amelyek a közúti sínekre kapcsolhatók. A felkapcsolt sínek között és alatt 3—4 tömlő átvezetésére van hely. Szerk.)

## 50 évvel ezelőtt

1887-ben lépett IX. évfolyamába a Tűzrendészeti Közlöny jogelődje, a „Tűzoltó Közlöny“, mint az Országos Tűzoltó-Szövetség hivatalos értesítője. Januári számában Goreczky Zsigmond titkár „Visszapillantás“ című cikkében annak a reménynek ad kifejezést, hogy „ez évben a magas kormány a tűzrendészeti és biztosító intézetek megadóztatására irányzott törvényjavaslataink konkrét kidolgozásával kétszeresen kifogja pótolni azt, amit az elmúlt években mulasztani kénytelen volt, ... és ez idén bizonyára teljes kárpótlást nyújtand a már egy évtizedet meghaladó közönyért. Igazán türelmes, majdnem epe nélküli emberekből állhat edes hazánk minden önkéntes tűzoltótestülete, hogy ennyi időn át szavát mint egy ember fel sem emelte ilyen páratlan indolencia miatt...“ (Hátha még tudta volna, hogy reményei csak 49 év múlva öltenek testet.)

József főherceg a Gautsch Konrád által készített cinkfáklyával kísérletezett és arról a következőkben számolt be az „Illustr. Feuerwehr Zeitung“ hasábjain.

84. sz. Fp. Alcsúth, 1886 nov. 11. Alcsúthi önkéntes tűzoltószakasz.

Ma este 6 órakor támadás intéztetett az Ön által készített zinkfáklya világítása mellett a mászóházra. A világítás oly kedvező volt, hogy a mászók a III. emeleten minden gyakorlatot véghezvihettek, a csövezetők pedig akadálytalanul dolgozhattak.

A fecskendők nappalisan voltak megvilágítva, éppen ilyen szép világítás mellett történt a kötélen való leereszkedés is. Az éles fénnel megvilágított térnek átmérője 300 lépésnyi; a 600 méter távolban lévő tornyon némileg észrevehető volt a fény. Az égés tartama 16 és félperc volt.

A másik darab fáklyával a legközelebbi szombaton lesz a próba megejtve, pusztai tűzoltószakasz által. Annyi azonban máris határozottan mondható, hogy ez a fáklya egy 300 lépés hosszra terjedő tűzoltó vonatnak a legrosszabb úton elővilágít, hasonlóképpen egy megfelelő terjedelmű tűzvéshelynek. Mint jelző, ez a fény több kilométer távolságra használható. József sk., főherceg

50 évvel ezelőtt égett le Rómában Odescalchi herceg palotája. A herceg gyermekeinek karácsonykor „Betlehem“ volt felállítva, melynek egyik függőnye tüzet fogott és rohamos gyorsasággal terjedt... A tűzoltóság, bár telefon útján értesítették, csak teljes egy óra lefolyása után érkezett a vész színhelyére. Megsemmisült a hercegi palota egész berendezése. Családi ékszerei, bútorai, gyönyörű gobelinjei, értékes gyűjteményei mind odavesztek. A kár egvmilliónál is többre rúgott. Umberto király palotája ablakából lett figyelmissé a lángok fényére és azonnal a helyszínre sietett. A tűzoltók hiányos felszerelését és minden szakértelem nélküli való fejetlen kapkodását látva, a tapasztaltak feletti elégedetlenségének egy szóval adott kifejezést „gyalázat“. És ezzel távozott.

Nagy volt a készülődés a Szövetség VIII. Fiumében tartandó kongresszusára, a törökszentmiklósi önkéntes tűzoltótestület 10 éves jubileumát ünnepelte, a Mayer árvaházba, mivel a toronyország a városmajorban támadt tüzet észre nem veheti, tűzjezőt szereltek, a beregszászi önkéntes tűzoltótestület megalakult, a londoni tűzoltóság egyévi fenntartásának költségére a biztosító társulatoktól 26 ezer font hozzájárulást kapott... 50 évvel

Legjobban bevált az

## „ANTIGNIS“ tűzgátlószer

engedélyezve a Budapest Székesfőváros Polgármestere 260 94/1936. XIV. számú véghatározatával. Alkalmazható: **faanyagok textil- és papírányagok tűzmentesítésére** festés, mártás, vagy impregnálás útján. Tetőszerkezetek faalkatrészeit, zsinórtetőt, nádtetőt stb. tűzmentesít. Gyártja és forgalomba hozza:

**DR HELVEY TIVADY EGYÉSZETI GYÁRA**  
BUDAPEST, VI, EÖTVÖS-UTCA 21  
Telefon 1-272-75

Bárhova tekintünk is Európában, azt látjuk, hogy minden állam igyekszik tüzrendészetét és tüzoltóságait fejleszteni és pedig rohamléptekkel. Ez érthető is, mert hiszen az általános fegyverkezés és a légi veszély folytán a tüzoltóságok jelentősége messze túlnőtt a békebeli mértéken. A korszerűen felszerelt tüzoltóság ma már nemcsak a polgárság életét és vagyonát védi a tüzpusztításai ellen, hanem a frontkatonával egyenlő értékű honvédelmi tényezővé is vált. A külföld egyes államai egymásután alkotják meg tüzrendészeti törvényeiket vagy módosítják az eddigieket. Mindenütt lázas munka, gyökeres átszervezés, felszerelés folyik. A tüzoltóság honvédelmi szempontból való nagy jelentőségét mi sem bizonyítja jobban, mint az a tény, hogy például Olaszország katonai alapon szervezi át tüzoltóságait.

A mi tüzrendészeti törvényünk és annak végrehajtási utasítása is kimondja, hogy a tüzvédelmi szervezetek megállapításánál és az ilyen berendezések létesítésénél a légi támadás ellen irányuló védekezés követelményeire figyelemmel kell lenni. (R. 10. § (2) bek.) A 12. § (4) bekezdése pedig a város, község tüzoltóságát a légi veszély tartamára a katonai parancsnokság alá utalja.

Most tehát, amikor a tüzoltóságok jelentősége fokozott és ez a hatóságok részéről is elismerést nyert és kell, hogy nyerjen és amikor a tüzrendészeti törvény végrehajtási utasításának — a 180.000—1936. B. M. számú rendeletnek — a tényleges végrehajtását várjuk, nem lesz érdektelen, ha országunk szűk határain is megtekintünk.

Ilyen vonatkozásban talán nem végzek felesleges munkát, amikor a világ legnagyobb városának: London tüzoltóságának évi jelentését olvasván, egy gazdag ország, illetve világbirodalom gazdag metropolisának tüzoltóságát, annak jelenét és a multját is egy szegény ország, anyagiakban a multban és jelenben is egyaránt szerény, de szakismeretekben gazdagodni vágyó tüzoltói elé tárom.

Tegyünk tanulmányutat a baráti Angolország fővárosába, Londonba, egyelőre csak így szerényen, a Tüzrendészeti Közlöny ólomkatonái szárnyai révén.

A londoni tüzoltóság jelene, 1935. évi jelentése tükrében

A tüzoltóság létszáma: 1 főparancsnok (chief officer), 26 főtiszt, 75 tiszt (őrségvezető, „station officers“), 202 altiszt, 1657 tüzoltó, azonkívül 163 nem egyenruházott műszaki és műhelyszemélyzet, együtt: 2124 fő.

Kitüntetések: 1 tiszt és 3 tüzoltó tűznél teljesített bátor magatartásért és életmentésért ezüst éremmel lett kitüntetve és pénzbeli jutalmat is kapott. V. György király jubileuma alkalmából 22 tiszt, 10 altiszt, 24 tüzoltó kitüntetésben és előlépésben részesült. Tizenöt évet meghaladó jó szolgálatért éremmel lett jutalmazva: 15 tiszt, 75 altiszt, 344 tüzoltó.

Hősi halottak: 1 őrségvezető tiszt és 1 tüzoltó 1935 július 7-én égő épületomlásnál halt tüzoltó halált. 1 tüzoltó létragyakorlatnál szenvedett baleset következtében lett hivatásának áldozata.

Balesetek és betegség:

	eset	nap
Baleset szolgálatban	334	7465
Baleset nem szolgálatból kifolyólag	120	3205
Betegség szolgálatból kifolyólag	7	430
Betegség nem szolgálatból kifolyólag	1083	19.631
Fertőző betegség	6	134
	<u>1550</u>	<u>30.865</u>

Tüzoltószerek: 205 motoros jármű-tüzoltószerek, ezek között 82 autófecskenő, 13 autótolólétra, 1 haboltóautó, 18 személyautó, 1 kantineautó, 2 mentőautó (a tüzoltóság mentői szolgálatot nem végez), 8 teherautó, 3 vontatóautó. A gépjárműpark nagyrésze modern; egy legújabb autófecskenő csukott, áramvonalas, úgyszintén a kantineautó (frissítőket, teát, ásványvizet stb. visz a tűzhöz).

1935. évi beszerzés: 14 autófecskenő és szerelő, 3 darab 33 méteres autótolólétra (német gyártmány), 4 autó, 1 tüzoltóhajó (8 hengeres, 160 lóerős, Diesel-motoros, 2 darab vízmenyisígre és nyomásra kapcsolható turbinaszivattyúval, percnként 10 köbméter 6 légkör vagy 5 köbméter 12 légkör teljesítményre. Az új beszerzések értéke 29.502 font (körülbelül 708.048 pengő).

A tömlőkészlet: 114 km. A tűzcsapok száma: 31.127.

Laktanya, tüzoltóőrségek: 60 tüzoltóőrség, 3 folyami őrség, illetve parti őrség (Themsefolyó), 1 vízi javítóműhely.

A főparancsnokság részére új tüzoltólaktanya épült, teljesen korszerű kivitelben és felszereléssel, irodákkal, oktatótermekkel, szertárakkal, 30 méter magas mászóházzal, tömlőmosóval, műhelyekkel, gázkamrával, tüzoltómúzeummal stb.

Tűzesetek és tűzkárok:

Nagy tűz (vagy a jelentésben „komoly tűz“), amikor a tűzkár 3000 fonton (kb. 72.000 P) felül volt vagy 3 tűzcsapnál több volt használva . . . . . 42 (0.7%)  
 Közép- és kistűz . . . . . 5130 (85%)  
 Kéménytűz . . . . . 863 (14.3%)  
 Összesen . . . . . 6035 tűzeset

Egyéb működés:

Műszaki mentés . . . . . 181  
 Téves és hamis tűzjelzés . . . . . 3382  
 Összes működés, eset . . . . . 9598

A 3382 téves, illetve hamis tűzjelzésből rosszhiszemű jelzés 1271 volt.

A tűzkárok összege 1,089.717 font (1934-ben csak 457.274 font). Megfelel körülbelül 26,153.208 pengőnek.

Tűzesetből kifolyólag meghalt 93, megsérült 664 személy. Utóbbi sérültek között 290 tüzoltó is szerepel, a halottak között pedig 2 tüzoltó. A 93 halott (8 gyermek, 23 férfi, 62 asszony) közül csak 14 halt meg épülettűznél, míg 79 személyi baleset áldozata.

A legnagyobb tűz a „Colonial“-áruház tűzesete volt 1935 szeptember 25-én, ahol 50 autófecskenő, 9 autótolólétra, 26 más tüzoltószerek és 492 tüzoltó működött az oltásnál. A tűzkár itt

egymagában 490.000 font (1,176.000 pengő) volt és a tűz okát nem sikerült megállapítani.

Igen tanulságos a tüzesetek okainak összeállítására, de ezt itt nem részletezem. Csak érdekességként és összehasonlítva hazai viszonyainkkal említem, hogy a 6000-en felüli tüzesetből, illetve a kéménytüzek leszámításával 5172 tüzesetből mindössze 136 tüzeset volt gyermekek játéka folytán, míg például a villamosság 621 tűz okául szerepel (12%).

*Tűzjelzés:* 1742 utcai tűzjelző állomás, földalatti kábelvezetékekkel, 320 közvetlen telefon különböző nagyobb épületekhez, 1 automatikus tűzjelző, illetve riasztó a tűzörségekhez, 154 egyéb telefonvonal az örségekhez stb.

*Tűzrendészeti szemlék, ellenőrzések:* Mozi, színház, tánchelyiségek, hangversenytermek, templomok, hotelek, éttermek, középületek ellenőrzése és egyéb tűzrendészeti, megelőző tűzrendészeti eljárások száma 19.992.

Érdekes lesz megemlíteni a sok számadat mellett, amelyek szakembernek sokat jelentenek, hogy a londoni tűzoltóság, a „*Fire Brigade*“, a nagyobb és érdekesebb tüzesetekről filmet is készített oktatási célra és történeti szempontból. Erre is jelentős összeget áldoz a város.

A világ legnagyobb városa tűzoltóságának főparancsnoka *Morris* őrnagy, aki szeretetreméltóan megküldötte tűzoltóságának jelentését és ahonnan fenti adatok is vétettek. A kuriózum végett megemlítem, hogy habár London a világ legnagyobb városa, amelynek lélekszáma Csonka-Magyarország összlakosságának lélekszáma körül mozog, a legnagyobb tűzoltó és tűzoltószert létszáma mégis a lélekszámra ugyan kisebb, de egyébként azzal vetekedő Newyorknak van.

#### A londoni tűzoltóság multja

A londoni híres „*Fire Brigade*“ jelenének és az évi jelentés szinte elképesztő gigantikus számainak ismerete után *vessünk egy pillantást a multra is*, amihez forrásmunkául a debreceni tűzoltóság könyvtárának korábbi évi jelentései és a *Feuerpolizei* lap multévi februári számában közölt ismertetés szolgál.

A londoni hivatásos tűzoltóság 1936-ban tekinthetett vissza alapításának 75 éves évfordulójára.

1666-ban leégett Londonban 13.200 lakóház, azonkívül 86 templom és a világhíres Szent Pál székesegyház. Már ekkor voltak a városnak golyányakú fecskendői, a sajtósági oldalnyomórudas és vízszintes elhelyezésű hengerekkel, amelynek még ma is találhatók. A 18. században már az egyes templomi karoknak törvényileg előírt kötelessége volt a tűzoltás és mindegyik karnak fogatolt kézifecskendőt kellett tartani. A 18. század második felében már vízvezeték vascsövekkel és tűzcsapokkal készül. 1794-ben újabb tűzkatasztrófa érte a várost és 630 ház

pusztult el. Az angol parlament rendelkezésére pedig már 1744-ben tűzletrákat kellett a templomoknál tartani. Az 1800. év körül az angol biztosító társaságok maguk kezdenek felállítani oltó és kármentő csapatokat, amelyek 1832-ben „*Londoni tűzifecskendő intézet*“ név alatt 19 örséggel és 80 fizetett személyzettel közös szervezetet alkotnak. Ezekhez csatlakozott 1836-ban „*Tűzveszély ellen életet védő társaság*“ című alkalmi egyesülés, amely már 90 tűzoltószert rak tárt létesített és amelynek tagjai nagyrészt önkéntesek voltak. Jóllehet a gőzfecskendőt 1829-ben már feltalálták és éppen Angliában, London nem hasznosította azt. A hivatásos tűzoltóság, a mai „*Fire Brigade*“ megalakítása 1861-ben történt, a *Convent-színház* tűzkatasztrófiája után. Szervezője *Braidwood* volt. 1890-ben ismételtelen leégett a *Cityben* 100-on felüli 4—7 emeletes üzleti és lakóház, jóllehet ekkor már több mint 50 gőzfecskendője volt a tűzoltóságnak és a tűznél többszáz tűzoltó dolgozott.

A londoni tűzoltóság első gépjárműves szereit az osztrák *Lohner*—*Porsche*-gyár által szállított akkumulátoros autók voltak. Ez annál inkább sajtósági, mert, mint ismeretes, az angolok a gőzfecskendőgyártás mesterei voltak és gőzüzemű tűzoltói járműveket, fecskendőket is gyártottak. A londoni tűzoltóság elsők között volt, amely benzinnel motoros járműveket állított szolgálatba a háború előtt és ugyancsak a háború előtt készült az első motoros tűzoltóhajó is. Ugyancsak ekkor készültek a tűzjelző és riasztó berendezések is.

A világháború alatt, 1915—18. években, *Zeppelin- és repülőgéptámadások alkalmával Londonra 922 bomba hullott*, amelyek közül 355 gyújtó- és 567 robbanóbomba volt. A repülőgéptámadások 244 tüzet okoztak és a tűzoltóság az oltás alkalmával 138 személyt mentett meg a lángok közül. Ezért 47 tűzoltótiszt és tüzoltó részesült királyi kitüntetésben.

A Themse-parti metropolis hatalmas raktárai, dokkjai és azok tűzveszélyessége közismert, amihez még a tengeri és folyamhajók nagy forgalma is hozzájárul. Ennek és annak a körülménynek tudhatók be az itt gyakran előforduló hatalmas tüzek, hogy ezek a raktárak még jelentős részben akkor épültek, amikor a megelőző tűzrendészet gyermekcipőkben járt, illetve arról szó sem volt. A kikötő melletti hatalmas gyárak, raktárak, dokkok, hajók rendkívüli tűzveszélyessége adja magyarázatát a londoni tűzoltóság oltási eljárásának, amikor — amerikai mintára — hatalmas víztömegekkel és víztornyfecskendőkkel külsőleg támadja ezeket a nagyméretű tüzeket.

A londoni tűzoltóság egyik korszerű autófecskendője, valamint haboltó autófecskendője „*Motoros fecskendők*“ című könyvemben is ismertetve van, ezért utalok az ott elmondottakra, valamint az ott közölt ábrákra.

Minden gondos parancsnokság, illetve községi előljáróság beiratja tűzoltóit a Magyar Országos Tűzoltó-Szövetség SEGÉLYZŐPÉNZTÁRÁBA, amely tagonkénti és évi 20 pengőfillér tagdíj ellenében minden tűzoltói szolgálatban történt balesetért az illetőt (napi 2 pengő) segélyben részesíti. — Az összeg a névsor kapcsán az 57.453. sz. postacsekk útján előre fizetendő be. Előfordult eset azonnal bejelentendő és a munkaképtelenség tartama aztán orvosilag, bélyegtelen iraton igazolandó. A segélyösszegeken felül más költségek nem téríttetnek meg. Évközi létszámváltozás a

Rovatvezető: Papp Ferenc főtitkár

(Ebben a rovatban minden érdeklődésre készséggel ad felvilágosítást, esetleg elvi magyarázatot a szerkesztőség.)

## Padlás tűzvédelme

Erről a kérdésről az 1936. évi 180.000. B. M. számú rendelet 77. §-a intézkedik. Ennek magyarázatát itt azért vetjük fel, mert az egyik tűzoltóparancsnokság ennek a kérdésnek két részletére is kért az Országos Tűzoltó-Szövetségtől elvi magyarázatot.

Az első kérdés a 77. § 1. pontjára vonatkozott és annak különösen erre a mondatára: „A 69. § (2) bekezdésében felsorolt tűzveszélyes anyagok lakóház padlásterén általában nem tarthatók“. A kérdéses mezőgazdasági város gazdálkodó háztulajdonosai ugyanis búzájukat, rozsukat igen sokszor a padláson terítik el vastag rétegben. Ide kerülnek a paprikatermelők részéről a fűzéses paprika, továbbá a cirokanyag és a cirokseprő is. Ezek közül az anyagok közül a hivatkozott 69. § 2. bekezdésében tételesen egyik sincs felsorolva. Az tehát a kérdés, hogy ezeket az itt felsorolt és az ottani helyi viszonyok közt tényleg előforduló anyagokat olyanoknak kell-e tekinteni, amelyek a 77. § alapján lakóházak padlásterén nem tarthatók, vagy olyanoknak, amelyeknek raktározását meg lehet engedni, minthogy azok közt az anyagok közt, amelyeknek a raktározását a rendelet tiltja, tételesen nincsenek felsorolva.

Az Országos Tűzoltó-Szövetség válaszában a következőket mondta: Az 1936. évi 180.000. B. M. számú rendelet 77. §-a félreértetlenül légvédelmi okokból tiltja el könnyen gyúló szilárd anyagoknak lakóház padlásterén való raktározását. Így tehát azt, hogy melyek tekinthetők ebből a szempontból könnyen gyúló szilárd anyagoknak, elsősorban ugyan a hivatkozott 69. § 2. bekezdésében felsorolt anyagok között kell keresni, de természetesen azonos nemű, minőségű, gyúlékonyságú anyagokat szintén olyanoknak kell tekinteni, amelyekre a 77. § tilalma vonatkozik. Így tehát a lakóépület padlásán sem cirokanyagot, sem cirokseprőt, sem fűzéses paprikát raktározni nem szabad. Az ömlesztve vagy zsákokban elhelyezett búzát, rozsot stb. azonban olyan anyagoknak tekinteni, amelyekre ez a raktározás tilalma vonatkoznék, nem lehet. A nem lakás céljaira szolgáló épületek, épületrészek padlásterén való raktározás feltételeiről, amelyre a másik kérdés vonatkozott, legközelebb fogunk megemlékezni.

### Parancsnok Úr!

Elméleti oktatásnál használja a  
**„TŰZRENDESZET“**  
 füzeteit, I—VII. Ára 750 P.  
 Részletes árj-guzék a 31. oldalon

A Louvre tűzrendészete. A Louvre Páris egyik legismertebb palotája és egyben Franciaország legnagyobb múzeuma. A hatalmas értékeket magában foglaló palotában lévő értéktárgyak biztonságára a franciák óvatosan vigyáznak és minden emberileg elképzelhető intézkedést megtesznek a tűzveszedelem megelőzésére, avagy a mégis kitört tűz gyors eloltására.

A múzeumot a háború után teljesen átrendezték tűzrendészeti szempontból: a párisi tűzoltóság szakértőinek állandó ellenőrzése alatt villanyvilágítással látták el, kijavították az összes fűtőtesteket, fokozták a víznyomást a magasabb emeleteken, a műhelyeket kitelepítették mind az udvarra, minimumra csökkentették a palotában levő személyzeti szobákat és lakásokat.

Mégis, a múzeum legfőbb igazgatója szerint, van bőven lehetőség tűzkeletkezésre: a képek, famunkák és a padló könnyen meggyulladhatnak, akár egy forrasztólámpa szikrájától, akár egy eldobott cigarettától, akár rövidzárlat következtében. Ezért a Louvre vezetősége részletes támadási tervet készített a tűz eloltására.

Miután tűznél egyrészt gyorsan, másrészt hatáson kell cselekedni, a Louvre tűzvédelmi szolgálatának szervezete ennek megfelelően van megszervezve. 250 vízcsap, a veszedelmesebb helyeken önműködő tűzjelzőkészülékek és 40 házitelefonállomás biztosítja a gyors beavatkozást. A telefonközpontból egyetlen kézmozdulattal lehet riasztani a múzeum igazgatóságát, a kapusokat, az őrség parancsnokát, a múzeum kéményseprőfőnökét, a rendőrfőnökséget és a tűzoltók Jean Jacques Rosseau kaszárnyáját, amely a többi tűzoltóságokat megelőzve vonul a múzeumhoz. Ezen a tűzörségen állandó felügyeletet tart a Louvre számára egy külön csapat.

A tűzoltószolgálatot negyedévenként hivatalosan is kipróbálják riasztások által. Legutóbb az egyik fűtőtestben annyi por gyülemlett fel, hogy váratlanul füstölni kezdett. A riasztólámpa kigyulladás után a tűzoltók egy perc múlva már a helyszínen voltak s hat percen belül pedig Páris összes tűzoltóságai megjelentek pompás felszerelésükkel.

Ezenkívül az őrszolgálatot teljesítő gárdisták állandó járkálás útján biztosítják a veszedelem csökkentését. Ezek a katonaviselt emberek pompásan ki vannak oktatva a tűzrendészeti teendőkre. A tűzvédelmi előírásokat gyakran fel kell mondaniok. Mégis arra az esetre, ha egy váratlan tűz okozta felindultság folytán elfelejtenék tennivalóikat, mindig egyik órnek a zsebében ott van az írásos parancs, amely az ő személyes teendőit írja elő.

Érdekes, hogy a Louvre tűzrendészeti szempontból három taktikai egységre van felosztva. Mihelyt a központ megkapta a tűzjelzést és továbbította azt, nyomban intézkedik a veszélyben lévő körzet lezárásáról.  
 Dévényi Endre dr

## Budakalászi Textilművek Klinger Henrik Rt.

Budapest, V., Wekerle Sándor-utca 11.

Tűzoltósági cikkek gyártmányai:

nyers és ruggyantázott kender-nyomótömlők a legmagasabb légkörnyomásig, ugró- és takaróponyvak, mentőtömlők, összecsapható és merev tűzivedrek, impregnált csővezetőkabátok és nadrágok, csíkos övszövetek, mosózubony- és nadráganyagok. — Laktanyaberendezési tárgyak, u. m.: szalmazsákok, fejbánkosok, törülközők, lepedők, stb.

MAGYAR  
ORSZÁGOS TŰZOLTÓ-SZÖVETSÉG

910—1936. sz.

## FELHÍVÁS

a törvényhatósági tűzoltó szövetségekhez, a tűzoltó testületekhez és tűzoltó tisztekhez az egységes gyakorlati szabályzat módosítása alkalmából.

A Magyar Országos Tűzoltó-Szövetség elnöksége május hó 2-i ülésén elhatározta, hogy az egységes gyakorlati szabályzat IV. kiadását revízió alá veszi. Az elnökségnek ezzel az elhatározásával az volt a célja, hogy a sajtó alá rendezendő új ötödik kiadásába a gyakorlati szabályzatnak bele kerüljön minden olyan szükséges kiegészítő része, amely a IV. kiadásból hiányzik, bedolgozódják ebbe a kiadásba minden szükséges módosítás, de kihagyassék minden a régi kiadásban előforduló hiba.

Éppen ezért felhívja a szövetség elnöksége a vármegyei tűzoltó szövetségeket és a tűzoltó testületek parancsnokságait, hogy üléseiken tegyék ezt a kérdést gondos megvitatás tárgyává és ide vonatkozó javaslataikat vagy az Országos Tűzoltó-Szövetséghez, vagy közvetlenül az V. kiadás előadójaként megbízott vitéz László Árpád nyíregyházi tűzoltóparancsnok, orsz. elnökségi előadóhoz küldjék meg. A csapatok gyakorlati kiképzésével foglalkozó tűzoltótiszteket pedig felkéri, hogy a megkezdődő tavaszi gyakorlatokat pontosan a gyakorlati szabályzat vonatkozó részeitnek gyakorlat előtt, vagy annak során történő gondos átolvasása mellett folytassák és az ekként észlelt hibákat feljegyezve, azokat megvitatás céljából terjesszék parancsnokságaik elé.

Az idevonatkozó javaslatokat minél hamarabb kérjük beküldeni.

Budapest, 1936 május hó 6-án.

Bajtársi üdvözléssel:

Marinovich Imre dr sk.,  
m. kir. h. államtitkár,  
orsz. elnök.

Papp Ferenc sk.,  
ny. tűzoltófóparancsnok,  
orsz. főtitkár

## FELHÍVÁS

a „Tűzrendészeti Közlöny“ előfizetőihez a folyó évi előfizetési díjak beküldése tárgyában

A Tűzrendészeti Közlöny, mint a Magyar Országos Tűzoltó-Szövetség hivatalos lapja, a magyar tűzoltószaksajtónak legrégebb szerve, mely mellett, hogy az ország tűzoltótársadalmának érdekeit szolgálja, a hivatalos közleményeken kívül a tűzoltó-intézmény fejlődésének is szócsove. Amidőn multévi előfizetőinket az előfizetés megújítására felkérjük, egyben felhívjuk figyelmüket arra a körülményre is, hogy az évi 12 pengő előfizetési díjnak a 23.297. számú postatakarékpénztári csekk-számlára befizetési lap útján való beküldését minél előbb szíveskedjenek eszközölni, mert különben a lap küldését kénytelenek leszünk beszüntetni.

A Tűzrendészeti Közlöny-t a m. kir. belügyminisztérium 185.178—1935. B. M. sz. rendeletével (Belügyi Közlöny 1935. évf. 50. sz.) ajánlotta előfizetésre a vármegyék, városok és községek számára.

Aki csak teheti, tartsa fenn előfizetését, mert csak így áll módunkban a súlyos nehézségekkel küszködő testületeknek tagdíj fejében küldeni lapunkat.

## SZÖVETSÉGI ÜGYEK

A Magyar Országos Tűzoltó-Szövetség elnökségi ülése Budapesten, 1936 december 12-én

Az elnöki széklet Marinovich Imre dr társelnök foglalta el, aki az ülést a határozatképeség megállapítása után megnyitotta.

Napirend előtt az elnök melegen üdvözölte vitéz Kiss Lajos dr-t, Budapest székesfőváros újonnan kinevezett tűzoltófóparancsnokát, aki hivatalánál fogva a Magyar Országos Tűzoltó-Szövetség alelnöke és ilyen minőségben először jelent meg elnökségi ülésen. Vitéz Kiss Lajos dr alelnök megköszönve az üdvözlést, ígéretet tett, hogy a jövőben is minden erejével igyekszik a szövetség és a tűzrendészet ügyeit előbbre vinni.

Marinovich Imre dr társelnök bejelentette, hogy a m. kir. belügyminiszter úr Szilágyi Lajos dr cs. és kir. kamarást, Bihar vármegye főispánját, országos tűzrendészeti felügyelővé nevezte ki. Az országos tűzrendészeti felügyelő a 180.000—1936. B. M. szám alatt kiadott végrehajtási utasítás rendelkezései szerint egyben hivatalból elnöke a Magyar Országos Tűzoltó-Szövetségnek is. A társelnök javaslatára Hirling Gyula alelnök, Erdély Ernő dr és Kathona Mihály dr elnökségi előadó küldöttségileg kérték fel az új elnököt az ülésen való megjelenésre.

Az ülésteremben megjelent Szilágyi Lajos dr országos tűzrendészeti felügyelőt a társelnök úgy a maga, mint az elnökség nevében melegen üdvözölte. Felajánlotta az Országos Szövetség kötelékébe tömörült 100.000 magyar tűzoltó nevében, hogy minden törekvésében, mely a tűzrendészet intézményének fejlesztését célozza, számíthat az elnökség tagjainak és azon keresztül a magyar tűzoltótársadalomnak támogatására. Ezek után, mint a Magyar Országos Tűzoltó-Szövetség utolsó választott elnöke, átadta az elnöki széklet Szilágyi Lajos dr országos tűzrendészeti felügyelő, új elnöknek azzal a hő öhajással, hogy az új elnök minden törekvését kísérelje Isten áldása.

Szilágyi Lajos dr országos tűzrendészeti felügyelő elnöki széklet elfoglalva, köszöntötte az ülésen megjelenteket. Megköszönte Marinovich Imre dr volt elnöknek a hozzá intézett meleg üdvözlő szavakat és kijelentette, hogy ő az országos tűzrendészeti felügyelői állást nem kereste, őt a belügyminiszter úr megtisztelő bizalma állította az élre és amikor ezt az állást elfogadta, csak szolgálatot kívánt tenni a magyar hazának. Bizva bízik az elnökség jó kipróbált tagjainak támogatásában és számíthat is arra.

Egyidejűleg bejelentette, hogy a belügyminiszter úr felkérte Marinovich Imre dr-t a szövetség társelnöki tisztének elfogadására és kérte, hogy értékes tudását ebben a tisztében is gyümöcsöztesse a tűzrendészet hasznára.

Meleg szavakkal köszöntötte az ülésen jelen volt Szöllősy Alfréd dr m. kir. belügyminiszteri tanácsost, valamint a távol levő Tomcsányi Kálmán államtitkárt és Kádár Levente osztályfőnököt, akiknek nagy érdemük van abban, hogy a tűzrendészeti törvény tető alá került.

Szilágyi Lajos dr elnök ezután közel egyórás beszédben tájékoztatta az elnökséget a tűzrendészet várható fejlődéséről és azokról a feladatokról, amelyeknek megoldásán fáradozik.

Marinovich Imre dr társelnök ismertette a budapesti központi kir. járásbíróóság november

nak 1408 pengő tőket, annak késedelemi potlekaival és perköltségével végrehajtás terhe mellett fizesse meg. Társelnök azt a bejelentését, hogy a végítélet ellen az elnökség a kir. ítélőtáblához jogorvoslattal élt, az elnökség tudomásul vette.

Papp Ferenc főtitkár javaslatára az elnökség elhatározta, hogy az országos választmány határozatából kifolyólag szövetségi székház emeleti lakás bérlőinek 1937. évi május hó 1-re a bérletet felmondja.

Főtitkár jelenti, hogy a Pásztói Önkéntes Tűzoltótestület ellen névtelen feljelentés érkezett, melyre vonatkozólag az illetékes járési tűzrendészeti felügyelő jelentést tett. Elnökség úgy határozott, hogy névtelen feljelentést tárgyalás alá nem vesz és így azt irattárba helyezte.

Főtitkár jelentése alapján az elnökség tudomásul vette, hogy Budapest székesfőváros tűzoltóparancsnoksága a Magyar Országos Tűzoltó-Szövetség régi alapszabályaiban a tisztikar részére biztosított két elnökségi előadói tisztségre Teasdale Ottó II. főparancsnokot és Ausch Rezső főparancsnok-helyettest küldte ki.

Papp Ferenc főtitkár ismertette Komárom-Esztergom k. e. e. vármegyék tűzoltó-szövetségének átiratát, hogy a vármegye 1937. évi költségelőirányzatába tűzrendészeti felügyelők részére beállított költségátalányt a tárcaközi bizottság törölte. Elnök bejelenti, hogy ez ügyben a belügyminisztériumban eljárás és azt a felvilágosítást nyerte, hogy a vármegyék költségvetéséből törölt összegeket a jövőben a tűzrendészeti alap fogja viselni.

Erdély Ernő dr elnökségi előadó bejelentette, hogy a beérkezett hozzászólások alapján az országos szövetségi és th. szövetségi alapszabályokat átdolgozta. Elnökség elhatározta, hogy az alapszabálytervezetet sokszorosíttatja és jóváhagyás végett a belügyminisztériumhoz terjeszti fel.

Vitéz Roncsik Jenő dr előadó javaslatára az elnökség elhatározta, hogy a városi tűzrendészeti szabályrendelet tervezetének letárgyalására vitéz Kiss Lajos dr, Erdély Ernő dr, vitéz László Árpád, vitéz Zombori József, vitéz Roncsik Jenő és Papp Ferenc elnökségi előadókat kéri fel.

Vitéz Roncsik Jenő előadó bejelentette, hogy a vármegyei tűzrendészeti szabályrendelet-tervezetet elkészítette. Elnökség a bejelentést tudomásul vette és a tervezet bizottsági tárgyalására vitéz Kiss Lajos dr alelnököt, Erdély Ernő dr és vitéz László Árpád elnökségi előadókat, valamint Papp Ferenc főtitkárt és Lukács Zoltán dr-t, a hivatalos lap szerkesztőjét kérte fel.

Vitéz Roncsik dr előadó javaslatára az elnökség elhatározta, hogy a hivatásos tűzoltóság szolgálati és szervezeti szabályrendeletének tervezetét azzal a kéréssel terjeszti fel a belügyminisztériumhoz, hogy azt mintaszabályrendeletként adja ki.

Vitéz Roncsik dr előadó javaslatára az elnökség elhatározta, hogy a községi köteles tűzoltóságok átdolgozott szabályrendeletét tárgyalásra a kiküldött bizottság elé utalja.

Főtitkár bejelentette, hogy a magántűzoltóságok tagdíjának megállapítására vonatkozó előmunkálatok elkészültek. Elnökség a bejelentést tudomásul vette és felkérte László István elnökségi előadót, hogy azok felülvizsgálata és a törvényhatósági szövetségek meghallgatása

elő javaslatot.

Erdély Ernő dr előadó javaslatára az elnökség elhatározta, hogy az önkéntes tűzoltótestületek új alapszabály tervezetét a belügyminisztériumhoz terjeszti fel jóváhagyásra. Egyben elrendelte a jóváhagyott alapszabályok nyomtatását.

Elnökség tudomásul vette főtitkárnak azt a bejelentését, hogy az egységes egyenruházati szabályzat elvi kérdések tisztázása céljából illetékes helyen tárgyalás alatt áll.

Elnökség jóváhagyólag tudomásul vette főtitkárnak a szövetségi tagdíjak költségvetési biztosítása tárgyában megtett intézkedéseit.

Az elnökség tudomásul vette a főtitkárnak azt a bejelentését, hogy a 180.000—1936. B. M. számú rendelet alapján úgyszólván minden vármegyei tűzrendészeti felügyelő és tűzoltóparancsnok, illetőleg tűzoltóparancsnok behivatott a törvényhatósági közgyűlésbe, illetve képviselőtestületbe.

Erdély Ernő dr előadó ismertette, hogy a Tűzrendészeti Közlönyben meghirdetett taktikai pályakérdésekre 48 pályázat érkezett be. A pályamunkák felülvizsgálására kiküldött bizottság javaslata alapján az elnökség elhatározta, hogy az I. pályakérdésre az I. díjat, 30 pengőt, Csutár László alsóvadászi önkéntes tűzoltóparancsnok, a II. díjat, 20 pengőt, Szabó János jászárok-szállási önkéntes tűzoltóparancsnok, a III. díjat Szegő Sándor sárvári gyári tűzoltóparancsnok részére ítéli.

Dícséretben részesítette Nagy Péter kömlői, Tompa Mihály győrasszonyfai és Végh József bodajki tűzoltóparancsnokot, továbbá Vitályos László alagi önkéntes szakaszparancsnokot.

A második pályakérdésre vonatkozólag az I. díjat, 30 pengőt, Pauliny Béla hajdunánási önkéntes tűzoltóparancsnok, a II. díjat, 20 pengőt, Vizslovszky László géderlaki önkéntes tűzoltóparancsnok, a III. díjat, 10 pengőt, Jávorffy Sándor pályi önkéntes tűzoltóparancsnok részére ítélte.

Dícséretben részesítette Hacker József nyáregyházi, id. Balog Sándor nagykállói önkéntes tűzoltóparancsnokot és Glück Mihály mezőberényi önkéntes segéd tisztet.

Elnökség tudomásul vette főtitkárnak azt a bejelentését, hogy vitéz Kiss Lajos dr alelnök a kereskedelemügyi minisztériumban ígéretet kapott arra vonatkozólag, hogy a készülő benzinkút rendelettervezetét véleményezést végett az Országos Tűzoltó-Szövetségnek megküldik.

Vitéz László Árpád jelenti, hogy a gyakorlati szabályzat első részének rendgyakorlatokra vonatkozó tervezetét elkészítette és azt gyakorlatilag kipróbálta. Előnye, hogy gyorsan elsajátítható és egyszerű. Elnökség a tervezetet felülvizsgálásra vitéz Kiss Lajos dr alelnököt, vitéz Roncsik Jenő dr, Erdély Ernő dr, vitéz László Árpád és vitéz Zombori József előadókat kérte fel.

Elnökség köszönetet mondott Breznay Imre elnökségi előadónak a szövetségi szakkönyvtár részére felajánlott szaklapokért.

Vitéz Roncsik Jenő dr jelentést tett Szabolcs-Ung k. e. e. vármegye tűzoltó-szövetségének tagdíjfizetés ügyében folytatott tárgyalásokról. Elnökség a bejelentést tudomásul vette.

Elnökség a Miskolci Önkéntes Tűzoltó és Mentő Egyesület 1935. évi működéséről összeállított jelentését Halász János előadónak adta ki jelentéstétel végett.

Héthalmi Károly zenetanár által beterveztett „Zászlóbontás“ című, férfikarra írt dalművet dalárdával és zenekarral való kipróbálás végett az elnökség Bendefi László előadónak adta ki.

Vitéz Roncsik Jenő dr bejelenti, hogy a nyert megbízás alapján néhai Széchenyi Ödön gróf életrajza c. munkáját elkészítette. Marinovich Imre dr társelnök és Breznay Imre előadók, mint a munka felülbíráására kiküldött bizottság elnöke és tagja, vitéz Roncsik dr művét minden tekintetben kiválónak tartják és javasolják, hogy amint csak lehetséges, a szövetség adja azt ki. Hozzászóló Erdély Ernő dr által javasolt szerzői tiszteletdíjat az elnökség megszávozta és annak kifizetését elrendelte.

Erdély Ernő dr előadó bejelentette, hogy a nyert megbízásból kifolyólag a Zalavármegyei Tűzoltó-Szövetség tagdíjhátraléka ügyében eljárás és annak befizetésére biztos ígéretet kapott. Elnökség a bejelentést tudomásul vette.

Papp Ferenc főtitkár bejelenti, hogy a Közegészségügyi Intézet a községekben közegészségügyi szempontokból tervbe vette kutak létesítését. Az országos tűzrendészeti felügyelő már el is járt a belügyminisztériumban, hogy a tervezett kutak megépítésénél a tűzrendészeti szempontokat is vegyék figyelembe. Elnökség a bejelentést tudomásul vette.

A Magyar Szabványügyi Intézet arról értesítette az Országos Szövetség elnökségét, hogy az általa kért német szabványlapokat nem tudja rendelkezésre bocsátani, azonban rendes bolti áron az Országos Szövetség számára megrendelheti. Elnökség az iratot azzal a felkéréssel adta ki a fővárosi tűzoltóságnak, hogy jelölje meg azokat a szabványlapokat, amelyeknek beszerzésére feltétlenül szükség van.

Főtitkár ismertette Ligeti és Bíró budapesti cégnek javaslatát a sugárcsőlovókék csavarmenetének egységesítése tárgyában. Elnökség a javaslatot a székesfővárosi tűzoltófőparancsnokságnak adta ki véleményezésre.

Főtitkár bejelentette, hogy a tűzoltóigazolvány-tokok elfogytak, utasítást kért újak beszerzésére és az abban alkalmazandó új szöveg megállapítását kérte. Elnökség a javasolt szöveget elfogadta és a legelőnyösebb ajánlatot tevő cégnél 1000 darab vászonból készült igazolványtok megrendelésére a felhatalmazást megadta.

Lieszkovszky Wladimir vm. tűzrendészeti felügyelő ismertette és kiadás céljából az Országos Tűzoltó-Szövetségnek felajánlotta az általa szerkesztett és az Országos Légvédelmi Parancsnokság által 414—1936. sz. a. jóváhagyólag felülvizsgált polgári légvédelem anyagát magában foglaló oktató falitáblát. Elnökség elhatározta, hogy a kérdést komoly megfontolás tárgyává teszi és részletes tájékozódás után határozathozatalra a legközelebbi elnökségi ülés elé utalja.

Elnökség tudomásul vette főtitkárnak azt a bejelentését, hogy a legutóbbi elnökségi ülés határozatából eredő felkérésre Szöllösy Alfréd dr miniszteri tanácsos elvállalta a tűzrendészet fejlesztéséről szóló újabb jogszabályoknak magyarázatokkal való ellátását és könyv alakban való kiadását.

Erdély Ernő dr előadó javaslatára az egységes nyomtatványminták megállapítására az elnökség bizottságot küldött ki Hirling Gvula alelnök, vitéz Roncsik Jenő dr, Erdély Ernő dr, Lukács Zoltán dr és Dévényi Lajos előadók személyében.

dészeti tanfolyam tananyagát egyes előadók még nem küldték be. Elnökség elhatározta, hogy a hiányzó tananyagok beküldésére az illető előadók fel szólítja és a tananyag összeegyeztetése céljából januárban előadói értekezletet hív össze.

Elnökség tudomásul vette a szövetségi pénztáros jelentését a pénztári állományról és a kinnlévő tagdíjhátralékokról.

Marinovich Imre dr társelnök bejelentette, hogy a tűzrendészeti kódex németnyelvű fordítása elkészült és annak tiszteletdíját a szövetség kifizette. Elnökség a bejelentést tudomásul vette és a fordítás felülvizsgálatára Marinovich Imre dr társelnököt és Teasdale Ottó elnökségi előadót kérte fel.

Lukács Zoltán dr lapszerkesztő javaslatára az elnökség elhatározta, hogy a Tűzrendészeti Közlönyt 1937 január 1-étől kezdődőleg havonta kétszer jelenteti meg. A kétszeri megjelenéssel kapcsolatos részletkérdések letárgyalását a legközelebbi elnökségi ülés elé utalta.

Vitéz Roncsik Jenő dr előadó javaslatára az elnökség elhatározta, hogy a hivatásos tűzoltóságok vezetőállásainak megszervezése tárgyában a belügyminisztériumhoz előterjesztést tesz.

Erdély Ernő dr előadó bemutatta a rajnai tűzoltószövetség meghívóját az 1937. évi június hó 19—20-ig tartandó düsseldorfi tűzoltókongresszusra, melyben értesítést kérnek arról, hogy a szövetség hány kiküldötttel képviselteti magát. Elnökség elhatározta, hogy a kongresszusra háromtagú küldöttséget küld ki és a küldöttség vezetésére Marinovich Imre dr társelnököt kérte fel, aki a megbízatást elfogadta.

Egyéb tárgy hiányában elnök az ülést beárta.

A 180 000/1936. B. M. rendeletben előírt *hordozható motoros fecskendőket, vízhordó kocsikat és kézi működtetésű, országos egységű szívónyomó fecskendőket*, továbbá autófecskendőket, tűzoltószer automobilokat, tűzoltószivattyúval kombinált öntözőautókat minden igényt kielégítő szerkezettel, megbízható és tartós kivitelben

a „**MÁVAG**” gyártja!

**Forgalomba hozza és ajánlattal szolgál:**

**Magyar Királyi Állami Vasgyárak Kereskedelmi Képviselete Rt.**

**Budapest, V,  
Vilmos császár-út 28**

**Telefon: 1-273-20**





**Zemann Vince**, a Magyar Textilfestőgyár rt. óbudai gyártelepének tűzoltóparancsnoka, 1936. évi november hó 28-án, rövid betegség után elhunyt.

Temetése december 2-án ment végbe az óbudai temetőben a gyár igazgatósága, tisztviselői kara és munkásainak nagyszámú részvétele mellett, fényes külsőségekkel. A gyár tűzoltócsapatán kívül a budapesti szövetség képviselőjében Vágó Zoltán titkár és Sörös Gyula csavargyári parancsnok vettek részt a temetésen.

**Királyi díszérem.** A m. kir. belügyminiszter a tűzoltás és mentés terén több mint negyedszázadon át teljesített különösen érdemes tevékenység jutalmazására alapított királyi díszérmet újabban a következőknek adományozta: Fedor József őrparancsnok (Szikszó önk.).

**Kitüntetés.** A tűzoltóintézmény és annak tagjainak méltó megbecsülése jegyében, ünnepi keretek között nyújtotta át Pest vármegye főispánja, Preszly Elemér dr titkos tanácsos a belügyminiszter által adományozott királyi díszérmet Vancsók István Mauthner gyári alparancsnok (Újpest), Fülöp Géza hiv. szakaszvezető (Rákospalota), Borbély Miklós és Ispán József önk. tűzoltók (Alsónémedi) részére a tűzoltás terén több mint negyedszázadon át kifejtett derék munkásságukért.

A díszérem ünnepélyes átadásán megjelent Dinyés Lajos országgyűlési képviselő, Szánthó Pál főszolgabíró, Hess Pál újpesti polgármesterhelyettes főjegyző és Lukács Zoltán dr tb. főszolgabíró, mint a vármegye tűzrendészeti felügyelője, valamint a kitüntetettek illetékes községek bírái és tűzoltóparancsnokai.

A főispán mélyen szántó beszédet intézett a kitüntetettekhez, amelyben kifejtette, hogy bár a tűzrendészet a törvény és végrehajtási utasítás által újabb szabályozást nyert, a tűzoltóság gerincét a jövőben is a felebaráti szeretet jegyében működő önkéntes tűzoltóság alkotja, melynek eszméje képes a vidékeken át munkára serkenteni és az intézményhez láncolni derék bajtársakat teljesen önzetlenül.

A **Budapesti Tűzoltótestületek Szövetsége** hosszú szünet után, december 19-én választmányi ülést tartott, mely a legutóbbi ülés óta előfordult szövetségi ügyekkel foglalkozott.

Teasdale Ottó elnök beszámolt az időközben megvitatott nagyjelentőségű eseményekről, a tűzoltótestületi törvény végrehajtási utasításának kiadásáról, a szövetkezők a szövetségre vonatkozó rendelkezéseiről, a polgári légórtalom ügyének állásáról, a legórtalom ügyéről és ezzel kapcsolatban a szövetség legórtalmi szakosztálya jövőbeli működéséről és az érdekes témán várható kiadásokról.

Ismertette a szövetség vezetésében az új törvény rendelkezései következtében bekövetkező változásokat, egyben bejelentette a szövetség elnöki tisztségéről való lemondását, miután az a változott helyzet folytán szükségessé vált.

A választmány a bejelentést és ezzel az elnök lemondását, a felhozott indokokra való tekintettel, sajnálattal vette tudomásul és Kemény Lajos választmányi tag javaslatára a lelépő elnöknek a szövetség ügyeinek előbbrevitele érdekében kifejtett sikeres tevékenységéért jegyzőkönyvi köszönetet

szövetség a jövőben is fogja élvezni, amit Teasdale Ottó elnök meg is ígért.

Az elnöki széklet ezután Tirsner László alelnök vette át, akinek felhívására a választmány az új alapszabályok elkészítésére Szalay Lajos dr budapesti önk. tűzoltóparancsnok, Sarkadi Henrik Lánggépgyári és Erdélyi Béla Ganz-vagongyári parancsnokokból és Vágó Zoltán titkárból álló bizottságot alakított meg.

A választmányi ülés ezek után folyó ügyekkel foglalkozott. (Vágó Z.)

**Pest-Pilis-Solt-Kiskun vármegye alispánja**, Erdélyi Loránt dr, a vármegyei tűzrendészeti felügyelő javaslata alapján rendeletet adott ki, melyben felhívja a községi előjáróságokat a felügyeleti vizsgálatok során észlelt tűzrendészeti hiányok pótlására.

Elrendeli az alispán, hogy a rendeletben felsorolt hiányok megszüntetése iránt a községek haladéktalanul intézkedjenek, amennyiben ez kiadást igényel és arra a községnek költségvetésileg biztosított fedezete van, úgy azt az 1936. évi 180.000. B. M. sz. rendelet 139. §-ában foglaltak szerint kell beszerezni, ha pedig fedezet nem áll rendelkezésre, úgy a községi háztartási rendelkezések figyelembevételével intézkedjenek a fedezet mielőbbi beállítása iránt. Nyomatékosan utasítja az alispán a községi előjáróságokat, hogy ahol a tűzoltótestület nem áll feladata magaslatán, ott a testületet haladéktalanul át kell szervezni, illetve kiegészíteni.

A megállapított hiányok felsorolása után örömmel állapítja meg az alispán, hogy a rendkívül súlyos gazdasági helyzet ellenére a tűzrendészet terén visszaesés általánosságban nem tapasztalható. Az elmúlt évben is számos községben épült új tűzoltószertár és a lehetőséghez képest pótolták, illetve kiegészítették a hiányzó tűzoltószereket.

Bizonyítja a vármegyebeli tűzoltótestületek jó működését a tüzesetek statisztikája is, melyből kitűnik, hogy a tüzesetek Pest vármegyében jóval az országos átlagon alul szerepelnek.

Kétségtelenül hozzájárult az elért eredményhez a Pestvármegyei Tűzoltó-Szövetség nagy áldozatkészsége, mellyel lehetővé tette az 1936. évben is 32 tűzoltótiszt ingyenes, kerületi szaktanfolyami kiképzését és 25 tűzoltótiszt díjmentes továbbképzését. Mindkét tanfolyam hallgatói a polgári lég- és gázórtalom terén is alapos kiképzésben részesültek és akik tanulmányaik alapján községeikben határozottan tevékenykednek a tűzrendészet érdekében.

Megállapítja továbbá a rendelet, hogy a vármegyében a hatóságok és a tűzrendészeti felügyelői kar hivatásuk magaslatán működtek, továbbá, hogy a túlnyomórészt önkéntes alapon szervezett tűzoltótestületek lelkes vezetői és tagjai híven teljesítették kötelességüket.

A **hatvani járás tűzoltóversenyéről** annakidején már beszámoltunk, nem mehetünk el azonban szó nélkül amellett az összejövétel mellett sem, mely a versenyek és bemutató gyakorlat után meleg bajtársi és baráti hangulatban ünnepelte azt a szellemet, amely megalapította, összetartja és önzetlen, lelkes munkára ragadtatja a működő testület tagjait. Meg kell emlékeznünk erről a szellemről, mert a precíz kivitelű versenyek és a legkiválóbb teljesítményt tanúsító támadási gyakorlatok az idegenek előtt csak a működő tagokat emelték ki, de nem azt, aki ezt a teljesítményt személyes példaadással kiváltotta és megteremtette, majd lélekkel, kemény kézzel és főleg szeretettel a fejlődés magas fokáig vezette.

Hirling Gyula kormányfőtanácsos, bankigazgató, országos szövetségi alelnök, a hatvani önkéntes tűzoltóság parancsnokát, ennek a szellemnek a meg-

teremtőjét ünnepelte a város díszbéd keretében. Az ünnepi ebéden megjelent vitéz Cserey Vilmos tábornok, vitéz Tömösvári János járási főszolgabíró, Breznay Imre vármegyei tűzrendészeti felügyelő, Várkonyi Sándor hatvani főjegyző, Szinyei Merse Jenő dr képviselő, Hirling János esperes, tűzoltó-lelkész, Mokrányi Gyula dr, Gyöngyös város tanácsnoka, Adler Vilmos dr, Nagy Péter dr kömlői önkéntes tűzoltóparancnok, továbbá Hatvan társadalmának vezető férfiai és a tűzoltó testület működő tagjai közül közel kétszázan.

Az első felköszöntőt Hirling Gyula parancnok mondotta, mint házigazda. Üdvözölte a megjelent vendégeket, ismertette azokat az eszméket, amelyek eddigi munkásságában kijelölték azt az utat, amelyen, mint igaz magyar embernek és tűzoltónak haladni kell. Minden bajtársának szívébe véste ezeket a nemes eszméket, hogy azt minél szélesebb körben terjesszék a tűzoltó testületek között.

„Erős hazafias és vallásos szellemben neveljék a bajtársakat — mondja a parancnok —, mert ma már nem elég az, hogy a tűzoltó a szerelésben és a taktikában legyen kiváló, de első legyen és példaadó legyen a tűzoltó a hazaszereteten és a vallásos élet gyakorlásában.“ Beszédében továbbá arra kérte a járási főszolgabírót, hogy a tűzrendészeti iránt érzett szeretetével Hatvannak és a hatvani járásnak tűzrendészetét nagy lépésekkel vigye előre. Poharát evvel vitéz Tömösvári János főszolgabíróra emelte.

Hirling parancnok beszédét Tömösvári főszolgabíró köszönte meg, méltatva azt a nagyszerű munkásságot, amit Hirling Gyula vitt a vármegye, közelet, a tűzoltóság és mentők életébe.

Ezután vitéz Cserey Vilmos tábornok köszöntötte szép beszédben Hirling János esperes, tűzoltó-lelkészt.

Illés Gyula dr nagyvonalú beszédében a vármegye triászát ünnepelte, Hirling Gyulát, Breznay Imrét és Szőke Benedeket, akik Heves vármegyében korban, tevékenységben mindig az elsők között álltak.

„Csodálatosan beigazolódik a Horátiusi mondás — mondotta Illés Gyula dr — e három férfiú élet-sorában. A természetet vasvillával sem lehet kiűzni, mert megmarad és visszatér az. Az ő életükben természetükké vált a tűzoltóság iránti szeretet és erős ragaszkodás. Mindhárman szeretik polgári hivatalukat, de mikor Breznay és Szőke hivataluktól megváltak, nem vetették le a tűzoltózubonyt. Mindhárman elsősorban tűzoltóknak érzik magukat és ettől a hivataltól, melyet emberszeretetük állított fel szívükben, nem válnak meg soha. És ez így van jól, mert mindnyájunknak s főleg a tűzoltóságnak szüksége van erre a szeretetre, hogy vezéreszméiket minnél több generációban elhítsék.“

A sándorfalvai önkéntes tűzoltótestület az elmúlt 1936. évben is derék működést fejtett ki. Gyakorlatot tartott 27 esetben, melyek között az elméleti és gyakorlati oktatáson felül két alkalommal malom, egy alkalommal szérű és egy alkalommal templomtorony-támadási feladat megoldása is szerepelt. A gyors felkészülés gyakorlására nappal három, este pedig két esetben riasztották a tűzoltóságot. Az egész évben tüzeset mindössze háromszor fordult elő. Az összes tűzkár 5882 pengő, melyből biztosítás révén 4100 pengő megtérült. A tűzoltóság részére a község költségvetésében elő-

irányzott 600 pengőből beszereztek 50 m nyomó-tömlőt, 2 darab takaróponyvát és 1 „napsugár-lövökét“. A tűzoltóság létszáma 1 parancnok, 1 szakaszparancnok, 1 orvos és 18 tűzoltó. Kegyelettel emlékezik meg a testület jelentése Turcsányi János szakaszparancnok, Bogdán János őrparancnok és Rovó János rajvezető bajtársaink elhúnytáról. A jól működő testület s gondosan szerkesztett jelentése Barna György tűzoltóparancnok, járási tűzrendészeti felügyelő lelkes munkáját dicséri.

**A rádió tűzoltói vonatkozásban.** Ez a rohamosan fejlődő és térhódító technikai vívmány csodálatosképpen meglehetősen későn talált alkalmazást tűzoltói viszonylatban. Ennek oka nem abban rejlik, mintha ezen a téren a rádió sokoldalú felhasználhatósága mellett sem talált volna itt olyan talajra, ahol hasznosítani tudná magát, hisz éppen a tűzoltóság az az alakulat, amelynek vonalakhoz és helyhez nem kötött hírsziszterre van szüksége, egyrészt mert különösen éjjel nehéz a központtal felvenni a kapcsolatot és még nehezebb a központnak összeköttetést találni egy kivonult őrséggel.

Szórványos esetben már teljesített a rádió hasznos szolgálatot a tűzoltóságnak, illetve a bajba jutott embereknek. Így egy alkalommal amatőr rövidhullámú készüléken kért segítséget egy lángban álló olasz falu. Ennek az esetnek az érdekessége az volt, hogy a segélyt kérő amatőr nem kapott összeköttetést a közeli várossal, Rómával, még kevésbé a tűzoltósággal, amennyiben az utóbbi nem is volt berendezve ilyen jelzések felvételére. A segélykérő jelekre egy stockholmi rádióamatőr lett figyelmes, aki azután telefonon adta tovább a tűzjelzést a postának, mely már hivatalosan hívta fel az olasz postát a segélykérés továbbítására. Hasznos szolgálatot tett a rádió Németországban is, ahol egy nagyobb tüzeset alkalmával a műsorszóró rádió útján hívták be a szabadnapos tűzoltókat.

A rádió fentebb felsorolt előnyei a telefontal szemben már nem egy esetben hívták fel a tűzoltói szakkörök figyelmét, hogy mindeztideig alkalmazást csak kivételes és indirekt úton talált, annak oka abban rejlik, hogy egyrészt nyilvános rádió tűzjelzői állomások létesítése annak komplikált és drága volta miatt csak hosszú idők múlva fog a nagyközönség rendelkezésére állani, másrészt a rádió még igen érzékeny a nagy épületek, vastömegek és főleg a nagyvárosok töméntelen villamosvezetékeivel szemben és így zavartalan adást, illetve vételt nem igen értek el autóra szerelhető miniatűr berendezésekkel.

A berlini tűzoltóság volt az első, mely már bizonyos kísérleti stádiumon túljutva, felszerelte tisztiautóit adó- és vevőberendezésekkel, melyek segítségével állandó összeköttetésben áll a központtal. A rádió az összeköttetés fenntartása mellett mint erősítő is szerepel nagy hatótávolságú hangszórók működtetésére. Ezek segítségével a vezénylő egy jó áttekintést nyújtó pontról összekötő küldöncök nélkül is, nagy területen közvetlenül adhatja le utasításait.

## Alkalmi vétel — eladás

Ósagárd község előljárósága megvételre keres egy jókarban levő egységes méretű szívó-nyomó kocsifecskendő. Ajánlatokat a **keszegi körjegyzőség** címére kérünk.

## A tűzoltó

**védi a nemzeti vagyont és segít bajba jutott embertársain.**

Felelős szerkesztő és kiadó: Lukács Zoltán dr., Pest-Pilis-Solt-Kiskun várm. tűzrendészeti felügyelője

**SZAKKÖNYVEK:**

A „Tűzrendészet“ I., II., (I/II.), III., VII. . . . .	7.50 P
(Ezen füzetek egyenként is kaphatók).	
I. Erdély Ernő: A tűzoltóságok szervezése, felszerelése, szolgálata, ügykezelése . . . . .	1.— P
II. Vitéz Roncsik Jenő dr: Megalőző tűzrendészet, I. rész . . .	2.— P
Megalőző tűzrendészet II. Alkalmazott rész . . . . .	2.— P
III. Erdély Ernő: A tűzoltás szabályai VII. Köhler: A fecskendő és tartozékai és Erdély: A tűzoltószeres kipróbálása, gondozása és működési zavarai . . . . .	2.— P
Papp Ferenc: Tűzrendészeti közigazgatás kézikönyve, füzve . . . . .	20.— P
Kötve : . . . . .	22.— P
Teasdale Ottó: A tűz és robbanás veszélye . . . . .	10.— P

**SZABÁLYZATOK:**

Tűzoltógyakorlati szabályzat . . . . .	2.— P
A tűzoltógyakorlati szabályzat kivonata . . . . .	—30 P
Mótoros fecskendők egységes gyakorlati szabályzata . . . . .	—50 P
Szolgálati szabályzat . . . . .	1.20 P
Új tűzoltóverseny-szabályzat . . . . .	—60 P
Egyenruházati és rangjelzési szabályzat, színes ábrákkal . . . . .	1.— P
Éremszabályzat . . . . .	—60 P

**BELÜGYMINISZTERI RENDELETEK:**

230.000/1925. B. M. sz. Tűzrendészeti kormányrendelet . . . . .	—40 P
254.300/1928. B. M. sz. kormányrendelet a tűzoltótanfolyamokról . . . . .	—40 P
Az új tűzrendészeti rendelet (kódex) tervezete . . . . .	1.— P
Rendelet-tervezet a tűzveszélyes és lobbanó folyadékok tartására, rakározására és szállítására . . . . .	—30 P
Fenti kiadványok tanfolyamok részére a tanfolyamparancsnokság útján 50%-os kedvezményel rendelhetők meg.	

A felsorolt könyvek, nyomtatványok és érmék megrendelhetők

a **MAGYAR ORSZÁGOS TŰZOLTÓ-SZÖVETSÉG** irodájában, Budapest, IV, Bástya-u. 13

**EGYÉB SZAKKÖNYVEK:**

Erdély Ernő: Tüzesetek nyomozása . . . . .	1.50 P
Rehák Tamás: Mótoros fecskendők és szerek, füzve . . . . .	4.— P
Papp Ferenc: Külföldi tűzoltóságokról . . . . .	1.60 P

**SZINMŰ ÉS ZENEMŰ:**

Techlár Ernő: Credo . . . . .	2.— P
Barabás István: Tűzoltóinduló (zongorára és két énekszólámra) . . . . .	1.— P

**KÖNYV:**

Ortutay József: Néhai József főherceg élete . . . . .	3.— P
Markusovszky Béla: A Magyar Orsz. Tűzoltó-Szövetség története . . . . .	—50 P
Vitéz Roncsik J. dr: A Magyar Orsz. Tűzoltó-Szövetség 60 éves története . . . . .	5.— P

**NYOMTATVÁNYOK:**

Alapszabály önkéntes tűzoltótestületek részére (darabonként) . . . . .	—40 P
Díszokmányürlap . . . . .	2.— P
(Egyszerűbb I.— P)	
Osztályozási lap tűzoltóversenyekhez (darabonként) . . . . .	—02 P
Tűzoltóigazolványtok vászonburkolatban (darabonként) . . . . .	—40 P
Bőrburkolatban (darabonként) . . . . .	—80 P

**SZOLGÁLATI ÉRMEK:**

V. éves 2.—, X. éves 3.—, XV. éves 6.—, XX. éves 7.—, XXV. éves 11.—, XXX. éves 12.—, XXXV. éves 15.—, XL. éves 16.— P.	
Éremszalag —30, igazolványlap —30 P.	

Királyi díszérem kicsinyített mása . . . —30 P

Az érmek ára és a netáni tagdíjhátralék, a szabályszerű névkimutatással a 23.297. számú postacsekk útján előre küldendő be.

Elnökségi ülés határozata alapján utánvétellel val a beküldendő pénzüsszegeket szíveskedjék mokra előre befizetni: Országos Szövetségi **tatványok**, Tűzrendészeti Közlöny előfizetése, hirdetések és minden egyéb befizetés **23.297**, **Segélyző** pénztári tagsági díjak 57.453. A csekklap hátlapján az összeg rendeltetése feltüntetendő

semmit sem küldhetünk, a megrendelés alkalmá-csekkszámaink szerint elosztva, a következő szá-tagdíjak, szolgálati érmek, szakkönyvek, nyom-

<p>... kerékpárok varrógépek alkatrészek</p> <p><b>Diadal Áruház</b></p> <p>BUDAPEST, VII. BÉKÖLY-UT 26. SZ. TEL. 1-404-38</p> <p>Megkönyvitelt fizetési feltételek mellett részletre is</p> <p>SAJÁT JAVITÓMŰHELYEK</p>	<p><b>Ékszeres</b></p> <p>zseb- és faliórák alpacca evőeszközök</p> <p><b>Svájci óraház</b></p>
--	---

*A tűzoltótanfolyamok gondos parancsnokai*  
**biztosítják hallgatóikat**  
*személyenként 20 fillérért*  
*a Magyar Országos Tűzoltó-Szövetség*  
**Segélyző Pénztáránál**

**Gazdák Biztosító**  
**Szövetkezete**  
**Budapest, IX. Üllői-út 1**  
**Telefon 1-878-70**

Tűz-, jég-, élet-, baleset-, szavatossági, betöréses-lopás elleni, autó- és állatbiztosítás. Képviselet minden városban és községben! Kartelen kívül!

**KÖHLER ISTVÁN**

BUDAPEST, X., KORPONAI-UTCA 21. SZÁM

**FECSKENDŐ-, SZIVATTYÚ- ÉS TŰZOLTÓFELSZERELÉSEK GYÁRA**

GYÁRT: modern motoros, trébinás és dugattyús tűzoltó-fecskendőket, tűzoltószereket, felszereléseket és szivattyútelepeket a tűzoltás és öntözés céljaira

ALAPÍTVÁ 1896

**MÁTRAI ANTAL ÉS TÁRSA R.-T.**Mindennemű  
tűzoltófelszerelési cikkek  
raktárról kaphatók

BUDAPEST, I, FEHÉRVÁRI-ÚT 98. — Központi iroda és gyári telefon: 2-693-07

Gyárt: kézi és motorfecskendőket, mindenféle létrákat, motollákat, vízfordó- és öntöző-lajtokat, szerkoosikat.

**MORZSANYI J.**BUDAPEST  
ESKÜ-ÚT 5. SZ.Gyárt: tűzoltó- és  
sportterméket,zászlókat, zászlószege-  
ket, mindennemű jelvé-  
nyeket, felirati zománc-  
táblákat, gumi-  
bélyegzőket

Alapítva 1870

**„Lion Brand”**

tűzmentesítésre szolgáló impregnáló oldat

használatát Budapest székesfőváros Polgármesteri Hivatala  
22.492/1934. sz. rendeletével engedélyezte.Ezt használták a Budapesti Nemzetközi Vásár  
és az Őszi M-zögazdasági Kiállítás egész terü-  
letén, valamint a budapesti nagyobb színházaknál.  
Iratárak, színházak, mozik, éttermek  
berendezésének tűzmentesítésére nélkülözhetetlen.

Ismertetőt küld az egyedüli gyártó:

**Eisner Gyula** főhercegi  
kamarai droguista

Budapest, VI, Andrásy-út 37. szám

1 kg. oldat 50 fillér, mely 5 m<sup>2</sup> terület tűzmentesítésére elegendő**FELTEN ÉS GUILLEUME RT., BUDAPEST, I.**

a budapesti hivatásos tűzoltóság szállítója

GYÁRT: BELÜL GUMIZOTT TŰZOLTÓTÖMLŐT  
kívánt méretekből és nyomásig.

LEVÉLCÍM: BUDAPEST 113. POSTAFIÓK. TELEFON: 2-588-80

Hazai  
gyártmány!**BOROS EGYENRUHÁZAT**Tűzoltósági felszerelések,  
sapkák és egyenruhák.

Budapest, VIII, Baross-tér 6. (Flumel-út sarok)

Régi, megbízható, olcsó cég.

Egyesületeknek előnyárak.

Kedvező fizetési feltételek.

Egyenruhaszabóság és sapkaműhely  
a helyszínen**WALTHER E.**BUDAPEST, IV,  
PETŐFI SÁNDOR-U. 6, FÉLEMELET 5GYÁRT  
**RENDEJELEKET,  
ÉRMÉKET,  
ZOMÁNCJELVÉNYEKET**MINDEN CIKK:  
ELSŐRENDŰ HAZAI GYÁRTMÁNY**MINIMAX**a legjobb magyar gyártmányú kézi tűzoltókészülék. Nem hason-  
lítható össze a különböző utánzatokkal. Felvilágosítással szolgál a  
**MAGYAR MINIMAX RT., BUDAPEST**  
GYÁR, IRODA: VI., RÓZSA-UTCA 85. TELEFONSZÁM: 1-287-81**CORVIN ÁRUHÁZ RT.**

BUDAPEST VIII, BLAHA LUJZA-TÉR 1-3

**FIGYELMEZTETÉS.** Szolgálati érem-igénylésnél a kérvények jó előre, de legalább egy hónappal az óhajtott határidő előtt beküldendő. A kérvénnyel egyidejűleg az igényelt érmek, érem-szalagok és éremigazolványok ellenértéke is befizetendő a Magyar Országos Tűzoltó-Szövetség (Budapest, IV, Bástya-utca 13) 23.297. számú csekkszámújára.



A TŰZRENDESZETI KÖZLÖNY  
ÁLLANDÓ MELLÉKLETE  
III. ÉVFOLYAM 2. SZÁM  
BUDAPEST, IV. BÁSTYA-UTCA 13. SZÁM

A MAGYAR ORSZÁGOS TŰZOLTÓ SZÖVETSÉG  
MEGBÍZÁSÁBÓL SZERKESZTÉSI ÉS KIADJA  
LUKÁCS ZOLTÁN DR

1937 Január 15  
ELŐFIZETÉSI ÁRA A TŰZRENDESZETI  
KÖZLÖNNYEL EGYÜTT ÉVI 12—PENGŐ

## Mezőgazdasági légoptalom

Írta: Körmöczy Zoltán okl. tűzoltótiszt

A légitámadás célja a háttország nyugalma felzavarni és emellett lehetőleg minél több és súlyosabb anyagi csapást mérni az ellenfélre. Az utóbbi feladatnak a repülő csak úgy tud megfelelni, ha bombái csakugyan a célba, illetve annak közelébe jutnak.

Légitámadás előtt a támadó fél többek közt — és nem utolsó sorban — mérlegeli azt, vajjon az elérhető anyagi vagy erkölcsi eredmény arányban áll-e a támadás végrehajtásához szükséges anyagi erővel és az esetleges áldozattal. Ennek megfelelőleg kitüzi magának azokat a célokat, melyeket a bevetendő erőhöz mérten érdemes megtámadni és ahol a legkevesebb kockázattal és anyagi áldozattal a legmegfelelőbb eredmények érhetők el.

Egy bekövetkező háborúban — illetőleg azt megelőzően — gondoskodás fog történni az egyes ipartelepek, gyárak, raktárak, vasútvonalak, sőt egész városok — általában minden katonailag fontos hely — légvédelméről és légvédelmi érzékenységének csökkentéséről. Kevés aktív védelemmel erősen leszállíthatjuk a találati valószínűségek értékét, amelyet apróbb célok ellen a repülő képvisel. Egy híd, vasútvonal felrobbantásához igen nagy bombák szükségesek, lassú, lomha repülőgépekkel, és hogy ezeket a célokat a repülő el is találhassa, ahhoz nyugodt, gondos célzás, hosszú nekirepülés szükséges, amelynek keresztülvitelében egy-két vadászgép, vagy földi tüzeszköz is annyira megzavarhatja, hogy bombáját komolyabb eredmény nélkül kell elpocsékolnia, ami nagy eredményt jelent. Komolyabb veszélyt jelentenek azonban a gyújtóbombák, amelyek átlagos bombarakományok mellett is nagyobb városok felgyújtására alkalmasak, célzási nehézségek nélkül. Ha most a városokat szembeállítjuk a vidékkel, azt a megállapítást tehetjük, hogy a városokban az életbiztonság és a zavartalan munka ugyan kisebb lesz, de a hadviselés szempontjából fontos objektumok megvédése aránylag könnyebb lesz, mint vidéken. Ugyanis a nagyvárosokban folyó termelés jobban rejthető és védhető alkalmas építményekkel, továbbá a légierők, tüzeszközök és légvédelmi alakulatok koncentrációjával. Míg vidéken — szerencsére lényegesen rövidebb ideig, mindössze a nyári hónapok alatt — a támadó fél sokkal súlyosabb csapást tud a nemzetre mérni, mert csekély kockázattal és kis anyagi felkészültséggel mel-

lett is, úgyszólván az egész ország kenyerét puszíthatja el.

Talán egy cél sem olyan hálás és egyik ellen sem lehet olyan könnyen, kielégítő eredménnyel támadást végrehajtani, mint az érés alatt, lában, vagy ezt követőleg betakarítás alatt álló mezőgazdasági termények ellen.

Hálás cél, mert megtámadása nagy kiterjedése, gyöngén védeltsége, vagy teljes védtelensége miatt könnyű. Célkereséssel, vagy pontos célzással — a fenti okok miatt — időt veszíteni és ezzel nagyobb kockázatot a támadónak vállalni nem kell. Csak a pillanatnyi meteorológiai szempontokat kell figyelembe venni és ennek alapján jóformán célzás nélkül szórhatja le az apró gyújtóbombáit, a többi elvégzi a kihasznált légáramlat és a kenyér- vagy takarmányneműek kilométereken át, percek alatt válnak a tűz martalékává. Az anyagi és erkölcsi eredmény mindenki előtt tisztán állhat. Lehet-e hadviselésről, utánpótlásról beszélni ilyen körülmények között, mikor a talán legfontosabb két hadianyag: a kenyér és takarmány semmisül meg. Ha pedig azt vesszük figyelembe, hogy a repülőátadásoknak egyik legfontosabb feladata az ellenség morális erejének megtörése, ennél kevesebb célravezetőbb eszközt találhat a támadó.

A védelem kijátszása könnyű, hiszen csak a sűrűn lakott helyeket, gócpontokat kell a repülőnek elkerülnie. Feladata végrehajtása közben hacsak véletlenül nem — földi vagy légi elhárítással nem kell számolnia. Mire pedig — jól megszervezett figyelő és jelentő szolgálat esetén is — megindul az ellentámadás, a támadó feladatát már rég be is fejezhette és vissza is vonulhatott.

A felsoroltak alapján világos, hogy ezeket a szempontokat egyetlen hadviselő fél sem fogja kihasználatlanul hagyni. Egyetlen tény, ami a védekezést megkönnyíti, hogy aránylag rövid időn át — amikor a termések érésük következtében egyébként is a leghajlamosabbak az égésre (közvetlen a beérés előtti napoktól a betakarítás, elcséplés befejeztéig) és akkor is, csak ha a meteorológiai viszonyok a gyújtóbomba támadásnak kedveznek — kell erőteljesebb védelemről gondoskodni. A védekezés teljesen passzív és évek céltudatos, irányított munkája jelenthet csak eredményt.

Nézzük tehát mit lehetne tenni ha már a támadást kiküszöbölni nem lehet, hogy annak

legalább eredménye szűkebb keretek közé legyen szorítható.

**Az Alföld csatornázása:** egyrészt megszakítaná a nagy összefüggéseket és akadályt gördítene a tűz tova terjedésének. Lehetővé tenné az Alföld bolgárrendszerű kertgazdálkodását, amivel ugyancsak előnyösen lehetne a nagy — ezidőszertől összefüggő — kalászos táblákat megszakítani s ezzel az okozott tűzvészt szűkebb határok közé szorítani. Előnyösen változtatná meg a meteorológiai viszonyokat — a levegőnek nagyobb volna a páratartalma, több volna a lecsapódás, mely nem engedne annyi száraz tápot a tűznek, másrészt gazdaságilag is előnyös volna — ezzel csökkenne az eredményes gyújtóbombatámadások végrehajtására alkalmas időpontok száma. Végül kiindulási pontja, illetve vonala lehetne az esetleges szükségessé vált oltási munkálatok bevezetésének.

Az országutak, düllőutak, mesgyék fásítása, illetve cserje sorokkal történő beültetése, ugyancsak gátat vetne a tűz tova terjedésének. A tanyák, falvak, községek környékének fásítása megakadályozná, hogy sikerrel végrehajtott légitámadás esetében a szántóföldön támadt és elhatalmasodott tűzvésznek emberek, állatok épületek vagy már betakarított termények is áldozatul essenek. Ugyancsak támpontul szolgálhatnak mint a csatornák, ezen felül a sűrű fák közé bujtatott tanyák kevésbé volnának közvetlen, esetleg robbanó- és gázbomba-támadásnak kitéve, amely egyrészt emberáldozatot követelne, másrészt késleltetné a felgyújtott termények oltását.

A szántóföldek mintájára kell védelemben részesíteni a szérűket, ha azok alkalmazása elkerülhetetlen. Ha elkerülhető, akkor a cséplést inkább több helyen végezzük, de lehetőleg ne rakjuk a termést asztagba, hanem a cséplés menete szerint annyit vigyünk be székérrel, amennyit a gép feldolgoz. A learatott táblákat azonnal fel kell szántani a keresztek között, hogy a tűz tova terjedését meggátoljuk. Amennyiben a szérűbe való gyújtás elkerülhetetlen, úgy azt faszorokkal ültessük teli, illetve a szérűt faszorok között létesítsük.

Még békében kell megszervezni a mezei tűzoltóságot, melynek feladata a keletkező — lehetőleg kezdetleges — tüzek eloltása. A mezei tűzoltóság tagjai főleg a mezőgazdasági munkások, vezetőjük a gazdasági tisztviselők volnának. Ők szerveznék meg a figyelést, ami az Alföldön nem nagy probléma. Felszerelésük kikerül a gazdaságból, elsősorban lovakra és kocsikra van szükség, hogy a felgyújtott terület mennél előbb elérhető legyen. Vízre általában nincs szükség lábön álló vetések eloltásánál, legalkalmasabb módszer a tűz tova terjedésének megakadályozására a védőszántás, esetleg ha van, ez megelőzőleg aratógéppel való nyiladékok levágása. Mikor ez megtörtént, rendszerint elegendő a még meg nem gyulladt rész őrzése a róptüzek ellen.

A szérűskertek megvédése már nagyobb probléma. Mivel itt is rendszerint a még meg nem gyulladt asztagok védelmében merül ki a tűzoltói tevékenység, azért minden szérűskert részére elsősorban takaróponyvát kell beszerezni, feltételezve, hogy az asztagokra felhúzott takaróponyvák locsolására elegendő vízforrás és fecskendő áll rendelkezésre.

Ezek volnának nagy vonásokban azok a feladatok, melyekkel az esetleges gyújtóbomba-támadás hatását kedvezően lehetne befolyásolni.

A szükséges befektetések — eltekintve az esetleges bekövetkezendő légitámadásoktól — gazdasági szempontból is hasznosak volnának, mert az első kettő kedvezően változtatná meg az Alföld — jelenleg meglehetősen kedvezőtlen — meteorológiai viszonyait. Nem is szólva arról, hogy egyik legégetőbb problémát a munkanélküliséget is megoldaná.

Aujeszky László dr. kir. oszt. meteorológus, a Tűzrendészeti Közöny 1935. XII. számában megjelent cikkében írja: „Hogy a kellő létszámú oltószemélyzetet kiből és hogyan fogják kiállítani...” Ez sajnos, száz százalékig így van. Életerős, munkabíró emberekre nem számíthatunk. Ha a mezőgazdaság háború alatti tűzvédelmét biztosítani akarjuk, akkor a leventéket és a cserkészeket kell erre a célra beállítani. Egyik szervezet felhasználása sem jelent nagy problémát. Levente minden községben, sőt nagyobb uradalomban elég szép számban van. Csak a kiképzésükről kell gondoskodni és megfelelő csoportokba kell őket egy-egy idősebb vezetővel beosztani.

A cserkészek felhasználása is kézen fekvő, egyrészt mert már békében hozzászoknak a szabadban való táborozáshoz és egy bekövetkezendő háború alkalmával úgy is elkerülhetetlen a városok laksűrűségének ritkítása és a fiatalok kedvezőbb körülmények közé való helyezése.

Ezek szerint a leventék a községek és a közvetlen környékükön levő szántóföldek védelmére volnának beosztva, míg a cserkészek sátorfelszereléseiket magukkal víve a községtől távolabb eső földek védelmére volnának kitelepíthetők.

Szolgálatuk nem volna nehéz és veszélyes, mert csak a föllobbanó lángok — a repülő elvonnulása után — jelére kell akcióba lépni, addig — egy figyelőt kivéve — megfelelő rejtkehelyen biztonságban élhetnek ellentétben a városi ott-honnal, ahol a sorozatos légitámadások a lakosság — főleg a gyermekek életét igen megfojgák törni.

A kérdés sürgős megoldásra vár s halogatni nem szabad, nehogy jóvátételien legyen a mulasztás.



## FÜST-

és gázvédelmi  
felszerelések,  
gázálarok,  
belégző-  
és oxigén-  
készülékek  
és minden,  
a füst-  
és gáz-  
védelemmel  
kapcsolatos  
berendezések

## GÁZVÉDELMI KFT.

Budapest, IV, Váci-utca 40

Telefon: 1-837-88

Bemutató bárhol és bármikor  
teljesen költségmentesen

A légitámadás ideje alatt a lakosság legbiztosabb helye a megerősített födémekkel ellátott pince lesz. Gazdasági okok miatt nem lehet a pince teljes terjedelmét olyan födémrel ellátni, mely a legsúlyosabb robbanóbomba hatásának is ellent tudjon állani. A megerősített födémekről az előző lapszámában már szó esett. Most csupán az óvóhelyek elrendezését és berendezését ismeretjük.

Tekintettel arra, hogy a Tűzrendészeti Közlöny sok faluba is eljűt lelkes tűzoltó bajtársaim kezeihez, az eddig ismerttetett légoltalmi kérdések megismerése után sok-sok kívánsággal fordultak hozzánk. Elsősorban azt kérték, hogy terjesszük ki közléseinket a falusi és kisvárosi viszonyokra is, mert ők a nagyvárosi viszonyoknak megfelelő védelmi intézkedéseket nem alkalmazhatják minden egyes esetben. Ezt a kívánságot annál is inkább szívesen teljesítjük, mert hozzájárulunk tűzoltó bajtársaink légoltalmi szakismereteinek bővítéséhez.

Ha olyan kérdés merülne fel, mely eddig a Tűzrendészeti Közlönyben tárgyalva nem volt, minden bajtárs bizalommal forduljon az Országos Légvédelmi Parancsnoksághoz, ahol a legpontosabb és legszakoszerűbb útbaigazítást kapja.

Ismeretes, hogy a légitámadás célja a lakosságot fegyelmében, ellenállóképességében gyengíteni, a hadianyagokat előállító üzemeket, vasúti csomópontokat, hidakat, stb., stb. megrongálni, vagyis a megtámadott államot legyőzni. Azt, hogy csak városokat fognak ellenségeink bombázni, előre nem lehet tudni. Lehet, hogy a legrosszabb tanyát is megajándékozzák egy-egy gyújtó, robbanó vagy gázbombával.

A tanyákon, egyes, elszórt házesoportoknál a védekezés meglehetősen egyszerű, mert légi riadó alkalmával az épületeket az emberek és állatok elhagyják, a mezőn és erdön szétoszlanak.

Falvakban már nem olyan egyszerű a helyzet, mert a falusi házak pincéi nem alkalmasak robbanó bombák találatainak ellenállására, azonban a gáz behatolása ellen lejárati ajtók megfelelő átalakításával védelmet nyújtanak.

Egy község elgázosítására aligha lehet számítani. A bombahatások ellen itt is a legjobb védekezés, ha a lakosság a községet állataival együtt elhagyja, úgy mint a tanyáknál. Természetesen itt is a fegyvelmezett és gyors végrehajtás célszerű, mert ha a község főutcáján az emberek, az állatok és szekerek összetorlódznak, sűrű tömeg mozog, a támadó repülőket bombázásra ingerli.

### I. Lakóházak óvóhelyei

A városokban sokkal súlyosabb a helyzet, mert a sűrűn épített házsorok és beépített területek bombázásakor célnélküli találatokat eredményeznek.

Az óvóhelyek elrendezésénél figyelemmel kell lenni arra, hogy 50 személynél többet egy helyiségbe ne zsúfoljunk. Az óvóhely térfogatát úgy állapítjuk meg, hogy egy személy részére 3 m<sup>3</sup>-nyi légtér biztosítandó, melynek levegőmennyiségében levő oxigén négy órára elegendőnek tekinthető. A négy óra alatt elhasznált oxigén helyébe széndioxid termelődik, mely 5—6 százalék mennyiség esetén már kellemetlen tünetet eredményez, 10—12 százalék esetén pedig halált okoz. Ez oknál fogva előnyösebb, ha az óvó-

helyet nagyobb térfogatúnak tervezzük meg. Azonban, ha ez nem lehetséges, akkor szigorúan ragaszkodjunk ahhoz, hogy minden ember részére a 3 m<sup>3</sup> légtér meglegyen. A nyílt láng az oxigént erősen fogyasztja, tehát kerülni kell annak használatát. Fegyvelmezett emberek a légi támadás alatt, sötétben is türelemmel várják annak befejezését és csak az esetben használják a rendelkezésre álló lámpákat, ha arra okvetlen valamelyes oknál fogva feltétlen szükség van.

Az óvóhely elrendezésénél okvetlen szükséges a bejáró után egy előtér beiktatása, hogy a gáz az óvóhelyre be ne juthasson. Ugyanez áll az óvóhelyről kivezető vészkijáratra is.

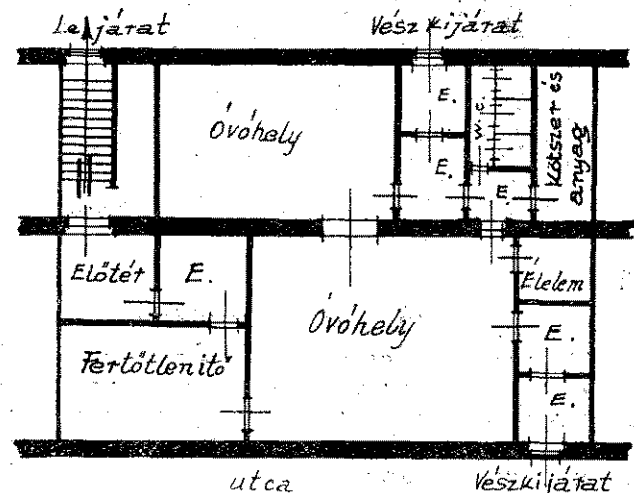

1. sz. ábra. Lakóház-óvóhelye.

Az óvóhelyhez szükséges még egy élelmiszer-, egy kötszer-, egy szerszámkamra és W. C.-fülke. Szükség esetén az élelmiszer, kötszer és szerszám egy kamrában lehet. Célszerű, ha az előtér után és az óvóhely közt még egy fülke van, ahol a beérkezettek fertőtlenítése végezhető.

Ha a körülmények megengedik, külön pihenőhelyiséget is létesítsünk, ahol gyermekek, aggok és beteges emberek helyezhetők el. Az óvóhely elrendezése mindig az épület alaprajzi elrendezésétől függ.

### II. Nyilvános óvóhelyek.

A légitámadás sok embert az utcán fog érni. Így a közúti járművek alkalmazottait, azok utasait, a különféle járműveken utazókat, a munkájuk, hivatásuk után járó embereket. Ezek részére úgynevezett „nyilvános óvóhelyeket” kell létesíteni. Ez hatósági feladat. Ezek olyan területen helyezendők el, ahol a lakóházak nagyméretű pincéi felesleges területtel rendelkeznek vagy középületek alatt, vagy úttestek alatt mélyen, alagútszerűen építhetők. Az úttestek alatt 12—15 méter mélyen elhelyezett óvóhelyek már a legnagyobb súlyú bombák ellen is védelmet nyújtanak.

E nyilvános óvóhelyek egymással alagúttal köthetők össze, hogy esetleges beomlás esetén, a lent tartózkodók a szomszédos óvóhely felé menekülhessenek. Lejáratiuk valamelyik házból építhető meg úgy, hogy annak lépcsőtornya (lépcsőháza) bomba becsapódása ellen védelmet nyújtson. E lejárati lépcsőtornyok felett a bombaelleni védelemre erős betonfödém építhető.

Az óvóhelyek több részre osztva építendőek meg, hogy esetleges beomláskor minél kevesebb

emberélet legyen kitéve pusztulásnak. A megosztott óvóhelyeket elválasztó falakban szükséges átjárati ajtónyílásokra gázbiztos ajtók építendők. Megfelelő számú fekvőhelyről gondoskodni kell.

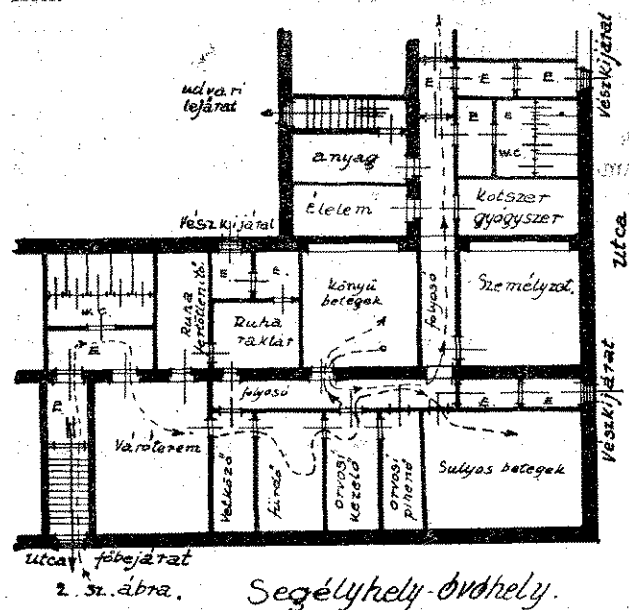

III. Segélyhely-óvóhely

Sok ember az utcán bombarepez daraboktól vagy gáztól sérülést fog szenvedni. Ezek részére házakban úgynevezett segélyhelyek állítandók fel. E segélyhelyek is óvóhelyszerűen építendők meg. Ezek építészeti elrendezése nem lehet azonos egy egyszerű lakóház óvóhely elrendezésével, mert a különleges cél érdekében sok egyéb helyiségre van szükség.

A fenti ábrán feltüntetett helyiségek egymáshoz történő csatlakozása sem közömbös. A gázsérültek vagy gázsérült gyanús emberek mozgása az óvóhelyen nem lehet bármilyen irányú. A helyiségek és azok ajtajai úgy tervezendők meg, hogy a közlekedés a tovább fertőzés lehetőségét teljesen kizárják. A vázlaton szemléltetően látható, hogy miképpen érkezik a sérült és mely helyiségekben halad át.

A gázsérültek az előtereken áthaladnak, egy váróteremben összegyűlnek, ott osztályozzák sérülésük szerint, onnan a vetkőzőbe, majd a fürdőbe irányítják, ahol alapos fertőtlenítésben részesülnek. Ruhájuk gumizsákban a ruhafertőtlenítőbe kerül. A fürdőből az orvosi kezelőbe jutnak a gázsérültek, honnan sérülésük súlyossága szerint a könnyű vagy súlyos betegek részére fenntartott helyiségben kórházszerű elhelyezést kapnak.

Az orvosok részére külön pihenőt biztosítunk. Ugyanígy a kiszolgáló személyzet, ápolók, takarítók stb. részére is. Amint a lakóházak óvóhelyeiben, itt is kötszer, élelmiszer és egyéb anyagok részére szintén külön-külön helyiség szükséges. Illemhelyek több személy használatára úgy építendők, hogy a bejárat közelében a gázsérültek és gázgyanús emberek részére külön, a fertőtlenített betegek részére pedig az óvóhely másik végében létesüljenek. Az egész segélyhely elrendezése olyan legyen, hogy egy középfolyósóról történjen az egyes helyiségek megközelítése. A pince további része felé esetlegesen menekülés lehetséges legyen. Azonban az utca és az udvar felé még külön-külön több vészkijáratot kell építeni. E kijáratok mindegyike egy-egy előtérrel látandó el.

Ablaknyílások alkalmazását kerülni kell, helyettük mesterséges szellőztetésről gondoskodjunk.

Minden óvóhely alaprajzi elrendezésénél arra törekedjünk, hogy a szükséges helyiségek a célnak megfelelően csatlakozzanak egymáshoz és a gáz a bejárati ajtókon át a pihenőhelyre, a tulajdonképpeni óvóhelyre be ne hatolhasson.

## Légoltalmi híradó

**Az Országos Légvédelmi Parancsnokság felhívása.** Az Országos Légvédelmi Parancsnokság felhívja valamennyi közhatóság, testület, egyesület, közület figyelmét arra, hogy csak azokat a légoltalmi előadásokat és tanfolyamokat fogadhatja el szakszerűeknek, amelyeknek előadói légoltalmi képesítésüket az Országos Légvédelmi Parancsnokság valamelyik tanfolyamán nyerték és erről hivatalos bizonyítványuk van.

**Pest-Pilis-Solt-Kiskún vármegye Légoltalmi Bizottsága** december hó 9-én tartotta alakuló ülését a vármegyeháza közgyűlési termében Ney Géza vármegyei főjegyző elnökle mellett. A légvédelem vármegyei előadója Pálházy Endre dr ismertette az idevonatkozó törvényes rendelkezéseket, majd felkérte a budapesti vegyesdandár légvédelmi parancsnokát Rákossy ezredest tájékoztató beszédének elmondására. Rákossy ezredes részletes és komoly tájékoztatást nyújtott azokról a feladatokról, amelyeknek megoldása az alakuló légoltalmi bizottságra hárul, majd a hozzászólások során elismeréssel nyilatkozott Pest vármegyéről, ahol a légoltalom fontossága oly annyira átment a köztudatba, hogy az idevonatkozó rendelkezések megjelenése előtt is úgy a Vörös-Kereszt Egyesület, mint a Pestvármegyei Tűzoltó-Szövetség számos légoltalmi oktató tanfolyamot rendezett a nagyközönség felvilágosítására. Végül tájékoztatást nyújtott a légoltalmi bizottság polgármesteri és főtisztviselési tagjainak egyes felmerült kérdések tekintetében. Az elnöklő Ney Géza vm. főjegyző ezután a résztvevők egyhangú helyeslése mellett a Vármegyei Légoltalmi Bizottságot megalakultnak jelentette ki.

**Légoltalmi bizottság alakult Szentendrén.** December 9-én délelőtt 10 órakor, a légvédelmi törvény rendelkezéseinek értelmében Szentendrén megalakult a Légoltalmi Bizottság. Vezető Petheő János polgármester, légoltalmi parancsnok, Oroszlány Dezső rendőrfőfelügyelő, előadó Borágh Iván dr. A vezetőségen kívül az érdekeltségek részéről négy, hivatalból pedig nyolc tagot választottak a bizottságba. A legközelebbi ülésen az albizottságokat alakítják meg. Megalakul az óvóhelyek elkészítésének bizottsága, továbbá a riasztó őrség, műszaki és propaganda bizottság. Ez utóbbi szerv lesz hivatva a város közönségét felvilágosítani és szakszerű kiképzésben részesíteni.

**Krompacher műegyetemi tanárségéd** folyó hó 4-én Magyar Mérnök- és Építészegylet előadótermében nagyszámú érdeklődő közönség előtt ismertette azokat az építészeti újításokat, amelyeket a légoltalmi, illetve tűzrendészeti törvény végrehajtási utasítása alapján ezután követni kell.

**Törökországban** a nők általános védőkötelezettségét akarják behozni, melynek alapján őket háború esetén arcvonalmögötti segédszolgálatra lehetne beosztani.





# Tűzrendészeti Közlöny

A Magyar Országos Tűzoltó-Szövetség hivatalos lapja

Megjelenik minden hó 1-én és 15-én

Az előfizetési és hirdetési díjakat a Magy. Orsz. Tűzoltó-Szövetség 23.297. számú csekk számlájára lehet beküldeni. Csekkürlap minden postahivatalban kapható.

Szerkesztőség és kiadóhivatal:

**BUDAPEST**  
**IV, Bástya-utca 13**

Előfizetési ára egész évre 12 pengő a Polgári Lég- és Gázoltalom című melléklettel együtt. — A szerkesztőség címére küldött szakcikkeknek, ha közlésre alkalmasak, díjazzuk

Ajánlva a m. kir. belügyminiszter úr 185.178—1935. B. M. sz. rendeletével („Belügyi Közlöny“ 1935. évi 50. sz.) a vármegyék, városok és községek számára.

A Magyar Országos Tűzoltó-Szövetség irodája:  
Budapest, IV, Bástya-utca 13. — Telefon: 1-847-94

## Tűzoltótestületek a lapot tagdíj fejében kapják

### „Széchenyi Ödön gróf életrajza”

(Bírálat vitéz Roncsik Jenő dr. fenti címen írt munkájáról)

Írta: Marinovich Imre dr.

Ha általában áll az a tétel, hogy csak annak a nemzetnek van biztató jövője s ennek életében oly intézménynek, mely a multat, annak hagyományait és kiváló fiait, illetve ezek emléket kegyelettel ápolja és megbecsüli, úgy ez különösen áll a magyar nemzetre, mely a jelenlegi súlyos, szomorú helyzetében csak a dicsőséges multból meríthet titáni küzdelméhez új erőt, lelkesedést és kitartást egy szebb és boldogabb jövő megalapozásához.

Ez a meggyőződés tükröződik vitéz Roncsik Jenő dr.-nak Széchenyi Ödön grófról írt életrajzából, mely dicsőítése a magyar tűzoltóintézmény multjának és Széchenyi Ödön gróf nemes egyéniségének egyaránt.

De messze túlhaladja ez az életrajz a magyar tűzoltóintézmény nagynevű megalapítójának kiváló egyéniségéről való megemlékezést; ez az életrajz a magyar nemzet történelmének egy korszaka, mert feltárja előttünk a mult század utolsó évtizedének önkényuralmának rejtélyes útjait, amelyek még az emberszeretet szolgálatában álló tűzoltóintézményben is ellenséges szervezkedést, Széchenyi Ödön gróf nemes egyéniségében pedig összeesküvőt láttak.

Végtelenül érdekfeszítő módon írja le szerző a nemes gróf után állandóan szimatoló császári rendőrhatalóságok ravasz intézkedéseit, amelyek azonban mindenkor kudarcra jártak, mert hiszen a legnagyobb magyar fiától még a gondolata is távol állott annak az álnokságnak, amely éppen az akkori hatalmi tényezőket jellemezte.

Az életrajz egyébként egész terjedelmében a fáradhatatlan kutatás, lelkiismeretes, tárgyilagos és történelmi munka jellegét viseli magán, amelyért a szerzőt a legteljesebb elismerés illeti.

#### I.

A mű, melynek korát e sorok írója legnagyobb részében átélte, az első részben Széchenyi Ödön gróf családi leszármazásával, ifjúságával, családi életével, majd nyilvános szereplésével foglalkozik. Ismerteti nagynevű alapítónk 1862. évi londoni kiállítási kormánybiztosi és egyben ottani tűzoltói, majd itthoni egyesületi és vállalatalkapítási tevékenységét. És itt meglepő az a sokoldalúság és nagyvonalú előrelátás, melyről a gróf munkássága szinte látnoki tehetséggel tanuságot tesz. Jellemző a határtalan hazaszereget és áldozatkészség, mellyel a maga elé tűzött célokat megvalósítani igyekszik és amelyek elérése érdekében magánvagyonát valóban a legnagyobb önzetlenséggel a közérdek oltárára helyezte s ezzel maga anyagi gondok közé, szinte szegénysorsra jut.

Ugyanitt van ismertetve irodalmi munkássága és országgyűlési képviselősége is.

Ezek előrebocsátása után tér át a szerző a grófnak hazai tűzoltói működésére: a budapesti önkéntes tűzoltótestület, a főváros hivatásos tűzoltóság megszervezése körül kifejtett áldozatos és nagy szakértelemről tanuskodó tevékenységére, valamint mindkét testület élén teljesített főparancsnoki szolgálatára. Csodálatra méltó a fáradságot nem ismerő, példás tűzoltói kötelességteljesítés, melynek során ismételtelen komoly veszedelemben jut, sőt meg is sebesült, ám ez egyáltalán nem riasztja vissza nemes hivatásának hű betöltésétől. A tényleges csapatszolgálat mellet állandóan foglalkozik a magyar tűzoltóintézmény fejlesztésével, szívós harcot vív a hatóságok és a közönség meg nem értő, közö-

nyőssége ellen, nem törődik a gúnyolódással sem, melynek a sajtó részéről van kitéve, nem csüggeszti el az eredménytelenségek egész láncolata, melyeken legnemesebb szándékai meghiúsulnak, hanem a tűz romboló hatalma elleni küzdelemben sikert sikerre halmoz, amiért legfelsőbb helyről, a császári osztrák Lipót rend lovagkeresztjével való kitüntetésben részesül.

Ezt a ritka kitüntetést a nemzeti színház dászletraktárának égése alkalmával érdemelte ki, amikor önfeláldozó hősiességgel véghezvitt tűzoltói munkával magát a nemzeti színház épületét és annak a legnagyobb mértékben veszélyeztetett környezetét mentette meg a végpusztulástól. A rendelkezésére állott csekély erő és kezdetleges felszerelés mellett oly teljesítmény volt ez, amelynek híre ment a nyugati államokban is, s ezeknek szakemberei csodájára jártak a teljesítménynek.

Ily küzdelmes élet mellett folytatta azonban a szervezés munkáját is és a tűzoltói szervezet egységességét országos viszonylatban megteremteni óhajtván, létrehozta a Magyar Országos Tűzoltó-Szövetséget, melynek első elnöke is lett. Ezt a tisztet, valamint a fővárosi tűzoltótestületek főparancsnoki tisztségeit a legnagyobb lelkesedéssel — 1874-ben Konstatinápolyba történt elköltözéséig — töltötte be.

Az Országos Tűzoltó-Szövetség megszervezésével egyidejűleg az országos tűzrendészeti felügyelet kérdésével is oly bámulatraméltó előrelátással és oly alakban foglalkozott, amely alakban az most, hat és félévtized után megvalósult.

## II.

Az életrajz második része Széchenyi Ödön gróf konstatinápolyi működését tárgyalja. Részletesen ismerteti azt a szinte emberfeletti küzdelmet, mellyel a gróf a konstantinápolyi tűzoltóságot megteremtette és hihetetlen erőfeszítés után évtizedeken át tartó lelkes kitartással a legmagasabb színvonalra emelte. Szemléltetően, sőt mondhatni festői módon vannak ebben a részben leírva a Konstatinápolyban ismételtlen dühöngött, városrészeket elpusztító, rettenetes tűzvészek, amelyeknek legyőzésére, mondhatni állandó életveszély közepette indult rohamra vitéz csapataival.

Meghatóak az ebben a részben leírt budapesti látogatásai. Az évtizedekre terjedő távollét dacára, minden alkalommal az imádatserű honszeretet és az epekedő honvágy hozza a grófot magyar tűzoltóifjai közé, aminek minden alkalommal mélységes szeretettel kifejezést is ad. Élete alkonyán felcsillant a reménység, hogy mint országos tűzrendészeti felügyelő, visszatérhet hön szeretett hazájába. Ám ez a reménység nem vált valóra. Boldogemlékű alapítónk idegenben húnyta le örökre szeméit és a pérai kicsiny keresztény temetőben alussza örök álmát a boldob feltámadás reményében.

Szerző mindezeket oly vonzó módon tárja az olvasó elé, hogy ez az életrajz nemcsak lelkesítő és oktató, hanem egyszersmind élvezetes olvasmány is, amely a tűzoltóintézmény iránt érdeklődőkre igazi értéket jelent.

Szerző, miként a magyar országos tűzoltószövetség 60 éves történetéről írt munkájával, ezzel az életrajzzal is, hálára kötelezte a magyar tűzoltótársadalmat, s az országos szövetség csak kegyeletes kötelességet teljesít, ha ennek az érdekes munkának a kiadását lehetővé teszi.

# 50 évvel ezelőtt

a tűzoltóság belső bajairól és a testületek kebelében felmerült ellentétekről írt cikket a Tűzoltó Közlönyben Kisvárdai Károly.

„Ha valahol az önkéntes tűzoltóság szervezetében sikertelenség mutatkozik, ott a testületi élet és a szolgálati szellem egyformán beteg — írja Kisvárdai —, majdnem minden esetben ezen bajok főokai között a fegyelem hiánya mellett — a letett fogadalm dacára — a kötelességérzet hiánya is ott van s nem csoda aztán, ha a rend felbomlik, az egyetértés megszűnik, a tagok ujjat húznak a parancsnoksággal s a visszavonás lép előtérbe, mely megakasztja a dolgok rendes menetét és megsemmisítéssel fenyegeti a nemes ügyet.“

\*

Javában dúlt még a harc, hogy a kerületi vagy a vármegyei tűzoltóság szervezete alkalmasabb-e a tűzoltóság és a tűzrendészet ügyeinek előmozdítására. Vas vármegye alispánja a vármegyei tűzoltótestületekhez felhívással fordult.

„Nem kicsinylem a tűzoltóegyletek eddigi tevékenységét — írja felhívásában az alispán —, de azon meggyőződésben vagyok, hogy meghatározott szervezet és hatáskör mellett nagyobb eredmény érhető el. Szervezni kell a tűzoltást megyeszerte s ehhez a tűzoltóegyletek szolgálnak alapul, melyek között esetleg létesítendő szövetkezet olyan lendületet adhatna a tűzoltásnak, amely nem maradhatna áldásos eredmény nélkül.“

Az értekezletet a megyeháza nagytermében február hó első napjára tűzte ki Reiszig Ede alispán, amely napon meg is alakult Vas vármegyében a vármegyei tűzoltó-szövetség 50 évvel ezelőtt.

\*

Könnye Nándor budapesti főreáliskolai tanár az általa szabadalmazott „tűzmentesítő hálózatot“ ismerteti. „E találmánynak az a célja, hogy a kitörő tűz maga adja meg a kellő vészjelzést s hogy egyszersmind maga nyissa meg a vízcsapot s így a tűz közvetve maga magát oltsa el anélkül, hogy emberi segítség kellene hozzá.“ E célból a falakon tűzveszélyes tárgyak közelében egy gyűlékony anyaggal impregnált fonadékot vezet körül, mely másodpercenként 75—100 méternyi gyorsasággal ég, mihelyt tüzet fogott és egy pillanat alatt az egész helyiségben porrá válik. S éppen gyors elégésénél fogva, de még azért is, mert maga után semmiféle égő üszköt nem hagy, a körülötte levő tárgyakat meg nem gyújtja. Mihelyt a fonadék tüzet fogott, a vele összeköttetésben levő táviró készülék mozgásba jön és jelzést továbbít a kapushoz vagy tűzörséghez. Hasonló módon történik az öntűzoltás is. A helyiség mennyezetén felszerelt és sűrűn lyukasított vízvezetékű csövek azonnal vízzel telnek és működésbe jönnek, mihelyt a víztartály elzáróját tartó kötelet a meggyult fonadék elégeti, a csap megnyílik és a víz az előbb említett lyukacsos csövekbe hatol és eső alakjában zuhan le az alatta levő égő tárgyakra. Ez a találmány emlékeztet bennünket az időközben széles körben elterjedt Sprinkler-készülékre, melynek gondolatát és kivitelezését ezek szerint magyar ember vetette fel, 50 évvel ezelőtt.

\*

Ófelsége a király Rösch Frigyes reáliskolai tanárnak, a soproni tűzoltótestület főparancsnokának, a tűzoltóügy fejlesztése körül szerzett érdemei elismerésül a koronás arany érdemkeresztet adományozta. — Budapest székesfőváros a Kun-utcai gyakorlati újonc mészóház építésére hirdetett árlejtést. — A fiúmei országos nagygyűlés rendező bizottsága tűzoltó-szer kiállítás érdekében fáradozott 50 évvel ezelőtt.

Szerte e csonka hazában igen szomorú látványt nyújtanak a célnak meg nem felelő elhanyagolt szertárok. Legtöbb helyen eldugott, félreeső zugban szerénykedik egy sötét viskó; — iromba, alig kibetűzhető felírás éktelenedik rozszant ajtaján. Kiegészíti még e képet a rozsdavert lakat, mely a szüette, napszitta repedéses szertár ajtóról lekíváncozik. Az ominózus lakat kulcsa mindig bujócskát játszik s vakszerencse, ha tüzeset idején nem kell a lakatot leverni az elárvult ajtóról.

Lépjünk be a csikorgó ajtón. A hasadékokon bekéretőző por ujjnyi vastagon pihen a fecskendőn és a többi szereken, jóllehet, mult vasárnap szertisztogatás volt. De ki tehet arról, hogy a tenyérsíni réseken a falu pora keresetlen utat talál a fecskendő legrejtettebb zugába is. S ha hozzávesszünk ehhez egy kis esőt, mely a tetőréseken becsurogva akadálytalanul áraszt el mindent, úgy bizton számíthatunk arra, hogy a por a vízzel egyesülve, teljesen működésképtelenné teszi szereinket, de arra is, hogy a vadonat új tömlőink élettartama az egy évet sem haladja meg. Ablak híján a szertár hátsó falánál lapuló kéziszerék, tömlők, sötét homályban titkolóznak s igen jó szem kell ahhoz, hogy sejtethő körvonalaikról felismerhessük azokat. Ilyen szertár hogyan feleljen meg rendeltetésének? Ily szertárok mellett hány százalékos a tűzvédelem? A szerek, eszközök ilyen elhelyezése mellett mekkora nemzeti vagyoni meghiúsulást okozhat s a község nehezen összeszedett tűzrendészeti kiadásai mennyire megnövekednek, ha így kénytelenek a drágán beszerzett eszközeinket. S ami nem lebecsülendő, lehet-e önbizalma, pszichológiai tőkéje annak a tűzoltónak, akit ilyen szertár vár?

A szertár elárulja a testület működését, mert a lelkes tagok gondolják a szereket s gondoskodnak azok megfelelő elhelyezéséről s a rendes, gondozott szertár és szer munkára serkenti a csapatot. A magyar ember szereti a rendet és a tisztaságot s megbecsüli a szerszámait. De csak azt, amelyikkel munkaközösséget érez.

Teljes joggal állíthatjuk tehát, hogy ahol nincs korszerű, rendes és tiszta szertár, ott nincs tűzoltóság s ha van is, az csak papíron szerepel, amelynek működése nem biztosítja a község tűzvédelmét.

Az a község tehát, mely nem akarja, hogy tűzvédelem nélkül maradjon, vagy az a testület, mely életet akar a csapatba lehelleni, elsősorban szertárról és őrszobáról gondoskodjék, mert a maga szereit csak így óvja meg a korai pusztulástól, azok állandó működőképességét csak így biztosíthatja, továbbá a csapat összetartását és bajtársias szellemét ezzel jobban fenntartja, mint az egyenruhával.

A jó szertár nemcsak a mi, — tűzoltók, érdekelünk, hanem a községé és így a nemzeté is, mert az a kevés vagyont és értéket, amit Trianon meghagyott, védenünk kell. Ne csak a tűzrendészeti törvény legyen az, mely ezzel egyértelmű rendelkezéseivel erre sarkal, hanem a tűzoltói lelkesedés, mely csodákat képes művelni. (Hogy ez mennyire igaz, arról a tűzrendészeti felügyelők beszélnének legjobban.) Teremtsük meg tehát a község tűzvédelmét és ehhez az első lépés az a szertár létesítése legyen, ha a régit nem lehet megfelelően bővíteni vagy rendbehozni.

Valószínűnek tartom, hogy sok helyen nem a jóakaraton múlik az építkezés megkezdése, hanem azon, hogy az építészetben járatlanok ezt nagyon költségesnek tartják. Ezt a tévedést van hivatva ez a cikkem eloszlatni, olyan terveknek az ismeretével, amelyeknek a kivitelezése nem jelent tetemes költséget. Az építési költségek természetesen a helyi viszonyoktól, a kivitelezéstől és a felhasznált anyag minőségétől függ. Főleg az utolsó tétel az, mely legtöbbször változtat a költségvetésen. A vázlatok egyrészt gyakorlatban ismertetik azokat az irányelveket, amit a tervezésnél követni kell, másrészt teljesen alkalmasak kivitelezésre, csak ki kell választani a megfelelőt, amelyik a község helyi viszonyaihoz, méretéhez és a szerek mennyiségéhez viszonyítva alkalmas. A tervek mindegyike szabad kezet nyújt arra, hogy a szertári rész akár utólag is meghosszabbíttassék aszerint, hogy a községnek — előbb vagy utóbb — mekkora férőhelyre van szüksége.

Az egyes tervek csoportosítása a közölt állapotra vonatkozik. Természetesen, ha a szertár hosszát kétszeresére vesszük, annak építési költségei is nőnek, azonban nem a kétszeresével — feltéve, hogy nem utólagos toldásról van szó —, hanem annál jóval kevesebbel. Költségkímélés szempontjából tehát ne a pillanatnyilag meglévő szerekre számítsunk, hanem vegyük figyelembe a községnek a fejlődését is. Gondoskodjunk eleve a később beszerzendő szerek elhelyezéséről is, így jóval gazdaságosabban járunk el, mintha a szertárt később bővítenénk.

A szertárok létesítésénél követendő általános irányelveket a tűzrendészeti törvény végrehajtási utasítása is előírja. A végrehajtási utasítás 137. §-ának (2) bekezdése szerint „A tűzoltószertárt könnyen hozzáférhető helyen, lehetőleg a község (város) közepén, tűzbiztos anyagból kell építeni és ugyanilyen anyaggal kell fedni. A szertár kapuinak közvetlenül az utcára vagy térre kell nyílniok és könnyen nyithatóknak kell lenniök. Éjjel a szertár előtti közterületet a község (város) köteles megvilágítani. A tűzoltószertár padlózatának pormentesnek (lehetőleg betonburkolatúnak) kell lennie. A padlózatnak a szertár kapuja felé kissé lejtetni kell.“

Ehhez még hozzátehetjük a pormentesítés érdekében, hogy a szertár hézagmentes mennyezettel bírjon, mert a tetőhéjjazat és a padlás szellőző nyílásai utat engednek a pornak és a fészekrakó madaraknak, amelyek teleszemtelhetik a szereket.

A harmadik bekezdés szerint: „A szertárból azzal összeépített, kizáróan a tűzoltók részére fenntartott őrszobának kell nyílnia.“

A 143. § által előírt tűzoltókészlet szolgálat akadálytalan ellátása miatt szükséges az őrszoba. Ebben tehát minimálisan annyi ágy legyen elhelyezhető, mint ahány ügyeletes tűzoltót a végrehajtási utasítás a község nagyságához mérten előír. A készlet szolgálatot fecskendőnként két-két tűzoltó teljesíti. Az őrszoba azonban akkora legyen, hogy ott ne csak a készlet szolgálatosok kapjanak elhelyezést, hanem az a téli elméleti előadásoknál tantermül is szolgáljon. Az őrszoba fűtéséről télen gondoskodni kell. Azokban a községekben, amelyek motoros szerek tartására vannak kötelezve, a szertárok fűtéséről is gondoskodni kell. Erre legmeg-

felelőbb olyan kályhaberendezést létesíteni, amely mindkét helyiséget fűti.

Az 5. bekezdés előírja: „Abban a községben, melyben nincs állandó tűzoltókészület, a tűzoltószertárhoz több kulcsot kell készíttetni. Egy kulcsot a község házában kell tartani, míg a többit a tűzoltószertár közelében lakó olyan megbízható községi lakosnak kell átadni, kik azt szükség esetén bármikor rendelkezésre bocsáthatják.”

Nem írja elő a végrehajtási utasítás, de igen helyes egy kulcsot üvegszekrénybe zárva,

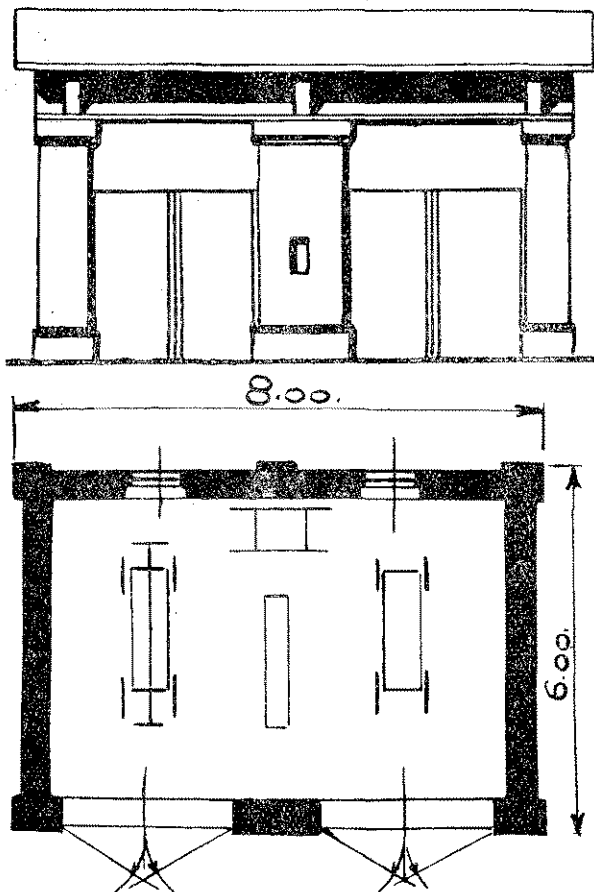

magasan a kapun vagy a szertár falán feltűnő helyen felakasztani. Végző esetben igen sok kellemetlenségnek veheti elejét ez a rendszer.

A 6. pont szerint: „A tűzrendészeti hatóság

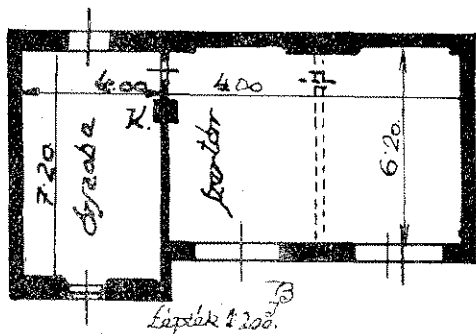
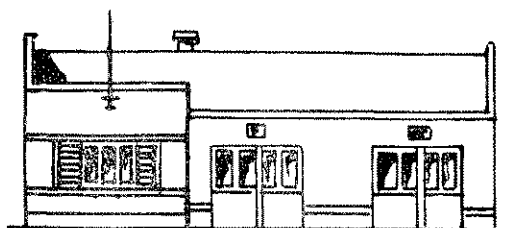

2. ábra

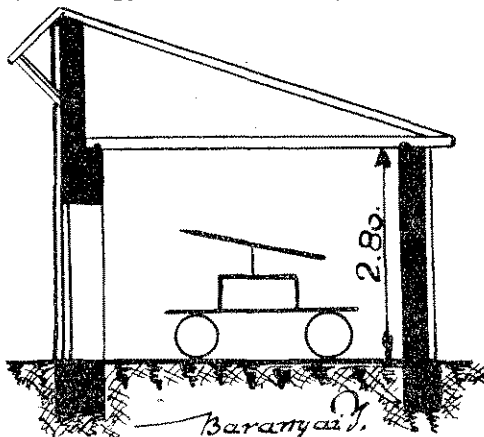

1. ábra

Lépték 1:100.

figyelőtorony, mászóház létesítése is kívánatos, illetve elkerülhetetlen és az akna a nevezettek belsejében elhelyezhető. Kisebb községek a tömlőszárítást árbocra való felhúzással is végezhetik. Kívánatos azonban itt is, hogy az árboc oly magas legyen, amelyen a tömlő törés nélkül lóg a földig.

Az árboc létesítése nem jelent nagy költséget, készíthető több összerakott darabból, minden esetben annak merevítésére nagy gond fordítandó. Legjobb a merevítést három irányba úgy végezni, hogy a merevítő kötelek a tömlők felhúzását ne akadályozzák. A felhúzás csigák segítségével történhet.

A szertárak létesítésénél — a fenti irányelvek betartása mellett — elsősorban annak nagyságát kell meghatározni. Mivel a tűzoltó-

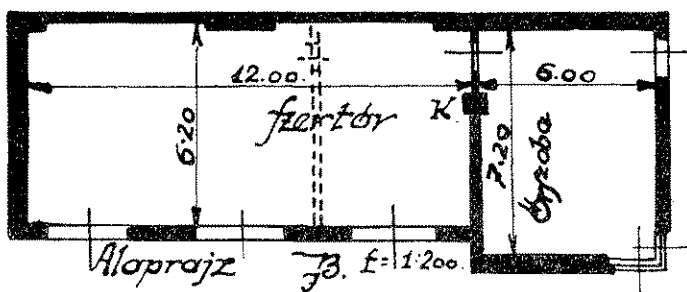
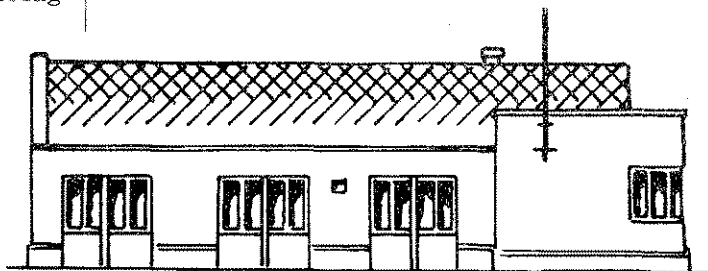

3. ábra

elrendelheti, hogy a község (város) megfelelő tömlőszárítóról gondoskodjék; mászóház építését is elrendelheti, ott, ahol emeletes épületek

szerek mennysége — végrehajtási utasítás 138. § (1)–(7) bek. — a község lakóházaik számától függ, a 137. § (1) bekezdése a szertár

mentőszereket kizáróan erre a célra szolgáló helyiségben (tűzoltószertárban) kell elhelyezni. A tűzoltószertárnak 50—300 lakóházból álló községben legalább 8 méter, 300—700 lakóházból álló községben legalább 12 méter, 700—1000 lakóházból álló községben legalább 16 méter hosszúnak és mindenütt legalább hat méter szélesnek kell lenni. A szertár építésénél arra is figyelemmel kell lenni, hogy az újabb tűzoltószerekből készítés esetén is akadálytalanul bővíthető legyen. A szertár, őrszoba és gyakorlóter fenntartásáról a község (város) saját költségére gondoskodik.

A végrehajtási utasítás nem zárja ki, hogy a szertár belül válaszfalakkal több helyiségre legyen elkülöníthető. Ez azonban csak abban az esetben indokolt, ha a község — 700 lakóházon felül — motoros szer tartására van kötelezve, illetve ettől függetlenül is, ha motoros szert tart. Ez esetben csak akkora részt vágjunk le a szertárból, melybe a motoros szer éppen befér. A többi rész — bármekkora legyen is a lovasszertár — lehetőleg válaszfalak nélkül álljon, mert azok egyrészt gátolják az áttekintést, másrészt szűkítik a helyiséget és a közlekedést nehezítik meg. A kapu mögött a motoros szerek részére azért szükséges külön helyiséget létesíteni, mert télen nagy kiadás volna fűteni egy egész — több kapuból álló — szertárt. A fűtés csak hézagmen-

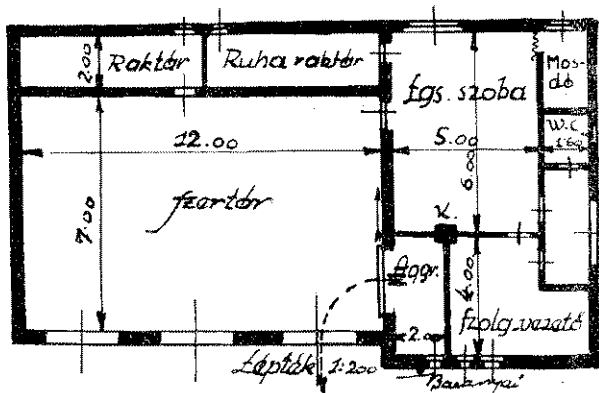

4. ábra

tes és kívülről, illetve más helyiségből kezelhető kályhával történhet. A fűthető szertár minél kisebb legyen és jól záródó kapukkal legyen ellátva. Amennyiben aggregát képviseli a motoros felszerelést, úgy annak csak akkora helyiséget különítsünk el, amelybe éppen befér, a kapuja — a kivonulás megnehezítése nélkül — lehetőleg ne nyíljon közvetlenül a szabadba. Lehet az aggregát részére egy jól bélelt szekrényt is felállítani, melynek belseje valami úton-módon fűthető. Erre a célra szolgálhat villany, továbbá a lángmentesen izzó szén, benzin, petróleummelegítő test. Szertár terveimnél különös gondot fordítottam arra, hogy azok a szertárak, amelyek őrszobával vannak ellátva, az összes helyiségeiket, amelyek fűtés szempontjából tekintetbe jönnek, egy kályhával melegíthessék be. Ez egyrészt a kényelmet, másrészt a fűtőanyag-

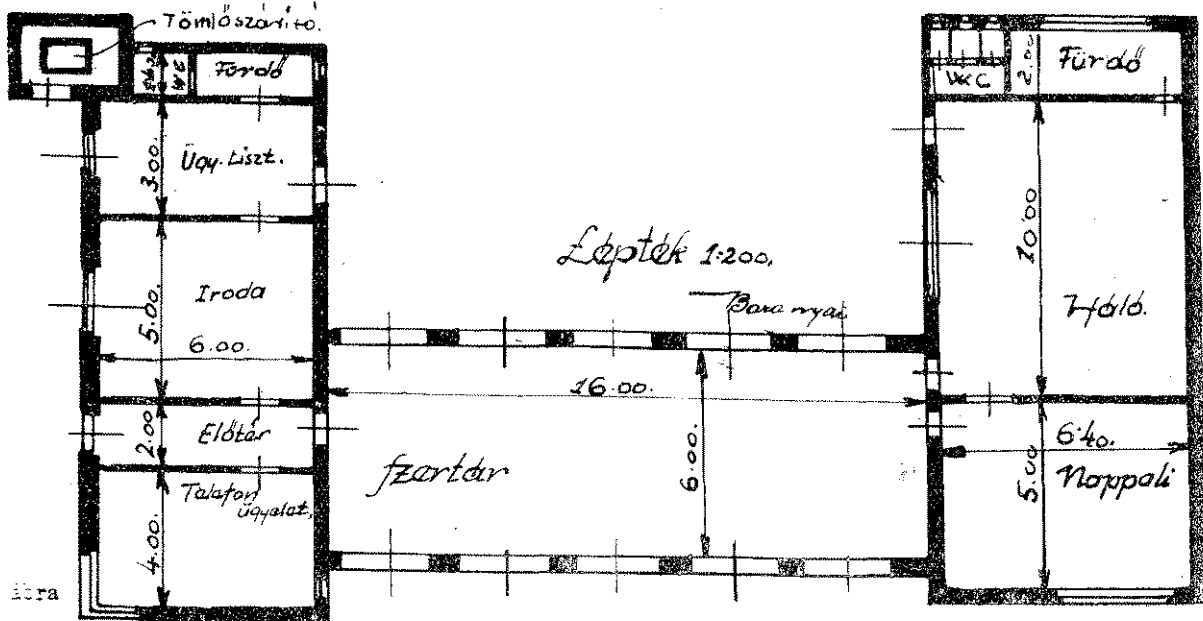

5. ábra

gal való takarékoskodást célozza. (A szertárak és laktanyák gazdaságos és célszerű fűtését egy későbbi cikkünk fogja ismertetni. Szerk.)

A mellékelt vázlatok tág határok között engednek választékot a legkisebb községtől a legnagyobbig. Az első vázlat (1. ábra) egy őrszobanélküli olcsó megoldást mutat 50 lakóházig terjedő község részére. Olcsó féltetős fedélszék, kifelé nyíló ajtók. Ajtókkal szemközti hosszfalakon ablakok a szellőzést és világítást szolgálják. Falak mentén polcok helyezhetők el. Középen tömlőállvány szabadon, szellősen. A középső pillérbe süllyesztett, zárható üveglapos szekrény szertárkulcs részére. A felemelő fal vályogból is készülhet.

A 2. ábra 50—300 lakóházig terjedő község szertárát mutatja. A szertár bővíthető, elválasztó fal felépítése esetén az őrszobáról — „K“ kályha útján — fűthető résszel, arra az esetre, ha a község motoros szert vásárol.

A 3. ábra 300—700 lakóházig terjedő község szertárát szemlélteti. A szertár lovasszerek befogadására készült, azonban az előző vázlat mintájára abból egy — esetleges motoros szert részére — fűthető rész leválasztható.

A 4. ábra ugyancsak 300—700 lakóházig terjedő községek szertárának egy megoldását mutatja. A szertár magasabb igényeket elégít ki, amennyiben szolgálatvezetői — telefon- — szobával és nagyobb legénységi helyiséggel, mosdófülkével és W. C.-vel, valamint két raktárral rendelkezik. Ez a megoldás mutatja, hogyan kell az aggregátot elhelyezni úgy, hogy az az őrszobából, illetve a legénységi helyiségből fűthető legyen.

Ugyanez a terv alkalmas a 700 lakóházon felüli községek számára is, azzal a különbséggel, hogy a szertár hossza minimálisan 16 méteres legyen — a rendelet alapján —, tehát ezt az épületet még egy kapuval bővíteni kell. Autós szert beszerzése esetén még egy kapurész elkönyölhető az aggregát mellett. Ez esetben, nagyobb kályhát feltételezve, a négy helyiség egy kályha segítségével fűthető.

Végül az 5. ábra egy kisebb típusú laktanyát ábrázol, mely kisebb városok és város jellegű nagyközségek igényeit van hivatva kielégíteni. A tervezésnél arra voltam figyelemmel, hogy az egyes helyiségek praktikus legyenek csoportosítva. Legfontosabb a telefonszoba elhelyezése, melyből úgy a bejárat, mint az utca és szertár ellenőrizhető. A figyelőtorony mászóházi gyakorlatokra alkalmas, a beépített tömlőszárító-akna egyúttal a bombabiztos gázóvóhely szellőző csatornája is. A pincében a gázóvóhelyen kívül füstpince, továbbá tömlőmosó van. Az emeleten háromszobás komfortos parancsnoki lakás, az ügyeletes tiszt számára hálószoba és fürdőszoba van a szolgálat idejére. A legénységi szárnyon folyatólágyon építhetők az esetenként szükséges tartalék szertárak, műhelyek és raktárak.

## KÜLÖNFÉLE

Néro császár a köztudomás szerint örületében felgyújtotta Róma városát. A közelmúltban érdekes könyv jelent meg Weigall Artúr, a British Múzeum volt igazgatójának tollából, aki könyvében megcáfolja azokat a különböző mende-mondákat, amelyek a császár nevéhez fűződnek. Kimutatja, hogy Róma égése idejében a császár egészen más magatartást tanusított, mint amit a legenda neki tulajdonít. A tűzvész alatt ugyanis, amely kilenc napig dühöngött, Néro személyesen vezette a mentési munkálatokat és minden lehetőt megtett a lakosok megnyugtatóására. Noha jól tudta, hogy összeesküvéseket szöttek ellene, mégis kíséret nélkül járt a városban; felkereste azokat a negyedekeket, amelyekben a tűzvész legjobban pusztított és maga is résztvevett több ember kimentésében. Az utolsóélti éjszaka Néro, aki a Tiberis fölött emelkedő palotájának terraszáról fájdalomba roskadva nézte a lángtengerben úszó város borzalmas látványát, lantot ragadott és az akkori idők szokása szerint siratóéneket szentelt a halottaknak. Ez a jelenet adott okot az ismert legendára, amely annál könnyebben terjedt el, mert a császár igen népszerűtlen volt.

A Vasárnapi Ujság 1860. évi kötetét lapozgatva akadtam rá egy kis hírre, amely a magyar tűzoltóságot közelről érinti. Mert hiszen nagyjainknak megbecsülése jelen életünk életrealitását igazolja. A kis hír Széchenyi Ödön grófról szól és pedig mint tevékenykedő tűzoltót látjuk alapítónkat magunk előtt.

1860 szeptember 2-án nagyecenken tűz ütött ki, mely csakhamar nyolc házat és gazdasági épületet hamvasztott el. A nagy Széchenyi Istvánnak egyik fia, Ödön, Zichy Géza gróffal (a legnagyobb magyar mostohafia) legott a szerencsétlenség helyére sietett s a nemesszívű grófok elsők voltak az oltók közt, magukat veszélynek téve ki, úgyhogy Széchenyi Ödön gróf ruhája égni kezdett. Ők azonnal intézkedtek, hogy némileg enyhítsék a szerencsétlen károsultak nyomorát.

Ugyaneznap Fertőszentmiklóson 98 ház lett a tűz martaléka. A „derék Ödön gróf“ itt is azonnal megjelent, másnap pedig kenyérrel látta el a „számos éhezőket“.

Az előbbiek után fontos továbbá annak a megismerése is, miszerint Széchenyi Ödön gróf már 1860-ban fáradozott azon, hogy fiatal ölete és lelkes mágnásaink közül egy külföldre utaztató egyletet alakítson. Ezt részvényes alapon gondolta megoldani. Eme törekvésének végrehajtása az általa tett külföldi utazás, amelynek hasznát mi, magyar tűzoltók látjuk és éreztük legjobban. Mert hiszen életrekelésünknek alapja volt az a könyv, amelyet utazásai alapján, Ráth Mór kiadásában jelentetett meg 1856-ban „A tűzoltás körül tett tapasztalatok“ címmel.

A tűz a halállal egyformán nagy demokrata. 1810-ben Virág Benedek, első ódairónk és történésszünk lakásán egy tűzvész alkalmával minden elégett. Szobájában volt éppen felhalmozva az általa nemrégien kiadott „Magyar Századok“ című becses történeti munkájának felhalmozott példányai. E könyvpéldányok elégeése volt ránézve a legnagyobb veszteség.

Julius Caesar a villám ellen babérkoszorút viselt.

### Parancsnok Úr!

Elméleti oktatásnál használja a  
**„TŰZRENDESZET“**  
 füzetait, I—VII. Ára 750 P.  
 Részletes árjegyzék a 43. oldalon

Rovatvezető: Papp Ferenc főtitkár

(Ebben a rovatban minden érdeklődésre készséggel ad felvilágosítást, esetleg elvi magyarázatot a szerkesztőség.)

### Tűzveszélyes és robbanó gőzöket és gázokat fejlesztő folyadékok kezelése és tartása

Erről a kérdésről az 1936. évi 180.000 B. M. számú rendelet 123. és 125. §-ában rendelkezik. Ezekről a rendelkezésekről itt most abból az alkalomból foglalkozunk, mert a Magyar Ásványolajfinomítógyárak Országos Egyesülete a hivatkozott paragrafusok intézkedéseinek módosítását illetőleg magyarázatát kérte. Idevonatkozó észrevételüket és az arra adott válaszokat a következőkben ismertetjük:

A 123. §-ban azt kifogásolták, hogy a rendelet az ásványolajokat és azok termékeit a robbanó gőzök és gázokat fejlesztő folyadékok közé sorozza, holott nevezett egyesület csupán a benzint, motalkót és a benzolt tekinti ilyennek, míg a petróleumot, gázolajat vagy egyéb itt fel nem sorolt ásványolaj termékeket nem tartja a robbanó gőzöket és gázokat fejlesztő folyadékok fogalma alá tartozó tűzveszélyes anyagoknak. A válaszban az egyesület arról kapott értesítést, hogy az országos szövetség a veszélyesség megítélésénél mindenkor különbséget fog tenni az első veszélyességi fokozatba tartozó szénkéneg, éter, benzin, benzol, motalkó stb., a második fokozatba tartozó petróleum, terpentinolaj, lakkok stb. és a harmadik fokozatba tartozó nehéz gázolajok, fűtő- és motorolajok között. Elvben azonban mindezek helyesen vannak a tűzveszélyes és robbanó anyagok között felsorolva.

A következő észrevétel a rendelet 125. § 3. bekezdésének a) pontjára vonatkozott, amely szerint a robbanó gőzöket és gázokat fejlesztő anyagokra (folyadékokra) vonatkozó engedélyben ki kell kötni, hogy az ilyen anyagot robbanást gátló berendezéssel ellátott tartályban (hordóban) kell elhelyezni. A kifogás főként a hordókat érinti, amelyekre vonatkozott és a robbanást gátló berendezés megbízhatóságát teszi vita tárgyává.

Válaszában arról értesítette az egyesületet az Országos Szövetség, hogy hordókra vonatkozóan általánosságban és országos érvénnyel a tűzveszélyesség ellenében az Országos Tűzoltó-Szövetség a robbanást gátló berendezéseket alkalmaztatni, továbbá az Országos Tűzoltó-Szövetség keretében a tűzveszélyességi tanács köréből kiküldendő szakértőknek meggyugtató véleményt kell adni a tartályokban, hogy vannak-e már teljes mértékben a robbanást gátló hordóbetétek. Ezeknek a kérdésnek bizottsági tárgyalásán az egyesület elnökségét is meg kívánja hallgatni.

volt a keres, hogy az ásványolajtermékeknek szabadban (nyílt raktárokban) való raktározása ne csak kivétlesen engedélyezett. A válasz szerint az Országos Tűzoltó-Szövetség a nyílt raktárak alkalmazását megfelelő tűztávlatok mellett mindenkor megengedhetőnek tartja oly helyeken, ahol az említett folyadékokat 95 százalékig megtöltött vashordókban tartják és adják ki és ahol semmiféle kezelés, kicsinyben való ki-mérés stb. nem történik.

### A jó tűzoltóparancsnok

február hónapban

- Elméleti oktatást tart tűzoltói számára. Ismerteti a tűzrendészeti törvényt és a végrehajtási utasítás rendelkezéseit. Különösen foglalkozik a megelőző tűzrendészettel, a tüzelési szabálytalanságok, kéménytűzek, a téli vízkészlet és riasztás kérdésével.
- Felülvizsgálja a tűzoltószerkeket, különös tekintettel a fagy által okozható károokra és hogy a szertárkapu nincs-e hóval eltorlaszolva.
- Elkészítteti a testület működéséről szóló évi jelentését és leltárát.
- A testület múltévi működéséről az I. fokú tűzrendészeti hatóságoknak és a vármegyei tűzrendészeti felügyelőnek részletes jelentést tesz. (180.000—1936. B. M. sz. rendelet, 20. § 9. bek.)
- Megújítja tűzoltóinak balesetbiztosítását. Részletes utasítás lapunk januári számában olvasható.
- Beküldi a testület tagdíját a vármegyei tűzoltószövetséghez, vagy ha ilyen még a vármegyében nincs, akkor közvetlenül az Országos Tűzoltó-Szövetséghez.
- Tagsági díj fejében járó Tűzrendészeti Közlöny példányait a szertárban vagy őrszobában a legénység részére kiadja. A parancsnokság részére előfizet a Tűzrendészeti Közlönyre. A közlöny 1936. évi példányait beközteti.
- A testület felszerelési alapjának gyarapítására műkedvelői előadást és farsangi táncmulatságot rendez.
- Tudósítást küld a Tűzrendészeti Közlöny részére a községben történt tüzesetekről és a tűzoltóságot érdeklő eseményekről.
- Köteles tűzoltóságnál a tűzoltói szolgálatra kötelezettek végleges jegyzékét a község eljáróságától kikéri és a kötelezetteket szolgálatuk teljesítésére felhívja.

## Budakalászi Textilművek Klinger Henrik rt.

Budapest, V., Wekerle Sándor-utca 11.

### Tűzoltósági cikkek gyártmányai:

nyers és ruggyantávozott kender-nyomótömlők a legmagasabb légkörnyomásig, ugró- és takarópony-  
nák, mentőtömlők, összecsapható és merev tűzivedrek, impregnált csövezetőkabátok és nadrágok,  
szőcskes övszövetek, mosózubbonny- és nadráganyagok. — Laktanyaberendezési tárgyak, u. m.:  
szalmazsákok, fejkendősek, törülközők, lepedők, stb.

# A hazai kismotorfecskendők fejlődése

A felületes szemlélő a magyar hordozható motorosfecskendők gyártásában már évek óta bizonyos stagnálást állapíthatott meg. A körülbelül 10 évvel ezelőtt megindult kismotorfecskendő gyártás ugyanis rövid kísérletezés után azt a kétségtelenül helyes célt tűzte ki maga elé, hogy a motorfecskendő teljesítményét (különösen a szállított víz nyomását) növelje, de emellett — az aggregát súlyát illetőleg — maradjon meg a két ember által való hordozhatóság határán belül. Ezen két tényezőnek: a fecskendő teljesítményének és a motorfecskendő súlyának összehangolásából alakultak ki hazánkban a különféle típusú hordozható motorosfecskendők, melyek általában 125—135 kg önsúly mellett 6—7 atm. nyomásnál körülbelül 4—500 liter vizet szolgáltatnak percenként.

A kismotorfecskendők ilymódon eljutottak a fejlődés egy bizonyos fokára úgy, hogy a továbbfejlődés — a súlyhatáron belül való megmaradás melletti teljesítmény növelésén kívül — csak apróbb, a felületes szemlélő által észre nem vehető, azonban a szakértő által nagyra tartott szerkezeti változtatásokon, illetve újításokban nyilvánulhatott meg.

Ily újítás a külföldön teljesen bevált és nálunk is általánosan használt úgynevezett szárazon lévő rotációs lamellás légtelenítő szivattyú kéziolajozásának automatikus olajozással való átalakítása volt. Ezen légtelenítő szivattyúnak ugyanis, tekintettel arra, hogy bekapcsolás alatt fémrészek fémrészekre nagy sebességgel súrlódnak, állandóan olajjal telt állapotban kell lennie, mert különben berágódik és üzemképtelenné válik. Ha a motorfecskendő kezelő elfeledkezik az evakuláló szivattyú olajozásáról, akkor a fentemlített berágódás már a következő bekapcsoláskor bekövetkezik. Ezen berágódási lehetőséget teljesen kiküszöbölő egy hazai gyártmányú kismotorfecskendő, újabban alkalmazott szellemes konstrukciója, mely a légtelenítőszivattyút egy vele egybeépített olajtartállyal együtt képezi ki oly módon, hogy az olaj a tartályból automatikusan kerül a szivattyúba úgy, hogy annak kívülről való feltöltése többszöri légtelenítés után sem szükséges. Az olajnívó egy üvegsővön állandóan ellenőrizhető.

Egy másik igen fontos szerkezeti újítást egy a kiskunhalasi tűzoltóság szolgálatában álló kismotorfecskendőn láttunk, mely „házilag“ végzetetett el. A motorfecskendő alul egy háromjártú csappal van ellátva, mely a szivattyúnak üzem utáni víztelenítésére szolgál és amelyen keresztül a motor a hűtővizet kapja. Ezen csapnak a légtelenítés alatt „zárva“ kell lennie, mert különben a hűtővíz vezetékeken keresztül a légtelenítő szivattyú levegőt kap és így nem légteleníthet. Viszont evakuálás után ezen csapot azonnal „hűtés“-re kell állítani, hogy a benzínmotor hűtővizet kapjon, mert ellenkező esetben hűtővíz hiányában a motor „besülne“ és a motorfecskendő üzemképtelen lenne. Az említett vízcsapnak állítása — mely művelet helyes végrehajtása a motorkezelő diszpozíciójától függ — az ily rendszerű aggregátok egyik sebezhető pontja. A kiskunhalasi tűzoltóparancsnokság felismerve ezen csap állításának fontosságát, célul tűzte ki maga elé, hogy azt függetleníti a motorkezelőtől és a légtelenítő szivattyú mozgásával összekötte automatikussá teszi. Működő rudazatok tengelyek és fogaskerékek

alkalmazásával ez tökéletesen sikerült is neki, úgy, hogy ha most a légtelenítő szivattyút bekapcsolja, a háromjártú csap automatikusan „zárva“ irányba és ha azt kikapcsolja, a csap önműködően „hűtésre“ áll be. A motorkezelő egyéni hibaforrása tehát ilymódon kiküszöbölt. A kiskunhalasi tűzoltóság házilag végzett munkájáról és hasznos újításáról a legteljesebb elismeréssel emlékezünk meg.

A fentiekben ismertetett szerkezeti újításokon kívül még azon megoldások érdemelnek említést, melyek a motorfecskendők tömör építésének, vagyis kis helyszükségletének elérését célozzák, mely törekvés tekintettel arra, hogy ezen aggregátok gyakran autókkal szállíttatnak, amelyeken a rendelkezésre álló helynek ökonomikus kihasználása fontos, — nem elhanyagolható jelentőséggel bír. Ezen célt szolgálják például a hordfoggantyúknak betölthetően való kivitele, továbbá az üzemanyagtartálynak alacsonyan, esetleg megosztva való elhelyezése.

A szívó- és nyomóoldalnak együttes gyors szerelését teszi lehetővé az az újítás, hogy a nyomócsonk a szívócsonkkal nem egy síkban, hanem ahhoz képest 90°-al elfordítva van felszerelve.

A szivattyút meghajtó benzinmotoron is észlelhetünk újabban igen hasznos újításokat, melyek egyrészt annak kezelését egyszerűsítik, másrészt biztos és gyors beindulását elősegítik. Így a mágnesgyújtás állítása (indításkor utógyújtás, majd a motor beindulása után előgyújtás) automatikusan történik. A biztos és gyors beindítást az úgynevezett önműködő starterrel felszerelt Sollex-porlasztó biztosítja.

A fentemlített szerkezeti újításokon kívül megmarad a konstruktőrök részére természetesen az állandó fejlődési lehetőség: a hordozhatóság határán belül maradó önsúly mellett a teljesítmény növelése, mely azonos viszonyok között a konstrukció jóságának kritériuma.

Ha a részletesen ismertetett szerkezeti újítások első pillanatra lényegteleneknek is látszanak, azokat alapos vizsgálat után mégis fontosnak kell minősítenünk már csak azért is, mert ezen újítások mindegyike egy a gyakorlatban mutatkozott hibát, vagy fogyatékoságot kiküszöböl ki, és minthogy ezen szerkezeti átalakítások főcélja a motorkezelő egyéni hibaforrásait a minimumra redukálni, ezáltal előbbrevizsik a kismotorfecskendőket a fejlődés útján. A fejlődésre pedig most ugyancsak szükség van, midőn az új tűzrendészeti törvény végrehajtásával kapcsolatban a hordozható motorfecskendők nagyarányú elterjedésével kell számolnunk.

Spectator

## Legjobban bevált az „ANTIGNIS“ tűzgátlószer

engedélyezve a Budapest Székesfőváros Polgármestere 260194/1936. XIV. számú véghatározatával. Alkalmazható: faanyagok, textil- és papírányagok tűzmentesítésére festés, mártás, vagy impregnálás útján. Tetőszerkezetek faalkatrészeit, zsindelytetőt, nádtetőt stb. tűzmentesít.

Gyártja és forgalomba hozza:

DR HELVEY TIVADAR VEGYÉSZETI GYÁRA  
BUDAPEST, VI, EÖTVÖS-UTCA 21  
T e l e f o n 1 - 2 7 2 - 7 5



**Királyi díszérem.** A m. kir. belügyminiszter a tűzoltás és mentés terén több mint negyedszázadon át teljesített különösen érdemes tevékenység jutalmazására alapított királyi díszérmet újabban a következőknek adományozta: Schady János szakaszcsofőr (Soroksár, önk.), Hauser György és Schönauer Béla alparancsnokok (Győr, önk.).

**Kinevezés.** A m. kir. belügyminiszter Papp Ferenc Szeged szab. kir. városi ny. tűzoltó-főparancsnokot a Magyar Országos Tűzoltó-Szövetség országos főtitkárává nevezte ki.

**Pest-Pilis-Solt-Kiskun vármegye főispánja f. évi január hó 26-án 85—1937. f. i. szám alatt kelt rendeletével Lantay István dr várm. fogalmazó, tb. szolgabíró, járási tűzrendészeti felügyelőt vármegyei tűzrendészeti felügyelőhelyettesé nevezte ki.**

**Királyi díszérem átadás.** Január 6-án adta át Breznay Imre vármegyei tűzrendészeti felügyelő a királyi díszérmet Iszkerka János poroszlói önkéntes tűzoltóparancsnoknak. A megtartott tűzoltói díszközgyűlés ünnepe volt az egész községnek s nemcsak az önkéntes tűzoltók jelentek meg teljes számban, hanem a jelentékeny község előkelőségei is. Németh Lajos dr főjegyző a község nevében üdvözölte az ünnepeket, míg a nagyközönség elismerését és háláját Graef Lajos nagybirtokos fejezte ki lelkesítő beszédben. A kitüntetett parancsnok érdemeire megemlítnünk itt egy esetet. Járási verseny volt pár évvel ezelőtt, éppen Poroszlón s ott volt az 54 tagú poroszlói önkéntes tűzoltótestület is. Mikor Iszkerka János a versenyt vezető vármegyei felügyelőnél jelentkezett, azt kérte, hogy a verseny szereléséhez szükséges tűzoltókat mind az 54 tűzoltó közül válassza ki a versenybíró. Így is történt és a poroszlói csapat a legnagyobb sikert érte el. Az ilyen alapos és mindenre kiterjedő kiképzés megérdemli, hogy itt is megemlítsük.

A kiszombori önkéntes testület legutóbbi közgyűlésén egyhangúlag tb. parancsnokká választották Dévényi Endre dr hivatásos parancsnokot. A makói tűzoltók karácsonyfaünnepségén résztvevő Schiffer Imre elnök és Majoros Rezső járási felügyelő adták át a díszes kiállítású oklevelet.

**Karácsonyfaünnep.** A makói hivatásos tűzoltók december hó 22-én bensőséges karácsonyfaünnepet rendeztek a laktanyában. A tűzoltók gyermekeinek szavalata után Haverda Ferenc hittanár ünnepi beszédet. Az ajándékok kiosztásánál a Hízekegy elnéklése után ért véget a bensőséges ünnepély.

**Helyreigazítás.** Lapunk legutóbbi számában a 2. számú pályázatánál a díjazott pályaművek egyikét tévesen említettük. A pályaművet a mezőberényi segédtiszt néven, a pályaművet a pályamunka szerzője helyesen Ruck Mihály mezőberényi segédtiszt.

A jágonaki önkéntes tűzoltótestület a múlt év december hó 26-án jól sikerült műkedvelői színlelő-előadást rendezett. Színre került „Férjhez megy a bíró lánya”. A szereplők betanításának nehéz munkáját Huber János kántortartó végezte. Az előadás jövedelmét a testület zászlóalapja javára fordítják.

Makó megyei városban az 1936. évben 20 tűzoltó volt, amelyből belterületen 12, külterületen 8 főből áll. A tűz által okozott kár összege a múlt évben 7288 pengővel szemben 9446 pengőre emelkedett.

rült. A tűzhöz vonuló szerek által befutott útvonal hossza 112 km. Átlag 1750 lélekre, 18—19 napra esik egy-egy tüzeset. A tűzoltók által végzett mentések száma 100. A mentőkocsival megtett útvonal hossza 548 km. Felszerelésben — sajnos — ebben az évben sem történt változás. Csupán 100 méter tömlőt szerzett be a város. Rendgyakorlatot tartottak 35, szergyakorlatot 61, reggeli tornát 259 esetben. Elméleti oktatást tartottak: tűzoltóvonatkozását 80, mástárgyút 2 esetben. Nyilvános előadáson 65 tiszt, 134 tűzoltói ügyeletet tartottak. A testület egy parancsnokból és tíz tűzoltóból áll. Ezenkívül működik még a harminc főből álló önk. testület is. 1937-re két motoros fecskendő beszerzését vette tervbe a város.

**Évi jelentés** Nagykőrös megyei város hivatásos és önkéntes tűzoltóságának működéséről. Dobos Gyula tűzoltóparancsnok jelentése úgyszólván csak számokban beszél, de ez elégséges ahhoz, hogy elismeréssel adózzunk annak a lelkes munkának, amelyet az elmúlt esztendőben a nagykőrösi tűzoltóság felmutathat. Az elmúlt esztendőben a tűzoltóság feladatköre hatalmasan kibővült a polgári légoltalom megszervezésével kapcsolatosan. A légoltalom megszervezésének munkálatai 1936. év márciusáig vezetnek vissza, amikor a tűzoltóparancsnok elvégezte a lég- és gázvédelmi tanfolyamot. A tűzoltótisztek és tűzoltók gázvédelmi kiképzése után november 23-án a leventék kerültek sorra, hogy a tűzoltói és gázvédelmi tudnivalókat átvegyék és begyakorolják. A különféle légoltalmi szakaszok kiképzése azóta sorozatosan történik, miáltal a tűzoltóság segélyosztágainak állandó utánpótlása biztosítva van. A tűzoltóság létszámánál történt változások: Nagy Lajos okl. tűzoltótiszt, szakasz-

A 180.000/1936. B. M. rendeletben előírt *hordozható motoros fecskendőket, vízfordó kocsikat és kézi működtetésű, országos egységű szívónyomó fecskendőket*, továbbá autófecskendőket, tűzoltószer automobiloikat, tűzoltószivattyúval kombinált öntözőautókat minden igényt kielégítő szerkezettel, megbízható és tartós kivitelben

a „**MÁVAG**” gyártja!

**Forgalomba hozza és ajánlattal szolgál:**

**Magyar Királyi Állami Vasgyárak Kereskedelmi Képviselete Rt.**

**Budapest, V, Vilmos császár-út 28**

**Telefon: 1-273-20**

parancsnok, Csaba László okl. tűzoltótiszt, szakaszparancsnok és Andrassy Béla segédőtiszt kiléptek. 1 őrpáncsnok meghalt, 1 őrzető betegség miatt végelbánás alá vonatott. A hivatásos tűzoltóságnál megüresedett szolgálatvezetői állásra október 1-én Kaptá Gyula okl. tűzoltótiszt nevezetett ki. Az önkéntes legénység létszáma az elmúlt év folyamán 16 fővel szaporodott. A tűzoltóság létszáma ezek szerint 1 parancsnok, 5 tiszt, 54 önkéntes és 14 hivatásos tűzoltó. Felszerelés: Egy 8 tonnás vízszállító autó beépített fecskendővel, 1 roham autó teljes felszereléssel, 1 motorfecskendő, 2 Breuer kis-motorfecskendő, 1 lófogató 18 méteres tolólétra, 1 kétkerekű 14 méteres tolólétra, 1 lovas szerkocsi, 2 mozdonyfecskendő, 1 targoncafecskendő, 1 lófogató mentőkocsi, 3 kihúzó létra, 2 fertőtlenítő kocsis, 2 fertőtlenítő készülék és 80 gázálc. Üzemanyag-fogyasztás: 400 liter motalkó, 20 kg BB olaj, 4.50 kg zsír, fertőtlenítéshez 100 liter formalin, 36 liter denaturált szesz és 0.50 liter triol. A hivatásos és önkéntes tűzoltóság 152 ügyeleti órséget adott. Ebből 97 színház, 5 cirkusz, 50 egyéb órség volt összesen 519 tűzoltóval. A fertőtlenítés terén 127 beavatkozás történt. A hivatásos tűzoltóság részére 49 elméleti előadást, 78 gyakorlatot; az önkéntes tűzoltóság részére 11 elméleti előadást, 17 gyakorlatot, továbbá 10 összegyakorlatot és 1 zárógyakorlatot tartott a parancsnokság az év folyamán. Kivonulás 19 volt az év folyamán, ebből helybéli eset volt 14, idegen területen 1 és vaklárma volt 1. Tűzeset belterületen volt 10, külterületen 18, ezen felül 17 tűzesetet utólag jelentettek be. A tűzesetek nemük szerint a következők voltak: 4 istállótüz, 8 tetőtűz, 2 konyhatűz, 3 szobatűz, 2 kéménytűz, 2 élőlény, 1 húsfüstölő, 2 ól és 4 takarmánytüz.

**A Budapesti Önkéntes Tűzoltótestület** ezévi elméleti előadásainak és gyakorlati bemutatóinak sorrendje:

1937 január 3. Motoros fecskendők ismertetése. Falussy K. bp. önk. tb. alp.

1937 január 10. Tűzjelzés és vízszállítás módja, eszközei. Vágó Zoltán bp. önk. szkp.

1937 január 17. Megelőző tűzrendészet, tűzbiztos építkezés. Benedek Mihály dr főfelügyelő.

1937 január 24. Kézi oltószerek ismertetése és kezelése. Mászó-, mentő- és bontóeszközök ismertetése, kipróbálása és alkalmazása. Verseghy Ferenc bp. önk. alp.

1937 január 31. Általános taktikai szabályok. Csóvezetés. Sturm István főfelügyelő.

1937 február 14. Különleges (részletes) taktikai szabályok. Szalay Lajos dr bp. önk. par.

1937 február 21. A budapesti nagy áruházak tűzrendészeti berendezésének ismertetése. Wunderlich Antal székesfőv. tűzoltóalp.

Február 28. Tűz- és robbanásveszélyes üzemek, vegytisztítók, garázsok és benzintárolók tűzrendszete. Erlsbek György szfőv. tűzoltópar.

1937 március 7. Légvédelmi törvény ismertetése. Légóltalom lényege, szervezete és felépítése. Légi háború, támadó eszközök, repülőgépek, bombák és harci gázok nemei. Verseghy Ferenc bp. önk. alp.

1937 március 14. Légóltalom védelmi eszközei és szervezete. Falussy Károly bp. önk. tb. alp.

1937 március 21. Műszaki légóltalom, helyreállítás, eltakarítás, gázfelderítés, fertőtlenítés, tűzoltóosztagok felszerelése és működése. Szalay Lajos dr bp. önk. par.

1937 április 4. Egyéni és tömeggázvédelem eszközei és módjai. Gázálcok, használatuk és gondozá-

1937 április 14. Gázálcgyakorlatok. Kirchmann Árpád szfőv. tűzoltófőfelügyelő.

1937 április 18. Első segélynyújtás tűzoltás és légi támadásnál történt sérülés esetén. Harci gázok hatása. Kiss Ferenc dr szfőv. tűzoltósági csapat orvos.

1937 április 25. Központi tűzoltólaktanya és szerrek bemutatása. Szilvay Kornél szfőv. tűzoltóalp.

A Budapesti Önkéntes Tűzoltótestület parancsnoksága (VIII, Kun-u. 2) ezúton is meghívja a helyi és környékbeli testületek működő tagjait a fenti előadásokra és szívesen lát minden érdeklődőt. A felsorolt előadások és bemutatók fél 10 órakor kezdődnek.

## Szerkesztői üzenetek

### Cellömölkvidéki tűzoltóparancsnokoknak!

Az Országos Tűzoltó-Szövetséghez intézett panaszos iratukban azt nehezményezik, hogy a községek tűzoltóparancsnokainak a községi képviselőtestületbe való behívását nem tartalmazza a tűzrendészeti törvény, illetőleg a kódex. És ezért a mulasztásért az Országos Tűzoltó-Szövetség elnökségét hibáztatják, amiben egyáltalán nincs igazuk. A szövetség elnöksége ugyanis a tárgyalások során mindent elkövetett arra nézve, hogy a tűzoltóságok vezetőinek tekintélyét növelje. Ennek eredménye az lett, hogy sikerült a vármegyei tűzrendészeti felügyelőket és a városi tűzoltófőparancsnokokat a törvényhatósági közgyűlésbe és a megyei városok hivatásos tűzoltóparancsnokait a megyei városok képviselőtestületébe behívni. Ez is nagyon nagy vívmány volt. Ennél többet elérni a legnagyobb erőfeszítés mellett sem sikerült. Egyrészt mert a multtal szemben ezt a szakképviselési biztosítást már elegendőnek tekintették az illetékes tényezők, másrészt pedig azért, mert a községek tűzoltóparancsnokainak még nincs országsszerte egyenlő szakképzettségük arra, hogy törvényes intézkedéssel minden tűzoltóparancsnokot be lehetett volna hívni a képviselőtestületbe. Ennek a végcélnek az eléréséig még sok kiképzésre lesz szükség. Törvényben és rendeletben pedig nem lehet olyan intézkedést tenni, hogy a már kiképzett tűzoltóparancsnokok behívassanak és azok, akik még nincsenek kiképezve, azoknak behívása elmaradjon.

A másik nehezményük, hogy a községi tűzoltóparancsnokoknak a kódex nem biztosít tiszteletdíjat. Ennek a tiszteletdíjnak törvényes biztosítása már az önkéntes tűzoltótestületek önkéntes szellemének a rovására történhetett volna csak meg, ami nem igen kívánatos. Minthogy azonban ez a kívánság mind sűrűbben hangzik fel, az önkéntes tűzoltóságok új alapszabálymintájába már vett fel az elnökség olyan rendelkezést, amely ilyen tiszteletdíj nyújtására alapot adhat.

## A tűzoltó

*védi a nemzeti vagyont és  
segíj bajbajutott embertársain.*

**BÉKÉBEN** vagy háborúban egyaránt.

Felelős szerkesztő és kiadó: Lukács Zoltán dr., Pest-Pilis-Solt-Kiskun várm. tűzrendészeti felügyelője

**SZAKKÖNYVEK:**

A „Tűzrendészet“ I., II., (I/II.), III., VII. . . . .	7.50 P
(Ezen füzetek egyenként is kaphatók).	
I. Erdély Ernő: A tűzoltóságok szervezése, felszerelése, szolgálata, ügykezelése . . . . .	1.— P
II. Vitéz Roncsik Jenő dr: Megalőző tűzrendészet, I. rész . . .	2.— P
Megalőző tűzrendészet II. Alkalmazott rész . . . . .	2.— P
III. Erdély Ernő: A tűzoltás szabályai VII. Köhler: A fecskendő és tartozékai és Erdély: A tűzoltószerek kipróbálása, gondozása és működési zavarai . . . . .	2.— P
Papp Ferenc: Tűzrendészeti közigazgatás kézikönyve, fűzve . . . . .	1.— P
Kötve : : . . . . .	20.— P
Teasdale Ottó: A tűz és robbanás veszélye . . . . .	22.— P
	10.— P

**SZABÁLYZATOK:**

Tűzoltógyakorlati szabályzat . . . . .	2.— P
A tűzoltógyakorlati szabályzat kivonata . . . . .	—30 P
Mótoros fecskendők egységes gyakorlati szabályzata . . . . .	—50 P
Szolgálati szabályzat . . . . .	1.20 P
Új tűzoltóverseny-szabályzat . . . . .	—60 P
Egyenruházati és rangjelzési szabályzat, színes ábrákkal . . . . .	1.— P
Éremszabályzat . . . . .	—60 P

**BELÜGYMINISZTERI RENDELETEK:**

230.000/1925. B. M. sz. Tűzrendészeti kormányrendelet . . . . .	—40 P
234.300/1928. B. M. sz. kormányrendelet a tűzoltótanfolyamokról . . .	—40 P
Az új tűzrendészeti rendelet (kódex) tervezete . . . . .	1.— P
Rendelet-tervezet a tűzveszélyes és lobbanó folyadékok tartására, rakározására és szállítására . . . . .	—30 P
Fenti kiadványok tanfolyamok részére a tanfolyamvezetésnek a 23.297. számú postacsekk útján 50%-os kedvezménytel rendelhető meg.	

A felsorolt könyvek, nyomtatványok és érmék megrendelhetők

a MAGYAR ORSZÁGOS TŰZOLTÓ-SZÖVETSÉG irodájában, Budapest, IV, Bástya-u. 13

**EGYÉB SZAKKÖNYVEK:**

Erdély Ernő: Tűzesetek nyomozása . . . . .	1.50 P
Rehák Tamás: Mótoros fecskendők és szerek, fűzve . . . . .	4.— P
Papp Ferenc: Külföldi tűzoltóságokról . . . . .	1.60 P

**SZÍNEMŰ ÉS ZENEMŰ:**

Techlár Ernő: Credo . . . . .	2.— P
Barabás István: Tűzoltóinduló (zongorára és két énekszólámra) . . . . .	1.— P

**KÖNYV:**

Ortutay József: Néhai József főherceg élete . . . . .	3.— P
Markusovszky Béla: A Magyar Ország Tűzoltó-Szövetség története . . . . .	—50 P
Vitéz Roncsik J. dr: A Magyar Ország Tűzoltó-Szövetség 60 éves története . . . . .	5.— P

**NYOMTATVÁNYOK:**

Alapszabály önkéntes tűzoltótestületek részére (darabonként) . . . . .	—40 P
Díszokmányürlap . . . . .	2.— P
(Egyszerűbb 1.— P)	
Osztályozási lap tűzoltóversenyekhez (darabonként) . . . . .	—02 P
Tűzoltóigazolványtok vászonburkolatban (darabonként) . . . . .	—40 P
Bőrburkolatban (darabonként) . . . . .	—80 P

**SZOLGÁLATI ÉRMEK:**

V. éves 2.—, X. éves 3.—, XV. éves 6.—, XX. éves 7.—, XXV. éves 11.—, XXX. éves 12.—, XXXV. éves 15.—, XL. éves 16.— P.	
Éremszalag —30, igazolványlap —30 P.	

Királyi díszérem kicsinyített mása . . —30 P

Az érmek ára és a netáni tagdíjhátralék, a szabályszerű névkimutatással a 23.297. számú postacsekk útján előre küldendő be.

Összegei ülés határozata alapján utánvétellel semmit sem küldhetünk, a megrendelés alkalmával a beküldendő pénzüsségeket szíveskedjék csekkszámaink szerint elosztva, a következő számlákra előre befizetni: Országos Szövetségi tagdíjak, szolgálati érmek, szakkönyvek, nyomtatványok, Tűzrendészeti Közlöny előfizetése, hirdetések és minden egyéb befizetés 23.297, Segélyező pénztári tagsági díjak 57.453. A csekklap hátlapján az összeg rendeltetése feltüntetendő

<p><b>Magyar berépkárok</b> varrógépek szerszámok</p> <p><b>Diadal Áruház</b></p> <p>BUDAPEST, VII. TELKÖLY-ÚT 26. SZ. TEL. 1-404-38</p> <p>Beváltatott fizetési feltételek mellett részletre is</p> <p>SAJÁT GAZDÁLKODÁSRA</p>	<p><b>Ékszeres</b> zseb- és faliórák alpacca evőeszközök</p> <p><b>Svájci óraház</b></p>
---	--

*A tűzoltótanfolyamok gondos parancsnokai*  
**biztosítják hallgatóikat**  
*személyenként 20 fillérért*  
*a Magyar Országos Tűzoltó-Szövetség*  
*Segélyező Pénztáránál*

**Gazdák Biztosító Szövetkeze**  
**Budapest, IX, Üllői-út 1**  
**Telefon 1-878-70**

Tűz-, jég-, élet-, baleset-, szavatossági, betöréses-lopás elleni, autó- és állatbiztosítás. Képviselet minden városban és községben! Kartelen kívül!

**KÖHLER ISTVÁN**

BUDAPEST, X., KORPONAI-UTCA 21. SZÁM

**FECSKENDŐ-, SZIVATTYÚ- ÉS TŰZOLTÓFELSZERELÉSEK GYÁRA**

GYÁRT: modern motoros, turbinás és dugattyús tűzoltó-fecskendőköt, tűzoltószereket, felszereléseket és szivattyútelepeket a tűztoltás és öntözés céljaira

ALAPÍTVÁ 1896

**MÁTRAI ANTAL ÉS TÁRSA R.-T.**

Mindennemű tűzoltófelszerelési cikkek raktárról kaphatók

BUDAPEST, I, FEHÉRVÁRI-ÚT 98. — Központi iroda és gyári telefon: 2-693-07

Gyárt: kézi és motorfecskendőköt, mindenféle létrákat, motollákat, vízfordó- és öntöző-lajtókat, szerkoscsikat.

**MORZSÁNYI J.**BUDAPEST  
ESKÜ-ÚT 5. SZ.

Gyárt: tűzoltó- és sportérméket,

zászlókat, zászlószegeket, mindennemű jelvényeket, felirati zománctáblákat, gumibélyegzőket

Alapítva 1870

**„Lion Brand”**

tűzmentesítésre szolgáló impregnáló oldat

használatát Budapest székesfőváros Polgármesteri Hivatala 22.492/1934. sz. rendeletével engedélyezte.

Ezt használták a Budapesti Nemzetközi Vásár és az Őszi Mezőgazdasági Kiállítás egész területén, valamint a budapesti nagyobb színházaknál. Irattárak, színházak, mozik, éttermek berendezésének tűzmentesítésére nélkülözhetetlen.

Ismeretetőt küld az egyedüli gyártó:

**Eisner Gyula** főhercegi kamarai droguista  
Budapest, VI, Andrassy-út 37. szám1 kg. oldat 50 fillér, mely 5 m<sup>2</sup> terület tűzmentesítésére elegendő**FELTEN ÉS GUILLEUME RT., BUDAPEST, I.**

a budapesti hivatásos tűzoltóság szállítója

GYÁRT: BELÜL GUMIZOTT TŰZOLTÓTÖMLŐT  
kivánt méretekben és nyomásig.

LEVÉLCÍM: BUDAPEST 113. POSTAFIÓK. TELEFON: 2-588-80

Hazai  
gyártmány!**BOROS EGYENRUHÁZAT**Tűzoltósági felszerelések,  
sapkák és egyenruhák.

Budapest, VIII, Baross-tér 6. (Fiumei-út sarok)

Régi, megbízható, olcsó cég.

Egyesületeknek előnyárak.  
Kedvező fizetési feltételek.Egyenruhaszabóság és sapkaműhely  
a helyszínen**WALTHER E.**BUDAPEST, IV,  
PETŐFI SÁNDOR-U. 6, FÉLEMELET 5GYÁRT  
**RENDEJELEKET,  
ÉRMÉKET,  
ZOMÁNCJELVÉNYEKET**MINDEN CIKK:  
ELSŐRENĐŰ HAZAI GYÁRTMÁNY**MINIMAX**a legjobb magyar gyártmányú kézi tűzoltókészülék. Nem hasonlítható össze a különböző utánszatokkal. Felvilágosítással szolgál a  
**MAGYAR MINIMAX RT., BUDAPEST**  
GYÁR, IRODA: VI, RÓZSA-UTCA 85. TELEFONSZÁM: 1-237-31**CORVIN ÁRUHÁZ RT.**

BUDAPEST VIII, BLAHA LUJZA-TÉR 1-3

**FIGYELMEZTETÉS.** Szolgálati érem-igénylésnél a kérvények jó előre, de legalább egy hónappal az óhajtott határidő előtt beküldendő. A kérvénnyel egyidejűleg az igényelt érmek, éremszalagok és éremigazolványok ellenértéke is befizetendő a Magyar Országos Tűzoltó-Szövetség (Budapest, IV, Bástya-utca 13) 23.297. számú csekkszámlájára.



A TŰZRENDESZETI KÖZLÖNY  
ÁLLANDÓ MELLÉKLETE  
III. ÉVFOLYAM 3. SZÁM  
BUDAPEST, IV, BÁSTYA-UTCA 13. SZÁM

A MAGYAR ORSZÁGOS TŰZOLTÓ SZÖVETSÉG  
MEGBÍZÁSÁBÓL SZERKESZTI ÉS KIADJA

LUKÁCS ZOLTÁN DR

1937 február 1

ELŐFIZETÉSI ÁRA A TŰZRENDESZETI  
KÖZLÖNNYEL EGYÜTT ÉVI 12—PENGŐ

## A próbaháború

Hónapok óta irányul az egész művelt világ figyelme arra a sajnálatos testvérharcra, amely ma Spanyolországban dúl. A békés építőmunka helyett egymást marcangoló két ellenséges tábor a modern haditechnika minden vivmányát felhasználja egymás ellen, hogy térdre kényszerítse a másik felet.

Ennek a nagy érdeklődésnek jelentősége éppen azért fokozódott, mert a világháború alatt és után nagy fejlődést mutató harci eszközök először itt nyertek alkalmazást. Míg a közelmúltban lefolyt abesszín-olasz háborúban ezeknek a harci eszközöknek alkalmazása csak egyoldalú volt, mert az abesszíneknek megközelítő mennyiségben vagy minőségben sem állott ez rendelkezésre, addig a spanyol polgárháborúban ezekkel a modern harci eszközökkel mindkét fél egyformán rendelkezik.

Régi tapasztalat szerint az új harci eszközök alkalmazhatósága, előnye vagy hátránya csak a valóságos háború esetén tűnik ki teljes mértékben. Eppen ezért nemcsak a nagyközönség, hanem a katonai szakkörök is nagy figyelemmel kísérik a spanyol háborúban alkalmazott modern harci eszközök hatását, annál is inkább, mert a spanyol polgárháborút egy esetleges elővetkező világháború főpróbájának tartják és annak szemszögéből vizsgálják.

Ezek a borzalmas hadigépek most vizsgáznak egymásután és ha a spanyol polgárháború hat hónapja után megpróbáljuk megvonni a mérleget, úgy látjuk, hogy a vizsgáztatók véleménye még mindig nem egyezik tökéletesen.

Mint legfontosabb harci eszköz, a repülőgép jelentőségét is egymástól eltérőleg bírálják. Kennworthy angol képviselő, aki a parlamentben főleg katonai kérdésekkel foglalkozik, azt állítja, hogy a spanyol polgárháború igazolta azokat, akik a jövő háborújában döntő szerepet jósoltak a repülőgépnek, mert azok nemcsak a városok bombázásában és a polgári lakosság megfélemlítésében, hanem az ütközetekben, sőt a tengeren is döntő szerepet játszanak.

Felfogását azzal támasztja alá, hogy a harci repülők gépfegyvereikkel támogatják a támadó felet, a tengeren pedig a nemzeti csapatok repülőbombája által harc képtelenné tett ellenséges hadihajó vezetés példája teljes tétlenségre kényszerítette a vörös flottát.

Ezzel szemben Pennbroke Stephens, a Daily Telegraph haditudósítója azt állítja, hogy a haditechnika két legfélelmetesebbnek tartott fegyvere: a repülőgép jórészt, a tank pedig vég-

leges kudarcot vallott Spanyolországban. Példának említi Madridot, ahol a nemzetiek repülőgépei hónapok óta bombázzák a várost anélkül, hogy bármiféle komoly eredményt értek volna el. Még a lakosság megfélemlítését sem érték el, mert még hatósági erőszakkal sem tudták elűzölni Madrid polgári lakosságát, holott ha a repülőátadások valóban oly borzalmasak lennének, akkor saját elhatározásukból is menekültek volna a fővárosból. Elméletét alátámasztja azzal is, hogy a legnagyobb repülőbombák is legfeljebb egyetlen épületet pusztítottak el, míg a szomszédos házak szinte teljesen sértetlenek maradtak.

A spanyol háború tapasztalata szerint a repülőgépek legnagyobb jelentősége az, hogy a megfigyelő repülőgépek által a magasból irányított tüzérségi tűz szinte ellenállhatatlan. Különösen a nemzetiek alkalmazták ezt a harci módot és igen nagy sikereket értek el ezzel. Bebizonyosult az is, hogy a tüzérség nehéz ágyúinak és tőrackjainak hatása változatlanul a legfélelmetesebb maradt.

Érdekes, hogy a legfélelmetesebb fegyvert, a mérges gázokat még az egymást engesztelhetlenül gyűlölő nemzetiek és vörösök sem használták egymás ellen. Ez a tapasztalat mindenestre megnyugtató lehet az egész emberiség számára, bár nem zárja ki azt, hogy egy esetleges világháborúban sem kerül gáztámadásra a sor. Annyi azonban már most is kétségtelen, hogy a könnyű egy-két kilogrammos gyujtóbombák, amelyekből a repülőgépek nagy számban vihetnek magukkal, aránylag nagyobb veszedelemet jelentenek a nagy városokra, mint akár a mázsás bombák.

A madridi telefonközpont felhőkarcolója hónapok óta volt kitéve a repülőátadások bombáinak, azonban komolyan mindeddig nem sérült meg. Legújabbban a gyujtóbombák hatásaként a telefonközpont palotája lángbaborult és a tűz pusztítása nyomán megnémította Madridnak egész telefonszolgálatát.

Ez az utóbbi megállapítás is nagy mértékben támogatja a már általunk, tűzoltók által számtalanszor hangoztatott elvet, hogy a tűzoltóságnak a légvédelemmel, illetve polgári légtalonnal a legszorosabb kapcsolatot kell fenntartani és hogy a légi veszély lehető elhárítása szempontjából a tűzoltóság intézményét a lehető legmagasabb fokra kell emelni és a létszámát szaporítani.

# Decentralizáció

Írta: sz. Németh Gyula tisztgyakornok

A háterszág korszerű légoltalmának megszervezése töretlen utakon halad, mert mind-ezideig e téren elfogadható háborús tapasztalatokkal egy állam sem rendelkezik. A világháborúban és az azt követő kisebb háborús tevékenységek alkalmával lejátszódott városok ellen irányuló légitámadás sem nyújtott kellő tapasztalatokat, amennyiben egy esetben sem fordult elő, hogy *tervszerűen előkészített légoltalmi szervezet* állta volna ki a próbát s így csak legfeljebb a légi tevékenységek hatása, de nem a polgári légoltalom működésének eredményessége volt figyelhető.

Az eddig lefolytatott tervszerű légvédelmi és légoltalmi gyakorlatok alapján leszűrt tapasztalatok bár sok esetben rendkívül értékesek, azonban csak részletkérdésekre nyújtanak támogatást, mert a *feltételezett* támadások nem gátolják a cselekvő szervek és eszközök működését, tehát azok részleges vagy teljes kikapcsolódása nem következik be, mint ahogy az egy tényleges légitámadásnál okvetlenül meg fog történni. A légvédelmi és légoltalmi gyakorlatok ennél fogva gördülékeny és példás rendben folynak le, amit még az is elősegít, hogy a légoltalmi központ irányító szerve mindent kényelmesen megfigyelhet, a hírszolgálat akadálytalan működése folytán a cselekvő szervek közötti surlódás és nem kellő együttműködés, továbbá az esetleges hiányosságok azonnal áthidalhatók és pótolhatók, vagy egy nem várt körülmény folytán beálló zavar az egyöntetű parancsok alapján azonnal kiküszöbölhető.

A *légvédelmi gyakorlatok rendkívül fontosak*. Tisztán elméleti úton nem lehet a polgári lakosság vérebe oltani azokat a tevékenységeket, amelyeket légitámadás esetén végezni kell, továbbá a cselekvő szervek önálló működése — amely a felsoroltak alapján elengedhetetlen feltétele a jól felépített légoltalomnak — csak a folytonos gyakorlatozás útján érhető el. Azonban nagy hiba volna a polgári légoltalom megszervezésének irányelveit egy ilyen gyakorlat alapján megalkotni. Bár a gyakorlati tapasztalat általában megbízhatóbb eredményeket szolgáltat, ezekben azonban a légoltalmi gyakorlatok csak kisebb kötetlenségben — légoltalmi osztagok — lehetnek kísérleti jellegűek, mert felsőbb vezetés szempontjából illuzórikus eredményeket nyújtanak. Tehát ellenkezőleg, a gyakorlatozást kell olyan mederben vezetni, mely gondos megfontolás alapján már helyes irányba tereli a légoltalom összességének a működését. Ellenkező esetben a szervezet későbbeni megváltoztatása válik szükségessé és az ez alapon felállított eszközök és berendezések átépítése tetemes költségvetést okoz.

A légoltalom helyes irányelveinek megalkotására a repülőtevékenység feladatainak és céljainak, valamint hatásuknak ismerete vezet s ha szem előtt tartjuk azokat a szempontokat, amelyeket az ellenséges repülőnek követni kell, úgy nem tévedhetünk azokban a követelményekben sem, amelyeket elhárításuk érdekében — végeredményben a légoltalom felépítésében — követnünk kell.

A légierők feladata megbénítani az anyaország életműködését, miáltal a háború hármasként célja — a fegyveres erő legyőzése, az anyaország leigázása és így az ellenséges akarat meg-

törése — egy csapással és aránylag kevés véráldozattal elérhető, amennyiben az ország termelésének és utánpótlásának megbénításával, valamint a lakosság demoralizálásával a frontkatonaság elveszti az erkölcsi és anyagi támaszt, ami a hadművelet összeomlására vezet.

Az ellenséges repülő célja lesz minden ipartelep, közlekedési út, élelmezési központ és a mezőgazdasági termények, továbbá az erősen lakott területek, végül pedig mindazon eszközök, berendezések, felszerelések és kezelők, amelyek a légitámadások elhárítására és *hatásuk enyhítésére* vannak rendeltetve.

*Az ellenség által bevetett légi erők tevékenységének hatása, az ország érzékenységének függvénye.*

Ez azt jelenti, hogy minél érzékenyebb az ország, annál könnyebben és annál kevesebb anyagi felkészültséggel tehető tönkre.

Érzékeny az ország akkor, ha a fontos ipari, hadműveleti, közellátási góccok sűrűen, és főleg ha egymásra utalva vannak telepítve, továbbá ha az egyes termelési ágak racionalizálása miatt kevésszámú, vagy egy teleppé vannak tömörítve. Ez esetben ugyanis az ellenfél légi erejét nem kényszerül megosztani, ami egyrészt annak hatását emeli, másrészt elhárításukat teszi nehezebbé, amely az állam életére nézve katasztrofális lehet, mert a nagykiterjedésű telepeken a megzavarás miatt céltalanul leejtett bombák is képesek komoly zavart, esetleg hosszabb ideig tartó benuulást okozni.

A lakosság és lakóházak sűrítése is növeli az állam érzékenységét, mert a gáz-, gyújtó- és repeszhatású bombák egyrészt nagy pusztítóskat képesek végezni, másrészt pedig nagyobb embertömegeket demoralizálnak és vannak ki ezáltal a termelői munkából, de a közellátást, mentést stb. végző légoltalmi csapatoknak is megsokszorozzák a munkáját.

Maga a légoltalmi szervezet is érzékeny, ha az egyes szervek és eszközök nagy tömegben nyerne elhelyezést, ha nagy egységekkel dolgoznak, ha működésük kiváltását és irányítását központi szerv végzi, ha a híradás, riasztás és utasítások adása telefon- és villamoshálózatokhoz van kötve, és főleg, ha az egyes osztagok nincsenek önálló tevékenységre szoktatva és begyakorolva. Ezekben az esetekben ugyanis egy jó bombatalálat, mely tönkreteszi a laktanyát, vagy az előtte levő útvonalat, egész városrészt, vagy egész várost foszt meg a védelmi alakulatoktól. Hasonlóképp illuzórikus az egyes osztagok működése, ha azok állandó utasításokra szorulnak a légoltalmi vezető részéről, mert a telefonhálózat megsérülése esetén, nem tudva mikor és hogyan fogjanak munkájukhoz, kikapcsolódnak és nem végzik el feladatukat.

*A decentralizálás az ország érzékenységét van hivatva csökkenteni és ez az a legfontosabb irányelv, amely a légoltalom felépítésének egyedül helyes irányelvet szab.* Ennek betartása egy olyan keretet ad, amelyen belül az egyes szervek, csapatok és osztagok működése már másod-

**Légitámadás ellen védekezz!**

ezen belül levo objektumokat es alakokat az önálló, más közülettől független cselekvésre.

A decentralizáció tehát mintegy sejtekre osztja fel az államot, amelyeket önálló életre vannak berendezkedve anélkül, hogy a másokra lennének utalva. Az egyes sejteknek nem kell ugyan minden termelési ágat üzni — bár ez volna az ideális —, csak azt, amely létfenntartását szolgálja. Azonban az országon belül egy termelési ágat egy sejt sem sajátíthat ki magának, mert annak pusztulása pótolhatatlan veszteséget jelentene.

Az érzékeny pontok tagolása, szétszórása és az azok védelmét szolgáló légoltalmi szervek természetesen nem nélkülözhetik a felsőbb vezérést, mert az olyan rendszertelenséget teremtené, ami nem szolgálná az állam érdekeit.

Ezért a sejtek — közületek — élete csak abban a pillanatban válik önállóvá, amikor az összeköttetések és támogatások megszűnnek. Egyébként a sejteken — közületeken — belül minden egyén, osztal, ipartelep stb. a légoltalmi vezető alá van rendelve, az egyes sejtek — közületek —, a légoltalmi kerületek, ezek pedig az ország légoltalmi parancsnoksága alá tartoznak. (Légoltalmi Utasítás.)

Lássuk tehát, mit jelent gyakorlatban a decentralizáció?

Az állam legkisebb egysége az ember, mint állampolgár. Elsősorban ezek védelméről kell gondoskodni. Az egyén szempontjából a decentralizáció azt jelenti, hogy az aktív lakosság megfelelően tagolt munkabeosztást és jól védett óvóhelyet kapjon, a passzív lakosságnak pedig el kell hagyni azokat a településeket, amelyek támadás céljai lehetnek. A kitelepítettek szétszórtnak, majorokban, tanyákon, nyaralókon helyezendők el. A kitelepítés végrehajtása előre befejezendő és begyakorlandó a fennakadás elkerülése miatt. A kitelepítettek részben maguk látják el magukat étellel — vidéken ez keresztülvihető —, részben annyi ételmet visznek magukkal, amennyi az üzletekből szétosztható.

Az ipartelepek decentralizálása már a békében keresztülviendő, mert azok tagolása csak hosszabb idő alatt foganatosítható. Széttelepítésüknel arra fordítandó figyelem, hogy a telepen belül az egyes épületek, raktárak is távol fekszenek egymástól. A telepeket nem szabad a határ mentén, főbb útvonalak, folyók, feltűnő pontok és más fontos intézmények — kórház! — mellett elhelyezni. Az egyes iparágakat több telepen kell megosztani, amelyek mindegyike a termelés egész menetét el tudja végezni.

A mezőgazdaság decentralizációjánál Körösi Zoltán tűzoltótiszt múlt számban megjelent cikkének idevágó fejezeteire utalok.

A közellátás szempontjából a víz-, élelem- és az áramszolgáltatás biztosítása, továbbá az egészségügyi intézmények létesítése a feladat.

A vízkérdésnél mint legfontosabbat leszögezem: nem szabad városokban a vízvezetékre alapítani a vízellátás biztosítását. A hálózat igen érzékeny és több párhuzamos vezeték létesítése sem biztosítja teljesen az állandó vízvételt, ami katasztrófa alatt a gyujtóbombák miatt pedig igen fontos. Feltétlenül létesíteni kell a városok területén kutakat, ciszternákat és vízmedencéket ezenfelül ahol folyó, tó van a város közelében ajánlatos az oltóvíz biztosítására még földalatti csatornákat építeni, amelyek nem egy összefüggő hálózatot alkotnak, hanem a vízforrások párhuzamosan nyúlnak a város alá.

zelve reménykedésével elnévelni, amely szintén csak arra az időre nyújt létbiztonságot, amíg a közlekedés szünetel.

Az elektromoshálózat szintén igen érzékeny, azonban annak üzembiztara nem annyira katasztrófális, mint a vízhiány. Hogy ez az ipartelepeken ne okozzon fennakadást, azok önálló hajtóerejéről helyi erőműtelepekkel kell gondoskodni benzín-, nyersolaj-, gőzgépek beállításával. A villamos világítást is a helyi telep szolgáltatja. Ennél a kérdésnél a legfontosabb megjegyezni való, hogy a városok áramellátása távvezetékek útján igen rossz megoldás. A városoknak feltétlenül külön — estleg több — áramtermelő telepre van szükségük. A távvezeték igen érzékeny s ezenfelül a repülőknak nagyon jó tájékozódást nyújt.

Az egészségügyi intézmények létesítésénél — eltekintve az építészeti kérdéstől — ugyan csak alkalmazkodni kell a decentralizációs elvhez. Egy kórház vagy segélyhely létesítése egy nagyobb közület részére már csak azért sem jó, mert egy jól célzott bomba nagyon sok áldozatot követel, de azok szétszórásáról azért is gondoskodni kell, hogy a segélyhelyre szorulóknak minél közelebb kapjanak segítséget.

A közlekedés ellátásánál a decentralizációs elv úgy érvényesül, hogy több — lehetőleg sűrűn fásított — útvonalat létesítünk. A decentralizációs elv ellenzi a vasutakat, főleg pedig a villamosvonalakat. Egy hiba ugyanis az összes ott közlekedő vonatokat megakasztja. A szabad pályán mozgó járművek előnyben vannak háború esetén, mert a torlaszokat, bombatölcséreket kikerülhetik.

A felsorolt kérdések részletes tárgyalása túlterjedne a lap keretein, ezért azokat csak általánosságban érintettem. Részletesebben akárcsak azonban foglalkozni a légoltalmi szervek és berendezések létesítésével, ezért arról önálló cikkben, „A légoltalmi szervek decentralizációja“ cím alatt óhajtok foglalkozni.

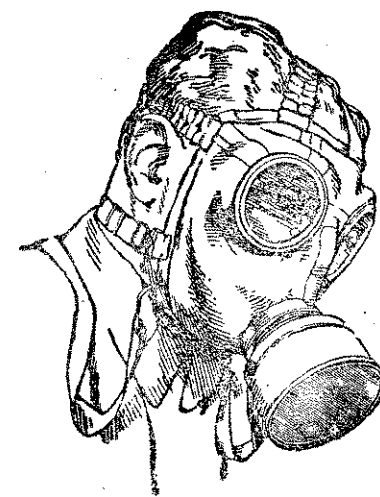

**FÜST-**  
és gázvédelmi  
felszerelések,  
gázálarok,  
belégző-  
és oxigén-  
készülékek  
és minden,  
a füst-  
és gáz-  
védelemmel  
kapcsolatos  
berendezések

**GÁZVÉDELMI KFT.**

Budapest, IV, Váci-utca 40

Telefon: 1-837-88

Bemutató bárhol és bármikor  
teljesen költségmentesen



## Légoltalmi híradó

Az Országos Légvédelmi Parancsnokság a Magyar Cserkészalányok Szövetségének felkérésére a szövetség vezetői kara számára légoltalmi tanfolyamot tartott. A tanfolyam befejező előadásán megjelent Anna kir. hercegasszony, Lindenmayer Antónia országos elnök és az Országos Légvédelmi Parancsnokság részéről vitéz Ruszkai Jenő tábornok.

A Budapesti Önkéntes Mentőegyesület a jövőben is folytatja áldásos működését a polgári légoltalom mentőcsapatainak kiképzése terén. A legközelebbi tanfolyamot február hó 8—13-ig mindennap délután 6—8 óráig tartja, a Mentők Markó-utcai székházában. Jelentkezni lehet személyesen, vagy levelezőlapon is, a személyi adatok feltüntetésével.

Birmingham város tanácsa elhatározta, hogy a föld alatt ötemelet mély gépkocsiszínt épített. A lejáratok, hogy a forgalmat ne akadályozzák, a mellékutcákban lesznek. A földalatti gépkocsiszímben a tulajdonos kívánságára a kocsit megmossák, ellátják üzemanyaggal, sőt javítás is eszközölhető. A város tanácsa az eredeti építési javaslatot a lég- és gázoltalomra való tekintettel, pótlólag olyan rendelkezésekkel módosította, hogy a földalatti gépkocsiszín lég- és gáztámadás esetére könnyen nyilvános óvóhellyé legyen átalakítható, amelyben mintegy ezer ember menedéket találhat.

A gázpermetezés eredményességét mutatták ki Amerikában. Hadgyakorlaton, két szembenálló, hareszerű alakzatban szétterülő dandárt permeteztek le repülőgépről színes folyadékkal anélkül, hogy erről a vezetőségen kívül bárki más tudott volna. A gyakorlat lefuvása után megvizsgálták a két dandár ruházatát. Kiderült, hogy nem volt egyetlen ember sem, akinek a világos ruházatán többé-kevésbé a színes folyadék apró, de sűrű foltok alakjában ne lett volna látható. Komoly esetben ez azt jelenti, hogy permetezéssel a szétszórt katonaság vagy polgári lakosság eredményesen fertőzhető és a fertőzés úgyszólván észrevétlenül végrehajtható.

Gázvédelmi felszerelés gyártására Angliában egy gyapotfeldolgozó üzemot alakítottak át, Blackburnban. A gyár teljesítménye naponta 52.000 drb gázálarc, tárolásukat hatóságilag eszközlik. A gázálarc szűrője normális gáztöménység mellett órákig, rendkívüli nagy töménység mellett 15 percig nyújt védelmet. A polgári osztagok részére új védőruhát gyártanak, amely impregnált aszbeszttől készül. A ruha most van kipróbálás alatt, azt remélik, hogy úgy tűz, mint gáz ellen kielégítő védelmet fog nyújtani. A ruha ára körülbelül 90—100 P. Svédországban a legújabb gázálarc 31 mintájú, összekötő tömlővel van ellátva. Mustárgáz ellen a védőeszközök a könnyű gázvédőruha, mely most van gyártás és kipróbálás alatt, továbbá a gázkenőcs, gázpor és fertőtlenítő folyadék, amelyekkel minden ember el lesz látva. Hollandiában dr Hackmann olcsó gázvédőruhát szerkesztett, amely nem varrással, hanem ragasztással van előállítva. Francia szabadalmat képez egy betét, amely a szuperoxidos önmentők — regenerálás miatt fellépő hő következtében előálló — száraz levegőjét van hivatva nedvesebbé és így kellemesebbé tenni. Japánban 1934 óta németmintájú gázálarcokat gyártanak. A marógázak ellen rendszeresített gázvédőruházatuk súlya 5 kg és 30 percig nyújt védelmet. A lovak védelmére nedves gázálarcot és gázvédőharisnyát gyártanak.

Óvóhelyek céljaira Franciaországban felhasználnák a földalatti villamosok alagútjait. Párisban a Métro egyes állomásai kiválóan alkalmasak erre a célra, mert sok oly mélyen fekszik a föld alatt, hogy az nemcsak gáz-, de bombabiztos fedezékné is kiválóan megfelel. Így a Place des Festes állomása 21 méteres márgaréteg, a Maison Blanc állomása 12 méteres mészköréteg alatt fekszik. A 1000 kg-os bombák ellen védelmet nyújtó óvóhely kb. 800.000 személyt befogadó képességűek volna. Egy-egy helyiség befogadóképességét 200 sz mélyre tervezik, férőhelyenként 500, illetve 100 frank költséggel. Az utóbbiak terjedelmességükön és különlegesebb felszerelésükön fogva a légoltalmi parancsnokságok és szervek székhelyéül szolgálhatnak. Törökországban a régi időkben fennmaradt ciszternákat fogják óvóhely céljaira átalakítani. Tokióban nagyméretű vasbetonóvóhelyek építését vették tervbe, amelyek 500.000 ember részére nyújtanak védelmet.

Összerakható gázóvóhely gyártásával foglalkozik a prágai Ringhoffer-gyár. Az acélból készült óvóhely „gázsilippel” (előkamrával) ellátott 4—6 személy befogadására alkalmas, három nagyságban készül, felállítása bárhol percek alatt eszközölhető. Ára 10.000 csekkorona.

Tízmillió tonna olaj tárolására alkalmas bomba- és tűzbiztos tankokat építenek Angliában, ahol egy esetleges blokád tartamára elegendő anyagszükséglet tartálékolható.

Gázfertőtlenítő és tűzoltóautót szerkesztett az angol Scamell Lorries-gyár. A kocsinak 5625 liter tartálya van, amelyet vegyi tűzoltószerrrel vagy gázfertőtlenítő szerrel töltenek meg. A tűzoltóanyag olaj, benzin stb. tüzek leküzdésére alkalmas, a gázfertőtlenítő anyag — összetétele ismeretlen — eddig használatos gázfajták közömbösítésére és absorbeálására alkalmas. A fertőtlenítő anyagot az autó motorja által meghajtott centrifugál fecskendő legyezőalakban — 9 méter magasra és 10 méter szélességben — fecskendezi ki menetközben. A haladó folyadékkal egyrészt a lebegő gázfelhő az utca vonalában eltolja és nagyrészt közömbösíti, másrészt az utcán, házak falára oszlopokra és nyílványokra tapadó gázcseppeket mossa le.

Japán újabban Mongólia és Mandzsúria légoltalmának felépítésén fáradozik. Egyelőre a légoltalom is a katonaság feladatát képezi, amennyiben ezen területek benszülőttei oly alacsony szálemi nívón állanak, hogy azok az aktív légoltalom végrehajtására alkalmatlanok.

A klórmész helyettesítése a légoltalom fokozottabb és tökéletesebb felépítése mellett egy jobban foglalkoztatja a kémikusokat. A klórmész ugyan a mustárgáz hatástalanítására megfelelő, azonban mint nem állandó vegyület a raktározás nagy gondot okoz, amennyiben a nem légmentesen tárolt klórmész igen hamar elbomlik. Újabb losantin és chloramin néven forgalombahozott készítményeket ajánlják, amelyek klórtartalmuk igen jól megtartják s emelett nem áll össze anyaguk, ami egyenletes szétszórásukat gátolná meg.

Anglia belügyi államtitkára, Lloyd Geoffrey január 12-én nyitotta meg ünnepélyesen a Blackburn állami gázálarcgyárat, amely hetenkint fél millió álarcot és több ezer gázbiztos gyermekkocsit készít. A gyermekkocsit légmentesen zárható teborítja és belsejébe friss levegőt lehet szivattyúzni, amelyet a gázálarcok légzőkészülékéhez hasonló szűrő tisztít meg a gáztól. Legalább 40 millió gázálarcot fognak az ország különböző részeiben építendő bombabiztos raktárakban felhalmozni. Ezen túl Anglia minden lakosát kívánatra ingyen kicseréltetik a gázálarc kezelésére.





# Tűzrendészeti Közlöny

A Magyar Országos Tűzoltó-Szövetség hivatalos lapja

Megjelenik minden hó 1-én és 15-én

Az előfizetési és hirdetési díjakat a Magy. Orsz. Tűzoltó-Szövetség 23.297. számú csekkzámlájára lehet beküldeni. Csekkürlap minden postahivatalban kapható.

Szerkesztőség és kiadóhivatal:

**BUDAPEST**  
**IV, Bástya-utca 13**

Előfizetési ára egész évre 12 pengő a Polgári Lég- és Gázoltalom című melléklettel együtt. — A szerkesztőség címére küldött szakcikkeket, ha közlésre alkalmasak, díjazzuk

Ajánlva a m. kir. belügyminiszter úr 107.641—1937. E. M. sz. rendeletével („Belügyi Közlöny“ 1937. évi 6. sz.) a vármegyék, városok és községek számára.

A Magyar Országos Tűzoltó-Szövetség irodája:  
Budapest, IV, Bástya-utca 13. — Telefon: 1-847-94

## Tűzoltótötestületek a lapot tagdíj fejében kapják

### Tiltakozunk!

Egyik budapesti napilap, amely különös előszeretettel foglalkozik Szövetségünk elnökének, Szilágyi Lajos dr. országos tűzrendészeti felügyelőnek illusztris személyével, a valótlan közlemények egész sorozatát közölte az elmúlt napokban. Mivel elsőrangú állami érdekek és nemzeti érdekek fűződnek az országos tűzrendészeti felügyelő hivatali munkásságához, ezeket a hamis közleményeket lapunk hasábjain utasítjuk vissza és a legnagyobb felháborodással tiltakozunk az ellen, hogy akár politikai elfogultságból, akár személyes gyűlölségből bármelyik napilap valótlan közleményeket hozzon, akár a Magyar Országos Tűzoltó-Szövetség, akár az országos tűzrendészeti felügyelői hivatal köréből.

Az a felfogásunk ugyanis, hogy semmiféle kormányának egyetlen egy napilap sem diktálhatja, hogy egy olyan bizalmi állásra, mint az országos tűzrendészeti felügyelői állás, az ellenzéki vagy a politikai ellenfelei sorából nevezzen ki valakit, hanem minden józaneszű ember természetesen tartja, hogy bizalmas természetű feladatokra azokat szemelik ki és azokat nevezik ki, akik iránt bizalommal vannak az illetékes vezetők.

Minden magyarul beszélni, írni és olvasni tudó ember igen jól tudja, hogy más dolog a tűzrendészet és ismét más (ennek keretén belül) a tűzoltóság intézménye. Aki egy kicsit tájékozott van, azt is jól tudja, hogy tűzrendészeti kérdésekben a főszolgabíró, az alispán, a polgármester és a belügyminiszter rendelkeznek. Normális viszonyok között tehát fel sem merülhetett volna az a követelmény, hogy a belügyminiszternek az alispánnak és a polgármesternek, avagy a főszolgabírónak a tűzoltólétrán kitűnően beismert mászóknak, ügyes tomlófejtetőnek vagy más eszközöknek kell lennie. Soha senki tűzoltósági előzetes kiképzést ezektől a közigazga-

tási kapacitásoktól nem kért, nem várt, csak most, 1936—37-ben néhány gyűléstől elvakult ujságíró követeli ezt Szilágyi Lajos főispántól.

Hogy Szilágyi Lajos előtt évtizedeken keresztül egy másik főispán és pedig névleg Széchenyi Viktor gróf sikerrel állta meg a helyét tűzoltói előképzettség nélkül ugyanezen a poszton, erről most nem esik szó. Az sem fontos, hogy Szilágyi Lajos tényleges állományú honvéd gyalogostiszt korában a tűzoltásban alapos és intenzív kiképzésben részesült, sőt az egyik kiképzési évszakban a legénység kiképzését a tűzoltásban ő vezette. Mindez mellékes. A fődolog a támadás, a megbántás, az elkedvetlenítés.

Más államban, ha elhatározzák, hogy a tűzoltóság intézményét országsszerte átszervezik, megreformálják, militarizálják, akkor az egész nemzet apraja-nagyja, szegénye-gazdagja, ura és parasztja segítségére siet annak a férfiúnak, akinek a sors ezt a feladatot juttatja. Nálunk — és úgy hisszük, hogy egyedül csak nálunk — büntetlenül szabad ezt a honvédelmi feladatot szisztematikusan zavarni, büntetlenül szabad a szervező és a megszervezendő közé éket verni, közöttük bizalmatlanságot szítani, a fegyelmet rontani.

Úgy érezzük, hogy ez ellen nekünk, a tűzoltók tízezreinek kell elsősorban óvást emelni. Nekünk kell kérni, sőt követelni, hogy hagyjanak bennünket békében dolgozni, hagyjanak bennünket a magunk portáján rendet csinálni és rendet tartani.

Jogunk van követelni, hogy a tűzoltó-vicekkel, tréfákkal, gúnyolódásokkal hagyjanak fel és a magyar tűzoltóra olyan tisztelettel tekintsenek, mint a rendőrrre, a csendőrrre vagy a katonára teszik azt. Joggal követelhetjük ezt, mert nemes a hivatásunk és szent a kötelességünk.

# Kőszeghi Mártony Károly gázalarca 1830-ból

Írta: Breznay Imre

A Tudományos Gyűjtemény 1831. évi folyamának áprilisi kötetében egy hosszabb cikk jelent meg ezzel a címmel:

„Egy újonnan felfedezett életmentő készültről, mely által a fojtó-levegővel teli üregekbe veszély nélkül bémehetni.“

A terjedelmes cikket Trattner Károly cs. kir. kapitány „a Genie Corpsnál“ írta, mint olyan, akit a készülék megvizsgálására kiküldött bizottság jegyzőjévé neveztek ki.

Abból indul ki, hogy milyen veszedelmesek a hadviselésben a várostromoknál az úgynevezett „minák“, vagyis a védelem és támadás céljából készített hadi aknák. Szerinte ezek a minák fontos „rollát“, vagyis szerepet játszanak az erösségek védelmében és „menyire szükséges a felgyújtás után a füsttel és párával tölt Gallériákba, földalatti boltozott menetekbe ismét gyorsan bújhatni, hogy a Minai védelemmel újra kelteként lehessen foglalatoskodni.“

Fölemlíti azután, hogy a franciák is kísérleteztek a felgyújtás új módjával 1828-ban, de bizony ennek „próbája három tábori intéző tisztnek életébe került, kik a tudni vágyás és szorg által nógattatván, igen szaporán a Gallériákba rohantak, 's benne megfultak. Ott enyészett el Magyar országnak egy reménysugárzott fija, T. Keresztury Fő-Hadnagy is...“

Éppen ebből az okból iparkodott a bécsi katonai főparancsnokság azon, hogy olyan készüléket találjanak föl, amely biztosítsa a földalatti aknákba való gyorsabb bejuthatást mindjárt a robbantás után. János főherceg, fő tábori-intéző Kormányzó ezért bizta meg a soproni születésű Mártony Károlyt majort ily eszköz elkészítésével.

„Ezen készület Mivoltának abban kellett vala határozódnia, hogy

1) Általa még a legveszedelmesebb fojtó párával tölt helyben is hosszabb ideig lehessen tartózkodni.

2. Olly egyszerű legyen, hogy azt a közember is könnyen használhassa.

3) A vele felkészült ember semmi külső készülettől se függjön, hanem szabadon, 's önhatóan minden akadály nélkül mindazon munkákat véghez vihessen, mellyek ily alkalmatossággal tőle kívántathatnak.“

Hogy azután a Mártony-féle ily készülék megfelele-e ezeknek a föltételeknek, egy bizottságot neveztek ki, melynek tagjai tábornokok és törzstisztek voltak s több szakbeli egyetemi tanár. Ez a bizottság első sorban a mentő készülék terveit vizsgálta meg és az — mint pontosan följegyzik — a következő részekből áll:

„1-ször Egy  $\frac{1}{6}$  koczka lábnyi üregű, egy vonásnyi vastag kalapált vasból készült bődönből, melly egyik végén bé van zárva, másik végén pedig egy tárogatóval, és sróf tekerttsel felkészülve, hogy azt a szorító szivatyúhoz lehessen srófolni. Ezen bődön a szorító szivatyúnál fogva, melly Mariottiskálával, mellyen a levegő nyomás 20 foka számláltathatik, fel van készülve, összeszorított levegővel megtöltetik, és a tárogatóval, vagy szélesappal, zárva tartatik. E jelen készülethez tartozó három bődön, vagy palaczk 60 légköri nyomattal próbáltatott meg az össze szorított levegő nyomatára nézve, és

tetniök, az elpattanás veszélye ellen teljes bátorságra vagnak helyezve. Olcsóság és csekélyebb terh végett a vas választatott a palaczk szerének.

A palaczk mindkét oldalához meggörbített csövek vagnak foglalva, mellyek közül az egyik az ellensúly megtartása vagy inkább formálása végett ónnal tele van töltve, a másik pedig üres, és mind a ketten egy sárga réz tokba végződnek. Ezen csőnek üres része arra szolgál, hogy általa az összeszorított levegő a palaczkból egész a bőr sisak alsó részéig vezetessék, mellynek leírása mindjárt alább fog következni; ez az említett sárga-réz tokba végződik, melly a levegő kiömlésének kormányzása végett egy angol csapal fel van készülve. Ezen palaczk szíjszerszámba helyhetik, és mint a háta-tarisznnya hónalszíjakkal a hátra köttetik, melly szerént terhét a hordozó kevésbbé érzi.

2-ször. Egy jó kecske bőr sisakból, melly feltétezik, 's két kötővel és csattal a nyak köré szorítatik. A beléje helyezett két szemüveg a körül-látásra szolgál. Alsó részén egy szoruló 's nyúló cső vagon, mellyet a palaczk sárga-réz tokjára srófolhatni, és amelly az abból ömlő levegőt a zárt sisak alá vezet. Egy a csőbe tett sipotska, melly — a görgeteg hüvelyben akként helyeztetik, hogy akkor tiszta hangot adjon, mikor éppen annyi levegő ömlik a süvegbe, a mennyi a lélegzésre szükséges; akkor pedig fellelte sikolt, midőn kelletténél több levegő hat a lélekző süvegbe: akkor ellenben, midőn még kevés az oda eresztett levegő, vagy gyengén hangzik, vagy épen szóttan marad, — arra szolgál, hogy a készülék hordozójának tudtára adja, miként kell gazdálkodnia a csapnál fogva, hogy elegendő levegője legyen a lélekzésre, de az abbeli készség ne vesztegetessék.

A sisak alsó része zsatskó formájú, 's fel-fujva mintegy 60 koczka hüvelyknyi térségű, vagyis dupla lélekzetnyi; arra való, hogy az öss-

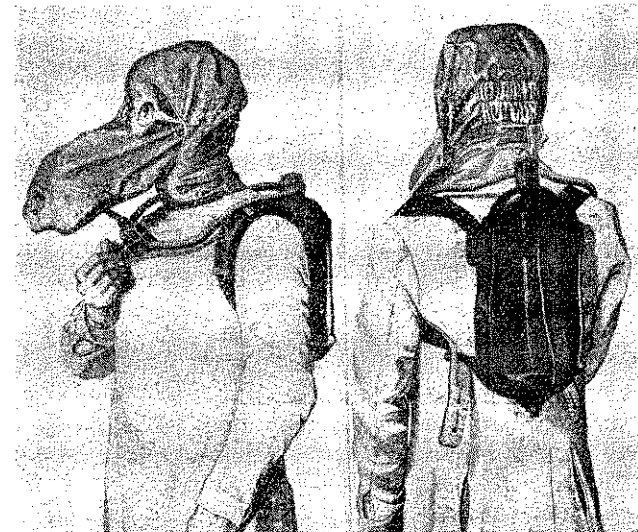

veszorított levegőnek tért adjon, hogy így az, minekelőtte a tüdőbe jutna, a gőzköri levegőhöz hasonlóan kiszéllyedhessen. Ezen zsatskó a kilehellett levegőt is elfogja, melly a beléje eresztett fris levegővel benne vegyül, és résznyire ismét vele együtt beszívatik, egy része pedig azon apró üvegeken, mellyeket a sisak fel-

geti, tökéletesen kizáratik. Az által pedig, hogy a kihelt levegőnek egy része újra lélekzésre fordítatik, a palackban lévő levegő készség megkéméltetik, és tovább tart, mint sem a palack tartama szerint egyébként lehetséges volna.

Ezen zsatskó előrészen egy légzáró srófos szélesap vagy a gőzköri levegő bébocsátására, melyet mindaddig zárva tarthatni, míg a munkás a fojtó levegővel tölt helybe nem hat, hogy mindaddig a köz levegővel élhessen a készülétes, míg csak a maga készüléte nem szorítottatik, és hogy azon szélesapot csak akkor kelljen bészárnia, midőn fojtó-gőzzel tölt helyre kell mennie, előbb pedig levegői védkésztségét ne kelljen költögetnie."

Miután mindezeket úgy rajzban megszemlélték, mint a reájuk vonatkozó magyarázatokat figyelmesen meghallgatták, próbát is tettek vele. Ezt megelőzően az életmentő készülék palackjait töltötték meg 20 légköri nyomású levegővel. Egy palack megtöltésére 9 perc kellett.

Ezután két ilyen minás katonát felöltöztettek az ismertetett mentőruhába és fáklyákkal beküldötték egy fojtó gázzal telt aknába, az ajtót pedig rájuk zárták...

A két katona kényelmesen járt-kelt az aknában, felelt minden kérdésre és csengetyűjökkel minden hívásra azt válaszolták, hogy semmi bajuk nincs. Mikor pedig kinyitották az ajtót, a bizottságnak tagjai még távolabb is olyan használhatatlannak találták a levegőt, mely onét kitudult, hogy vízzel vegyített szalmiákszeszt kellett szétfeckendeni az ártalmas pára lecsapódása végett.

A katonák 22 percig voltak benn s azután ismét visszamentek 9 percre. Mikor kijöttek, az egyiknek légtartójában még megvolt a levegőnek egyötöd része, a másik azonban (sípja révén) arra a meggyőződésre jutott, hogy nincs már levegője. Ezt a bizottság is megállapította, mikor levették róla a készüléket. Mindketten föl voltak ugyan hevülve, de „korántsem ellankadva“.

A bizottság azután a következőkben foglalta össze véleményét a találmányról:

„... A TT. tábor intézői a Major Mártony Ur által feltalált életmentő készülék által, melylyel a fojtó levegővel tölt térbe bémehetni, a feladást teljesen megfejtettnek tekintik; minthogy az egyszerű erős, minden történhetéstől függetlennek megesmertetik, és vele minden, még a legromlottabb levegőben is baj nélkül elég ideig tartózkodhatik, és munkálkodhatik...“ A használati időt pedig 30 percen szabták meg.

Megállapította bizottság azt is, hogy ez az életmentő készülék minden tűznél is használható, ha az A. d. ini által alkalmazott ruházattal összekapcsolják. (Lásd Tűzrendészeti Közlöny 1936. évi december számában a „Száz évvel ezelőtt“ című cikkemet.)

Az alsó-ausztriai kormány azonnal intézkedett, hogy a készüléket minél nagyobb számban grátsák a közönség használatára is.

A készüléket különben — Mártony major készítése szajint — a szászországi származású K. R. t. bécsi műszerész készítette el nagy pontossággal és lelkiismeretességgel.

— Végső megjegyzésünk először az, hogy új nincs a nap alatt, másodsor pedig, hogy a gázalarc tulajdonképpen föltalálója magyar ember volt.

# BEMUTATJUK

## Papp Ferenc



Szeged szab. kir. városi nyug. tűzoltó főparancsnokot abból az alkalomból, hogy a m. kir. belügyminiszter a közelmúltban a Magyar Országos Tűzoltó-Szövetség főtítkárává nevezte ki.

Ez a kinevezés tulajdonképpen nem jelent új stallumot, csupán megerősítése a

1935. évi gyöngyösi tűzoltónagygyűlés bölcse lasztásának, elismerése a főtítkári székben kifejtett másfélévi, átlagon felüli és ércnél maradandóbb munkateljesítménynek, melyet nemesfémek módjára próbának vetve alá, azt fényesen kiállotta és a m. kir. belügyminiszter az új tűzrendészeti törvény- és kormányrendeletben előírt újjászervezési, építő és megelőző tűzrendészeti munkálatok feladattömegének elvégzésére a jövőre nézve is legalkalmasabbnak fémjelezte.

Ha a Magyar Országos Tűzoltó-Szövetség díszes főtítkári székét elfoglaló Papp Ferenc életvonalát vizsgáljuk, megállapíthatjuk, hogy felfelé ívelése töretlen volt és azt mindenkor a szorgalommal párosult nagy munkaszeretete és munkabírása jellemezte.

Mint a szegedi tűzoltóság főparancsnoka, 35 éves munkássága alatt jóformán a semmiből teremtetten meg és fejlesztette testületét olyan színvonalra, mely minden tekintetben megfelel a kor követelményeinek.

Munkásságának eredményeire csakhamar felfigyeltek a szakkörök és rövidesen az Országos Szövetség elnökségi előadóinak sorába került és az akkor szakosztályi rendszerrel kísérletező elnökség egyik legfontosabb, a megelőző tűzrendészeti szakosztály előadói tisztével bízta meg. Azóta is élénk munkásságot fejt ki az elnökség kebelében.

Az egységes gyakorlati szabályzat IV. kiadásának átdolgozását és sajtó alá rendezését ő végezte, amely szabályzat több mint negyedszázadon állta meg helyét és csak most közeljövőben kerül újabb átdolgozásra. Ugyancsak ő végezte szerencsés kézzel a versenyszabályzat két legutóbbi átdolgozását is, mely utóbbit a kismotorfeckendő-versenygyakorlatok beiktatásával a szomszédos országok is vezérfonalul használnak.

Értékes és nagytömegű szakirodalmi munkássága terén kimagaslik a tűzrendészeti közigazgatásról írt könyve, mely különösen a kódex megjelenése előtt nélkülözhetetlen segédkönyve volt a megelőző tűzrendészet terén eljáró tűzoltó-tisztnek. Az általa szerkesztett, sajnos, csak rövid ideig élt „A tűzoltó“ című szaklap még a jövőre vonatkozólag is irányt nyujt annak mikénti szerkesztésére. A külföldi tűzoltóságokról írt tanulmánya széles körökben keltett feltűnést.

A mezőgazdasági termények tűzrendészete, kéményseprési és ásványolajtermékekre vonatkozó rendeletek tervezete kizárólag az ő szakavatott munkásságát dicséri, nemkülönben a kódex és azzal kapcsolatos tervezetek előkészítésénél tevékeny részt vett.

# Meteorológiai szempontok a tűzoltói taktikában

Írta: Aujeszky László dr. kir. osztálymeteorológus

## I.

### Bevezetés

A tudományos alapon álló tűzoltás egyik legérdekesebb és a meteorológiai tudományhoz legközelebb álló fejezete az úgynevezett tűzoltói taktika.

Minden tüzeset olyan sajátosságos és egyéni körülmények csoportosulása folytán játszódik le, amelyek teljesen egyformán és teljesen azonos módozatok között soha nem ismétlődhetnek meg. A tűzoltói gyakorlatban nincsenek egyforma esetek, legfeljebb többé-kevésbé hasonló esetek vannak illetve olyanok, amelyek első tekintetre egymáshoz hasonlóknak mutatkoznak. Egészen lényegtelennek látszó és fel sem tűnő körülmények azonban lényeges különbséget okozhatnak a tüzeset lefolyása szempontjából és ezek a különbségek azok, amelyek a tűzoltótiszt munkáját kimeríthetetlenül változatossá, de egyben már tisztán tudományos szempontból is a legterheesebb és legnehezebb emberi feladatok egyikévé teszik. Mindenre kiterjedő legéberebb figyelem, késedelmet nem ismerő felfogóképesség és mélyen megalapozott szaktudás oldhatja csak meg ezeket a folyton ismétlődő, de mindig újszerű helyzeteket. A pusztán elméleti szobatudás ehhez egymagában époly elégtelen, mint a pusztán gyakorlattal és megszokással elsajátítható kényelmes rutin. Talán egyedül a tömegbalesethez kihívott orvos munkája hasonlítható még bizonytalanság és sürgősség tekintetében ehhez a rendkívül nehéz tevékenységi körhöz.

A tűzoltótisztnek a veszedelem helyszínére érkezve, azonnal át kell tekintenie a fennálló helyzetet és minden idővesztés nélkül meg kell alkotnia a mentési és támadási tervet. Hogy ez a lehető legjobb és legeredményesebb legyen, azt van hivatva előmozdítani a tűzoltói taktika. Már az elmondottakból nyilvánvaló, hogy a tűzoltói taktika részben tudomány, részben pedig — művészet. A műszaki és gyakorlati tudás époly elengedhetetlenül szükséges hozzá, mint a művészi jellegű beleélés az adott helyzet sajátlagos és meg nem ismétlődő körülményeibe.

A tűzoltótiszt taktikus munkája legrövidebben úgy jellemezhető, hogy a helyszínen észlelhető legkülönbözőbb körülményeket nemcsak egyszerre és szinte pillanatszerűleg át kell tekintenie, hanem azok legügyesebb kiaknázási módját is haladéktalanul meg kell találnia. A „helyszínen észlelhető körülmények“ alatt ebben az esetben mindazt együttvéve kell érteni, ami az égő anyagok fizikai és vegyi tulajdonságairól, terjedelmükről, elhelyezésükről, csomagolási módjukról, az épületek alaprajzi és szerkezeti sajátosságairól és számos egyéb fontos és döntő jelentőségű tényezőről a kivonulás pillanatában megállapítható.

Nem vagyunk illetékesek arra, hogy a tűzoltói taktika óriási területének ezekről a kérdéscsoportjairól akár csak futólag is megemlékezhessünk. Az alábbiakban csak egy kicsinynek látszó, de kétségtelenül fontos részletkérdést szándékozunk kellő világításba helyezni, azt, hogy a tűzoltói taktika minő összefüggésben áll a tüzesetek fejlődésének egyik fontos irányító

## II.

### A szélirány szerepe a tűzoltói taktikában

Szakemberek előtt felesleges fejtegetni, hogy a tüzesetek keletkezésére milyen nagy hatásuk van az időjárási tényezőknek. Ha az időjárás nem is okoz gyakran tüzet (bár az öngyulladások keletkezésében igen sokszor bűnös és a villám szikra révén is nem egy súlyos tűzvésznek volt már a szülőanyja), de az tagadhatatlan, hogy a tüzesetek fejlődési módja, kivált pedig a tűz naggyáfejlődésének sebessége nagyrésztben a kedvező, vagy kedvezőtlen időjárási körülmények fellépésén szokott múlni.

Természetes következménye ennek, hogy a tűz befolyásolása és megfékezése, illetve teljes eloltása szempontjából is nagy szerep jut az időjárásnak, mert az ügyes taktikus nemcsak arról tud gondoskodni, hogy az időjárás pillanatnyi eseményei a tűzoltói munkát a lehető legkevésbé zavarják, hanem az időjárás szeszélyes erőit a saját szolgálatába is tudja állítani és azokat esetről esetre valódi művészettel kihasználja.

A sokféle időjárási hatás közül, amelynek a tűzoltói taktika szempontjából jelentősége van, legismertebb a szél hatása, mert egészen szembe-tűnő és nagyon durva alakban mutatkozik.

Már régen a tudományos meteorológia kialakulása és a tudományos színvonalon álló tűzoltás kifejlődése előtt ismeretes volt, hogy a tűz a szél irányában terjed tovább, mert a szél nemcsak a szikrákat és pernyéket viszi magával, hanem tovább szállítja azt az átmelegedett izzó levegőt is, amely közvetlenül a tűzfészekből lép ki és a szélelles oldalán lévő könnyebben gyulladó anyagok hathatós előmelegítésére vezet. Ez a meleg levegő magában még nem gyújt ugyan, de az útjába eső tárgyakat erőteljesen kiszárítja, hőfokukat is emeli és ezzel megmunkálja a talajt a később érkező pernyék, szikrák és lángnyelvek előtt.

Természetes és magától értetődő ennél fogva, hogy a szélirányba eső értékeesebb vagy könnyen éghető létesítményeket védeni kezdték a tűzfogás veszedelme ellen és a tűzfészek szélelles oldalán öntözéssel, letakarással, végső esetben pedig rombolás útján is igyekeztek a veszedelem elhatárolásáról gondoskodni.

Nagyobb tüzesetek szélelles oldalán 100—200 méter szélessége is lehet annak a zónának, amelyben a sugárzó hő és a füst elviselhetlenné teszi a tartózkodást, legalábbis olyanok részére, akik az ilyesmihez hozzászokva nincsenek, kellő felszereléssel nem rendelkeznek, a nagygyakorlatú magyar tűzoltó ellenállóképességével és hősies lelkületével nem bírnak.

A helyszínre érkező tűzoltótiszt egyik finom taktikai érzékét követelő feladata, amelyet sürgősen meg kell oldania, komolyabb tüzeseteknél a következő alakban merül fel. („Komolyabb“ tüzesetnek kívánjuk itt nevezni az olyat, amely elhanyagolt, amennyiben késői riasztás, nagy távolság, nehéz útviszonyok, vagy vízszerezési nehézségek következtében csak naggyáfejlött állapotban kezdődhetik meg a tűz oltása, továbbá az olyan esetet, amelyhez gyorsan kiérkezik ugyan a tűzoltóság, de a tűz kedvezőtlen időjárási körülmények miatt rendkívül nagy sebességgel, rosszindulatú módon terjed tovább, végül az

arányokat öltet, vagy nagyszámú embert lehet veszedelembé.) A leírt komolyabb esetekben a tűzoltótisztnek mérlegelni kell, vajjon helyes-e a tüzet a széloldalról azonnal megtámadni, vagy nem indokolt és sürgősebb feladat-e minden erejével odahatni, hogy a szélelles oldalon való tovaterjedésnek útját állja és a tűznek ezen az oldalon való elhatárolásáról, ha kell rombolások árán is, azonnal gondoskodjék.

Természetes, hogy e kérdés eldöntésében nem egyedül a szél és a tűz terjedési sebessége irányadó, hanem azok a körülmények is, amelyek a veszélyeztetett élőlények tartózkodási helyéből, vagy lakatlan épületekben az épületek és a raktározott anyagok tűzoltói sajátjaiból és a bennük előállható károkból adódnak. Általában azonban az erősebb szél az elhatárolás, a gyenge szél pedig a közvetlen oltás és megtámadás taktikáját teszi indokoltabbá. Ebből a szempontból a szél erőssége mellett döntő jelentősége van a szél turbulencia-jellegének is, amint azt azonnal részletesebben is meg fogjuk világítani.

### III.

**A finomabb szélhatások mérlegelése a tűzoltói taktika néhány alapvető kérdése szempontjából**

Magától értetődik, hogy a tűzoltói taktika lényesebb és finomabb kérdéseinek eldöntésekor nemcsak a szél irányát és az áramlás sebességét, hanem annak úgynevezett lökésességét (turbulenciáját) is figyelembe kell venni, sőt le kell szögeznünk, hogy tűzoltói szempontból a szél lökéses, vagy lökésmentes volta még sokkal fontosabb körülmény, mint a pusztán erőssége.

Már többször alkalmunk volt kifejtetni a Tűzrendészeti Közlöny hasábjain, hogy egyforma sebességű szél nagyon különböző hatású lehet aszerint, hogy a szél állandó irányú és sebességű-e (úgynevezett lemezszerű vagy lamináris szél), vagy pedig szeszélyes, ingadozó, lökéses, örvénylő, vagyis olyan, amelynek a sebessége minden pillanatban más és más. Sík vidéken, síma felszínnek felett (pl. nagyobb tavakon, a Balaton felett, a tengeren stb.) a szél majdnem egészen lemezszerű, állandó sebességű. Hegyes vidéken, épületek és más akadályok mögött a szél sokkal lökésesebb, ingadozóbb természetű.

A lökéses szél összehasonlíthatatlanul jobban táplálja és terjeszti a tüzet, mint a síma, egyenletes, lemezszerű légáramlás. Ennek többféle oka is van. Először is a síma szél a tűz közege fölé olyan levegőt hoz, amely a tűz szélén már megtelt füsttel és éghetetlen gázokkal. Ez a levegő inkább oltóhatású, semhogy az égést előmozdítsa. A lökéses szél ellenben örvénylő mozgást végez, oldalról és a magasból tiszta levegőt hoz a tűzfészek belseje fölé és hatalmas erővel táplálja az egész égő felület további égését.

Másrészt pedig a kavargó, örvénylő szél megmozdítja a testeket, hatalmas izzó fadarabokat, kődarabokat, méretű pernyéket is fel tud magasra emelni és hosszú ideig lebegtetni, szállítja őket, majd leejti olyan helyen, ahol azok újabb veszedelem kiinduló forrásává lehetnek. Ezzel szemben a síma, egyenletes szélnek sokkal kisebb a mozgató ereje, az nem alkalmas arra, hogy röpködő távolabb fekvésű anyagokat és épületeket veszedelembé hozzon.

Alattomos sajátja az örvénylő, kavargó természetű szélnek, hogy olyan nyílásokon is be tud hatolni az épületbe, amelyek nem néznek a szélirányba, azzal párhuzamo-

irányú mozgás előfordul, tehát az bekergethet zsebrátnokot és pernyéket olyan padlásablakokon, tetőszellőzőkön, vagy hasonló nyílásokon is, amelyek az azok síma, egyenletes szélben semmiképpen sem hatolhattak volna be. A veszedelem tehát olyan módon és olyan helyekre is tovaterjedhet örvénylő szélben, ahova egyenletes, síma szél alkalmával (legyen az különben bármily erős és bármily viharos jellegű is!) soha el nem kerülhetett volna. Nem is beszélünk itt arról, hogy a lökéses szél az ilyen helyre jutott kis szikrákat csakhamar felszítja és könnyen nagy tüzet okozhatnak, míg síma, egyenletes szélben az új veszélyforrás csakhamar magától kialudt volna.

Nem szabad elhallgatnunk azt a nagyon lényeges körülményt sem, hogy lökéses szélben a keletkezett új tűzfészek felismerése és idejekorán való ártalmatlanná tétele sokkal nehezebb és sokkal valószínűtlenebb. Ugyanis a zárt tüzet rendszerint a füstje árulja el, ámde éppen a lökéses szél a füstöt gyorsan szétkeveri, eloszlatja, a síma, egyenletes szél pedig egy tömegben tovaszállítja. Ennek következtében szélcsendes időben, vagy egyenletes lökésmentes szél idején a füst rövid idő alatt elárulja a tüzet és gyors tűzoltói beavatkozást tesz lehetővé. Örvénylő szélben azonban a füst nem marad együtt, nem kelt gyanút, a tűz észrevétlenül fejlődhet naggyá. Pedig éppen ilyenkor van a tűznek sok tápláléka és ilyenkor történik amúgyis gyorsan a tűz naggyafejlődése! Veszedelmes okozati körbe kerültünk tehát bele: csendes időben, vagy lökésmentes szélben a tüzet könnyű észrevenni és a tűz lassan is fejlődik. Lökéses, örvénylő szélben pedig a tüzet nehéz észrevenni és különben is gyorsan fejlődik. Az utóbbi esetben tehát hatványozottan nagyobb a veszedelem!

Végül a lökéses szélnek még az a nagy hátránya is megvan, hogy a veszélyeztetett szélelles oldal nagyobb kiterjedésű lesz a folytonos irányingadozások következtében. Egy példa legjobban fogja mutatni ezt a helyzetet. Tegyük fel, hogy egy hosszú keskeny raktárépületünk ég, amelynek hossz tengelye 80 méter, szélessége azonban csak 12 méter. Ha a szél iránya párhuzamos a raktár tengelyével és a szél nem lökéses, hanem iránytartó természetű, akkor ez a tűz csak 12 méter széles zónát veszélyeztet, azt a 12 méteres zónát, amely a raktár pontos meghosszabbításába esik a szélirány felé. Abban az esetben azonban, ha a szél lökéses természetű, akkor jobbra-balra 45 fokos iránykilengéseket kell feltételeznünk. Ez arra vezet, hogy pl. 20 méterre az épületen túl már nem 12 méter széles, hanem 212 méter széles terület van veszélyeztetve, vagyis a szomszédos épületek nagyrésze is a veszélyzónába kerül.

Ha a szélnek és kivált a lökéses szélnek veszedelmes sajátosságait átgondoljuk, akkor arra a téves véleményre juthatunk, hogy tűzoltói szempontból legkedvezőbb, ha egyáltalában nincs szél, vagy csak egészen gyenge szellő fujdogál.

Ez a vélemény téves, mert a szélirány taktikai kihasználásának lehetőségét szem elől té-

## **A tűzoltó**

**védi a nemzeti vagyont és segít bajbajutott embertársain. BÉKÉBEN vagy háborúban egyaránt.**

veszti. Annyi mindenesetre igaz, hogy a tűz kitörésétől a tűzoltóság helyszínre érkezéséig legszerencsésebb dolog a szélcsendes idő, vagy legalább lökésmentes szél, mert ilyen körülmények közt kell legkevésbé tartani attól, hogy a tűz túlgyorsan fejlődik nagygyá. A tűzoltóság megérkezésétől kezdve azonban már nincs okunk szélcsendet kívánni, mert csendes meteorológiai helyzetben is minduntalan jelentkeznek gyenge fuvalmak, amelyek a tűzokozta nagy hőmérsékleti ellentétekből származnak. Ezek változó irányúak és ezért nagyon megnehezítik a taktikailag helyes támadási irány kiválasztását. Változó irányú szélben nincs olyan kedvező irány, ahonnan a tüzet legkönnyebben lehet megtámadni. Bárhonnan is támadunk, a szél egy-egy irányváltozása kellemetlen és veszedelmes meglepetéseket hozhat. Ha pedig eszményien tökéletes szélcsend van, akkor a sugárzó hő és a tűz füstje minden oldalon egyformán érvényesülnek és nem küldhetjük a támadó legénységet olyan égtáj felé, ahonnan a tűzhöz annyira könnyen és baj nélkül hozzáférkezhetik, mint iránytartó szabályos szélben.

Legsúlyosabbak természetesen azok a tűzesetek, amelyekben a meteorológiai alapon indokolt taktika valamilyen más taktikai akadályba ütközik, pl. a széloldalon nem lehet vizet kapni, vagy a szélelles oldalon kell sürgős mentési munkát végezni, vagy egy zárt tűzhöz éppen csak a szélelles oldal felől lehet hozzáférni. Ezek az esetek azok, amelyek a taktikai követelmények összeütközése miatt válnak súlyosakká és amelyek megfékezésére azonnal a rendelkezésre álló leghathatósabb eszközök bevetéséhez kell folyamodnunk, illetve az ilyen helyzet idejekorán való felismerésekor sürgős erősítések iránt kell intézkedésnek történnie.

Befejezésül ne feledjük el a szélnek azt a közvetett hatását, hogy roppant szívó és nyomó erejével még ép házakat is meg tud rongálni, a szándékosan lebontott fal- és tetőrészek pedig már a gyengébb szélnek sem állnak ellen és így súlyos baleseteket, valamint tömlőszakadásokat okozhatnak, csupa olyan eseményt, aminek lehetőségével a tűzoltói taktikában eleve számolnunk kell.

#### IV.

#### Más időjárási jelenségek kapcsolata a tűzoltói taktika feladataival

Hangsúlyoztuk, hogy a szél csak a legdurvább, mindenki előtt kézzelfogható időjárási hatás, amely a tűzoltói taktika kérdéscsoportjába belejátszik, de nem az egyedüli időjárási tényező, amely ezekre a kérdésekre lényeges befolyással van.

Finomabb és részletekre kiható összefüggések nagyon sok más időjárási jelenséggel is fennállnak, az alábbiakban ezek közül kiemeljük a fontosabbakat.

Az imént említett szélterheléssel rokon jelenség, hogy az épületeket — kivált a tetőszerkezeteket — a hóteher is nagyon súlyosan igénybe veheti. Egy helyesen méretezett ép tetőszerkezet elviseli a hó súlyát, bár az bizonyos esetekben rendkívül nagy lehet. Az elmúlt 1935—1936. évi télen ismételt hóesések és napali olvadások után, amelyeket a hóréteg erős éjszakai összefagyása követett, egyes háztetőkön félelmes hótömegek halmozódtak fel. A palatetők alsó vízcsendesítőin több mint 100 kilogrammos négyzetméterenkénti hóteherelés kelet-

kezett. A téli tetőtűzeseteknél gondolni kell arra, hogy a megrongált tetőszerkezetek a hóterhet esetleg már nem tudják elviselni és különben még elég jó szilárdsági viszonyok közt lévő szerkezetek is beomolhatnak, aminek persze emberélet eshet áldozatul.

Éppen maradt tetőkről is veszedelmes „tető-lavinák” zuhanhatnak le, akár abból folyóan, hogy az oltási munka következtében meglazulnak, akár pedig annak következtében, hogy a tűzeset sugárzó melege indítja meg a hótömeg olvadását és fellazulását. Maga az oltóvíz is veszedelem forrása lehet, hiszen a vízvezetéki csőhálózat vize (éppen mélyen fektetett főcsőhálózatok esetében!) jó néhány fokkal az olvadáspont felett van és nagy hőtartalma révén a hótakaró rohamos olvadását és fellazulását okozhatja.

Utolsó fejtegetésünk átvezet bennünket ahhoz a kérdéshez, hogy havas, jeges, síkos talajon (lépcsőn, kéményseprőjárdán, tetősíkon) nem számolhatunk az oltószemélyzet oly gyors és ügyes mozgásával, aminőre például egy nyári tűzeset oltási tervét felépíthetjük. A jeges útestet még a kivonulási sebességet is csökkenti és a vízszerezési módok szempontjából sem ad jogot túl rózsás reményekre.

A lehulló csapadék (eső, hó, havaseső) közvetlen oltóhatása nem valami nagy, különben is csak nyílt tüzeknél van meg és ott is csak olyan anyagokra nézve, amelyek vízzel egyáltalában elolthatók. Azért ezek az időjárási jelenségek inkább mint hátrányosak, a kivonulást és a helyszínen való mozgást akadályozó kellemetlen és káros mellékkörülmények szerepelnek, súlyosabb alakjaiban pedig mint az akadálytalan látást és hallást, a parancsnok szabatos meghallását és végrehajtását is megnehezítő körülmények jelentkeznek.

A tűzoltóparancsnoknak mind-e jelenségekkel már a taktikai terv felállításának első percében számolnia kell. Ezek is olyan tényezők, amelyek az egyik tűzesetet a másiktól lényegesen megkülönböztetik, megtámadását és leküzdését egyéni, sajátlagos és művészi jellegű feladattá avatják, vagyis a tűzoltói munka változatosságát, érdekességét (de egyben nehézségét is) lényegesen fokozzák. Még ha volna is két egészen egyformán tervezett és kivitelezett, egyformán felhasznált, egyforma anyagokkal megtöltött és egyforma okból, azonos körülmények közt meggyulladt épület egy városban, akkor is a két tűzeset lefolyása és taktikai kezelése között jelentős eltéréseket okozhat az a körülmény, hogy a tűz kitörésekor az egyik esetben mások az időjárási körülmények, a megvilágítás, a légkör áthalási viszonyai stb.

A meteorológia azt tanítja, hogy az esők és a havazások az úgynevezett időjárási frontok átvonulása alkalmával lépnek fel. A frontátvonulást néha szél előzi meg, és majdnem mindig szél szokta követni. Az eső és hó kellemetlenségei tehát legtöbbször nem egyedül jelentkeznek: majdnem mindig a szél okozta oltási bajokkal és nehézségekkel is számolni kell.

Szükséges és nagyon hasznos még azt is tudnunk, hogy a frontátvonulás pillanatában a szél iránya is megszokott változni, és pedig az óramutató irányával egyező módon elfordul; így például, ha a frontátvonulás előtt déli szelünk volt, akkor a frontátvonulás után nyugati vagy északnyugati szél szokott a helyébe lépni.

A hőmérséklet olyan időjárási elem, amelynek — a krónikus öngyulási eseteket kivéve —

kában. Csak anélkül a talajszikossága, vagy az elviselhetetlenül nagy sugárzási hőség okoznak nehézséget, ott jelentkeznek a hőmérséklet közvetett hatásai. Természetesen ügyelni kell arra a körülményre, hogy a széloldal a tüzeset tájékanak hideg oldala, a széllellenes oldal pedig a legnagyobb hőség birodalma.

A tűzoltói taktikában nemcsak a tüzesetkor uralkodó időjárásnak jut előkelő szerep, hanem a megelőző időjárási eseményeknek is kellő figyelmet kell szentelnünk. Ugyanis az időjárási előzmények gyakran kellemetlen nyomokat hagynak vissza a talajon, épületek párkányain és tetőzetén. A már bővebben tárgyalt téli hó- és jégburkolatokon kívül, sok bajt okoz minden évszakban a talaj süppedékennyé válása, kivált új építkezések közelében, ahol a járművek mozgása és a csővezetékek elhelyezése a kolloidikus sárképletek között szinte lehetetlenné válhat.

## V.

**A meteorológiai körülmények különleges helyzete a tűzoltói taktika tényezői között és ennek felhasználása a támadási tervek előkészítésére**

Nem volt céлом, hogy a tárgyat kimerítsem és a tűzoltói taktika körében előforduló időjárási hatásokat hiánytalanul felsoroljam. Ez különben lehetetlen is volna, mert a mozzanatokban és változatokban végtelenül gazdag tűzoltógyakorlat összes esélyeit a kívülálló szakkutató soha nem tekintheti át teljes egészükben. Céлом csupán az volt, hogy a fontosabb ilyen esetekre felhívjam a legilletékesebb magyar szakkörök figyelmét, és egyúttal levonjak egy általánosabb tanulságot, amely úgy gondolom, megérdemli, hogy megemlítsük és megszíveljük.

A tűzoltói taktika nehéz feladatainak megoldását azért neveztem művészi munkának, mert a páratlanul nehéz szakmunkát végző tűzoltótisztnek pillanatnyilag, mintegy ihletszerűen kell áttekintenie egy végtelenül bonyolult és ezerféle kényes vonatkozású tényállást. A rögtöni helyes áttekintés művészi megoldásától és az erre felépített taktikai tervtől drága emberléteket, pótolhatatlan műkincsek és veritékes munkával előállított nagyértékű anyagi javak elpusztulása vagy részleges megmentése függ. A tűzoltói taktika tudományos része arra törekszik, hogy ezt a munkát lehetőleg racionalizálja, a végtelen szeszélyéből származó kockázatokat kiküszöbölje, a tűzoltótisztet páratlanul fontos és nehéz munkájában (amely a jövőben, a nagyvárosok ellen intézendő esetleges gyújtótámadások órájában még ezerszer súlyosabb is lehet, mint ma!) támogassa és elhatározásaiban előre megfontolt megbízható elvek segítségével irányítsa.

Roppant nehézség azonban a tűzoltói taktika tudományos alapokra fektetésében — vagy még inkább a tudományos alapoknak az adott helyzetben való helyes és biztoskezdő alkalmazása szempontjában — az, hogy a tűzoltótiszt a helyszínre érkezés pillanatáig nem ismerheti a tüzesetkor lefolyásának legfontosabb döntő körülményeit, az égő épület alaprajzát, méreteit, szerkezetét, sajátosságait, és — még ha ezeket véletlenül látja vagy ismertebb fontos épületek esetében ismeri is — nem lehet tisztában azok pillanatnyi használati módjával, a benttartózkodók helyzetére szoruló elhelyezkedésével és csoportosulásával és egyéb olyan lényeges ténye-

ket tervet a legutolsó pillanatban, a helyszínrre való megérkezéskor kelljen elkészítenie, helyesebben mondva: művészi ihlettel percek alatt megalkotnia, rögtönöznie. Azt lehetne tehát mondani, hogy a tűzoltótiszt elől a távolság sűrű ködfüggőnye takarja el azt a színhelyet, ahol pár percen belül életbevágóan fontos és nehéz intézkedéseket kell megtennie. A függöny csak az utolsó pillanatban lebben fel előtte, és egyszerre váratlan és ritka helyzeteket tár fel.

Éppen azért, mert a taktikai terv elkészítéséhez szükséges fontos irányító tényezőket és körülményeket a tűzoltótiszt az utolsó pillanatig nem ismerheti és csak a helyszínrre való megérkezéskor veheti részletesen tudomásul, azért igen lényegesnek látjuk azt a körülményt, hogy van a taktikát irányító tényezőknek egy olyan csoportja is, amelyet mégis már kivonulás közben is megfigyelhet és amely a taktikai terv első kijegyezésének alapjául szolgálhat: nevezetesen éppen a meteorológiai jelenségek már a tűz színhelyétől nagyobb távolságban is nagyjában ugyanolyanok.

A tűzoltótiszt már a kivonulás művelete alatt megfigyelheti, élénk-e a szél, vagy nem; lökéses természete van-e vagy szép egyenletes iránytartó jellegű; hogy csapadék, síkosság és köd fogja-e zavarni az oltási munkálatokat. A szélirány és a szél lökésessége alapján már eleve képet alkothat magának arról, hogy meteorológiai szempontból milyen támadási irányok lehetnek előnyösek, melyek tűrhetőek, és melyek lehetetlenek. Ha csapadék esik, akkor ebből a frontátvonulás tényére kell következtetnie és számolnia kell azzal a lehetőséggel, hogy a szél iránya az oltási munka folyamán az óramutató járásával egyező irányban elfordulhat és lökésessége fokozódhatik. Ez utóbbi jelenséget ismerve, súlyos és veszedelmes meglepetéseket küszöbölhet ki és gondosabb taktikai tervet készíthet magának.

Ha a tűz színhelye nagyon messze van, akkor az időjárás helyi különbségeivel is számolni kell. Hegyeken a szél általában erősebb, mint a mélyedésekben. A budai völgyekben északnyugati szél alkalmával erős léghuzatszerű áramlással kell számolnunk. A hegyek szélelles oldalán az áramlás kisebb sebességű, de rendszerint lökéses és a tüzet erőteljesen táplálja. A részletekbe itt sem hatolhatunk be, mert értekezésünk túl terjedelmessé válna. De az elmondottakkal némi nyersanyagot óhajtottunk a kiváló magyar tűzoltótisztikarnak nyújtani, illetve számára feleleveníteni, ezzel is szolgálni óhajtva azt a célt, hogy egyre szélesebb tudományos alapon úzhessék a reá hivatottak azt a nehéz és szövevényes művészetet, amit szerényen tűzoltói taktikának szoktunk nevezni.

Legjobban bevált az

## „ANTIGNIS” tűzgátlószer

engedélyezve a Budapesti Székesfőváros Polgármestere 260 94/1988. XIV. számú véghatározatával.

Alkalmazható: faanyagok, textil- és papírnagyok tűzmentesítésére festés, mártás, vagy impregnálás útján.

Tűzszervezetek faalkatrészeit, zsindelytetőt, nádtetőt stb. tűzmentesít.

Gyártja és forgalomba hozza:

**DR HELVEY TIVADAR VEGYÉSZETI GYÁRA**

BUDAPEST, VI, EÖTVÖS-UTCA 21

T e l e f o n 1 - 2 7 2 - 7 5

# FOGAS KÉRDÉS

Rovatvezető: Papp Ferenc főtitkár

(Ebben a rovatban minden érdeklődésre készséggel ad felvilágosítást, esetleg elvi magyarázatot a szerkesztőség.)

## Az Országos Tűzoltó-Szövetség és a vármegyei tűzoltószövetségek újjáalakulása

A tűzrendészet fejlesztéséről szóló 1936. évi X. tc. végrehajtási utasítása az 1936. évi 180.000. B. M. számú rendelet 66. §-ában írja elő a Magyar Országos Tűzoltó-Szövetség újjáalakulását. Ennek a rendeletnek értelmében a rendelet hatályba lépésétől hat hónap alatt kell megtörténni. Ertelemszerűen vonatkozik ez a rendelkezés a vármegyei tűzoltó-szövetségekre is. Ez a határidő, minthogy a rendelet 1936. évi október hó 1-ével életbe lépett, március 31-ével már bekövetkezik. Érthető, hogy a vármegyei szövetségek vezetőségei részéről ismétlődik az érdeklődés az újjáalakulás módja és az újjáalakuláshoz szolgáló alapszabálytervezet iránt. De ugyanígy általános érdeklődéssel kíséri a magyar tűzoltó világ az Országos Tűzoltó-Szövetségnek a rendelet értelmében történő újjáalakulását is. Éppen ezért szükségesnek tartjuk, hogy erről a kérdéstről a Tűzrendészeti Közlöny olvasóit a lap nyilvánossága útján tájékoztassuk.

A Magyar Országos Tűzoltó-Szövetség nyomában a fentebb hivatkozott rendelet megjelenése után hozzáfogott az Országos Tűzoltó-Szövetség és a vármegyei tűzoltó-szövetségek alapszabály-mintájának letárgyalásához. Beható, gondos, alapos és körültekintő munkával ezeket hónapokkal ezelőtt már el is készítette. Az elkészítés után a két egyesített szövetségi alapszabályt felterjesztette a Szövetség a m. kir. belügyminiszter úrhoz előzetes átvizsgálás céljából, hogy így biztosítsa a miniszter előzetes jóváhagyásával azt, hogy az újjáalakuló nagygyűlésen, illetőleg országos közgyűlésen olyan alapszabályt tudjon előterjeszteni, melynek jóváhagyása a m. kir. belügyminisztérium részéről biztosítva van.

A m. kir. belügyminisztériumba 10 példányban felterjesztett szabályzat azóta járja a különböző szakszerveket és talán az újjáalakulásra kitűzött határidőre el is készülne annak a felülvizsgálása, mégis az Országos Tűzoltó-Szövetség elnöksége úgy döntött, hogy egyelőre az újjáalakuláshoz a nagygyűlést nem hívja egybe. Ennek egyik legfőbb szervezeti oka az, hogy a m. kir. belügyminiszter úr 1937. évre nem kívánja betölteni a kerületi tűzrendészeti felügyelői állásokat. E nélkül pedig az Országos Tűzoltó-Szövetség szervezete csonka lenne. Az 1936. évi 180.000. B. M. számú rendelet 59. §-ának 2. bekezdése értelmében ugyanis az elnöki tanács többek között a kerületi tűzrendészeti felügyelők közül áll és mivel kerületi tűzrendészeti felügyelők kinevezése nem történt meg, az elnöki tanács sem alakítható meg, illetőleg az a kerületi felügyelők nélkül csonka maradna. Vagy az alapszabály jóváhagyása alkalmával kellene a m. kir. belügyminisztérium részéről átmeneti intézkedésekről gondoskodni. E tekintetben azonban az

álláspont a m. kir. belügyminisztériumban még nem alakult ki és nem tisztázódott. Így kellő előkészítettség nélkül az újjáalakuló közgyűlést nem tudjuk megtartani. Ha ez az állapot a rendeletben előírt végső határidőig sem változik, úgy az újjáalakulásra kénytelen lesz a Magyar Országos Tűzoltó-Szövetség a m. kir. belügyminiszter úrtól új határidőt kérni. Ugyanez vonatkozik a törvényhatósági tűzoltó-szövetségekre is, melyeknek újjáalakulására nézve szintén új határidőt fog kérni a Magyar Országos Tűzoltó-Szövetség.

## Az önkéntes tűzoltótestületek újjáalakulása

Erről a rendelet 20. §-ának 4. bek. intézkedik és ennek az újjáalakulásnak a határideje ugyancsak március 31-ével jár le. Erre nézve szintén azt tudathatjuk a bajtársakkal, hogy az Országos Szövetség régen elkészítette az önkéntes tűzoltótestületeknek a rendelet értelmében szükséges újjáalakuláshoz használandó alapszabálytervezetet. Azt is felterjesztettük a m. kir. belügyminiszter úrhoz előzetes átnézés céljából. A felterjesztett példányok ebből is járnak a különböző miniszteriális fórumokat, de kevés a valószínűsége annak, hogy a határidő bekövetkeztéig az alapszabályt átnézve visszakaphassuk. Ha ez be nem következne, abban az esetben ez ügyben is haladékat fogunk kérni a m. kir. belügyminiszter úrtól. Ennek engedélyezését pedig a Tűzrendészeti Közlöny útján fogjuk tudatni a bajtársakkal. Ugyanígy közölni fogjuk azt is, ha az alapszabályok átvizsgálása a belügyminiszter úr által megtörténik.

## Tűzoltó Főparancsnokság! Tűzoltó Parancsnokság!

A Magyar Országos Tűzoltó-Szövetség elnöksége elhatározta, hogy az egységes gyakorló szabályzat negyedik kiadását az új kiadás ki-nyomatása előtt revízió alá veszi.

A Tűzrendészeti Közlöny útján már több ízben fordult a magyar tűzoltótisztekhez az Országos Tűzoltó-Szövetség azzal a felhívással, hogy az egyes testületek parancsnokságai tegyék a gyakorlati szabályzat revíziójának a kérdését gondos megvitatás tárgyává és idevonatkozó javaslataikat terjesszék fel az Országos Tűzoltó-Szövetséghez.

Ez a felhívás eddig nagyon gyenge visszhangra talált. Versenyeken, tanfolyamokon gyakran tapasztalta a szövetség, hogy majdnem minden testületnek vannak értékes megfigyelései és javításra vonatkozó javaslatai a gyakorlószabályzatra vonatkozóan, mégis ezeknek az előterjesztése a Tűzrendészeti Közlönyben ismétlenül megjelent felhívás ellenére sem érekeztet meg. Az egységes gyakorlószabályzat átdolgozása úgy lesz tökéletes, ha ahhoz minden magyar tűzoltótiszt hozzájárul a maga tudásával és tapasztalatával.

Újlag felhívjuk ezért a bajtársakat hogy a csapatok gyakorlati kiképzése során gondosan olvassák át a gyakorlati szabályzat egyes intézkedéseit, jegyizzenek fel mind a hibát és azokat, úgyszintén a módosító indítványokat minél előbb terjesszék fel az Országos Tűzoltó-Szövetséghez.

Elnökség



A Magyarság politikai napilap egyik legutolsó száma személyemmel kapcsolatosan újból a valótlan állításoknak egész sorát kockáztatta meg.

Bár az elmúlt hónapokban minden ujság-olvasó ember meggyőződhetett arról, hogy mindegy, hogy mit csinállok, mindegy, hogy mit nem csinállok, mindegy, ha hallgatok, mindegy, ha beszélek, ha nem beszélek, ha írok, ha nem írok, a Magyarság című politikai napilap állandóan sérteget, gúnyol és támad; mégis a legutóbbi támadásokra válaszolnom kell, nehogy ezek a közlemények a tűzoltóság intézményét desztuálják. És pedig:

1. Soha életemben sem szóban, sem írásban sehol nem tettem olyan kijelentést, amelyben a tűzoltóság intézményét a fejlődés mai fokán „semminek” neveztem volna, amely semmiből nekem kell nagyot alkotni. Ilyen kijelentést és állítást én nem is tettem, minden eddigi nyilatkozatom homlokegyenest ellenkezően szól és a tűzoltóság élén eddig dolgozott kiváló férfiaknak nagyszerű munkásságát éppen ellenkezőleg, teljes mértékben elismertem, dicsőítettem.

2. Nem igaz, hogy hetenként egyszer jelenek meg a szövetség budapesti helyiségében; nem igaz, hogy csupán az ügyvitel iránt érdeklődöm, nem igaz, hogy ügykörömben ezideig semmit sem tettem, ellenben igaz az, hogy éjjelt nappallá téve, hivatalos órát nem ismerve, hivatalomban úgy, mint lakásomon, de állandó utazgatásom közben, még a vonaton is, szakadatlanul és folyvást dolgozom és azt az óriási munkahalmazt, amit a törvény és annak végrehajtási megvalósítása nekem juttatott, igyekszem legjobb tehetségem és tudásom szerint a mostani politikai viszonyok között is sikeresen elvégezni.

3. Nem igaz az, hogy akár a tiszteletdíjak kérdésében, akár az autóbiltartás kérdésében közttem és a pénzügyminiszter úr között a legkésekebb nézeteltérés merült volna fel. Tiszteletdíjam nekem egyáltalában nincs, a törvény az én számomra csupán költségátalányt állapított meg, ezt pedig a belügyminiszter úr — a készletadásaimat tekintetbe véve és a munkámat értékelve — körülbelül ugyanolyan szinten állapította meg, mint a székesfővárosi tűzoltóőpárcesnok járandóságai állanak. Autótartás feltehetően kell az országos tűzrendészeti felügyelőnek, azért, mert a mai vasúti menetrend szerint egy év alatt sem tudná bejárni a 25 alispán, 54 főkapitány és 157 járási főszolgabíró székhelyét és nem tudná ellenőrizni a körülbelül 2100 önkéntes tűzoltóegyletet.

4. Nem igaz az, hogy bárhol is azt a kijelentést tettem volna, hogy Kozma Miklós miniszter távozására esetén úgy a főispáni, mint az országos tűzrendészeti felügyelői állásról le fogok mondani. Nem igaz ez az állítás azért sem, mert főispáni tisztemben addig megmaradok, amíg a Déri-nyí-kormány iránt bizalommal viseltetem, míg ezt a kormányt úgy magam, mint Bihar megye lakosságának mögöttem álló óriási többsége támogatni készek vagyunk. Távozásom a főispáni székből természetesen akkor kezdődne, ha a főispáni szék felülről szűnik meg a bizalom, ha a kormány nem bíz meg tőlem a bizalmát és ezt nekem meg kell adja, vagy csak egy kicsit is éreztetni. Nem igaz az sem, hogy másikat nem állván fenn, nyugodtan meg politikai ellenfeleim abban, hogy megmaradok főispáni tisztemben megmaradok.

5. Nem igaz, hogy kinevezésemet a szakörök kifogásolták és nem lehet igaz, hogy nagy megnyugvást keltene tűzoltói körökben az, ha én az országos tűzrendészeti felügyelői megbízatásomat visszaadnám; mert éppen ellenkezőleg, úgy a kinevezésemmor, mint azóta, a szeretetnek, a tiszteletnek és bizalomnak olyan megnyilvánulásaiban volt részem, amilyenben semmiféle intézménynél, semmiféle új vezető férfi el nem dicsekedhet s amilyent színlelni nem lehet. Megnyugtathatom a Magyarságnak az érdemes szerkesztőségét, hogy van annyi jóézés és tiszteletesség bennem, hogy bizalmatlanság vagy kudarc esetén önmagam vonulnék vissza és nem tessékeltetném magam ki az állásomból annak a napilapnak a szerkesztőségétől, amely napilap nem is olyan régen még a legnagyobb elismeréssel volt az én politikai és közéleti működésem iránt és amely napilap a magyar hadsereg, a magyar katona, a magyar hadifogoly, a magyar hadirokkant, a magyar hadikölcsönkárosult, a magyar közalkalmazott, a magyar magántisztviselő érdekében tett parlamenti felszólalásaimat, a magyar alkotmányosság, közszabadság és egyéb nemzeti érdekek szolgálatában sokszor teljesen magamra hagyatva végzett heroikus küzdelmemet igen-igen nagyra értékelte.

Budapest, 1937 február 12.

Szilágyi Lajos dr sk.

A 180.000/1936. B. M. rendeletben előírt *hordozható motoros fecskendőket, vízfordó kocsikat és kézi működtetésű, országos egységű szívónyomó fecskendőket*, továbbá autófecskendőket, tűzoltószert automobilokat, tűzoltószivattyúval kombinált öntözőautókat minden igényt kielégítő szerkezettel, megbízható és tartós kivitelben

a „**MÁVAG**” gyártja!

**Forgalomba hozza és ajánlással szolgál:**

**Magyar Királyi Állami Vasgyárak Kereskedelmi Képviselete Rt.**

**Budapest, V, Vilmos császár-út 28**

**Telefon: 1-273-20**

# HÍREK

Horváth István szegedi tűzoltóparancsnokot a város főispánja, tűzoltófőparancsnokká nevezte ki.

Kecskemét város területén az 1936. évben 85 tüzeset volt, amelyből a város belterületére 31, külterületére 54 tűzkár esett. A 85 tüzeset folytán 84 egyén károsult, akik közül biztosítva volt 56.

A tüzeset folytán egy haláleset és négy könnyebb sebesülés fordult elő.

A tűzoltóság felszerelése nem változott, Kecskemét városnak ma is csak egy motorosfecskendő áll rendelkezésére és két locsolóautó, míg a többi fecskendő kézi erővel működő.

Szergyakorlatot 292, elméleti oktatást 53 esetben tartottak és az őrseget nappal 10, éjjel 2 esetben riasztották.

Kónya Imre nyugdíjazása óta a hivatásos tűzoltóságot, mint egyetlen tiszt Papp István h. tűzoltóparancsnok vezeti. A tűzoltóparancsnoki állást mindeztideig nem töltötték be, de nem szervezték meg a törvényhatóságú városok részére előírt tűzoltófőparancsnoki állást sem.

A Keceli Önkéntes Tűzoltótestület parancsnoksága, hogy az új tűzrendészeti kormányrendelet követelményeinek és a légoltalmi feladatoknak is minél jobban eleget tudjon tenni, a működő tűzoltók létszámát az előző évi 57 főről, 70-re emelte fel.

Az elmúlt évben a község területén 11 tüzeset volt, melyből 6 belterületre, 5 pedig külterületre esett. Oltási munkálatokhoz 8 esetben vonult ki a tűzoltóság, 5 fecskendővel, 12 tiszt és 44 tűzoltó, 3 tüzesetről csak utólag értesült. A tüzesetek folytán 35.790 pengő érték pusztult, amiből biztosítás útján 32.700 pengő térült meg.

A téli hónapok alatt rendezett altiszti tanfolyam záróvizsgáját március hó 22-én tartották. A tanfolyam 23 előadási napon esténként 3—3 órán át, összesen 69 órán át tartott és résztvett azon a testület 34 tagja. A legénység részére 25 elméleti és 25 gyakorlati előadást tartottak.

Az elmúlt év június hó 25-én mintaszerűen rendezte meg a testület kiskőrösi járás tűzoltóversenyét, amely alkalommal nyújtotta át Marinovich Imre dr. az országos tűzoltószövetség elnöke Ádám Antal parancsnoknak XXX. éves és vitéz Helvédy János alparancsnoknak a XV. éves szolgálati érdmet.

A már korábban gyűjtött és a testület hozzájárulásával létesített autószer-alap a múlt év végén 1500 pengőre emelkedett. Minden remény meg van arra, hogy az 1937. évben a szükséges autóalvázat megvehetik és annak felépítéséhez hozzáfoghatnak.

A község előjárósága elhatározta, hogy ez év január hó 1-től a község költségvetése terhére 2 állandó fizetett tűzoltót alkalmaz.

A Keceli Önkéntes Tűzoltótestület múlt évi jelentéséből kiemelt és fent leközölt száraz adatai beszédes bizonyossága annak, hogy milyen szép eredményeket lehet elérni akkor, ha a község jóakarátú támogatása, a parancsnok és a tisztikar szaktudással párosult munkája, a működő tagok fegyelmezett és áldozatkész munkássága tökéletes összhangot terem.

Kispest megyei város területén 1936. évben 21 tüzeset fordult elő, azonban csak 11-nél mutatkozott tűzkár 10.000 pengő értékben, mely biztosítás útján majdnem teljes egészében megtérült. A tüzeseteken kívül műszaki segélynyújtásra 55 al-

A hivatásos tűzoltóság gyakorlati és elméleti kiképzésére 212 szergyakorlatot és 155 elméleti oktatást tartottak.

A szűkreszabott költségvetés tűzrendészeti kiadásából a városban 1 lélekre körülbelül 31 fillér esik. Ez az 1 lakosra eső kiadás oly csekély, hogy ebből jelenleg a tűzoltóság fejlesztéséről szó sem lehet, még a meglévő tűzoltószerek fenntartási költségei is alig nyernek ebből fedezetet.

Az 1888. évben megalakult és azóta működő kispesti önkéntes tűzoltótestület a múlt évben is hathatós támogatást nyújtott a város 12 főből álló hivatásos tűzoltóságának és e segítség nélkül a hivatásos tűzoltóság a város tűzvédelmét aligha tudná ellátni.

Az önkéntes tűzoltótestület október hó 25-én testületi versenyt rendezett, amelyen a hivatásos tűzoltók 1, az önkéntesek 2 és a leventetűzoltószakasz 1 csapata vett részt. A verseny után Marinovich Imre dr. országos elnök nyújtotta át a hivatásos és önkéntes tűzoltótestület parancsnokának Zankó Antalnak a XXX. éves szolgálati érdmet.

Kiskunfélegyháza megyei város a gazdasági válság folytán különösen nehéz helyzetbe jutott. Ezzel Magyarázható, hogy a városi tűzoltóság felszerelését súlyos helyzetében képtelen a kor színvonalára emelni. A városi locsolóautón kívül más motoros tűzoltószerral nem rendelkezik, ezenkívül 4 darab kocsifecskendője van. Tűzoltószertára még községi viszonylatban sem volna megfelelő.

A múlt évben előfordult 63 tüzesetből a város belterületére 14, a külterületére pedig 49 tűzkár esik. Csak a megelőző tűzrendészet szigorú végrehajtásának és a kémények rendszeres ellenőrzésének tudható be, hogy a városban levő 3397 jó részben nádfödeles háznál sokkal kevesebb tüzeset fordult elő, mint a jóval kisebb számú külterületi tanyákon, ahol sem a megelőző tűzrendészet sem a kémények ellenőrzése a távolság folytán nem volt oly mértékben végrehajtható.

A 63 tüzeset folytán 63 egyén károsult, akik közül 57 volt biztosítva, az összes kárérték 34.335 pengő, amely biztosítás folytán nagy részben megtérült.

Szergyakorlatot tartottak 137, elméleti oktatást 26 esetben.

Ötezer vaklárma Párisban. A párisi tűzoltóság 1936. évi jelentéséből kitűnik, hogy a 6000 tüzeset mellett a vaklárma majdnem ugyanannyiszor okoz kivonulást. Mint a nyomozások bizonyítják, a vaklárma okozója legtöbbször nem a jóhiszeműség, hanem rosszakarát, illetve az ital okozta kedélyesség és az ezáltal okozott felelősség hiánya. A riasztások ennek megfelelően a késő esti órákra és főleg a nagyobb ünnepekre — nemzeti ünnep, karácsony, újév és a farsangra — esnek. A hateret kivonulásra csak kevés nagyméretű tüzeset esik, de a kisebb tüzek sem töltik ki a 6000-es számot, mert a tűzoltóságot nagyon sok más, és sokszor a tűzoltással és mentéssel egyáltalán össze nem függő esetekhez is kihívják. Hogy egy mulatságos esetet említsünk fel ezek közül, ismertetünk egy „színház-tűzhöz“ való tűzjelzést. Egy ismert színművészt véletlenül bezártak az öltözőjébe. Mivel sehogy sem tudott szabadulni, beverte a szobájában levő tűzjelző készüléket, mely egész Páris tűzoltóságát felriasztotta. A bevert tűzjelző megkeresésénél természetesen a művészt kiszabadították szorult helyzetéből és a felvonult őrsegeknek más különös dolguk nem akadt.

*Felelős szerkesztő és kiadó: Lukács Zoltán dr., Pest-Pilis-Solt-Kiskun várm. tűzrendészeti felügyelője*

**SZAKKÖNYVEK:**

- A „Tűzrendészet“ I., II., (I/II.), III., VII. . . . . 7.50 P  
(Ezen füzetek egyenként is kaphatók).
- I. Erdély Ernő: A tűzoltóságok szervezése, felszerelése, szolgálata, ügykezelése . . . . . 1.— P
- II. Vitéz Roncsik Jenő dr:  
Megelőző tűzrendészet, I. rész . . . 2.— P  
Megelőző tűzrendészet II. Alkalmazott rész . . . . . 2.— P
- III. Erdély Ernő: A tűzoltás szabályai . . . . . 2.— P
- VII. Köhler: A fecskendő és tartozékai és Erdély: A tűzoltószerek kipróbálása, gondozása és működési zavarai . . . . . 1.— P
- Papp Ferenc: Tűzrendészeti közigazgatás kézikönyve, füzve . . . . . 20.— P  
Kötve : . . . . . 22.— P
- Teasdale Ottó: A tűz és robbanás veszélye . . . . . 10.— P

**SZABÁLYZATOK:**

- Tűzoltógyakorlati szabályzat . . . . . 2.— P  
A tűzoltógyakorlati szabályzat kivonata . . . . . —.30 P  
Mótoros fecskendők egységes gyakorlati szabályzata . . . . . —.50 P  
Szolgálati szabályzat . . . . . 1.20 P  
Új tűzoltóverseny-szabályzat . . . . . —.60 P  
Egyenruházati és rangjelzési szabályzat, színes ábrákkal . . . . . 1.— P  
Éremszabályzat . . . . . —.60 P

**BELÜGYMINISZTERI RENDELETEK:**

- Az új tűzrendészeti rendelet (kódex) tervezete . . . . . 1.— P  
Rendelet-tervezet a tűzveszélyes és lobbanó folyadékok tartására, raktározására és szállítására . . . . . —.30 P

Fenti kiadványok tanfolyamok részére a tanfolyam-parancsnokság útján 50%-os kedvezménnyel rendelhetők meg.

A felsorolt könyvek, nyomtatványok és érmék megrendelhetők

a **MAGYAR ORSZÁGOS TŰZOLTÓ-SZÖVETSÉG** irodájában, Budapest, IV, Bástya-u. 13

Elnökségi ülés határozata alapján utánvétellel a beküldendő pénzeszegeket szíveskedjék megfizetni: Országos Szövetségi tagdíjak, Tűzrendészeti Közlöny előfizetése, hirdetések és minden egyéb befizetés 23.297, Segélyező pénztári tagsági díjak 57.453. A csekklap hátlapján az összeg rendeltetése feltüntetendő

**VILÁGHÍRŰ KÜLFÖLDI és SAJÁTKÉSZÍTÉSŰ  
ERÉKPÁROK, varrógépek és alkatrészek,  
EBRESZTŐ, fali és zsebórák, ezüst és alpacca  
ékszerek és evőeszközök beszerezhetők**

**DIADAL KERÉKPÁR NYÁJCI ÓRA és ÉKSZER** üzletben  
megkönnyített fizetési feltételek mellett is,  
Budapest, VII, Thököly-út 26. Telefon 1-404-38.  
Saját javítóműhelyek.

**Gazdák Biztosító  
Szövetkezete  
Budapest, IX, Üllői-út 1  
Telefon 1-878-70**

**EGYÉB SZAKKÖNYVEK:**

- Erdély Ernő: Tüzesetek nyomozása . . . 1.50 P  
Rehák Tamás: Mótoros fecskendők és szerek, füzve . . . . . 4.— P  
Papp Ferenc: Külföldi tűzoltóságokról . . . 1.60 P

**SZÍN-ÉS ZENEMŰ:**

- Techlár Ernő: Credo . . . . . 2.— P  
Barabás István: Tűzoltóinduló (zongorára és két énekszólamra) . . . . . 1.— P

**KÖNYV:**

- Ortutay József: Néhaj József főherceg élete . . . . . 3.— P  
Markusovszky Béla: A Magyar Ország Tűzoltó-Szövetség története . . . . . —.50 P  
Vitéz Roncsik J. dr: A Magyar Ország Tűzoltó-Szövetség 60 éves története . . . 5.— P

**NYOMTATVÁNYOK:**

- Alapszabály önkéntes tűzoltótestületek részére (darabonként) . . . . . —.40 P  
Díszokmányürlap . . . . . 2.— P  
(Egyszerűbb 1.— P)  
Osztályozási lap tűzoltóversenyekhez (darabonként) . . . . . —.02 P  
Tűzoltóigazolványtok vászonburkolatban (darabonként) . . . . . —.40 P  
Bőrburkolatban (darabonként) . . . . . —.80 P

**SZOLGÁLATI ÉRMEK:**

V. éves 2.—, X. éves 3.—, XV. éves 6.—, XX. éves 7.—, XXV. éves 11.—, XXX. éves 12.—, XXXV. éves 15.—, XL. éves 16.— P.

Éremszalag —.30, igazolványlap —.30 P.

Királyi díszérem kicsinyített mása . . . —.30 P

Az érmék ára és a netáni tagdíjhátralék, a szabályszerű névkimutatással a 23.297. számú postacsekk útján előre küldendő be.

*A tűzoltótanfolyamok  
gondos parancsnokai  
biztosítják hallgatóikat  
személyenként 20 fillérért  
a Magyar Országos Tűzoltó-Szövetség  
Segélyező Pénztáránál*

Tűz-, jég-, élet-, baleset-, szavatossági, betöréses-lopás elleni, autó- és állatbiztosítás. Képviselet minden városban és községben! Kartelen kívül!

**KÖHLER ISTVÁN**

BUDAPEST, X., KORPONAI-UTCA 21. SZÁM

**FECSEKENDŐ-, SZIVATTYÚ- ÉS  
TÜZOLTÓFELSZERELÉSEK GYÁRA**GYÁRT: modern motoros, turbinás és dugattyús tűzoltó-  
fecsekendőket, tűzoltószereket, felszereléseket és  
szivattyútelepeket a tűzoltás és öntözés céljaira

ALAPÍTVÁ 1896

Mindennemű  
tűzoltófelszerelési cikkek  
raktárról kaphatók**MÁTRAI ANTAL ÉS TÁRSA R.-T.**

BUDAPEST, I, FEHÉRVÁRI-ÚT 98. — Központi iroda és gyári telefon: 2-693-07

Gyárt: kézi és motorfecsekendőket, mindenféle létrákat, motollákat, vízfordó- és öntöző-lajtokat, szerkocsikat.

**MORZSANYI J.**BUDAPEST  
ESKÜ-ÚT 5. SZ.Gyárt: tűzoltó- és  
sportérméket,zászlókat, zászlószeg-  
eket, mindennemű jelvé-  
nyeket, felirati zománc-  
táblákat, gumi-  
bélyegzőket

Alapítva 1870

**WALTHER E.**

BUDAPEST, IV,

PETŐFI SÁNDOR-U. 6, FÉLEMELET 5

GYÁRT

**RENDEJELEKET,****ÉRMEKET,****ZOMÁNCJELVÉNYEKET**MINDEN CIKK:  
ELSŐRENDŰ HAZAI GYÁRTMÁNY**FELTEN ÉS GUILLEUME RT., BUDAPEST, I.**

a budapesti hivatásos tűzoltóság szállítója

GYÁRT: BELŰL GUMIZOTT TÜZOLTÓTÖMLŐT  
kivánt méretekben és nyomásig.

LEVÉLCÍM: BUDAPEST 113. POSTAFIÓK. TELEFON: 2-588-80

Hazai  
gyártmány!**MINIMAX**a legjobb magyar gyártmányú kézi tűzoltókészülék. Nem hason-  
lítható össze a különböző utánszatokkal. Felvilágosítással szolgál a  
**MAGYAR MINIMAX RT., BUDAPEST**  
GYÁR, IRODA: VI, RÓZSA-UTCA 85. TELEFONSZÁM: 1-237-31**CORVIN ÁRUHÁZ RT.**

BUDAPEST VIII, BLAHA LUJZA-TÉR 1-3

**FIGYELMEZTETÉS.** Szolgálati érem-igénylésnél a kérvények jó előre, de legalább egy hónappal az óhajtott határidő előtt beküldendő. A kérvénnyel egyidejűleg az igényelt érmek, éremszalagok és éremigazolványok ellenértéke is befizetendő a Magyar Országos Tűzoltó-Szövetség (Budapest, IV, Bástya-utca 13) 23.297. számú csekk számlájára.**Budakalászi Textilművek Klinger Henrik rt.**

Budapest, V., Wekerle Sándor-utca 11.

Tűzoltósági cikkek gyártmányai:

nyers és rugyantázott kender-nyomótömlők a legmagasabb légkönyomásig, ugró- és takarópony-  
vák, mentőtömlők, összecsapható és merev tűzivedrek, impregnált csővezetőkabátok és nadrágok  
csíkos övszövetek, mosózubony- és nadráganyagok. — Laktanyaberendezési tárgyak, u. m.  
szalmazsákok, fejevánkosok, törülközők, lepedők, stb.



A TŰZRENDESZETI KÖZLÖNY  
ÁLLANDÓ MELLÉKLETE  
III. ÉVFOLYAM 4. SZÁM  
BUDAPEST, IV. BÁSTYA-UTCA 13. SZÁM

A MAGYAR ORSZÁGOS TŰZOLTÓ SZÖVETSÉG  
MEGBÍZÁSÁBÓL SZERKESZTI ÉS KIADJA  
LUKÁCS ZOLTÁN DR

1937 február 15  
ELŐFIZETÉSI ÁRA A TŰZRENDESZETI  
KÖZLÖNNYEL EGYÜTT EVI 12—PENGŐ

## Valóság-e a légi veszély — szükség van-e légoltalomra?

Írta: *Rehák Tamás* tűzoltóparancsnok

Első gondolata sokaknak az lesz: hisz ez csak természetes... erről manapság már kár beszélni...

Sajnos, még mindig nem így áll a helyzet. Még mindig vannak nemcsak a laikus közönség, hanem még művelt emberek, felelős, vezető állásban levők között is olyanok, akik egészen sajtószerű nézeteket vallanak. Különösen áll ez reánk magyarokra, akik a *világháború alatt még nem voltunk szenvedő részesei városok, békés polgári lakosság ellen intézett légi támadásnak*. Saját, közvetlen tapasztalatok hiányában viszont hajlamosak az emberek arra, hogy a veszélyt lekicsinyeljék.

A légi veszélyre rámutató propaganda általában a jövő valószínű, várható lehetőségeire hívja fel a figyelmet, tehát *sokak előtt az csak mint lehetőség lebeg*, amit néha kevés meggyőződéssel hisznek és fölötté könnyen napirendre térnek.

Bizonyára nem fog ártani, ha az *elképzelések világából a reális valóság, a tények világába is betekintünk*.

A világháborúban és után *tényleg végrehajtott és kimondottan a városok lakosságát sújtó robbanó-, gyújtó- és gázbomba támadások valóságát* és annak hatását egy-két példával világítom meg.

A *robbanóbombákkal végrehajtott légi támadásnak* egyik szomorú emlékü és *a mai időkre is tanulságos* esete a világháború második évében a békés polgári várost, *Karlsruhet* ért repülőtámadás.

A háború kitörése után hosszú időre, 1916 június 22-én, vasárnap délután, elsősorban kínálkozott némi öröm Karlsruhe város asszonyainak, de főként gyermekeinek. A világhíres Hagenbeck-állatsereglet és cirkusz érkezett a városba és délután négy órára a régi piactéren családi előadást hirdetett hatalmas sátraiba. A város vezetőségének voltak ugyan aggályai az előadások engedélyezése ellen, tekintettel a légi támadás lehetőségére, de a cirkusz igazgatóságának érvelésére, hogy más veszélyeztetett városokban *sem történt semmi baj*, sikerült a hivatalos körök lelkiismeretét megnyugtanni, amint ez, sajnos, történni szokott.

Verőfényes vasárnap délután lévén, már *után három óra körül* a cirkuszhoz vezető

utak és a cirkusz környéke tele volt pár gondtalan órára áhítózó emberekkel, főként asszonyokkal és gyerekekkel. Még a szomszédos községek-ből is jöttek, akik látni akarták a cirkuszt.

A boldogan hullámozó tömegbe egyszer csak — a szószoros értelemben véve, mint derült égből villámcsapás — rettenetes csattanás hangja süvített bele. Az első bombát rövid egymásután újabb bombák követték, számszerint több mint negyven. A hatás a tömegben, elképzelhető módon, borzalmas volt. A bombák által szétszaggatott, megcsonkított *117 halot között 85 gyermek* volt az áldozat. De a halottakon kívül súlyosan megsérült további 48 férfi, 20 asszony és 72 gyermek, úgy hogy pár perc alatt *257-en* feküdtek vérükben az utcán, nagyrészt a cirkusz körül. Voltak családok több halottal, köztük egy, amely három gyermekét sirathatta.

A repülőtámadást kilenc gépből álló egyesített francia és angol repülőraj hajtotta végre és pedig repeszbombákkal. A gépek nagy magasságban, a felhőtlen ég párái fölött, szinte láthatatlanul közelítették meg a várost. 2 óra 55 perckor a szomszédos Saarburg város jelentette ugyan, hogy keleti irányba ellenséges repülőök haladnak, de 3 óra 10 perckor már a város nyugati szélén robbantak a bombák, úgy hogy a riasztás már csak az első bombák leesése idején következett be. A fehér cirkuszsátrak pedig jó célpontot nyújtottak. Az aznapi német hivatalos jelentés jelentette ugyan, hogy a visszatérő rajból kettőt a Rajna balpartján leszállásra kényszerítettek és a bentülőket foglyul ejtették, de hát ez a szomorú tényen mit sem változtat, vigaszt nem nyújthat.

A „Die Sirene“ című német légoltalmi szaklap „Der Kindermord von Karlsruhe“ (Karlsruhei gyermekgyilkosság) cím alatt emlékezik meg a támadásról, abból az alkalomból, hogy a karlsruhei hősök temetőjében levő tömegsírnál húsz év után kegyeleti ünnepet rendeztek. Az ünnepségen hangsúlyozták, hogy nem a két évtized előtti fájó sebek felszaggatása a kegyeleti ünnep célja, hanem *mementó* és egyben fogadalmotélteli alkalom arra, hogy hasonló esetnek a jövőben nem szabad előfordulni.

A támadást végrehajtott repülőrajt *Henry de Kerilis* francia repülőtiszt vezette, ugyanaz a Kerilis, akit a most folyó parlamenti hadügyi

vitában politikai ellenfelei német érdekek szolgálatával vádoltak meg azért, mert támadta a kormányt a francia légi fegyverkezés elhanyagolásaért és azt állította, hogy Németországnak korszerű légi ereje van, amely rövidesen úgy számban, mint minőségben felül fogja mulni a franciát, majd azt vetette szemére a kormánynak, hogy még decemberben is repülőgépeket szállított Barcelonába. Kerilis azzal védekezett: „Képtelenség az egyetlen képviselőt, aki Németország területéről ki van tiltva, úgy beállítani, mint aki Németország érdekeit szolgálja“.

Kerilis ugyanis a „l'Echo de Paris“ újságnak 1926-ban adott nyilatkozatában elismeri, hogy javaslatára szándékosan, szerinte megtorlásként bombázták a békés várost és a polgári lakosságot. Kerilis 1934-ben meg akarta látogatni korábbi harctéri (!) szereplésének színhelyét, Karlsruhe, de a németek megtagadták a beutazási engedélyt. Nyilvánvaló, hogy a volt repülőtiszt és a jelenlegi képviselő, Kerilis, egy személy.

A repülőtámadás borzalmas eredményéhez elsősorban az járult hozzá, hogy a *figyelő, jelentő szolgálat és a riasztás* nem volt megfelelően megszervezve és csak későn működött. A környékbeli házak kapui zárva voltak és a megriadt tömeg hirtelenében nem tudott hova menekülni (kapuk alá, pincébe, szóval a legelemibb szükség-*óvhelyekre*). A svéd királyné lánya történetesen a városban levő kastélyban tartózkodott és a pincébe volt kénytelen menekülni.

Mindezek azt mutatják, hogy ha a város *hatósága nem becsülte volna le a veszélyt, a közönség megfelelően tájékozva lett volna a légi veszélyről és a legelemibb légóttalmi intézkedések előzetesen megtörténtek volna, a légi támadásnak nem lett volna ily sok és ártatlan áldozata*. A világháború óta a repülőtechnika és ezzel együtt a légi háború és annak eszközei oly nagy mértékben fejlődtek, hogy amennyiben már a világháborúban is csak alapos szervezettel lehetett megakadályozni a karlsruheihez hasonló tömegszerencsétlenségek sorozatát, még inkább elengedhetetlen a légóttalmi szervezetnek korszerű kiépítése a mai időkben. Balga ember az, aki a jelekből nem tud olvasni. Nagy könnyelműség és lelkiismeretlenség volna tőlünk, hogy a karlsruheihez hasonló, szinte iskolapéldákból nem okuknánk és nem tennénk meg mindent már most békében, ami erőnkől — úgy szellemi, mint anyagi erőnkől — telik. Nem kell szakértőnek lenni ahhoz sem, hogy elbíráljuk azt, miszerint a légóttalmi óvintézkedéseket nem elég a veszély percében rögtönözni akarni, hanem azt békében, rendszeres, kitartó munkával a lehető legszélesebb mértékben elő kell készíteni, hiszen még így is adódhatnak zökkenők, meglepetések, hát még előkészítés nélkül.

Az is ismeretes, hogy a városok elleni *gyújtóbomba támadás* már a világháború alatt mindkét fél által alkalmazott hadi eljárás volt. Állítólag a franciák voltak az elsők, akik a front mögött 80 km-re eső Freiburg békés, nyílt várost gyújtóbombákkal támadták meg 1914 december 4-én. A németek viszont Antwerpen ostrománál Zeppelinekről dobtak gyújtóbombákat és az ottani Európa-szállót fel is gyújtották.

A londoni tűzoltóság — „Fire Brigade“ — jelentése szerint 1915—1918-ban a németek Zeppelin- és repülőtámadásaik sorozata alkalmával 922 bombát dobtak Londonra. Ebből 355 bomba gyújtóbomba volt; a bombák 244 tüzet okoztak amelyeknek eloltása közben a tűzoltó-

ság 138 személyt mentett meg a lángokból. Ezért 47 tűzoltótiszt és tűzoltó királyi kitüntetésben is részesült.

Az is ismeretes, hogy a mai korszerű thermit, illetve thermit-elektronos szóró gyújtóbombákat a németek már a háború végén előállították és London, Páris elleni tömeges alkalmazására csak az akkori súlyos harctéri helyzet folytán nem került sor.

A gyújtóbombákat tehát, hasonlóan a robbanóbombákhoz, már a világháború alatt is használták a harc vonal mögötti városok ellen. Sőt külföldi katonai vélemények szerint az *olasz-abesszín háborúban* is dobtak városokra — robbanó- és gázbombák mellett — *gyújtóbombákat* is. Így *Sakotát* gyújtóbombák pusztították volna el.

Végül a légi támadásoknál használható *gázbombák* alkalmazásának valószínűségét igazolja az a tény, hogy — ugyancsak a külföldi katonai szakértők megállapítása szerint is — az *olasz-abesszín háborúban* nemcsak a harctéren, de városokra, illetve helységekre, mint Ala Amba, Debenat, Debre, Tabor, Sakota, Amelene, robbanó- és gyújtóbombák mellett *gázbombákat* is dobtak az olasz repülők. A szakértők szerint az alkalmazott gáz a világháborúból is ismert foszgen és a legveszedelmesebb vegyi harcanyag, a maró *mustargáz* volt. Egyébként a rifikaouk elleni francia és spanyol hadjáratban szintén szerepet a harc gáz. Mit sem változtat ezen a tényen sem az a körülmény, hogy az olaszok a vegyi harcanyagokat — egyik katonai szakértő szerint — ugyancsak *megtorlásként* alkalmazták volna, mert a Dagaburnál fogságba esett Tito olasz repülőtisztet az abesszínre lejejezték.

Hogy a *madridi* spanyol harcokban mindkét fél egyaránt használ a korszerű légi harceszközökkel vívott küzdelemben *robbanó- és gyújtóbombákat*, utóbbiakat is eredménnyel, ez a tény nemcsak a hozzáértők előtt ismeretes.

Az elmondottak *tények!* Azt hiszem, ezek után *nemcsak az elmélet és lehetőség* körébe tartozik *városaink* ellen intézendő *légítámadás* és pedig úgy robbanó-, mint gyújtó- és gázbomba, helyesebben vegyi harcanyag használata.

Ha az elmondott és a sok közül példaként kiragadott tények szerint angol, francia, olasz, német egyaránt nem vette túlszigorúan a városok és pedig a polgári lakosság kímélését, bizonyára semmi okunk nincsen arra, hogy jó *szomszédainktól* túlzott humanizmust várjunk, ha némi alkalmuk nyílik rá. Utólag aztán igazán elméleti értékű és mitsem segít afölött vitatkozni, hogy *ki kezdte*. És hogy a békés város ellen csak *megtorlásként* lettek a légi háború eszközei bevetve.

Nem árt, ha például azt is tudjuk, hogy a legfélelmesebb vegyi harceszköz, a *musátrgáz* előállítása nem is olyan ördögös és drága mesterség, mert:

végegy kis *ként, konyhasót, alkoholt* és próbáld meg a következő eljárást (egy kis konyhasóért, alkoholért még az oláhoknak sem kell a szomszédba menni):

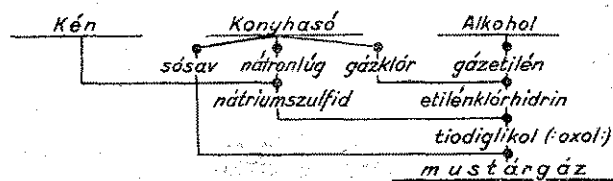

Most már nem is én felelek arra a kérdésre: Valóság-e a légi veszély, kell-e légoltalom?

A valóság világában élő művelt ember önmaga meg fog felelni: Igen!

Amde még a féreg is védekezik, ha el akarják tiporni. Miért csak az ember ne tegye azt?

És mert a légoltalom önvédelem, hazafiúi

érdeke, hogy ne csak a hatóság ezirányú munkáját támogassa, de abban önként maga is részt kérjen.

Nekiünk, tűzoltóknak pedig ezen túlmenőleg hivatásbeli kötelességünk a légoltalom megszervezése terén szerepet, lehetőleg vezető szerepet vállalni.

## A légoltalmi utasítás végrehajtása.

A külföldi légoltalmi szervezetek gondos tanulmányozása után 1936. év őszén, Magyarországon is megjelent a légoltalmi utasítás. Ezzel egyidejűleg megindult az a hatalmas munka, amelynek megkezdésére a sajtó jól felfogott érdekében már minden közület várt.

Látszólag a vidéki városok voltak az elsők, melyek úgyszólván az utasítás kézhezvételekor megkezdték annak végrehajtását. Hogy Budapest mindezeideig ebben a munkában mulasztott volna, csak látszat, mert a vidéki városok légoltalmának felépítése lényegesen egyszerűbb mint a fővárosé, mely magában véve is nagyki-terjedésű, de emelett a vele összeépült városok és községek, továbbá a területükön elhelyezett igen fontos közüzemek, centrálisan összefutó vasutvonalak, utak és ipartelepek légoltalma csak úgy oldható meg helyesen, ha azok egy kézből, teljes összhangban nyernek elintézését. A felépítés tehát csak gondosan előkészített tervek alapján indulhat meg.

Az előbb felsorolt közületek alkotják a „Légoltalmi Budapestet“, melynek vezetője békében Budapest székesfőváros polgármestere, háború esetén pedig a karhatalom parancsnoka: a rendőrkapitány.

Szendy Károly polgármester Némethy Károly dr. vezetésével légoltalmi ügyosztályt létesített, mely mint légoltalmi bizottság működik Nagy-Budapest területén. Az ügyosztály négyéves tervet dolgozott ki, amely alatt a légoltalmat teljes egészében fel fogják építeni. A költségek tisztán Budapest területén kb. évi 4—5 millió pengő fognak kitenni. A többi városok és községek természetesen ettől függetlenül állítják be költségvetésükbe a szükséges összeget, tekintve, hogy a berendezések, építkezések stb. saját érdeküket szolgálják. Mivel a folyó évi rendes költségvetésben még Budapest légoltalmi kiadásai nincsenek beállítva, jelenleg annak beállítását pótköltségvetés útján fog történni. A pénzügyi bizottság a legközelebbi közgyűlésen terjeszti elő jóváhagyás végett a költségvetést, s annak sürgősségére való tekintettel még a korai tavasszal rendelkezésre bocsátja azt a keretet, amelyen belül a folyó évi beruházások eszközölhetők és a szervezkedések már tavasszal megkezdhetők.

A légoltalom felépítését részben a légoltalmi bizottság, részben pedig a polgári lakosság végzi. Ennek megfelelően a munka két párhuzamos mederben halad.

A hatóság feladata rendelkezések útján megteremtteni a személyi és vagyoni biztonságot, továbbá gondoskodni a közüzemek akadálytalan működéséről és a szükséges légoltalmi osztagok felállításáról és kiképzéséről.

A személyi biztonság megteremtését célozza a jövőben megjelenő ama rendelkezés, mely

az óvóhelyek létesítését írja elő. Eszerint minden épülő ház, gyártelep, üzem, pályaudvar nagyobb üzlethelyiség köteles akkora óvóhelyet létesíteni, amely az ott megforduló vagy ott lakó polgár-  
nak bomba- és gázbiztos fedezéket nyújt. Az új házak építését tehát már a közmunkatanács nem engedélyezi megfelelő óvóhelyek létesítése nélkül. Ezek az óvóhelyek annyiban magán jellegűek, hogy azt az építető saját költségén létesíti. Ettől függetlenül készülnek nyilvános óvóhelyek forgalmas utcák és terek közelében a város költségén. A már meglévő épületekben létesíthető óvóhelyek, a tatarozási hitelhez hasonlóan kedvező feltételek mellett valószínűsíthetők meg, azonban ugyancsak a háztulajdonos költségére.

Tekintve, hogy tapasztalatok szerint a gyújtóbombák a legveszélyesebbek, az első rendelkezés a padlások lomtalanítására vonatkozik. A lomtalanítás legkésőbb május elsejéig minden budapesti bérházban elvégzendő.

A légoltalmi célokat szolgáló berendezések közül az első, ami megvalósításra kerül a riasztó eszközök felszerelése. Ezt követi a gyors első-tétítést, majd pedig a közüzemek hálózatait védő intézkedések kiadása, illetve berendezések létesítése.

A légoltalmi osztagok kiképzését a feladatok szerint a megfelelő alakulatok, illetve üzemek végzik. A gázfelderítő, fertőtlenítő és tűzoltóosztagok kiképzését a tűzoltóság, az egészségügyi csapatok kiképzését a Vöröskereszt Egylet és a Budapesti Önkéntes Mentőegyesület, a rendfenntartó osztagokét a rendőrség, a helyreállító osztagok kiképzését a Nemzeti Munkavédelmi Bizottság, továbbá a megfelelő közüzemek, az elektromos hálózat helyreállítását az Elektromos Művek, a vízvezetékét a Vízművek stb. végzik.

Egyéni szempontból az előkészítést a közel jövőben megalakuló légoltalmi liga végzi. A légoltalmi liga társadalmi úton működik, célja felvilágosítás a légi veszéllyel szemben, továbbá ismertetni, megtanítani a védekezés módjait, propagandát fejteni ki a védekezés érdekében és kiválasztani a lakosság közül a passzív és aktív egyéneket, megszervezni a lakóházon belüli légoltalmat, megtanítani a házi légoltalmi őrse-  
geket tevékenységükre. Az előkészítő munka után a liga legfontosabb feladata a légoltalmi gyakorlatok megszervezése, hogy a lakosság pánik nélkül teljesítse kötelességét, illetve minden nagyobb incidens nélkül foglalja el kijelölt védelmi helyét.

A felvilágosítás nagy vonásokban megtörtént. Ezenfelül a szükséges oktató és vezető személyiség is már 90 százalékban kiképezve várja, hogy mikor foglalhatja el kijelölt helyét.  
(sz. N. Gy.)

## Légtalmi híradó

**Haditechnika.** A legújabb vadász együléses repülőgép sebessége 460 km/óra. Motorja 12 hengeres vízhűtéses 925 lóerős Hispanó-típusú. Gyártja a Fokker-gyár. A Bristol repülőgépgyár új bombázó típust gyárt. Sebessége 435 km/óra. A bombavetőket elleni tűzvédelmi védelem ilyen repülőgépek bevetésével nagymértékben csökken, mert sebessége oly nagy, ami még a vadászgépeknél is ma még eléggé ritka. A szingapoori erődök részére az angol tengerészeti hivatal bomba- és tűzálló olaj és benzin tárolására alkalmas tartályokat épített. A 25 tartály építéséhez 10.000 tonna acélt használtak fel. Japánban átlátszó gázvívó sátrakkal kísérleteznek. A sátor csak átmeneti védelmet nyújtana az álarcot nélkülöző lakosság részére. Anyaga cellofán, befogadóképessége 6 személy. Francia szabadalom szerint a polgári légtalmi tűzoltó és fertőtlenítő csapatok részére a gázvédőruha kovafölddel kevert gumi rétegből készülne. A kovaföld lángbiztossá tenné a ruhát. Dr. Massini olasz feltaláló által szerkesztett telefonra szerelhető riasztó eszközt légvédelmi gyakorlat keretében próbálták ki Rómában. A készülék ismét fényesen állotta ki a próbát. A beszélő vonalakat automatikusan bontja és úgy adja le a szokatlan és erős jelzést a központhoz tartozó összes állomásoknak. Új, a mustárgáznál hatásosabb és nehezebben észrevehető vegyi harcanyagot kísérleteznek a szovjet kémiai intézet.

**Szervezés.** A polgári lakosság gázálarc ellátását Németországban úgy is elősegítik, hogy a hadsereg jó állapotban levő gázálarcaiból egy bizonyos hányadot közvetlenül a lakosság részére forgalomba hoznak. Ez az intézkedés egyrészt a lakosságot juttatja olcsó és megbízható — kipróbált — védőeszközhöz, másrészt pedig elősegíti a hadsereg részére felraktározott álarcok felújítását. Az osztrák légtalmi szervezet a légierők parancsnokság alá lett utalva. A szervezetnek eddig körülbelül 40.000 tagja van. A múlt évi római kórház kongresszuson a kórházak légvédelmével foglalkoztak. A kórházak légvédelmének megszervezését szabályzatba foglalják. A szabályzat alapján minden egyes kórház vezetőségének már a békében meg kell szervezni a légtalmi szolgálatot, amit állandóan gyakorolni kell. A szervezés szerint a legfontosabb tevékenység az elsötétítés, a tűzvédelem biztosítása, az ágyak eltávolítása az ablaktól, majd pedig a betegek elhelyezése a gáz- és bombabiztos fedezékekben, továbbá az orvosi tevékenységek — főleg kezelés és operáció — biztosítása, házi vízvezetékek, telepes és akkumulátoros villany- és egyéb lámpák segítségével.

**Légvédelmi gyakorlatok.** Svájcban átszervezték a polgári légtalmat s ez alapon rendezték a legutolsó légtalmi gyakorlatokat a svájci szövetségi vasutak bevonásával. Szovjetország a legújabb légtalmi gyakorlatait kizárólag az ifjúság felhasználásával rendezi. A mindkét nembeli ifjúság ezen a gyakorlaton nemcsak a gázfelderítés, fertőtlenítés és a többi passzív segédszolgálatban való jártasságáról tesz tanubizonyságot, hanem a támadó készségről is. A gyakorlaton az ifjúság feladata repülőgépről bombákat ledobni és bizonyos területeket gázzal megfertőzni. A kémiai háború megszervezését Fisman, a hadikémiai szolgálat főnöke vezeti, aki nagy energiával dolgozik a lég- és gázvédelmi és támadási készség és felszerelés megteremtésén. Csehországban a gázvédelmi felszereléseket a „Fatra“-gyár végzi. Legutóbb a lap...

A múltévi német légvédelmi gyakorlatok a kísérletezések jegyében folytak le. A kísérletek értékes tapasztalatokkal szolgáltak, így a bochumi gyakorlatok bebizonyították — mint az előre várható volt —, hogy a jelentés és parancsközvetítés továbbítására nem alkalmas a vezetékes hírrendszer, mert az igen érzékeny a bombatámadásokkal szemben és működését könnyen megbénítja egy, a vezetékektől távolabb leeső bomba is. Az essen-i éjjeli légvédelmi gyakorlaton a szükség világítás mellett való munkát próbálták ki. A kék fény igen megnehezíti a munkát. A világítótesteken alkalmazott vetítő ernyő, mely a fényt a munkahelyre koncentrálna némi könnyebbséget okozott. Nagy nehézségbe ütközik a kísérlet szerint az éjjeli felderítő, fertőtlenítő és helyreállító munka elvégzése, különösen gázálarcban. Gázálarcban, még inkább gázvédő ruhában való munka magában véve is nagyban csökkenti úgy az ipart, mint a helyreállító, fertőtlenítő stb. munkások teljesítményét. Szétrombolt csővezeték, villamos hálózat és kábelek rendbehozatala egy-egy ponton levő rombolást, illetve szakadást feltételezve körülbelül 4—6 órát vesz igénybe. Az egyes osztagoknak mindenkor szoros együttműködéssel kell dolgozni, nehogy egyes dolgokat több csoport is el akarjon végezni miáltal akadályozzák egymást, máshol pedig ez alatt a munka-menete kárt szenved. A wupertali gyakorlatok ez alapon tették kísérlet tárgyává a működő csoportok bevetését, olyan helyzet beállításával is, amikor fontosabb és nagyobb gócok — főleg vasútvonalak — megbénításának helyreállítására a munkáscsoportok összességét kellett koncentrálni. A gyakorlatok alkalmával, mint új alakulatot alkalmazták a robbantó osztagot, melynek feladata a fel nem robbant gránátok elszállítás, illetve szabad helyen való felrobbantása. A gyakorlatok általában azt a tapasztalatot eredményezték, hogy egyik legfontosabb feladat az elsötétítés gondos előkészítése, melynek eredményeként úgy a köz-, mint a magánvilágítás pillanatok alatt kioltható legyen.

Az orosz hadsereg új ejtőernyőjét nemrég tartott hadgyakorlaton mutatták be a szakértőknek. Az új ejtőernyővel felszerelt harci repülőgépek 1200 embert, 150 gépfegyvert és 18 könnyű táborigyút száz mérföldnyire az ellenség vonala mögött földre tettek. Az így kikötött haderő nyolc perccel az ejtőernyőből való kiszállás után harcban állt az ellenséggel.



**FÜST-**  
és gázvédelmi  
felszerelések,  
gázálarcok,  
belégző-  
és oxigén-  
készülékek  
és minden,  
a füst-  
és gáz-  
védelemmel  
kapcsolatos  
berendezések

**GÁZVÉDELMI KFT.**

Budapest, IV, Váci-utca 40

Telefon: 1-837-88

Bemutató bárhol és bármikor  
teljesen költségmentesen



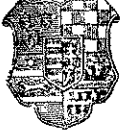

# Tűzrendészeti Közlöny

A Magyar Országos Tűzoltó-Szövetség hivatalos lapja

Megjelenik minden hó 1-én és 15-én

Az előfizetési és hirdetési díjakat a Magyar Országos Tűzoltó-Szövetség 23.297. számú csekk számmal, amely lehet beküldeni. Csekkürlap minden postahivatalban kapható.

Szerkesztőség és kiadóhivatal:

**BUDAPEST**  
**IV, Bástya-utca 13**

Előfizetési ára egész évre 12 pengő a Polgári Lég- és Gázoltalom című melléklettel együtt. — A szerkesztőség címére küldött szakcikkeket, ha közlésre alkalmasak, díjazzuk

Ajánlva a m. kir. belügyminiszter úr 107.641—1937. B. M. sz. rendeletével („Belügyi Közlöny“ 1937. évi 6. sz.) a vármegyék, városok és községek számára.

## Tűzoltótörségek a lapot tagdíj fejében kapják

### Az új egyenruházati szabályzatról

Írta: Papp Ferenc orsz. szöv. főtthár

Aki azt hiszi, hogy itt most új egyenruházatról, szervezési és rangjelzési szabályzatról készült javaslatot fog olvasni, az csalódik. Foglalkozom azonban ezzel a kérdéssel itt a nagy tűzoltói nyilvánosság előtt inkább abból a szükségnyújtotta alkalomból, hogy szinte napról-napra érkeznek az Országos Tűzoltó-Szövetség érdeklődései, melyek egyike arra kíváncsi, mi történt a gyöngyösi nagygyűlésen elfogadott szervezési, egyenruházati, rangjelzési és felszerelési javaslattal? A másik azt szeretné tudni, hogy elkészítette-e már a szövetség a tűzrendészeti törvény végrehajtási utasításának 13. §-a értelmében az új, tehát az előbbinél is újabb egyenruházati szabályzatot? Jóváhagyta-e azt már a belügyminiszter? És ha igen, mit tartalmaz ez a szabályzat? Stb. stb.

Az első kérdésre hamar lehet választ adni. Az a nagy gonddal elkészített javaslat, amelyet annyi türelemmel, odaadással és nagy komolysággal tárgyalt a gyöngyösi országos választmány, alig került fel a belügyminisztériumhoz, és is hamarosan irattárba jutott. Itt azóta talán vastagon lepi a por. Ennek érthető a magyarázata. A belügyminisztériumban ugyanis regóta az az elvi álláspont, hogy a mai idők nem tesznek gyors egyenruházati változtatásokra. De ennél az elvi állásponttól eltekintve, rövidesen a javaslat felterjesztése után megjelent a tűzrendészeti fejlesztéséről szóló 1936. évi X. tc., mely tartalmazza ennek a végrehajtási utasítása és az az elvi álláspont — mint tudjuk — intézkedést tartalmaz az egységes egyenruházatról is. Egyáltalán nem lett volna tehát indokolt jóváhagyni a javaslatot addig, amíg a kódex új szemlélet alapján készülő újabb egyenruha szabályzat még nem készül.

Következnék annak a kérdésnek a tisztázása, hogy vajon elkészítette-e már az elnökség a kódex nyomán az új egyenruházati szabályzatot? Mint ahogy elkészítette a hivatásos, az önkéntes és a köteles tűzoltóságok szervezési szabályzatát illetőleg alapszabályainak mintáját. És megvizsgálta a községek, városok és tör-

vényhatóságok tűzrendészeti szabályzatának mintáját és természetesen az országos és a törvényhatósági szövetségek újjáalakulásához szükséges szabályzatok mintáját is.

Erre a kérdésre mégis nehezebb határozott feleletet adni. Mert igaz, hogy az Országos Tűzoltó-Szövetség elnöksége elé már került Erdély Ernő dr előadó részéről — aki ennek a kérdésnek legjobb ismerője — gondosan elkészített új egyenruházati és rangjelzési szabályzat tervezet. Ezt azonban nem lehetett a mai napig sem véglegesen letárgyalni. Maga az előadó ugyanis azzal a javaslattal hozta ezt az elnökség elé, hogy mielőtt a javaslatot érdemlegesen tárgyalnánk, vagy mielőtt ezt a javaslatot általában tárgyalás alapjául el is fogadnánk, tisztázni kell bizonyos szempontokat. *Olyan kérdéseket, amelyekben magunk nem is dönthetünk és amelyeknek előzetes tisztázása nélkül kidolgozhatunk akárhány tervezetet, de belügyminisztérium által jóváhagyott egyenruházati szabályzatunk sohasem lesz.*

Ezek a szempontok, illetőleg közülük a két legfontosabb a következő: *Hasonlítson-e a tűzoltói ruházat a katonai ruházathoz, vagy attól teljesen elütő legyen? Bőrből legyen-e a tűzoltói sisak, mint régen, vagy acélból, hogy esetleg katonai céloknak is megfeleljen. Gondolván mindkét esetben a légoltalmi szolgálatokra.*

*Ezt a két kérdést feltétlenül a honvédelmi minisztériummal kell előzetesen letárgyalni, mivel ha az erre vonatkozó döntésünk az itteni felfogás ismerete nélkül születik meg, akkor nagyon valószínűtlen, hogy az jóváhagyásra találhasson.*

Van ugyan olyan belügyminiszteri rendelet, mely szerint minden formaruhának a katonaitól teljesen el kell térni. Kérdés azonban, hogy ez az általános érvényű rendelkezés vonatkozik-e és alkalmazandó-e a tűzoltói csapatoknál is vagy a légoltalmi szempontok éppen egészen más álláspontot diktálnak.

*Más elvi szempontokban viszont a belügyminisztérium állásfoglalása lesz a döntő. Ilyenek*

például: A hivatásos és önkéntes, továbbá magán tűzoltóságok formaruhája azonos legyen-e vagy különböző? Továbbá, hogy a hivatásosok közül is a csapattisztek és a tűzr. felügyelők, akár hivatásosak, akár tiszteletdíjasok, egyenlő ruhát és egymással összekapcsolt rangjelzést viseljenek-e?, mert míg a hivatásosoknál könnyen található alapot ad a rangjelzés tekintetében a fizetési osztály, addig — ha a tűzrendészeti felügyelők csak tiszteletdíjasok lesznek — ezeknek a rangjelzésük tekintetében már más alapot, más szempontokat kell figyelembe venni.

És ezeknek a kérdéseknek a megoldásánál nem közömbös az sem, hogy kik is lesznek ezek a tűzrendészeti felügyelők. Eredeti elgondolás szerint a közigazgatás tisztviselőiből, a főszolgabírák közül fognak-e kikerülni, vagy kiépül a hivatásos tűzrendészeti felügyelet rendszere.

Ma ezen a téren a legnagyobb a bizonytalanság. A kerületi felügyelők kinevezését legalább is 1937-ről elhalasztották. A régi vármegyei és járási tűzrendészeti felügyelőket még nem mentették fel. Az újakat még nem nevezték ki. A régiak között vannak hivatásos vármegyei tűzrendészeti felügyelők, tiszteletdíjasok és olyanok is, akik sem egyik sem a másik csoportba nem sorolhatók. A járási felügyelők között pedig vannak olyanok, akiknek a tényleges tűzoltói szolgálattal is van kapcsolatuk, akik tehát csapattisztek, és vannak olyanok, akik ezt a tisztelet csak megbízatásszerűen látják el, anélkül, hogy a tűzoltói csapatokkal bármi szerves kapcsolatuk volna.

Ha mindezeket a kérdéseket figyelembe vesszük, akkor könnyű lesz észrevenni minden tárgyilagossággal alkotni akarónak, hogy itt olyan kérdésekről van szó, amelyeket feltétlenül előbb kell megoldáshoz juttatni, mint magát az egyenruházat kérdését. És az egyenruházat és rangjelzés dolgát jobb inkább addig nem bolygatni, amíg ezek a kérdések megoldva nincsenek, semhogy elhamarkodott szabályzattal — amely különben sem nyerhetne belügyminiszteri jóváhagyást — folyton felszínen tartani ezt a kérdést. Az egyenruházati kérdésnek mindig voltak és lesznek ütköző pontjai, így ezeknek a tárgyalásánál ily szempontok vitájára és csatájára mindig számítani kell. Minek tehát ezt a vitát, ezt a csatát állandósítani akkor, amikor a megoldás lehetősége még nincs meg, amikor a kérdés még nem érett meg és nincs kellően előkészítve.

Ezért a Magyar Országos Tűzoltó-Szövetség az idefordulóknak mindenkor olyan felvilágosítást nyújt olyan tanácsot ad: amennyiben az egyenruházat készíttetése esedékes, azzal ne várjanak és ne próbáljanak annak a megoldásánál semmi kialakulóban lévő új szempontokat figyelembe venni. Tartsák be mindenkor a régi és érvényben levő egyenruházati és rangjelzési és felszerelés szabályzat minden utasítását. Így járnak el a legjobban. Mert ruházatuk biztosan előírászerű lesz. Mert annak elviselésére a netán időközben megszülető új egyenruházati szabályzat úgyis biztosan türelmi időt fog biztosítani és pedig hivatásosoknál rövidebb, önkénteseknél hosszabb időt. És végül legyenek megnyugodva afelől is, hogy okosan gondolkodó tervezet készítő a mai viszonyok között mindenkor csak olyan szabályzat tervezettel fog előállni, amelyik a régi ruházatnak felhasználását és átalakítási lehetőségét magában hordja. Ezt pa-

## HA MEG NEM ISMERNE BEMUTATJUK

Horváth István



szegedi tűzoltófóparancsnokot abból az alkalomból, hogy vitéz Imecs György dr Szeged szab. kir. város főispánja erre az állásra — miként azt legutóbbi számunkban már röviden közöltük is — kinevezte.

Megérdemelt kinevezése egy hangya szorgalmú, szívesen dolgozó férfiú élete munkásságának elismerése és megbecsülése, mely tűzoltó-körökben osztatlan örömet okozott.

Ennek a munkásságnak első állomása a szegedi önkéntes tűzoltótestületben való jelentkezése és felvétele 1912. év nyarán. A szakképzettség elsajátítása céljából még ugyan abban az évben jelentkezett és elvégezte Budapesten a kerületi és országos tűzrendészeti szaktanfolyamot.

Közvetlen a világháború előtt nevezte ki a polgármester segédtsíztté, majd hadbavonul; megsebesül és a második isonzói offenzíva alkalmával hadifogságba kerül.

A háborúból visszatérve megszerezte a tűzoltótestületi oklevelet és tekintélyes részt vett a Papp Ferenc tűzoltófóparancsnok által kezdeményezett tűzrendészeti újjászervező munkában, „A tűzoltó” című lap szerkesztésében. Az „Európa” szálloda tetőtűzénél végzett emberfölötti és szakszerű munkájáért a város tanácsa Horváth István parancsnoknak és a tűzoltólegénységnek legteljesebb megelégedését és elismerését nyilvánította.

Különös súlyt helyezett mindenkor a hivatásos és önkéntes tűzoltótestületek között fennálló hagyományos jóviszony ápolására. A szegedi önkéntes tűzoltótestület közgyűlése a testület érdekében kifejtett érdemei elismeréséül parancsnokává választotta. Ezeket az érdemeiket tartotta szem előtt a Szegedi Tűzoltótestületek Szövetsége is, amikor a titkári teendőik ellátására Horváth István parancsnokot kérte fel.

Országos viszonylatban is részt vett minden nagyobb tűzoltó megmozduláson, amikor is a lefolytatott versenyek alkalmával kiváló elméleti és gyakorlati szaktudását mindenkor készséggel bocsátotta rendelkezésre a rendezőségnek, mint a versenybíró elnöke, vagy tagja.

A Szegedi Tanítóképző Intézet számára évek hosszú során rendezett tűzoltótanfolyamokon a parancsnokhelyettes teendőit látta el. Ismételten tartott tűzrendészeti előadásokat a szegedi vegyesdandár tisztjei és alakulatai számára.

Számos kerületi tűzoltó tanfolyamon működött mint tanfolyamparancsnok-helyettes és előadó. A m. kir. belügyminiszter az Országos Tűzoltótisztképző Tanfolyam előadójává ismételten kinevezte és eredményes előadói munkásságáért teljes elismerését fejezte ki.

Papp Ferenc tűzoltófóparancsnok nyugdíjazása, 1935. év július 1. óta vezeti a polgármester megbízása folytán a szegedi tűzoltóságot közmegegyezéssel és amikor kinevezése folytán ezt a tisztelet Horváth István most már véglegesen betölti, törekvő munkásságához sok sikert kívánunk. Horváth és a tűzoltóságok javára

A Tűzrendészeti Közlöny legutóbbi számában „A hazai kismotoros fecskendők fejlődése” címen megjelent cikkhez szeretnék néhány szót fűzni abból a célból, hogy ez a tűzoltói és légoltalmi szempontból ma egyik legaktuálisabb probléma illetékesek kezében megfelelő továbbfejlesztést hozzon magával.

Véleményem szerint elsősorban is a tűzoltószergyárosoknak nemcsak a konstruktőröket kell meghallgatni, hanem figyelembe kell venni a tűzoltóságok gyakorlati tapasztalatait is. A konstruktőr a rajzasztal mellett egész más szempontból nézi a megoldandó problémát, mint a tűzoltó.

A tűzoltó viszont mást kíván, mint amit az valójában megszerkeszt. Ez nagyon természetes is. A szerkesztő mérnök a gazdaságos gyártási folyamatot, a technikai tökéletességet és a szép technikai megoldást tartja szem előtt, a tűzoltót pedig a tűzoltóeszközt látja a fecskendőben. Túlzás volna azt állítanom, hogy ez a két álláspont nem hozható közös nevezőre. A technikusknak először is engedni kell abból a merev álláspontból, hogy a készítendő tűzoltószer praktikus megoldási módokat mellőzésével minél olcsóbb legyen. Ezzel nem azt akarom mondani, hogy nem fontos az olcsóság. Igenis, ez egy nagyon fontos tényezője a tűzoltószereknek, de nem szabad az olcsóságnak egy-egy célszerű elgondolás, praktikus megoldás, jó hozzáférhetőség és az egyszerű szerelhetőség megvalósításának rovására menni. Hogy példával szolgáljak: „Spektátor” bajtársam cikkében megemlíti a kismotoros fecskendőnek azt a hasznos átalakítását, amelyet a kiskunhalasi tűzoltóság házilag végzett a hűtőváltó csap és az evakuáló szivattyú kényszerkapcsolása révén. Kétségtelen, hogy ez a módosítás pénzbe kerül, tehát az aggregát beszerzési ára ennek a megoldásnak az elkészítési árával emelkedni fog. Mégis meg kell csinálni, mert a gépezet mindig tökéletesebb mint az egyén és ezzel a megoldással egy egyéni hiba, ill. mulasztás lehetősége feltétlenül kiküszöbölhető.

Itt most kétfelé kell osztanom a kismotoros fecskendők elbírálását és pedig talán a leghelyesebb, ha a határvonalat a hivatásos és önkéntes tűzoltóságok között vonom meg. Amíg ugyanis a hivatásos és önkéntes tűzoltóságok kismotoros fecskendőjénél az egyéni hibaforrás kiküszöbölését célzó gépezetek, a hivatásos tűzoltó-gépkezelő tanuló gyakorlatoztatásával a kezelés egyes mozzanatait annyira beidegződhetnek, hogy azok reflexsé válva, a mechanizmust helyettesítik, míg az önkéntes tűzoltóságok gépkezelőinél — nagyon természetesen — a lényegesen kevesebb gyakorlatozás és kevesebb tényleges tűzeset alkalmán folytán, nehezen képzelhető el olykor beidegződés, hogy az pótolja az automatikus szabályozást.

Tehát a tűzoltószer-konstruktőröknek oda kell törekedni — még az eladási ár növelésével is — hogy az egyéni hibaforrások kiküszöbölőssenek.

Egészen más a helyzet magának a gépezetnek a hibaforrásainál, ahol már nem lehet kiküszöbölést tenni önkéntes és hivatásos tűzoltóságok között. Elsőrendű fontosságúnak tartom a kismotoros fecskendőknél például egy olyan megvalósítását, amely — az evakuáló szivattyú hirtelen működése folytán — meghosszabbodó

evakuálási idő alatt is már gondoskodik a motor hűtéséről. Hány esetben fordul az elő, hogy akár a váltócsap helytelen állítása vagy meglazulása, akár a szívótömlők, vagy különösen a tömszelelence tömítetlensége folytán a fecskendő nem kapja fel azonnal a vizet és így az amúgyis nagyfordulatú motor hűtés nélkül szalad. Ily esetben a henger — amely tudvalevőleg öntöttvas — teljesen vörös izzóvá válik belülről (ez kívülről nem is látható, mert a vízköpeny külső burkolata azt takarja), amikor megindul végre a vízáramlás. Az izzó vörös öntöttvashenger a hirtelen hűtés következtében repedés veszélyének van kitéve, hogy ez mit jelent, nem szorul különös magyarázatra.

A kérdés megoldása elég egyszerű, ha ugyanis a hűtővizet, amely tudvalevőleg a henger legalsó pontján lép be és annak legfelsőbb pontján lép ki, mielőtt a hengerbe vezetnék, egy fordított „U”-alakú, úgynevezett sifoncsovön kényszerítjük átmenni, akkor máris elértük azt a célt, hogy a fecskendő súlyának nagyobb-mérvű növelése nélkül (20 deka) a motor leállítása után a henger hűtőtértartalmának megfelelő vízmennyiség mindig visszamarad és ezáltal a motor mindig hűtővízzel feltöltve indul. Ennek a megoldásnak van némi hátránya is, amely újabb probléma megoldását vonja maga után. Ez a hátrány: a befagyás veszélye, amely tél időben fenyegeti a fecskendőt, különösen vidéki önkéntes testületek tulajdonában, ahol nincs fűtött szertárú laktanya. A fecskendő téli temperálása azonban nem kivihetetlen feladat, mert az a testület, amely motoros fecskendőt vásárol, mindig tud a szertár melletti őrszobából — amely természetesen fűtött — egy, a kismotorfecskendő tárolásához szükséges két négyzetméter területű helyiséget kihasítani, melyben — átnyúló kályhafelület nélkül is — a hőmérséklet a faon átáramló meleg következtében nem száll a fagypontra alá. Más megoldás szerint, ha a kismotoros fecskendő kétkerekű targoncán, csukott szekrényben nyer elhelyezést, ez esetben az úgynevezett katalitikus égésű lángmentes — tehát tűzveszélytelen — benzin, faszén-kályhával tartható fent a szükséges hőmérséklet.

Az utóbbi megoldásnak az a további előnye, hogy ha a fecskendőt a laktanyától jóval távolabbi helyre kell szállítani, útközben nem fog lefűlni, hanem a helyszínre érkezve is, a még mindig kellően előmelegített motor könnyen fog indulni. Itt kell még megemlítenem, hogy a katalitikus égésű kályhák aránylag elég olcsók, beszerzési áruk 40—50 pengő és 24 órás üzemanyag szükségletük mindössze háromnegyed liter benzin, ami napi körülbelül 40 fillért vagyis 3—4 hónapra számítva a fűtési költség évi mintegy 40—50 pengőt jelent.

Nem osztom „Spektátor” bajtársam véleményét a fecskendő teljesítmény növelése tekintetében. A jelenleg forgalomban levő 6—7 atmoszféra nyomás mellett percenként 4—500 liter vizet szállító kismotorosfecskendők — szerény véleményem szerint — a célnak tökéletesen megfelelnek. *Ez a kisváros és község fecskendője!* Ha pedig valamely községnek mégis nagyobb teljesítményre van szüksége, akkor azt ajánlom, szerezzen be két fecskendőt. Egységesítésre kell törekednünk, ez úgy a tűzoltóságoknak, mint a

gyáraknak is közös érdeke. Márpedig a falunak nem lévén szüksége nagyobb teljesítményre, tehát a város a nagyobb teljesítmény szükségletet a gépek számának növelésével biztosítsa. Ez mindenképpen helyes, mert először a biztonságot fogja növelni, ugyanis bár a mai kismotorfecskendők a tökéletesség igen magas fokán állanak, a legváltásosabb pillanatban mégis felmondhatják a szolgálatot, akár kezelési hibák, akár a kivonulásnál történt sérülés folytán. Másodszor az esetleges egyidőben előforduló több tüzesetre való tekintettel jó, ha nem egy gépezetbe sűrítjük a tűzoltóság technikai felkészültségét. Ez főleg légoltalmi szempontból igen fontos. (Decentralizáció!) Harmadszor taktikailag különösen vidéki viszonylatban is megfelelőbb ez a megoldás, amennyiben egyrészt vízvétel, másrészt a tömlőspórolás szempontjából egy kiterjedtebb tüzeset megtámadása így előnyösebben eszközölhető, mint egyetlen nagy fecskendőről, amely egy kútból húzza ki a szükséges vízmennyiséget. Negyedszer könnyebb a fecskendő szükségletet fokozatosan beszerezni több kisebb részletben, mint egyszerre egy nagyobb és drágább egységben. Végül a kisebb szerek üzeme gazdaságosabb is, mert a tűz nagyságához mérten nem szükséges minden esetben járni az összes meglévő gépeket.

De nem tartom szükségesnek a teljesítmény növelését azért sem, mert a mai technikai felkészültség mellett, az csakis az üzembiztonság csökkentésének rovására volna elérhető. Viszont a falusi kutak víztermelése általában lényegesen kevesebb, mint a fent leírt 400 percliter teljesítmény, úgy hogy falun a jelenlegi fecskendők amúgy is csak csökkentett teljesítmény mellett használhatók eredményesen. A 6—7 atmoszféra nyomás a falusi házak tűzvédelméhez tökéletesen elegendő. Végül, hogy a városi használatra rámutassak: itt sincs szükség az egységek teljesítményének a növelésére, mert ha oltóvíz bőven áll rendelkezésre és 800 percliter teljesítményre van szükség, akkor két kismotorfecskendőt párhuzamosan lehet kapcsolni, viszont ha a nyomást kell fokozni, akkor azt bizonyos mértékig a fecskendők sorbakapcsolásával is el lehet érni. Sőt taktikai szempontból sok esetben a motor hatásfokát kedvezőbben lehet kapcsolással kihasználni, például hosszú tömlővezeték esetén jobb sugarat ad két 6 légkörrel dolgozó kismotorfecskendő, amelyek közül egy a vízforrásnál, másik a tűz közelében nyer elhelyezést, mint egy 12 légkörrel dolgozó egyetlen fecskendő, amelyet természetesen csak a vízforrásnál lehet megszerelni.

Rá kell mutatnom azonban arra a téves irányzatra is, amelyik éppen a falvak vízszegény kútjaira való tekintettel a kismotorfecskendők teljesítményének csökkentését szorgalmazza, amivel természetesen az olcsóbb beszerzési költséget óhajtja elérni. Ez az álláspont nem helyes. A teljesítmény csökkentéssel nem áll arányban a beszerzési ár csökkentése. *Nem szabad kitenni a községet annak a lehetőségnek, hogy módja legyen teljesítményében 50 százalékkal csökkentett és beszerzési árban legfeljebb 20 százalékkal olcsóbb kismotorfecskendő beszerzésére.* A községek még ma is — tűzrendészeti szempontból — sajnos, annyira rendezetlenek, hogy egyik szalmatető ház után a másik ég le. A beavatkozás pillanatában azonnal a komoly erőt kell bedobni. A beszerzésnél pedig gondoljunk arra, hogy könnyen adódhat az a helyzet is,

a fecskendő teljesítménye nem. Véleményem szerint, ha a fecskendő csak egyetlen esetben kerülhet abba a helyzetbe, hogy annak teljesítménye maradéktalanul kihasználható, akkor már nem szabad a kisebb teljesítményű eszközre gondolni. Az én álláspontom ebben a kérdésben ugyanis az, hogy ha egy tűzoltószert — a köz érdekében — csak egyetlen egyszer és eredményesen lehet alkalmazni és ezzel az emberi élet vagy a közvagyon megóvására csak egyetlen egy alkalommal is hasznos szolgálatot tehet, úgy azt kicsinyes anyagi érdek miatt mellőzni nem szabad. A gyakorlat és a tárgyilagos statisztika elrettentő példával tanuskodik állításom mellett. Évenként fordul elő nem egy olyan tüzeset hazánkban, mely sokszorosan több anyagi kárt okoz, mint amennyi a leküzdésére alkalmas tűzoltóeszköz beszerzési ára.

Mielőtt rátérnék a kismotorfecskendők fejlődésének további irányára összegezem az elmondottakat a jelenleg használatban lévő fecskendőkre vonatkozólag. A fejlesztést nem a teljesítményük csökkentésében vagy növelésében látom, hanem az üzembiztonságban és az egyszerű, mondhatnám automatikus működésükben. A további kíváncságot már csak új rendszerek bevezetésével érhető el. Mit kívánunk a kismotoros fecskendőtől, különösen vidéki viszonylatban? legfőképpen a mélyszívást. Ez tehát a fejlődés jövő iránya.

Nem tartom megoldásnak a mélyszívás problémáját a jelenlegi kivitelben. Mert az, hogy a tűzoltóság vonuló gépkocsijába legyen beépítve egy forgóáramú aránylag magasfeszültségű (380 Volt) áramfejlesztő generátor és ez szolgáltatssa a kútba leeresztett elektromos mélyszívó, vagy búvárszivattyú hajtására szükséges elektromos áramot, vidéki viszonylatban határos a kivihetlennel. Egyedül körzeti vonatkozásban jöhet számba ilyen megoldás, de az is csak hivatásos tűzoltóság keretein belül.

Elektromos úton a vidék részére tehát nem oldható meg a mélyszívó problémája, az ejektoros megoldás szintén körülményes a tartalékvíz miatt, a hajlékony tengely útján való turbinmeghajtás nem gazdaságos erőátvitellel, szerelése igen kényes és nagyobb energia veszteség nélkül csak korlátozott mélységig alkalmazható. Marad tehát a kismotorosfecskendő mint egyszerű és kézenfekvő megoldás, melyből a mélyszívót kell kifejleszteni. Mindössze a motor üzeméhez szükséges levegő biztosításáról kell gondoskodni, akár a kipuffogó gáz felvezetésével, akár pedig a friss levegő hozzavezetésével. Nem megoldhatatlan probléma s mint azt a Tűzrendészeti Közlöny egy előző számában már olvashattuk is Szilvay Kornél fővárosi tűzoltóalparancsnok foglalkozik a kérdés megoldásával. Minthogy a kérdés egyízben már itt tárgyalva volt, csupán azt jegyzem meg, hogy a kismotoros mélyszívó fecskendő megoldása már úgyszólván túljutott a kísérleti stádiumon és a közeli napokban megindul annak rendszeres gyártása.

Ennek a korszerű vívmánynak megemlékezésével egyúttal alátámasztom cikkem elején tett ama állítást, hogy a tűzoltószerek fejlődési irányát csak a tűzoltótiszt jelölheti meg helyesen és a konstruktőrnek inkább az anyag nemesítésében jut szerepe. Örömmel üdvözljük a génius eme újabb élni akarásának megnyilvánulását és élni tudásának bizonyítékát, amely ismételten igazolta a magyar tudás és a magyar zsenialitás nem marad el a nyugati kultúr nem-

# KÉRDÉS

Rovatvezető: Papp Ferenc főtítkár

(Ebben a rovatban minden érdeklődésre készséggel ad felvilágosítást, esetleg elvi magyarázatot a szerkesztőség.)

## A vármegyei és járási tűzrendészeti felügyelet és ennek költségei

Aki figyelemmel elolvassa a tűzrendészet fejlesztéséről szóló 1936. évi X. tc.-et és annak végrehajtási utasítását, megállapíthatja, hogy ezekben a tűzrendészeti felügyelet kiépítése egyik legfőbb gondoskodás tárgya. A kerületi felügyelői állások betöltését hatalmi szó legalább is 1937. évre megakadályozta. Hogy ezzel megnyitott vesztett a tűzrendészet egységes fejlesztésének megindulása, arról most ne keseregjünk. Ez a tény ugyanis csak a tűzrendészet fejlesztésének gátjaként jelentkezik, azonban szerencsére még személyi érdekeket nem sért, mert azelőtt nem voltak kerületi tűzrendészeti felügyelők, ezt az állást az új törvény szervezte. Más a helyzet a vármegyei és a járási tűzrendészeti felügyelet kérdésénél. Itt is fejlődést és pedig egységes fejlődést és a közigazgatással való szervezettebb kapcsolatot vártunk a törvényből és a kódextól. De minden tartózkodás nélkül kell mondanunk, hogy ezen a téren megkezdődött a visszafejlődés. Ennek pedig az az oka, hogy a vármegyei és járási tűzrendészeti felügyelőket még ma sem mentették fel, az újakat még ma sem nevezték ki. Ezeknek a teendőknek a költségeiről még ma sem történt gondoskodás. Ellenben arra való utalással, hogy a tűzrendészeti felügyelet költségeiről a tűzrendészeti járulékok alap terhére kell gondoskodni, a költségvetési tárgyalások során törölték a vármegyei költségvetésből a tűzrendészeti felügyeletre vonatkozó költségeket.

Az ország 25 vármegyejéből 4 vármegyében van szervezett hivatásos vármegyei tűzrendészeti felügyelői állás. Ezekben a megyékben még csak megvalahogy a tűzrendészeti felügyelet ellátása, bár ez sem egészen zökkenő nélkül, mert van olyan megye, ahol a hivatásos tűzrendészeti felügyelő kiszállási költségeit is törölték.

A 21 másik vármegyében a vármegyei tűzrendészeti felügyelet ellátását rendszerint tisztviselő vagy tűzrendészeti felügyelő végezte. Ezeknek a tisztviselői és utiátalányai vagy a megyei költségvetésből, vagy a vármegyei tűzoltószövetség költségvetésében volt biztosítva. Előbbi esetben a megyei költségvetésből azt törölték,

széki tagdíjának bizonytalansága folytán bizonytalanná vált a megyei felügyelő tisztelődíjának, utiátalányának fedezete is. Ugyanez a helyzet a járási felügyelőkre vonatkozólag is.

Ebben a bizonytalanságban, amely egyrészt a tűzrendészeti felügyelettel foglalkozó és arra a kicsiny járandóságra ráutalt kis egzisztenciát veszélyezteteti és a tűzrendészeti felügyelet ellátását teljesen megbénítja, egyre-másra fordulnak az Országos Szövetséghez, hogy segítséget és intézkedések kieszaközlését sürgezzék.

Van a törvény végrehajtási utasításának 68. § 2. bekezdésében egy rendelkezése, amely úgy szól, hogy ameddig a felügyelet ellátására szükséges kiadások fedezéséről rendelkező külön jogszabályok hatályba lépnek, a vármegyei és járási tűzrendészeti felügyelettel kapcsolatban felmerülő kiadásokról az ezidőszertint érvényben levő jogszabályok értelmében kell gondoskodni. Ez alapján a törvényes intézkedés alapján jóakarattal egyes megyékben meg is tudják oldani a tűzrendészeti felügyeleti költségek biztosítását. Sok helyen azonban megzavarja ezt a jóakaratot az az intézkedés, hogy az 1937. évi költségvetésből törölték ezt a tételt.

A Magyar Országos Tűzoltó-Szövetség ennek a kérdésnek rendezését folytonosan sürgeti. El is jutott a kérdés a belügyminisztériumban odáig, hogy egy hónap óta kész az előadói tervezet, amely a tűzrendészeti felügyelői járandóságainak a tűzrendészeti járulék terhére való folyósításáról intézkedik. Azonban ehhez az intézkedéshez a törvény 5. § 6. bekezdése szerint a pénzügyminiszter hozzájárulása szükséges. Ezt a pénzügyminiszteri hozzájárulást a most folyó költségvetési tárgyalások miatt hónapok óta nem tudja a belügyminisztérium megszerezni. Minden bizodalunk az, hogy ez az intézkedés már nem késhetik soká és ha a kerületi felügyeletet nem is sikerül ez évben felállítani, de a vármegyei és járási tűzrendészeti felügyelet kérdése még ebben az évben végleges megoldásra talál.

Arra kérjük ezért a vármegyei és járási felügyelőket, minthogy a megbízatása tudomásunk szerint egynek sem vonatott vissza, lássák el változatlan odaadással, ügyszeretettel és szorgalommal továbbra is a tűzrendészeti felügyelet munkáját. Fáradozásukért ha más nem, az Országos Tűzoltó-Szövetség köszönete és a jól elvégzett munka megnyugtató érzése fog szolgálni. Hosszú ideig mi tűzoltók úgy sem kaptunk ennél többet. De reméljük sikerülni fog az anyagi kérdés megoldása is és akkor megtérülnek a kiadások és jut még valami csekély a fáradozás honorálására is.

## A tűzoltó

**védi a nemzeti vagyont és segít bajbajutott embertársain. BÉKÉBEN vagy háborúban egyaránt.**

Minden gondos parancsnokság, illetve községi előjáróság beiratja tűzoltóit a Magyar Országos Tűzoltó-Szövetség SEGÉLYZŐPÉNZTÁRÁBA, amely tagonkénti és évi 20 pengőfillér tagdíj ellenében minden tűzoltói szolgálatban történt balesetért az illetőt (napi 2 pengő) segélyben részesíti. — Az összeg a névsor kapcsán az 57.453. sz. postacsekk útján előre fizetendő be. Előfordult eset azonnal bejelentendő és a munkaképtelenség tartama aztán orvosilag, bélyegtelen iraton igazolandó. A segélyösszegezen felül más költségek nem téríttetnek meg. Évközi létszámváltozás a

befizetett létszámon belül díjtalanul jelenthető.

## A jó tűzoltóparancsnok március hóban

- Felülvizsgálja a tűzoltószertárt és tűzoltószereket, felszereléseket, különös tekintettel a fagy által okozott károokra. (Befagyott és a fagy által szétnyomott lajtak!)
- A hiányokról írásbeli jelentést tesz a községi elöljáróságnak, egyben felhívja a község figyelmét a tűzrendészeti felügyelő vizsgálata alkalmával észlelt hiányok pótlására.
- Elkészíti a tavaszi, nyári időszak gyakorlati és elméleti oktatásának tervezetét, megállapítja azok időpontját és kifüggeszti a tűzoltószertárban, őrszobában.
- Ha eddig elmulasztotta volna, haladéktalanul megújítja tűzoltóinak balesetbiztosítását. Részletes utasítás lapunk januári számában olvasható.
- Felhívja a községet, hogy fizesse be a tagdíját a vármegyei tűzoltószövetséghez, vagy ha ilyen még a vármegyében nincs, akkor közvetlenül az Országos Tűzoltó-Szövetséghez.
- Előfizet a Tűzrendészeti Közlönyre, illetve megújítja az előfizetést.
- Tudósítást küld a Tűzrendészeti Közlöny részére a községben történt tüzesetekről és a tűzoltóságot érdeklő eseményekről.
- A testület létszámát főleg a leventék utolsó korosztályából kiegészíti.

A 180.000/1936. B. M. rendeletben előírt hordozható motoros fecskendőket, vízfordító kocsikat és kézi működtetésű, országos egységű szivónyomó fecskendőket, továbbá autófecskendőket, tűzoltószertautomobilokat, tűzoltószivattyúval kombinált öntözőautókat minden igényt kielégítő szerkezettel, megbízható és tartós kivitelben

a „**MÁVAG**” gyártja!

Forgalomba hozza  
és ajánlattal szolgál:

**Magyar Királyi Állami  
Vasgyárak Kereskedelmi  
Képviselője Rt.**

**Budapest, V,  
Vilmos császár-út 28**

**Telefon: 1-273-20**

# RENDELETEK

## A „Tűzrendészeti Közlöny” ajánlása

A m. kir. belügyminiszter úr 107.641—1937. számú rendeletével (Belügyi Közlöny 1937. évi 6. szám, 90. oldal) a „Tűzrendészeti Közlöny”-t ismételtén ajánlja a vármegyék, a városok, a községek, törvényhatósági tűzoltószövetségek figyelmébe.

A Magyar Országos Tűzoltó-Szövetség, mint a m. kir. belügyminiszter szakközege, „Tűzrendészeti Közlöny” cím alatt szaklapot ad ki. A szaklap a tűzrendészet és a tűzoltói intézmény időszerű kérdéseivel foglalkozik, ezenkívül a tűz ellen való eredményes védekezés tekintetében is hasznos tanácsokat ad. A lap tehát igen jó szolgálatot tesz mindazoknak, akik ezekkel a kérdésekkel foglalkozni hivatottak, a közönségnek pedig főként a megelőző tűzrendészetről nyújt tájékoztatást.

Tekintettel a tűzrendészet jóságához fűződő országos érdekre, a belügyminiszter a „Tűzrendészeti Közlöny”-t nem csak a községek, hanem valamennyi tűzrendészeti hatóság és törvényhatósági tűzoltószövetség figyelmébe ajánlja.

A „Tűzrendészeti Közlöny” 1937 január 1-től kezdve havonként kétszer jelenik meg. Előfizetési ára évi 12 pengő, melyet a Magyar Országos Tűzoltó-Szövetség (Budapest, IV, Bástyá-utca 13. sz.) 23.297. számú csekk számlájára lehet beküldeni.

A tűzoltótestületek a Magyar Országos Tűzoltó-Szövetség tagsági díja fejében a „Tűzrendészeti Közlöny”-t, mint a Szövetség mostani hivatalos lapját, ingyen kapják. (180.000—1936. B. M. sz. rend. 64. § 4. bek.)

Budapest, 1937. évi január hó 30-án.

A miniszter helyett:  
Dr Tomcsányi sk., államtitkár

## Tűzoltó Főparancsnokság! Tűzoltó Parancsnokság!

A Tűzrendészeti Közlöny útján már több ízben fordult a magyar tűzoltótisztekhez az Országos Tűzoltó-Szövetség azzal a felhívással, hogy az egyes testületek parancsnokságai tegyék a gyakorlati szabályzat revíziójának a kérdését gondos megvitatás tárgyává és idevonatkozó javaslataikat terjesszék fel az Országos Tűzoltó-Szövetséghez.

Ez a felhívás eddig nagyon gyenge visszhangra talált. Versenyeken, tanfolyamokon gyakran tapasztalta a szövetség, hogy majdnem minden testületnek vannak értékes megfigyelései és javításra vonatkozó javaslatai a gyakorlószabályzatra vonatkozóan, mégis ezeknek az előterjesztése a Tűzrendészeti Közlönyben ismételtén megjelent felhívás ellenére sem érkezett meg. Az egységes gyakorlószabályzat átdolgozása úgy lesz tökéletes, ha ahhoz minden magyar tűzoltótiszt hozzájárul a maga tudásával és tapasztalatával.

Újólaj felhívjuk ezért a bajtársakat, hogy a csapatok gyakorlati kiképzése során gondosan olvassák át a gyakorlati szabályzat egyes intézkedéseit, jegyezzenek fel minden hibát és azokat, úgyszintén a módosító indítványokat minél előbb terjesszék fel az Országos Tűzoltó-Szövetséghez.

## A Magyar Országos Tűzoltó-Szövetség elnökségi ülése Budapesten, 1937 január 30-án

Az elnöki széket Szilágyi Lajos dr országos elnök foglalta el, aki az ülést a határozatképesség megállapítása után megnyitotta.

Napirend előtt Szilágyi Lajos dr országos elnök tájékoztatta az elnökséget lefolytatott tárgyalásairól és azokról az akadályokról, amelyek a gyorsabb ütemű szervezési munkákat gátolják.

Szilágyi Lajos dr elnök bemutatja és felolvassa a m. kir. belügyminiszter 107.884—1937. V. a. számú leiratát, mellyel Papp Ferenc ny. tűzoltófőparancsnokot, a Magyar Országos Tűzoltó-Szövetség eddigi főtitkárát visszavonásig terjedő időre a 180.000—1936. B. M. számú rendelet 58. § 8. bekezdése alapján az Országos Szövetség főtitkárává nevezte ki. A belügyminiszter úrnak a kinevezésről szóló átíratát átnyújtja Papp Ferenc ny. tűzoltófőparancsnok, MOTSz főtitkárnak és kéri, hogy gazdag szak tudását és munkakedvét továbbra is gyümölcsöztesse a szövetségnek, mely nehéz napokat él. Működésére Isten áldását kéri. Járandóságait havi 300 pengőben javasolja megállapítani és azt visszamenőleg október 1-től kéri folyósítani. Az elnökség az előterjesztést elfogadta. Papp Ferenc pár meleg szóval megköszönte a bizalmat.

Főtitkár a következő jelentést terjesztette elő:

Jelentem az elnökségnek, hogy Budapest székesfőváros közönsége január 4-én értesítette országos szövetségünket Sipőcz Jenő dr Székesfőváros főpolgármesterének váratlan elhúnytaról. Országos Szövetségünk Szendy Károly polgármester úrhoz intézett részvétnyilatott, melyet a polgármester megköszönt.

Örvendetes előléptetésről számolhatunk be, amidőn Szöllőssy Alfréd dr belügyminiszteri osztálytanácsos úrnak, a Tűzrendészeti Kódex egyik legodaadóbb és legjobb indulatú szerkesztőjének miniszteri tanácsossá történt előléptetését jelenthetjük. Szövetségünk ebből az előlépés alkalmából melegen üdvözölte a tűzrendészeti osztály új vezetőjét.

A Litván Tűzoltó-szövetség úgyszintén Litvánia tűzoltófőparancsnoka az évforduló alkalmából az Országos Tűzoltó-Szövetségnek boldog új esztendőt kívánt.

Az Országos Tűzoltó-Szövetséghez 1937 január 1-től az ülés napjáig beérkezett 410 ügybarát és a segélyező pénztári iktatóba 1113 ügybarát. Ezek mindegyike 24 órán belül érdemleges vagy ideiglenes elintézésben részesült.

A szövetség ügymenetéről, az Országos Szövetség újjáalakulásának fázisairól és a törvény, illetőleg kódex alapján tett intézkedésekről részben az elnöki jelentés, részben a tárgysorozat egyes pontjai során történik megemlékezés.

Örvendetesen jelentem még, hogy a m. kir. belügyminisztériumban a költségvetések felülvizsgálatának a tárgyalása megkezdődött és eddig 4 város költségvetését vizsgálták felül. Ezek: Székesfehérvár, Baja, Hódmezővásárhely és Sopron, melyek mindegyikénél sikerült a tűzoltó intézményt erősíteni. Úgymint: Székesfehérvárott szerveztek egy főparancsnoki (VIII. fiz. oszt.) és 1 gyakornoki állást. Baján egy főpa-

lást, Hódmezővásárhelyen átszervezték a X—IX-be szervezett parancsnoki állást, főparancsnoki VIII—VII-be és végül Sopronban a X. fiz. oszt.-ban levő állás érintetlen hagyásával a XI. fiz. osztályú állást tűzoltófőparancsnoki állássá a VIII—VII-be átszervezték.

Ezenkívül egyéni elbírálásban részesült Szatmár-Ugocsa-Bereg vármegye tűzrendészeti felügyelőjének Kovácsy Árpádnak az ügye, akinek a IX. fiz. osztályból a VIII-ba való előlépéséhez a belügyminisztérium hozzájárulását adta.

Elnökség a jelentést, különösen annak a költségvetési tárgyalások során elért állásszervezésre vonatkozó részét, örvendetes tudomásul vette.

Főtitkár előterjeszti László István elnökségi előadó lemondását. Jelenti, hogy a szűkebb elnökség elhatározásának megváltoztatására kérte fel. Válaszában azonban László István változatlanul ragaszkodott lemondásához. Vitéz Roncsik Jenő dr javaslatára az elnökség kimondotta, hogy amidőn László István előadó megmásíthatatlan elhatározását az elnökség elfogadás végett az országos választmány elé terjeszti, egyben javasolja, hogy az országos választmány László Istvánt érdemei elismeréséül a szövetség tiszteletbeli tagjává válassza meg.

Elnökség tudomásul vette a főtitkár által előterjesztett számvizsgálóbizottsági vizsgálatról beterjesztett jegyzőkönyvet.

Főtitkár bemutatja a Nógrád-Hont k. e. e. vm. tűzoltószövetségének közgyűlési jegyzőkönyvét, Békés vm. tűzrendészeti felügyelőjének 1936. évi július, augusztus és szeptember hónapokról szóló jelentését, balassagyarmati tűzoltóságnak 1936. évi tevékenységi kimutatását és Hajdu vm. tűzoltószövetség évi rendes közgyűlésének jegyzőkönyvét.

Elnökség a jelentéseket Halász János elnökségi előadónak adta ki tanulmányozásra.

Papp Ferenc főtitkár bejelenti, hogy vitéz Roncsik Jenő dr előadó beterjesztette:

- a) a hivatásos tűzoltóság szervezeti és szolgálati,
- b) a köteles tűzoltóság szervezeti és szolgálati,
- c) a vármegyei tűzrendészeti,
- d) a községi tűzrendészeti

szabályrendeletek tervezeteinek a legutóbbi tárgyalás alapján módosított példányait. Jelenti továbbá, hogy e szabályrendeletek 10—10 példányát a szövetség eljuttatta a belügyminisztériumba és reméli, hogy ezek átvizsgálása után, mint egy-egy irányadó szabályrendelet-mintát fogja a belügyminiszter kiadni. Elnökség a bejelentést tudomásul vette.

Pest-Pilis-Solt-Kiskun vármegye tűzoltószövetsége egyes behajthatatlan tagdíjjárulékok törlését kéri az országos választmánytól. Elnökség elhatározta, hogy a törlést javasolja az országos választmánynak.

László István elnökségi előadót a múlt ülésen arra kérte fel az elnökség, hogy a magán tűzoltóságok tagsági díjának megállapítására vonatkozó adatok felhasználásával a tagsági díjak kivetésére nézve a javaslatokat készítse el. László István elnökségi tagságáról időközben történt lemondása következtében ezt a megbízatást nem vállalja.

Főtitkár javaslatára az elnökség ezt a megbízatást Rosta Géza előadóra ruházta át.

Erdély Ernő dr előterjeszti az 1937. évi nemzetközi tűzoltó-kongresszus meghívóját és bejelenti, hogy ezen a kongresszuson „A tűzoltó-taktika új irányai” címen előadásra jelentkeznek. Javasolja, hogy az országos szövetség a nemzetközi kongresszuson kiküldöttek útján képviselje magát. Elnökség a kongresszusra Erdély Ernő dr, vitéz Roncsik Jenő dr elnökségi előadókat és Lukács Zoltán dr vármegyei tűzrendészeti felügyelőt, a Tűzrendészeti Közlöny szerkesztőjét küldi ki. Irodát úgy ezek, mint Erdély Ernő dr felolvasásának bejelentésével megbízta. A kiküldetéssel kapcsolatos anyagiak kérdését a legközelebbi elnökségi ülésen fogja tárgyalni.

Főtthkár jelenti, hogy a belügyminisztérium felhívta az Országos Tűzoltó-Szövetséget, tegyen jelentést arról, hogy az 1937. évi párisi világkiállításon a magyar tűzoltóság milyen kiállítási anyaggal venne részt és, hogy a kiállításon való részvétel költségeire milyen fedezet áll a szövetségnek rendelkezésre. Szűkebbkörű elnökség az ügyet a székesfővárosi főparancsnokhoz tette át, melynek jelentése alapján jelentette a belügyminiszternek a szövetség, hogy a világkiállításon való részvételről csak abban az esetben lehetne szó, ha arra a m. kir. belügyminiszter úr az 1936. évi X. tc.-ben létesített tűzrendészeti járulékalapból fedezetet adna. Elnökség a jelentést tudomásul vette.

Az utazási és fürdőiroda a párisi világkiállításra való csoportos utazásra küld javaslatot. Elnökség utasítja irodát, hogy nevezett utazási és fürdőirodával keressen kapcsolatot és az itt kapható kedvezmények figyelembevételével tegyen a kiküldöttek utazási költségére vonatkozólag a legközelebbi elnökségi ülésre jelentést.

A Budapesti Nemzetközi Vásár vezetősége felhívást intézett az Országos Tűzoltó-Szövetséghez, hogy a tűzoltóság a legközelebbi nemzetközi vásár alkalmával a légvédelmi kiállítással kapcsolatban tűzoltói kiállítást is tervezen. Mutassa be egy lakóház légoltalmát, gyújtóbomba becsapás esetére, állítson össze kiállítási anyagot és a szokásos tűzoltói kirendeltség ne csupán mint megelőző tűzrendészeti szervezet, hanem mint bemutató anyag is szerepeljen.

Elnökség elhatározta, hogy felkéri a fővárosi tűzoltóság főparancsnokságát, hogy a vidéki tűzoltófőparancsnoksággal együttesen, illetőleg azok által felajánlott anyag igénybevételével tervezze meg és állítsa össze a legközelebbi nemzetközi vásárra az említett kiállítást, amely azután fokozatosan fejleszthető lesz. Elnökség a bejelentést tudomásul vette.

A m. kir. állami vas-, acél- és gépgyár az általuk szerkesztendő 500 literes tűzoltósági víz-hordó-kocsik egységes típusának megállapítására tesz javaslatot. Elnökség úgy határozott, hogy a javasolt víz-hordó-kocsi típusának különböző terepeken és különböző vidéki viszonyok között való kipróbálására és véleményadásra Pest vm. tűzoltószövetség elnökségét kéri fel.

A szegedi tűzoltófőparancsnokság a Magyar Elektrotechnikai Egyesület által összeállított erőáramú villamosberendezések biztonsági szabályzatának szankciója iránt érdeklődik. Erre vonatkozólag az iroda megkereste a Magyar Elektrotechnikai Egyesületet, amely közölte az eddig kidolgozott összes szabályzatokat és külön megjelölte azokat, amelyeket az 1931. évi XVI. tc. 13. §-a életbeléptetett és amelyekre vonatkozólag szankciót is adott. Elnökség megbízta az irodát, hogy ezeknek a szabályzatoknak a sorsát kísérelje figyelemmel és Szeged városi tűzoltóság

parancsnokságát ebben az ügyben megfelelően értesítse.

Főtthkár ismerteti a Tűzrendészeti Közlöny szerkesztőjének beadványát, melyben kéri, hogy az elnökség — az Országos Szövetség várható jövedelemkiesésre való tekintettel — tegye újabb megfontolás tárgyává a lap kéthetenkénti megjelenésére vonatkozólag legutóbbi ülésében hozott határozatát. Döntést kér, hogy ezek figyelembevételével az elnökség havonta, vagy kéthetenként kívánja-e megjelentetni a lapot? Utóbbi esetre költségeloirányzatot terjeszt elő. Elnökség úgy határozott, hogy a havonként kétszeri megjelenésre vonatkozó előző határozatát változatlanul fenntartja. A költségek kérdésében azonban csak akkor kíván érdemlegesen dönteni, ha a szerkesztő olyan költségvetést terjeszt elő, amely legalább is újabb megterhelés nélkül a lap kétszeri megjelenésének többlet költségét és a személyi járandóságokat fedezni tudja.

Lukács Zoltán dr javasolja, hogy a Tűzrendészeti Közlöny olvasói körében nagy érdeklődést kiváltott pályakérdések folytatására vonatkozóan tegyen az elnökség intézkedést.

Elnökség felkéri Papp Ferenc főtthkárt, vitéz Roncsik Jenő dr és Erdély Ernő dr előadókat, hogy a legközelebbi elnökségi ülésre pályakérdésekre vonatkozólag hozzanak javaslatot.

Luria Arthur filmdiapozitívek készítésére tesz javaslatot. Elnökség szerint a filmdiapozitív, mint oktató eszköz, már idejét multa és ezért a javaslat felett napirendre tér.

Főtthkár a következő királyi díszérem ügyeket terjesztette elő:

a) Lautner Márton dunaharaszti önk. t. testület segédtisztje,

b) Heinisch Gyula dunaharaszti tb. parancsnok,

Maszárovits János rajvezető

Lengyel István őrparancsnok,

c) Hegyi Lajos nagyszénási önk. t. par.

d) Tóth A. Mihály alparancsnok.

Elnökség a javaslatokat elfogadta.

Vitéz László Árpád jelenti az egységes gyakorló szabályzat módosítása ügyében, hogy a Tűzrendészeti Közlönyben többször megjelent felhívás ellenére alig érkezett hozzá módosító javaslat a gyakorlati szabályzatra vonatkozólag. Minthogy meg van győződve arról, hogy a módosító javaslatok elmaradása legfőképpen a nemtörődömségre vezethető vissza és ha a módosítás iránti komoly munka megkezdődik, az elkésztet hozzászólás annál több lesz. Ennek elkerülése céljából arra kéri az elnökséget, bocsásson ki legalább a hivatásos tűzoltóságokhoz oly értelmű felhívást, melynek alapján a hivatásos tűzoltótisztek érdeklődését erre a kérdésre nyomtatékosan felhívja. Elnökség a felhívásnak a hivatalos lapban való közzétételét elrendelte.

Vitéz Roncsik Jenő dr beterjeszti „Gróf Széchenyi Ödön élete” című munkájának kinyomatására vonatkozó beszerzett nyomdai ajánlatokat. Elnökség az ajánlatokat tudomásul veszi, azonban anyagiak hiányában egyelőre a könyv kinyomatásáról gondoskodni nem tud.

Halász János elnökségi előadó a múlt ülés határozata alapján ismertette a neki tanulmányozásra kiadott Miskolci Önkéntes Tűzoltótestület évi jelentését.

A Magyar Szabványügyi Intézet által megküldött tűzoltói szabványrajzokat a múlt elnökségi ülés határozata alapján a fővárosi tűzoltófőparancsnokságnak küldötte meg az iroda. Az on-



...mivel minden egyes rajz a legprecízebb leírás, az idő rövideje miatt azt teljesen áttanulmányozni nem lehetett. Halasztást kérnek, mit az elnökség meg is adott.

Lieszkovszky Vladimir Csanád vm. tüzr. felügyelője felajánlotta légvédelmi kiképzéshez használható oktató falitábláját a Magyar Országos Tűzoltó-Szövetségnek sokszorosítás céljából. Az elnökségi ülés határozata alapján az elnökség a falitáblát véleménynyilvánításra az Országos Légvédelmi Parancsnoksághoz küldte meg. Az Országos Légvédelmi Parancsnokság átíratát ismerteti a főtitkár. Elnökség a felajánlott falitáblák kiadására anyagi okok miatt vállalkozni nem tud, ellenben szívesen ajánlja fel annak a Tűzrendészeti Közlöny útján való propagálását.

Elnökség tudomásul vette a tolnavármegyei tűzoltószövetség jelentését, hogy az 1937. évi költségvetésbe országos tűzoltószövetségi tagsági díj címén 5390 pengőt állítottak be a belügyminiszteri felülvizsgálat során.

Teasdale Ottó szföv. másodfőparancsnok visszaterjeszti a tűzrendészeti törvény és a kódex német fordítását. Javaslatára az elnökségelhatározta, hogy felkéri vitéz Kiss Lajos dr szföv. tűzoltófőparancsnokot, hogy a kéziratot annak fordítójával Kiss Dezső dr-al nézesse át és írassa újból le.

A Magyar Országos Tűzoltó-Szövetség székháza lakóinak felmondása ügyében jelenti az iroda, hogy a felmondás megtörtént. Elnökség a bejelentést tudomásul vette.

Egyéb tárgy hiányában elnök az ülést be-rekesztette.

#### A Magyar Országos Tűzoltó-Szövetség Segélyzőpénztárának elnökségi ülése Budapesten, 1937 január 30-án

Az elnöki széket Marinovich Imre dr társelnök foglalta el, aki az ülést a határozatképesség megállapítása után megnyitotta.

Falussy titkár a mult ülés óta segélyben részesített tagtestületek tűzoltóinak névsorát és a részükre folyósított összeget ismertette.

Segélyben részesültek: Schandl István tűzoltóparancsnok (Pápateszár) 28 P, Héder József tűzoltó (Csatár) 28 P, Kovács Ferenc tűzoltó (Csatár) 16 P, Móritz Sándor tűzoltó (Mura-keresztúr) 14 P, ifj. Bacsó Sándor tűzoltó (Krasznokvajda) 34 P, Flaschka Teobold tűzoltó (Abádszalók) 22 P, Nagy Károly tűzoltó (Tiszaigár) 24 P, Dóbiás János tűzoltó (Szátok) 22 P, Gáspár Ignác tűzoltóparancsnok (Bernecebarát) 70 P, Kovács József csővezető (Keszthely) 22 P, Magyar Ádám tűzoltó (Füzesgyarmat) 12 P, Szücs István tűzoltó (Kapuvár II.) 22 P, Budai Ádám tűzoltó (Kapuvár II.) 16 P, Wölfel Frigyes tűzoltó (Kőszeg) 162 P.

Elnökség a bejelentést jóváhagyólag tudomásul vette.

Egyéb tárgy hiányában elnök az ülést be-zárta.

#### Parancsnok Úr!

Elméleti oktatásnál használja a  
„TŰZRENDESZETI”  
füzeteit, I—VII. Ára 750 P.  
Részletes árjegyzék a 67. oldalon

# H I R L E K



Góczán Sándor, a sárvári önkéntes tűzoltótestületnek érdemdús, 40 éven keresztül volt parancsnoka, Vas vármegye tb. járási tűzrendészeti felügyelője és a sárvári tűzoltó fúvószenekar megalapítója, életének 80. évében, Sárvárott elhunyt. Temetésén részt vett a sárvári önkéntes tűzoltótestületen kívül a rábasömjéni önk. tűzoltótestület és a Vas vármegye Cukorgyár sárvári tűzoltósága is. Vas vármegye tűzoltószövetségét Kiss Emil dr szöv. üv. elnök és Barthos Pál járási tb. tűzrendészeti felügyelő képviselték, kik szeretett bajtársuk koporsójára gyönyörű koszorút helyeztek. A temetési menetet a sárvári tűzoltók százada, zenekara élén nyitotta meg Németh Kálmán parancsnok vezetésével és a zenekar gyászindulókat játszott. Hervedhatatlan emlékéket kegyelettel őrizzük.

A Hatvani Tűzoltó- és Mentőegyesület éves közgyűlése az egyesület székházában folyt le. Hirling Gyula m. kir. kormányfőtanácsos, főparancsnok elnöki megnyitójában üdvözölte Várkonyi Sándor főjegyzőt, mint a közélet jelesét, a sajtó képviselőjét és a bajtársakat. A nemzeti ima után elnöklő főparancsnok az elmúlt évi tevékenységet ismertette, annak hangsúlyozásával, hogy az 1936. év korszakalkotó a tűzoltóság történetében, mely a 60 év óta szorgalmazott új tűzrendészeti törvény életrehívását hozta meg. Ez a törvény van hivatva a tűzrendészet fejlesztését előmozdítani és magadni a tűzoltóságnak azt a megbecsülését, amit önfeláldozó nemes munkásságukkal eddig is méltán kiérdemeltek.

Vitéz Lénárd Béla dr parancsnok a testület számadásait és mult évi jelentését ismertette, melyeket a közgyűlés jóváhagyólag vett tudomásul. Ezután az új tűzrendészeti kormányrendelet értelmében elnökké egyhangúlag Várkonyi Sándor főjegyzőt választotta meg a közgyűlés. Az új elnök meleg szavakkal mondott köszönetet a közgyűlés megtisztelő bizalmáért és kifejtette, hogy szívvel, lélekkel áll Hirling Gyula főparancsnok mellett, aki továbbra is vezetője, irányítója marad ennek a derék testületnek s benne soha sem az elnököt, hanem a bajtársat tekintsek, aki minden törekvésével a testület felvirágoztatását kívánja szolgálni.

Hirling Gyula főparancsnok meleg és elismerő szavakkal biztosította az új elnököt a testület minden tagjának ragaszkodásáról, majd a közgyűlést bezárta.

## „Lion Brand”

tűzmentesítésre szolgáló impregnáló oldat

használatát Budapest székesfőváros Polgármesteri Hivatala  
22.492/1934. sz. rendeletével engedélyezte.

Ezt használták a Budapesti Nemzetközi Vásár és az Őszi Mezőgazdasági Kiállítás egész területén, valamint a budapesti nagyobb színházaknál. Irattárak, színházak, mozik, éttermek berendezésének tűzmentesítésére nélkülözhetetlen.

Ismertetőt küld az egyedüli gyártó:

**Eisner Gyula** főkereskedő  
kamarai drogista  
Budapest, VI. Andrásy-út 37. szám

1 kg. oldat 50 fillér, mely 5 m<sup>2</sup> terület tűzmentesítésére elegendő

Rákospalota megyei város területén az 1936. évben 14 tüzeset fordult elő. A tűz által okozott kár összege mindössze 1508 pengő. Műszaki mentést végzett a testület 20 esetben. A tűzoltóság látta el a mentést, mint a vármegyei mentők kirendelésége két orvostanhallgatóval.

Tűzoltó gyakorlatot 135, zártrendű gyakorlatot 28, légzési csökkentési gyakorlatot 48 esetben, elméleti tűzoltó tárgyat 48, légmentesítőt 7 esetben tartottak. Az 1936. évben vette használatba a tűzoltóság az újonnan épült parancsnoki szobát. Az erősen megrongálódott 45 éves figyelőtornyot lebontották és átépítették mászófal és tömlőszárító céljaira. A város a tűzoltóság részére, de nem a tűzoltóság költségvetésének terhére, egy jókarban levő autóalvázat vásárolt, melyet a szükséghez képest házilag fogják átalakítani.

Az albertfalvai önkéntes tűzoltótestület az elmúlt évben 20 szeryagolratot, 12 elméleti oktatást és 16 ellenőrző szolgálatot tartott. A község területén mindössze 2 kisebb tüzeset fordult elő és az amugy is csekély értékű kár biztosítás folytán megtérült. A testület karácsonyi jutalomban részesítette szorgalmasabb tűzoltóit, mely alkalomból 76 métermázsa szentet és megfelelő élelmiszert osztottak szét. Albertfalva gyári jellegére való tekintettel a testület kérelemmel fordult a községhez két fizetéses tűzoltó felfogadása iránt.

Győr szab. kir. városban az elmúlt év folyamán a tüzesetek száma ismét csökkent. Ennek magyarázata részben a megelőző tűzrendészet erőteljes ellenőrzése, másrészt a gyárak üzemének nem jelentéktelen csökkenése. Ezek eredményeként a tűzkár oly alacsony volt, hogy a hivatásos tűzoltóság 29 évi működése óta csak az 1923. évben (7674 pengő) volt kevesebb. Az előfordult 26 tüzesetnél 12.901 pengő tűzkár volt, melyből biztosítás révén 7576 pengő térült meg.

Az elmúlt évben különvált a tűzoltóságtól a mentő-állomás és bár továbbra is a laktanyában nyert elhelyezést, önálló vezetés alatt működik. Ugyancsak önállóan működik a régebben tűzoltószághoz tartozó hordójelző is.

Úgy a szer-beszerzés, mint az építkezés terén fedezet hiányban a legszükségesebb korlátok közé volt szorítva a tűzoltóság. Mindössze 200 m új nyomótömlőt és 10 csővezetőköpenyt szereztek be, ezenkívül házilag készítették el az önkéntesek Austro-Daimler kocsiját és selejtes tömlőkből készítettek tekerestömlő tartóöveket.

A város területén a hivatásos tűzoltóságon kívül egy önkéntes tűzoltóság, 5 vállalati tűzoltóság, tehát összesen 7 tűzoltóság 21 tiszttel és 215 tűzoltóval működik. A város tűzrendészeti viszonyai minden tekintetben megfelelnek úgy a szervezés, mint felszerelés és működés tekintetében, amit a tüzesetek állandó csökkenése igazol legjobban. Nem a szokásos udvariassági szólamot jelenti az a megállapításunk, hogy a győri hivatásos tűzoltóság szervezése és korszerű fejlesztése, valamint a város tűzrendészetének a legmagasabb fokra való emelése Erdély Ernő dr. tűzoltóparancsnok lelkes és szakavatott munkásságát dicséri.

## Alkalmi vétel — eladás

Tűzoltóság részére gumitömítőgyűrűt és szelepet minden méretben legjobb anyagból készít és legkisebb tételben is szállít, pontosan megadott méret alapján. Dunántúli Gumiház, Veszprém,

## FELHÍVÁS

a „Tűzrendészeti Közlöny“ előfizetőihez a folyó évi előfizetési díjak beküldése tárgyában

A Tűzrendészeti Közlöny, mint a Magyar Országos Tűzoltó-Szövetség hivatalos lapja, a magyar tűzoltószaksajtónak legrégebb szerve, mely mellett, hogy az ország tűzoltótársadalmának érdekeit szolgálja, a hivatalos közleményeken kívül a tűzoltó-intézmény fejlődésének is szócsöve. Amidőn multévi előfizetőinket az előfizetés megújítására felkérjük, egyben felhívjuk figyelmüket arra a körülményre is, hogy az évi 12 pengő előfizetési díjnak a 23.297. számú postatakarékpénztári csekk-számlára befizetési lap útján való beküldését minél előbb szíveskedjenek eszközölni, mert különben a lap küldését kénytelenek leszünk beszüntetni.

A Tűzrendészeti Közlöny-t a m. kir. belügyminisztérium 107.641—1937. B. M. sz. rendeletével (Belügyi Közlöny 1937. évf. 6. sz.) ajánlotta előfizetésre a vármegyék, városok és községek számára.

Aki csak teheti, tartsa fenn előfizetését, mert csak így áll módunkban a súlyos nehézségekkel küszködő testületeknek tagdíj fejében küldeni lapunkat.

A kiadóhivatal

## KÜLÖNFÉLE

A „Községfejlesztés“ 1926. évi június havi számából: A kis Bereg vármegyének alig 4000 házából közel 800 fából épült (18.8%).

„Statisztikai adatok a falusi építkezésekről“ szóló közleményben továbbá a következő olvasható: Érdekes adat az építkezési statisztikához a fedőanyagok használatát illetőleg, hogy ma már van jóegynéhány vármegye, melynek területén a tűzbiztos fedélzet (cserép, pala, bádogleme stb.) jóval felül van az ötven százalékon. Etekintetben vezet Baranya vármegye, ahol a házak 85.3 százaléka tűzbiztos fedéllel van építve. Hont megyében 81.9, csonka Torontálban 84.4, Gömör-Kishont megyében 82.3, csonka Aradban 75.6, Csanádban 71.8, Nógrádban 63.7 százalék.

Ugyanezen (tűzbiztonsági) nézőpontból leggyarlóbbak a viszonyok Győr, Hajdu, Bihar és Fehér vármegyékben. Az elsőben a házak 70.5 százaléka, a másodikban 61.4 százaléka, a harmadikban kerek 60 százaléka, a negyedikben 57.3 százaléka a házaknak nem ismeri a tűzbiztos födémet, tehát vagy zsindelellyel, vagy náddal s szalmával van fedve.

Felelős szerkesztő és kiadó: Lukács Zoltán dr., Pest-Pilis-Solt-Kiskun várm. tűzrendészeti felügyelője

Legjobban bevált az

## „ANTIGNIS“ tűzgátlószer

engedélyezve a Budapest Székesfőváros Polgármestere 260494/1936. XIV. számú véghatározatával. Alkalmazható: faanyagok, textil- és papírányagok tűzmentesítésére festés, mártás, vagy impregnálás után.

Tetőszerkezetek faalkatrészeit, zsindeletet, nádtetőt s.b. tűzmentesít. Gyártja és forgalomba hozza:

DR HELVEY TIVADAR VEGYÉSZETI GYÁRA  
BUDAPEST, VI, EÖTVÖS-UTCA 21  
T e l e f o n 1 - 2 7 2 - 7 5

**SZAKKÖNYVEK:**

A „Tűzrendészet“ I., II., (I/II.), III., VII. . . . .	7.50 P
(Ezen füzetek egyenként is kaphatók.)	
I. Erdély Ernő: A tűzoltóságok szervezése, felszerelése, szolgálata, ügykezelése . . . . .	1.— P
II. Vitéz Roncsik Jenő dr: Megelőző tűzrendészet, I. rész . . .	2.— P
Megelőző tűzrendészet II. Alkalmazott rész . . . . .	2.— P
III. Erdély Ernő: A tűzoltás szabályai . . . . .	2.— P
VII. Köhler: A fecskendő és tartozékai és Erdély: A tűzoltószerek kipróbálása, gondozása és működési zavarai . . . . .	1.— P
Papp Ferenc: Tűzrendészeti közigazgatás kézikönyve, füzve . . . . .	20.— P
Kötve : . . . . .	22.— P
Teasdale Ottó: A tűz és robbanás veszélye . . . . .	10.— P

**SZABÁLYZATOK:**

Tűzoltógyakorlati szabályzat . . . . .	2.— P
A tűzoltógyakorlati szabályzat kivonata . . . . .	—30 P
Mótoros fecskendő egységes gyakorlati szabályzata . . . . .	—50 P
Szolgálati szabályzat . . . . .	1.20 P
Új tűzoltóverseny-szabályzat . . . . .	—60 P
Egyenruházati és rangjelzési szabályzat, színes ábrákkal . . . . .	1.— P
Éremszabályzat . . . . .	—60 P

**BELÜGYMINISZTERI RENDELETEK:**

Az új tűzrendészeti rendelet (kódex) tervezete . . . . .	1.— P
Rendelet-tervezet a tűzveszélyes és lobbanó folyadékok tartására, raktározására és szállítására . . . . .	—30 P

Fenti kiadványok tanfolyamok részére a tanfolyam-parancsnokság útján 50%-os kedvezménnyel rendelhetők meg.

**A felsorolt könyvek, nyomtatványok és érmék megrendelhetők**

**a MAGYAR ORSZÁGOS TŰZOLTÓ-SZÖVETSÉG irodájában, Budapest, IV, Bástya-u. 13**

**EGYÉB SZAKKÖNYVEK:**

Erdély Ernő: Tüzesetek nyomozása . . . . .	1.50 P
Rehák Tamás: Mótoros fecskendők és szerek, füzve . . . . .	4.— P
Papp Ferenc: Külföldi tűzoltóságokról . . . . .	1.60 P

**SZÍNEMŰ ÉS ZENEMŰ:**

Techlár Ernő: Credo . . . . .	2.— P
Barabás István: Tűzoltóinduló (zongorára és két énekszólamra) . . . . .	1.— P

**KÖNYV:**

Ortutay József: Néhaj József főherceg élete . . . . .	3.— P
Markusovszky Béla: A Magyar Orsz. Tűzoltó-Szövetség története . . . . .	—50 P
Vitéz Roncsik J. dr: A Magyar Orsz. Tűzoltó-Szövetség 60 éves története . . . . .	5.— P

**NYOMTATVÁNYOK:**

Alapszabály önkéntes tűzoltótestületek részére (darabonként) . . . . .	—40 P
Díszokmányürlap . . . . .	2.— P
(Egyszerűbb 1.— P)	
Osztályozási lap tűzoltóversenyekhez (darabonként) . . . . .	—02 P
Tűzoltóigazolványtok vászonburkolatban (darabonként) . . . . .	—40 P
Bórburkolatban (darabonként) . . . . .	—80 P

**SZOLGÁLATI ÉRMEK:**

V. éves 2.—, X. éves 3.—, XV. éves 6.—, XX. éves 7.—, XXV. éves 11.—, XXX. éves 12.—, XXXV. éves 15.—, XL. éves 16.— P.

Éremszalag —30, igazolványlap —30 P.

Királyi díszérem kicsinyített mása . . —30 P

Az érmek ára és a netáni tagdíjhátralék, a szabályszerű névkönyvmutatással a 23.297. számú postacsekk útján előre küldendő be.

Elnökségi ülés határozata alapján utánvétellel a beküldendő pénzüsségeket szíveskedjék előre befizetni: Országos Szövetségi tagdíjak, szolgálati érmek, szakkönyvek, nyomtatványok, Tűzrendészeti Közlöny előfizetése, hirdetések és minden egyéb befizetés 23.297. Segélyező pénztári tagsági díjak 57.453. A csekklap hátlapján az összeg rendeltetése feltüntetendő

semmit sem küldhetünk, a megrendelés alkalmá-csekkszámaink szerint elosztva, a következő szá-mokra előre befizetni: Országos Szövetségi tagdíjak, szolgálati érmek, szakkönyvek, nyomtatványok, Tűzrendészeti Közlöny előfizetése, hirdetések és minden egyéb befizetés 23.297. Segélyező pénztári tagsági díjak 57.453. A csekklap hátlapján az összeg rendeltetése feltüntetendő

**VILÁGHÍRŰ KÜLFÖLDI és SAJÁTKÉSZÍTÉSŰ KERÉKPÁROK, varrógépek és alkatrészek, ÉBRESZTŐ, fali és zsebórák, ezüst és alpacca dísztárgyak és evőeszközök beszerezhetők**  
**DIADAL KERÉKPÁR SVÁJCI ÓRA és ÉKSZER** tiszteben megkönnyített fizetési feltételek mellett is,  
 Budapest, VII, Thököly-út 26. Telefon 1-404-38.  
 Saját javítóműhelyek.

*A tűzoltótanfolyamok gondos parancsnokai*  
**biztosítják hallgatóikat**  
*személyenként 20 fillérért*  
**a Magyar Országos Tűzoltó-Szövetség Segélyező Pénztáránál**

**Gazdák Biztosító Szövetkezete**  
**Budapest, IX, Üllői-út 1**  
**Telefon 1-878-70**

Tűz-, jég-, élet-, baleset-, szavatossági, betöréses-lopás elleni, autó- és állatbiztosítás. Képviselet minden városban és községben! Kartelen kívül!

**KÖHLER ISTVÁN**

BUDAPEST, X., KORPONAI-UTCA 21. SZÁM

FECSKENDŐ-, SZIVATTYÚ- ÉS  
TÜZOLTÓFELSZERELÉSEK GYÁRAGYÁRT: modern motoros, turbinás és dugattyús tűzoltó-  
fecskendőket, tűzoltószereket, felszereléseket és  
szivattyútelepeket a tűzoltás és üntözés céljaira

ALAPÍTVÁ 1896

**MÁTRAI ANTAL ÉS TÁRSA R.-T.**Mindennemű  
tűzoltófelszerelési cikkek  
raktárról kaphatók

BUDAPEST, I, FEHÉRVÁRI-ÚT 98. — Központi iroda és gyári telefon: 2-693-07

Gyárt: kézi és motorfecskendőket, mindenféle létrákat, motollákat, vízhordó- és üntöző-lejtókat, szerkesztőket.

**BOROS EGYENRUHÁZAT**Tűzoltósági felszerelések,  
sapkák és egyenruhák.

Budapest, VIII, Baross-tér 6. (Fiumei-út sarok)

Régi, megbízható, olcsó cég.  
Egyesületeknek előnyárok.  
Kedvező fizetési feltételek.**Egyenruhaszabóság és sapkaműhely**  
a helyszínen**WALTHER E.**BUDAPEST, IV,  
PETŐFI SÁNDOR-U. 6, FÉLEMELET 5

GYÁRT

**RENDELEKET,****ÉRMEKET,****ZOMÁNCJELVÉNYEKET**MINDEN CIKK:  
ELSŐRENDŰ HAZAI GYÁRTMÁNY**FELTEN ÉS GUILLEUME RT., BUDAPEST, I.**

a budapesti hivatásos tűzoltóság szállítója

GYÁRT: BELÜL GUMIZOTT TÜZOLTÓTÖMLŐT  
kivánt méretekben és nyomásig.

LEVÉLCÍM: BUDAPEST 113. POSTAFIÓK. TELEFON: 2-588-80

Hazai  
gyártmány**MINIMAX**a legjobb magyar gyártmányú kézi tűzoltókészülék. Nem hason-  
lítható össze a különböző utánzatokkal. Felvilágosítással szolgál a  
**MAGYAR MINIMAX RT., BUDAPEST**  
GYÁR, IRODA: VI, RÓZSA-UTCA 85. TELEFONSZÁM: 1-237-31**CORVIN ÁRUHÁZ RT.**

BUDAPEST VIII, BLAHA LUJZA-TÉR 1-3

**FIGYELMEZTETÉS.** Szolgálati érem-igénylésnél a kérvények jó előre, de legalább egy hónappal az óhajtott határidő előtt beküldendők. A kérvénnyel egyidejűleg az igényelt érmek, éremszalagok és éremigazolványok ellenértéke is befizetendő a Magyar Országos Tűzoltó-Szövetség (Budapest, IV, Bástya-utca 13) 23.297. számú csekkszámú lájára.**Budakalászi Textilművek Klinger Henrik rt.**

Budapest, V., Wekerle Sándor-utca 11.

Tűzoltósági cikkek gyártmányai:

nyers és ruggyantázott kender-nyomótömlők a legmagasabb légkörnyomásig, ugró- és takarópony-  
vák, mentőtömlők, összecsapható és merev tűzivedrek, impregnált csővezetőkabátok és nadrágok  
csíkos övszövetek, mosózubbonny- és nadráganyagok. — Laktanyaberendezési tárgyak, u. m.  
szalmazsákok, fejbánkosok, törülközők, lepedők, stb.



A TŰZRENDEZETI KÖZLÖNY  
ÁLLANDÓ MELLÉKLETE  
III. KÖVÖLNY 5. SZÁM  
BUDAPEST, IV, BASTYA-UTCA 13. SZÁM

A MAGYAR ORSZÁGOS TŰZOLTÓ SZÖVETSÉG  
MEGBÍZÁSÁBÓL SZERKESZTI ÉS KIADJA  
LUKÁCS ZOLTÁN DR

1937 március 1  
ELŐFIZETÉSI ÁRA A TŰZRENDEZETI  
KÖZLÖNNYEL EGYÜTT ÉVI 12— PÉNGŐ

## Anglia légoltalma

Az utóbbi napok kétségtelenül legnagyobb szenzációja a brit birodalom nagy hadikészülődése. A napilapok hasábjain keresztül ismertetik az angol alsóház üléseit, ahol már második olvasásban is elfogadták a kincstári kancellárnak 400 millió fontnyi fegyverkezési költségről előterjesztett javaslatát, melynek végleges megszavazása egyáltalában nem kétséges többé.

Arról is megemlékeznek a hírek, hogy ebből a horroribilis összegből igen tekintélyes részt kíván fordítani az angol kormány légügyi kiadásokra.

Csak egy pillantást kell vetni a térképre és mindenki előtt tisztán áll, hogy a világ négy tája felé széttagolt brit birodalomnak milyen elsőrendű érdeke fűződik ahhoz, hogy a légi fölényt kezébe ne adja, sőt azt még hatalmas áldozatok árán is megőrizze. Az olasz, majd a legutóbbi német gyarmati törekvések is bizonyára jelentős szerepet játszottak ebben az elhatározásban.

Azonban ha csak az anyaország helyzetét tekintjük, az sem mondható rózsásnak háború esetén, mert teljes mértékben ki van téve a légitámadás veszélyének. Ebben a tekintetben már a világháború folyamán szomorú tapasztalatokra tettek szert a németek számos és többé kevésbé eredményes légitámadása során. Ha még ezekhez tekintetbe vesszük, hogy a világháború óta milyen hatalmas fejlődésnek indult a repülés ügye, milyen mértékben növekedett a repülőgépek hatótávolsága, gyorsasága és teherbírása, akkor könnyen megérthető, hogy az angol polgár — még adóterheinek növelése árán is — igyekszik biztonságát növelni a légi fölény elérésének reményében.

Egyik legutóbbi cikkünkben a spanyol „próbaháború“ során szerzett tapasztalatokról és a szakértők által ezekből leszűrt eredményekről számoltunk be. Egy újabb hónap telt el azóta és az ott közölték csak újabb megerősítést nyertek. A hónapok óta közvetlen közelből légitámadásnak kitett Madrid példája igazolja azt a tételt, hogy a nagy városokra mégsem jelent oly nagy veszedelemet a légitámadás, mint azt általában hitték.

Az angol légügyi minisztérium szakértői szerint a legnagyobb légi veszélyt a gyújtóbombák jelentik, melyből még a kisebb bombavetők is nagyobb mennyiséget képesek magukkal vinni

és a nagyváros különböző részein elszórva, a hivatásos tűzoltóságok erejét meghaladó számos tűzvészt okozni.

Ezek figyelembevételével a légügyi hivatal javaslata alapján az angol kormány elhatározta, hogy a hivatásos tűzoltóságokat átszervezi. Az őrségeket a lehetőség szerint decentralizálják, hogy tömeges tűzvész esetén minél gyorsabban a helyszínen lehessenek. A hivatásos tűzoltóságok kiegészítésére Londonban 20.000, egész Anglia területén 200.000 önkéntes tűzoltót képeznek ki már most, hogy háború esetén mint kiegészítő tűzoltók, nyomban szolgálatba állhassanak.

A legközelebbi napokban felhívást bocsátanak ki a lakossághoz, hogy jelentkezzenek tűzoltói kiképzésre. Az erre a célra külön szervezett tanfolyamokon hetenként háromszor, összesen 60 órás kiképzésben részesülnek a jelentkezők és elnyert bizonyítványuk alapján háború esetén mint önkéntes tűzoltókat, a hivatásos tűzoltók kiegészítésére osztják be.

A tanfolyamokat a hivatásos tűzoltóság keretében rendezik, oktatói a hivatásos tűzoltótisztek, valamint a Légügyi Hivatal kiküldött tisztjeinek sorából kerülnek ki. Az oktatói tervzet elméleti és gyakorlati részre tagozódik és különösen az utóbbira fektetnek nagyobb súlyt. Beszámolnak a hírek arról is, hogy a londoni tűzoltóságnál már eddig is nagytömegű előjegyzés történt a kiegészítő tűzoltói tanfolyamra.

A kiegészítő tűzoltók egyenruhájáról és felszereléséről a kormány gondoskodik. A cirkáló őrségekbe beosztott tűzoltókat gázálarccal és kézi tűzoltókészülékkel szerelik fel.

Tervbe vették azt is, hogy a városok nagyobb garázsiban póttűzoltóőrségeket állítanak fel, ahol kisebb egységeket a legszükségesebb készenléti szerekekkel látnak el.

Az itt elmondottakból kitűnik, hogy Anglia a „próbaháború“ tapasztalatai nyomán szorosan bekapcsolja a tűzoltóságot a légoltalmi munkába. Az idestova két éve megindított „Polgári Lég-és gázoltalom“ hasábjain minden próbaháborús tapasztalat nélkül is, úgyszólván minden alkalommal rámutattunk hazai viszonylatban a légoltalmi szervezetnek a tűzoltóintézménnyel való szorosabb kapcsolati szükségére. A kapcsolatok számai már lassankint fonódnak, de tökéletes együttműködésre van szükség.

# A légoltalmi szervek decentralizálása

Írta: sz. Németh Gyula

A decentralizációs elvet a légoltalom felépítésénél is, annak minden mozzanatában — szervezés, beosztás, kiképzés, felszerelés, berendezés — továbbá minden egyes szolgálati ág — figyelő, jelző, riasztó, gázfelderítő, fertőtlenítő stb. — keretein belül érvényesíteni kell.

Az elv bevezetése nem csupán a légoltalmi felkészültség megvédését, sérthető, érzékeny felületeinek csökkentését kell hogy célozza, hanem főleg azt, hogy az egyes segélyosztatok működésüket minél szélesebb területen, minél gyorsabban, lehetőleg híradóeszközök mellőzésével kezdhessék meg, a veszélyt tehát csirájában, nehezkesebb eszközök bevezetése nélkül hártassák el.

A légoltalom ugyanis csak úgy lehet tökéletes, ha a támadás céljai, azaz a közületek, alkotó elemek, egyén, lakóház, középület, intézmény, közüzem, ipartelep védelme folyamatosan és közvetlenül biztosítva van.

Ennek a széles rétegeket átölelő feladatnak megoldására a Légoltalmi Utasítás adja meg a lehetőséget azzal, hogy szervezetileg — első mozzanat — a védekezés végrehajtását két tényezőre, elemi (egyéni) légoltalomra és közület (hatósági) légoltalomra bontja.

Mivel a légoltalom elsősorban egyéni érdek, azért az elemi légoltalomnak önvédelmi jelleggel kell bírni és az egyéneknek, lakóházaknak stb. maguknak kell ellátni saját körletükben, saját eszközeikkel a légoltalmat, már csak azért is, mert a hadrakelt férfilakosság hiányában egyetlen közület — község, város — sem tudna annyi és akkora segédcsoportot felállítani, amely a folyamatos és minden védendő objektumra kiterjedő felügyeletet el tudná látni.

Az elemi légoltalom tehát mintegy a védekezés első — mondhatni primitív — fokozatát képezi, de a decentralizált védelem szempontjából a legfontosabb tényezője a szervezetnek, mert az állam legkisebb sejtjei is maradék nélkül oltalomban részesülnek.

A lakóházakban az elemi légoltalom megszervezését társadalmi úton a Légoltalmi Liga végzi azoknak az egyéneknek a bevonásával, akik sem a fegyveres erőhöz nem tartoznak, sem az ipari termelésben, közületi légoltalmi csapatban, vagy más hivatali munkában közérdekű szerephez nem jutottak.

A Liga feladata propaganda útján felhívni a lakosság figyelmét a légi veszélyre, a védekezés lehetőségeire, majd kiválasztani a házi szolgálat ellátására alkalmas lakókat és kitanítani őket tevékenységükre. Mivel a házi őrszolgálat ellátására valószínűleg meglehetősen kevés személy fog jutni, ezért erre a szolgálatra nők is felhasználhatók s ha még így sem tellene ki a lakók kevés száma miatt a kellő padlásőrség, akkor több kisebb csoportot alkotó lakóház együttesen is elláthatja a készültséget.

Még házi őrségek felállításánál is a decentralizálás elvét kell alkalmazni, ha akár csoportosítás vagy válaszfalak, törések miatt egy helyről nem lehet szemmel tartani a padlástereteket. Ebben az esetben az őrséget úgy osztjuk fel, hogy minden szakaszra legalább egy figyelő jusson, vagy ha még ennél is kevesebb emberrel nem rendelkezik a lakóház, úgy mozgóőrségeket kell fel-

állítani. A decentralizálás így szétforgácsolja ugyan az őrségek erejét, ezt a hátrányt azonban jobban ki lehet küszöbölni, mint az esetleges figyelés hiányát. Ilyen esetben a figyelő örök hangadó jelzőkkel — síp, erős csengő, kolomp — látandók el, amelyek segítségével veszély esetén értesíthetik a más padlásterben tartózkodókat. Előfordulhat az eset is, hogy a figyelő örök helyettesítésére automatikus tűzjelzőket kell a padláson elhelyezni. A házi őrségek felszereléséről és berendezéséről a háztulajdonosnak kell gondoskodni.

A nagyobb egységek — gyárak, ipartelepek — önvédelme természetesen tökéletesebben szervezendő meg, amelynek mértékét az üzem fontossága határozza meg. A szervezést úgy kell végrehajtani, hogy az egyes helyiségek, épületek, szakaszok védelmét elsősorban az ott tartózkodók lássák el. Amennyiben a telep kiterjedése nagyobb, vagy pedig az egyes munkamenet sajátossága ezt megkívánja, úgy azok védelmére külön osztatok képezendők ki.

A gyárak légoltalmi vezetője légoltalmi tervet készít, amelynek azonban a közület légoltalmi tervéhez símolni kell.

Általában az elemi légoltalom a saját körletre terjed ki s eltekintve egyes különösen fontos üzemtől, felszerelésük és képzettségük csak a kezdeti stádiumban levő veszély elhárítására alkalmas. Az egyéni légoltalom tehát az első segélynyújtáshoz hasonlítható s csak amint a veszély elhárítására nem elégségesek az elemi eszközök hivatott a közület légoltalmi szervezete a mentési munkálatokat átvenni és folytatni.

A közület légoltalmának vezetője a légoltalmi tervet készíti el, parancsnoka pedig gondoskodik a légoltalmi csapatok felállításáról és kiképzéséről. Nagyobb városokat kívánatos kerületekre, esetleg még alkörzetekre is osztani, amelyeknek önálló parancsnokaik vannak. Minden egyes kerület, alkörzet a saját védelmére elégséges osztaggal rendelkezzen. Az osztag  $\frac{1}{3}$ — $\frac{1}{4}$  része közvetlenül a parancsnok vezetése alá legyen rendelve, a fennmaradó rész pedig — lehetőleg — utcánként, terenként legyen szétszórva, szolgálati ágak szerint is elosztva. (Második mozzanat: beosztás.) Az egyes szakaszok részére előre ki kell jelölni az őrhelyet, ahol a légi riadóra, illetve légi veszély jelre gyülekezniük kell. A gyülekezőhely általában nem feltűnő középületek — iskolák stb. — kapualjai lehetnek, ahol a szükséges csapatfelszerelés, anyag, előre tárolva legyen. A körzeti szakaszok szubjektív úton — híradóeszközök igénybevétele nélkül — értesülnek az őket érdeklő és körletükbe tartozó esetekről, pl. a tűzoltó- és romeltakarító szakasz a tetőn elhelyezett figyelője —, a gázfertőtlenítő osztág pedig a kiküldött felderítői révén. Az „utca” őrség a szakasz vezetőjének intenciójára, felsőbb utasítás nélkül siet az elemi légoltalmi őrségek segítségére. A közvetlen osztágokat csak a légoltalmi parancsnok rendelheti ki, oly esetben, ha valahol nagyobb erőket bevetésének a szükségét jelentik az „utcai” őrségek. Általában a magasabbfokú parancsnokságok a fokozat szerint nagyobb légoltalmi erőket

legyen.

A szervezésnél a nagyfokú önállóságra való törekvés igen fontos, mert a légitámadások alatt bekövetkező nagy zavar, összeköttetések hiánya, a közlekedés leállításának esetében igen károsan befolyásolná a légvédelmi munkák működését, és az egész segélyrendszer működését is megzavarná, amire a veszély esetén előbbi elhárítása érdekében legfőképpen törekedni kell. Hogy a cselekvő szervek, osztályok közötti teljes összműködés ezáltal kárt ne szenvedjen, azt egyrészt a kellő előkészítés — oktatás — biztosítja, másrészt pedig az, hogy az előkészítő munka csak a légi rádió pillanatától, és csak az egyes osztályok részére előre kijelölt területen belül — az utcaőrség a saját utcáján — lehetséges, de a felettes parancsnokságtól való teljes elszakadás is csak akkor követelhető be, ha a telefon vonalak megszakadása miatt az osztályok vezetői vagy figyelői működésükről nem adhatnak le jelentéseket.

A légóltalmi csapatok kiképzését — harmadik mozzanat — a megfelelő intézmények és szervezetek végzik. Így például az egészségügyi csapatokat a Vörös-Kereszt, illetve a kórházok, a segédrendőr-osztályokat a rendőrség, a tűzoltó, gázfelderítő osztályokat a tűzoltóság képezi ki.

A kiképzésnek, oktatásnak mint előbb láttuk, a szaktudás elsajátításán kívül az az igen fontos célja van, hogy az egyes szakaszok teljesen átvegyék és átértseék a légóltalmi parancsnokság taktikáját, hogy így az önálló munkavégzése mellett, az együttműködés teljes körében biztosítva legyen. Az oktatás tehát a decentralizációt közvetve szolgálja. A szervek összműködése egyedül csak gyakorlatok tartásával érhető el. A légóltalmi gyakorlatokat a terület légóltalmi parancsnoka rendezi, amelyen fontos, hogy a passzív lakosság és az elemi légóltalmi szervek is résztvegyenek. Az első súlyos gyakorlatokat kivéve, teljes harcszerű betámasztás mellett kell a légi riadót megrendezni, mert a csapatok működőképessége csak ilyen körülmények között fokozható a szükséges mértékig, továbbá fontos, hogy a passzív lakosság hozzá szokójék a veszély érzetéhez és a nyugtalan és gyors visszavonuláshoz.

A légóltalmi felszerelések tekintetében — negyedik mozzanat — arra kell törekedni, hogy a légóltalmi eszközök legalább primitív formában a legszükségesebb mennyiségben a szervezet, illetve az önvédelem legvégső egységeiben is megtalálhatók legyenek.

Így a házi légóltalmi őrség egységeként — ötödik mozzanat — a Légóltalmi Utasítás szerint következő felszereléssel bírjon:

#### Személyi felszerelés:

- 1 darab gázálarca,
- 6 darab acélsisak,
- 1 darab sebkötöző csomag,
- 1 darab gázsebcsomag,
- 1 darab pisztoly a házirendőrnek,
- 6 darab vízmentes kabát,
- 3 darab jelzősíp.

#### Szakszerelés:

- 1 darab szárnyszivattyús puttonyfecskendő méteres tömlővel,

- 1 darab hordágy,
- 4 darab lapát, hosszúnyelű,
- 2 darab csákány, hosszúnyelű,
- 1 darab kézifűrész,
- 1 darab csípőfogó, szigetelt nyéllal,
- 4 darab vizesveder,
- 1 m<sup>3</sup> homok,
- 1 zsák árpapelyva,
- 25 kg klórmész,

1 darab szerszámláda a villany-, gáz- és vízvezeték szereléséhez szükséges eszközökkel.

Ezzel a felszereléssel a házi őrség a légi támadásoknál előfordulható minden természetű veszélye ellen bizonyos mértékig védekezni tud. A közület által felállítandó szakcsoportok felszerelését a szolgálati ágak felsorolásánál ismertetem.

Nagy általánosságban arra kell törekedni, hogy az osztályok minden tagja egyéni védőeszközökkel legyen felszerelve. A csapatfelszerelési tárgyak, eszközök, gépezetek működőképessége lehetőleg mennél kevesebb káros körülménytől függjön, rossz utakon haladni tudjon, tehát azok egyszerűek, könnyűek és kis egységekben is szállíthatók legyenek, a könnyű beszerezhetőség és az aránylag jó hatásfok mellett, hogy így a közületi légóltalmi szervezet legkisebb egysége is hatásos eszközökkel rendelkezzen.

A légóltalmi berendezések — ötödik mozzanat — létesítésénél az irányelvek körülbelül meg kell egyezzenek a felszereléseknél felsorolt követelményekkel. Az érzékenységi itt általában igen nagy, mert a legfontosabb berendezések általában szétterjedő hálózatokkal vannak összefüggésben. Mivel ezen berendezések igen különféle célokat szolgálnak, decentralizálásukkal kapcsolatban általában csak az emelhető ki, hogy a lehetőség szerint pótlásukról hálózat nélküli rendszerek bevezetésével kell gondoskodni. Ezek a rendszerek általában — például kézierejű sziréna — közel sem érik el azt a hatásfokot, amit az eredetiek képviselnek, például egy nagyobb területen a riasztás kézi eszközökkel hosszadalmasabb, mert az egyes riasztó őrsők bizonyos késséssel veszik át egymástól a jelzéseket, míg a központi vezérlésű szirénák ettől a hibától mentesek, azért nem szabad az érzékenyebb, de a célnak sokkal jobban megfelelő berendezéseket eleve kiküszöbölni, ellenben kell ezek pótlására szükségberendezéseket is létesíteni, amelyek természetesen csak akkor kerülnek felhasználásra, ha az eredetiek felmondták a szolgálatot és kijavításuk hosszadalmas.

A légóltalmi tekintetében főkövetelmény, hogy mindazok a szolgálati ágak, amelyek az országos légvédelmi készütség elrendelésétől annak beszüntetéséig, az esetleges légi támadások hatásait vannak hivatva csökkenteni, a közület megszervezze.

A légvédelmi figyelő-, jelző-, riasztó-, gázfelderítő- és fertőtlenítő-szolgálat részleteit legközelebb fogom ismertetni.



## Légítámadás ellen védekezz!



# Légoltalmi híradó

**Légvédelmi szakkönyvek.** Az Országos Légvédelmi Parancsnokság tájékoztató közleményt adott ki, melyben felsorolja mindazokat a szakkönyveket, melyek a légoltalomra és légelhárítási oktatásra és tanulmányozására a legmegfelelőbbnek tekinthetők (a sorrend egyszermind a beszerzési sorrend is lehet):

1. OLP: Légoltalmi utasítás (Madách nyomda, ára 70 fillér).
2. OLP: Ideiglenes útmutatás a légoltalmi végrehajtásra. (Megrendelhető az OLP-nál, ára 1.20 pengő.) Félhivatalos álláspont.
3. Náray-Berkó: Légítámadás. (Madách-nomda.) Az intelligencia és oktatók részére.
4. Giczey: Légvédelem, gázvédelem (Magyar Szemle Társaság. Ára 80 fillér). Általános összefoglaló, népszerűen írva.
5. Petróczy: Légvédelmi képes káté (Szerző kiadása). A tömeg részére.
6. Dunay: A műszaki gázvédelem alapelvei (1. vdd.-nyomda). Gázszakkönyv.
7. Kiss: Kémia harcanyagai (1. vdd.-nyomda). Gázszakkönyv.
8. Telbisz: Harcgázbetegségek kór- és gyógytana (Centrum). Orvosi szakkönyv.
9. Márfoldy-Adorján: A légi veszély és a védekezés módjai (Madách-nomda). Az intelligencia részére.

**Légoltalmi előadások Budafokon.** A légoltalmi utasítás kiadásával teljes erővel megindult nálunk is a légoltalmi munka előkészítése. A vármegyékben és a városokban egyik a másik után alakulnak a légoltalmi bizottságok és készítik el a megadott egységes irányelvek szerint közületek légoltalmi tervezetét. Budafok légoltalmi tervezete már elkészült és azt a helyi légoltalmi bizottság egyik legközelebbi ülésén vizsgálják felül.

A helyi tűzoltóparancsnok, Karnay Béla a cserkészisztiek, majd más alkalommal a polgári iskolai tanárok részére tartott légoltalmi előadás-sorozatot 3—3 napon át. A polgárság részére a városházán három ízben, Kelenvölgyön a Kultúrházban egy ízben tartott tájékoztató előadást a szép számban összegyűlt közönségnek.

Részben a légoltalomra való tekintettel egészítette ki felszerelését a tűzoltóság, újabban egy 130-as mintájú Dräger készülékkel és 8 darab 32-es mintájú gázálarccal.

**Légoltalmi tanfolyamok.** Az Országos Légvédelmi Parancsnokság dicséretre méltó törekvéssel munkálkodik a polgárság légoltalmi felvilágosításán. Ismeretes, hogy az első rendszeres légoltalmi tanfolyamot már a múlt év elején rendezte, karöltve a Budapesti Tűzoltóparancsnoksággal, amelyen elsősorban hivatásos tűzoltóisztiek, tűzrendészeti felügyelők és a városi, illetve vármegyei hatósági kiküldöttek vettek részt. A felvilágosítás kereteit fokról-fokra bővítik és legutóbb, már nagyrészt ez évben újabb tanfolyamokat rendeztek a rendőrtisztiek, cserkészlányok, a vidéki tisztiorvosok, a fővárosi kerületi és kórházi orvosok, az iparügyi minisztérium, az államépítészeti hivatal, a közvédelmi mérnökök, a fővárosi közüzemi mérnökök számára. Legutóbb a 10.000 lélekszámot meghaladó községek jegyzőit és tűzoltóparancsnokait rendelték be tanfolyamra.

Általában a tanfolyamok gyakorlati irányúak voltak, melyben a szakkérdéseket az egyes szakmáknak megfelelő keretekben tárgyalták. Az egyes tanfolyamokon részt vett hallgatók száma általában 40—80 között mozgott. Időtartama 3—13 nap.

mintegy 15—60 óra foglalkoztatással. A tanfolyam előadói teendőit az Országos Légvédelmi Parancsnokság kiküldött tisztjein kívül a fővárosi tűzoltóság légoltalmi tanfolyamot végzett tisztjei látják el nagy buzgalommal és szaktudással.

**Az angol alsóházban** Geoffrey Lloyd belügyminiszter kijelentette, hogy néhány hét múlva befejezik egész Anglia rendőrségének légoltalmi kiképzését. Esetleges légitámadás esetén a rendőrség elöljárói előzetesen kidolgozott tervre alapozva látják el különleges feladatköreit a polgárság érdekében.

**Londonban** a kormányépületek negyedét tervbe vették egy hatalmas palota építését, melynek homlokzati hossza 180 méter és mélysége 10 méter lett volna. A légvédelmi hatóságok azonban megtagadták az építési engedélyt, mert egy ilyen óriási épülettömb kitűnő célt szolgáltatott volna légitámadás esetén.

**Olaszország** nagy súlyt helyez a közüzemi üzemek megvédésére. Azok az üzemek, melyeknek nagyterjedésű hálózatai vannak, főleg a gáz-, víz- és gőzvezetők részesülnek elsősorban a védelemben. A helyreállító osztagok gondos kiképzése mellett fokozatosan a megelőzés megteremtésére is folyik, melynek során igyekeznek a fentemlített hálózatokat oly mélyen a föld alá süllyeszteni, hogy azokban a legnagyobb bombák se tehesserkárts.

**A C. O. készülék működése téli időben.** A szénmonoxid szűrő réteggel nem köthető meg, ezért szénmonoxidot egy előtét betétben széndioxid kell elégetni, amely leköthető. Az előtét betét — katalizátorban — ez a művelet hűtőműveléssel együtt megy végbe. Amint azonban a katalizátor annyira lehül, hogy az elégetés nem következhet, úgy a szűrő nem tartja vissza a mérgező gázokat. Az eset télen nagyon sokszor előfordul. Ennek megszüntetését szolgálja a 628.597. számú német szabadalom, amely szerint a katalizátor kellő hőmérsékleten való tartásáról a kilehelt meleg levegő visszavezetésével gondoskodik. E célból a kilehelt levegő, a kilégző szelepen keresztül nem a szabad levegőbe távozik, hanem egy tömlőn visszavezetődik a katalizátoron átvezető csőrendszerbe, amely az elégető réteget így kellő hőmérsékleten tartja.



**FÜST**  
és gázvédelmi  
felszerelés  
gázálarccok,  
belégző-  
és oxigén-  
készülékek  
és minden,  
a füst-  
és gáz-  
védelemmel  
kapcsolatos  
berendezés

**GÁZVÉDELMI KFT**

Budapest, IV, Váci-utca

Telefon: 1-837-88

Bemutató bárhol és bármilyen  
teljesen költségmentes





# Tűzrendészeti Közlöny

A Magyar Országos Tűzoltó-Szövetség hivatalos lapja

Megjelenik minden hó 1-én és 15-én

Az előfizetési és hirdetési díjakat a Magyar Országos Tűzoltó-Szövetség 23.297. számú csekk számlájára lehet beküldeni. Csekkürlap minden postahivatalban kapható.

Szerkesztőség és kiadóhivatal:

**BUDAPEST**  
**IV, Bástya-utca 13**

Előfizetési ára egész évre 12 pengő a Polgári Lég- és Gázoltalom című melléklettel együtt. — A szerkesztőség ömérére küldött szakeikkekét, ha közlésre alkalmasak, díjazzuk

Ajánlva a m. kir. belügyminiszter úr 107.641—1937. B. M. sz. rendeletével („Belügyi Közlöny“ 1937. évi 6. sz.) a vármegyék, városok és községek számára.

A Magyar Országos Tűzoltó-Szövetség irodája:  
Budapest, IV, Bástya-utca 13. — Telefon: 1-847-94

## Tűzoltóttestületek a lapot tagdíj fejében kapják

### A köteles tűzoltóságokról

Írta: Lukács Zoltán dr

A tűzrendészet fejlesztéséről alkotott 1936. évi X. tc., és ennek végrehajtási utasítása az 1936. évi 180.000. B. M. számú rendelet számos vonatkozásában helyezte új alapokra a tűzrendészetet és számos vonatkozásában módosította az eddigi rendelkezéseket. Ha figyelembe vesszük, hogy a 174 paragrafusra felosztott rendelet milyen hatalmas, részben új kérdéstömeget vet fel színre, egyáltalában nem lehet csodálkozni azon, hogy a végrehajtás mikéntjére vonatkozólag a legellentétebb felfogások merültek fel, illetve nagy tömegben kérnek egyes kérdésekre vonatkozólag közelebbi tájékoztatást, felvilágosítást.

Lapunk hasábjain ismételtelen tájékoztattuk a tűzoltó nagyközönséget az egységes egyenruházat, a községi, városi és vármegyei tűzrendészeti szabályrendeletek megalkotásáról, az önkéntes tűzoltóttestületek és vármegyei tűzoltószövetségek alapszabálymintája, nemkülönben a tűzrendészeti felügyeletre vonatkozó rendelkezések mikénti állásáról.

Ugyancsak számos érdeklődés futott be, melyben a köteles tűzoltóságok mikénti szervezésére vonatkozólag kérnek tanácsot. A feltett kérdések főleg arra irányulnak, hogy mely községekben kell köteles tűzoltóságot felállítani, milyen legyen annak a létszáma, kik lássák el a kiképzést s hogy hogyan történjen az összeírás olyan községekben, ahol a népmozgalmi nyilvántartást nem a községi elöljáróság, hanem a m. kir. államrendőrség kerületi kapitánysága végzi.

A rendelet 21. §-ának (1) bekezdése szerint nem lehet vitás az első kérdésre adandó válasz, hogy olyan nagy és kis községekben, ahol eddig köteles tűzoltóság működött, ezt továbbra is fenn kell tartani és a lehetőséghez képest fejleszteni kell.

Hogy milyen mértékben, azt a létszám kérdésnél tárgyalom bővebben.

Más a helyzet olyan községekben, ahol önkéntes tűzoltóság eddig is működött, mert a

rendelet szerint elsősorban is önkéntes tűzoltóságok alakítására és azok fejlesztésére kell törekedni. Ahol tehát önkéntes tűzoltóttestület már működik, ott köteles tűzoltóságot csak az esetben kell szervezni, ha az önkéntesek létszáma a községhez viszonyítva nem elegendő, vagy azt a helyi tűzrendészeti viszonyok — a tűzoltóság egyéb fajtájának működése mellett is — indokoltá teszik.

Ami nagy- és kisközségekben a tűzoltóság létszámát illeti, a rendelet 19. § (1) bekezdése pontosan megállapítja, hogy a — tisztikar tagjait ide nem értve — hűsznál kevesebb nem lehet. A legmagasabb létszámra vonatkozólag viszont úgy rendelkezik, hogy a község minden száz lakosára *legfeljebb* 4 köteles tűzoltó jusson. A létszámnak főleg ez utóbbi rendelkezését magyarázták legtöbbször félre, amikor a *legfeljebb* kitével olybá vették, mint legalacsonyabb létszámot s ilyen formán különösen nagyobb községekben fantasztikus magas létszámra emelték a köteles tűzoltóság állományát. Sokan még ezzel a létszámmal sem elégedtek meg és a rendelet 21. § (8) bekezdésére való hivatkozással a köteles tűzoltók amúgy is magas létszámát légvédelmi szolgálatosok behívásával kétszeresére emelték.

Ebben a tekintetben a felfogás nem lehet más csak az, hogy a köteles tűzoltóság létszámát a szükséghez képest évről-évre, fokról-fokra lehet kiegészíteni. A tűzoltóparancsnoknak számot kell vetni azzal, hogy mennyi az a létszám szükséglete, amelyet saját maga, vagy szakképzett tisztjeivel ki tud képezni, fegyvelmezni és a lehetőség szerint egyenruhával is el tud látni. A köteles tűzoltói szolgálatra kötelezettek jegyzékéből megállapítja, hogy a rendelet alapján felmentésre jogosultak levonásával hány évfolyam teszi ki a szükséges létszámot és a felesleges évfolyamok felmentése iránt előterjesztéssel fordul a vármegyei tűzrendészeti felügyelőhöz. Ez

a keret a rendelet által megszabott mértékig és szükség szerint évről-évre bővíthető.

Az előbb említett légvédelmi szolgálatosok behívásának kérdése már részben kapcsolódik a kiképzés tekintetében feltett érdeklődésekkel. A tapasztalat azt mutatja, hogy ott, ahol nincsen önkéntes tűzoltótestület, vagy a köteles tűzoltóságot csak most szervezik, ottan legtöbb esetben vagy egyáltalában nincs, vagy ha van, egy-kettő a kiképzett tűzoltótisztek száma. Márpedig csak kárt okozunk az ügynek, vagy jogos kritikának tesszük ki magunkat, ha túlzott jóakarattal olyan fölöslegesen magas létszámot kényszerítünk behívásra, amelyet kiképezni, foglalkoztatni, főleg szakszerűen, szakképzett oktatók hiányában nem áll módunkban.

A légoptalmi szolgálatosokat pedig csak akkor hívjuk be, ha a köteles tűzoltói szolgálatra kötelezetteknek a rendelettel szabályozott évfolyamai már behívtak, kiképeztettek vagy azok behívását a légoptalmi szervek elrendelték.

Felmerült az a kérdés is, hogy olyan helyeken, ahol a népmozgalmi nyilvántartást nem a községi elöljáróság, hanem a m. kir. államrendőrség kerületi kapitánysága végzi, hogyan történjen a tűzoltói szolgálatra kötelesek összeírása.

Ennek megoldása márcsak azért is nehéz, mert főleg a budapestkörnyéki községekben fordul elő, ahol rendkívül nagy a népmozgalom. A házról-házra való összeírás azonfelül, hogy költséges már csak azért sem célravezető, mert az időközi elköltözések folytán az előző évben összeírt névjegyzék mindig hiányos marad, tekintve hogy a változásokról nem nyernek értesülést.

Az időközi be- és kiköltözések nyilvántartására külön nyilvántartó hivatalra volna szükség, ami a község újabb anyagi megterhelésével járna. Ezek figyelembevételével egy konkrét esetből kifolyólag a m. kir. belügyminiszter elé terjesztettük az ügyet elvi döntés céljából. A döntés eredményéről természetesen tájékoztatni fogjuk olvasóinkat lapunk hasábjain.

## 50 évvel ezelőtt

a népfelkelési kötelezettség alá tartozó tűzoltók bizonyos százalékanak felmentése vagy helyi szolgálatra való vezénylése érdekében közöl vezércikket a Tűzoltó Közlöny, hogy városuk vagy községük határán belül maradván, tűzoltói hivatásuknak is megfelelhessenek úgy háború, mint béke idejére. Ezzel szemben kívánatosnak tartaná a tűzoltók hatékonyabb rendgyakorlati kiképzését, hogy háború esetére olyan fegyelmezett erőtartalékot biztosítson, mint az 1870-es háborúban a német tűzoltók. Ez a kérdés ma is időszerű, különös tekintettel a légoptalomra.

Ruszkínóczon Schmiedt Vilmos olyan füstálarcot készített, amellyel állítólag minden tűzoltó a leg-sűrűbb és fojtó füsttel telt helyiségben is egy teljes óra hosszágig tartózkodhat. Sajnos, a készüléket közelebről nem ismerteti sem ő, sem a másik légzőkészülék feltalálója, Rudolffy József dr. Ez utóbbi elmondja, hogy „a készülék évsorozatós fáradságos kutatásnak és munkának eredménye“, melyet kísérletileg Szeserbovszky budapesti tűzoltófőparancsnok előtt is bemutatótt. „A tűzoltó új laktanya egyik kamrájában petróleum, kolofonium és fűrészporból oly nehéz, fojtó füst készítettett, hogy a tűzoltó a nyitott ajtóban percekig megállani képes nem volt. Én ezen füstbe, készülékem segítségével, benyomultam, az ajtót és ablakot reám zárattam, a füstöt még inkább fejlesztettem és ezen nehéz, fojtó füstben háromnegyed óráig időztem és ekkor is csupán a főparancsnok úr kívánatára hagytam el a kamrát.“ A szerkesztő, Kálmán Géza, azonban közelebbi leírás hiányában kifejezte kételyét az 50 év előtti légzőkészülék használhatóságát illetőleg.

Ügynevezett szuperátor-lemezeket szabadalmaztatott Nagel J. galgóci lakos, mely nem egyéb, mint azbesztnék és zinkoxidnak víz hozzáadásával péppé gyúrt keveréke, amely egy igen vékony sodronyhálózatra van hengerelve s az így előállított test azonfelül még klórzinkkel lesz impregnálva, minek következtében egy összetartó szívós lemezzé válik. Háromféle minőségben készítették: szuperátorváson négyzetméterenként 500—700 gr, szuperátorkarton négyzetméterenként 700—800 gr és szuperátorlemez négyzetméterenként 1000—1200 gr súlyban. Mind a háromféle minőséget 30 m hosszú és 1 méter széles tekercegekben hozták forgalomba. Ilyen szuperátorlemezzel burkolták a budapesti Nemzeti Színház tetőzetének gerendáit is 50 évvel ezelőtt.

Fiúme város képviselőtestületi közgyűlésén „néhány obszkurus gondolkozású férfiú, nem tudni mi okból, azonban semmi esetre sem szimpátiából, felvetette a Fiúméban kitűzött VIII. országos tűzoltó nagygyűlés ügyét, oly indítványt tevén, hogy az véglegesen elejtsessék“. A Pápán megjelenő „Önkénytes Tűzoltó“ című szaklap szerkesztésével Gáborhelyi Kálmánt bízták meg. A balassagyarmati önkéntes tűzoltó testület fennállásának tízéves jubileuma alkalmából, „Geittner és Raus cégtől egy 700 forintos igen használható újabb szerkezetű vízgépet nyertek“. Budapesten e hónapban 74 tűzjelzés történt, amelyek közül 20 téves jelzésnek bizonyult, „amennyiben tűz a kivonult tűzoltók által nem találtatott“ 50 évvel ezelőtt.

### A tűzoltó

*védi a nemzeti vagyonot és segít bajbajutott embertársain.*

RÉKÉREN

## Új kézi meghajtású SZIRÉNA

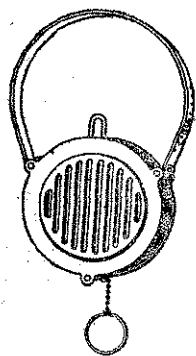

villamos áram nélkül a legkisebb községben is, városban, telepen tűz és légitámadás riasztására használható. Éjjeli örök vállon, vagy nyakba akasztva hordozhatják, mert **könnyű**, praktikus, modern.

Kérjen árajánlatot!

**Jankovich János**  
szirénák speciális vállalata

Budapest, I, Döbrentei-utca 8

Telefon: 1-549-61

A tél hidege erősen késleltetheti a tüzoltóság akcióba lépését, ha motoros szereik nincsenek keilőleg előmelegítve. Természetesen a fűtés nemcsak a motoros szereik melegentartása érdekében fontos, mert a szertáron kívül az őrszobát, illetve a laktanya egyéb helyiségeit is megfelelően temperálni kell.

Mivel mindezideig általában azok a nagyobb közületek rendelkeztek állandó őrséggel és motoros szereikkel, amelyek a laktanya fűtéséről is aránylag könnyen tudtak gondoskodni, a fűtési problémák csak annyiban bírtak fontossággal, hogy a fűtőberendezések mennyiben felelnek meg a célnak. Újabban a nehéz gazdasági helyzet mindjobbán előtérbe hozza azt a kérdést is, hogy a tüzelőtér milyen minőségű anyagok elégetésére alkalmas és a fűtőfelület milyen mértékben hasznosítja a felszabaduló melegmennyiséget. Nem érdektelen a tüzelőanyagokkal és fűtőberendezésekkel foglalkozni, mert Magyarországon a legtöbb hivatásos tüzoltólaktanyában még az elavult, rosszul működő és főleg nem az olcsón beszerezhető hazai tüzelőanyagok elégetésére alkalmas kályhákat használnak. De ha a kályhák mindenben meg is felelnek a tüzeléstechnikai követelményeknek, a tüzelőanyaggal való ideális takarékoskodásnak még mindig nincsen kellőleg elég téve, mert a kályhánként szétosztott fűtőanyagnak mintegy 5—10 százaléka a porlódás, elhullás következtében veszendőbe megy. Kályhánként a veszteség összeadva, igen tekintélyes értéket képviselhet. Nem kétséges tehát, hogy a nagyobb laktanyák gazdaságos fűtése csak központi berendezéssel érhető el, nem is beszélve arról, hogy a kályhák kezelése mennyi kellemetlenséget okoz.

A fűtés kérdése a tüzrendészeti kódex megjelenése óta nemcsak a hivatásos tüzoltóságokat érdekli, hanem a rendelet az önkéntes tüzoltóságokat is, feckendőként 2—2 főnyi állandó készletre kötelezi, továbbá őrszoba létesítését és a 600 házon felüli községek részére motoros feckendő beszerzését is előírja. A rendelet végrehajtása természetesen magával vonja azt, hogy az őrszoba fűtéséről, a motoros szereik kellő melegentartásáról is gondoskodni kell. Mivel kisebb viszonylatban a fűtés bevezetése sokkal nagyobb problémát jelent, mint nagyobb viszonylatban a fűtés racionalizálása, ezért első sorban az önkéntes őrszobák fűtésével foglalkozom, míg a központi berendezések ismertetését későbbi alkalomra hagyom.

A fűtés kérdése különösen a kisebb községek tüzrendészeti költségvetését súlyosan megterhelheti, azonban egyszerű tüzeléssel és a tüzelés folytán nyert meleggel való egyszerű gazdálkodással a fűtés terheit lényegesen csökkenthetjük. A kisebb őrségek fűtésénél is bizonyos mértékben érvényesíteni kell az egy tüzelőtérben való központos elégetést, ha több őrszoba, motoros szertár, esetleg parancsnoki, szolgálatvezetői szobahelyiségek temperálásáról van szó, ez a rendszer nemcsak a takarékoskodást célozza, de gondolni kell arra is, hogy nem mindig lesz kellő számú személyzet több kályha kezelésére. Itt azonban általában nincs szükség költséges berendezésre, hanem a község beszerezni sem tudna, csupán a kályha építendő úgy, hogy annak fűtőfelülete illeszkedjen a fűtendő helyiségekkel. Ez

kis őrségen könnyen megoldható, mert maximálisan 2—3 helyiségről lehet szó.

Tekintve, hogy a centrális fűtés sok esetben a már meglévő és nem megfelelő beosztás miatt akadályokba ütközhet, ismertetem azokat a módokat is, amelyek segítségével a motorok előmelegítése külön is eszközölhető. Nem mellőzöm a költségesebb berendezéseket sem, a folyamatosság, illetve a kivételes felhasználhatóságuk érdekében.

Ott, ahol a szertárak fűtése nehézkes vagy egyáltalán meg nem oldható, alkalmazható a motorházba behelyezhető benzín vagy faszénüzemű fűtőtest. Ezek a testek egyáltalán nem tűzveszélyesek, mert bennük az égés láng- és izzásmentesen csupán hőjelenség mellett megy végbe. (Katalitikus égés.) Egy kisebb benzinkályha napi üzemköltsége 30—40 fillér. Könnyen belátható, hogy autók fűtésére alkalmazásuk nem gazdaságos, mert a motorháznál a huzatos légmozgás előállítására igen sok lehetőség nyílik. A meleg levegő eltávolítása bizonyos mértékben akadályozható pokrócokkal való burkolással, azonban a hővesztés még így is igen nagy. A motor melegen tartásának másik eszköze az elektromos fűtőtest, amely a hűtő vízvezetékre kapcsolható. Üzeme drága s e mellett csak a hengereket tartja melegen, viszont a karterben az olaj ettől függetlenül besűrűsödik. Megemlíthető még az elektromos meleglevető szállító, amely csak indítási segédeszköz, ugyanis arra szolgál, hogy az indítás pillanatában a beszívott levegőt előmelegítse. Ezek után belátható, hogy az autók csak a szertár levegőjének fűtésével tarthatók az üzembiztonság fokáig melegen.

Az aggregátok fűtésére azonban a katalitikus fűtőtestek nagyon alkalmasak. Az aggregátok ugyanis egyszerű geometriai formákkal könnyen burkolhatók úgy, hogy ott a melegvesztés teljesen minimális. Az aggregát részére egy faladát kell készíteni, melybe az éppen bele-

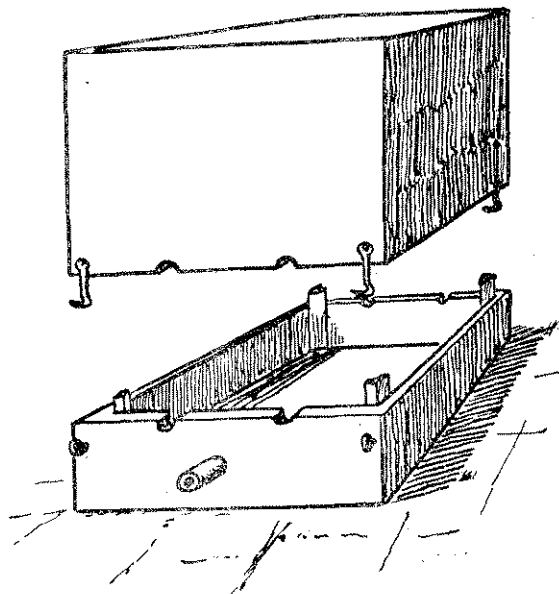

fér. A láda két darabból áll, egy kisebből, melybe a feckendő fogantyúval lefelé beállítható és egy nagyobból, amelyik erre az alapládára helyezhető. A felső láda a fogantyúknál megfelelő kis kivágásokkal bír és pontosan illeszkedik az alapládára. Az alapláda oldalfalának középvonalá-

ban egy 6 mm-es nyílás készítené az elhasznált levegő pótlására. Több nyílás alkalmazása nem célszerű, mert huzatos légmozgást és így gyors levegőcserét eredményez. A fűtőtest az aggregát alatt, az alapládában nyer elhelyezést. A ládát kívülről zsákvászonnal kell behúzni, amely alatt 5—6 cm-es hőszigetelő szalmaréteg fekszik. Hogy a szalma össze ne csúszhasson, a huzatot több helyen a ládához kell szögezni. Kivonulásnál az alapláda a fűtőtesttel a szertárban marad, míg a felső rész a fecskendőt tovább is takarja, így a motor hosszú ideig megtartja hőmérsékletét. Hosszabb távoiságra való szállításnál a szállító-kocsira előbb szalmaréteget, szalmazsákot kell helyezni, amelybe a fecskendő talpazata belesüppedhet, miáltal a fedőrész alól a meleg hosszú idő alatt sem távozik el. Esetleg az aggregát a teljes ládájával is szállítható, ha van a kocsin erre hely. Ez esetben a fűtőtest visszafelé is elhárítja a fagyveszélyt.

A tűzoltószertárt helyénvaló a község háza épületében elhelyezni és előnyös a helyiséget úgy megválasztani, hogy az fűtött helyiségekkel legyen közrefogva. Az ilyen helyiség nem hűl ki túlságosan és fűtése esetén a hőszükséglete is sokkal kisebb, mint a szabadon álló, szélnek, esőnek kitett épületé. Ha nincs mód erre, akkor legalább 45 cm-es falakkal és salakkal vastagon (15—20 cm) szigetelt födémrel készült helyiség legyen a szertár. Súly helyezendő az ajtókra, hogy azok jól tömítve záródjanak és szerkezetük révén biztosítva legyenek az elhúzódnak ellen, mert az elhúzódnak ajtószárnyak és tokjaik között keletkezett néha 1—2 cm-es résekben nagyon sok meleg távozik el. Ha már el elhúzódnak megtörtént, a réseket rongyból készült tömítő zsinórokkal zárjuk el. (Folytatjuk)

A 180.000/1936. B. M. rendeletben előírt *hordozható motoros fecskendőket, vízfordó kocsikat és kézi működtetésű, országos egységű szivónyomó fecskendőket*, továbbá autófecskendőket, tűzoltószertautomobilokat, tűzoltószivattyúval kombinált öntözőautókat minden igényt kielégítő szerkezettel, megbízható és tartós kivitelben

a „**MÁVAG**” gyártja!

Forgalomba hozza és ajánlattal szolgál:

**Magyar Királyi Állami Vasgyárak Kereskedelmi Képviselete Rt.**

**Budapest, V, Vilmos császár-út 28**

**Telefon: 1-273-20**

## ROVATVEZETŐ: PAPP FERENC FŐTITKÁR

(Ebben a rovatban minden érdeklődésre készséggel ad felvilágosítást, esetleg elvi magyarázatot a szerkesztőség.)

### A kémények tűzrendészete a tűzrendészeti kódexben

Mindannyian tudjuk, hogy az 1935. évben megjelent 1000. K. M. sz. rendelet, a kéményseprői kódex, feldolgozott a kéményekkel, kéménysepréssel és a kéményseprői iparosokkal kapcsolatos minden kérdést, így annak a tűzoltótisztnek, aki a megelőző tűzrendészetnek ezt a nagy területét: a kémények körüli tűzrendészetet ismerni akarja, a kéményseprői kódexnek ügyszólván minden rendelkezését tudnia kell. Mert a kéményseprőipart szabályozó rendelkezések átszövődnek a kémények tűzrendészetére vonatkozó kérdésekkel is és többször átcsapnak a tűzrendészet területére.

A kémények körüli tűzrendészetnek maradt azonban néhány része, amely csupán a tűzrendészetre vonatkozik. Ezeket a kérdéseket a tűzrendészeti kódex tárgyalja. Ezeket az intézkedéseket a kódexben a 43, 44, 69, 78 és 79. §-ban találjuk.

Időszerűség alapján, mert legelőször ezt a kérdést tették szóvá, ezúttal a 78. § 4. bekezdéséről tárgyalunk. E pont így szól: „E rendelet hatálybalépése után készülő kéményeknél a padlásúrben kéménytisztító nyílást hagyni nem szabad, a már meglévő ilyen nyílásokat pedig két év alatt be kell falazni és a kéménytisztításról más helyen és módon (például a tető felett lángbiztos kéményseprő-járda építésével) kell gondoskodni. E kötelezettség alól a tűzrendészeti hatóság egyszerű falusi házaknál indokolt esetben kivételt tehet“.

Egészen világos volna ez a rendelkezés, ha a kódex harmadik rész II. fejezetének 76. §-a (amely fejezetbe a fent idézett rendelkezés is tartozik) nem tartalmazna általános érvényű felmentést, ugyanis e fejezet 2. bekezdése szerint „e rendelet 76—125. §-aiban foglalt rendelkezéseket a rendelet hatálybalépésekor már fennálló épület, illetőleg üzem tekintetében csak abban az esetben lehet alkalmazni, ha ez tűzveszély elhárítása érdekében multhatatlanul szükséges“. Első tekintetre tehát úgy látszik, hogy ez a felmentés vonatkozik a 78. § 4. pontjára, tehát a régi kéményekre is. Ez azonban tévedés, mert elv az, hogy azok az intézkedések, amelyeknél a kivételt valamely rendelet külön tárgyalja, azok az általános érvényű felmentések és enyhítések alól kiveendők. Így tehát a kémények, illetőleg a padlásra levő kéményajtók tekintetében a helyzet az, hogy ezeket a kéménytisztító nyílásokat kivétel nélkül és tekintet nélkül az épület megépítése idejére a rendelet életbeléptetésétől számított 2 év alatt, tehát 1938 október 1-éig be kell falazni és a kéménytisztításról más módon kell gondoskodni. Ez alól a kötelezettség alól csak ugyanennek a bekezdésnek utolsó mondata értelmében van kivétel és pedig az egyszerű falusi házaknál és itt is csak abban az esetben, ha a

Nagy örömmel töltött el az a kedves meglepetés, melyben a Tűzrendészeti Közlöny részített azzal, hogy ezévben már kétszer jelenik meg havonta. Bizony nehezemre is esett kivárni az egy hónapot, míg szeretett lapunkat kezembe vehettem, mert hiszen jóformán ez az egyetlen összekötőkapocs a nagy tűzoltótársadalommal.

Szerintem hálával tartozunk mi is, olvasók, és úgy gondolom, hálánkat rójuk le azzal, ha mi, a falusi viszonyok közt működők is többször hallatjuk hangunkat a lap hasábjain. Ezzel részint segítségére vagyunk szeretett főszerkesztőnknek nagy munkájában, másrészt gyakrabban hallanánk okulás szempontjából falun történő eseteket. Az alábbiakban közlök néhány, a működésem alatt történt érdekesebb tüzesetet.

Úrnapi körmenet. A rendezés és a rend fenntartása természetesen itt is a tűzoltótestületre hárul. Jelen is van az egész testület, mindenki a maga beosztásában. Gyönyörű, meleg a nap, rendben megy minden, amikor az áhítatosan haladó menet elején rendetlen mozgás, szaladgálás. Ennek okát kutató parancsnok füst gomolygását veszi észre. Mi történt? A menet irányában álló egyik telek utcai vonalán egy kis kápolna áll, benne Mária-szobor. A kis téglakápolna belseje fenyődeszkával van bélelve, rajta kis üvegajtó és az egészet egy négylábos álló faszindely tető védi. A körmenet alkalmára kalászból font koszorúval díszítették a jámbor kezek a szobrot, meg a kápolna belsejét is és két szál gyertyával ki is világították azt. Hogy jobban érvényesüljön a nagy gonddal készített munka, az üvegajtót nyitva hagyták. A gyenge szél meglöbögte a gyertyalángot, az belekapott a koszorúba és pillanatok alatt vígan lobogott a sok száraz anyag. Égett az egész belső rész és kicsaptak a lángok, fel a tetőre. Szerencsére a szigorúan megkívánt „kapitány“-víznek, meg a gyorslábú tűzoltónak, a tető már nem gyúlhatott meg, mert egy-két vödör víz megakadályozta azt. Ideje is volt, mert a száraz tetőtől csak pár méterre volt a nádfedeles kis viskó. A többi vígan ment volna már.

Ismét Úrnap van. Már az utolsó sátorhoz érkezett a népes menet. E sátrat a kedves nővérek készítették nagy gondnal, még több szeretettel az iskola folyosóján. Folyik már bent a szertartás, amikor a belső ajtón át csendben benyit az egyik nővér, megnézi, hogy nincs-e valami hiba? Szegény, ha tudta volna, hogy a hibát éppen ő követi el ezzel, jaj, dehogy nyitott volna be. Az általa felidézett léghuzam itt is meglöbögte a gyertyák lángját, melytől aztán tüzet fogott a könnyű csipkefüggöny. Gyors volt a láng, de mégsem elég gyors ahhoz, hogy a tűzoltó, meg a kéznél levő Totál utól nem érték volna. Így nem történt nagyobb baj. Kár is lett volna a sok szép tárgyért, meg a szép körmenet megzavarásáért.

Elhagyjuk most a népes helyeket és felkeressük az egyes lakóházakat, hátha akad ott is valami érdekes eset. Már van is. Vendég van a háznál, miután nem mindennapos, meg kell becsülni. A jó vacsora és víg este után jól esik a pihenő. Másnap reggel a gondos háziasszony melegen érdeklődik, hogy s miként telt el az éjszaka. A vendég, mint mondja, kitűnően aludt, csak azt nem érti, miért álmodott az egész éjjel tüzről. Még reggel is szinte érezte a füst szagát. Amint a vendég később távozik, sor kerül az ágy-

vetésre is. E műveletnél eszébe jut a ház asszonyának az álom, meg a füst. Csak nem az ágyban volt valami? És lám, a párnák tényleg füstszagúak, sőt füstöse is. Csak nem gyújtott magára valamit itt a vendég? Erre semmi nyom. Miután a szobában semmi gyanúsat sem talál, elmegy abba a szobába, ahonnan az ágyneműt hozták ez alkalommal. Ez egy távolabbi szoba, mely nem igen van télen használva. Amint belép az ajtón, semmi különös, de mégis mintha keserű füstszag lenne. Egyenesen az ágyhoz megy, melyből az ágynemű való és azt látja, hogy ahol a terítő nem takarta, ott a vánkosokon élesen szegélyezett füstcsíkok vannak. Mindig gyanúsabb lesz az ügy. Bent az ágynemű tiszta, csak a takarón kívül füstös. Nem érti. Néz jobbra, néz balra és látja, hogy a mennyezet egészen füstös. Az ablakfüggönyök füstöse is, de amit a kályhánál látott, attól aztán igazán megrémül. Alacsony rakott kályha, melynek tetejétől fel a szoba mennyezetéig vastagon ül a falon a füst. Ijedten lép oda és látja, hogy a kályha teteje tele pernyével. Mellette a padló teleszórva szintén, a padló nagy darabon kiégve, a mellette levő kis asztal lába elégve. Ijedten állapítja meg, hogy ott bizony tűz volt, még pedig nem is kicsi. Jön a többi kérdés, mikor, hogyan, mitől? Stb., stb. Erre mindre nincsen felelet.

No, de nem hiába tűzoltó az ura, ezt oldja meg már ő. Megkezdődött megint a nagy titok megoldása. Tán valaki bosszút akart állni és a nyitva felejtett ajtón át besurrant egy csomó szalmával és ott felgyújtotta. Ezt a feltevést sok körülmény nem tette valószínűvé. Gyertünk tovább a vizsgálattal. Alaposan megnézve a még érintetlen hamut, abban a zsákszövésre és széna eredetére kellett következtetni. Honnan került ide az egyik és honnan a másik? A hosszas és felette izgalmas nyomozás megoldotta a nagy titkot.

Nagytakarítás volt a szobában, melynek folyamán az ágyat is szétszedték. A szalmazsáktoldó zsákot, mely szénával volt töltve, a szobaleány a kályhához támasztotta a sarokba. Este vissza lett téve minden a helyére, csak a kis zsák maradt a kályhánál. Telt-múlt az idő, míg egyszer vendégre volt kilátás, éjszakai szállásra. Erre befűtötték a szobát és hogy ne kelljen gyakran menni a távolabb levő szobába utána rakni a kályhát, hát a leányzó jól megrakta azt. Közben a látogatást lemondták. Nem kellett tovább fűteni. El volt intézve az ügy. El, de nem úgy, miként a háziak gondolták, hanem az igen felmelegedett kályhától meggyulladt a neki támasztott zsák. Pillanat alatt lángra gyúlt a benne levő száraz széna és lobogott fel, egész a mennyezetig, amint azt a füst jelezte. Majd tüzet fogott a padló és a kályha mellett levő kis asztal lába. Szerencsére olyan nagy füst támadt és mert zárva volt minden nyílás, levegőt nem kapott pótlásul a tűz, nem tudott tovább lángolni, hanem csak izzott. Azután az oxigén teljes fogytával lassan elaludt. Így nem tudott meggyulladni már a szekrény és a többi bútort. Miután hosszabb ideig nem mentek a szobába, a füst lassan kiszivárgott a réseken úgy, hogy a jóval később odamenő leánynak már nem tűnt fel a füst szaga.

Egyenlőre ennyit abban a reményben, hogy fogunk ezentúl sok és még ennél érdekesebb esetet is hallani más tollából.

# H Í R E K

**Királyi díszérem.** A m. kir. belügyminiszter a tűzoltás és mentés terén több mint negyedszázadon át teljesített különösen érdemes tevékenység jutalmazására alapított királyi díszéremet újabban a következőknek adományozta: Teasdale Ottó elnök, Szalay Lajos dr. parancsnok, Versegly Ferenc alparancsnok, Krasznecz Mihály csövezető (Budapest, önk.), Déri Bertalan parancsnok (Döbörhegy, önk.), Papp Lajos parancsnok (Nagy-mizdó, önk.), Tóth A. Lajos őrparancsnok (Ván-csod, önk.) és Borosta János szertáros (Nára, önk.), Illés Gyula dr. titkár (Hatvan, önk.), Erdélyi János alparancsnok (Püspökladány, önk.).

**Szeged szab. kir. város** hivatásos tűzoltóságának jelentését az elmúlt évvel egybevetve, különösebb fejlődés nem tapasztalható. Ennek magyarázata az, hogy a városi hatóság a tűzrendészeti törvény, illetve végrehajtási utasítás megjelenéséig várakozó állápontra helyezkedett. Horváth István tűzoltóparancsnok nem mulasztott el egyetlen alkalmat sem, hogy a tűzrendészet ügyét előbbre vigye. Előterjesztést tett létszámemelésre, a tűzoltószerek fejlődésével kívánatos beszerzésre, nyomótömlők pótlására, a városkörüli telepeken vízszerezés céljaira artézi kutak mellé vízmedencék építésére stb. Bár a város hatósága elismerte ezeknek szükségességét, de a nehéz pénzügyi helyzetre való tekintettel anyagiakat rendelkezésre bocsátani nem tudott.

A város területén 74 tüzeset alkalmával 22.782 pengő, a külterületen 53 tüzeset alkalmával 27.554 pengő kár merült fel. A szomszédos községekben előfordult nagyobb tüzesetekhez 4 esetben vonult ki a tűzoltóság egy-egy különítménye segélynyújtásra. Műszaki mentést végzett 16 esetben. Nagy súlyt helyeztek a legénység szakszerű gyakorlati és elméleti kiképzésére, 418 gyakorlati és 172 elméleti oktatáson kívül a parancsnok 11 esetben tartott elméleti előadást lég- és gázvédelmi kérdésekről. A m. kir. dohánygyárban újonnan alakult gyári tűzoltóság részére kétheti elméleti és gyakorlati kiképzést tartottak. Február hó 29-én Kozma Miklós belügyminiszter látogatása alkalmával a polgármester riasztotta a tűzoltóságot és támadási gyakorlatot rendelt el a városháza ellen, melynek szakszerű levezetése után a belügyminiszter teljes megelégedését fejezte ki a látottak fölött.

A városkörüli telepek és szérűskertek vízszerezési viszonyainak javítására a tűzoltóság egy 3400 literes autólajtót állított szolgálatba, mely az első beavatkozáshoz szükséges vízmennyiséget szolgáltatja. Erre a célra a város kiselejtezett alvázat bocsátott rendelkezésre, melyet a tűzoltóság házilag generál javított és átalakított. A külterületi tüzesetek ellátására szolgáló nyitott autószerkocsit ponyvatakaróval látták el, hogy a legénységet és szereket az időjárás viszontagságaitól megóvják. A ponyva vázával együtt leszerelhető és a földön segélylátóknak is használható. Beszerzett még a testület két Dräger-féle oxigénes készüléket, 30 drb gázalarcot és egyéb gázvédő felszerelést. Az önkéntes tűzoltótestület egy Üstökös Totál habfejlesztő készülékkel egészítette ki felszerelését.

A váci önkéntes tűzoltótestület pár évvel ezelőtt két autószerkocsit épített házilag olyképpen, hogy abban kismotorosfecskendő is elhelyezést nyerhessen. A nehéz gazdasági viszonyok miatt, évek óta húzódtott a kismotorosfecskendőnek beszerzési ügye. A testület parancsnokságának ismételt előterjesztésére a város hatósága belátta a beszerzés szükségességét és legutóbb a MÁVÁG gépjárműért

megvásárolták a kismotorosfecskendőt a város légvédelmi kiadásainak terhére.

A tűzoltótestület újabban a Budapesti Önkéntes Mentőegyesülettől egy kiselejtezett mentőautót vásárolt, melyet alapos javítás után üzembe kíván állítani. Ezzel kapcsolatban a testület közeljövőben alapszabályt módosít és a jövőben, mint önkéntes tűzoltó- és mentőegyesület fog működni.

**A Mátyásföldi Önkéntes Tűzoltótestület** hároméves fennállása óta nagy nehézségekkel küzd. A községnek Cinkotától négy évvel ezelőtt történt különválásával kapcsolatban nagy adóssági terhei vannak és így a község vezetősége legjobb akarat mellett sem részesítheti a tűzoltóságot a szükséges anyagi támogatásban. A lakosság összetétele is olyan, hogy a testület működő tagjainak legalább 20 főnyi létszáma való összetoborzása is nagy nehézségekbe ütközik. A testület felszerelése jelenleg egy Mátrai-féle kismotorosfecskendő, egy darab kocsifecskendő, mindkét fecskendőhöz 8—8 méter szívótömlő, 100 m részben új nyomótömlő, egy drb puttonyfecskendő, egy készlet angol dugólétra, három darab kézi tűzoltókészülék. Egyéni felszerelés tekintetében a legénység a körülményekhez képest elég jól van ellátva. Mindegyiknek van előírással kék-fehércsikos nyári öltözet, sapka, sisak, mászóöv baltával. A téli ruházat csak úgy volt megoldható, hogy a helybeli rendőrségtől kiselejtezett ruhaanyagot vették át olcsó pénzen a legénység számára. Attól a szépséghibától eltekintve, hogy a köpenyek katonaszabásúak és így nem teljesen szabályszerűek, egyéni felszerelés tekintetében sok régebbi testület sem tart ott, ahol a hároméves mátyásföldi testület.

A legnagyobb baj az, hogy a testületnek nincs rendes szertára, a szerek egy elhagyott fatelepen, rozoga deszkabódében vannak elhelyezve, az őrszoba pedig a telep volt irodahelyiségében. A község előljáráóságában meg volna ugyan a jóakarát egy szerény szertár és ezzel kapcsolatos őrszoba felépítésére, azonban a község tulajdonában levő telkek vagy kicsinyek, vagy oly területi fekvésűek, hogy a tűzoltóság jövőbeli fejlődését is figyelembe véve, szertár építésére nem alkalmasak. Arra pedig, hogy a község megfelelő nagyságú és fekvésű telket vásároljon, fedezet nincsen. A testület az elmúlt év folyamán 18 elméleti oktatást, 22 rendes és egy bemutató zárógyakorlatot tartott. Ügyeleti szolgálatot 58 esetben teljesített. A község területén az elmúlt évben mindössze négy tüzeset fordult elő lényegtelen kárértékkel.

A testület alapítója és parancsnoka Alapfy István ny. rendőrfőtanácsos, derék munkássága, szorgalma és az összetartó fegyelmezett testület reményt nyújt a fennálló akadályok ellenére is a további fejlődésre.

**Országos díjmentes idegennyelvi táviskolai verseny** indul meg a Magyar Külügyi Társaság védősége alatt. A verseny postai úton bonyolódik le és így azon bárki részt vehet az ország bármely részében. Külön kezdő, haladó és felsőtagozatok. A kezdők postai úton rendszeres leckeanyagot kapnak, a haladók megadott szövegeket ültetnek át, a felsősök pedig megadott témákat dolgoznak ki. A dolgozatok elbírálása pontozással történik. A különböző előképzettségeket a tagozatokon belül, pontelönnnyel egyenlítik ki. Az eredmények kihirdetése és a díjak kiosztása júniusban történik. Jelentkezési ív kérhető a cím és a név megadása mellett: Országos Idegennyelvi Verseny vezetősége, Budapest 4. Postafiók 321.

**Felelős szerkesztő és kiadó: Lukács Zoltán dr.,**  
Pest-Pilis-Solt-Kiskun várm. tűzrendészeti felügyelője

**SZAKKÖNYVEK:**

A „Tűzrendészet“ I., II., (I/II.), III., VII. . . . .	7.50 P
(Ezen füzetek egyenként is kaphatók).	
I. Erdély Ernő: A tűzoltóságok szervezése, felszerelése, szolgálata, ügykezelése . . . . .	1.— P
II. Vitéz Roncsik Jenő dr: Megelőző tűzrendészet, I. rész . . . . .	2.— P
Megelőző tűzrendészet II. Alkalmazott rész . . . . .	2.— P
III. Erdély Ernő: A tűzoltás szabályai . . . . .	2.— P
VII. Köhler: A fecskendő és tartozékai és Erdély: A tűzoltószerkek kipróbálása, gondozása és működési zavarai . . . . .	1.— P
Papp Ferenc: Tűzrendészeti közigazgatás kézikönyve, füzve . . . . .	20.— P
Kötve : . . . . .	22.— P
Teasdale Ottó: A tűz és robbanás veszélye . . . . .	10.— P

**SZABÁLYZATOK:**

Tűzoltógyakorlati szabályzat . . . . .	2.— P
A tűzoltógyakorlati szabályzat kivonata . . . . .	—30 P
Mótoros fecskendők egységes gyakorlati szabályzata . . . . .	—50 P
Szolgálati szabályzat . . . . .	1.20 P
Új tűzoltóverseny-szabályzat . . . . .	—60 P
Egyenruházati és rangjelzési szabályzat, színes ábrákkal . . . . .	1.— P
Éremszabályzat . . . . .	—60 P

**BELÜGYMINISZTERI RENDELETEK:**

Az új tűzrendészeti rendelet (kódex) tervezete . . . . .	1.— P
Rendelet-tervezet a tűzveszélyes és lobbanó folyadékok tartására, raktározására és szállítására . . . . .	—30 P

Fenti kiadványok tanfolyamok részére a tanfolyam-parancsnokság útján 50%-os kedvezménnyel rendelhetők meg.

A felsorolt könyvek, nyomtatványok és érmék megrendelhetők

a **MAGYAR ORSZÁGOS TŰZOLTÓ-SZÖVETSÉG** irodájában, Budapest, IV, Bástya-u. 13

Elnökségi ülés határozata alapján utánvétellel a beküldendő pénzüsségeket szíveskedjék minkre előre befizetni: Országos Szövetségi tagdíjak, szolgálati érmek, szakkönyvek, nyomtatványok, Tűzrendészeti Közlöny előfizetése, hirdetések és minden egyéb befizetés 23.297, Segélyező pénztári tagsági díjak 57.453. A csekklap hátlapján az összeg rendeltetése feltüntetendő

**VILÁGHÍRŰ KÜLFÖLDI és SAJÁTKÉSZÍTÉSŰ KERÉKPÁROK,** varrógépek és alkatrészek, **ÉBRESZTŐ,** fali és zsebórák, ezüst és alpaca dísz tárgyak és evészközök beszerezhetők

**DIADAL KERÉKPÁR SVÁJCI ÓRA és ÉKSZER** üzletben megkönnyített fizetési feltételek mellett is, Budapest, VII, Thököly-út 26. Telefon 1-404-38. Saját javítóműhelyek.

**Gazdák Biztosító Szövetkezete**  
**Budapest, IX, Üllői-út 1**  
**Telefon 1-878-70**

**EGYÉB SZAKKÖNYVEK:**

Erdély Ernő: Tüzesetek nyomozása . . . . .	1.50 P
Rehák Tamás: Mótoros fecskendők és szerek, füzve . . . . .	4.— P
Papp Ferenc: Külföldi tűzoltóságokról . . . . .	1.60 P

**SZÍNEMŰ ÉS ZENEMŰ:**

Techlár Ernő: Credo . . . . .	2.— P
Barabás István: Tűzoltóinduló (zongorára és két énekszólámra) . . . . .	1.— P

**KÖNYV:**

Ortutay József: Néhaj József főherceg élete . . . . .	3.— P
Markusovszky Béla: A Magyar Ország Tűzoltó-Szövetség története . . . . .	—50 P
Vitéz Roncsik J. dr: A Magyar Ország Tűzoltó-Szövetség 60 éves története . . . . .	5.— P

**NYOMTATVÁNYOK:**

Alapszabály önkéntes tűzoltótestületek részére (darabonként) . . . . .	—40 P
Díszokmányürlap . . . . .	2.— P
(Egyszerűbb 1.— P)	
Osztályozási lap tűzoltóversenyekhez (darabonként) . . . . .	—02 P
Tűzoltóigazolványtok vászonburkolatban (darabonként) . . . . .	—40 P
Bőrburkolatban (darabonként) . . . . .	—80 P

**SZOLGÁLATI ÉRMEK:**

V. éves 2.—, X. éves 3.—, XV. éves 6.—, XX. éves 7.—, XXV. éves 11.—, XXX. éves 12.—, XXXV. éves 15.—, XL. éves 16.— P.

Éremszalag —30, igazolványlap —30 P.

Királyi díszérem kicsinyített mása . . . —30 P

Az érmek ára és a netáni tagdíjhátralék, a szabályszerű névkimutatással a 23.297. számú postacsekk útján előre küldendő be.

*A tűzoltótanfolyamok gondos parancsnokai*  
**biztosítják hallgatóikat**  
*személyenként 20 fillérért*  
**a Magyar Országos Tűzoltó-Szövetség**  
*Segélyező Pénztáránál*

Tűz-, jég-, élet-, baleset-, szavatossági, betöréses-lopás elleni, autó- és állatbiztosítás. Képviselet minden városban és községben! Kartelen kívül!

**KÖHLER ISTVÁN**

BUDAPEST, X., KORPONAI-UTCA 21. SZÁM

**FECSEKENDŐ-, SZIVATTYÚ- ÉS TŰZOLTÓFELSZERELÉSEK GYÁRA**

GYÁRT: modern motoros, turbinás és dugattyús tűzoltó-fecsekendőket, tűzoltószerkezeteket, felszereléseket és szivattyútelepeket a tűzoltás és öntözés céljaira

ALAPÍTVÁ 1896

**MÁTRAI ANTAL ÉS TÁRSA R.-T.**

Mindennemű tűzoltófelszerelési cikkek raktárról kaphatók

BUDAPEST, I, FEHÉRVÁRI-ÚT 98. — Központi iroda és gyári telefon: 2-693-07

Gyárt: kézi és motorfecsekendőket, mindenféle létrákat, motollákat, vízhard- és öntöző-lajtákat, szerkecsikat.

Legjobban bevált az

**„ANTIGNIS”  
tűzgátlószer**

engedélyezve a Budapest Székesfőváros Polgármestere 280194/1936. XIV. számú véghatározatával.

Alkalmazható: **faanyagok, textil- és papírányagok tűzmentesítésére**

festés, mártás, vagy impregnálás útján.

Tetőszerkezetek faalkatrészeit, zsindeletét, nádtetőt stb. tűzmentesít.

Gyártja és forgalomba hozza:

**DR HELVEY TIVADAR VEGYÉSZETI GYÁRA**

BUDAPEST, VI, EÖTVÖS-UTCA 21

Telefon 1-272-75

**WALTHER E.**

BUDAPEST, IV.

PETŐFI SÁNDOR-U. 6, FÉLEMELET 5

GYÁRT

**RENDEJELEKET,****ÉRMÉKET,****ZOMÁNCJELVÉNYEKET**MINDEN CIKK:  
ELSŐRENDŰ HAZAI GYÁRTMÁNY**FELTEN ÉS GUILLEUME RT., BUDAPEST, I.**

a budapesti hivatásos tűzoltóság szállítója

GYÁRT: BELÜL GUMIZOTT TŰZOLTÓTÖMLŐT  
kivánt méreteken és nyomásig.Hazai  
gyártmány!

LEVÉLCÍM: BUDAPEST 113. POSTAFIÓK. TELEFON: 2-588-80

**MINIMAX**a legjobb magyar gyártmányú kézi tűzoltókészülék. Nem hasonlítható össze a különböző utánzatokkal. Félvilágosítással szolgál a  
**MAGYAR MINIMAX RT., BUDAPEST**  
GYÁR, IRODA: VI, RÓZSA-UTCA 85. TELEFONSZÁM: 1-237-31**CORVIN ÁRUHÁZ RT.**

BUDAPEST VIII, BLAHA LUJZA-TÉR 1-3

**Csonka János gépgyára** gyártja a  
mindenhol bevált, tökéletes **tűzoltómotorokat!****Budakalászi Textilművek Klinger Henrik rt.**

Budapest, V., Wekerle Sándor-utca 11.

Tűzoltósági cikkek gyártmányai:

nyers és ruggyantázott kender-nyomótömlők a legmagasabb légkörnyomásig, ugró- és takaróponyák, mentőtömlők, összecsapható és merev tűzivedrek, impregnált csővezetőkabátok és nadrágok csíkos övszövetek, mosózubony- és nadráganyagok. — Laktanyaberendezési tárgyak, u. m. szalmazsákok, fejbáncosok, törülközők, lepedők, stb.





A TŰZRENDESZETI KÖZLÖNY  
ÁLLANDÓ MELLÉKLETE  
III. ÉVFOLYAM 6. SZÁM  
BUDAPEST, IV. BÁSTYA-UTCA 18. SZÁM

A MAGYAR ORSZÁGOS TŰZOLTÓ SZÖVETSÉG  
MEGBÍZÁSÁBÓL SZERKESZTI ÉS KIADJA  
LUKÁCS ZOLTÁN DR

1937 március 16  
ELŐFIZETÉSI ÁRA A TŰZRENDESZETI  
KÖZLÖNNYEL EGYÜTT ÉVI 12—FENGO

## A jövő háborúja

A jövő háborújának, ennek a sötéten fenyegető fantomnak hatása alatt él ma az emberiség. Ez a kérdés foglalkoztatja a katonai és szaköröket, lázasan kutatva újabb és újabb, hatásosnál hatásosabb támadó, valamint célszerű védekező eszközök után. De nem kevésbé foglalkoztatja a békés, családjukat féltő polgárok csapongó képzeletét és sajnos, be kell vallanunk nem minden alap nélkül.

Hiszen éppen a Népszövetségnek, annak az intézménynek, melynek legszentebb kötelessége volna a világbéke felett örködni, statisztikai kimutatásából olvashatjuk, hogy hadügyi kiadásokra az egész világ háromszor annyit költött az elmúlt 1936. évben, mint a világháborút megelőző esztendőben. Az elmúlt évben a világ ipari össztermelésének 11 százaléka hadianyag volt. Az utolsó nyolc év alatt az egyes nagyhatalmak hallatlanul felemelték hadügyi költségvetésüket. Oroszországban a hadügyi kiadások tizenhat-szorosa emelkedtek. Japánban 100 százalék, Franciaországban 58 százalék, Angliában 39 százalék, az Amerikai Egyesült Államokban 38 százalék emelkedést mutat. Sajnos, az itt felsorolt adatok máris túlhaladottnak tekinthetők, mert a folyó esztendő hírei még nagyobb készülődésekről számolnak be. Lapunk legutóbbi számában említett tettünk az Angol alsóházban elfogadott hadügyi kiadásokról, mely nem tekinthető elszigetelt jelenségnek, mert legtöbb állam fokozza előző évi hadügyi költségvetését. Többek között Oroszország újabb 30 százalékkal, ami azt jelenti, hogy az egész államháztartásnak kerek egyharmadát fegyverkezésre fordítja.

A jövő háborújának kérdése általános vonatkozásán túl, bennünket elsősorban azért érdekel, mert a világháború óta hatalmas fejlődésnek indult hadi technika mellett is különös jelentőségre tett szert a légi járművek páratlan tökéletesítése, főleg üzembiztonság, gyorsaság, teherbírás és hatótávolság tekintetében. A légjárműveknek ezekhez az előnyös tulajdonságaihoz járul, hogy azokon modern lőfegyverek, gázharcanyagok, robbanó- és gyújtóbombák egyaránt, nemcsak hatásosan alkalmazhatók, hanem korlátlan mozgási szabadságukkal eddig nem remélt nagy távolságra képesek támadó hatást kifejteni, viszont feladatuk végrehajtását rendkívül nehéz megakadályozni. Mindezeknek tulajdonítható, hogy a hadi légjármű a legveszedelmesebb és legfélelmetesebb harci eszközzé nőtte ki magát.

Ha visszatekintünk a történelmi idők Ikarus szárnyaira, nedves szalma, kén vagy kátrány

füstjének kezdetleges gázharc-próbálkozásaira, tüzcsováira, ki gondolta volna, hogy ezek a tulajdonképpen ártatlannak tetsző dolgok a fejlődés során tökéletesítve és egyesítve egyesek véleménye szerint döntően fogják befolyásolni a jövő háborújának kimenetelét. A légi harceszközök fejlődésének súlypontja a világháború idejére esik, melynek kezdetén csak felderítő szolgálatra nyertek alkalmazást, azonban később a mozgó harcok megszűntével és a frontok megmerevedésével felhasználták azokat a tűzéréség által el nem érhető célok, valamint a hátország bombázására és ezáltal az utánpótlás tervszerű megzavarására.

A légi harceszközöknek a jövő háborújában való alkalmazását illetően a katonai szakértők körében két ellentétes vélemény alakult ki. Egyik csoport azt vitatja, hogy a légi fölényvel bíró ország gyors gépesített egységekkel való támogatás mellett döntően befolyásolja a háborút és annak rövidesen véget vet. Ezzel szemben áll az a vélemény, mely különösen a légvédelmi gyakorlatok, az olasz-abesszín és a spanyol polgárháború tapasztalataira hivatkozva azt a felfogást vallja, hogy a légi harceszközöknek a háború kimenetelére koránt sincs végzetes befolyása, amennyiben légvédelmét, illetve légoptalmát célszerűen kiépíti.

A légi harceszközök döntő befolyásának elvét Douhet olasz tábornok hangoztatta először, hangsúlyozva, hogy már csak gazdasági okoknál fogva is szükséges a gyors döntést mielőbb kierőszakolni. Ezt az általánosan véli leghamarabb elérhetőnek, ha a hadüzenet pillanatában légi erőket elárasztja az ellenséges országot, felvonulási és utánpótlási vonalait tönkreteszi, városai-ban és községeiben a termelés menetét megakasztja, lakosait a légi harceszköz minden fajtájával állandó, páni rettegésben tartja. Az utánpótlástól elvágva, a harcolók családjukat a legnagyobb bizonytalanságban tudva, az ellenség rövidesen térdre kényszerül. Leszögezi munkájában, hogy a jövő háborúban nincs különbség katonára és polgárra között. Minden ember harcra, a katonára támadó, a polgár védő felszereléssel lesz ellátva. Az állam egész területe hadszínterré válik, ami által felborul az a régi nézet, hogy a polgár és a magántulajdon háborúban kíméletet élvez. Az eszközöket a háború nem a humanitás, hanem az eredményesség szerint választja.

Az úgynevezett korlátlan légiháború nem válogatja az eszközöket és módokat, hanem kizárólag azt a célt tartja szem előtt, hogyan le-

het egy államot a lehető legrövidebb idő alatt megsemmisíteni. Ehhez a halálnak és pusztulásnak minden eszközét megragadja a kezdeményező állam. E cél elérésére még a hadüzenettől is eltekint, a földön és levegőben egyaránt rajtaütéssel kívánja megkezdeni a háborút. Ez a kezdeményezés kedvező esetben döntést csikarhat ki, de még akkor is döntőleg befolyásolhatja a háború sorsát, ha csak kezdeti előnyököt ért el ezáltal. A békét csak bizonytalan tartamú fegyverszünetnek tekinti, amely idő alatt mindenki lázasan készül az elkövetkezendő háborúra. A korlátlan légiháború alapelveinek figyelembevételével írta le a Csehszlovák köztársaság és szomszédai szempontjából J. Kojeczy a jövő háborút, melyet tulajdonképpen propagandára szánt és túlzottak, egyes vonatkozásaiban, mégis meggondolásra készítenek. Kétségtelen, hogy ezek az elvek az eddigi hadi- és népjogokról alkotott fogalmakat — gyakorlati alkalmazás esetén — gyökerükben rendítenék meg.

Fariani tábornok, olasz hadügyi államtitkár Olaszország fegyverkezéséről nyilatkozva szintén azt mondja, hogy Olaszországot gazdasági helyzete arra utalja, hogy hosszú lejáratú háborút ne folytasson, mert számára kényszerű szükség egy háború gyors befejezése. A hadsereg egész felszerelése ezt a célt szolgálja. Ennek elérésére a vezetők és a katonák szelleme a legteljesebb mértékben ki van fejlesztve. Szerinte különösen a páncélos és motorizált, gyors mozgásra képes csapatok alkalmasak arra, hogy Olaszország gyors és elhatározó cselekedettel döntésre vigyen egy háborút.

Kabisch német tábornok, ismert katonai szakértőnek véleménye szemben áll az előbbiekekkel. Legutóbb a kölni tiszti kaszinó helyiségében hosszabb tanulmányt olvasott fel a legközelebbi háborúról. Nem fogadja el azt az olasz felfogást, hogy a legközelebbi világháborút a repülőgép döntené el. Az egyes államok jól berendezett légvédelmével és légoltalmával szemben, ha az elengedhetetlen a repülőrajok nyitnák meg, ki vannak téve annak, hogy a védekező ellenség olyan nagy kárt tesz a repülőgépállományban, hogy azokat nem lehet többé pótolni a háború során. A légi erők egy részét amúgy is le kell kötni az ellenséges repülőgépekkel szemben a honi légvédelem céljaira. Nem fogadja el azt a felfogást sem, hogy motorosított egységekkel a légi erők támogatásával egyszerűen lerohanják az ellenséget és megbénítják életadó központjait, mert nem kétséges, hogy az ellenség eleve felkészül ennek védelmére. Véleménye szerint a legközelebbi háborúban a gyalogság és a tüzérség mondja ki a jövőben is a döntő szót. A légi erők ezek munkáját támogatják a közlekedési vonalak megrongálásával és a polgári lakosság megfélemlítésével.

Ezek szerint, dacára a légvédelmi gyakorlatok és a közelmúltban lefolyt, illetve most is dúló háború tapasztalatainak, azt látjuk nincsen véglegesen kialakult vélemény a jövő háborúját illetően. Az emberi elme napról-napra újabb lehetőségeket tár szemünk elé. Egyes államok már évek óta kísérleteznek azon, hogy a stra-

toszférát, mint felvonulási helyet alkalmazzák légiháborúban. 12 km-es magasságban ugyanis már nyugodt rétegezésű tér uralkodik, úgyhogy a gép mentes a légköri zavaroktól és jelentékeny sebességnövekedés érhető el, ami a légsűrűség csökkenéséből következik. Ebben a magasságban a légvédelmi fegyverek tüze veszélytelen. A bombadobás és fényképfelderítés modern készülékkel nem jelent nehézséget a stratoszférában. Ezzel szemben áll természetesen, hogy hideg- és nyomáskülönbségek, oxigénhozzávevés károsan befolyásolják a személyzet mozgékonyágát, mégis a harchely stratoszférába való áthelyezésének legnagyobb nehézségei úgyszólván leküzdöttnek tekinthetők a technika mai állása szerint.

Mindnyájunk megnyugtatóra szolgálhat azonban, hogy bármi nagyszerű és jelentős hadi eszközöket termeljen is ki a hadi technika, másik oldalon a csiszolt emberi ész bizonyára ki fogja termelni azzal szemben a megfelelő védekezés eszközeit is.

Mindent nem nézhetjük azonban ölbetett kézzel és ha már nehéz helyzetünkben nem is álmodhatunk a légi fölény eléréséről, bűnös nem-törődömség volna elhanyagolni a légoltalmi kérdést, amivel ma minden állam komolyan foglalkozik. Nemcsak a közületnek, de minden egyes polgárnak kötelessége, hogy ebből kivegye a részét. A légoltalom elemi feltételeit minden anyagi áldozat árán is meg kell teremteni, a légoltalmi szervezést és kiképzést a legszélesebb körre kiterjeszteni, ha azt akarjuk, hogy a jövő háborúja ne találjon bennünket teljesen felkészületlenül, védtelenül.

## Légítámadás ellen védekezz!



**FÜST- és gázvédelmi felszerelések, gázálarok, beléggző- és oxigén-készülékek és minden, a füst- és gáz- védelemmel kapcsolatos berendezések**

## GÁZVÉDELMI KFT.

Budapest, IV, Váci-utca 40

Telefon: 1-837-88

Bemutató bárhol és bármikor teljesen költségmentesen

**Csonka János gépgyára** gyártja a

mindenhol bevált, tökéletes

**tűzoltómotorokat!**

*Légvédelmi figyelő- és jelentőszolgálat.*  
Célja az ellenséges repülőket idejekorán felderíteni és a riasztóközpontnak tudomására hozni. A figyelőszolgálat csak akkor megbízható, ha az egyes őrsők úgy vannak szétszórva és telepítve az ország határa mentén, hogy mélységben is tagolva sűrű láncolatot alkossanak, amelyen az észrevétlen átrepülés kielégítő látási viszonyok mellett lehetetlen. Az egyes figyelőőrsök közötti távolság nem lehet nagyobb, mint 10 kilométer. Az egyes őrsők jelentéseiket a kerületi légvédelmi központoknak küldik, amelyek viszont azt a megfelelő kiértékelés után az országos légvédelmi központnak továbbítják. Kívánatos, hogy az összeköttetés úgy vezetékes, mint vezeték nélküli eszközökkel biztosítva legyen. Ugyanis mindkét rendszernek megvannak a hibái, a telefonvonalak könnyen megbéníthatók, a rádió működése viszont nagy mértékben függ az időjárási viszonyoktól. A két rendszer együttes alkalmazása 90 százalékban biztosítja az összeköttetés folytonosságát.

A hiányzó 10 százalék miatt kívánatos, hogy a nagyobb városok a honi légvédelmi jelzőszolgálat mellett helyi figyelő- és jelentőszolgálatot tartsanak. A helyi légvédelmi figyelőőrs a város körül 10—20 kilométeres övben állítandó fel. Ezenkívül még a városok területén belül, a magasabb tetőkön, tornyokon úgynevezett kárfigyelők helyezendők el. A kárfigyelők feladata a parancsnokságot, illetve a mentőosztagokat a romboló-, gáz- és gyújtóbombák becsapódásairól és hatásairól értesíteni. A kárfigyelők részben közvetlenül értesítik az utcai őrségeket, részben telefonon, illetve kerékpáros küldöncök útján jelentenek a parancsnokságnak.

A riasztószolgálat a helyi légvédelmi központból vagy az alriasztó állomásokról történik. A riasztás eszközei a harangok, gőzkürtök és szirénák. A harangok és az üzemekben levő gőzkürtök megszólaltatása vagy telefonutasításra, vagy pedig a riasztóközpont által működésbe hozott szirénák hangjára történik. A leghatásosabb eszköz a sziréna. A hangmérések szerint sokkal nagyobb hatást lehet elérni a decentralizált és kisebb hatású szirénákkal, mint kevesebb számú, de nagyobb teljesítményű szirénákkal. Az elektromos szirénákat helyes központi vezérléssel működésbe hozni, de emellett is, minden szirénához állandó kezelőt kell tartani, aki a karbantartás mellett, a vezérlés sérülése esetén azt kézikapcsolással is üzembe állíthatja. Ezenkívül helyi áramfejlesztő berendezést vagy kézi meghajtó művet kell létesíteni, hogy a sziréna hálózati áramhiány mellett is megszólaltatható legyen.

A szabadban felállított riasztóeszközökön kívül, minden zajos munkahelyen, nagyobb intézményben, szórakozóhelyen stb., ahol a külső eszközök hangja nem érvényesül, külön házi riasztóberendezést kell alkalmazni. A házi riasztóberendezések vagy közvetlenül a riasztóközpontból hozhatók működésbe vagy pedig annak bekapcsolására riasztó őrrel kell alkalmazni, aki a külső jelzéseket állandóan figyeli.

Általában 1 perc az az idő, amelyen belül egy város összes riasztóberendezéseinek meg kell szólalnia.

Az elsötétítő szolgálat az egyedüli, amelyre a decentralizáció nem előnyös, legfeljebb hátrá-

nyos befolyással bír. Ugyanis az elsötétítő szolgálat működése akkor helyes, ha pillanatok alatt kioltható a közvilágítás. Ez legelőnyösebben úgy eszközölendő, hogy az áramszolgáltatás, a szükségvilágítást kivéve, egy kézmozdulattal kikapcsolható legyen. A város különböző helyein elhelyezett kapcsolók kiiktatása hosszadalmasabb, mert a kapcsolóházakat külön-külön kell utasítani erre. A centralizálás pedig nem járhat hátránnyal, mert a szétkapcsolás légi támadás által nem akadályozható meg.

A Légvédelmi Utasítás szerint az elsötétítő szolgálat úgy szervezendő meg, hogy a fényforrások legfeljebb egy percen belül megbízhatóan, lehetőleg központiasan kapcsoltsassanak ki.

A gázfelderítő és fertőtlenítő osztagokra igen nagy és nehéz feladat vár légi támadások után. A gázpermetezés ugyanis nagy felületen hajtható végre, elsősorban tehát lehetőleg gyorsan meg kell állapítani és körülhatárolni a fertőzött utcákat. Ezért a gázfelderítő osztagokat helyes decentralizáltan elhelyezni, illetve részükre lehetőleg utcánként gyülekező helyet kijelölni, ahol felszerelésük is tárolva van. Míg a légi támadás lezajlik, az óvóhelyre kiképzett raktárban felöltözhet a felderítő és fertőtlenítő járőr, illetve osztag, hogy az ellenséges repülő el távozta után működésüket azonnal megkezdhessék.

A tűzoltói szolgálat ellátására a lakóházak padlásőrsége és a nagyteljesítményű, nehezebb fecskendőkkel rendelkező szaktűzoltóság közé egy gyorsan mozgó, középteljesítményű — 300—400 percliter — fecskendővel ellátott, 5—6 főből álló légoltalmi tűzoltóosztagokat kell beállítani. A légoltalmi tűzoltóosztagok utcánként, kisebb körletenként nyernek elhelyezést, hogy közvetlenül siethessenek a házi őrségek segítségére.

Ugy a légoltalmi tűzoltóosztag, mint pedig a szaktűzoltóság működőképessége igen kétséges a légi támadások alatt, míg ugyanis egyik felől a gyújtóbombák által okozott rengeteg tűzfészék igen gyors és hatásos beavatkozást kíván meg, addig a rombolóbombák által okozott vízhiány erősen késleltetni fogja, esetleg teljesen megghiúsíthatja működésüket. A vízhiány kérdése igen nehéz probléma elé állítja a tűzoltóságokat, mert az első légi támadás feladata a vízművek és hálózatuk megrongolása, illetve tönkretevése lesz. A tűzoltószerek tehát aránylag nagyon érzékenyeknek mondhatók, mert működőképességük, hatásosságuk külső körülményektől függenek.

A tűzoltószerek ezt az érzékenységet többféleképpen próbálják orvosolni. Egyik megoldás a víztartány alkalmazása. Hátránya, hogy legfeljebb kisebb tüzek lokalizálására elégséges vízmennyiséget tárolhat, ami azonban, mint súlytöbblet, tekintélyes és a kivonulóképességet károsan befolyásolja, különösen, ha az utcák a rombolóbombák következtében tölcserékekkel és romhalmazzal amúgy is járhatatlanokká vannak téve. Másik mód a fecskendő súlyának és térfogatának csökkentése, amely a szükségvízforrások megközelítését van hivatva elősegíteni. Különösen figyelemreméltó eredményeket értek el az úszó rendszerű kismotorfecskendőkkel. Egy hátrányuk, hogy ahol még szükségvízforrások sincsenek — mint például Pest belső területén —,

ott ezek sem használhatók. Harmadik megoldás a vegyi oltóberendezések tökéletesítése és kapacitásának növelése, amelyek termelt vagy tárolt vegyi anyagokkal, víz nélkül fojtják el a tüzet. Hátrányuk, hogy nyílt tüzek, főleg pedig tetőtűzek oltására egyáltalán nem vagy csak igen rossz hatásfokkal használhatók.

A szükségvízforrások létesítése tehát elengedhetetlen feltétele a tűzvédelem biztosításának. Kutakat, ciszternákat, nagyobb díszvízmedencéket kell építeni, amelyeknek állandóan vízzel telt állapotban kell lenni.

A tűzoltóság fecskendőteljesítményét úgy kell megállapítani, hogy az tagolható legyen. Ez azt jelenti, hogy a kevés nagyobb szer helyett inkább több kisebb fecskendőt kell beszerezni, hogy azok több tüzesetnél eloszthatók legyenek.

A *műszaki mentő- és eltakarítószolgálat* ellátására különösebb elvek bevezetése nem szükséges. A munkáscsapatok általában tartozzanak teljesen a parancsnokság közvetlen alakulatainak kötelekébe, mert azoknak a bevetése az elrombolt, megrongált tárgyak fontossága szerint megfontolást képez.

A *helyreállító osztagokat* a megfelelő közüzem állítja ki szakképzett munkásaiból. A közüzemek az osztagokon kívül készütségi szolgálatot szerveznek. A készütség 1—2 főből áll, feladata az üzeméhez tartozó hálózatot — például a vízművek készütsége a nyomócsőhálózatot — ellenőrizni és felkutatja az esetleges hibákat. A könnyen elhárítható hibákat sajátkezüleg kijavítja, a nagyobb rombolásokról, az osztag kivételére miatt, értesíti az üzemet. A helyreállító osztagok részére az üzem gyorsjáratú járművet bocsát rendelkezésre.

Az *egészségügyi és mentőszolgálat* ellátását a mentőállomás, Vöröskereszt-Egylet és az általuk kiképzett egyének látják el. Az egészségügyi és mentőjárőrök felszerelése az egyéni védőeszközökön kívül a hordágy és az egészségügyi táskák. Feladatuk első segélyben részesíteni a balesetet szenvedett s szükség szerint gondoskodni azok további sorsáról.

Az egészségügyi és mentőszolgálat bázisait a segélyhelyek képezik, amelyeket a szükséghez és lehetőséghez mérten a legsűrűbben kell telepíteni. A segélyhelyek csak gáz- és bombabiztos nagyobb óvóhelyek lehetnek, legalább 20—30 fekvőhellyel. A segélyhelyen összegyűlt és további kezelést igénylő sérültek minél előbbi kórházba való szállításáról kell gondoskodni, hogy a segélyhely soha ne teljék meg teljesen.

Végül az óvóhelyek telepítésénél arra kell törekedni, hogy egy lakóház, középület, gyár, ipartelep, pályaudvar se nélkülözze ezt a legfontosabb létesítményt, hogy mindenki ott találjon menedéket a veszély esetén, ahol éppen tartózkodik. Az egyes óvóhely helyiségei ne legyenek túlságosan nagyok, hogy egy esetleges telitalálat alkalmával az áldozatok száma ne legyen nagy. Ha egy nagyobb lakóház vagy pályaudvar nagyobb tömeg részére épít óvóhelyet, úgy az több kisebb és különálló vagy vastag falakkal elosztott több helyiségekből álljon.

A többmázsás bombák ellen még erődítményekkel sem védekezhetünk. A légi háborúnak meg lesznek az áldozatai, de hogy egyes bombák mekkora mérvű kárt okozhatnak, arról mit tehetünk.

Decentralizálással szétforgácsolhatjuk az ellenség támadó erejét, magunkat pedig mentesítjük a nagyobb veszteségek alól.

## Légoltalmi híradó

A **budaörsi repülőteret** a magyar légiforgalom előreláthatólag már májusban használatba veszi, ünnepélyes felavatása azonban csak június 20-án lesz. Ezen a napon a Légügyi Hivatal a Budapesti Sport Egyesület aeroturisztikai osztályával nagyszabású ünnepélyt rendez a repülőtéren. Az ünnepély érdekességét növeli, hogy azon megjelenik az angol légituristák és sportrepülők nagy csoportja. Az angol sportrepülők ugyanis részt vesznek a június 15-én kezdődő IV. Magyar Pilótapikniken, melynek keretében körülrepülnek a nevezetesebb magyar városokat és június 19-én érkeznek Budapestre. A június 20-i repülőnap programján egyébként sok érdekes légimutató szerepel, úgyhogy nemcsak nagyszabású, de egy rendkívül érdekes légi parádéval adják át véglegesen a polgári légiforgalomnak az új budapesti repülőteret.

**Angliában** önkéntes jelentkezőkből 300.000 főnyi testületet szerveznek a légvédelem előkészítésére. A résztvevők feladata lesz, hogy közreműködjenek a gázálarok szétosztásánál, veszély esetén a lakosságot az óvóhelyekre kísérik, jelentést tesznek a bombaokozta károkról, megállapítják a mérgező gáz jelenlétét és segítségére legyennek a rendőrségnek és tűzoltóságnak. Példaadó viselkedéssel elejét kell venniük annak, hogy veszedelem esetén a tömeg elvesztse a fejét. A szolgálatra nők is jelentkezhetnek. Csak 30 éven felüli, szellemileg és testileg egészséges egyének jelentkezhetnek, akik nem tartoznak a véderőhöz. A segédszolgálatosok közül magában Londonban 80.000-et alkalmaznak. A különítményeket szakaszokként őrhelyekre osztják be, ahol telefon is van, ha pedig a telefont baj éri, kerékpáros küldöncök állanak készenlétben.

A **Magyar Vöröskereszt Egylet** az országban levő fiókszervezeteinek bevonásával egészségügyi légoltalmi tanfolyamokat tart. A tanfolyamokra a központ küld ki előadókat és azokon elsősorban orvosokat, másodsorban szervezőket képeznek ki. A tanfolyam elvégzése után a hallgatók bizonyítványt kapnak. Amint a kiképzés megtörténik, a Vöröskereszt a légoltalmi utasítás rendelkezései szerint megszervezi a légoltalmi egészségügyi és mentőosztagokat és felállítja a segélyhelyeket.

A **tűzoltószer**ek szabványosítására irányuló törekvése a tűzoltószakköröknek évtizedeken át nem valósulhatott meg, főleg gyári érdekek miatt. A légvédelmi szempontokra való tekintettel majd minden államban megindultak a szabványosítási munkálatok, így legutóbb Németországban már befejezést is nyert. A Magyar Országos Tűzoltó-Szövetség a Szabványügyi Intézettel karöltve, nálunk is megindította a tűzoltói szabványok előkészítési munkálatait. A beszerzett külföldi szabványrajzokat a legutóbbi elnökségi ülés határozata alapján a fővárosi tűzoltóparancsnokságnak már meg is küldték véleményezésre.

A **légoltalmi kiállítás** az idén is megrendezik a májusi nemzetközi vásáron. A Budapesti Nemzetközi Vásár vezetősége felhívást intézett az Országos Tűzoltószövetséghez, hogy a május hónapban tartandó vásár alkalmával a légvédelmi kiállítással kapcsolatosan tűzoltóvonatkozású kiállítást is tervezzen. Mutassa be egy lakóház légoltalmát gyújtó bomba-bechapás esetére, állítson össze kiállítási anyagot és a szokásos tűzoltói bemutató anyag is szerepeljen.

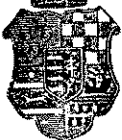

# Tűzrendészeti Közlöny

A Magyar Országos Tűzoltó-Szövetség hivatalos lapja

Megjelenik minden hó 1-én és 15-én

Az előfizetési és hirdetési díjakat a Magyar Országos Tűzoltó-Szövetség 23.297. számú csekk számlájára lehet beküldeni. Csekkürlap minden postahivatalban kapható.

Szerkesztőség és kiadóhivatal:

**BUDAPEST**  
**IV, Bástya-utca 13**

Előfizetési ára egész évre 12 pengő a Polgári Lég- és Gázoltalom című melléklettel együtt. — A szerkesztőség címére küldött szakcikkeket, ha közlésre alkalmasak, díjazzuk

## Tűzoltótestületek a lapot tagdíj fejében kapják

### Leeresztett sorompók

Az elmúlt napokban a budapesti központi tűzország azt az értesítést kapta, hogy az egyik faárugyár kőbányai telepén kigyulladt egy épület, amelyben nagymennyiségű ablakráma és szállításra kész ajtó volt felhalmozva. Riasztás után a tűzoltóság pillanatok alatt vonult a tűzhöz, amikor a Kőbányai-úton váratlan akadály elé kerültek: a ceglédi vonalat elzáró kőbányai vasúti sorompó le volt eresztve. Közel 10 percig kellett vesztegelni a leadott szirénajelzés dacára a lezárt sorompó előtt.

Tűzoltó szakember előtt nem kell magyarázni, hogy a tűz jelzése és a beavatkozás közötti időnek 10 perccel való kényeszerű meghosszabbítása milyen jelentőséggel bír a tűz kifejlődésénél. Ebben az esetben is, mire a tűzoltók megérkeztek, a 20 méter hosszú és 10 méter széles épület már leégett és elhamvadt a benne tárolt értékes faáru is.

Ehhez hasonló, sajnálatos eset már ismételtelen előfordult Budapesten. Ezek közül, csak a nagyobbakat említve, 1900-ban a Maglódi-úton levő Király Serfőző négyemeletes főépületének, nemkülönben 1927-ben a Hazai Fatermelő rt. faipari telepének égése alkalmával volt kénytelen a kivonuló tűzoltóság megállani és a lezárt sorompó előtt ölbetett kézzel várni mindaddig, amíg egy-egy vonat ide-oda tolat, vagy elvonul.

Ezek után a tűzesetek után nemcsak a sajtóban, de még az országgházban interpelláció formájában is szóba került a város belső területén áthaladó pályatestek kihelyezésének, a lezárt sorompók eltávolításának szükségessége.

Azóta is állandó problémája, úgy a fővárosnak, mint a Magyar Államvasutaknak, a várost kínai falként körül ölelő vasúti vonalak kihelyezése és ezzel az úgynevezett halálsorompók megszüntetése. A Magyar Mérnök és Építész Egyletben március 4-én Ney Ákos miniszteri tanácsos, MÁV igazgató rendkívüli értékes előadást tartott és részletesen foglalkozott Budapest nagyvasúti és pályaudvar problémáiról. Kijelentette, hogy a ceglédi vonal megoldásával kapcsolatban a MÁV többféle alternatív javaslatot dolgozott ki, ezek között kétségtelenül a legnagyobb figyelmet érdemel — szerinte — az, amely úgy a város fejlődés, mint közúti közlekedés szempont-

jából legelőnyösebbnek látszik, vagyis az úgynevezett halálsorompós vonalrésznek a vonatforgalom megfelelő átcsoportosításával való teljes megszüntetése. A ceglédi vonal 11 darab szintbeli útátjáró sorompója szűnne meg ezzel, amely jelenleg naponta három és félóra sorompó lezárási idővel tartóztatja fel Budapest közúti forgalmát.

Mindenesetre úgy közforgalmi, mint életvédelmi és nem utolsó sorban tűzrendészeti érdek volna a lezárt sorompók kérdésének minél sürgősebb megoldása.

\*

Eredetileg ebben a cikkben kívántunk rámutatni arra, hogy a tűzrendészeti törvény és végrehajtási utasítás kiadása óta a tűzrendészet ügyét is lezárt sorompók akadályozzák előhaladásában, fejlődésében. Eljutottunk arra a pontra, ahonnan az út csak a visszafejlődés felé vezet.

Annál örvedetesebb, hogy valóban a huszonnegyedik órában bizonyos alapvető kérdések tisztázódtak és ezzel a tűzrendészet fejlődését elzáró sorompó végre felemelkedett. Tekintettel arra, hogy kedvező híreink lapzárta idején jutottak tudomásunkra, ezúttal csak nagy körvonalakban tájékoztatjuk ezekről olvasóinkat.

A belügyminiszter két járási tűzrendészeti felügyelői tanfolyam tartását engedélyezte, melynek hirdetménye lapunk hivatalos részén is olvasható, továbbá kilátásba helyezte négy kerületi tanfolyam rendezését, amivel végre a szakoktatás komoly lendületet vehet.

Még e hó folyamán rendezik és folyósítják a tűzrendészeti felügyelők illetményeit és rövidesen betöltik a kerületi felügyelői állásokat is.

Több mint negyedmillió pengőt fordít a belügyminiszter a községek tűzrendészeti és légoltalmi felszerelésének pótlására és szükségleteire.

Igéretet kaptunk az Országos Tűzoltó-Szövetség alapszabályainak közeli jóváhagyására és ehhez képest az országos nagygyűlést május hó 23-ára tűzték ki.

Ezekkel az intézkedésekkel megnyílt a tűzrendészet lezárt sorompója és rátért a fejlődésnek remélhetőleg akadálymentes útjára.

# Gyakorlati fűtési problémák

(Folytatás)

Írta: Eiszelt Károly okl. gépészmérnök

Általánosságban a falvastagsággal való takarékoskodás nem célravezető, mert amit az építésnél megtakarítunk, azt sokszorosán ráfizetjük a fűtésnél, hiszen hazánkban az év 365 napjából 180 nap fűtési időszakra esik. A szertárak, autószerkék (garázsok) 120 napig fűtendőek.

Az ablakokat, ajtókat illetően megemlítem, hogy egy külső egyszerű faajtó négyszer több meleget vezet el, mint egy ugyanolyan felületű 45 cm-es vakolt fal. Ezért községekben soha ne alkalmazzuk az átjáró szertárt, mert a két ellenkező oldalon fekvő ajtó rendkívül sok meleget vezet el s ami megmaradna, azt a keresztzellőzés viszi ki. Itt említem meg, hogy a szertárban kályhát a hátsó falnál célszerű felállítani és telen az autószer háttal a kijáratnak, tehát motorral a kályha felé álljon. Az a kevés tolatás, amit ez a kivonuláshoz okoz, megtérül az akadálytalan indítás révén.

Az építésnél a talajszigetelésre különös gond fordítandó, mert a falba felszívódott nedvesség a hőszigetelő képességet nagy mértékben rontja.

Rátérve magára a fűtésre, közlöm, hogy ugyanazon melegmennyiség — például 100.000 kalória — mennyibe kerül különböző tüzelőszerből:

Légszáraz tüzifából . . . . .	1.28 P
Kokszból . . . . .	1.06 P
Brikettből . . . . .	—0.76 P
Jobb diószénből . . . . .	—0.72 P
Gyengébb darabos barnaszénből . . . . .	—0.71 P
Spirituszból . . . . .	16.80 P
Petróleumból . . . . .	3.10 P
Benzinből . . . . .	5.28 P
Elektromos áramból . . . . .	9.00-tól 16.00 P-ig

Ebből a nagy általánosságban készített összehasonlításból látjuk, hogy a leggazdaságosabb fűtés a hazai barnaszénrel érhető el. A hazai szének fűtőértéke kilogrammonként 4000—5000 kalória körül mozog.

A barnaszénrel való helyes tüzelés céljából ismertetem az égés lefolyását.

A magyar barnaszénnek egyik jellemző tulajdonsága, hogy hasznosítható melegtartalmának körülbelül 50 százalékát a szén gáztartalmából és körülbelül 50 százalékát pedig a szén szilárd koks alakjában nyerjük. Vagyis a tüzelés folyamán a melegtartalom 50 százaléka a füstgázok elégéséből, további 50 százaléka pedig az izzó, lángnélkül égő, szilárd szénből szabadul fel. Mivel az égés lefolyásának sorrendje az, hogy a rárakáskor a parázsra került szénből először a felmelegedés következtében a szén nedvessége, aztán a hőmérséklet növekedésével a füstgázok távoznak és pedig aránylag rövid idő alatt, arra kell törekedni, hogy meglegyenek az égés feltételei, nehogy ezek a füstgázok égés nélkül távozva veszteséget okozzanak. Az égési feltételek akkor lesznek meg, ha az időszakos rárakásra berendezett kályháknál csak annyit teszünk a tűzre, illetőleg a tűztér egyik oldalára, hogy a friss hideg szénrel nem takarjuk el az egész parázsréteget, mert a rárakás következtében a kályhába tóduló

melegednie, hogy elegendő levegő jelenlétében a füstgázok is felmelegedhessenek a gyullási hőmérsékletre és ekkor a parázstól meggyulladjanak.

A füstgáz veszteségeket úgy igyekeznek elkerülni, hogy a kályhát előre megtöltik szénrel és a széntőmeg tetejére raknak fatüzet, úgy, hogy a lepárlás termékei, a füstgázok ezen az izzó szénrétegen hatolnak át és ott, ha kellő levegő is van jelen, elégnak. Ennek az eljárásnak az a hátránya, hogy a kályha fűtőfelülete nincs kihasználva mindaddig, míg a szénoszlop le nem ég, másrészt a füstgázok igen magas hőfokkal távoznak, ami körülbelül 600° C is lehet ha rövid a füstcső, holott maximálisan 250° C-on kellene távoznok. Hátránya ennek az eljárásnak még az is, hogy ha a szénoszlop leégett, a tüzelés folytatása csak időszakos rárakással eszközölhető. Szaki azonban bizonyos, hogy a helytelen időszaki tüzeléshez képest meglehetősen megtakarítás érhető el a felülről lefelé való tüzeléssel.

Téves az a felfogás, hogy az égéshez menél több levegőt vezessünk, vagyis hogy minden kályhaajtó nyitva tartandó. A sok levegő fölöslegesen lehűti a tűzteret és ezáltal a magas hőmérsékleten gyulladó füstgázok nem lobbannak lángra. Az égéshez csak a kémiai reakció által megszabott oxigén mennyiségre van szükség. Ennél az ideális mennyiségnél csak azért vezetendő 20—30 százalékkal több levegő, mert a szén darabossága és a hamú által okozott tökéletlen keveredés szükségessé teszi a pótlást. Az ezen felüli fölös levegőnek a kályhába jutását meg kell akadályozni, a részeket elzárni, eltömni, hogy ezáltal a levegő csakis a rendeltetési helyére juthasson.

Nem jó a túlságosan nagy huzat, mert egyrészt erőlteti, gyorsítja az égést, és a nagy hőmérsékleten távozó füstgázok a kéménybe viszik a meleget, másrészt az izzóra melegedett kályha romlik és pörköli a levegőt, ami egészségtelen. A hosszú füstcsövek alkalmazásával csak bizonyos mértékig hasznosíthatjuk a füstgázok melegmennyiségét, mert a füstgázok gyors lehűlése erős koromlerakódást okoz, amely egyrészt a hőátadást szünteti meg, másrészt időelőtti kéménydugulást okoz.

Mindezek a hibák különösen régi rendszerű kályháknál fordulnak elő. Ezért mielőbbi törekvésünk az, hogy újrendszerű kályhákat alkalmazzunk. Őrségek fűtésére legmegfelelőbb a széntüzelésű cserépkályha, mert az sok meleget akkumulál és azt hosszú időn keresztül közli a fűtendő helyiséggel. Ez igen fontos szempont, mert így sűrű rárakás, gyakori kezelés nélkül is sokáig egyenletes fűtést biztosít. Ha tehát az önkéntes őrség, amely nappal kevesebbet tartózkodik a szertár közelében nem képes a folyamatos tüzelést biztosítani, a motoros szerek akkor is hosszú ideig kellőleg előmelegítve maradnak.

A széntüzelésű cserépkályhák építésénél kössük ki, hogy annak súlya m<sup>2</sup>-ként legalább 170 kilogramm legyen. Ez azért fontos, mert a cserépkályha széntüzelésnél erősen igénybe van véve. A széntüzeléssel járó magas hőmérsékletnek csak a vastagbélésű kályha áll ellent. Ellenkező esetben hamar megrepedezik a köpeny és a csempék között keletkezett hézagokon sok

for záródó ajtó és ablakon esetén 20 százalékkal vegyük nagyobbra. Ha azonban a falak vékonyak és a helyiségen nagy ablakok, ajtók vannak, tehát általában a szertáraknál, a kályha fűtőképességét 50—60 százalékkal emeljük.

Legjobban szolgálom a község érdekeit az ide mellékelt, gazdaságos üzemű cserépkályha

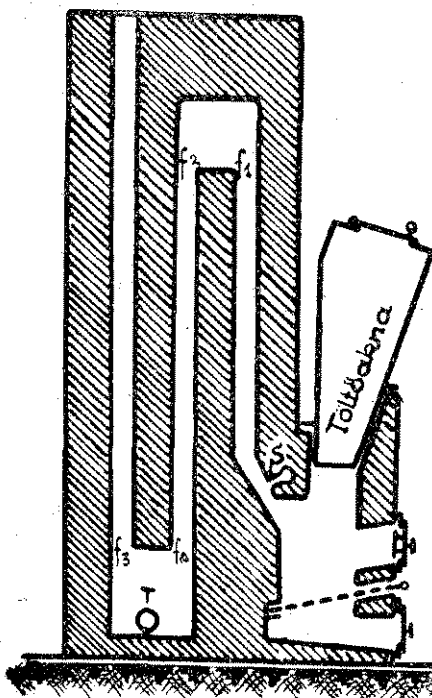

tervével, amely kályhamester vagy kőműves segítségével házilag is olcsón megépíthető. Rendszerre kétaknás. A töltőakna 1½—2 mm-es vaslemezről készül és a rajzolt módon van a téglapítménybe foglalva. A tüzelő-, hamuajtó és a töltőakna ajtaja lakatossal készíthető el, vagy készen rendelhető meg. Úgy a töltőakna ajtaja, mint a többi ajtók és a rostély nyílása jól tömítve záródjon. Rostélyul az úgynevezett zárt Meidinger rostély használható, mely két párhuzamosan beépített szögvason fekszik, és kívülről rázható. A tüztér és közvetlen környéke égetett anyagtéglából. A kályha belső része samottéglából készíthető, a többi része jól csengő, samott agyaghabarccsal, kívül mészhabarccsal fugázva készíthető, hogy külseje tetszetős legyen. A falak vastagságát, illetve bízzuk magunkat a kőműves, illetve a kályhás mesterre. A rostély nagysága Meidinger-rostély esetén körülbelül 200 m<sup>2</sup>-es fűtőképesség mellett „D”-jelzésű 21 cm széles, körülbelül 300 m<sup>2</sup> fűtőképességű kályha készítésénél „x-z” jelzésű 23 cm széles rostélyt vásároljunk. A füstcsatornák (f<sub>1</sub>, f<sub>2</sub>, f<sub>3</sub>) keresztmetszeti mérete a teljes rostély felületének körülbelül a fele legyen. A csatornák vastagsági mérete azonban 7 cm-nél kisebb semmi esetre se legyen. Kanyarulatokban a keresztmetszet felület kétszerese legyen az egyenesen haladó csatornák keresztmetszetének. Hogy a kályha fűtőfelülete nagyobb lehessen a függőleges f<sub>1</sub>, f<sub>2</sub>, f<sub>3</sub> csatornákat két-két részre oszthatjuk közbeépített válaszfalal, de úgy, hogy a tisztítónyílással (T) ellátott nagyobb méretű pernye-gyűjtőben egyesüljenek. Szekunder levegő bevezetéséről is gondoskodhatunk, ha egy körülbelül 3—5 cm átmérőjű farudat építünk be a kályha falába az f<sub>1</sub> csatorna „S” helyéhez közel. A rudat a kályha elkészülte után el kell távolítani, ki kell húzni. Az így nyert hengeres csatornából 3—4 darab, körülbelül 15—20 cm<sup>2</sup> össz-

csatornából egy-egy darabot a szertárakba, miáltal a huzat megnő és nagyobb mérvű szívást gyakorol a tüztérre és a szekunder nyílásra.

Az így elkészült kályhában jól ég el és sok meleget közöl a 20—50 mm átmérőjű dió- és kocka szén. A brikett ugyancsak jól használható. Pécsi tapadó szénnel a tüzelés nehézkes. Nagy darabos szenet sem ebben a kályhában, sem másutt ne használjunk, mert csak nagy veszteséggel tüzelhető.

A közölt kályha őrsegek fűtésére kitűnően alkalmazható, mert egyszeri feltöltéssel kezelés nélkül sokáig automatikusan tüzel, s közfalba

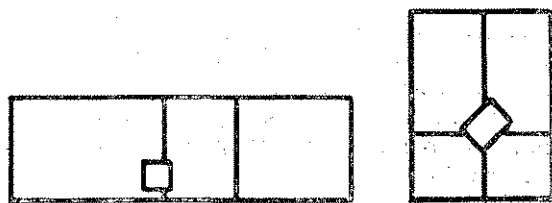

építve három-négy helyiséget melegíthet. A tüzelőajtó az őrsebába, illetve oda nyíljon, ahol a legtöbbet tartózkodnak, azonban a szertárba soha. (Végrehajtási utasítás 113. § (4) bek.) A kályha méretei úgy határozandók meg, hogy 25 m<sup>2</sup>-enként 1 m<sup>2</sup> felület jusson helyiségenként, ha 20° C-t akarunk elérni. Szertárakban elegendő 30 m<sup>2</sup>-enként venni 1 m<sup>2</sup> felületet. Ezek az adatok normális falvastagságra és jól záródó ajtókra értendők. Szertárakban a fűtőfelületet esetleg 40—60 százalékkal növelni kell, ha a falak vékonyak, vagy a szertárkapuk rosszul záródnak.

A 180.000/1936. B. M. rendeletben előírt *hordozható motoros fecskendőket, vízfordó kocsikat és kézi működtetésű, országos egységű szívónyomó fecskendőket*, továbbá autófecskendőket, tűzoltószer automobiloikat, tűzoltószivattyúval kombinált öntözőautókat minden igényt kielégítő szerkezettel, megbízható és tartós kivitelben

a „**MÁVAG**” gyártja!

**Forgalomba hozza és ajánlattal szolgál:**

**Magyar Királyi Állami Vasgyárak Kereskedelmi Képviselete Rt.**

**Budapest, V, Vilmos császár-út 28**

**Telefon: 1-273-20**

# FOGAS KÉRDÉS

Rovatvezető: Papp Ferenc főtitkár

(Ebben a rovatban minden érdeklődésre készséggel ad felvilágosítást, esetleg elvi magyarázatot a szerkesztőség.)

Tegyük fel a legfogasabb kérdést:

Hogy is állunk tulajdonképpen?

Lapunknak ez a „Fogas kérdés” rovata olyan a napilapok szerkesztői üzenetéhez hasonló kis, szerény vigasztalónak, tanácsadónak indult és lassankint kiderül, hogy sorba feldolgozhatjuk benne a törvénynek mind a tizenhárom és a kódexnek mind a százhetvennégy paragrafusát és azután kezdhetjük újra előlről. Mert — sajnos — olyan nehezen indul meg a törvénynek és a 180.000-es rendeletnek az alkalmazása a hatóságoknál, a tűzoltóságoknál és általában az életben, hogy most már letagadhatatlanul el kell ismernünk, hogy a *tűzrendészeti ügyek intézése a kátyuba ragadt szekérhez hasonló*. Nemcsak azokkal a rendelkezésekkel van már baj, amelyeknek szövegezése magyarázatra szorul, nemcsak ott van fennakadás, ahol azt kell eldönteni például hogy előbb kell-e a testületeknek átalakulni és azután veszi át az irányítást a törvényben előírt vezetőség vagy a törvény megjelenésével az abban vezetésre előírt tényezők mindjárt vezetőivé lesznek a szövetségeknek és egyesületeknek. *De ma már oda jutottunk, hogy a törvény és rendelet legvilágosabb intézkedéseinek sem tudunk és tudnak a legjobb akarattal tűzrendészeti tényezők sem megfelelni és érvényt szerezni.*

A gondos Magyar Országos Tűzoltó-Szövetség, hogy a törvényben előírt és határidőhöz kötött szövetségi és testületi újjáalakulásoknak semmi akadály ne legyen, hónapokkal ezelőtt elkészítette és fel is terjesztette előzetes jóváhagyás céljából a szövetségi és a testületi alapszabályokat. Közben elérkezett a törvényben előírt határidő, *de az újjáalakulások nem történhettek meg, mert nem kaptunk alapszabálymintákat az újjáalakuláshoz, olyant, amelynek elfogadása a m. kir. belügyminiszter részéről előzetes hozzájárulással biztosítva van.*

Az újjáalakulásokra haladékot kellett kérnünk úgy a szövetségek, mint az önkéntes tűzoltótestületek részére. Ez nem is volna olyan nagy baj, ha ezáltal a halogatás és újjáalakulás által minden szövetség és testület életében mutatkozó bizonytalanság következtében nem mutatkoznék immár országszerte a tehetetlenség, a megdermedés és a lassú, de nagyon káros visszafejlődés szomorú és könnyen végzetessé válható tünete.

Nem tagadhatjuk, hogy vannak jóindulatú és akaraterős közigazgatási tényezők, melyek például megtették azt, hogy a vármegyei tűzrendészeti felügyelőnek rosszul magyarázott intézkedés folytán törölt fizetését és útiátalányait más rovat terhére fennakadás nélkül fizettetik s így a vármegyei tűzrendészeti felügyeletben nem mutatkozik semmi zavar, semmi fennakadás, de annál több az olyan eset, ahol a kis jóakarattal kedvezően magyarázható törvényes intézkedés ellenére beszüntették a felügyelők fizetését és

útiátalányait. Természetesen ilyen helyeken megállt az egész tűzrendészeti felügyelői tevékenység.

És ha most szerkesztői tanácsra kell sürítenünk az itt elmondottakat, csak azt tanácsolhatjuk, hogy *mindenki folytassa kitaratással, odaadással és teljes bizakodással tovább a munkáját. Ha megakad valamiben, forduljon az Országos Szövetséghez, mely egyrészt mindig bajtársi készséggel áll rendelkezésre, másrészt mivel ott a panaszok mind összegyűlnek és az ezekkel szemben alkalmazott helyi találékonyaság minden formája ismeretes, mindig fognak kapni, ha nem is legelsőknek, olyan tanácsot vagy segítséget, amely által le lehet küzdeni a sokszor egészen áthidalhatatlannak látszó akadályokat is.*

## KÜLÖNFÉLE

„Tűzfeckendő. Bétsben Szabó Pál Mátyás hazánkfia új tüzi feckendőt talált fel, mely az eddig ismérteket minden tekintetben meghaladja. Ezen új feckendő egy csőből (Stiefel) és egy szivóból (Kolben) áll. Ennek kétszeres az ereje és a vizet szünet nélkül, folyvást feckendi. Sokkal könnyebben jár és kétszerre magosabbra hord, mint az eddig valók, 's csak ugyan vizet is kétszeresen annyit ad, mint a' két csövesek szoktak adni. Különös tulajdonsága az, hogy midőn használni akarják, nem kell áztatgatni, 's tömögetni, hanem ha több esztendőig szárazon állott is, hamarjában hasznát lehet venni, és a' viz sugárok mindenkor oda szolgálnak, a' hová kívánatik. Az főbb részei olyt soróffokkal birnak, melyeknek a' levegő nem árt: különben az Makhinának részei oly módon vannak össze alkotva, hogy egy ember a' legnagyobb feckendőt is elbonthatja, kitisztíthatja, és ismét összerakhatja. Tudva vagyon, hogy midőn tűz támad, a' vizet minden mocskaival a' feckendő ládába szokták tölteni, és a' szelelő (Ventil) a' tisztátalanság miatt gyakorta megakad, 's mint-hogy a' forrasztás miatt hozzá férti nem lehet, szükségképpen mesterséges igazítás kívánatik a' közönséges feckendőkben. De ezen új Találmány ezt a' fogyatkozást is kikerüli, valamint az igazítás költségeit is. Az egész eszköz öntött rézből vagyon, 's nincsen benne semmi forrasztás is.

Az ily nagy hasznú Találmányért Szabó Pál Mátyás Úr Ó Felségétől nyolcz esztendőre Privilegiumot kapott.” (Tud. Gyűjtemény, 1819. évi 11. köt. 117. lap.)

Szabó Pál Mátyás uram feckendője valóban csoda-feckendő volt s megérdemelte a nyolc esztendőre szóló szabadalmat. Csak egy kissé bajos elképzelni mindazt a szépet és jót, amelyet a reklám akkoriban mondott róla.

### Legjobban bevált az „ANTIGNIS” tűzgátlószer

engedélyezve a Budapest Székesfőváros Polgármestere 260494/1936. XIV. számú véghatározatával.  
Alkalmazható: **faanyagok, textil- és papírányagok tűzmentesítésére** festés, mártás, vagy impregnálás útján.  
Tetőszerkezetek faalkatrészeit, zsindelytetőt, náctetőt stb. tűzmentesíti.  
Gyártja és forgalomba hozza:

**DR HELVEY TIVADAR VEGYÉSZETI GYÁRA**  
BUDAPEST, VI, EÖTVÖS-UTCA 21  
T a l e f o n 1 - 2 7 2 - 7 5



## MEGHÍVÓ

1008—1937. szám.

A Magyar Országos Tűzoltó-Szövetség 1936. évi május hó 23-án, később meghatározandó helyen és órában nagygyűlést tart, melynek tárgya az 1936. évi 180.000. B. M. sz. körrendelet 66. §-ában előírt újjáalakítása a Magyar Országos Tűzoltó-Szövetségnek.

Részletes tárgysorozatot külön fogjuk közzélni.

Budapest, 1937 április 1.

*Dr. Szilágyi Lajos sk.*

es. és kir. kamarás, főispán,  
orsz. tűzrendészeti felügyelő,  
orsz. elnök

*Papp Ferenc sk.*

ny. tűzoltófőparancsnok,  
orsz. főtitkár

Ad 95—1937. szám.

## Hirdetmény

### A járási tűzrendészeti tanfolyamra felvétel

A m. kir. belügyminiszter 108.295—1937. B. M. számú leiratával — a feltételnek megfelelő, legalább 35 hallgató jelentkezése esetére — az 1937. évben két járási tűzrendészeti felügyelői tanfolyam tartását engedélyezte. Az első tanfolyam május hó 10-től július 10-ig, a második szeptember 1-től október 30-ig tart. Egy-egy tanfolyamra legfeljebb 50 hallgató vehető fel.

A tanfolyamra való felvételt írásban kell kérni. A kérvényt a tanfolyam parancsnokához (Budapest, Tűzoltófőparancsnokság, Kun-u. 2) kell benyújtani. A kérvény beadásának legkésőbbi határideje: az első tanfolyamra 1937 május elsejének déli 12 órája, a második tanfolyamra 1937 augusztus 20-ának déli 12 órája.

A 2 (kettő) pengős okmánybélyeggel ellátott kérvényhez mellékelni kell a folyamodó

- születési anyakönyvi kivonatát;
- főiskolai, vagy legalább érettségi, avagy ezzel egyenlő iskolai végzettségét igazoló bizonyítványát;
- katonai szolgálatát és esetleg légvédelmi képzettségét igazoló okmányát;
- magyar állampolgárságát (községi illetőségét) igazoló okmányát (közszolgálatban állóknak ezt az okmányt nem kell csatolniuk);
- testi épségét igazoló hatósági orvosi bizonyítványát;
- feddhetetlen előéletét és nemzeti szempontból teljes megbízhatóságát igazoló erkölcsi bizonyítványát (közszolgálatban állóknál az erkölcsi bizonyítványt a hivatalfőnök ilytartalmú bizonyítványa pótolja).

a) felvételi díj 10 (tíz) pengő;

b) tandíj könyvekkel együtt 100 (egyszáz) pengő;

c) vizsgadíj 30 (harminc) pengő.

A felvételi díjat a kérvény benyújtása alkalmával, a tandíjat a tanfolyam első napjáig, a vizsgadíjat a vizsga napjáig a tanfolyam parancsnokságánál kapható „Magyar Országos Tűzoltótisztképző Tanfolyam, Budapest, VIII, Kun-u. 2.” című, 47. számú, vagy bianco takarékpénztári befizetési lapon kell befizetni.

A felvételi bizottság a kellően fel nem szerelt kérvényeket nem veszi figyelembe.

A tanfolyamra elsősorban azokat veszik fel, akik már ezidőszert is hivatásos tűzoltótiszt, vagy tűzrendészeti felügyelői állásban vannak, illetőleg ez utóbbi teendőket ellátják és akiket a tanfolyamra felettes hatóságuk küld ki; azután azokat, akiket valamelyik hatóság kíván tűzoltótiszté, tűzrendészeti felügyelővé kiképeztetni, végül azokat, akiknek főiskolai végzettségük van, vagy a hadseregnél mint tisztek szolgálnak.

A hallgatók a tanfolyam tartama alatt iskolai fegyelem alatt állanak és rendszeres tűzoltói szolgálatot teljesítenek.

A felvételi bizottság döntéséről a felvételre jelentkezőket a tanfolyam parancsnoka írásban értesíti, a tanfolyamra felvett jelentkezőkkel azonkívül a tanfolyam megkezdésének pontos időpontját is közli.

Budapest, 1937 március 26.

### A Magyar Országos Tűzoltótisztképző Tanfolyam parancsnoksága

## Felhívás

a vármegyei tűzoltószövetségek elnökségeihez

A „Tűzrendészeti Közlöny”, mint a Magyar Országos Tűzoltó-Szövetség hivatalos lapja, közel hat évtizede szolgálja a tűzrendészet és az ország tűzoltótársadalmának érdekeit.

A tűzrendészeti végrehajtási utasításban foglalt nagy átszervezési munka tulajdonképpen most indul meg. Az Országos Tűzoltó-Szövetség és a törvényhatósági szövetségek átalakulása máris küszöbön áll. A napokban megjelenik a rendelet a vármegyei és járási tűzrendészeti felügyelők tiszteletdíjának folyósítása ügyében is. Sor kerül rövidesen a községek tűzrendészeti helyzetének megsegítésére. Mindezekről pontos tájékoztatást adunk lapunk hasábjain, úgyhogy a Tűzrendészeti Közlönyt nem nélkülözheti a jövőben egy tűzrendészeti felügyelő sem.

Felkérjük ezért a szövetségek elnökségeit, hogy valamennyi tűzrendészeti felügyelőjük számára fizessenek elő a Tűzrendészeti Közlönyre. Az évi 12 P előfizetési díj a Magyar Országos Tűzoltó-Szövetség (Budapest, IV, Bástya-utca 13) 23.297. postacsekkszámlájára fizetendő be.

Kiadóhivatal

**Csonka János gépgyára** gyártja a

mindenhol bevált, tökéletes **tűzoltómotorokat!**

# H Í R E K



**In memoriam.** Még mindnyájunknak élénk emlékezetében van az a borzalmas szerencsétlenség, amely a múlt év március hó 16-án egy tűzhöz vonuló budapesti tűzoltó-tiszt autóját és villamos összekötőközéből keletkezett. A tiszt kocsiban helyet foglaló Nagy Zoltán tűzoltó-tisztgyakornok, a Magyar Országos Tűzoltó-Szövetség tisztviselője, halálos áldozatát követelte a szerencsétlenség.

A szerencsétlenség évfordulóján Nagy Zoltán elhunyt bajtársunk sírjánál a Magyar Országos Tűzoltó-Szövetség megható kegyeletes emlékeztést tartott. Részt vettek azon a szövetség tisztikara, Marinovich Imre dr. h. államtitkár vezetése alatt, a Budapest székesfővárosi tisztikar öt tagból álló küldöttsége, vitéz Kiss Lajos dr. főparancsnok vezetésével és elhunyt bajtársunk családja, hozzátartozói. A fájdalmas órában Marinovich Imre dr. társelnök szívhez szóló szavakkal idézte vissza a tűzoltó-tisztikar nagy reményekre jogosító fiatal hősi halottjának emlékét és intézményünk fájdalmas veszteségét. Az elhunyt édesapja könnyekig meghatva mondott köszönetet a bajtársi együttérzésnek e szép megnyilvánulásáért.

A Weiss Manfréd gyári tűzoltótestület az elmúlt évben ünnepelte fennállásának 40 éves jubileumát, amely alkalommal báró csepeli Weiss Jenő rövid visszapillantást vetett az elmúlt időkre. Elmondta, hogy 40 évvel ezelőtt, amikor még a gyár csak egész szerény keretek között mozgott kigyulladt egy épület, melyben 12 hordó puskapor volt raktározva. A gyár akkori vezetője nem vesztette el lélekjelenetét és maga is beállva a munkások közé kigurították az égő épületből a puskaporos hordókat és ezáltal nagy katasztrófát hátrítottak el. A gyár néhai főnöke Weiss Manfréd báró ebből az alkalomból bizta meg Szekeres Richárdot a vállalati tűzoltóság megszervezésével, amely azóta mai napig örökös szakértelemmel és bátorsággal a csepeli gyártelepre tűzbiztonság szempontjából.

A szerény keretekből 40 év alatt rohamosan és különféle irányban fejlődött a gyár és a leggondosabb megelőző tűzrendészet ellenére is számos és súlyos erőpróbát állott ki a gyári tűzoltóság. Ezekből csak az 1909. évi súlyos robbanást, amely egy éles lövedéket leszerelő automata üzemhibája következtében támadt és az 1926. évi nagy robbanást, amikor több vagon robbanó anyag felrobbant, említjük meg, amelyek oltási és mentési munkálatai különleges feladat elé állították a tűzoltótestületet. Ez utóbbi robbanás és tüzeset alkalmával tanúsított hősi magatartásukért a gyári tűzoltótestület parancsnokát, Rosta Gézá, négy bajtársával együtt a Kormányzó Úr Öfömméltósága a magyar ezüst, illetve bronz érdeméremmel tüntette ki.

A gyár mintegy 340 kat. hold területen fekszik körülbelül 1000 darab épülettel, 380.000 m<sup>2</sup> beépített területtel. Az épületeknél az egyszerű favázás építkezéstől vasbetonig, a fedélszerkezetek kátránypapír és hullámlémeztől kezdve minden változatban megtalálhatók. A gyár különleges természete, nagy területe és sok helyen nagyfokú tűzveszélyessége gondos megelőző tűzrendészeti munkát igényel. A gondosan kiépített tűzjelző hálózaton felül a szükség szerint egyes helyeken állandó tűzoltójárőr ellenőrzést is tartanak. A tűzoltóság vízszerezését biztosítja a gyár területét behálózó vízvezeték, 390 darab tűzcsappal, továbbá 54 darab 100 m<sup>3</sup>-es víztartány.

Ez a magyarázata annak, hogy ilyen fokozott veszélyesség mellett az elmúlt évben csupán 6 nagyobb, 28 kisebb tüzeset fordult elő. Vaktármához 9 esetben, mentési munkálatokhoz 7 esetben és gyáron kívüli tűzhöz 1 esetben vonult a tűzoltóság.

A légtalalomra való tekintettel a múlt évben 44 újonc tűzoltót szereltek fel, úgyhogy a testület létszáma 7 tiszt, 149 altiszt és tűzoltó és 32 tűzoltó-zenész. A tűzoltósázaad 6 szakaszra tagozódik. A délután 3 órakor megszűnő üzemi munka után reggel 7 óráig 16 tűzoltó 2 tiszt vezetésével tart állandó készséget. A tűzoltók kiképzését 120 elméleti, 266 gyakorlati oktatáson látták el. Légtalmai vonatkozásban 17 elméleti oktatást és 60 légzés csökkentési és gázálarc szerelési gyakorlatot tartottak.

A tűzoltóság felszerelése: 1 darab Rába autófecske, 1 autóra és 1 targoncára szerelt Teudlof fecske, 1 lófogató motorfecske, 1 darab 16 méteres tollétra, 2000 m nyomótömlő és egyéb kisebb felszerelési tárgyak. Az elmúlt évben beszereztek 1 darab „Foamite“ habgenerátort és 495 darab kézi tűzoltókészüléket. Az elmúlt év eredményes munkája nemcsak a gyár vezetőségének áldozatkészségét, hanem a Solty Márton parancsnok vezetésével álló testület szorgalmas, szakszerű munkáját dicséri.

**Tízéves szolgálati érmet talált az utcán** Boros Endre budapesti középiskolai tanuló. Igazolt tulajdonosa átveheti a Magyar Országos Tűzoltó-Szövetség irodájában, Budapest, IV, Bástya-u. 13.

A békési önkéntes tűzoltótestület 1937. évi január hó 31-én délelőtt, ünnepi formák között tartotta ezévi rendes közgyűlését.

A közgyűlést megelőzően 16 új önkéntes tűzoltót avatott fel a parancsnokság. A felavatott tűzoltók közül 13 köztisztviselő. Az avatáson és a közgyűlésen jelen volt a községi elöljáróság Szabó Gábor bíró vezetésével.

Molnár Jenő dr. községi főjegyző lelkes elnöki megnyitóját az egyesületi titkár által az egyesület évi működéséről készített jelentés következett, mely szerint az egyesület létszáma 37, önkéntes 29, fizetéses tűzoltó 8. Ebből 1 elnök, 1 titkár, 1 pénztárnok, 1 ügyész, 2 orvos, 1 mérnök, 7 kiképző tiszt, 2 altiszt, fokozatban levő gépkocsivezető, 9 altiszt és 12 legénységi állományú tűzoltó.

Házi tanfolyamon 11 esetben 22 tanórán 134 tag jelent meg. Gyakorlati kiképzést 8 esetben 16 gyakorlati órával 90 megjelent taggal tartottak a csapat-tisztek.

Tüzesethez 20 esetben vonult ki az őrség.

Tüzesetek kárösszegét tekintve, az 1935. évi 20 tüzeset 6745 pengő kárösszegével szemben az 1936. évi tüzesetek kárösszege 16.005 pengő, mely szerint 9260 pengővel haladta meg az előző évi tűzkárt, mely kárösszeg csak részben térült meg.

Mentői és elsősegélynyújtási szolgálat 23 esetben volt.

Őrszolgálatot tartottak az egyesület tagjai 339 esetben, 853 tűzoltóval.

Az egyesület felszerelése 1 darab Minimax-készülékkel és 100 méter magasnyomású tömlővel gyarapodott.

Titkári beszámoló után a közgyűlés elhatározta, hogy Nyuli Lajos dr. okl. jegyzőnek önkéntes parancsnokká, Krasznai Mihály községi irodatisztnak szertárnokká való kinevezése iránt javaslattal fordul a tűzrendészeti hatóságához.

**Felélős szerkesztő és kiadó:** Lukács Zoltán dr., Pest-Pilis-Solt-Kiskun várm. tűzrendészeti felügyelője

**SZAKKÖNYVEK:**

A „Tűzrendészet“ I., II., (I/II.), III., VII. . . . .	7.50 P
(Ezen füzetek egyenként is kaphatók).	
I. Erdély Ernő: A tűzoltóságok szervezése, felszerelése, szolgálata, ügykezelése . . . . .	1.— P
II. Vitéz Roncsik Jenő dr: Megelőző tűzrendészet, I. rész . . .	2.— P
Megelőző tűzrendészet II. Alkalmazott rész . . . . .	2.— P
III. Erdély Ernő: A tűzoltás szabályai . . . . .	2.— P
VII. Köhler: A fecskendő és tartozékai és Erdély: A tűzoltószerek kipróbálása, gondozása és működési zavarai . . . . .	1.— P
Papp Ferenc: Tűzrendészeti közigazgatás kézikönyve, füzve . . . . .	20.— P
Kötve . . . . .	22.— P
Teasdale Ottó: A tűz és robbanás veszélye . . . . .	10.— P

**SZABÁLYZATOK:**

Tűzoltógyakorlati szabályzat . . . . .	2.— P
A tűzoltógyakorlati szabályzat kivonata . . . . .	—30 P
Mótoros fecskendők egységes gyakorlati szabályzata . . . . .	—50 P
Szolgálati szabályzat . . . . .	1.20 P
Új tűzoltóverseny-szabályzat . . . . .	—60 P
Egyenruházati és rangjelzési szabályzat, színes ábrákkal . . . . .	1.— P
Éremszabályzat . . . . .	—60 P

**BELÜGYMINISZTERI RENDELETEK:**

Az új tűzrendészeti rendelet (kódex) tervezete . . . . .	1.— P
Rendelet-tervezet a tűzveszélyes és lobbanó folyadékok tartására, raktározására és szállítására . . . . .	—30 P

Fenti kiadványok tanfolyamok részére a tanfolyam-parancsnokság útján 50%-os kedvezménnyel rendelhetők meg.

**A felsorolt könyvek, nyomtatványok és érmék megrendelhetők**

**a MAGYAR ORSZÁGOS TŰZOLTÓ-SZÖVETSEG irodájában, Budapest, IV, Bástya-u. 13**

**EGYÉB SZAKKÖNYVEK:**

Erdély Ernő: Tüzesetek nyomozása . . . . .	1.50 P
Rehák Tamás: Mótoros fecskendők és szerek, füzve . . . . .	4.— P
Papp Ferenc: Külföldi tűzoltóságokról . . . . .	1.60 P

**SZÍNEMŰ ÉS ZENEMŰ:**

Techlár Ernő: Credo . . . . .	2.— P
Barabás István: Tűzoltóinduló (zongorára és két énekszólámra) . . . . .	1.— P

**KÖNYV:**

Ortutay József: Néhai József főherceg élete . . . . .	3.— P
Markusovszky Béla: A Magyar Orsz. Tűzoltó-Szövetség története . . . . .	—50 P
Vitéz Roncsik J. dr: A Magyar Orsz. Tűzoltó-Szövetség 60 éves története . . . . .	5.— P

**NYOMTATVÁNYOK:**

Alapszabály önkéntes tűzoltótörszervezetek részére (darabonként) . . . . .	—40 P
Díszokmányürlap . . . . .	2.— P
(Egyszerűbb 1.— P)	
Osztályozási lap tűzoltóversenyekhez (darabonként) . . . . .	—02 P
Tűzoltóigazolványtok vászonburkolatban (darabonként) . . . . .	—40 P
Bőrburkolatban (darabonként) . . . . .	—80 P

**SZOLGÁLATI ÉRMEK:**

V. éves 2.—, X. éves 3.—, XV. éves 6.—, XX. éves 7.—, XXV. éves 11.—, XXX. éves 12.—, XXXV. éves 15.—, XL. éves 16.— P.

Éremszalag —30, igazolványlap —30 P.

Királyi díszérem kicsinyített mása . . . . . —30 P

Az érmék ára és a netáni tagdíjhátralék, a szabályszerű névkimutatással a 23.297. számú postacsekk útján előre küldendő be.

Elnökségi ülés határozata alapján utánvétellel a beküldendő pénzüsszegeket szíveskedjék mokra előre befizetni: Országos Szövetségi tagdíjak, szolgálati érmek, szakkönyvek, nyomtatványok, Tűzrendészeti Közlöny előfizetése, Segélyző pénztári tagsági díjak 57.453. A csekklap hátlapján az összeg rendeltetése feltüntetendő

semmit sem küldhetünk, a megrendelés alkalmá-csekkszámaink szerint elosztva, a következő szátagdíjak, szolgálati érmek, szakkönyvek, nyomtatványok és minden egyéb befizetés 23.297, hirdetések és minden egyéb befizetés 23.297, Segélyző pénztári tagsági díjak 57.453. A csekklap hátlapján az összeg rendeltetése feltüntetendő

**VILÁGHÍRŰ KÜLFÖLDI és SAJÁTKÉSZÍTÉSŰ KERÉKPÁROK, varrógépek és alkatrészek, ÉBRESZTŐ, fali és zsebórák, ezüst és alpacca dísz tárgyak és evőeszközök beszerezhetők**  
**DIADAL KERÉKPÁR SVÁJCI ÓRA és ÉKSZER** üzletben megkönnyített fizetési feltételek mellett is.  
 Budapest, VII, Thököly-út 26. Telefon 1-404-38.  
 Saját javítóműhelyek.

*A tűzoltótanfolyamok gondos parancsnokai*  
**biztosítják hallgatóikat**  
*személyenként 20 fillérért*  
**a Magyar Országos Tűzoltó-Szövetség**  
*Segélyző Pénztáránál*

**FIGYELMEZTETÉS.** Szolgálati érem-igénylésnél a kérvények jó előre, de legalább egy hónappal az óhajtott határidő előtt beküldendők. A kérvénnyel egyidejűleg az igényelt érmek, éremszalagok és éremigazolványok ellenértéke is befizetendő a Magyar Országos Tűzoltó-Szövetség (Budapest, IV, Bástya-utca 13) 23.297. számú csekkzámlájára.

**KÖHLER ISTVÁN**

BUDAPEST, X., KORPONAI-UTCA 21. SZÁM

**FECSKENDŐ-, SZIVATTYÚ- ÉS  
TÜZOLTÓFELSZERELÉSEK GYÁRA**GYÁRT: modern motoros, turbinás és dugattyús tűzoltó-  
fecskendőket, tűzoltószerkezet, felszereléseket és  
szivattyútelepeket a tűzoltás és öntözés céljára

ALAPÍTVÁ 1896

**MÁTRAI ANTAL ÉS TÁRSA R.-T.**Mindennemű  
tűzoltófelszerelési cikkek  
raktárról kaphatók

BUDAPEST, I, FEHÉRVÁRI-ÚT 98. — Központi iroda és gyári telefon: 2-693-07

Gyárt: kézi és motorfecskendőket, mindenféle létrákat, motollákat, vízfordó- és öntöző-lajtákat, szerkocsikat.

**BOROS EGYENRUHÁZAT**Tűzoltósági felszerelések,  
sapkák és egyenruhák.

Budapest, VIII, Baross-lér 6. (Fiumei-út sarok)

Régi, megbízható, olcsó cég.

Egyesületeknek előnyárak,  
Kedvező fizetési feltételek.

Egyenruhaszabóság és sapkaműhely

a helyszínen

**Ismertetővel és árajánlattal****az összes tűzoltói,  
lég- és gázvédelmi**felszerelési és berendezési cikkekről  
korszerű, kipróbált és jól bevált kivitel-  
ben és minőségben készséggel szolgál:**Ligetl és Biró**  
tűzoltói, gáz- és légvédelmi szaküzlete  
Budapest, V, Árpád-u. 10

Telefon: 1-277-99

Sürgőnycím: TOTAL Budapest

Új gyűjteményes nagy képes árjegyzékünk  
munkában van!**FELTEN ÉS GUILLEUME RT., BUDAPEST, I**

a budapesti hivatásos tűzoltóság szállítója

GYÁRT: BELÜL GUMIZOTT TŰZOLTÓTÖMLŐT  
kívánt méreteken és nyomásig.

LEVÉLCÍM: BUDAPEST 113. POSTAFIÓK. TELEFON: 2-588-80

Hazai  
gyártmány**MINIMAX**a legjobb magyar gyártmányú kézi tűzoltókészülék. Nem hason-  
lítható össze a különböző utánzatokkal. Felvilágosítással szolgál a  
**MAGYAR MINIMAX RT., BUDAPEST**  
GYÁR, IRODA: VI, RÓZSA-UTCA 85. TELEFONSZÁM: 1-237-31

ALAPÍTÁSI ÉV

1 8 9 9

**Sternberg és Kálmán utóda**

Városi iroda: Visegrádi-utca 25

Kedvező fizetési feltételek mellett és legolcsóbban szállítunk

**tűzoltófelszereléseket és mindenfajta szivattyúka**

TELEFONSZÁM

2-908-7

**CORVIN ÁRUHÁZ RT.**

BUDAPEST VIII, BLAHA LUJZA-TÉR 1-3

**Budakalászi Textilművek Klinger Henrik r**

Budapest, V., Wekerle Sándor-utca 11.

Tűzoltósági cikkek gyártmányai:

nyers és ruggyantázott kender-nyomótömlők a legmagasabb légkörnyomásig, ugró- és takarópon-  
vák, mentőtömlők, összecsapható és merev tűzivedrek, impregnált csővezetőkabátok és nadrágo-  
csíkos övszövetek, mosózubony- és nadráganyagok. — Laktanyaberendezési tárgyak, u. m.  
szalmazsákok, fejköszörvények, törülközők, lepedők, stb.



A TŰZRENDESZETI KÖZLÖNY  
ÁLLANDÓ MELLÉKLETE  
III. ÉVFOLYAM 7. SZÁM  
BUDAPEST, IV, BÁSTYA-UTCA 13. SZÁM

A MAGYAR ORSZÁGOS TŰZOLTÓ SZÖVETSÉG  
MEGBÍZÁSÁBÓL SZERKESZTI ÉS KIADJA  
LUKÁCS ZOLTÁN DR

1937 április 1  
ELŐFIZETÉSI ÁRA A TŰZRENDESZETI  
KÖZLÖNNYEL EGYÜTT ÉVI 12— PÉNZO

## Az ejtőernyő mint mentő- és szállítóeszköz

A repülőgépek személyzetének életvédelmi szempontból egyik legfontosabb felszerelése az ejtőernyő, mely végszükség esetén lehetővé teszi, hogy nagy magasságból is minden különösebb veszély nélkül földre jusson az egyébként menthetetlenül lezuhanó pilóta, kezelő személyzet vagy utas. Az ejtőernyő nem egyéb, mint egy 10—12 méter átmérőjű, nyers selyemből készült ernyőszerű mentőkészülék, amelyhez elcsavarodás ellen különlegesen fonott kenderkötelek által van rögzítve a mentendő. A kiugrás pillanatában a levegő áramlása az ernyőt megduzzasztja és ezáltal az esési sebességet nagy mértékben csökkenti. Az ejtőernyő működése csak a 200 méteren felüli magasságból való kiugrásnál mondható biztonságosnak.

A fejlődés során az ejtőernyő fontos életmentő szerepén túlmenően is különös jelentőségre tett szert. Ismeretes, hogy Oroszországban már évek óta kísérleteznek egész csapattesteknek repülőgépen való szállításával. Az így szállított katonák ejtőernyő segítségével kiugranak a repülőgépből és a földre érkezve zárt alakzatokban fejlődnek fel messze a front mögött, ahol hatatosan megzavarhatják a hátszázgi polgárok utánpótlási munkálatait.

Az angol hadsereg már jóval a szovjet előtt berendezkedett egész csapattestek repülőgépen való szállítására. Különösen a gyarmatokon vették jó hasznát az angol csapatszallító repülőgépeknek, amikor Mezopotámiába, Palesztinába, Egyiptomba szállítottak órák alatt jelentős katonai erőket.

Az olasz-abesszín háborúban ismételtelen előfordult, hogy előretört, vagy elszigetelt csapattesteket ejtőernyő segítségével élelmeztek és láttak el municióval.

A legutóbbi orosz hadgyakorlaton részt vett két magasrangú angol katonatiszt, különösen az orosz hadsereg ejtőernyős gyakorlatait tanulmányozta. Kedvező tapasztalataik alapján a jövőre nézve nem lehetetlen, hogy fegyveres csapatokon, lőszer, élelmiszerek és üzemanyagon felül könnyű tankokat és teherautókat is földre lehet juttatni ejtőernyő segítségével. Ennek különösen ott van jelentősége, ahol a gépek leszállására alkalmas területek nincsenek, másrészt az utak részben túl vannak zsúfolva, részben pedig repülőbombák által használhatatlanná vannak téve.

Kiválóan alkalmasak lehetnek az ejtőernyő segítségével leeresztett csapatok fontos vasúti hidak és katonai lőszerraktárak elpusztítására,

amint azt már a világháború alatt is ismételtelen megkísérelték.

Az ejtőernyő életmentő szerepén túlmenően a felsorolt hadászati szempontok is hozzájárultak ahhoz, hogy az ejtőernyővel való ugrást, szinte újfajta tömeg-sporttá népszerűsítsék. Az ejtőernyő használatának népszerűsítését Oroszország kezdeményezte, ahol az ejtő ugrást kezdetől fogva, mint tömegsportot kezelték és a tömegugrásokat katonai gyakorlatokon és nagyobb ünnepélyek alkalmával a nagyközönségnek is bemutatták. Valóban fantasztikus képet mutat a magasban fehéren lebegő száz meg száz ejtőernyő, mely a levegőből lassan ereszkedik lefelé.

Legújabban Lengyelországban is divatos lett az ejtőernyő-ugrás. Az elhunyt Pilsudszki marsall nevenapján, március 19-én fejezték be az első háromhónapos tanfolyamot, amelyen az ejtőernyő-ugrást katonai kiképzők oktatták.

Kétségtelen, hogy az ejtőernyővel való ugrás fizikai erőt, izommegerőltetést és lélekjelenlétet kíván. A Természettudományi Közönyben érdekes beszámoló jelent meg arról, hogy milyen hatással van az ejtőernyő-ugrás a szervezetre. Főként az oroszországi tapasztalatokat ismerteti, ahol néhány év előtt még alig száz begyakorolt pilóta értett az ejtőernyővel való földreszálláshoz, ellenben 1936 elején már 700.000 orosz férfi és nő volt rá teljesen begyakorolva. Vannak közöttük, akik már háromszáz ilyen ugrást végeztek. A moszkvai Phillipowitsch adatai szerint az első tizenkét másodpercben egyre fokozódó sebességgel 55.70 métert esik az ugró ember, míg az ejtőernyő kinyílik. Az ernyő azután erősen fékezi a sebességet, mely végül másodpercenként öt méterre csökken. Erős szélben az ingamozgások 180 fokot is elérhetnek. A földön fokozottabb izommunkára van szükség, a földetés pillanatában az ugrók gyakran meg is sérülnek. Érdekes tapasztalat, hogy akik egyszer megsérültek az ejtőernyőugrásnál, azok újabb próbálkozásnál ismét balesetet szenvednek. Oroszországban sokezer emberen végzett orvosi megfigyelések alapján megállapították, hogy nem ajánlatos az ejtőernyőugrás szív- és érbántalmak, szívizom- és szívbelhártyagyulladás, valamint magas vérnyomás esetében. Ez természetesen nem általános szabály, mert még a rekorderek között is találtak szívbetegségeket. Az ejtőernyővel való ugrás nagy nyomást gyakorol az egész szervezetre és annak valamennyi szervére.

# Harcgázok és vegyi harcanyagok előállítása

Írta: *Rehák Tamás* tűzoltóparancsnok

„Valóság-e a légi veszély — szükség van-e légoltalomra?” cím alatt lapunk ezévi február 15-i számában megjelent közleményemben megemlítettem a *mustárgáz előállítási módját* és az ahhoz szükséges *nyersanyagokat*. A cikknek ez a — inkább ötletszerűen odavetett — része, a bajtársak élénk érdeklődésével találkozott. Sőt annyira ment az érdeklődés, hogy egyik agilis bajtársam, aki a cikket légoltalmi propaganda előadás anyagául is felhasználta falujában, kérdést intézett hozzám aziránt, hogy a többi harc-gázok és harcanyagok előállítása miként történik, sőt közelebbi útmutatást kért arra, hogy vajjon ezekután sikerülne-e egy kis mustárgázt kísérleti célra előállítani... Ezt már — érthető okból — semmiesetre sem merném nyugodt lelkiismerettel tanácsolni, még ha olyan egyszerű volna is a dolog...

De mert az érdeklődés úgylátszik megvan, másrészt nekünk tűzoltótiszteknek és tűzoltóknak, akik hivatva volnánk arra, hogy a légoltalmi propaganda és kiképzés terén elsősorban működjünk közre, *nem árt, ha ebben a tekintetben is legalább általános tájékozottságunk van*, megragadom az alkalmat és a mustárgázon kívül még egy pár jellegzetes harc-gáz, illetve harcanyag előállítására is kitérek.

A világháborús és a háború utáni ismert harc-gázok és harcanyagok előállításánál a *legfontosabb anyag: a klór*. A klór előállításához szükséges alapanyag pedig a *kősó* (Na Cl). A kősóból a klórt *elektrolízis* útján nyerik. Ebből

kitetszőleg a klór előállítása aránylag egyszerű művelet. Egyébként ipari célokra békében is nagy mennyiségben gyártják és használják.

A klór harc-gáz előállítási szempontból való nagy jelentőségét mi sem bizonyítja jobban, mint hogy — amerikai adatok szerint — *Németország a világháborúban a következő mennyiségű harcanyagokat állította elő* és ehhez a *következő klór mennyiséget használta fel*: 10.867 tonna foszgén, ehhez elhasznált 7660 tonna klórt, 7120 tonna klórpikrin, ehhez elhasznált 9240 tonna klórt, 15.000 tonna Peranyag, ehhez elhasznált 23.600 tonna klórt, 7026 tonna mustárgáz, ehhez elhasznált 6250 tonna klórt.

Tehát a *klórgáz*, amely a világháború legelső, fűvéljárással végrehajtott gáztámadás anyagát képezte (1915 április 22. yperni „fekete nap”, körülbelül 5000 halott, 10.000 gázsérült, 10 km szélességű és 10 km mélységű frontáttörés, amely azonban kihatással nem lett a németek részéről, mert maguk sem gondoltak erre az eredményre), ma is nélkülözhetetlen a harc-gáz gyártásánál. *A harc-gázok 95%-nál a klórra szükség van*. Az angolok 1918-ban Edgewoodban naponta 100 tonna klórt állítottak elő és dolgoztak fel harci célokra. Ez a nagyüzem érthető is, mert a *háború utolsó évében már a tűzészeti municiónak 25%-a gázgránát volt*.

Egyébként kiténik a klór fontossága a *következő táblázatból*, amely a harci gázokat és harcanyagokat az emberi szervezetre gyakorolt hatásuk szerint osztályozva tünteti fel:

## A harc-gázok és azok osztályozása

Ingerlők (Kékkeresztes)	Fojtók, tüdőmérgek (Zöldkeresztes)	Márók, hólyaghúzók (Sárgakeresztes)
a) könnyeztetők	1. foszgén, CO Cl <sub>2</sub>	1. mustárgáz (diklórdietilszulfid, Lost, Yperit, Mustardgas), (Cl CH <sub>2</sub> CH <sub>2</sub> ) <sub>2</sub> S
1. brómeceton („B” anyag), CH <sub>3</sub> CO CH <sub>2</sub> Br	2. Peranyag (difoszgén), (CO Cl) <sub>2</sub>	2. Lewisit (klórvinylarzin), (As Cl <sub>2</sub> C H CH Cl)
2. brómecetsavetilester, CH <sub>2</sub> Br COO C <sub>2</sub> H <sub>5</sub>	3. klórpikrin (Klop), C Cl <sub>2</sub> NO <sub>2</sub>	3. „Dick” (etilarzindiklorid), C <sub>2</sub> H <sub>5</sub> As Cl <sub>2</sub>
3. klóraceton, CH <sub>3</sub> CO CH <sub>2</sub> Cl	4. klór, Cl <sub>2</sub>	
4. brómmetilketon („Bn” anyag), C <sub>2</sub> H <sub>5</sub> CO CH <sub>2</sub> Br	5. brómcian (olasz Campiellit), Br CN	
5. xylilbromid („T” anyag), C <sub>6</sub> H <sub>4</sub> (CH <sub>2</sub> ) C H <sub>2</sub> Br	6. klórcian (Mauguinite, Vitrite), Cl C N	
6. benzilbromid (francia Cyklit), (C <sub>6</sub> H <sub>5</sub> ) CH <sub>2</sub> Br		
7. jódegyületek (jódeceton, ben- ziljodid), CH <sub>2</sub> CO CH <sub>2</sub> J, (C <sub>6</sub> H <sub>5</sub> ) CH <sub>2</sub> J		
8. brómbenzilcianid, C <sub>6</sub> H <sub>5</sub> C Br HCN		
9. klóracetofenon, C <sub>6</sub> H <sub>5</sub> CO CH <sub>2</sub> Cl		
b) orr- és garatizgatók (ún. aláre- tőrők)		
10. difenilarzinklorid (Clark I.), (C <sub>6</sub> H <sub>5</sub> ) <sub>2</sub> As Cl		
11. difenilarzincianid (Clark II.), As CN (C <sub>6</sub> H <sub>5</sub> ) <sub>2</sub>		
12. difenilaminarzinklorid (Adamsit), As Cl (C <sub>6</sub> H <sub>5</sub> ) <sub>2</sub> NH		

Ezúttal lássuk a *harc-gázok mindegyik csoportjában* — mint *legjellegzetesebbeket* és elsőként felsoroltakat — a *következők előállításának módját* és a *szükséges nyersanyagot*: *brómeceton, Klark I., és Klark II., foszgén és difoszgén, mustárgáz.*

Brómeceton  
Vegyi jéle: CH<sub>3</sub> CO CH<sub>2</sub> Br

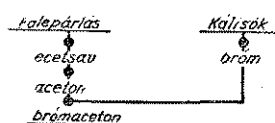

Az előállítás lényege tehát az, hogy a bróm acetonnal lesz összehozva, ez a művelet azonban

Egyébként a brómaceton gázkamra gyakorlatok, gázálarca pontos illesztésének és a szűrőnek ellenőrzési céljaira is használjuk. A világháborúban körülbelül 1000 tonnát lőttek ki a németek „B“ fedőnév alatt, míg a franciáknál 80% brómaceton és 20% klóraceton „Martonite“ név alatt szerepelt.

Az ingerlő harcanyagok második alcsoportjába tartozók közül a Klark I. és Klark II. előállításuk már valamivel körülményesebb.

Klark I. Difenilarszinklorid ( $C_6H_5$ )<sub>2</sub> As Cl  
 Klark II. Difenilarszincianid ( $C_6H_5$ )<sub>2</sub> As CN

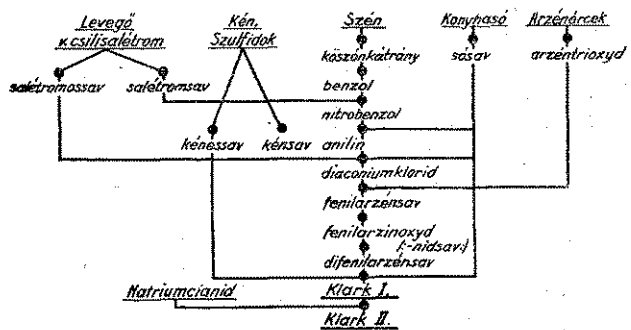

Ismeretes, hogy a Klark-ot a németek akkor vezették be, amikor a klór, foszgén (difoszgén) harcanyagok ellen a gázálarca már védelmet nyújtottak. A Klark volt a „Maskenbrecher“, azaz álarctörő, mert a szűrő aktív szén és vegyi anyaggal itatott kovaföld szájrége, ellene már nem nyújtott védelmet. A Klark és egyéb füstanyagok ellen az álarca harmadik réteggel kell ellátni (fűstszűrő vatta, pehelytoll, szűrőpapír).

A fojtó harcanyagok csoportjába tartozó foszgén előállítása a következőképpen történik.

Foszgén CO Cl<sub>2</sub>

és — Difoszgén vagy Peranyag — (CO Cl<sub>2</sub>)<sub>2</sub>

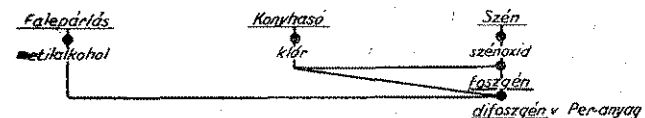

Ha száraz klórgázt száraz szén-gázzal (CO) aktív szén jelenlétében, 125 fok hőmérsékleten ólomhengerben keverünk, nyerjük a foszgént. Az így nyert és hűtés folytán folyékonyan kivált foszgén vaspalackba tölthető.

Tudjuk, hogy a foszgén a festékipar alapanyaga, tehát békében is nagy mennyiségben gyártják. Egy tömitetlen foszgén tartály okozta egy pár év előtt az emlékezetes hamburgi foszgén-katasztrófát.

A maró, hólyaghúzó harcanyagok legjellegzetesebbike a mustárgáz. Előállítása:

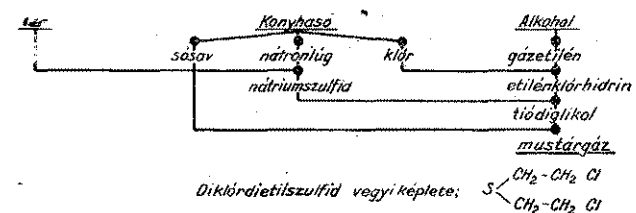

A mustárgáz előállításánál először kén és klór-ként készítik, utóbbit — alkalmas esetben — etilénnel kezelve nyerik a mustárgázt.

felelő készülékek, begyakorolt munkavezetők és munkások és megfelelő nyersanyagok elengedhetetlenek.

A világháborúban a harcanyagok alkalmazásának történeti sorrendje a következő volt. Először a franciák brómacetsavas-etilészert, majd klóracetont használtak. Erre német részről a xylilbromid, aztán brómaceton és a hatékonyabb brómmetil-etilketon volt a válasz. 1915-ben használták a németek először meglepetésszerűleg fűveljárassal a klór-gázt. 1916 februárban a franciák foszgénnel jöttek, májusban a németek difoszgénnel (Verdun) válaszoltak. 1917 júliusban vezették be a németek a Klark I. és a mustárgáz lövedékeket.

Ha a tekintetbe jöhető harcanyagok és anyagok vegyi képleteit nézzük, csaknem mindegyikben ott találjuk a klórt (Cl), vagy ha nem, némely esetben ott szerepel az előállításnál használt nyers és segédanyagok alkotórésze gyanánt. A harcanyagok és anyagok előállításánál tehát a klór nélkülözhetetlen.

Sajátságos és érdekes azonban az is, hogy egyes harcanyagok ártalmatlanná tételénél is nagy szerepe van a klórnak, illetve vegyületeinek. Így például a legveszélyesebb, helyesebben legnehezebben leküzdhető mustárgáz legegyszerűbb és leghatékonyabb közömbösítő anyaga: a klórmész, klóramin és Losantin, amelyek mindegyikében megtalálhatjuk a klórt. A Klark I. (difenilarszinklorid) — kékkeresztes harcanyag — mérgező tulajdonságait a klór teljesen szétrombolja; Klark I. mérgezésnél már a klórmész szagolása is enyhíti a hatást; a bőrre jutott Klark-por izgató, viszkető, sőt hólyaghúzó hatását klórmészoldatba való mártás megsemmisíti; — az Adamsit (difenilaminklórarzin) — ugyancsak kékkeresztes harcanyag — izgató hatását pedig lényegesen csökkenti. Ez esetben helytálló a babonás mondás: „Kutyaharapást szűrivel...“

Nem kell különösebb szakértelem ahhoz, hogy az elmondottakból lássuk azt, hogy nem egy — felette veszélyes és még a jövő háborúj-



**FÜST- és gázvédelmi felszerelések, gázálarca, belégző- és oxigén-készülékek és minden, a füst- és gáz- védelemmel kapcsolatos berendezések**

**GÁZVÉDELMI KFT.**  
 Budapest, IV, Váci-utca 40  
 Telefon: 1-837-88

Bemutató bárhol és bármikor teljesen költségmentesen

ban is valószínűleg használatos — világháborús harcászati és anyag az érdekelt államoknak nem okoz lekiüzdhetetlen nehézséget a nyersanyag beszerzést, valamint az ipari előállítását illetően. Nyílt titok, hogy az egyes államok nemcsak további kutatómunkát végeznek hadi arzenáljaik laboratóriumaiban, de a háborús gyártásra ipariilag be is rendezkednek, illetve meglévő vegyi gyáraikat — szükség esetén — a békebeli termelésről hadi és tömegtermelésre átállíthatják.

A vegyi háborúra felkészült művelt nyugati államok mellett — mint közismert — Szovjet-Oroszország sem marad el semmivel. Nemcsak rendszeres tudományos és elismert értékű kutató munkát végeznek tudósai, de a hadsereg a legintenzívebb gázháborús kiképzésben részesül és mintaszerűen fel is van szerelve. Ismeretes, hogy az orosz hadsereg ezirányú felkészültsége kimondottan támadó jellegű. Az sem titok, hogy jó szomszédaink közül a csehek azok, akiknek nemcsak fegyver- és hadianyag ipara, de harcászati és anyagipara is teljesítőképességű, hiszen csak mustárgázt 5 gyára állíthat elő.

Vannak, akik abban a téves meggyőződésben élnek, hogy a vegyi háború alkalmazásának nagy mértékben korlátokat szab annak költsége volt. Erre nézve csak annyit jegyzek meg, hogy — szakértők szerint — például a mustárgáz nagyüzemi előállítási ára kg-onként körülbelül 2 pengő körüli lehet számításba. Ezzel szemben például a bombák robbanótöltetének kg-onkénti ára körülbelül 5 pengőnek vehető. Utóbbinál még a gyújtóbombák termit anyaga is lényegesen olcsóbb (kg-onként 1 pengő körül lehet).

Ha már a légiháború költségeiről is szó került, gondoljunk csak meg a következőket:

Egy négyzetkilométer terület mustárgázzal való hatékony megfertőzéséhez (1 m<sup>2</sup> területre átlag 20 gr) körülbelül 20 tonna mustárgáz kell (200 mázsa, 20.000 kg). Ennek ára tehát körülbelül 40.000 pengő. 20 tonna szállításához legalább 20 darab 1 tonnás teherbírású repülőgép kell. Egy nagyobb épület lerombolásához körülbelül 100 kg-os bomba szükséges. A robbanóbomba súlyának körülbelül 50—60 százalékát teszi a robbanótöltet. Legolcsóbb természetesen a gyújtóbomba, még ha tömegesen leszórt termit bombát veszünk is. Hatása — kedvező körülmények között — viszont katasztrofális lehet. Egy pár darab — pár pengős — gyújtóbomba milliós értékeket pusztíthat el. Ebből a pár számszerű adatból is kitűnik a tűzvédelemnek nagy jelentősége, légoltalmi szempontból. De látjuk fentiekből, hogy a háború azért semmiesetre sem olcsó mulatság...

A tanulságot és a következtetést az olvasó fantáziájára bizzuk...

\* Forrásmunkák: Wirth-Muntsch, Die Gefahren der Luft u. ihre Bekämpfung, Berlin, 1935. — OLP légoltalmi tanfolyam oktató táblázatai. — Gas u. Luftschutz. — stb.

**Légítámadás ellen védekezz!**

## Légoltalmi híradó

Légoltalmi kiállítást készít elő a Légoltalmi Liga. A magyar légvédelem kiépítésének során az Országos Légvédelmi Parancsnokság elkészült a polgárság légi támadások elleni megszervezését célzó Légoltalmi Liga előkészítő munkájával. A hatósági légoltalom ugyanis véget ér a magánházak kapujánál, a lakóházakban már a polgárság spontán megszervezett alakulatai, a Légoltalmi Liga által kiképzett házi légoltalmi vezetők, házi tűzoltók stb. veszik át a légoltalom ügyének életet vagy halált jelentő munkáját. Mindazok, akik már eddig is átérték a légoltalom ügyének fontosságát, a Légoltalmi Liga keretein belül szervezkedtek és kezdik meg rövidesen működésüket. A Légoltalmi Liga első megnyilatkozása a légoltalmi kiállítás lesz. Ez a rendkívül nagyszabású keretek között megrendezésre kerülő felvonulás lepergeti a magyar légoltalom egész szervezetét, eddigi eredményeit és rámutat a megoldásra váró feladatokra. A légoltalmi kiállítás impozáns kiállítási csarnokait kiegészíti a légoltalmi filmet bemutató mozgóképszínház, valamint a légoltalmi bemutató játék. A nagyszabású kiállításon felvonul a légoltalmi cikkeket gyártó és forgalomba hozó egész magyar ipar és kereskedelem is. A résztvevni szándékozók számára készséggel szolgál felvilágosítással az ideiglenes működését máris megkezdett Légoltalmi Liga (Petróczy István ny. ezredes, I, Pauler-u. 1).

A velencei önkéntes tűzoltótestület által folyó évi március 4-től március 21-ig rendezett gáz- és légvédelmi tanfolyam záróelőadása március 21-én délután a községháza tanácstermében tartatott meg.

A záróelőadáson megjelent Kovács István járási tűzrendészeti felügyelő is, ki a tanfolyam hallgatói határozott, biztos feleletei és a légvédelemben szerzett ismeretei felett teljes elismerését és egyben örömet nyilvánította, buzdító szavakkal a folyó évi tanfolyamot berekesztette.

Dícséret és elismerés illeti a tanfolyam rendezőjét és vezetőjét, Kovács Béla vezetőjegyzőt, az egyesület parancsnokát, aki fáradságot nem ismerve, a tanfolyam ideje alatt az esti órákban oktatta a hallgatókat.

A tanfolyam 30 hallgatója a tűzrendészeti felügyelő által látogatási bizonyítvánnyal láttattak el és a jövő évben rendezendő tanfolyamon mint haladók fognak részt venni.

Harcgázok elleni védelem oktatásának könnyítésére az ismert svéd gázvédelmi kutató, Engel, célszerűbb osztályozást ajánl.

I. Könyveztetők („fehérkereszt“, brómaceton, klóracetofenon).

II. Légzési mérgek: 1. fojtók („zöldkereszt“, klór, foszfén peranyag, klórpikrin, etildiklórrazin), 2. izgatók (klarkvegyületek, „kékkereszt“).

III. Bőrmérgek (sárgakereszt“, mustárgáz, levi- zit).

A harcászati ilyen szempontból való csoportosítása egyben rámutat arra, hogy az emberi szervezet hol van kitéve veszélynek. Könyveztetőknél csak az emberi szem, légzési mérgeknél a légzőszervek, bőrmérgeknél az egész test van kitéve veszélynek.

**Csonka János gépgyára** gyártja a

mindenhol bevált, tökéletes **tűzoltómotorokat!**





# Tűzrendészeti Közlöny

A Magyar Országos Tűzoltó-Szövetség hivatalos lapja

Megjelenik minden hó 1-én és 15-én

Az előfizetési és hirdetési díjakat a Magyar Országos Tűzoltó-Szövetség 28.297. számú csekkaszámlájára lehet beküldeni. Csekkürlap minden postahivatalban kapható.

Szerkesztőség és kiadóhivatal:

**BUDAPEST**  
**IV, Bástya-utca 13**

Előfizetési ára egész évre 12 pengő a Polgári Lég- és Gázoltalom című melléklettel együtt. — A szerkesztőség címére küldött szakcikkeket, ha közlésre alkalmasak, díjazzuk

## Tűzoltótestületek a lapot tagdíj fejében kapják

**1937. évi május hó 8–9-én Budapesten a Magyar Országos Tűzoltó-Szövetség országos választmányi közgyűlése és újjáalakuló nagygyűlése**

### Az első fecskék

Írta: Lukács Zoltán dr

Mint ebben a mostani nyirkos, borzongós, tavasznak csúfolt időben a felhők közül kivillanó napfényt, olyan örömmel üdvözi a magyar tűzoltótársadalom azokat az újabb intézkedéseket, amelyek a tűzrendészeti törvény és végrehajtási utasítása kiadása óta a tűzrendészet már-már nyomasztóan sötét egén mint első fecskék megjelentek.

Legutóbbi számunkban vezérhelyen emlékeztünk meg azokról a „leeresztett sorompók”-ról, amelyek a tűzrendészet fejlődése, a tűzoltóságok gyorsabb iramú szervezése és hatékonyabb működése elé gátat vetnek. Már ennek a cikknek befejező soraiban utaltunk arra a legújabb értesülésre, hogy egyes alapvető kérdések tisztázása után, a járási tűzrendészeti felügyelői tanfolyam meghirdetésével megnyitlak végre a lezárt sorompók és remélhetőleg le se zárulnak többé annál is inkább, mert az a tűzrendészet fejlődése már végzetes kihatással volna.

Az első fecskét, a járási tűzrendészeti tanfolyam rendezése tárgyában kiadott rendeletet, rövidesen követte egy másik, mely a tiszteletdíjas vármegyei és járási tűzrendészeti felügyelők költségátalányát szabályozza folyó évi január 1-ig visszamenőleg olyképpen, hogy a nagyobb vármegyék felügyelői részére 120 P, a kisebb vármegyék felügyelői részére 100 P, a járási tűzrendészeti felügyelők részére pedig kivétel nélkül 50 P havi költségátalányt állapít meg.

Nem részesíti költségátalányban az országban működő négy hivatásos vármegyei tűzrendészeti felügyelőt a rendelet, de utal arra, hogy ezek kiszállási költségeire a fennálló törvényes rendelkezések az irányadók. Ez úgy értendő, hogy a foganatosított tűzrendészeti vizsgálatról vagy útitaszámlát nyújthat be, vagy az 1700—1937. M. E. sz. rendelet 3. pontja alapján, mivel a beosztásából kifolyólag gyakran teljesít külszolgálatot, kiszállási költségeinek átalányozását kéri az illető vármegye törvényhatóságától. Úgy a tanfolyamhirdetményt, mint a felügyelők

költségátalányát megállapító rendeletet lapunk hivatalos részén teljes egészében közöljük.

Jóváhagyott költségvetési fedezetet nyert a kerületi tűzrendészeti felügyelők költségátalánya is, úgyhogy a kerületi felügyelet megszervezésének, illetve a kerületi felügyelők kinevezésének többé nincsen akadálya és az állások betöltése rövidesen megtörténhet.

Az Országos Szövetség újjáalakulására a 180.000-es rendelettel engedélyezett és március hó 31-ével lejárt határidőt a belügyminiszter két hónappal meghosszabbította ugyan, azonban kilátás van arra, hogy az új alapszabály rövidesen előzetes jóváhagyást nyer. Éppen ezért, és nogy az újjáalakuláson való részvételt a tűzoltótársadalom széles rétegei számára megkönnyítse, a Magyar Országos Tűzoltó-Szövetség az újjáalakuló nagygyűlés időpontját az előző számunkban közölt május hó 23-a helyett május hó 9-re tűzte ki, amikor a Nemzetközi Vásárral kapcsolatban ötvenszázalékos vasúti kedvezményben részesülhetnek a Budapestre utazó tűzoltók is. Nagygyűlés után a vásár, különösképpen pedig az ott bemutatásra kerülő rendkívül tanulságos légoltalmi kiállítás megtekintése úgy tűzoltói, mint légoltalmi szakszempontról feltétlenül kívánatos. A nagygyűlés és ezzel kapcsolatos ülések meghívói lapunk más helyén olvashatók.

Tűzrendészetünk új fejezete, a magyar tűzoltóság fejlődésének új és jelentős korszaka veszi kezdetét a Magyar Országos Tűzoltó-Szövetség május hó 9-én tartandó újjáalakuló nagygyűlésével. A tűzoltóságnak — úgyszólván — második alapkövetését jelenti ez a nap, éppen ezért kívánatos volna, ha ez alkalommal a bajtársak olyan hatalmas számmal jelennének meg a nagygyűlésen, amely úgy számbelileg, mint fegyelmezettségek tekintetében méltóan képviselné a magyar tűzoltóság tömegeit.

Tűzoltók! Bajtársak! Aki csak teheti, jöjjön és vegyen részt a Szövetség nagygyűlésén.

# HIVATALOS RÉSZ

## ÉRTESÍTÉS

*A Magyar Országos Tűzoltó-Szövetség a Nemzetközi Vásárral kapcsolatos utazási kedvezményekre való tekintettel közölni engedett, amikor újjáalakuló nagygyűlésének lapunk legutóbbi számában közölt időpontját megváltoztatva, azt május hó 9-re tűzte ki.*

Ad 95—1937. szám.

## Hirdetmény

### A járási tűzrendészeti tanfolyamra felvétel

A m. kir. belügyminiszter 108.295—1937. B. M. számú leiratával — a feltételnek megfelelő, legalább 35 hallgató jelentkezése esetére — az 1937. évben két járási tűzrendészeti felügyelői tanfolyam tartását engedélyezte. Az első tanfolyam május hó 10-től július 10-ig, a második szeptember 1-től október 30-ig tart. Egy-egy tanfolyamra legfeljebb 50 hallgató vehető fel.

A tanfolyamra való felvételt írásban kell kérni. A kérvényt a tanfolyam parancsnokához (Budapest, Tűzoltófőparancsnokság, Kun-u. 2) kell benyújtani. A kérvény beadásának legkésőbbi határideje: az első tanfolyamra 1937 május elsejének déli 12 órája, a második tanfolyamra 1937 augusztus 20-ának déli 12 órája.

A 2 (kettő) pengős okmánybélyeggel ellátott kérvényhez mellékelni kell a folyamodó

- a) születési anyakönyvi kivonatát;
- b) főiskolai, vagy legalább érettségi, avagy ezzel egyenlő iskolai végzettségét igazoló bizonyítványát;
- c) katonai szolgálatát és esetleg légvédelmi képzettségét igazoló okmányát;
- d) magyar állampolgárságát (községi illetőségét) igazoló okmányát (közszolgálatban állóknak ezt az okmányt nem kell csatolniok);
- e) testi épséget igazoló hatósági orvosi bizonyítványát;

f) feddhetetlen előéletét és nemzeti szempontból teljes megbízhatóságát igazoló erkölcsi bizonyítványát (közszolgálatban állóknál az erkölcsi bizonyítványt a hivatalfőnök ilytartalmú bizonyítványa pótolja).

A tanfolyammal kapcsolatban fizetendő díjak a következők:

- a) felvételi díj 10 (tíz) pengő;
- b) tandíj könyvekkel együtt 100 (egyszáz) pengő;
- c) vizsgadíj 30 (harminc) pengő.

A felvételi díjat a kérvény benyújtása alkalmával, a tandíjat a tanfolyam első napjáig, a vizsgadíjat a vizsga napjáig a tanfolyam parancsnokságánál kapható „Magyar Országos Tűzoltótisztképző Tanfolyam, Budapest, VIII, Kun-u. 2” című, 47. számú, vagy bianco takarékpénztári befizetési lapon kell befizetni.

A felvételi bizottság a kellően fel nem szerelt kérvényeket nem veszi figyelembe.

A tanfolyamra elsősorban azokat veszik fel, akik már ezidőszert is hivatásos tűzoltótiszt, vagy tűzrendészeti felügyelői állásban vannak, illetőleg ez utóbbi teendőket ellátják és akiket a tanfolyamra felettes hatóságuk küld ki; azután azokat, akiket valamelyik hatóság kíván tűzoltótiszt, tűzrendészeti felügyelővé kiképeztetni, végül azokat, akiknek főiskolai végzettségük van, vagy a hadseregben mint tisztok szolgáltak.

A hallgatók a tanfolyam tartama alatt iskolai fegyelem alatt állanak és rendszeres tűzoltói szolgálatot teljesítenek.

A felvételi bizottság döntéséről a felvételre jelentkezőket a tanfolyam parancsnoka írásban értesíti, a tanfolyamra felvett jelentkezőkkel azonkívül a tanfolyam megkezdésének pontos időpontját is közli.

Budapest, 1937 március 26.

A Magyar Országos Tűzoltótisztképző Tanfolyam parancsnoksága

## Rendelet

A m. kir. belügyminiszter 111.028—1937. V/a. számú körrendelete a vármegyei és járási tűzrendészeti felügyelők költségátalányának megállapítása tárgyában

(Valamennyi alispánnak, Békés, Csanád-Arad-Torontál k. e. e., Pest-Pilis-Solt-Kiskun, Szatmár-Ugocsa-Bereg k. e. e. várm. kivételével.)

A vármegyei és járási tűzrendészeti felügyelők költségátalányát az 1936.X. tc. 5. §-ának (6) bekezdése alapján — a pénzügyminiszter úrral egyetértően — 1937. évi január hó 1-től a további rendelkezésig a következőképp állapítom meg.

1. A vármegyei tűzrendészeti felügyelő költségátalánya:

a) Baranya, Borsod, Gömör és Kishont k. e. e., Fejér, Győr, Moson és Pozsony k. e. e., Hajdu, Heves, Somogy, Szabolcs és Ung k. e. e., Tolna, Vas, Veszprém, Zala vármegyékben havi 120, azaz egyszázhusz pengő.

b) Abaúj-Torna, Bács-Bodrog, Bihar, Csongrád, Jász-Nagykun-Szolnok, Komárom és Esztergom k. e. e. vármegyékben, továbbá Nógrád és Hont k. e. e., Sopron, Zemplén vármegyékben a vármegyei tűzrendészeti felügyelő költségátalánya havi 100, azaz egyszáz pengő.

Az a) — b) alatt fel nem sorolt vármegyékben rendszeresített állásban levő vármegyei tűzrendészeti felügyelők illetményeire e rendelet rendelkezései nem vonatkoznak, illetőleg ebben a tekintetben a vonatkozó törvényes rendelkezések az irányadók.

2. A járási tűzrendészeti felügyelő költségátalánya valamennyi járásban 50, azaz ötven pengő.

A vármegyei tűzrendészeti felügyelő költségátalányát az alispánjának, a járási tűzrendészeti felügyelő költségátalányát az illetékes járási főszolgabírónak havonként előre utalom ki, akik azokat a vármegyei, illetőleg a járási tűzrendészeti felügyelőknek szabályszerű nyugta ellenében késedelem nélkül kötelesek kifizetni. A kifizetés megtörténtét igazoló nyugtát hozzám kell felterjeszteni.

A tűzrendészeti felügyelőknek a folyó évi költségátalányok terhére esetleg kifizetett előleget az általam utalt összegből vissza kell téríteni.

Erről alispán urat azzal értesítem, hogy fentieket tudomás és mihez tartás végett a járási főszolgabírákkal és tűzrendészeti felügyelőkkel is közölje.

Budapest, 1937 március 26.

A miniszter helyett

Tomaszovits alk. államtitkár

# Meghívó

## I.

A Magyar Országos Tűzoltó-Szövetség elnöksége 1937. évi május hó 8-án, szombaton délelőtt 9 órai kezdettel a Szövetség székházában (IV, Bástya-utca 13)

### ELNÖKSÉGI ÜLÉST

tart, melyre az elnökség tagjait ezen az úton bajtársi tisztelettel meghívjuk.\*

*Az ülés napirendje:*

1. Megnyitás.
2. Jegyzőkönyvhitelesítő két tag kijelölése.
3. A múlt ülés jegyzőkönyvének felolvasása és hitelesítése.
4. Az országos választmányi közgyűlés és nagygyűlés tárgyainak előkészítése.
5. Folyóügyek.
6. Esetleges indítványok tárgyalása.

Ezen az úton is értesítjük az elnökség tagjait, hogy a Budapesti Nemzetközi Vásárral kapcsolatos félárú vasúti jegy szerezhető, esetleg ezen a napon több irányból indítandó filléres vonatok használata is lehetséges.

## II.

Május 9-én nyomban a nagygyűlést követő országos választmányi ülés után, ugyanott, vagyis a Budapest székesfővárosi új városháza (IV, Váci-utca 62) kistermében a megválasztott új elnöki tanács

### elnöki tanácsülést

tart. Ennek az ülésnek tárgya csupán az elnöki tanács újjáalakulása.

Budapest, 1937 április 8.

Szilágyi Lajos dr sk.,  
cs. és kir. kamarás, főisp.,  
orsz. tűzr. felügyelő, orsz. elnök.

Papp Ferenc sk.,  
ny. tűzoltófőpar.,  
orsz. főtitkár.

\* Névre szóló külön meghívókat nem adunk ki.

1094—1937. sz.

# Meghívó

A Magyar Országos Tűzoltó-Szövetség országos választmánya 1937. évi május hó 8-án délelőtt 11 órakor a Budapest székesfőváros új városházának (IV, Váci-utca 62) nagytermében tartja

### ÉVI RENDES KÖZGYÜLÉSÉT.\*

*A közgyűlés napirendje:*

1. Jegyzőkönyvhitelesítő két tag kijelölése.
2. Elnökség jelentése.
3. Az 1936. évi 180.000. B. M. számú rendelet 66. §-ában előírt újraalakulással kapcsolatos új alapszabályok letárgyalása.
4. A zárszámadások bemutatása a számvizsgálóbizottság jelentése és a zárszámadás feletti határozathozatal.
5. A költségvetési és vagyonomérleg letárgyalása.
6. Elnökségi bejelentések és indítványok.
7. Olyan indítványok tárgyalása, melyeket a közgyűlést 20 nappal megelőzően az elnökséghez írásban beadtak.

A régi alapszabály 19. §-a értelmében az országos választmány tagjai:

1. Az elnökség;
2. Budapest székesfőváros hivatásos tűzoltóságának igazolt képviselője;
3. a törvényhatóság tűzoltószövetségeknél tisztvil-

gati, megválasztott tagokból a Magyar Országos Tűzoltó-Szövetség elnöksége által kinevezett, illetve megválasztott vármegyei tűzrendészeti felügyelők, vagy hatóság által választott, illetve kinevezett helyetteseik;

4. a hatóság által kinevezett, illetve megválasztott vármegyei városok hivatásos tűzoltófőparancsnokai, illetve vezető parancsnokai, vagy azok tiszti rangban levő igazolt helyettese;

5. Budapest székesfőváros, továbbá a törvényhatósági és megyei városok hivatásos tűzoltófőparancsnokai, illetve vezető parancsnokai, vagy azok tiszti rangban levő igazolt helyettese;

6. Budapest székesfőváros és a törvényhatósági és megyei városok önkéntes tűzoltóparancsnokai, vagy azok tiszti rangban levő igazolt helyettese;

7. a nagygyűlés által a tűzrendészet iránt érdeklődők sorából választott 30 tag.

Értesítés! A május 8-i országos választmányi ülés után a IV, Ferenciek tere 7. sz. alatt levő Kárpátia étterem és sörözőben együttesen ebédelünk étlap szerint, melynek áraiból erre az ebédre és általában a nagygyűlés tartamára minden igazolt nagygyűlési résztvevő 10 százalék engedményt kap.

Budapest, 1937 április 7.

Szilágyi Lajos dr sk.,  
cs. és kir. kamarás, főisp.,  
orsz. tűzr. felügyelő, orsz. elnök.

Papp Ferenc sk.,  
ny. tűzoltófőpar.,  
orsz. főtitkár.

\* Névre szóló külön meghívókat nem adunk ki.

1096—1937. szám.

# Meghívó

A Magyar Országos Tűzoltó-Szövetség 1937 május 9-én délelőtt 10 órakor Budapesten a Budapest székesfőváros új városházának tanácstermében (IV, Váci-utca 62) tartja

### XXVI. NAGYGYÜLÉSÉT,

melyre a tagtestületeket, hatóságokat, társszövetségeket és a tűzoltó intézmény barátait és pártfogóit tisztelettel meghívjuk.\*

*A nagygyűlés napirendje:*

1. Elnöki megnyitó.
2. Igazoló bizottság jelentése.
3. Kéttagú jegyzőkönyvhitelesítő kiküldése.
4. Az elnökségnek a szövetség működéséről és az ország tűzrendészeti állapotáról szóló jelentéséről határozathozatal.
5. Az országos választmány által előterjesztett zárószámadások és vagyonomérleg feletti határozathozatal és a számvizsgálóbizottság jelentésének kapcsán a számadók részére a felmentvény megadása.
6. Az 1936. évi 180.000. B. M. számú rendelet 66. §-ában előírt újraalakulással kapcsolatos új alapszabályok letárgyalása és elfogadása.
7. Az évi költségvetés megállapításához szükséges irányelvek meghatározása az országos választmány részére a következő országos közgyűlésig terjedő időre.
8. Szövetségi társelnökök és 3 alelnök megválasztása 3 évi időtartamra. (Az egyik alelnököt a kerületi tűzrendészeti felügyelők közül kell választani.)
9. Számvizsgálóbizottsági elnök 3 rendes és 2 tagból álló számvizsgálóbizottság megválasztása 3 évi időtartamra.
10. 45 választmányi tag megválasztása 5 évi időtartamra.
11. A tiszteletbeli tagok megválasztása.
12. A nagygyűlést megelőzően 20 nappal az elnökséghez írásban beadott indítványok tárgyalása.
13. Netáni fellebbezések tárgyalása.
14. A következő nagygyűlés helyének megállapítása.
15. A nagygyűlés berekesztése.

1095—1937. szám.

**Meghívó**

A Magyar Országos Tűzoltó-Szövetség újjáalakuló országos nagygyűlésnek lefolyása után, 1937 május 9-én, Budapest székesfőváros új városháza tanácstermében (IV, Váci-utca 62)

**AZ ÚJ ORSZÁGOS VÁLASZTMÁNY ALAKULÓ KÖZGYŰLÉST**

tart.\*

*Napirend:*

1. Megnyitás.
2. Jegyzőkönyvhitelesítő két tag kijelölése.
3. Az elnöki tanács tagjainak 3 évi időtartamra megválasztása.
4. Az ügyész, számvevő és lapszerkesztő megválasztása és ezek tiszteletdíjának megállapítása.
5. A szövetségi titkár, a pénztárnok, irodatiszt és irodai segédszemélyzet tiszteletdíjának megállapítása.
6. Az évi költségvetés megállapítása.
7. A tisztikar-, az elnöki tanács-, a számvizsgáló- és szakbizottsági tagok utazási és ellátási díjainak megállapítása.
8. Pest-Pilis-Solt-Kiskun vármegyei tűzoltószövetség tagsági díj törlés iránti kérelme ügyben határozathozatal.
9. Ülés előtt 10 nappal beadott indítványok tárgyalása.
10. Elnöki tanács javaslata alapján tűzoltószövetségi díszjelvény adományozás.
11. Netáni fellebbezések elintézése.
12. Az ülés berekesztése.

Budapest, 1937 április 8.

*Szilágyi Lajos dr sk.,* *Papp Ferenc sk.,*  
cs. és kir. kamarás, főisp., ny. tűzoltófőpar.,  
orsz. tűzr. felügyelő, orsz. elnök. orsz. főtitkár.

\* Névre szóló külön meghívókat nem adunk ki.

123—1937. sp. szám.

**Meghívó**

A Magyar Országos Tűzoltó-Szövetség SEGÉLYZŐPÉNZTÁRA 1937 május 9-én dél előtt, közvetlenül a nagygyűlést követő országos választmányi ülés befejezése után ugyanott, vagyis a Budapest székesfőváros új városházának tanácstermében (Váci-utca 62. sz.) tartja

**ÉVI RENDES KÖZGYŰLÉSET,**

melyre a tagtestület meghatalmazott képviselőit tisztelettel meghívjuk.\*

*A közgyűlés napirendje:*

1. Jegyzőkönyvhitelesítők kiküldése.
2. Az elnökség 1936. évi jelentése.
3. A zárszámadás feletti határozathozatal. A számvizsgálóbizottság jelentése és a felmentvény megadása.
4. Az elnökség által beterjesztett költségvetési előirányzat feletti határozathozatal.
5. A Magyar Országos Tűzoltó-Szövetség számvizsgálóbizottságának a folyó évre a számvizsgálattal való megbízása.
6. A Magyar Országos Tűzoltó-Szövetség elnöksége és tisztikarának a Segélyzőpénztár ügyeinek vezetésével három év tartamára való megbízása.
7. Az elnökség által előterjesztett indítványok feletti határozathozatal.
8. Baleseti segélyezések ügyében bejelentett fellebbezések végérvényes eldöntése.
9. A tagtestületek által a közgyűlés előtt legalább nyolc nappal az elnökséghez írásban beadott esetleges indítványok tárgyalása.
10. Jegyzőkönyvhitelesítő két tag kiküldése.

Budapest, 1937 április 7.

*Szilágyi Lajos dr sk.,* *Papp Ferenc sk.,*  
cs. és kir. kamarás, főisp., ny. tűzoltófőpar.,  
orsz. tűzr. felügyelő, orsz. elnök. orsz. főtitkár.

\* Névre szóló külön meghívókat nem adunk ki.

**A nagygyűlési meghívó folytatása**

A nagygyűlés tagjai:

Az alapszabályok 14. §-a értelmében a nagygyűlés tagjai:

1. az országos választmány tagjai;
2. a Magyar Országos Tűzoltó-Szövetség kötelékébe tartozó és tagsági díjjal hátralékban nem levő tűzoltóságok egy-egy képviselője;
3. a jelenlevő, hatóságilag kinevezett vagy törvényhatósági tűzoltó-szövetségek által választott összes tűzrendészeti felügyelők és a jelenlevő hivatásos tűzoltótisztek, amennyiben szövetségük, illetve testületük az országos szövetségnek tagja;
4. a tűzoltó szervezetek és közhatalóságok, valamint a szaktestületek közötti kapcsolat kívánatos lévén, a nagygyűlésre az összes törvényhatóságokat és az elnökség által esetről-esetre megállapítandó rokon országos szakegyesületeket meg kell hívni, azok kiküldöttjei — legfeljebb azonban egy-egy — a nagygyűlésnek szintén teljes jogú tagjai. Ezeknek a szakegyesületeknek névsorát a nagygyűlés előtt tartott elnökségi ülés állapítja meg.

Az 1. és 3. pontok alatt felsorolt tagsági jogosultság személyi jog lévén, meghatalmazott útján nem gyakorolható.

A törvényhatósági szövetségek jogosítva

vannak tisztviselőik, választmányuk tagjai, illetve a tűzrendészeti felügyelők vagy hivatásos tisztek közül, amennyiben tagtestületeiknek száma ötvennél kevesebb, egy, ha száznál nem több, két, ha pedig ez százon felül van, három tagot képviselőjükre kiküldeni.

Minden meghatalmazott tartozik képviselőtére vonatkozó jogosultságát testülete által kiállított és kebelbeli tiszt minőségét, illetve állását igazoló szabályszerű igazolvánnyal tanúsítani. A képviselők igazolása — a megjelölt okiratoknak személyesen eszközölt bemutatása útján — az elnökség által kiküldött bizottság előtt történik.

Egynél több szavazati jogot senki sem gyakorolhat.

Minden igazolt tag ismertető jelvényt kap, melyet felszólításra előmutatni tartozik.

A nagygyűlés határozatképes, ha azon legalább harminc igazolt tag van jelen, ebben a számban azonban az elnökség és a választmányi tagok bent nem foglaltathatnak.

Budapest, 1937 április 7.

*Szilágyi Lajos dr sk.,* *Papp Ferenc sk.,*  
cs. és kir. kamarás, főisp., ny. tűzoltófőpar.,  
orsz. tűzr. felügyelő, orsz. elnök. orsz. főtitkár.

\* Névre szóló külön meghívókat nem adunk ki.

Rovatvezető: Papp Ferenc főtitkár

(Ebben a rovatban minden érdeklődésre készséggel ad felvilágosítást, esetleg elvi magyarázatot a szerkesztőség.)

## Megoldást nyertek a legfogósabb kérdések

Lapunk legutolsó számának ebben a rovatában még tele voltunk panasszal és a tűzrendészeti ügyek intézését kátyúba ragadt szekérhez hasonlítottuk. Örömmel adjuk ugyanitt tudomásul, hogy hirtelen kirobbanásszerű változással új időszak kezdődik, amely úgylátszik, az 1936. évi X. tc.-nek és ennek végrehajtási utasításának, az 1936. évi 180.000. B. M. sz. rendelet rendszeres végrehajtásának, foganatosításának, keresztülvitelének és ezáltal a tűzrendészet fejlesztésének kezdetét és rendszeres folytatását is jelenti.

Ebben a rovatban tárgyaltuk az országos tűzrendészeti felügyeletnek gátat vető azt a körülményt, hogy a kódez 68. §-a ellenére — mely pedig gondoskodott átmeneti intézkedésekről — a tűzrendészeti felügyelet ellátása úgyszólván az egész országban zátonyra került.

A hivatásos tűzrendészeti felügyelők egynémelyikénél még a fizetést is törölték a költségvetésből az elől hivatkozott § 2. bekezdése alapján. A tiszteletdíjas felügyelők átalányait és a hivatásos felügyelők kiküldetési költségeinek fedezetét pedig országsszerte kihúzták a költségvetésekből.

Ennek a legégetőbb kérdésnek radikális megoldását jelenti a m. kir. belügyminiszternek a vármegyei és járási tűzrendészeti felügyelők költségátalányának megállapítására vonatkozólag kiadott 111.028—1937. V/a. számú körrendelete, melyet szószerint közöl lapunknak mai száma. Ehhez itt csak azt fűzzük hozzá, hogy a rendelet Békés, Csanád-Arad-Torontál k. e. e., Pest-Pilis-Solt-Kiskun, Szatmár-Ugocsa-Bereg k. e. e. vármegyék kivételével rendelkezik. Ez azonban tévedés, mert a rendeletnek csak a vármegyei felügyelőkről intézkedő része nem vonatkozik ezekre a megjelölt megyékre. A járási felügyelőkre vonatkozó részei azonban a rendeletnek ezekre a megyékre is szólnak. Szövetségünk mihelyt ezt a tévedést észrevette, nyomban előterjesztéssel élt és azóta intézkedés is történt ilyen irányban.

Minden remény megvan arra is, hogy rövidesen kinevezik mind a nyolc kerületi tűzrendészeti felügyelőt. Ezzel azután kezdetét veszi a felügyeleti tevékenység terén az egész ország területén az egységes fejlesztése, kiképzése a tűzoltóságoknak és az ország tűzrendészetének.

Ugyanebből a lapból értesül az egész tűzoltóvilág, hogy a Magyar Országos Tűzoltó-Szövetségnek a kódez 66. §-ában előírt újraelakulására, május 9-ére, már ki is tűztük a nagygyűlést, melynek tárgysorozata és a vele kapcsolatos

számban található meg. Az Országos Szövetség újjaalakulásával egyidejűleg minden vármegyei szövetség megkapja a vármegyei szövetségek újjaalakulásához használandó és a m. kir. belügyminisztérium által már előzetesen jóváhagyott alapszabály-mintát.

Ugyanerre az időre minden valószínűség szerint megkapjuk, és pedig a Belügyi Közlöny útján, az önkéntes tűzoltótestületek új alapszabály-mintáját, melynek jóváhagyásához a m. kir. belügyminiszter úr előzetes hozzájárulását már szintén biztosítottuk, úgyhogy nem lesz most már akadálya annak, hogy országsszerte megtörténjenek a kódez 20. §-ának 4. bekezdésében előírt átalakulások az önkéntes tűzoltótestületek keretében is. Ebből az alapszabályból minden testületnek öt példányra lesz szüksége, melyet a vármegyei tűzoltószövetség útján kell igényelni.

Megjelenik rövidesen a hivatásos tűzoltóságok szervezeti szabályrendelete és szolgálati szabályzata is, továbbá a köteles tűzoltóságok megalakulásánál használandó szabályrendelet-minta. Ezek által az összes tűzoltóságok szervezése vagy újjaaszervezése és egyben fejlődése és fejlesztése kezdetét veheti.

Május 10-én már meg is kezdődik az első járási tűzrendészeti felügyelői tanfolyam, melynek hirdetménye a belügyminiszter úr 108.295—1937. V/a. sz. rendelete folytán már lapunk előző számában megjelent. Erre a tanfolyamra május 1-ig lehet és kell jelentkezni. Ilyen tanfolyam ebben az évben még legalább egy, de valószínűleg kettő is lesz.

Rövidesen megkapjuk a kerületi tanfolyamok engedélyezését is és kezdetét veheti az önkéntes tűzoltóparancsnok és tisztképzés országsszerte.

## Felhívás

a vármegyei tűzoltószövetségek elnökségeihez

A „Tűzrendészeti Közlöny“, mint a Magyar Országos Tűzoltó-Szövetség hivatalos lapja, közel hat évtizede szolgálja a tűzrendészet és az ország tűzoltótársadalmának érdekeit.

A tűzrendészeti végrehajtási utasításban foglalt nagy átszervezési munka tulajdonképpen most indul meg. Az Országos Tűzoltó-Szövetség és a törvényhatósági szövetségek átalakulása máris küszöbön áll. A napokban megjelent a rendelet a vármegyei és járási tűzrendészeti felügyelők tiszteletdíjának folyósítása ügyében is. Sor kerül rövidesen a községek tűzrendészeti helyzetének megsegítésére. Mindezekről pontos tájékoztatást adunk lapunk hasábjain, úgyhogy a Tűzrendészeti Közlönyt nem nélkülözheti a jövőben egy tűzrendészeti felügyelő sem.

Felkérjük ezért a szövetségek elnökségeit, hogy valamennyi tűzrendészeti felügyelőjük számára fizessenek elő a Tűzrendészeti Közlönyre. Az évi 12 P előfizetési díj a Magyar Országos Tűzoltó-Szövetség (Budapest, IV, Bástya-utca 13) 23.297. postacsekkszámlájára fizetendő be.

Kiadóhivatal

**Csonka János gépgyára** gyártja a

mindenhol bevált, tökéletes **tűzoltómotorokat!**

# HÍREK



Vida Antal, a győri hivatásos tűzoltóság első őrsparancsnoka a múlt hó 14-én elhunyt. Fiatalon lépett a hivatásos tűzoltóság szolgálatába és azóta rendszerető munkával, bátorsággal és tudással dolgozott a tüzzel felvett küzdelemben és minden alkalommal igazolta rátermettségét. Temetésén a győri hivatásos és a környékbeli önkéntes és gyári tűzoltóságok képviselői is megjelentek és mondtak a sírnál utolsó Isten hozadékot.

A Magyar Országos Tűzoltó-Szövetség elnöksége folyó évi április hó 17-én délelőtt 9 órakor elnökségi ülést tart, amelynek tárgysorozatán számos fontos kérdésen felül a Szövetség május hó 8—9-én tartandó országos választmányi közgyűlés és újjáalakuló nagygyűlés előkészítése is szerepel. Ülés után az elnökség tagjai tanulmányi kirándulás keretében megtekintik a Magyar Állami Gépgyár telepét. A gyár bemutatja a Flórián II. kis-motoros fecskendőket és legújabban készített normál-típusú tűzoltói vízfordó kocsiját.

Az angol király koronázása alkalmából a figyelmes rendezőség gondoskodott arról is, hogy az oda távoli országokból érkező közönség — a koronázás felejthetetlen élményein túl — különleges látnivalókban gyönyörködhesen. Így a tűzoltóság

A 180.000/1936. B. M. rendeletben előírt *hordozható motoros fecskendőket, vízfordó kocsikat és kézi működésű, országos egységű szívónyomó fecskendőket*, továbbá autófecskendőket, tűzoltószer automobiloikat, tűzoltószivattyúval kombinált öntözőautókat minden igényt kielégítő szerkezettel, megbízható és tartós kivitelben

a „**MÁVAG**” gyártja!

Forgalomba hozza és ajánlattal szolgál:

**Magyar Királyi Állami Vasgyárak Kereskedelmi Képviselete Rt.**

**Budapest, V,  
Vilmos császár-út 28**

**Telefon: 1-273-20**

kiküldöttéi számára is külön programot állítottak össze. Megtekinthetik Londont, a büszke angol hadiflottát, a parlament épületét, stb. Kihallgatáson fogadja őket Cranborne külügyi államtitkár és a londoni főpolgármester. A tűzoltók megtekinthetik a londoni tűzoltófőparancsnokságot és egyes őrségeit egész szervezetével, nagyszerű felszerelésével. Riasztási és bemutató gyakorlatot is tartanak a vendégek részére Morris őrnagy, a londoni tűzoltóság főparancsnokának személyes vezetése mellett. Megtekinthetik továbbá Guild Hall és Norwich City városok tűzorségét és a mentőegyesület gyakorlatait. Norfolk város tűzoltótestülete bajtársi estét rendez a vendég tűzoltók tiszteletére.

A Magyar Országos Tűzoltó-Szövetség héttagú küldöttséggel képviselteti magát a koronázási ünnepségen és a felsorolt, szakszemponthól is figyelmet érdemlő bemutatón.

A tűzoltóbajtársi eszmének kedves megnyilvánulása, hogy őfelsége VI. György király által elsőnek lovaggá ütött Sir Thomas Cook, a brit alsóház tagja, aki egyben az angol tűzoltószövetség elnöke, meleghangú meghívást küldött a Magyar Országos Tűzoltó-Szövetségnek. A meghívás szerint a Szövetség egy képviselőjét Sir Thomas Cook teljesen díjmentesen vendégül látja a május 10-től 14-ig terjedő koronázási ünnepségeken és ezenfelül május hó 14-től 18-ig norfolki birtokán. Az illető csupán az oda- és visszautazás költsége terheli.

Békés vármegye alispánjának legutóbbi jelentése szerint a vármegye területén 186 tüzeset fordult el. Az összes tűzkár 85.877 pengő, mely az előző évvel szemben 17 százalékos javulásnak felel meg. Legtöbb tüzeset Békéscsaba megyei városban volt, míg a tűzkár összegét illetőleg Füzesgyarmat község vezet 11.115 pengő tűzkárral.

A vármegye tűzrendészete terén az az említésre méltóbb változás, hogy Mezőmegyer község tűzoltószertárát megnagyobbította, Békéscsámon község másházát építtet, Gyula megyei város képviselőtestülete és Orosháza község előljárósága foglalkozott új tűzoltószertár építésének kérdésével.

A magyar városok tűzrendészeti kiadásairól legutóbb összeállítás jelent meg. Eszerint Budapest székesfőváros összes kiadásának 1.5 százalékát fordítja tűzrendészetre, úgyhogy 106 pengő kiadás esik minden budapesti házra. Vidéken aránylag Győr viseli a legnagyobb terhet, ahol házanként majd 26 pengő esik tűzrendészeti költségre, míg Újpesten 24 pengő a kiadási tétel házanként. A legkevesebbet Turkeve költi a tűzrendészetre, ahol egy házra csak 1.34 P tűzrendészeti kiadás esik.

Felelős szerkesztő és kiadó: Lukács Zoltán dr.,  
Pect-Pilis-Solt-Kiskun várm. tűzrendészeti felügyelője

Legjobban bevált az

**„ANTIGNIS”  
tűzgátlószer**

engedélyezve a Budapest Székesfőváros Polgármestere 260194/1936. XIV. számú véghatározatával. Alkalmazható: **faanyagok, textil- és papíryanagok tűzmentesítésére** festés, mártás, vagy impregnálás útján. Tetőszerkezetek faalkatrészeit, zsindelytetőt, nádtetőt stb. tűzmentesít. Gyártja és forgalomba hozza:

**DR HELVEY TIVADAR VEGYÉSZETI GYÁRA**  
BUDAPEST, VI, EÖTVÖS-UTCA 21  
T e l e f o n 1 - 2 7 2 - 7 5

**SZAKKÖNYVEK:**

A „Tűzrendészet“ I., II., (I/II.), III., VII. . . . .	7.50 P
(Ezen füzetek egyenként is kaphatók).	
I. Erdély Ernő: A tűzoltóságok szervezése, felszerelése, szolgálata, ügykezelése . . . . .	1.— P
II. Vitéz Roncsik Jenő dr:	
Megelőző tűzrendészet, I. rész . . .	2.— P
Megelőző tűzrendészet II. Alkalmazott rész . . . . .	2.— P
III. Erdély Ernő: A tűzoltás szabályai	2.— P
VII. Köhler: A fecskendő és tartozékai és Erdély: A tűzoltószerek kipróbálása, gondozása és működési zavarai . . . . .	1.— P
Papp Ferenc: Tűzrendészeti közigazgatás kézikönyve, füzve . . . . .	20.— P
Kötve : . . . . .	22.— P
Teasdale Ottó: A tűz és robbanás veszélye . . . . .	10.— P

**SZABÁLYZATOK:**

Tűzoltógyakorlati szabályzat . . . . .	2.— P
A tűzoltógyakorlati szabályzat kivonata . . . . .	—30 P
Mótoros fecskendők egységes gyakorlati szabályzata . . . . .	—50 P
Szolgálati szabályzat . . . . .	1.20 P
Új tűzoltóverseny-szabályzat . . . . .	—60 P
Egyenruházati és rangjelzési szabályzat, színes ábrákkal . . . . .	1.— P
Éremszabályzat . . . . .	—60 P

**BELÜGYMINISZTERI RENDELETEK:**

Az új tűzrendészeti rendelet (kódex) tervezete . . . . .	1.— P
Rendelet-tervezet a tűzveszélyes és lobbanó folyadékok tartására, rak tározására és szállítására . . . . .	—30 P

Fenti kiadványok tanfolyamok részére a tanfolyam-parancsnokság útján 50%-os kedvezménnyel rendelhető meg.

A felsorolt könyvek, nyomtatványok és érmék megrendelhetők

a **MAGYAR ORSZÁGOS TŰZOLTÓ-SZÖVETSÉG** irodájában, Budapest, IV, Bástya-u. 13

**EGYÉB SZAKKÖNYVEK:**

Erdély Ernő: Tüzesetek nyomozása . . . . .	1.50 P
Rehák Tamás: Mótoros fecskendők és szerek, füzve . . . . .	4.— P
Papp Ferenc: Külföldi tűzoltóságokról	1.60 P

**SZÍNEMŰ ÉS ZENEMŰ:**

Techlár Ernő: Credo . . . . .	2.— P
Barabás István: Tűzoltóinduló (zongorára és két énekszólámra) . . . . .	1.— P

**KÖNYV:**

Ortutay József: Néhaj József főherceg élete . . . . .	3.— P
Markusovszky Béla: A Magyar Orsz. Tűzoltó-Szövetség története . . . . .	—50 P
Vitéz Roncsik J. dr: A Magyar Orsz. Tűzoltó-Szövetség 60 éves története . . . . .	5.— P

**NYOMTATVÁNYOK:**

Alapszabály önkéntes tűzoltótestületek részére (darabonként) . . . . .	—40 P
Díszokmányúrlap . . . . .	2.— P
(Egyszerűbb 1.— P)	
Osztályozási lap tűzoltóversenyekhez (darabonként) . . . . .	—02 P
Tűzoltóigazolványtok vászonburkolatban (darabonként) . . . . .	—40 P
Bőrburkolatban (darabonként) . . . . .	—80 P

**SZOLGÁLATI ÉRMEK:**

V. éves 2.—, X. éves 3.—, XV. éves 6.—, XX. éves 7.—, XXV. éves 11.—, XXX. éves 12.—, XXXV. éves 15.—, XL. éves 16.— P.

Éremszalag —30, igazolványlap —30 P.

Királyi díszérem kicsinyített mása . . —30 P

Az érmék ára és a netáni tagdíjhátralék, a szabályszerű névkimutatással a 23.297. számú postacsek útján előre küldendő be.

Elnökségi ülés határozata alapján utánvétellel semmit sem küldhetünk, a megrendelés alkalmával a beküldendő pénzüsségeket szíveskedjék csekkszámaink szerint elosztva, a következő számokra előre befizetni: Országos Szövetségi tagdíjak, szolgálati érmék, szakkönyvek, nyomtatványok, Tűzrendészeti Közlöny előfizetése, hirdetések és minden egyéb befizetés 23.297, Segélyző pénztári tagsági díjak 57.453. A csekklap hátlapján az összeg rendeltetése feltüntetendő

**VILÁGHÍRŰ KÜLFÖLDI és SAJÁTKÉSZÍTÉSŰ KERÉKPÁROK,** varrógépek és alkatrészek, ÉBRESZTŐ, fali és zsebórák, ezüst és alpacca dísztárgyak és evőeszközök beszerezhetőek

**DIADAL KERÉKPÁR SVÁJCI ÓRA és ÉKSZER** üzletben megkönnyített fizetési feltételek mellett is, Budapest, VII, Thököly-út 26. Telefon 1-404-38. Saját javítóműhelyek.

**Gazdák Biztosító Szövetkezete**  
Budapest, IX, Üllői-út 1  
Telefon 1-878-70

*A tűzoltótanfolyamok gondos parancsnokai*  
**biztosítják hallgatóikat**  
*személyenként 20 fillérért*  
**a Magyar Országos Tűzoltó-Szövetség Segélyző Pénztáránál**

Tűz-, jég-, élet-, baleset-, szavatossági, betöréses-lopás elleni, autó- és állatbiztosítás. Képviselet minden városban és községben! Kartelen kívül!

**KÖHLER ISTVÁN**

BUDAPEST, X., KORPONAI-UTCA 21. SZÁM

**FECSEKENDŐ-, SZIVATTYÚ- ÉS TÚZOLTÓFELSZERELÉSEK GYÁRA**

GYÁRT: modern motoros, turbinás és dugattyús tűzoltó-fecskendőket, tűzoltószereket, felszereléseket és szivattyútelepeket a tűzoltás és öntözés céljaira

ALAPÍTVÁ 1896

**MÁTRAI ANTAL ÉS TÁRSA R.-T.**

Mindenmely tűzoltófelszerelési cikkek raktárról kaphatók

BUDAPEST, I, FEHÉRVÁRI-ÚT 98. — Központi iroda és gyári telefon: 2-693-07

Gyárt: kézi és motorfecskendőket, mindenféle létrákat, motollákat, vízhardó- és öntöző-lajtákat, szerkocsikat.

**„Lion Brand”**

tűzmentesítésre szolgáló impregnáló oldat

használatát Budapest székesfőváros Polgármesteri Hivatala 22.492/1934. sz. rendeletével engedélyezte.

Ezt használták a Budapesti Nemzetközi Vásár és az Őszi Mezőgazdasági Kiállítás egész területén, valamint a budapesti nagyobb színházaknál. Irattárak, színházak, mozik, éttermek berendezésének tűzmentesítésére nélkülözhetetlen.

Ismeretetőt küld az egyedüli gyártó:

**Eisner Gyula** főhercegi kamarai droguista  
Budapest, VI, Andrássy-út 37. szám1 kg. oldat 50 fillér, mely 5 m<sup>2</sup> területi tűzmentesítésére elegendő**WALTHER E.**BUDAPEST, IV,  
PETŐFI SÁNDOR-U. 6, FÉLEMELET 5

GYÁRT

**RENDEJELEKET,****É R M E K E T,****ZOMÁNCJELVÉNYEKET**

MINDEN CIKK:

EL S Ó R E N D Ű

HAZAI GYÁRTMÁNY!

**FELTEN ÉS GUILLEUME RT., BUDAPEST, I.**

a budapesti hivatásos tűzoltóság szállítója

GYÁRT: BELÜL GUMIZOTT TÚZOLTÓTÖMLŐT  
kívánt méretekből és nyomásig.Hazai  
gyártmány!

LEVÉLCÍM: BUDAPEST 113. POSTAFIÓK. TELEFON: 2-588-80

**MINIMAX**

a legjobb magyar gyártmányú kézi tűzoltókészülék. Nem hasonlítható össze a különböző utánzatokkal. Felvilágosítással szolgál a

**MAGYAR MINIMAX RT., BUDAPEST**

GYÁR, IRODA: VI, RÓZSA-UTCA 85. TELEFONSZÁM: 1-237-81

**CORVIN ÁRUHÁZ RT.**

BUDAPEST VIII, BLAHA LUJZA-TÉR 1-3

**Budakalászi Textilművek Klinger Henrik Rt.**

Budapest, V., Wekerle Sándor-utca 11.

Tűzoltósági cikkek gyártmányai:

nyers és rugyantázott kender-nyomótömlők a legmagasabb légkörnyomásig, ugró- és takarópony-vák, mentőtömlők, összecsapható és merev tűzvedrek, impregnált csővezetőkabátok és nadrágok, csíkos övszövetek, mosózubzony- és nadráganyagok. — Laktanyaberendezési tárgyak, u. m.: szalmazsákok, fejkendősek, törülközők, lepedők, stb.

**FIGYELMEZTETÉS.** Szolgálati érem-igénylésnél a kérvények jó előre, de legalább egy hónappal az óhajtott határidő előtt beküldendők. A kérvénnyel egyidejűleg az igényelt érmek, éremszalagok és éremigazolványok ellenértéke is befizetendő a Magyar Országos Tűzoltó-Szövetség (Budapest, IV, Bástya-utca 13) 23.297. számú csekk számlájára.





A TŰZRENDEZÉSI KÖZLÖNY  
ÁLLANDÓ MELLÉKLETE  
III. ÉVFOLYAM 8. SZÁM  
BUDAPEST, IV. BÁSTYA-UTCA 13. SZÁM

A MAGYAR ORSZÁGOS TŰZOLTÓ SZÖVETSÉG  
MEGBÍZÁSÁBÓL SZERKEZTI ÉS KIADJA  
LUKÁCS ZOLTÁN DR

1937 április 15  
ELŐFIZETÉSI ÁRA A TŰZRENDEZÉSI  
KÖZLÖNNYEL EGYÜTT ÉVI 12— PÉNGŐ

## Légoltalmi kiállítás Budapestén 1937-ben

Az elmúlt év folyamán, a Nemzetközi Vársár keretében az Országos Légvédelmi Parancsnokság rendezésében légvédelmi kiállítás volt, melynek célja elsősorban csupán a lakosság felébresztése volt. A kiállítás meglehetősen szűk helyen és szűk keretek között mozgott. A kiállítás rövid áttekinthető módon betekintést nyújtott a légvédelemmel és légoltalommal kapcsolatos munka- és feladatkörökbe. A kiállítás anyagát egyesületek, képviselők és cégek állították össze.

Az idei vásáron a megalakuló Légoltalmi Lígát bízta meg az Országos Légvédelmi Parancsnokság azzal, hogy nagyobb arányú és a tavalyival ellentétben csak a védekezést és az okozott károk csökkentését és helyreállítását bemutató Légoltalmi Kiállítást rendezzen. A kiállítás érdekessége az lesz, hogy a bemutatott anyagot nem cégek, hanem a felhasználás szempontjából csoportosítva mutatja be.

A kiállítás időpontja 1937 április 30-tól május 10-ig. Helye a Budapesti Nemzetközi Vásáron az Iparcsarnok mögött fekvő terület.

A kiállítás beosztása a tervek szerint nagyjából a következő.

A kapun belépve, jobbra az intellektuális osztály helyiségébe jutunk. Ez az osztály elsősorban propaganda anyagot állít ki. Itt láthatjuk a külföld légoltalmi tevékenységét napjainkig, fel van tüntetve Magyarország légi érzékenysége és a várható veszély nagysága, és ezzel kapcsolatban a légoltalmi szükségessége. Továbbá plakátok, plakáttervezetek, oktató falitáblák és a magyar légoltalom eddigi ténykedése. Itt fog működni a Légoltalmi Liga felvilágosító, tanácsadó irodája is, továbbá a Liga kiadásában megjelenő folyóiratnak, a „Riadó”-nak propaganda és előfizetést gyűjtő osztálya. El lap nemcsak aktuális, korszerű légvédelmi és légoltalmi anyaggal fog rendelkezni, hanem általános és közérdekű problémákkal is és így kivitelben, tartalomban és illusztrációban felül fogja szárnyalni a külföld irányú szaklapjait.

Az intellektuális osztályból a riasztás célját szolgáló berendezések bemutatásához jutunk. A kiállítás anyagában nemcsak gépi, elektromos, kézimeghajtásos szirénák, hanem egyéb házi riasztó készülékek is helyet kaptak. A kiállított tárgyak magyarázó szöveggel lesznek ellátva és a riasztás, figyelmeztetés menete, ennek szükségessége és a végrehajtás módjai szemléletesen lesznek összeállítva.

A következő helyiségben a tűzvédelemmel kapcsolatos tudni- és ismernivalók vannak összegyűjtve. Ismertetve lesznek a gyújtó bombák fajtái, azok hatása és a védekezés módja. Helyet kap a kellőleg elő nem készített és a tűzvédelmi szempontból kifogástalan, lomtalánított és impregnált, tehát égő anyagtól mentesített és tűzbiztos fedélszékű padlás metszete is. Bemutásra kerül a házitűzoltóság felszerelése és működése, rámutatva arra, hogy mennyire szükséges és fontos a városokban és vidéken az épületek tűzbiztonságáról, a házitűzoltóság felállításáról és kiképzéséről gondoskodni, tekintettel a gyújtó bombák veszélyességére és arra, hogy az önkéntes és hivatásos tűzoltóság mennyire elgátoltsan lesz valamennyi esedékes tüzeset lokalizálására.

A tűzvédelem kiállítási helyiségével szemben hatalmas gázszűrőbetétet látunk. Ez a központja a gázvédelmi kiállításnak. A gázvédelmi kiállítás helyiségében helyet kapnak a vegyi harc anyagai, az általuk okozott sérülések és károk szemléltetése, az első segélynyújtás alapelvei, a műszaki gázvédelem eszközei a népgázálarctól a teljes gázvédő ruháig. Ez a rész úgy lesz szemléletessé téve, hogy a közönség előtt a támadás módja és végrehajtása az okozott károk és a védekezés lehetősége párhuzamosan vonul fel. Rámutatnak a kiállítás keretében arra, hogy a harcászok okozta károk hatásában a romboló és gyújtó bombák hatása mögött messze elmaradnak és Budapest és a nagyobb ipari centrumú városok esetében a harcászok alkalmazásával csak pánik keltése és a helyreállító munkálatok megnehezítése szempontjából, a vidék, falvak és birtokok esetében pedig még ilyen szempontból sem számolhatunk különösebb jelentős gáztámadással.

A következő lépés a tömegvédelem bemutatása, azaz hogy a védekező (szolgálatot nem teljesítők: gyermekek, nők, aggok és betegek) lakosság számára milyen lehetőség nyílik az önvédelemmel kapcsolatban. Ebben elsősorban az óvóhelyek jönnek számításba. Tehát bemutatásra kerül minden olyan berendezés, mely a védekező lakosság számára biztos védelmet nyújt a légitámadások: romboló és gyújtó bombák, továbbá a gáz hatásával szemben. Itt elsősorban az újonnan építendő házak és a már meglévő házak pincéinek átalakítása játszik szerepet és így ez a legfontosabb része ennek a csoportnak. Ezúton is rá kell mutatnunk arra, hogy olcsó és éppen oly jó szolgálatot tesz az egyszerű faszer-

kezet, mint a drága és ezért nem mindig alkalmazható vas- vagy betonmegerősítés.

A polgári légoltalom cselekvő osztagai a következő pavillonban kerülnek a látogató szeméi elé. Itt sor kerül mind a felszerelés, mind a működés minden egyes kérdésére. A következő osztagok kerülnek bemutatásra, végigvezetve a működésük sorrendjén, továbbá bemutatásra kerül egyéni és kötelékfelszerelésük, azonkívül munkakörük és feladataik. Ezek: a helyi légvédelmi figyelőrs, mely a közeledő légi veszélyt jelzi és jelenti; a légoltalmi segédrendőr-osztag, mely a rendőr- és csendőralakulatok kiegészítése a közbiztonság növelésére; a légoltalmi gázvédelmi osztag, mely két csoportból áll: a gázfelderítő járőr a mérgezett területet kutatja fel és kárbebecslést végez, a gázmentesítő járőr feladata pedig a mérgezett területek fertőtlenítése; légoltalmi szolgálatosokkal kiegészített hivatásos (önkéntes) tűzoltóosztag, mely a háztűzoltóságon kívül a tűzoltóság munkáját kiegészíti és biztosítja. Légoltalmi munkásoszttag pedig a romok eltakarítását, a megrongált épületek alátámasztását vagy lebontását, a helyreállító és műszaki munkát végzi. A légoltalmi egészségügyi és mentőszolgálat az első segélynyújtás szerve. Az épület-légoltalmi őrség pedig a házakban látja el a szolgálatát. Továbbá az egyéb műszaki és ipari szervezetek és csoportok, amelyek működése alkalmilag szükségessé vált.

Az ipartelepek légoltalmát mutatja be a következő helyiség. Itt tulajdonképpen az előző kiállítások anyaga kerül bemutatásra az ipartelepek, gyárak, közművek megvédésének szempontjából történő csoportosításban.

A kiállítás megtekintését és az abból leszűrhető tapasztalatok megszerzésének megkönnyítését célozza a kiállítás kalauza, melyet minden belépő belépődíj (10 fillér) fejében megkap. A látogatók rendelkezésére telefon és postahivatal a kiállítás területén található.

Ugyancsak a helyszínen minden érdeklődőnek felvilágosítást nyújtunk a Liga működésével és esetleg felmerülő szakkérdésekkel kapcsolatban. A felvilágosítást szolgálja egyrészt a kiállítás területén működő légoltalmi mozi, mely félóránként a légi veszéllyel és a légoltalmi segélyosztagokkal foglalkozó oktató filmet mutat be, másrészt a légoltalmi színház, mely óránként tartott előadásban mutatja be egy kettévágott kétemeletes házban a légi veszély alatt és után neves színészek szereplésével a polgári lakosság helyes és helytelen viselkedését. A felvilágosító előadások megtekintése külön belépődíj mellett történik (a kettőre együtt 10 fillér).

A kiállításra felhívja a figyelmet a Nemzetközi Vásár területén elhelyezett gépember, mely gázalarchban a kiállítás felé mutatva, félóránként hívja fel a látogatók érdeklődését a kiállítás megtekintésére.

A kiállítás megrendezése Petróczy István nyug. repülőezredes és munkatársainak érdeme, akik időt és fáradságot nem sajnálva dolgoznak a kiállítás sikere érdekében.

Ezúton is felhívjuk lapunk olvasóinak figyelmét a kiállítás megtekintésére, mert csak a légoltalom szükségességének felismerése és a szükséges tenni- és tudnivalók ismerete lehet hazánk jövőjének záloga.

Ifj. Szabó Zoltán dr

## Könyvbismertetés

Fowler Wright: „Prága nincs többé“. (Génius kiadás.)

A napisajtó és a különböző híresztelések révén a jövő háborújának borzalmairól felzaklatott idegzetű közönség körében Fowler Wright könyve nem kelt rózsás álmokat a légi harc méreteiről és arányairól. A magyar olvasók nem veszik azt figyelembe, hogy a könyv írójának célja az volt, hogy az angol közvéleményt rázza fel a német felkészültségre és angol haditevékenykedések korszerűvé való tételére.

E célzat elmellőzése természetesen a magyar olvasók körében a jövő háborúja e könyv elgondolása és Vernei fantáziája alapján mérhetetlen arányokat ölt és tág perspektívákat nyújt a különböző pusztításokra.

Az író Giulio Douhet olasz tábornok elméletét, a légi haderő döntő jelentőségét egy háború kimenetelére, tette magáévá és ezt a német technikának fokozott fejlesztésének mezébe burkolva, az angol közönség számára mint intő, felébresztő és egész Európát lehengerlő erőt mutatta be. Érdekfeszítően ismerteti az író a békeévek titkos, német nemzeti szocialista szervezkedések csehországi aknamunkáját, betekintést nyerünk a kémek titkaiba és a kémszolgálat veszélyességébe, továbbá megismerkedünk a gyilkos éleztű síma nyelvű diplomaták munkájával. Rávilágít arra is a szerző, hogy a kierőszakolt határok mennyi nehézséget jelentenek a jogtalan birtokosainak és a különböző helyzetek mennyi vizályt támasztanak kisebbségek körében.

Wright fantáziákkal túlfűtött regénye Prága és ezzel az erőszakoskodó és cseh állam- eszmékért rajongó, trianoni, népeket megbecstelenítő szerződések okozói és létrehívói ellen hirdeti háborút, a német igazságszolgáltatás és élniakarás nevében. Ezt a szerző alátámasztja lengyel és magyar jogos érdekekkel.

Az író elgondolása frappáns, amennyiben a már évekkal megelőző titkos nemzeti szocialista munkálkodásokon megalapozott és a határincidensekkel kiélesített helyzet rendezése meddő ultimátumok kölcsönös kicserélődése alapján, háborúhoz vezet. És e háború ki se törhet, hiszen a hadüzenet pillanatától számított egy napon belül a német ellenállhatatlan légi haderő földig lerombolja Prágát és tönkreteszi a cseh hadianyag-raktárakat, repülőtereket stb., csupán gyújtó- és rombolóbombák segítségével; harcghatásra nincs is szükség.

A csehszlovák állameszme megsemmisül és a jogos tulajdonosok kezébe kerülnek (Német-, Lengyel- és Magyarország) az elharácsolts és eltulajdonított területek.

A regény fantasztikus és érdekes képet nyújt a mindenesetre gigászi méretezésű német fegyverkezésről és a jövő háborúját elég borzalmas színekkel festi, de a célja semmiesetre sem pánik és kétségbeesés keltése, hanem a nemzetek felrázása, egyrészt a veszedelmek elkerülésére — vagy ha ez nem sikerülhet —, másrészt a fegyverkezés kimélyítésére és fejlesztésére.

Magyar szempontból ez a mű csak azt jelenti számunkra, hogy minden magyarnak kötelessége légoltalommal, önvédelemmel foglalkozni úgy, hogy munkánkban mindenkor hazánk javát akarjuk és nemzetünk létét biztosítsuk.

Ifj. Szabó Zoltán dr

Mérgező gázokról és az azok által előidézett mérgezésekről már a békeévekben is hallottunk. Így: világítógáz-mérgezésekről, lakások féregtelenítése alkalmával előfordult cianmérgezésekről, csatorna- és kúttisztító munkások mérgezéséről, valamint a különböző ipari, főleg vegyi gyárakban előforduló gázmérgezésekről.

A világháború első éveiben a különböző mérgező gázokat az ellenfél harc képtelenségének csökkentésére, vagy annak teljes felfüggesztése céljából kezdték alkalmazni.

Harcéri viszonyok mellett élő szervezetek egészségének megrontása céljából alkalmazott gázszerű anyagokat harc gázoknak nevezzük.

Míg a mult háborúban főleg — mondhatni száz százalékig — csak a harc téren, illetőleg annak közvetlen közelében tartózkodók forogtak életveszélyben, addig a jövő háborújában a háborús veszedelem — az alkalmazandó mérgező gázok következtében — a mögöttes országrészek lakóit is érinteni fogja. Ez okból mindannyiunknak életbevágóan fontos megismerni mindazon tüneteket és elváltozásokat, melyeket a harc gázok okoznak, valamint megtanulni mindazokat a tennivalókat, melyeket gázmérgezettekkel szemben végre kell hajtánunk, hogy azok szakavatott első segélyben részesülhessenek.

A harc gázok gáz-, gőz-, füst-, köd-, harmat- vagy cseppalakban fejtik ki káros hatásukat; e felsorolásból következik az a körülmény, hogy a „harc gáz“ elnevezés nem jelent szorosabb fizikai értelemben vett gázhalmazállapotú anyagot, hanem az csak a vegyi háború eszközei egy bizonyos csoportjának összefoglaló, katonai gyűjtőneve.

A harc gázok kétféle úton-módon fejthetik ki káros hatásukat az élő szervezetre: közvetve és közvetlenül.

Közvetve gáz, gőz, füst vagy köd alakjában a szervezet anatómiai kapuin keresztül, a levegő közvetítésével, és pedig a szemén, orron, szájon, torokon, légcsövön és tüdőn át; közvetlenül pedig harmat vagy csepp alakjában a köztakarón, a bőrön át.

A harc gázok azonban csak akkor tudják kifejteni káros hatásukat, ha az élő szervezet, amellyel szemben alkalmazták, védtelen. Eppen ezért mindazok, akiket gáztámadás esetén a gázmérgezettek ellátásával bíznak meg, szükségképpen felszerelendők olyan védelmi eszközökkel, melyek a harc gázoknak a szervezetbe való bejutását megakadályozzák. Ilyen védelmi eszköz a közvetve, vagyis gáz, gőz, füst és köd alakjában ható harc gázok ellen a gázálarca, illetőleg az önmmentő-készülék, a közvetlenül, harmat vagy csepp alakjában ható harc gázok ellen pedig a gázvédőruha, illetőleg cipő.

1915 április 22-én este 6 órakor a németek Ipern és Langenmark között, mintegy hat kilométer szélességben, felhasználva a kedvező széljárást, elárasztották klórgázzal a szemben fekvő angol és francia hadállásokat. Ez az „iperi fekete nap“ volt az első igazi gáztámadás. Ered-

ménye ötezer halott az ellenséges lövészárkokban. Ez a borzalmas eredménnyel végződött gáztámadás hatalmas ösztönzést jelentett a vegyszerek számára, akik rövidesen néhány ezer mérgező anyagot ajánlottak harc gázként való alkalmazásra.

Azonban azoknak a mérgező anyagoknak, amelyeket harc gázok gyanánt később használtak, igen sok követelménynek kellett megfelelniük.

Elsősorban igen fontos követelmény az, hogy a harc gáz olyan anyagból, vagy olyan anyagokból legyen előállítható, mely a hadviselő országban — mondhatni — korlátlan mennyiségben fordul elő, mert hiszen a külföldi országokból való utánpótlásról háború esetén nem igen lehet számítani. A harc gázoknak levegővel, nedvességgel, hővel, az elraktározásukra szolgáló tartályok fémfalával szemben ellenállóknak kell lenniük. Fontos, hogy önmagukban vegyi bomlást ne szenvedjenek, vagyis raktárállandóak legyenek. Igen fontos, hogy fajsúlyuk a levegőnél nagyobb legyen, hogy a terepen megülhessenek és a fedezékekbe behatolhassanak. Fontos követelmény a harc gázok kellő illékonyasága is, mely nagyrészt azok forrpontjától függ. Fontos, hogy lehetőleg közömbös vegyhatású harc gázok ellen lúgos, a kifejezetten lúgos vegyhatású harc gázok ellen pedig savanyú vegyhatású anyagokkal könnyen védekezhet az ellenség. Fontos továbbá az a körülmény is, hogy a harc gáz lehetőleg színtelen és szagtalan legyen, hogy az ellenség minél később vegye észre jelenlétüket és így minél később kezdjen védekezni ellenük. Szükséges követelmény az is, hogy a harc gáz áthatoljon az ellenfél gázálarcának betétjén.

A követelmények ezen sorozatának az ajánlott sokezer mérgező anyag közül csak igen kevés tudott megfelelni, úgyhogy körülbelül tucatnyi azoknak a mérgező anyagoknak a száma, amelyeket a gyakorlatban tényleg alkalmaznak is.

A könnyű és gyors áttekintés céljából a harc gázokat katonai szempontból három csoportba osztjuk:

- I. Ingerlő harc gázok.
- II. Mérgező harc gázok.
- III. Hólyaghúzó harc gázok.

Kórtani szempontból a mérgező harc gázok két alcsoportra oszthatók:

- a) tulajdonképpeni mérgező harc gázok és
- b) fojtó harc gázok alcsoportjára.

Nem szabad azt képzelni, hogy ez a felosztás teljesen merev; ugyanis a fenti csoportokba sorolt harc gázféleségek bizonyos körülmények között más csoportokra jellemző kórtani hatást, illetőleg elváltozásokat is okozhatnak. Ezen körülmények lehetnek: a harc gáz hatóalakja (gáz, gőz, vagy csepp, harmat), a harc gáz töménysége és az általa fertőzött levegőben való tartózkodás időtartama.

**Csonka János gépgyára** gyártja a  
mindenhol bevált, tökéletes **tűzoltómotorokat!**

A harcászatok ható alakjáról már hallottunk, most két új fogalom van ismertetésre: a harcászatok töménysége és az az időtartam, melyet a harcászatok által fertőzött levegőben tölt a megátadott szervezet.

Az egyes harcászati feladatok részletes ismeretetésére legközelebb térek ki.

## Légoltalmi híradó

Az Országos Légvédelmi Parancsnokság az alakulóban levő Légoltalmi Lígával karöltve, f. hó 1-én, csütörtökön sajtóértekezletet tartott, amelyen tájékoztatták úgy a napi-, mint a szaklapot a légoltalom időszerű kérdéseiről, az alakuló Légoltalmi Liga feladatáról, célkitűzéseiről, valamint az idej Nemzetközi Vásárral kapcsolatban rendezendő külön légoltalmi kiállítás terveiről. Berkó István százados bevezető szavai után Petróczy István ny. ezredes ismertette a magyar légoltalom egész szervezetét és munkakörét. Részletezte a hatósági légvédelem feladatkörét, hangsúlyozta a polgárság önvédelmi munkájának a fontosságát, amelynek megszervezésére és irányítására a most megalakulóban levő Légoltalmi Liga hivatott. A Liga első bemutatkozása a nyilvánosság előtt a nagyszabású légoltalmi kiállítás lesz. Krompecher László műegyetemi tanársegéd rámutatott arra, hogy a légoltalmi kiállításnak kettős célja van, egyrészt hogy megismertesse a légoltalom ügyét a nagy tömegekkel a lehető legnépszerűbb formában, másrészt pedig, hogy az ipar és a közigazgatás emberei számára a gyakorlatban mutassa be azokat a követelményeket, amelyeket a különböző légoltalmi szabályok előírnak. A Légoltalmi Liga által a Nemzetközi Vásáron rendezendő légoltalmi kiállításról lapunk más helyen részletes tájékoztatást közlünk.

**Pest vármegye legutóbbi kisgyűlésén** Kádás Mihály a légoltalommal kapcsolatos kiadások fedezésére hosszúlejárátú kölcsön felvételét kérte. A vármegye főispánja válaszában megállapította, hogy egészséges gondolat az épületek légoltalmi szempontból szükséges átalakításához hosszúlejárátú kölcsönt biztosítani és úgy légoltalmi, mint tűzrendészeti szempontból feltétlenül szükségesnek tartja, hogy az épületek puha fedését tűzbiztos fedőanyaggal cseréljék ki.

**Repülőtanfolyam.** A MOVE budapesti repülőosztálya a budaörsi farkashegyi repülőtelepén április hó 10-től kezdve olcsó repülőtanfolyamokat rendez. A tandíj kezdők részére az első évben havi 5 pengő, a második évben havi 4 pengő, a harmadik évben havi 3 pengő. Motoros repülő, vagy középiskolások a fenti tandíjösszegekből havi 1 pengő engedményben részesülnek. Repülőgyakorlatokat szombaton délután, vasárnap és ünnepnapokon egész nap, június, július és augusztus havában pedig mindennapos, állandó tanfolyamokat tartanak. A repülőtéren levő MOVERO-otthonban jól felszerelt étterem, valamint két nagy hálószoba csekély térítés ellenében áll rendelkezésére a tagoknak. Jelentkezni lehet a MOVERO titkárságánál d. e. 9—2 és d. u. 4—6 óráig, Budapest, VI, Podmaniczky-utca 45, I. em. Telefon 1-104-80.

A Budapesti Piarista Diákszövetség Ifjúsági Csoportjának Légoltalmi Szakosztálya ifj. Szabó Zoltán dr. vezetésével megalakult. E szakosztály megalakulásával megelőzte a Légoltalmi Lígát és Magyarországon az első olyan alakulat, mely légoltalmi célokat tűzött ki programjával. A szakosztály célja hármas: 1. általános légoltalmi tájékoztatás és kiképzés (elméleti és gyakorlati úton). 2.

A légoltalmi gondolatok állandó ébrentartása (ismeretterjesztő előadások, folyóiratok, könyvek, stb. útján). 3. Hasznos munkakifejtés mindenkor a hazánk javára esetleges rendelkezések szerint. (Országos Légvédelmi Parancsnokság, Légoltalmi Liga).

A Magyar Cserkész-Szövetség I. (budapesti) kerületének légoltalmi előadója és munkatársai tevékenyen vesznek részt a budapesti cserkészcsapatok légoltalmi kiképzésében és gyakorlati munkájában. 1937. év júliusáig az összes cserkészcsapatok elméleti kiképzése befejeződik, úgy hogy ez év végére a cserkészek gyakorlati alapon is teljes felkészültséggel rendelkeznek, és így a hozzájuk fűzött reményeknek teljes mértékben meg tudnak felelni. A tervek szerint Budapest területén a cserkészek fogják a jövő háborújában ellátni az egészségügyi és mentő szolgálatosok, továbbá a helyi figyelő és jelentő szolgálat munkáját.

Az angol repülőgépgyárosok egyesülete hivatalos jelentést adott ki, melyben közli, hogy az angol kormány megbízásából jelenleg 10.000 harcú repülőgépen dolgoznak az angol repülőgépgyárakban. Ez az óriási szám azért is figyelemreméltó, mert a háború befejezésétől mostanig eltelt 17 év alatt összesen nem gyártottak 10.000 gépet. Ennek a hatalmas létszámnak a birtokában Anglia fog rendelkezni a világ leghatalmasabb légi flottája fölött, ha csak valamely állam újabb, még nagyobb tömegű repülőgép gyártását el nem határozza.

Az olasz légihaderő megalapításának tizenegyedik évfordulóját a napokban ünnepelték, fényes külsőségek között. Rómában, a Velence-téren folyt le az ünnepség az olasz király és császár, a trónörökös, az aostai herceg, Mussolini, a kormány és a diplomáciai testület tagjainak jelenlétében. A repülőrajok zászlóinak megáldásával kezdődött az ünnepség, majd az uralkodó előtt közel 8000 tiszt, altiszt és közlegény vonult el díszmenetben. A kitűnően fegyvermezett repülőrajok és katonai csapatok elvonulása felejthetetlen szép látványt nyújtott.

**Gázálcok kipróbálására** Angliában 40 autóra szerelt gázkamrát szerkesztettek, amelyek sorra veszik a vidéki városokat. A kamrában brómacetont fejlesztenek, ahol a vidéki lakosság gázálcokat kipróbálhatja.

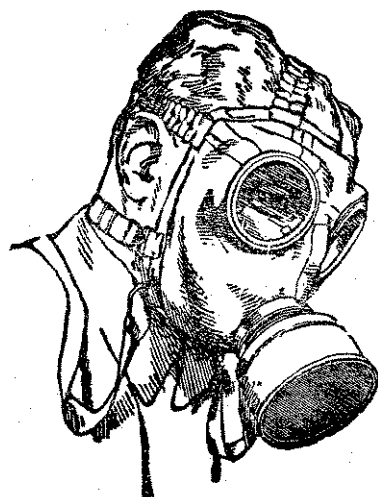

**FÜST- és gázvédelmi felszerelések, gázálcok, belégző- és oxigén-készülékek és minden, a füst- és gázvédelemmel kapcsolatos berendezések**

**GÁZVÉDELMI KFT.**

Budapest, IV, Váci-utca 40

Telefon: 1-837-88

Bemutató bárhol és bármikor teljesen költségmentesen



# Tűzrendészeti Közlöny

A Magyar Országos Tűzoltó-Szövetség hivatalos lapja

Megjelenik minden hó 1-én és 15-én

Az előfizetési és hirdetési díjakat a Magyar Országos Tűzoltó-Szövetség 33.297. számú csekk számlájára lehet beküldeni. Csekkürlap minden postahivatalban kapható.

Szerkesztőség és kiadóhivatal:

**BUDAPEST**  
**IV, Bástya-utca 13**

Előfizetési ára egész évre 12 pengő a Polgári Lég- és Gázoltalom című melléklettel együtt. — A szerkesztőség címére küldött szakcikkeket, ha közlésre alkalmasak, díjazunk

## Tűzoltóttestületek a lapot tagdíj fejében kapják

### Jelentés

a Magyar Országos Tűzoltó-Szövetség elnökségének  
1936. évi működéséről

Ez a jelentésünk a kedves emlékü 1936. évi kiskunhalasi országos választmányi üléssel kezdődik és az 1937. évi május hó 9-ére kitűzött nagygyűlés idejéig tart. Ebben a jelentésünkben tehát olyan csonka esztendőről számolunk be, amelynek úgy a kezdő pontját, mint a végső idejét korszakalkotónak mondhatjuk. Az 1936. évi június hó 29-én lefolytatott országos választmányi ülés volt az utolsó, amelyet régi szervezetben tartott a Magyar Országos Tűzoltó-Szövetség. Csak pár héttel ezelőtt, az országos választmányi ülés előtt jelent meg a tűzrendészet fejlesztéséről szóló 1936. évi X. tc. Az első magyar tűzrendészeti törvény. Hatvanöt esztendő keserves, verejtékes munkájának az eredménye. És a beszámolónk végső dátuma: ez év május hó 9-e pedig már az ezáltal a törvény által kiszabott újjáalakulását jelenti az Országos Tűzoltó-Szövetségnek.

Abban az esetben is, ha az újjáalakulás által a vezető személyekben nem is történnék nagyobb változás, mégis egészen más lesz az az Országos Tűzoltó-Szövetség, amely a nagygyűlés után kezdi meg működését, mint volt a régi Országos Tűzoltó-Szövetség.

Mi, magyar tűzoltók, mindig azt tartottuk, hogy a tűzrendészeti teendők gyakorlásában állami feladatot végzünk. Az új törvény és annak végrehajtási utasítása és az a körülmény, hogy a m. kir. belügyi kormány az Országos Tűzoltó-Szövetség élére az országos tűzrendészeti felügyelő személyében kinevezett elnököt állított, ennek a felfogásnak a szankciója.

És ha semmi egyéb változást nem jelentene is a tűzrendészeti törvény a tűzrendészet jövőjét illetően, akkor is korszakalkotónak kellene minősítenünk ennek a törvénynek az életbeléptetését. Ámde a törvény és a végrehajtási utasítás szerint köztudomásúan nemcsak a Magyar Országos Tűzoltó-Szövetség kerül a kinevezett országos tűzrendészeti felügyelő személyében hatósági vezetés alá, de hatósági vezetés alá kerülnek a törvényhatósági tűzoltó-szövetségek, a hi-

vatalból elnökként szereplő alispánok és minden egyes magyar tűzoltóttestület is a hivatalból testületi elnökként szereplő (polgármesterek) községi jegyzők bekapcsolódása által.

Hogy ez így történt, az két emberöltő tapasztalatának megnyilatkozása. A multban is ott fejlődött legszebben, legjobb eredménnyel a tűzrendészet, ahol a hatóság és a tűzoltóság vezetősége között a legnagyobb volt a harmónia és még inkább ott, ahol ez a vezetőség egy személyben, a hatóság vezetőinek személyében egyesült.

Ha ebből a nézőpontból tekintjük a beszámolónk tárgyát tevő tíz hónapot, akkor még ezt a csonka évet is két részre kell osztanunk: az országos tűzrendészeti felügyelő kinevezése előtti és e kinevezés megtörténte utáni részre.

Ha jelentésünk első időszakát akarjuk jellemezni, akkor szinte nehéz megfelelő szavakat találnunk. Feszült várakozás, remény és csalódás. Sokszor egész a lemondásig való csüggedésben télt el ennek az első időnek a legnagyobbik része. Ezeket a lehangoló érzéseket, ha közben rövid időre fel is váltotta az új reménykedés, újra és újra követte azt a lemondás, a tanácstalanság, a bizonytalanság és a tájékozódni nem tudás ködös állapota.

A nagy reményt és nagy ígéretet adó események között a legjelentősebb az volt, amikor szeptember hó végén megjelent és október hó 1-ével már életbe is lépett a törvény végrehajtási utasítása, az 1936. évi 180.000. B. M. számú rendelet.

Ennek a rendeletnek megjelenése után Szövetségünk a tűzoltóintézményre vonatkozó legnagyobb jelentőségű erkölcsi és a Szövetséget érintő szintén nagyjelentőségű anyagi kérdések érvényesítésére igyekezett.

Az előbbi a vármegyei tűzrendészeti felügyelőknek és a törvényhatósági jogú városok tűzoltó főparancsnokainak a törvényhatósági bizottságba, illetően a megyei városok tűzoltó parancsnokainak a képviselő testületbe való behívása volt. Országos Szövetségünk által az illeté-

kes hatóságokkal megindított tárgyalások útján ez a kérdés kevés kivétellel sikerült. Csak néhány aggodalmaskodó törvényhatóság húzza még e kérdés megoldását, azonban már itt is kialakult a lefolytatott iratváltás során az az álláspont, hogy a törvény idevonatkozó rendelkezésének érvényesülni kell.

Az 1936. évi X. tc. életbe léptetése, illetve az ezen törvény végrehajtására vonatkozólag kiadott 180.000. B. M. számú rendelet megjelenése után Szövetségünk elnöksége azon fáradozott, hogy a Szövetségnek előírt újjáalakítását mielőbb keresztül vigye. Sürgősen elkészítette tehát az alapszabályok módosításának tervezetét és azt előzetes jóváhagyás végett a belügyminiszterhez felterjesztette. Mivel azonban a naptári év végéig az alapszabálytervezet át nem vizsgáltatott, jóvá nem hagyatott, Szövetségünk az 1936. évi december hó 31-ig is mindenben a régi alapszabályok szerint működött, azzal az egy különbséggel, hogy az elnöki tiszttel a törvény értelmében is az országos tűzrendészeti felügyelő vette át, viszont a társelnöki teendők ellátására Marinovich Imre dr. h. államtitkárt kérte fel a belügyminiszter.

Anyagiak tekintetében Szövetségünk ugyancsak az itt említett okoknál fogva változatlanul az 1936. évi költségvetés keretében működött, kiadásai azonban a dolgok természetes rendje szerint felülmúlták az előirányzatot, amiről külön jelentés számol be.

Egyébként Szövetségünk irodái a folyó ügyeket az elnökváltozás után már az új alapszabályok alkalmazásával, de a régi személyzettel végezték.

Szövetségünk mozgalmi adatait az alábbiakban jelentjük:

### Halottaink

A magyar tűzoltóságnak a legnagyobb halottja az elmúlt évben az volt, akinek elvesztése az egész magyar nemzetnek oly nagy vesztesége volt s akinek eltávozása az egész magyar nemzet mély gyászba borította: *vitéz jákfai Gömbös Gyula m. kir. miniszterelnök*. Az ő gondolatában született meg legelsőnek a magyar tűzoltó intézmény megerősítésének, naggyátételének eszméje, ennek a gondolatnak az eredménye és a következménye lett a tűzrendészeti törvény. Az Országos Tűzoltó-Szövetség mély részvétellel emlékezett meg a nagy veszteségről és soha el nem múló nagy érdemeit az elnökségi ülés jegyzőkönyvében megörökítette.

A magyar tűzoltó intézménynek ebben az esztendőben is meg volt a hősi halottja. 1936 november 28-án a Magyar Kender-, Juta- és Textilipar Rt. Váci-út 189. számú telepén kitért, egyébként egészen jelentéktelennek mondható tüzeset alkalmával minden veszélyt megvető bátorságának áldozata lett a fiatal *Bozzai István* székesfővárosi hiv. tűzoltó, aki az égő raktárba bérohanván, a tűz által ráborított lenkötegek alatt lelte hősi halálát. Hiába volt bajtársainak és tisztjeinek hasonló sorssal fenyegető vakmerő segítő expedíciója. A vele azonos sorsra jutottak közül többet sikerült ugyan kimenteni, Bozzai István azonban a haretéren maradt. Temetésén megjelent Kozma Miklós belügyminiszter is személyesen és *vitéz Kiss Lajos dr.* újonnan kinevezett székesfővárosi tűzoltó főparancsnok búcsúztatta el könyekig megható beszéddel hősi halált halt bajtársunkat.

Nagy veszteség érte a magyar tűzoltó ügyet *Barabás Istvánnak* 1936 június 17-én történt elhalálása következtében. A Magyar Országos Tűzoltó-Szövetség dísztagját, a vasvármegyei tűzoltó-szövetség tb. elnökét, 73 tűzoltóság örökös tb. parancsnokát és az egész magyar tűzoltó intézmény fáradozatlan szervezőjét és utolsó lehelletéig szóval, tollal és cselekedettel hű harcosát vesztette Barabás Istvánban, kinek temetésén a Magyar Országos Tűzoltó-Szövetség nevében Papp Ferenc főtitkár búcsúzott a jeles bajtárstól; a magyar tűzoltók értékes munkásától.

Budapest székesfőváros két nagy halottjában, *Sipőcz Jenő dr.* főpolgármesterben és *Lieber Endre* alpolgármesterben nagy veszteség érte a székesfővárosi tűzoltóságot, de az egész ország tűzoltóságát is. Megboldogultak intézményünket mindenkor meleg szívvel és nagy áldozatkészséggel szerették. Éppen ezért Országos Szövetségünk őszinte, mély részvétellel osztozott a székesfőváros nagy gyászában.

Két önkéntes tűzoltó testület vesztette el az elmúlt évben elnökét. Úgy mint a szentendrei önkéntes tűzoltótestület *Nagy Szabó Ferencet* és az alsónémedi önkéntes testület *vitéz Csontos József* községi főjegyzőt.

Tűzoltóparancsnokokban is meglehetősen nagy vesztesége volt az önkéntes tűzoltó testületeknek. A csepeli önkéntes tűzoltók *Benes Károly* parancsnokot, a mezőtúri önkéntes tűzoltók *Deák János* parancsnokot, a túrkevei önkéntes tűzoltók *Nagy István* és *Kiss Dezső* parancsnokot, a sárvári önkéntes tűzoltók *Jocán Sándor* parancsnokot, a pécsi önkéntes tűzoltók *Dittler Aurél* parancsnokot, járási tűzrendészeti felügyelőt és a Zsolnay-gyár önkéntes tűzoltó parancsnokát, végül a jászladányi önkéntes tűzoltók *Tóth József* parancsnokot, egyben a jászladányi járás tűzrendészeti felügyelőjét vesztették el.

Pest vármegye tűzoltó-szövetségének érzékeny vesztesége volt *Kellemesi Melczér Gyula* ny. főszolgabíró, a pestvármegyei tűzoltó-szövetség volt alelnökének és vármegyei tűzrendészeti felügyelőjének elhalálása által.

A kispesti hivatásos tűzoltóság köréből *Kuti Ferenc* hivatásos tűzoltó altiszt, míg a győri hivatásos tűzoltóság köréből *Vida Antal I.* őrpáncsnok távozott el az év folyamán.

Itt meg kell emlékeznünk kegyelettel a magyar tűzoltóság nagy halottjáról *Markusovszky Béláról* is; akinek a főváros által emelt díszsírját a Magyar Országos Tűzoltó-Szövetség babékoszorúval díszítette, melyen a következő felirat van: „*A megelőző tűzrendészeti apostolának a Magyar Országos Tűzoltó-Szövetség.*”

Az évforduló alkalmából végül megemlékeztünk a múlt év hősi halottjáról, az Országos Tűzoltó-Szövetség hű tisztviselőjének, *Nagy Zoltán* okl. tűzoltó tisztnek tragikus hősi haláláról, melynek évfordulója alkalmából az Országos-Szövetség megjelent a sírnál és leróta a kegyeletét, egyben előterjesztéssel élt a Székesfőváros polgármesteréhez és kérte, hogy nevezett hősi halott sírhelyére a székesfőváros emeljen síremléket.

### Ügymenet és a központi iroda működése

Az Országos Tűzoltó-Szövetség ügymenetében teljes változást jelentett az Országos Tűzrendészeti Felügyelőnek, *Szilágyi Lajos dr.*-nak kinevezése, aki kinevezése után nyomban át is vette a Magyar Orsz. Tűzoltó-Szövetség elnöki tiszttel és előterjesztéssel élt a m. kir. belügyminiszter úrhoz, hogy az eddigi elnökünket Mari-

ki. Ez a kinevezés rövidesen meg is történt.

További változást jelentett az Orsz. Szövetség vezetésében vitéz Kiss Lajos dr székesfővárosi tűzoltóparancsnokká történt kinevezése minek következtében az újonnan kinevezett főparancsnok hivatalból a Magyar Országos Tűzoltó-Szövetség alelnökévé lett. Ugyanennek a változásnak a következtében a székesfővárosi tűzoltóparancsnokság az eddigi delegáltak helyett Teasdale Ottó másodfőparancsnokot és Ausch Rezső főparancsnokhelyettest küldte a Magyar Országos Tűzoltó-Szövetség elnökségébe a székesfővárosi tűzoltóság képviselőjében.

Az iroda ügymenete nagyon nagymérvű fellendülést mutat, ami a szövetség újraalkulásával kapcsolatos munkálatokat figyelembe véve, természetesnek is látszik. Az elmúlt 1936. évben a szövetségi iktatóba beérkezett 3407, (2896), a segélyző pénztári iktatóba 3900 (3839), vagyis összesen 7307 (6935) ügydarab, tehát 572 darabbal több, mint az előző évben.

### Belügyminiszteri véleményezések

A jelentésünk alapját képező időben a m. kir. belügyminisztériumból 193 drb. (215) érkezett Szövetségünkhöz tűzrendészeti véleményünk nyilvánítása céljából, melyek a következőképpen oszlottak meg:

Tűzrendészeti felülvizsgálati kérelem	21	(42)
Telepengedélyezési ügy	28	(28)
Építési engedély ügy	13	(18)
Tűzrendészeti szabályrendelet	3	(6)
Kéményseprési szabályrendelet és kéményseprési ügyek	25	(5)
Színház és mozgófényképszínház ügyek	10	(2)
Kir.díszérem és egyéb kitüntetések	35	(44)
Tűzoltó-Szövetség és tűzoltó testületi alapszabály	12	(30)
Tűzoltótanfolyam ügyek	5	(6)
Tűzoltószerak beszerzése	2	(7)
Építési szabályrendelet	1	(1)
Képzettség alóli felmentés	7	(—)
Különbféle egyéb tűzrendészeti ügy	31	(26)
<b>Összesen</b>	<b>193</b>	<b>(215)</b>

Hivatalból több ízben tettünk előterjesztést a m. kir. belügyminisztériumba:

Felterjesztettük az Országos Tűzoltó-szövetségi és a törvényhatósági tűzoltó-szövetségi alapszabályokat, az önkéntes tűzoltó-testületek új alapszabályait, a hivatásos tűzoltóságok szervezeti és szolgálati szabályzat tervezetét, a köteles tűzoltóságok megalakításánál használandó szabályrendelet mintát és a vármegyei és községi szabályrendelet mintákat.

Előterjesztést tettünk a közegészségügyi intézet által községekben közegészségügyi célokra készült kutak építésénél tűzrendészeti szempontok figyelembevétele tárgyában.

Előterjesztéseinket minden esetben elfogadta a m. kir. belügyminiszter úr.

Itt emlékezünk meg azokról a véleményekről, amelyeket a m. kir. belügyminisztérium tűzrendészeti osztálya kért szövetségünktől a törvényhatósági városok költségvetésének tárgyalása során. Ezeknek a véleményeknek az alapján a belügyminisztérium tűzrendészeti osztálya mindenkor igyekezett érvényt szerezni a kódex intézkedéseinek és fedezetet találni az ezzel kapcsolatos kiadásokra.

Buda-pest székesfőváros tűzoltófőparancsnokságánál három új tűzoltótisztai állást szerveztek, Debrecen sz. kir. város tűzoltóságánál biztosították az öt tűzoltótisztai állás megszervezésének és a tisztai állások javadalmazásánál a kerületi székhelyek alapján megillető fizetési osztályok alkalmazásának anyagi feltételeit. Győr sz. kir. városnál hasonlóképpen költségvetéssel biztosították a tűzoltótisztai állásoknak a kerületi székhelyekre nézve előírt javadalmazást. Hódmezővásárhely thj. sz. kir. város tűzoltóparancsnoki állását tűzoltófőparancsnoki állásá szervezték át. Kecskemét thj. városnál hat fővel emelték a hivatásos tűzoltóság létszámát és VIII. fiz. osztályba a főparancsnoki állást jövő évre biztosították; poroltó, haboltó, gázálcok stb. beszerzésére pótlólag hitelkeretet biztosítottak. Miskolc thj. város tűzoltóságánál 100 méter tömlőre és por-, haboltó stb. céljaira 2000 P, légoltalmi költségvetésre 25.000 P biztosítottak a költségvetésben. Sopron thj. város a IX. fiz. oszt. tűzoltótisztai állás meghagyása mellett a X. oszt.-ban szervezve levő alparancsnoki állást VIII. fiz. osztályba főparancsnokká szervezték át. Szeged sz. kir. város ígéretet adott a költségvetési tárgyalások során a tűzoltótisztai állásoknak átszervezésére és a tűzoltói létszám szaporítására. Végül Székesfehérvár thj. város egy VII. fiz. osztályba sorozott főparancsnoki állás megszervezését vette fel.

### Kormányintézkedések és egyéb rendeletek

Ezek során mindenekelőtt az 1936. évi 180.000 B. M. sz. rendeletről, mint a tűzrendészet fejlesztéséről szóló 1936. évi X. tc. végrehajtási utasításáról kell megemlékeznünk.

1936. évi 180.740 B. M. sz. rendeletével a m. kir. Belügyminiszter a tűzrendészet újabb szabályozásáról szóló 1936. évi 180.000 B. M. sz. rendelet 27. §-ának 2. és 29. §-ának 3. bekezdését módosította.

1937. évi 107.641/V. a. sz. rendeletével a m. kir. belügyminiszter a Tűzrendészeti Közlönyt ajánlotta ismételten a vármegyék, városok, törvényhatóságok és tűzoltó-szövetségek figyelmébe.

1937. évi 108.295/V. a. rendeletével két *járásai tűzrendészeti felügyelői tanfolyam* tartását engedélyezte a m. kir. belügyminiszter.

A m. kir. kereskedelemügyi miniszter két ízben, és pedig 1936. évi 3323 VII. sz. rendeletével a jászárokszállási tűzoltóknak a kiskunhalasi választmányi gyűlésre és az 1937. évi 6766/X. sz. rendeletével a borsod-nádasdi tűzoltóknak a Nemzetközi Áruminta Vásárra való fuvarozásra adott engedélyt a MAVART-nak.

A m. kir. belügyminiszter 1936. évi 174.936. VIII. a. sz. rendeletével 2200 P államsegélyt utalványozott a MOTSz részére.

A m. kir. belügyminiszter 1936. évi 180.734. V. a. sz. rendeletével *Szilágyi Lajos* dr, Bihar vm. főispánját országos tűzrendészeti felügyelővé nevezte ki.

A m. kir. belügyminiszter 1937. évi 111.028. V. a. sz. rendeletével a vármegyei és járási tűzrendészeti felügyelők költségátalányát megállapította.

A m. kir. belügyminiszter 1937. évi 107.884. V. a. B. M. sz. rendeletével *Papp Ferenc* ny. tűzoltófőparancsnokot orsz. főtűkarrá nevezte ki.

1937. évi 110.572/1937. V. a. sz. leiratával a m. kir. belügyminiszter az Országos Tűzoltó-Szövetség újraalakulására két hónapi haladékot adott.

#### Kitüntetések, kinevezések, királyi díszermek

Mindenekelőtt tisztelettel bejelentjük, hogy a legfelsőbb tűzrendészeti fórum, a m. kir. belügyminiszter személyében ez év folyamán változás történt. A Kormányzó úr Ófőméltósága vitéz leveldi *Kozma Miklós* m. kir. belügyminiszter lemondása folytán ennek a tárcának egyideig pusztaszentgyörgyi és tetéleni *Darányi Kálmán* dr miniszterelnök által történt betöltése után ez év április 11-én *Szell József* dr-t, a m. kir. közgazgatási bíróság másodelnökét nevezte ki belügyminiszterré. Az újonnan kinevezett belügyminiszternél az idő rövidege miatt Országos Szövetségünk még nem tisztelegetett. Az új belügyminiszter eddigi közgazgatási multjának ismerete biztosíték arra, hogy benne a magyar tűzrendészet és tűzoltóság ügyünket szerető, meglelelkű vezért kapott.

Nagy öröme és büszkeségére szolgált a Magyar Országos Tűzoltó-Szövetségnek az a magas kitüntetés, amelyben *Tomcsányi Kálmán* dr belügyi államtitkárt részesítette a Kormányzó úr Ófőméltósága, akkor, amidőn neki a magyar érdemrend középkeresztjéhez a csillagot adományozta. A legfelsőbb kitüntetésben részesült államtitkárt, ügyünknek kipróbált régi, meglelelkű támogatóját e kitüntetés alkalmával Országos Szövetségünk melegen meggratulálta.

A m. kir. belügyminisztérium tűzrendészeti osztályán általában örvendetes előlépések voltak. *Csatári Béla* dr miniszteri osztályfőnököt, aki a tűzrendészeti osztály vezetője volt, a Kormányzó úr Ófőméltósága államtitkárrá, *Kádár László Levente* dr miniszteri tanácsost miniszteri osztályfőnökké, *Szöllőssy Alfréd* dr miniszteri osztálytanácsost pedig miniszteri tanácsossá nevezte ki a Kormányzó úr Ófőméltósága. Országos Szövetségünk melegen köszöntötte a kitüntetésben részesült tisztviselőket előlépésük alkalmából.

A m. kir. belügyminiszter piskárkosi *Szilágyi Lajos* dr cs. és kir. kamarást, Bihar vármegye főispánját országos tűzrendészeti felügyelővé nevezte ki és ennek következtében *Marinovich Imre* dr államtitkár elnökünket a Magyar Országos Tűzoltó-Szövetség társelnöki tisztének betöltésére kérte fel.

Budapest székesfőváros főpolgármestere, vitéz *Kiss Lajos* dr-t, Budapest székesfőváros tűzoltóőparancsnokává nevezte ki. Vitéz *Kiss Lajos* dr ezenkívül az év folyamán még két kormányzói kitüntetésben részesült. A Kormányzó úr Ófőméltósága c. miniszteri osztálytanácsossá nevezte ki és a Magyar Vöröskeresztgyűlés díszjelvényét adományozta részére.

*Nagy Sándor* makói önkéntes tűzoltóparancsnoknak a Kormányzó úr Ófőméltósága a polgári V. osztályú magyar érdemkeresztet adományozta.

*Zepkó Ferenc* soproni hivatásos tűzoltótisztet egy gyermeknek kútból történt kimentése körüli önfeláldozó tettéért a m. kir. belügyminiszter a legteljesebb elismerésével tüntette ki.

*Lukács Zoltán* dr-t, Pest vármegye tűzrendészeti felügyelőjét a főispán tb. főszolgabíróvá nevezte ki.

*Lantay István* dr vármegyei fogalmazót, tb. szolgabíró a főispán vármegyei tűzrendészeti felügyelő helyettesé nevezte ki.

*Horváth István* szegedi tűzoltóparancsnokot a főispán Szeged sz. kir. város tűzoltóőparancsnokává nevezte ki.

*Vass Lajos Rudolf* vármegyei tűzrendészeti felügyelő alispáni dícséretben részesült.

A Magyar Országos Tűzoltó-Szövetség dísztagjává megválasztottak: *Derekassy István* dr debreceni tűzoltó- és mentőorvos, *Henri Johnson* (Anglia), a Nemzetközi Tűzoltó-Szövetség alelnöke és Ing. *F. M. Kastner* dr, a salzburgi tűzoltóság tisztje.

Ő császári és királyi apostoli felsége, I. Ferenc József magyar király által alapított 25 éves királyi díszéremben részesítette a m. kir. belügyminisztérium az elmúlt évben a következő bajtársakat:

#### Parancsnokok:

*Teasdale Ottó*, Budapest székesfőváros hiv. tűzoltó főparancsnoka.

*Erlesbeck György*, Budapest székesfőváros hiv. tűzoltóparancsnoka.

*Szalay Lajos* dr, budapesti önk.-parancsnok.  
*Déri Bertalan*, döbörhegyi önk.-parancsnok.  
*Heinisch Gyula*, dunaharaszti önk.-parancsnok.

*Hegyi Lajos*, nagyszénási önk.-parancsnok.  
*Horváth Lajos*, kemenesmagasi önk.-parancsnok.

*Iszkerka János*, poroszlói önk. tiszteletbeli parancsnok.

*Krizsek Géza*, balatonalmádi önk.-parancsnok.

*Papp Lajos*, nagymizdói önk.-parancsnok.  
*Tóth Gy. István*, lepsényi önk.-parancsnok.

#### Tűzoltótisztek és tisztviselők:

*Barcza Sándor* alparancsnok, kemenesmagasi önk.

*Borosta János* szertáros, nárai önk.  
*Erdélyi János* alparancsnok, püspökladányi önk.

*Gállos Sándor* alparancsnok, Csepel, Weiss Manfréd-gyár.

*Hauser György* alparancsnok, győri önk.  
*Illés Gyula* dr titkár, hatvani önk.  
*Jánossy József* pénztáros, kemenesmagasi önk.

*Lautner Márton* s.-tiszt, dunaharaszti önk.  
*Vitéz Lengyel András* alparancsnok, mezőcsáti önk.

*Patocska Ferenc* s.-tiszt, Pét, vállalati.  
*Polacsek István* s.-tiszt, váci önk.

*Rüll János* testületi orvos, mohácsi önk.  
*Schädy János* szakaszparancsnok, soroksári önk.

*Schönauer Béla* alparancsnok, győri önk.  
*Scholz Antal* s.-tiszt, vésztői önk.  
*Tóth A. Mihály* alparancsnok, nagyszénási önk.

*Vancsók István* alparancsnok, újpesti vállalati.

*Weszely Vilmos* alparancsnok, Csepel, Weiss Manfréd-gyár.

*Versegly Ferenc* alparancsnok, budapesti önk.

*Viszlai József* alparancsnok, miskolci önk.

#### Altisztek és tűzoltók:

*Angyal Károly* őrparancsnok, zagyvarónai önk.

*Blaha János* szakaszparancsnok, Csepel, Weiss Manfréd-gyár.

*Borbély Miklós* tűzoltó, alsónémedi önk.



fréd-gyár.

Dávid Áron őrparancsnok, Csepel, Weiss Manfréd-gyár.

Fuisz István őrmester, kaposvári hiv.

Földi István őrparancsnok, zagyvarónai önk.

Fülöp Géza csővezető, rákospalotai hiv.

Fedor József őrparancsnok, szikszói önk.

Ispán József tűzoltó, alsónémedi önk.

Kovács József csővezető, kaposvári hiv.

Krasznecz Mihály csővezető, budapesti önk.

Id. Kovács Ferenc rajvezető, toronyi önk.

Lengyel István őrparancsnok, nagyszénási

önk.

Maszároovits János rajvezető, nagyszénási

önk.

Pelikán Ferenc őrmester, Újpest, Wolfner-gyár.

Simon Vince őrparancsnok, horváthnádalfjai

önk.

Sipos István csővezető, kaposvári hiv.

Tóth A. Lajos őrparancsnok, váncsodi önk.

Ughy Aladár őrparancsnok, Csepel, Weiss

Manfréd-gyár.

Wechler Géza őrparancsnok, Csepel, Weiss

Manfréd-gyár.

### Tanfolyamok

A jelentésünk alapját képező 10 hónap tűzoltótanfolyamok tekintetében igen szegény volt. Ennek legfőbb oka, hogy a m. kir. belügyminiszter a tűzrendszet fejlesztéséről szóló törvény kiadása előtt és azután is már nem engedélyezte az 1928. évi 254.300. B. M. rendelet alapján a kerületi tűzoltói tanfolyamokat úgy, hogy csak néhány egészen korán kért és engedélyezett kerületi tanfolyamot lehetett megtartani. Ezek a következők voltak:

Győr sz. kir. város tűzoltósága Győrött június 14—27-ig 21 tanfolyamhallgatóval. Parancsnok Erdély Ernő dr.

Pest-Pilis-Solt-Kiskun vármegye Kiskunhalason 1936 június 14—27-ig 32 hallgatóval. Parancsnok Lukács Zoltán dr.

Nógrád-Hont vármegye Balassagyarmaton június 1—14-ig 18 hallgatóval. Parancsnok Halmosy Andor.

Kerületi tanfolyam engedélyezését kérték még: Csanád-Arad-Torontál, Sopron, Tolna, Zemplén és Moson vármegyék. Ezek közül azonban a m. kir. belügyminiszter egyet sem engedélyezett. Moson vármegye ennek ellenére, engedély nélkül is megtartotta tanfolyamát és utólag kérte a m. kir. belügyminisztertől, hogy azt érvényes kerületi tanfolyamnak ismerje el.

Szeged sz. kir. város és Miskolc törvényhatósági jogú város parancsnokságai szintén terveztek kerületi tanfolyamot, de ennek rendezéséről a fenti okok miatt önként lemondtak.

### Szakképzés

A szaktanfolyamok rendezésén kívül a szakképzés fejlesztése céljából a Magyar Országos Tűzoltó-Szövetség három ízben tett közzé a Tűzrendszeti Közlönyben pályakérdéseket, melyek iránt igen nagy érdeklődés nyilvánult meg tűzoltó tisztek körében és számos igen értékes pályamunka érkezett be. A megelőző tűzrendszeti pályakérdés tárgya: „A magyar cukorgyárak tűzbiztonsága” volt. Erre a pályakérdésre két mű érkezett be. Az első díjat „Rohanni tűzbe másokért” jellegű munkának ítélte oda az elnökség. Ennek beküldője *Szegő Sándor* parancs-

*Kovács László* sárvári cukorgyári szakasparancsnok jelige nélkül beküldött munkájával érdemelte ki.

Az első taktikai pályakérdésre 27 pályázat érkezett, melyek közül tizenkettőt a feltételek be nem tartása miatt kizártak.

Az elnökség döntése alapján az

I. díjat, 30 pengőt, *Csutár László* alsóvadási önkéntes tűzoltóparancsnok;

II. díjat, 20 pengőt, *Szabó János* jászárókszálási önkéntes tűzoltóparancsnok;

III. díjat, 10 pengőt, *Szegő Sándor* sárvári gyári tűzoltóparancsnok nyerte.

Dícséretben részesültek: *Nagy Péter* kömlői önkéntes parancsnok, *Tompa Mihály* győrásszonyfai tűzoltóparancsnok, *Végh József* bodajki tűzoltóparancsnok és *Vitályos László* alagi önkéntes szakasparancsnok.

A második számú taktikai pályakérdésre beérkezett 21 pályázat közül tizenötöt kellett elejteni a feltételek be nem tartása miatt.

Az elnökség döntése alapján az

I. díjat, 30 pengőt, *Pauliny Béla* hajdunánási önkéntes tűzoltóparancsnok;

II. díjat, 20 pengőt, *Vizslovszki László* géderlaki önkéntes tűzoltóparancsnok;

III. díjat, 10 pengőt, *Jávornyai Sándor* pályi önkéntes tűzoltóparancsnok nyerte.

Dícséretben részesültek *Hackel József* nyáregyházi önkéntes tűzoltóparancsnok, id. *Balog Sándor* nagykállói önkéntes tűzoltóparancsnok és *Rück Mihály* mezőberényi önkéntes tűzoltó segédtsízt.

A pályakérdések kitűzésének szép sikerén felbuzdulva, az Országos Tűzoltó-Szövetség márciusi ülésén újabb két pályakérdésre hirdetett ki pályázatot.

### Versenyek

Szövetségünknek a következő tűzoltóversenyek jutottak tudomására:

1936 június 21-én Kecelen járási verseny volt.

Augusztus 26-án a hatvani járás tartott sikerült versenyt.

Augusztus 30-án a pétervásári járás tartotta meg járási versenyét Parád községben, továbbá Siklóson a siklósi járás önkéntes tűzoltóságainak volt versenye.

Szeptember 6-án Felsőgödön a váci járás tűzoltóságai jöttek össze versenyre, ugyanezen a napon a hevesi járás tűzoltóságai Kömlőn mértek össze tűzoltói tudásukat.

Szeptember 6-án Pestújhely vándordíjas körzeti versenyt tartott.

Szeptember 16-án a tiszafüredi járás rendezett versenyt Sarud községben.

Szeptember 20-án Mezőtárkányon volt az egri járás versenye, a pomázi járás tűzoltói Szentendrén találkoztak össze versenyre.

Szeptember 20-án ugyancsak Csanád vármegye tűzoltószövetsége Csanádpalotán vármegyei versenyt rendezett, Pest vármegye nagykállói járasa pedig Tápiószelén tartotta meg járási versenyét.

Október 4-én volt a gyöngyösi járás versenye Acsádon.

Október 18-án a sárospataki önkéntes tűzoltók rendezték meg a járás tűzoltóversenyét.

Itt említjük meg, hogy az Országos Tűzoltó-Szövetség múlt évben elrendelte a versenyszabályok módosítását a gyöngyösi nagygyűlésen le-

folyt versenyek tanúságai alapján. A módosítás munkálatait Papp Ferenc főtitkár végezte.

Ugyancsak elrendelte az elnökség az egységes gyakorlati szabályzat módosítását is, melynek előadói tisztét vitéz László Árpád nyiregyházi tűzoltóparancsnokra bízta.

### Jubileumok, új testületi alapítások, tanulmányutak és ezekkel kapcsolatos kiszállások

Az elmúlt évben Szövetségünk kiküldöttje mindenütt megjelent, ahol megvolt a reménye annak, hogy megjelenésével a tűzoltói ügy és tűzrendészet fejlesztésén munkálkodhatik. Nagyobb jelentőségű jubileumok, versenyek alkalmával különösen igyekezett jelenlétével az intézménynek hasznára lenni. Ezekon kívül igen sok esetben volt szükség kiszállásra a m. kir. belügyminisztérium által kiadott harmadfokú fellebbezéshez készítenő véleménnyel kapcsolatos helyszíni szemlék miatt is.

Májusban volt a Budapesti Önkéntes Mentőegyesület ötvenéves jubileuma. Június 14-én résztvett *Marinovich Imre dr* elnök a békésszentandrásai tűzoltóság tízéves jubileumán, mely alkalmával az újonnan épített szertárt is felavatták.

Június 19-én Barabás István vasvármegyei tűzoltó-szövetség tb. elnökének temetésén a Magyar Országos Tűzoltó-Szövetséget Papp Ferenc orsz. főtitkár képviselte.

Június 21-én a Kecelen tartott járási versenyen szintén *Marinovich Imre dr* elnök képviselte a Magyar Országos Tűzoltó-Szövetséget.

Szeptember 20-án a tápiószelei önkéntes tűzoltó testület ötvenéves jubileumán *Marinovich Imre dr* társelnök, szeptember 27-én a derecskei önkéntes tűzoltó testület negyvenéves jubileumán, szeptember 29-én a pestszentlőrinci önkéntes tűzoltó testület huszonötéves jubileumán, októberben a püspökladányi önkéntes tűzoltó testület ötvenéves jubileumán, október 24-én a sárospataki önkéntes tűzoltó testület ötvenéves jubileumán és szeptember 5-én Nyiregyházán minden esetben *Marinovich Imre dr*, míg Szombat helyen Vas vármegye tűzoltó szövetsége szeptember 6-i közgyűlésén Papp Ferenc főtitkár képviselte az Országos Szövetséget.

Felsőgödön tartott váci járási versenyen pedig *Rosta Géza* elnökségi előadó jelent meg a Magyar Országos Tűzoltó-Szövetség képviselőjeként.

Szövetségünk elnöksége a következő jubileumokról szerzett tudomást, úgymint: a derecskei önkéntes tűzoltó testület és a marosvásárhelyi önkéntes tűzoltó testület ünnepelték ez évben a hatvanéves jubileumukat, a gyulai önkéntes tűzoltó testület, a bánhidai önkéntes tűzoltó testület, a tápiószelei önkéntes tűzoltó testület, a sárospataki önkéntes tűzoltó testület, a püspökladányi önkéntes tűzoltó testület és a Weiss Manfrédgyár tűzoltóságai pedig az ötvenéves jubileumukat.

A kistrákosi és a mezőtárkányi önkéntes tűzoltó testületek a negyvenéves, a pestszenterzsébeti és a pestszentlőrinci önkéntes tűzoltó testület a huszonöt, végül a békésszentandrásai önkéntes tűzoltó testület a tízéves jubileumát ünnepelte az elmúlt évben.

A szövetség elnöksége a következő új testületek alakításáról kapott értesítést: Bodroghalom, Bodroghalászi, Háromhuta, Komlóska, Makoshotyka, Vajdáccka, Vámosújfalu, Végardó és Sárospatak.

Tanulmányutat két ízben rendezett az Ország-

Június 7-én a 250 éves bécsi tűzoltóság jubileumán az Országos Tűzoltó-Szövetség 32 tagú küldöttsége vett részt.

Április 17-én pedig a Magyar Államvasutak Gépgyárát tekintette meg az elnökség, ahol a gépgyár bemutatta a Flórián II. újrendszerű motoros feckendőt is működésben.

Ezenkívül kísérletet tett az Országos Tűzoltó-Szövetség egy olaszországi kirándulás megszervezése ügyében is, ez azonban jelentkezők hiányában nem sikerült.

### Szaklapok, szakkönyvek, szabályzatok

Hivatalos lapunk, a „Tűzrendészeti Közöny“, 1937 január 1-től — az országos választmány jóváhagyásának reményében — havonta kétszer jelenik meg, 4100 példányban. Kormányrendelet szerint a lapot minden tagtestület díjmentesen kapja. Felelős szerkesztője Lukács Zoltán dr, aki tevékenységét nagy szaktudással és lelkiismeretes gondossággal végzi. Hivatalos lapunkon kívül még két szaklap jelenik meg, havonta egyszer: a „Vármegyei Tűzoltó Közöny“ Bojtor István vm. tűzr. felügyelő, és a „Zalai Tűzrendészet“ Huhn Gyula j. tűzr. felügyelő élénk szerkesztésében.

A magyar szakirodalom összes szakíróit a tűzrendészeti törvény és a végrehajtási utasítás megjelenésének idejétől úgyszólván teljesen leköttették azok a szervezési munkálatok, amelyekre a törvény által előírt újjáalakulás, újrászervezkedés céljából volt szükség. Egyik bizottság a Magyar Országos Tűzoltó-Szövetség és a törvényhatósági szövetségek új alapszabályainak összeállításával foglalkozott, a másik az önkéntes tűzoltótestületek új alapszabályainak összeállításával volt megbízva. Ismét egy másik bizottság a köteles tűzoltóságok szervezéséhez szükséges szabályrendeletmintá kidolgozását végezte.

Nagy munka volt a hivatásos tűzoltóságok szervezési és szolgálati szabályzatainak, továbbá vármegyei és a községi tűzrendészeti szabályzatok mintáinak az összeállítása is. Mindezek azonban hamarosan elkészültek és fel is terjesztette azokat a szövetség a belügyminisztériumba, ahol megkezdték vándorútjukat a különböző ügyosztályok között. Közülük ennek az évi jelentésünknek lezárása idejéig csupán az országos és a törvényhatósági tűzoltó-szövetségek alapszabálymintája érkezett vissza, de ígéretünk van arra hogy a nagygyűlés idejéig úgy az önkéntes tűzoltótestületek alapszabálymintája, mint a köteles tűzoltóságok szervezési szabályrendeletmintája is meg fog a Belügyi Közönyben jelenni.

Mindazonáltal beszélhetünk irodalmi egyéb termékről is. A legtermékenyebb szakírónk, vitéz *Roncsik Jenő dr*, országos eln. előadó, megírta gróf Széchenyi Ödön életrajzát, amely a Tűzrendészeti Közönyben megjelent bírálatok szerint igazán értékes történetírói munka. Az átalakulás okozta zavaros anyagi viszonyok között a Szövetség egyelőre nem tudta a munkát kiadni. Reméljük azonban, hogy erre is hamarosan sor kerülhet és ez a nagyraméltatott szép munka mihamarabb a tűzoltóságok közkincsévé lehet.

Tárgyalt az Országos Szövetség arról is, hogy a jövőben minden év elején „Tűzoltói évkönyv“et ad ki és ez határozatba is ment, de az újralakulás előtti időpont nem kedvezett a terv

gondoskodott az új tűzrendészeti törvény és kódex német fordításáról azzal az elgondolással, hogy a német szöveget a nemzetközi tűzoltó-szövetségek tagjainak megküldje.

### Tűzoltószerkezetek műszaki felülvizsgálata és kipróbálása

Az 1936. év folyamán Köhler István tűzoltó-szergyáros budapesti gyárában 6 darab, Mátrai Antal tűzoltószergyáros budapesti gyárában 1 db. tűzoltófécskendőt próbáltunk ki. A próbabizonylatokat a községek részére közvetlenül küldöttük meg.

### KIMUTATÁS

#### a tagtestületek létszámáról 1937 január 1-én

Folyószám	A vármegyei, illetve törvényhatósági tűzoltó-szövetség neve	Van-e a vármegyében tűzoltó-szövetség	A tagtestületek száma	A vármegye összes városainak és községeinek hány %-a tag	Észrevétel
1.	Abauj-Torna vármegyei	nincs	1	7 %	
2.	Bács-Bodrog vármegyei és Baja thj. város	van	27	100 %	
3.	Baranya vm. és Pécs thj. város	"	312	100 %	
4.	Békés vármegyei	"	32	100 %	
5.	Bihar vármegyei	"	61	100 %	
6.	Borsod-Gömör-Kisbaja vármegyei és Miskolc thj. város	"	202	100 %	
7.	A budapesti tűzoltótestületek szövetsége	"	39	—	
8.	Csanád-Torontál-Arad vm. szövetsége	van	43	100 %	
9.	Csongrád vármegye és Hódmezővásárhely thj. város	nincs	9	45 %	
10.	Fejér vm. és Székesfehérvár thj. város	van	109	100 %	
11.	Győr vármegyei és Győr thj. város	"	85	100 %	
12.	Hajdu vármegyei és Debrecen thj. város	"	21	100 %	
13.	Heves vármegyei	"	119	100 %	
14.	Jász-Nagykun-Szolnok vármegyei	"	56	100 %	
15.	Komárom—Esztergom vármegyei	"	77	100 %	
16.	Moson vármegyei	"	31	100 %	
17.	Nógrád-Hont vm.	"	157	100 %	
18.	Pest-Pilis-Solt-Kiskun vármegyei — Kecskemét thj. város	"	254	100 %	
19.	Somogy vármegyei	"	310	100 %	
20.	Sopron vármegyei és Sopron thj. városi	"	119	100 %	
21.	Szabolcs—Ung vm.	"	184	100 %	
22.	Szatmár-Bereg-Ugocea vármegyei	"	—	—	
23.	Szeged és Szeged thj. városi	"	8	—	
24.	Tolna vármegyei	"	117	100 %	
25.	Vas vármegyei	"	288	100 %	
26.	Veszprém vármegyei	"	185	100 %	
27.	Zala vármegyei	"	392	100 %	
28.	Zemplén vármegyei	"	78	100 %	
Összesen . . . . .			3.267		
1936 január 1-én volt			2.575		
Szaporodás . . . . .			692		

Mint az itt közölt kimutatásból látható az országos szövetség tagtestületeinek száma igen jelentős emelkedést mutat. Ez az emelkedés arra vezethető vissza, hogy két vármegyében az országos szövetség megállapította, hogy bár a tagtestületek után beszédtek a törvényhatósági szövetségi tagsági díjakat, azonban a tagtestületeknek csak egy

tagul. Ennek felfedezése után természetesen a két törvényhatósági szövetség összes községei bevonultak az országos szövetség fizető tagjai közé.

Ennek a körülménynek a jövőt illetően már nem lesz semmi jelentősége, mivel a törvény az összes tűzoltóságok kötelező csatlakozását rendeli el.

### Légoltalom

A tűzoltói kiképzésnek és foglalkoztatásnak ez az új ágazata az elmúlt évben is különös gondoskodás tárgya volt szövetségünk részéről.

A legjelentősebb körülmény, ami ezen a téren a múlt évben történt, hogy megjelent a légvédelmi törvény végrehajtási utasítása. Ez az utasítás azonban nem mutat kellő összhangot a majdnem egyidőben megjelent végrehajtási utasításával a tűzrendészeti törvénynek, mert a tűzoltóságok mellőzésével új alakulatokat, az úgynevezett légoltalmi ligát hívja életre. Örvendetesen jelenthetjük azonban, hogy mindenütt, ahol a tűzoltóságnak arra hivatott vezetői vannak, azokat a légoltalmi kérdések intézésénél teljes mértékben igénybe veszik. Igen sok hivatásos tűzoltófőparancsnok szerepel mint légoltalmi előadó. Különböző ezen a téren időközben általában közeledés volt a katonai részről észlelhető, de a mi szervezeteink kiépítése körül jelentkezett késedelmek miatt az összeköttetés mélyebb kiépítésére nem kerülhetett sor.

A székesfővárosi tűzoltófőparancsnokság által még a múlt évben megkezdett légvédelmi tanfolyamok szinte szünet nélkül tartanak. Mindig más és más csoportok bevonása és kiképzése kerül sorra. De a vidékekről is érkeznek ily tanfolyamokról tudósítások és nagyon sok helyt rendeznek máskor is ily tanfolyamokat, amelyekről a szövetség egyáltalában nem is szerez tudomást.

Meg kell még itt emlékeznünk a Nemzetközi Vásárral kapcsolatos légoltalmi kiállításról, mely a múlt évinél sokkalta kibővítettebb keretben és a székesfővárosi hivatásos tűzoltófőparancsnokság bevonásával kapcsolatosan kerül ebben az évben a nagyközönség elé. Értékes vetítőképes előadásokkal, mozgófényképes előadásokkal és szemléltető ábrákkal szolgálja az ezirányú oktatás céljait.

## Értesítés

A Budapesti Nemzetközi Vásár rendezőse a Magyar Országos Tűzoltó-Szövetségnek kedvezményes vásári igazolványokat bocsátott rendelkezésre; amelyeknek az ára 80 km-en belüli utazásra 1.80 pengő helyett 1 pengő, 80 km-en túli utazásra 2.80 pengő helyett 1.40 pengő. Ezek az igazolványok nem csupán kedvezményes, illetőleg félárú utazásra és a vásár háromszori meglátogatására biztosítanak kedvezményt, hanem ezeken felül még számos más előnyt is nyújtanak az igazolványok tulajdonosai számára.

Akik ilyen kedvezményes igazolványra igényt tartanak, 20 filléres levélbélyeg és az igazolvány értékének beküldése ellenében igényeljük azt az Országos Tűzoltó-Szövetségnél és postafordultával megfogjuk az igazolványokat küldeni.

Budapest, 1937 április 20.

Szilágyi Lajos dr sk.,  
cs. és kir. kamarás főisp.,  
orsz. tűzr. felügyelő, orsz. elnök.

Papp Ferenc sk.,  
ny. tűzoltófőpar.,  
orsz. főtűtktár.

**Zárószámadás**

BEVÉTEL

a folyópénztár 1936. évi bevételei és kiadásairól

KIADÁS

	P		f			P		f	
1. Maradvány áthozat az 1935. évről			291	34	1. Tagsági díjak visszafizetése			516	10
2. Államsegély			2.200	—	2. Szolgálati érmek	3.261	94		
3. Tagsági díjakból			9.851	31	3. Szakkönyvek és nyomtatványok	1.957	08		
4. Szolgálati érmek eladásából	7.870	92			4. Bizományi könyvek íróinak	74	20	5.293	22
5. Szakkönyvek és nyomtatványokból	2.342	78	10.213	70	5. Székház költségei			898	68
6. Székház bérjövödelme	1.633	33			6. Tisztviselők tiszteletdíja			3.397	—
7. Tűzoltó-Otthon bérjövödelme	2.400	—	4.033	33	7. Elnökségi tagok napidíja és útiköltségei			10.198	42
8. Alapok kamatai			38	20	8. Nemzetközi szövetség tagsági díja			287	30
9. Takarékbetétek kamatai			99	53	9. Alapok kamatai			38	20
10. Segélypénztári hozzájárulás			18	—	10. Nagygyűlés költségei			25	—
11. Tűzrendészeti Közlöny bevételei	4.472	30			11. Tűzrendészeti Közlöny költségei			10.047	98
12. Tűzrendészeti Közlöny segélypénztári hozzájárulás	4.000	—	8.472	30	12. Adó és biztosítás			440	14
13. Vegyes bevételek			95	54	13. Közlekedési segély			370	—
14. M. kir. postatakarékpénztár			29.767	06	14. Tűzoltó-Otthon költségei			1.200	21
15. Takarékpénztári betétek			1.692	88	15. Fűtés, világítás, takarítás	914	72		
16. Átfutó tételek			1.445	78	16. Kezelési költségek, nyomtatványok, irodaszerek	884	42		
					17. Telefon	784	92		
					18. Postaköltségek	651	50		
					19. Vegyes kiadások	1.781	59	5.017	15
					20. M. kir. postatakarékpénztár				
					21. Takarékpénztári betétekre			27.330	32
					22. Átfutó tételek			1.026	49
					23. Készpénzmaradvány 1936 évi december 31-én			1.968	72
								164	04
			68.218	97				68.218	97

Budapest, 1936 december 31-én.

Szilágyi Lajos dr sk.,  
cs. és kir. kamarás, főispán,  
orsz. tűzr. felügyelő, orsz. elnök

Papp Ferenc sk.,  
ny. tűzoltófőparancsnok,  
orsz. főtitkár

Hajós Emil sk.,  
pénztáros

Falussy Károly sk.,  
ellenőr

Szalay Lajos sk.,  
számvizsgálóbizottsági elnök

Aranyos István sk.,  
számvizsgálóbizottsági tag

Bojtor István sk.,  
számvizsgálóbizottsági tag

**Zárószámadás**

BEVÉTEL

a Segélypénztár 1936. évi bevételei és kiadásairól

KIADÁS

	P		f			P		f	
1. Tagsági díjakból			17.554	67	1. Baleseti segélyezésekre			7.282	—
2. M. kir. Postatakarékpénztár- ból			14.563	93	2. Tisztviselők illetménye			2.080	—
3. Takarékpénztári betétből			38.005	04	3. Tagsági díjak visszatérítése			38	—
4. Takarékpénztári betét ka- mata			1.233	61	4. M. kir. Postatakarékpénz- tárba			17.923	27
5. Vegyes bevételek			61	—	5. Takarékpénztári betétre			38.991	52
6. Átfutó tétel			605	48	6. Hozzájárulás a Tűzrendé- szeti Közlönyhöz			4.000	—
					7. Kezelési nyomtatványok			129	78
					8. Vegyes kiadások			1.533	22
					9. Átfutó tétel			44	94
			72.022	73				72.022	73

Budapest, 1936. évi december hó 31-én.

Szilágyi Lajos dr sk.,  
cs. és kir. kamarás, főispán,  
orsz. tűzr. felügyelő, orsz. elnök

Papp Ferenc sk.,  
ny. tűzoltófőparancsnok,  
orsz. főtitkár

Hajós Emil sk.,  
pénztáros

Falussy Károly sk.,  
ellenőr

Szalay Lajos sk.,

Aranyosi István sk.

Bojtor István sk.,

	P		f			P		f	
1. Maradvány az 1936. évről . . . . .			2.177	98	1. Fűtés, világítás, takarítás . . . . .			1.100	—
2. Államsegély . . . . .			2.000	—	2. Kezelési nyomtatványok . . . . .			1.400	—
3. Tagdíjakból . . . . .			17.000	—	3. Irodai kiadások . . . . .			600	—
4. Szakkönyvek, nyomtatványok eladásából . . . . .			3.000	—	4. Telefonok költségei . . . . .			1.000	—
5. Székház jövedelme . . . . .			2.800	—	5. Postaköltségek . . . . .			1.000	—
6. Szolgálati érnek eladásából . . . . .			7.000	—	6. Elnöki tanácsstagok napidíja és utiköltségei . . . . .			12.000	—
7. Tűzoltó-Otthon telek bérjévedelme . . . . .			5.200	—	7. Tisztviselők tiszteletdíja . . . . .			9.000	—
8. Alapok kamatai . . . . .			40	—	8. Nemzetközi Tűzoltó-Szövetség tagdíja . . . . .			80	—
9. Takarékbetétek kamatai . . . . .			150	—	9. Szakkönyvtár gyarapítására . . . . .			300	—
10. Tűzrendészeti Közlöny bevételei, előfizetések . . . . .			8.000	—	10. Bizományba vett könyvek fróinak . . . . .			100	—
11. Tűzrendészeti Közlöny s. p. hozzájárulás . . . . .			2.000	—	11. Szolgálati érnek és igazolványok beszerzése . . . . .			2.500	—
12. Vegyes kiadások . . . . .			100	—	12. Székház költségei . . . . .			1.200	—
					13. Pályadíjak . . . . .			500	—
					14. Alapok kamatai átutalása . . . . .			40	—
					15. Országos nagygyűlés költségei . . . . .			1.100	—
					16. Tűzrendészeti Közlöny költségei: . . . . .				
					a) lapszerkesztő tiszteletdíja . . . . .	1.800	—		
					b) nyomdai kiadások . . . . .	12.000	—		
					c) szakkikkek díjazása . . . . .	1.500	—		
					d) hirdetésdíjak beszédese . . . . .	120	—	15.420	—
					17. Vegyes kiadások (közlekedési segélyek) . . . . .			1.800	—
					17. Maradvány 1937. évi december hó 31-én . . . . .			327	98
			49.467	98				49.467	98

Budapest, 1937 január 1-én.

Szilágyi Lajos dr sk.,  
cs. és kir. kamarás, főispán,  
orsz. tűzr. felügyelő, orsz. elnök.

Papp Ferenc sk.,  
ny. tűzoltófőparancsnok,  
főttnkár

BEVÉTELEK

## A Segélyzőpénztár költségelőirányzata az 1937. évre

KIADÁS

	P		f			P		f	
1. Maradvány az előző évről . . . . .			42.652	23	1. Baleseti segélyezések . . . . .			12.000	—
2. Tagsági díjakból . . . . .			20.000	—	2. Tisztviselők illetménye . . . . .			3.000	—
3. Takarékpénztári betétek kamatai . . . . .			1.300	—	3. Tagsági díjak visszatérítése . . . . .			50	—
4. Vegyes bevételek . . . . .			100	—	4. Hozzájárulás a Tűzrendészeti Közlöny kiadásához . . . . .			2.000	—
5. Átfutó tételek . . . . .			200	—	5. Kezelési nyomtatványok . . . . .			600	—
					6. Postai, irodai, vegyes kiadások . . . . .			2.600	—
					7. Átfutó tételek . . . . .			200	—
					8. 1937. évi december hó 31-én maradvány mint egyenleg . . . . .			43.802	23
			64.252	23				64.252	23

Budapest, 1937 január 1-én.

Szilágyi Lajos dr sk.,  
cs. és kir. kamarás, főispán,  
orsz. tűzr. felügyelő, orsz. elnök.

Papp Ferenc sk.,  
ny. tűzoltófőparancsnok,  
főttnkár

## Jelentés

A Magyar Országos Tűzoltó-Szövetség kebelében működő segélyzöpenztárnak az elmúlt 1936-ik évi működéséről szóló jelentésünket a következőkben van szerencsénk előterjeszteni:

A legutóbbi közgyűlésünket 1936. évi június hó 29-én Kiskunhalason tartottuk meg.

Az elmúlt évben 8 elnökségi ülést tartottunk, melyen 138 segélyiránti kérelmet tárgyaltunk; az elintézett ügydarabok száma 3900 drb volt.

Segélyzöpenztárunknak az elmúlt évben 3298 (3300) tagtestülete volt 87.772 (87.114) taggal.

Tűzoltás és egyéb szolgálat közben baleset folytán megsérült, illetve megbetegedett 138 biztosított tag, kik részére 7282 P napisegélyt utalványoztunk ki a munkaképtelenségi napokra. (Az 1935. évben 173 biztosított tag részére 5661 P baleseti segélyt, illetve végkielégítést utalványoztunk).

Tűzoltás közben szenvedett sérülések és megbetegedések:

Bokarándulás	2 esetben
Bordaközi idegzsába	2 „
Bokaficam	2 „
Bokatörés	2 „
Bélvérzés	1 „
Bordatörés	2 „
Comb zúzódás	3 „
Csonttörés a kézen	2 „
Csuklórándulás	2 „
Derékrándulás	2 „
Égés a kézen	11 „
Égés a karon	4 „
Égés a nyakon	3 „
Égés az arcon	4 „
Égés a lábon	5 „
Égés a fülön	1 „
Égés a hasfalon	1 „
Fejsérülés	2 „
Füstmérgezés	1 „
Gennyes középfül gyulladás	1 „
Hasfal zúzódás	2 „
Hörghurut	2 „
Körömhártya gyulladás	3 „
Karrándulás	1 „
Kartörés	2 „
Köthártyagyulladás a szemem	1 „
Lábszárzúzódás	4 „
Lázás hörghurut	1 „
Lábszártörés	2 „
Mellkaszúzódás	2 „
Nyakon gennyesedés	2 „
Szúrt seb a kézen	7 „
Tüdőcsúcsshurut	5 „
Térdrándulás	3 „

Vágott seb a kézen	2 „
Vágott seb a lábon	6 „
Zúzott seb a kézen	11 „
Zúzott seb a lábon	6 „

Gyakorlatozás és egyéb tűzoltói kirendeelés közben történt balesetek, sérülések és megbetegedések:

Bokarándulás	1 esetben
Derékrándulás	2 „
Hüvelykujjzúzódás	2 „
Karzúzódás	1 „
Lázás hörghurut	2 „
Mellhártyagyulladás	3 „
Szakított seb a kézen	4 „
Szúrt seb a tenyéren	2 „
Sérv	1 „
Tüdőcsúcsshurut	1 „
Vágott seb a lábon	1 „
Zúzott seb a kézen	3 „

Segélyzöpenztárunk vagyoni állapotáról az 1936. évi zárószámadás ad felvilágosítást, mely szerint az 42.652.23 P összeget tesz ki.

Budapest, 1937. évi április hó 10-én.

Szilágyi Lajos dr sk.,  
cs. és kir. kamarás, főisp.,  
orsz. tűzr. felügyelő, orsz. elnök.

Papp Ferenc sk.,  
ny. tűzoltófőpar.,  
orsz. főtktkár.

A 180.000/1936. B. M. rendeletben előirt hordozható motoros fecskendőket, vízfordó kocsikat és kézi működésű, országos egységű szívónyomó fecskendőket, továbbá autófecskendőket, tűzoltószer automobilokat, tűzoltószivattyúval kombinált öntözőautókat minden igényt kielégítő szerkezettel, megbízható és tartós kivitelben

a „MÁVAG” gyártja!

**Forgalomba hozza és ajánlattal szolgál:**

**Magyar Királyi Állami Vasgárak Kereskedelmi Képviselete Rt.**

**Budapest, V,  
Vilmos császár-út 28**

**Telefon: 1-273-20**

**Csonka János gépgyára** gyártja a

mindenhol bevált, tökéletes **tűzoltómotorokat!**

# Szövetségek alapszabályai

## Tárgyalásra kerül az Országos Tűzoltó-Szövetség május hó 9-i nagygyűlésén.

Hivatkozás: 1936.X. törvénycikk: „T” — 180.000/1936. B. M. számú rendelet: „R”

### I. FEJEZET

#### Általános rendelkezések

##### Cím

1. §. Az 1936.X. tc. 8. §-a alapján a hivatásos, önkéntes, köteles és magántűzoltóságokat törvényhatósági tűzoltószövetségekbe, ezeket pedig országos tűzoltószövetségbe kell tömöríteni. (T. 8. §. R. 58. § 1.) Az országos szövetség címe: „Magyar Országos Tűzoltó-Szövetség” (továbbiakban Országos Szövetség).

##### Székhely, működési terület és hivatalos nyelv

2. §. Az Országos Szövetség székhelye: Budapest. Működési területe az egész országra kiterjed. Hivatalos nyelve: magyar.

##### Pecsét és jelvény

3. §. Az Országos Szövetség pecsétje: Magyarország koronás címere a következő körirattal: Magyar Országos Tűzoltó-Szövetség, Budapest, 1870. Jelvénye: a szövetség pecsétje színes, zománcos kivitelben, köralakban, két centiméter átmérővel.

##### Védnök

4. §. Az Országos Szövetség közgyűlése élet-hossziglan védnököt választhat.

##### Cél és eszközök

5. §. 1. Az Országos Szövetség egyrészt a belügyminiszter tűzrendészeti szakközege, másrészt az ország tűzoltótestületeinek központi szerve. (R. 58. § 2.)

##### 2. Az Országos Szövetség

a) a minisztériumoknak felhívására, bíróságoknak és más hatóságoknak megkeresésre, magánosoknak kérelemre tűzrendészeti ügyekben szakvéleményt ad és saját kezdeményezésére javaslatot tesz;

b) a tűzoltószervezeteken belül gondoskodik a légvédelmi szempontok állandó érvényesüléséről és a légvédelem tűzoltói szakágazatának fejlesztéséről;

c) külföldi tűzoltóintézményekkel kapcsolatokat létesít és tart fenn;

d) a hatóságokat a tűzoltói szolgálat egységes megszervezésében támogatja, a tűzrendészet és tűzoltói intézmény fejlesztését előmozdítja;

e) a tűzoltótestületek tagjainak szakszerű és egységes kiképzésére vonatkozó szabályzatok és utasítások tervezetét elkészíti és a belügyminiszterhez felterjeszti;

f) fecskendők, szerek és más felszerelési tárgyak egységes típusának megállapítására, a légvédelmi szempontokat is figyelembe véve, a belügyminiszterhez javaslatot tesz;

g) hatóságokkal, tűzoltótestületekkel, tűzrendészeti felügyelőkkel és törvényhatósági tűzoltószövetségekkel közvetlenül érintkezik, a törvényhatósági tűzoltószövetségek ügymenetét megvizsgálja és pénzkezelését ellenőrzi;

h) oktatási célokra a tűzoltóságok és a tűzbiztosítás, továbbá a mentőügy állásáról statisztikát vezet.

i) tűzrendészeti szakkönyvek és szaklap kiadásáról gondoskodik; a külföldi szakirodalmat figyelemmel kíséri, hivatalos lap, könyvek és más kiadványok útján propagandát fejt ki; tűzoltómúzeumot, szakkönyvtárat, tanszergyűjteményt létesít és tart fenn; laboratóriumi kísérleteket lehetőleg anyagilag is támogat;

j) a tűzoltótisztek részére továbbképző tanfolyam szervezését kezdeményezi, az arra érdemes tűzoltótiszteket bel- és külföldi tanulmányútra küldi;

k) a tűzoltói díszérem adományozására javaslatot tesz;

l) a tűzoltói szolgálati érdemeket és a szövetség tiszteletbeli tagsági, valamint díszjelvényét az igényjogosultaknak, illetőleg érdemeseknek kiadja;

m) versenyeket, kiállításokat, kísérleteket, tűzpróbákat, szakfelolvasásokat, tanulmányutakat, kirándulásokat és ünnepségeket rendez;

n) gondoskodik a bajtársi szellemnek hazafias és erkölcsi nevelés, valamint jellemképzés útján való fejlesztéséről;

o) tűzoltó-segélyező, esetleg biztosító pénztárt létesít és tart fenn; tűzoltóotthon, üdülő és egyéb tűzoltó-jóléti intézmények felállítását anyagi támogatással lehetővé teszi; (R. 60. § a—o.)

p) tűzoltószerek, felszerelések, egyenruházat egységes beszerzésében a törvényhatóságokat, a törvényhatósági szövetségeket és tagtestületeket szakvéleményével támogatja; (R. 139. § 5.)

r) alkalmas módon (például sajtó, rádió, nyomtatott kiadványok, előadások, falragaszok, tűzvédelmi, légvédelmi napok rendezése útján) saját szervezetein túlmenően a műszaki, tudományos, művészi, ipari, kereskedelmi stb. egyesületeket, testületeket, szövetségeket, érdekképviselőket, hasonló intézményeket és iskolákat, általában a nagyközönséget a szövetség közérdekű munkásságába bevonja, eziránt az érdeklődést felkelti és ilyen módon a tűzoltóságok és azok tagjainak társadalmi tekintélyét és jólétét, jóléti intézményeinek (például tűzoltó üdülő-otthon) létesítését, fenntartását előmozdítja.

##### Az Országos Szövetség vagyona és ennek kezelése

6. §. 1. Az Országos Szövetség vagyonát alkotják:

a) ingatlanok;

b) leltárban felsorolt ingóságok (például felszerelés, könyvtár, képtár, múzeumi berendezések);

c) alapítványok, alapok;

d) értékpapírok;

e) készpénzvagyon.

2. Az a) és b) pontban felsorolt ingó és ingatlan vagyonról leltárt kell készíteni, amelyet az elnök, a számvévő, a pénztáros és az ellenőr aláírásával ellátva a pénztárszékrenyben

kell megőrizni. A leltárt minden év első hónapjában a számvizsgálóbizottság közbenjöttével felül kell vizsgálni, abba az új beszerzéseket fel kell venni, a selejtezett vagy kiadott tételeket pedig törölni kell belőle.

3. A szövetség vagyonállagáról az országos választmány ülésének és az országos közgyűlésnek jelentést kell tenni s a beállott változásokat indokolni kell.

4. Alapítványokat létesíteni, alapokat kezelésre elfogadni csak az elnöki tanács hozzájárulásával szabad.

5. Az alapokat és alapítványokat, valamint az Országos Szövetség egyéb pénzkészletét az elnöki tanács által megjelölt, a pénzügyi központ kötelekébe tartozó első kúriabeli fővárosi pénzügyintézetben kell fenntartással gyümölcsözően elhelyezni s úgy a betétkönyveket, mint az egyéb értékpapirokat zár alatt kell tartani. A pénzkészletet a m. kir. postatakarékpénztár vagy a pénzügyintézetek útján kell lehetőleg lebonyolítani.

## II. FEJEZET

### Tagok

#### 7. §. Az Országos Szövetség tagjai:

a) rendes tag Magyarország minden szervezett tűzoltósága, mint testület. A tűzoltótestületek az illetékes Törvényhatósági Tűzoltószövetség (továbbiakban Törvényhatósági Szövetség) útján lesznek tagjai az Országos Szövetségnek.

b) Tiszteletbeli tagok, akiket az Országos Szövetség közgyűlése a tűzrendészeti, tűzoltás- és mentésügy körül kifejtett érdemek megbecsüléséül választ. Ily tagokul külföldiek is választhatók. Ezek megválasztásához azonban belügyminiszteri jóváhagyás kell. A tiszteletbeli tagok díszérmet és díszoklevelet kapnak. Tiszteletbeli tagok ajánlása csak az elnöki tanácsnak titkos szavazással, legalább kétharmad szótöbbséggel hozott határozatára terjeszthető megválasztás végett az országos közgyűléshez.

### A tagok bejelentése

8. §. Minden naptári év első hónapjában a Törvényhatósági Szövetségek tartoznak bejelenteni az Országos Szövetségnél a területükön működő valamennyi szervezett tűzoltóságot.

### A tagok jogai

9. §. 1. Az Országos Szövetség kötelekébe tartozó tűzoltóságokat a tagoknak biztosított minden jog egyenlően illeti meg. Joga van minden törvényhatósági tűzoltószövetségnek és tűzoltótestületnek:

a) Tűzrendészeti ügyeket érdeklő törvények, rendeletek és szabályok meg nem tartásából a tűzrendészetre háruló sérelmeknek, vagy károknak a törvényhatóságok által leendő orvoslásánál a törvényhatósági és az Országos Szövetség közbenjárását és támogatását kérni.

b) A tűzrendészet, a tűzoltói- a tűzbiztosítási, és mentőügy, továbbá a légoltalom fejlesztésére irányuló törekvésekben az Országos Szövetség támogatását fölhasználni.

c) Az elnöki tanács és az országos választmány elé javaslatokat és indítványokat terjeszteni.

d) Tűzoltószerek beszerzésénél és kipróbálásánál az Országos Szövetség véleményét és közreműködését kikérni

e) Az Országos Szövetség közgyűlésein és azokkal egybekötött versenyeken, kiállításokon és ünnepeken küldöttséggel vagy testületileg részt venni s meghatalmazottja révén szavazati és választási jogot gyakorolni.

f) Az Országos Szövetség által alapított szolgálati érmeiket tagjaik részére megszerezni, amennyiben azok a Szolgálati Éremszabályzat értelmében erre jogosultak.

2. Az Országos Szövetség tagtestületei tagsági díjuk fejében az Országos Szövetség hivatalos lapját ingyen kapják és részesülnek mindazokban a kedvezményekben, amelyeket a szövetség megállapít. R. 64. § 4.

3. A tűzoltóságok az 1. a—d) pontokra vonatkozó minden ügyben az illetékes Törvényhatósági Szövetség útján terjesztik beadványukat az országos szövetséghez, kivéve ha az a Törvényhatósági Szövetségi eljárás ellen irányul. Ebben az esetben a tagtestületek az Országos Szövetséggel közvetlenül érintkeznek, de a beadvány elintézése és az intézkedés előtt az Országos Szövetségnek az érdekelt törvényhatósági szövetség elnökét föltétlenül meg kell hallgatnia.

4. A tűzoltóságok egyes tagjait az Országos Szövetséggel szemben csak ebben az alapszabályban kifejezetten megállapított egyéni jogok illetik meg.

5. A tiszteletbeli tagokat az elnöki tanács tagjaival teljesen egyenlő jogok illetik meg.

### A tag kötelességei

10. §. Az Országos Szövetség kebelébe tartozó minden Törvényhatósági Szövetséget és tűzoltóságot egyenlő kötelességek terhelik. Nevezetesen köteles az alább felsoroltakat teljesíteni:

a) Az Országos Szövetséget jogos törekvéseiben hathatósan támogatnia kell.

b) Szorgalmazni köteles, hogy a község és város tűzoltószövetségi tagsági díj címén lakóházanként és évenként 10 aranyfillért vegyen fel költségvetésébe. E tagsági díjak 50 százaléka a Törvényhatósági Szövetséget, 50 százaléka az Országos Szövetséget illeti. Az ilyen módon megállapított tagsági díjat a község (város) köteles minden év április 1. napjáig a Törvényhatósági Szövetség pénztárába postatakarékpénztári befizetési lapon befizetni. A Törvényhatósági Szövetségnek e díjakból az Országos Szövetséget illető felerészt ennek pénztárába minden év április 10. napjáig egyösszegben — ugyancsak postatakarékpénztári befizetési lapon — kell megküldeni. R. 64. § 1.

A magántűzoltóságok tagdíját az Országos Szövetség állapítja meg. Ez a tagdíj 10 aranypengőnél kevesebb és évi 100 aranypengőnél több nem lehet. E megállapítás ellen az érdekelt felszólalással élhetnek a m. kir. belügyminiszterhez. Ezt a tagdíjat is a b) bekezdésben megállapított módon minden év április 1. napjáig kell befizetni a Törvényhatósági Szövetség pénztárába. A magántűzoltóságok tagdíjából az Országos Szövetséget illető felerészt az előbbi bekezdés rendelkezései szerint kell beküldeni. R. 64. § 2.

c) Az országos Szövetség alapszabályait és egyéb szabályzatait meg kell tartania.

e) Működése területén a tűzrendészet, a tűzbiztosítási és mentőügy fejlesztésén közre kell működnie és az Országos Szövetség Törvényhatósági



vége kell hajtania.

f) Az önkéntes és köteles tűzoltóság tagjait a község (város) terhére az Országos Szövetség segélyzőpénztáránál baleset ellen biztosítani kell.

(A község (város) az önkéntes és köteles tűzoltóság tagjait az Országos Szövetség segélyzőpénztáránál (továbbiakban: „Segélyző Pénztár“) köteles baleset ellen biztosítani. (R. 15. § 3.) A tagtestületek a Segélyző Pénztár által nyújtott kedvezményeket csak abban az esetben vehetik igénybe, ha a község (város) fizetési kötelezettségének eleget tett és a kedvezmények a tagtestületeket a Segélyző Pénztár alapszabályai szerint megilletik. Minden szervezett tűzoltóság vezetője tartozik legkésőbb minden év január 31-ig a balesetbiztosításra kötelezett tűzoltók névsorát az Országos Szövetségnek beküldeni s az időközben történt változásokat nyolc nap alatt bejelenteni.)

g) Az a tűzoltóság, melynek székhelyén az Országos Szövetség országos közgyűlést, vagy országos választmányi ülést tart, köteles a gyűlés, esetleg a kiállítás, versenyek és ünnepélyek, felolvasások stb. rendezésével járó teendőket az Országos Szövetség elnökének utasítása szerint elvégezni, bemutató gyakorlatokat tartani s mindezekre vonatkozó intézkedéseit idejében közölni az országos elnökkel.

### A tagság megszűnése

11. §. 1. A szövetségi tagtestületek tagsága megszűnik, ha

a) a testület megszűnik vagy csőd alá kerül;

b) más szervezetű testületté alakul át (például, ha az önkéntesből köteles, hivatásos tűzoltóság lesz);

c) más testülettel egyesül (például község-egyesítés esetén).

2. A tagság megszűnése az elnöki tanács tudomásulvételével lép joghatályba.

3. A választás útján nyert tisztikari, elnöki — tanácsi, országos választmányi és tiszteletbeli tagság megszűnik:

a) halálozás;

b) önkéntes lemondás által, melyet írásbeli bejelentéssel a szövetség elnökéhez kell intézni;

c) kizárás által, melyet az elnök javaslatára az országos választmány a következő esetekben határoz el:

d) a szövetség érdekeit veszélyeztető, vagy hazafiatlan cselekedet miatt;

e) közbotrányt okozó vagy bectelen cselekedet miatt;

f) ha a tagot büntett vagy nyereségvágyból, állam, vagy szemérem ellen elkövetett vétség miatt jogerősen elítéli;

4. A kizárásról az országos választmány határoz, ellene az alapszabályokban megállapított fellebbezésnek van helye az országos közgyűléshez. A fellebbezés eldöntéséig a kizárt tag nem gyakorolhatja jogait.

## III. FEJEZET

### Az Országos Szövetség szervei

12. §. Az Országos Szövetség ügyeit a tisztikaron felül

a) az elnöki tanács,

b) az országos választmány és

c) az országos közgyűlés intézi. R. 59. § 1.

13. §. 1. Az elnöki tanács tagjai az elnök, a társelnök, három alelnök, a kerületi tűzrendészeti felügyelők, a főtitkár, a számvizsgálóbizottság elnöke és az országos választmány ülésén öt évre választott hét előadó. Légvédelmi ügyekben a felsoroltakon felül az elnöki tanács tagja az országos légvédelmi parancsnok vagy helyettese, továbbá a honvédelmi miniszter részéről kirendelt egy előadó. (R. 59. § 2.) Tiszteletbeli tagok teljes jogú tagjai az elnöki tanácsnak.

2. Az Országos Szövetség központi igazgató szerve az elnöki tanács, mely teendőit tanácsülésben látja el.

3. Az elnöki tanács tagjai és a szakbizottságok előadói kötelesek a feldolgozás végett kapott ügydarabokat írásbeli javaslattal ellátva, két héten belül elintézni és a központi irodának beküldeni.

4. Az elnöki tanács üléseinek határidejét és helyét az elnök vagy társelnök szabadon állapítja meg, de mégis úgy, hogy az lehetőleg a hónap előre meghatározott napjára essék. Az üléseket szükség szerint, de legalább havonként kell tartani.

5. Az elnöki tanács, a számvizsgáló- és szakbizottságok vidéken lakó (vagy vidéken tartózkodó) tagjait az üléseken való megjelenésért, továbbá az elnöki tanács tagjait és az Országos Szövetség tisztviselőit vidéki kiküldetésekért útiköltség és ellátási díj illeti, melynek mérvét az országos választmány (19. § 2. d) állapítja meg.

6. Az elnöki tanács üléseinek meghívóját legalább nyolc nappal előbb kell a tárgysorozattal együtt szétküldeni s lehetőleg az Országos Szövetség hivatalos lapjában is közzé kell tenni.

7. Az elnöki tanács határozatképességéhez a tisztikaron felül négy tanács tag jelenléte szükséges.

8. Az elnöki tanács határozata vagy intézkedése ellen annak közlésétől számított 15 nap alatt az országos választmányhoz lehet fellebbezni.

### Az elnöki tanács hatásköre

14. §. 1. Az elnöki tanács az alább felsorolt ügyekben intézkedik:

a) a kormány vagy más hatóságok, Törvényhatósági Szövetségek, tűzoltóságok és magánosok megkeresésére — ha kell helyi szemle vagy kísérletek megejtése alapján — szakvéleményt ad;

b) a nemzetközi szövetség megkereséseit elintézi s a szövetségnek külföldön való képviseléséről gondoskodik;

c) a tűzoltói, tűzbiztosítási és mentőügyre, valamint a tűzrendészet fejlesztésére irányuló javaslatokat az országos választmány vagy a belügyminiszter elé teendő előterjesztés végett feldolgozza, a szükséges szabályzatokat elkészíti;

d) tűzoltási eszközöket, szereket és találmányokat kipróbál és azokról szakvéleményt ad;

e) megállapítja a titkárok számát és megválasztja a titkárokat és pénztárost éppen úgy, mint a hivatalos lap szerkesztőjét is visszavonásig terjedő időre. Ugyancsak az elnöki tanács szabja meg a titkárok, szerkesztő és pénztáros illetményeit;

f) az irodai személyzet mellékfoglalkozását (például lapszerkesztés) szabályozza;

g) a költségvetésben megállapított összeg keretén belül azoknak az előadóknak, akik kivé-

teles és nagyobb mérvű munkásságot fejtettek ki, tiszteletdíjat szavazhat meg;

h) gondoskodik a hivatalos szaklap kiadásáról és irányítja annak szerkesztését;

i) a költségvetés keretén túl, ha megfelelő fedezet áll rendelkezésre 1000 pengőig utalványoz. Az Országos Szövetség vagyonára felügyel s gondoskodik annak gyümölcsöző elhelyezéséről. Határoz alapítványok, alapok elfogadásáról és ilyenek létesítéséről;

j) a „Tűzoltó-Otthon“-t, a Szövetség házáét és jóléti intézményeit igazgatja és azok ügyében az országos választmányhoz előterjesztéseket tesz;

k) a szolgálati érdemeket kiadja s azok árát megállapítja;

l) a magántűzoltóságok tagdíját az Országos Szövetség nevében megállapítja;

m) kiállításokat, versenyeket, szakelőadásokat, tanulmányi kirándulásokat rendez, az országos tűzoltótisztképző és járási tűzrendészeti felügyelői tanfolyamok rendezésében közreműködik. Az országos versenygyakorlatok sorrendjét, feltételeit megállapítja, a versenydíjakat kitűzi, megválasztja a verseny- és kiállítási bizottságot;

n) megállapítja az Országos és Törvényhatósági Szövetségek pénzkézeltési és ügyviteli szabályzatát és az iroda ügyrendjét és a Törvényhatósági Szövetségek ügymenetét kiküldött útján megvizsgálja és pénzkézeltését ellenőrzi;

o) az irodai kezelőszemélyzet és szolgálk járandóságát és létszámát megállapítja;

p) tűzoltó-múzeum, könyvtár és képtár fenntartásáról gondoskodik;

r) az elnöki tanács tagok javaslata alapján pályázatokat ír ki, a bírálóbizottságot kiküldi és a beérkezett jelentések alapján a pályadíjakat odaítéli, irodalmi művek megírására megbízásokat ad;

s) összeállítja, tárgyalja és az országos választmány elé terjeszti a zárószámadást és a költségvetési előirányzatot;

sz) összeállítja az országos közgyűlés és országos választmányi ülés tárgysorozatát és az ott történő választásokra a jelölést megteszi;

t) működéséről az országos választmánynak évenként, az országos közgyűlésnek öt évenként jelentést tesz;

u) sürgős esetekben intézkedik az országos választmány jogkörébe tartozó ügyekben is, azonban minden ily esetben a legközelebbi ülésen az országos választmány utólagos jóváhagyását kell kérni.

### Szakkbizottságok

15. §. 1. Az elnök szakkérdések és általában fontosabb ügyek tárgyalására az országos választmány tagjaiból és külső szakértőkből egy vagy több szakkbizottságot alakíthat. A szakkbizottság feladata a 12. §-ban felsorolt szervek részére a hozzáutalt ügyeknek szakszempontról előkészítése. A szakkbizottságok elnökét és előadóját a szövetség elnöke jelöli ki. (R. 59. § 3) Ugyancsak az elnök jelöli ki a szakkbizottságok tagjait is.

2. A szakkbizottság csak javaslatot tesz s az általa előkészített minden ügyben az elnöki tanács jogosított dönteni, vagy a javaslatot megfelelő szövetségi szervhez továbbítani.

3. A szakkbizottságok lehetnek állandóak és egy tárgy feldolgozására kiküldöttek. Állandó bizottságok: a) megelőző tűzrendészeti, b) mű-

tása), c) társadalmi, d) jogi, e) pénzügyi, f) szakoktatási, g) szervezési, h) irodalmi. Ezek a bizottságok tarthatnak külön és tarthatnak együttes ülést. Egy-egy tárgy feldolgozására kiküldött bizottságok lehetnek: például országos közgyűlést előkészítő, versenyrendező, szabályzatot kidolgozó bizottságok.

4. A bizottságok ülései nyilvánosak, de az elnök rendelkezésére lehetnek zártak is, amelyekben csak a bizottságok tagjai vehetnek részt. Az elnök, társelnök, alelnökök, főtitkár és elnöki tanács tagjai minden szakkbizottság ülésén — a zártakon is — részt vehetnek, ott felszólalási joguk van, külön véleményt jelenthetnek be. Nem vehetnek részt a szakkbizottságok ülésein azok, akik abban anyagilag érdekelve vannak, vagy ha a bizottság ellenük beadott panaszt tárgyal. Az elnöknek azonban joga van még erre az ülésre is behívni az érdekelteket.

### Országos választmány

16. §. 1. Az országos választmány tagjai:

a) az elnöki tanács tagjai;

b) a Törvényhatósági Szövetségeknek tisztviselőik közül vagy választmányi tagjai sorából kiküldött, meghatalmazással ellátott igazolt képviselője;

c) a vármegyei tűzrendészeti felügyelők, törvényhatósági jogú városi tűzoltó főparancsnokok és megyei városi tűzoltóparancsnokok vagy helyetteseik;

d) az országos választmány által választott tisztviselők;

e) az országos közgyűlés által a tűzrendészet iránt érdeklődők sorából választott 45 tag.

2. Az a), c), d), e) pont alatt felsorolt tagsági jogosultság személyi jog lévén, meghatalmazott útján nem gyakorolható.

17. §. 1. Minden országos választmányi tag és meghatalmazott tartozik jogosultságát és kebelbeli tisztí minőségét, illetve állását hatósága, illetve testülete által kiállított szabályszerű igazolvánnyal tanúsítani. A tagok igazolása az elnök által kiküldött kéttagú bizottság előtt történik. Vitás esetben az elnök dönt.

2. Minden igazolt országos választmányi tag igazolványt és jelvényt kap.

3. Egynél több szavazati jogot senki sem gyakorolhat.

18. §. 1. Országos választmányi ülést rendszerint évenként kell tartani (R. 59. § 4.) Budapesten, vagy a vidéken, az ország különböző helyein. A rendes ülésen kívül a szükséghez képest rendkívüli ülést is tart, mely utóbbit az elnök saját elhatározására jogosult, az elnöki tanács határozatára vagy 25 tag kívánságára pedig 15 nap alatt köteles összehívni Budapestre. A rendes ülések határideje rendszerint egyik nyári hónap. Az üléseket külön meghívóval és 15 nappal megelőzően az Országos Szövetség hivatalos lapja útján kell összehívni s a meghívóban a tárgysorozatot is közölni kell. A tanácskozás tárgya csak az lehet, amit a tárgysorozatban felvettek.

2. A választmányi ülés határozatképes, ha a tisztikaron felül legalább húsz tag van jelen. Amennyiben a tagok ilyen számban nem jöttek össze, 8—30 nap alatt, ugyanazzal a tárgysorozattal új ülést kell összehívni Budapestre, mely a megjelentek számára tekintet nélkül, érvényesen határoz mindazokban az ügyekben, amelyeknek tárgyalására az első ülést összehívták.

3. A választmányi ülésről jegyzőkönyvet

elnök által megbízott titkár írja meg és az elnök által kijelölt két tag hitelesíti.

19. §. 1. Az országos választmány ülésén — a választásokon és fellebbezéseken felül — csak általános érdekű ügyeket, szabályzatokat, költségelőirányzatot, zárószámadást és az évi jelentéseket lehet tárgyalni. (R. 59. § 5.)

2. A választmányi ülés hatásköre:

a) megválasztja háromévi tartamra az elnöki tanács tagjait, az ügyészt, a számvevőt, ellenőrt és tiszteletdíjukat megállapítja;

b) az országos közgyűlés által megválasztottak között időközben megüresedett helyeket az új országos közgyűlésig tartó érvénnyel betölti;

c) az évi költségvetést megállapítja;

d) a tisztikar, elnöki tanács, számvizsgáló- és szakbizottsági tagok utazási és ellátási díjait megállapítja;

e) az elnöki tanács által előterjesztett zárószámadások ügyében határoz és a számvizsgáló-bizottság jelentése kapcsán az elnöki tanács részére a felmentvényt megadja;

f) az Országos Szövetségnek az országos közgyűlés elé terjesztendő vagyonmérlegét összeállítja;

g) határoz ingatlanok vételéről és eladásáról;

h) az elnök és az elnöki tanács eljárása, intézkedése ellen tett panaszokat elbírálja;

i) a költségvetésbe fel nem vett rendkívüli kiadások fedezésére pótköltségvetést állapít meg;

j) a választmányi tagoknak az ülés előtt tíz nappal beadott indítványait tárgyalja;

k) az elnöki tanácsnak titkos szavazással és legalább kétharmad többséggel hozott javaslatára parancsnokoknak, tiszteknek és tűzoltóknak, továbbá arra érdemeket szerzett polgári személyeknek tűzoltószövetségi díszjelvényt ad és erről oklevelet állíttat ki;

l) országos érvényű és elvi határozatokat hoz és országszerte követendő szabályzatokat és ügykezelési rendet alkot;

m) az Országos Szövetségi szolgálati érem, díszjelvény, és tiszteletbeli tagsági érem-szabályzatot megállapítja;

n) határoz a Törvényhatósági Szövetségek által hozott határozatok ellen beadott fellebbezések felett;

3. A választmányi ülésen a szövetségek kötelékébe tartozó tűzoltóságok tisztjei jelen lehetnek és az ügyrend értelmében és az elnök engedélyével a tárgyhoz hozzá is szólhatnak, de szavazati joguk nincs.

4. Az országos választmány határozatai ellen, az Országos Szövetség hivatalos lapjában való megjelenésétől számított 15 nap alatt, az országos közgyűléshez lehet fellebbezni.

### Országos közgyűlés

20. §. 1. Az országos közgyűlés tagjai:

a) az országos választmány tagjai;

b) az Országos Szövetség kötelékébe tartozó tűzoltótestületek elnöke és parancsnoka, ezek közül bármelyiknek akadályoztatása esetén a testület által kiküldött egy-egy tűzoltótiszt;

c) a tűzrendészeti felügyelők és a hivatásos tűzoltótisztek;

d) a Törvényhatósági Szövetségek jogosítottak tisztviselőik, választmányuk tagjai kö-

pedig százon felül van, három tagot képviselőtükre kiküldeni.

2. Az a) és c) pontok alatt felsorolt tagsági jogosultság személyi jog lévén, meghatalmazott útján nem gyakorolható.

3. A tűzoltó szervezetek és közhatóságok, valamint a szaktestületek közötti kapcsolat kívánatos lévén, az országos közgyűlésre az összes törvényhatóságokat és az elnöki tanács által esetről-esetre megállapítandó rokon országos szakegyesületeket, szövetségeket is meg kell hívni.

4. Az igazolás, a szavazati jog gyakorlása úgy történik, mint az országos választmányi ülés 17. § 1—3. pontjainál. Az igazoló bizottság működését a közgyűlést megelőzően oly időben tartozik megkezdeni, hogy az igazolási eljárás a közgyűlés megkezdéséig befejezhető legyen.

### Az országos közgyűlés összehívása és határozatképessége

21. §. 1. Az országos közgyűlés a tagtestületek összességének képviselője és a szövetség egyetemes legfőbb szerve. Az országos közgyűlés lehet rendes és rendkívüli.

2. Országos közgyűlést rendszerint öt évenként kell tartani. Az országos közgyűlést meghívás folytán a vidék nagyobb városaiban, meghívás hiányában pedig Budapesten, a nyári hónapok egyikében tartja a szövetség. Rendkívüli országos közgyűlést az elnök bármikor hívhat össze, az elnöki tanács, országos választmány vagy öt törvényhatósági tűzoltószövetség kívánására pedig összehívni köteles. Az országos közgyűlést mindenkor legalább 30 nappal megelőzően a szövetség hivatalos szaklapja útján kell összehívni és a meghívóban a napirendet is közölni kell.

3. Az országos közgyűlés határozatképes, ha azon legalább harminc igazolt tagtestület képviselteti magát. A határozatképesség megállapításánál az elnöki tanács tagjai és a választmányi tagok nem számíthatók. Amennyiben a tagtestületek határozatraképes számban nem jöttek volna össze, az országos közgyűlést 8—30 nap alatt ugyanazzal a napirenddel kell Budapestre összehívni és ez az újabb közgyűlés nem tekintve a megjelentek számát, határozathozatalra jogosult.

### Az országos közgyűlés tanácskozásai

22. §. 1. Az országos közgyűlés tanácskozásai nyilvánosak, azokat a szövetség elnöke, akadályoztatása esetén a társelnök vagy alelnökök egyike vezeti.

2. A tanácskozás nyelve magyar. Az ügyekhez minden jelenlevő, igazolt kiküldött jogosult az ügyrendben (24. §) foglalt korlátozásokkal egyszer hozzászólni, szavazati jog azonban csak az országos közgyűlés tagjait illeti meg.

3. Az országos közgyűlésről jegyzőkönyvet kell készíteni, melynek a résztvevő tagok felsorolása mellett a közgyűlés lényeges mozzanatait kell tartalmaznia. A jegyzőkönyvet az elnök által kirendelt titkár, ennek jelen nem léte esetén az elnök által felkért egyik elnöki tanács tag írja s azt az elnök által kijelölt négytagú bizottság hitelesíti.

4. Az országos közgyűlés tárgysorozatát az elnöki tanács állítja össze.

### Az országos közgyűlés hatásköre

23. §. 1. Az országos közgyűlésen — a választásokon és fellebbezéseken kívül — csak általános érdekű ügyeket, szabályzatokat, költségeloirányzatot, zárószámadást és az évi jelentéseket lehet tárgyalni. (R. 59. § 5.)

2. Az országos közgyűlés tárgyai:

a) a szövetségi társelnök, három alelnök megválasztása ötévi időtartamra. Az egyik alelnököt a kerületi tűzrendészeti felügyelők közül kell választani; (R. 58. § 7.)

b) számvizsgálóbizottsági elnök, három rendes és két póttagból álló számvizsgálóbizottság, továbbá negyvenöt választmányi tag megválasztása ötévi időtartamra;

c) tiszteletbeli tagok választása;

d) az országos választmány részére az évi költségvetések megállapításához szükséges irányelvek meghatározása a következő országos közgyűlésig terjedő időre;

e) az Országos Szövetség vagyonmérlegének megállapítása;

f) az elnöki tanácsnak a szövetség ötévi működéséről és az ország tűzrendészeti állapotáról szóló előterjesztéséről határozathozatal;

g) az országos közgyűlést 15 nappal megelőzően az elnöki tanácshoz beadott és az elnöki tanács által az országos közgyűlés elé tartozó megállapított indítványok tárgyalása;

h) fellebbezések tárgyalása;

i) alapszabályok módosítása.

3. Az országos közgyűlésen megejtett választások érvénye a választás megejtésével kezdődik és a legközelebbi rendes országos közgyűlésig tart.

### Tanácskozási ügyrend

24. §. Az elnöki tanács, választmányi ülés és országos közgyűlés ügyrendje:

1. a) Az elnöki tanács, valamint az országos választmány ülésein és az országos közgyűlésen a tárgysorozat pontjaihoz minden tag rendszerint csak egyszer szólhat fel, többszöri hozzászóláshoz az elnök indítványára a gyűlés (felállással történt egyszerű szavazással) adhat engedélyt.

b) Az elnök és az ügyek előadói bármikor és akárhányszor, a vita berekesztése után is felszólalhatnak és felszólalásuk 10 percnél tovább is tarthat.

c) Az indítványt tevő másodszor is felszólalhat zárszó jogán, felszólalása azonban 10 percnél tovább nem tarthat.

2. Azokat, akik a javaslat vagy indítvány mellett és ellene kívánnak szólni, a főtítkárnál történt jelentkezésük sorrendjében, váltakozva kell szólásra felhívni.

3. A hozzászólás időtartama nem lehet hosszabb 10 percnél, amelyet a felszólaló kéreimére az elnök legfeljebb még további 10 percnyi időre hosszabbíthat meg. Ha a vita egy órán túl terjed, vagy a tárgyhoz legalább négy tag hozzászólott, az elnök az egyes hozzászólások időtartamát korlátozhatja. A korlátozott időtartam 5 percnél rövidebb nem lehet és azt az ülés a szónok kérelmére hozzászólás nélkül, egyszerű szavazással meghosszabbíthatja a korlátozásképpen megszabott időtartam kétszereséig.

4. Ha a hozzászólási időtartam korlátozása után a tárgyalás újabb egy óra hosszúra tartott, az ülés — felszólalás nélkül — az elnök indítványára — egyszerű szavazással elhatározhatja, hogy a kérdés tárgyalását berekeszti.

amikor az 1. b) pontban említett kivétellel további hozzászólás nélkül kell határozni.

5. A vitának a 2. és 3. bekezdésben említett időtartamába az elnök és az előadó beszédejét nem lehet beszámítani.

6. Személyes megtámadtatás kérdésében rendszerint azonnal fel lehet szólalni, az elnök azonban a felszólalást a napirend letárgyalása utáni időre halaszthatja. Az ilyen, valamint az ügyrendhez kért felszólalás 5 percnél tovább csak az elnök engedélyével tarthat. Az ülések, hacsak az alapszabály kifejezetten másképpen nem rendelkezik, — egyszerű szótöbbséggel határoznak.

7. A névszerinti szavazás és zárt ülés elrendelése az elnök joga. Elnöki tanácsi ülésen azonban négy, országos választmányi ülésen 10 és országos közgyűlésen 25 tag kívánságára köteles elrendelni. A szavazatok egyenlősége esetén az elnök dönt. Zárt ülés esetén csak a rendes szavazati jogú tagok vehetnek részt az ülésen.

### Számvizsgálóbizottság

25. §. 1. A szövetség vagyonkezelésének felülvizsgálására a rendes közgyűlésen öt évre választott három rendes és két póttagból álló számvizsgálóbizottság tagjai megbízatásuk alatt semmiféle más tisztséget be nem tölthetnek és a választmány tagjai sem lehetnek.

2. A számvizsgálóbizottság elnöke és tagjai megbízatásuk időtartama alatt a pénzügykezelést és számvitelt bármikor megvizsgálhatják, a számadási év lezártaival pedig a vagyonmérleget, az évi zárószámadást és a pénzügykezelésre vonatkozó okmányokat, naplókat és egyéb iratokat részletesen megvizsgálni és vizsgálatuk eredményéről a választmánynak írásban jelentést tenni tartoznak. Amennyiben a számvizsgálóbizottság évközben valamely szabálytalanságot észlel, azt az elnöknek és az elnöki tanácsnak, fontosabb esetben külön összehívandó rendkívüli választmányi vagy rendkívüli közgyűlésnek szintén bejelenteni köteles.

3. Az elnöki tanács által összeállított költségvetési eloirányzatot megvizsgálja és a zárószámadás kapcsán a felmentvény megadása iránt az országos választmánynak előterjesztést tesz.

### Az Országos Szövetség tisztikara

#### Elnök

26. §. 1. Az Országos Szövetség elnöke az országos tűzrendészeti felügyelő. (R. 58. § 4.)

2. Az elnök képviseli a szövetséget a hatóságoknál és harmadik személyekkel szemben. Az elnököt akadályoztatása esetén a társelnök, vagy az alelnökök egyike helyettesíti. Az elnök vezeti a szövetség valamennyi testületi szervének üléseit; a főtítkárral együtt aláírja a szövetség kiadványait. (R. 58. § 5.)

3. Az elnök

a) megnyitja, felfüggeszti, legfeljebb 24 órára elhalasztja és berekeszti az üléseket;

b) örökös, hogy a tanácskozásban és a határozathozatalban érdekelt tag ne vegyen részt;

c) vezeti a tanácskozást, az alapszabályoknak megfelelően megadja, megtagadja, vagy megvonja a szót, megállapítja a személyes megtámadás címén kért felszólalás időpontját és megengedi, vagy megtagadja a tárgysorozat-hoz kért felszólalást.

komolyságát és méltóságát, evégből bármikor felszólalhat;

e) berekeszti a vitát, ha szükséges: elrendeli a szavazást, felteszi a kérdést szavazásra, megállapítja a szavazatok eredményét és kimondja a határozatot;

f) az elnök vezeti a szövetség összes ügyeit, kiosztja az elintézésre beérkezett összes ügydarabokat, illetve az irodai teendőket az ügyrend értelmében a főtitkár, titkárok, a számvevő, pénztáros, ellenőr és az irodai személyzet között;

g) az iroda ügyvezetését és az elnöki tanács tagok tevékenységét ellenőrzi;

h) az irodai kezelőszemélyzetet és szolgákat pályázati hirdetés útján alkalmazza. Járandóságukat és létszámukat az elnöki tanács állapítja meg;

i) felügyel a központi iroda tevékenységére, az ügyrend és a fegyelem pontos megtartására, a pénztárban váratlan rovincsolást tart. Megállapítja az irodai személyzet hivatalos óráit, megbízásokat ad az elnöki tanács és a szakbizottságok tagjainak s tőlük jelentéseket kívánhat;

j) a költségvetést végrehajtja, ellenjegyzí a bevételeket, utalja az Országos Szövetség kiadásait (az új költségvetés elfogadásáig az előző évi költségvetés szerint);

k) az Országos Szövetség országos közgyűléseinek vagy országos választmányi ülésének székhelyén levő tűzoltóságot a közgyűlés, illetőleg választmányi ülés, esetleg ezzel kapcsolatos ünnepek, kiállítás, verseny rendezésével járó teendők elvégzésére utasítja;

l) a tiszteletbeli, elnöki tanácsi és országos választmányi tagok kizárására vonatkozólag az országos választmány elé javaslatot terjeszt;

m) végrehajtja a m. kir. kormánynak az Országos Szövetségre vonatkozó rendeleteit, az országos közgyűlés, illetve országos választmány határozatait;

n) a más szerv hatáskörébe nem tartozó előterjesztéseket, beadványokat elintézi;

o) szakkérdések és fontosabb ügyek tárgyalására az országos választmány tagjaiból és külső szakértőkből megalakítja a műszaki, megelőző tűzrendészeti, társadalmi, jogi, pénzügyi, szakoktatási, szervezési, irodalmi szakbizottságot s a szükség szerint egyéb szakbizottságot, azok elnökét és előadóját kijelöli;

p) a szakbizottságok üléseit szükség esetén zártan nyilvánítja s a zárt ülésekre az érdekelteket — ha kell — meghívja;

r) az országos közgyűlési és választmányi tagok igazolására a kéttagú igazoló bizottságot kiküldi.

#### A társelnök, alelnökök

27. §. Az Országos Szövetség társadalmi tevékenységét a társelnök irányítja. (R. 58. § 6.) A társelnök az elnök helyettese. A társelnököt az alelnökök egyike helyettesíti. (R. 58. § 5. p. első mondat vége.)

#### A főtitkár

28. §. 1. Az Országos Szövetség igazgatási és ügyviteli tennivalóit az elnök irányítása mellett az általa javaslatba hozott és a belügyminiszter által visszavonásig terjedő időre kinevezett főtitkár látja el. A főtitkár az elnöki tanácsnak hivatalból tagja, az igazgatási ügyek előadója. (R. 58. §. 8.)

Közvetlenül az elnöknek van alárendelve, ő az iroda vezetője. (R. 58. §. 8.)

#### A titkárok

29. §. Intézkednek az ügyiratok pontos nyilvántartásáról, kiadásáról, szétküldéséről és a reájuk bízott feladatokat teljesítik. Elkészítik a különböző ülések és bizottságok jegyzőkönyveit, amelyeket hitelesítés végett nyolc nap alatt kötelesek a hitelesítők rendelkezésére bocsátani. Ellenőrzik az éremigazolványok kiadását; az ügymenetért felelősek. A titkárok egyike kezeli a Segélyző Pénztár ügyeit, továbbá a szövetség könyvtárát, tanszergyűjteményét és szertárát. Egyik titkár az ellenőri teendőkkel is megbízható. A titkárok ügykörét az elnök osztja be, felettük a közvetlen felügyeletet a főtitkár gyakorolja.

#### A számvevő

30. §. 1. Az Országos Szövetség gazdasági ügyeinek intézője. Vezeti a leltárt, az összes főkönyveket, tagdíjnyilvántartást, Segélyző Pénztár kimutatásait, hitelnyilvántartást, anyagszámadást. Elkészíti a költségeloirányzat és zárószámadás tervezetét és az elnöknek bemutatja. Kezeli az éremkészletet, eladásra kerülő szakkönyveket, nyomtatványokat és minden anyagszámadás alá tartozó anyagot és értéket. Érvényesíti a szövetség bevételeit és kiadásait, meggyőződik azok számszerű helyességéről, jogosságáról s arról, hogy van-e a számlák kifizetésére fedezet és hitelengedélyezés. Az érvényesített tételeket utalásra az elnöknek bemutatja, esetleg észrevételeit az elnöknek jelenti. A hitelek állásáról és a tagdíj és Segélyző Pénztár hátralékairól minden negyedév utolsó napján az elnöknek jelentést tesz. Hitelátruházásra kellő időben az elnöknek javaslatot tesz. A vagyonomlérg és leltár tételeit félévenként ellenőrzi, a szaporodást és apadást jegyzékbe írja, az elnöknek jelenti és a leltárba bevezeti.

2. Az Országos Szövetség számadásaiért felelős.

3. Végzi az elnök és az elnöki tanács által hozzáutalt ügyeket.

4. Számvevőnek csak államszámviteltani államvizsgát tett személyt lehet megválasztani.

#### Az ügyész

31. §. Képviseli az Országos Szövetséget peres és perenkívüli ügyekben a bíróság előtt. A jogi természetű ügyek előadója.

#### A pénztáros

32. §. A pénztáros az Országos Szövetség pénztárát, vagyonát és összes értékeit vagyoni felelősség mellett kezeli. Beszedi és bevételezi a tagdíjakat és egyéb bevételeket; az illetékes szervek utalványa és számfejtése alapján teljesíti a kifizetést. A kiadásokról és bevételekről rendszeres okmányolt számadást vezet.

2. A Segélyző Pénztárt az Országos Szövetség folyó pénztárától elkülönítve kezeli.

3. A házipénztárban legfeljebb 200 pengőt tarthat, a többi pénzt az elnöki tanács által kijelölt pénztintézetben fenntartással betétként vagy óvadékképes értékpapírokban gyümölcsöz-teti. A takarékpénztári könyveket és értékpapírokat a pénztárszékrenyben mindig zár alatt őrzí. A pénztárszékreny egyik kulcsa a pénztárszékreny, a másik az ellenőrnél van.

4. Teljesíti mindazokat a munkálatokat, melyek a pénzkezeléssel járnak, vagy értékekre vonatkoznak. A pénztáros az elnök által kirendelt segédszemélyzet igénybevételével végzi a szövetségi ház gondnokságával járó teendőket. Az elnök által megszabott hivatalos órákat tart és egyéb irodai munkálatokkal is megbízható.

#### Az ellenőr

33. §. A pénztári ellenőr felügyel a pénztár pontos kezelésére, az Országos Szövetség vagyonának és értékeinek gondos elhelyezésére. Őrzi a pénztár második kulcsát. Az ellenőr a pénztárossal együtt az Országos Szövetségnek általuk őrzött vagyonáért egyetemlegesen anyagilag felelős. Az ellenőri teendőkkel egyik titkár is megbízható.

#### Irodatisztek és segédszemélyzet

34. §. Az irodatiszt és a szükség esetén alkalmazott irodai segédszemélyzet vezeti az iktatót, kezeli az irattárt; teljesíti az érme kiadását; vezeti az éremtörzskönyvet és kiállítja az igazolványokat; általában végzik a reájuk bízott munkát. Etekintetben az elnök és a főtítkár utasításait mindenben követniök, az ügyrendhez pedig alkalmazkodniök kell.

### IV. FEJEZET

#### Törvényhatósági Tűzoltószövetségek

##### Törvényhatósági szövetségek alakítása

35. §. 1. Valamennyi vármegyei törvényhatóság területén külön Törvényhatósági Szövetséget kell alakítani. Ha a vármegye területén törvényhatósági jogú város is van, az ott működő szervezett tűzoltóságok a vármegye területén lévő tűzoltóságokkal együtt alkotják a Törvényhatósági Szövetséget. Ha nincs a vármegye területén törvényhatósági jogú város, a Törvényhatósági Szövetség címében csak a vármegye, ha pedig a Törvényhatósági Szövetségnek törvényhatósági jogú város tűzoltótestület is tagja, akkor abban mind a vármegye, mind a törvényhatósági jogú város (városok) nevét fel kell tüntetni (pl. Heves vármegye tűzoltószövetsége, Hajdu vármegye és Debrecen thj. és sz. kir. város tűzoltószövetsége, Csongrád vármegye és Szeged thj. és sz. kir. város, valamint Hódmezővásárhely thj. város tűzoltószövetsége). (R. 61. § 2.)

2. A Törvényhatósági Szövetségek külön tagsági díjat nem fizetnek.

3. Budapest székesfőváros területén működő tűzoltótestületeket külön szövetségben kell tömöríteni. (R. 61. § 3.)

##### A Törvényhatósági Szövetségek célja

36. §. Törvényhatósági Szövetségek az Országos Szövetségnek céljai elérésére az ügykezelésben szervei, a tagtestületek közötti érintkezés közvetítői, határozatainak végrehajtói. Külön alapszabályokat nem alkotnak, hanem ennek az alapszabálynak alapján működnek. Szabályaik és határozataik az Országos Szövetség szabályaival és határozataival ellenkezők nem lehetnek.

#### A Törvényhatósági Szövetségek szervezete

37. §. 1. A Törvényhatósági Szövetség székhelye a vármegyei törvényhatóság székhelye; pecsétje: a törvényhatóság címere, illetőleg az érdekelt törvényhatóságok egymásmellett alkalmazott címere a szövetség nevét tartalmazó körirattal és alakulásának évszámával. (R. 62. § 1.)

2. A Törvényhatósági Szövetség elnöke az alispán, Budapesten a polgármester. A vármegyében levő törvényhatósági jogú város polgármestere a Törvényhatósági Tűzoltószövetség társelnöke, a vármegyei tűzrendészeti felügyelő a szövetség ügyvezető alelnöke. A vármegyében levő törvényhatósági jogú város (városok) hivatalos tűzoltóságának főparancsnoka (főparancsnokai) a szövetség alelnöke (alelnökei). (R. 63. § 2.)

#### A Törvényhatósági Szövetségek feladatköre

38. §. A Törvényhatósági Szövetség:

a) Az Országos Szövetség határozatait végrehajtja és céljainak elérését a tagtestületek közötti érintkezés közvetítésével előmozdítja; (R. 63. § 1. a.)

b) a törvényhatóság tűzrendészetének fejlesztése céljából a törvényhatóság első tisztviselőjének javaslatot tesz; (R. 63. § 1. b.)

c) az arra érdemes tűzoltótiszteket tanulmányútra küldi; (R. 63. § 1. c.)

d) a kerületi és törvényhatósági tűzoltótanfolyamot anyagilag támogatja; (R. 63. § 1. d.)

e) vármegyei és járási tűzoltóversenyeket rendez, tűzoltószerkészállításokat, tűzpróbákat és bemutatókat tart; (R. 63. § 1. e.)

f) a szolgálati érme, díszjelvények, tiszteltbeli tagságok és a díszérem adományozása iránt az Országos Szövetségnek javaslatot tesz és az érmeket kiosztja; (R. 63. § 1. f.)

g) a törvényhatósági tűzrendészeti felügyelő évi jelentését tárgyalja; (R. 63. § 1. g.)

h) működéséről az Országos Szövetségnek évenként jelentést tesz, melyhez a vármegyei tűzrendészeti felügyelőnek a szövetséghez intézett jelentését kapcsolja;

i) közgyűléseiről szerkesztett jegyzőkönyvet, a letárgyalt költségelirányzatot és zárószámadást az Országos Szövetségnek beküldi;

j) az Országos Szövetségtől érkezett leiratokat, határozatokat, küldeményeket a tagtestületeknek továbbítja s a szabályzatok, intézkedések végrehajtását ellenőrzi;

k) a tagtestületeket s azok tagsági díjait nyilvántartja, a tagsági díjakat beszedi és az Országos Szövetséget illető hányadot április 10-ig beküldi, az esetleges akadályról a jelzett időig jelentést tesz.

2. A Törvényhatósági Szövetséget az érdekelt törvényhatóságnak (törvényhatóságoknak) legalább olyan mértékű anyagi támogatásban kell részesíteni, amilyen összeget a tagtestületek elérnek. (R. 63. § 2.)

#### Ügyrend

39. §. A Törvényhatósági Szövetségek gyűléseire, választásokra, vagyonkezelésre, ügyrendre az Országos Szövetség alapszabályát kell alkalmazni, azoknak a részeknek a kivételével, amelyekre ebben az alapszabályban külön intézkedések vannak.

40. §. A Törvényhatósági Szövetség tagjai: a) a választmány, b) a közgyűlés, és c) a tisztikar intézi. (R.62. § 4.)

rendes, tiszteletbeli, alapító és pártoló tagok.  
a) Rendes tagok a törvényhatóság(ok) területén levő minden hivatásos, önkéntes, kötelezett és magántűzoltóság, amelyek a Törvényhatósági Szövetségbe belépni kötelesek.

b) Tiszteletbeli tag, akit a Törvényhatósági Szövetség közgyűlése a tűzrendészet, tűzoltás és mentés körül szerzett érdemek megbecsüléséül megválaszt. Külföldiek megválasztására a 49. § h) pontja intézkedik.

c) Pártoló tagok azok, akik a Törvényhatósági Szövetség céljait évenként legalább tíz aranypengővel támogatják.

d) Alapító tagok azok, akik a Szövetség céljaira egyszerismindenkorra legalább 100 aranypengőt adnak.

2. Az alapító és pártoló tagokat a választmány veszi fel.

### A Törvényhatósági Szövetség tagjainak jogai

41. §. a) A Törvényhatósági Szövetség tagterületei, melyek egyszerismind tagjai az Országos Szövetségnek is, a Törvényhatósági és Országos Szövetségek által nyújtott minden előnyben egyformán részesülnek, panaszukat és bajukat orvoslás végett a Törvényhatósági Szövetségnél előterjeszthetik, tűzoltószerek beszerzésénél és kipróbálásánál az elnökség véleményét és közreműködését kérhetik.

b) Ezek a tagok a Törvényhatósági Szövetség közgyűlésein képviselő útján, a közgyűlésekkel egybekötött versenyeken és ünnepélyeken pedig testületileg jogosultak résztvenni.

c) Megilletik mindazok a jogok, amelyeket ez az alapszabály a tagterületeknek, mint az Országos Szövetség tagjának, a 9. §-ban biztosít.

d) A tiszteletbeli, alapító és pártoló tagot a közgyűlésen tanácskozási és szavazati jog illeti meg.

### A Törvényhatósági Szövetség tagjainak kötelességei

42. §. 1. a) A Törvényhatósági Szövetség céljait minden tekintetben előmozdítani, a Szövetség jogerős határozatait és rendeleteit pontosan megtartani, utasításait követni tartoznak.

b) Kötelesek szorgalmazni, hogy a község (város) az évi rendes tagsági díjat minden év április elsejéig a Törvényhatósági Szövetség pénztárába fizesse be.

c) Az a testület, melynek székhelyén a közgyűlést tartják, köteles gyakorlatot (fecskendő és iskolaszerszerelés, gyorszerelés és támadásriadóval) tartani, csapatfelszerelést a versenygyakorlatokhoz rendelkezésre bocsátani s az ünnepély rendezésével járó teendőket is végezni s ezekre irányuló intézkedéseit az elnökkel idejekorán közölni.

2. A Törvényhatósági Szövetség választással kapott tisztikari, tiszteletbeli, alapító, pártoló és a választással kapott választmányi tagsága megszűnik azokban az esetekben, amelyeket az alapszabályok 11. § 3. pontja felsorol, oly kiegészítéssel, hogy a kizárásra a Törvényhatósági Szövetség választmánya jogosult, a fellebbezés elbírálására pedig a Törvényhatósági Szövetség közgyűlése illetékes.

- a) a választmány,
- b) a közgyűlés, és
- c) a tisztikar intézi. (R.62. § 4.)

### A választmány

44. §. A Törvényhatósági Szövetség választmányának tagjai az elnök, társelnök (társelnökök), az ügyvezető alelnök, a törvényhatóság területén lévő járások főszolgabírái, megyei városok polgármesterei, járási tűzrendészeti felügyelők, továbbá hivatásos tűzoltóságok főparancsnokai és parancsnokai, valamint a felsoroltak számának megfelelő számú választott tag. (R. 62. § 5.)

### A Törvényhatósági Szövetség választmányának hatásköre

45. §. a) Végrehajtja a közgyűlés és választmány határozatait.

b) Megállapítja az évi költségvetést, jóváhagyja a múltévi zárószámadást.

c) Tárgyalja a th. tűzr. felügyelő évi jelentését, egyúttal javaslatot tesz az észlelt hiányok orvoslása iránt.

Határoz a választott tisztviselők, tiszteletbeli, alapító, pártoló és választott választmányi tagok kizárásáról.

Határoz az alapító és pártoló tagok felvételéről.

d) Felelősség terhe mellett felügyel a szövetség pénz- és értékvagyonára s gondoskodik a pénzek pénzügyi gyümölcsösztetéséről.

e) A költségelőirányzaton túl — ha erre fedezet van — 200 pengőig terjedő kiadásokat utalványoz.

f) A számvizsgálóbizottságnak ügy- és pénzkezelésről szóló jelentését letárgyalja.

g) Törvényhatósági tanfolyamot rendez és az érdekkörébe tartozó kerületi tanfolyamokat anyagilag támogatja.

h) Előkészíti a közgyűlés tárgyait.

46. §. 1. Választmányi ülést rendszerint évenként kell tartani (R. 62. § 8.) és azt az elnök hívja össze. A választmányi tagok egyharmadának kívánságára az elnök köteles 30 nap alatt rendkívüli választmányi ülést összehívni. Minden közgyűlés előtt választmányi ülést is kell tartani. A meghívót, mely a tárgysorozatot is tartalmazza, a gyűlés megtartása előtt legalább nyolc nappal a tagoknak meg kell küldeni. A választmányi ülés határozatképes, ha a szavazatra jogosult tagok egyharmada jelen van. Határozatképtelenség esetén 8—15 nap alatt új ülést kell egybehívni, amely — a megjelentek számára tekintet nélkül — határozatképes.

2. A választmány határozatait a kifüggesztést követő naptól számított 15 nap alatt a közgyűléshez fellebbezhető.

3. A választmány szótöbbséggel hozza határozatait, szavazategyenlőség esetén az elnöki szavazata dönt.

4. A választmányi ülések jegyzőkönyvét az elnök által kijelölt titkár vagy választmányi tag írja meg és az elnök által kijelölt két választmányi tag hitelesíti.

5. Vidéken lakó tagjai részére az ülések és kiküldetések alkalmával a szövetség pénztárából és annak erejéhez mérten, útiköltségmegtérítést állapít meg a választmány.

**Közgyűlés**

A közgyűlés tagjai:

47. §. 1. A Törvényhatósági Szövetség közgyűlésének szavazásra jogosult tagjai a választmányi tagok, a törvényhatóság területén szervezett mindegyik tűzoltóság elnöke és parancsnoka, ezek közül bármelyiknek akadályoztatása esetén a testület által választott egy-egy tűzoltótiszt. A közgyűlés tagjai, ezenkívül a tiszteletbeli, alapító és pártoló tagok.

2. A személyi jogú tagsági jogosultság meghatalmazott útján nem gyakorolható.

3. A tagsági jogot a közgyűlés előtt az elnök által kijelölt kéttagú igazolóbizottság előtt kell igazolni. Az igazolt tagok névsorát a bizottság a közgyűlés megkezdése előtt az elnöknek bejelenti.

48. § 1. Rendes közgyűlést rendszerint háromévenként kell tartani. Az elnök rendkívüli közgyűlést saját hatáskörében, vagy a választmány határozata folytán hív össze, avagy a tagok egyharmadrészének indokolt írásbeli kívánására a kérvény beérkezésétől számított 30 nap alatt összehívni tartozik.

2. Rendes közgyűlést az elnök által kitűzött határnap előtt legalább négy héttel — rendkívüli közgyűlést pedig 8 nappal — előbb kell összehívni a tárgysorozat közlésével a szövetség székhelyére, vagy valamely tagtestület meghívása alapján ennek székhelyére.

3. A közgyűlés nyilvános, tanácskozási nyelve magyar. A közgyűlésen minden ténylegesen szolgáló tűzoltótiszt megjelenhet s az elnöknel történő bejelentés sorrendjében (az ügyrendben foglalt korlátozásokkal 24. §) hozzászólhat a közgyűlésen tárgyalt ügyekhez, szavazati joga azonban csak a 47. § 1. pontban felsoroltaknak van.

4. A közgyűlés határozatképes (9900—1923. B. M.), ha legalább húsz tagegyesület igazolt képviselője, vagy kisebb taglétszámú szövetségeknél a tagok egyharmadának igazolt képviselője van jelen. A hozott határozatok a nem képviselt tagegyesületekre is kötelezőek. A szövetség nem hozhat olyan érvényes határozatot, mely az Országos Szövetség szabályaival vagy határozataival ellenkezik.

5. Ha az első ízben összehívott közgyűlés határozatképes nem lenne, akkor 8—15 nap alatt ugyanazzal a tárgysorozattal új közgyűlést kell egybehívni, mely a megjelent tagok számára való tekintet nélkül — határozatképes.

6. A közgyűlés tanácskozásait a szövetség elnöke vagy helyettese vezeti, a közgyűlés jegyzőkönyvét az elnök által kijelölt titkár írja. A jegyzőkönyvet 8 nap alatt kell előkészíteni és azt az elnök által kijelölt két tag hitelesíti. A közgyűlési jegyzőkönyvet másolatban meg kell küldeni az Országos Szövetségnek.

7. A közgyűlés tárgysorozatát az elnök állítja össze.

49. §. A rendes közgyűlés hatásköre:

a) Megválasztja a Törvényhatósági Szövetség tisztikarának tagjait és a választmányi tagokat, tiszteletbeli társelnököt és alelnököt. Az elnök, társelnök (társelnökök), ügyvezető alelnök (alelnökök), valamint azok kivételével, akik a hivataluknál, tisztségüknel fogva választmányi tagok. A választás közfelkiáltással, vagy titkos szavazással, három évre történik. Szavazategyenlőség esetén az elnök dönt. Tiszteletbeli társelnök és alelnök annyi választható, ahány társelnöke, illetve alelnöke van hivatalból a Törvényhatósági Tűzoltószövetségnek

b) Megválasztja a számvizsgálóbizottság rendes és póttagjait három évre.

c) Megállapítja a tisztikar és tisztviselők számát.

d) Tárgyalja a törv. hat. tűzr. felügy. jelentését a törvényhatóság tűzrendészetének állásáról.

Megállapítja az Országos Szövetség irányelvi alapján az ügyviteli szabályokat és a szövetségi iroda ügyrendjét.

e) Határoz a számvizsgálóbizottság jelentése és a lezárt háromévi számadás alapján, felelős számadók részére a fölmentvény megadásáról és a jövő három évre a költségelőirányzat elvének megállapításáról.

f) Elintézi a fellebbezési ügyeket.

g) Tiszteletbeli tagokat választ. Külföldi tiszteletbeli taggá csak a m. kir. belügyminisztérium előleges jóváhagyása mellett választható meg.

h) Megállapítja a tisztviselők munkaátalányát a tűzrendészeti felügyelők, valamint a választmányi tagok költségmegtérítési összegét.

Tárgysorozatba fel nem vett ügyekre vonatkozó indítványt közgyűlésen tárgyalni csak akkor lehet, ha azt a szövetségi elnöknel a közgyűlést megelőzően legalább 14 nappal bejelentették.

**A választmány és közgyűlés tanácskozási rendje**

50. §. A Törvényhatósági Szövetség választmányának és közgyűlésének tanácskozásait az országos választmány és országos közgyűlésnek a 24. §-ban leírt rendje szerint kell vezetni oly kiegészítéssel, hogy névszerinti és titkos szavazást a választmányi ülésen négy választmányi tag, a közgyűlésen 10 testület képviselője kérhet.

**Számvizsgálóbizottság**

51. §. A Törvényhatósági Szövetség számvizsgálóbizottságára az országos számvizsgálóbizottságra vonatkozó rendelkezéseket kell megfelelően alkalmazni, (25. §) oly eltéréssel, hogy a felmentvény megadására a választmány által jóváhagyott költségelőirányzat és zárszámadás alapján tesz a bizottság előterjesztést a közgyűlésnek.

**A Törvényhatósági Szövetség tisztikara Elnök, társelnök, alelnökök**

52. §. 1. A Törvényhatósági Szövetséget az elnök képviseli, akit akadályoztatása esetén az ügyvezető alelnök helyettesíti. (R. 62. § 3.)

2. Mindkettőnek akadályoztatása esetén a társelnök, vagy egyik alelnök jár el.

3. Az elnök:

a) végrehajtja a közgyűlés és a választmány határozatait;

b) a tagsági díjakat nyilvántartja, befizetésük iránt intézkedik;

c) a közgyűlést és a választmányi ülést összehívja, tárgysorozatát összeállítja, a meghívót a tagoknak megküldi;

d) az igazoló bizottság két tagját kiküldi;

e) a tiszteletbeli, alapító és pártoló tagok kizárására vonatkozóan javaslatot terjeszt a választmány elé;

f) a más szerv hatáskörébe nem tartozó előterjesztéseket és beadványokat elintézi;

g) a költségvetést végrehajtja, ellenjegyz a bevételket, utalja a Törvényhatósági Szövetség kiadásait. (Az új költségvetés elfogadásáig az előző évi költségvetés hatályos marad.)



i) a közgyűlésen és választmányi ülésen elnököl;

j) megnyitja, felfüggeszti, legfeljebb 24 órára elhalasztja és berekeszti a közgyűlést és választmányi ülést;

k) örködik, hogy a tanácskozásokon és határozathozatalban érdekelt tag ne vegyen részt;

l) vezeti a tanácskozásokat, az alapszabályoknak megfelelően megadja, vagy megvonja a szót, megállapítja a személyes megtámadás címén kért felszólamlás időpontját és megengedi, vagy megtagadja a tárgysorozathoz kért felszólalást;

m) biztosítja az ülések csendjét, rendjét, komolyságát és méltóságát, evégből bármikor felszólalhat;

n) berekeszti a vitát, ha szükséges, elrendeli a szavazást, felteszi a kérdést szavazásra, megállapítja a szavazatok eredményét és ki mondja a határozatokat;

o) a gyűlés jegyzőkönyvét és a Törvényhatósági Szövetség valamennyi kiadványát aláírja, a titkárral együtt;

p) vezeti a Törvényhatósági Szövetség összes ügyeit, kiosztja az elintézésre beérkezett ügydarabokat, illetve irodai teendőket, titkár, pénztáros és ellenőr között;

r) felügyel az ügyrend és fegyelem pontos megtartására, a pénztárban váratlan rovancsolást tart;

s) az esetleg szükséges irodai kezelőszemélyzet és szolgálkat alkalmazza.

#### Titkár

53. §. Titkár a szövetségi iroda vezetője, a könyvtár és levéltár, valamint a tanszergyűjtés óra, a gyűlések jegyzője, a köz- és választmányi gyűlésekről rendes jegyzőkönyvet szerkeszt, ezekből az érdekelteknek kivonatokat ad, a határozatokat és folyóügyeket az elnök utasítása szerint végrehajtja és a Törvényhatósági Szövetség levelezését végzi, tudósítja a szaklapokat.

# Új

## kézi meghajtású SZIRÉNA

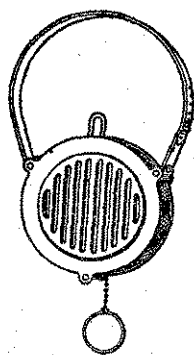

villamos áram nélkül a legkisebb községben is, városban, telepen tűz és légitámadás riasztására használható. Éjjeli örök vállon, vagy nyakba akasztva hordozhatják, mert **könnyű**, praktikus, modern.

Kérjen árajánlatot!

**Jankovich János**  
szirénák speciális vállalata

**Budapest, I, Döbrentei-utca 8**

Telefon: 1-549-61

zeli a Törvényhatósági Szövetség pénztárát és egyéb vagyonát. Beszedi és bevételezi a tagsági díjakat. A bevételekről és kiadásokról okmányolt naplót vezet, évnegyedenként a pénztár állásáról az elnöknek jelentést tesz, teljesíti az elnöki utalvány mellett a kifizetéseket. A kézipénztárban legfeljebb 100 pengő ellátmányt tarthat, a többit köteles a választmány által meghatározott pénzügyintézetben fenntartással betétként elhelyezni.

#### Ellenőr

55. §. Az ellenőr köteles a pénztárost közvetlenül ellenőrizni, a pénztárt állandóan vizsgálni s vizsgálatának eredményét negyedévenként, sürgős esetben azonnal az elnöknek jelenteni. A pénzkezelésért a pénztáros és az ellenőr anyagi és egyetemlegesen felelősek.

#### V. FEJEZET

##### Alapszabálymódosítás és feloszlás

56. §. 1. Az Országos Szövetség alapszabályai csak rendes vagy evégből összehívott rendkívüli közgyűlésen módosíthatók. Az erre vonatkozó indítvány szövegét két hónappal a közgyűlés előtt az elnöki tanácshoz kell benyújtani, mely az indítványt napirendre leendő előkészítés végett az országos választmány elé terjeszti. A módosított alapszabályok csak a m. kir. belügyminiszternek az érdekelt miniszterek meghallgatása után adott jóváhagyásával lépnek életbe.

2. Alapszabálymódosítás, más szövetségbe való olvadás, feloszlás és ez esetben a vagyon hovaforditása tárgyában összehívott közgyűlés határozatképességéhez (9900—1923. B. M.) legalább 100 tagegyesület megbízottjának jelenléte és az e tárgyakban hozott határozatok érvényességéhez a jelenlevők kétharmadának hozzájárulása szükséges. Ha ebben a tárgyban összehívott első országos közgyűlés nem lenne határozatképes, akkor 14—30 nap alatt új országos közgyűlést kell egybehívni, amely nem tekintve a megjelentek számát — határozatképes, de a határozathoz a jelenlevők kétharmadának hozzájárulása szükséges.

3. Az alapszabályokon kívül használt, vagy jövőben használandó minden egyéb szabályzatot (ügyrend stb.) láttamozás végett 4—4 példányban fel kell terjeszteni a m. kir. belügyminiszterhez.

57. §. Ha az Országos Szövetség, vagy valamelyik Törvényhatósági Szövetség a törvényekben és rendeletekben, továbbá ebben az alapszabályban előírt célját és eljárását nem tartja meg, hatáskörét túllépi, államellenes működést fejt ki, közbiztonság és közrend ellen súlyos vétséget követ el, vagy a tagegyesületek vagyoni érdekét súlyosan veszélyezteti, a m. kir. belügyminiszter ellene vizsgálatot rendelhet el, működését felfüggesztheti és vezetésére miniszteri biztost küldhet ki.

##### Átmeneti intézkedés

58. §. Az Országos Szövetség mostani újra alakulása alkalmával megválasztott tisztikar, elnöki tanácsi tagok és választmányi tagok megbízatása 1941. évi december hó 31. napjáig tart, amikor a tisztikart az alapszabályokban meghatározott időtartamra újra kell választani. R. 66. §.

# Az alapszabálytervezet tartalomjegyzéke

I. Fejezet. Általános rendelkezések.		28. §. Főtítkárok	109
1. §. Cím	103	29. §. Titkárok	109
2. §. Székhely, működési terület és hivatalos nyelv	103	30. §. Számvevő	109
3. §. Pecset és jelvény	103	31. §. Ügyész	109
4. §. Védnök	103	32. §. Pénztáros	109
5. §. Cél és eszközök	103	33. §. Ellenőr	110
6. §. Az Országos Szövetség vagyona és annak kezelése	103	34. §. Irodatisztek és segédszemélyzet	110
II. Fejezet. Tagok.		IV. Fejezet. Törvényhatósági tűzoltószövetségek.	
7. §. Az Országos Szövetség tagjai	104	35. §. Törvényhatósági szövetségek alakítása	110
8. §. A tagok bejelentése	104	36. §. A törvényhatósági szövetségek célja	110
9. §. A tagok jogai	104	37. §. A törvényhatósági szövetség szervezete	110
10. §. A tagok kötelezettségei	104	38. §. A törvényhatósági szövetség feladatköre	110
11. §. A tagság megszűnése	105	39. §. Ügyrend	110
III. Fejezet. Az Országos Szövetség szervei.		40. §. A törvényhatósági szövetség tagjai	111
12. §. Az Országos Szövetség ügyeinek intézői	105	41. §. A törvényhatósági szövetség tagjainak jogai	111
13. §. Elnöki tanács	105	42. §. A törvényhatósági szövetség tagjainak kötelességei	111
14. §. Az elnöki tanács hatásköre	105	43. §. A törvényhatósági szövetség szervei	111
15. §. Szakbizottságok	106	44. §. A törvényhatósági szövetség választmánya	111
16. §. Az országos választmány tagjai	106	45. §. A törvényhatósági szövetség választmányának hatásköre	111
17. §. Az országos választmányi tagok igazolása	106	46. §. A választmány ülései	111
18. §. Az országos választmány ülései	106	47. §. A törvényhatósági szövetség közgyűlésének tagjai	112
19. §. Az országos választmány hatásköre	107	48. §. A törvényhatósági szövetség közgyűlése	112
20. §. Az országos közgyűlés tagjai	107	49. §. A rendes közgyűlés hatásköre	112
21. §. Az országos közgyűlés összehívása és határozatképesége	107	50. §. Ügyrend	112
22. §. Az országos közgyűlés tanácskozásai	107	51. §. Számvizsgáló bizottság	112
23. §. Az országos közgyűlés hatásköre	108	52. §.—55. §. A törvényhatósági szövetség tisztikara	112
24. §. Tanácskozási ügyrend	108	V. Fejezet. Alapszabálymódosítás és feloszlás.	
25. §. Számvizsgáló bizottság	108	56—57. §. Alapszabálymódosítás és feloszlás	113
26. §. A Szövetség tisztikara. Elnök	108	58. §. Átmeneti intézkedések	113
27. §. Társelnök, alelnökök	109		

## A Magyar Országos Tűzoltószövetség újjáalakulásával kapcsolatos gyűlések sorrendje

1937 május hó 8-án, szombat:

9 órakor délelőtt a Magyar Országos Tűzoltó-Szövetség elnökségi ülése a Szövetség székházában (IV. Bástya-u. 13.).

11 órakor a Magyar Országos Tűzoltó-Szövetség országos választmányának évi rendes közgyűlése Budapest székesfőváros új városházának (IV. Váci-utca 62.) nagytermében.

1937 május hó 9-én, vasárnap:

10 órakor délelőtt a Magyar Országos Tűzoltó-Szövetség újjáalakuló XXVI. nagygyűlése, Budapest székesfőváros új városházának tanácstermében (IV, Váci-utca 62). Ezt követőleg ugyanott

kb. 3/4 11 órakor a Magyar Országos Tűzoltó-Szövetség új országos választmányi alakuló közgyűlése. Ezt követőleg, ugyanott

kb. 12 órakor a Magyar Országos Tűzoltó-Szövetség segélyző pénztárának évi rendes közgyűlése. Ezt követőleg

kb. 1/2 1 órakor a Magyar Országos Tűzoltó-Szövetség új elnöki tanácsának újjáalakuló elnöki tanácsülése a Budapest székesfővárosi új városháza (IV. Váci-utca 62.) kistermében

Az ülések részletes napirendje és meghívója a „Tűzrendészeti Közlöny“ f. évi április hó 15-i számában található.

*Felelős szerkesztő és kiadó: Lukács Zoltán dr., Pest-Pilis-Solt-Kiskun várm. tűzrendészeti felügyelője*

**Csonka János gépgyára** gyártja a  
mindenhol bevált, tökéletes **tűzoltómotorokat!**

**SZAKKÖNYVEK:**

A „Tűzrendészet“ I., II., (I/II.), III., VII. . . . .	7.50 P
(Ezen füzetek egyenként is kaphatók).	
I. Erdély Ernő: A tűzoltóságok szervezése, felszerelése, szolgálata, ügykezelése . . . . .	1.— P
II. Vitéz Roncsik Jenő dr: Megelőző tűzrendészet, I. rész . . .	2.— P
Megelőző tűzrendészet II. Alkalmazott rész . . . . .	2.— P
III. Erdély Ernő: A tűzoltás szabályai VII. Köhler: A fecskendő és tartozékai és Erdély: A tűzoltószerek kipróbálása, gondozása és működési zavarai . . . . .	2.— P
1.— P	
Papp Ferenc: Tűzrendészeti közigazgatás kézikönyve, füzve . . . . .	20.— P
Kötve : . . . . .	22.— P
Teasdale Ottó: A tűz és robbanás veszélye . . . . .	10.— P

**SZABÁLYZATOK:**

Tűzoltógyakorlati szabályzat . . . . .	2.— P
A tűzoltógyakorlati szabályzat kivonata . . . . .	—30 P
Mótoros fecskendők egységes gyakorlati szabályzata . . . . .	—50 P
Szolgálati szabályzat . . . . .	1.20 P
Új tűzoltóverseny-szabályzat . . . . .	—60 P
Egyenruházati és rangjelzési szabályzat, színes ábrákkal . . . . .	1.— P
Éremszabályzat . . . . .	—60 P

**BELÜGYMINISZTERI RENDELETEK:**

Az új tűzrendészeti rendelet (kódex) tervezete . . . . .	1.— P
Rendelet-tervezet a tűzveszélyes és lobbanó folyadékok tartására, raktározására és szállítására . . . . .	—30 P

Fenti kiadványok tanfolyamok részére a tanfolyam-parancsnokság útján 50%-os kedvezménnyel rendelhetők meg.

A felsorolt könyvek, nyomtatványok és érmék megrendelhetők

a **MAGYAR ORSZÁGOS TŰZOLTÓ-SZÖVETSÉG** irodájában, Budapest, IV, Bástya-u. 13

**EGYÉB SZAKKÖNYVEK:**

Erdély Ernő: Tűzesetek nyomozása . . . . .	1.50 P
Rehák Tamás: Mótoros fecskendők és szerek, füzve . . . . .	4.— P
Papp Ferenc: Külföldi tűzoltóságokról . . . . .	1.60 P

**SZÍNEMŰ ÉS ZENEMŰ:**

Techlár Ernő: Credo . . . . .	2.— P
Barabás István: Tűzoltóinduló (zongorára és két énekszólámra) . . . . .	1.— P

**KÖNYV:**

Ortutay József: Néhai József főherceg élete . . . . .	3.— P
Markusovszky Béla: A Magyar Ország Tűzoltó-Szövetség története . . . . .	—50 P
Vitéz Roncsik J. dr: A Magyar Ország Tűzoltó-Szövetség 60 éves története . . . . .	5.— P

**NYOMTATVÁNYOK:**

Alapszabály önkéntes tűzoltótestületek részére (darabonként) . . . . .	—40 P
Díszokmányürlap . . . . .	2.— P
(Egyszerűbb 1.— P)	
Osztályozási lap tűzoltóversenyekhez (darabonként) . . . . .	—02 P
Tűzoltóigazolványtok vászonburkolatban (darabonként) . . . . .	—40 P
Bőrburkolatban (darabonként) . . . . .	—80 P

**SZOLGÁLATI ÉRMEK:**

V. éves 2.—, X. éves 3.—, XV. éves 6.—, XX. éves 7.—, XXV. éves 11.—, XXX. éves 12.—, XXXV. éves 15.—, XL. éves 16.— P.

Éremszalag —30, igazolványlap —30 P.

Királyi díszérem kicsinyített mása . . —30 P

Az érmek ára és a netáni tagdíjhátralék, a szabályszerű névkimutatással a 23.297. számú postacsekk útján előre küldendő be.

Elnökségi ülés határozata alapján utánvétellel semmit sem küldhetünk, a megrendelés alkalmával a beküldendő pénzüsszegeket szíveskedjék csekkszámaink szerint elosztva, a következő számokra előre befizetni: Országos Szövetségi tagdíjak, szolgálati érmek, szakkönyvek, nyomtatványok, Tűzrendészeti Közlöny előfizetése, hirdetések és minden egyéb befizetés 23.297; Segélyző pénztári tagsági díjak 57.453. A csekklap hátlapján az összeg rendeltetése feltüntetendő

**A tűzoltó**

*védi a nemzeti vagyont és segíj bajbajutott embertársain.*

**BÉKÉBEN** vagy háborúban egyaránt.

*A tűzoltótanfolyamok gondos parancsnokai*

**biztosítják hallgatóikat**  
*személyenként 20 fillérért*  
a Magyar Országos Tűzoltó-Szövetség  
Segélyző Pénztáránál

ALAPÍTÁSI ÉV  
**1 8 9 9**

**Sternberg és Kálmán utóda**

Városi iroda: **Visegrádi-utca 25**

Kedvező fizetési feltételek mellett és legolcsóbban szállítunk

TELEFONSZÁM  
**2-908-77**

**tűzoltófelszereléseket és mindenfajta szivattyúkat**

**KÖHLER ISTVÁN**

BUDAPEST, X., KORPONAI-UTCA 21. SZÁM

**FECSKENDŐ-, SZIVATTYÚ- ÉS TŰZOLTÓFELSZERELÉSEK GYÁRA**

GYÁRT: modern motoros, turbínás és dugattyús tűzoltó-feeszkendőket, tűzoltószerkeket, felszereléseket és szivattyútelepeket a tűzoltás és öntözés céljaira

ALAPÍTVÁ 1896

**MÁTRAI ANTAL ÉS TÁRSA R.-T.**

Mindennemű tűzoltófelszerelési cikkek raktárról kaphatók

BUDAPEST, I. FEHÉRVÁRI-ÚT 98. — Központi iroda és gyári telefon: 2-693-07

Gyárt: kézi és motorfeeszkendőket, mindenféle létrákat, motollákat, vízfordó- és öntöző-lajtákat, szerkocsikat.

**MENTŐSZEKRENYEKET**

és kiegészítéseket

tűzoltóság részére

a 180 000/1936. számú miniszteri rendelet előírása szerint közismert logjobb kivitelben szállít a

„TURUL” KÖTSZERGYÁR Budapest, II, Erőd-u. II a Vármegyék és Városok Országos Mentőegyesületének és a Cserkészbolt Szövetségét szállítója

Telefon: 1-526-42

**BOROS EGYENRUHÁZAT**

Tűzoltósági felszerelések, sapkák és egyenruhák.

Budapest, VIII, Baross-tér 6. (Flumei-út sarok)  
Régi, megbízható, olcsó cég.Egyesületeknek előnyárak.  
Kedvező fizetési feltételek.**Egyenruhaszabóság és sapkaműhely**  
a h e l y s z í n e n.**FELTEN ÉS GUILLEUME RT., BUDAPEST, I.**

a budapesti hivatásos tűzoltóság szállítója

GYÁRT: BELÜL GUMIZOTT TŰZOLTÓTÖMLŐT  
kivánt méretekben és nyomásig.

LEVÉLCÍM: BUDAPEST 113. POSTAFIÓK. TELEFON: 2-588-80

Hazai  
gyártmány!**MINIMAX**

a legjobb magyar gyártmányú kézi tűzoltókészülék. Nem hasonlítható össze a különböző utánzatokkal. Felvilágosítással szolgál a

**MAGYAR MINIMAX RT., BUDAPEST**  
GYÁR, IRODA: VI, RÓZSA-UTCA 85. TELEFONSZÁM: 1-237-31**CORVIN ÁRUHÁZ RT.**

BUDAPEST VIII, BLAHA LUJZA-TÉR 1-3

**Budakalászi Textilművek Klinger Henrik rt.**

Budapest, V., Wekerle Sándor-utca 11.

Tűzoltósági cikkek gyártmányai:

nyers és ruggyantázott kender-nyomótömlők a legmagasabb légkörnyomásig, ugró- és takaróponyvák, mentőtömlők, összecsapható és merev tűzivedrek, impregnált csővezetőkabátok és nadrágok, csíkos övszövetek, mosózubony- és nadráganyagok. — Laktanyaberendezési tárgyak, u. m.: szalmazsákok, fejbánkosok, törülközők, lepedők, stb.

**FIGYELMEZTETÉS.** Szolgálati érem-igénylésnél a kérvények jó előre, de legalább egy hónappal az óhajtott határidő előtt beküldendők. A kérvénnyel egyidejűleg az igényelt érmek, éremszalagok és éremigazolványok ellenértéke is befizetendő a Magyar Országos Tűzoltó-Szövetség (Budapest, IV, Bástya-utca 13) 23.297. számú csekkszámájára.



# Tűzrendészeti Közlöny

A Magyar Országos Tűzoltó-Szövetség hivatalos lapja

Megjelenik minden hó 1-én és 15-én

Az előfizetési és hirdetési díjakat a Magyar Országos Tűzoltó-Szövetség 23.297. számú csekkzámlájára lehet beküldeni. Csekktrálap minden postahivatalban kapható.

Szerkesztőség és kiadóhivatal:

**BUDAPEST**  
**IV, Bástya-utca 13**

Előfizetési ára egész évre 12 pengő a Polgári Lég- és Gázoltalom című melléklettel együtt. — A szerkesztőség címére küldött szakcikkokat, ha közlésre alkalmasak, díjazzuk

Ajánlva a m. kir. belügyminiszter úr 107.641—1937. B. M. sz. rendeletével („Belügyi Közlöny“ 1937. évi 6. sz.) a vármegyék, városok és községek számára.

A Magyar Országos Tűzoltó-Szövetség irodája:  
Budapest, IV, Bástya-utca 13. — Telefon: 1-847-94

## Tűzoltótestületek a lapot tagdíj fejében kapják

### XXVI. Országos nagygyűlés

A Magyar Országos Tűzoltó-Szövetség nagygyűlései — hat és fél évtizedes fennállása óta — minden esetben határkövet jelentettek a tűzoltóság fejlődése terén. A háromévenként tartott országos nagygyűlések alkalmat adtak arra, hogy az egyes tűzoltótestületek nemes vetélkedéssel tűzoltóversenyeken mutassák be a tűzoltói felkészültség terén fejlődésüket, tűzoltószer kiállításon és szakfelolvasásokon bővítsék szaktudásukat és az országos nagygyűlésen értesüljenek azokról a fontosabb intézkedésekről, amelyekkel a tűzoltóság fejlődése elé a jövőre vonatkozólag irányt szabtak.

A rendkívüli közgyűlések is nagy érdeklődésre tarthattak számot mindenkor, mert azt elnökválasztás vagy a tűzrendészet szempontjából különös jelentőségű esemény folytán hívták egybe.

Az Országos Tűzoltó-Szövetség a folyó évi május hó 9-én Budapesten tartott XXVI. nagygyűlése azonban még az eddigi kereteből is messze kiemelkedik.

Ennek a nagygyűlésnek jelentőségét elsősorban az évtizedek óta sürgetett és végre a mult év folyamán megalkotott tűzrendészeti törvény, valamint annak időközben életbelépett végrehajtási utasítása adja meg. A törvény és rendelet mélyreható változásokat hozott a tűzrendészet terén és érinti ez a változás nagy mértékben az Országos Tűzoltó-Szövetségnek, valamint az ennek kebelébe tartozó tűzoltótestületeknek szervezetét és alapszabályait is.

A tűzrendészeti törvény végrehajtásaképpen kiadott 180.000—1936. B. M. számú rendelet a Magyar Országos Tűzoltó-Szövetség átalakulásának legvégső időpontját 1937 március 31-ben jelölte meg, azonban tekintettel arra, hogy az alapszabályok kellő időben előzetes láttamozást nem nyertek, ezt az időpontot a belügyminiszter 110.572—1937. számú leiratával két hónappal elhalasztotta.

Ezek után érthető, ha a május 9-i országos nagygyűlés élénk érdeklődést váltott ki a testületek körében és átlagon felüli létszámmal képviseltették magukat azon.

Új szint és jelentőséget kölcsönzött a nagygyűlésnek az is, hogy a tűzrendészeti kormányrendelet intencióinak megfelelően először kapcsolódtak be a nagygyűlésbe a közigazgatás tényezői, a törvényhatóságok tisztviselői, alispánok, polgármesterek, községi főjegyzők és résztvettek azon úgyszólván testületileg.

Budapest székesfőváros új városházának közgyűlési termében — az imponáló számban megjelent résztvevőkkel — Szilágyi Lajos dr országos tűzrendészeti felügyelő nyitotta meg a magyar Hiszekegygyel a Magyar Országos Tűzoltó Szövetség XXVI. nagygyűlését. Javaslatára a nagygyűlés elhatározta, hogy hódoló táviratot küld a Kormányzó úr őfőméltóságához, József királyi herceg őfenségéhez és táviratilag üdvözlő a m. kir. miniszterelnök urat.

A jelenlévők üdvözlése után az elnök ismertette a rendkívüli nagygyűlés célját és tájékoztatta a jelenvoltagekat a tűzrendészeti törvény és kormányrendelet folytán előállott változásokról, valamint a nagygyűlés elé utalt kérdésekről.

A m. kir. belügyminiszter képviselőjében Szöllösy Alfréd dr miniszteri tanácsos, a tűzrendészeti osztály vezetője tolmácsolta, hogy magas megbízója, a belügyminiszter milyen nagy jelentőséget tulajdonít a tűzrendészet fejlődésének. Felajánlotta saját személyében is segítőkész a tűzrendészet ügyes-bajos dolgaiban és sok sikert kívánt a nagygyűlés munkájához.

Erdély Lóránd dr alispán, mint az ország legnagyobb törvényhatóságának első tisztviselője és törvényhatósági tűzoltó-szövetségének hivatalból elnöke, arra mutatott rá, hogy a közigazgatás megérzi és átérzi a tűzrendészet nagy feladatait és tudatában van annak, hogy az eddigi élet- és vagyonmentésen felül, háború ese-

tére célozva, a jövőben ez a feladatköre a légtalonnal még hatalmasan bővül. A törvényhatóságok nevében legmelegebb támogatását helyezte kilátásba, úgy a tűzrendészet intézményével, mint annak arra kiválóan alkalmas vezetőjével és közegeivel szemben.

Vitéz Roncsik Jenő dr debreceni tűzoltó-főparancsnok a hivatásos, Kováts Gyula kiskőrösi tűzoltóparancsnok az önkéntes tűzoltótestületek nevében jelentették ki, hogy a tűzrendészeti kormányrendelet által elrendelt változások folytán a tűzrendészet jövője és a Magyar Országos Tűzoltó-Szövetség elnökének működése elé bizalommal tekintenek.

A tárgysorozat kiemelkedő pontja volt az Országos Tűzoltó-Szövetség új alapszabályainak tárgyalása, amely a Tűzrendészeti Közlöny május 1-i számában teljes egészében megjelent. A pontról pontra lefolytatott tárgyalás során számos értékes hozzászólás folytán a tervezet egyes pontjait módosították, majd teljes egészében elfogadták.

Tekintettel arra, hogy a belügyminisztérium kilátásba helyezte az új alapszabályoknak mielőbbi jóváhagyását, amelyek alapján új országos közgyűlést kell összehívni és ez lesz illetékes a tisztikar választására, a mostani nagygyűlés erre a rövid időtartamra nem kívánta a választások megejtését, hanem az összes választott tisztségek megbízatását a legközelebb tartandó közgyűlésig meghosszabbította.

A nagygyűlés résztvevői a délután folyamán testületileg vonultak a nemzetközi vásárra, ahol Petróczy István ny. ezredes, az alakulóban levő légtalmai liga ügyvezetőjének szakszerű kalauzolása mellett tanulmányozták a vásár keretében megrendezett rendkívül tanulságos légtalmai kiállítást.

A közigazgatás és a tűzrendészet intézményének a tűzrendészeti kormányrendelet szellemében való szorosabb együttműködése tekintetében máris megtörtént az első lépés, amikor az Országos Tűzoltó-Szövetség 1937 május hó 9-én tartott országos nagygyűlésén imponáló számban vettek részt a vármegyék következő alispánjai:

krasznokvajdai Szentimrey Pál Abaúj-Torna vármegye, Fischer Béla Baranya vármegye, vitéz Márky Barnabás dr Békés vármegye, vitéz Nadányi János dr Bihar vármegye, remetei Csergő Károly Csongrád vármegye, Havranek József Fejér vármegye, Skultéty Miklós Győr-Sopron-Moson vármegye, Rásó István Hajdú vármegye, Okolicsányi Imre Heves vármegye, Alexander Imre Jász-Nagykún-Szolnok vármegye, bellusi Baross József dr Nógrád-Hont vármegye, Erdélyi Lóránd dr Pest-Pilis-Solt-Kiskún vármegye, nemesdédi Stephaich Pál Somogy vármegye, rábapordányi Gévay-Wolf Lajos Sopron vármegye, bakolci Borbély Sándor dr Szabolcs-Ung vármegye, Streicher Andor dr Szatmár-Ugocsa-Bereg vármegye, Horváth Kálmán dr Vas vármegye, Berky Miklós dr Veszprém vármegye.

Részt vett a nagygyűlésen természetesen a szövetség vezérkara úgyszólván teljes számban, az elnöklő Szilágyi Lajos dr országos tűzrendészeti felügyelőn kívül, Marinovich Imre dr társelnök, vitéz Kiss Lajos dr székesfővárosi tűzoltó-főparancsnok, alelnök, Hirling Gyula hatvani önkéntes tűzoltóparancsnok, alelnök, Papp Ferenc főtitkár, Falussy Károly titkár, Lukács Zoltán dr vármegyei felügyelő, a hivatalos lap

szerkesztője és Sugár László dr a segélyzőpénztár ellenőrző orvosa, valamint a következő elnökségi előadók: Ausch Rezső Budapest, Bendefy László Szombathely, Breznay Imre Eger, Dévényi Lajos Gyula, Erdélyi Ernő dr Győr, Halász János Veszprém, Kathon Mihály dr Kiskunhalas, vitéz László Árpád Nyiregyháza, László István Esztergom, vitéz Roncsik Jenő dr Debrecen, Rosta Géza Budapest, vitéz Zombory József Sátoraljaújhely és Szalay Lajos a számvizsgálóbizottság elnöke.

Nagy számban vettek részt a nagygyűlésen az országos választmány tagjai, a hatóságok, társintézmények és a tűzoltótestületek következő képviselői: Alapffy István parancsnok Mátyásföld, Alföldi Béla dr járási tűzrendészeti felügyelő Eger, Andriksa Bertalan parancsnok Piszke, Arany Sándor alparancsnok Derecske, Aranyoss István vármegyei tűzrendészeti felügyelő, Ujfehértó, Bálványosi Á. László tisztt Bajka, Bánfay József önkéntes tűzoltóparancsnok Mohács, Bartos Győző parancsnok Szombathely, Bellovay János vezetőjegyző Magyarcsanak, Berze Vilmos alparancsnok Gödöllő, Bezeredy László vármegyei tűzrendészeti felügyelő Sopron, Biró Béla parancsnok Gyoma, Bódy Menyhért parancsnok Szőreg, Bojtor István vármegyei tűzrendészeti felügyelő Berettyóújfalu, Csabay József alparancsnok Mór, Csikota József parancsnok Apátfalva, Deák Bárdos Menyhért járási tűzrendészeti felügyelő Battonya, Dégenhardt Miklós ny. vezetőjegyző Mór, ifj. Dika Bertalan szakaszparancsnok Kúnszentmárton, Divéky Sándor dr járási tűzrendészeti felügyelő Esztergom, Dobay Gyula dr parancsnok Szeged, Dobos Gyula parancsnok Nagykőrös, Dósa Balázs járási tűzrendészeti felügyelő Pomáz, Ébli Imre alparancsnok Makó, Emödy Sándor parancsnok Túrkeve, Epres József parancsnok Császártöltés, Erdélyi Béla parancsnok Ganzgyár Budapest, Faludy László s. tisztt Balassagyarmat, Fazekas József vármegyei aljegyző Szikszó, Fésüs Dániel parancsnok Biharkeresztes, Fogarassy György dr járási tűzrendészeti felügyelő Mátészalka, Forró János parancsnok Pécsvarad, ifj. Gál István kéményseprő Budapest, Gottlieb József parancsnok Szeged váll, Gööz Bertalan parancsnok Putnok, Gundy János vármegyei tűzrendészeti felügyelő Kaposvár, Gyüre Károly vármegyei tűzrendészeti felügyelő Nyiregyháza, Haidecker Béla főszolgabíró Bata-szék, Hajdu Sándor parancsnok Mátészalka, Halász János vármegyei tűzrendészeti felügyelő Veszprém, Halmossy Andor vármegyei tűzrendészeti felügyelő Balassagyarmat, Harmados Oszkár parancsnok Vérttestolna, Hartay György parancsnok Felsőgalla, Horváth Iván főparancsnok Baja, Horváth Lajos j. tűzrendészeti felügyelő Mezőkovácsháza, Horváth Miklós vármegyei tűzrendészeti felügyelő Szombathely, Institoris Ernő parancsnok Csanádapáca, Jancsó Kázmér vármegyei tűzrendészeti felügyelő Szolnok, Jarmatzky Jenő főparancsnok Újpest, Jávori Antal alparancsnok Vértesszöllős, Jónák Gyula parancsnok Újpest, Karnay Béla hivatásos parancsnok Budafok, Katona Kálmán parancsnok Tass, Kirchknopf Jenő parancsnok Kőszeg, Kiss Bálint parancsnok Báránd, Kiss Géza parancsnok Jutagyár, Klász Antal alparancsnok Bata-szék, Kovács Béla parancsnok Károlyfalu, Kováts Gyula járási tűzrendészeti felügyelő Kiskőrös, ifj. Köhler István gyáros Budapest, vitéz Kozma György dr járási tűzrendészeti felügyelő Csorna, Kármay Gyula dr

rancsnok Rákospalota, Krug János parancsnok Kakasd, Lengyel György vármegyei szövetségi pénztáros Kaposvár, Lieszkovszky Vladimir vármegyei tűzrendészeti felügyelő Csanád vármegye, Majoros Imre szakaszparancsnok Kiszombor, Majoros Rezső járási tűzrendészeti felügyelő Kiszombor, Makutz Jenő dr vármegyei tűzrendészeti felügyelő Pécs, Marnó Béla dr tb. szolgabíró Balassagyarmat, Mauthner Árpád parancsnok, Wolfner börgyár Újpest, Mester Ferenc rajvezető Báránd, Mihalovics Géza tűzrendészeti felügyelő Zalaegerszeg, Míler Antal alparancsnok Gödöllő, Molnár László parancsnok Veszprém, Molnár Vince alparancsnok Tatatóváros, Moravszky Lajos parancsnok Mezősas, Mózes László parancsnok Zalaegerszeg, Neuwirth Gyula alparancsnok Komárom, Nyáry Endre járási tűzrendészeti felügyelő Elek, Orbán Antal h. parancsnok Rákosszentmihály, Orbán László parancsnok Tardos, Papp István parancsnok Kecskemét, Papp János szakaszparancsnok Kíspeszt, Pozojevich Dezső dr járási tűzrendészeti felügyelő Eger, Prack István parancsnok Nagykanizsa, Puskás Ede parancsnok Szolnok, Reviczky Elemér főszolgabíró Esztergom, Robiczek György parancsnok Szeged vállalati, Ruzsin Ferenc parancsnok Eger, Schneider Ede parancsnok Magyaróvár, Schusztér Ferenc parancsnok Sashalom, Sebők Zsigmond dr mentő egyetemi ig. főorvoshelyettes Budapest, Simon Emánuel alparancsnok Tatatóváros, Somody Dezső járási tűzrendészeti felügyelő, Csépa, Szabó Ágoston járási tűzrendészeti felügyelő Karcag, Szabó István parancsnok Újpest, Szabó Lajos parancsnok Solt, Szabó László dr alparancsnok Miskolc, Szalay Károly dr tb. szolgabíró Mezőkovácsháza, Szegő Sándor vállalati parancsnok Sárvár, Széll Elemér járási tűzrendészeti felügyelő Szombathely, Szénássy Sándor parancsnok Makád, Szentkirály Ede járási tűzrendészeti felügyelő Pécs, Szikszay Ferenc parancsnok Csanádpatak, Simon Géza járási tűzrendészeti felügyelő Szolnok, Szőke Benedek vármegyei tűzrendészeti felügyelő Ecséd, Szöllősy Sándor járási tűzrendészeti felügyelő Veszprém, Szupper Ferenc parancsnok Sopron—Ebenfurti Vasút, Szücs József parancsnok Kisújszállás, Takács Ferenc szakaszparancsnok Monok, Tarján Lajos járási tűzrendészeti felügyelő Kál, Tatárek Károly járási tűzrendészeti felügyelő Veszprém, Tátus János h. parancsnok Esztergom, Timár Lajos szövetségi pénztáros Törökszentmiklós, vitéz Tóth Lajos parancsnok Derecske, Tóth Péter parancsnok Bag, vitéz Tóth Zoltán alparancsnok, járási tűzrendészeti felügyelő Salgótarján, Török Imre h. parancsnok Magyarcsanak, Ullmann János járási tűzrendészeti felügyelő Pápa, Urbán Péter alparancsnok Báránd, Vágó Zoltán szakaszparancsnok Budapest, Valentiny Ferenc szakaszparancsnok Kiskőrös, Vass Rudolf vármegyei tűzrendészeti felügyelő Cibakháza, Vecsera Antal hivatásos tiszt Nagykanizsa, Vilkovszky Kálmán járási tűzrendészeti felügyelő Sátoraljaújhely, Vitályos László titkár Alag, Vizváry Viktor tűzoltószövetségi titkár Esztergom, Wolmuth Lajos parancsnok Pápa, Zalattay Dániel parancsnok Pécel, Zankó Antal parancsnok Kíspeszt, vitéz Zombory József vármegyei tűzrendészeti felügyelő Sátoraljaújhely.

Távolmaradásukat kimentették: Radoesay László főispán Komárom-Esztergom vármegye, Tarnay Ivor Csanád vármegye alispánja Makó, Frey Vilmos dr alispán Esztergom, Perczel Béla

mester Székesfehérvár, Fekete Imre dr polgármester Kiskúnhalas, Vida Pál ny. vármegyei tűzrendészeti felügyelő, MOTSZ alelnöke Székesfehérvár, Bubicz Tivadár ny. főszolgabíró, vármegyei tűzrendészeti felügyelő Zala vármegye, Tóth Ernő vármegyei tűzrendészeti felügyelő Baja, Seltenhofer Frigyes választmányi tag Sopron, Kész József választmányi tag Villány.

\*

A nagygyűlés üdvözlő táviratára Darányi Kálmán m. kir. miniszterelnök a következő levelet intézte Szilágyi Lajos dr országos tűzrendészeti felügyelőhöz, mint az Országos Tűzoltó-Szövetség elnökéhez:

MINISZTERELNÖK

Budapest, 1937 május 11.

Tisztelt Barátom!

A Magyar Országos Tűzoltó-Szövetségnek folyó évi május hó 9-én megtartott nagygyűléséről küldött sürgönyüdvözlét jóleső érzéssel töltött el és a szíves megemlékezéssel tanúsított figyelemért őszinte köszönetet mondok.

Légy szíves köszönetemet a Magyar Országos Tűzoltó-Szövetség előtt is tolmácsolni annak megemlézése mellett, hogy a Magyar Országos Tűzoltó-Szövetségnek közérdekű törekvéseit jóakarattal figyelemmel kísérem és azokat készséggel részesítem a megérdemelt támogatásban.

Hazafius üdvözléttel

Darányi Kálmán sk.

Méltóságos Szilágyi Lajos dr főispán úrnak,  
országos tűzrendészeti felügyelő,  
a Magyar Országos Tűzoltó-Szövetség elnökének,

Budapest

**68. M. Kir. Államsorsjáték**  
Főnyeremény

**40.000**

ar. pengő

17.000 nyeremény 250.000 ar. pengő értékben.

Nyeremények:

**20.000** ar. P

**10.000** ar. P

2-szer **5.000** ar. P

4-szer **2.500** ar. P

6-szor **2.000** ar. P

10-szer **1.000** ar. P

és még számos nagyobb és kisebb nyeremény,  
melyeket mind készpénzben fizetnek ki.

**Húzás június 4-én.**

Sorsjegyárak:

Egész ar. P 3.— Fél ar. P 1.50

Kapható az osztálysorsjegy főarústóknál, valamint dohány-  
tűzsdékben. Postai rendeléseket a pénz előzetes beiktatása után  
azonnal teljesít a Székesfehérvári m. kir. Pénzügyigazgatóság  
Budapest, V, Szalay-utca 10

# Az I. járási tűzrendészeti felügyelői tanfolyam megnyitása

A tűzrendészeti törvény és annak végrehajtási utasításában előírt feladathalmaz végrehajtásának sorrendjében kétségtelenül első helyen szerepel a tűzoltóságok szakképzésének ügye. Ezek közül is elsősorban a tűzrendészeti felügyelők szakképesítését kellett nyugvópontra hozni, hogy a rendelet által előírt újjászervezési munkákat, valamint a tűzoltótestületek elméleti és gyakorlati kiképzését megfelelő, szakképzett tűzrendészeti felügyelők ellenőrizzék.

Ezt az elvet tette magáévá a belügyminiszterium is, amikor 108.295—1937. B. M. számú rendeletével a folyó évre két járási tűzrendészeti felügyelői tanfolyamot engedélyezett, amelyek közül az első május hó 10-ével kezdetét is vette. Ez a tanfolyam is, mint az eddig tartott országos tűzoltótisztképző tanfolyamok, a Budapest székesfővárosi tűzoltóaktanyában nyert elhelyezést.

Az első járási tűzrendészeti felügyelői tanfolyamot május hó 10-én, reggel 8 órakor nyitotta meg Szilágyi Lajos dr országos tűzrendészeti felügyelő, mint a tanfolyam parancsnoka. A magyar Hísekegy elmondása után beszédet intézett a tanfolyam egybegyűlt hallgatóihoz és előadóihoz. Vázolta a tanfolyam jelentőségét, fontosságát és kifejtette, hogy annak sikeres elvégzése után a végzett hallgatók szakképzett munkájától milyen eredményeket remél és vár a magyar tűzrendészet.

Elismeréssel nyilatkozott az önkormányzatok első tisztviselőiről, akik megértették a kor szavát és az országból a legkiválóbb tisztviselőket rendelték be a tanfolyamokra, hogy otthonukba visszatérve gyümölcsöztessek ott szerzett tapasztalataikat önkormányzatuk és a magyar tűzrendészet javára.

Ezután ismertette azt a hatalmas tananyagot, amelyet a tanfolyam hallgatóinak aránylag rövid idő, két hónap alatt kell elsajátítaniuk. Éppen ezért kifejtette, hogy a tanfolyam csak akkor zárulhat eredménnyel, ha a hallgatók teljes odaadással és legnagyobb fegyelmellettéssel végzik feladatukat és ezáltal is megkönnyítik az előadók munkáját. Súlyt helyez arra, hogy az elméleti előadásokon felül tökéletes gyakorlati oktatást is nyerjenek a hallgatók, hogy a tanfolyam végeztével visszatért tűzrendészeti felügyelők úgy elméleti, mint gyakorlati irányban megfelelő tapasztalatokkal rendelkezzenek és hogy a községi tűzoltótestületek szervezésének, kiképzésének munkájában mindenkor hasznos tanácsadók lehessenek. A tanfolyamot megnyitottnak nyilvánította.

A tanfolyam megnyitása után Szilágyi Lajos dr országos tűzrendészeti felügyelő bemutatta a hallgatóknak a fővárosi tűzoltóság központi őrsegének riasztását, hogy tájékozódást szerezzenek arról a pontos és gyors munkáról, amely a tanfolyam színhelyének épületében folyik. Reggel 9 órakor megkezdődtek a tanfolyam rendes előadásai.

Itt említjük meg, hogy a m. kir. belügyminiszter úr 111.908—1937. számú rendeletével 3 évi időtartamra a járási tűzrendészeti felügyelői tanfolyam parancsnokává Szilágyi Lajos dr főispán, országos tűzrendészeti felügyelőt, előadóinak pedig a következőket nevezte ki:

Szöllősy Alfréd dr belügyminiszteri tanácsos, vitéz Kiss Lajos dr Budapest szkf. főpa-

rancsnok, Erdély Ernő dr győri főparancsnok, Teasdale Ottó Budapest szkf. II-od főparancsnok, Sturm István Budapest szkf. főfelügyelő, Benedek Mihály dr Budapest szkf. főfelügyelő, Luncz Sebestyén Budapest szkf. felügyelő, Aulich Rezső Budapest szkf. h. főparancsnok, Szilvay Kornél Budapest szkf. alparancsnok, Jarmatzky Jenő újpesti főparancsnok, Wunderlich Antal Budapest szkf. alparancsnok, Szalay Lajos dr Budapest ö. t. parancsnok, Kiss Ferenc dr Budapest szkf. tűzoltó- orvos, Papp Ferenc ny. szegedi főparancsnok, orsz. szöv. főtítká, Lukács Zoltán dr Pest vm. tűzr. felügyelő, a hivatalos lap szerkesztője.

A tanfolyam hallgatóinak névsora:

Alkér László th. útbiztos, Balassagyarmat, Balogh József postamérnök gyak., Budapest, Barabás Ernő okl. építészmérnök, Budapest, Bassó Elek okl. gépészmérnök, Budapest, Borágh Iván dr városi alszámvevő, Szentendre, Bratán István dr tb. vm. főjegyző, Székesfehérvár, Bucsi Szabó László dr tb. szolgabíró, Bihar-nagybajom, Csáky György önk. tűzoltóparancsnok, Kunszentmiklós, Emódi Sándor önk. tűzoltóparancsnok, Turkeve, Faludi László város-gazda, önk. tűzoltósegédtiszt, Balassagyarmat, Farkas László dr tb. főszolgabíró, Nagyléta, Félégyházi Elemér dr tb. szolgabíró, j. tűzr. felügyelő, Tata, Fogarassy György dr tb. főszolgabíró, Mátészalka, Forgách Béla tb. főszolgabíró, Orosháza, Fülöp László dr városi tanácsnok, Zalaegerszeg, Gellért László dr. tb. szolgabíró, Mindszent, Gyüre Károly vm. aljegyző, tb. főszolgabíró, vm. tűzr. felügyelő, Nyíregyháza, Haidekker Béla dr. tb. főszolgabíró, Szekszárd, Bagoni Halden Elemér m. kir. postamérnök, Budapest, ifj. Hatvani Sándor tűzoltó-gyakornok, Debrecen, Held Károly okl. erdőmérnök, Kecskemét, Horváth Árpád dr. tb. főszolgabíró, vm. tűzr. felügyelő, Szekszárd, Jaszlics András dr városi közkórházi gazdasági tisztviselő, Baja, Jóna Mátyás dr. vm. aljegyző, Debrecen, Jobbágy Jenő dr. tb. szolgabíró, Baja, Katona György tűzoltóparancsnok, Pestszentlőrinc, Kászonyi Ferenc dr. tb. főszolgabíró, j. tűzr. felügyelő, Abaujszántó, Lauschmann Géza dr várm. másodjegyző, Székesfehérvár, Lantay István dr tb. szolgabíró, j. tűzr. felügyelő, Budapest, Lengyel József dr közig. gyakornok, j. tűzr. felügyelő, Gödöllő, Ledl László tűzoltó-gyakornok, Pestszentlőrinc, Magnin Elek dr tb. másodjegyző, Eger, Marnó Béla dr tb. szolgabíró, közig. gyakornok, Balassagyarmat, Nagy Béla dr tb. főszolgabíró, Keszthely, Obendorf Károly tűzoltó-gyakornok, Sopron, Oláh Imre okl. gépészmérnök, Kispeszt, Okolicsányi József dr vm. tb. aljegyző, Nyíregyháza, ifj. Olchváry Dezső tb. szolgabíró, Sátoraljaújhely, Preszly Béla okl. mérnök, Budapest, Csikszentmihályi Sándor Ernő szkf. segédmérnök, Budapest, Somogyi Gábor dr városi számgyakornok, Hajdunánás, Schmidl István okl. gazda, Székesfehérvár, Szalay Frigyes dr szolgabíró, Jánoshalma, Szalay Károly dr. tb. szolgabíró, Mezőkovácsháza, Szigethy József főmérnök, Budapest, Szücs József városi napidíjas, Kisújszállás, Szabó Lajos városi mérnök, Komárom, Szitha István szkf. mérnök-gyak., Budapest, Talabér István szkf. segédmérnök, Budapest,



## A Magyar Országos Tűzoltó Szövetség elnökségi ülése Budapesten 1937 április hó 17-én

Az elnöki széket Szilágyi Lajos dr országos tűzrendészeti felügyelő, mint országos szövetségi elnök foglalta el, aki az ülést a határozatképeség megállapítása után megnyitotta.

Napirend előtt az országos elnök tájékoztatta az elnökséget azokról az előterjesztésekről és átiratokról, amelyeket részben mint országos tűzrendészeti felügyelő, részben mint az Országos Szövetség elnöke az egyes minisztériumokhoz, illetve hatóságokhoz és intézményekhez a legutóbbi elnökségi ülés óta intézett.

Papp Ferenc főtitkár jelentésében beszámolt arról, hogy a Kormányzó úr Ófóméltósága Tomcsányi Kálmán dr belügyi államtitkárt kitüntetésben részesítette, mely alkalomból az elnökség őszinte jókívánatait tolmácsolta.

Jelentést tett Markó István a körmendi járás tűzrendészeti felügyelőjének elhúnytáról és a vármegyei szövetséghez, valamint a gyászoló testülethez intézett részvétiratról.

Megemlékezett a tragikus körülmények között hősi halált halt Nagy Zoltán okl. tűzoltó-tisztgyakornok halálának évfordulójáról. Szövetségünk ez alkalommal a fővárosi hivatásos tűzoltóság tisztí küldöttségével tisztelgett a sírnál, ahol Marinovich Imre dr társelnök tartott megemlékező beszédet.

Jelenti, hogy az országos szövetségi tagsági díjak bizonyos akadályok dacára is, a körülményekhez képest élénken folynak be a szövetség pénztárába. A magántűzoltóságok tagdíjkivetése megtörtént és a nyert felvilágosítás után legtöbbször elfogadják az új kivetést.

Felhívta a figyelmet a Nemzetközi Vásárral kapcsolatban rendezendő légtalmi kiállításra, melyről a Tűzrendészeti Közlöny áprilisi számának légtalmi melléklete részletes tájékoztatást nyújt.

Az Országos Szövetség iratforgalma 1236, a Segélyzőpénztáré 2963 volt. Elnökség a főtitkár jelentést tudomásul vette.

Elnökség tudomásul vette főtitkárnak azt a bejelentését, hogy a belügyminisztérium a Tűzoltó-Szövetség újjáalakulásának határidejét legfeljebb két hónappal elhalasztotta.

Főtitkár bejelenti, hogy a belügyminisztérium 108.295—1937. számú leirattal a folyó évben két járási tűzrendészeti felügyelői tanfolyam tartását engedélyezte. Az első tanfolyam május hó 10-től július hó 10-ig, a második szeptember hó 1-től október hó 30-ig tart. Egy-egy tanfolyamra legkevesebb 35 és legfeljebb 50 hallgató vehető fel. Elnökség a bejelentést tudomásul vette.

Papp Ferenc főtitkár bemutatta az Országos Szövetség elnökségének 1936. évi működéséről szóló jelentését. Elnökség a jelentést tudomásul vette és elhatározta, hogy azt az országos választmány elé terjeszti.

Főtitkár bejelenti, hogy László István volt előadó, a szövetség által hozzá intézett levélre válaszolva megköszönte az elnökségnek azt a felkérését, hogy az eddig viselt elnökségi előadói tisztét továbbra is vállalja, jelenlegi elfoglaltsága mellett azonban kénytelen jól meggondolt

bejelentést sajnálattal vette tudomásul.

Vitéz Roncsik dr és Erdély dr előadók által a Tűzrendészeti Közlönyben való közlésre elkészített pályakérdéseket az elnökség megfélemlőknek találta és azok közlését a Tűzrendészeti Közlönyben elrendelte.

Csanád-Arad-Torontál k. e. e. vármegyei tűzoltó szövetsége országos jellegű tűzoltóverseny rendezésére kért engedélyt, amelyen az eddigi versenyektől eltérőleg tényleges támadási feladatot, ezenfelül a támadás végrehajtását gázálarcban kívánja végrehajtani azzal a cézzel, hogy a gázálarcban való gyakorlatozás vezényletét megoldhassa, illetve a tűzoltók álarcban való gyakorlatozásából tényleges tapasztalatokat merítsen. Elnökség a versenynek ilyképpen való rendezését kívánatosnak tartja, végleges határozat előtt azonban az Országos Légvédelmi Parancsnoksággal tárgyalást folytat.

Vitéz Roncsik dr előadó javasolja, hogy tegyen az elnökség a belügyminisztériumhoz előterjesztést, hogy a kerületi tanfolyam céljaira, oktató segédeszközök beszerzésére tanfolyamonként 2000 pengő hozzájárulást engedélyezzen az országos tűzoltói járulék terhére. Elnökség úgy határozott, hogy annak idején felhívja a vármegyei alispánjait, hogy a rendelkezésükre bocsátott összegből az oktató segédeszközök beszerzésére 2000 pengőt szakítsanak ki.

Elnökség elutasítani javasolta Hajdunánás megyei városnak a szövetségi tagdíj elengedése tárgyában előterjesztett kérelmét.

Főtitkár bejelenti, hogy az elnökség átiratban megkereste a Salgótarjáni Kőszénbánya Rt.

A 180.000/1936. B. M. rendeletben előírt *hordozható motoros fecskendőket, vízhordó kocsikat és kézi működtetésű, országos egységű szivónyomó fecskendőket*, továbbá autófecskendőket, tűzoltószer automobilokat, tűzoltószivattyúval kombinált öntözőautókat minden igényt kielégítő szerkezettel, megbízható és tartós kivitelben

a „**MÁVAG**” gyártja!

**Forgalomba hozza és ajánlattal szolgál:**

**Magyar Királyi Állami Vasgyárak Kereskedelmi Képviselete Rt.**

**Budapest, VIII, Múzeum-körút 18**

**Telefon: 13-33-94**

igazgatóságát aziránt, hogy a bányatűzoltóság-nál okleveles tűzoltótisztet alkalmazzon. A bánya igazgatósága okleveles tűzoltótiszt alkalmazását nem látja szükségesnek, mert a meglévő három hivatásos tiszt mellett a főfelügyeletet egy okleveles gépészmérnök látja el.

Főtítkárral jelenti, hogy az Országos Zeneművészeti Főiskola igazgatósága a hozzá intézett felkérésre megküldte Héthalmi P. Károly „Zászlóbontás” című férfikarra írt művének bírálatát, melyet egyszerűbb dalárdák részére alkalmasnak minősített.

Kathona Mihály dr előadó ismerteti egyes fényképészek ajánlatait, akik az ország tűzoltóságainak nagyobb megmozdulásairól hajlandók felvételeket készíteni és azokból egy gyűjteményt díjtalanul az elnökség rendelkezésére bocsátani. Elnökség az ajánlatok kiegészítésére kérte fel Kathona dr előadót.

Főtítkárral bejelenti, hogy az Országos Szövetség meghívást kapott a londoni koronázási ünnepségre, a nemzetközi tűzoltó-szövetség párizsi kongresszusára, a rajnavidéki tűzoltó-szövetség düsseldorfi közgyűlésére és a csehszlovák tűzoltó-szövetség pozsonyi nagygyűlésére. Elnökség úgy határozott, hogy a szövetség anyagi helyzetére és a ráháruló sok súlyos teherre való tekintettel a felsorolt ünnepségeken képviseltetéséről ezúttal nem gondoskodik.

Főtítkárral jelenti, hogy Szeged és Győr városok tűzoltó főparancsnokságai, a mecsekszabolcsi, nógrádi, esztergomi és gyöngyösi önkéntes tűzoltótestületek parancsnokságai, a makói hivatásos tűzoltóság parancsnoksága, valamint Veszprém és Békés vármegye tűzoltó-szövetsége múltévi jelentéseiket beküldték. Elnökség a megyei szövetségek évi jelentését vitéz Roncsik dr, a testületek évi jelentését Halász előadónak adta ki tanulmányozásra és jelentéstétel végett.

Főtítkárral jelenti, hogy királyi díszérem elnyerése iránt tizenegy előterjesztés érkezett. Elnökség az előterjesztettek adatainak felülvizsgálása után elhatározta, hogy a kérelmeket pártolólág terjeszti elő.

Elnökség tudomásul vette főtítkárnak azt a bejelentését, hogy a Kárpáthia-étterem a május hónap rendezendő nagygyűléssel kapcsolatban minden igazolt résztvevő részére kedvezményes étkezést biztosít.

Vitéz László Árpád előadó jelenti, hogy az egységes gyakorlati szabályzat rendgyakorlatokra vonatkozó részét a kiküldött bizottság le tárgyalta, kipróbálta és kéri annak a legközelebbi járási tanfolyamon való alkalmazását. Elnökség a bejelentést tudomásul vette s elhatározta a szabályzat sokszorosítását és annak a városi hivatásos és önkéntes tűzoltótestületekhez, valamint a vármegyei szövetségekhez való megküldését elrendelte.

Főtítkárral jelenti, hogy az esztergomi Szent István-év előkészítő bizottsága, a város polgármesterének aláírásával kelt levelében felkérte az Országos Szövetséget, hogy a jubileumi évre való tekintettel kapcsolódják be az ünnepségbe. El-

nökség a felkérést elfogadta azzal, hogy a részletek felől később fog határozni.

Elnökség örömmel vette tudomásul Halász előadónak beszámolóját a számára kiosztott testületek évi jelentéseire vonatkozólag.

Szalay Lajos dr számvizsgálóbizottsági elnök jelentést tett a számadások felülvizsgálásáról, bemutatta az 1936. évi zárszámadást és az 1937. évi költségelirányzatot. Elnökség a számvizsgálóbizottság elnökének jelentését tudomásul vette és annak az országos választmány elé való terjesztését elrendelte.

Egyéb tárgy hiányában elnök az ülést beárta.

### Magyar Országos Tűzoltó Szövetség Segélyzőpénztárának elnökségi ülése Budapesten, 1937 április hó 17-én

Az elnöki széket Marinovich Imre dr társelnök foglalta el, aki az ülést a határozatképeség megállapítása után megnyitotta.

Falussy titkár a múlt ülés óta segélyben részesített tagtestületek tűzoltóinak névsorát és a részükre folyósított összegeket ismertette.

Segélyben részesültek: Trischler Ferenc t. (Németboly) 10 P, Norzen József t. (Vassurány, önk.) 138 P, Haász József t. (Bácsalmás) 42 P, Fehér József t. (Gáborjánháza) 14 P, Retkes Pál t. (Monor, önk.) 28 P, Bódis Emán t. (Jászárokszállás) 36 P, Muzics Vendel t. (Felsőszölnök) 32 P, Rumpler Ferenc t. (Felsőszölnök) 28 P, Mohácsi József t. (Miskolc, hiv.) 60 P, Raniák Miklós t. (Rákospalota, Máv fiz.) 58 P, Horváth József t. (Vasszentmihály) 12 P, Roska Mihály t. (Kiskörös) 12 P, Vandrovics István t. (Kiskörös) 16 P, Nagy Flórián parancsnok (Rábaszovát) 28 P, Maász József t. (Mezőberény) 18 P, Devecseri Gergely t. (Vöckönd) 42 P, Hucskó László parancsnok (Cserhátsurány) 24 P, Prájner Gyula t. (Felsőendréd) 28 P, Daczó Lajos t. (Debrecen, hiv.) 16 P, Szász Alajos t. (Tarpa) 10 P, Timár Pál csővezető (Nyöger) 28 P, Mózes László parancsnok (Zalaegerszeg) 84 P.

Elnökség a bejelentéseket jóváhagyólág tudomásul vette.

Elnöklő bejelenti, hogy ifj. Pápai Istvánnak a Segélyzőpénztárral szemben benyújtott kérését úgy a kir. járásbíró, mint a felperes által beadott fellebbezés folytán a kir. törvényszék is elutasította. A bíróság által megállapított 93.42 P perköltség azonban behajthatatlan, mert felperes vagyontalan s így szegényjogon perelt. Elnökség a bejelentést tudomásul vette.

Elnökség tudomásul vette elnöklőnek azt a bejelentését, hogy Léránt Ferencnek a Segélyzőpénztár ellen indított perében a Segélyzőpénztár képviselével Mednyánszky Miklós dr budapesti ügyvédet bízta meg.

Egyéb tárgy hiányában elnök az ülést beárta.

**Csonka János gépgyára** gyártja a

mindenhol bevált, tökéletes **tűzoltómotorokat!**

A m. kir. belügyminiszter 173.827—1937. B. M. számú rendelete az önkéntes tűzoltótestületek alapszabályainak módosítására megállapított határidő meghosszabbítása tárgyában.

A már működő önkéntes tűzoltótestületek alapszabályait a 180.000—1936. B. M. számú rendelet 20. §-ának (4) bekezdése értelmében e rendelet hatálybalépésétől számított hat hónap alatt kellett volna módosítani.

Ezt a határidőt további hat hónappal meghosszabbítom.

Budapest, 1937. évi április hó 30-án.

A miniszter helyett:

Tomcsányi dr. sk., államtitkár

## HÍREK



**Pelczmann László**, az esztergomi önkéntes tűzoltótestület parancsnoka f. évi május hó 6-án váratlanul elhunyt. Neve összeforrott testületével, melynek kebelében 40 éven át működött kiváló ügybuzgalommal. Temetésén megjelent a gyászoló testület teljes számban. Sírjára László István vármegyei tűzrendészeti felügyelő helyezett koszorút és intézett megható búcsúszavakat a földi életből távozó derék bajtárshoz.

**Bartal János**, a tápiószzelei önkéntes tűzoltótestület parancsnokának mult hó 10-én történt elhalálása mély gyászba borította a testületet. 35 éves fáradhatatlan tűzoltói munkásságával és példátadó lelkiismeretességével örök időkre beírta nevét a testület történetébe.

**Neuberger András**, a mosonszolnoki önkéntes tűzoltótestület szertárosa a mult hó 15-én meghalt. Az ország egyik legöregebb tűzoltója volt, aki már 1883-ban résztvett a testület alapításában és azóta tagja, hosszú időn át szertárosa volt. A község közönségének osztatlan részvéte mellett ment végbe temetése, melyen a testület tagjai is teljes számban vettek részt.

**Tóth István**, a kispesti hiv. tűzoltóság I. oszt. tűzoltóaltisztje folyó hó 5-én váratlanul meghalt. A kispesti hivatásos tűzoltóság kötelességtudó és szorgalmas tagját veszítette el derék bajtársunk elhúnytával.

Elhunyt bajtársaink emlékét kegyelettel őrizzük.

### MENTŐSZEKRENYEKET

és kiegészítéseket

#### tűzoltóság részére

a 180 000/1936. számú miniszteri rendelet előírása szerint  
közismert logjobb kivitelben szállít a

„TURUL” KÖTSZERGYÁR Budapest, II, Erőd-u. II

a Vármegyék és Városok Országos Mentőegyesületének és a Cserkészszolgálat Szövetkezetét szállítja

Telefon: 1-526-42

tűzoltás és mentés terén több mint negyedszázadon át teljesített különösen érdemes tevékenység jutalmazására alapított királyi díszéremet újabban a következőknek adományozta: Ausch Rezső főparancsnok-helyettes (Budapest, hiv.), Tóth A. Mihály alparancsnok (Tura, önk.), Wehofschtz Frigyes őrmester (Budapest, Ganz-gyári), Lautner Márton segédtsizt (Dunaharaszti, önk.), Marton Gábor segédcsovezető (Budapest, hiv.), Vidra Béla segédcsovezető (Budapest, hiv.).

**Heves megye** területén van 113 község és 2 megyei város. 1936-ban volt 328.447 lakos és 69.399 ház. Tüzesetünk volt 166 s így 1980 főre és 418 házra esik egy-egy tűz. 115 községből és városból nem volt tűz 52-ben (45%). Tűzkár volt 182.058 P s ebből biztosítás útján megtérült 115.702 P. A tüzesetek közül 20-nak kára 20 pengőn alul van s mintegy fele 200 pengőn alul. Három tűz (egy malomégés, egy gazdasági tűz és egy belső üzleti tűz) kára az összes kár 71 százalékát tette ki. Tűzoltóság volt a vármegye területén: 112 önkéntes 2733 taggal, 3 kötelezett 487 taggal, 6 magán-tűzoltóság 130 taggal s egy hivatásos (több fizetéses tűzoltóval együtt) 21 taggal. Volt tehát 122 testület 3371 taggal, kik összesen 928 elméleti előadást hallgattak és 1899 gyakorlaton vettek részt. Az év folyamán hét versenyt rendeztünk s ezeken 110 testület vett részt 1142 taggal és 130 tiszttel, vagyis összesen 1272 tűzoltót mozgósítottunk a hat járás versenyén. A tűzoltóság vezetőinek részére az elmúlt évben is rendeztünk egynapos parancsnoki tanfolyamokat, még pedig három helyen s ezeken 187 tiszt jelent meg.

**Tűzoltó-avatás Piliscsabán.** Szép ünnepség színhelye volt Pilisesaba vasárnap, május 2-án. A helybeli önkéntes tűzoltótestület 12 új tűzoltót avatott fel, akiket a vármegyei Tűzoltó Szövetség képviselőjében megjelent Dósa Balázs, járási tűzrendészeti felügyelő vizsgáztatott. A jelöltek úgy az elméleti, mint a gyakorlati vizsgát kitűnően megállották, ami elsősorban a helyi tűzoltóparancsnok, Steinbacher József tanító érdeme, aki a január 11-én kezdődött tanfolyam keretében 54 elméleti és 30 gyakorlati órát tartott. Az avató ünnepséget az emberek hatalmas tömegétől ellepelt templomtérén délután két órakor nyitotta meg a járási tűzrendészeti felügyelő, aki a vizsgázóknak kijáró megérdemelt dícséret mellett azokat az ajándékokat is kiosztotta, amelyeket a község egyes áldozatkész polgárai ajánlottak fel az érdemes tűzoltók megjutalmazására.

### Alkalmi vétel — eladás

**Jutányos áron** eladó egy, még jókarban levő, manométer és vakuumméter, a tűzifecskendők műszaki kipróbálásához szükséges és nélkülözhetetlen szer. Érdeklődés: Kész József tűzoltóparancsnoknál, Villány (Baranya megye).

**Három pengőért** 40.000 pengőt nyerhet, ha résztvesz a 68. jótékonycélú államsorsjátékban. A sorsjegyek kaphatók az osztálysorsjegy-főárusítók-nál, dohánytőzsdékben, továbbá a pénz előzetes beküldése ellenében a Székesfővárosi M. Kir. Pénzügyigazgatóságnál (Budapest, V., Szalay-u. 10.).

**Felelős szerkesztő és kiadó: Lukács Zoltán dr.,**  
Pest-Pilis-Solt-Kiskun várm. tűzrendészeti felügyelője

**KÖHLER ISTVÁN**

BUDAPEST, X., KORPONAI-UTCA 21. SZÁM

**FECSKENDŐ-, SZIVATTYÚ- ÉS  
TÜZOLTÓFELSZERELÉSEK GYÁRA**GYÁRT: modern motoros, turbinás és dugattyús tűzoltó-  
fecskendőket, tűzoltószerkeket, felszereléseket és  
szivattyútelepeket a tűzoltás és üntözés céljaira

ALAPÍTVÁ 1896

**MÁTRAI ANTAL ÉS TÁRSA R.-T.**Mindennemű  
tűzoltófelszerelési cikkek  
raktárról kaphatók

BUDAPEST, I, FEHÉRVÁRI-ÚT 98. — Központi iroda és gyári telefon: 2-693-07

Gyárt: kézi és motorfecskendőket, mindenféle létrákat, motollákat, vízfordó- és üntöző-lajtákat, szarkocsikat.

**„Lion Brand”**

tűzmentesítésre szolgáló impregnáló oldat

használatát Budapest székesfőváros Polgármesteri Hivatala  
22.492/1934. sz. rendeletével engedélyezte.Ezt használták a Budapesti Nemzetközi Vásár  
és az Őszi Mezőgazdasági Kiállítás egész terü-  
letén, valamint a budapesti nagyobb színházaknál.  
Iratárak, színházak, mozik, éttermek  
berendezésének tűzmentesítésére nélkülözhetetlen.

Ismeretőt küld az egyoldali gyártó:

**Eisner Gyula** főfőcegi  
kamara droguista  
Budapest, VI, Andrásy-út 37. szám1 kg. oldat 50 fillér, mely 5 m<sup>2</sup> terület tűzmentesítésére elegendő**WALTHER E.**BUDAPEST, IV,  
PETŐFI SÁNDOR-U. 6, FÉLEMELET 5GYÁRT  
**RENDEJELEKET,  
É R M E K E T,  
ZOMÁNCJELVÉNYEKET**M I N D E N C I K K :  
E L S Ő R E N D Ű  
H A Z A I G Y Á R T M Á N Y I !**FELTEN ÉS GUILLEUME RT., BUDAPEST, I.**

a budapesti hivatásos tűzoltóság szállítója

GYÁRT: BELÜL GUMIZOTT TŰZOLTÓTÖMLŐT  
kívánt méretekben és nyomásig.

LEVÉLCÍM: BUDAPEST 113. POSTAFIÓK. TELEFON: 2-588-80

Hazai  
gyártmány!**MINIMAX**a legjobb magyar gyártmányú kézi tűzoltókészülék. Nem hason-  
lítható össze a különböző utánzatokkal. Felvilágosítással szolgál a  
**MAGYAR MINIMAX RT., BUDAPEST**  
GYÁR, IRODA: VI, RÓZSA-UTCA 85. TELEFONSZÁM: 1-237-31**CORVIN ÁRUHÁZ RT.**

BUDAPEST VIII, BLAHA LUJZA-TÉR 1-3

**Budakalászi Textilművek Klinger Henrik rt.**

Budapest, V., Wekerle Sándor-utca 11.

Tűzoltósági cikkek gyártmányai:

nyers és ruggyantázott kender-nyomótömlők a legmagasabb légkörnyomásig, ugró- és takarópony-  
vák, mentőtömlők, összecsapható és merev tűzivedrek, impregnált csővezetőkabátok és nadrágok  
csikos övszövetek, mosózubbonny- és nadráganyagok. — Laktanyaberendezési tárgyak, u. m.  
szalmazsákok, fejbánkosok, törülközők, lepedők, stb.**FIGYELMEZTETÉS.** Szolgálati érem-igénylésnél a kérvények jó előre, de legalább egy hónappal  
az óhajtott határidő előtt beküldendő. A kérvénnyel egyidejűleg az igényelt érmek, érem-  
szalagok és éremigazolványok ellenértéke is befizetendő a Magyar Országos Tűzoltó-Szövetség  
(Budapest, IV, Bástya-utca 13) 23.297. számú csekk számlájára.



A TŰZRENDEZÉSZETI KÖZLÖNY  
ÁLLANDÓ MELLÉKLETE  
III. ÉVFOLYAM 9. SZÁM  
BUDAPEST, IV. BÁSTYA-UTCA 13. SZÁM

A MAGYAR ORSZÁGOS TŰZOLTÓ SZÖVETSÉG  
MEGBÍZÁSÁBÓL SZERKESZTI ÉS KIADJA  
LUKÁCS ZOLTÁN DR

1937 május 15  
ELŐFIZETÉSI ÁRA A TŰZRENDEZÉSZETI  
KÖZLÖNNYEL EGYÜTT ÉVI 12—PENGŐ

## Az ásványolajok és azok termékeinek légvédelme

Írta: Lieszkovszky Vladimír vármegyei tűzrendészeti felügyelő

Ha máról holnapra valami oknál fogva leállnának az összes autók, motorok, repülőgépek, közgazdasági vérkeringésünk majdnem teljesen megbénulna. A mindennapi élet ma már autók és motorok nélkül elképzelhetetlen.

Fokozottabb szükség van háború esetén a gépekre, mert a siker elengedhetetlen kelléke a gyors mozgás, a lökéserő.

Németország, de Franciaország is biztató kísérleteket folytat az ásványolaj termékeinek lehető kiküszöbölésére, egyelőre azonban ezek még csak kísérletek, habár biztatók is.

Az ásványolajokat és azok termékeit egyelőre nem tudjuk nélkülözni, a meglévő készletekre annál is inkább vigyáznunk kell, mert nyersolajforrásunk nincs.

Tűzoltó, de laikus előtt sem ujság, hogy az ásványolaj és termékeik (benzin, motorkő stb.) tűzveszélyességi szempontból az első veszélyességi fokba tartoznak.

Az ásványolajokat és azok termékeit nagyobb részt földfeletti tankokban tárolják, részben gyártelepeken, részben a vasuti állomások területén engedélyezett telepeken.

Légi támadás szempontjából vannak első-, második- és harmadfokú érzékenyséű, tehát első-, második- és harmadsorban veszélyeztetett területek. Az ásványolajgyárak az első csoportbeli légoltalmi egységekhez tartoznak, tehát légi támadás szempontjából elsősorban veszélyeztetett egységek.

A gyárak és telepek elhelyezésüknél fogva is elsősorban veszélyeztetett területen fekszenek (vasútállomások mentén, nagyobb, A., B. sorolású városokban).

Ha most összevetjük az eddigieket, azt látjuk, hogy:

1. Az ásványolaj békében és háborúban egyaránt  *nélkülözhetetlen*  és nehezen pótolható.

2. Tűzrendészeti szempontból az  *első veszélyesséű*  fokozatba tartozik.

3. Légi támadás szempontjából  *legérzékenyebb*  helyen tárol. Minden pont egymagában is arra kell késztesen, hogy ezek megvédéséről gondoskodjunk, de ilymérvű veszélyeztettsége az ásványolajnak, sürgős és legfőképp olcsón keresztülvihető védelmi megoldást kíván.

Milyen veszélynek van kitéve az ásványolaj és termékei légi támadás alkalmával?

1. A repülőgépek gyújtó-, robbanó- és gázbombákkal támadnak. Ezek közül a gázbomba,

mint ilyen — tudomásom szerint — az ásványolajokra stb. veszélytelen. A gázbomba csak abban az esetben lehet veszélyes, ha ráesik a tároló tankra és annak falát átüti.

2. A robbanóbomba már nagyobb veszélyt rejt magában, mert nemcsak a leeső bomba, de a légnomás, egy repeszdarab stb. a földfeletti tank falát átütheti, annak tartalma szétfolyik, meggyullhat és ezáltal az épségben maradt tankokat, készleteket is veszélyezteti. Ezek oltása, különösen vidéki viszonylatban megoldhatatlan.

3. A gyújtóbomba a legkisebb súlyban is képes arra, hogy a tároló tank falát átüsse és tüzet okozzon.

Hogy egy ilyen tűz mit jelent, nem kell az elmondottak alapján részletesen kifejteni. Az oltáshoz megfelelő, speciális tűzoltóberendezés még a székesfővárosban sincs kellő számban, légi támadás alkalmával adandó rendkívüli állapotok alkalmával, a vidék pedig, ahol az állomásokon igen sok ásványolajat és ásványolajterméket tárolnak, teljesen tehetetlen lesz ily tűzzel szemben.

Arra gondolni sem lehet, hogy megfelelő tűzoltóberendezést vásároljunk, mert ezek beszerzése óriási költséggel járna.

Arra kell törekednünk, hogy a készletek szétfolyását és a tűz kitörését lehetőleg meggátoljuk.

A védelemnek kétféle módja volna, azonban mindkettőnél  *conditio sine qua non* -ja a decentralizáció, azaz a tároló tankok és hordócsoportoknak oly távolhelyezése egymástól, hogy az egyik szétfolyása vagy meggyulladás esetén a másikat ne veszélyeztesse.

A tankok megvédésének egyik módja volna a tanknak — átmérőjének megfelelő szélesséű — meredekfalú, kúptetővel való ellátása, melyről a bombák lecsúsznának. Ily meredekfalú kúptető oly vidéken, ahol kavics van, vasbetonból, ahol kavics nincs, de fa inkább található, megfelelőleg páncélozott fából készült kúptetőt alkalmasabb készíteni. (A legjobb vasbetonnak 45—60, míg a fának 60—80 kg/cm<sup>2</sup> a nyomási szilárdsága.)

Sebezhető pont marad még a tank oldalfala. Ennek megvédése szintén kúpszerűleg, de még meredekebben épített téglafallal történne.

A téglafal hézagai közé rugalmas anyagot (agyag) célszerű tenni, hogy az oldalnyomásnak könnyebben ellenállhasson.

Ily biztonsági óvintézkedések ellenére is bekövetkező oldalfal-sérülés esetére a tank alatt oly nagy, kifalazott árok készítendő, hogy abba a kifolyó készlet elférjen. Az árokba kifolyt készlet meggyúlása esetére — az égő felület igen kicsiny lévén — megfelelő, esetleg önműködő haboltó berendezésről könnyebb gondoskodni

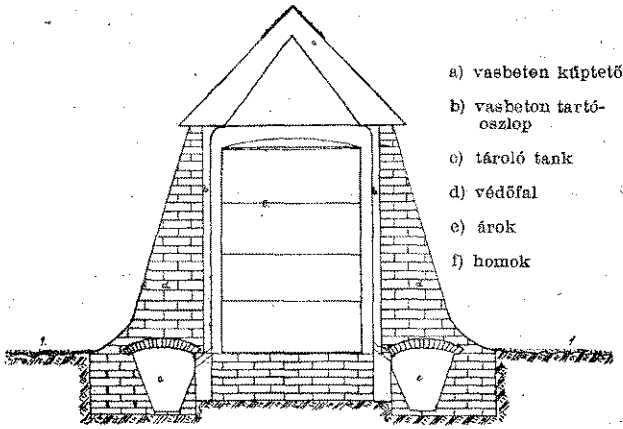

- a) vasbeton küptető
- b) vasbeton tartóoszlop
- c) tároló tank
- d) védőfal
- e) árok
- f) homok

A második módja lenne a védelemnek a tároló tankok föld alá süllyesztése. A földalatti tankok bomba elleni védelmét szintén küptető és 4—6 méteres homokréteg látná el.

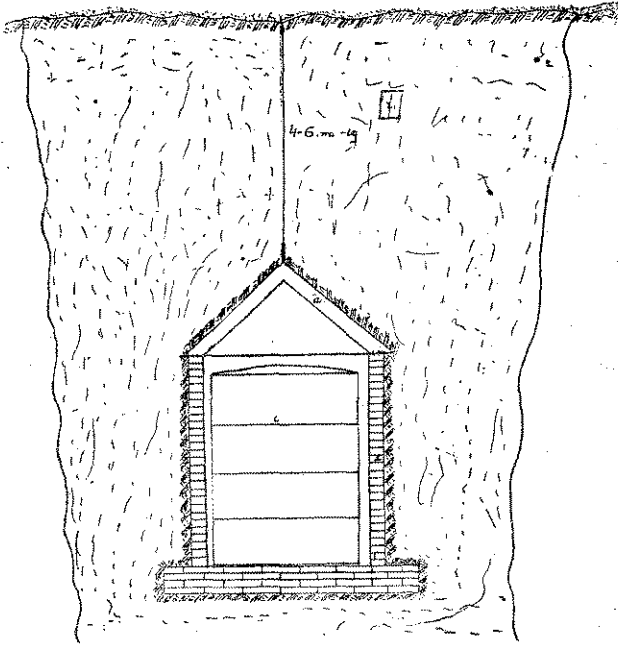

Ez utóbbi megoldás megdrágítaná az üzemet, mert a rendeltetési helyére eddig szabadesséssel közlekedő nyersolajat és termékeit szivattyú segítségével kellene továbbítani.

Az átalakítási kiadások fedezetéről a következőképpen lehetne gondoskodni: a szükséges és előírások szerint történő átalakítási munkálatok költségeinek egy részét, a vállalatban fektetett vagyon arányában, a vállalat fedezné, míg a másik részét a fogyasztóközönségre lehetne áthárítani addig az időpontig, míg a kiadás meg nem térül. Ez az áthárítás például 1—2 éven át tartana a benzinnél, literenként 1—2 fillér ár-emeléssel.

A védelem érdeke nemcsak az országnak, de a vállalkozónak és a fogyasztónak egyaránt. A biztosító intézetek ily óvintézkedések esetén lényeges díjkedvezményt adnának, mely szintén az átalakítási kiadások fedezetére volna fordít-

## Légoltalmi híradó

Az új budaörsi repülőtérrel június 20-án sárnap délután avatják fel. Az ünnepélyes festságnak érdekes programja lesz. Olasz, német, osztrák hivatalos repülőök vonulnak fel legmélyebb repülőgépeikkel. Az olasz és a német rajban katonai repülőök is résztvesznek és légdászati gyakorlatokat mutatnak be. A budapesti repülőtér közelében egyik magasabb dombra kis alkalmi várát építenek, amelyet olasz bombavetőgépek lángrobbantanak. A német gépekről sorozatos ejtőernyős legrázásokat mutatnak be. Az olasz pilóták bemutatják azt is, hogy repülőgép hogyan üldözhet egy lovasjárdort. A győri alacsonyan szálló repülőgépek bombáznak a vágató lovasokra. A repülőnap programjában szereplő lovasüldözés alkalmával az olasz pilóták bombái kartonpapirosból készülnek és li lesznek megtöltve. Általában nagyon érdekes bravúrok szerepelnek a programon és ilyen bravúrokat a magyar pilóták is bemutatnak. Igy léthatólag résztvesz a június 20-iki budaörsi repülőnapon az angol sportrepülőök egy csoportja.

Az olasz kormány nagyarányú légügyi reorganizációt készített, melynek értelmében az olasz légi haderőt 1941-ig egészen újjászervezik. A haderő keretei ez idő alatt lényegesen kibővíti. A szárazföldi négy repülőparancsnokságon egyes szigeteken létesített repülőparancsnokságon kívül már is megteremtették az Égei-tenger körzetére kiterjedő repülőparancsnokságot. Vámbéry parancsnokságot létesítettek még Líbia és repülőparancsnokságot Olasz-Keletafrikában. Előírja a terv, hogy egészségügyi hadtestet is alakítani a légi haderő kötelékében. Az olasz repülőrajok számát 93-ra emelik, ebbe azonban számítottak bele a keletafrikai olasz légi haderő egységei. A pilótatisztek számát, amelyet a törvény 1750-ben állapít meg, fokozatosan felfelé emelik, úgyhogy 1941-ben már 4283 pilótatisztként az olasz légi haderőnek. A szolgálat fenntartás ellátó repülőtisztek számát, amelyet eddig 5000 állapítottak meg, fokozatosan 1423-ra emelik. A repülő mérnökkari tisztek számát háromszázra emelik.

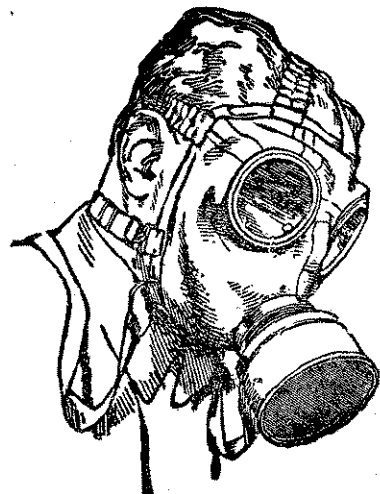

## FÜS

és gázvédő felszerelés gázalarc belélegző- és oxigénkészülék és mind a füst- és gázvédelem kapcsolódó berendezései.

## GÁZVÉDELMI KI

Budapest, IV, Váci-ut

Telefon: 1-837-88

Bemutató bárhol és teljesen költségmen

tiszt számát 621-re emelik, az egészségügyi nádatestnek pedig 263 tisztje lesz. Így összesen több mint hétezer tisztje lesz 1941-ben az olasz légi haderőnek. Az altisztek számát a légügyi reform 12.647-ben állapítja meg.

A Nemzetközi Vásár keretében megrendezett Légóltalmi Kiállítás feledhetetlen élmény volt mindenki számára, és tudatára fog ébredni minden magyar, hogy nem lehet hányiveti módon, fitymálódva elsuhanni a jövő háborújának előrevetett véres árnyéka mellett.

Az angol gyári munkások gázálarcait, továbbá egyes népgázálarcokat nem szemkarikákkal látják el, hanem szélesebb látókörrel bíró ovális alakú, a két szem előtt összeköttetésben levő cellon ablakkal.

A német légóltalmi liga (R. L. B.) legközelebbi munkatervébe vette a vidék erőteljes bevonását a légóltalmi szervezkedésekbe. Eddig a városok légóltalmát szervezték meg. Számos gyakorlat, kiállítás és bemutató rendezésével a R. L. B. gyönyörű eredményt ért el. A liga tagjainak száma három és fél milliót meghaladja.

Lengyelországban minden napilap és és folyóirat köteles légóltalmi cikkeket közölni, enélkül történő lapmegjelenés szigorú büntetést von maga után. Erre az az elgondolás vezette a légóltalmi liga vezetőségét, hogy minden néprétegnek mindig tájékozódva kell lenni a légóltalmi tevékenységekkel kapcsolatosan. Előnyös volna, ha hazánkban is szem előtt tartanák e gondolatot a légóltalmi tevékenykedést és munkát irányító szakértők.

Dániában a polgárság számára rendszeresített népgázálarca ára körülbelül 8—10 pengő. Az álarcok minőségét és használhatóságát 150 egészségügyi szolgálatos emberen próbálták ki. Ezek egyhetes próba után kérdőívet kitöltve bírálták el az álarcokat és azokat megfelelőnek találták.

Németországban a falu légóltalmának egyik legfontosabb problémája az oltóvíz-ellátás folytonosságának biztosítása, ezzel kapcsolatosan mindenütt víztartókat, úsztatókat létesítettek, melyekben mindenkor kellő mennyiségű víz tárolható az oltóvíz szükséglet ellátására.

A „Militär Wochenblatt“ adatai szerint az U. S. A.-nak 20.000 hadipilótája van; a Szovjet pedig 1938-ig 10.000 pilótát akar kiképezni.

A múlt évi francia légvédelmi gyakorlat a nagy rádió és sajtó propaganda ellenére a lakosság feyelmeztetlensége miatt kudarcot vallott. Az első tétítés nem működött, a lakosság az utcákon és tereken csoportosult, úgyhogy a gyakorlatban tervezett kísérleteket sem lehetett végre hajtani.

Az Első Nemzetközi Légi Mentésügyi Konferenciát június hó 11—14 között Budapesten rendezik. Az Első Nemzetközi Légi Mentésügyi Konfe-

repülőgépeket, a magyar vöröskereszt egyet tájékoztatta a sajtó képviselőit. Radvánszky Albert báró titkos tanácsos beszéde után vitéz Szentváry Alfréd őrnagy, Salacz Tibor és Vállay Gyula, a Vöröskereszt titkárai adtak képet azoknak a nemzetközi versenyeknek és bemutatóknak a műsoráról, amelyekben olasz, angol, francia, lengyel, svéd és magyar repülők vesznek részt.

A repülőgép nemcsak az utasforgalom és a harcászat, hanem igen fontos emberbaráti célok szolgálatában áll. Segítségével különböző mentőügyi feladatokat lehet megoldani. A repülőgépek békében is, háborúban is jó szolgálatokat tesznek a segélynyújtásban. Általában a Vöröskereszt repülőgépei, egyes kórházak, vállalatok, sőt orvosok szárnyas kórtermei, laboratóriumai, repülő mentőkocsijai ma már jelentős szerepet kaptak az egészségügyi berendezések és felszerelések terén.

Ezekről a kérdésekről beszél, tárgyal, vitatkozik majd az Első Nemzetközi Légi Mentésügyi Konferencia, amelyen huszonkét ország kiküldöttje vesz részt. Június 12-én viszont Európa repülőgépekkel felszerelt mentőszervezetei a mátyásföldi repülőtéren rendezik meg első nemzetközi hadgyakorlatukat. Szegedről, Pécsről és Miskolcra álbetegeket szállítanak Mátyásfüldre. A betegek szállítása, a repülőgépbe történő be- és kihajóztatása, majd a mentőkocsiba helyezése szakképzett pilótákat, légi mentőket, jól felszerelt kórház-repülőgépeket kíván. A mátyásföldi repülőtéren külföldi és belföldi légi mentők versenyeznek abban, hogy melyikük tudja a kijelölt feladatot legjobban és leggyorsabban elvégezni.

Lesz csomagdobási verseny is. Magyar vöröskeresztes ápolónők és orvosok ejtőernyőkkel ugranak le a repülőgépről a mátyásfüldi repülőtérenként úgynevezett „árvízújtotta“ részére. Ezer kilogramm súlyú vöröskeresztes csomagokat is ledobálnak a gépekről és az ejtőernyős orvosok, ápolónők a ledobott csomagok segítségével rögtönzött kórházat állítanak fel az „árvízkatasztrófa“ területén. Érdekesnek ígérkezik a mátyásfüldi Repülőnapnak a „hajószemélyzet mentése repülőgép segítségével“ című műsorszámja is.

Az Abesszíniát járt olasz repülők (teljes kórházi felszerelést dobnak le a levegőből!) szereplése iránt máris élénk érdeklődés mutatkozik. Ferroni Armando ezredes, aki Abesszíniában a repülőgépről történt élelmezés és egészségügyi ellátás szolgálatát irányította, Budapesten előadást tart abesszíni élményeiről. Bemutatják a főváros közönségének az első magyar kórház-repülőgépet is.

Romániában az eddigi „Légítámadást és gáztámadást elhárító Lígát“ megszüntették, helyette állami felügyelet alatt álló „Légítámadást elhárító lígát“ állítottak fel. A Lígának 10.000 kiképzett tagja van.

A Magyar Királyi Állami Vasgyárak Kereskedelmi Képviselete Rt. a jövőben a MÁVAG égisze alatt folytatja működését. A képviselet, amely az autók és mezőgazdasági gépjárművek kivitelével belföldön a MÁVAG összes többi gyártmányait forgalmazza — f. évi május hó 1-től a VIII., Múzeum-körút 18. sz. alatt bérelt új irodahelyiségekbe költözött. Új telefonszáma 13-33-94, levélcíme pedig Budapest 4. Postafiók 263.

**Légítámadás ellen védekezz!**

**Csonka János gépgyára** gyártja a

mindenhol bevált, tökéletes **tűzoltómotorokat!**

# A MAGYAR ORSZÁGOS TŰZOLTÓ-SZÖVETSÉG KIADVÁNYAI

## SZAKKÖNYVEK:

A „Tűzrendészet“ I., II., (I/II.), III., VII. . . . .	7.50 P
(Ezen füzetek egyenként is kaphatók).	
I. Erdély Ernő: A tűzoltóságok szervezése, felszerelése, szolgálata, ügykezelése . . . . .	1.— P
II. Vitéz Roncsik Jenő dr: Megelőző tűzrendészet, I. rész . . .	2.— P
Megelőző tűzrendészet II. Alkalmazott rész . . . . .	2.— P
III. Erdély Ernő: A tűzoltás szabályai	2.— P
VII. Köhler: A fecskendő és tartozékai és Erdély: A tűzoltószerek kipróbálása, gondozása és működési zavarai . . . . .	1.— P
Papp Ferenc: Tűzrendészeti közigazgatás kézikönyve, füzve . . . . .	20.— P
Kötve : . . . . .	22.— P
Teasdale Ottó: A tűz és robbanás veszélye . . . . .	10.— P

## SZABÁLYZATOK:

Tűzoltógyakorlati szabályzat . . . . .	2.— P
A tűzoltógyakorlati szabályzat kivonata . . . . .	—30 P
Mótoros fecskendők egységes gyakorlati szabályzata . . . . .	—50 P
Szolgálati szabályzat . . . . .	1.20 P
Új tűzoltóverseny-szabályzat . . . . .	—60 P
Egyenruházati és rangjelzési szabályzat, színes ábrákkal . . . . .	1.— P
Éremszabályzat . . . . .	—60 P

## BELÜGYMINISZTERI RENDELETEK:

Az új tűzrendészeti rendelet (kódex) tervezete . . . . .	1.— P
Rendelet-tervezet a tűzveszélyes és lobbanó folyadékok tartására, rak tározására és szállítására . . . . .	—30 P

Fenti kiadványok tanfolyamok részére a tanfolyam-parancsnokság útján 50%-os kedvezménnyel rendelhető meg.

A felsorolt könyvek, nyomtatványok és érmék megrendelhetők

a MAGYAR ORSZÁGOS TŰZOLTÓ-SZÖVETSÉG irodájában, Budapest, IV, Bástya-u. 13

## EGYÉB SZAKKÖNYVEK:

Erdély Ernő: Tűzesetek nyomozása . . . . .	1.50 P
Rehák Tamás: Mótoros fecskendők és szerek, füzve . . . . .	4.— P
Papp Ferenc: Külföldi tűzoltóságokról	1.60 P

## SZÍNEMŰ ÉS ZENEMŰ:

Techlár Ernő: Credo . . . . .	2.— P
Barabás István: Tűzoltóinduló (zongorára és két énekszólamra) . . . . .	1.— P

## KÖNYV:

Ortutay József: Néhai József főherceg élete . . . . .	3.— P
Markusovszky Béla: A Magyar Ország Tűzoltó-Szövetség története . . . . .	—50 P
Vitéz Roncsik J. dr: A Magyar Ország Tűzoltó-Szövetség 60 éves története . . . . .	5.— P

## NYOMTATVÁNYOK:

Alapszabály önkéntes tűzoltótestületek részére (darabonként) . . . . .	—40 P
Díszokmányürlap . . . . .	2.— P
(Egyszerűbb 1.— P)	
Osztályozási lap tűzoltóversenyekhez (darabonként) . . . . .	—02 P
Tűzoltóigazolványtok vászonburkolatban (darabonként) . . . . .	—40 P
Bőrburkolatban (darabonként) . . . . .	—80 P

## SZOLGÁLATI ÉRMEK:

V. éves 2.—, X. éves 3.—, XV. éves 6.—, XX. éves 7.—, XXV. éves 11.—, XXX. éves 12.—, XXXV. éves 15.—, XL. éves 16.— P.

Éremszalag —30, igazolványlap —30 P.

Királyi díszérem kicsinyített mása . . . —30 P

Az érmék ára és a netáni tagdíjhátralék, a szabályszerű névkimutatással a 23.297. számú postacsekk útján előre küldendő be.

Elnökségi ülés határozata alapján utánvétellel a beküldendő pénzüsségeket szíveskedjék mükra előre befizetni: Országos Szövetségi tatványok, Tűzrendészeti Közlöny előfizetése, Segélyző pénztári tagsági díjak 57.453. A csekklap hátlapján az összeg rendeltetése feltüntetendő

semmit sem küldhetünk, a megrendelés alkalmá-csekkszámaink szerint elosztva, a következő szá-tagdíjak, szolgálati érmék, szakkönyvek, nyom-hirdetések és minden egyéb befizetés 23.297, a csekklap hátlapján az összeg rendeltetése feltüntetendő

VILÁGHÍRŰ KÜLFÖLDI és SAJÁTKÉSZÍTÉSŰ KERÉKPÁROK, varrógépek és alkatrészek, ÉBRÉSZTŐ, fali és zsebórák, ezüst és alpacca dísz tárgyak és evőeszközök beszerezhetők

DIADAL KERÉKPÁR SVÁJCI ÓRA és ÉKSZER üzletben megkönnyített fizetési feltételek mellett is, Budapest, VII, Thököly-út 26. Telefon 1-404-38. Saját javítóműhelyek.

A tűzoltótanfolyamok gondos parancsnokai biztosítják hallgatóikat személyenként 20 fillérért a Magyar Országos Tűzoltó-Szövetség Segélyző Pénztáránál

**Gazdák Biztosító Szövetkeze**  
Budapest, IX, Üllői-út 1  
Telefon 1-878-70

Tűz-, jég-, élet-, baleset-, szavatossági, betöréses-lopás elleni, autó- és állatbiztosítás. Képviselet minden városban és községben! Kartelen kívül!



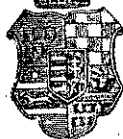

# Tűzrendészeti Közlöny

A Magyar Országos Tűzoltó-Szövetség hivatalos lapja

Megjelenik minden hó 1-én és 15-én

Az előfizetési és hirdetési díjakat a Magy. Orsz. Tűzoltó-Szövetség 29.297. számú csekkzámlájára lehet beküldeni. Csekkürlap minden posta-hivatalban kapható.

Szerkesztőség és kiadóhivatal:

**BUDAPEST**  
**IV, Bástya-utca 13**

Előfizetési ára egész évre 12 pengő a Polgári Lég- és Gázoltalom című melléklettel együtt. — A szerkesztőség címére küldött szakcikkek, ha közlésre alkalmasak, díjazzuk

Ajánlva a m. kir. belügyminiszter úr 107.641—1937. B. M. sz. rendeletével („Belügyi Közlöny“ 1937. évi 6. sz.) a vármegyék, városok és községek számára.

A Magyar Országos Tűzoltó-Szövetség irodája:  
Budapest, IV, Bástya-utca 13. — Telefon: 1-847-94

## Tűzoltótötestületek a lapot tagdíj fejében kapják

### Gyöngyös fekete napja

Írta: Lukács Zoltán dr

Mint a sűrűn, feketén gomolygó füsttengerből a hirtelen felcsapódó és egetverdeső láng merült fel előttünk a multak ködéből Gyöngyös város fekete napja, a húsz év előtti romboló tűzvész félelmetes kivilágításában. Az égő város, mint a titánok által összehordott óriási máglya, mind emlékeztető felkiáltójel a Prometheus által lehozott szikra veszedelmére és a tűzrendészet nagy jelentőségére.

Régi, poros írások között böngészve találtuk ezeket a több mint félszázaddal ezelőtt megírt sorokat: „Tűzoltóintézmény szervezése városunkban. Ha idegen ember találja elolvasni ezt a címet, bizony Isten megcsóválja fejét és azt fogja kérdeni, hogy még mindig nincs tűzoltóintézménye Gyöngyösnek és csak most akarnak még teremteni? Sajnos, úgy van s pirulva kell bevallanunk, hogy ez a szép, viruló, 18.000 lakossal bíró város, mely minden tekintetben oly szépen halad, még mindig nélküli a tűzoltóintézmény áldásos voltát“. A továbbiakban felsorolja a panaszóshangú levél a tűzoltóintézmény megalkításának akadályait. Felsorolja, hogy a szükséges felszerelések hiányoztak, pénz pedig nem volt rá, amivel fecskendőt vásároljanak. Nehézséget okozott a vízszerezés biztosítása is. Tervbe vették artézikutak fúrását, de mert a hatóság által kívánt feltételeket a vállalkozó nem akarta elfogadni, ez elég ok volt arra, hogy az artézikutak létesítése és a tűzoltóintézmény felállítása hosszú időre elodáztassék.

A városban már annak idején gyakorta előfordult tüzesetek arra bírták a derék Nékám Ede rendőrkapitányt, hogy egy a tűzoltáshoz elkerülhetetlenül szükséges Hydrophor-fecskendőt szerezzen be. A szükséges pénz közadakozásból és a rendőrmajális jövedelméből gyűjtötte össze. A fecskendő 875 forintba került.

Alig harminc évvel azután, hogy ezek a sorok napvilágot láttak, 1904-ben hatalmas tűz-

vész pusztított Gyöngyösön. Eppen a nemzetközi tűzoltó kongresszus Budapesten tartott ülése idején. A külföldi bajtársak néhányan le is rándultak Gyöngyösre, a tűz színhelyének tanulmányozására. Fox Károly alezredes, a londoni tűzoltóság főnöke, az angol országos szövetség alelnöke még gyűjtést is rendezett a károsultak javára. Hiába volt azonban a gyakori tüzeset figyelmeztető e vízszegény helyen a vízszerezés biztosítására és hiába volt végzetesen komoly intelem az 1904-i nagy tűzvész, a „ráérünk arra még“ elv ismét győzedelmeskedett és a város továbbra is vízvezeték nélkül maradt.

Bár az utóbb említett nagy tűz után elhatározták a vízvezeték létesítését, azonban mire a kivitelre szóló szerződés a közigazgatás labirintusát megjárva jóváhagyva visszaérkezett, akkorra már a város állott el a szerződés megkötésétől. Joggal vagy ok nélkül, ugyanis az a gyanu merült fel, hogy a vállalkozó összejátszott valakivel és csak silány vízművet fog létesíteni. A tűzvész lassanként feledésbe merült és ezzel együtt a vízvezeték, nemkülönben a város rendezésének kérdése tűzrendészeti szempontból is.

Ilyen előzmények után, a világháború harmadik esztendejében virradt Gyöngyös városa a hosszú időre szomorúan emlékezetes 1917 május 21-én fekete napjára.

A város lakosságának nagy része a földéken mezőgazdasági munkáját folytatta, távol a várostól. Az alapítványi kórház mosókonyhájában nagymosást tartottak és a mosókonyha kéményéből kipattant szikra ráesett a szomszédos ház csontszáraz zsindeletetejére. Csakhamar lángbaborult az egész tető.

Abban az időben orkánszerű vihar keletkezett, amely az égő épület zsindeletetejéről a város minden részébe ezerszámra szórta az égő sziporkákat.

## 50 évvel ezelőtt

Megkondították az öreg templom tornyában a vészharangot és ezzel talpra állították az egész város lakosságát. Mire észbe kaptak, akkor már látszott, hogy a fékevesztett elemeknek gátat vetni úgyszólván teljes lehetetlenség. Tüzet fogott a templom és két tornyának tetőzete is és ennek hatalmas lángját a szélvihar a környező házakra fektette. Az égés folytán támadt elviselhetetlen hőség az embereket a városból kifelé szorította, viszont a mezőn dolgozó emberek a várost elborító fekete füst láttára és a vészharang hangjára a városba igyekeztek.

A tomboló szélvihar közepette a mérhetetlen lángtengerben az egész város felett teljesen urrá lett a tűz.

A tűzoltóság emberfeletti erőfeszítéssel és lankadatlan buzgalommal végezte ebben a nehéz helyzetben az oltás munkáját. Létszáma, tekintettel az akkor dúló világháborúra, csupán nyolc tisztből, hat köztűzoltóból és negyven diák-tűzoltóból állott. A tűzoltóság az első jelre a helyszínen termett, de a rettenetes orkánban a tüzet megfogni nem sikerült. Egykori írások igazolják azt a legnagyobb fokú önzetlenséget, hogy a dúló tűzvész közepette is nem a testület vagy saját vagyonuk mentésére és oltására gondoltak, hanem csupán a város érdekét tartották szem előtt. Leégett a tűzoltószertár és számos tűzoltó háza, akik a város fontosabb pontjait igyekeztek a tűz pusztításától megóvni.

Támogatták a gyöngyösi tűzoltóságot tevékenységében a környék valamennyi tűzoltósága, a 12. huszár és a 20. honvéd tüzérezred derék legénysége is.

A tűzoltóság munkáját úgyszólván megbénította az az előbb is hivatkozott körülmény, hogy a városnak nem volt vízvezetéke és oly vízszegény, hogy a kutak percek alatt teljesen kimerültek. A polgármester kérésére üres vasuti olajtartályban szállították a vizet a tűzoltáshoz Vámosgyörkről. Természetesen ez egy-egy csöpp volt a tengerben.

A pusztító tűz elvégezte, bele is fáradt emésztő kegyetlen munkájába, de otthagya a szomorúságot, a szegénységet és a nyomort. Tizennégy emberéleten kívül 560 házat és 2000 melléképületet hamvasztott el a pusztító tűzvész. A középületek közül teljesen elhamvadt a közéleti raktár, a nagytemplom, a tűzoltólaktanya és a zsinagóga.

A tűzvész sújtotta Gyöngyösön megjelent maga a király, IV. Károly és azonnali pénzsegélyben részesítette az inséges lakosságot. Többek között a király figyelmébe egy égési sebektől borított öreg tűzoltóra, Madár Lajosra irányult, aki testi épségének kockáztatásával az időben nehezen pótolható hat vagon rézgálicot mentett meg a tüztől és a tűzvész folyamán egyébként is kitüntette magát. A király személyesen tüzte derék bajtársunk mellé a valóban megérdemelt kitüntetést.

A gyöngyösi tűzvész meghozta a szomorú tanulságot és az elmúlt húsz esztendő alatt teljesen újjáépült. A régi zeg-zugos, egymásra épült tűzveszélyes zsákutcákból huszonkettőt megnyitottak, hét teret, parkot létesítettek és fásítottak. Megépült végre a vízvezeték is 1,500.000 pengő költséggel.

És amikor mindezt a fejlődést húsz esztendővel a gyöngyösi tűzvész után örömmel megállapítjuk, a multba visszatekintve kérdezzük, hogy mért nem lehetett ezt megvalósítani már

a vörös kakas jegyében telt el a május hónap. Szerzte az országból, de még külföldről is pusztító tüzesetekről számol be a sajtó. Csüged községben az uralkodó forgószél 10—20 kiszáradt nádfedélre vitte a vészthozó tüzet és tíz perccel a tűz kiütése után már lángban állt az egész falu. Száznegyven házból mindössze hat maradt épen, a többi porrá égett. A segítségre siető marosváradjai tűzoltók bekerültek a tűzvész göcpontjába, ahonnan az utolsó pillanatban birtak elmenekülni. Fecskendők, lovaik is majd ott veszttek. Kurtics községben 200 ház, Ruzskabányán 37 épület, Torockón 300 ház égett le és több mint húsz emberáldozatot követelt. Nagy-károlyban hivatalos megállapítás szerint 103 házat és számos középületet pusztított el a tűzvész, melynek arányait mutatja az, hogy a pernyék a szatmári piacig elszállottak.

Az egész művelt világ figyelme és részvéte fordult a szajnaparti világváros, Párizs felé, ahol a Vigopera kigyulladt és úgyszólván porig égett. Bár abban az időben a megelőző tűzrendészet hiánya miatt elég gyakran fordultak elő színház-égések, mégis arányaiban és az elpusztult emberek száma tekintetében messze kimagaslott. Az előadás második felvonásában a díszletekről néhány szikra pattant a színpadra, amelytől pillanatok alatt lángra lobbant az egész színpad. A nézőket és színpadi személyzetet borzalmas pánik kerítette hatalmába. Az általános fejvesztettség miatt még a vasfüggönyt is elfelejtették leeresztetni, holott ezzel megakadályozhatták volna a tűz áttérjedését a nézőterre. Maga a színház házak közé beépítve, rendkívül tűzveszélyes volt. Folyosói, falépcsői zeg-zugosak és a kijáratok csak részben voltak nyithatók, azok is befelé. Egyik befelé nyíló ajtónál tizennyolc hulla feküdt egymáson, megfulladva. A katasztrófa előtt két héttel az egyik képviselő felhívta az illetékes miniszter figyelmét a színház tűzveszélyes voltára, aki erre állítólag azt mondta, hogy úgyis minden színháznak az a sorsa, hogy leégjen. Mégis kiadott intézkedéseket, azonban nem foganatosították idejében. Így történt, hogy a párizsi Vigopera tűzkatasztrófájának 300 súlyos sebesült és 77 halott áldozata volt — 50 évvel ezelőtt.

New-Yorkban a lóvasuti társaság istállói kigyulladtak és a tűz oly mérvet öltött, hogy egész utcasorok hamvadtak el. A társaság istállójában 1600 ló pusztult el — 50 évvel ezelőtt.

A hamburgi kikötő egyik raktárában öngyulladás folytán keletkezett tűz elpusztította a partmenti raktárakat és a kikötőben levő három, árukkal megrakott nagy hajót — 50 évvel ezelőtt.

Néhai József főherceg a népfelkelés és a tűzoltóság kapcsolatáról írt cikket a „Tűzoltó Közlöny”-ben. A nagy tűzoltóbarát főherceget a budapesti önkéntes tűzoltótestület tiszteletbeli főparancsnokává választotta, Salgótarjánban 62 taggal önkéntes tűzoltótestület alakult, Oroszországban az évi tűzkár a 100 millió rubelt is meghaladta, a dunaföldvári önkéntes tűzoltótestület fennállásának tízéves jubileumát ünnepelte, Bárány N. Ernő cikkében a tűzrendészeti törvénynek megalkotását sürgette — 50 évvel eze-

Az utolsó évtizedben a nagyvárosok körül gombamódra keletkeztek a nagy villa- és családi-háztelepek. Tűzrendészeti szempontból ennek háromféle fontos vonatkozása van.

A nagyvárosok ilyen „felhigulásának” egyik következménye, hogy a légoptalmom súlyos kérdései kissé enyhültek. Nem él már annyi ember szorosan egymásra halmozva. A városok belseje csak napközben van telezsúfolva emberrel, éjjelre egyes városrészek szinte néptelenek lesznek. A lakosságnak legalább egy töredéke nem a bérkaszárnnyákban lakik, hanem oly nagy területen és oly kis népsűrűséggel szétszórva, akár csak vidéken volna. A családi házak lakóit háború idején sem kell vidékre kergetni, hogy a nagyváros veszedelmes zsúfoltságát csökkenthesük. Légoptalmi szempontból tehát a családi lakóházak létesülése csak megkönnyebbülést jelenthet.

A másik tűzrendészeti szempont már sokkal sötétebb képet tár elénk. A kertes családi házakból álló városrészek óriási kiterjedésűek, a nagyvárosok az utolsó években szinte szétfolytak óriási nagy területekre. A zsúfoltan épült, magas házakból álló nagyvárosnak megvolt az az egy előnye, hogy minden része viszonylag közel volt egymáshoz. Néhány kerületi órség elegendő volt ahhoz, hogy riasztás után néhány perccel a város bármely pontját percek alatt tűzoltói segítségben lehessen részesíteni. A felhígult és szinte határtalanul szétfolyó kertvárosokban roppant nagyok a távolságok és ami még ennél is nagyobb baj, nem lehet kellő számú új órséget sem létesíteni, minthogy a ritkán lakott területek adóbevétele ezeket a nagy költségeket nem fedezheti. Csak kitűnő utak és egyre nagyobb sebességű kivonulásra alkalmas tűzoltószerek oldhatják meg ezt a súlyos kérdést, amely a kertvárosok keletkezésének egyik sötét oldalát képviseli.

Az eddigi két szempont tűzoltói tekintetben annyira világos, hogy nagy fontossága ellenére sem kíván hosszabb tárgyalást. Kissé bővebb magyarázatra szorul azonban a családi házak tömeges felépülésével kapcsolatos harmadik tűzvédelmi mozzanat, amely a villámokozta tüzesetek lehetőségének nagymértékű fokozódására vonatkozik.

A régi értelemben vett városokban és a régebben épült belterületi városrészekben, amelyek egymás mellé zsúfolta nagy, emeletes bérkaszárnnyák sűrű tömegéből állottak, a villámcsapás okozta tüzeknek nem nagy szerep jutott. A nagyvárosban a villámkockázat nem súlyos, a legtöbb villámcsapás villámhárítókat szokott érni és mint egészen veszélytelen „hideg kisülés” fut le a talajba. A nagyvárosi tűzoltóságok szempontjából tehát a villámgyújtás nem valami gyakori tűzokozó tényező, illetőleg nem volt az egészen addig, amíg a családiházépítkezés el nem érte mai arányait.

A családiházak, villanegyedek és kertvárosok nagymértékű kifejlődése azonban lényegesen emelte a villámcsapások valószínűségét, veszedelmességét és tüzkeltő szerepét is. Rögton meg fogjuk érteni, hogy miért.

A kertvárosokban ugyanis egészen más arányú villámveszedelem uralkodik, mint a város belső részein. A sűrűn beépített belső városrészekben igen csekély a valószínűsége annak,

hogy a sok többé-kevésbé egyformán kiemelkedő bérház közül valamelyiket villámcsapás érjen. Ez a valószínűség éppen olyan csekély, mint az, hogy egy sűrű erdőben sok egyforma méretű fa közül éppen egy kiválasztott fába üssön a villám. Ezenkívül a sűrű háztenger, az épületekben levő nagy fémtömegek és kivált a modern épületek fémvázai már magukban is természetes villámhárítóként működnek. A különböző csőhálózatok, vízvezetéki, csatorna-, fűtő- és szellőzőcsövek szintén nyújtanak bizonyos fokú villámvédelmet. A sok légvezeték, távbeszélő és világítóhuzal, valamint a villamos vasutak függő vezetőkei is ilyen irányban hatnak. Ezenkívül a nagyvárosi bérházak fölé mindenfelől nagy tornyok, kupolák és gyárkémények emelkednek, amelyek jó villámhárítókkal vannak ellátva és a villámcsapások nagy részét felfogják, illetve minden baj és veszedelem nélkül, simán a talajba vezetik le. Hullanak tehát a nagyvárosban is villámok, de kárt vagy veszedelmet alig okoznak.

A kertvárosokban és villanegyedekben a villámvédelmi helyzet egészen más. Minden egyes épület magában áll, külön kiemelkedő tárgy, amely a villámnak kedvelt célja. A villám más magas vagy villámhárítóval már ellátott célokban nem is válogathat. A kertes családiházak nem állnak egymásnak és föléjük emelkedő nagy tornyos-kupolás épületeknek a viszonylagos védeime alatt. A hegyek között, például a budai gyönyörű hegyvidéken emelt villák ezenfelül még magas fekvésük következtében is mintegy kihívják a villámcsapást. Az az érdekes helyzet áll tehát elő, hogy a szerény méretű, de magában álló kis családiház nagyobb villámkockázatot visel, mint sok nagy, emeletes bérház, amely hasonló épületek sűrű tömegébe van beékelve és még magasabban elhelyezett villámhárító tornyok vagy kémények közelében foglal helyet.

Kertvárosokban az egyetlen még a házak fölé emelkedő tárgyat a fák képviselik. Ámde nagy különbség van a villámhárítóval ellátott tornyok és gyárkémények védőhatása és a fák nagyon kétesértékű villámelfogó képessége között. A magas fába ugyanis könnyen beleüt a villám, de azért villámmentesítő tényezőnek a fa nem tekinthető. A fa elég rossz elektromos vezető, a villámkisülés túlnyomó része nem is a fa belsejében, hanem a fa külső kérgén, de még annak is csak nedves (rendszerint északi) esőverte oldalán fut le. Persze a villámot ez a keskeny és vékony réteg biztosan levezetni nem tudja, a villámkisülés legnagyobb része „nem fér be” a fába, hanem ágakra szakad és a fa mellett keres magának utat. Ezért olyan veszedelmes zivatar idején magános fák alá húzódni és ezért öl meg a villám Magyarországon minden évben sok szegény földművest, akiket a zivatar a szabadban ér utól és akik tudatlanságukban, igen okta-



## Kőszegi Sisak- és Fémárugyár

EISNER KAMILL, KŐSZEG

Magyarország egyedüli

**siskagyára.**

Mindenfajta

**tűzoltósiskakot**

jutányosan szállít

**Javításokat is elfogad**

lanul, a fák alá húzódnak. De ugyancsak ez az oka annak is, hogy a házak fölé boruló fák villámvédelmi szempontból nagyon veszedelmesek. A villámszíkra a fáról igen könnyen átugrik az épület tetőzetére és az esetek túlnyomó részében padlástűzet okoz.

A felsorolt okok miatt azokban a városrészekben, amelyek villákkal vagy családiházakkal épülnek be, korántsem érvényes már az a tétel, hogy a nagyvárosok közönséges épületeiben a villámkockázat elenyészően csekély. Ezek a városrészek csak közigazgatásilag és műveltségileg tartoznak a nagyvároshoz, természeti szempontból azonban falusias jellegű viszonyaik vannak. Hiszen egészségi és nemzetnevelési szempontból éppen ez a nagy előnyük. De ezzel jár, hogy villámveszélyeztetettségük sem olyan csekély többé, mint a város belső részeinek. Mindazok az okok működnek itt, amelyek a falusi és általában a vidéki épületek fokozott villámveszélyeztetettségét létrehozzák.

A falusi és kivált a tanyai épületeket ugyanis szintén elég gyakran éri villámcsapás. A villámokozta tüzeset vidéken tudvalevően nem ritka dolog. A vidéki gyakorlatot folytató tűzoltó bajtársak sokat tudnának erről beszélni, a Tűzrendészeti Közlönyben, mint a magyar tűzoltóélet és szaktudás hűsége tükrében is bőven volt szó ilyen villámokozta tüzesetekről. Azt sem kell részletesen bizonyítgatnom, hogy vidéken az épületek belsejében is elég sokszor előfordulnak villámcsapás közvetlen hatásából származó sérülések, villámsujtások és villámokozta légzőközponti bénulásból eredő tragikus halálesetek.

Az előadottakból világos, hogy a városok villatelepein semmivel sem kisebb a villámcsapás valószínűsége, mint a falusi házakban. De rögtön belátjuk még azt is, hogy a villákban, ha nincs rajtuk villámhárító, a veszedelem nemcsak ugyanakkora, hanem még lényegesen nagyobb is. Mert a falusi ház majdnem kizárólag szigetelőanyagokból, vályogból, téglából, termésköböl és fából épül. Nagyobb kiterjedésű fémszerkezetek nincsenek rajta, csővezetékek nem szelik keresztül-kasul. Ezzel szemben a városi villanegyedekben vízszintes és olykor függőleges vasgerendákat és általában vasszerkezeteket találunk. A ház legtöbb helyiségébe behatolnak a vízvezeték, a mellékhelyiségekbe a gázvezeték, a nagyobb villák minden szobájába a központi fűtés csővezetékei. Nagyon sok villaszerű épületben még a padlástérből is kihasítanak lakószobákat. Kedvelik a manzard-szobák építését, bár ezek nemcsak egészségileg károsak, nyáron kínzóan melegek, télen alig átfűthetők, hanem tűzvédelmi szempontból is nem egy kifogásra adtak már alkalmat. Villámveszélyesség tekintetében persze szintén hátrányosak, főleg azért, mert ha vízvezeték felszálló vezetéke vagy fűtőhálózati vezeték hatol be a manzard-szobába és ez nincs összeköttetésben a villámhárítóval, akkor villámcsapáskor veszedelmes szikraátugrások történhetnek, amelyek bent a padlástérben, a legveszedelmesebb helyen okozhatnak tüzet, de ezenkívül az épületben tartózkodó egyéneket közvetlen elektromos ütésekkel is veszélyeztetik.

Talán ellentmondásnak tűnik a szíves olvasó előtt, hogy az épületekben levő fémtömegeket és csőhálózatokat a város belsejében mint veszélycsökkentő tényezőket emlegettük, még „természetes villámhárítónak” is nyilvánítottuk, kint a kertvárosban pedig ezek veszélyfokozó szerepé-

től félünk. A valóság azonban az, hogy amikor nagy épületek vagy épületcsoportok minden részét jól összefüggő fém pályák kötik össze egymással és a talajjal, akkor ezek csakugyan előnyösek a villámvédelem szempontjából, mert az úgynevezett kalitkarendszerű villámhárító elvét valósítják meg. Viszont ha egy magában álló épületben egymással nem mindenütt vagy nem elég jól összefüggő fémrészek találhatók, amelyek földelési szempontból sem kellően megbízhatók a villám veszélytelen levezetésére, akkor ezek jelenléte határozottan káros és veszedelmes. Szerencsére ennek a veszedelemnek a megszüntetése elég könnyű, mert ha a fémgerendákat és fémcsöveket egymással és a villámhárítóval jól vezető összeköttetésbe hozzuk, akkor a veszedelem nemcsak elenyészik, hanem a villámhárító is jobban és megbízhatóbban fog működni.

Ezeket összegezve, mindenekelőtt azt kell megállapítanunk, hogy a villaépületek villámkockázata nagyobb, mint a közönséges vidéki épületeké és sokkal nagyobb, mint a hasonló építkezési modorban emelt városi épületeké. A kertesi családi házakban úgy a villámcsapás közvetlen hatásai, mint a villámokozta tüzesetek és azok összes következményeinek veszélye is nagymértékben fennforog. Ezért mindenképpen indokolt, hogy az ilyen épületek megfelelő villámhárítóval látassanak el. Örvedetes és egészséges társadalmi jelenség, hogy a nagyközönség széles rétegei ma saját kis családi fészek építéséről álmodoznak. Azonban a saját otthonnak csak akkor van értelme és haszna, ha az jobb, mint a bérelt lakás. A legelső előny pedig, amelyről semmi áron nem szabad lemondanunk, hogy a lakóházak egészségesek és tűzbiztosak legyenek.

A 180.000/1936. B. M. rendeletben előírt *hordozható motoros fecskendőket, vízfordó kocsikat és kézi működetésű, országos egységű szivónyomó fecskendőket*, továbbá autófecskendőket, tűzoltószer automobiloikat, tűzoltószivattyúval kombinált öntözőautókat minden igényt kielégítő szerkezettel, megbízható és tartós kivitelben

a „**MÁVAG**” gyártja!

**Forgalomba hozza és ajánlással szolgál:**

**Magyar Királyi Állami Vasgárak Kereskedelmi Képviselete Rt.**

**Budapest, VIII,  
Múzeum-körút 18  
Telefon: 13-33-94**

# Megelőző tűzrendészet – tűzoltóság – tűzbiztosítás

Írta: Rehák Tamás tűzoltóparancsnok

Mindnyájunk által tudott dolog, hogy a *tűzrendészeti törvény* megalkotásához a legfőbb lökőerőt a *légvédelem*, illetve a *polgári légoltalom* immár halaszhatatlan megszervezésének szüksége adta meg. Jóllehet, az ország tűzrendészete *korszerű fejlesztése nemzetgazdasági szempontból* is időszerű volt a múltban, méginkább az a jelenben és lesz a jövőben, kétségtelen, hogy a tűzrendészet fejlesztése, a *tűzoltóságok további kiépítése és felszerelése nélkül komoly légoltalomról szó sem lehet*. A tűzrendészet, tűzoltóságok jelentősége messze túlnőtt a békebeli kereteken, amikor egyben *honvédelmi tényező* is lett. Ez annyira kézenfekvő, hogy bizonyítást nem is igényel.

A tűzrendészet és a tűzoltóságok korszerű fejlesztése *részben szervezeti*, nem kis mértékben azonban — sajnos — anyagi: pénzkérdés.

Tekintsünk el most attól a szemponttól, hogy a tűzoltóságok fejlesztése, a megelőző tűzrendészetnek az eddiginél jóval erőteljesebb szorgalmazása légoltalmi vonatkozásánál fogva honvédelmi, nemzetvédelmi érdek, amikor az anyagi oldalnak természetesen alárrendeltebb a szerepe, *vizsgáljuk meg azt, hogy a tűzoltóságok és a tűzrendészet fejlesztése olyan feladat-e, amire érdemes anyagi áldozatot is hozni*. Magyarul szólva: *gazdaságilag hasznos, produktív dolog-e, vajjon kifizető-e az így kiadott pénz?*

Nem árt ennek a kérdésnek újból és újból a szemébe nézni, mert — sajnos — sokan vannak illetékesek és nem illetékesek, szakértők és nem szakértők, akik úgy vélekednek, hogy: a *tűzoltóságra, megelőző tűzrendészetre fordított kiadás vissza nem térül*, vagy legalább is *számszerűleg egyáltalán nem, vagy nehezen igazolható!*

Hogy a kérdésre kétségtelen és meggyőző bizonyítékot nyújthassunk, *tekintsük meg figye-*

lemmel e tanulmány keretében *közölt táblázatokat*. A táblázat *Magyarország és Németország közötti összehasonlításra* nyújt igen meggyőző és szemléltető alapot, egyben *gyakorlatilag is hasznosítható tanulságot*.

Ha *Csonka-Magyarország 1929—1935. évi tűzkár táblázatát* tekintjük, azt kell látnunk, hogy úgy a *tüzesetek száma*, mint a *károsult személyek*, leégett vagy megrongált épületek száma *évről-évre következetesen emelkedik*. Ez az emelkedés az 1929. évhez viszonyítva, az eltelt 6 év alatt, nagyjából *100 százalékos emelkedést* jelent!

A *tűzkárok pénzbeli értéke* — ugyanezen idő alatt — *nem mutat ugyan emelkedést*, de az 1932—1935, azaz az utolsó négy év alatt *csökkenést sem*. A grafikon vonala csaknem egyenes...

Ezzel szemben, nézzük *Németország tűzkárának az utóbbi 1929—1934. évek alatti alakulását szemléltető táblázatát*. Itt azt a meglepő tényt kell megállapítanunk — hazai viszonyainkkal ellentétben —, hogy a *károk évek óta fokozatosan csökkennek*. Ez a csökkenés a grafikonon meglehetősen meredek. Az 1929—1934. évek alatt — 5 év alatt — a *csökkenés több mint 100 százalékos!*

(Itt jegyzem meg, hogy az 1935. évi német adatok még nem állanak rendelkezésemre, de a biztosító társaságok által kimutatott 1935. évi tűzkár 103,464.083 márka, amihez még a nem biztosított károk hozzászámítandók. A múlt évek átlagait figyelembevéve, az így kimutatható tűzkár az 1935. évben sem haladja meg az előbbi évek kárát. Az 1935. évi és ugyancsak a biztosítóknál bejelentett tűzkárok száma: 276.711 volt. A német magán tűzbiztosító intézetek 203.000 tüzesetet mutatnak ki 54,623.000 márka kárral, míg a nyilvános jellegű tűzbiztosító intézetek 73.711 tüzesetet és 48,841.083 márka kárt jegeznek.)

A német tűzkárok állandó csökkenő irányzatát látva, önkéntelenül felmerül a kérdés, hogy *miben kell ennek okát keresni?*

Mielőtt erre a kérdésre igyekeznénk tárgyilagos és szakszerű választ adni, tudnunk kell azt, hogy Németországban 1926-ban alakult meg hatósági úton a „*Deutsche Luftschutzverband*“, majd 1931-ben a hivatalos központi szerv „*Deutsche Luftschutz-Liga*“, utóbbi Berlin székhellyel. Tudnunk kell azt is, hogy ez idő óta a *tűzvédelem kiépítése terén a németek példás szívósággal és következetességgel rendkívülit teljesítettek*. Egyaránt értendő ez a hatóságok munkájára, valamint a német légoltalmi-liga kiterjedt propaganda és felvilágosító tevékenységére. Ez idő alatt például a *tűzoltóságok* — és ezek között nemcsak a városok, hanem a vidék tűzoltóságai is — *motorizálása rohamléptekben történt*. A tűzkárok csökkenéséhez ezek szerint nem kis mértékben járult hozzá az a tény, hogy a *tűzoltóságok korszerű motoros fecskendői és szereli révén a tüzesetek leküzdése és ennek eredményessége sokat fejlődött*. De nem lehet lebecsülni azt az előnyt, amit a *légoltalom* fokozatos kiépítése és ezzel kapcsolatban a *lakosság felvilágosítása, fegyelmzettségének emelése, az*

**Magyarország tűzkárainak táblázata**

1929	1930	1931	1932	1933	1934	1935	6 év átlag
4386	5594	5839	6837	7082	8369	8558	
<i>Tüzesetek száma</i>							7481
6529	8475	8192	11435	15180	15149	16005	
<i>H.A. ROSLIT személy</i>							11566
5046	5461	5977	10578	11556	12300	13587	
<i>Leégett a megrongálódott épület</i>							9215
10023	20900	17123	12385	11720	11004	11712	
<i>Tűzkárok millió és ezer pengőben</i>							14 millió 445 ezer

**Németország tűzkárainak csökkenése**

1929 előtt	1929	1930	1931	1932	1933	1934	1935
300-400 millió márka	279	225	224	184	143	123	
							Biztosított kár 103

ipari tűzvédelem fejlesztése jelent. Az is ismeretes, hogy Németországban a padlások lomtalanítását már végre is hajtották, míg nálunk ez csak most van kezdeti stádiumban.

Nem kevésbé tanulságos és egyben követendő például szolgálhatna részünkre is a következő számtáblázat, amely a német nyilvános jogú tűzbiztosítók megelőző tűzrendészeti kiadásai és a tűzkárok csökkenésének összefüggését szemlélteti. A táblázat adatai Professzor Dr. Riebesell, Berlin „Konjunktura és tűzkárok” című előadásából származnak, aki a német „Feuerwehr-Beirat”, az újonnan szervezett „tűzoltó tanács”, amelynek tagjai tűzoltótisztek, szakemberek, biztosító szakemberek, állami anyagvizsgáló és kémiai intézet szakértői stb. — ülésén leszögezte:

„A biztosító társaságok szempontjából a tűzoltóságok munkájának támogatása szükséges és kifizető!”

Év	Tűzkár	Megelőző tűzr. kiadások	Összkiadás
	millió márkában		
1929	137.0	15	152.0
1930	119.5	15	134.5
1931	125.0	15	140.0
1932	103.5	14	117.5
1933	73.0	15	88.0
1934	64.0	19	83.0
1935	48.8	adat még nincs	—

Professzor Dr. Riebesell, Berlin, táblázata annak igazolására, hogy a német nyilv. jogú tűzbiztosítók által a megelőző tűzrendészetre és a tűzoltóságok fejlesztésére fordított kiadás a tűzbiztosító társaságnak is előnyös.

Igen örvendetes volna, ha a hazai illetékes köreink és maguk a biztosító társaságaink is magukévá tennék német kollégájuknak a számok kétségtelen logikájára épített meggyőződését. Sajnálatos tény azonban, hogy egyik komoly hazai biztosítási és közgazdasági szaklapban biztosító szakember tollából éppen a közel-múltban jelent meg oly közlemény, amely leszögezi azt, hogy a hazai tűzbiztosító társaságoknak nem áll érdekében a tűzkárok csökkentése és a megelőző felvilágosítás, propaganda, mert — szerinte —: mennél több és súlyosabb tüzeset van, annál könnyebb a biztosítási üzletszerzés a tűzkatasztrófák elriasztó példája révén...

Ezzel szemben tekintsük a német példát. A táblázat feltünteti, hogy a német nyilvános jogú tűzbiztosító intézetek az utóbbi években mennyit költöttek megelőző tűzrendészetre és a tűzoltóságok fejlesztésére. Tudnunk kell ugyanis, hogy Németországban úgynevezett „öffentliche

rechtlische”, nyilvános jogú, azaz közcélú biztosítók is működnek a magántársaságok mellett (40 nyilvános jogú mellett 200 magántársaság). Ezeknél a közcélú biztosító intézeteknél természetesen nem az üzleti oldal a fontos, hanem a közérdek szolgálata. Ez abban mutatkozik, hogy a díjbevételeikből a tűzoltóságokat támogatják, motoros szerek beszerzésére hozzájárulást adnak, a tűzbiztonság fokozása érdekében építkezésekre, tatarozásokra segélyt vagy kamatmentes kölcsönt nyújtanak, vízvezeték építését elősegítik, tűzoltó múzeumokat tartanak fent, népszerű kiadványokat terjesztenek stb, sőt úgynevezett „Feuerbeschauer” intézményt tartanak fenn, ami rendszeres megelőző tűzrendészeti szemléket jelent.

A tűzkárok fokozatos csökkenése természetesen maga után vonta a tűzbiztosítási díjak leszállítását is. Érthető, hogy a díjleszállítás megint a biztosítottak és általában a nemzetgazdaság terheit csökkentette. A tűzbiztosítási díjak csökkentésének nagy közgazdasági jelentőségére mi sem jellemzőbb, mint hogy az 1934—1935. évben a német nyilvános jogú tűzbiztosítók ezáltal 30 millió márkát hagytak meg a feleik zsebében. Igen tanulságosak ebből a szempontból Direktor Hildegard német biztosítási szakember adatai. Szerinte a német magántűzbiztosító társaságok díjcsökkentésére jellemző adatok:

Egyszerű tűzbiztosítási üzlet díja 1930-ban 0.30—0.25 ezrelék volt, míg ma — 1937-ben — 0.16 ezrelék. A csökkentés tehát 33 1/3—40 százaléknak felel meg.

Városi lakóépületek tűzbiztosítási díja 0.6, 0.5, 0.3 ezrelék, ami szintén 33 1/3—40 százalékos csökkentést jelent. (Itt említem meg, hogy nálunk ez a díjtétel lényegesen magasabb, körülbelül 1.5 ezrelék.)

Falusi házaknál a díjcsökkentés körülbelül 40 százalékos.

A házi ingóságok tűzbiztosítási díjánál a díjcsökkentés 33 1/3—47 százalékos.

A gyárak, ipartelepek díjai még fentieknél is nagyobb mértékben lettek csökkentve.

Bizonyára nem lesz érdektelen megismerünk azokat a száraz, de a szakembert és bennünket, tűzoltókat mégis érdeklő statisztikai adatokat, amelyeket „A magyar tűzbiztosítás állása” és „A német nyilvános jogú tűzbiztosítók működését feltüntető táblázat” foglal magában. A táblázatot a magyar és német hivatalos statisztikai évkönyvből állítottam össze, tehát azok helyességéhez kétség nem férhet.

*A magyar tűzbiztosítás állása*

	1929	1930	1931	1932	1933	1934
Biztosított összeg	16,340,124,000	16,386,316,000	16,442,219,000	14,865,867,000	14,815,778,000	12,216,552,000
Díj bevételek	20,005,000	20,172,000	19,224,000	17,643,000	13,612,000	13,713,000
Tűzkárok	12,342,000	16,859,000	12,042,000	8,960,000	6,569,000	7,194,000
Helyi költségek és nyereségmarad.	7,663,000	3,282,000	7,087,000	3,689,000	9,050,000	7,529,000

*Adatok a díjbevételekhez:*  
60% 10%  
*Adatok a költségekhez:*  
40% 10%

*A német nyilvános jogú tűzbiztosítók működését feltüntető táblázat*

	1929	1930	1931	1932	1933
Biztosított összeg	199,577,000	204,547,000	194,266,000	177,343,000	173,394,000
Díj bevételek	180,060,000	201,903,000	201,698,000	184,944,000	165,737,000
Tűzkárok	136,301,000	118,812,000	123,135,000	102,730,000	73,859,000
Helyi költségek	39,744,000	41,235,000	38,674,000	38,018,000	33,136,000
Közcélú kiadások	12,035,000	12,480,000	12,238,000	11,124,000	12,934,000
Többlet (+) / hiány (-)	-8,071,000	+29,366,000	+2,651,000	+33,012,000	+45,808,000

*Adatok a díjbevételekhez:*  
60%  
*Adatok a költségekhez:*  
20%  
6%  
14%

átlag 60 százalékot kitevő tűzkárok mellett kérelmi költségekre mindössze csak 20 százalékot fordítanak a díjbevételekből és ugyancsak a díjbevételek körülbelül 14 százalékának tartalékolása mellett évente átlag 6 százalékot juttatnak közcélú kiadásokra, főként a tűzoltóságok és a megelőző tűzrendészet fejlesztésére. Ezzel szemben a hazai magánbiztosítók csak legújabbban lettek törvénnyel kötelezve arra, hogy évi díjbevételeiknek 1—2 százalékát tűzoltói célra befizesse. Amikor tehát a tűzoltóságok a tűzrendészeti törvény megalkotását megelőző tárgyalásokon, úgyszintén a törvény képviselőházi tárgyalásán több képviselő is azt hangoztatta, hogy a magyar tűzrendészet korszerű fejlesztésére a jelenlegi 1—2 százalék elégtelen, mert ez mindössze körülbelül évi 350—400.000 pengőt jelent, csak a bevált német példára hivatkoztak.

— honvédelmi érdek is. Amellett nemcsak mi, tűzoltók állítjuk, hanem — mint Riebesell dr igazolja, aki pedig érdekelt biztosítási szakember — a közölt táblázatok számszerűleg is bizonyítják azt a tételt, hogy:

a tűzoltóságok és a megelőző tűzrendészet fejlesztésére kiadott minden fillér gyümölcsözőleg befektetett tőke, amely — az üzletember szavaival élve — *kifizetődik!*

Vajha ennek belátása minél szélesebb körben ismertté válna! Nekünk, tűzoltóknak pedig minden adandó alkalommal nyomatékosan rá kell erre az igazságra mutatni és az illetékeseket arra sarkalni, hogy a *tényt ne csak elismerjék, hanem:*

a gyakorlatban hasznothajtó módon — a közérdek és a tűzoltóság javára — *alkalmazzák is.*

## Pályázati hirdetés

A Magyar Országos Tűzoltó-Szövetség elnöksége az elmúlt évekhez hasonlóan ez évben is pályázatot hirdet a tűzoltó továbbképzés érdekében tűzoltótisztek és tűzoltók részére és a beérkezett pályamunkákat díjazásban részesíti. Első díj 30 pengő, második díj 20 pengő, harmadik díj 10 pengő. A helyes megoldást legjobban megközelítő, pályadíjat nem nyert munkákat a szövetség dícséretben részesítheti s az erről szóló iratot hivatali felsőbbségük útján küldi meg az érdekelteknek.

Részt vehetnek a pályázaton az önkéntes, köteles és magántűzoltóságok tagjai. Hivatásos és okleveles tűzoltótisztek csak azokon a pályázatokon vehetnek részt, amelyeknél ezt a pályázati hirdetmény külön megjelöli. A pályamunkákat idegen kézzel, vagy géppel kell írni, s melléje külön borítékban jelíges levelet helyezni, amely a pályázó nevét, tűzoltói rangját és lakcímét is feltünteti.

Dícséretet nyert pályamunkák borítékait csak abban az esetben bontja fel a szövetség, ha ehhez a pályázó előzetesen hozzájárul. Ezért célszerű a jelíges borítékra ráírni, hogy annak felbontásához dícséret esetén hozzájárul.

A szövetség felhívja az ország összes érdekelt tűzoltótiszteit, hogy a közölt pályázati feltételek szigorú betartásával pályázataikat a Magyar Országos Tűzoltó-Szövetség címére (Budapest, IV, Bástya-utca 13. szám) 1937. évi július hó 15. napjáig postán küldjék be, annál is inkább, mert az elkésett vagy a feltételeknek meg nem felelő pályamunkákat nem veszi figyelembe.

A legjobbnak ítélt pályamunkákat a Tűzrendészeti Közlönyben is közöljük. A pályamunkák felett a szövetség elnöksége által kiküldendő bizottság javaslata alapján az elnökség dönt és annak eredménye a Tűzrendészeti Közlönyben kerül kihirdetésre.

### I. Pályázati tétel

(Részt vehet minden tűzoltótiszt, tehát hivatásos tűzoltótiszti oklevéllel rendelkező is pályázhat.)

Milyen balesetek veszélyeztetik a tűzoltókat gyakorlatoknál, tüzeknél. Oktató előadás falusi tűzoltótestületek részére. Időtartam 30 perc. Szövege nem kevesebb, mint a Tűzrendészeti Közlönyben három oldal (hat hasáb), nem lehet több, mint ugyanott öt oldal.

### II. Pályázati tétel

(Csak önkéntes, köteles és magántűzoltóságok tagjai pályázhatnak. Hivatásos tűzoltótisztek nem.)

Nádudvar község tűzoltófelszerelése (180.000—1936. B. M. 138. § (4) pont) két darab egységes szívónyomó mozdonyfecskendő, egy darab 6 légkörnyomás mellett 400 percliter teljesítményű kis-motoros fecskendő, 820 m nyomótömlő, négy darab 500 literes vízhordó kocsis és a rendeletben előírt egyéb felszerelések.

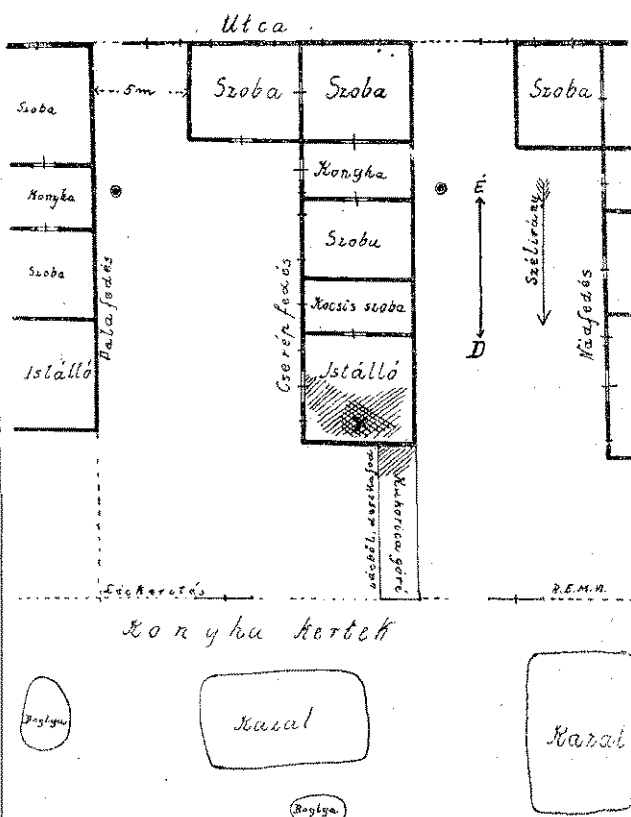

A tűzoltóság létszáma 1 parancsnok, 1 osztáparancsnok, 3 szakasparancsnok, 62 altiszt és tűzoltó. Ezenkívül a tűzoltásban képzett 1 cserkész és 1 leventeszakasz 16—16 főből.

Minden házban van bővizű kút, a falu végén 200 m<sup>2</sup> alapterületű 1/2—1 m mély libaúsztató.

1937. évi március 28-án délután két órakor ki-gyulladt a község belterületén levő lakóház istálló-jának padlásán levő takarmány. A tűzoltóparancsnok megérkezésekor — aki két tűzoltóval elsőnek jött a vész helyére — a lángok az istálló széna-

lehányóján, a padlás göré felől levő két szellőző nyílásán és a göré északi oldalán csapnak fel. Az istálló mennyezete gerendás, ott még nem ég. Öt percel a parancsnok után megérkezik az első mozdonyfecskendő egy szakaszparancsnok és 16 tűzoltóval. Száraz idő, mérsékelt eszakeről jövő szél. (Lásd az alaprajzot.)

A feladatot a hivatalos 3. számú mintájú „Megoldási lap” alapján kell elkészíteni. (A „Megoldási lap” mintája benne van a versenyszabályzatban, de kapható a legtöbb törvényhatósági és az Országos Tűzoltó-Szövetségnél is darabonként 2 fillér postaköltség és 2 fillér beszerzési árért.)

### III. Pályázati tétel

(Részt vehet minden tűzoltótiszt, tehát hivatásos tűzoltótiszt oklevéllel rendelkező is pályázhat.)

A repülőgépek és repülőhangárok tűzbiztonsága.

## KÜLÖNFÉLE

### Tűzrendészeti állapotok az orosz városokban.

A nagy forradalom hatásait lassan tudják kiheverni az orosz városok s ez az oka annak, hogy az ottani közállapotokról igen keveset tudunk ma is. Az 521 orosz város közül (66 kormányzósági és 455 kerületi város) csak 355 város állapotáról (68.3%) rendelkezünk megfelelő képpel.

A fejlődésnek induló városokban megfelelő telkek hiányában az építkezések nem kívánatos irányba fejlődtek. Az újonnan épült házak 90%-a a perifériákon épült, rendszertelenül és emiatt a közfeladatok megoldása ezekben a városrészekben teljesen megoldatlanul maradt.

Nagyon érdekes az orosz városok házépítési viszonyait megismerni, mert ezek a mi építkezési viszonyainktól teljesen elütő képet adnak. Az orosz városokban a házak 90%-a fából épült; míg kőből 4, vegyes építési anyagból 6%. Az újonnan épült házaknak 93.3%-a egyemeletes, 6.4%-a kétemeletes, kétemeletesnél magasabb ház alig épült.

Ezek után természetesen veszi az ember azt, hogy a vízvezetéki berendezések és a tűzoltóságok nagy fejlődést mutatnak. Ezzel szemben azonban mindjárt megjegyezhetjük azt, hogy bár tényleg tetek intézkedéseket a vízszolgáltatás kérdésének komoly megoldására, mégis a városok nagy kiterjedése és az újonnan épült városrészek miatt nem tudták megfelelően biztosítani a vízellátást, már csak azért sem, mert a háború és a forradalom következtében a vízszállító berendezések majd mind nagyon megrongálódtak. A két legnagyobb város (Moszkva és Leningrád) kivételével 97 városban 1834 km hosszúságú a vízvezetéki hálózat.

A városok útburkolási viszonyai sem túlságosan kedvezőek. 139 városban mintegy 100 millió m<sup>2</sup> a kövezett utcák és terek felszíne, ami csak 20%-át teszi az egész burkolandó felületnek.

A nagyszámú faépület, az erős fűtés az orosz városok egyik legfontosabb kérdésévé teszi a tűzvédelmet. A tüzek és tűzkárok száma igen nagy. Ezer beépített telken nagyvárosokban átlag 10.7, az 50—100.000 lakosú városokban 12.4, a kisvárosokban 8.5% tűz fordul elő. Számok szerint évenként a tüzesetek 4—5 ezer között váltakoznak.

A nyilvántartott 355 városban, 1927 január 1-én 1154 tűzoltóparancsnokság működött, amelyek közül 265 a kormányzósági városokban (városonként 5) és 621 a többi városban (városonként átlag 2.1) látta el a tűzvédelmet.

A 44 kormányzósági székhelyen 49 hivatásos és községi tűzörség teljesít szolgálatot. Ezekon kívül volt még 28 önkéntes és 188 gyári, ipartelepi tűzoltóság is.

A 291 kerületi városban 224 községi és 62 vegyes (önkéntes és gyári) tűzörség működik. A községi tűzoltóságok száma állandóan csökken és az önkéntesek száma állandóan emelkedik.

1927-ben a hivatásos tűzörségek felszerelése — a két legnagyobb város nélkül — 196 automobil, 83 motorszivattyú és gőzgép, 58 mechanikus és 852 egyéb létra, 1924 kézi hajtású fecskendő, valamint 185.433 m tömlővezeték. Ez a szám káros pontossága mellett is minden valószínűség szerint hamis, de legalább is túlságosan kevés. (Természetes, hogy autószerekkel főleg a kormányzósági városok rendelkeznek. Átlagban egy kormányzósági városra 4.6 motorofecskendő és gőzgép, 1.2 mechanikus létra és 1968 m tömlő jut.) A bécsi tűzoltóság évenként 30.000 m kender és 6000 m gumizott tömlőt vesz. A többi városok jórészt kézi hajtású fecskendővel rendelkeznek.

A tűzrendészettel kapcsolatos kiadások 20—50 ezer lakosú városokban 26.274, az 50—100 ezer lakosú városokban 72.862, a nagyvárosokban 176.644 rubelig emelkednek. Leningrádban a tűzrendészeti kiadás 2.5 millió rubel.

„**Találmány.** Gurahoncz Remekházy Károly 1824-ben olly vízi Masinát talált fel, melly által akármelly kutból a' vizet, és pedig Minutában két Akót, az 1-ső, 2-dik, vagy harmadik Emeletbe is, akár a' konyhába, akár a' ház padlásán lévő kádokba fel lehessen szállítani; úgy nem külömben a' ház tetejére két ember által 12—16 ölnyi magasságra, vagy még magasabbra is, sőt a' ház tetejének tsuttsán ez által olly készület tétethessék, melly által az egész fedél 5 Minuta alatt mind a' tűz gyulladás ellen megoltalmaztassék. — Ezen Masinát minden kutba lehet alkalmaztatni, és nem kerül többbe, minden készületével együtt, mint 400 fo. 's olly tartósan készül, hogy 100 esztendeig is szolgálhat.“

„Ezen kívül egészen ujféle tsöbör fetskendőt is talált fel, melly által egy ember egy minuta alatt fél akó vizet 10 ölnyi magasságra fel fetskendhet; ennek ára 90 forint, tartósságára pedig 50 esztendeig is el szolgálhat. Ezen fetskendőt a' kertek megöntözésére is igen jól lehet alkalmaztatni és vele a' legfinomabb plántákat is meg öntözni; nem külömben a' méh rajok megöntözésére is lehet fordítani, és bizonyos titkos szerrel a' vizet keverve, a hernyók el emésztésére használni. Meg lehet ezen fetskendőkkel a' tsüröket belőlről a' tűz ellen oltalmazni, hogy be ne égjenek.“ (Tud. Gyűjtemény, 1825, IV. köt. 116. lap.)

Az első találmány, úgylátszik, szívó-nyomószerkezetű kút, melynek teljesítőképességéről egy kis tűzással nyilatkozik a cikkíró. A 12—16 öl magasság egy kissé sok, valamint a szállítóképesség is, mert egy percre két akót számít, vagyis 100—112 litert.

Hasonlóképpen túloz a második találmánynál is, a puttonyfecskendőnél, mert hiszen arról van szó. Evvel sem lehet 15 öl magasságra dolgozni s még hozzá egy perc alatt annyi vizet. Egyebekben mégis igaz van, mert különösen belső tüzeknél és a tetők belsejének öntözésére csakugyan jól használható.

Londonban 186 láb magas oszlopot állítottak annak a tűznek emlékére, mely 1666 szeptember 2—7-e közt London legnagyobb részét hamuvá tette. Építette Wren 1671—1677. évek közt s 1,370.000 pft.-ba került, az 1860-as idők számítása szerint.



Az új tűzrendészeti törvény megjelenésével, úgy gondolom, sok helyen teljesül majd a parancsnok álma. Végre-valahára az úgy komolyságához méltó helyet kapnak a szerek az új szertár építésével.

Tudom magamról, mennyi gondot okoz annak eltervezése, még inkább a megépítése. Az ily gondban levő bajtársaimnak óhajtok segítségére lenni, amikor leírom szertárunkat és annak építését.

Már a testület megalakulásának pillanatában elhatároztam a szertár építését, mert annak sem helye — a község háza szűk udvarában —, még kevésbé összeállítására messze állt a szertár fogalmától. Az építésnek azonban még a gondolata is csak a messze jövő álma volt. Így nem tehettem mást, mint féltve őriztem azt a helyet, melyet kitűztem, nehogy oda valami más épüljön. Végre segítségemre jött az idő vas foga, mely a szó szoros értelmében kikezdte a község háza falát és összedüléssel fenyegette az egészet. Menekültem én is szereimmel. Egy évig a helybeli uradalom adott menedéket, de aztán már nem lehetett kitérni az építés elől. A terv már régen kidolgozva a fiókban, a miniszterközi bizottságnál pedig sikerült 500 pengőt biztosítani a költségvetésben. Ezzel aztán kezdetét vette a munka, bizva, hogy nem engedik meg a épületnek félbeni állását. Hogy a kételkedők megnyugtatására előszedtem minden szónoki tehetségem, mondanom se kell. Érv volt a régi szertár anyagának felhasználása stb. Közben örömmel néztem, mint használják fel azt lassan az új község háza építésénél és leventelőtérnél, mert ez nekem mind új anyagot jelentett.

Az alapot kiásták a tűzoltók. Ebbe belekerült az egész községben szerte heverő téglák. Felásattam a régi község háza alapját, itt sok betemetett téglát találtunk. Nemrég fejeződött be a műút építése, persze, hogy sok törmelék volt található. Mind ment az alapba, elég is lett annyira, hogy öt-hat sorral ért a föld fölé. A falazat vályog. Részben a régi szertár és község házából, részint adomány a két uradalomtól, a hiányzót verettük. A faanyag új, úgyszintén a fedőcserép fele is.

Maga az épület belvilága 18 méter hosszú és 5 méter széles. Ebből 15 méter a szertári rész és 2 és fél méter az őrszoba. Igen előnyös helyen fekszik, a községen átvonuló műút vonalában, melyre öt kétszárnyas kapu nyílik. Az egyes kapukat,  $230 \times 230$  centiméter,  $45 \times 45$  centiméteres cementbe rakott téglaoszlop választja el. Ezek tartják az egész első részt. Az ajtók fenyőpallóból berakással készültek, előzőleg jól kiszáritott anyagból. Az első évben történt utánigazítás után jól és pormentesen zárnak. Az első ajtó rendes tolózáras, kulcsos, ezen át juthatunk a szertárba. A többi ajtó belülről nyílik úgynevezett fordító zárral. Ezeket a látottak alapján úgy alakítottam át, hogy egy fogással nyitja vagy csukja mind a két szárnyat. Nagyon bevált, mert könnyen kezelhető és biztosan, szorosan zár. A kitért szárnyakat a rögzítők biztosítják a becsukódás ellen. A rögzítő egy betontömbbe szerelt vascsövön levő bevágással ellátott billenő vaspálcika, mely a kitéráskor önműködőleg kapaszkodik az ajtószárnyra szerelt kivágott vaslemezbe. Becsukni csak úgy lehet az ajtót, ha a pálcikát ki-

emelem a lemez nyílásából. A rögzítők alkalmazásánál figyelemmel kellett lenni arra a körülményre, hogy a szertár nyílt utcán van, nagyobb részt őrizetlenül és tekintettel arra, hogy előtte elég nagy térség van, mely természetesen állandóan tiszta, igen kedvelt játszótér a környék gyerekeinek. Így bizony ki van téve sok mindennek. Figyelemmel kellett lenni arra is, hogy por, sár el ne tömje stb. Mindezeket mérlegelve, az ismert különféle ütőközök után terveztem meg, mely minden esetben jól működik. Egy írható a hátrányára, hogy ha közel van az ajtó sarokvasához, erős kilökésnél igen igénybe veszi a sarokvasat, azt esetleg ki is szakíthatja. Ennek elejét lehet venni, ha nem taszítom nagy erővel vagy azt a sarokvastól távolabb helyezem el. Ezt a mi szertárunknál nem tehettem, mert az előtte levő gyalogjárón akadályozta volna a közlekedést.

A mennyezet úgy készült, hogy a födémgerendákat alul elég sűrűen úgynevezett sárléccel szegeztek fel. Most felülről jó törekes sárral beraktuk úgy, hogy a sár a lécek nyílásain kilógnon. Ezt aztán fokozatosan elsimítottuk agyagos habarccsal és a végén bemeszeltük. Jól áll és



semmilyen sem különbözik a nádmennyezettől. A padozat egyelőre még csak az őrszobában beton, míg a szertáré agyag. Ennek betonozása fokozatosan történik.

Gondott okozott a szükséges víz biztosítása is. Tekintettel arra, hogy a talajvíz 15—20 m, kút ásása és felszerelése sokba került volna, vízgyűjtő medence építését határoztam el. Miután az általam vezetett gazdaságban pontos adatok voltak az évi csapadékokat illetően nem volt nehéz a tetők figyelembevételével a betonmedence építése. Így egy  $2.3 \text{ m}^3$  nagyságú földalatti medencét építettünk, ide folyik a tető vize. A medencéből szárnyszivattyú viszi a vizet közvetlen a szertárba, ahol minden nehézség nélkül használjuk fel a szerek tisztítására esetleg a lajtók töltésére. A vízállást mutató jelzi, míg a többlet víz az utcai árokba folyik.

Az utcai árkot a szertár egész hosszában betoncsővel raktuk ki, melyekhez úgy jutottunk, hogy évek óta figyeltem azokat az utcai átéréseket, melyek nélkülözhetők voltak, sőt el lehettem temetve. Ezeket a tűzoltókkal kiásattam és ott leraktuk, ép elég is lett.

A szertárban egyelőre 5 szer van, de kényelmesen elfér benne még 2, esetleg 3 szer.

Ami a legfőbb részét az építési költséget illeti arra az első évben engedélyezett 500 pengőhöz a következő évben ismét 500 pengőt kaptunk,

hivatkozva, hogy a szertár félben van. A többi részint a község, részint saját erőnkéből szedtük össze eddig felmerült költség 1300 pengő, ha ehhez hozzá számítom a szertári rész kibetonozását, úgy a végeredmény 1800 pengő lesz. Megjegyzem, hogy a felmerült kocsifuvart önkéntes felajánlás, míg a gyalogmunka nagy részét maguk a tűzoltók szolgáltatták.

Az őrszobában nyert elhelyezést a testület saját hálózatú egyik tűzjelzőtelefonja, mely a körülbelül 100 m távolban lévő községközi központba vezet. Az utcai lámpát a szertárral szemben az úttest másik oldalára helyeztem, mert így nemcsak az egész teret, hanem a kapuk nyitása után magát a szertárt is bevilágítja.

A szertár felépítése mindannyiunk nagy öröme szolgál, nem különben büszkék vagyunk, amikor halljuk az előtte átvonuló idegenek elismerő megjegyzéseit. Szívvel kívánom, hogy sok tételődő bajtársam részesüljön mielőbb a rég óhajtott szertár felépítésének örömeiben.

Részletkérdésekben szívesen állok bajtársaim rendelkezésére.

## A jó tűzoltóparancsnok

június hónapban

- A községben és a szertárban tartott alapos szemle után a takarékoság figyelembevételével összeállítja a tűzrendészet és tűzoltóság jövő évi szükségletének költségelőirányzatát és e hónapban benyújtja a községi elöljáróságnak azzal a kérelemmel, hogy azt az 1938. évi községi költségvetés megfelelő fejezetén állítsa be.
- Összehívja testületét és megvizsgálja a tűzoltók ruházatát, egyéni felszerelését, az újoncok ruházatát, felszerelését, elismervény mellett kiadja.
- Az elkészített nyári gyakorlati oktatás terveze szerint a tömlőfektetéstől kezdve ismételi a tűzoltógyakorlatokat és azokkal megelőzőleg fejezelmző rendgyakorlatokat tart.
- Jól kiképzett csapatával benevez a járási, vármegyei, kerületi tűzoltóversenyre.
- Ha eddig elmulasztotta volna, haladéktalanul megújítja tűzoltóinak balesetbiztosítását. Minden tűzoltószaktanfolyam parancsnoka szintén biztosítja hallgatóit az Országos Tűzoltó-Szövetség Segélyző Pénztáránál.
- Tisztjét kerületi, altisztjét törvényhatósági tűzoltótanfolyamra küldi.
- Előfizet a Tűzrendészeti Közlönyre, illetve megújítja az előfizetést.
- Tudósítást küld a Tűzrendészeti Közlöny részére a községben történt tüzesetekről és tűzoltóságot érdeklő eseményekről.
- A testület létszámát főleg a leventék utolsó korosztályából kiegészíti.
- Közbenjár, hogy a leventék egy csoportjából tűzoltószakosztályt alakítsanak.
- A folyó évre tervbe vett verseny, tűzoltóünnepély időpontját a törvényhatósági, illetve az Országos Tűzoltó-Szövetséghez bejelenti.

## SZÖVETSÉGI ÜGYEK

### A Magyar Országos Tűzoltó-Szövetség elnökségi ülése Budapesten, 1937 május 8-án

Az elnöki széket Szilágyi Lajos dr országos tűzrendészeti felügyelő, országos elnök foglalta el, aki az ülést a határozatképeség megállapítása után megnyitotta.

Napirend előtt elnök bemutatta Bacsányi Oszkár m. kir. belügyminiszteri számvevőségi tanácsost, akit az Országos Szövetség számvevői teendőinek ellátására kért fel. Továbbá bemutatta Deseő Zoltán dr budapesti ügyvédet, kit az Országos Szövetség jogi ügyeinek ellátására kért fel.

Elnök bejelenti, hogy a szövetség alapszabályai szerint az alapszabályt módosító nagygyűlés határozatképeségéhez a tagok kétharmad részének jelenléte szükséges és ha ez a létszám nem jelenik meg, az alapszabályokat ugyan letárgyalhatja, de afelett végleges határozatot nem hozhat. Ebből kifolyólag felterjesztést intézett a belügyminiszter úrhoz, aki leiratában felhatalmazást adott arra, hogy a nagygyűlés, tekintet nélkül a megjelentek számára, az alapszabályok tekintetében végleges határozatot hozzon. Elnökség a bejelentést tudomásul vette.

Papp Ferenc főtitkár bejelenti, hogy Bartal János tápiószelvi önkéntes tűzoltóparancsnok elhúnytá alkalmából az elnökség a gyászoló testülethez részvétiratot intézett.

Főtitkár ismerteti a székesfőváros polgármesterének átiratát, hogy a hősi halált halt Nagy Zoltán tűzoltótisztgyakornok síremlékének felállítását tervbe vette és arra a jövő évben sor kerül. Elnökség a bejelentést tudomásul vette.

Elnökség tudomásul vette főtitkár által előterjesztett és a Tűzrendészeti Közlöny májusi számában megjelent évi jelentést és annak az országos választmány elé való terjesztését rendelte.

Elnök bejelenti, hogy az alapszabály jóváhagyásáig az újjáalakulás akadályokba ütközik. Javaslatára az elnökség elhatározta, hogy az átmeneti időre a régi választás alapján jelenleg tisztségeket betöltőket felkéri teendőik további ellátására.

A számvizsgáló bizottság elnöke, Szalay Lajos dr bemutatta az 1936. évi zárszámadást és a vonatkozó számvizsgáló bizottsági jelentést. Elnökség a bejelentést tudomásul vette és annak az országos választmány elé való terjesztését elrendelte.

Főtitkár bejelenti, hogy egyes elvi kérdések tisztázásáig reális költségelőirányzatot a folyó évre nem lehetett készíteni. Indítványára az elnökség elhatározta, hogy felhatalmazást kér az országos választmánytól arra vonatkozólag, hogy az átmeneti idő alatt a régi költségvetés keretén belül utalványozhasson.

Főtitkár ismerteti a jász-nagykun-szolnok-vármegyei tűzoltó-szövetség indítványait, melyben kéri az elnökséget:

1. hogy szövetségük az országos választmányban két taggal képviselve legyen;
2. hogy a segélyzőpénztári biztosítási díjnak fejenkénti 20 fillérről 40 fillérré való emelésével a napi segélyt 2 pengőről 4 pengőre emelje, továbbá

— Elnökség elhatározta, hogy a fontos kérdéseket döntésre annak idején az új országos választmány elé fogja terjeszteni.

Vitéz Roncsik dr előadó bejelenti, hogy a tűzrendészeti kormányrendeletre való figyelemmel új tűzrendészeti vizsgálati jegyzőkönyvet kell készíteni. Elnökség a jegyzőkönyvminta elkészítésére vitéz Roncsik dr, Erdélyi dr és Lukács dr elnökségi előadókat kérte fel.

Erdély dr előadó ismerteti, hogy a vidéki tűzoltóságok nyomótömlő tekintetében hiányt szenvednek. Javasolja a tűzrendészeti alaphól nagyobb mennyiségű kendertömlő beszerzését és annak a községek közt való természetbeni kiosztását. Elnökség elhatározta, hogy a javaslatot pártolólág terjeszti a belügyminiszter úr elé.

Elnökség tudomásul vette főtitkárnak azt a bejelentését, hogy a m. kir. belügyminiszter 173.827—1937. B. M. számú rendeletével az önkéntes tűzoltótestületek alapszabályainak módosítására további hathónapi haladékot engedélyezett.

Vitéz Roncsik dr javaslatára elnökség elhatározta, hogy a MOTSz 60 éves története című munkát a járási tűzrendészeti felügyelői tanfolyam hallgatói részére kedvezményes áron adja ki.

Elnökség a hajduvármegyei tűzoltó-szövetség 1936. évi működéséről beküldött jelentést Halász előadónak adta ki tanulmányozásra.

Erdély dr előadó ismerteti a m. kir. belügyminiszter leiratát az új egyenruházati szabályzat tárgyában. Elnökség elhatározta, hogy a leiratban foglaltak figyelembe vételével a szabályzatot átdolgozza és ismét felterjeszti.

Főtitkár ismerteti, hogy László István elnökségi előadói tisztségéről lemondott. László István mint elnökségi előadó és mint vármegyei tűzrendészeti felügyelő évtizedeken keresztül szolgált a tűzoltóintézményt és fejtett ki valóban értékes munkásságot. E kiváló érdemekre és egy már korábbi elnökségi határozatra való hivatkozással javasolta László István vármegyei tűzrendészeti felügyelőnek a Magyar Országos Tűzoltó-Szövetség tiszteletbeli tagjává való megválasztását. Alapszabályok szerint az elnök tükös szavazást rendelt el és annak eredményéhez képest elnökség elhatározta, hogy László Istvánnak tiszteletbeli taggá való megválasztására az országos nagygyűlésnek előterjesztést tesz.

A jász-nagykun-szolnokvármegyei, a pest-pilis-solt-kiskunvármegyei és a vasvármegyei tűzoltó-szövetségek által tiszteletbeli tagságra előterjesztettek vonakozólág az elnökség elhatározta, hogy csak az alapszabályok módosítása után veszi tárgyalás alá a javaslatokat.

Főtitkár által előterjesztett és szabályszerűen felterjesztett királyi díszéremre vonatkozó igényléseket elnökség pártoló javaslattal terjesztette fel.

Főtitkár bemutatta az Országos Szövetség újonnan elkészült és a Tűzrendészeti Közönyben megjelent alapszabályait. Az alapszabályokhoz többen hozzászóltak, melynek alapján egyes pontjait az elnökség módosította és az így mó-

— Elnökség elhatározta, hogy a fontos kérdéseket döntésre annak idején az új országos választmány elé fogja terjeszteni.

### A Magyar Országos Tűzoltó-Szövetség Segélyzépénztárának elnökségi ülése Budapesten, 1937 május 8-án

Az elnöki széket Szilágyi Lajos dr országos elnök foglalta el, aki az ülést a határozatképeség megállapítása után megnyitotta.

Falussy titkár a mult ülés óta segélyben részesített tagtestületek tűzoltóinak névsorát és a részükre folyósított összeget ismertette.

Segélyben részesültek: Vaspőri Lajos tűzoltó (Vaspör) 52 P, Déri Sándor tűzoltó (Vaspör) 34 P, Béres István tűzoltó (Hidvégárdó) 48 P, Schneider János tűzoltóparancsnok (Hidvégárdó) 38 P, Jaskó Gábor tűzoltó (Károlyfalva) 42 P, Komlósi Károly tűzoltó (Tiszafüred) 148 P.

Elnökség a bejelentést jóváhagyólág tudomásul vette.

Egyéb tárgy hiányában elnök az ülést beárta.

### A Magyar Országos Tűzoltó-Szövetség országos választmányi közgyűlése Budapesten, 1937 május 8-án

Az elnöki széket Szilágyi Lajos dr országos tűzrendészeti felügyelő, mint országos elnök foglalta el, ki az ülést a határozatképeség megállapítása után megnyitotta.

Papp Ferenc főtitkár által előterjesztett elnökségi évi jelentést, mely a Tűzrendészeti Közönyben is megjelent az országos választmány jóváhagyólág tudomásul vette.

Szalay Lajos dr a számvizsgálóbizottság elnöke betertesztette a Szövetség 1936. évi zárszámadását, valamint ennek felülvizsgálásáról szóló számvizsgálóbizottsági jelentését. Az országos választmány a jelentést tudomásul vette és a felelős számadóknak a szokásos fenntartások mellett a felmentvényt megadta.

Főtitkár bejelenti, hogy addig, amíg a szövetség várható bevételeiről nincs teljesen tiszta kép, addig minden tekintetben megfelelő költség-előirányzatot elkészíteni nem lehet. Javaslatára az országos választmány felhatalmazta az elnökséget arra, hogy az átmeneti idő alatt az előző évi költségvetés keretein belül utalványozhasson.

Marinovich Imre dr társelnök rámutat arra a fáradságos és nagy munkára, amelyet a számvizsgálóbizottság az 1936. évi számadások összeállítása alkalmával végzett. Javaslatára az országos választmány a számvizsgálóbizottság tagjainak jegyzőkönyvi köszönetet mondott.

Főtitkár ismerteti, hogy Pest-Pilis-Solt-Kiskun vármegye Tűzoltó-Szövetsége behajthatatlan tagdíjának törlését kérte, mely javaslatot az elnökség pártolólág terjeszti a választmány elé. Országos választmány a törlést elrendelte.

Elnök bejelenti, hogy az 1936. évi 180.000. B. M. számú rendelet 66. §-ában előírt újjáalakulással kapcsolatos alapszabályokat az elnök-

**Csonka János gépgyára** gyártja a

mindenhol bevált, tökéletes **tűzoltómotorokat!**

ség kidolgozta. A felolvasott alapszabályokhoz történt egyes hozzászólások figyelembevétele után az országos választmány elrendelte a módosítások sokszorosítását, úgyhogy még a nagygyűlés előtt kiosztható legyen.

Elnök bejelenti, hogy a május 9-ére összehívott nagygyűlés, 65 év után az utolsó lesz és átadja helyét az országos közgyűlésnek, melyet az alapszabályok jóváhagyása után kell összehívni. A régi alapszabályok szerint az előadók és a tisztikar megbízatása ezen a napon lejár. Erre vonatkozólag elnök áthidaló javaslatot tesz, hogy az elnökségi előadók és tisztikar az újjáalakuló közgyűlésig teendők további ellátására kéressenek fel. Országos választmány a javaslatot elfogadva így határozott.

Egyéb tárgy hiányában elnök az ülést bezárta.

### A Magyar Országos Tűzoltó - Szövetség XXVI. országos nagygyűlése Budapesten, 1937 május 9-én.

Az elnöki széklet Szilágyi Lajos dr országos tűzrendészeti felügyelő, mint országos elnök foglalta el, aki a Hiszekegy elmondása után a nagygyűlést megnyitotta.

Napirend előtt az elnök üdvözölte a belügyminiszter képviselőjében megjelent Szöllősy Alfréd dr miniszteri tanácsost, a vármegyék csaknem teljes számban jelenlevő alispánjait, a törvényhatósági jogú városok polgármestereit, törvényhatósági tűzoltó-szövetségek kiküldöttjeit, rokon szakegyesületek képviselőit és valamennyi tűzoltóttestület képviselőit.

Elnök megállapítja, hogy a nagygyűlés határozatképes, mivel az igazolóbizottság jelentése szerint 181 igazolt tag van jelen. A közgyűlés határozatképességéhez alapszabályok szerint legalább 30 igazolt tagnak kell jelen lenni. Ahhoz azonban, hogy a nagygyűlés az alapszabályok módosítása kérdésében határozatképes legyen a tagok összességének kétharmadánál több tagnak kellene jelen lenni. Ennek áthidalására a belügyminiszter úrtól rendelkezést kért, aki a következő rendeletet intézte hozzá: „Fenti számú felterjesztésére értesítem, hogy a kérvényben felhozott indokokra tekintettel kivételesen hozzájárulok, hogy a közgyűlésen a tárgysorozat összes pontjai tekintetében, tehát az alapszabályok módosítására vonatkozólag is, a közgyűlés tekintet nélkül a megjelöltek számára végérvényes határozatot hozhat”. (175.446—1937. VII. a. B. M.) Ebből kifolyólag a nagygyűlés határozatképességét minden tárgyban megállapítja.

Szöllősy Alfréd dr miniszteri tanácsos a m. kir. belügyminiszter üdvözlését tolmácsolta a nagygyűlésnek és az újjáalakuló Országos Szövetség nagygyűlésének munkájához Isten áldását kérte.

Elnök javaslatára a nagygyűlés egyhangú lelkesedéssel kimondotta, hogy a Kormányzó úr Ófőméltóságát hódolattal üdvözli.

Elnök javaslatára a nagygyűlés felhatalmazást adott az elnöknek a m. kir. miniszterelnök és a m. kir. belügyminiszter, valamint a szövetség védnöke, József kir. herceg előtt a nagygyűlés hódolatát tolmácsolja.

Ugyancsak elnök javaslatára a nagygyűlés egy percig néma felállással hódolt halottai emlékének.

Elnök a halottak sorába külön meghatottsággal emlékezett vissza néhai Gömbös Gyula miniszterelnök személtére, akinek kormányzása

alatt jött létre a tűzrendészeti törvény és akinek nevéhez fűződik ez a mostani átalakulás. Nagygyűlés felhatalmazást adott az elnöknek arra, hogy Gömbös Gyula özvegyéhez táviratot intézzen, amely a tűzoltóság hálás megemlékezését juttatja kifejezésre.

Elnök megemlékezett azokról a kiváló elődokról, akik őt megelőzően az országos szövetség elnöki székében fáradoztak, külön kiemelve azokat az érdemeket, amelyek közvetlen elődje Marinovich Imre dr szövetségi elnök nevéhez fűződnek. Kéri az Egek Urát, hogy Marinovich Imre dr volt elnök nagytudását és munkaszerejét a jövőben is minél tovább gyümölcsöztesse az országos szövetség javára. Javaslatára a nagygyűlés elhatározta, hogy ezeket a kiváló érdemeket a nagygyűlés jegyzőkönyvében megörökíti.

Szilágyi Lajos dr elnök ismertette, hogy az alapszabálymódosítással nagy átalakulás küszöbén áll a szövetség. Az átalakulás legnagyobb jelentősége az, hogy a közigazgatás összeelkelezik, a hatóság eggyé olvad a tűzoltóság intézményével, ebből pedig következik az, hogy a kormányhatalom a szövetség vezetésében nagyobb befolyást akar gyakorolni, mint annak előtte. Ezért a tűzrendészeti törvény és rendelet alapján ma már az elnöki székbe a m. kir. belügyminiszter által kinevezett elnök ül. Nem közböcs ez a Magyar Országos Tűzoltó-Szövetség jövőjére sem, nagy ellenérték a megcsorbított autonómia ellenében és ezért a Tűzoltó-Szövetségben beállott változást örömmel fogadhatja és bizakodással tekinthet a jövő elé. Továbbiakban részletesen beszámol az elnök eddig folytatott nagyvonalú munkásságáról s a tűzrendészet terén a jövőben várható öröndetes fejlődésről.

Erdélyi Lóránd dr Pest vármegye alispánja a törvényhatóságok nevében üdvözölte a Tűzoltó-Szövetséget. Megnyugvással látja, hogy az elnöki székbe olyan ember került, akinek személye garancia a jövő fejlődésére és akivel szívesen dolgozunk együtt.

Vitéz Roncsik Jenő dr a hivatásos, Kovács Gyula az önkéntes tűzoltóttestületek nevében jelentették ki, hogy bizalommal tekintenek az elnök és a vezetése alatt álló szövetség jövőbeli működése elé. Ezek után az elnökségi jelentést a nagygyűlés elfogadta, illetve tudomásul vette.

Elnök lelkes beszéd után átnyujtotta az arra jogosult elnökségi tagoknak az Országos Szövetség szolgálati érmeit. Bendefy László, Breznay Imre, Erdély Ernő dr, Papp Ferenc, Rosta Géza, Falussy Károly 35, Ausch Rezső 25, és vitéz Kiss Lajos dr 10 éves szolgálati érmet kaptak.

## MENTŐSZEKRENYEKET

és kiegészítőseket

**tűzoltóság részére**

a 180 000/1936. számú miniszteri rendelet előírása szerint  
közismert logjobb kivitelben szállít a

**„TURUL” KÖTSZERGYÁR** Budapest, II, Erőd-u. 11  
a Vármegyék és Városok Országos Mentőegyesületének és a Cserkészszólt Szövetkezet szállítója

Telefon: 1-526-42

ban, mint részletében is elöregt és jöv-  
hagyásra felterjeszteni rendelte.

Az évi költségvetések megállapításához szükséges irányelvek tekintetében a nagygyűlés kimondotta, hogy nem kívánja megkötni a kezét az országos választmánynak a jövővé ki-  
alakulás tekintetében ezért a tárgysorozat ennek a pontjának a tárgyalását napirendről levette.

Kimondotta a nagygyűlés, hogy új választások megejtésére magát még az új alapszabályok jóváhagyásának reményében sem érzi feljogosítottnak. Hogy a szövetség adminisztrációjában szünetelés ne álljon be, a nagygyűlés elhatározta, hogy a lejárt mandátumok érvényét az országos közgyűlés döntéséig határozati-  
lag meghosszabbítja.

Főtítkár javaslatára az elnökségi előadói tisztről lemondott László István vármegyei tűzrendészeti felügyelőt, aki 37 évi eredményes és kiváló tűzoltói tevékenységre tekint vissza, a nagygyűlés egyhangulag a szövetség tiszteletbeli tagjává választotta.

Elnök javaslatára a nagygyűlés kimondotta, hogy a Magyar Országos Tűzoltó-Szövetség legközelebbi közgyűlését Budapesten tartja meg.

Elnök megköszönve a jelenlevők érdeklődését, felhívta a nagygyűlés tagjainak figyelmét a nemzetközi vásárrel kapcsolatban rendezett légoltalmi kiállításra. A nagygyűlés tagjai dél-  
után 3 órakor Petróczy István ny. ezredes szak-  
szerű vezetése mellett tekintik meg a kiállítást.

Az elnök, Isten áldását kérte a tűzrendészeti hatósági személyekre, a tűzoltóságok tagjaira és munkájukra. Az elődök alapvető munkájára való hálás visszaemlékezéssel a szebb jövőbe vetett biztos reménnyel a Magyar Országos Tűzoltó-Szövetség XXVI. országos nagygyűlését, Magyarország Főméltóságú Kormányzójára mon-  
dott háromszoros éljen után, berekesztette.

### A Magyar Országos Tűzoltó-Szövetség Segélyzópénztárának évi rendes közgyűlése Budapesten, 1937 május 9-én

Az elnöki széket Szilágyi Lajos dr. országos elnök foglalta el, aki az ülést a határozatképeség megállapítása után megnyitotta.

A Segélyzópénztár 1936. évi működéséről szóló elnökségi jelentést, valamint Falussy titkár által bemutatott 1936. évi költségelőirányzatot a közgyűlés megfelelőnek találta és azt jóváhagyólag tudomásul vette. A felelős számadóknak a felmentvényt a szokásos fenntartások mellett megadta.

Elnök indítványára a közgyűlés határozati-  
lag kimondotta, hogy a Magyar Országos Tűzoltó-Szövetség számvizsgálóbizottságát megbízza az 1937. évi számadások vizsgálatával.

Elnöki indítványra a közgyűlés kimondotta, hogy a segélyzópénztár ügyeinek intézésével háromévi időtartamra a Magyar Országos Tűzoltó-Szövetség tisztségviselőit bízza meg.

Egyéb tárgy hiányában az ülés véget ért.

**Trianon.** Június 4-én, pénteken lesz 17 eszten-  
deje annak, hogy Trianonban lediktálták a Magyar-  
országot öt részre daraboló békeparancsot. A ma-  
gyar nemzet és ennek szűkebb körében a magyar tűz-  
oltóság soha egy pillanatig sem nyugodott meg ebben  
a békeparancsban és nem is nyugszik meg addig;  
amíg ezt az igazságtalanságot jóvá nem teszik. Ezen  
a napon az összes felekezetek templomaiban szólni  
fognak a harangok a nemzeti gyász jeléül, de meg-  
kondulnak a harangok minden igaz magyar lelkében  
és jobb jövőbe vetett hittel a nagy világnak kiált-  
juk: Nem, nem, soha!



**Darvas László,** Szerencs község főjegyzője, a helybeli önkéntes tűzoltótestület elnöke, tb. vármegyei tűzrendészeti felügyelő elhunyt. Őszinte fájdalommal tekint a magyar tűzoltótársadalom a kihűlt porhüvelyeket magában rejtő sírhantra, mert igazi tűzoltó bajtársat veszítettünk el személyével. Községében, vármegyéjében évtizedek óta kifejtett tűzoltó munkássága távol az országban is elismerésre talált és a közbizalom feléje irányult, amikor az országos tűzoltó-szövetség számvizsgáló bizottsági elnökévé választották. A gyöngyösi nagygyűlésen, éppen betegségére való hivatkozással kérte, hogy az új ciklusban tekintsenek el személyétől. Lelkes munkatársa volt a Tűzrendészeti Közönynek s hasábjain számos értékes írása, szakcikke jelent meg. A Magyar Országos Tűzoltó-Szövetség elnöksége megleghangú átiratban fejezte ki részvétét a gyászoló családnak és testületnek és mint volt elnökségi tagját őszintén gyászolja, emlékét kegyelettel őrzi.

**Bruckner László** domonyi főjegyző elhunytával fájdalmas veszteség érte a helybeli önkéntes tűzoltótestületet, melynek alapító és utolsó napjáig működő parancsnoka volt. Alig két évvel ezelőtt önként jelentkezett és végezte el a kerületi tűzoltótanfolyamot, hogy az ott nyert kiképzés alapján átszervezze és működőképessé tegye községének tűzoltóságát. A község közönségének és testületének mély részvéte kísérte utolsó útjára.

**Nyéky Miklós** városi tisztviselő, a Váci Önk. Tűzoltótestület pénztárosa május hó 18-án rövid szenvedés után meghalt. Önzetlen, derék támogatója és munkása volt a tűzoltóság ügyének.

**Berki József** Budapest székesfővárosi tűzoltó az Aradi-utcai Globus-nyomda tüzeseténél, mint lapunk zártakor értesültünk, tűzoltói hivatásának áldozata lett. Derék bajtársunk hősi halála szomorú bizonyíték és emlékeztető arra, hogy a tűzoltó önfeláldozása nem közhely, hanem ha kell, azt vérével is megpecsételi.

ALAPÍTÁSI ÉV  
1 8 9 9

**Sternberg és Kálmán utóda**

Városi Iroda: Visegrádi-utca 25

Kedvező fizetési feltételek mellett és legolcsóbban szállítunk

TELEFONSZAM  
2-908-77

**tűzoltófelszereléseket és mindenfajta szivattyúkat**

A Magyar Országos Tűzoltó-Szövetség nagygyűlése hódoló táviratot intézett a Kormányzó Úr Ó Főméltóságához, melyre a következő válasz érkezett:

Magyarország Kormányzójának  
Kabinetirodája

6213—1937. szám.

A Kormányzó Úr Ó Főméltósága a Magyar Országos Tűzoltó-Szövetség folyó évi május hó 9-én tartott nagygyűléséből távirati úton előterjesztett hódolatot szíves köszönettel fogadni méltóztatott.

Erről van szerencsém Méltóságodat értesíteni.

Budapest, 1937. évi május hó 15. napján.

Vértessy sk.,  
a kabinetiroda főnöke

Méltóságos dr. Szilágyi Lajos úrnak,  
Bihar vármegye főispánja,

a Magyar Országos Tűzoltó-Szövetség országos elnöke  
Berettyóújfalu

Budapest, 1937 május 21.

Kedves Szilágyi!

A Magyar Országos Tűzoltó-Szövetség szíves volt engem a május hó 9-én megtartott nagygyűlésről táviratilag üdvözölni. A jóleső üdvözlésért és kedves megemlékezésért hálás köszönetet mondok és felkérem, hogy köszönetemet a Magyar Országos Tűzoltó-Szövetség előtt is alkalmas módon tolmácsolni szíveskedjék.

Szívélyesen üdvözli

vitéz Gömbös Gyuláné sk.

Méltóságos Szilágyi Lajos dr úrnak,  
főispán, országos tűzrendészeti felügyelő

Berettyóújfalu

Az alsódbasi járás tűzoltósága f. évi június hó 27-én, délelőtt, Alsónémedi községben rendezti járási tűzoltóversenyét, melynek keretében nyújtja át Szánthó Pál járási főszolgabíró a kitüntetések egy részét a Pestvármegyei Tűzoltó-Szövetség és egyben gondoskodik pártatlan versenybíró bizottsági tagok kiküldetéséről is. A versenyen résztvesz a járás valamennyi községe.

Órszentmiklós kisközségben utcára nyíló, két kapuval, beton alapzattal és padlással ellátott új tűzoltószertár épült, a vármegyei tűzrendészeti felügyelő sürgetése és a község vezetőségének megértő áldozatkészsége folytán.

Felhívás a pestszenterzsébeti és kalocsai törvényhatósági (altiszti) tűzoltó tanfolyamok látogatására. Pest-Pilis-Solt-Kiskun vármegye és Kecskemét t. h. j. város Tűzoltó-Szövetsége Petszenterzsébeten folyó évi június hó 13—20-ig és Kalocsán június hó 21—29-ig törvényhatósági (altiszti) tűzoltó szaktanfolyamot rendez.

Tekintettel arra, hogy az 1936. évi 180.000 B. M. számú rendelet 11. § (7) bekezdése értelmében az önkéntes, köteles és magántűzoltóság altisztjévé csak az nevezhető ki, aki legalább törvényhatósági tűzoltó szaktanfolyamot végzett, a folyó évi tanfolyamokra elsősorban a községekben működő azon tűzoltótestületek altisztjeit hívom be, akik még tanfolyamot nem végeztek.

Felhívom tehát a községek előljáróságait, hogy a tanfolyamok egyikére a fenti B. M. rendeletre való figyelemmel egy-egy hallgatót küldjenek ki.

Felhívom a községi előljáróságokat (polgármestereket), hogy az előttük hiteltérdemlően igazolt okmányok alapján a kiküldött hallgató személyi adatait: nevét, foglalkozását, nemzethűség és erkölcsi szempontból való megbízhatóságát, testi alkalmasságát, iskolai végzettségét, katonai szolgálatait és esetleges légoltalmi kiképzését illetőleg, haladéktalanul jelentsék be annak feltüntetésével, hogy a kiküldendő egyén melyik tanfolyamra óhajtt felvételt nyerni.

A tanfolyam a törvényhatósági tűzoltószövetség kötelékébe tartozó testületek tagjai részére teljesen díjmentes, a hallgatók elszállításáról és élelmezéséről a tanfolyam parancsnoksága gondoskodik, melynek költségeit a tűzoltó-szövetség viseli.

Kívánatos, hogy a kiküldő község (város) a kiküldött hallgató részére anyagi veszteségének némi kárpótlása címén a látogatási bizonyítvány felmutatása után lehetőleg 20 pengő térítési összeget fizessen ki.

A tanfolyam utolsó napján az országos tűzrendészeti felügyelő, a tűzoltó-szövetség elnöksége és a hatóságok kiküldöttjei jelenlétében megtartott záróvizsga után a végzett hallgatók országos érvényű „Bizonyítvány”-t kapnak. A tanfolyamra felvett hallgatókat a községi előljáróság (polgármester) útján egyénenként fogom behívni. Erdélyi dr sk., alispán, elnök.

Az új tűzrendészeti vizsgálati jegyzőkönyvek elkészítésére az országos tűzoltó-szövetség elnöksége bizottságot küldött ki. A bizottság folyó hó 1-én tartott ülésén megállapította a jegyzőkönyv főbb irányelveit és felosztását. Így csakhamar végleges formát ölt, a tűzrendészeti kormányrendelet figyelembevételével készült új vizsgálati jegyzőkönyv, melyet az országos szövetség minden bizomnyal sokszorosít és a tűzrendészeti felügyelők számára hozzáférhetővé teszi.

A váci tűzoltóság laktanyáját június hó folyamán eddigi helyéről a gazdasági udvarnak egy, erre a célra átalakított épületébe helyezték át. A szertár négyenlélésű, 18 × 7.20 méter nagyságban épült, el lesz látva tömlőmosóval, 15 méter magas tömlőszáritótoronnyal, fürdőszobával, tussolóhelyiséggel, hálótermmel és ügyeleti szobával. Helyet foglal benne a tiszt iroda is. A parancsnok lakása a szomszédos épületben nyer elhelyezést.

Felelős szerkesztő és kiadó: Lukács Zoltán dr.,  
Pest-Pilis-Solt-Kiskun várm. tűzrendészeti felügyelője

## „Lion Brand”

tűzmentesítésre szolgáló impregnáló oldat

használatát Budapest székesfőváros Polgármesteri Hivatala  
22.492/1934. sz. rendeletével engedélyezte.

Ezt használták a Budapesti Nemzetközi Vásár és az Őszi Mezőgazdasági Kiállítás egész területén, valamint a budapesti nagyobb színházaknál. Irattárak, színházak, mozik, éttermek berendezésének tűzmentesítésére nélkülözhetetlen.

Ismertetőt küld az egyedüli gyártó:

**Eisner Gyula** főhercegi kamarai droguista  
Budapest, VI, Andrásy-út 37. szám

1 kg. oldat 50 fillér, mely 5 m<sup>2</sup> terület tűzmentesítésére elegendő

**SZAKKÖNYVEK:**

A „Tűzrendészet“ I., II., (I/II.), III., VII. . . . .	7.50 P
(Ezen füzetek egyenként is kaphatók).	
I. Erdély Ernő: A tűzoltóságok szervezése, felszerelése, szolgálata, ügykezelése . . . . .	1.— P
II. Vitéz Roncsik Jenő dr: Megelőző tűzrendészet, I. rész . . . . .	2.— P
Megelőző tűzrendészet II. Alkalmazott rész . . . . .	2.— P
III. Erdély Ernő: A tűzoltás szabályai VII. Köhler: A fecskendő és tartozékai és Erdély: A tűzoltószerkek kipróbálása, gondozása és működési zavarai . . . . .	2.— P
Papp Ferenc: Tűzrendészeti közigazgatás kézikönyve, füzve . . . . .	20.— P
Kötve : . . . . .	22.— P
Teasdale Ottó: A tűz és robbanás veszélye . . . . .	10.— P

**SZABÁLYZATOK:**

Tűzoltógyakorlati szabályzat . . . . .	2.— P
A tűzoltógyakorlati szabályzat kivonata . . . . .	—30 P
Mótoros fecskendők egységes gyakorlati szabályzata . . . . .	—50 P
Szolgálati szabályzat . . . . .	1.20 P
Új tűzoltóverseny-szabályzat . . . . .	—60 P
Egyenruházati és rangjelzési szabályzat, színes. ábrákkal . . . . .	1.— P
Éremszabályzat . . . . .	—60 P

**BELÜGYMINISZTERI RENDELETEK:**

Az új tűzrendészeti rendelet (kódex) tervezete . . . . .	1.— P
Rendelet-tervezet a tűzveszélyes és lobbanó folyadékok tartására, rak tározására és szállítására . . . . .	—30 P

Fenti kiadványok tanfolyamok részére a tanfolyam-parancsnokság útján 50%-os kedvezménnyel rendelhető meg.

A felsorolt könyvek, nyomtatványok és érmék megrendelhetők

a **MAGYAR ORSZÁGOS TŰZOLTÓ-SZÖVETSÉG** irodájában, Budapest, IV, Bástya-u. 13

**EGYÉB SZAKKÖNYVEK:**

Erdély Ernő: Tűzesetek nyomozása . . . . .	1.50 P
Rehák Tamás: Mótoros fecskendők és szerek, füzve . . . . .	4.— P
Papp Ferenc: Külföldi tűzoltóságokról . . . . .	1.60 P

**SZÍNEMŰ ÉS ZENEMŰ:**

Techlár Ernő: Credo . . . . .	2.— P
Barabás István: Tűzoltóinduló (zongorára és két énekszólámra) . . . . .	1.— P

**KÖNYV:**

Ortutay József: Néhaj József főherceg élete . . . . .	3.— P
Markusovszky Béla: A Magyar Ország Tűzoltó-Szövetség története . . . . .	—50 P
Vitéz Roncsik J. dr: A Magyar Ország Tűzoltó-Szövetség 60 éves története . . . . .	5.— P

**NYOMTATVÁNYOK:**

Alapszabály önkéntes tűzoltótestületek részére (darabonként) . . . . .	—40 P
Díszokmányúrlap . . . . .	2.— P
(Egyszerűbb 1.— P)	
Osztályozási lap tűzoltóversenyekhez (darabonként) . . . . .	—02 P
Tűzoltóigazolványtok vászonburkolatban (darabonként) . . . . .	—40 P
Bőrburkolatban (darabonként) . . . . .	—80 P

**SZOLGÁLATI ÉRMEK:**

V. éves 2.—, X. éves 3.—, XV. éves 6.—, XX. éves 7.—, XXV. éves 11.—, XXX. éves 12.—, XXXV. éves 15.—, XL. éves 16.— P.

Eremszalag —30, igazolványlap —30 P.

Királyi díszérem kicsinyített mása . . . . . —30 P

Az érmék ára és a netáni tagdíjhátralék, a szabályszerű névkimutatással a 23.297. számú postacsek útján előre küldendő be.

Elnökségi ülés határozata alapján utánvétellel val a beküldendő pénzüsszegeket szíveskedjék mokra előre befizetni: Országos Szövetségi tatványok, Tűzrendészeti Közlöny előfizetése, Segélyző pénztári tagsági díjak 57.453. A csekklap hátlapján az összeg rendeltetése feltüntetendő

**VILÁGHÍRŰ KÜLFÖLDI és SAJÁTKÉSZÍTÉSŰ KERÉKPÁROK**, varrógépek és alkatrészek, **ÉBRESZTŐ**, fali és zsebórák, ezüst és alpacca dísztárgyak és evőeszközök beszerezhetők  
**DIADAL KERÉKPÁR SVÁJCI ÓRA** és **ÉKSZER** üzletben megkönnyített fizetési feltételek mellett is,  
Budapest, VII, Thököly-út 26. Telefon 1-404-38.  
Saját javítóműhelyek.

*A tűzoltótanfolyamok gondos parancsnokai*  
**biztosítják hallgatóikat**  
*személyenként 20 fillérént*  
**a Magyar Országos Tűzoltó-Szövetség Segélyző Pénztáránál**

**Gazdák Biztosító Szövetkezete**  
**Budapest, IX, Üllői-út 1**  
**Telefon 1-878-70**

Tűz-, jég-, élet-, baleset-, szavatossági, betöréses-lopás elleni, autó- és állatbiztosítás. Képviselet minden városban és községben! Kartelen kívül!

**KÖHLER ISTVÁN**

BUDAPEST, X., KORPONAI-UTCA 21. SZÁM

**FECSKENDŐ-, SZIVATTYÚ- ÉS  
TÜZOLTÓFELSZERELÉSEK GYÁRA**GYÁRT: modern motoros, turbinás és dugattyús tűzoltó-  
fecskendőket, tűzoltószereket, felszereléseket és  
szivattyutelepeket a tűzoltás és üntözés céljaira

ALAPÍTVÁ 1896

**MÁTRAI ANTAL ÉS TÁRSA R.-T.**Mindennemű  
tűzoltófelszerelési cikkek  
raktárról kaphatók

BUDAPEST, I, FEHÉRVÁRI-ÚT 98. — Központi iroda és gyári telefon: 2-693-07

Gyárt: kézi és motorfecskendőket, mindenféle létrákat, motollákat, vízhordó- és üntöző-lajtokat, szerkocsikat.

**BOROS EGYENRUHÁZAT**Tűzoltósági felszerelések,  
sapkák és egyenruhák.**Budapest, VIII, Baross-tér 6.** (Fiumei-út sarok)

Régi, megbízható, olcsó cég.

Egyesületeknek előnyárak.  
Kedvező fizetési feltételek.**Egyenruhaszabóság és sapkaműhely**

a helyszínen.

**WALTHER E.****BUDAPEST, IV,****PETŐFI SÁNDOR-Ú. 6, FÉLEMELET 5**

GYÁRT

**RENDEJELEKET,****É R M E K E T,****ZOMÁNCJELVÉNYEKET**

MINDEN CIKK:

E L S Ő R E N D Ű

HAZAI GYÁRTMÁNY!

**FELTEN ÉS GUILLEUME RT., BUDAPEST, I.**

a budapesti hivatásos tűzoltóság szállítója

GYÁRT: BELÜL GUMIZOTT TŰZOLTÓTÖMLŐT  
kívánt méretekben és nyomásig.

LEVÉLCÍM: BUDAPEST 113. POSTAFIÓK. TELEFON: 2-588-80

Hazai  
gyártmány!**MINIMAX**a legjobb magyar gyártmányú kézi tűzoltókészülék. Nem hason-  
lítható össze a különböző utánzatokkal. Felvilágosítással szolgál a  
**MAGYAR MINIMAX RT., BUDAPEST**  
GYÁR, IRODA: VI, RÓZSA-UTCA 85. TELEFONSZÁM: 1-237-31**CORVIN ÁRUHÁZ RT.**

BUDAPEST VIII, BLAHA LUJZA-TÉR 1-3

**Budakalászi Textilművek Klinger Henrik rt.**

Budapest, V., Wekerle Sándor-utca 11.

Tűzoltósági cikkek gyártmányai:nyers és ruggantázott kender-nyomótömlők a legmagasabb légkörnyomásig, ugró- és takarópony-  
vák, mentőtömlők, összecsapható és merev tűzivedrek, impregnált csővezetőkabátok és nadrágok,  
csíkos övszövetek, mosózubbonny- és nadráganyagok. — Laktanyaberendezési tárgyak, u. m.:  
szalmazsákok, fejbánkosok, törülközők, lepedők, stb.**FIGYELMEZTETÉS.** Szolgálati érem-igénylésnél a kérvények jó előre, de legalább egy hónappal  
az óhajtott határidő előtt beküldendő. A kérvénnyel egyidejűleg az igényelt érmek, érem-  
szalagok és éremigazolványok ellenértéke is befizetendő a Magyar Országos Tűzoltó-Szövetség  
(Budapest, IV, Bástya-utca 13) 23.297. számú csekk számlájára.





A TŰZRENDEZÉSEI KÖZLÖNY  
ÁLLANDÓ MELLÉKLETE  
III. ÉVFOLYAM 10-12. SZÁM  
BUDAPEST, IV. BÁSTYA-UTCA 13. SZÁM

A MAGYAR ORSZÁGOS TŰZOLTÓ SZÖVETSÉG  
MEGBÍZÁSÁBÓL SZERKESZTI ÉS KIADJA  
LUKÁCS ZOLTÁN DR

1937 JÚN. 1 — JÚN. 15  
ELŐFIZETÉSI ÁRA A TŰZRENDEZÉSEI  
KÖZLÖNNYEL EGYÜTT ÉVI 12—PENGÓ

## Elmélet ~ és gyakorlat

### Mustárgázas sérülések a debreceni egyetemi klinikákon és annak tanulságai

Írta: Rehák Tamás tüzoltóparancsnok

A világháború alatt a támadó és védekező gázharc céljaira alkalmas harcanyagok, valamint védőeszközök vizsgálatát — mint általában ismeretes — a Berlin-Dahlem-i „Kaiser Wilhelm Institut” tudományos és kísérleti intézet végezte a német hadvezetőség megbízásából. Volt idő, amikor a gázharc és védekezés lehetőségeit 200 tudós és kémikus, 1500 segédszemélyzet lázas munkája kutatta, akiknek számához még nagyszámú kívülről kutató is csatlakozott. Ezen nem is lehet csodálkozni, mert hiszen kb. 300.000 szerves vegyületet ismernek a vegyészek, amelyeknek mindenesetre csak egy töredéke alkalmas hadi célokra. A németek a háború alatt kb. 700 vegyületet vizsgáltak felül abból a szempontból, hogy vegyi háború céljaira alkalmasak-e. Azóta a felülvizsgált vegyületek száma kb. 5000 körül mozog.

A világháborúban lefolytatott tudományos vizsgálatok, ellenőrzések és harctéri viszonyok tapasztalatai szerint — mint tudjuk — mindössze kb. egy tucatnyi volt azoknak a vegyi anyagoknak a száma, amelyek „... megméretvén, alkalmasnak találtattak...” A bevált harcanyagok nagyrésze a vegyészek előtt régen ismert és egyszerű vegyület volt (pl. klór, foszgén stb.), más részét azonban fáradságos módon kellett felkutatni és jelentős nehézségek között előállítani. Gázharc céljaira minden körülmények között alkalmas „egységes” harcanyag ma sincs... A körülményes módon előállítható harcanyaggyártás nehézségeire jellemző a németek által úgynevezett „álarctörő” és „tarka lövészet” céljaira (ingerlő Clark és fojtó foszgén) használt Clark I. és II. füstök esete, amelynek gyártására csak a német anilingyarak vállalkoztak és amelyeknek előállítása a világháború alatt az antantnak már nem is sikerült.

Prof. Dr. Flury: *Über den chemischen Krieg* (Gasschutz u. Luftschutz, Berlin, 1937 márciusi száma) címen tartott előadásában annak a nézetének ad kifejezést, hogy az ingerlő harcanyagok a jövő háborújában is szerepelni fognak. Ugyanígy vélekednek egyébként az orosz szakértők is. A „zöldkeresztes” fojtó, tudoméreg-csoportba sorolhatók pedig offenzív harcanyagok és ma már kb. ezer kivizsgált vegyület közül választhatók ki... A hólyaghúzó „sárgakeresztes” csoportba sorolt világháborús mustárgáz ma is változatlanul

megőrizte a „gázok királya” címét... Vele tehát feltétlenül számolni kell!

Annak a leszögezése mellett, hogy a világháború alatt a gázharc terén az általános fölény és a kezdeményezés a németek oldalán volt — dr. Flury szerint is — számolni lehet azzal, hogy a jövőben a kezdeményezés az ellenkező oldalon lesz. Mindenesetre — ugyancsak dr. Flury szerint — balgaság volna azt hinni, hogy ott fog kezdődni minden, amint a világháború végén abbamaradt. Két évtized bizonyára nem múlt el nyomtalanul, mert mindenütt dolgoztak és dolgoznak hadiarzenálokban.

Amikor cikkem élére „Elmélet és gyakorlat” címet választottam, tulajdonképpen nem is a fentiekre akartam szólni, hanem rámutatni, a debreceni klinikákon történt sajnálatos mustárgáz fertőzések esetéből kihangsúlyozni a valóság, az élet, a gyakorlat nagy fontosságát és főként annak oktató, tanulságnyújtó jellegét. Úgy vélem, hogy az alábbiakban ismertetett eset és a némi nehézségek között megszerzett fényképek közlése jobban felhívja a bajtársak figyelmét is a légmentes szerteágazó problémái között a gázvédelem korszerű megszervezésére, a védekezés minél szélesebb körű megismerésére, mint a kizárólag elméleten alapuló cikkek sorozata...

Az ezúttal időszerű mustárgáz, ez az alattomos ellenség egyébként már a világháború alatt a gyakorlatban eredményesen rácsafolt az egyoldalú elméletre. Amint tudjuk, a mustárgáz már a világháború idején több mint félévszázad óta ismert vegyület volt. A háború alatt angol, francia és orosz kutatók is gondoltak rá, de elméleti megfontolások alapján elvetették a vele való foglalkozást, főként azért, mert hatását lassúnak minősítették. Lommel és Steinkopf német vegyészek 1916 tavaszán egymástól függetlenül és csaknem egyidőben hívták fel rá a német hadvezetőség figyelmét. A kísérletek és gyártás annyira elhúzódtak, hogy harctéri alkalmazására csak 1917 júliusban került sor, megint csak Yperen-nél. Innen Yperit neve, a Lost név pedig a két német vegyész nevét örökíti meg. Az antant csak 1918 nyarán alkalmazta a fronton. A mustárgáz harctéri hatása az elméletet és a kísérleteket is alaposan megcáfolva, a gyakorlatban rendkívül hatásos vegyi harcanyagának bizonyult.

Anélkül, hogy a mustárgáznak — ennek az olajszerű folyadéknak — vegyi összetételére stb. kitérnék, egyszerűen utalok a Tűzrendészeti Közlönyben megjelent ezirányú cikkekre. Ezúttal lássuk csak magát a *mustárgáz élettani hatását* és az ellene való védekezés és *első segélynyújtás* módjait, amely szempontból a debreceni eset felette *tanulságos, sőt nemzetközi érdekességű*. Első ízben történt ugyanis — legjobb tudomásom és a szakértők szerint — hogy a mustárgáznak az *ember belső szerveire való közvetlen hatását* tanulmányozni lehetett, egy sajnálatos *öngyilkossági* eset kapcsán.

A debreceni egyetemi klinikák sebészeti osztályán az egyik tanársegéd mustárgázzal tudományos kísérleteket végzett, értesülesem szerint rákkutatással kapcsolatosan. Ez év március hó 19-én a hozzá beosztott egyetemi altiszt öngyilkossági szándékából kb. öt köbcentit vett be, ill. nyelt le. Az öngyilkosságot azonnal észrevették, mivel az illető ittas volt és a jelenvolt feleségének is hangoztatta öngyilkossági szándékát. Miután a beteg saját osztályán nem engedett magának segítséget nyújtani és mert pillanattal a segítségül hívott sebészorvosnő nem ismerte, hogy a mérgezés mustárgázzal történt és ennek külső nyomai sem látszottak — t. i. mustárgáz-mérgezésnél a hatás csak később, órák múlva jelentkezik — egy még érintetlen csomagolt mustárgáz üvegcset zsebébe tett és a beteget lábon átkísérték a szomszédos belgyógyászatra. Ott azonnal *gyomormosást alkalmaztak és csak annak megtörténte után került kivizsgálásra a mérég mibenléte*. Ennek tudható be, hogy a gyomormosásnál segédkező orvos és ápolók csak kb. *háromnegyedóra múlva fertőtlenítették magukat, amikor természetszerűleg már késő volt*. Tudjuk ugyanis, hogy a *mustárgáz csepphatását közömbösíteni lehet, de csak az első 3—5 per-*

*cen belül*. A fertőtlenítés *klórmésszel*, illetve *káliumpermangánnal* történt.

A gyomormosásnál segédkező orvos *alkarján — a ruhán át — szenvedett fertőzést*. Tudjuk, hogy a *mustárgáz ruhán, bőrön stb. is áthatol*. Az *ápolónő*, aki a beteg fejét tartotta, súlyosabb fertőzéseket szenvedett, nagyrészt a beteg hányadékától.

Különösen jellegzetesek az 1., 2. és 3. számú ábrán látható sérülések, az első, harmadik és huszadik napon. Nyilvánvaló, hogy a *kisegítő férfiápoló* alkarján látható sérülések töményebb fertőzésre vezethetők vissza, jóllehet őt is a gyomornedvvel érintkezett és felhígult hányadék érte csak, tehát nem tömény mustárgáz. Jól láthatók a képeken az első napon jelentkező hólyagok, majd azok felszakadása után az izomba beszívódott anyag fekélyhatása. Tudjuk, hogy a mustárgáz hatása bőrön kb. 1—10 óra múlva jelentkezik, a fertőzés erőssége szerint. Először a bőr fertőzött részén pirosodás, majd duzzadás, aztán hólyag és későbbi időben mélyreható fekély, mely általában nehezen és hosszú idő alatt gyógyul, súlyosabb esetekben visszamaradó hegesedésével.

Tanulásgként itt említem meg Dunay: „*Műszaki gázvédelem alapelemei*“ című most megjelent könyvét, melynek 79. oldalán a szerző azt írja, hogy a mustárgáz hatása csak kb. 8 óra múlva jelentkezik. Ez nyilván téves. Ugyancsak téves ebből a szempontból dr. Frühwald István „*Gázharc*“ című könyve is, aki 5—6 óra lappangási időt ad meg. Dr. Telbisz „*Harcgázbetegségek kór- és gyógytana*“ című ismeretes könyvében 2—4 órát említ, mint tünetmenteset. Fenti betegeken a tünetek kb. 3—4 óra után jelentkeztek. A fentebb említett 1—10 óra lappangási időt dr. Wirth—dr. Muntsch említik Die Gefah-

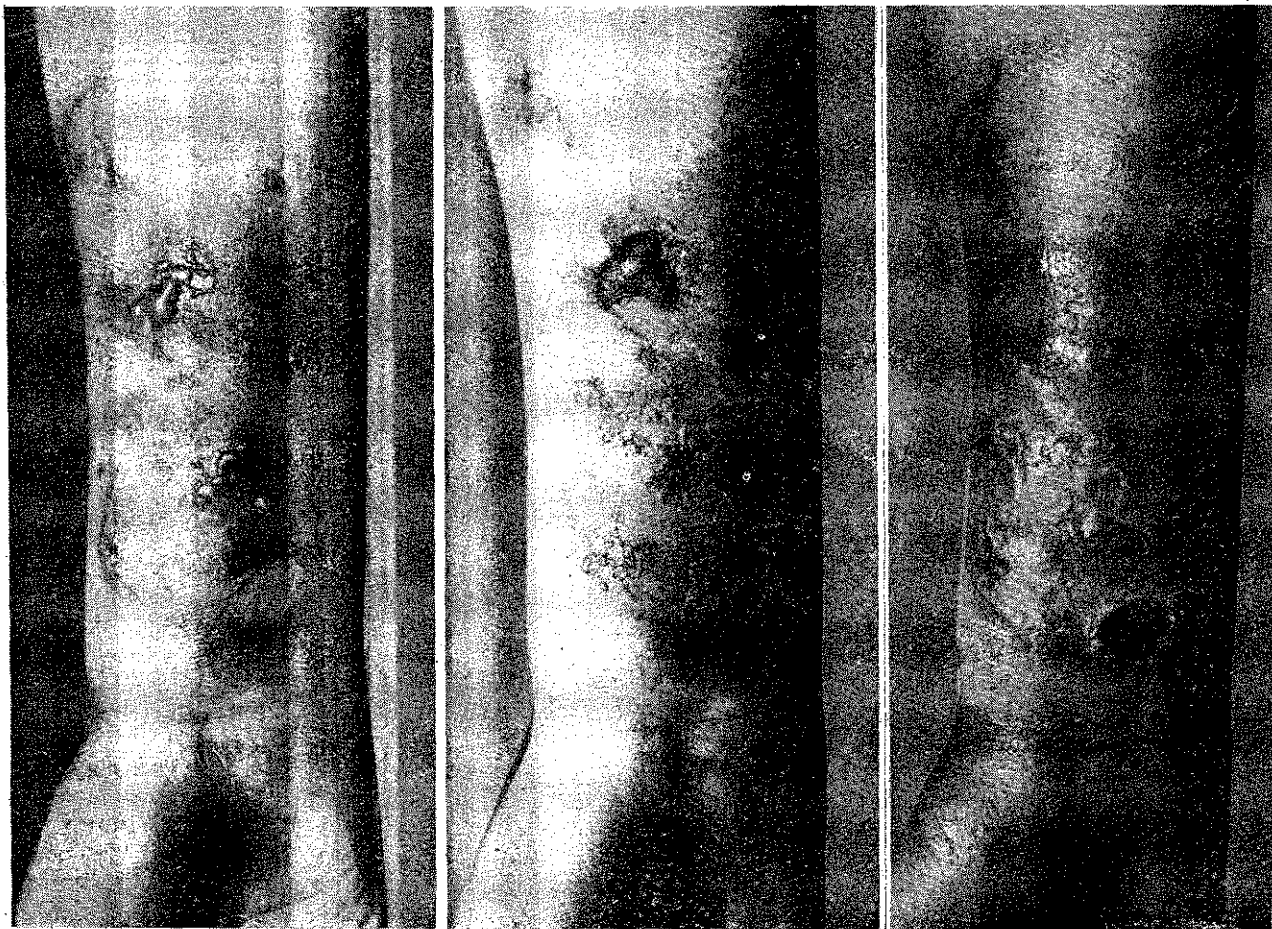

1. Első napon

2. Harmadik napon

3. Huszadik napon

A szájon át való fertőzéssel öngyilkosságot elkövetett altiszt belső részein a mustárgáznak nyomát sem találták, elváltozásokat nem okozott. Mindössze a vér — felszívódás folytán — lakk-szerűen besűrűsödött. Az öngyilkosság délelőtt 10 óra körül történt tömény mustárgázzal, a halál délután 5 óra körül, tehát kb. 7 óra mulva következett be. Orvosi és tudományos szempontból egyedül álló és érdekes az eset annyiban, hogy az egyébként igen érzékeny *szájban, nyelőcsőben, gyomorban, belekben a mustárgáz látható nyomokat nem okozott*, míg az ápolók és orvosok bőrén a hatás már korábban jelentkezett.

Ezek után bizonyára helyénvaló lesz a mustárgáz-sérüléseknél alkalmazható *első segély* módjaira rámutatni. Ezek: klórmeszes péppel vagy klórmészpuderral 3—5 percen belül való beborítása a fertőzött bőrnek, majd 2—3 perc után a pépet eltávolítva, szappanos vízzel alaposan lemossuk. A bőrre jutott folyadékcep-

0.5—1 százalékos klóramin-oldattal — vatta-segélyével — kell lemosni. Szemsérülésnél egyszázalékos nátriumkarbonátos öblögetés (szóda-bikarbóna), ugyancsak vattával. Bórvíz. Alkalis szemkenőcsök. Könyveztetés útján való eltávolítás. Vigyázat, klórmésznek nem szabad a szembe jutni! Mustárgázgőzök belégzése esetén 0.1 százalékos káliumpermanganatos szájöblögetés. *Gyógykezelésre* vízgőzbelégzés menthol-eukalyptus pótlással, vagy anélkül. Gyengén alkalikus oldatokkal való toroköblögetés. Oxigénbelégzés. Szíverősítő. Általános erősítők.

A mustárgáz *gőzeinek* a tüdőre és a légutakra való hatása ellen a *gázálarc*, illetve a szűrő aktív szén rétege véd.

A mustárgáz elleni műszaki védelem eszközei — gumiruha —, épületek, tárgyak, terep *gázmentesítése*, gázfertőtlenítő és *fürdőállomások* kérdésének tárgyalása már túlhaladná a cikk keretét.

## A Légoltalmi Liga megalakulásának szükségessége

Írta: ifj. Szabó Zoltán dr

Végre eljött hazánkban is az ideje annak, hogy innen-onnan halljuk emlegetni azt, hogy szükség van légoltalmi szervezkedésre. Sokan vagy utitapasztalatok, vagy irodalmi felkészültség, tájékozottság alapján tudomást szerezve a külföld légoltalmi munkásságáról, ráébredtek arra, hogy mi már majdnem tizenöt esztendőt veszítettünk és elmaradtunk a külföld mögött lakosságunk légoltalmi megszervezése tekintetében. Ezeket a fel-feltörő hangokat örömmel kell fogadnunk, mert ezek a mi élni, dolgozni, küzdeni akarásunk jelei. Különösen öröm ez, ha tudjuk azt, hogy e hangok a fiatalabb generáció köréből hangzanak el, mely generációé a jövő, a jelen kor álmainak a megvalósítása, a régi magyar határ megszerzése. Az idős generáció még nem ébredt tudatára a valóságos jelennek vagy álmodat hajszol, vagy mesének tartja, misztikus képzelődésnek a jövő háborúját, vagy lefoglalják önös érdekek, a pillanatnyi létfenntartás munkája, így a mára gondolva, a holnap elfelejtődik egyelőre. Ez a pillanatnyi mának hangulata a Légoltalmi Liga megalakulásának hajnalán.

1932 októberében lelkes örömmel, hazafias lángolással gyűlt össze egy őszi este a pesti egyetem egyik termében mintegy 25—30 ember. „Megalakul a polgári légvédelem“, hallottuk örömmel mi, aggódólelkű, jövőbe látó, hazánkért rajongó fiatalok. A hazai légoltalom lánglelkű apostola, Petróczy István ny. repülőezredes, a magyar anyákra és a jövő kis magyarok életére gondolva bontogatta a légoltalom zászlóját. Beszélt tüzzel és lelkesedéssel, mint 1932 előtt és azóta is annyiszor és hiába. A szél nem volt elég erős ahhoz, hogy szétvitte volna igéit hazánkban. Még nem volt időszerű ez a probléma a politika kulisszái mögött, még nem ébredt rá a nemzet arra, hogy mennyire önmagunkra vagyunk hagyatva; még akkor és azóta hányszor csak a környező nagy nemzetek erejében s nem a saját erőnkbe bízva gondoltunk talpra állni.

1937 márciusában történt újabb kezdeményezés azzal, hogy az idej Nemzetközi Vásár légoltalmi kiállításának megrendezését az ala-

kuló Légoltalmi Ligára bízta az Országos Légvédelmi Parancsnokság.

Megalakul végre tehát a „Légoltalmi Liga.“ Közérdek, államérend. Polgárság önvédelme, honvédelem. A magyar jövő biztosítása. Ez a pár mondat az, amit a mi szemünkben a Légoltalmi Liga jelenthet, illetve jelentenie kell. És mégis akadnak politikai elgondolások és titkos sugdolozások, amelyek el akarnák fojtani önös érdekek szemmeltartása előtt a hon érdekét.

Szükségesnek látom, hogy rámutassak mindama körülményre, mely a Légoltalmi Liga szükségességét, mint nemzetvédelmi szervezettséget hivatva van bizonyítani, azért, mert vannak még egyesek, akik ezt félreértik vagy a „patópálias“ nemtörődömség vagy az önzés, vagy az üzleti érdek mezébe burkolózza. Hogy ezt megtehessem, rá kell mutatnom arra, hogy bizonyos szempontból jó, ha a külföldi irányú szervezkedései mögött elmaradtunk tizenöt évvel. Jó, mert eltanuljuk tőlük a jól bevált és helyes irányt, természetesen azt magyar ruhába öltöztetve, a magyar lélekbe átcsöpögtetve. Ez a tizenötévi késedelem nem jelent semmi súlyos következményt, ha minimum 4—5 évig nem lesz háború vagy ha a politika el nem nyomja a haza érdekeit szolgáló intézményt; a késés súlyossá csak akkor válnék, ha kíméletlen egyénieskedő üzletszerűség mezében a mitsem sejtő, a ligától megoldást váró népréteggel szemben támogatás helyett anyagi üzérkedések folynának.

A Légoltalmi Liga megszervezésével kapcsolatosan előnyösnek látom röviden szólni külföldön, hogy mit látunk ott.

Csonka határainkkal érintkező kisantantálmok között Csehszlovákia a legszervezettebb légoltalmi szempontból. Főleg a katonai légvédelemre fektettek fősúlyt és ami arra vall, hogy tekintetbe veszik az ország hosszú, stratégiai

**Légítámadás ellen védekezz!**

szempontból káros alakját, továbbá a nemzetek tagoltságát a határokon belül. A légoaltalmat semmi esetre sem hanyagolják el elsősorban a tiszta cseh lakosság körében és a nagyobb ipari városokban (l. Prága légoaltalmi gyakorlata és bemutatója), másodsorban a nemzeti kisebbségek körében, ahol ez a légoaltalmi propaganda és tevékenykedés főleg azt van hivatva bizonyítani, hogy a cseh állam sokkal több jót és előnyt biztosít honpolgárainak, mint a kisebbségeket maguknak tulajdonító és jogos követelésekkel felépítő környező államok. Jugoszláviában a „Vöröskereszt” és Romániában a „Gázvédelmi társaság” intézi a lakosság önvédelmét. Szervezésben ugyan alul maradnak Csehországgal szemben, de működésben már legalább két évvel megelőzték Magyarországot. Ausztria a honpolgárainak egyéni védelmének megszervezésében túl van a kezdet nehézségein. Szervezésben és kiképzésben, oktatásban és gyakorlati munkában hatalmas lendülettel dolgozik a légi veszély borzalmait ellen. Iskolákban és egyetemeken, egyesületekben és a polgári lakosság körében előadások és bemutatók rendezésével lassan, de biztosan kialakítja a helyes önvédelmet.

A nagyhatalmak közül Anglia és Franciaország elsősorban az aktív (elhárító) légvédelemmel és az ellentámadó légi haderővel foglalkozva, nagy anyagi áldozatokat szentel légi haderejének kiépítésére. Azonban tekintetbe véve a Páris és London ellen lefolyt légi támadás gyakorlatainak eredményeit, ráébredtek arra, hogy a tisztán csak légvédelmi szervezkedés nem nyújt a polgári lakosoknak biztos védelmet. Megindult mindkét országban a légoaltalmi munkásság, amit egyes propagandakönyvek (Légi háború 1938-ban, Prága nincs többé) csak előre mozdítanak. A szervezkedés és a gyakorlati kiképzés gyorsan halad előre, hiszen az állam költségvetésében szerephez jut a polgárság önvédelmének szükséglete elég jelentős összeggel.

A velünk baráti érintkezésben levő, katonai megszervezettségben hatalmas lendülettel dolgozó államok közül Olaszország van légoaltalmi szempontból leginkább elmaradva Lengyelország és Németország mögött. A légvédelmi törvényük alapján a szervezkedések és irányelvek lefektetésével a polgári lakosság körében a hatóságok és katonai intézmények vezetésével indult meg a passzív légvédelem, amely szervesen együtt működik a fasizmus olasz nemzeti mozgalmával és ez nemzeti egységet biztosít, ami záloga a sikeres légoaltalmi munkának.

Nagy szervezettségről, munkáról tanuskodik a Lengyelország ligája (L. O. P. P.) 1923 óta, mely elsősorban a gyárak működését sürgette egyéni védekező eszközök előállításával, másodsorban ráfeküdt a propagandára oly lendülettel, melyet nem szabad figyelmen kívül hagynunk: oktató-, kiképző- és propagandafüzetek, állandó és vándorkiállítások rendezése, gyakorlati bemutatók, felvilágosító és a légoaltalom szükséges és észszerű voltát bizonyító előadások, végül pedig e nagyszerű és állandóan folyamatban levő propagandamunkára támaszkodva, a légvédelmi törvény rendelkezései alapján, hivatalosan is megkezdte és folytatja a la-

kosság beszervezését, felvilágosítását. E munkájuk annyira előrehaladt és oly iramot vett, hogy a németországi szervezett légoaltalom után következnek és itt-ott, különösen a vidék légoaltalmában, továbbá az egyes női beszervezett munkások tekintetében felülmulják a német szervezkedést és kiképzést.

Európában, illetve nyugodtan mondhatni, a világon, a legalaposabbnak látszó munkát és tevékenykedést Németország mutathatja fel. Elsőrangú propagandával, kitünő illusztrált szak- és általános folyóiratokkal, rádió- és iskolaelőadásokkal, elsőrangú szaktekintélyekkel és légoaltalmi szempontból világhírű gyáriparral rendelkezve, egységes és céltudatos irányítás mellett, rendkívül önfegyelmezett és vasakaratú germán népek között könnyű volt aránylag az előttünk is példaként lebeghető R. L. B. (Reichs Luft-Schutzbund) létesítése. A német szervezkedés példája csak követésre és nem majmolásra serkenthet. A mi légoaltalmi szervezkedéseinkben mindig szem előtt kell tartani a magyar nép lélek megnyilvánulásait, és nem lehet egyik állam légoaltalmi tevékenységének eredményeit minden lelki kommentár nélkül a magyar lélekbe átültetni. A német munka és az eredmény megszabja az utat a magyar légoaltalmi szervezkedésnél, a lengyel munka és a szervezési irány követendő példa, az a tudat pedig, hogy Európában csak Monakónak nincs meg kívülünk a légoaltalmi szervezete, nem elcsüggedést kell hogy eredményezzen, hanem azt, hogy összefogva dolgozzunk légoaltalmi ligánkért!

Ez a külföldi szemle eredményezi azt, hogy ráébredjünk arra, hogy a légoaltalom sürgős megszervezésére és munkájára feltétlenül szükségünk van. A párisi környéki békék és a Trianoni szerződés ocsmányságai, a kisebbségeink szorongatott helyzete igazságért kiált az égbe. A madridi állapotok, az Orosz Szovjet kommunizista törekvései letörésre várnak, meddő politikácskák ide-oda odázásokkal nem lesz semmi pozitív eredmény, az egyes államok belső fegyverkezési törekvései pedig csak azt mutatják, hogy minden lassan érlelődik egy újabb háborúra, amit az öns célok hívnak életre és az egyéni nemzeti érdekek fognak vezetni.

Háború a modern tervszerű fegyveres eszközökkel. Mit jelent ez? Csak azt, hogy az a nemzet, amely nem fordít gondot saját polgárságának jogos önvédelmeire, el fog pusztulni.

Ezt mi magyarok nem engedhetjük és nem akarhatjuk. Ez az a gondolat, amely életre hívja a magyar légoaltalmat, melyért küzdeni, melyben dolgozni minden magyarnak kötelessége, ha hazáját szereti és ha a szenthatárok között a jövőben élni akar.

Várjuk és esdjük a Légoaltalmi Liga megalakulását azzal a tudattal, hogy ez felül áll minden pártpolitikán, a nemzet egységét magába tömörítve feladatul és célul azt tűzi ki zászlajára, hogy a fenyegető légi veszéllyel szemben a védekező polgári lakosságát irányítsa a biztos önvédelemben.

**Csonka János gépgyára** gyártja a

mindenhol bevált, tökéletes **tűzoltómotorokat!**



# Tűzrendészeti Közlöny

A Magyar Országos Tűzoltó-Szövetség hivatalos lapja

Megjelenik minden hó 1-én és 15-én

Szerkesztőség és kiadóhivatal:

**BUDAPEST**  
**IV, Bástya-utca 13**

Előfizetési ára egész évre 12 pengő a Polgári Lég- és Gázoltalom című melléklettel együtt. — A szerkesztőség címére küldött szakcikkokat, ha közlésre alkalmasak, díjazzuk

Az előfizetési és hirdetési díjakat a Magyar Orsz. Tűzoltó-Szövetség 23.297. számú csekk számlájára lehet beküldeni. Csekkúrtap minden postahivatalban kapható.

Ajánlva a m. kir. belügyminiszter úr 107.641—1937. B. M. sz. rendeletével („Belügyi Közlöny“ 1937. évi 6. sz.) a vármegyék, városok és községek számára.

A Magyar Országos Tűzoltó-Szövetség irodája:  
Budapest, IV, Bástya-utca 13. — Telefon: 184-794

## Tűzoltótestületek a lapot tagdíj fejében kapják

### HŐSI HALOTTUNK

Alig fél éve, hogy a székesfővárosi tűzoltóság a hősi halált halt Bozzai István tűzoltót utolsó útjára kísérte, június 8-án ismét szomorú kötelességet teljesített, midőn a Globus Nyomdai Műintézet VI, Aradi-utca 8. szám alatti mélynyomó üzemében kitört tűz oltása közben a segíteni akarás és a kötelességtudás szent mezején hősi halált halt Berki József székesfővárosi hivatásos tűzoltót a Flumei-úti köztemetőben örök nyugalomra helyezte.

A tragikus módon elhunyt tűzoltót Budapest székesfőváros közönsége a saját halottjának tekintette, dízsírhelyet adományozott számára és a hősokeket megillető fényes temetéséről is gondoskodott.

Bár a temetés a délelőtti órákban zajlott le, mégis több száz főnyi tömeg gyülekezett a halottasház körül, mint az elhunyt hozzátartozói, ismerősei, barátai, valamint a tűzoltó bajtársak hozzátartozói.

A temetéshez a székesfővárosi tűzoltóság 2 tiszt és 294 tűzoltóból álló díszszázada a Kún-utcai központi tűzoltólaktanyából vonult a halottasházhoz. Tekintettel arra, hogy a temetés hétköznapi délelőttjén volt, a magán-, valamint az önkéntes tűzoltóságok csak küldöttségekkel tudták képviseltetni magukat. A Budapesti Önkéntes Tűzoltótestület 4 fővel, a Magyar Textilfestőgyár tűzoltósága 2 tiszt és 6 fővel, a Goldberger S. Sám. és fiai óbudai telepének tűzoltósága 4 fővel, a Magyar Ruggyantaárugyár tűzoltósága 4 fővel, valamint az elhunyt szülőfalujának, Polgárdi községnek önkéntes tűzoltósága 2 tiszttel képviseltette magát. A részvétben osztozott a „Globus“ nyomda mélynyomó munkásainak szervezete, amely szép számú küldöttséggel szintén részt vett az elhunyt végtiszteségén.

A kivonult díszszázad a halottasház előtti térségen az elhunyt ravatalától jobbra és balra arcvonalban állt fel, míg a VII. őrség, melyhez az elhunyt is tartozott, a koszorúkkal borított,

sisakkal és övvel díszített koporsó két oldalán díszőrséget állt.

Egymásután érkeztek a halottasházhoz Szilágyi Lajos dr. cs. és kir. kamarás, főispán, országos tűzrendészeti felügyelő; Marinovich Imre dr. h. államtitkár, a Magyar Országos Tűzoltó-Szövetség társelnöke, Papp Ferenc országos főtitkárral, Budapest székesfőváros polgármestere és a tűzoltóság felettes ügyosztálya képviselőiben Garancsy Jenő dr. főjegyző és Ambrózy Kálmán dr. tanácsjegyző; a belügyminiszter képviselőiben vitéz Bobory György dr. titkos tanácsos, államtitkár; a m. kir. államrendőrség részéről Török János dr. rendőrfőparancsnok, valamint Szilaveczy Lajos rendőrfőtanácsos nagyobb tisztiküldöttség élén; Radó Attila m. kir. utász százados az Országos Légvédelmi Parancsnokság részéről; a Budapesti Önkéntes Mentőegyesület részéről Ruszwurm Rezső dr. főorvos, igazgatósági szaksegéd nagyobb mentőorvosi küldöttséggel. A megjelenteket a székesfővárosi hivatásos tűzoltó tisztikar élén vitéz Kiss Lajos dr. főparancsnok fogadta.

A gyászszertartást a református vallás szerint Sebestyén Károly, a lágymányosi egyházkerület lelkésze tartotta, akinek mélyreható és szívhezszóló beszéde és imája után vitéz Kiss Lajos dr. főparancsnok lépett a koporsó elé és a következőképpen búcsúztatta a hősi halottat.

Gyászoló Gyülekezet!

Az 1931. év június 8-án egy derék magyar ifjú jelent meg a Kún-utcai tűzoltólaktanyában, hogy tűzoltónak felszereljen. Ezelőtt 6 évvel, talán ebben az órában nagy reményekkel, telve bizakodással, napsugaras kedvvel indult el Berki József új életpályáján és a Mindenható kifürkészhetetlen akaratából váratlanul eltávozott közülünk. Szerető hitvese még el nem feledte szerető ölelését, másfél éves kisfia még most is érzi atyai kezének meleg simogatását, bajtársainak még fülükbe cseng utolsó búcsúszava s máris beteljesült rajta a tűzoltó sors: hősi halált halt

a kötelességteljesítés mezején és porbasujtottan állunk derékbátort fiatal magyar életét befogadó koporsójánál.

Az élet örök harc és küzdelem. A teremtés nem tűr kényelmet, nyugodalmat, mert ez már a halál. Ez az örök küzdelem a tűzoltóknál a tűz elleni harcban jelentkezik és ennek a tragikus emberi sorsnak hősei a mi tűzoltó hősi halottaink.

Egy nemzet életképességét és történelem-álló erejét mindig az jellemzi, hogy soraiból hány olyan kiváló embert tud termelni, akik a maguk kisebb nagyobb pozíciójukban, munkájukat, egészségüket, szükség esetén az életüket is képesek feláldozni valamely magasabb eszme szolgálatában. Berki József tragédiájában is vigasztalást a történelemnek ebből az örök érvényű igazságából meríthetünk. Jól tudom, hogy ez a megállapítás nem gyógyítja be a hozzátartozók szívén ejtett mély sebeket, de az elmúlásnak ez a tanítása és tanulsága enyhítő balzsam mély fájalmukra.

A halál mindig példa. Példája az élet mulandóságának. Példája annak, hogy aki férfiként el akarja végezni azt a munkát, amit az élet számára kijelölt, annak úgy kell berendezni a maga életét, hogy azt a munkát, amelynek elvégzésére hivatott, be is fejezhesse. És ha befejezte azt a munkát, akkor nem élt hiába. A halál akkor nem visz el meddő embert. Marad mögötte egy emlék, saját munkája, vagy önfeláldozó hőstette, mely az utódokon példaként vagy tanításként tovább él.

A mi kedves bajtársunk, akit ma temetünk ilyen világító és tanítópélda lesz nekünk mindörökre. Férfinak született, férfiúi hivatást vállalt. Vállalta a legnehezebb harcot, amely az ősembertől kezdve a mai kor férfiáig minden férfi számára megpróbáltatást jelentett: vállalta az elemekkel vívott harc nehézségeit. De nem azért vállalta, hogy önző önmagát megvédje, vagy csupán a sajátmaga életéért harcoljon. Vállalta azért, hogy harcoljon a védtelenekért, a meglepettekért, a rémületükben elgyöngültekért, a veszedelem torkába esett gyanutlanokért. Férfi volta a javából, aki teljesítette azt, amire hivatott: megvédte embertársait az elemek pusztításától és ebben a férfiasságában az új ember-típusa volt, aki tudott harcolni akkor is, mindent kockáztatva és feláldozva, amikor nem a saját magáról, hanem másokról volt szó.

Ma valamennyien egy új és jobb világ keresői vagyunk. Ennek az újjvilágnak a megtalálója az a férfitípus, akinek egyik kiváló férfiát ma temetjük. Ezért nagyjelentőségű az ő példája, amely ha ma szomorú is azoknak, akik siratják, de egyben dicsőség is, hogy ilyen férfit sirathatunk.

Berki József hősi halálában az élete tükröződik: a másokért való élet, csak a köznek és közért élt. A Mindenható megengedte azt, hogy tűzoltói kötelességteljesítés közben hősihalált haljon és példát mutasson a késő utódoknak. Fájó szívvel, de büszkén veszünk Tőled búcsút, mert méltónak találtattál mint tűzoltó az elemekkel vívott harcban. Nyugodtan léphetsz az Úr színe elé, kötelességedet mindenben teljesítetted.

Kedves Bajtársunk! Pihenj és álmodd szelíden örök álmodat. Hős magyar lelked itt lebeg közöttünk, ahol kötelességedet utoljára teljesítetted és itt sugárzik bajtársaid százai körül, akik a Te sírodól erőt, bátorítást merítenek a jövő küzdelmeikre.

Menj utolsó utadra! Isten Veled!

A magasszárnyalású beszéd a tűz elleni örökös harcban megedzett tűzoltóbajtársak szeméből is az őszinte részvét könnyeit csalta elő.

A beszéd elhangzása után a „Vespág“ gyári tűzoltózenekar gyászindulóinak hangjai mellett megindult a menet, élén a tűzoltó díszszázaddal. A koszorúkkal borított halottas kocsit két oldalt fáklyás tűzoltók kísérték és a VII. órség legénysége, majd utánuk a család, a küldöttségek és a nagyszámú résztvevő közönség következett.

A sírhelyen, ahol a hős bajtársat örök nyugalomra helyezték, a lelkes rövid imát mondott, majd a négyszögletformált és feszes vigyáz-állásba merevedett csapatok tisztelgése és a „Tűz van!“ kürtjel szívbemarkoló hangjai mellett az örök törvény beteljesüléseként Berki József hősi halált halt tűzoltó földi porhüvelyét visszaadták az anyaföldnek.

A föld betakarhatta, sírján egyszerű fakereszt áll, de emléke itt él közöttünk örök idő-kör és fennhirdeti, hogy Berki József tűzoltó az önfeláldozás magasztos útjain haladva megvetette a földi életet és meghalt a közért.

## A jó tűzoltóparancsnok

július hónapban

- A községben és a szertárban tartott alapos szemle után a takarékoság figyelembevételével összeállítja a tűzrendészet és tűzoltóság jövő évi szükségletének költségelőirányzatát és e hónapban benyújtja a községi elöljáróságnak azzal a kérelemmel, hogy azt az 1938. évi községi költségvetés megfelelő fejezetén állítsa be.
- Az elkészített nyári gyakorlati oktatás tervete szerint a tömlőfektetéstől kezdve ismételi a tűzoltógyakorlatokat és azokkal megelőzőleg fegyelmező rendgyakorlatokat tart.
- Jól kiképzett csapatával benevez a járási, vármegyei, kerületi tűzoltóversenyre.
- Ha eddig elmulasztotta volna, haladéktalanul megújítja tűzoltóinak balesetbiztosítását. Minden tűzoltószaktanfolyam parancsnoka szintén biztosítja hallgatóit az Országos Tűzoltó-Szövetség Segélyező Pénztáránál.
- Tisztjét kerületi, altisztjét törvényhatósági tűzoltótanfolyamra küldi.
- Előfizet a Tűzrendészeti Közlönyre, illetve megújítja az előfizetést.
- Tudósítást küld a Tűzrendészeti Közlöny részére a községben történt tüzesetekről és tűzoltóságot érdeklő eseményekről.
- A testület létszámát főleg a leventék utolsó korosztályából kiegészíti.
- Közbenjár, hogy a leventék egy csoportjából tűzoltószakosztályt alakítsanak.
- A folyó évre terbevetett verseny, tűzoltóünnepély időpontját a törvényhatósági, illetve az Országos Tűzoltó-Szövetséghez bejelenti.

*E tüznél Berki József főv. tüzoltó az oltási munkálatok közben hősi halált halt.*

A nagy nyomdavállalatok a napilapok képes mellékletei és egyéb színes nyomtatványok tömeggyártásához rotációs rendszerű, úgynevezett mélynyomógépeket használnak. E gépek vörösrézhangereire maratva vannak a nyomandó képek negatívjai és e hengerek alsó pereme egy vasbádogból készült vályúszerű edénybe ér bele, melyben „Toluol“ anyaggal hígított festék van. A toluol hasonló minőségű mint a benzol, benzol. Veszélyességi foka a benzol után következik, kőszénkátrányból lepárlás és rektifikálás útján nyerik. A benzol fajsúlya 0.884, a toluolnak 0.881. E párhuzamból látható, hogy alig van különbség a két anyag fajsúlya között. A benzol gőzeinek fajsúlya 2.770, tehát jóval nehezebb a levegőnél, így a toluol gőzei ugyanolyan tulajdonsággal bírnak.

Egyik-másik budapesti nagynyomda mélynyomóhelyisége érthetetlen módon az épület pincéjében van elhelyezve. Néhány nyomda azonban már a földszintre helyezte át e tűzveszélyes műhelyét. A hatóságok mindent elkövetnek, hogy ezek a veszélyes gépek többé a földszintnél mélyebb pontra ne kerülhessenek. A meglévő ilyen mélynyomóműhelyek, illetve azok hatalmas gépeinek átépítése nagy feladatot jelent, azonban a bölcs belátás e nehéz feladatot is meg fogja oldani. Kétségtelen, hogy a nehéz toluolgőzőket termelő üzemmél pincénívön nem lehet maradni, honnan a gőzök még szellőztetés útján sem távolodnak el tökéletesen, így azok jelenléte állandó tűz- és robbanásveszélyt jelent.

A gyakori mélynyomóműhely-tüzek miatt egyik-másik nyomdavállalat az előbb említett toluolanyagot tartalmazó vályúk fölé már haboltóberendezést is szerelt fel. E habgenerátor indítókészüléke a műhelyen kívül van elhelyezve, hogy tűz esetén a készüléket zavartalanul lehessen megindítani anélkül, hogy bárki is a tüztől sérülést volna kénytelen elszenvedni.

A mélynyomógépeknél használt papírhengerről a papíryanag gyors lefejtése következtében dörzselektromosság keletkezik, mely szikrákat bocsát ki és az ott jelenlévő toluolgőzőket meggyújtja. E tüzek elég gyakoriak és ez oknál fogva a gépkezelők egy igen érdekes és egyszerű védekezési módot alkalmaznak. Ugyanis a toluolanyagot tartalmazó vályú fölé ott, ahol a papírhenger fut, egy szál fémszalagot — amit karácsonyfák díszítésére használnak — a henger hosszirányában függesztenek fel. Azt tapasztalták a gépkezelők, hogy e fémszalag az apró elektromos szikrákat elvezeti és így azok a toluolgőzőkhöz már nem juthatnak.

A fenti nyomdában is már több ízben volt ilyen mélynyomótűz, ugyanúgy, mint más nyomdában is. Azonban e legutóbbi eset a fővárosi tüzoltóságra nézve, sajnos, tragikusan végződött, mert egyik derék tagja az oltási munkálatok alatt életét vesztette.

Minden tüzoltó tudatában van annak, hogy sorsa szerződés az életveszéllyel. Egyik nap sem biztos, visszatér-e örhélyére és családjához. A fenti esetben is a tragikus körülmények sokkal nagyobbak voltak, mint maga a tűz. Azon-

ban könnyen érthető, mert egy füsttel telt ismeretlen helyiségbe behatolni veszélyes feladat, ahol egy lépésnyire sem látni, nem tudható melyik pillanatban zuhan a tüzoltó egy aknába, nem-e ütközik egy kiálló éles tárgyba, vagy hol szakad rá egy beomló épületrész, vagy a közben beálló robbanás nem okozza-e a tüzoltó halálát.

A Globus-nyomdából június 2-án 20 óra 38 perckor Angermann Károly üzemvezető nyilvános telefonon a tüzoltóságnak jelentette, hogy a mélynyomóműhelyben tűz van. A vett jelzésre a IV. őrség szárazoltó fecskendője, az V. őrség szárazoltó fecskendője és motorfecskendője, a VII. őrség rohamcsapata és motorfecskendője, a központi őrségről generátorszer rendeltetett ki. Egyidejűleg a központról a tisztiautón Benedek dr főfelügyelő és Marinovich gyakornok vonult a tűz színhelyére. Néhány perc múlva a helyszínen megjelent a főfelügyeleti szolgálatban álló Aush főparancsnokhelyettes is, aki a megkezdett oltási munkálatokat vezette.

A helyszínre érkezett őrségek, elsősorban a rohamcsapat, oxigénes légzőkészülékekkel felszerelve és poroltó kézikészülékekkel benyomult a sűrű füsttel teli helyiségbe, ahol az oltást megkísérelték. A kézitüzoltókészülékekkel az oltás nem sikerült, miért is a VII. őrség egy por-sugarat szerelt, melyet a rohamcsapat vett át és folytatta a sűrű füstben az oltást. A rohamcsapat rövid percek alatt sikeresen végzett a tűzzel. A lángok összeomlottak, a tűz megszűnt.

A sűrű füst miatt tájékozódni a helyiségben nehéz volt. Ez oknál fogva a központi őrségről kivonult generátorszer füstszívó készüléket helyeztek üzembe, melynek hatása hamarosan mutatkozott, a füst gyérebb lett és már tájékozódni is lehetett. Ekkor elrendeltetett, hogy az embereket és szerelvényeket rendezni kell. E parancs végrehajtásakor azonnal kitűnt, hogy Berki József, a rohamcsapatba beosztott tüzoltó hiányzik. Az összes tüzoltók a labirintusos pincében keresésére indultak és hamarosan az oltási munkálatok helyétől kb. négy méter távolságra, a mélynyomó rotációs gép mögött a földön, egy forgantyúkar alatt alétan, fekvé megtalálták.

Szerencsétlen tüzoltó bajtársunkat a levegőre vittük, ott az oxigénes készüléktől megszabadítottuk, mesterséges légzést alkalmaztunk addig, míg a mentők megérkeztek, akik ápolás alá vették. Azonban fájdalom, a mentőorvos már csak a beállott halált tudta megállapítani. Mélyen megrendülve voltunk kénytelenek tudomásul venni hős bajtársunk szomorú tragédiáját, mely hű tükre a tüzoltósorsnak.

Az oxigénes légzőkészüléket azonnal megvizsgáltuk és megállapítottuk, hogy a mutatóállás (finiméter) a 70-es vonalon volt, ami még egy háromnegyedóra oxigén tartalmát jelezte. Az oxigént adagoló szelepgombot megnyomva, jól adagolta az oxigént. A regeneráló káliumbetét melege volt, ami a készülék kitűnő működését bizonyítja. Ilyen körülmények mellett az első pillanatokban rejtélynek látszott bajtársunk halála.

E tragikus eset mellett nem lehet elmenni anélkül, hogy az okot jobban ne kutassuk. Már a jövőbeli eshetőségek kiküszöbölése miatt is

szükséges, hogy minden legapróbb részletet is megvilágítsunk. A legpontosabb helyszíni vizsgálat alapján ott, azonnal megállapítást nyert az, hogy Berki az utasítások ellenére elmaradt a sűrű füstben a rohamcsapat többi tagjától, nyilván rosszullét foghatta el. Kijáratot kereshetett, mert a falakon végig kézfej nyomai voltak fellelhetők egészen addig a helyig, ahol holtan találtuk. A már említett forgantyún áteshetett, ott a fájdalomól elalélt és többé hangjelzést leadni nem volt képes. Feltehető, hogy az elaléltságában tüdeje légzést nem végzett, így az oxigén nem tudott a tüdejéig eljutni, így fuladásos halál állott be.

Hogy Berki tűzoltó esés után elalélt, annak bizonyítására szolgáljon az, hogy bajba jutván, nem vette le az álarcot és nem kiabált segítségért, holott tőlünk csak négy méter távolságra játszódtott le a dráma. Közéleben 10—12

tűzoltó működött, ha hangjelzést adott volna le, könnyen kapott volna segítséget, kivitték volna a levegőre és legfeljebb csak a füstben levetett álarc miatt, egy kismérvű füstmérgezést szenvedett volna el.

Berki József tűzoltó halála tipikus tűzoltósors, hősi halált halt mások vagyonának mentése közben, a kötelességteljesítés mezején. E hősi magyar tűzoltó pusztulása újabb veszteség abból a virágoskertből, mely a magyar jövő virágait termeli ki és a boldogabb és szebb magyar sorsot jelenti.

Legyen minden magyar polgár részére megnyugvás e bajtárs hősi halála, hogy nemcsak szóvirág az, hogy embertársaiért, ha kell, életét is áldozza a tűzoltó. Fájdalom, komoly valóság e tény, mert a fővárosi tűzoltóság fennállása óta immár a tizenkettedik hősi halott Berki József.

## FOGAS KÉRDÉS

Rovatvezető: Papp Ferenc főtitkár

(Ebben a rovatban minden érdeklődésre készséggel ad felvilágosítást, esetleg elvi magyarázatot a szerkesztőség.)

### Hogyan vizsgáljuk meg a gőzcséplőgép tüzelő és szikrafogó szerkezetét a cséplés engedélyezése előtt?

Búza- és rozskerestek díszítik már a szántóföldeket, itt van a mezőgazdasági termények behordásának és cséplésének ideje, ezzel kapcsolatban több oldalról érdeklődtek aziránt, hogy a 180.000—1936. B. M. sz. rendelet 129. §-ának 10. bekezdésében elrendelt vizsgálatot miként kell megtartani és milyen körülmények között történik a vizsgálat során alkalmasnak talált gőzcséplőgép működésének az engedélyezése vagy a nem megfelelőnek talált gőzcséplő működésének eltiltása, mivel erre vonatkozólag a hivatkozott rendeletben támpontot nem találnak. Erre vonatkozólag válaszunk a következő:

A gőzcséplőgép-vizsgálatot legcélszerűbben besötétedés után kell elvégezni és ez a vizsgálat a rendelet nyomán három részre oszlik. Ugymint: a tűzszekrénynek, a hamuládának és a szikrafogónak a vizsgálatára.

A tűzszekrény vizsgálata mindössze abban áll, hogy a begyújtott és tüzelés alatt álló cséplőgép-nél a rostély alatti tűzszekrényt vizsgálva arról kell meggyőződnünk, hogy a tűzszekrény nem lyukas-e, nincsenek-e kiégett részei és hogy a tűzszekrény az arra rendelt tartócsavarok meghúzása után teljesen nyílás mentesen illeszkedik-e a cséplőgép többi részéhez. Mindezen kívánalom körüli hiányt egyszerűen megmutatja az átégett részeken, nem jól illeszkedő helyeken átvilágító tűznek a világossága. Ha ilyen átvilágítást látunk, úgy a sérült részek kijavítását, az elhajlott, nem jól illeszkedő részek egyengetését kell elrendelni és foganatosítani mindaddig, amíg teljesen nyílásmentes tűzszekrényünk nem lesz. A hamuládának a rendelet szerint vízzel vagy gőzzel eláraszthatónak kell lenni, úgy hogy a kihulló parázs, hamu és salak azonnal eloltható legyen. Ez a permetező szerkezet, amely a paráznak és a hamunak eloltását végzi, több-

féle lehet, vagy a gőzcsőből, vagy a tápszivattyú nyomó csővéből ágazik el és mindenkor szelep vagy forgócsap megfelelő beállítása útján jön működésbe. Ha tehát a csapot megfelelően beállítva azt tapasztaljuk, hogy a hamuládában elhelyezett permetező cső működésbe lép és a kihullott parázsat, hamut szinte pillanatok alatt teljesen eloltja, úgy a hamuláda szerkezetét illetőleg azt a permetező szerkezetet rendbenlevőnek tekinthetjük. Ha azonban ilyen működést nem tapasztalunk, mindaddig amíg ezt a kívánt eredményt megállapítani módunkban nem áll, a gép üzembe helyezését nem engedélyezhetjük.

A szikrafogóra nézve a rendelet azt írja elő, hogy annak kéménybelsejébe beépített kifogástalan, tehát kifogástalanul működő szikrafogónak kell lenni. Kifogástalanul működik ez a szikrafogó akkor, ha a gyakorlati cséplésnél előfordulható mindenféle huzatváltozat mellett a kéményen gyujtószikra el nem távozhatik.

Vizsgálatnál tehát nemcsak az égő vagy esetleg már parázsló tűz nyugodt égése mellett kell vizsgálnunk a szikrafogó kifogástalan működését, hanem a vizsgálat során a tűz megpiszkálásával, a tüzelő ajtó kinyitása által és a segédfűvő megnyitása által erősített huzat mellett is figyelni kell, sőt szükséges, hogy mesterségesen előállítsuk a vizsgálat során azt a helyzetet is, amely cséplés közben akkor jelentkezik, amikor a cséplődobban a gabona valamely ok miatt megtorkollik, ezáltal a cséplőgép erőltetése jelentkezik, ami különösen megnyitott segédfűvő mellett a kéményben erősebb gőzkipuffogásban, tehát nagyobb huzat előállításában jelentkezik. Ilyenkor hallatszik a gép erőltetésének jelensége, az a bizonyos köhögésszerű hang. Ha a vizsgálat során úgy a megnyitott tüzelőajtó, a megbolygatott tűz a megindított segédfűvő és meg erőltetett gép által előidézett erősebb huzat mellett sem bocsát ki a szikrafogó szikrákat, úgy a gőzcséplőgépet rendben levőnek kell tekinteni. Ellen esetben azonban minden jelentkező hibát ki kell előbb javíttatni.

Az eredményes vizsgálatról a rendbenlevőnek talált gőzcséplőgép-tulajdonosa részére célszerű igazolványt kiállítani, mely igazolványban azt bizonyítja a vizsgálatot teljesítő közeg, hogy az ilyen gyártmányú, rendszerű, számú cséplőgépnek tűzszekrényét, hamuládáját és szikrafogóját megvizsgálta és azt az 1936. évi 180.000. B. M. számú rendelet 129. §-ának 9. pontjában előírt kívánalmaknak megfelelően találta.



Magyarország életének kimagasló eseménye a Budapesti Nemzetközi Vásár. Egy esztendő fáradságos munkája lép tavasszal a nagyközönség elé az Iparcsarnokban és környékén, hogy a kis- és nagyipar gyümölcseit bemutassa és felkínálja a bel- és külföldi fogyasztóknak. A kereskedelem szívének nevezhető a Nemzetközi Vásár, mely az árucseréfergalmat érendszerében indítja meg és tartja fenn az áramlást. Nemzeti érdek fűződik a Vásár sikeréhez, mert jól szervezett, élénk kereskedelem nélkül nincs ipar, s ipar nélkül Kossuth szerint csak félkarú óriás lehet egy nemzet. A jó propaganda érdekében tehát mindent meg kell tenni, hogy a kiállítók mennél dúsabb választékkal, mennél előnyösebb megvilágításban mutathassák be cikkeiket. Az egyes hatóságoknak, melyek hivatalból vesznek részt a Vásár rendezésében, igen kényes a feladatuk, mert egyrészt a rögtönzött kiállítási helyiségek, a rendkívüli forgalom; továbbá az adminisztrációs torlódások mellett fokozottabban előálló visszaélési lehetőségek miatt, úgy a kiállítók köz- és vagyonzbiztonsága érdekében, mint saját felelősségük tudatában kikötéseiket szigorúbban kell megszabni. Másrészt azonban óvakodni kell, nehogy korlátozásaikkal a kelleténél nagyobb fékező hatást gyakoroljanak a kiállítási anyag reprezentáns felvonulására.

A köz- és vagyonzbiztonság megfelelő elérése végett a tűzrendészeti hatóság beavatkozása a legfontosabb, mert a nagyobb vásárok általában pregnáns helyet foglalnak el a tűzveszélyes és ebből kifolyólag az életveszélyes üzemek között. Az ideiglenes épületek, — amelyek építőanyaga 90 százalékban fa, juta és molinó, dekorációja pedig színes flanell és papiros — továbbá az építmények, kiállítási helyek lehető szűk elhelyezése, a provizórikus világítás, a különféle gyúlékony áruk halmaza, a tűzveszélyes üzemek, gépek, berendezések bemutatása, az eldobált reklámcédulák és egyéb hulladékok tömege, azok a tényezők, melyek előbbi állításomat teszik indokolttá; végül a látogató közönség mindent ellepő áradata, amely fegyelmezetlenségénél és tudatlanságánál fogva egyaránt lehet egy tűzvész okozója, mint annak áldozata is, a sok-sok milliót érő nemzeti vagyonnal, a kiállítás anyagával együtt.

Azt hiszem, egyáltalán nem túlzok, mikor az elmondottakat — a vásár jelentőségét és veszélyességét — többé-kevésbé vonatkoztatom a kisebb és a sátorvásárookra is. Ha ezeknél a kiállított áru ténylegesen kisebb értékű is, viszonylag annak elvesztése az ott kiállítóra ugyancsak felbecsülhetetlen kárt jelenthet; életveszély tekintetében pedig úgyszólván nem sok különbséget tehetünk a két vásártípus között, ha a megelőző tűzrendészet szabályai nincsenek betartva. Hangsúlyozni kívántam a megelőző szót, mert a tűz általában a *pánik* következtében és kevésbé a bennézés folytán szedi áldozatait. A mentő tűzrendészet tehát rendszerint nem csökkenti a balesetek számát, mert a sérültek a tolongás — összenyomás, legázolás — következtében keletkeznek. Ez különösen a *vidéki* vásárookra vonatkozik, ahol a sátrak merevítésére messze kinyúló kötélzetet alkalmaznak, amelyekbe nehéz nem belebotlani. Ezenfelül nagy veszélyt jelent a vásár területén tartózkodó rengeteg fogat, el-

adásra kerülő háziállat, amelyek tűz esetén kitörve leírhatatlan zürzavart kelthetnek, s felökve, legázolva a kíváncsiakat és menekülőket, kiszámíthatatlan méretű tömegszerencsétlenséget okozhatnak.

A mentő tűzrendészet alkalmazása ilyen körülmények között nem sok eredménnyel kecsegtet, mert mire a tűzoltóság a tolongásban oltáshoz foghat, addig a baj megtörtént, s a tűz elemészette azt, ami útjába került; fokozódik azonban a mentőrendészet alkalmazásának a jelentősége a kimondottan ipari, általában a *stabilabb* épületekből álló vásároknál — mint amilyen a BNV is —, ahol a közönség a bennrekedés veszélyének is ki van téve, de ahol a tűz terjedése aránylag lassúbb, a hozzáférhetőség lehetősége nagyobb, tehát ahol az elhatárolás az egyes épületek között elérhető. Ebből önként következik, hogy a vásárok tűzrendészetéből vonható le elsősorban az az igazság, mely szerint a mentő tűzrendészet eredményessége a megelőző tűzrendészet keresztülvitelének függvénye, vagyis a *megfelelő prevenció nem mentesíti, de elősegíti és eredményesebbé teszi a tűzoltóság beavatkozását*.

E lap olvasói előtt nem kell tovább hangsúlyoznom a tűzrendészet gyakorlásának fontosságát a vásárokkal kapcsolatban, s éppen ezért, azt hiszem nem lesz érdektelen ismertetnem hazánk legnagyobb vásárán, a BNV-én az e téren alkalmazott megelőző és mentő rendszabályokat, amelyek a hasonló jellegű vásárok, kiállítások részére eklatáns példának szolgálhatnak. Az ettől elütő jellegű, nevezetesen a sátorvásárok tűzrendészetére, azok specialitásai miatt — melyekre fentebb hoztam példát — külön kell rámutatni, eltekintve attól, hogy egyáltalán szó lehet-e azokon rendszabályok keresztülviteléről.

Az 1937. évi Budapesti Nemzetközi Vásár közel 100.000 m<sup>2</sup> területen létesült 1379 kiállító részvételével egész várost alkotva, melyen 2 színpad, 3 mozgóképszínház, 5 kisebb filmvetítő, körülbelül 25 főző-, 10 hegesztőkészülék s más egyéb — összesen 52 — különféle tűzveszélyes üzem működött.

A XIV. ker. elöljáróság — melyhez az Iparcsarnok és környéke területileg tartozik —, mint az elsőfokú tűzrendészeti hatóság szakértőjeként *Wunderlich Antal* székesfővárosi tűzoltóalparancsnok volt a főparancsnokság részéről megbízva, aki az előző években is a Vásár tűzrendészeti felügyeletét látta el.

*Vértes Emil* ügyv. alelnök és *Hallóssy István* ügyv. igazgató magukévá téve azt a fontosságot és felelősséget, mely a köz- és vagyonzbiztonság megőrzésével jár, a legmesszebbmenően támogatták a hatóság munkáját és megkövetelték, hogy a prevenció a legpontosabban legyen keresztülvéve és ellenőrizve, továbbá, hogy a tűzvédelem a tűzoltóság gondoskodásán is túlmenően a legalaposabban legyen kidolgozva és előkészítve. A vásár részéről történő tűzvédelmi intézkedések irányítását és az előírások keresztülvitelét és ellenőrzését két okl. tűzoltótiszt, *Török István*, mint a Vásár tűzrendészeti felügyelője és helyettese látták el.

A megelőző tűzrendészet felépítése azokból a veszélyességekből következik, amelyeket a Vásár jellemzésénél felsoroltam.

**1. Épületek, kiállítási helyek elhelyezése; tűztávlatok, kijáratok, utak létesítése.** A Vásár vezetősége részben állandó — Iparcsarnok, Kiscsarnok — és nagyobb részben ideiglenes épületekben, fülkesorokban előre elkészített kiállítási helyeket bocsát a kiállítók rendelkezésére.

Azok a kiállítók, akik kiállítási helyeiket maguk építik, úgy a fedett helyiségekben, mint a külterületen, a kijelölt helynél nagyobbat nem foglalhatnak el, s azt el nem tolhatják. Az épületek részletes terveit az építkezések megkezdése előtt a tűzoltóőparancsnokságon kell bemutatni, és csak a jóváhagyó záradékkal ellátott tervek adhatók be a ker. előjáráságon engedélyezés végett.

Az *ideiglenes* épületek alapterületük szerint három csoportba sorolhatók, amelyek alapján a tűztávlatok kijelölése történik. A 200 m<sup>2</sup>-ig terjedő alapterületűek kis-épületek; 200—800 m<sup>2</sup>-ig közép-épületek; a 800—2000 m<sup>2</sup>-ig nagy-épületek. A nagy-épületek között 20 m, a közép-épületek között 15 m, a kis-épületek között 3—6 m, a nagy- és közép-épületek között 15 m, a nagy- és kis-épületek, valamint a közép- és kis-épületek között 10 m közt kell tartani. Szalma és nád-tetős házaknál a tűztávlat nagyságra való tekintet nélkül 10 m. A fülkesorok hossza max. 50 m lehet, mely után vagy 3 m-es közt, vagy szabályos tűzfalat kell létesíteni. A nyitott fülkesor magassága max. 4 m, az önálló pavillonok magassága 5 m lehet, az ennél magasabb épületek létesítésénél külön helyszíni szemlét kell kérni.

Az *ideiglenes* épületeken annyi ajtót kell létesíteni, hogy a helyiség minden pontjától 25 m-en belül egy 3 m széles ajtó legyen található. Az ajtók csak kifelé nyílnak lehetnek, amelyeket nyitástól-zárásig kitámasztva kell tartani. A vészkijáratú ajtóknak egy nyomásra nyílnak kell lenniök. Az ajtókat bármily tárggyal eltorlaszolni, vagy szükíteni nem szabad.

A tűztávlatoktól függetlenül a Vásár területén széles utakat kell a közönség részére biztosítani, amelyeknek a kapuktól a tűzcsapokig *tűzoltószerekkel* is járhatóknak kell lenni. A felvonulási főútvonalak semmivel sem szükíthetők.

Nagyobb pavillonokban ugyancsak kényelmes és nem szükülő utak tartandók fent, amelyek lehetőleg ajtótól-ajtóig egyenes vonalban menjenek. Az *Iparcsarnokban* — melynek alapterülete több mint 12.000 m<sup>2</sup> — két-két átellenes főkapu tengelyében egy-egy 5 m-es, illetve két-két 4—4 m-es út létesítendő. Mint az ábrából kitűnik, a kétszer 4—4 m-es megoldás volt alkalmazva. A falmentén futó utak szélessége 4 m, a főútvonalakkal párhuzamos utak szélessége 3 m. A 3 és 4 m-es utakat 2 m-es mellékutakkal kell összekötni. A főkapukon belül 6 × 4 m-es teret kell létesíteni. A *Kiscsarnokban* két 4 m-es út létesítendő. Az épületek belsejében a kijáratok felé vezető utakat irányjelző táblákkal kell ellátni.

A zárástól számított 3 héten belül az összes ideiglenes épületeket le kell bontani.

**2. Az épületek anyaga és dekorálása.** Az ideiglenes épületek, kiállítási helyek, fülkesorok, amennyiben nem tűzbiztos anyagból épülnek — faváz, juta-, molinóbehúzással, deszkafal stb. —, úgy azok tűzmentessé teendők.

A tűzmentesítés elérhető fröcskölt habarcsréteggel, vastag mésszel való bevonással, vagy pedig kimondottan a textilanyagokra vonatkoztatva, impregnálással.

Az ideiglenes épületek külseje, ahol az eső az impregnálószeret kimoshatná, kizárólag fröcs-

köléssel vagy meszeléssel tűzmentesítendő, ez az eljárás alkalmazandó az épületek belső farészein — deszkafal, menyezet, gerendázat — abban az esetben is, ha arra impregnált bevonóanyag kerül.

Az épületek belsejében felfeszített juta és molinó is bevonható vastag meszeléssel, habarcsréteggel, vagy sűrű földfestékekkel. Ahol a dekorálás nem ezzel a módszerrel történik, ott ez az alapanyag — tekintet nélkül arra, hogy fedetlenül marad-e, vagy bármily anyaggal lesz takarva (tapéta, drapéria stb.), illetve vékony vízfestékekkel befestve — *csak már impregnált állapotban tehető fel.* Ugyanez vonatkozik a díszítésre használandó textilanyagokra akkor is, ha impregnált alapanyagra kerülnek. *Papírtapétát impregnálni nem kell.* (Nem is lehet.)

A helyszínen permezetezés útján csak azok a díszítésre szolgáló anyagok — drapériák, színpadi függönyök, díszletek — impregnálhatók, amelyek gyári impregnálása nem végezhető el. Erre a rendelkezésre azért volt szükség, mert a felfeszített anyag impregnálása nem volt megbízhatóan elvégezhető és ellenőrizhető, továbbá mert az eddigi tapasztalatok szerint ez az eljárás sok visszaélésre adott módot. (Híg oldat használata, felületes permezetés.) *Az ideai tapasztalatok alapján jövőre már ez az engedmény sem lesz megadva, s minden textilanyag, melyet impregnálni kell, az csak gyárilag végezhető.*

Azok a kiállítók, akik maguk is foglalkoznak impregnálással, a saját területük részére szükséges bevonóanyag gyári impregnálását maguk is elvégezhetik. Ez esetben azonban az impregnálásra vonatkozó részletes előírásokat legkésőbb négy héttel a Vásár megnyitása előtt a tűzoltóőparancsnokságtól beszerezni, majd pedig a *kész anyagot felülvizsgálás céljából bemutatni tartoznak.* A kifogástalanul előkészített anyagot a tűzoltóőparancsnokság díjtalanul *lepecsételi.* Kivéve a meszelésre vagy fröcskölésre szánt bevonóanyagokat, felfeszíteni csakis *e pecséttel ellátott anyagot szabad.* Ugyanez vonatkozik azokra a bevonóanyagokra is, amelyeket eladás céljából szállítanak a Vásárra. Az ezúton beszerzett bevonóanyagokról szóló szállítólevelet — melyen az impregnálószer is megnevezendő — a kiállító *megőrizni,* majd pedig az ellenőrző tűzrendészeti felügyelőnek *átadni* tartozik.

*A fülkék díszítésére tűzveszélyes anyagot, nevezetesen parafinnal itatott, viasszal, lakkal vagy egyéb könnyen gyúló anyaggal bevont díszleteket, virágokat használni tilos.*

Az 1937. évi Árumintavásáron a tűzveszélyes bevonó anyagok kiküszöbölése közel száz százalékgig sikerült. Mintegy 80.000 négyzetméter volt az impregnált anyagok mennyisége. Mindössze 24 kiállító nem tett eleget impregnálási kötelezettségének, ellenük kihágás címen megindult az eljárás.

**3. Világítás.** A Vásár összes állandó és ideiglenes helyiségeiben csak *villamos világítás* használható.

A villamosvilágítási és erőműberendezéseket a Magyar Elektrotechnikai Egyesület által kiadott „*Erősáramú villamos berendezések biztonsági szabályzata*” szerint kell szerelni. Bármily villamosszerelési munkát a Vásár területén csak hatósági engedéllyel ellátott villanszerelő végezhet, aki köteles írásban kinyilatkoztatni, hogy az általa készített villamos berendezés a fennálló szabályzatnak és a fenti előírásoknak

zetékre való bekapcsolásra az engedélyt a kerületi előjáró adja meg írásban, a Vásár vezetősege által rendelkezésre bocsátott úrlapokon, de csak abban az esetben, ha a kiállító hatósági engedéllyel bíró szerelő a fenti előírt írásbeli nyilatkozatát csatolja.

A Vásár területén az összes vezetékek csakis „GI” szigetelt rézhuzalok lehetnek. Az épületekben, csarnokokban, nyitott és zárt fülkékben az összes huzalok csak kívülről vezetett ózozott Bergmann-csőben vezethetők. A Bergmann-csőveknek a fülke falán, illetve menyezetén s az

ról mindenkor csak egy villamos fogyasztókészülék — lámpa, ventilátor — látható el árammal. Ha a leágazások a földre kerülhetnek, vagy sérülés lehetőségeinek vannak kitéve, akkor a vezetékek csak gumikábelek lehetnek.

Szerelési idő alatt ideiglenes világítás csak hordozható kézilámpával létesíthető, amelyet szabályszerű konnektorcsatlakozással, műhelykábelvezetékekkel, sodronyháló-védőkosárral és tüvegbúrával kell ellátni.

Neonvilágítás csak külön helyszíni szemle után engedélyezhető.

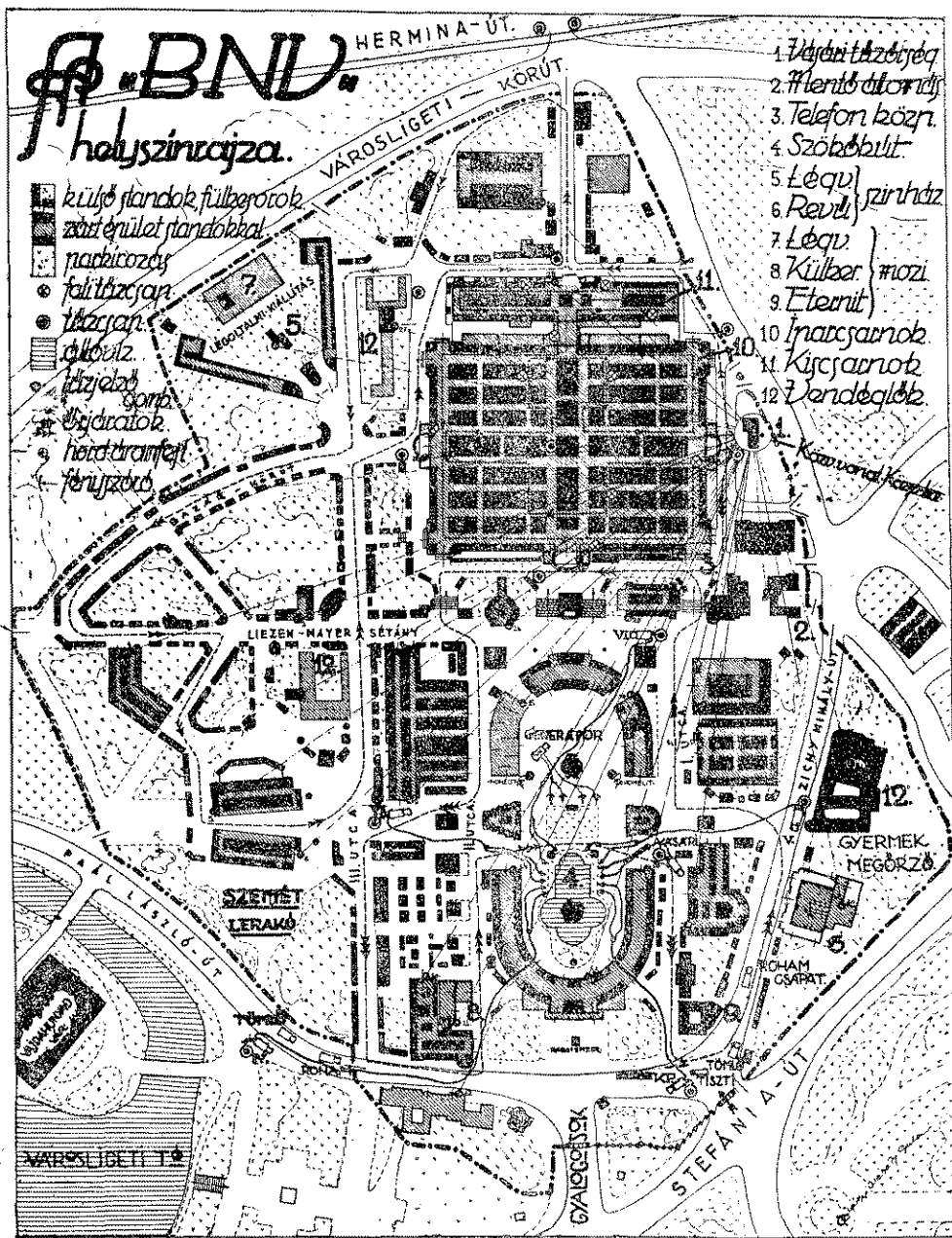

azokat borító egyéb anyagokon keresztül, legalább 3—4 cm-el túl kell nyúlniok.

A villamos áramot csakis a helyiségekben levő állandó biztosítón át szabad leágaztatni. A leágazási helytől a fogyasztóhelyekig menő összes vezetékeket minden pólusban kiolvadó biztosítékokkal és automatákkal kell védeni. Erre a célra csakis megfelelő áramerősségű sértetlen biztosító dugókat és automatákat kell használni.

A kapcsolók, kapcsolódobozok, biztosítók, villanymotorok, késes kapcsolók, indítóberendezések stb. csak szilárdan, tűzbiztos szigetelő aljzaton helyezhetők el, azok el nem torlaszol-

A Vásár összes helyiségeit naponta zárás után árammentesíteni kell.

Az árammentesítésre és az elektromos berendezések folytonos ellenőrzésére éjszaka két villanszerelő tartott szolgálatot.

4. Tűzveszélyes áruk. A tűzrendészeti hatóság a tűzveszélyes áruk mennyisége és bemutatása tekintetében a lehetőség szerint csak kevés kikötést tesz, hogy a Vásár tulajdonképpeni célja, a hatáskeltés maradéktalanul elérhető legyen és a cégek szabad versenyében egyik fél se kerüljön hátrább a saját hibáján kívül.

Ezzel szemben természetesen az egyéb kikötések, amelyek az ebből fakadó tűzveszélyes-

ség csökkentését vannak hivatva elérni — tűztávlat, impregnálás, dohányzási tilalom stb. —, szigorúbb elbírálás alá esnek.

*Mennyiségileg* csak a celluloid és a hasonló gyúlékony anyagokra van korlátozás előírva, amennyiben ezekből csak minimális készletet jelentő mintagyűjtemény állítható ki. Az ilyen kiállítás azonban még a villamos világítási berendezésektől is csak elkülönítve állítható fel.

Robbanómotorok fedett helyiségekben csak *üres üzemanyagtartánnyal* állíthatók ki.

Textilanyagok — amelyek a tűzveszélyes anyagok 90 százalékát képviselik — elhelyezésénél arra kell törekedni, hogy azok villamos-reflektorok égőjéhez ne érjenek, szuffita- és rivaldaszerű hatásvilágításnál az égők elé sodronyháló helyezendő.

*Kiállítási tárgyat képező textil- és egyéb anyagokat nem kell impregnálni.*

A kiállító köteles áruját a zárástól számított hét napon belül elszállítani.

**5. Tűzveszélyes üzemek, gépek, berendezések bemutatása.** Világítógáz, petróleum, benzin, borszesz, acetylén, disszugáz bármilyen célra való használata, az ezekkel működő gépek, berendezések, üzemek, továbbá nyílt láng, tüzelés, főzés, normálfilm bemutatása, divatrevü vagy más olyan bemutató, melyhez a közönség részére emelvény, továbbá a szereplők részére öltöző szükséges, létesítése csak szabadban, önállóan épült pavillonban; neonvilágítás alkalmazása és nehezen égő filmek bemutatása a közös kiállítási csarnokban is történhet, de a felsoroltak létesítésére legkésőbb a Vásár megnyitása előtt nyolc nappal az elsőfokú tűzrendészeti hatóságtól külön írásbeli engedély kérendő, mert az engedély csak tervrajzok és helyszíni bejárás alapján adható meg.

Közlöm a felsorolt és a kiállításon szerepelt üzemekre vonatkozó általános kikötéseket, megemlítve egy-két, a különleges körülménynek megfelelő, szokástól eltérő megoldást, amelyek az ideai BNV-n kivitelezésre kerültek.

Az állandó és ideiglenes közös csarnokokban nyílt lángot — forrasztó- és ívlámpákat — még a Vásár *előkészítő munkálatai* alatt sem szabad használni.

Az önálló pavilonokban, vendéglőkben mindennemű tüzelés füsttermékei csakis *szabályszerűen falazott kéményeken* vezethetők el.

A borbélyüzemekben, öltözőkben csakis *villamos hajszütőt* szabad használni.

Az önálló épületekben bemutatásra és főzésre üzemben tartott bármily rendszerű tűzhegyek alá felhajtott szélű bádógtálca s ez alá hőszigetelő — aszbeszt- — lemez helyezendő. Amennyiben a készülék beépített, úgy hőszigetelő helyezendő a tűzveszélyes falak felé is.

A Vásár tartama alatt működtetett motorokat és gépeket csak külső területen szabad felállítani. Ezek felállítására a hatóságtól gép-felállítási és használhatási engedélyt kell kérni. A világítási áramba bekapcsolható elektromotorokra — ventilátorok, porszívók stb. — ezen rendelkezés nem vonatkozik.

Lobbanó és robbanó folyadékkal működő lámpák, tűzhelyek, forrasztókészülékek és motorok üzemanyagából csak *egy* napra való tartható a Vásár területén, *tűz- és robbanásmentes kannákban*.

A film- és rádiófelvételekhez szükséges villamos berendezés használatba vételét előzetes felülvizsgálás után az elsőfokú tűzrendészeti hatóság adja meg; az említett villamos berendezést a felvétel alkalmával úgy kell elhelyezni, hogy azok közlekedési akadályt ne képezzenek.

A Vásár területén zárt helyiségekben készítenő fényképfelvételekhez csak szabályszerűen szerelt izzóreflektorokat vagy zárt burában villamos árammal működő magnéziumfényt szabad használni. Magnéziumnak *nyílt lánggal* való használata tilos.

Villamos ívhegesztő és neonvilágítási transzformátorok csak a közönség által ei nem érhető helyen állíthatók fel. A transzformátorok földelése 4 mm<sup>2</sup>-es vörösrézhuzállal eszközendő, A szekundér — magasfeszültségű — áram csak *tömör vezetéken* (nem eres kábel!) vezethető, melynek szigetelése 1.5 mm-es falvastagságú ólomkoppennyel van védve.

A *normál filmvetítő* — lobbanófilm — mozgóképszínházak tűzrendészete teljesen azonos, mint a hasonló üzemeké, avval a különbséggel, hogy csak a vetítő és tekerceselő helyiség építendő vasbeton vagy téglafalazással, míg a nézőtér lehet ideiglenes megoldású épület is, a 2. pontban foglalt követelmények — tűzmentesítés — betartásával. Kijáratok, ülőhelyek, vészvilágítás stb. tekintetében a szokásos előírás mérvadó.

Normál film vetítésére az ideai BNV-on két mozi volt berendezve. (Ábrán a 7. és 8. számú.) A Légvédelmi Kiállítás vetítőhelyiségének elhelyezése volt csak a szokástól eltérő a nagy sátor nézőtérre való tekintettel. Itt ugyanis a szabályszerűen falazott vetítőhelyiség a sátorban, a vetítévászon közelében nyert elhelyezést s hogy maga az épület a kilátást ne gátolja, az teljesen a föld alá volt süllyesztve, a vetítő nyílás szinte csak szemmagasságára alá, úgyhogy a vetítés a közönség lábai alól történt. A vetítő helyiség bejárata földalatti folyosó útján közvetlenül a szabadba volt kihelyezve. A füstelvezető két nagy átmérőjű eternitsőből állott, amely ugyancsak a föld alatt kerülte ki a nézőteret. Evvel a megoldással, annak ellenére, hogy a vetítő helyiség a nézőtér közepén volt elhelyezve, a 180.000—1936. B. M. számú rendelet idevágó szakaszának is elég volt téve, amely vetítő helyiség részére a nézőtértől független kijáratot ír elő.

A keskeny, *nehezen égő* filmvetítő készülékek bárhol felállíthatók voltak. Magát a készüléket azonban a közönségtől hozzá nem férhető fülkében kellett elhelyezni, amelynek a fala kívül-belül vastag habarcs-, gipszréteggel volt tűzmentesítendő.

Ezeknél az üzemeknél csak a „*Nehezen égő film*“ feliratú tekerceseket volt szabad használni, amelyeket a vetítésen kívül állandóan zárt dobozokban kellett tartani és ugyanazokban záráskor a Vásár területéről *eltávolítani*. Acetont használni, tehát filmet ragasztani a Vásár területén csak szabályszerű tekerceselő helyiségekben volt szabad. Nehezen égő filmvetítő készülék hat volt üzemben a Vásár területén, melyek közül csak egy (Ábrán 9. sz.) bírt szabályszerű nézőtérrel.

Színpad kettő volt működésben a Vásár területén, az egyik — légvédelmi — keresztül metszett bérházat ábrázolt, mely előtt a közönség állva nézte végig az előadást szabad területről. Világítás nem volt alkalmazva s mint szabadtéri mutatványt, egyedül az előadást aláfestő füstfelesztő robbanóhéka használata igényelt hely-

színi bejárást. A robbanóbéka initiálása csak a nézőtérén kívül kijelölt helyen, 1 méter mély árokban történhetett.

A második színház — divatrevü — öltözővel kapcsolatos, díszlettel, függönyökkel forgószínpaddal és széksorokkal ellátott nézőtérrel bírt. A kikötések az egyéb színházakéval azonosak és közvetlen tűzjelző csengővel, két telefonnal — nézőtérén és színpadon — vizes hordóval, kézi tűzoltó eszközzel és állandó tűzoltóügyelettel volt az impregnálásán kívül a tűzbiztonság fokozva.

**6. Tűzveszélyes hulladékok eltávolítása.** A Vásár területén a kiállítók a fülkéikben semmiféle csomagoló anyagot nem tarthatnak, illetve nem raktározhatnak.

A kiállítás tartama alatt a nap folyamán összegyülemelő szemetet, papírhulladékot a Vásár vezetősége által megállapított helyre kell szállítani.

A rendelkezés végrehajtására 50 köztisztasági alkalmazott volt a Vásár területére kirendelve, akik reggel 7-től este 7-ig *állandóan* működésben állottak. A szemét összegyűjtésére egy a forgalomtól távolos tisztás volt kijelölve.

**7. A látogató közönség magatartására vonatkozó intézkedések.** Az utak, kijáratok létesítésénél arra kell törekedni, hogy a közönség csak olyan helyekre juthasson, ahol sem önmagában, sem a kiállítás anyagában kárt nem tehet. A tolongás és torlódás csökkentésére, továbbá a forgalom akadálytalan fenntartása érdekében azokban a pavillonokban, amelyekben elég széles út nem állott rendelkezésre, egyirányú közlekedés volt bevezetve, amit részben feliratok — „*Kijárat*“, „*Bejárat*“ —, részben pedig az örök irányítása biztosította.

Ugyancsak a kiállítási örök, tűzoltójárőrök és rendőrök őrizték a dohányzási tilalom betartását. Dohányozni csak a külső területeken, kávéházakban, vendéglőkben és büfékben volt szabad. A dohányzási tilalmat feltűnő betűkkel írt táblákkal az épületek bejáratánál és belsejében is több szembeötölő helyen ki kellett függeszteni.

Már a mentő tűzrendészet intézkedéseire vezet a *pánik* megelőzésére és csökkentésére irányuló törekvés.

Esetleges tűz vagy más riadalom esetére a Vásár vezetőségének, tűzrendészeti felügyelőjének utasítására a Hangos Híradó, mely megafonok útján adott tájékoztató és reklámközleményeket, valamint szórákkoztató zenét a közönségnek, volt hivatva az eset leplezésére zenét szolgáltatni, illetve az utasítás szerint megnyugtató közleményt leadni. A Vásár tűzvédelmi szerveinek szóló utasításokat ugyancsak a Hangos Híradónak kellett leadni, azonban előre megállapított burkolt, *az esetet fel nem fedő szöveggel*.

**8. A mentő tűzrendészet szervei és eszközei.** A tűzvédelem ellátására egy hivatásos fecskendő-ország, 1 szervezető, 10 főnyi kezelőlegénység és 1 gépkocsifecskendő volt kitelepítve a Vásár területére, a nyitás előtti harmadik naptól a zárást követő második napig, általában arra az időre, míg a kiállítás anyagának a zöme a standokon van. Vásári tűz esetén a kitelepített ország segítségére a következő készenlét volt kijelölve: 1 tiszti autó 3 emberrel, 2 rohamcsapat 16 emberrel, 5 fecskendő. Központi, a IV., V., VI. és VII. kerületi országok 66 emberrel, 1 generátor (villamosság) 4 emberrel és 2 tömlőkocsi 4 emberrel. Szükség esetén természetesen ez a készenlét tovább erősíthető.

egy keletkező tűz csirájában való elfojtására és azonnali jelzésére nappal 48, éjjel 50 főnyi kiegészítő tűzoltóság volt a Vásár területén elosztva. A kiegészítő tűzoltóság a Vásár személyzetéből volt megalakítva, amely napi egyórai kiképzésben részesült. Kötelességük volt a tűz jelzésén és a beavatkozáson kívül a tűzrendészeti berendezések és rendszabályok szemmel tartása, hogy szabálytalanság esetén az azonnal megszüntethető legyen. A kapukhoz beosztott örök feladata volt tűz esetén a tűzoltóság akadálytalan felvonulását biztosítani.

A hivatásos tűzoltóság nappal három, éjjel, az Iparcsarnok híján, két állandó őrszolgálatot tartott. Ellenőrzésük a részükre külön parancsban lefektetett előírásokra terjedt ki.

A Vásár területén cirkáló járőrök, valamint a kiegészítő tűzoltóság tagjainak összehívását szükség esetén a Hangos Híradó volt hivatva eszközölni. A burkolt szöveg a következő volt: „*Az ötös menjen az X pavillonhoz*“. A bemondott pavillonszám a tűz színhelyét jelezte.

A Vásár területén harminc, az őrség esengőjére kapcsolt tűzjelzőgomb és tizenhat darab soros kapcsolású telefon volt elhelyezve. Egy, az Iparcsarnok nyugati kapujában elhelyezett tűzjelzőtelefon a VII. őrségre, egy pedig a vásári tűzoltóságról közvetlenül a központi őrségre volt kapcsolva. A vásári őrségen ezenfelül volt egy városi hálózatba kötött telefonállomás is.

A fecskendők táplálására a Vásár területén és közvetlen környékén tizennégy alkalmas altalaj tűzcsap van. Ezenkívül jó vízforrásnak számít a Vásár területén levő hatalmas medencéjű szökőkút és annak szomszédságában levő Városligeti tó. Ez utóbbi, megfelelő lejárók híján, aggregáttal, búvár- és bolyaszivattyúval használható.

Az altalaj tűzcsapokon kívül az Ipar- és Kiscsarnokban tizenkét tömlővel és sugárcsővel ellátott tűzcsap áll rendelkezésre, melyeket a Vásár megnyitása előtt a székesfővárosi tűzoltóság új tömlőkkel lát el.

Első beavatkozásra idén a Vásár vezetősége 200 darab különféle kézi tűzoltóeszközt szereltetett fel. A Vásár vezetősége egyébként fenntartja magának azt a jogot, hogy egyes tűzveszélyes cikkeket bemutató cégeket arra kötelezhessen, hogy standjukon saját költségükre üzemképes tűzoltókészüléket szereljenek fel, amelynek kezelésére a Vásár tartama alatt külön karszalagos kezelőt tartsanak.

Az ideiglenes csarnokok ajtajai előtt összesen 80 darab 100 literes, vízzel telt hordó volt elhelyezve, belemerített vödörrel. A hordó felírása: „*Oltóvíz, fenékre süllyesztett vödörrel*“.

A Vásár megnyitása előtt éjjeli záporpróbát tartott a tűzoltóság, mely alkalommal kipróbálásra kerültek az összes tűzvédelmi berendezések. Feltétel volt, hogy a szökőkút helyén elképzelt épület kigyulladt.

Teasdale Ottó tűzoltófőparancsnok pontban 8 órakor ütötte be a textil-pavillonon levő 16. számú tűzjelző gombot.

A felsorolt országok a rajzon feltüntetett és tűz esetére előre megállapított helyeikre vonultak, ahonnan tizenkét sugárral támadták meg a tűz fészket.

A tűzoltó szereket, a decentralizálás elvét Pesten először alkalmazva, tiszták vezették.

A vásári ország sugara, a felzéstől számított másfél percben már működött s a kilencedik percben pedig mind a tizenkét sugár a helyén volt. Az elsőre tűz leverése után hat főny-

szóró — két Homelit-készülék és négy a generátorról táplálva — világította meg a területet.

A záporpróbával kapcsolatban a Budapesti Önkéntes Mentőegyesület, melynek állandó ki- rendeltsége is volt a Vásáron, szintén tartott riasztási próbát, tömegszerencsétlenséget felté- telezve. Ez alkalommal *Sebők* Zsigmond dr egészségügyi tanácsos, igazgató-főorvoshelyettes vezetésével 9 orvos, 3 ápoló és 3 gépkocsi vo- nult ki.

Az 1937. évi Budapesti Nemzetközi Vásár szerencsésen záródott köz- és vagyonszerzési szempontból, sem tüzeset, sem szerencsétlenség nem történt, egy-két balesetet kivéve s így a gondosan előkészített mentőapparátus működé- sét a megfelelő prevenciók következtében — me- lyekek közül az impregnálás bevezetése bizonyult tűzrendészeti szempontból a leghasznosabbnak — nem váltotta ki semmiféle sajnálatos ese- mény.

## A községi tűzoltóparancsnokok képviselőtestületi tagsága és tiszteletdíja

Írta: *Alapfy István* ny. rendőrfőtanácsos, mátyásföldi önk. tűzoltóparancsnok

A Tűzrendészeti Közlöny folyó évi február 1-én megjelent számában a szerkesztői üzenetek rovatban szó volt a községek tűzoltóparancsnokainak a képviselőtestületbe való behívásáról és tiszteletdíjáról. Legyen szabad ehhez a kér- déshez nekem is, mint érdekelt félnek hozzászól- nom.

Ami az első ügyet illeti, szerintem azzal, hogy a vármegyei tűzrendészeti felügyelők és a városi tűzoltóparancsnokok a törvényhatósági, illetve városi közgyűlésbe behivattak, a közsé- gek tűzrendészetének ügye még nincs elintézve. A községi tűzrendészeti ügyek ugyanis csak másodfokon, esetleges fellebbezés folytán kerülnek elbírálás végett a törvényhatósági közgyűlés elé, vagy a meghozott községi képviselőtestü- leti határozatok jóváhagyás végett. De a meg- sem hozott határozatok semmiképpen sem kerül- hetnek oda, pedig éppen ezek a meg nem hozott határozatok az okai igen gyakran annak, hogy a községek tűzrendészete elmaradott állapotban van, fejlesztéséről nem is beszélve. Ellenben, ha a tűzoltóparancsnok tagja volna a képviselőtes- tületnek és az általa szükségesnek tartott beszer- zések, létesítmények, intézkedések tekintetében indítványt, javaslatot tehetne, ezt a képviselő- testületi tagsággal együttjáró nagyobb súllyal tehetné, a gyűlésben az élő szóval való felvilágo- sítás, meggyőzés fegyverével a tagok véleményét befolyásolhatja, igen sok eddig meg sem szüle- tett üdvös határozat jöhetne létre, az esetleges elutasító határozatok pedig fellebbezése folytán a magasabb fórum elé kerülhetnének.

A behívás mellőzésének a jelzett szerkesztői üzenetekben foglalt az a megokolása, hogy a közsé- gek tűzoltóparancsnokainak még nincs ország- szerte egyenlő szakképzettségük arra, hogy tör- vényes intézkedéssel minden tűzoltóparancsnokot be lehetett volna hivatni a képviselőtestületbe.

Bár a szerkesztői üzenet szövegéből nem tűnik ki világosan, hogy ez kinek a véleménye, de én merem hinni, hogy nem a szerkesztőségé, hanem az üzenetben említett „illetékes ténye- zőké”. Ugyanis, ha arra várunk, hogy a községi tűzoltóparancsnokoknak országsszerte egyenlő szakképzettségük legyen, akkor ez a kérdés soha- sem juthat dülőre, mert egyenlő szakképzettség az egyforma hivatásúak között sohasem volt és sohasem is lesz. Ez függ a tehetségtől, szorga-

lomtól, ügybuzgóságtól, előképzettségtől és még sok minden egyéb körülménytől. Egyenlő szak- képzettség nincs a tűzrendészeti felügyelők és a városi tűzoltóparancsnokok között sem.

Ellenben a helyzet az, hogy a községek túl- nyomóan legnagyobb részében a tűzoltóparancs- nok ma már, vagy okleveles ember: községi jegyző, segédjegyző, orvos, tanító stb., de leg- alább is jobb iparos vagy gazdálkodó, akik álta- lános műveltség tekintetében semmi esetre sem állanak a képviselőtestület zömét alkotó polgár- társaik mögött, szakképzettség tekintetében pe- dig, — már ami a tűzrendészettel kapcsolatos ügyeket illeti, mindenesetre többet tudnak, mint amazok, még akkor is, ha esetleg szaktanfolya- mot még nem végeztek, mert a tűzoltó-ügyekkel való állandó foglalkozás annyi szaktudást, min- den körülmények között biztosít számukra, hogy a többi tagokkal szemben etekintetben fölényben legyenek.

De tegyük fel, hogy akad az országban egy- két olyan tűzoltóparancsnok, aki nem üti meg a legalacsonyabb mértéket sem, ez nem lehet ok arra, hogy az óriási többség is elűtessék attól, hogy a községi tűzrendészet előbbrevitele érde- kében a képviselőtestületben is kifejtse be- folyását és tevékenységét. Annál kevésbé szol- gálhat ez okul, mert hiszen a 180.000—1936. sz. rendelet módot nyújt az alispánnak arra, hogy az ilyen esetleg meg nem felelő parancsnokot tisztétől felmenthesse.

A képviselőtestületbe való behívás legalább logikus összefüggésben lett volna a rendelet 5. §-ának azon rendelkezésével, mely szerint tűz- rendészeti, vagy tűzrendészeti vonatkozású ügy- ben döntés előtt az illetékes tűzrendészeti szak- értőt, — aki ugyanazon szakasz 2. pontja érte- lésében a tűzoltóparancsnok — mindig meg kell hallgatni, illetőleg a helyszíni szemlére meg kell hívni.

De hol hallgassuk meg, ha a képviselőtes- tületben még felszólalási joga sincs, és mit hallgat- nak rajta, ha nincs szakképzettsége.

Szerény véleményem szerint annak okát, hogy ez a behívás elmaradt, talán nem éppen az illetékes tényezők véleményében kell keresni, mint inkább abban, hogy az illetékes tényezők fenti értelemben való kellő felvilágosítása el-

**Csonka János gépgyára** gyártja a

mindenhol bevált, tökéletes

**tűzoltómotorokat!**

többségüknek, az Országos Tűzoltó-Szövetség és a megyei tűzoltó-szövetségek vezetőségében alig vannak képviselve. Az elnökségben egyáltalán nem, a választmányban pedig csak mutatónak egy-két legnagyobb község parancsnoka, aki egyszerűs mind tűzrendészeti felügyelő is. Ők pedig mit tudják és mit is törődnek vele, hogy mi hiányzik és mi fáj a kisebb községek tűzoltóságának, amikor az ő magasabb értelmi színvonalon álló községi képviselőtestületük — hogy a városiakról ne is beszéljek — kellő megértést tanúsít a tűzoltóságok s általában a tűzrendészet ügyeiben.

Ami a második kérdést, a tiszteletdíj ügyét illeti, azt hiszem itt a tekintetes szerkesztőség tévedésben volt, mikor azt üzenté, hogy a tiszteletdíj törvényes biztosítása az önkéntes testületek önkéntes szellemének rovására történhetett volna csak meg, ami nem igen kívánatos.

Először is a tiszteletdíjat a parancsnokok nem is azért kapják, amire önként vállalkoztak, tudniillik a tűzoltóságok vezetésére, kiképzésére, veszély esetében való segélynyújtásra — hanem azokért a teendőkért — még pedig igen sok esetben tekintélyes elfoglaltságot jelentő teendőkért, amelyeket parancsnoki tisztségükkel kapcsolatban törvényes rendelkezések rónak rájuk. Hogy többet ne említsék: a község lakóházainak és egyéb épületeinek évenként való átvizsgálása, kutak ellenőrzése, kútkataszter elkészítése, leventék tűzoltói kiképzése, kötelezett tűzoltóságok megszervezése, kiképzése, sőt a legtöbb helyen még a kódex 22. §-ában előírt nyilvántartás elkészítését is a parancsnok nyakába varrja az előjáróság, mert nincs más alkalmas munkareje, aki azt elkészítse.

Mint ebből a hiányos felsorolásból láthatjuk, ezek a kötelezettségek messze túlhaladják az önként vállalt kötelezettségeket.

A második tévedése az üzenetnek ott van, hogy a kódex nem biztosítja a tiszteletdíjat. Igenis biztosítja, csak éppen az összeget nem állapítja meg. Ami a fentebb előadottak után természetes és magától értetődő. Ha községi munkát kívánnak a parancsnoktól, azt illik díjazni is, az összeg azonban ennek a munkának községenkénti különbözősége folytán természetesen szintén különböző lesz.

A 180.000—1936. számú rendelet 67. §-ának második bekezdése szerint az első bekezdésben felsorolt kiadások fedezéséről a törvényhatóságoknak és községeknek az érvényben levő jogszabályok keretei közt, — költségvetésükben *kell* gondoskodni.

Az első bekezdés szerint pedig: Tűzrendészeti kiadás alatt . . . . . önkéntes és köteles tűzoltóparancsnokok díjazásával, . . . . . szerződéses jutalmazásával . . . . . felmerülő kiadásokat kell érteni.

A tiszteletdíj megszavazására tehát a jogalap, sőt a szöveg helyes értelmezése mellett a kötelezettség is a kódex fenti szakaszában található meg, nem pedig az önkéntes tűzoltóságok új alapszabályai nyújthatnak erre jogalapot. Ez az alapszabály a községi előjárósággal szemben legfeljebb jámbor óhajtaást fejezhet ki a tiszteletdíj megszavazását illetőleg, de semmi esetre sem mondhat ki kötelezettséget egy fölötte álló hatóságra. Ellenben a kódex-törvény erejével bíró országos érvényű rendelet, amelynek rendelkezéseit az összes hatóságok betartani és teljesíteni kötelesek.

nagyban folyt a készülődés a Magyar Országos Tűzoltó-Szövetség VIII. fiúmei országos közgyűlésére. Négy különvonal indítását is hirdették, és felhívással fordultak a testületekhez, hogy a fiúmei podestának egy-egy emléktárgyat vigyenek. Még le sem zajlott a VIII. országos közgyűlés, amikor már beérkezett Székesfehérvár sz. kir. város polgármesterétől a meghívás, hogy az 1889. évi IX. közgyűlést a Szövetség Székesfehérvár városában rendezze.

A mosonyi tűzkárosultak javára a Fehér-ló vendéglő termeiben megtartott sétahangverseny a jótékony célnak 192 frt. 86 krt. jövedelmezett, mely szép eredmény a nem éppen nagy számban megjelent résztvevők áldozatkészségének, de főleg az elárúsító bájos hölgyeknek érdeme, kik a szegény tűzkárosultak érdekében az elárúsításnál ellent nem állható ügybuzgalmat fejtettek ki — ötven évvel ezelőtt.

Az eperjesi nagy tűzvész is 50 évvel ezelőtt történt orkászzerű ítéletidőben, olyannyira, hogy a fecskendőből teljes erővel kilövelt vízszög, amint a sugárcsővet elhagyta, azonnal hatástalan permitté vált. A dühöngő szélvihar percek alatt szétszórta a tüzes üszköket a város különböző pontjaira és a hónapok óta tartó szárazság rendkívül fogékonyra tette a tárgyakat az égésre. Lángba borult a fél város. Ezzel az emberfeletti feladattal nem tudott megbirkózni az eperjesi és a segítségül jött környékbeli, kassai tűzoltóság, sem a három zászlóalj kirendelt katonaság, mert a város 900 házából 400 a tűz martaléka lett.

8614 tüzesetnél 13.021 épület, 11,368.316 frt. értékben és 101 emberélet pusztult el Magyarországon — ötven évvel ezelőtt.

Páris városában a vízvezetéki csőhálózat 1400 km-t tett ki. A vízvezetéki költségek 90 millió frankra rúgtak — ötven évvel ezelőtt.

A magyaróvári önkéntes tűzoltótestület nagy támadási gyakorlatot tartott, amelyen már magyar vezényszót használtak, a békésszentandrás községi képviselőtestület 1000 frt.-ot szavazott meg tűzoltószerek beszerzésére, a debreceni önkéntes tűzoltótestület X. közgyűlésén elhatározták a rég óhajtott omnibusz-fecskendő beszerzését és a fizetéses tűzoltók létszámának emelését, az érsekújvári önkéntes tűzoltószázad a tűznél szerencsétlenül járt tűzoltók, özvegyei és árvái javára segélyalapot létesített, a zombori önkéntes tűzoltótestület gépezetes tolóletrát és szép ünnepség keretében zászlót szentelt — ötven évvel ezelőtt.

## MENTŐSZEKRENYEKET

és kiegészítéseket

**tűzoltóság részére**

a 180 000/1936. számú miniszteri rendelet előírása szerint

**közismert logjabb kivitelben szállít a**

**„TURUL“ KÖTSZERGYÁR** Budapest, II, Erőd-u. II

a Vármegyék és Városok Országos Mentőegyesületének és a Csérekészibolt Szövetkezet szállítója

Telefon: 152-642

**FELHÍVÁS**

Az Észtországi Tűzoltó-Szövetség ez év július 10—12-én tartja Tallinban a 75 éves fennállásának jubileumát. Erre a jubileumra meghívta a szövetség Országos Tűzoltó-Szövetségünket is, akinek a kiküldöttjét a megérkezéstől kezdve a Szövetség vendégének tekinti és akinek részére az ország határától 50 százalékos utazási kedvezményt biztosít. Felhívjuk az Országos Szövetség elnökségi előadóit és az országos választmány tagjait, továbbá a hivatásos tűzoltótiszteket, hogy akik erre a jubileumi ünnepekre az Országos Szövetség megbízottjaként kimenni óhajtanak, sürgősen jelentkezzenek.

Budapest, 1937 június 22.

*Szilágyi Lajos dr sk.,* *Papp Ferenc sk.,*  
cs. és kir. kamarás, főisp., ny. tűzoltófőpar.,  
orsz. tűzr. felügyelő, orsz. elnök. orsz. főtitkár.

**H Í R E K**

**Pestvámegyei tűzoltóverseny Újpesten.** Pest-Pilis-Solt-Kiskun vármegye és Kecskemét thj. város tűzoltószövetsége folyó évi augusztus hó 29-én reggel 8 órai kezdettel Újpest megyei városban vármegyei tűzoltóversenyt rendez.

A verseny feltételei: a) Kismotorfecsken-dő-(agreggát-) verseny. Kismotorfecsken-dő-iskola és gyorsszerelése. A szerelésben részt vesz 1 vezénylő és öt szerelő. A verseny a Magyar Országos Tűzoltó-Szövetség által kismotorfecsken-dőkre készített versenyszabályzata szerint történik.

b) Mozdonyfecsken-dő-verseny. Négykerekű, bil-lenő mozdonyfecsken-dő iskola- és gyorsszerelése. A szerelésben részt vesz egy vezénylő és kilenc szerelő.

c) Kocsifecsken-dő-verseny (kizárólag a köz-ségi testületek számára). Süllyesztett medencéjű egységes kocsifecsken-dő iskola- és gyorsszerelése. A szerelésben részt vesz egy vezénylő és kilenc szerelő.

Támadási gyakorlat. Az a), b), c) pontok alatt felsorolt csoportok támadási gyakorlatában a kocsifecsken-dő-csoport angol dugólétrát, a mozdonyfecsken-dő- és kismotorfecsken-dő-csoport kihúzólétrát szerel és ezeknek szereléséhez külön szerelősza-mokat kell beosztani.

A támadási gyakorlathoz a kismotorfecsken-dő-vel versenyző csapatok három tekercs, egyenként 15 m hosszú nyomótömlőt hozzanak magukkal.

A támadási gyakorlat két részből áll:

1. írásbeli, melyben minden vezénylő részt vesz;
2. gyakorlati, amelyre a versenybíró-ság az előzetesen megtartott versenysorozatban arra alkalmasnak ítélt versenycsapatokat bocsátja. A ve-zénylők írásbeli taktikai feladatának megoldására 60 perc áll rendelkezésre. Írónt és papírt a ren-dezőség ad.

Jelentkezési határidő augusztus hó 1.

A jelentkezéshez szükséges nyomtatványok a törvényhatósági tűzoltószövetség (Budapest, IV, Vármegye-háza) elnökségétől igényelhető.

Nevezés a Pestvámegyei Tűzoltó-Szövetség elnökségéhez intézendő. Nevezési díj nincs.

A versenycsapatok csak szabályszerű egyenruhában és felszereléssel jelenhetnek meg.

A szerelés az egységes gyakorlati szabályzat szerint történik, minden ettől való eltérés hiba.

A versenyen részt vehetnek mindazok a vár-megyei tűzoltótestületek, amelyek a legutóbb tar-tott járási tűzoltóversenyen 1—3. helyezést értek el, míg a városok önkéntes testületei kivétel nélkül. Minden csapat egy versenyszámban vehet részt.

A kismotorfecsken-dő- és mozdonyfecsken-dő-versenysorozatra a fentemlített megszigorítással benevezhetnek városi és községi testületek, míg a kocsifecsken-dő-versenysorozatra kizárólag községi önkéntes vagy köteles testületek.

Egyebekben a versenyre a MOTSz által kiadott új versenyszabályzat rendelkezése az irányadó.

A szerelés minden versenysorozatban kizárólag tekerestömlővel történik.

Szerelősza-mokat a versenybíró-ság osztja be. A csövezetők, létra- és motorkezelő szá-mok beosztási helyüket megtartják. A szerelősza-mok megje-lölésére szükséges karszallagokat, valamint a szük-séges szereket a rendezőség bocsátja rendelkezésre. A csapatok saját szereikkel nem versenyezhetnek.

A verseny a fentjelzett napon reggel 8 órakor kezdődik. Azok a csapatok, amelyek erre az idő-pontra a verseny színhelyére megérkezni nem tud-nak, érkezésük sorrendjében vesznek részt a ver-senyen. A csapatoknak azonban legkésőbb déli 11 óráig meg kell érkezniük. A később érkező csapa-tok nem vehetnek részt a versenyben.

A versenyen kiosztásra kerülnek:

a) Vándordíjak:

1. kismotorfecsken-dő-sorozat részére a tör-vényhatósági tűzoltószövetség által alapított vándordíj: 1 drb kismotorfecsken-dő;

2. mozdonyfecsken-dő-sorozat részére „Ago-rasztó Tivadar“ vándordíj. Egy lófogató és egy-ben személyszállító benzínmotoros turbinafecs-ken-dő teljes felszereléssel;

3. kocsifecsken-dő-sorozat részére a törvény-hatósági tűzoltószövetség által alapított vándor-díj: egy mozdonyfecsken-dő;

4. a támadási versenyen legjobb eredményt elérő csapat részére a törvényhatósági tűzoltó-szövetség által alapított vándordíj: egy ezüst-serleg.

Egyéb díjak:

1. kismotorfecsken-dő-versenyben két díj;
2. mozdonyfecsken-dő-versenyben két díj;
3. kocsifecsken-dő-versenyben két díj;
4. vezénylők és szerelőlegénység részére tíz egyéni díj.

A versenyző csapat, amely a kismotorfecs-ken-dő-, illetve a mozdonyfecsken-dő-, valamint a kocsifecsken-dő-versenysorozat vándordíját el-nyeri, köteles a vándordíj átvételekor a községi előljáróság, illetve polgármester által kiállított olytartalmú nyilatkozatot bemutatni, hogy az előljáróság a motoros, illetve mozdonyfecsken-dő elhelyezéséről és szakszerű karbantartásáról gondoskodik. A versenyre vonatkozó egyéb tudni-valókat a jelentkező csapatoknak a Pest-Pilis-Solt-Kiskun vármegye és Kecskemét thj. város tűzoltószövetsége elnöksége legkésőbb augusztus hó 20-ig megküldi.

ALAPITÁSI ÉV

1 8 9 9

**Sternberg és Kálmán utóda**

Városi Iroda: Visegrádi-utca 25.

TELEFONSZÁM

290-877

Kedvező fizetési feltételek mellett és legolcsóbban szállítunk

**tűzoltófelszereléseket és mindenfajta szivattyúkat**



tűzoltói intézmények előtt. Az a sokoldalú feladat, amely a tűzoltóságokra háramlik szükségessé is teszi a nagymérvű fejlesztést. Ez azonban csak abban az esetben hajtható végre, ha mindenütt szak-képzett vezetők és oktatók állanak rendelkezésre, akik úgy a megelőző tűzrendészet, mint a szervezés és gyakorlati kiképzés terén kiváló felkészültséggel teljesítik kötelességüket.

A törvény végrehajtási utasítása gondoskodik arról, hogy megfelelő tanfolyamok útján biztosítani lehessen a szakszerű kiképzést. A rendelet négyféle tűzoltói tanfolyamot állapít meg, amelyek közül az első fokozatot az alapvető tűzoltói ismeretek elsajátítására az altisztképző tanfolyam képviseli.

A 180.000—1936. B. M. számú rendelet megjelenése óta az első törvényhatósági altisztképző szaktanfolyamot Pest-Pilis-Solt-Kiskun vármegye és Kecskemét thj. város Tűzoltó-Szövetsége rendezte Pestszenterzsébeten június 13-tól 20-áig. A tanfolyam időtartama 8 nap, a tanrend óraszáma 58. Már az első tanfolyamon erősen kidomborodott az a cél, amely a tanfolyam létesítésére vezetett. Ez a cél: olyan gyakorlati tudást nyújtani, amely a legénység kiképzését, a fecskendők szakszerű karbantartását biztosítani tudja az egyes testületeknél.

Ennek megfelelően a hallgatók csak az alapvető és nélkülözhetetlen elméleti kérdésekben kaptak felvilágosítást, egyébként pedig mindent gyakorlatilag kellett megtanulniok. Így például a fecskendőnek szétszerelését, hibáinak kikeresését és kijavítását, a tömlők karbantartását, kezelését, foltozását, a csavarpárok bekötését minden egyes hallgatónak külön-külön el kellett sajátítani és a vizsgán bemutatni.

A tanfolyam június 20-án délelőtt 10 órakor ünnepies vizsga keretében záródott, melyen 38 hallgató nyert bizonyítványt. Az elnöki tisztet vitéz Kiss Lajos dr szföv. tűzoltófőparancsnok töltötte be, a hivatalos ügyekben távollevő alispánt Lukács Zoltán dr tb. főszolgabíró képviselte, a város részéről megjelent Illyi Chikán Béla dr polgármester, a Pesterzsébeti Önkéntes Tűzoltótestület tisztikara és a város előkelő közönsége.

A vizsga befejeztével a távollevő alispán helyett Lukács Zoltán dr tb. főszolgabíró emelkedett szólásra, méltatva azt a fontosságot, amelyet egy-egy szaktanfolyam jelent. Midőn elbúcsúztatta a tanfolyam lelkes hallgatóit, akik a vizsgán bebizonyították szorgalmukat, megköszönte a város polgármesterének azt a szívességet, amit a tanfolyam megrendezésében a város tanusított. Lukács Zoltán dr. szavai után vitéz Kiss Lajos dr tűzoltófőparancsnok méltatta az első altisztképző tanfolyamot, kiemelve annak fontosságát, mert a mai világban a tűzoltókra nagy szerep vár és fontos, hogy mindenki a saját posztján nagy felkészültséggel, teljes szívvel és lélekkel szolgálja a haza javát. Ez után a tanfolyam előadójáról emlékezett meg, akik egy hét alatt fáradságot nem kímélve a tűzoltói ismeretek legjavát, nagy gyakorlati érzéssel adták át a hallgatóknak. A kitűnően sikerült vizsga bebizonyította, hogy az előadói kar jól volt megválasztva és a tananyag úgy volt összeállítva és oktatva, hogy a tanfolyam mindenben szolgálja azt a célt, amire az rendelve volt.

A tanfolyam felügyelője Szilágyi Lajos dr orsz. tűzr. felügyelő; parancsnoka Lukács Zoltán dr vm. tűzrendészeti felügyelő; előadói vitéz Kiss Lajos dr szföv. tűzoltófőparancsnok, Cserba László dr

tiszt, sz. Németh Gyula újpesti tűzoltótestgyakor-nok és Richter Sándor pestszenterzsébeti önk. tűzoltóparancsnok voltak.

A pesterzsébeti tanfolyamot követőleg ugyancsak Pest-Pilis-Solt-Kiskun vármegye és Kecskemét thj. város Tűzoltó-Szövetség rendezésében megnyílt a második altisztképző tanfolyam is Kalocsán, mely június 21-től 28-ig tartott.

Az alsódabasi járás tűzoltóversenye. Sikerült járási tűzoltóversenyt tartottak az alsódabasi járás tűzoltótestületei június hó 27-én Alsónémedi községben. A versenyen megjelent Szánthó Pál járási főszolgabíró, Pest vármegye Tűzoltó-Szövetsége képviselőjében Lantay István dr vármegyei tűzrendészeti felügyelőhelyettes, mint a bírálóbizottság elnöke, továbbá Petheő Béla járási tűzrendészeti felügyelő, Jónák Ernő újpesti hivatásos tűzoltótiszt és Minka Lajos rákospalotai önk. tb. parancsnok, mint a bírálóbizottság tagjai. A versenyen résztvettek Alsódabas, Örkény, Felsődabas, Újhartyán, Lajosmizse és Ócsa tűzoltócsapatai, valamint Alsónémedi község tűzoltótestülete, mint vendéglátó házigazda, versenyen kívül. Örkény, Lajosmizse, Újhartyán és Alsónémedi községek leventecsapatai is indultak a versenyben. A bírálóbizottság döntése szerint versenyen kívül a legjobb csapatnak minősítettett Alsónémedi község tűzoltócsapata. Első lett Lajosmizse, második Újhartyán, harmadik helyezett pedig Ócsa tűzoltócsapata, míg a leventecsapatok közül Alsónémedi az első, Örkény a második, Lajosmizse pedig a harmadik díjat nyerték. Az eredményt Lantay István

A 180.000/1936. B. M. rendeletben előirt *hordozható motoros fecskendőket, vízfordó kocsikat és kézi működ-tetésű, országos egységű szívó-nyomó fecskendőket*, továbbá autó-fecskendőket, tűzoltószert automobilo-  
kat, tűzoltószivattyúval kombinált öntöző-  
autókat minden igényt kielégítő szer-  
kezettel, megbízható és tartós kivitelben

a „**MÁVAG**” gyártja!

**Forgalomba hozza  
és ajánlással szolgál:**

**Magyar Királyi Állami  
Vasgyárak Kereskedelmi  
Képviselőlete ri.**

**Budapest, VIII,  
Múzeum-körút 18**

**Telefon: 133-394**

dr vm. tűzrendészeti felügyelőhelyettes hirdette ki, majd lelkes szavakkal buzdította a csapatokat további kitartó, eredményes munkásságra. Vázolta a csapatok előtt a tűzrendészet új irányelveit, melyeket a tűzrendészeti törvény és annak végrehajtási rendelete megjelölt. Majd Szánthó Pál járási főszolgabíró kiosztotta a csapat- és egyéni díjakat mélyhatású, lelkesítő beszéd kíséretében. Egyben a m. kir. belügyminiszter által adományozott királyi díszérmét Ispán József és Borbély Miklós alsónémedi tűzoltók mellére tűzte. A kitűnően sikerült járási tűzoltóverseny Csernus János járási tűzrendészeti felügyelő és Dobos Andor alsónémedi községi főjegyző lelkes és fáradhatatlan munkásságának eredménye.

**Tűzoltóverseny és zászlószentelés Tiszacsegén.** Tiszacsege község önkéntes tűzoltótestülete — június 6-án, vasárnap — díszes ünnepségek mellett avatta fel testületi zászlaját. A zászlóavatással egyidejűleg Hajdu vármegye központi járásának tűzoltótestületei járási tűzoltóversenyt is rendeztek.

A tűzoltótestület újonnan felavatott zászlójának zászlóanyai tisztségét Rásó István alispán neje vállalta és megjelent az ünnepségeken az alispánon és Ethey dr főszolgabíróon kívül a község képviselője Megay-Meiszner Károly, vitéz Roncsik Jenő dr vármegyei, Rehák Tamás járási tűzrendészeti felügyelő, Hruska Lajos püspökladányi járási tűzrendészeti felügyelő, valamint több megyei és környéki tűzoltóság képviselője.

A járási tűzoltóversenyre Egyek, Hajdusámson, Hajduhadház, Hajdudorog és Mikepércs tűzoltóságai neveztek be. A verseny előtt 5 versenyző, 3 házigazda, illetve vendég, együtt 8 testület 120 főnyi tűzoltócsapata vonul fel Rehák Tamás járási tűzrendészeti felügyelő vezetésével a félérbócon lengő országzászló elé, ahol a község és a tűzoltóságok nevében vitéz Bartha György községi főjegyző helyezett koszorút, utána a helyi ref. lelkész magas szárnyalású ima és beszéd kíséretében avatta fel a tűzoltóság új zászlóját.

A zászlóavatás után a csapatok és a tűzoltószerek díszmenetben vonultak el az országzászló és az újonnan felavatott zászló előtt a versenytérre.

A verseny tárgya feckendő iskola és gyorszerelése, valamint támadási feladat megoldása volt vezénylő tűzoltótisztek által írásban és külön csapatokkal.

Az első díjat ezúttal is Egyek község tűzoltósága vitte el, amely egyébként országos viszonylatban is a legjobbak közé tartozik. A második díjat Hajdusámson, a harmadikat Hajduhadház tűzoltócsapata nyerte, míg Hajdudorog és Mikepércs csapatai dicséret oklevelet kaptak. Vitéz Nagy József mikepércsi főjegyző, tűzoltóparancsnok külön vezénylői elismerést nyert. A díjak értékes serlegpek.

A versenyek lezajlása után a tiszacsegi tűzoltóság hatfőnyi női tűzoltó csapata mutatott be szakértők előtt is elismert minta szerelést feckendővel, majd légoltalmi támadási gyakorlat következett gázálarokkal.

A versenyen résztvevő vitéz Szegedy Gyula h. igazgató vezetése alatt a debreceni világitási vál-

lalat légoltalmi tűzoltócsapata korszerű felszereléssel és kismotorosfeckendővel. A mindössze egyheti kiképzés után a csapat teljesítménye általános elismerést nyert, annyival is inkább, mert ezúttal tényleges robbanó-, füst- és gyújtóbombák által okozott szalmakazaltűzet oltott el az 50—60 éves korú csapat a közeli kútból szerelt motorfeckendővel.

A légoltalmi gyakorlattal kombinált érdekes versenyt nagyszámú közönség nézte végig. A verseny után a közeli Erzsébet ligetben a csapatok közös ebéden vettek részt, ahol az alispán, a község képviselője, a vármegyei és járási tűzrendészeti felügyelők beszédei után a helyi dalárda többszólamú tűzoltó indulót adott elő, ezután pedig az „Elnémult harangok“ szabadtéri előadása következett. Az ünnepségek után a csapatok nagyrésze teherautókon tért vissza a községekbe, miközben a hangulatot a hajdusámsoni tűzoltó fuvós zenekar játéka fokozta.

**Kitűnő tűzoltózenekar** mutatkozott be a Goldberger-gyár záporpróbája alkalmával. A 23 tagú fúvószenekar a megjelent hivatalos személyek és vendégek szórakoztatására finoman hangszerelt magyar hallgatókat, bravuros szalóndarabokat adott elő elsőrangú technikával.

A Tűzrendészeti Közlöny lapjain sok szó esett már a zenekarok szervezéséről s nem kétséges senki előtt, hogy teljesen jogosult az a törekvés, amely azok létesítését sürgeti. Semmi nem nyújt olyan nemes szórakozást, semminek nincs olyan összetartó ereje, mint a zenének, amely testileg és szellemileg üdülést nyújt.

A zenekarok szervezése nem is annyira a fel fogáson múlik, mert minden vezető tudja, hogy a csapatszellel kiválósága elsősorban kultúrtevékenységben nyilvánul meg és ezzel bizonyíthatja annak magas színvonalát. A zenekarok létesítése rendszerint az anyagiakon múlik, mert a hivatásos tűzoltóságok, amelyek ezt az akadályt legjobban le tudják győzni, szolgálatuk miatt nem vállalkozhatnak próbák tartására és szereplésre. Ugyanis a szabadnapos tűzoltót már jobban nem lehet megterhelni a folytonos színház stb. szolgálat mellett, a szolgálatban álló tűzoltót pedig nem lehet szereplésre kivinni. Az önkéntes tűzoltóságok pedig, amelyekre tehát a feladat hárul, örülnek, ha megfelelő tűzoltószert tudnak beszerezni.

Annál nagyobb örömmel kell fogadnunk azt a hírt, mely a Goldberger gyári tűzoltózenekar nívós szerepléséről számol be, s a fővárosi tűzoltóság is, mely érzi ez egyetlen téren levő hiányát, hézagpótló alakulatot lát ebben a csapatban, amely mindenkor szívesen vállalkozik arra, hogy ne csak a tűzoltás, de az ünnepések terén is a hivatásosok segítségére legyen.

Rövid idő alatt, de szomorú körülmények között váltotta be máris e zenekar a hozzája fűzött reményeket, amikor v. Kiss Lajos dr főv. tűzoltó főparancsnok felkérésére részt vett Berki István hősi halált halt tűzoltó temetésén.

A kiváló zenekart Török István okl. tűzoltótiszt, a gyár agilis tűzoltóparancsnokának kezdeményezésére a gyár vezetőségének áldozatkészsége hozta létre, biznyságot téve, hogy nagybecsűli a tűzoltócsapatot és parancsnokát, aki a Goldberger gyártelepek tűz-, gáz- és légvédelmét a hatóság és a vezetőség megnyugvására a leggondosabban szervezte meg.



### Köszegi Sisak- és Fémárugyár

EISNER KAMILL, KÖSZEG

Magyarország egyedüli

**siskagyára.**

Mindenfajta

**tűzoltósisakot**

jutányosan szállít

**Javításokat is elfogad**

**Felelős szerkesztő és kiadó: Lukács Zoltán dr.,**  
Pest-Pilis-Solt-Kiskun várm. tűzrendészeti felügyelője

**SAJÁTÍVÉK:**

A „Tűzrendészet“ I., II., (I/II.), III., VII. . . . .	7.50 P
(Ezen füzetek egyenként is kaphatók).	
I. Erdély Ernő: A tűzoltóságok szervezése, felszerelése, szolgálata, ügykezelése . . . . .	1.— P
II. Vitéz Roncsik Jenő dr: Megelőző tűzrendészet, I. rész . . . . .	2.— P
Megelőző tűzrendészet II. Alkalmazott rész . . . . .	2.— P
III. Erdély Ernő: A tűzoltás szabályai VII. Köhler: A fecskendő és tartozékai és Erdély: A tűzoltószerek kipróbálása, gondozása és működési zavarai . . . . .	2.— P
Papp Ferenc: Tűzrendészeti közigazgatás kézikönyve, füzve . . . . .	20.— P
Kötve : . . . . .	22.— P
Teasdale Ottó: A tűz és robbanás veszélye . . . . .	10.— P

**SZABÁLYZATOK:**

Tűzoltógyakorlati szabályzat . . . . .	2.— P
A tűzoltógyakorlati szabályzat kivonata . . . . .	—30 P
Mótoros fecskendők egységes gyakorlati szabályzata . . . . .	—50 P
Szolgálati szabályzat . . . . .	1.20 P
Új tűzoltóverseny-szabályzat . . . . .	—60 P
Egyenruházati és rangjelzési szabályzat, színes ábrákkal . . . . .	1.— P
Éremszabályzat . . . . .	—60 P

**BELÜGYMINISZTERI RENDELETEK:**

Az új tűzrendészeti rendelet (kódex) tervezete . . . . .	1.— P
Rendelet-tervezet a tűzveszélyes és lobbanó folyadékok tartására, raktározására és szállítására . . . . .	—30 P

Fenti kiadványok tanfolyamok részére a tanfolyam-parancsnokság útján 50%-os kedvezménnyel rendelhető meg.

**A felsorolt könyvek, nyomtatványok és érmék megrendelhetők**

**a MAGYAR ORSZÁGOS TŰZOLTÓ-SZÖVETSÉG irodájában, Budapest, IV, Bástya-u. 13**

Elnökségi ülés határozata alapján utánvétellel val a beküldendő pénzüsszegeket szíveskedjék mokra előre befizetni: Országos Szövetségi nyomtatványok, Tűzrendészeti Közlöny előfizetése, Segélyző pénztári tagsági díjak 57.453. A csekklap hátlapján az összeg rendeltetése feltüntetendő

**EGYÉB SAJÁTÍVÉK:**

Erdély Ernő: Tűzesetek nyomozása . . . . .	1.50 P
Rehák Tamás: Mótoros fecskendők és szerek, füzve . . . . .	4.— P
Papp Ferenc: Külföldi tűzoltóságokról . . . . .	1.60 P

**SZÍNEMŰ ÉS ZENEMŰ:**

Techlár Ernő: Credo . . . . .	2.— P
Barabás István: Tűzoltóinduló (zongorára és két énekszólamra) . . . . .	1.— P

**KÖNYV:**

Ortutay József: Néhai József főherceg élete . . . . .	3.— P
Markusovszky Béla: A Magyar Orsz. Tűzoltó-Szövetség története . . . . .	—50 P
Vitéz Roncsik J. dr: A Magyar Orsz. Tűzoltó-Szövetség 60 éves története . . . . .	5.— P

**NYOMTATVÁNYOK:**

Alapszabály önkéntes tűzoltótörszervezetek részére (darabonként) . . . . .	—40 P
Díszokmányürlap . . . . .	2.— P
(Egyszerűbb 1.— P)	
Osztályozási lap tűzoltóversenyekhez (darabonként) . . . . .	—02 P
Tűzoltóigazolványtok vászonburkolatban (darabonként) . . . . .	—40 P
Bőrburkolatban (darabonként) . . . . .	—80 P

**SZOLGÁLATI ÉRMEK:**

V. éves 2.—, X. éves 3.—, XV. éves 6.—, XX. éves 7.—, XXV. éves 11.—, XXX. éves 12.—, XXXV. éves 15.—, XL. éves 16.— P.

Éremszalag —30, igazolványlap —30 P.

Királyi díszérem kicsinyített mása . . —30 P

Az érmék ára és a netáni tagdíjhátralék, a szabályszerű névkimutatással a 23.297. számú postacsekk útján előre küldendő be.

**VILÁGHÍRŰ KÜLFÖLDI és SAJÁTKÉSZÍTÉSŰ KERÉKPÁROK, varrógépek és alkatrészek, ÉBRESZTŐ, fali és zsebórák, ezüst és alpacca dísz tárgyak és evőeszközök beszerezhetők**  
**DIADAL KERÉKPÁRSYAJCI ÓRA és ÉKSZER** üzletben megkönnyített fizetési feltételek mellett is,  
 Budapest, VII, Thököly-út 26. Telefon: 140-438.  
 Saját javítóműhelyek.

*A tűzoltótanfolyamok gondos parancsnokai*  
**biztosítják hallgatóikat**  
*személyenként 20 fillérért*  
**a Magyar Országos Tűzoltó-Szövetség Segélyző Pénztáránál**

**Gazdák Biztosító Szövetkezete**  
**Budapest, IX, Üllői-út 1**  
**Telefon 187-870**

Tűz-, jég-, élet-, baleset-, szavatossági, betöréses-lopás elleni, autó- és állatbiztosítás. Képviselet minden városban és községben! Kartelen kívül!

**KÖHLER ISTVÁN**

BUDAPEST, X., KORPONAI-UTCA 21. SZÁM

**FECSKENDŐ-, SZIVATTYÚ- ÉS  
TÜZOLTÓFELSZERELÉSEK GYÁRA**GYÁRT: modern motoros, turbinás és dugattyús tűzoltó-  
fecskendőket, tűzoltószereket, felszereléseket és  
szivattyútelepeket a tűzoltás és üntözés céljaira

ALAPÍTVÁ 1896

**MÁTRAI ANTAL ÉS TÁRSA R.-T.**Mindennemű  
tűzoltófelszerelési cikkek  
raktárról kaphatók

BUDAPEST, I, FEHÉRVÁRI-ÚT 98. — Központi iroda és gyári telefon: 269-307

Gyárt: kézi és motorfecskendőket, mindenféle létrákat, motollákat, vízhordó- és üntöző-lajtokat, szerkoosikat.

**BOROS EGYENRUHÁZAT**Tűzoltósági felszerelések,  
sapkák és egyenruhák.

Budapest, VIII, Baross-tér 6. (Fiunei-út sarok)

Régi, megbízható, olcsó cég.

Egyesületeknek előnyárak.  
Kedvező fizetési feltételek.**Egyenruhaszabóság és sapkaműhely**

a helyszínen.

**WALTHER E.**

BUDAPEST, IV,

PETŐFI SÁNDOR-U. 6, FÉLEMELET 5

GYÁRT

**RENDEJELEKET,****É R M E K E T,****ZOMÁNCJELVÉNYEKET**

MINDEN CIKK:

E L S Ő R E N D Ű

HAZAI GYÁRTMÁNYI

**FELTEN ÉS GUILLEUME RT., BUDAPEST, I.**

a budapesti hivatásos tűzoltóság szállítója

GYÁRT: BELÜL GUMIZOTT TŰZOLTÓTÖMLŐT  
kívánt méretekben és nyomásig.Hazai  
gyártmány!

LEVÉLCÍM: BUDAPEST 113. POSTAFIÓK. TELEFON: 258-880

**MINIMAX**a legjobb magyar gyártmányú kézi tűzoltókészülék. Nem hason-  
lítható össze a különböző utánzatokkal. Felvilágosítással szolgál a**MAGYAR MINIMAX RT., BUDAPEST**

GYÁR, IRODA: VI, RÓZSA-UTCA 85. TELEFONSZÁM: 123-781

**CORVIN ÁRUHÁZ RT.**

BUDAPEST VIII, BLAHA LUJZA-TÉR 1-3

**Budakalászi Textilművek Klinger Henrik rt.**

Budapest, V., Wekerle Sándor-utca 11.

Tűzoltósági cikkek gyártmányai:

nyers és ruggyantázott kender-nyomótömlők a legmagasabb légkörnyomásig, ugró- és takarópony-  
vák, mentőtömlők, összecsapható és merev tűzivedrek, impregnált csővezetőkabátok és nadrágok,  
csíkos övszövetek, mosózubony- és nadráganyagok. — Laktanyaberendezési tárgyak, u. m.:  
szalmazsákok, fejbáncosok, törülközők, lepedők, stb.**FIGYELMEZTETÉS.** Szolgálati érem-igénylésnél a kérvények jó előre, de legalább egy hónappal  
az óhajtott határidő előtt beküldendők. A kérvénnyel egyidejűleg az igényelt érmek, érem-  
szalagok és éremigazolványok ellenértéke is befizetendő a Magyar Országos Tűzoltó-Szövetség  
(Budapest, IV, Bástya-utca 13) 23.297. számú csekk számlájára.



A TŰZRENDESZETI KÖZLÖNY  
ÁLLANDÓ MELLÉKLETE  
III. ÉVFOLYAM 13-14. SZÁM  
BUDAPEST, IV. BÁSTYA-UTCA 13. SZÁM

A MAGYAR ORSZÁGOS TŰZOLTÓ SZÖVETSÉG  
MEGBÍZÁSÁBÓL SZERKESZTI ÉS KIADJA  
LUKÁCS ZOLTÁN DR

1937 július 1-15  
ELŐFIZETÉSI ÁRA A TŰZRENDESZETI  
KÖZLÖNNYEL EGYÜTT ÉVI 12.— PÉNGŐ

## Repülőnap 1937 június 20-án

Írta: ifj. Szabó Zoltán dr

Gyönyörű ünnepnapja volt a magyar aviati-  
kának június 20-án. Az esőre hajló, szeszélye,  
időjárás nem gátolta meg a látványosságra éhes,  
a tudni és tanulni vágyó, a szakértő és rajongó  
közönséget abban, hogy ezren és ezren kivonul-  
janak a minden fajtájú közlekedési eszközök  
felhasználásával az új budaörsi repülőtérre. Itt  
ünnepelték az új repülőtér felavatását és átadá-  
sát, itt rendeztek gyönyörű bemutatót a sze-  
replők.

A program csak ötórás kezdetet jelzett, de  
már délután két órakor kezdett gyülekezni a  
nézőközönség. Igyekeztek minél előbb kijutni és  
biztos helyet foglalni a nagy nézőtér minden pa-  
rányi helyén. A korai gyülekezőket meg is za-  
varta egy hirtelen jövő eső, ennek elmúltával az  
egész bemutató alatt változó időjárásviszonyok  
uralkodtak, esőfelhők és nap sugarak váltogatták  
egymást, de ez sem zavarta meg a lelkes közön-  
séget, érezték, hogy nem mindennapi bemutató  
készül itt. Várakozásában senki sem csalódott.

A Kormányzó Úr Őfőméltóságának érkezése  
előtt, 16 óra 30 perctől 18 óráig kis bemutatókat  
rendeztek az amatőr és cserkész modell-repülőgép  
tervezők, akik a nagy utasszállító gépek mellett  
hangyáknak látszó lenge, kis, meghajtásos vagy  
sikló repülőgép-modelljeikkel repülőgép mutat-  
ványokat végeztek. Csodálatos volt megfigyelni  
azt, hogy e kis, gyöngye alkotmányok minden em-  
beri irányítottság nélkül, tisztán a szelek szár-  
nyára bízva, mily szép teljesítményt végeztek:  
táv- és magasrepülés, fordulatok, siklómozdulat-  
ok. E mutatványok után, motoros vontatás mel-  
lett, két vitorlázógép érkezett a repülőtérre.  
A vakmerő és gépeiket 100 százalékig uraló vi-  
torlázórepülők hajmeresztő repüléseket produ-  
káltak. Bukófordulók, bukfencek, dugóhúzó-  
k, zuhanórepülések egymást váltogatták. E vi-  
torlázóbemutató emelte a magyar vitorlázósporthoz  
értékét és fejlettségét, amelyet Rotter Lajos, az  
olimpiai repülő, rekordjával világhírűvé tett.  
Ugyancsak a Kormányzó Úr megérkezése előtt  
érkezett a repülőtér fölé a Magyarországon tar-  
tózkodó angol sportrepülő csoport, mintegy tí-

zenöt gépe. Ezek a repülőtér felett tisztelgőkörö-  
ket leírva landoltak és a repülőtér egyik szélére  
begördülve, tiszteletteljesen várták a Kormányzó  
Úr érkezését.

18 órakor érkezett meg Horthy Miklós, Ma-  
gyarország kormányzója, aki a Himnusz hangjai  
mellett foglalta el helyét az emeleti díszpáholy-  
ban. A Kormányzó Úr megérkezéssel tulajdon-  
képpen el is kezdődött a repülőnap. Szendy Ká-  
roly, Budapest székesfőváros polgármesterének  
üdvözlő és jelentőségteljes beszéde után Bor-  
nemisza Géza iparügyi miniszter üdvözlő és tör-  
téneti visszpillantást említő beszéde végeztével  
Horthy Miklós Kormányzó Úr ünnepi megnyitó-  
ját tartotta meg. A megnyitóbeszéd elhang-  
zása alatt, már a nézőközönség sorai előtt el-  
helyezett kosarakból postagalambokat bocsátot-  
tak útra. A megnyitást jelző díszlövészekre pedig  
sok-sok színes, díszes léggömb emelkedett a le-  
vegőbe.

Megnyitás szent pillanata. A Kormányzó  
Úr magasan szárnyaló szavakkal megnyitotta a  
magyar modern építészeti technika remekművét,  
a budaörsi új repülőtérrel, a repülőtereink leg-  
jobbát és azt rendeltetésre bocsátotta. Gyö-  
nyörű, szép, modern, mondhatnám hipermodern  
az a repülőtér, amelyet a magyar áldozatkészség,  
a magyar mérnöki szaktekintély, a lelkes repü-  
lésügyi pártfogás június 20-ával a magyar légi-  
forgalom rendelkezésére bocsátott.

Impozáns kép. Felhőbe borult környék. Füst-  
jelek a közeli hegyek ormáról, a Széchenyi- és  
Svábhegy alakulatairól. A szél az ágyúlövészek  
hangjait hozza a nagytérenyi dombokról. A leve-  
gőben még kavargó és irányt keres a sok posta-  
galamb. Kelet felé apró, színes: piros-fehér-zöld  
léggömböcskék tünedeznek el. Hatalmas motor-  
zaj. Három kétfedelű magyar sportgép startol a  
repülőtérrel, a közönség nézőhelyei előtt hosszú  
sorokban felségjeles hadi repülőgépek: kékes-  
szürke egyfedelű német vadászszázad, fehér  
kétfedelű osztrák és olasz vadászszázad, három  
hárommotoros magyar utasszállító gép, három  
méltósággteljes, mimikri színekkel átfestett olasz

**Csonka János gépgyára** gyártja a

mindenhol bevált, tökéletes **tűzoltómotorokat!**

bombázógép és egy olasz vöröskeresztes betegszállító gép. Betonozott térségen, a közönség tizezrei lesik a magyar gépek mozdulatait. Ünneplik a magyar alkotást. A nézők mögött csillog a gyönyörű repülőhangár és impozánsan emelkedik ki a modern tervezésű, megfigyelőtoronnyal ellátott központi épület, melynek földszinti erkélyében, a zászlódiszes díszpáholyából gyönyörködik Kormányzó Urunk fiaiban, az alkotó, tetterkész, önfeláldozó magyarokban.

Még kering a magyar bemutató sportrepülőraj a tér felett, mikor hatalmas motorzúgással megindul a német vadászszázad kilenc gépe. Gyors emelkedéssel a magasba röppennek és zúgva száguldanak körül a repülőtér felett, behúzott futószervekkel, nagy sebességgel. Bemutatójukban különböző támadóalakzatokat ismertetnek, trapéz, lépcsős ék, csapatoszlop. Majd zuhanó bombázással foszforos töltények kilövésével egy imitált repülőgépet gyujtanak fel.

Indulnak az osztrák gépek. Hátborzongató mutatóványokat végeznek egyéneként és csoportosan. Bukófordulások, hátrepülések, bukfenc előre és hátra, támadó lépcsős ékalakzatban, zuhanórepülés egymást követik. Valóságos ballet a levegőben. A hangszórók közvetítik a magyarító szavait, azonban a légi motorzúgás elnyom minden földi hangot.

Olasz vadászszázad. Az est fénypontja. Az olaszok légi akrobatikus mutatóványai teljesen magukkal ragadják a nézőket. Kötelékrepülések különböző alakzatai, műrepülések sorozatai támadókötelékben, légi gyakorlatok oszlop egyesével: dugóhúzó normális és háton, órsó, félfordulatok, ejtések, bukfencek és nyolcasok követik egymást. A nap lenyugvóban van a Csiki-hegyek mögött, aranyos sugarai csillognak az olasz gépeken. Jaj, mi ez? Az olasz repülőszázad nagy sebességgel közeledik a nézőtér felé. Ahány gép, annyiféle repülésmód: normális alak, háton, élen jobbra és balra. Gyönyörű volt! A közönség székre állva, tapsolva, kiáltva és zsebkendőt, kalapot lengetve adott tetszésének kifejezést. Felejthetetlen kép volt.

Már repülnek a félelmetes fegyverzetű olasz

bombázók. Szirénajelek. Légi támadás. Géppuskaropogás. Bombázás. Kigyullad az imitált gyártelep és hangár. Tűzoltók. Az olasz légi mentőgép csomagokat szór le a veszélyes területeken.

A nagytétényi rétek felett, 1000 méter magasságban, a csapat szállító gépekből harminc férfi ugrik ki. Nyitott ejtőernyővel himbálózna a levegőben. Egy merész ugró a repülőtérre ugrik ki 600 méter magasságban. Pár perc és elterül a földön. A gyors leszállás, a szél lökései megdöntik még a legkitünőbb ugrót is.

Lezajlott gyors változatban a motorzúgással és tetszémorajjal kísért bemutató. Felejthetetlen színes élményben volt része a repülőnap résztvevőjének. Szinte felvillanyozottan bámult, csodálkozott az ember, észre sem vette, hogy eső zuhog vagy nap süt. Bemutatkozott a repülőgép, mint a jövő háborújának legveszedelmesebb fegyvere.

Zárásul a Magyar Légügyi Hivatal vezetője üdvözölte a repülőnap szereplőit és a közönséget magyar, német, angol, olasz és francia nyelven. Az üdvözlések elhangzása után az egyes résztvevő nemzetek, majd befejezésül a magyar Himnusz játszott el a folyamórság kivezényelt zenekara. Kigyulladtak a repülőtér lámpái. Reflektorok pásztázták a közönséget. A repülőtér szélein és a hegyeken köröskörül piros jelzőlámpák gyultak. Az új repülőterünk zászlóerdeje büszkén lobogott a cikázó fényekben.

Gyönyörű, felejthetetlen élményben volt itt része minden résztvevőnek. A közlekedési torlódások várakozásai közben érdekes volt hallgatni a különböző véleményeket. Mindenkinek más és más ragadta meg képzeletét. Hogy tulajdonképpen a bemutató melyik fázisa vagy jelenete az, az összhang és az összkép kialakítása szempontjából nem kerül lényegesen a latba, a számításba. Lényeg itt azon van, hogy sikeresen ünnepelte a magyar élniakarás ismét egy magyar alkotás felavatását.

Hát nem csodás az, nem ünnepnap az, amikor a maroknyi magyar nép példát ad a külföldnek, lelkesíti a csüggedőt, buzdítja a munkásait szebb jövő reményében.

Aranybetűkkel kell a magyar aviatika emlékkönyvében megörökíteni az 1937 június 20-át.

Az új budaörsi repülőtér felavatási ünnepélyén — dacára a nyaktörő, életveszélyes légi mutatóványoknak és a százezerre tehető, érdeklődő tömegnek — semmiféle baleset nem fordult elő.

Annál sajnálatosabb, méreteiben és következményeiben egyaránt borzalmas szerencsétlenség történt az ünnepség befejezése után, amikor a HÉV hazafelé igyekvő, közönséggel telt egyik különvonata este 10 óra körül belerohant az előtte haladó vonatba. Az összeütközésnek halottja és számos sebesültje van.

A levegő katonáinak nemcsak külföldi, de számos magyar vértanúja mellé sorakozik ezzel — a sors kifürkészhetetlen szeszélye folytán — a repülés ügye iránt érdeklődő polgár.



## FÜST-

és gázvédelmi felszerelések, gázálarok, belégző- és oxigénkészülékek és minden, a füst- és gázvédelemmel kapcsolatos berendezések

## GÁZVÉDELMI KFT.

Budapest, IV. Ferenciek tere 9  
Telefon: 183-788

Bemutatás bárhol és bármikor teljesen költségmentesen

**Légítámadás ellen védekezz!**

Ezt a címet választottam ama bemutató ismertetéséül, amelyet június hó 12-én tartottak meg az I. nemzetközi légi mentőkonferencia kapcsán, a mátyásföldi repülőtéren. Ezen bemutató hivatalos címe I. nemzetközi légi mentőügyi verseny és bemutató volt. A rendezői keret a Vöröskereszt volt.

Örömmel láthattuk a légi mentés-ügy buzgó embereit és a légi mentés eszközeit, a repülőgépeket. Végre egy alkalom, mely a hírlapok és filmek, a légi haderők szereplésén kívül a repülőgépet nem mint a korszerű harcászat rettegett támadó fegyverét mutattá be, hanem mint békés, sőt embermentő, áldásos eszközt.

A bemutató élményt jelentett a szemlélőknek. Kifogástalan volt a rendezés is, melyben a Magyar Vöröskereszt Mentőügyi osztálya vitte a főszerepet; az első segély nyújtásnak szervei voltak a vármegyei mentők, a frontharcos első segély alakulat és a Magyar Cserkész Szövetség I. budapesti cserkészkerületének e munkára behívott csapatai. A rendfenntartásról a rendezőség, csendőrség és a repülőtéri őrszolgálatosok gondoskodtak.

A műsor változatosságai teljesen kielégíték a közönség óhajait. A nézők egészen újszerű, megkapó képet alkottak a repülőgépről. Árvíz-károsultak mentése, segélycsapatok levetése, harctéri alkalmazhatóságú légi tábori kórház szállítása és letelepítése, betegszállítás, tengeri segélynyújtás stb., mindmegannyi mozzanat a jövő rettegett fegyverének békés felhasználhatóságáról.

Feltétlenül ki kell domborítanunk azt, a magyar szempontból repülőtéörténeti érdekességet, hogy ez alkalommal mutatkozott be a magyar légi tábori kórház először a nyilvánosságnak, mint a magyar tenni- és dolgozniakarás egyik fundamentuma. Továbbá e napon ugrottak ki repülőgépből, 600 méter magasságból nők, mint áldozatkész vöröskeresztes ápolók. Magyar nő most először vállalkozott akrobatikusnak tűnő és talán kockázatos kiugrássra és ejtőernyős leereszkedésre.

A magyar nő eme munkája vagy talán mutatványja a legnemesebb cél érdekében, az elsőség tényét széppé és nemessé tette.

Bemutatkozott előttünk az olaszok abesszíniai tábori kórháza is, mint az első segély sikeres eszköze. Az angol vöröskereszt repülője betegeket, kórházi szerelvényt szállított el, hozott le és ejtett le. A kis svéd autogiro mulatságos, szitakötőre emlékeztető röpködésével, a jövő egyik könnyen mozgó első segély-, posta-, szállító-, megfigyelő- és híradóeszközeként mutatkozott be. Kár, hogy nem tud nagy sebességgel haladni, mert különben feltétlenül egyike lenne a legbiztonságosabb és legcélszerűbb légi eszköznek.

Beszámolómat zárom a magyar repülők feltétlen méltatásával. Az elismerés zászlaját meg kell előttük hajtanom. Vakmerőség, bátorság, ügyesség és lelkesedés vezeti őket munkájukban, amit mi nézők a vízimentésben, a különböző sportszámokban és versenyszámokban láttunk. A magyar sportrepülő akrobatikus virtuozitása nem mutatványosságra emlékeztet, hanem csak juttathatja eszünkbe, hogy a maroknyi magyar

jogosít, hogy reménykedjünk, bizakodjunk, várjunk a jövőnkre, mely el kell hogy jöjjön. A magyar sportrepülő a jövő katonája.

A légi mentés ügye fejlődő probléma. Sok javításra, kiegészítésre és meggondolásra készíti a vele foglalkozókat. E június 12-i bemutatójuk mint a légi mentőügy alapkövetétele volt. Bemutató, mentve a kényszerűség vagy helyzet teremtette adottságoktól. Kezdetnek, elgondolásnak elsőrangú. A gyakorlat, az alkalom, az esetlegesen várható feladatok megoldásai fogják e nemes gondolatot tette és használható segélyeszköz-lehetőséggé fejleszteni.

---

---

## Légtalmi híradó

A légtalmi kiállítás, mely a Budapesti Nemzetközi Vásár keretében, május 10-én zárult, nem volt olyan nagyszabású, mint tervezték (I. Tűzrendészeti Közlöny 8. számának légtalmi melléklete). Ennek oka csakis anyagiakban keresendő. De még így is, szűk, de megfelelően beillesztett keretben a nézőközönség soraiban csak azt az érzést válthatta ki, hogy nagyon időszerű a lég- és gázvédelemmel foglalkozni.

A polgári lakosság önvédelmét biztosító és megszervező Magyar Légtalmi Liga bemutatkozása és ünnepélyes zászlóbontása közgyűlés alakjában fog történni. Ennek időpontja egyelőre bizonytalan, de a szervező és a propagáló munkálatok folynak.

A légtalmi munkálatokkal foglalkozó és a támogatást váró, védekező lakosság számára időszerű volna egy légtalmi ujság megindítása. E célnak szánt meginduló folyóirat a „Riadó” a Magyar Légtalmi Liga kiadásában. Az első számának megjelenését szeptemberre jelzik. Szeretnénk, ha túlszárnyalná a kiváló német, francia és lengyel ezirányú szaklapokat.

A magyar légtalom terén komoly lépéseket jelentenek azok a munkálatok és légtalmi bemutatók, melyeket a Magyar Cserkész Szövetség I. (budapesti) cserkészkerületébe tartozó cserkészcsapatok végeztek és rendeztek május hónapban. Örömmel töltheti el minden magyar ember szívét az a tudat, hogy a jövő nemzedéke, a cserkészgyerekek, mily lelkesedéssel, odaadással foglalkozik, törődik a légtalom nehézként látszó problémáival. Majdnem minden budapesti cserkészcsapat a nyári tábor tartamára kerek légtalmi munkát illeszt be a programba.

Budapesten a piarista gimnáziumban Légtalmi Plakát ujság tekinthető meg, ennek nemcsak oktató falitábla haszna van, hanem a gimnázium tanulóifjúságát állandóan tájékoztatja a korszerű légtalmi és légvédelmi problémákról. Ezúton is felhívjuk az érdeklődők figyelmét arra, hogy már egy éve a Verbóczy gimnázium is rendelkezik egy ilyen plakát ujsággal. Előnyös volna, ha minél előbb a többi gimnáziumok is csatlakoznának e munkához, melynek főcélja az, hogy rámutassunk arra, hogy hazánkban mindenki szükség van légtalmi szempontból.

Budapesten, a mátyásföldi repülőtéren, június hó 12-én nagyszabású légi mentésügyi bemutatót tartottak. A bemutatóról lapunk más helyén részletes beszámolót adunk.

A Magyar Cserkész-Szövetség 7. sz. Verbőczy cserkészcsapata jól sikerült légoltalmi bemutatót rendezett június hó 13-án. A bemutatón az Országos Légvédelmi Liga képviselői előtt a Verbőczy-gimnázium lelkes diákjai a légaltalomnak szenteltek egy pillanatot, előadás és kiállítás keretében.

A budaörsi új repülőtér megnyitó ünnepségét június hó 20-án tartották, amiről lapunk más helyén részletesen megemlékezünk.

Németországban lelkesen dolgoznak a barlangkutatók azon, hogy a természet eme szépségeit a technika szolgálatába állítva hasznára legyenek a védekező polgári lakosság számára, mint gáz és bombabiztos óvóhelyek.

Berlinben az éjjeli légitámadások sikerének csökkentésére az elsötétítést célzó berendezéseket, utca átfestéseket, lámpa megoldásokat és lakóházak kisugárzó fényének tompítását folytonosan javítják, megújítják és kipróbálják.

Hollandiában nagyszabású elsötétítési gyakorlatot tartottak. A gyakorlatból leszűrődött tapasztalatok azt mutatták, hogy elsötétítés a legnagyobb gondosság mellett sem sikerült oly mértékben, mint a kívánalmaknak megfelelt volna, ugyanis a repülőgépek tájékozódása csak kismértékben volt korlátozott.

London városának pontos kiürítési tervét, egymillió lakos eltávolítását a veszélyeztetett területekről, elkészítették. Hasonló terve van már Budapest kiürítésének is, amely a lakosság 25 százalékát gyermekek (1—18 év), aggok (60 éven felül), betegek és nők (kísérőnők) távolítaná el légi felkészültség esetére a város területéről.

Középnémetországban az aktív elhárító katonai légvédelem és hatósági légoltalom együttes működését próbálták ki. A gyakorlat folyamán a lakosság számára érzékelhetővé tették a leendő háború valóságos légitámadását, nappali és éjjeli bombázások alakjában.

Londonban nagy propagandát fejtenek ki a gázvédelem érdekében. Ugyanis gázvédő-öltönyös és gázálcokos egyének járják a forgalmas utcákat, mint élő propagáló emberek, és felhívják a lakosság figyelmét népszerű előadások tartásával a gázvédelem kiépítésének célszerűségére és észszerűségére.

Svájcban igen megfontolandó elvet vallanak a légoltalmi szakértők, ugyanis az az elgondolásuk, hogy az óvóhelyek drágasága és esetleg megoldásuk technikai nehézségei arra utalnak, hogy előnyös a lakosság minden rétegét népgázálcokkal ellátni s ennek szűrőbetétjét mindenfajta gázanyaggal szemben üzembiztosá kell tenni.

Zernik az ismert nevű német orvostanár beható kutatásokat folytatott, a harcágak hatását vizsgálta, a könyv- és oklevéltárak iratainak megváltozásával kapcsolatban. Arra a meggyőződésre jutott, hogy előnyös a levéltárak és könyvtárak számára époly óvóhelyekről gondoskodni, mint a lakosság tömegóvóhelyei. Azzal a különbséggel csupán, hogy az ilyen célú óvóhelyekben minimális mennyiségben ammoniát kell elpárologtatni, az esetlegesen bekerülő harcág részecskéik sósav képződésének megsemmisítésére.

Japánban a légoltalom megszervezése rendkívül fontos feladat, mert a lakóházak nagy része még primitív módon bambuszról készült csupán, így gyújtóbombák hatásának nagy mértékben ki van téve.

150.000 tagja van az olasz légvédelmi szervezetnek, az úgynevezett U. N. P. A.-nak (Unione Nazionale Protezione Antiaerea).

Svéd légvédelmi szervezetek igen eredményes munkát folytatnak a Luftskyddsförbundet karöltve a városrendészettel, községi tanácsokkal és a fontos közüzemek és közlekedési rendszerek vezetőségivel.

Prágában ismét készülnek légoltalmi gyakorlatra, ami intó példa számunkra; a környező államok munkája légoltalmi szempontból csak a mi munkánkat sürgeti és egyre idősebbé teszi.

Páris és környékének lakosságát a katonai hatóságok önköltségi áron gázálcokkal látják el.

A cseh „Polygas” gázvédelmi szervezetnek ötmillió kiképzett tagja van. Az iskolák számára gázálcokat kell beszerezni és havonta egy órát az iskolák tanulói gázálcokos gyakorlatokra fordítanak.

Páris fokozottabb légvédelmének kiépítésére ötmillió frankos alapot létesítettek.

Törökországban az összes gázvédelmi eszközök egyedárusítási jogát a török félhold egyesület kapta meg. Az ebből származó jövedelmet segélyhelyek létesítésére és légoltalmi egészségügyi oktatásra, kiképzésre fordítják.

Linzben (Ausztria) rendkívül tanulságos, éjszakai légvédelmi gyakorlatot tartottak az elmúlt hónapban. A gyakorlatot legközelebbi számunkban részletesen ismertetjük.

Az angol hadsereg évek óta kísérletezik egyes csapattesteknek repülőgépen való szállításával. A hatalmas angol csapatszállítógépek egyszerre 28—36 felfegyverzett gyalogost, vagy ennek megfelelő hadianyagot képesek szállítani. Ejtőernyő segítségével a front mögött földet ért katonák zavarkelésre, katonai fontosságú erőművek, hidak, vasúti felépítmények felrobbantására hatásosan alkalmazhatók.

Nagyhatású elektronbombákkal folytat kísérletet az orosz hadvezetőség. A lefolytatott kísérletek szerint a bombák 3—4 mp-ig égve, 3400 fok hőt fejlesztenek. A másfélkilogrammos bomba 2 cm mélyen hatol be a betonba, míg a 25 kg-os bomba a 30 cm vastag betontetőt is képes átütni.

London légvédelme — különösen a világháború szomorú tapasztalatai óta — élénken foglalkoztatja úgy az angol főváros lakosainak, mint a katonai szakköröknek képzeletét. Legutóbb az egyik angol lap ellenőrizhetetlen híreket közölt az angol légügyi hivatal állítólagos kidolgozott tervéről, hogy a fővárost teljesen magasba emelhető acélsodrony-szítával akarja megvédeni légitámadás ellen. Állítólag az acélháló repülőgépek 15 perc alatt kifeszíthetik London fölött.

A török kormány törvényjavaslatot terjeszt az országgyűlés elé, mely 16—60 éves korig minden török alattvalót katonai szolgálatra kötelez. A katonai és légoltalmi kiképzést az összes iskolákban elrendelik, úgy a fiú-, mint a lányiskolákban. A „Török Madár” repülőliga minden nagyobb városban fiókot létesít és a városokat kötelezi repülőterek és repülőiskolák létesítésére. A repülés iránti kedv fokozására az iskolai tankönyvekbe megfelelő fejezeteket iktatnak. Nagyobb összegeket kívánnak biztosítani hazai repülőgép- és motorgyár létesítésére.

Az orosz szovjet unió hadügyi költségvetése ez évben ötven százalékkal emelkedett. A pénzügyi népbiztos nyilatkozata szerint ez az emelkedés főleg az orosz légi haderő fokozására és felkészültségének tökéletesítésére szolgál. A szovjet katonai ipara már ma is úgy dolgozik, mintha háború volna. Az állam költségvetésének 37 százalékát fordítják fegyverkezési kiadásokra.



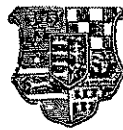

# Tűzrendészeti Közlöny

A Magyar Országos Tűzoltó-Szövetség hivatalos lapja

Megjelenik minden hó 1-én és 15-én

Az előfizetési és hirdetési díjakat a Magyar Országos Tűzoltó-Szövetség 23.237. számú csekkzármájára lehet beküldeni. Csekkürlap minden postahivatalban kapható.

Szerkesztőség és kiadóhivatal:

**BUDAPEST**  
**IV, Bástya-utca 13**

Előfizetési ára egész évre 12 pengő a Polgári Lég- és Gázoltalom című melléklettel együtt. — A szerkesztőség címére küldött szakcikkeket, ha közlésre alkalmasak, díjazzuk

Ajánlva a m. kir. belügyminiszter úr 107.641—1937. B. M. sz. rendeletével („Belügyi Közlöny“ 1937. évi 6. sz.) a vármegyék, városok és községek számára.

A Magyar Országos Tűzoltó-Szövetség irodája:  
Budapest, IV, Bástya-utca 13. — Telefon: 184-794

## Tűzoltótestületek a lapot tagdíj fejében kapják

### A fejlődés útján

Azok után a vérmes remények után, amelyeket a tűzrendészeti törvény és annak kiadott végrehajtási utasításához egyes tűzlok fűztek, bizonyos mértékben kiábrándulás tapasztalható, mert nem tekintve a dolgok mélyére ezek úgy vélték, hogy maga a törvény és rendelet holt betűivel egy csapásra képes megváltoztatni az eddigi helyzetet és szerte az országban pillanatok alatt anyagilag megalapozott, jól szervezett és kiképzett, bőven felszerelt tűzoltóságokat állít sorompóba és kifogástalan tűzrendészeti viszonyokat varázsol elő.

Bár szívünk vágya és végcélunk nekünk is efelé tekint; józan értelemmel vizsgálva a kérdést be kell látnunk, hogy ezek megvalósítása és helyes végvágyra való terelése rendkívül nehéz feladat elé állítja a hatóságokat és szervező szaktereket, úgy hogy a kódex rendelkezéseinek az életbe való átültetése, alkalmazása csak lassan, lépésről-lépésre halad, holott a tűzoltóság vágya — érthetőleg — mérföldes csizmákat öltene.

Áttérve az álmok mezejéről a valóságra, mindenesetre örvendetes tényként kell megállapítani, a tűzoltóság szakképzése terén történt lépéseket. Május hó 10-én megnyílt az első járási tűzrendészeti felügyelői tanfolyam, a m. kir. belügyminiszter felügyelete és Szilágyi Lajos dr. országos tűzrendészeti felügyelő parancsnoksága alatt. Javarészt a vármegyék által kiküldött szolgabírák és vármegyei aljegyzők köréből kerültek ki a tanfolyam hallgatói, számszerint 51-en, akik hivatva lesznek hatósági munkakörük mellett a járási és vármegyei tűzrendészeti felügyeletet is ellátni. A hallgatók július hó 10-én, kéthónapi nehéz munka után, átlagon felüli jó eredménnyel vizsgáltak.

Lapunk más helyén olvasható a második járási tűzrendészeti felügyelői tanfolyam hirdetménye, mely szeptemberhó 1-től október hó 31-ig tart.

Ugyancsak a tűzrendészeti kormányrende-

let alapján rendezte Pest vármegye az első törvényhatósági (altiszti) tűzoltó tanfolyamot Pest-szenterzsébeten, majd Kalocsán június hóban. A példát csakhamar követte Nógrád vármegye, de a többi vármegyéből is élénk érdeklődés mutatkozik a tanfolyamok iránt. Az altisztképzés fontosságát nem kell bőven fejtegetni, hiszen mindenki előtt közismert. A tanfolyam elsőrendű célja, hogy gyakorlati kiképzésű, mintaszerűen szerelő, jó szorgozó és feckendőhiba kereső altiszteket neveljen.

Ismeretes az is, hogy a tűzrendészeti törvény által rendszeresített tűzoltási járulékból rendezték a járási és tiszteletdíjas vármegyei tűzrendészeti felügyelők költségátalányát és a járási tűzrendészeti felügyelők számára január hó 1-ig visszamenőleg havi 50 pengőt, a vármegyei felügyelők részére pedig havi 100, illetve 120 pengőt folyósítottak. E szerény díjazás ellenében módjában fog állani a járási és tiszteletdíjas vármegyei tűzrendészeti felügyelőknek, hogy járásuk, illetve vármegyéjük községeit minél gyakrabban látogathassák és ott a tűzoltóság, tűzrendészet fokozottabb fejlődését előmozdítsák.

A legutóbbi napokban rendelkezett a m. kir. belügyminiszter a biztosítási járulékok felosztásáról és azzal a vármegyék alispánjait bírta meg. Időközben már bizonyára minden községbe megérkezett a felhívás, hogy a tűzrendészeti hiányok pótlására nyújtsák be esetleges igényüket. Bár az országban kiosztásra kerülő körülből 350.000 pengő nem túlságosan sok, mégis egyes nehéz helyzetben lévő községek számára, amelyek egyébként hiányukat nem is pótolhatnák, egy-egy szertárt, feckendő, vízgyűjtőt, tekeres tömlőt jelent.

Az itt felsorolt eredményeket semmiesetre sem szabad lebecsülni, annál is inkább, mert ezek remélhetőleg a fejlődés útjának kezdetét jelzik, amelynek folytatását minden tűzoltó őszintén várja és kívánja.

# Az új lengyel tűzrendészet\*

Közli: Dévényi Endre dr

Kétségtelen, hogy a légoltalommal kapcsolatban mindenütt megnövekedett a tűzoltóság hatásköre. Ennek tulajdonítható, hogy egyik állam a másik után szervezi át, helyesebben most szervezi meg tűzvédelmét. Jugoszláviában, Finnországban, Poroszországban, Lengyelországban éppen úgy korszerűvé szervezték a tűzrendészetet, mint ahogyan nálunk.

Most, amidőn az átszervezésben éppen benne vagyunk, azt hiszem, nem lesz időszerűtlen egy pompás ismertetés alapján az új lengyel tűzrendészetet ismertetni.

A jugoszláv tűzrendészeti törvény az országos szövetséget közjogi intézménnyé teszi, melynek feladata mind technikai, mind pénzügyi tekintetben a tűzvédelem megvalósítása. A vezetőséget ezért a kormány nevezi ki. A porosz törvényt a pénzügyi kérdéseket kivézi a szövetség kezéből, hogy annál több alkalma legyen a szövetségnek a szakmunkákra: a tagok oktatására, tűzrendészeti kísérletekre, propagandára.

A lengyel törvényhozás szerint már az országos tűzoltó szövetség felhivatalos szerv, mely a testületek megszervezéséről stb. gondoskodik. Az 1934 március 13-i törvény 53 cikkéből áll. Eszerint a tűzrendészetet községek szerint kell megszervezni, de nem a községek által. Ez azt jelenti, hogy a tűzvédelem megszervezése, miután közbiztonsági intézkedés: az állami közigazgatás feladata. A törvény 2. cikke ezt így szabályozza:

„A tűzvédelemre és mentőszolgálatra vonatkozó feladatok teljesítése a községek polgármesterére bízatik, mint az állami közigazgatás végrehajtó szerveire.“ (A képviselőtestületeknek csak tanácsadó szerepük van tűzrendészeti kérdésekben.)

Elrendeli a törvény a tűzjelző berendezések építését, a vízkészlet biztosítását, tűzoltóságok szervezését stb. A közületek ezenkívül kártalanítási kötelesek azokat a lakosokat, akiket oltásközben igénybevett ingóságok és állataik sérülésével veszteség ért. Minden felszerelést a község szerez be, sőt a község kártalanítja azokat az ingatlanulajdonosokat is, akiknek területén vagy épületében közérdekű tűzrendészeti intézkedéseket létesítettek s csak akkor nem jár kártalanítás, ha a tűzvédelmi berendezés csak az ingatlan védelmét biztosítja.

A tűzvédelmi kötelezettség minden lakosra kiterjed, aki 14-ik évét betöltötte.

Az 53 cikkéből 21 a tűzoltótestületekre vonatkozik. A törvény itt teljesen azt a csoportosítást követi, amit az 1936. évi X. tc. és hivatásos, önkéntes, általános kötelezettségen alapuló (köteles) és magántűzoltóságot ismer.

Hivatásos testületet kötelesek szervezni a 40.000-nél nagyobb lélekszámú városok. S míg a múltban nem, most módot nyújt a törvény arra, hogy a tűzoltóságot az állam ellenőrizze.

Önkéntes testületeik jogi személyek. A jogi személyiséget az első fokú közigazgatási hatóság elismerése útján szerzik meg. Ha pedig a község és az állam támogatását is élvezni akarja a testület, akkor be kell lépnie az országos szövetségbe. Az ilyen testületet a község szereli fel minden eszközzel és a község gondoskodik a ta-

gok kiképeztetéséről is. Az ilyen testületet a „rekvirálási jog“ is megilleti minden szállítóeszközre, kivéve a repülőgépet. A szolgálatos tűzoltók hatósági közegek. A testület vezetőségében hivatalból foglal helyet a polgármester.

A kötelezett tűzoltóság „Damokles kardjához“ hasonló szerepet tölt be.

A magántűzoltóság megszervezését a belügyminiszter rendeli el. A magántűzoltóság lehet önkéntes vagy hivatásos. Ha a községben valamely gyárnak nagy jelentősége van, a vajda a magántűzoltóságot hatósági tűzoltósággá lépteti elő s ekkor az ipartelep hatósági támogatást élvez. De meg is válthatja kötelezettségét a gyár; ha akarja.

A francia és belga tapasztalatok alapján megengedi a törvény a körzeti tűzoltóságok felállítását is. A költségeket a közületek arányosan viselik. De el is rendelheti a körzeti tűzoltóság felállítását a miniszter, ha szükségesnek tartja. A költségeket ilyenkor hivatalból a miniszter állapítja meg.

A tűzrendészeti költségek fedezésére bevezették a tűzvédelmi illetéket; a költségek többi részét a községi és állami költségvetésekbe állították be. A tűzvédelmi illetékből a kormány támogatja a községeket, a testületeket, a kerületi szövetségeket és a központi tűzoltóságokat. A tűzrendészetre vonatkozó kiadásokat minden évben a belügyminiszter a pénzügyminiszterrel egyetértésben állapítja meg. A kiadás megállapításául az az előirányzat szolgál, melyet a belügyminisztériumban működő tűzvédelmi tanácsadó bizottság (tagjai: a községek, kerületi és országos szövetségek és biztosító társaságok képviselői) dolgoz ki.

A törvény szerint a felügyelet általános és technikai részre tagozódik. S bár a felügyelet a közigazgatási hatóságot illeti, a felügyeletet az országos szövetség gyakorolja, ami nagy tekintélyt é befolyást biztosít a szövetségnek és megmenti a testületeket illetéktelen tényezők szakszerűtlen beavatkozásának kellemetlenségétől.

De minisztertanácsi rendelet biztosítja a szövetség belső testületi felügyeleti jogát is: irányítja és ellenőrzi a testületek szervezését, felszerelését, oktatását;

rendezi a tanfolyamokat és versenyeket; együttműködik a községi vezetőségekkel és szakvéleményt ad minden tűzvédelmi kérdésben.

Érdekes, hogy az országos szövetség itt minden testületnek a központi szerve. A testületek közvetlenül hozzá tartoznak s csak igazgatási könnyebbségből tartoznak a vajdasági, illetve kerületi szövetségekbe. A vajdasági és kerületi szövetségek tehát csak korlátolt belső autonómiával bírnak.

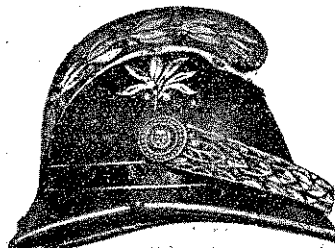

**Köszegi Sisak-  
és Fémárugár**

EISNER KAMILL, KÖSZEG

Magyarország egyedüli

**siskagyára.**

Mindenfajta

**tűzoltósiskakot**

jutányosan szállít

**Javításokat is elfogad**

Háború idején a nagyvárosok vízművei kapják az utolsó darab szenet, de az első légi bombát is.

A komolyabb légitámadás előreláthatólag a vízművek központi telepeinek megbénításával fog kezdődni, még abban az esetben is, ha a támadás súlypontja nem a gyújtóbombával való tömeges tűzokozásra esik. A támadás későbbi folyamán a vízelosztó hálózat főcsövei is több helyen megsérülhetnek. A vízszerezés tehát olyan városokban is súlyos kérdéssé válhat, ahol a kitünően működő vízvezetékek békében mindig rendelkezésre állnak. A vízszerezés körüli bajok nem is egyedül a gyújtóbombaveszély miatt esnek súlyosan latba. Ha az ellenség kizárólag gázbombát használna, akkor is óriási szükség van a fennakadás nélküli és bőséges vízellátásra. *Hiszen a gázeltávolítás egyik legbiztosabb, legolcsóbb és legveszélytelenebb eszköze éppen a bőséges locsolás!* A gázok királyának, a mustárgáznak két hatásos eltávolító szere van. Az egyik a klórmész kiszórása, a másik a város egész felszínének, utaknak, háztetőknek, házfalaknak, ereszesatornáknak vízzel való bőséges lemosása és átöblítése. A klórmész használatának azonban nehézségei vannak. Klórmeszet nehéz és bizonyos szempontból veszedelemes is raktározni, ezenkívül gyorsan el is romlik. Friss klórmeszet aligha lehet olyan mennyiségben gyártani, mint szükséges volna. Ezenfelül a klórmész útján való mustárgázeltávolítás is csak úgy történhetik, hogy a klórmész kiszórása után bizonyos idővel a terepet hatalmas vízsugarakkal mossuk le. Végül ahol sok klórmész sok mustárgázzal érintkezik, ott a két anyag vegyi reakciója oly hevesen történik, hogy tűz keletkezhetik. Éppen ezért a klórmeszet víz nélkül nem is tanácsos használni. Ha ehhez még hozzávesszük, hogy mustárgáztámadáskor, vagy mustárgáztámadás gyanúja esetén a lakosságot is bőséges fürdő- és mosdóvízzel kell ellátanunk, akkor teljes súlyosságában bontakozik ki előttünk a helyzet: *légitámadás alkalmával a békében is fennálló tűzrendészeti és egészségügyi szempontokból kívánt vízszolgáltatáson felül még sokkal nagyobb víztömegek azonnali megszerzésére mulhatatlanul szükség van.*

Ezzel szemben áll azonban az a szinte biztosra vehető körülmény, hogy éppen a támadás idején a vízművek üzemében súlyos és talán nagyon hosszadalmas természetű zavarok keletkezhetnek, fontos berendezések megsérülnek, a szétrombolt főcsövekből nagy vízmennyiség elpocsékolódik.

Végzetes könnyelműség lenne ilyen viszonyok között kizárólag az egyes városi vízművek teljesítőképességére bízni magunkat. Ellenkezőleg, az okszerűen felépített légtalmi tervek figyelembe kell vennie mindazokat a geológiai és meteorológiai lehetőségeket, amelyek alapján egy, a vízművek üzemzavaraitól függetlenül szükségvízellátási rendszer is biztosítható.

Ez a szükségvízellátás, mint azonnal látni fogjuk, a város egyes területein a legszerencsésebb módon megoldható, a budai hegység magas részein keletkezett nagy kiterjedésű városrészekben azonban komoly nehézségekkel találjuk magunkat szemben.

Egy régebbi közleményünkben már kifejtettük, hogy a *szárazoltás* lehetőségei ebből a

szempontból megbecsülhetetlen segítséget jelentenek. De a háború idején való vízszerezés kérdését azért korántsem intézik el, hiszen a mondotak szerint a vízre nemcsak tüzek oltásához van szükség, másrészt pedig légitámadás idején olyan nagy nyílt tüzek is tömegesen fejlődhetnek, amelyek szárazoltó-eljárásokkal meg nem fékezhetőek.

Budapestnek vízszerezési szempontból nagy szerencséje, hogy a város egyes fontos részei a hatalmas Duna-folyam partján épültek. A Duna mindkét partján olyan házszalag húzódik végig, amelyet kellő számú tömlővezeték és megfelelő vízemelő szivattyúk előkészítése esetén bármikor el tudunk látni vízzel, bár nem szabad elhallgatnunk, hogy ha a mustárgázellenes lemosást a szükséges gyorsasággal akarjuk véghezvinni, akkor a nagyteljesítményű vízszivattyúk óriási számára lenne szükség. Mindenesetre remélni lehet, hogy a vízművek teljesítőképessége nem fog minden egyes esetben teljesen megbénulni, a kisebb helyi zavarok pedig csak azt kívánják, hogy a dunamenti városrészek egyes pontjain szerezzünk szükségvizet.

Egy másik nagyon szerencsés körülmény Budapesten, amelyhez hasonló más nagyvárosokban egyáltalában nem is lelhető fel, hogy egyes fontos városrészekben a meleg felszálló források óriási mennyisége áll rendelkezésre. Egy nagytudású külföldi vendégünk, amikor a Gellérthegy körüli legkülönbözőbb vízösszetételű melegforrások óriási bőségét és egymásmellé halmozottságát látta, azt mondta, hogy Budapest földje olyan csodálatos és páratlan helye a világnak, ahol csak a sétatálcánkat kell a földbe döfni, máris óriási vízbőségű gyógyforrás fog előtörni. Ez a jellemzés a főváros más források csoportjaira, a Rózsadomb aljában és a Margitszigeten fakadó forrásokra és általában a fővárost végigszelő földtani törésvonal mentén fekvő egész területsávrá kétségtelenül nagyon találó. A többi városrészekben azonban, mint alább látni fogjuk, a vízvezetékétől független vízszerezés nagyon is komoly kérdéseket hoz szőnyegre.

A források körüli városrészek számára azonban a melegforrások nemcsak abból a szempontból jelentenek nagy segítséget, hogy óriási vízbőségük van és ez a nagy vízbőség a vízvezeték egész hálózatától tökéletesen függetlenül, súlyos légitámadás alkalmával is igénybevehető lesz. Mert ehhez csatlakozik még az a fontos körülmény, amit már az előbbieken is szándékosan hangsúlyozunk, hogy melegvíz áll itt nagy mennyiségben rendelkezésünkre.

Tűzoltói szempontból a víz meleg volta azért értékes előny, mert a téli befagyás gondjait lényegesen csökkenti. Nem szabad ugyanis elfelejtenünk, hogy amikor a szükségvizet erős téli fagyban valamivel nagyobb távolságra akarjuk vezetni, akkor ez csak a felszínen levő, rögtönzött csővezetékek beiktatásával történhetik, amelyekben az áramlás megindulása előtt a víz könnyen megfagyhat. A szükségvíz számára nem lehet olyan mélyen földben fekvő, fagybiztos rétegekben nyugvó csőhálózatot létesíteni, mint amilyent a közönséges vízvezetékvíz számára a béke nyugodt éveiben megfelelő munkáerővel és költséggel építettünk. Óriási előny tehát, ha olyan szükségvizet kaphatunk, mint a Lukács- vagy Gellértfürdő vize, vagy a városli-

geti és margitszigeti artézi fúrás vize, amelynek megfagyása még télen is könnyen elkerülhető.

Gázvédelmi szempontból a meleg víznek még sokkal nagyobb az előnye. A harci gázok legnagyobb részét (sajnos nem mindegyiket!) a víz szétbontja ártalmatlan anyagokra. Ez a szétbontás, mint minden hasonló vegyi folyamat, annál gyorsabban megy végbe, minél melegebb vízzel dolgozunk. Azt kell tehát mondanunk, hogy ha a légoltalmi célokat szolgáló víz nem volna meleg, akkor arra kellene törekednünk, hogy valami gazdaságos módon felmelegítsük. Bővízü természetes melegforrásainkban azonban olyan értékes légoltalmi eszköz hull a kezünkbe, amelyet más nagyvárosokban hiába keresnénk.

A forrásvizek melegvolta ezek szerint nemcsak téli hadjáratokban lenne nagy előny, amikor a víznek komolyabb fagyveszély nélkül való felületi vezetését teszi lehetővé, hanem az év minden szakában is, mert a meleg víz a gázveszedelmeknek biztosabb és értékesebb eszköze.

Budapest nagyszámú és páratlan bőségű melegforrásai, a Gellérthegy, Rózsadomb, Józsefhegy aljában a felszínre kitörő, a Margitszigeten és a Városligetben mesterséges fúrásokon át felszökő nagyszerű melegvizek nemcsak a szenvedő betegek számára jelentenek fontos gyógytényezőt, nemcsak a fővárosi ifjúság részére biztosítanak pompás úszósportlehetőségeket, hanem a nemzet elkövetkezendő nehéz óráiban is lényeges segítséget nyújthatnak majd a légi veszély leküzdéséhez. Más nagyvárosoknak szerencsésebb domborzati fekvésük van, könnyebb őket eredményesen elködösíteni és felismerhetetlenné tenni. Budapesten az elködösítés csak részleges sikerrel járhat, mert a Duna jellegzetes váci kanyarulata és a budai hegység még teljes ködbeburkolás esetén is kitűnő útmutatót adnak az ellenséges repülőrajoknak, hogy a magyar fővárost hol kell keresniük. De vizekben való gazdagságunk olyan értékes természeti ajándék, amelyet légvédelmi téren is gyümölcsöztetni lehet.

Fővárosunknak ez a két kiváltsága, a hatalmas Duna-folyam kimeríthetetlen vízbősége és a nagyértékű melegforrások óriási vízzállítása olyan egyedülálló légoltalmi lehetőségeket biztosít, amelyek más nagyvárosokban vagy egyáltalán nincsenek meg, vagy csak sokkal szerényebb mértékben állanak fenn. A külföldi nagyvárosok közt aránylag Bécsnek van még hasonló vízbősége, de ott a legfontosabb középületek már igen nagy távolságban fekszenek a Dunától, a kis Wien folyócska csak esős időszakokban szállít szóbajöhető vízmennyiséget, a miénkhez hasonlítható meleg forrásvizek pedig egyáltalában nem állnak rendelkezésre. A többi európai nagyváros még hátrányosabb helyzetben van. Csak Stockholm és Velence örvendhet kedvezőbb viszonyoknak, mert ezeknek a városoknak a területét számtalan vízjárat szeli keresztül.

Fővárosunk vízszervezési lehetőségeinek ez a kiemelkedően kedvező volta azonban csak viszonylagos. Nem azt jelenti, hogy nálunk a légoltalom vízszervezési kérdése nem állana fenn, hanem csupán annyit tesz, hogy a víz- és forráskincsekkel ennyire meg nem áldott más nagyvárosokban a helyzet még a miénkénél is sokkal súlyosabb.

Mert fővárosunk helyzete sem irigylésre méltó, ha egyszer a légoltalom vízgondjai majd bekövetkeznek. A város egyes nagy és fontos területei sem a Dunából, sem a gazdag és helyi-

hatnak egykönnyen szükségvizet, sőt igen sok helyen még a talajvízszervezés is teljesen reménytelennek látszik.

Lássuk először a pesti oldal vízszervezési lehetőségeit. A régi Pest városát olyan vízfolyás vagy patak, amely a mi szempontunkból szóba jöhetne, sohasem szelte keresztül. A mai Nagykörút helyén évtizedekkel ezelőtt volt ugyan egy vízfolyás, de amennyire a birtokomban levő néhány adat mutatja, az komolyan számbavehető vízmennyiséget annakidején sem szolgáltatathatótt, ma pedig, amikor egész esővízgyűjtő területe be van építve és megbízható csatornázással is el van látva, ilyen irányban nem sok keresni valót találunk.

A külteleken is csak egyetlen említést érdemlő és az éveknek elég nagy részében bizonyos vízbőséget is nyújtó vízfolyás van, a Rákospatak. Hóolvadáskor még veszedelmes kiöntéseket is okoz. Hirtelen felhőszakadások idején is elég tekintélyes vízmennyiséget szállít. Mint kiegészítő vízforrást, tudomásom szerint, olykor tűzoltói célra is igénybe veszik. De ez is inkább csak helyi jellegű és száraz időszakokban figyelmet is alig érdemlő tényező. Kétségtelen azonban, hogy a Rákospatak jelenléte a légoltalmi vízszervezés nehéz kérdéseinek fontolgatásakor még aránylag igen kedvező tényező, amely okos intézkedések útján értékes légoltalmi szükségvízforrássá volna fejleszhető.

Kisebb forrásvizek a város egyes pontjain, a régebbi fürdőintézetek helyén (pl. Diana Fürdő, a mai Pesti Magyar Kereskedelmi Bank palotájának helyén) és Ludoviceum Fűvészkert környékén a régi időkben rendelkezésre álltak. Hogy a beépítés és az esővíznel csatornák útján való elvezetése ezeknek az évtizedek óta elhanyagolt forrásoknak mennyit ártott, azt nehéz megállapítani. A székesfőváros hatóságai közegészségi és vízpolitikai okok miatt nem pártolták a források fennmaradását, még a Kereskedelmi Bank területén rendelkezésre álló elég bőséges forrásvíz használatát is szűk korlátok közé szorították. Mint kiadós és értékes vízzállító forrás, csak a városligeti mélyfúrás meleg vize áll rendelkezésre, de a város méreteihez képest természetesen ennek is csak teljesen helyi jelentősége van.

Nem vagyunk illetékesek arra, hogy a főváros hidrogeológiájáról részletes véleményt alkossunk, de azt a tényt mindenesetre leszögezhetjük, hogy a vízvezeték-től független vízszervezési lehetőségek a jelen pillanatban egészen gyatrák és ezen a téren a földtani szakértők tanácsával irányított sürgős teendőkre van szükség.

Nem sokkal kedvezőbb viszonyokat találunk azokban a nagyon kiterjedt budai városrészekben sem, amelyek a fentebb már elkülönítve tárgyalt szerencsés fekvésű dunai és forrásközeli területsávon kívül esnek. Sajnos, a hőforrásokban gazdag földtani törésvonal majdnem egybeesik a Duna medrével, ami minden valószínűség szerint nem véletlen, mert a folyók rendszerint az ilyen törésvonalak mentén ásnak maguknak medret. A két szerencsés tényező egybeesése miatt aránylag keskeny az a területszalag, amely szükségvízgyűjtők nélkül nézhet a légoltalmi kérdések kialakulása elé.

A szoros értelemben vett forrásvidéken kívül a kelenföldi és óbudai lapályos részekben bőven van talajvíz és szükségkutak létesítése bizonyára nem járna nehézségekkel. A Vérmező régmúlt időkben tó volt és talajvize még napjainkban is könnyen elérhető. Gondot okoznak azon-

fejlődési lehetőségek előtt álló úgynevezett hegyvidéken. Családi házak és többlakásos nagy bér-villák népesítik be ma már a Nagy- és Kisgellért-hegy, Naphegy, Sashegy, Kis- és Nagysvábhegy, Istenhegy, Kis- és Nagyhárshegy, Látóhegy és Hármashatárhegy lejtőinek nagyrészét. Elég sűrűn lakott, többemeletes ház kúszott fel néhány év alatt olyan hegylejtőkre, amelyek eddig lakatlanok voltak. A székesfőváros vízművei óriási arányokban fejlesztették csőhálózatukat, víztároló és elosztó berendezéseiket. Egy légitámadás üzemzavarai azonban ezen a területen nagy bajokat okozhatnak.

Említést érdemlő vízmennyiséget szállító állandó vízfolyás a budai hegyvidéken is csak egy van, a nagyrészben beboltzott Ördögárok. Kiadós nyári felhőszakadások alkalmával az Ördögárok is félelmes víztömegeket szállít. Nem túl száraz időszakokban a közvetlen környéke számára vízszerezési lehetőségként is számbajöhet. Éppen ezért a Hűvösvölgyet és a Zugliget egy részét kivethetjük abból a területről, amelyen a szükségvíz megszerzése mindig és megszakítás nélkül súlyos nehézségekbe ütközik. A magas hegyoldalakon, a kilátás miatt oly igen kedvelt dombtetőkön épült és gerincfekvésben elhelyezett házak számára azonban a helyzet igen aggasztóan alakul.

A budai hegység földtanilag olyan szerkezetű, hogy forrásvizek alig fakadnak benne és kutak feltárása is nehézségekbe ütközik. A hegység nagyrésze a mészkő különböző fajából áll. Az esővíz (a légkörben szerzett szénoxidtartalma következtében) oldja a mészkövet, víznyelő nyílásokat létesít benne és eltűnik a hegy belsejében. A beépült budai hegyvidéken elég gyakori ilyen úgynevezett *ponorban* eltűnt víz (karsztvíz) nagy mélységekbe száll le. A hegy belsejébe elnyelt víz gyártotta a Józsefhegy, Ferenchegy és Pálvölgy alatti gyönyörű cseppkőbarlangokat, amelyek egyébként mint légoltalmi óvóhelyek, igen jól hasznosíthatók lesznek. A nagy mélységbe vándorló karsztvizet megfelelő aknáknak segítségével talán felszínre lehetne hozni és az alacsonyan fekvő városrészek szükségvízellátását ezzel a megoldáshoz közelebb vihetnők. A magasfekvésű és ma már óriási kiterjedésű villanegyedek vízkérdése azonban ezzel még korántsem intéződnék el.

Igaz ugyan, hogy a ritkábban lakott és katonai szempontból semmiféle különösebb jelentőséggel nem bíró villanegyedeket közvetlen légitámadás aligha fogja érni és így a vízvezeték épségben maradásának itt nagyobb a valószínűsége, mint a város sűrűlakottságú és fontos ipari üzemeket, közlekedési gócpontokat és központi hatóságok palotáit magában foglaló részeiben. Ámde a vízművek központi telepeinek megbénulása, a nagy főcsővezetékeknek és a dunahidak vízátervezető csöveinek megsérülése esetén a vízszolgáltatási bajok mégis fel fognak merülni. Azt sem tartanók lehetetlennek, hogy légitámadások idején és kivált az azokat követő órákban a magasabb helyek vízszolgáltatása még az esetben is fennakadást szenvedhessen, ha magukat a vízműveket semmiféle sérülés nem is érte. A légoltalmi intézkedések és kivált a légitámadást követő nagy városlocsolás és gáztisztogatás ugyanis oly óriási vízszükségletet fog képviselni, hogy nagyon is kérdéses, vajjon a még oly nagy előrelátással és hozzáértéssel végrehajtott vízmű-

vidéki részei, amelyek más úton szükségvizet nem kaphatnak, kerülhetnének abba a veszedelembe, hogy az alacsonyabb szintekben elterülő városrészek óriási, minden eddigit meghaladó és teljesen egyidőben beálló vízfogyasztása miatt a magasabb fekvésű területeken üzemzavarok, víznyomáshiány és időlegesen a vízszolgáltatás teljes kiapadása következhesse be.

Ez a sivár kép a pillanatnyilag fennálló viszonyokból alakul ki. Fel kell azonban vetnünk azt a kérdést, vajjon a földtani és meteorológiai adottságok gondos mérlegetése mellett nem javíthatunk-e valamit rajta. Mit tehetnénk, hogy a fővárosnak a vízművek teljesítőképességétől és esetleges megsérülésétől független szükségvízszolgáltatását biztosabb alapokra helyezzük?

Nem érezzük magunkat illetékeseknek arra, hogy a kérdés földtani részéhez akár vázlatosan is hozzájárjunk. A főváros hidrogeológiai viszonyainak kitűnő ismerői bizonyára módot találnak olyan megoldásokra, amelyek a fennálló súlyos helyzetet kedvező irányban átalakítják. Hidrometeorológiai szempontból azonban a következő szempontokat óhajtanók tisztázni.

Mindenekelőtt bizonyos, hogy a Rákospatak tavaszi vízbősége bizonyos mennyiségű víztárolást tenne lehetővé. Ismeretes, hogy a Rákospatak régi árterületeit hosszú évtizedeken át úgynevezett jégtavak létesítésére használták fel. Még ma is vannak a rákosi réteken ilyen mélyedések, ahova a vizet ősszel bevezetik, megfagyását bevárják és a kitermelt jeget megfelelő módon elvermelik. Scheff-Dabis László dr, a Székesfővárosi Bakteriológiai és Közegészségi Intézet megbízott igazgatója erről a legutóbbi Orvosi Nagyhatározat érdekes előadást is tartott, amelyben megállapította, hogy a jégtavak további fennmaradása jelenlegi rendeltetésük mellett nem kívánatos, mert a bennük kitermelt természetes jég egészségügyi szempontból aggályosnak mutatkozik. A jégtavak azonban kitűnően fel lennének használhatók víztárolási célokra, amivel nemcsak a Rákospatak még ma is előforduló árvíz-szerű kiöntéseinek kérdését vinnők egy lépéssel előre, hanem a légoltalmi szükségvíz gondját is egy hányaddal könnyebbé tehetnők. Természetes, hogy a víztárolásnak szigorú egészségügyi előírások mellett, lehetőleg zárt medencékben kellene történnie, vagy ha ez gazdaságilag kivihetetlen, akkor olyan mélységű medencékben, amelyek nem válhatnak mocsárjellegűekké és fertőzést közvetítő rovarok, szunyogok elszaporodására nem alkalmasak.

Meteorológiai szempontból az esővízgyűjtés kérdése a következőképpen alakul. Budapesten sokéves átlagban esztendőnként minden négyzetméterre 611 kg csapadék esik. Ennek a mennyiségnek túlnyomó része eső alakjában, alig 10 százaléka hó alakjában ér földet. Az év egyes hónapjaira ez az esőmennyiség nagyon egyenlőtlenül oszlik szét. Sokéves észlelések alapján az egyes hónapok az alábbi átlagértékeket mutatják:

január	37 kg/négyzetméter
február	34 kg/négyzetméter
március	44 kg/négyzetméter
április	56 kg/négyzetméter
május	64 kg/négyzetméter
június	68 kg/négyzetméter
július	51 kg/négyzetméter
augusztus	47 kg/négyzetméter

szeptember	54 kg/négyzetméter
október	51 kg/négyzetméter
november	52 kg/négyzetméter
december	53 kg/négyzetméter

Az egyes esztendőkből persze nagy eltérések is lehetségesek. Réthly professzor szerint a legnagyobb és legkisebb havi esőmennyiségek 50 esztendő megfigyelési időszak folyamán a következőképpen alakultak:

Hónap	Legtöbb kg/m <sup>2</sup>	Legkevesebb kg/m <sup>2</sup>
január	116	4
február	84	—
március	133	1
április	143	5
május	195	15
június	162	5
július	191	4
augusztus	148	13
szeptember	176	2
október	128	2
november	147	6
december	125	8

Ezek az adatok elég világosan mutatják, hogy jöllehet Budapest évi átlagban elég bőséges csapadékmennyiséget kap, egyes száraz időszakok bizony előfordulnak és ilyenkor a meteorológiai vízgyűjtés lehetőségei nagyon silányak. De a szárazsági időszakoknak a nagyvárosok légóltalmi szükségvizét szállító esővízgyűjtőmedencék számára nincs olyan súlyos jelentőségük, mint a vidéki vízszerezés esetében. Vidéken ugyanis éppen száraz időszakokban van szükség a tárolt esővíz útján való vízszerezésre. A tűzkeletkezés valószínűsége és a tüzek naggyáfejlődésének esélyei éppen száraz időszakokban érik el csúcstérüket. Ezzel szemben a légi veszély máskor is megvan, sőt egyes harci gázok időjárásban egyáltalában nem is alkalmazhatók. A nagyvárosi gyűjtőtámadások nemcsak akkor veszedelmesek, ha többhetes szárazság előzte meg őket. Itt egészen más tényezők szabják meg a veszedelem nagyságát és csak egészen kivételes esetekben, a véletlenek szerencsétlen találkozása folytán fordulhat elő, hogy egy hosszabb száraz időszak egy súlyosabb légítámadás időpontjával egybeesik. Minthogy a nagyon tartós száraz időszakok szerencsére mégsem gyakoriak, azért ez a kockázat nem is oly nagyon súlyos. Ezért a budai hegyvidéken való esővízgyűjtés nem volna egészen kilátástalan megoldás és amíg hatékonyabb vagy olcsóbb szükségvízszerezési lehetőségek fel nem tárulnak, addig mérlegelnünk kell megfelelő esővíztároló berendezések létesítésének tervét.

Az esővíz felszíni tárolása mintegy kárpótolna minket a budai hegyvidék kedvezőtlen hidrogeológiai viszonyaiért, nevezetesen a felszínre hulló víz elnyeléséért és karsztvíz alakjában való elrejtőzéseért. Azt a beszivárgó vízmennyiséget, amely más földtani viszonyok közt források alakjában a hegységből újra előbukkana, a felszínen megfelelő létesítményekkel elfognák még a beszivárgás megtörténte előtt és medencékben tárolnók. Ez persze költséges beavatkozás és csak apró kezdetekből kiindulva, fokozatosan valósítható meg.

A légóltalmi vízszerezés kérdéséről mondotak összefoglalva, a következőket szeretnők ezalkalommal megrögzíteni.

1. A jövő háborújában a vízművek központi telepei és könnyen megtámadható elosztó szervei kedvelt célként fognak szerepelni.

2. A vízművek megsérülése következtében a vízszerezés kérdése olyan városok számára is súlyos alakban felmerül, ahol békében a kitűnően működő korszerű vízvezeték révén ez a kérdés eddig tökéletesen elintéztnek volt tekinthető.

3. A városok vízművei számára egy komolyabb légítámadás olyan mértékű igénybevétel fog jelenteni, hogy még a vízszolgáltató hálózat teljes sértetlenül maradása esetében is félni kell a magasabb fekvésű városrészek vízellátásában bekövetkező zavaroktól.

4. Minthogy a bőséges vízellátás úgy a gyűjtőtámadások, mint a vegyi támadások leküzdésének is egyik legfontosabb előfeltétele, azért minden nagyváros minden városrészében a leg-alaposabb gondoskodásnak kell történnie megfelelő szükségvízforrások előkészítéséről.

5. Budapest egyes városrészei a szükségvízszerezés szempontjából páratlanul szerencsés helyzetben vannak, mert a légóltalmi célokra szükséges vízmennyiségek a vízvezetékétől függetlenül, részben a Dunából, részben a hőforrásokból szerezhetők meg.

6. Gázóltalmi szempontból a hőforrások magas hőmérsékletű vize nagyon értékes, a téli időszakban a termálvíznek tűzoltási szempontból is előnyei vannak.

7. A város többi részei szükségvízszerezésének lehetősége tekintetében súlyos helyzetben vannak. A jelenlegi állapotban azonban mesterséges eszközökkel sokat lehetne javítani.

A kérdés roppant fontossága miatt rendkívül kívánatosnak tartanók, ha az elsősorban illetékes tűzoltói, légvédelmi, földtani, hidrológiai és vízműépítészeti szaktényezők az eddiginél is részletesebben foglalkoznának vele.

A 180.000/1936. B. M. rendeletben előírt *hordozható motoros fecskendőket, vízfordó kocnikat és kézi működésű, országos egységű szivónyomó fecskendőket*, továbbá autófecskendőket, tűzoltószer automobiloikat, tűzoltószivattyúval kombinált öntözőautókat minden igényt kielégítő szerkezettel, megbízható és tartós kivitelben

a „**MÁVAG**” gyártja!

**Forgalomba hozza és ajánlattal szolgál:**

**Magyar Királyi Állami Vasgyárak Kereskedelmi Képviselője r.**

**Budapest, VIII, Múzeum-körút 18**

**Telefon: 133-394**

A Tűzrendészeti Közlöny folyó évi január hó 15-i számában Rehák Tamás debreceni tűzoltóparancsnok értékes közleményét olvashattuk, melyben London tűzoltóságát mutatta be. Azt hiszem osztatlan örömet keltene, ha a Közlöny célul tűzné ki a nagyobb városok tűzoltóságainak ismertetését, mert összehasonlításokat tenni mindig érdekes és tanulságos, különösen azok előtt, akik a hazai viszonyokat is jól ismerik. Nemes és felemelő érzés, az összehasonlítások kapcsán látni, hogyha anyagilag nem is, de egyebekben méltán felvehetjük a versenyt távol élő bajtársainkkal, sőt, ha sok dologban el is vihetjük előlük a pálmát.

Olvasóink nagyrésze felületesen, vagy egyáltalán nem ismeri fővárosunk tűzoltóságának felszerelési és működési adatait, mert erről évi jelentés nem szokott megjelenni. Mielőtt azonban az összehasonlításra alkalmas adatokat közlök, megjegyezni kívánom, hogy nem szabad nekünk, tűzoltóknak abba a hibába esni, mint a laikusoknak, akik általában a tüzesetek számából, továbbá annak mérvéből, valamint a tűzoltószerek mennyiségéből és vízteljesítményéből alkotják meg véleményüket egy-egy testületről, még pedig úgy, hogy a számadatok nagyságát írják a tűzoltóság javára.

Előttünk első pillanatra sem lehet meggyőző, például a tüzesetek száma és nagysága, mert hát ez a tűzoltóság nagyobbmértvű kiépítésére vezet, vagy legalább is arra enged következtetni, más oldalról azonban elkönnyvelhető a megelőző tűzrendészet rovására is, ami pedig egy testületre sem vet jó fényt.

A szerek mennyisége és vízteljesítménye sem jellemzi maradéktalanul a tűzoltóság értékét, mert azok csak eszközök, melyekkel sokféleképpen lehet bánni. A sok és impozáns teljesítményű feckendő pedig kétélű fegyver, mert egyrészt ugyan nagy technikai fölényt jelent, másrészt azonban merem állítani, hogy egyúttal a taktika visszafejlődésére is vezet. Ezt statisztikával nem lehet bizonyítani — éppen ezért helytelen csak számadatokból ítélni —, mert ez csak úgy volna kimutatható, ha a tűz- és vízkárok aránya minden esetben megállapítható volna.

Erre a tényre azonban lehet következtetni, abból a módszerből, amit a nyugati, főleg pedig az amerikai tüzeseteknél tapasztalhatunk, ahol a filmeken és fényképeken sokszor megcsodált nagyméretű, autóra felszerelt és forgatható sugárcsővekből — mondhatjuk bátran, hogy „vízágyúkból“ — távolról lövik az oltóvizet az égő objektumok felé. Ilyen körülmények között természetes, hogy a lokalizálás bekövetkezik ugyan, azonban anélkül, hogy a már égő épületből bármi is megmenthető volna, mert a tömegtelen vízmennyiség még nagy körzetben is mindent elpusztít. El kell ismerni, hogy gyakran a körülmények, a roppant méretű ipartelepek, áruraktárak hatnak kényszerítőleg a nagyméretű szerek alkalmazására. De éppen ezek a körülmények teszik azt, hogy az oltási módszer megszokottá válva az egyes tűzoltóságok jellemzőjévé váljék.

Nem Rehák Tamás tűzoltóparancsnok cikkének kiegészítésére szántam előbbi megállapításaimat, hanem a magyar tűzoltóság ismertetésének bevezetésére, mert ez az a pont, amiben

a budapesti és a külföldi tűzoltóságok legjobban különböznek egymástól.

Nálunk nem a lokalizálásban merül ki a tűzoltói tevékenység, hanem abban, ami például az amerikai tűzoltóságoknál mellékesnek látszik, az oltási technika nem arányaiban, hanem finomságában való fejlesztésében, amely már művészesnek nevezhető és amely a tűz fészkének eloltását és a vízkárok kiküszöbölését célozza.

Természetes, hogy ez úgy érhető el, ha nem csak a technikai eszközök, hanem az emberanyag előkészítése is a legnagyobb gonddal történik, mert ez az oltási módszer nem csak precízen működő berendezéseket, hanem bátor, ügyes és tanult tűzoltót is igényel. Ebben nálunk nincs hiány. Ha a „huszáros bravur“ közmondásossá vált, akkor ennek a legendás hírnek az elmulásától nem kell tartanunk, mert a magyar ember ezt a minden eszközzel, sugárcsővel a kezében is megfogja őrizni.

Hogy a budapesti tűzoltóság hivatása magaslátán áll és csonka hazánk nemzeti vagyonát leghívebben őrzi minden nemzet előtt, bizonyítja az az oltási eljárás, mely zárt tüzeknél az oltási károkat teljesen kiküszöböli. A budapesti tűzoltóság laktanyájában született meg a szárazoltó tűzoltóeszköz, mely a hozzá fűzött reményeket teljes mértékben kielégítve magyar tűzoltótiszt zsenialitását dicséri.

Ezek előrebocsátása után kissé más szemmel olvashatjuk a tűzoltóságokra vonatkozó statisztikai adatokat. Hogy könnyen összehasonlítsunk a budapesti és a londoni tűzoltóságok között, a budapesti adatok után zárójelben közlök a londoni tűzoltóság adatait is, azonban nem abszolút, hanem relatív értékben. Azaz a zárójelben közölt számok azt jelentik, hogy ezek volnának London tűzoltóságának adatai, ha akkora arányban csökkentenénk azt le, mint amekkora az arány a két város lakosainak száma között. Számításba kell venni azonban még azt is, hogy a londoni adatok 1935. évre, a budapesti adatok pedig 1936. évre vonatkoznak.

A tűzoltóság létszáma: tiszt 16 (11), altiszt 59 (22), tisztos 89, tűzoltó 447 (184), ezenkívül van 1 csapatorvos és 5 főnyi irodaszemélyzet. Összesen 617 (236). Tűzoltószerek: összesen van 59 (22) motoros jármű tűzoltószere, melyek között tiszti autó 2, feckendő 17 (9), rohamkocsi 2 — közöttük egy feckendővel ellátva —, szárazoltó 4, létra 7 (1.6), generátorszer 2, mentőszer 1, nagy aggregátszer — két-két aggregát részére — 2, kis aggregátszer háromkerekű egy aggregát részére 1, tömlőkocsi 2, háromkerekű kéménytüzes-szer 9, személykocsi 4, teherautó 3, háromkerekű teherjármű 1. Egyéb szerek: aggregát 5, elektromos búvárszivattyú 2, fényszóró a generátor szerhez 4, hordozható motoros fényszóró aggregátum 2, levegőturbina légtisztításhoz részben elektromos-, részben sűrített levegő meghajtással 5, füstszívó teleszkóp 2, sűrített levegővel működő bontóeszköz, habgenerátorok,

**GÁZ- ÉS LÉGVÉDELMI ESZKÖZÖK**  
GÁZBIZTOS AJTÓK LEGOLCSÓBBAN  
**FEKETE GYÖRGY-nél**  
IV. VILMOS CSÁSZAR-ÚT 21 TELEFON 326-158

üstökös totálók, háton hordozható acetilén hő-vágó készülék stb.

A gépjárművek általában modernnek, a régi típusú motorosfecskendőket, létrákat, gőzfecskendőket a közel múltban kicserélték, alkatrészeit felhasználták új szerek készítésénél, illetve javításoknál. Jelenleg egy új fecskendő készül, csukott, áramvonalas kivitelben.

A tűzoltóság szereinek javítását nagy részben házilag végzi jól felszerelt műhelyében. Megemlítést érdemel, hogy 1936. évben a tűzoltószereken tűznél 1, vonulás közben 2, gyakorlatnál 11, szertári ellenőrzésnél 435 üzemzavar, továbbá vonulás közben 6, szertárban ellenőrzés közben 56 pneumatik hiba jelentkezett.

Az 1936. évben tűzoltószert vonult 2285, gyakorló- és próbaköcsi 185, személykocsi 2364, teherkocsi 1812 esetben.

Tömlőkészlet: 32 (12.6) km; tűzcsapok száma Budapest területén 8069 (3658).

Laktanya, tűzoltóórségek: 1 központi órség és 10 (6) alórség, továbbá egy gyakorlótér mászóházzal. Meg kell említenem, hogy tisztiszolgálat csak a központi órségen van, az esethez innen vonul az ügyeletes tiszt a tisztiautón. Az alórségekről a szerek altisztek vezetése alatt vonulnak. Az egyes órségeket körtelefon köti össze egymással és a központi órség sürgőny-szobájával. Az állami telefonhálózat „05” számú tűzjelzővonalai a központi órség sürgőny-szobájába futnak be, ahonnan a riasztás történik. Az állami telefonvonalakon kívül a főváros területén külön tűzjelző hálózat van, melynek alállomásai — összesen 548 — általában középületekben, tűzveszélyes üzemekben vannak elhelyezve. A tűzjelző állomások vonalai részben a központra, részben pedig a legközelebbi alórségre vezetnek.

Az órségek egy része még a lovasszerek korában épült, ezek szertáraiba csak az utca felől lehet a szerekkel beállni. A modern órségek — központi, IV., VI. kerületi órségek az ugyancsak modern svábhegyi órséget kivéve — átmeneti szertárral épültek, ezeknél a legénységi helyiségek az emeleten vannak elhelyezve, ahonnan csúszópóznákon lehet lejutni. A központi órség modern irodákkal, gőzfűtéssel, fürdőszobákkal, gáz- és füstpincével, továbbá tömlőmosóval, tömlőszárítóval, különféle javítóműhelyekkel, tűzoltómúzeummal és minden kelléssel felszerelt tanteremmel rendelkezik.

A folyton növekvő város kiszolgálására a jelenlegi órségek kevésnek bizonyultak, miértis egyelőre 2 új órség — Zuglón és Lágymányoson — építése van tervbevéve. Szó van víziórség felállításáról is, ez azonban még nem olyan égető kérdés s így egyelőre a város újonnan létesült területeinek védelme épül ki.

Tűzesetek és tűzkárok Budapest területén 1936. év folyamán 533 (670) tűzeset volt, ezek közül kárral járt 249. Egyéb működés: életmentés 66, állatmentés 22, baleset 16 volt. Vaklárma 232 (375) esetben okozott kivonulást, összes kivonulások száma tehát 869 (1066) volt.

Kerületek szerint csoportosítva: I. ker. 45, II. ker. 39, III. ker. 42, IV. ker. 30, V. ker. 62, VI. ker. 109, VII. ker. 64, VIII. ker. 84, IX. ker.

52, X. ker. 36, XI. ker. 34, XIV. ker. 41 tűzeset volt.

Nagyság szerint csoportosítva: 1 órán aluli tűz 413, 1—2 óra közötti tűz 163, 2—3 óra közötti tűz 37, 3—4 óra közötti tűz 8, 4—5 óra közötti tűz 3, 5—6 óra közötti tűz 4, 6 óránál hosszabb tűz 9 volt.

A tűz keletkezési okai: vigyázatlanság 155, gondatlanság 64, hanyagság 133, hibás szerkezet 137, kéményszikra 18, öngyulás 8, gyujtogatás 2, ismeretlen 120.

A tűzkárok összege: 1,492.000 pengő volt (2,905.912 pengő).

Tűzesetből kifolyólag megsérült 56, meghalt 56 személy és megsérült 2, kimúlt 4 állat.

Tűzoltók közül megsérült tűznél 1 tiszt és 22 tűzoltó, hősi halált halt 1 tiszt és 1 tűzoltó.

Az év legnagyobb tűzesete a Magyar Petróleum Ipar Rt. Kén-utcai telepén volt, július 15-én. A tűzeset leírása megtalálható a Tűzrendészeti Közlöny 1936. évi augusztusi számában. Ennél a tűznél 5 fecskendő és létra volt működésben, az utóbbi szer szintén mint fecskendő lett igénybevéve. A 6 fecskendőről 12 tömlővezeték ágazott le, megosztás következtében s a különböző vízvezetéki sugarakkal együtt körülbelül 20—22 víz- és egy habsugár állott működésben.

A legtöbb szer — összesen 29 — a Rákóczi-úti házbeomláshoz vonult ki, melyről a Tűzrendészeti Közlöny szintén részletesen beszámolt.

Tűzkár tekintetében a ganzgyári tűzeset emelkedik ki, ahol a lángok mintegy 400.000 pengőt emésztettek fel.

Tűzrendészeti szemlék, ellenőrzések: tűzvizsgálat 166, egyéb eljárás 2601, összesen 2767 (2221) volt az elmúlt év folyamán.

A statisztikából tehát kitűnik, hogy felszerelés és létszám tekintetében aránylag budapest nem marad el London mögött. Természetes azonban, hogy ezt az arányt nem szabad szigorúan venni, mert a tűzoltóságok nagysága nem nő ugyanabban az arányban mint ahogy a város lakosainak a száma, attól az valamit fokozatosan elmarad, tehát ha kirívó is ilyen arányok mellett a budapesti tűzoltóság létszáma, ez nem jelenti azt, hogy sok emberünk van, mert egy kisebb városnak aránylag több tűzoltóra van szüksége, mint egy nagyknak.

Ki kell emelnem azonban azt a tényt, hogy míg Budapest a tűzesetek száma tekintetében 13.7 százalékkal marad el London mögött, addig ez az arányszám még sokkal kedvezőbb a tűzkárok összege tekintetében. A különbség Budapest javára — természetesen a két város közötti arányt is számításba véve — 102 százalék. Azaz átlagban véve London akkora területén, mint amekkora Budapest, a tűzkárok összege több mint kétszerese az itteni károknak.

Ilyen számítást téve már sokkal nagyobb joggal tehetünk különbséget a két tűzoltóság működési értéke között. A számítás Budapest javára dönti el a mérleget, ami a magyar tűzoltóság kiválóságát és nagyrésztben a szárazolási eljárás létjogosultságát bizonyítja.

**Csonka János gépgyára** gyártja a  
mindenhol bevált tölthető **tűzoltómotorokat!**



# A falu tűzoltóságának továbbfejlesztése

Írta: Benkő Dezső önk. tűzoltóparancsnok, Kisterenye

Az 1936. évi X. tc. igen sok problémát megoldott az ország tűzoltóságának az életében. Feltekezem, hogy a község előljárósága, hiszen a vezetőjegyző hivatalból elnöke az egyesületnek, gondoskodott arról, hogy a hatásköre alá tartozó testületek megkapták az idevonatkozó törvény-cikket teljes egészében. Fontos, hogy minden testületnek a birtokában legyen a törvény szövege, hiszen attól eltekintve, hogy a rendelkezés is hosszú, annyi sok új dolog van benne, hogy kell hogy komoly tanulmány tárgyát képezze minden falu tűzoltótestületének. Az elméleti oktatásokra hosszú időn keresztül megadja a témát, de ha találunk is benne olyat, ami már nem új előttünk, az is csak hasznos lehet, mert hiszen a jó pap is holtig tanul. Végtelen nagy haladást jelent a törvény ama rendelkezése, hogy most már meg „kell“ alakítani minden faluban a tűzoltó egyesületet. Ahol az előljáróság, a lakosok vagyonsbiztonságát szem előtt tartotta, ott ez már elintézett dolog, de számtalan az olyan község, ahol még manapság is „csak“ papíron van meg az egyesület. Csonka hazánk kisközségei ezek a helyek. Az ilyen helyeken van a legnagyobb felháborodás vész esetén, legjobban megsínyli a lakosság a szenvedett kárt s koldulni mehet sokszor az egész falu. Jól emlékszem, hogy a boldog háború előtti világban két-három szomorú magyar minden évben elvetődött szűkebb pátriámba kéregetvén, mert az egész község a tűz martaléka lett. A napilapok a nyári időben televannak tüzesetekkel, ami azt jelenti, hogy a vész nem szümt meg, talán falusi viszonylatban nem is csökkent. Óvatosságra inteni a község lakóit, a megelőző tűzrendészet betartása és szigorú ellenőrzése sok gondot, elfoglaltságot, munkatöbbletet jelent a hatóságoknak, de ez nem kárbavesztett fáradság, pedig tapasztalatból tudom, hogy a falu népe sokszor felesleges zaklatásnak tartja ezeket. Pedig ezeket az ellenőrzéseket csak fokozni lehet, hiszen oly nagy a hiány és oly sok a könnyelmű, vigyázatlan ember. Amely község körjegyzőségi székhely, ott még talán meg van valahogy oldva a tűzoltóegyesület problémája, de sokkal több az a hely, ahol nincs jegyzőség, ott aztán papíron van talán minden, de valójában az árva szertáron és egy poros jó öreg fecskendőn kívül nincs semmi. Pedig ahol már egy szer van, ott már nem nehéz embereket találni, kiket tűzoltókká is kiképezzünk. Faluhelyen sok gondot ad a parancsnok, vagy kiképző személyének megválasztása. Nehezen akad megfelelő önzetlen ember, pedig ilyen kell a testület élére. Ezen hirtelen nem lehet segíteni, de idővel igen. Tudok eseteket, amikor a községek elküldik a testület, azaz alakulandó egyesület leendő parancsnokát kerületi tanfolyamra, azt el is végzi, mikor azután onnan haza jön, lehetetlen igényeket támaszt, vagy ami ugyan ilyen hiba, hogy nem képes betölteni hivatását. Ez mind azért van, mert a falu a vármegye részéről rá van szorítva arra, hogy küldjön valakit a tanfolyamra, de mert más alkalmasabb egyén nem vállalkozott, hát ha ló nincs, számár is jó. Szerintem igen fontos dolog, hogy az egyesület parancsnoka tartalékos tiszt, vagy tisztjelölt legyen. A testület ügye ez esetben lelkiismeretes kézben van letéve. A katonaság megtanít engedelmeskedni, parancsolni pedig csak az tud, aki engedelmeskedni is megtanult. De

hol vegyünk tartalékos tisztet, mondhatnók. Hát egy kis előrelátással lehet keríteni. Mégpedig úgy, hogy például az elemi népiskola tanítói állásainak szervezésénél, betöltésénél ezt tekintetbe veszi az előljáróság, hiszen az iskola fentartó csaknem mindenütt a politikai község és a pályázati feltételek között az is egy pont, hogy az újonnan megválasztott tanító köteles a tűzoltótanfolyamot elvégezni és az egyesületet irányítani. Igen sok tanítót ismerek, akik gyönyörű eredménnyel működnek egy-egy testület élén. Tanító minden községben van, mert tanító csak az lehet, aki testileg is ép, ezért csaknem minden tanító tartalékos tiszt, vagy tisztjelölt. És még egyet. Legjobban ismeri falujának az embereit, tudja, hogy kitől mit várhat s ha csak egy kicsit ügyes, igen komoly testületet alakíthat rövid idő alatt. Fontos azonban, hogy ne maradjon magára. A körjegyző, pap, földesúr, stb. minél gyakrabban látogassák meg a gyakorlatokat. Ez buzdító hatással van az emberekre, mert látják, hogy megbecsülik őket. Gondoskodják a körjegyző arról is, hogy a falu kisbírója, éjjeliőre tagja legyen az egyesületnek. Hogy ezekkel az emberekkel könnyebben lehet bánni, az természetes, hiszen keresetéhez van kötve a tűzoltóság is. És most az anyagi részéhez értünk a dolognak. A tűzoltótestületek fenntartása kiadással járnak. Ha a községi előljáróságban meg is van a jóakarát, de vajmi keveset tehet, mert a miniszterközi bizottságok minden alaposabb ok nélkül egész egyszerűen törlik vagy csökkentik a tűzoltóság részére felvett összeget a község költségvetéséből. Ez olyan hiba, amit minden körülmények között meg kell szüntetni. A törvény szigorúan előírja a községeknek, hogy tartoznak gondoskodni a tűzoltóegyesületekről, akkor egy ellenőrző szerv ne akadályozza meg ezen törekvésében az előljáróságot. Ha a községi csapat el lesz látva minden szükségességgel, még egyenruhával is, lesz neki megfelelő parancsnoka, aki mint előbb említettem, tartalékos tiszt is, akkor valószínűleg nem lesz akadály a annak, hogy a falu tűzoltóságának vezetője hivatalból tagja legyen a községi képviselőtestületnek, mert ezáltal csak a megbecsülést juttatnák kifejezésre a tűzoltósággal szemben. Ami pedig a gyakorlati kiképzést és továbbképzést illeti, itt igen fontosnak tartom az ellenőrzést. Sokkal nagyobb lelkesedéssel folyik a gyakorlatok tartása, ha kilátás van arra, hogy a tűzrendészeti felügyelő minden pillanatban meglátogathatja a csapatot. A versenyek elmaradása pedig egyenesen kárt okoz egy testület életében. Minden parancsnok tapasztalhatta azt az élénkséget, ami meglepi embereit a verseny előtt és a jó hatása a versenynek még akkor sem maradt el, ha a csapat nem mutatott fel valami különösebb eredményt. Fontosnak tartanám azt is, ha módot adnának a falu tűzoltóparancsnokainak arra, hogy évente legalább kétszer, ősszel és tavasszal a járás székhelyén, vagy más alkalmas községben összegyűljenek s ott a tűzrendészeti felügyelővel az aktuális kérdéseket megbeszélnek; itt arról is lehetne egyben szó, hogy a parancsnok felkészültségét, tudását is ellenőrizze a járási tűzrendészeti felügyelő. Ha a felettes hatóság ismeri a községeket, akkor a helyi viszonyoknak megfelelő tüzesetek, támadási feladatok megoldása ezeken

az összejöveteleken megbeszélhető. Azonkívül az az előnye is lenne az ilyen gyűléseknek, hogy megismernék egymást a szomszéd testületek és vész esetén tudnák, kire mennyire lehet számítani.

Bizonyos, hogy a falu népe támogatásra szorul. Ne hagyjuk el hát a községeket, hanem szeretettel karoljuk fel ügyeit minden tekintetben, hiszen romlatlan lelkeket itt még szép számmal lehet találni. Állítom, mert tapasztaltam, hogy a falu népe minden szép és jó iránt lelkesedik, segítsünk hát közakarattal elhessegetni a magyar falu házai felől a vöröskakast.

## ROVATVEZETŐ FELVETÉS

Rovatvezető: Papp Ferenc főtitkár

(Ebben a rovatban minden érdeklődésre készséggel ad felvilágosítást, esetleg elvi magyarázatot a szerkesztőség.)

### A hivatásos tűzoltóosztályok előmenetele

Az új tűzrendészeti törvénynek, az 1936. X. törvénycikknek végrehajtási utasítása, az 1936. évi 180.000. B. M. sz. körrendelet igazán szépen gondoskodott 16. §-ában a hivatásos tűzoltóosztályokról. Joggal azt lehet remélni, hogy a rendelet megjelenése után minden hivatásos tűzoltóosztály, parancsnok és főparancsnok meg fogja kapni azt, amit megérdemelt régen és amit részére a rendelet biztosít. Az Országos Tűzoltó-Szövetséghez érkező kérdezősködések azonban nem ezt mutatják.

Törvényhatósági jogú városokban a tűzoltófőparancsnok részére az állami rendszerű VIII—VII., törvényhatósági jogú és megyei városokban a tűzoltóparancsnoknak a IX—VIII., tűzoltófelügyelő részére a X—IX., tűzoltófelügyelő részére a XI—X. és tűzoltósegédfelügyelő részére a XI. fizetési osztályt biztosítja a fent hivatkozott B. M. körrendelet (a kódex). Tűzoltóosztályi gyakorlatok részére pedig iskolai végzettségüknek megfelelő állami gyakorlatok részére megállapított illetményt írja elő.

Tűzrendészeti kerület székhelyén pedig a tűzoltófőparancsnoki és tűzoltóparancsnoki állás részére még egy fizetési osztállyal magasabb fizetés is biztosítva van.

Az ország néhány városában, ott, ahol a tűzrendészet és a tűzoltói intézmény eddig is szépen fejlődött, siettek eleget tenni a kódex előírásainak és némelyikben már jóváhagyást is nyert az a szabályrendelet, amellyel a tűzoltóosztályi állások számát és fizetési osztályba sorozását rendezte a város hatósága, míg egyesekben most vár az ilyértelmű közgyűlési határozat jóváhagyására. A többi városok azonban mintha tudomást sem akarnának szerezni a törvényes rendelkezésekről, semmit sem tesznek a tűzoltóosztályok sorsának javítása, a hivatásos tűzoltóság létszámának előírt mérvben való megállapítása érdekében, sőt még most, közel egy évvel a kódex megjelenése után, sok megyei város mindig nem szervezte meg a hivatásos tűzoltóságot. Sem hivatásos tűzoltóosztály, sem hivatásos tűzoltócsapata nincs. És ahol meg volt ez a hivatásos csapat, ott sem gondoskodtak a mai napig sem létszámának kiegészítéséről és tisztjei fizetésének rendezéséről.

Nem akarunk most arról a bizonytalanságról beszélni, amely a kódexben előírt fizetési

zetség hiánya miatt ébredt sok hivatásos tűzoltóosztályban és parancsnokban. Ez külön tisztázatlan fejezet, amelynek megoldása azonban a kódex végrehajtására hivatottak részéről a legjobb mederben halad. Hanem a hivatásos tűzoltóosztályok státuszrendezéséről kívánunk itt szólni.

Az Országos Szövetséghez érkezett panaszok és érdeklődések arról szólnak, hogy megilleti-e most már a hivatásos tűzoltóosztályokat a kódexben biztosított fizetési osztálynak megfelelő illetmény vagy sem. S ha nem, mi akkor a tennivaló?

Válaszunk — sajnos — az, hogy a kódex magában egyetlen tűzoltóosztály részére sem biztosít magasabb fizetést, mint ami neki eddig volt, csak a lehetőséget adja meg arra, hogy a városok a hivatásos tűzoltóság tisztikarának és legénységének létszámát és a kódex szerinti megnevezésekkel szervezendő tűzoltóosztályi állásokat szabályrendeletben megszervezzék és ebben a szabályrendeletben a tűzoltóosztályi állások részére az előírt fizetési osztályokat állapítsák meg.

*Nem a magasabb fizetési osztály szerinti fizetést kell tehát azoknak a hivatásos tűzoltóosztályoknak kérni, akik ezt még meg nem kapták, hanem azt, hogy a város hatósága alkossa meg a hivatásos tűzoltóság szervezeteiről az új szabályrendeletet. Mert ezt akárhogy is alkotná is meg a város, a m. kir. belügyminiszter csakis olyan szabályrendeletet fog jóváhagyni, amely a kódex előírásainak megfelel. Ha tehát a szabályrendelet megalkotását ki tudja vinni a tűzoltóparancsnok, akkor már el is érte a célját, a kódexben előírt fizetési osztály biztosítását.*

A Magyar Országos Tűzoltó-Szövetség ennek a célnak az elérését azon az úton kívánta biztosítani, hogy maga dolgozott ki mintaszabályrendeletet a hivatásos tűzoltóságok szervezeteiről. Fel is terjesztette azt előzetes jóváhagyás céljából a m. kir. belügyminiszter úrhoz, de onnan az a mai napig sem érkezett vissza. És az előjelek szerint még mindig sok idő el fog telni addig, amíg az összes érdekelt minisztériumok megteszik észrevételeiket és végre kialakul a mintaszabályrendeletnek a minisztériumok által jóváhagyott szövege.

A tapasztalat azonban arra tanított meg, hogy olyan városok, amelyek ugyan ennek a Szövetség által kidolgozott mintaszabályzatnak alapulvételével, de egyenként készítették el a hivatásos tűzoltóságukról szóló szabályrendeletet, hamarabb érték célt, mert kis utánjárással lényegesen rövidebb idő alatt sikerült a m. kir. belügyminisztérium jóváhagyását biztosítani.

A gyors cél elérése érdekében tehát minden város tűzoltóparancsnoka, ahol ez irányban mulasztás, tennivaló van — és ahol nincs? — arra törekedjék, hogy tervezet kidolgozása és betervezése által ily szabályrendelet megalkotását kisürgesse és a többi már menni fog. Természetesen a Magyar Országos Tűzoltó-Szövetség által kidolgozott szabályrendelet-tervezet mindenkinek készséggel áll rendelkezésére.

## Hirdessen

### a Tűzrendészeti Közlönyben

és a

### Polgári Lég- és Gázoltalomban

Az ide feladott hirdetések

eredményesek

## Felvételek az első járási tűzrendészeti felügyelői tanfolyam vizsgáiról

Irta: Papp Ferenc

Július 9—10-én zajlottak le a járási tűzrendészeti felügyelői tanfolyam záróvizsgái, melyeket a tanfolyamhallgatók részéről odaadó becsületos előkészület és némi szorongás is előzött meg. Minden tanfolyamhallgató érezte, hogy a tanfolyamon oly hatalmas tananyagot kapott, mely csak sokévi tanulás és gyakorlati működés után válhatik vérré és érlelődhetik alapos tudássá. Amivel a vizsgáztató bizottság elé állhatnak, az csak halvány ködképe lehet az egész anyagnak, csak tárgymutatója annak a 6—700 oldalas jegyzetnek, amelyet a tanfolyamon előadott tananyag kompendiumaként kaptak.

A vizsga menetéről a m. kir. belügyminiszter úr rendeletet készült kiadni, mely szigorú pontokba foglalva tárgyalta volna az írásbeli, a szóbeli és gyakorlati vizsga anyagát, az egyes hallgatók feleltetésének és examinálásának módját, végül az osztályozás alkalmazását és az osztályzatok összességéből a hallgatók minősítésének a megállapítását. A hallgatók nagy szerencséjére ez a nagyon szigorúnak készült vizsgarend nem került kiadásra. Helyette a tanfolyam vezetősége által megállapított és a tanfolyam parancsnoka által továbbszelidített formájú vizsgarend szerint zajlott le a vizsga, mely így ebben a formájában igazán elviselhető és a végső eredmény: a tanfolyamhallgatók minősítése szempontjából, mégis igazságosnak és méltányosnak bizonyult.

A vizsgák elnöke Kádár Levente dr. m. kir. belügyminiszteri osztályfőnök volt. Mellette Szilágyi Lajos dr. tanfolyamparancsnok, vitéz Kiss Lajos dr. tanfolyamparancsnokhelyettes és a Magyar Országos Tűzoltó-Szövetség részéről Marinovich Imre dr. h. államtitkár, társelnök vettek részt. Míg a tanfolyamhallgatók kérdésését az előadók végezték. 9-én d. e. az írásbeli, délután a taktikai gyakorlati vizsgák voltak. 10-én d. e. a szóbeli vizsgálatok peregtek le oly gyors ütemben, hogy az egyébként délutánra kitűzött szergyakorlati vizsgákat az elnök rendelkezésére még 10-én d. e. szintén megtartották, hogy így a tanfolyamhallgatóknak a szombat délutánjuk szabad legyen az utazási előkészületekre.

Este 8 órakor a budai Lövészkertben búcsúvacsorára jöttek egybe az előadók és a tanfolyamhallgatók. Itt is megjelent Kádár Levente dr. belügymin. osztályfőnök, a tanfolyam parancsnoka és az előadók hiánytalanul, továbbá az összes tanfolyamhallgatók. De eljött a székesfővárosi hivatásos tűzoltótisztikar néhány tagja külön is a meleg bajtársi érzés bizonyosságaként, amely a tanfolyam hallgatói és a házigazdaként szereplő székesfővárosi hivatásos tűzoltóság minden tagja között fennállott. Itt, a fehérasztal mellett való elhelyezkedés előtt osztotta ki Szilágyi Lajos dr. tanfolyamparancsnok a látogatási igazolványokat. Az asztalfőre maga

mellé ültetvén a „kitüntetéses“ minősítésű tanfolyamhallgatókat.

A látogatási bizonyítványok — úgy látszott — a legteljesebb mértékben megfeleltek a várakozásnak. Az egész tanfolyam csupa jóakarátú, tanulmánygyó, szorgalmas, odaadó és lelkiismeretes hallgatókból állott, ennek megfelelően egy-két kivétellel az összes tanfolyamhallgató „egyhangúlag“—os minősítést kapott.

A fehérasztalnál Fülöp László dr. tanfolyamhallgató tolmácsolta a hallgatók köszönetét és háláját a tanfolyamparancsnok és az előadók odaadó eredményes fáradozásaiért és megfogadta a tanfolyamhallgatók nevében, hogy odaadó lelkes katonái lesznek a magyar tűzoltóügynek. A köszönetre Szilágyi Lajos dr. tanfolyamparancsnok mélyenszántó terjedelmes beszédben válaszolt. Beszédében tájékoztatta a jelenvoltaikat a tűzrendészet mai forradalmi állapotáról és biztosította az útjukra induló hallgatókat, hogy mindenkor készséggel áll segítségükre, sőt arra is feljogosított minden tanfolyamhallgatót, hogy akár magánlevélben is bizalommal fordulhatnak hozzá minden esetben, ha annak szükségét látják.

A lassanként felmelegedő hangulatban hamarosan köztudomásúvá lett, hogy a tanfolyam poétája, Fülöp László dr. zalaegerszegi városi tanácsnok sikerült rimekben megörökítette a tanfolyamhallgatók névsorát. Közkívánatra Borágh Iván dr. olvasta fel ezt a tréfás névsort, mely igazi, élénk derűtséget váltott ki. Egyes tanfolyamhallgatók jellemzése ugyanis olyan fényesen sikerült, hogy azok élő karikatúraként jelentek meg a verssorok nyomán. Máshol pedig a sikerült rímek okoztak élénk derűtséget.

Alig csillapodott le ez a derűs hangulat, lassanként suttogni kezdték az asztalnál, hogy nemcsak a hallgatókról, de az előadókról is készültek ilyen tréfás verssorok. Természetesen mindenki hallani kívánta őket. Ezt már maga a szerző, Fülöp László dr. olvasta fel. Harsány kacaj és élénk helyeslés kísérte a sikerült rímeket és találó jellemzéseket. A verssorok kedvességét a legjobban az igazolta, hogy a sorra kerülő előadók mulattak a legjobban a versből kicsendülő szelíd tréfákon.

A szépen induló hangulat nyomán már-már egészen jól sikerült multság és kedves emlékű összejövétel árnyéka bontakozott ki, amikor 11 óra tájban hirtelen kerekedett zivatar nyugtalanította a kedélyeket a szabad ég alatt összegyűlt társaság között. Mintha csak a tűzriadó szólalt volna meg a központi tűzoltólaktanyában, oly gyorsan szétröppent a társaság. És a hallgatók legtöbbszörében, amikor már elmozdult az asztaltól, feltámadt a hazasietés vágya és a közeli vonatok szertepertépték otthonukba a két hónapig együtt időző és bajtársias egyetértésben összemegledett kedves társaságot.

## Hirdetmény

### A járási tűzrendészeti felügyelői tanfolyamra felvétel

A m. kir. belügyminiszter 108.295—1937. B. M. számú leiratával — a feltételnek megfelelő, legalább 35 hallgató jelentkezése esetére — az 1937. évben két járási tűzrendészeti felügyelői tanfolyam tartását engedélyezte. Az első tanfolyam május hó 10-től július 10-ig, a második szeptember 1-től október 30-ig tart. Egy-egy tanfolyamra legfeljebb 50 hallgató vehető fel.

A tanfolyamra való felvételt írásban kell kérni. A kérvényt a tanfolyam parancsnokához (Budapest, Tűzoltóőparancsnokság, Kun-u. 2) kell benyújtani. A kérvény beadásának legkésőbbi határideje: az első tanfolyamra 1937 május elsejének déli 12 órája, a második tanfolyamra 1937 augusztus 20-ának déli 12 órája.

A 2 (kettő) pengős okmánybélyeggel ellátott kérvényhez mellékelni kell a folyamodó

- a) születési anyakönyvi kivonatát;
- b) főiskolai, vagy legalább érettségi, avagy ezzel egyenlő iskolai végzettségét igazoló bizonyítványát;
- c) katonai szolgálatát és esetleg légvédelmi képzettségét igazoló okmányát;
- d) magyar állampolgárságát (községi illetőségét) igazoló okmányát (közszolgálatban állóknak ezt az okmányt nem kell csatolniok);
- e) testi épséget igazoló hatósági orvosi bizonyítványát;

f) feddhetetlen előéletét és nemzeti szempontból teljes megbízhatóságát igazoló erkölcsi bizonyítványát (közszolgálatban állóknál az erkölcsi bizonyítványt a hivatalfőnök ilytartalmú bizonyítványa pótolja).

A tanfolyammal kapcsolatban fizetendő díjak a következők:

- a) felvételi díj 10 (tíz) pengő;
- b) tandíj könyvekkel együtt 100 (egyszáz) pengő;
- c) vizsgadíj 30 (harminc) pengő.

A felvételi díjat a kérvény benyújtása alkalmával, a tandíjat a tanfolyam első napjáig, a vizsgadíjat a vizsga napjáig a tanfolyam parancsnokságánál kapható „Magyar Országos Tűzoltótisztképző Tanfolyam, Budapest, VIII, Kun-u. 2” című, 47. számú, vagy bianco takarékpénztári befizetési lapon kell befizetni.

A felvételi bizottság a kellően fel nem szerelt kérvényeket nem veszi figyelembe.

A tanfolyamra elsősorban azokat veszik fel, akik már ezidőszent is hivatásos tűzoltótiszt, vagy tűzrendészeti felügyelői állásban vannak, illetőleg ez utóbbi teendőket ellátják és akiket a tanfolyamra felettes hatóságuk küld ki; azután azokat, akiket valamelyik hatóság kíván tűzoltótiszt, tűzrendészeti felügyelővé kiképeztetni, végül azokat, akiknek főiskolai végzettségük van, vagy a hadseregben mint tisztok szolgálnak.

A hallgatók a tanfolyam tartama alatt iskolai fegyelem alatt állanak és rendszeres tűzoltói szolgálatot teljesítenek.

A felvételi bizottság döntéséről a felvételre jelentkezőket a tanfolyam parancsnoka írásban értesíti, a tanfolyamra felvett jelentkezőkkel azonkívül a tanfolyam megkezdésének pontos időpontját is közli.

Budapest, 1937 március 26.

A Magyar Országos Tűzoltótisztképző Tanfolyam parancsnoksága

Országos Tűzrendészeti Felügyelő, Budapest,  
IV, Bástya-utca 13

323—1937. szám.

Valamennyi várm. tűzrendészeti felügyelőnek  
Székhelyeiken

A belügyminiszter úrnak folyó év június hó 28-án kelt és a Felügyelő úr vármegyéjének alispánjához intézett 114.886—1937. V. á. számú rendeletet tudomásulvétel végett másolatban kiadom és egyben felhívom Felügyelő úr figyelmét arra, hogy a magam részéről a legnagyobb súlyt a fentidézett miniszteri rendelet 3. bekezdése 3. alpontjának tulajdonítom.

Utasítom tehát Felügyelő urat, hogy minden befolyását vesse latba, hogy a most kiutalt pénzüsszezből a kiképzésre minél nagyobb összeg, minél ügyesebb beosztással használtassék fel. Felügyelő urat személyében teszem felelőssé, különösen az altisztek és a tűzoltók kiképzéséért.

Emellett a legnagyobb nyomatékkal figyelemztetem a szorosán vett tűzoltósakkiképzésen kívül a légmentes kapcsolatos külön oktató-sokra s a katonai fegyelem és rendnek a legkérlelhetlenebb szigorúsággal való bevezetésére és fenntartására.

Berettyóújfalú, 1937 július 15.

Szilágyi Lajos dr sk.,  
cs. és kir. kamarás, főispán  
ország. tűzr. felügyelő

Országos Tűzrendészeti Felügyelő, Budapest,  
IV, Bástya-utca 13

330—1937. szám.

Valamennyi várm. tűzrendészeti felügyelőnek  
és törv. hat városi tűzoltóőparancsnoknak  
Székhelyeiken

A 180.000—1936. B. M. sz. rendelet 27. § 4. bekezdése értelmében az országos tűzrendészeti felügyelő feladatai közé soroltatott a tűzoltóságok egyöntetű és szakszerű kiképzésének irányítása és ellenőrzése, a tűzoltótisztképzés és továbbképzés vezetése és ellenőrzése, a fegyelem helyes gyakorlásának és a szolgálat megfelelő teljesítésének ellenőrzése.

Ezen feladatkörömből kifolyólag utasítom a vármegyei tűzrendészeti felügyelő urakat és a törvényhatósági városokban levő tűzoltóőparancsnok urakat, hogy az ellenőrzésük alatt álló valamennyi tűzoltóalakulatba katonai szellemet, katonai rendet és fegyelmet vezessenek be.

A katonai rendgyakorlatokat a mai naptól fogva ne a MOTSz által kiadott régi gyakorlati szabályzat szerint oktassák, hanem a m. kir. honvédség számára rendszeresített E—5 gyalogsági szabályzat II. füzeté szerint.

A m. kir. honvédség számára rendszeresített Á—32. á. szolgálati szabályzat I. részéből pedig a tűzoltói szolgálatba mindazon határozványokat vegyék át, amelyek a tűzoltóalakulások fegyelmét és rendjét erősítik és szolgálatát tökéletesebbé teszik.

## A tűzoltó

védi a nemzeti vagyont és  
segít bajbajutott embertársain.

BÉKÉBEN vagy háborúban egyaránt.

védtség számára rendszeresített fentemlített szolgálati könyvekből egy-egy példányt az alispán urak rendelkezésére bocsátott pénzüsszegekből (114.886—1937. V. a. sz.) az alispán urak valamennyi tűzoltóalakulás számára hivatalból rendeljenek meg és adják ki.

A szolgálati szabályzatból eszközrendő megrendelést haladéktalanul foganatosítani lehet, a gyalogsági gyakorlati szabályzatból eszközrendő megrendelésekkel azonban várni kell, mert értesülésem szerint rövid egy hónapon belül új kiadás fog megjelenni, amely az összes helyesbítések is felöleli.

Berettyóújfalú, 1937 július 16.

Szilágyi Lajos dr sk.,  
cs. és kir. kamarás, főispán  
orsz. tűzr. felügyelő

## H Í R E K

### Olty Antal a Tűzrendészeti Közlöny felelős kiadója

A Magyar Országos Tűzoltó-Szövetség július hó 8-án tartott elnökségi ülése Szilágyi Lajos dr cs. és kir. kamarás, főispán, országos tűzrendészeti felügyelő, országos elnök előterjesztésére egyhangúan Olty Antal szerkesztőt bízta meg a Tűzrendészeti Közlöny kiadóhivatalának vezetésével.

Olty Antal személyében kiváló szakember kezébe kerül a Tűzrendészeti Közlöny kiadóhivatalának vezetése. Kiadóként ő jegyzi a mai naptól a lapot, és ő fogja ez év december hó végéig végrehajtani Szilágyi Lajos dr országos tűzrendészeti felügyelő irányítása mellett azokat a reorganizálási munkálatokat, amelyek a Tűzrendészeti Közlöny és melléklete, a Polgári Lég- és Gázoltalom nívójának és rentabilitásának szempontjából föltétlenül szükségesek.

Olty Antal szakavatott kezében futnak össze ezután — külön e célra felállított irodában — a kiadóhivatal sokfelé szétágazó gazdasági szálai és minden remény megvan rá, hogy a nagymultú Tűzrendészeti Közlöny formában megújítva, az eddigi értékes tartalommal közmegelegedésre fogja ellátni azt az országos érdekű tűzrendészeti sajtószolgálatot, amelyet a hivatalos tűzrendészeti szakkörök elvárnak.

**Királyi díszérem.** A m. kir. belügyminiszter a tűzoltás és mentés terén több mint negyedszázadon át teljesített különösen érdemes tevékenység jutalmazására alapított királyi díszérmet újabban a következőknek adományozta: Királyi Miklós járási tűzrendészeti felügyelő (Komárom), Hegyi Lajos parancsnok (nagyszénási önk.), Mayerik József parancsnok (mezőberényi önk.), Vass Andor parancsnok és D. Barta Ferenc őrparancsnok (cibakházi önk.), Tóth Sándor parancsnok (alsószelestei önk.), Noe Ignác segédtsízt, Szakasits Ignác alparancsnok, Márton György szertáros, Rákovits Antal rajvezető, Horváth Ignác rajvezető és Törő István

József tűzoltó (döröskei önk.).

**Dandárparancsnoki elismerés.** A pécsi vegyesdandár parancsnoka Papp István tűzoltó h. parancsnoknak a honvédelmi szolgálat körül kifejtett érdemeiért elismerését nyújtotta. Papp parancsnok tíz éven át oktatta a tűzoltói munkára a honvédelegénységet és ezért kapta az elismerést, amelynek oklevelét Kiss Endre dr kecskeméti polgármester ünnepélyes keretek között adta át.

**Szentendre városának a belügyminiszter által jóváhagyott 1937. évi költségvetése keretében — amint azt a belügyminiszteri leirat elrendeli — legkésőbb 1938 január 1-ig, Szentendre hivatásos tűzoltóparancsnoki állását meg kell szervezni. Értesülésünk szerint az állás betöltésére a legrövidebb idő alatt sor kerül s erre egyetlen jelölt jöhet számításba, Borágh Iván dr, Szentendre alszámvevője, aki a járási tűzrendészeti tanfolyamot elvégezte és elvégzi a közeljövőben rendezendő országos tűzoltótisztképző tanfolyamot is.**

**Kitüntetett tűzoltók.** Július hó 18-án a pomázi járási tűzrendészeti felügyelő lelkes, buzdító szavak kíséretében 11 budakalászi önkéntes tűzoltónak nyújtotta át a szolgálati érdemeket. Külön kiemelte és méltatta Szedlák János volt parancsnok érdemeit, aki 25 évi lelkiismeretes, odaadó és kitartó munka jutalmául a 25 éves szolgálati kaptá. Molnár Lajos alparancsnok 15 éves, Bánóczy Fülöp szakaszparancsnok 10 éves, továbbá Katzinger József, Schlezák Rezső, Báder Márton, Wagensommer István és Wacha János tűzoltók 10 éves, Perlinger József, Koller János és Metzger Miklós tűzoltók ötéves szolgálati érdemeket kaptak. A kitüntetett tűzoltókhoz az egyesület vezetősége nevében Zsebedits Károly tb. parancsnok, a község előljárósága nevében Szkorits Vladimir bíró intéztek buzdító szavakat.

**A pécei önkéntes tűzoltótételület** augusztus hó 22-én járási és meghívásos körzeti tűzoltóverseny keretében ünnepli fennállásának ötvenéves évfordulóját, mely egybeesik agilis parancsnokának, Zaltnay Dánielnek 25 éves szolgálati jubileumával. A verseny és szép ünnepség iránt nemcsak a járásban, hanem a távolabbi vidékről is élénk érdeklődés mutatkozik.

**Pest-Pilis-Solt-Kiskun vármegye és Kecskemét thj. város Tűzoltó-Szövetsége** Vácon, folyó évi szeptember hó 19-től 26-ig törvényhatósági (altiszi) és Szentendrén folyó évi augusztus hó 23-tól 31-ig légoltalmi továbbképző tűzoltótiszi tanfolyamot rendez.

Tekintettel arra, hogy az 1936. évi 180.000. B. M. sz. rendelet 11. § (7) bekezdése értelmében az önkéntes, köteles és magántűzoltóság altisztjévé csak az nevezhető ki, aki legalább törvényhatósági tűzoltószaktanfolyamot végzett, a tanfolyamra első sorban a községekben működő azon tűzoltótételtelek altisztjeit hívom be, akik még tanfolyamot nem végeztek. A folyó évben megtartott pestszenterzsébeti, illetve kalocsai tűzoltótanfolyamra jelentkezett, de túljelentkezés folytán visszaautasított hallgatók a felvételnél előnyben részesülnek.

Felhívom tehát a községek előljáróságait, hogy a tanfolyamra a fenti B. M. rendeletre való figyelemmel, a szükséghez képest hallgatót küldjenek ki.

„NOVARA” POR-, HAB-, HYDRO- ÉS GÁZZAL OLTÓ

## KÉZI TŰZOLTÓ-KÉSZÜLÉKEK

GÁZ- ÉS LÉGVÉDELMI ESZKÖZÖK LEGOLCSÓBB BEVÁSÁRLÁSI FORRÁSA  
BÁRMELY RENDSZERŰ TŰZOLTÓ-KÉSZÜLÉKEK TÖLTÉSE A LEGOLCSÓBBAN

FEKETE GYÖRGY  
VI. VILMOS CSÁSZÁR-ÚT 21  
TELEFON 326-158

mesztelést), hogy az elottuk interjúdejmény igazolt okmányok alapján a kiküldött hallgató személyi adatait: nevét, foglalkozását, nemzethűség és erkölcsi szempontból való megbízhatóságát, testi alkalmasságát, iskolai végzettségét, katonai szolgálatát és esetleges légoltalmi kiképzését illetőleg jelentsék be.

A Szentendrén folyó évi augusztus hó 23-tól tartandó légoltalmi, továbbképző tiszti tanfolyamra elsősorban azoknak a községeknek működő tűzoltó-parancsnokait hívom be, akik az elmúlt években tartott hasonló jellegű tanfolyamokon még részt nem vettek és légoltalmi kiképzésük ezideig nincsen.

Jelentkezési határidő mindkét tanfolyamra augusztus hó 6.

A tanfolyamok a törvényhatósági tűzoltószövetség kötelékébe tartozó testületek tagjai részére teljesen díjmentes, a hallgatók elszállásolásáról és étellemezéséről a tanfolyam parancsnoksága gondoskodik, melynek költségeit a tűzoltószövetség viseli.

Kívánatos, hogy a kiküldő község (város) a kiküldött hallgató részére anyagi veszteségének némi kárpótlása címén a látogatási bizonyítvány felmutatása után lehetőleg 20 pengő térítési összeget fizessen ki.

A tanfolyam utolsó napján a tűzoltószövetség elnöksége és a hatóságok kiküldöttjei jelenlétében megtartott záróvizsga után végzett hallgatók országos érvényű „Bizonyítvány”-t, a légoltalmi továbbképző tiszti tanfolyamot végzetek „Látogatási bizonyítvány”-t kapnak. A tanfolyamra felvett hallgatókat a községi előjáróság (polgármester) útján egyénenként fogom behívni. Erdélyi dr sk., alispán.

**Felhívás.** A Csanád-Arad-Torontálvármegyei Tűzoltó-Szövetség 1937. évi szeptember hó 12-én, Makón, országos légitámadással kapcsolatos tűztámadási bemutatót kíván rendezni.

A bemutató rendezésének célja az, hogy a gáztámadás esetén felmerülő újabb tűzoltói szabályok megoldását elősegítse.

A bemutató rendezésének terveit mind az OLP, mind a MOTSZ jóváhagyta már s így azt Szövetségünk — ha kellő érdeklődés nyilvánul meg a bemutató iránt — meg is rendezi.

A bemutató keretét adó pontokat most azzal a felhívással közöljük bajtársainkkal, hogy azok a csapatok, melyek ezen a bemutaton mint versenyzők részt akarnak venni, minden további kötelezettség nélkül jelentsék be ebbeli szándékukat, hogy megállapíthassuk, van-e kellő számú jelentkező és van-e érdeklődés a gáztámadás esetén előadódó új tűzoltási módok megoldása iránt.

A bemutaton természetesen csak városok és nagyközségek önkéntes testületei vehetnek részt, al- vagy osztagparancsnokuk, vagy más, de nem hivatásos tisztjük vezénylete alatt.

A bemutató ismertetése:

1. Makót légitámadás érte. Az Eötvös és Vársárhelyi utcákon (az utcák érintkezésénél van a Tóth-malom) gázfelhő (nem permet) van.

2. A Tóth-malomban gyújtóbombák következtében, későbbi időpontban megjelölendő helyeken tűz keletkezett.

3. Rendelkezésre álló szerek:

a) a malom Worthington-szivattyúja (mérete és teljesítménye közölve lesz) 100 m nyomótömlővel;

b) a Teudloff-Ditrich-gyártmányú, négyezerliteres víztartányú, 24 HP-s, kétképcsős fecskendővel felszerelt, lassújáratú locsolóautó 200 m tömlővel;

d) egy lövontatású szerkocsi;

e) egy lövontatású 18 m-es, nem forgatható tolólétra.

5. Vízszerezés, a vezénylőnek átadott rajzon mennyiség szerint jelezve.

5. Időjárás: a gázfelhők hatékonyságának kedvez.

6. Kocsisok, autóvezetők és lovak gázálarcban.

7. A tűzoltók a riasztástól kezdve a gyakorlat befejeztéig álarcot viselnek. Álarcról minden csapat maga gondoskodik.

8. A malomban ötfőnyi tűzoltóság van. Egyéni felszerelésük nincs, kiképzésük kezdetleges.

A vezénylő rendelkezésére áll a benevezni kötelezett tűzfőnyi legénységen kívül a rendezőség által rendelkezésre bocsátott 10 fő, 50—60 év körüli légoltalmi szolgálatos, mint nyomólegénység (munkavégzés gázálarcban).

10. Riasztás a malomból állami telefonon történik s a tűzoltólaktanyából szerekre vonulnak a tűz színhelyére a tűzoltók, parancsnokuk vezényletével.

11. A versenyző csapatok a verseny kiírásakor megkapják a Tóth-malom részletes alap- és látrajzát, a verseny előtt azonban úgy a vezénylő, mint a beosztottak részletes helyi szemlét tarthatnak, helyi ismereteket szerezhetnek.

12. A vezénylőnek, esetleg alvezénylőnek utasításait gázálarcban kell kiadnia.

13. Díjazás. Szövetségünk az Országos Szövetség által jóváhagyott összeállítású versenybírószám által elsőnek ítélt megoldást és végrehajtást a vezénylő tiszt részére 80 P, míg a csapat legénysége részére fejenként 10 P, összesen tehát az első helyezettek (egy vezénylő és tíz legénység részére) 180 pengő, a második helyezett részére 50 P, illetve 5 P, míg a harmadik helyezett részére 30 P, illetve fejenként 3 pengőben állapította meg.

14. Az a vezénylő, aki legjobban megoldja a gázálarcban való vezénylet kérdését, külön 50 P jutalmat kap.

15. Minden résztvevő csapat oklevelet kap.

16. A három díjat csak abban az esetben adja ki a rendezőség, ha legalább öt csapat nevezett be a versenyre.

Esetleges észrevételüket, kívánalmukat kérjük Szövetségünkkel közölni.

---

---

## Alkalmi vétel — eladás

(Ebben a rovatban egyszeri szöveg hirdetés közlése 20 szóig 5 pengő.)

40 komplett egyéni felszerelés igen jutányosan eladó. Érdeklődés: Blau Lipótnál, Budapest, VI, Izabella-utca 51, telefon 119-483.

Pánd község előjárósága vásárolna teljesen hibátlan állapotban lévő, a Tr. 138. §-ban meghatározott szabványoknak megfelelő 1 dbb süllyesztett medencéjű szívó-nyomó fecskendőt. Ajánlatok ár megjelölésével: Községi előjáróság, Pánd (Pest-Pilis-Solt-Kiskun vármegye) küldendők.

Gomboszeg község előjárósága megvételre keres egy használt, de jó állapotban levő tűzifecskendőt. Ajánlatok ár megjelölésével, petrikeresztúri körjegyzőséghez (Zala megye) küldendők.

---

---

Felelős szerkesztő: Lukács Zoltán dr

Felelős kiadó: Oltý Antal

---

---

**AKKÖNYVEK:**

„Tűzrendészet“ I., II., (I/II.), III., VII. . . . .	7.50 P
(Ezen füzetek egyenként is kaphatók).	
Erdély Ernő: A tűzoltóságok szervezése, felszerelése, szolgálata, ügykezelése . . . . .	1.— P
Vitéz-Roncsik Jenő dr: Megelőző tűzrendészet, I. rész . . .	2.— P
Megelőző tűzrendészet II. Alkalmazott rész . . . . .	2.— P
I. Erdély Ernő: A tűzoltás szabályai	2.— P
II. Köhler: A fecskendő és tartozékai és Erdély: A tűzoltószeres ki-próbálása, gondozása és működési zavarai . . . . .	1.— P
Papp Ferenc: Tűzrendészeti közigazgatás kézikönyve, füzve . . . . .	20.— P
Kötve : . . . . .	22.— P
Reasdale Ottó: A tűz és robbanás veszélye . . . . .	10.— P

**szabályzatok:**

Tűzoltógyakorlati szabályzat . . . . .	2.— P
Mótoros fecskendők egységes gyakorlati szabályzata . . . . .	—50 P
szolgálati szabályzat . . . . .	1.20 P
Új tűzoltóverseny-szabályzat . . . . .	—60 P
Egyenruházati és rangjelzési szabályzat, színes ábrákkal . . . . .	1.— P
Éremszabályzat . . . . .	—60 P

**BELÜGYMINISZTERI RENDELETEK:**

Az új tűzrendészeti rendelet (kódex) tervezete . . . . .	1.— P
Rendelet-tervezet a tűzveszélyes és lobbanó folyadékok tartására, raktározására és szállítására . . . . .	—30 P

Fenti kiadványok tanfolyamok részére a tanfolyam-parancsnokság útján 50%-os kedvezménnyel rendelhetők meg.

A felsorolt könyvek, nyomtatványok és érmék megrendelhetők

a **MAGYAR ORSZÁGOS TŰZOLTÓ-SZÖVETSÉG** irodájában, Budapest, IV, Bástya-u. 13

**EGYÉB SZAKKÖNYVEK:**

Erdély Ernő: Tüzesetek nyomozása . . . . .	1.50 P
Rehák Tamás: Mótoros fecskendők és szerek, füzve . . . . .	4.— P
Papp Ferenc: Külföldi tűzoltóságokról . . . . .	1.60 P

**SZÍN-ÉS ZENEMŰ:**

Techlár Ernő: Credo . . . . .	2.— P
Barabás István: Tűzoltóinduló (zongorára és két énekszólámra) . . . . .	1.— P

**KÖNYV:**

Ortutay József: Néhai József főherceg élete . . . . .	3.— P
Markusovszky Béla: A Magyar Ország Tűzoltó-Szövetség története . . . . .	—50 P
Vitéz Roncsik J. dr: A Magyar Ország Tűzoltó-Szövetség 60 éves története . . . . .	5.— P

**NYOMTATVÁNYOK:**

Alapszabály önkéntes tűzoltótestületek részére (darabonként) . . . . .	—40 P
Díszokmányúrlap . . . . . (Egyszerűbb 1.— P)	2.— P
Osztályozási lap tűzoltóversenyekhez (darabonként) . . . . .	—02 P
Tűzoltóigazolványtok vászonburkolatban (darabonként) . . . . .	—40 P
Bőrburkolatban (darabonként) . . . . .	—80 P

**SZOLGÁLATI ÉRMEK:**

V. éves 2.—, X. éves 3.—, XV. éves 6.—, XX. éves 7.—, XXV. éves 11.—, XXX. éves 12.—, XXXV. éves 15.—, XL. éves 16.— P.

Éremszalag —30, igazolványlap —30 P.

Királyi díszérem kicsinyített mása . . . . . —30 P

Az érmék ára és a netáni tagdíjhátralék, a szabályszerű névkimutatással a 23.297. számú postacsekk útján előre küldendő be.

Elnökségi ülés határozata alapján utánvétellel semmit sem küldhetünk, a megrendelés alkalmával a beküldendő pénzüsszegeket szíveskedjék csekkszámaink szerint elosztva, a következő számokra előre befizetni: Országos Szövetségi tagdíjak, szolgálati érmék, szakkönyvek, nyomtatványok, Tűzrendészeti Közlöny előfizetése, hirdetések és minden egyéb befizetés 23.297, Segélyző pénztári tagsági díjak 57.453. A csekklap hátlapján az összeg rendeltetése feltüntetendő

**VILÁGHÍRŰ KÜLFÖLDI és SAJÁTKÉSZÍTÉSŰ KERÉKPÁROK, varrógépek és alkatrészek, ÉBRESZTŐ, fali és zsebórák, ezüst és alpaca dísztárgyak és evőszközök beszerezhetők DIADAL KERÉKPÁR SVÁJCI ÓRA és ÉKSZER üzletben megkönyvelt fizetési feltételek mellett is, Budapest, VII, Thököly-út 26. Telefon: 140-438. Saját javítóműhelyek.**

*A tűzoltótanfolyamok gondos parancsnokai*  
**biztosítják hallgatóikat**  
*személyenként 20 fillérért*  
**a Magyar Országos Tűzoltó-Szövetség Segélyző Pénztáránál**

**Gazdák Biztosító Szövetkezete**  
**Budapest, IX, Üllői-út 1**  
**Telefon 187-870**

Tűz-, jég-, élet-, baleset-, szavatossági, betöréses-lopás elleni, autó- és állatbiztosítás. Képviselet minden városban és községben! Kartelen kívül!

**KÖHLER ISTVÁN**

BUDAPEST, X., KORPONAI-UTCA 21. SZÁM

FECSKENDŐ-, SZIVATTYÚ- ÉS  
TÜZOLTÓFELSZERELÉSEK GYÁRAGYÁRT: modern motoros, turbinás és dugattyús tűzoltó-  
fecskendőket, tűzoltószereket, felszereléseket és  
szivattyútelepeket a tűzoltás és öntözés céljaira

ALAPÍTVÁ 1896

**MÁTRAI ANTAL ÉS TÁRSA R.-T.**Mindennemű  
tűzoltófelszerelési cikkek  
raktárról kaphatók

BUDAPEST, I, FEHÉRVÁRI-ÚT 98. — Központi iroda és gyári telefon: 269-307

Gyárt: kézi és motorfecskendőket, mindenféle létrákat, motollákat, vízfordó- és öntöző-lajtokat, szerkoosikat.

**BOROS EGYENRUHÁZAT**Tűzoltósági felszerelések,  
sapkák és egyenruhák.

Budapest, VIII, Baross-tér 6. (Fiumei-út sarok)

Régi, megbízható, olcsó cég.

Egyesületeknek előnyárak,  
Kedvező fizetési feltételek.**Egyenruhaszabóság és sapkaműhely**

a helyszínen.

**WALTHER E.**

BUDAPEST, IV.

PETŐFI SÁNDOR-U. 6, FÉLEMELET 5

GYÁRT

**RENDELEKET,****ÉRMÉKET,****ZOMÁNCJELVÉNYEKET**

MINDEN CIKK:

ELSŐREN D Ű

HAZAI GYÁRTMÁNYI!

**FELTEN ÉS GUILLEUME RT., BUDAPEST, I.**

a budapesti hivatásos tűzoltóság szállítója

GYÁRT: BELÜL GUMIZOTT TŰZOLTÓTÖMLŐT  
kívánt méretekben és nyomásig.

LEVÉLCÍM: BUDAPEST 113. POSTAFIÓK. TELEFON: 258-880

Hazai  
gyártmány!**MINIMAX**a legjobb magyar gyártmányú kézi tűzoltókészülék. Nem hason-  
lítható össze a különböző utánzatokkal. Felvilágosítással szolgál a  
**MAGYAR MINIMAX RT., BUDAPEST**  
GYÁR, IRODA: VI, RÓZSA-UTCA 85. TELEFONSZÁM: 123-731**CORVIN ÁRUHÁZ RT.**

BUDAPEST VIII, BLAHA LUJZA-TÉR 1-3

**Budakalászi Textilművek Klinger Henrik rt.**

Budapest, V., Wekerle Sándor-utca 11.

Tűzoltósági cikkek gyártmányai:

nyers és ruggyantázott kender-nyomótömlők a legmagasabb légkörnyomásig, ugró- és takarópony-  
vák, mentőtömlők, összecsapható és merev tűzivedrek, impregnált csővezetőkabátok és nadrágok,  
csíkos övszövetek, mosózubbonny- és nadráganyagok. — Laktanyaberendezési tárgyak, u. m.:  
szalmaszákok, fejevágók, törülközők, lepedők, stb.**FIGYELMEZTETÉS.** Szolgálati érem-igénylésnél a kérvények jó előre, de legalább egy hónappal  
az óhajtott határidő előtt beküldendő. A kérvénnyel egyidejűleg az igényelt érmek, érem-  
szalagok és éremigazolványok ellenértéke is befizetendő a Magyar Országos Tűzoltó-Szövetség  
(Budapest, IV, Bástya-utca 13) 23.297. számú csekk számlájára.





A TŰZRENDESZETI KÖZLÖNY  
ÁLLANDÓ MELLEKLETE  
III. ÉVFOLYAM 15—16. SZÁM  
BUDAPEST, IV. BÁSTYA-UTCA 13. SZÁM

A MAGYAR ORSZÁGOS TŰZOLTÓ SZÖVETSÉG  
MEGBÍZÁSÁBÓL SZERKESZTI ÉS KIADJA

LUKÁCS ZOLTÁN DR

1937 augusztus 1—15

ELŐFIZETÉSI ÁRA A TŰZRENDESZETI  
KÖZLÖNNYEL EGYÜTT ÉVI 12—PENGÓ

## Az egri tűzoltók részleges légvédelmi gyakorlata

Folyó évi június hó 28-án tartották meg Egerben az első légvédelmi gyakorlatot. A légvédelmi vegyesdandárparancsnokság csupán részleges légvédelmi gyakorlat bemutatását engedélyezte, amelyben a tűzoltóság és a tűzoltóság által kiképzett gáztalanító osztag tagjai vettek részt.

A gyakorlat színhelyéül a parancsnok a Kossuth-teret választotta, amelyet e célra úgy rendeztek be, hogy annak nyugati oldalán folyt le a gyakorlat, míg keleti oldalát (a tér felét) a város érdeklődő közönsége részére tartották fenn.

A gyakorlat pontos kezdete 9 óra 15 percre volt jelezve, de már 7 órakor özönlött a közönség a tér felé s 8 órára olyan tömeg helyezkedett el ott (mintegy 15.000 ember), hogy a gyakorlat megtartásának lehetőségét veszélyeztetették. Csak erős munkával sikerült a rendőrségnek a tömeget visszaszorítani.

A téren már el nem férő közönség és érdeklődők a gyakorlatot a környező nagyobb épületek ablakaiból, tetejéről, a várból (ahol mintegy 1000 ember szorongott) és a várost környező magasabb dombokról nézték.

Pontban 9 óra 15 perckor a tűzoltóparancsnok, mint gyakorlatvezető (helyettes légoltalmi parancsnok) által megadott jelre megszólaltak a légitámadást jelző harangkondítások. (Egerben a hangárnyék próbáknál szerzett tapasztalatok alapján nem sziréna, hanem harangok kondítása jelzi a légi riadót.)

Ugyanakkor a támadás helyén és környékén minden fény kialudt. A várakozó közönség moraja elhalkult és mindenki visszafolytott lélegzettel várta a történéendőket.

Rövid egy perc múlva megszólaltak a repülőgépeket imitáló különleges motorok, amelyek a vár különböző pontján nyertek elhelyezést. (Repülőgépet ugyanis az illetékes felsőbbség nem tudott rendelkezésre bocsátani.) Erre megszólaltak a légelhárítás tüzeszközei. (Egyik helybeli cserkészcsapat e célra készített két darab ágyúja és két darab katonai gépfegyver.)

A repülőgépek (feltételezés szerint) a Kossuth-térre robbanó-, gyújtó- és gázbombát dobtak. Megkezdődött a gyakorlat legérdekesebb része. A nézők szavaival élve, annak pokoli színhatéka. A robbanóbomba (imitációtól) nagy robajjal összedőlt az e célra felállított fából ácsolt mintabódé. Majd (a feltételezés szerint) felgyúlt a városház kupolája, amit követett a téren elhelyezett két darab mintabódé felgyúlása. Közben a gázbombák (imitációk) füsttel teltették a teret.

Eközben jelent meg a riasztott tűzoltóság, kiegészítve a légoltalmi tűzoltó segélyosztagokkal. (Feltételezés szerint szétrombolódott a vízvezeték.) A tűzoltóság a rendelkezésére álló szerelvénnyel támadta meg a tüzeket. Egy motorfecskendőről, motoros lajtból szerelve támadta meg az égő városházát. (Jelképes tűz.) Egy sugár tolólétrán át, másik sugár csököttel felhúzza. (Természetes feljáró 70 méterre távol, tekervényes és körülményes feljárati lehetőséggel, tehát figyelmen kívül hagyva.) Egyik égő épületet légoltalmi segélyosztag kocsifecskendővel két sugárral, a másik égő épületet (modelleket) ugyancsak légoltalmi szolgálatosok mozdonyfecskendővel egy sugárral támadták. Valamennyi lajtból szerelt. (Közben kút egyáltalában nincs!)

A tűzoltóság minden tagja gázálarcban végezte munkáját. A világítást 6 darab reflektor szolgáltatta, amelyeket minden csapatnál (szernél) az erre kijelölt reflektoros tűzoltó kezelte.

Megjelentek a gázálarcos mentők és ellátták a sérüléseket. A mentőket Czékkel Ferenc dr m. kir. tisztőfőorvos, mentőosztágsparancsnok vezette.

A támadás közben a városháza 7 méter magas erkélyéről ugróponyva mentés volt.

Majd a gáztalanító osztag munkája következett. A gázfelderítő osztag felkutatta a (jelképesen) mustárgázzal fertőzött terepet s azt zászlócskával kijelölte, ezeket követte a klórmentes ládákat hozó és kétkerekű klórmésszűrő targoncával felszerelt gáztalanító osztag s a terepet klórmésszel szórták be.

Végül a terep lemosása következett e célra szolgáló kefékkel és napsugár lövőkével felszerelt sugarakkal.

A gyakorlat minden mozdulata másodperces pontossággal lett végrehajtva. Minden ember mintegy átérezve munkájának fontosságát és hazafias szempontból tekintett nagy értékét, teljes odaadással és megfeszített figyelemmel végezte nehéz munkáját.

A gyakorlaton résztvevett hatósági vezetők, tisztviselők, katonatisztek egyhangú kijelentése szerint, valamennyien mintegy beleélték magukat egy lefolyó légitámadás képébe s a gyakorlat minden résztvevőben mély hatást váltott ki.

Különösen lenyűgöző látvány volt a városház kupolájának a felgyúlása. A borult ég és teljes sötétségben a felgyúlás tökéletes tűz képet mutatott. (Vörös bengáli fény lett égetve füstgyertyákkal egy, az eredeti fölé épített vas-

A teljes sötétségben fel-fel villanó reflektorok, az ágyúlövések, gépfegyver kattogás, a bomba imitációk fülsiketítő döreje és pompás tűzijátéka, az égő modellek emelet magas lángja s mindezeknek egybevágó pontos összjátéka szinte dermesztőleg hatott a nézőkre.

A robbanóbombákat e célra alkalmas „ágyúlövések és — pirotechnikus által készített a bomba felrobbanását élethűen jelképező — tűzijáték” helyettesítették. (A bódét, mely egyemeletes magas volt, hosszú vékony drótra erősített csappantyú döntötte össze.)

A gyujtóbombák thermit és csillagos gyujtóbomba imitációk voltak. Mindegyiket alkalmas ponton elhelyezett hivatásos tűzoltók, pontosan beállított óra szerint — másodperces pontossággal — gyujtották be.

A gázbombákat füstgyertyák és bengálkúpok imitálták.

A gyakorlaton résztvett a vármegye alispánja Okolicsányi Imre öméltósága, a város egész vezetősége, Braun Károly polgármesterrel az

élén, a katonai állomásparancsnok, valamint az ezredparancsnok képviselője, a helyőrség tisztikara csaknem teljes számban, s ki lett vezényelve a helyőrség legénysége.

Meghívást kapott és résztvett valamennyi légoltalmi terv készítésére kötelezett helybeli intézmény vezetősége.

A gyakorlat befejeztével az előkelőségek a Széchenyi-útra vonultak, ahol a gyakorlatban résztvett osztagok és szerelvények díszmenetben vonultak el előttük.

A gyakorlatot Ruzsin Ferenc hivatásos tűzoltóparancsnok, légoltalmi szakmai előadó tervezte meg, készített elő és vezette le.

Abban résztvett a város hivatásos tűzoltóságán kívül — amely a műszaki és pirotechnikai munkát végezte —, az önkéntes tűzoltó és mentőegyesület (a mentőosztag végezte a mentési teendőket), a 154. számú Dobó István cserkészcsapat és a 212. számú Bornemissza Gergely cserkészcsapat 21—21 tagja, mint légoltalmi szolgálatos tűzoltó. Valamennyien minden elismerésre méltó munkát végeztek.

## A fővárosi építésügyi szabályzat kiegészítése légoltalmi szempontból

A Fővárosi Közmunkák Tanácsa 7000—1937. számú hirdetményével közhírré teszi, hogy a Budapest székesfőváros területére érvényes Építésügyi Szabályzatot légoltalmi szempontból az alant kivonatossan közölt rendelkezésekkel egészíti ki.

E kiegészítő szabályzat rendelkezéseit bármily rendeltetésű új épület létesítésénél, de általában csak a székesfőváros — a rendeletben pontosan körülírt — erősen városias jellegű területén kell alkalmazni, azonban az építési engedély feltételeként az építésügyi hatóság az ezen területen kívül tervezett építkezéseknél is kikötheti, hogy az épületet a kiegészítő szabályzat, vagy annak egyes rendelkezései szerint kell építeni.

A három emeletnél, vagy 17 méternél magasabb épületeket vasbeton vagy acél teherhordó vázszerkezettel kell építeni, amely négyzetméterenként 100 kg-os légnomásnak ellenálljon. A kitöltőfalak könnyűek legyenek és azok csak az okvetlen szükséges mértékig erősíthetők a vázszerkezethez.

Bármily magasságú épület legfelsőbb födéme csak egy összefüggő darabból létesíthető, melynek vasbetonlemeze minimálisan 10 cm vastag legyen. Ezt még legalább 8 cm-es feltöltéssel és 4 cm vastag tömör téglá burkolattal kell kiegészíteni.

A padlástér 250 négyzetméter alapterületű részekre kell osztani és úgy kell kialakítani, hogy a padlásür áttekinthető legyen. A tetőürben nem szabad a rendes padláshasználatól eltérő helyiséget létesíteni. A padlástér berendezési tárgyai — rekeszek, ajtók, járdák — csak éghetetlen, vagy megfelelően impregnált anyagból készülhetnek. Ugyanez vonatkozik a fedélszékre és ha ez nem éghetetlen, hanem impregnált faanyagból van, úgy a falakat legalább 30 cm-el a padlás szintje fölé kell emelni és a fedélszék kötőgerenda nélkül készítenő.

Bármily magasságú épület zárt udvarai, világítóudvarai a természetes szellőződés biztosí-

tására lent megfelelő nagyságú vízszintes, szabadba vezető nyílással látandók el. Az épület gázvezetéke az épületen kívül könnyen elzárható legyen.

A rendeletben körülírt területen épülő épületekben óvóhely létesítendő. Az óvóhelyek általában az épület alapterületén belül, a földszint alatt helyezendők el, úgy, hogy azok belülről legyenek megközelíthetők. Az óvóhely csak indokolt esetben helyezhető az épületen kívül. Minden esetben az óvóhelyek talajból kiemelkedő határoló falai úgy méretezendők, hogy azok négyzetméterenként 500 kg-os nyomásnak ellenálljanak. Az óvóhelyek közvetlenül a lépcsőházból nem nyílhatnak, azonban azok az épület közös használatára szánt közlekedő útjairól könnyen megközelíthetők és a sötétben is megtalálhatók legyenek. Evégből a falsarkok és lépcsők a környezettől elütő világos színűre festendők és az idegenek tájékoztatására az útvonal feliratokkal jelzendő.

Az óvóhely legalább egy előtérből és egy belsőtérből álljon. Az előtér alapterülete legalább egynolcad része legyen a belső területnek és szélessége legalább 2 m legyen. A belsőtér mérete úgy állapítandó meg hogy az épületben tartózkodhat minden személyre legalább három köbméter légtér jusson. Ez a légtér beépített légszűrő esetén 1.5 köbméterre csökkenthető. Lakóépületben minden lakásra három személyt kell számítani, nem lakóépületeknél a figyelembe veendő személyek számát az építésügyi hatóság állapítja meg.

Az óvóhely belső alapterülete minden esetben azonban legalább 8 négyzetméter, legkisebb szélességi mérete pedig legalább 2 m legyen. A nagy épületek óvóhelyét 50 személyes részekre kell osztani.

Beépíteni csak hatóságilag engedélyezett légszerelő berendezést szabad, amely emberi erővel is működtethető legyen. A légszűrőberendezéshez két önálló és kellő szilárdságú szívóvezetéket kell létesíteni, amelyek nyílásai legalább

A belsőtér csak az előtérén át legyen megközelíthető, több belsőtér esetén ezek mindegyike egymástól függetlenül az előtérből közvetlenül nyíljon. Minden egyes belsőtérbe csak egy ajtó létesíthető, a vészkijáratokat nem számítva.

Az óvóhelyeket mind a külső tértől, mind az egyéb részeitől gázbiztosan kell elhatárolni. Az óvóhelyek határoló falainak vastagsága vakolatlanul téglá- vagy betonfal esetén legalább 38 cm, vasbeton esetén legalább 25 cm, osztófalak vastagsága téglá- vagy betonfal esetén 25 cm vasbetonfal esetén legalább 10 cm legyen.

Az óvóhely födémét egy darabban összefüggő, vagy acélgerendák közötti olyan vasbetonszerkezettel kell készíteni, amelynek lemezvastagsága minimálisan 15 cm. A födémét vázszerkezetű épület esetén 1000 kg/m<sup>2</sup>, nem vázszerkezetű épület esetén annyszor 500 kg/m<sup>2</sup> teherbírási kell méretezni, ahány födém az óvóhely fölött van. Hasonló szilárdságúra méretezett dongaboltozatot szabad, egyéb rendszerű födémét nem szabad létesíteni. Az óvóhely födémét bevakolni nem szabad, azonban annak alsó felületét be kell meszolni.

Az óvóhely belsőterét vészkijáratokkal kell ellátni, amelynek elhelyezésénél a következőkre kell figyelemmel lenni. Az óvóhely bejáratától távol essék; közvetlenül a szabadba vezessen; az épület ugyanazon oldalán ne legyen, mint amelyen a bejárat van; felnyitva az óvóhely gyorsan kiszellőződjön.

Az óvóhely ajtóit kifelé nyíló, kívül-belül egyaránt kezelhetőek és sarkaiból kiemelhetőek legyenek. A vészkijáratú ajtónak ezzel ellentétben, nem szabad kívülről kezelhetőnek lenni. Mindkettőnek azonban a légmentes zárast és a szilánkállóságot biztosítani kell. Az előtérbe és a belsőtérbe vezető ajtókon 1.50 m magasságban vastagüvegezésű, de nem nyitható kémlelőt kell létesíteni, amelyet 2 mm-es acéllemezből készült csapófedéllel kell védeni.

Az óvóhely falait gőz- vagy gázvezetékekkel áttörni nem szabad, egyéb csővezetékekkel is csak akkor, ha annak átvezetését elkerülni nem lehet. Ebben az esetben a vezeték körüli hézagot képlékeny, vagy állandóan rugalmas anyaggal tömíteni kell. Az előtérben vízgyűjtőt kell létesíteni, amelyre szabadba nyíló szerkezetet kell alkalmazni.

A belsőteret elkülönített tűzeges árnyékszékkel kell ellátni.

Az óvóhelyen a közvilágítástól független áramkörű villamosvilágításról kell gondoskodni.

Az óvóhelyet rendeltetésétől eltérő célokra csak abban az esetben szabad felhasználni, ha e használat az óvóhely rendeltetészerű állapotát nem sérti és ha ezenfelül biztosítható, hogy az óvóhelyet a házbéliek 24 órán belül bármikor készleleti állapotba helyezhetik.

sz. N. Gy.

Tekintve, hogy a vidék légóltalmában az erdőknél nagy szerepe van, Hermann Göring miniszterelnök felszólítást tett közzé Németországban (1937 június 11-én) az erdők megvédése érdekében. A felszólítás azonnali hatállyal törvényes jogerővel rendelkezett. „Vigyázat! Veszélyben vannak a német erdők!” című felszólítás kivonata: Felhívom a lakosság figyelmét arra, hogy megfelelő erdőtűzvédelmi intézkedéseket a saját érdekében azonnal foganatosítson! Esetleges erdőtűzket maga lokalizáljon, vagy értesítse erről nyomban a hatóságokat. Szigorúan tilos: 1. erdőben vagy erdő szélén dohányozni; 2. ugyanott tüzet rakni; 3. ugyanott a tüzet szétverni, gyufát vagy bármely tűzgyújtó eszközt meggyújtani. Eme rendelet tűzrendészeti szempontból igen fontos Magyarországra nézve is, ahol a trianoni szerződés Magyarország faellátását biztosító erdősegek kétharmadát idegen népek rendelkezésére bocsátotta. Előnyös lenne ehhez hasonló szigorú rendelkezést mielőbb nálunk is életbeléptetni, hiszen számtalanszor alkalmunk lehet meggyőződni arról, hogy lakosságunk a legegyszerűbb erdőtűzvédelmi intézkedésekkel sem törődik. (Kirándulók, pásztorok, szénégetők stb.)

**Légóltalmi gyakorlat Gyulán.** Június 16-án tartotta az első nagyszabású légóltalmi gyakorlatát a légóltalmi parancsnokság Gyulán. A parancsnokság tagjai a városháza polgármesteri hivatal szobájában gyülekeztek és onnan adták ki a különböző parancsokat. Erre a gyakorlatra már berendelték azokat, akik a légóltalmi kiképzésben részesültek és ellátta a parancsnokság őket fehér karszalaggal s utasítással. Az összes templomokban pontban 8 óra 30 perckor megkondultak a harangok meg nem szokott hangon hirdetve az elkövetkezendő veszélyt. Ugyanabban a pillanatban kialudt a közvilágítás, a házak ablakai elsötétültek s a járókelők eltűntek az utcákról. A mentőautó vészeshangú szirénája kísértetiesen hatott a sötétben. Majd három perc elteltével teljesen sötét és kihalt lett a város. A kihalt város utcáin a fegyverropogás és egy-egy gépfegyver veszedelmes kattogása, valamint a felroppenő rakéták fénye hatott kísértetiesen. Ezalatt parancsot kap a tűzoltóság, hogy a megyeháza kigyuladt egy ledobott bombától. A kivonuló tűzoltóság autófecskeendővel tolólétrán át támadja a megyeháza homlokzatának égő részét, míg belülről mozdonyfecskeendővel védősugár működik. A tűzoltók teljesen sötétben szereltek. Nem sokkal később tűzoltóság kapja a második parancsot: Egyik főútvonalra, az ipartestület előtti szakaszára gázbombák hullottak, kivonulni. A gázkészültség kivonult. Megállapították az elgázosított területet, kijelölték, felszórták a klórmészt helyettesítő homokot, azután kefélték, majd az egésztestet lemossák az öntözőautó segítségével. Ezekután a gyakorlat véget ért. Úgy a beosztottak, mint a működők, valamint a lakosság példásan viselkedett. Ez mutatja főképpen a veszedelemnek a nagyságát, komolyságát, amelyet egy éjjeli légítámadás előidézhet. A tűzoltóságok figyelme a gázvédelem felé kell orientálódjon a jövőben. A tűzoltóságra nagy feladat és főképpen

**Csonka János gépgyára** gyártja a

mindenhol bevált, tökéletes **tűzoltómotorokat!**

súlyos feladat hárul. A szerelésnek minden tűzoltóságnál hibátlanul és gyorsan kell menni, mert a jövőben sok esetben teljesen sötétben kell szerelni, működni a tűzoltóságnak. Némi fényt csak a felgyújtott épület tüze fog nyújtani, de erre nem támaszkodhatunk.

**Finnországban** nagyszabású légvédelmi gyakorlatot tartottak. A finn hadsereg légelhárító tüzérsege felkészültségéről és kiváló munkateljesítményéről tett tanúságot. Teljesen modern légvédelmi tűz- és megfigyelő eszközökkel rendelkeznek, úgyhogy felvehetik a versenyt bármelyik európai korszerű hadsereggel.

**Németországban** június 5-én a német légvédelmi liga (Reichsluftschutzbund) nagyszabású ünnepséget tartott, ahol Göring tábornagy, a német repülésügyi miniszter és a légvédelmi liga legfőbb vezetője, történelmi nevezetességű beszédet tartott. Az ünnepségen jelen volt a német légvédelmi liga minden hivatalos vezetője és közreműködő tagja. Az ünnepséget Berlinben tartották meg, a Dietrich-Eckart szabadtéri színpadon. Az ünnepséget von Roques tábornok nyitotta meg és a megjelentek nevében üdvözölte Göring miniszterelnököt. Majd Göring tartotta meg nagyjelentőségű beszédét. Részletek Hermann Göring beszédéből: „... mindig és mindenütt fontos a szellem és a jellem, amely megjelenik mint erő és akarat. A belső erősségben és az ezáltal kifejezésre jutó példákban sokkalta erősebben megnyilvánul az akarat, mint a számok a tettekénél. Az RLB (német légoltalmi liga) azáltal tűnik ki a többi korábbi szövetségből, hogy egy szigorú parancsoló erő az első embertől az utolsóig gondoskodik, hogy feladataikat teljesíteni tudják.“ „Azzal tisztában kell lennünk: ha jön egy légitámadás, már késő az első védőintézkedéseket megtenni. Csak ha a légoltalom abban a pillanatban, melyben azt felriasztották, nyomban mint egy ember áll és ha a légoltalom az előkészítés időszakában gondoskodik arról, hogy minden szükséges és megkövetelhető óvintézkedés megtörténjen, úgy akkor a mi együttműködésünk a megtörhetetlen légi haderőnkkel azt eredményezi, hogy a világ egyik állama sem kényszeríthet térdre!“ „Minket nem a kényszer tarthat össze, ha-

nem a bizalom!“ „Minden, amit teszünk, nem az egyén, hanem Németország érdeke!“ E pár kiszakított gondolat vezérelhetné egész útján a meginduló Magyar Légoltalmi Ligát is. Szeretnénk már mielőbb működését és áldásos munkáját látni.

**Németországban** új típusú, szelepes népgázálarcot rendszeresítettek, amelynek viselése semmi nehézséget sem jelent, a légzés igen könnyű és abszolút védelmet biztosít. A gázálarc az egész fejét eltakarja a külvilág elől. Látótere tiszta és nagy.

**Az angol hadsereg** nagy lépésekkel halad előre, hogy különböző földi, tengeri és légi haderejét egyaránt korszerűvé tegye. Eddig csupán a légi haderőre fektettek fősúlyt, most az egyes hadgyakorlatok és bemutatók arra utaltak, hogy szükséges egyéb korszerűsítési problémák foganatosítása is.

**A német légoltalmi liga** nagyszabású légoltalmi filmet forgat jelenleg, amely remélhetőleg eljut Magyarországra is. A film célja oktatás, bemutatás és felhívás munkára.

**Danzig szabad államban** is erőteljesen dolgoznak a légoltalom érdekében. A munkát természetesen a német RLB vezeti. Megalakult a DLB, a danzigi légoltalmi liga. 1935-ben kezdődött meg a munka. A liga eddig 6000 lakost oktatott ki, 3500 lakost pedig már légoltalmi szolgálattételre ki is képezett.

**A legmodernebb amerikai** új típusú nehéz bombázógép, a Boeing XB 15 felette áll az összes eddigi bombázó típusoknak teljesítmény tekintetében. Négy Wasp csillagmotorral rendelkezik, amelyek mindegyike 1050 lóerős. Többülékes gép, van automatikus pilótája, hálófülkéje, elektromos hangháza, 110 volt erősségű áramfejlesztő telepe (első ez a hadirepülők történelmében), melegítő és hűtőberendezése, hat géppuskával és két segélmotorral rendelkezik, bombamegterhelése 20 tonna, levegőben üzemanyagmegújítás nélkül mintegy 10 óra hosszát tartózkodhat, óránkénti sebessége 380 kilométer. Valóságos kis légi dreadnought.

**A japánok** Tokióban nagyszabású légvédelmi bemutatót és légoltalmi gyakorlatot rendeztek. Megkapó látványt nyújtottak a légoltalmi munkában résztvevő nők modern gázálarcokban és nemzeti viseletükben, a kimonókban.

**A német diákifjúság** játékos örömmel és büszke komolysággal vesz részt a légoltalmi munkálatokban. Eddig elsősorban elméleti kiképzést folyt, most kezdődtek meg a gyakorlati kiképzések: hatósági és házi tűzoltóságban részvétel és első segélynyújtás.

**Prágában** földalatti bomba- és gázmentes kórházat építenek, amely 200 személy befogadására elegendő. Az épületet négy méterrel a föld felszíne alá építik, külön villany-, gáz- és csatornaberendezéssel.

**Svájcban** 8—12 repülőlélhárító ezredet állítanak fel legközelebb, amelyek lehallgató-készülékkel és fényszórókkal lesznek felszerelve.

**Vízszerezés** Budapesten légitámadás esetében címmel a Tűzrendészeti Közlöny hasábjain rendkívül érdekes és figyelemreméltó cikket közlünk Aujeszky László dr. m. kir. osztálymeteorológus, egyetemi magántanár tollából. Részben a légoltalmi melléklet szűk terjedelme, részben a cikknek értékes tűzoltói vonatkozása miatt helyeztük el illusztris cikkírónk értekezését a fülapban.

**Angliában** rendkívül nagyfényerejű légvédelmi fényszórót készítettek, melynek hatalmas megvilágított teréből a leggyorsabb repülőgép sem kerülhet ki.



## FÜST-

és gázvédelmi  
felszerelések,  
gázálarcok,  
belégző-  
és oxigén-  
készülékek  
és minden,  
a füst-  
és gáz-  
védelemmel  
kapcsolatos  
berendezések

## GÁZVÉDELMI KFT.

Budapest, IV, Ferenciek tere 9

Telefon: 183-786

Bemutatós bárhol és bármikor  
teljesen költségmentesen



# ÜZRENDÉSZETI KÖZLÖNY

MAGYAR ORSZÁGOS TŰZOLTÓ-SZÖVETSÉG HIVATALOS LAPJA

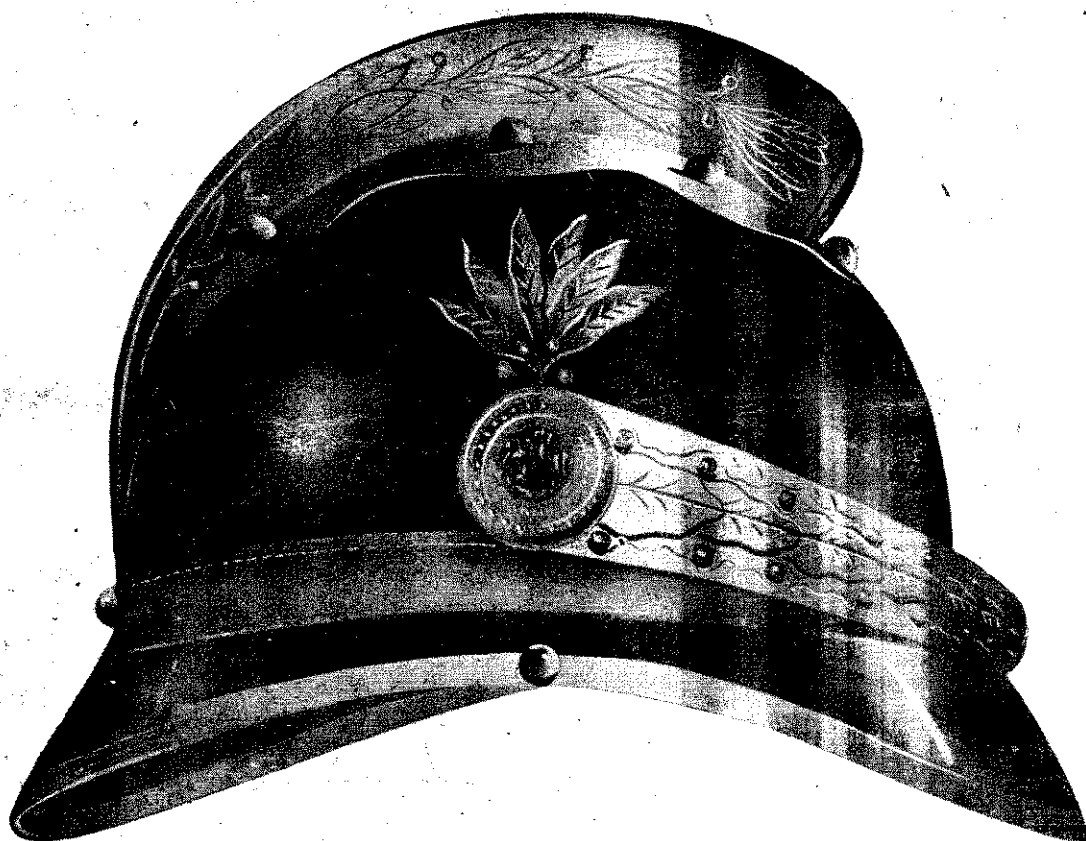

*Állandó melléklet: Polgári Lég- és Gázoltalom*

1. ÉVFOLYAM, 17. SZÁM

BUDAPEST, 1937 SZEPTEMBER 1

# Hivatalos hirdetések

## A Magyar Országos Tűzoltó-Szövetség kiadványai

### SZAKKÖNYVEK:

- A „Tűzrendészet“ I., II., (I/II.), III., VII. . . 7.50 P  
(Ezen füzetek egyenként is kaphatók).  
I. Erdély Ernő: A tűzoltóságok szervezése, felszerelése, szolgálata, ügykezelése . . . 1.— P  
II. Vitéz Roncsik Jenő dr:  
Megelőző tűzrendészet, I. rész . . . 2.— P  
Megelőző tűzrendészet, II. Alkalmazott rész . . . 2.— P  
III. Erdély Ernő: A tűzoltás szabályai . . . 2.— P  
VII. Köhler: A fecskendő és tartozékai és Erdély: A tűzoltószerek kipróbálása, gondozása és működési zavarai . . . 1.— P  
Papp Ferenc: Tűzrendészeti közigazgatás kézikönyve, füzve . . . 20.— P  
Kötve: . . . 22.— P  
Teasdale Ottó: A tűz és robbanás veszélye . . . 10.— P

### SZABÁLYZATOK:

- Tűzoltógyakorlati szabályzat . . . 2.— P  
Gyakorlati szabályzat kivonata . . . —.30 P  
Motoros fecskendők egységes gyakorlati szabályzata . . . —.50 P  
Szolgálati szabályzat . . . 1.20 P  
Új tűzoltóverseny-szabályzat . . . —.60 P  
Egyenruházati és rangjelzési szabályzat, színes ábrákkal . . . 1.— P  
Éremszabályzat . . . —.60 P

### BELÜGYMINISZTERI RENDELETEK:

- Az új tűzrendészeti rendelet (kódex) tervezete . . . 1.— P  
Rendelet-tervezet a tűzveszélyes és lobbanó folyadékok tartására, raktározására és szállítására . . . —.30 P  
Fenti kiadványok tanfolyamok részére a tanfolyam-parancsnokság útján 50%-os kedvezménnyel rendelhetők meg.

### EGYÉB SZAKKÖNYVEK:

- Erdély Ernő: Tűzesetek nyomozása . . . 1.50 P  
Rehák Tamás: Motoros fecskendők és szerkezetek, füzve . . . 4.— P  
Papp Ferenc: Külföldi tűzoltóságokról . . . 1.60 P

### KÖNYV:

- Ortutay József: Néhaj József főherceg élete . . . 3.— P  
Markusovszky Béla: A Magyar Országos Tűzoltó-Szövetség története . . . —.50 P  
Vitéz Roncsik J. dr: A Magyar Országos Tűzoltó-Szövetség 60 éves története . . . 5.— P

### NYOMTATVÁNYOK:

- Járási tűzrendészeti felügyelő vizsgálati jegyzőkönyve darabonként . . . —.10 P  
Fecskendő próbalap, motorfecskendő vizsgálatához darabonként . . . —.04 P  
Fecskendő próbalap, kézifecskendő vizsgálatához darabonként . . . —.04 P  
Díszokmányürlap . . . 2.— P  
(Egyszerűbb 1.— P)  
Osztályozási lap tűzoltóversenyekhez (darabonként) . . . —.02 P  
Tűzoltóigazolványtok vászonburkolatban (darabonként) . . . —.40 P  
Bőrburkolatban (darabonként) . . . —.80 P

### SZOLGÁLATI ÉRMEK:

- V. éves 2.—, X. éves 3.—, XV. éves 6.—, XX. éves 7.—, XXV. éves 11.—, XXX. éves 12.—, XXXV. éves 15.—, XL. éves 16.— P.

Éremszalag —.30, igazolványlap —.30 P.

Királyi díszérem kicsinyített mása . . . —.30 P

Az érmek ára és a tagdíjhátralék, a szabályszerű névkimutatással a 23.297. számú postacsekk útján előre küldendő be.

A felsorolt könyvek, nyomtatványok és érmék megrendelhetők

a **MAGYAR ORSZÁGOS TŰZOLTÓ-SZÖVETSÉG** irodájában, Budapest, IV, Bástya-u. 13.

Elnökségi ülés határozata alapján utánvétellel semmit sem küldhetünk, a megrendelés alkalmával a beküldendő pénzüsségeket szíveskedjék csekkszámaink szerint elosztva, a következő számokra előre befizetni: Országos Szövetségi tagdíjak, szolgálati érmek, szakkönyvek, nyomtatványok, Tűzrendészeti Közlöny előfizetése, hirdetések és minden egyéb befizetés 23.297, Segélyzőpénztári tagsági díjak 57.453.

A csekklap hátlapján az összeg rendeltetése feltüntetendő.

### Világírás külföldi és sajátkészítésű

KERÉKPÁROK, varrógépek és alkatrészek,  
ÉBRESZTŐ, fali és zsebórák, ezüst és alpaca  
dísz tárgyak és evőeszközök beszerezhetők  
DIADAL KERÉKPÁR SVÁJCI ÓRA és ÉKSZER üzletben  
megkönnyített fizetési feltételek mellett is,  
Budapest, VII, Thököly-út 26. Telefon: 140-438.  
Saját javítóműhelyek.

### Tűzoltóhíszlek találkozóhelye

Szikszay Ferenc utóda  
vitéz Miklós József  
vendéglője

Telefon  
183-078

IV, Dámház-körút 16

**Csonka János gépgyára** gyártja a

mindenhol bevált, tökéletes **tűzoltómotorokat!**



# TÜZRENDÉSZETI KÖZLÖNY

POLGÁRI LÉG- ÉS GÁZOLTALOM

A MAGYAR ORSZÁGOS TŰZOLTÓ-SZÖVETSÉG HIVATALOS LAPJA

Megjelenik minden hó 1-én és 15-én

Az előfizetési és hirdetési díjakat a Magy. Orsz. Tűzoltó-Szövetség 23.297. számú csekk számlájára lehet beküldeni. Csekkürlap minden postahivatalban kapható

A Magyar Országos Tűzoltó-Szövetség, szerkesztőség és kiadóhivatal:

BUDAPEST, IV, BÁSTYA-UTCA 13

Telefon: \*184-975, 184-976

Előfizetési ára egész évre 12 pengő

a Polgári Lég- és Gázoltalom című melléklettel együtt. — A szerkesztőség címére küldött szócikket, ha közlésre alkalmasak, díjazzuk

Ajánlva a m. kir. belügyminiszter úr 107.641—1937. B. M. sz. rendeletével („Belügyi Közlöny“ 1937. évi 6. sz.) a vármegyék, városok és községek számára

**TŰZOLTÓTESTÜLETEK A LAPOT TAGDÍJ FEJÉBEN KAPJÁK**

## Új köntösben

*Írta: Szilágyi Lajos dr orsz. tűzrendészeti felügyelő*

Nincs szebb dolog, mint a múlt, a hagyományok tisztelete.

A Tűzrendészeti Közlöny évtizedes multját, külsejét és belsejét egyaránt, úgy érezzük, szintén tisztelnünk kell.

Mégis elvetjük a mai nappal a régi formát, és fokról-fokra megváltoztatjuk a tartalmat is és új kiállítással s a szellemi rész új beosztásával kopogtatunk be régi olvasóink ajtaján.

Változtatásokat eszközöltünk e lapnál is, mert parancsoló a kötelesség, hogy minden tekintetben haladnunk kell.

Egy-két éven belül jóformán minden meg fog változni a tűzrendészet és a tűzoltói intézmény keretén belül, szükségszerűleg meg kell változni a mindent visszatükrözőtető szaklapunknak is.

De miként a reformok tekintetében csak óvatosan és józan megfontolással haladunk s a multból a jó bevált embereket és intézményeket megtartjuk a maguk helyén, úgy e lap megreformálásánál is szem előtt tartjuk, hogy a mult értékes részéből továbbra is merítenünk kell.

Sivár jelenünkben, egy többé-kevésbé rosszul sikerült törvény és egy még kevésbé sikerült végrehajtási utasítás átmeneti idejében, tisztán látjuk a fejlődés és fejlesztés útján még előttünk álló nagy nehézségeket, de érezzük a reánk háramló súlyos felelősséget is.

Éppen ezért lapunkat a szakma érdekeit bátran képviselő, s az érdekképviselő terén az elszánt küzdelemre is szívesen vállalkozó olyan szaklappá kívánjuk átformálni, amely a mindennapi élethez közelebb áll, mint az eddigi lap és élénk szellemi tartalmán kívül külső megjelenésében is imponál kifelé és befelé, lefelé és felfelé egyaránt.

Ne tagadja senki sem, hogy erre az átalakulásra szükség volt, ma és itt: erről van szó csupán.

# TÁRCA

## A tűz

Írta: Kállay Miklós

A mindenséget két szent öserő  
Táplálja a sóváran leskelő,  
Sírillatú, sápadt enyészet ellen,  
A Tűz és a Szellem.

A Lét, az Élet mind tűzből fakadt.  
Érckarú törvény, érc nyüge alatt  
Kilökve a megmérhetetlen ürbe,  
Örök,  
Titkos körök  
Ívpályáin repülve  
Száz tüztenger zihált,  
Száz izzó tűznap égett.  
És száz véghetlen ég mély kertjein  
Száz bíboros virág. Csodás csillagvilág  
Hímzett az éj gyepén színes, virágos éket.  
A föld tüzes méhén vajudva forrt az Élet.  
A bíbor alkonyat azúros éjbe kéklent,  
És már rendet szabott a négy elem  
Kuszált során egy titkos értelem.  
Mezők zöldültek, pompás buja rétek  
Langyos levegőben langy illatok éltek.  
Fűszerlehellet szállt virágok száján,  
Zengő zene zendült erdők muzsikáján,  
Paradicsomkertben örök tavasz éledt  
A Tűz adott, áldott, a nap heve érlett,  
Belső tüzeiktől még langyos volt a tenger,  
S a Tűz csodaterhes titka előtt  
A porba borult le az ember.

A Tűz volt minden.

A jeges pólusoktól a forró égővig,  
Hol fénytengerbe furdik az Élet buja telje,  
A Tűz mindenható zsarnokként örködik,  
Érlel, fakaszt, hevít, de néha felszökik  
S dühöngve mar, tipor, hogy véres kedvét lelje.

Lakik a föld mélyén, mint kömpölygő láva  
S hegyeken tör ki lángot okádvá.  
Erdőket hamvaszt el szörnyű tusán  
Napként ül sugaras lángtrónusán.  
S ha villáma lobban,  
És dörgése dobban,  
Remegve bujik az emberi lény,  
Az éggel, pokollal egykép rokon,  
Kigyullad a jégburkos pólusokon,  
Mint tündöklő, zengő északi fény.  
S a Szellem a Tűz előtt igába görbedt,

A Tűz volt minden!

De fölkelt az anyag bús nyüge ellen  
A szolgál, de szárnyos, szertelen Szellem,  
És szárnyalása a néma s örök  
Pályákba futó napüszkökig ért föl,

S a karcsú, a bátor, a ravasz görög  
Lelopta a lángot az égről.

S szolgálk lett a Tűz, mely eddig  
Kegyetlen Őrként ült a nyakunkba  
S szilaj gerincét igába törte  
A hatalmas járom, a Munka.  
S a föld méhe rengett, és tárna repedt.  
Kutatták a titkos, mély tüzeket.  
Mert tűz szunnyadt szénbe, kövekbe rejtve  
S a béna burkot róla lefejtve  
Szórták a tüzet hámorba, kohókba,  
S olvadt a vas izzón, pőfögve, dohogva,  
Tűzszemű gépek karja kavargott  
S a gyarak csattogó vad kalapácsu,  
Pörölyök csengő, szörnyű csapása  
Mindent sűrű szikrazáporba takart ott.  
S csapások döngtek, szikla szakadt,  
Érckar emelt fel érckarokat,  
Sinpántok ölelték a föld öveit,  
S a szakadékokon át a tenger alatt  
Száguldó, robogó ércokocikat  
A mozdonyok szolgálta rabtűze vitt.

Villám tüze sínylik drótokba szorítva,  
Városerdők egét hálóba borítva.  
Kúszán futja a végtelen pályát  
A tengeren vonszol ezernyi gályát,  
A városok bűnös, bús éjjelében  
Kigyújtja sok színes, tündéri lángját.

S az egész nagy ragyogó, sokszerű Élet  
A Tűzön dobog, e rabszolga mellett.  
S fölötte büszkén áll — kezében a kormány —  
A győző, az alkotó, hatalmas Szellem.

\* \* \*

De néha lázad a rabszolga lélek  
S zörgő bilincsét a földre veti,  
Tüzes szemében lángol a méreg,  
Vérvörös öklét rengőn emeli.  
Emberre szomjus, máglyát rak alánc,  
A gyomra éhes, a szája falánc  
S nem válogatós, ha koppan az óra,  
Ráront kunyhóra, fellegekparóra  
S az éjszaka mélyén szikrákat szórva  
Egyszerre kirobban, kilobban a láng.

Im, hallga, hallga.  
Rebben a csend, az éjszaka zsong.  
Mi kong? mi kong?  
Mi tompa hang?  
A vészharang.  
És kong és bong  
S még senki sem hallja,  
De ott az ég alja  
Már vérbe borul,  
Rózsás derengés, még halavány  
S a bíboros sáv ívelt taraján  
Már fehéres, füstös gőz fodorul.

Lángoszlop lö fel az égre,  
Szikrás füst árad a torkán,  
Tombol akár az orkán  
S nappali fény gyullad az éjbe.



A láng, a füst egyre nagyobb,  
Tódul a nép az utca sorára.  
Segítség! Tűz van! Rohamra, csatára!  
Már riad a kürt és pereg a dob.  
S felveri az éjt a sírók jaja,  
Robogó szekerek rengő robaja.  
Rémit a vész. Minden fejet veszít,  
De im az éber tűzoltócsapat  
A tűz körül már létrákat feszít.  
Egy bátor férfi fenn áll már a lángba  
És súlyos tömlőt emelint a válla.

S a vízsugár sisteregve vág a tűzbe  
És tört gerendák üszkös tönkje hull  
S a tűzoltó bátran tör vészbe, lángba  
S merész alakja a füstfelhőbe fül.  
Vad pattogás. A láng ropogva bomlik,  
A szikrák ezre, mint méhraj röpül,  
Dúl a csata s a tűzoltócsapat  
Még lankadatlan küzködik körül.  
Mert harc ez, a Szellem s a rab Tűz harca,  
Küzd az erő s a szolga anyag.  
S bíborba hevül a küzdők arca,  
S szemükből szikrát szór a harag.

\* \* \*

S míg ott vívják vitézül a csatát  
Itt szük szobában virraszt a család,  
A lámpaláng oly sápadtan lobog,  
N az ódon barna bútorok,  
Hervadt virág a széles asztalon,  
Az ajtó fölött sápadt feszület.  
Az óra is megállott a falon,  
S az éjbe bámuló kis ablakon  
Halkan lopózik be a rémület.

Az anya járkal s tesz-vesz izgatottan,  
Munkába rejtve bús rémületét.  
A csöndben egy-egy régi ráma roppan,  
Riasztva kedves alvó kisedét.  
Az ágyon halkan sirdogál a gyermek,  
Méláz a lány. A földre hullt a párna,  
Künn a harangok össze-vissza vernek.  
És egyre rémesebb a tűzárma.

Zugó moraj, s harsányan tép bele  
A jelzősípok éles sikolya.  
Az apjuk is tűzoltó és vele  
Az oltósnál van legnagyobb fia  
Ki tudja, hogy mindkettő visszatér-e?  
A kétség bús szívükben egyre nő,  
S csüggedten egy vén székre hull a nő,  
De im, a lányka bizón roskad térdre.  
S a Mária-képre kérőn feltekint,  
A mécsvilág szelíden fellobog  
A lány imázik buzgón, szívszerint  
S künn a zaj már halkabban dobog.

Már csönd van. Léptek. Feltáru az ajtó  
És boldogan sugárzik minden arc,  
Itt vannak, épen, mentve már a bajtól.  
A tűz oltva. — Véget ért a harc.

## Teasdale Ottó

Budapest székesfővárosi másodtűzoltófőparancsnokot a Kormányzó Úr Öfóméltósága a tűzrendészet és légoltalom terén kifejtett sokévi eredményes szolgálata elismerésül a magyar érdemrend lovagkeresztjével tüntette ki.

Teasdale Ottó, mint a legtöbb hivatásos tűzoltótiszt, későbbi élethivatását az önkéntes tűzoltóság keretében kedvelte meg. Jogi készsége a műszaki tudással párosulva, szerencsés előfeltétele volt egyenesen ívelő pályáján. A Budapesti Önkéntes Tűzoltótételből 1911 aug. 1-én lépett a fővárosi hivatásos tűzoltóság szolgálatába.

Lényének alapeleme a tettekkészség, a nagyvonalú alkotó munka, de egyben mester a részletek kidolgozásában is. A 25 évvel ezelőtti, úgy elméleti mint gyakorlati téren kiválóan képzett fiatal tűzoltótiszt a külföldi összehasonlító szaktanulmányok és tapasztalatok alapján már világos okfejtéssel győzi meg előljáróit arról, hogy az elektromos autóvontatásról a benzinmotoros hajtóerőre nemcsak kívánatos, de feltétlenül szükséges áttérni a tűzoltószerkeknél. Elgondolását a későbbi jövő tökéletesen igazolta.

A világháborúban teljesített katonai szolgálata után tevékeny részt vett abban a nagy munkában, amely a tűzrendészet intézményét nemcsak a székesfőváros, hanem az egész ország területén újjászervezni célozta.

Egyike azoknak az istenáldott tehetségeknek, akik mondanivalójukat szóban és írásban egyaránt világos okfejtéssel meggyőzően képesek kifejezni. Az 1925. évi kormányrendelet alapján szervezett országos tűzoltótiszt-képző tanfolyamokon tartott előadása a megelőző tűzrendészetéről, hallgatói számára mindenkor élmény volt. A szaksajtó hasábjain megjelent cikkei a tűzrendészet minden ágára vonatkozólag értékes olvasmánya volt minden tűzoltótisztnek. A tűz és robbanás veszélye címen kiadott értékes szakmunkája a megelőző tűzrendészet különleges felosztásával nélkülözhetetlenné vált minden hivatalos eljáráson résztvevő tűzoltótiszt számára. Az ásványolaj-rendelettervezet átdolgozása szintén szakavatott munkáját dícséri.

A Tűzrendészeti Közlönyt javaslatára az Országos Szövetség díjmentesen küldi a tagtestületeknek és bővítette ki lógoltalmi melléklettel.

Hat évvel ezelőtt helyettesítették be tűzoltófőparancsnoki állásába és erre, az aránylag rövid időre esik a tűzoltóságnak rohamosztaggal való kiegészítése, szemléltető oktatási eszközök, számos különleges tűzoltószer beállítása és beszerzése, a szerelési szabályzat átdolgozása, végül, de nem utolsósorban a légoltalomnak a tűzoltóság feladatkörébe való bevonásával felmerült számos kérdésnek a katonasággal egyetértőleg történt megoldása.

A tűzrendészet terén kifejtett munkásságáért két ízben részesült legfelsőbb elismerésben és mostani újabb jól megérdemelt kitüntetés a tűzoltóság osztatlan örömeivel találkozik, nemcsak azért, mert személyében a magyar tűzrendészetet érte a kitüntetés, hanem azért is, mert a gerinces és idegen nevét meghazudtoló ízig-veérgig magyar, derék tűzoltóbajtársunkat, Teasdale Ottót a jó és közvetlen bajtárust régen szívébe zárta az egész ország tűzoltósága.

## Mezőberény község önkéntes tűzoltótestületének huszonöt éves jubileuma

*Kerületi és vármegyei versenyek — Szövetségi közgyűlések  
Az országos tűzrendészeti felügyelő Békés vármegyében*

A Mezőberényi Önkéntes Tűzoltótestület augusztus hó 15-én ünnepelte fennállásának 25 éves évfordulóját. Ez alkalomból nemcsak a vármegyebeli, hanem a szomszédos törvényhatóságok tűzoltóságai is Mezőberénybe jöttek, hogy ennek a testület jubileumi ünnepségén részt vegyenek. Már 14-én az esti órákban megérkeztek a vendégek. A vármegyei tűzoltószövetséget Ugrin László dr szarvasi főszolgabíró, ügyvezető elnök és a tisztikar képviselte. Ugyancsak szombaton érkezett meg Bihar vármegye tűzrendészeti felügyelője, valamint Szolnok vármegye tűzoltószövetségének szűkebb elnöksége. Este a ligetben ismerkedési est volt, majd pedig ennek során fátylas zenés felvonulás volt a vendégek tiszteletére. A Törökszentmiklósi Önkéntes Tűzoltótestület igen jónevű zenekara már az esti órákban térzenét adott a hősi szobor előtt. A mezőberényi dalárda énekszámát vezette be az esti ismerkedést. Czinkóczy Pál alparancsnok köszöntötte a szövetség elnökét és a vendégeket, majd kezdetét vette a vacsora, amely alatt a dalárda és a zenekar felváltva szórakoztatta a jelenlevőket. Szép csillogos, kellemes est kedvessé tette az ünnepséget megelőző összejövetelt.

15-én, vasárnap reggel a törökszentmiklósi tűzoltózenekar zenés ébresztővel vezette be az ünnepséget. A csapatok nagyrésze csak 9 óra körül érkezett be s így a rendelkezésre álló rövid időnek megfelelően a programtól el kellett térni s a hősi szobor előtt rövid ünnepség keretében történt a szobor megkoszorúzása. Ugyanezen alkalommal Biszкуп Ferenc, a testület elnöke a hősi szobor előtt beszédet mondott, majd pedig Ugrin László dr főszolgabíró, ügyvezető elnök, a vármegye alispánjának képviselője, a tőle megszokott magasszárnyalású beszéd kíséretében koszorúzta meg a hősi szobrot s a szobor talapzatára koszorút helyezett el az endrődi tűzoltóság parancsnoka és a vésztői tűzoltótestület kiküldöttje.

A hősök szobra előtt 10 óra előtt gyülekezett az egyzászlóaljnyi tűzoltóság s ott várta meg Szilágyi Lajos dr cs. és kir. kamarás, főispán, országos tűzrendészeti felügyelő érkezését. A megérkezett magas vendéget elsőnek Ugrin László dr ügyv. elnök üdvözölte, majd Vásárhelyi József dr szolgabíró és Temesváry Ferenc dr községi főjegyző köszöntötte az országos felügyelőt, akinél a vármegyei és járási tűzrendészeti felügyelő jelentkezett. Az egybegyűlt tisztek bemutatása és a szemle után, 10 órakor, a többszáz főnyi érdeklődő és tűzoltó jelenlétében kezdetét vette a jubileumi közgyűlés.

Majd a tűzoltótestület titkára felolvasta a testület 25 éves történetét. Ezt követőleg Szilágyi Lajos dr országos tűzrendészeti felügyelő magasszárnyalású beszéddel üdvözölte a testületet, Ugrin László dr a törvényhatóság képviselőjében mondott üdvözlő beszédet. Üdvözölték még a testületet Porteleky László dr, vitéz Roncsik Jenő dr, Dévényi Endre dr, Bojtor István és Lieszkowszky Wladimir, továbbá a Mezőberényi Ipar-testület elnöke.

Ezt követőleg Szilágyi Lajos dr cs. és kir. kamarás, főispán, országos tűzrendészeti felügyelő beszéd

kíséretében átnyújtotta Mayerik József parancsnoknak a királyi díszérmet és az ezzel járó okmányt, majd pedig a Mezőberényi Tűzoltótestület működő tagjai kapták meg a szolgálati érmet. Ugyancsak ez alkalommal lett a szolgálati érem Máray Ágoston dr szövetségi pénztárosnak is átadva. Az indítványok során vitéz Márki Barna dr alispánt védnökké, Ugrin László dr ügyv. elnököt díszelnökké és Dévényi Lajos várm. tűzrendészeti felügyelőt tb. parancsnokká választotta meg a közgyűlés. A testület Mayerik József parancsnoknak emléktárgyat adott át, a hosszú működéssel bíró tűzoltókat pedig megjutalmazta. Dévényi Lajos várm. tűzrendészeti felügyelő beszéd kíséretében köszöntötte meg megválasztását és üdvözölte a jubiláló testületet.

A jubileumi közgyűlés után kezdetét vette a vármegyei tűzoltószövetség közgyűlése, amelyet Ugrin László dr ügyv. elnök nyitott meg és üdvözölte az országos tűzrendészeti felügyelőt, Szilágyi Lajos dr cs. és kir. kamarás, főispánt. Az üdvözlésre az országos tűzrendészeti felügyelő több mint egy félórán át tartó beszédben ismertette a lakosságot is érdeklő tűzrendészeti viszonyokat és azokat a feladatokat, amelyek a közérdek szempontjából fontossággal bírnak és amely a tűzoltóság vállára nehezedik. A beszéd alatt több ízben megéljeneztek és megtapsolták az országos tűzrendészeti felügyelőt, aki feladatának végrehajtásával a közjót, a haza és a nemzet érdekét kívánja a vezetése alatt álló tűzoltósággal együtt szolgálni. Helyszűke miatt nincs módunk az igen érdekes és hazafias érzelemtől áthatott jelenlegi teljes fontosságú beszédből részleteket közölni. Tegyünk az, hogy ha az országos tűzrendészeti felügyelő elgondolásának megfelelően lesz végrehajtva a fontos tűzrendészeti törvény és a tűzoltóság birtokában lesz a szükséges felszereléseknek, valamint a korszerű fejlesztés megtörténik, olyan fontos szervezetet fog képezni a magyar tűzoltóság, amelytől a legeredményesebb közérdekű munkát lehet remélni. Az országos tűzrendészeti felügyelő felszólalását Ugrin László dr szöv. ügyv. elnök köszönte meg, aki ígéretet tett, hogy a békésvármegyei tűzoltók, mint a múltban, úgy a jövőben is minden tőlük telhetőt elkövetnek annak érdekében, hogy a tűzoltóság feladatát és hivatását a legteljesebb mértékben teljesítse és ezzel a nemzeti vagyonvédelem érdekeit szolgálja. Ezek után a szövetségi titkár ismertette a tartalmas évi jelentést, amely újból tűzrendészetünk fejlődését bizonyítja. Majd letárgyalta a közgyűlés a költségvetést és zárszámadást. Az indítványok során egyhangú lelkesedéssel fogadta el a közgyűlés azt a javaslatot, hogy Daimel Sándor dr ny. alispán nevére a sokgyermekes tűzoltóanyák részére létesítsen a szövetség alapítványt. Ezzel kívánja a várm. tűzoltószövetség köszönetét és háláját leróni azzal az alispánnal szemben, aki lehetővé tette a szövetség vezetőségének a tűzrendészet megalapozására és fejlesztésére irányuló eredményes munkát. Majd a közgyűlés elhatározta, hogy a középiskolába járó szegénysorsú tűzoltógyermek részére tanszersegélyt nyújt.

Délután 2 óraker kezdetét vette a vármegyei és kerületi tűzoltóverseny. A vármegyei versenyen résztvettek az öcsödi, endrődi, csorvási, gyulavári, békési, gyomai, köröstarcsai, vésztői, szarvasi, kondorosi, újkígyósi és békésszentandrásai csapatok. A kerületi versenyen a békésvármegyei testületeken kívül résztvett a derecskei, törökszentmiklósi, mezőtúri, bárándi és okányi tűzoltótestület csapata. A mozdonyfecskendő 9-es gyorszerelésben 1. az endrődi, 2. az öcsödi, 3. a csorvási tűzoltótestület csapata. E sorozatban ugyancsak szerepelt a békési, gyulavári és gyomai csapat is.

A kocsifecskendő 9-es gyorszerelésben 1. a békésszentandrásai, 2. a vésztői, 3. a szarvasi csapat. E versenysorozatban résztvett még a köröstarcsai, gyulavári, kondorosi és az újkígyósi csapat.

A mozdonyfecskendő 5-ös gyorszerelésben 1. a gyulavári, 2. az öcsödi, 3. a csorvási csapat. E sorozatban díjat kapott még az endrődi és a gyomai testület.

A kocsifecskendő 5-ös gyorszerelésben 1. a köröstarcsai, 2. a kondorosi, 3. a békésszentandrásai csapat. E sorozatban résztvett még a szentatornyai, vésztői, gyulavári és békési tűzoltótestület is.

A Békési Önkéntes Tűzoltótestület legutóbb egy női tűzoltócsapatot is szervezett, amely szintén végzett bemutató gyakorlatokat.

A körzeti verseny szereplői: mozdonyfecskendő 9-es gyorszerelésében: a derecskei, a törökszentmiklósi, a mezőtúri csapat. Kocsifecskendő 9-es gyorszerelésében: a békésszentandrásai, a törökszentmiklósi, a derecskei, a köröstarcsai, a vésztői csapat. A mozdonyfecskendő 5-ös gyorszerelésében: a bárándi, az okányi és a vésztői csapat. A mozdonyfecskendő 5-ös szerelésében versenyre ment a bárándi, az okányi, a derecskei és a mezőtúri csapat.

A körzeti verseny mozdonyfecskendő 9-es gyorszerelésében 1. a derecskei, 2. a törökszentmiklósi, 3. a mezőtúri csapat.

A kocsifecskendő 9-es gyorszerelésben 1. a békésszentandrásai, 2. a törökszentmiklósi, 3. a derecskei csapat.

A mozdonyfecskendő 5-ös gyorszerelésben 1. a bárándi, 2. az okányi, 3. a derecskei csapat.

A vezénylői vándordíjat kapta Szabó József endrődi önk. tűzoltóparancsnok. Ezenkívül a vezénylők emléktárgyakat kaptak.

A mezőberényi Önkéntes Tűzoltótestület bemutató gyakorlatáért emléktárgyat, a mezőberényi vezénylő szintén emléktárgyat kapott.

A versenyen a versenybíróóság fásasztó tisztjét vitéz Roncsik Jenő dr főparancsnok és Bojtor István biharmegyei tűzrendészeti felügyelő vezetése alatt két versenybíróóság látta el.

A minden tekintetben jól megrendezett ünnepség a Mezőberényi Önkéntes Tűzoltótestület elnökségét, a község agilis főjegyzőjét és a rendezőbizottság tagjait dicséri. A rendezés orszlánrészét Czinkóczy Pál alparancsnok vállalta és végezte. Dicsérettel kell megemlékezni arról a női gárdáról, amely a testület ünnepsége alkalmával igen fásasztó munkát végzett, hogy ezzel is biztosítsa az ünnepség sikerét; kitünően elkészített ételekkel látta el az igen nagy számban megjelenteket. Igen kedvesek voltak a tűzoltók leányai, akik az ebédet felszolgálták, figyelmükért és fáradságukért minden dicséretet megérdemelnek.

# U. FOGAS KÉRDÉS

Rovatvezető: Papp Ferenc főtitkár

## A járási tűzrendészeti felügyelők tűzvizsgálatáról.

A járási tűzrendészeti felügyelők tűzrendészeti teendőit a tűzrendészet újabb szabályozásáról szóló 1936. évi 180.000. B. M. számú rendelet 31. §-ában, tüzetesen pedig annak 7. pontjában az a—s) bekezdések alatt írja elő. Ezek közül a k) bekezdés említi, hogy tűzrendészeti vizsgálatról az Országos Tűzrendészeti Felügyelő által megállapított minta szerinti jegyzőkönyvet kell felvenni.

A járási tűzrendészeti felügyelők a tűzrendészeti kódex idevonatkozó rendelkezésének eddig nem tudtak eleget tenni azért, mivel a kódexben előírt jegyzőkönyv-minta nem jelent meg. Mától fogva ez a hiány már többé nem akadályozza a vizsgálatokat, mert az Országos Tűzoltó-Szövetség kiadásában megjelent az Országos Tűzrendészeti Felügyelő úr által megállapított vizsgálati jegyzőkönyv-minta és ez a mai naptól az Országos Tűzoltó-Szövetségben kapható. Ugyancsak megjelentek az új fecskendő próbalapok is, úgy a motoros fecskendők, mint a kézfecskendők vizsgálatához.

Ez a járási felügyelői vizsgálati jegyzőkönyv minden tekintetben a tűzrendészeti kódex alapján készült és több mint száz kérdéssel felöleli a tűzrendészet minden ágazatát. A jegyzőkönyv tulajdonképpen két főrésze oszlik. Az első rész azokat az alapadatokat tartalmazza, amelyek változásnak egyáltalán nem, vagy csak alig vannak kitéve, míg a többi éppen arra hivatott, hogy a tűzrendészet terén mutatkozó fejlődést, haladást feltüntesse, érzékeltesse. A jegyzőkönyvet a rávezetett utasítás értelmében három példányban kell kiállítani és az egyik példányt a vármegyei tűzrendészeti felügyelőnek kell elküldeni, egy a járási tűzrendészeti felügyelőnél, egy pedig a községnél marad. A vármegyei tűzrendészeti felügyelőnek küldendő példányhoz mellékelni kell azt a főszolgabírói intézkedést is, amely a megállapított hiányok pótlására vonatkozólag rendelkezik.

Hogy a jegyzőkönyvbe foglalt sokszerű és előzetes keresést és pontos megállapításokat igénylő feleletek beírása a járási tűzrendészeti felügyelő vizsgálatát ne késleltesse, az utasítás értelmében a vizsgálati jegyzőkönyvet legalább 8 nappal a vizsgálat előtt közölni kell a községi előljárósággal, illetőleg az előljáróság útján a helyi tűzoltóság vezetőjével, hogy a vizsgálat anyagáról mind a ketten előzetes tájékozódást szerezhessenek, arra készülhessenek és a feleletre szükséges anyagokat előre összeállíthassák.

Egyidejűleg jelent meg ennek a vizsgálati jegyzőkönyvnek a mellékletét képező fecskendő próbalap is a motoros fecskendők, mint a kézfecskendők vizsgálatához. A régi fecskendő próbalapokkal szemben, amely különben eddig csak a kézfecskendőre nézve volt összeállítva, az új fecskendő próbalapok lényegesen több adatot tartalmaznak és a fecskendő jóságát, használhatóságát, teljesítőképességét sokkal több oldalról megvilágítják mint az eddigi próbalapok.

## A bács-topolyai tűzoltóság ünnepélye

A méltóságos polgármester úr megengedte, hogy a bács-topolyai önkéntes tűzoltószázad meghívására a június 26—27-i ünnepségek alkalmával a fővárosi hivatásos tűzoltóság megfelelő módon képviseltesse magát.

A bácska-topolyai önkéntes tűzoltószázad 1937 június hó 26—27-én tartotta fennállásának ötvenéves jubileumát és új otthonának felszentelési ünnepségét versenygyakorlattal egybekötve. Végső állomásom eredetileg Bácska-Topolya volt, de erre csak én gondolhattam, mert az itteni vezetőség leghőbb és megmásíthatatlan óhaja az volt, hogy az ünnepségek befejezése után folytatni kell majd utunkat és így jutotunk el Belgrádig. Tekintettel arra, hogy egy pár nap szabadság még rendelkezésemre állt, örömmel vállalkoztam arra, hogy az általam még ismeretlen városokat megtekinthessem. Utazásom már az elején is nagyon kellemes volt, mert útközben megismerkedtem az ünnepségre utazó jugoszláv tűzoltótisztekkel, akik mikor megtudták, hogy Budapestről érkezem, igen meglepődtek. Vonatunk menetrendszerű pontossággal befutott Bácska-Topolya állomásra, ahol fogadtatásomra megjelentek Sztakics Labud dr. járási tűzrendészeti felügyelő, Lórik Antal dr. helybeli parancsnok, majd Langhoffer Lajos alparancsnok üdvözlő szavai után, a fogadtatásra kirendelt zenekar kísérete mellett a pályaudvar előtt várakozó kocsiba szálltunk és szállásunkra hajtottunk.

Már kora reggel ágyúszó jelezte, hogy e napon Bácska-Topolya már régen látott nagy ünnepségek színhelye lesz. Egymásután és szakadatlanul érkeztek az ünnepélyre a csapatok, úgyhogy délelőtt 9 órára az új laktanyaépület hatalmas udvara teljesen benépesült. Mindenki igyekezett mielőbb helyét elfoglalni. Ragyogó napsütésben a sisakokról visszaverődő csillogás, a hatalmas, végeleáthatatlan zászlóerdő s a szép vonalban kiigazodott csapatok teljes pompával készen álltak, amidőn kürt jelezte, hogy minden jugoszláv tűzoltó patrónusa, Tomislav királyi herceg képviselőiben Branko kir. őrnagy harangzúgás és tarackok dörgése közben megérkezett. A csapatszemele és a bemutatkozások után a csapattal átvonultunk a laktanyától nem messze eső templomba, ahol misét hallgattunk. Mibe befejezése után visszamentünk a laktanya udvarára, ahol kezdetét vette a díszközgyűlés. A gyűlésen Langhoffer Antal dr. alparancsnok, mint a helybeli tűzoltóság tagja, magasszárnyalású beszéd keretében elsősorban a megjelenteket üdvözölte. Nem is kellene talán mondanom, hogy amidőn a budapesti székesfővárosi tűzoltóságot említette, spontán megnyilvánuló tomboló éljenzéssel fogadták a jelenlevők. Az évi jelentés jugoszláv és magyar nyelven hangzott el. A közgyűlést hatalmas tábori mise zárta be, mely alkalommal a helybeli plébános magyar nyelven szívhez szóló magasztos beszédet mondott, amelynek elhangzása után úgy a megjelenteket, mint a tűzoltók zászlóit megáldotta. A tábori mise végeztével könnyelig megható és felemelő érzés vett a megjelenteken erőt, amidőn a helybeli dalárda régi, szépemlékű magyar dalokat énekelve zárta be a délelőtti programot. Délután következett a versenygyakorlat kocsis- és mozdonyfecskendővel. A gyorszerelésnél — ha jól emlékszem — már 40—50 mp-es időt tudtak felmutatni. A

győztes csapatok irigylésreméltó szép, értékes ezüsttárgyakat nyertek, amelyeket az esti fényes banket keretében osztottak ki. A versenyen — mondhatni igen szép számmal — 17 testület vett részt. Másnap délelőtt búcsút vettünk Bácska-Topolyától, hogy folytathassuk utunkat Belgrád felé. Legközelebbi állomásunk Szabadka volt, ahol a hivatásos tűzoltóságot meglátogattuk. Lóvontatású szereik mellett két nagyobb teljesítményű Rozenbauer-fecskendőjük is van. Kevés időnk lévén, azonnal folytattuk utunkat Bács-Szentivánig. Ezt az utunkat innen kezdődően egész Belgrádig gépkocsival tettük meg. Keresztülhaladtunk és meg is álltunk Bács-Szentiván, Apatin, Szilágyi, Szond és Gombos községekben és így érkeztünk minden zökkenő nélkül Újvidékre. Mielőtt azonban említést tennék újvidéki tapasztalataimról, meg kell említenem előbb, hogy amint a gépkocsinkkal megálltunk s a tűzoltózenekar hangja mellett a díszbe öltözött csapat fellett szemlét tartottunk s a laktanyát egyúttal szintén megtekintettük. Ez az eset valamennyi községen keresztül — amelyen gépkocsink áthaladt — megisméltődött. Mondhatom, hogy ilyen körülmények között meglehetősen fáradtan érkeztünk a Duna-Bánsági szövetség székhelyére, Újvidékre. De mondhatom, ez a fáradtság elmúlt abban a pillanatban, amikor a bánsági szövetség elnöke, a mindenki által változatlanul nagyrabecsült Matics Milan — aki a lelke itt mindennek — a tűzoltói bajtársi szeretettől áthatott szavak kíséretében mint vendéget üdvözölt. Stevin Stevan hiv. parancsnok vezetésével a tűzoltólaktanyát megtekintettük, ahol épúgy, mint Szabadkán, turbina- és aggregát-fecskendők vannak. Tervezetemre díszbéd volt. Ez alkalommal legnagyobb meglepetésemre szolgált, amikor Matics Milan elnök megható, igaz buzdító szavakkal tűzte a mellemre a bajtársi megbecsülés látható jelvényeként a bánsági tűzoltószövetség érdemkeresztjét.

Ezután utolsó állomásom, Belgrád következett. Szépfekvésű, tiszta, nagyforgalmú város ez, amely általában az idegenre igen jó benyomást gyakorol. Megérkezésünk alkalmával első útunk az itteni országos tűzoltószövetségbe vezetett, ahol a vezető urak, köztük az élén Pintar Ilija szövetségi vezérfelügyelő és Schell vezértitkár, hasonlóan mint előbbi bajtársai is, a legnagyobb szeretettel és udvariassággal fogadtak bennünket. Azért beszélek többszámbar, mivel az egész utam tartamára mellém rendeltek két tisztet, névszerint Dellin Frigyes apatini parancsnokot, illetőleg bánsági alelnököt és Stankovics György t. felügyelőt, akik fáradtságot nem ismerve támogattak és kellemessé tették hosszú utamat. Meglátogattuk a teljesen korszerűen megépített ötemeletes tűzoltólaktanyát. A hivatásos tűzoltóság, amely 40 főből áll, teljes mértékben gépesítve van.

Végül tapasztalataimat összegezve, bátran elmondhatom, hogy a tűzoltóságoknál fegyelmet, a legnagyobb rendet és tisztaságot állapítottam meg. A testületek általánosságban mindenütt úgyszólván a régi országos egységes szabályzat szerint működnek. Kellemesen gondolok mindenkor vissza az itt eltöltött kedves napokra és ismereteimben gazdagodva, immár búcsúzom a jugoszláv fővárostól.

*Sturm István*

Budapest szkföv. tűzoltófélfelügyelő

**HIVATALOS RÉSZ****HÍREK****TÜZRENDESZETI FELÜGYELŐI TANFOLYAM**

A 180.000. B. M. számú rendelet 41. §-a értelmében megalkult felvételi bizottság a szeptember 1-én kezdődő Tűzrendészeti Felügyelői Tanfolyamra az alábbi folyamodókat vette fel: Aágh László szolgabíró, Szob, Bakáts Béla dr tb. szolgab., járási tűzr. felügy., Biharkeresztes, Batizfalvy Ödön dr vm. közig. gyak. Kaposvár, Bíró Sándor tűzoltógyakornok Debrecen, Bittó Elemér szkf. segédmérnök, bo. a polg. III. ügyoszt. Budapest, Bokody Gyula szkf. II. o. főmérnök az Elektromos Műveknél Budapest, Borsiczky Iván dr szolgabíró Szekszárd, Brokés Pál vm. fogalmazó, tb. szolgab. Kaposvár, Csiszár Kálmán vm. közig. gyak. tb. szolgab. Sárbogárd, Csorba Ede dr vm. közig. gyak. Kaposvár, Divéky Sándor tb. szolgab., jár. tűzr. felügy. Esztergom, Dömcs Kálmán dr tb. szolgab. Pécs, Ertsey András magánzó, önk. tűzoltópar. Méhkerék, Falusy Zoltán tűzoltóparnok Debrecen, Farkas Károly építésmérnök Sopron, Haberern György I. o. üzemi főtiszt a szkf. vízműveknél, Budapest, Hencz Miklós dr vm. közig. gyak. Kaposvár, Hervay Kálmán szolgab. Makó, Janka Zoltán MÁV gépészmérn. Rákospalota, Jobba P. Fülöp dr városi tb. alj. Szeged, Kerekes Zsigmond dr tb. szolgab. Szekesfehervár, Kiss Miklós dr vm. fogalm., tb. szolgab. Szigetvár, Komjáthy László okl. vegyész-mérn., városi műsz. tiszt Újpest, Koós Béla dr szolgab., jár. tűzr. felügy. Putnok, Kuncezer Béla tb. szolgab. Szentcsanak, Kuryłowicz Jenő vm. közig. gyak. Kaposvár, Laczfay Endre dr tb. főszolgab. Tamási, Lengyel Sándor vm. árv. üln., tb. főszb. Szolnok, Nyuli Lajos dr önk. tűzoltóparnok Békés, Pauliczky István dr vm. II. f. Sátoraljaújhely, Pergel Ferenc II. műszaki főtiszt, a székesfővárosi gázműveknél, Budapest, Péterffy Béla tb. főszolgabíró, jár. tűzrendészeti felügy. Mezőkövesd, Prónay Tibor dr szolgab. Salgótarján, Rácz Imre önk. tűzoltótiszt Hajdunánás, Rott Kálmán tűzoltógyak Pest-szentlőrinc, Simon Gyula jogszig. Kecskemét, Soós Ferenc városi számgyak. Hajduszoboszló, Sós Antal dr városi közig. gyak., önk. tűzoltóparnok Makó, Stólp Edgár tűzoltógyak. Tatabánya, Szabó István dr vm. alj., vm. tűzr. felügy. Miskolc, Szilágyi László dr vm. fogalm., tb. szolgab., jár. tűz. felügy. Biharnagybajom, Takácsi Nagy András dr vm. közig. gyak. Sopron, Terényi Péter tb. főszolgab. Orosháza, Thóbiás Gyula dr jár. tűzr. felügy. Alsófügöd, Varga Ferenc II. o. főmérn., a szkf. elektr. műveknél Budapest, Varga Lajos okl. mérnök Pesterzsébet, Wejsiczky János önk. tűzoltószparnok Újpest, vitéz Zsigmond Géza, Szekszárd, Zubriczky Iréneus dr városi közgyám Rákospalota.

**MAGYAR ORSZÁGOS TŰZOLTÓ-SZÜ. ETSÉG**

Vármegyei, járási tűzrendészeti felügy. úrn., székhelyén

Bajtársi tisztelettel értesítjük, hogy az 1936. évi 180.000. B. M. számú rendelet 31. §-ában előírt és a járási tűzrendészeti felügyelők vizsgálatáról az országos tűzrendészeti felügyelő által megállapított jegyzőkönyvmintát, továbbá az ugyanennek a 7. §-nak d) pontjában előírt fecskendővizsgálatokhoz készített próbalapokat országos szövetségünk kinyomatta.

Ezekből egy-egy nyomtatvány-mintát valamennyi felügyelőnek megküldöttünk, kérjük, hogy ezekből a nyomtatványokból jelentkező szükségleteiket szövetségünknel megrendelni szíveskedjék.

A járási tűzrendészeti felügyelői vizsgálat jegyzőkönyvének darabja 10 (tíz), a fecskendőpróbalapok pedig — akár cézi-, akár motoros fecskendőre vonatkozó — darabonként 4 (négy) fillérbe kerülnek.

A megrendelt nyomtatványok értékét a megrendeléssel egyidejűleg a 23.297. sz. csekkzámlára kell beküldeni.

Budapest, 1937 augusztus 16.

Bajtársi üdvözléssel:

Szilágyi Lajos dr sk.,

Papp Ferenc sk.,

s. és kir. kamarás, főispán,

ny. tűzoltófőparancsnok,

orsz. tűzr. felügyelő

orsz. főtítkár

**Olvasóinkhoz!**

A régi jó barát és harcos bajtárs hűségével állott 59 esztendőn át olvasóinak és előfizetőinek hatalmas táborra mellett a „Tűzrendészeti Közlöny“. Most, amikor új köntösben, formában megújítva, a „Polgári Lég- és Gázoltalom“-mal kibővülve, gazdag tartalommal lép a nyilvánosság elé, a lap fordul kérelemmel előfizetőihez arra kérve, méltányolják csaknem hatévtizedes munkáját s ne akadjon senki, aki a köz rovására könnyelműen elhagyja a nagymultú lobogót. Küldjék be haladéktalanul előfizetési díjaikat, ne nehezítsék meg a kiadóhivatal munkáját, hanem bajtársi lelkességgel és segítőakarással igyekezzenek hasznára lenni közérdekű tűzrendészeti sajtószolgálatunknak és a tűzoltói kar érdekében vállalt felelősségteljes munkáinknak.

Felkérjük tehát azokat a t. előfizetőinket, akiknek előfizetése szeptember hó 1-én lejárt, továbbá akik régebbi előfizetéssel hátralékban vannak, hogy előfizetéseiket a lap zavartalan expedíálása érdekében legsürgősebben beküldeni szíveskedjenek.

Bajtársi üdvözléssel a  
**Tűzrendészeti Közlöny**  
kiadóhivatala

ÚJ TELEFONSZÁMAINK: szerkesztőség és kiadóhivatal \*184-975 és 184-976.

A Hevesvármegyei Tűzoltószövetség évi rendes közgyűlését szeptember 26-án, vasárnap tartja Gyöngyösön a „Gyöngyösi Hét“-tel kapcsolatban. Ugyanakkor vármegyei tűzoltóversenyt is rendez. A versenyeket délelőtt bonyolítják le, a közgyűlés pedig délután három órakor lesz a városháza közgyűlési termében.

Házi tűzoltóverseny és tűzoltók kitüntetése Csanádapalotán. Augusztus hó 20-án, Szent István napján tartotta a csanádapalotai önkéntes tűzoltótestület szokásos háziversenyét, melyet ez évben ünepélyesebbé tett az a körülmény, hogy a járás tűzrendészeti felügyelője ezt az alkalmat választotta arra, hogy a testület tíz tagjának átadja a Magyar Országos Tűzoltó-Szövetség szolgálati érmeit. Deák Bárdos Menyhért járási tűzrendészeti felügyelő hosszú beszédben méltatta a kitüntetettek szolgálati idejük alatt szerzett érdemeit, majd buzdította őket és a csapatot a további önzetlen és lelkes munkára, utána pedig feltűzte Soki János őrmester (25), Kodrán János őrparancsnok (20), Ludányi Ferenc rajvezető (5), Juhász Márton, Szántó Lajos, Jambrik István, Mari László (5) tűzoltók mellére az érmeiket. Az érmeik kiosztása után megkezdődött a testületi tagokból összeállított verseny-csapatok fecskendőszelése, melyet egyéni fecskendő, tömlőfektetési, horoglétra és felszerelési versenyszámok követtek. Nagy tetszést váltott ki úgy a tűzoltók, mint a közönség körében a járási tűzrendészeti felügyelő által összeállított új „Felszerelési verseny“-szám, mely a laktanyában éjjeli szolgálatot teljesítő tűzoltók riasztásából, cipő, zubbony, sisak és a mászóöv felcsatolásából áll, a jelentkezés pillanatáig. A versenyszámok után bemutató

gyakorlatok következtek, melyek közül a legnagyobb sikert a mászótorony második emeletéről történt különféle mentőkötél és mentő-gyakorlatok érték el. A versenyt a testület új parancsnokának Szikszay Ferenc segédjegyzőnek vezénylésével jól sikerült nagy támadási gyakorlat, majd ezt követő katonás fegyvelmet díszmenet zárt be. A verseny után a csapat bevonult a laktanyába, ahol Csernus János alsódabasi járási tűzrendészeti felügyelő, ki szabadságából szakítva időt, vállalta a zsüri elnöki tisztségét, kihirdette az eredményeket. Ezt követte a díjak kiosztása, majd a járás tűzrendészeti felügyelője hosszasan fejtegette az önkéntes tűzoltói hivatás nagy nemzeti jelentőségét és nemes voltát, kiemelve, hogy a csanádpalotai testület mindég hivatása magaslatán állt, s mintegy hivatászerűen végezte kötelességét, s további beszédében buzdította a csapatot a további lelkes és kitartó munkára a magyar „Szebb jövőért”.

**Pápai dícséret a tűzoltók tevékenységéről.** A Szentatya nemrégiben nagyobb csoport tűzoltót fogadott castelgandolfói nyaralójában. Beszédében azt mondta a pápa, hogy a tűzoltók igazi követői a szeretetnek, mert mesterségük annyit jelent, mint segíteni és megmenteni azokat, akiket a pusztító tűz réme fenyeget. A tűzoltó mindig készen áll arra, hogy életét tegye kockára polgártársai érdekében. Óriási szolgálat ez. Ha azonban a tűzoltók kötelességüket nemcsak mint jó polgárok, mint a fogadott szóhoz hű férfiak, de mint öntudatos keresztények is teljesítik, akkor tevékenységük nemcsak az emberekkel és a hazával szemben érdemszerző, de igen tetsző Isten előtt is és ezzel ők Isten országának is kiváló és megbecsült polgáraivá válnak. Azok közé tartoznak, akiknek Isten külön jutalmat ígért, mert az Ő szeretetét utánozzák és a szükségben szenvedőknek segítségére sietnek. A tűzoltókat nemcsak a tűz leküzdésére hívják, hanem szinte a Gondviselés kezei ők minden bajban, veszélyben és szerencsétlenség esetében. A Szentatya éppen ezért egész szívével áldja meg őket és valamennyi pályatársukat.

**Testületi hírek.** A Budapesti Önk. Tűzoltótestület f. évi augusztus hó 1-én, vasárnap délelőtt fél 11 órakor tartotta évi rendes közgyűlését. A határozatképesség megállapítása után a közgyűlés elnöke Szalay Lajos dr. parancsnok meleg szavakkal üdvözölte a megjelent Kontz Endre dr. ny. min. tanácsost, akit a testület annakidején tiszteletbeli tagjává választott és átadta a közgyűlés résztvevőinek élénk tetszése mellett a megválasztásról szóló díszokmányt, melyet Kontz Endre dr. szép beszéddel köszönt meg. A testület néhai nagynevű parancsnokairól való névszerinti megemlékezés után kegyeletes szavakkal idézte fel az elnök a több évvel ezelőtt elhunyt Balogh Dezső dr. parancsnok emlékét és utána a közszeretben állott néhai parancsnok arkéjét leleplezték. A kegyeletes aktus után Vágó Zoltán titkár előterjesztette a parancsnokság évi jelentését, melyben az év eseményeit, a szolgálati statisztikát és a parancsnokság tevékenységét sorolta fel. Többek hozzászólása és az elnök felvilágosításai után a közgyűlés az évi jelentést elfogadta. Az elnök felkérésére Kontz Endre dr. ny. min. tan. adta át az esedékes szolgálati érdemeket az arra jogosultaknak buzdító és elismerő beszéd kíséretében. Kovács Gyula, Hevesi Sándor és Trencsér József őrp. parancsnokok 35—35 éves érmet, Schulda Aladár őrp. parancsnok 25, Körmenyi Sándor csővezető 15, Antal József csővezető 10, Schuster György sgt. Rauschán László őrp. Funkenhauser János, Váradi Jenő, Keresztesi Lajos és Győri Gyula mászók és Hungler

László sziv. 5—5 éves szolgálati érdemeket kaptak. Dícsérő elismerő oklevelet kaptak Schulda Aladár őrp., Teichengraber csöv., Bán János és Sárík György mászók szorgalmas szolgálatteljesítésükért. Nyilvános szóbeli dícséretet kapott szorgalmáért Blazsek András őrp. parancsnok. Pénzbeli jutalomban részesültek Sipos Ferenc őrp., Teichengraber Bertalan csöv., Bán János és Sárík György mászók. Csővezetőkké előléptette a parancsnokság Győri Gyula és Bán János mászókat. A jutalmazások kiosztása a szertár- és pénztárvizsgáló-bizottság terjesztette elő jelentéseit, beszerzéseket és kislejtezéseket javasolván a közgyűlésnek, mely a jelentések elfogadása után a szokásos felmentvényt megadta. Előterjesztette a parancsnokság az 1936. évi zárószámadást és az 1937. évi költségeloirányzatot, melyeket a közgyűlés elfogadott és megadta a felhatalmazást a parancsnokságnak, hogy a tartalékalapból 2500 pengőt beszerzésekre fordíthasson a folyó évben. A pénztárnok és szolgálatvezető lemondása után, mely polgári elfoglaltságuk folytán következett be, a parancsnokság javátára pénztárnoknak Holmann Ferenc építésmérnök, őt vezető, szolgálatvezetőnek Rauschán László tisztviselő, őt parancsnok választották meg egyhangúlag, míg az üresedésben lévő szivattyúmeisteri tisztségre eddigi szolgálatvezető választották meg a megejtett szavazás után szó többséggel. Tiszteletbeli parancsnoknak megválasztotta a közgyűlés a parancsnokság javaslatára kitörő lelkesedés mellett vitéz Kiss Lajos dr. szfv. főparancsnokot és Kirchmann Árpád főfelügyelőt, akinek a díszokmányt a közgyűlés elnöke nagy tetszés mellett adta át. Kirchmann főfelügyelő kedves szavakkal vette át és köszönte meg a megválasztást. Trencsér József őrp. parancsnoknak írásban benyújtott ama indítványát, hogy a testület jövő évi 75 éves jubileuma alkalmából emlékérem alapíttassék, a közgyűlés a parancsnoksághoz utalta azzal, hogy a jubileum megrendezésével kapcsolatban ezzel a kérdéssel is foglalkozzék.

**A kalocsai törvényhatósági tűzoltótanfolyam június 29-én ünnepélyes vizsga keretében zárult, melyen 41 hallgató nyert bizonyítványt.** Az elnöki tisztet Szilágyi Lajos dr. országos tűzrendészeti felügyelő felkérésére Marinovich Imre dr. országos szövetségi társelnök látta el. A hivatalos ügyben távollevő alispánt Lukács Zoltán dr. tb. főszolgabíró, várm. tűzrendészeti felügyelő képviselte, a város részéről megjelent Farkas Géza dr. polgármester, a fővárosi hatóság részéről Uhlyarik János főszolgabíró és a város nagyszámú érdeklődő közönsége. Ésbár a záróvizsgán feltett kérdések a kerületi tűzoltótanfolyam színvonalán mozogtak, a hallgatók szabatos feleletekkel adtak tanubizonyítást alapos felkészültségükről. Szégy eredményt mutattak fel a gyakorlati vizsgánál is, amikor a hallgatók a fecskendő szétszerelésével, hibáinak kikeresésével, tömlők foltozásával és a csavarpárok bekötésével szemléltették gyakorlati készségüket. A vizsga befejeztével Marinovich Imre dr. országos szövetségi társelnök intézett buzdító beszédet a tanfolyam hallgatóihoz és elismeréssel nyilatkozott úgy a hallgatók, mint az előadók odaadó lelkes munkájáról. Majd ünnepélyes keretében között nyújtotta át a kalocsai önkéntes tűzoltótestület parancsnokának, Kelemen Jánosnak a szövetség 30 éves szolgálati érmét.

Felelős szerkesztő: Lukács Zoltán dr

Felelős kiadó: Olty Antal



A TŰZRENDSZETI KÖZLÖNY ÁLLANDÓ MELLÉKLETE

III. ÉVFOLYAM, 17. SZÁM

BUDAPEST, IV. BÁSTYA-UTCA 13

1937 SZEPTEMBER 1

ELŐFIZETÉSI ÁRA A TŰZRENDSZETI KÖZLÖNNYEL EGYÜTT

ÉVI 12 PENGŐ

## A klórmész raktárklímája tűzrendészeti és légoltalmi szempontból

Írta: Aujeszky László dr. m. kir. osztálymeteorológus, egyetemi magántanár

### I.

#### A klórmész kérdés jelentősége

A klórmésszel a megelőző tűzrendészetnek és általában a gyakorlatban működő tűzoltónak eddig nem sok dolga volt. A jövőben ez a helyzet nagyon meg fog változni. Azért röviden ismertetni kívánjuk a klórmész kérdést, amelynek nehéz volta és roppant gyakorlati jelentősége röviden ki fog tűnni.

A klórmész eddig is okozott néha robbanást és tűzveszélyt, de csak akkor, ha nagyon gondatlanul raktározták. A gyakorlatban előforduló többi tűz- és robbanásveszélyes anyaghoz képest azonban csak egészen alárendelt jelentősége volt, mert általában csak a legveszélyesebb kezekben fordult meg és a nagyközönség körében nagyobb tömegekben nem használták. Éppen ezért a klórmésszel a megelőző tűzvédelmet tárgyaló irodalmi munkák is alig foglalkoznak. Teasdale és Károlyi könyve a klórmészről három helyen is említi (15., 39. és 309. old.), de csak olyan röviden végez vele; a klórmész jelentősége a klórmésznek a könyv megjelenése idejében volt.

A klórmésznek ez az alárendelt szerepe az utolsó évtizedekben egy csapásra megváltozott. A nagy változást a légi veszély megjelenése és a gázoltalmi kérdésnek előtérbe nyomulása okozta. A klórmész óriási légoltalmi jelentősége abból ered, hogy vele lehet a legbiztosabb megoldást találni a gázoltalom legnehezebb kérdéseire, a méltán rettegett mustárgáznak, a „gázok királyának“ ártalmatlanná tételére. A klórmész ugyanis vegyi úton teljesen elpusztítja a mustárgázt, pedig rendkívül gyorsan végez vele. Dunay Sándor, a klórmész légoltalmi kérdéseket egyike legkitűnőbb szakértője, a legutóbb azt írta, hogy a mustárgáz elpusztítására a legalkalmas anyagok közt a klórmész olcsósága és hatékonysága szempontjából a legelső helyen áll.\*

Bizonyos ennél fogva, hogy a klórmész a jövő háborújának egyik legfontosabb anyaga lesz, amely-

lyel a polgári lakosság minden tagjának is meg kell ismerkednie. A klórmésszel úton-útfélen nagy tömegekben fogják felhalmozni és többé-kevésbé hozzáférhető kezek fognak vele bánni. A klórmész robbanásából és gyulladásából származó bajok a jövő háborúja folyamán, sőt talán már a háború előkészületi szakában is mindenfelé és tömegesen fenyegetnek.

Ezért szeretnők a szíves olvasó figyelmét a klórmész raktározási klímájának súlyos és nagyfentosságú kérdésére irányítani.

### II.

#### A klórmész alaptulajdonságai

Bevezetésül meg kell ismerkednünk a klórmész vegyi sajátosságaival.

A tiszta klórmész (tudományos nevén calciumhypochlorit) a kalcium, klór és oxigén vegyülete. Szerkezeti képlete:

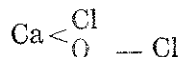

Ez az anyag a légköri hatások iránt rendkívül érzékeny. A levegő szén- és vízpáratartalma a klórmész megsemmisíti. E vegyi folyamatban calciumkarbonát (mész), továbbá szén- és víz keletkezik.

A szabad állapotban lévő klór erőteljes tisztító és fehérítő anyag, ezért szeretik a klórmész a fehérnemű mosáshoz is használni. Persze a mosott ruhának nincs előnyére a klórmésszel való kezelés, mert az elemi klór nagyon erőteljes vegyi hatékonyaságú szer, amely nemcsak az eltávolítandó piszkot támadja meg, hanem a ruhaanyagban is kárt tesz.

A szóbanforgó vegyi folyamat a klórmész lassanként egészen elpusztítja. A kereskedelemben kapható klórmész sohasem tiszta calciumhypochlorit, hanem annak fokozatosan átalakuló terméke.

A friss klórmész fehér, nagyon tapadós por. Az a sajátossága van, hogy a levegőben lévő szabad vízmolekulákat (vagyis az úgynevezett vízpárát, vizgőzt) magába szívja. Nedvességszívó sajátossága miatt

\* Dunay Sándor: A műszaki gázvédelem alapjai. Budapest, 1936. 79 old.

olyan tapadós. A magába szívott nedvesség csak gyorsítja a klórmész pusztulását. Idővel teljesen átalakul kalciumhydroxid és kalciumkarbonát keverékévé.

Meleg időben, illetve meleg raktárakban még egy másik vegyi folyamat is lejátszódik. A részaránytalannul felépített klórmézmolekulából leválik az oxigénatom, és részarányos klórkalcium-molekula keletkezik:



Ez a vegyi átalakulás az, amely tűzvédelmi szempontból nagy bonyodalmakra vezet.

A klórkalciumot néha összetévesztik a klórmésszel. Ezért röviden szembeállítjuk egymással a két anyag legfontosabb tulajdonságait.

A klórmész (másnéven calciumhypochlorit, calciumhypochlorosum, klóros mész, calcaria chlorata) molekulája egy oxigénatomot is tartalmaz, míg a klórkalciumban (másnéven calciumchlorid, calciumchloratum) oxigénatom nincsen. A klórmészből meleg időben oxigén fejlődik, a klórkalciumnál ez persze lehetetlen. A klórmész tehát zárt edényben tartva robbanásveszélyes, a klórkalcium nem az. A klórmészből savhatásra elemi klór szabadul ki, a klórkalciumból nem. A klórmész bomlékony, nehezen raktározható, a klórkalcium magától, illetve tisztán csak a levegővel való érintkezéstől nem bomlik szét. Nedvességzívás tekintetében a klórmész még nem olyan mohó páraelnyelő anyag, mint a klórkalcium. Az iparban a klórmészet fertőtlenítésre, fehéritésre használják, ami szabad klórtartalmának köszönhető. A klórkalciumnak szabad klórtartalma nincs, ellenben roppant mohó páraelnyelése miatt gáztisztító (szárító) anyagnak használják.

Látjuk az elmondottakból, hogy a klórmészet tartósan raktározni tulajdonképpen nem is lehet. Amit a kereskedésben klórmész címen kapunk, az bomlékony és romlékony anyag. A régi klórmész pépes, nagy víztartalmú. Klór és oxigén már alig fejlődik belőle, fehéritő és fertőtlenítő hatása nincsen többé. A klórmész avulását abból lehet megítélni, hogy sósavat hozzáadva mennyi szabad klórt tudunk még belőle kiszabadítani. A tiszta klórmész egy kilogrammjából 350 gramm klórt nyerhetünk, a nagyon régiből semmit sem. A magyar gyógyszerkönyv előírása szerint a gyógyszerárak csak olyan klórmészet használhatnak fel, amelynek egy kilogrammja még legalább 250 gramm klórt tud szabaddá tenni.

### III.

#### A klórmész légoltalmi sajátosságai

Ezen a helyen nem kell bőven magyaráznunk, hogy a gázoltalom legsúlyosabb kérdése a mustárgáz ellen való védekezés. A többi harcászati gáz ellen a gázálarc és a gázbiztos menedékhelyek kellő oltalmat biztosítanak. A mustárgáz azonban testünk egész felületét veszélyezteti, cipőnkkel bárhova elhurcolható, egész városrészek és városok megközelítését a legnagyobb mértékben veszélyessé teszi. A mustárgáz nem olyan harci anyag, mint a többi, hanem valóban „a gázok királya”.

Egyik legborzalmasabb tulajdonsága, hogy a terepen bizonyos meteorológiai körülmények közt rend-

kívül sokáig maradhat. Lappangása megfelelő időjárás esetén hetekig, sőt hónapokig is eltart. Ezért okvetlenül szükséges, hogy a mustárgáz cseppjeivel behintett helyeket, fontos útvonalakat, háztetőket, házfalakat amilyen gyorsan csak lehet és amilyen alaposan csak keresztülvihető, megszabadítsuk ettől a mindennél viszedelmesebb anyagtól.

Amikor a mustárgáz szörnyű sajátosságai a világháborúban kibontakoznak, Ferdinand Flury német professzor azt ajánlotta, hogy a mustárgázt klórmésszel lehetne ártalmatlanná tenni. Azóta két évtized lázas kutatásaival kerestünk más és még hatásosabb szereket a mustá az ellen, de a klórmésszel alkalmazható és olcsóbb anyagot még nem sikerült találni.

Ha a mustá gázcseppekre klórmészport szórunk, akkor mohógyorsaságú vegyi folyamat játszódik le: a klórmész a mustárgázt egészen ártalmatlan anyagokra bontja szét, a veszedelmet tehát tökéletesen megszünteti.

Ezért a mustárgázzal behintett nagy területek, egész városrészek, országutak, vasúti pályák, gyártelepek, hidak, háztetők és házfalak ártalmatlanná tételére a klórmész kitűnő és szinte pótolhatatlan anyag.

A klórmész egyben az egyetlen olyan anyag is, amellyel a mustárgázos terepen járt egyén lábbelijét bizonyos fokig veszélytelené lehet tenni. Ismeretes ugyanis a mustárgáznak az a borzasztó sajátossága, hogy a cipőtálpba is behatol és bőrünket cipőnharisnyán keresztül megtámadja. Aki mustárgázos helyen járt, az H. Büscher szerint klórmésszel kezeltesse cipőjét. Akkor 9—10 nap múlva aránylag csekély veszélykockázattal felveheti. Büscher azonban, a mustárgáz egyik legkitűnőbb ismerője, ebben az esetben még klórmészben sem bíz, hanem azt ajánlja, hogy amennyiben a lehetőség engedi, mégis okosabb a cipőt végleg megsemmisíteni. Persze ez háborúban alig lesz lehetséges, mert kinek lesz módjában néhány száz pár cipőt készíttetni? Azt ugyanis nagyon nehéz lesz eldönteni, hogy a terepen, amelyre egyszer mustárgáz került, mennyiben maradtak még olyan nyomok, amelyekbe lábunkkal beleléphettünk. Csakis az egész terep klórmésszel való tökéletes áttisztítása adhat erre reményt.

Egyébként a klórmész más gázok ellen is használható, például mustárgázhoz hasonló dibrómdietilsulfid és az amerikaiak sokat emlegetett lewisit nevű harcászati gáz ellen. Ezekkel szemben éppen úgy viselkedik és úgy is kell használni, mint amikor főellenségünkkel, a mustárgázzal szemben keressük oltalmat.

A mustárgáz klórmész okozta szétbomlása oly hevesen játszódik le, hogy hatásosság tekintetében semmi kívánnivalót nem hagy hátra.

Tűzrendészeti szempontból azonban egészen aggálytalan a klórmésszel való mustárgázpusztítás. Mert ez a vegyi folyamat annyira élénken játszódik le, hogy tekintélyes hőmennyiség fejlődik belőle. Ha sok mustárgáz érintkezik sok klórmésszel, akkor még tűz is keletkezhetik. Éppen ezért nagy valószínűsége van annak, hogy a jövő háborújában, a légitámadások izgalma és a mustárgáztól való nagyon is indokolt félelem következtében egyesek oly buzgón fognak neki-látni a mustárgáz eltávolításához, hogy abból majd tűz is származik.

(Folytatjuk)



# Légoltalmi gyakorlat Linzben

Alsóausztria keleti részében és a linzi medencében az osztrák honvédelmi minisztérium utasítására rendkívül érdekes légvédelmi gyakorlatot tartottak folyó évi május hó 20-án és 21-én, melynek tapasztalatai joggal tarthatnak érdeklődésre számot.

A jelzett napon már a kora délutáni órákban megkezdődött a nappali védelmi gyakorlat, majd az esthomály beálltával másnap hajnalig tartó éjszakai gyakorlaton részben szükségvilágítás, részben a teljes elsötétítés alkalmazásával végeztek kísérleteket.

Elsősorban az volt a célja a gyakorlatnak, hogy felhívja a polgári lakosság figyelmét a légvédelem, illetve légoltalom fontosságára és megismertesse velük azokat a rendszabályokat, amelyeket esetleges légitámadásnál feltétlenül követni kell. De nem kevésbé fontos célja volt az is, hogy a kiépített légi-figyelő-, elhárító-szolgálat és a légierő kiképzését, pontos és szakszerű működését, valamint a lakosság helyes magatartását kellően ellenőrizhessék.

Az egész gyakorlatot a honvédelmi minisztérium által kiadott utasítás szerint a felsőausztriai katonai parancsnokság irányította a polgári hatóságokkal és légoltalmi szervezetekkel karöltve.

A gyakorlat feltevése szerint feszült politikai légkör folytán a légvédelem szervezeteit mozgósították és a légi-figyelőszolgálat az egész országban megkezdte munkáját. Május hó 20-án déli fél 2 órakor Gráz városa felett ellenséges repülőgépek mutatkoztak és Linz irányában tovább repültek. Ennek folytán Linz, Steyr, Wels, Bad, Hall és Enns vidékére légikészültséget rendeltek el, mely az összes cselekvő szervekre is vonatkozott. A linzi hivatásos tűzoltóparancsnokság villamos csengőrendszer segítségével pillanatok alatt riaszthatja az összes parancsnoksága alá tartozó önkéntes tűzoltó szakaszokat.

Bár a készültség elrendeléséről a polgári lakosságot nem értesítették, annak híre úgy látszik mégis kiszivárgott, mert déli két órakor a forgalom már nagyon gyér volt, félháromkor pedig, még a „Légi-riadó“ elrendelése előtt az utcák teljesen elnéptelenedtek. Háború esetén ez rendkívül káros, mert a lakosság hosszabb időn át van kitéve izgalomnak, másrészt a huzamosabb tétlenség a gazdasági élet és ezzel a hadianyag utánpótlására is bénítólag hat.

Tervezet szerint a város 4 légoltalmi kerületre és 19 légoltalmi körzetre tagozódik. A helyi légvédelem parancsnoka összes szaktanácsadóival a város-házán székelt. A jelentéseket nem telefon, hanem biciklis küldöncök útján továbbították azért, mert a feltevés szerint a telefonközpont bomba által elpusztult. A küldöncöket az iskolák bocsátották rendelkezésre.

Körzentenként egy kétkerekű targoncára szereit fecskendő, megfelelő szerelő legénységgel volt beszerelve. A kerületi légoltalmi vezetőnek egy fél sza-

kasz tűzoltó, egy mentőautó és egy takarítási munkálatokat végző autós segélyesapat állott rendelkezésre. A helyi légvédelmi parancsnok tartaléka: 5 tűzoltó szakasz, 3 mentőkocsi. 1 gáztalanító osztag, továbbá a gáz-, villany- és vízművek szakcsoportjai.

A bombák telitalálatait pyrotechnikai eszközökkel érzékeltették. A sérüléseket festékkel jelölték. Az első segélynyújtást és a könnyű sebesültek kezelését e célra kiképzett önkéntes ápolónők végezték. Az összes cselekvőszervek gázálarccal voltak ellátva és munkájukat végig abban végezték.

Legimponálóbb volt a tűzoltóság gyors és szakszerű beavatkozása. A takarékpénztár „tetőégésénél“, melyet egy gyújtóbomba gyújtott fel, három perc alatt érték a tűz színhelyére. Külön említést érdemel, hogy a pyrotechnikai segédletek által okozott füst és a gázálarcokban történő nehéz mozgás ellenére a tűzoltóság a legnagyobb fegyelmezettséggel és higgadtsággal végezte munkáját, holott az egész bemutató gyakorlat alatt tikkasztó és bénítóan ható hőség uralkodott.

14 óra 59 perckor szólaltak meg a légi veszélyt jelző szirénák; pillanatok alatt lehúzták az üzletek redőnyeit és lezárták a kapukat. Az utcák rövidesen elnéptelenedtek, csak rohamsisakos és gázálarccal felszerelt közbiztonsági közegek és cselekvő szervek voltak láthatók.

15 óra után néhány perccel jelent meg a város határában három ellenséges bombázógép, mellyel egyidejűleg meggyújtották a bombázást jelképező pyrotechnikai eszközöket. Működésbe léptek a léghárító ütegek. Az ellenséges gépek rövid idő alatt jó eredményt értek el. Bombázták a külbelki vasúti állomást, egyik fonóda-üzemet bomba felgyújtotta, másik gyár lakóházait súlyosan megrongálta, a rendezőpályaudvarnak szánt bombák célt tévesztve, az ipariskola műhelyét borította lángba. A személypályaudvar ellen végrehajtott légitámadás felszakította a gázvezetékét és a robbanás folytán a gáz meggyulladt. A takarékpénztári, valamint a várkastornyja tetőzete kigyulladt. A galambpiacon egy szétpattant gázbomba sűrű, erős füstje a Fő-utca felé tódult. A főtéren a villamossínek egy bomba felszakította, egy villamos kisiklott. A vízvezetéki főcső több helyen megrongálódott stb.

16 órakor harangzúgás jelezte, hogy a légiveszély elmúlt. Pillanatok alatt megindult az élet az utcákon és ily gyors emelkedése úgy a személy-, mint a jármű-

---

## Légitámadás ellen védekezz!

forgalomnak, nehéz feladat elé állította a közbiztonsági szerveket, főleg az utcakeresztezéseknél.

A linzi gázgyártólégvédelmi szempontból ködfejlésztő készülékekkel látták el, de a ködösítés az első támadásnál nem sikerült, mert abban az időpontban az uralkodó szél az ellenkező terepre vitte a mesterséges ködöt. A második támadásnál már sikerült a gázgyárt és környékét a teljes ködösítéssel az ellenség légi figyelése elől kivonni.

Gyakorlat után a vezetőség értekezletet tartott, melyen az észrevételeket és hibákat megbeszéltek. A cselekvő szervek szakszerű és pontos munkájukért dícséretben részesültek.

Este 19 óra 30 perckor esetleges légitámadás miatt az utcai világítást csökkentették. 4500 világítótest közül csak 36 maradt és ezek a város legfontosabb részén, utcakeresztezéseknél, lefelé, tompított fénynyel égtek. A villamosok tompított fényű lámpákkal haladtak. Üzemekben, üzletekben és lakásokban a világítást csökkentették, úgyhogy kifelé fény ne szűrődhessen. Ez a kísérlet a legnagyobb részben sikerült. A teljes elsötétítés elrendelésével, megfigyelés szerint, a városban teljes sötétség uralkodott, csak a rádióállomás tornyának piros lámpái, valamint egy távoli vasútállomás villanyfénye volt látható, mely utóbbi már nem tartozott a gyakorlat körzetébe.

Annak kipróbálására, hogy teljes sötétség esetén miként tud a tűzoltóság hivatásának megfelelni, 23 óra 45 perckor a várlaktanyából tüzet jeleztek. A beavatkozást fényforrás használata nélkül, megfelelő gyorsasággal és minden baleset nélkül hajtották végre. A valóságban ilyen eset alig fordul elő, mert a láng megvilágítja a tűz színhelyét és így az oltási munkálatok gyors ütemben hajthatók végre. A tolólétrákat kihúzásnál azonban csak a biztonsági záruk letapogatása után lehetett használatba venni.

Bebizonyította a gyakorlat, hogy légitámadás esetén rendkívüli óvatosságra van szükség, ha azt akarjuk, hogy a szereléseknél baleset ne forduljon elő. Magától értetődő, hogy ilyen körülmények között a munka üteme is lassúbb.

Az elsötétítő gyakorlat éjjel 1 órakor fejeződött be. A befejezést az összes templomok harangzúgása jelezte. A szükségvilágítás azonban reggelig megmaradt.

A gyakorlat rendkívül nagy és jó szolgálatot tett a lég- és gázvédelem ügyének. Azonban bebizonyította, hogy még rendkívül sok tennivaló van e téren. Különösen gázvédő és óvóhelyekben nagy a hiány. De hiányok mutatkoztak a technikai előkészületekben is. Rendkívül zavaró az is, hogy a vidék telefonhálózata igen gyér és csupán a nap bizonyos óráiban van üzemben.

# Légoltalmi híradó

## FELHÍVÁS ELŐFIZETŐINKHEZ

Felkérjük azokat az igen tisztelt előfizetőinket, akik a Tűzrendészeti Közlöny előfizetési díjával hátralékban vannak, hogy úgy a hátralékos, mint a folyó évi előfizetési díjaikat a lap zavartalan küldése érdekében sürgősen küldjék be, Bástya-utca 13. szám alatt levő kiadóhivatalunkba.

Légvédelmi óvóhelyek épülnek a fővárosi kórházban. A Rókus-kórházban kisebb-nagyobb átalakítások lesznek. Az átalakításokkal kapcsolatban megépül az első nagy légvédelmi óvóhely. A polgármester elrendelte, hogy a főváros valamennyi kórházában gázpincéket és teljesen felszerelt légvédelmi óvóhelyeket építsenek. Az első ilyen óvóhelyet a Szent Rókus-kórházban építik s az eddigi számítások szerint 270.000 pengőbe kerül. Az óvóhelyet akkorára méretezik, hogy a kórház egész személyzete és valamennyi betege elhelyezhető legyen benne.

Debrecen város tűzoltósága folyó évi augusztus hónap 15-én nagyobb arányú légoltalmi tűzoltógyakorlatot és bemutatót tartott a helybeli polgári lakosság részére. Rehák Tamás tűzoltóparancsnok ismertette a magyar közlebről pedig a debreceni tűz- és légvédelem mai helyzetét. Értékes történelmi visszpillantással vonultatatta fel a kollégiumi diáktűzoltóságtól a legmodernebb „Magirus“-létrás felszerelésű hivatásos tűzoltóság gázálarcos légvédelmi osztagáig mindazt, ami ha nem is ad teljes megnyugvást egy elkövetkezhető támadáskor esetére, de reményt nyújt arra, hogy ilyen keretek között a fejlődés továbbvitelével mindig több és több védelmi helyzetet teremthetünk. A különböző tüzesetek szemléltető bemutatása után következett a légoltalmi gyakorlat, melynek során thermit- és foszforbomba hatását, oltását, repülőátadás után a tűzoltók gázálarcos kivonulását, puffancsok, ködgyertyák, gázvédő ruházatok és oxigénes mentőkészülékek alkalmazását szemléltették. A rendkívül érdekes és jólsikerült gyakorlat mentői működés (kivonulás, mentőautók, mentőkocsi, mentőorvosok) fontos és repülőátadás esetén rendkívül veszélynek kitett munkáját mutatták be.

Földalatti öltözők épülnek a sertésvágóhídon. A sertésvágóhídon foglalkoztatott munkások részére rövidese öltöző- és tisztálkodóhelyiségeket épített a főváros. Tekintettel a nagy helyhiányra, úgy döntöttek, hogy ezeket a helyiségeket a föld alá helyezik. Ezek a földalatti öltözőzuhanyozók és fürdőhelyiségek egyszersmind földalatti bombabiztos fedezékül szolgálhatnak.

Felelős szerkesztő: Lukács Zoltán dr

Felelős kiadó: Olty Antal

**Csonka János gépgyára** gyártja a  
mindenhol bevált, tökéletes **tűzoltómotorokat!**

# PYROFUGA-BOMBA

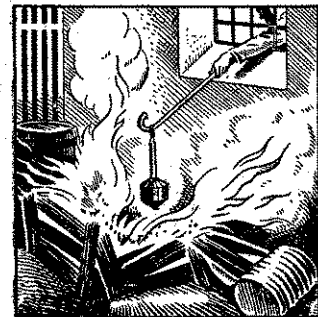
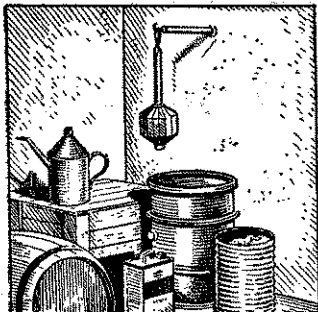

## TÚZOLTÓ KÉSZÜLÉK

olcsó • megbízható

PYROFUGA KFT. MÉRLEG-UTCA 3. TEL. 180-870

A 180.000/1936. sz.  
min. rend. előírt

**Tűzoltó mentőszekrényt,**  
valamint

**Lég- és gázvédelmi  
mentőszekrényt**

előnyös áron szállít:

**Schoffola Ernő**

gyáros és nagykereskedő

Budapest, VI, Vilmos császár-út 53



**Köszegi Sisak- és  
Fémárugár**

EISNER KAMILL, KÖSZEG

Magyarország egyedüli

**sisakgyára.**

Mindenfajta  
**tűzoltósisakot**  
juttányosan szállít

Javításokat is elfogad

## KÖHLER ISTVÁN

BUDAPEST, X., KORPONAI-UTCA 21. SZÁM

**FECSKENDŐ-, SZIVATTYÚ- ÉS  
TÚZOLTÓFELSZERELÉSEK GYÁRA**

GYÁRT: modern motoros, turbinás és dugattyús tűzoltó-  
fecskendőket, tűzoltószereket, felszereléseket és  
szivattyútelepeket a tűzoltás és öntözés céljaira

ALAPÍTVÁ 1896

Mindenmü  
tűzoltófelszerelési cikkek  
raktárról kaphatók

## MÁTRAI ANTAL ÉS TÁRSA RT.

BUDAPEST, I, FEHÉRVÁRI-ÚT 98. — Központi iroda és gyári telefon: 269-307

Gyárt: kézi és motorfecskendőket, mindenféle létrákat, motollákat, vízfordó- és öntöző-lajtokat, szerkecsőket.

## BOROSegyenruházat

**Tűzoltósági felszerelések,  
sapkák és egyenruhák**

Budapest, VIII, Baross-tér 6 (Fiumei-út sarok)

Régi, megbízható, olcsó cég.

**Egyesületeknek előnyárak:**

Kedvező fizetési feltételek

**Egyenruhaszabóság és sapkaműfely**  
a helyszínen

**Érmek**

**Zománc- és**

**Fémjelvények**

**Rendjelek**

legolcsóbban készülnek:

**WALTHER E.**

cégnél

**BUDAPEST, IV.**

PETŐFI SÁNDOR-U. 6. FELEMELET 5

Telefon  
188-461

## FELTEN ÉS GUILLEUME RT., BUDAPEST, I.

a budapesti hivatásos tűzoltóság szállítója

**GYÁRT: BELÜL GUMIZOTT TÚZOLTÓTÖMLŐT**  
kivánt méretekben és nyomásig.

LEVÉLCÍM: BUDAPEST 113. POSTAFIÓK. TELEFON: 258-880



Hazai  
gyártmány!

## „Turán” tűzoltókészülékek

**Tűzoltószerek Tűz elleni impregnáló anyagok**

**FEKETE JÁNOS TÚZOLTÓSZEREK VÁLLALATA**

Budapest, V, Vilmos császár-út 50

## Royal tűzoltókészülékek

por-, víz-, gáz- és haboltásra  
**Morenc gáz-, por- és légzésvédők**

Megbízható!  
Olcsó!  
Jó!

Gyártja: **Molnár Ferenc**

gáz- és tűzvédelmi szakvállalata  
Telefon 122-920 BUDAPEST, VI, VÖRÖSMARTY-U. 64

## MENTŐSZEKRENYEKET

és kiegészítéseket

tűzoltóság részére

közismert legjobb kivitelben szállít a

„TURUL” KÖTSZERGYÁR

BUDAPEST, II, ERŐD-UTCA 11. TELEFON 152-642

## Automatikus telefonberendezések

### DIAL

Telefonkereskedelmi Rt.

Budapest

VI, Nagymező-utca 68

TELEFON

sorozatos

113-600

## MINIMAX

a legjobb magyar gyártmányú kézi tűzoltókészülék. Nem hasonlítható össze a különböző utánzatokkal. Felvilágosítással szolgál a

**MAGYAR MINIMAX RT., BUDAPEST**

GYÁR, IRODA: VI, RÓZSA-UTCA 85. TELEFONSZÁM: 123-731

## CORVIN ÁRUHÁZ RT.

BUDAPEST VIII, BLAHA LUJZA-TÉR 1-3

## Budakalászi Textilművek Klinger Henrik Rt.

Budapest, V., Wekerle Sándor-utca 11.

Tűzoltósági cikkek gyártmányai:

nyers és ruggyantázott kender-nyomótömlők a legmagasabb légkörnyomásig, ugró- és takaróponyvák, mentőtömlők, összecsapható és merev tűzvédretek, impregnált csővezetőkabátok és nadrágok, csikos övszövetek, mosózubbonny- és nadráganyagok. — Laktanyaberendezési tárgyak, u. m.: szalmazsákok, fejbánkosok, törülközők, lepedők, stb.

### Gazdák Biztosító

### Szövetkezet

Budapest, IX, Üllői-út 1

Telefon 187-870

Tűz-, jég-, élet-, baleset-, szavatossági, betöréses-lopás elleni, autó- és állatbiztosítás. Képviselet minden városban és községben! Kartelen kívül!

A 180.000/1936. B. M. számú  
rendeletben előírt hordozható

## motoros fecskendőket,

### vízfordó kocsikat

és kézi működtetésű, országos egységű

### szívó-nyomó fecskendőket,

továbbá autófecskendőket, tűzoltószer autómobilokat, tűzoltószivattyúval kombinált öntözőautókat minden igényt kielégítő szerkezettel, megbízható és tartós kivitelben a

## „MÁVAG” gyártja!

Forgalomba hozza és ajánlással szolgál:

### Magyar Királyi Állami Vasgyárak

Kereskedelmi Képviselete Rt.

Budapest, V, Vilmos császár-út 28

Telefon: 133-394



# ÜZRENDÉSZETI KÖZLÖNY

MAGYAR ORSZÁGOS TŰZOLTÓ-SZÖVETSÉG HIVATALOS LAPJA

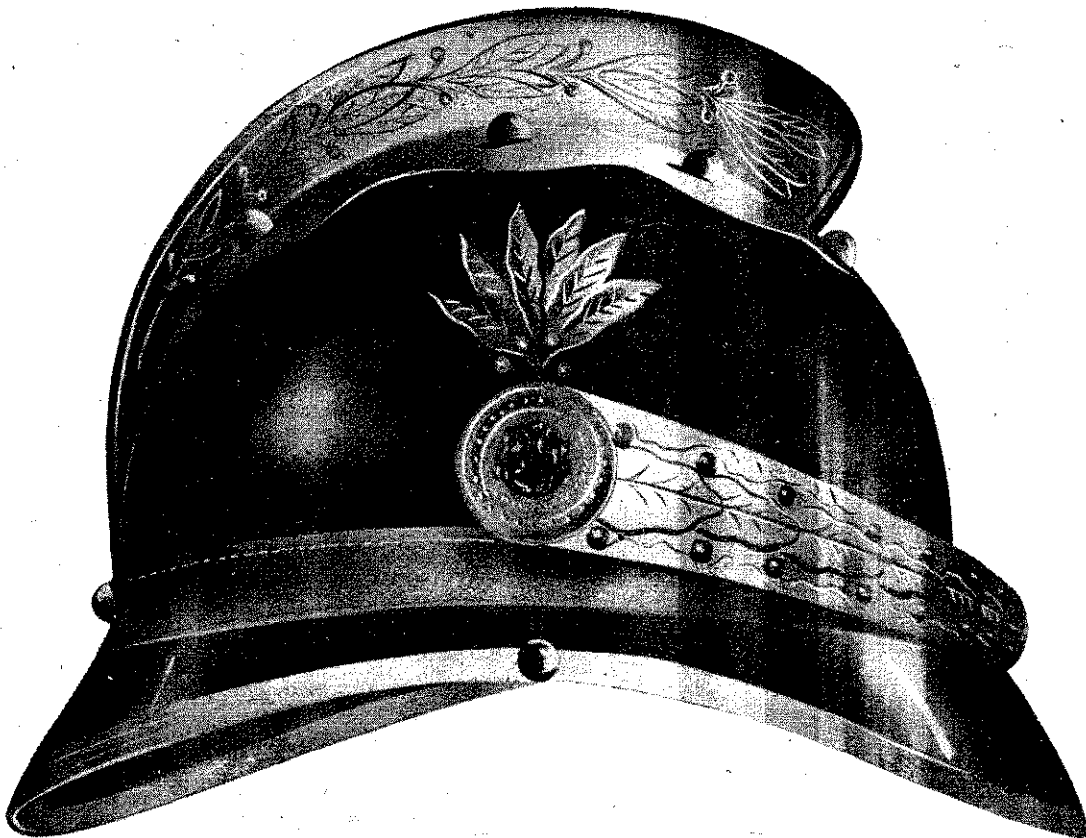

*Állandó melléklet: Polgári Lég- és Gázoltalom*

# Hivatalos hirdetések

## A Magyar Országos Tűzoltó-Szövetség kiadványai

### SZAKKÖNYVEK:

A „Tűzrendészet“ I., II., (I/II.), III., VII. . . . .	7.50 P
(Ezen füzetek egyenként is kaphatók).	
I. Erdély Ernő: A tűzoltóságok szervezése, felszerelése, szolgálata, ügykezelése . . . . .	1.— P
II. Vitéz Roncsik Jenő dr: Megelőző tűzrendészet, I. rész . . . . .	2.— P
Megelőző tűzrendészet, II. Alkalmazott rész . . . . .	2.— P
III. Erdély Ernő: A tűzoltás szabályai . . . . .	2.— P
VII. Köhler: A fecskendő és tartozékai és Erdély: A tűzoltószerek kipróbálása, gondozása és működési zavarai . . . . .	1.— P
Papp Ferenc: Tűzrendészeti közigazgatás kézikönyve, füzve . . . . .	20.— P
Kötve: . . . . .	22.— P
Teasdale Ottó: A tűz és robbanás veszélye . . . . .	10.— P

### SZABÁLYZATOK:

Tűzoltógyakorlati szabályzat . . . . .	2.— P
Gyakorlati szabályzat kivonata . . . . .	—30 P
Motoros fecskendők egységes gyakorlati szabályzata . . . . .	—50 P
Szolgálati szabályzat . . . . .	1.20 P
Új tűzoltóverseny-szabályzat . . . . .	—60 P
Egyenruházati és rangjelzési szabályzat, színes ábrákkal . . . . .	1.— P
Éremszabályzat . . . . .	—60 P

### BELÜGYMINISZTERI RENDELETEK:

Az új tűzrendészeti rendelet (kódex) tervezete . . . . .	1.— P
Rendelet-tervezet a tűzveszélyes és lobbanó folyadékok tartására, raktározására és szállítására . . . . .	—30 P
Fenti kiadványok tanfolyamok részére a tanfolyam-parancsnokság útján 50%-os kedvezménnyel rendelhető meg.	

### EGYÉB SZAKKÖNYVEK:

Erdély Ernő: Tüzesetek nyomozása . . . . .	1.50 P
Rehák Tamás: Motoros fecskendők és szerkek, füzve . . . . .	4.— P
Papp Ferenc: Külföldi tűzoltóságokról . . . . .	1.60 P

### KÖNYV:

Ortutay József: Néhai József főherceg élete . . . . .	3.— P
Markusovszky Béla: A Magyar Országos Tűzoltó-Szövetség története . . . . .	—50 P
Vitéz Roncsik J. dr: A Magyar Országos Tűzoltó-Szövetség 60 éves története . . . . .	5.— P

### NYOMTATVÁNYOK:

Járási tűzrendészeti felügyelő vizsgálati jegyzőkönyve darabonként . . . . .	—10 P
Fecskendő próbalap, motorfecskendő vizsgálatához darabonként . . . . .	—04 P
Fecskendő próbalap, kézfecskendő vizsgálatához darabonként . . . . .	—04 P
Díszokmányürlap . . . . .	2.— P
(Egyszerűbb 1.— P)	
Osztályozási lap tűzoltóversenyekhez (darabonként) . . . . .	—02 P
Tűzoltóigazolványtok vászonburkolatban (darabonként) . . . . .	—40 P
Bőrburkolatban (darabonként) . . . . .	—80 P

### SZOLGÁLATI ÉRMEK:

V. éves 2.—, X. éves 3.—, XV. éves 6.—, XX. éves 7.—, XXV. éves 11.—, XXX. éves 12.—, XXXV. éves 15.—, XL. éves 16.— F . . . . .	
Éremszalag —30, igazolványlap —30 P.	

Királyi díszérem kicsinyített mása . . . . . —30 P

Az érmek ára és a tagdíjhátralék, a szabályszerű névkimutatással a 23.297. számú postacsekk útján előre küldendő be.

A felsorolt könyvek, nyomtatványok és érmék megrendelhetők

a MAGYAR ORSZÁGOS TŰZOLTÓ-SZÖVETSÉG irodájában, Budapest, IV, Bástya-u. 13.



## Magyar Kender-, Len- és Jutaipar Rt.

Budapest, V, Wekerle Sándor-u. 8

Tűzoltóság részére Szegeden a következő cikkeket gyártja:

*Kendertömlőt*  
minden méretben 30 atm. nyomásig  
*Vászonvedret*  
*Takaró- és ugróponyvát*  
*Vízmentes csövezetőkabátot*  
*Tűzoltó ruhaanyagot*

LAKTANYÁK RÉSZÉRE:  
*Lepedőt*  
*Szalmaszátkot*  
*Törülközőt*  
*Vánkoshuzatot*

Kivánságra szívesen szolgál megminta- zott árajánlattal

## Csonka János gépgyára gyártja a

mindenhol bevált, tökéletes **tűzoltómotorokat!**

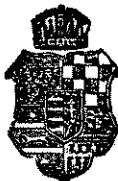

# TÜZRENDÉSZETI KÖZLÖNY

POLGÁRI LÉG- ÉS GÁZOLTALOM

A MAGYAR ORSZÁGOS TŰZOLTÓ-SZÖVETSÉG HIVATALOS LAPJA

Megjelenik minden hó 1-én és 15-én

Az előfizetési és hirdetési díjakat a Magy. Orsz. Tűzoltó-Szövetség 23.297. számú csekk számlájára lehet beküldeni. Csekkürlap minden postahivatalban kapható

A Magyar Országos Tűzoltó-Szövetség, szerkesztőség és kiadóhivatal:

BUDAPEST, IV, BÁSTYA-UTCA 13

Telefon: \*184-975, 184-976

Előfizetési ára egész évre 12 pengő

a Polgári Lég- és Gázoltalom című melléklettel együtt. — A szerkesztőség címére küldött szócikkeket, ha közlésre alkalmasak, díjazzuk

Ajánlva a m. kir. belügyminiszter úr 107.641—1937. B. M. sz. rendeletével („Belügyi Közlöny“ 1937. évi 6. sz.) a vármegyék, városok és községek számára

≡ TŰZOLTÓTESTÜLETEK A LAPOT TAGDÍJ FEJÉBEN KAPJÁK ≡

## Tűzoltóságunk korszerű feladatai

Írta: *dr. Némethy Károly*, székesfővárosi tanácsnok

A tűzrendészeti intézkedéseket — amint ezt a tűzrendészet fejlesztéséről szóló 1936:X. tc. végrehajtása tárgyában kiadott 180.000—1936. B. M. sz. rendelet is lefekteti — mindenkor a köz- és magángazdaság érdekeinek lehető kímélésével, a helyi viszonyoknak és az eltérő körülményeknek megfelelően kell megtenni.

Hogy ma mik azok a korszerű intézkedések és feladatok, amelyek ezen a téren a fővárosra és annak tűzoltóságára hárulnak, erre a kérdésre általánosságban csak úgy felelhetünk, ha figyelembe vesszük a folyton változó és haladó életet, vagyis mindazokat a régitől eltérő életkörülményeket, amelyek között ma élünk.

Régebben a tűzoltóságnak valóban csak az ősi elem, a tűzveszedelem ellen kellett harcba szállania és azt a maga felkészültségével és a kor igényeinek megfelelő felszereléseivel leküzdenie.

Az idők folyamán azonban mind több és több feladat hárult szent Flórián katonáira. Jó ideje már nemcsak tűzhöz, hanem sok más alkalommal is, mint pl. villamoskarambol, gázolás, házbeomlás, hegycsuszamlás stb. esetekben is a tűzoltóknak kell kivonulniok, hogy kiszabadítsanak embert, állatot, kocsit stb. olyan helyzetekből, amelyekből azok a maguk erejéből semmiképpen sem tudnának szabadulni.

Ma pedig, amikor a jövő háborújáról és annak legfontosabb harci eszközeiről: repülőgépekről és az azokról ledobott, demoralizáló hatásukat nemcsak a

hadműveleti területen, hanem a hátország minden pontján is érezhető különböző bombákról beszélünk, ismét csak a tűzoltó az, akire újabb feladatok várnak.

A különböző hatású romboló-, gyújtó- és gázbombák közül különösen a tömeges tüzeket és gázfertőzést előidéző két utóbbi bomba hatásainak enyhítése, illetőleg megsemmisítése az a feladat, amely tűzoltóinkra a legújabb korban vár.

Így kapcsolódik be az 1936:X. tc.-kel modern alapokra fektetett tűzoltóság munkája a polgári légoltalom feladataiba.

Ezt a megsokszorosodott munkát azonban, amely egy esetleges légitámadás idején hárulna a tűzoltóságra, a békebeli szükségletekhez méretezett tűzoltói szervezet természetesen már nem tudná megfelelően ellátni, ha nem gondoskodna viszont a légvédelemről szóló 1935:XII. tc. annak a légoltalmi szolgálatosokból való kiegészítéséről.

Tűzoltóságunk azonban a mai szervezeti keretei között is hathatósan működik közre a légoltalom megteremtésében. Amikor maga is igyekszik kivenni a részét a szükséges újabb ismeretek megszerzésében, ugyanakkor sorozatos oktatóképző tanfolyamokat is tart, melyeken már eddig is sokszáz egyén nyert légoltalmi kiképzést. Megkezdette továbbá az általános takarítással elrendelt házpadlásterék lomtalanításának az egész főváros területén való ellenőrzését is s mindezzel nagymértékben szolgálja máris a főváros polgárságának élet- és vagyónbiztonságát.

A már életbelépett légoltalmi építészeti rendelkezéseken kívül jönnek további olyan intézkedések is, amelyek ugyancsak a polgári lakosság biztonságát lesznek hivatva szolgálni. Nem szabad elfelejteni azonban, hogy a légoltalmi szolgálatosokból rövidesen megalakított különböző hatósági légoltalmi segédosztagok feladata *elsősorban* a közület (a város és annak középületei és intézményei) védelme s hogy működésük területe és tevékenységük — légítámadás esetén — csupán a magánépületek kapujáig tart. Így tehát pl. a légoltalmi szolgálatosokkal kiegészített tűzoltóság is éppen úgy, mint a rendőrség, magánépület védelmére csak akkor vonul ki, ha a támadt tűzzel vagy rendbontással az ú. n. házitűzörtség, illetve rendőrség megbirkózni nem tud és azok a hatósági tűzoltó, rendőrség segítségét, közbelépését kéri. A polgári lakosság élet- és vagyonbiztonságának védelmére minden lakóházban az ú. n. épületlégoltalmi őrség megszervezésére ugyanis külön társadalmi szerv, a Légoltalmi Líga köteles.

A Légoltalmi Líga ezt a nagy munkát tökéletesen persze csak úgy végezheti, ha abban a lakosság őszinte meggyőződéssel és minden erejével támogatja, mint tették ezt például Németországban, ahol a légvédelmi törvény végrehajtási rendelete még meg sem jelent, amikor hazafias érzésükből és saját jól felfogott érdeküktől indítatva, a lakosoknak nagy tömegei önként vettek abban részt. (Lipcsében 1935-ig több mint 16.000 önként jelentkező nőt képeztek ki elsősegélynyújtásban; a Birodalmi Légvédelmi Líga pedig már több mint nyolcmillió tagot számlál.)

Az oktató munka a főváros összes középfokú iskoláiban már a múlt tanévben megindult, azokban a gáz- és légoltalomnak a tantervbe való beiktatását a vallás- és közoktatásügyi miniszter úr kötelezően rendelte el, de érintik bizonyos órák (beszéd- és értelemgyakorlat) keretében a légoltalom legelemibb ismereteit már az alsófokú iskolákban is, mindaddig így, míg a tervezés alatt álló légoltalmi vonatkozású

elemi iskolai tanterv végleges alakjában kötelezővé fogja tenni a legfiatalabb nemzedéknek kioktatását légítámadások és veszélyek idejére.

Visszatérve ismét a tűzoltóság szerepére, a Légoltalmi Budapest területén a főváros és az azt környező városok és községek tűzoltóságai természet szerűleg a legszorosabb együttműködésben, kölcsönös segélynyújtási kötelezettséggel dolgoznak.

Egy bizonyos, hogy a főváros, amely a maga tűzoltóságára évente nagyon sokat áldoz, azt olyan intézménnyé fejlesztette, hogy arra méltán büszkeséggel tekinthet, mert az európai viszonylatban is mindenkor az elsők között állta meg a helyét. Meg van tehát a remény arra, hogy a tűzoltóságunk a maga modern technikai felszerelésével és jó felkészültségével a reáharuló újabb feladatokat is megfelelően látja majd el.

Tűzoltóságunk jelenleg 16 főnyi tiszti- és 595 főnyi legénységi állománnyal rendelkezik. Mostani 10 mozgóőrségének tűzvédelmi körzete úgy van megállapítva, hogy a körzet minden pontjára a körzeti őrség érkezhessen ki elsőnek.

Teljesen új őrség épül modern tiszti lakással s mintegy 160.000 pengős költséggel a XIV. ker. Egressy-téren. A fővárosnak ugyanis az a része, amely a Thököly-utat és a Kerepesi-utat átszelő vasútvonalon túl fekszik, az utóbbi időben igen jelentős mértékben fejlődött. Nemcsak lakóházak, de számos ipartelep is épült ezen a környéken, melynek tűzvédelméről eddig a belsőbb területen elhelyezett tűzörsegek gondoskodtak. A Thököly- és Kerepesi-úti sorompó, sajnos, sok alkalommal megakadályozta a tűzoltóság gyors kivonulását, pedig tűzveszedelemnél percek is igen sokat jelentenek. Ennek az óriási hátránynak a kiküszöbölése céljából határozta el a székesfőváros polgármestere azt, hogy a Zuglóban tűzoltóőrséget állít fel. Ez az őrség hivatott most már a XIV. közigazgatási kerületnek a vasútvonalon túli részét és az újonnan kiépített Nagy Lajos király-útján keresztül a X. ker. gyárövezetét védeni.

# TŰZRENDESZETI KÖZLÖNY

## POLGÁRI LÉG- ÉS GÁZOLTALOM

ÚJ TELEFONSZÁMAI  
184-975, 184-976



# A budapesti tűzoltóság őse

## Az aquincumi tűzoltó kollégiumok\*

Írta Nagy Lajos dr egyetemi tanár, az aquincumi múzeum igazgatója

Azokat a megállapításokat, melyek alsó Pannonia székhelyének, Aquincumnak megismeréséhez vezettek, nem a római történetírók és az auctorok műveiből merítették tudásaink. Az ő adataik csak kis részben lebbentették fel a fátyolt a város multjáról, csak alátámasztották, kiegészítették az emlékek után kutató s azokat napfényre hozó régészettudomány munkáját, az ásó tudományának eredményeit. Az egykorú történetírók elszórt megemlékezéseit a feliratos köemlékek egészítették ki az itt lejátszódó eseményeket és társadalmi életet visszaadó színes képpé. Az Aquincumban napfényre kerülő feliratok alapján a város közigazgatása, vallásos élete, a kultusz megnyilvánulása, a városban tartózkodó csapatok szervezete és történeti szereplése tisztán áll előttünk.

De továbbmenve, a feliratos köemlékek a városi lakosság egy oly rétegével is megismertetnek, melyről a történetírók és auctorok csak egy-egy odavetett szóval, vagy a megvetés hangján emlékeznek meg. Ez a réteg a társadalom legegyszerűbb embereiből, a dolgozó alsó néposztály tagjaiból tevődött össze, akik társadalmi helyzetük, születésük miatt a történelem irányításában szerephez nem juthattak, de szorgos munkájukra, verejtékükre a nagy birodalom mégis rászorult és állandóan támaszkodott. Ezen egyszerű emberek erő kifejtése és szorgalma tette a római ipart és kereskedést virágzóvá. Ez az alsóbb néposztály, hogy érdekeit megvédje, társulatokban, kollégiumokban egyesült.

Az aquincumi céhek, kollégiumok életének ismeretésekor a római birodalom szociális intézkedéseinek terére léptünk. Az alsóbb népréteg szociális küzdelmei s a munkáskérdés már akkor is ott volt a napi politika szőnyegén, akárcsak napjainkban. Így ha ezzel foglalkozunk, egy ma is égető, még meg nem oldott s talán örökké megoldhatatlan probléma római kori állapotáról számolunk be. A császárok és jogtudoásaik keresték már az orvosszerét, hogy az alsóbb néposztály és a sok munkanélküli nyomorán enyhítsenek. Rómában a dédelgetett nép elég korán kivívta magának, hogy az állam gondoskodott a gabonaellátásról, melyet később egyes császárok még más kedvezményekkel is megtoldottak. Ez nagy megterhelést jelentett az állam számára, a szükségletek előteremtése a dolgozó munkásság és iparososztály erőinek kiaknázásával volt csak keresztülvihető. Nem nehéz tehát a római császárság szociális intézkedéseinek indító okait megtalálnunk. Midőn a császárok a munkásoknak és iparosoknak tehermentesítéseket (immunitates) biztosítanak, társulati jogot adnak, ez nem szociális érzékből fakadt, sőt ilyenkor szolgáltatták ki legjobban a munkásságot az állam érdekeinek. Adtak nekik néhány kiváltságot, de ezek fejében annál számosabb közérdekű szolgálatot, terhet (pl. tűzoltás) róttak a vállukra nobile officium gyanánt. Szabadulás helyett fokozatosan az állam teljes rabszolgájává tették, ahon-

nan kibontakozás, menekülés csak a nagy birodalom elpusztulásával, a középkor kialakulásával veszi kezdetét.

Az aquincumi lakosság legnagyobb részét a munkás- és iparososztály képezte, mely a közügyek vezetésére nem volt befolyással. Mivel a közügyek intézéséből ki volt zárva s nem szerepeltek mint a történelem intézői, emléket csak a maguk által emelt feliratos köemlékeken hagytak hátra. A történetírók nem vették őket észre. Tacitus szerint háládatlan téma és dicstelen munka lett volna számukra: Nobis in arto et ingloribus labor. E megvetett alsóbb néposztály maga gondoskodott sorsáról, hogy megfelelő társadalmi helyzetet teremtsen magának. Ezt a kollégiumokba való tömörülésükkel érték el. Mivel a kollégiumoknak tulajdonképpeni célja tagjaiknak vallási és társadalmi függetlenítése s így csoportosulva, egy-egy városon belül érdekeik védelme s egymás kölcsönös támogatása — a kollégiumok nemcsak tagjaik foglalkozása és mestersege szerint keletkeztek. A kollégium egy általános fogalom lett, mely kiterjedt minden társulásra, a tagok foglalkozására való törekvés nélkül. A kölcsönös összetartás szükségessége így nemcsak az iparosok és rokonszakmák művelőinek céheit hozta létre, hanem egy-egy istenség közös tiszteletének gyakorlása címén is egyesítette a városi lakosokat. Ez utóbbi esetben a társulat az illető isten nevét viselte s tagjainak érdekeire épügy tekintettel volt, mint az iparos és mesteremberek céhei.

Ezen alsó néposztály tagjaiból alakultak azok a kollégiumok is, melyeknek hivatalos feladata volt a város tűzbiztonságára felügyelni.

Aquincum két városrészből állt, a táborból és a mellette alakult katonai városból, valamint a polgári városból, mely az Aquincumi Múzeum környékén terült el. Így a tűzoltóságnak külön-külön kellett biztosítani a városrészeket.

Az I. század végén, vagy a II. század elején alakult meg a collegium fabrum et centonarum. Valószínű, hogy még Traianus császár alatt, aki egyik leveleiben, melyet Pliniushoz intézett, a tűzoltó kollégiumok alakulása elé nem gördített akadályokat. Ez az egyesülés foglalta magába a fabereket, a kemény anyaggal dolgozó munkásokat, ácsokat, asztalosokat, kovácsokat stb. A centonanariusok a durvapoztókészítők voltak s nevüket attól a durva, vastag posztótól (cento) kapták, melyet ecetes vízzel beáztatva a tűzoltásnál használtak. A faberek szerszámaikkal szolgáltattak segítséget a tűzoltásnál, lehúzták az égő tetőt stb.

Ez a kollégium Kr. u. 150-ig működött. Ellátta mind a két város tűzbiztonságát. Gondoskodott tagjainak eltemetéséről és díszes sírkő állításáról. E sírkövekről tudjuk meg, hogy tagjaik között voltak olyanok, akik Liliciából, Hemesából, tehát keletről származtak.

\* A Budapesti Napló közlése nyomán.

Ez a kollégium látta el az Aquincum közelében levő kisebb helyiségek tűzbiztonságát is. Egy felszerelt kis különítményt küldött Ulisia Castraba, a mai Szentendrére. Két tűzoltó sírköve elő is került. Az egyik neve Julius Rufus, aki Dalmáciából származott s egykoron az aquincumi háziezred (legio II. adjutrix) veteránusa volt. A másik tűzoltó neve Claudius Trophimus, aki neve után szintén dalmáciai volt.

Sírköveiket Aquincumban faragtatták ki és küldték halálozási helyükre, mert mint egy lanuviumi kollégium szabályzatából (Kr. u. 136) értesülünk, a kollégiumoknak a távol elhalt tagjaik számára is kellett küldeniök sírkövet, ha tagsági díjaikkal (legalább hat hónap) nem voltak hátralékban és nem önkezükkel vetettek véget életüknek.

A tagsági díjak behajtására nagyon ügyeltek, mert ebből (ex collationibus suis) állították a sírköveket, ebből fedezték a halotti lakomát s a kollégium díszes zászlók alatti felvonulásait. Egy Erdélyben, Verespatakon talált viasztablán olvashatjuk is, hogy Collegium Jovis et Cerneni Kr. u. 167-ben kénytelen volt működését befejezni, feloszlani, mert tagjaik száma 54-ről 17-re apadt s ezek sem fizették a tagsági díjakat. A tisztviselők kijelentik, hogy senki se higgye, hogy elhalálása esetén a kollégium megjelenik, vagy hogy valakinek joga van, hogy közkölségen temessék el.

Kr. u. 150 körül egyelőre még felderítetlen okok miatt (a város nagyobbodása, a vezető tisztek torzsalakodása, hatásköri túllépése) a collegium fabrum et centonariorum különvált. A szétválást erős pénzügyi ellenőrzés, javaik leltározása előzhette meg.

Igy jött létre a collegium fabrum, az ácsok céhe és a collegium centonarium, a posztógyártók egyesülete. Úgy gondolom, hogy ez a különválás az aquincumi városrészek, a polgári és katonai város gyors fejlődésével hozható kapcsolatba.

Megállapíthattuk a feliratos kőemlékek lelhelyei nyomán, hogy a collegium fabrum a katonai városrészt tűzbiztonságát látta el. A tűzoltóparancsnok a provincia helytartója által kinevezett praefectus, rendszerint városi tanácsstag. Ez az új kollégium is gondoskodott a tűzoltók eltemetéséről. Egy új felirat, melyet a Vihar-utcában ástam ki, arról értesít, hogy a Lucius Valerius Sentes nevű tűzoltó, aki származására nézve Bessus, azaz Thrákiából származott, eltemetésével a tűzoltótestületet 75 dénárral tette szegényebbé, ami 300 sesterciusnak felelt meg s amely összeg állandó temetési segélyként számított Pannoniában.

A szétválasztás után alakult másik kollégium, a Collegium Centonariorum volt. Felástam ennek a tűzoltóosztálynak a laktanyáját az óbudai transzformátor-épület helyén. Az őrszoba alá volt pincézve s mikor egy nagy tűzvész tönkretette az épületet, akkor az őrszoba fahálózata is átégve, a szoba berendezésével együtt zuhant a mélybe. Ebben az őrszobában állott egy orgona is, a római világ egyetlen ránkmaradt orgonája. Eléggett, de fémalkatrészei megmaradtak. Az orgona fogadalmi tábláján olvashattuk, hogy G. Julius Viatorinus, aki a colonia rangra emelt Aquincum tanácsstagja, volt rendőrfőnök, jelenleg a tűzoltóság (Collegium Centonariorum) praefectusa, ezt az orgonát (hydram) a fentnevezett tűzoltóságnak adja a

saját pénzén elkészítette, Modestus és Probus konzulása idején. (Kr. u. 228.)

Ez az orgona az éjjel virrasztó tűzoltólegénység ébrentartását szolgálta.

Számos emlékünknél van még, melyek megemlékeznek a kollégiumok parancsnokairól, magistereiről és patrónusairól, akik mint előkelő aquincumi polgárok, tekintélyi súlyukkal emelték a tűzoltóság fontosságát. Ők címet kaptak, a tűzoltók felvonulásainál szerepeltek s egy szépen sikerült gyakorlatuk emlékét egy városi tanácsstag márványoltárban örökítette meg.

Ez a ragaszkodás, mely a legénység tettrekészségére is kihatott, nem volt azonban olyan őszinte, hogy ezt bizonyos lakomákkal nem kellett volna elősegíteni. Az a tűzoltóparancsnok, városi előkelő úr, akit már Septimus Severus után választottak, mikor a céhek szabad önrendelkezési jogokat kaptak, bizonyos választási hozzájárulástól nem menekedhetett. G. Jul. Viatorinus a lakoma mellett orgonát adott a polgárváros tűzoltóságának. Egy másik praefectus egy szökőkutat állít s több más tűzoltóparancsnok oltárkövet állít a tűzoltóosztag védőisteneinek.

Feliratokból tudjuk, hogy Kr. u. II. és III. század volt az igazi virágzás kora. A céhek szabadságot élveztek s a megválasztott városi tanácsstag mint főparancsnok, sok más címe közé elhelyezte a tűzoltóparancsnoki címét is.

Az aquincumi tűzoltóság fentebb csak röviden vázolt történetét. Kr. u. III. század közepéig tudjuk követni, amíg érdemes volt feliratokkal is megemlékezni a főparancsnoki állás társadalmi súlyáról.

A nagy változások, az állam kötelezőnek kijelentett szolgáltatásai nyomán — a korábbi érdem vagy városi kötelező szolgáltatássá süllyedt le.

Nem is állítottak ezentúl feliratokat, mert mint mindig, terhekről az emberiség köbe faragott nyomokat nem hagyott hátra. Az egyesekre sugárzó megtiszteltetést, mint az emberi hiúság örök jegyeit, köbe vésette, de az elnyomatás súlyos megpróbáltatásait legtöbbször hangtalanul szenvedte át.

A Kr. u. IV. századból nem maradt ránk feliratos emlék a tűzoltóság viszonyairól. De ez a IV. század nem is érdekelhet bennünket úgy, mint a megelőző századok. Az önállóság hiányával, szabad szervezkedésük megszűnésével, a közteherviselés rájuk nehezedő, szinte elviselhetetlen nagyságával szemben, mi előny származhatott volna a tűzoltó kollégiumainkra? Jóformán semmi. Aquincum város története, társadalmi képe számára a céhek irányadó, tényező szerepei megszűntek.

A történelem számára is csak száraz adatokat jelentenek, melyekből hiányoznék a történet eseményeinek irányítására annyira nélkülözhetetlen politikai önállóság, embereket az események felé emelő szabad akarat s társadalmi helyzetük felemelésére irányuló nemes törekvés legkisebb árnyalata is.

**Tűzoltótisztek találkozóhelye** Szikszay Ferenc utóda  
vitéz Miklós József vendéglője  
Telefon 183-078 IV, Várház-körút 16

# Cséplések tűzrendésze

Irta: Dévényi Endre dr

Elmúlt az első cséplési évad, amelynek tűzrendészetét a 180.000/1936 B. M. sz. rendelet XII. fejezete szabályozta újól, részben megerősítve, részben megváltoztatva a 44.200/1934. B. M. sz. r. rendelkezéseit.

Érdemes ezért a friss tapasztalatokat leszögezni, megvitatni.

E cikk keretében most csak a robbanómotorokkal kívánok foglalkozni s a többi észrevétel megtevését másorra, esetleg másokra hagyom.

Makón 74 makói cséplőgépe végezte a cséplést ez évben, (a más határból beszivárgott gépek számát ellenőrizni nem állt módomban), melyből 50 robbanó-24 pedig gőzös, népiesen „tüzes gép”.

Ennek alapján érthető, hogy az I. foku tüzr. hatóság határozatának az a része keltett nagyobb érdeklődést, mely a R. 129. §-ának 6. bekezdését szóról-szóra idézi s mely szerint:

„Robbanómotort cséplésre csak akkor szabad használni, ha kipuffogója megfelelő tűzbiztonsági-edénnyel van felszerelve s a motor adagoló tartályába az üzemanyag a hordóból robbanást gátlószerkezettel összekötött csővezetékben szivattyúval szívható.

A határozat kézhezvétele után valóságos küldöttség-járás színhelye lett a laktanya. Mindenki a határozat fenti részét magyarázta s más-más módon igyekeztek bebizonyítani, hogy a kipuffogó biztonsági edénnyel való felszerelésével — minden „szükséges” tűzbiztonsági intézkedésnek eljuttat tettek.

Megvallom őszintén nem volt könnyű meggyőzni a tulajdonosokat az intézkedés célszerűségéről s a határozat végrehajtását csak akkor kezdték meg, midőn kifejtettem előtűk, hogy azok, akik a rendeletet nem tartják be a R. 167. §-ának 34. bekezdése alapján kihágást követnek el s ezért a Kbt. 141. §-a szerint pénzbüntetéssel büntetendők.

Erre megindult a munka. Minden traktortulajdonos gondolkozott, dolgozott s ez lett az eredmény:

1. A legegyszerűbb megoldást úgy érték el, hogy úgynevezett petróleumszivattyút alkalmaztak. Mint-hogy azonban a szivattyúk kifolyó ága rövid volt, azt mintegy 1 méterrel meghosszabbították s a cső mindkét végére sűrű szitaszövetet forrasztottak.

2. Mások szárnyszivattyút alkalmaztak úgy, hogy a hordódugót átfúrták, bele a hordó fenekéig szívócsövet építettek. A felszívott üzemanyag ezután vascsövön át jutott át az adagoló tartályba.

3. Minthogy azonban a szárnyszivattyú igen drága s a készlet is hamar kimerült, több gépnél eredeti új megoldást produkáltak. Szereztek egy vas-hordódugót, azt középen átfúrták s beleerősítették a hordó aljáig érő vascsövet. A dugó más részébe pedig kerékpár szelepet helyeztek el. A vascső a hordón kívül 2—3 méteres gumitömlőben folytatódik, melynek végét elzárható csap képezi.

Használatkor levegőt nyomnak a hordóba, ahonnan az előállott túlnyomás következtében kifolyik a folyadék.

Ez a megoldás a legolcsóbb és legmegfelelőbb. Hibája, hogy ha a hordó tömitése nem jó, akkor sokáig tart a túlnyomás biztosítása s csak akkor ömlik át a folyadék mind, ha a hordó legalább a tartály magasságában nyer elhelyezést. Ezt úgybiztosította az egyik gépész, hogy a szerelvényes kocsihoz helyezte a hordót, míg egy másik parasztkocsin tartotta a hordót állandóan s azt huzatta szükség esetén a traktorhoz.

A jóindulatú igyekezetet meg kell jutalmazni, különösen akkor, midőn általános irányelv a R. végrehajtásánál nem áll rendelkezésünkre. Éppen ezért, ahol a fent leírt megoldásokat találtam, kiadtam a cséplési engedélyt s csak 17 esetben tagadtam meg annak kiadását.

A R. vonatkozó részének szigorú, de megértő végrehajtása azt eredményezte, hogy maguk a cséplő tulajdonosok ismerték el az intézkedés hasznosságát, mely a tűzrendészeti eredményeken túl az üzemanyag takarékos használatát is elősegítette, megszüntetvén az olajneműek kiöntésével, vedrekben, locsolókban, kannákban való hordásával kapcsolatos pocsékolást s ezen felül meggyorsította az adagoló tartály feltöltését is.

## MAGYAR ORSZÁGOS TÜZOLTÓ-SZÖVETSÉG

Vármegyei, járási tűzrendészeti felügy. úrnak, székhelyén

Bajtársi tisztelettel értesítjük, hogy az 1936. évi 180.000. B. M. számú rendelet 31. §-ában előírt és a járási tűzrendészeti felügyelők vizsgálatáról az országos tűzrendészeti felügyelő által megállapított jegyzőkönyvmintát, továbbá az ugyanennek a 7. §-nak d) pontjában előírt fecskendővizsgálathoz készített próbalapokat országos szövetségünk kinyomatta.

Ezekből egy-egy nyomtatvány-mintát valamennyi felügyelőnek megküldöttünk, kérjük, hogy ezekből a nyomtatványokból jelentkező szükségleteiket szövetségünknel megrendelni szíveskedjék.

A járási tűzrendészeti felügyelői vizsgálat jegyzőkönyvének darabja 10 (tíz), a fecskendőpróbalapok pedig — akár kézi-, akár motoros fecskendőre vonatkozó — darabonként 4 (négy) fillérbe kerülnek.

A megrendelt nyomtatványok értékét a megrendeléssel egyidejűleg a 23.297. sz. csekkszámára kell beküldeni.

Budapest, 1937. augusztus 16.

Bajtársi üdvözléssel:

Szilágyi Lajos dr sk.,  
cs. és kir. kamarás, főispán,  
orsz. tüzr. felügyelő

Papp Ferenc sk.,  
ny. tűzoltó főparancsnok,  
orsz. főtűkár

## MENTŐSZEKRENYEKET

és kiegészítéseket

tűzoltóság részére

közismert legjobb kivitelben szállít a

„TURUL” KÖTSZERGYÁR

BUDAPEST, 11, ERŐD-UTCA 11. TELEFON 152-642

## Levél a szerkesztőhöz

Mélyen tisztelt Szerkesztő Úr!

Bizonyára nem felejtette még el, hogy 1933. évben, Salgótarjánban egy kéthetes tűzoltó tanfolyam volt. Arra is emlékezhetik, hogy különböző kaliberű emberek vettek azon részt, de mind azzal az elhatározással, hogy a tanfolyam elvégzése után kezükbe veszik a falu tűzoltóságának az ügyét s amit ember megtehet, úgy azt becsülettel meg is fogják tenni. Engedje meg Szerkesztő Úr, hogy a kisterenyei önkéntes tűzoltótestület csoportképét emlékül adjam,

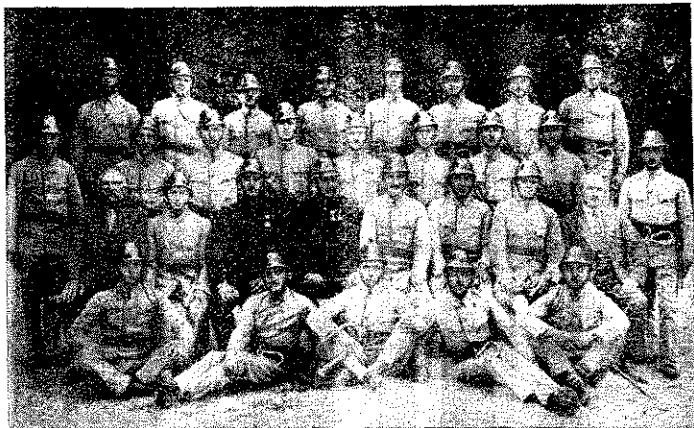

bizonyosságul annak, hogy a tanfolyamon elhangzott tanítása nem volt falrahányt borsó, de termő talajra talált.

Nem volt pedig egészen könnyű a munkánk, de megbirkóztunk vele s Koledin Sándor bajtársammal annyira vittük még 1933. év őszére, hogy a járási versenyen az ötös kocsifecskendő-szerelésnél az első, a mozdony 9-esnél a harmadik helyre kerültünk.

Engedje meg, hogy testületünk keletkezését és rövid történetét ez alkalomból röviden ismertessem. 1932 őszén tűz ütött ki a községben. Tűzoltóság nem volt. Bár volt egy gyönyörű Mátrai-féle kismotoros fecskendőnk, de hozzáértő ember még nem. Ez a fecskendő azonnal fel is mondta a szolgálatot s nagy kínál egy öreg kocsifecskendővel próbálták a tüzet oltani. A vizet nem vette fel, mert a nyomóoldalra szerelték a szívótömlőket, a szívóoldalra a nyomótömlőket. En így találtam, mikor a vész helyére értem. De mert már Mátraszélen, előbbi helyemen is foglalkoztam a tűzoltósággal, azonnal láttam a hibát s bár még ismeretlen voltam a faluban, beleavatkozván az oltásba átszereltem s most már ha gyenge sugárral, de oltani mégis tudtunk. Kazlat bontani nem akartak, mert az volt a felfogásuk, hogy az jó lesz úgy is, kevesebb lesz a kár. Bizony ez nehéz eset volt.

Ezen okulva helyi hatóságunk megkezdte a tűzoltóság szervezését, engem kérve fel a kiképzésre. Szívesen vállaltam s rövid idő alatt 10—15 lelkes ember csatlakozott hozzám. 1933 július 3-tól 16-ig a Salgótarjánban tartott tanfolyamon vettem részt, ahol szerkesztő úr is előadóm volt. A tanfolyam elvégzésével Tóth Zoltán járási tűzrendészeti felügyelő úgy intézkedett, hogy az ősz folyamán a járási verseny Kisterenyén lesz megtartva. Nekünk azonban a motoros fecskendőnkön kívül semmi komoly szerünk nem volt.

Volt ugyan még két igen régi fecskendőnk, de ezzel versenyre kiállani nem lehetett. Egyéni felszerelésnek híre hamva sem volt. Boldogult Csintalan Ábris főjegyző érdeme, hogy október 29-én, amikor a járási versenyünk volt, 20 ember teljesen felszerelve, új kocsis- és mozdonyfecskendő állhatott ki a porondra s fiatal csapatunk becsülettel meg is állta a helyét. Községünk 5000 pengő értéket fektetett az első évben a tűzoltóság céljaira. Azóta is minden évben szerzünk valamit, úgy, hogy ma van Mátrai-féle motoros fecskendőnkön kívül egy mozdony- és egy kocsifecskendőnk, körülbelül 1000 m nyomótömlőnk, egy 10 hl-es lajtunk, 2 darab támasztólétránk, fáklya, lámpa, csáklya, horog, ponyva és mindaz, amire egy testületnek igazán szüksége is van. De van azonkívül a hatóság és a lakosok részéről megbecsülés és megértés is.

Azóta, sajnos, több tűzünk volt. Kicsik is, nagyok is. Sok embernek mentettük meg vagyontájakat s bár kritizáltak minket is, de azt mi nem vettük tudomásul. A gyakorlatokat folytatjuk szorgalmasan, mert tudjuk, hogy mindennap közelebb hoz bennünket a legközelebbi tűzhöz. Mulasztás csak indokolt esetben fordul elő. Embereim példásan fegyelmezettek s mondhatni, hogy tudásuk minden tekintetben megütik a kívánt mértéket. A tűzoltó intézménnyel mindig szeretettel foglalkoztam, ezért írtam meg mind ezeket szerkesztő úrnak, aki írásban és szóban, a Tűzrendészeti Közlöny hasábjain és tanfolyamokon oly meggyőzően hirdeti a tűzoltóságok szervezésének szükségét. Kisterenye, 1937 szeptember 20. Mély tisztelettel: *Benkő Dezső* kisterenyei önk. tűzoltóparancsnok.

\*

Örömmel adunk helyet a Tűzrendészeti Közlönyben ennek a levélnek, mely nem készült ugyan nyomdafesték alá, de egyszerű keresetlen hangjával minder magyarázatnál világosabban mutat arra az irányzatra melyet a magyar tűzoltóintézmény vezetői maguk elűzték s amely fokozatosan az egész ország területét meg fog valósulni.

A rövid levél igen sokra taníthat minket. A legelső az, hogy egyesülésben rejlik az erő s a magyar tűzoltóságok szervezetbe való tömörítése az egyedül megoldás működésük helyes megalapozására és működő képességük megnövelésére. A szervezet központosított irányzata biztosítja az egységes kiképzést, ami talán még ennél is fontosabb, az egységes szellem elhíntését a legeldugottabb községekben is. Amennyir világosan kitűnik a levélből, hogy szaktanfolyamok nem végzett vezető nélkül nincs eredményes munka tűz esetén még jó fecskendő birtokában sem, éppe úgy kitűnik, hogy mit jelent az egységes, lelkes magyar tűzoltói szellem, milyen szervező erőt, milyen serkentő lelkesedést biztosít s hogy erre mekkor szükség van.

Helyes elgondolás volt tehát a tanfolyamok fokozatos megosztása, mert így több alkalom adódni arra, hogy a tűzoltó faluja szűk keretei közül új könyezetbe jutva, új benyomásokat gyűjthet, felfrissítheti és gyarapíthatja tűzoltói tudását, végül gyakran ban nyerhet kapcsolatot a tűzoltóságok magasak szervezeteivel.

# U. FOGAS KÉRDÉS

Rovatvezető: Papp Ferenc főtitkár

## A fecskendők kipróbálása és az ahhoz szükséges műszerek.

A járási tűzrendészeti felügyelőknek az 1936. évi 180.000 B. M. sz. rendelet 31. §-ában előírt teendői közül kétségtelenül legfontosabbak a vizsgálatok. Ezeknek pedig egyik legjelentősebb része a vizsgálat alá vett községek fecskendőinek kipróbálása. Ennek a teendőnek a gondos elvégzése biztosítja azt, hogy a községben keletkező tűzhöz kikerkező tűzoltóság fecskendője a legkritikusabb pillanatban ne mondja fel a szolgálatot és ne történhessen meg az, a multban annyszor ismétlődött eset, hogy bár megjelent a tűzoltóság a tűz színhelyén és ki is vontatta a fecskendőt, azonban sokszor valami egészen *csékély műszaki hiba folytán a fecskendő nem tudott működni és a tűzoltóságnak összetett kézzel kellett nézni a község pusztulását.*

A fecskendők szakszerű kipróbálása azonban nem csupán szakértelmet igényel a járási tűzrendészeti felügyelő részéről, hanem ahhoz gondosan készült, megbízható műszerekre és eszközökre is szükség van. Ezeket a műszereket ezidőszereint még a legtöbb járási tűzrendészeti felügyelő nélkülözi.

Most, hogy megjelent az egységes járási tűzr. felügyelői vizsgálati jegyzőkönyv minta és kiadta a Magyar Országos Tűzoltó-Szövetség az új fecskendő próbapapokat, a legégetőbb kérdéssé vált: miként lehet ellátni a járási tűzr. felügyelőket a fecskendők kipróbálásához szükséges műszerekkel.

Hogy ezeknek a műszereknek a beszerzésénél a vármegyei tűzoltószövetségek *ne legyenek kitéve egyes kereskedők kapzsiságának és ne fordulhasson elő az, hogy értéktelen műszereket beszerzvéen, eredménytelen munkát végezzenek a fecskendők vizsgálata körül.* Országos Tűzoltó-Szövetségünk terve vette, hogy több gyárral, mely ilyen műszerek készítésével foglalkozik, tárgyal és megállapodást létesít arra nézve, hogy egységes, minden tekintetben megbízható és a fecskendőpróbapap minden adatának megállapításához alkalmas műszerládát állítson össze. Ebben olyan manométer legyen, amely minden körülmények közt és minden egységes fecskendőhöz megfeleljen és ezenkívül is minden apró szerszámot és felszerelést is tartalmazzon ez a láda, amire egy ilyen fecskendő felülvizsgálatához, sőt esetleg mindjárt a helyszínen való apróbb javítások elvégzéséhez szükséges eszköz is bent legyen.

Leginkább nélkülözték eddig a tűzoltóságok az egységes csavar ellenőrzésére szolgáló készüléket. Az újonnan összeállítandó ládában ez a készülék is benne lesz és ezt a készüléket olyan kivitelezésben kívánja az Országos Tűzoltó-Szövetség, amely nem csupán az egységes csavarmenetek jószágának és pontosságának az ellenőrzésére lesz alkalmas, hanem az ütődésekből származó kisebb hibák és a nem egészen egységes ki-

vitelezéséből származó kisebb különbségek helyrehozására is alkalmas lesz. Ilyen csavarmenet-ellenőrző és csavarmenet javító szerszámnak a beszerzését nem csupán a járási tűzr. felügyelők, *de minden nagyobb testület részére is ajánljuk,* mert rendkívül kínos körülmény az, ha a tűz színhelyén tapasztalja a tűzoltóság, hogy egyik csavarmenet a másikkal nem csavarható össze.

Mindazok a járási tűzr. felügyelők vagy vármegyei tűzoltó-szövetségek, amelyek ilyen fecskendő ellenőrző műszerláda beszerzését tervezik és mindazok a testületek, akiket ilyen csavarmenet ellenőrző és javítókészülék érdekel, jól teszik ha érdeklődésükkel előzetesen az Országos Tűzoltó-Szövetséghez fordulnak.

## Apróságok

Írja: Dévényi Endre dr

### Borka, meg a sisak

Borka örvezető izzad. A sisakról felel. De nehezen megy. Mégis eljut a „rohamszíjig“. A vizsgáztató tiszt segíteni kíván rajta:

— Mi a célja a rohamszíjnak...?

Borka örvezető nagynehezen példával magyaráz:

— A szíj célja az, hogy például, ha a színházban teljesítek szolgálatot s az erkélyről lenézek, a szíj nem engedi, hogy a fejemről le essen a sisak!

### A biztosítás

— Hová való barátom? — kérdezi Pompéry János a jáász atyafit, ki biztosítás végett jött be az Első Magyar Általános Biztosító Társaság intézetébe.

— Jáász-Apátiba!

— Látom, hogy sűrű égések esnek a maguk városában.

— Bizony uram, *gyújtogatunk ott.*

(Magyar Anekdoták.)

### Tűz van

Az egész dunántúli egyházkerület Tüzes Dávidnak ismerte a derék balatonudvari papot, akinek különben Kis Dávid volna a becsületes neve.

Az elkeresztelés régi keletű.

Az öreg tiszteletes teológus diákkorában felcappott egy vándorszínészcsapatba. A világot jelentő deszkákra szónoki képességei csábították. És, hogy ez csakugyan volt bőven, megítélhető abból, ami még akkorra is megmaradt, mikor sok hányatás után visszatért előbbi hivatásához. „Az urat — tartja róla a fáma — mindig nagy tűzzel prédikálta.“

Egyszer aztán a hallgatók lelke is tüzet fogott. Ezt a híres prédikációját így kezdte el:

— Tűz van! Tűz van! Tűz van!...

Már az egész templom kifutott s eszevesztetten tüzet kiabált, mikor a szétriasztott nyáj pásztorra kettelteljesen hozzátette:

— ... a keblemben.

(Magyar Anekdoták.)

# Közgazdaság

Szerkesztő: OCTY ANTAL

Dezső Kázmér, Nagykőrös város agilis polgármestere a közeli napokban memorandumot terjeszt a belügyminiszter elé, amelyben Nagykőrös város belterületén levő tűzveszélyes nád- és zsúpfedésű lakóépületeknek tűzbiztos tetőfedéssel való átépítésére 8—900.000 P kamatmentes és részletekben visszafizethető kölcsön engedélyezését kéri. A nagy érdeklődésre számot tartó memorandumot Dezső Kázmér polgármester felterjesztés előtt megküldötte az Országos Tűzoltó-Szövetségnek is véleményadás és állásfoglalás céljából. Szilágyi Lajos dr főispán, országos tűzrendészeti felügyelő már áttanulmányozta a memorandumot és mint a — Tűzrendészeti Közlöny — értesül, pártoló javaslattal terjeszti fel a belügyminiszterhez.

Dezső Kázmér polgármester memorandumát főbb vonásaiban az alábbiakban ismertetjük:

Nagykőrös város belterületén levő 3900 lakóház közül azok egyharmada, 1260 zsúp- és nádfedésű, ezenkívül 634 melléképület is nád-zsúpfedéssel van ellátva. Ezen lakóházak csaknem kivétel nélkül szerény anyagi viszonyok között élő kisemberek tulajdonát képezik, kiknek nincsen anyagi erejük ahhoz, hogy a tűzveszélyes fedélhajazattal bíró épületeiket tűzbiztos fedéssel átépíttethessék, mert az átépítés 5—600 pengőt kitevő költségét nem tudják egyszerre előteremteni, sem csekély értékű házingatlanokra pénzügyi kölcsönt szerezni nem tudnak, vagy ha tudnának is, annak kamatterheit és egyéb költségeit már nem képesek viselni. Már pedig az építés költségét — úgy az anyag árát, mint a munkadíjat — azonnal fizetni kell, amint a munkák elvégeztetnek.

Ezek a tűzveszélyes fedésű épületek egyes városrészekben apró telkeken, tehát sűrűn vannak egymásmellett elhelyezve, olyan zsúfoltan, hogy egy-egy épület tetőzetén előforduló tüzeset kedvezőtlen időjárás esetén az egész környékre olyan tűzveszélyt okozhat, mely a környező városrészt teljes elpusztulását eredményezheti. Csak a szerencsés véletlennel köszönhető, hogy a közelmúltban ilyen katasztrófa nem következett be.

A városi tűzoltóság, mely jól kiképzett és elsőrendű tűzvédelmi eszközökkel van felszerelve, a nádfedésű házakkal sűrűn beépített városrészekben előforduló tűzveszéllyel szemben csaknem tehetetlenül állna, mert a tűzvédelem legfontosabb előfeltétele a kellő mennyiségű víz ép ezeken a helyeken nem áll rendelkezésre és így a tűzoltóeszközök teljesen használhatatlanok.

Vízvezeték a városban nincs és a nádfedésű épületekkel beépített városrészekben az egyes telkeken is csekély víznyomású talajvízkutak vannak, melyeknek 0.5—0.6 köbméter víztartalma egy-két percig sem képes a szivattyúk részére szükséges vizet szolgáltatni.

A város közönsége megkezdte ugyan a tűzvédelem céljaira szolgáló terraszutak készítését, melyek 18—20 köbméter tartalékvizet tárolnak és teljes sikerrel használhatók tűzvédelem céljára. Ezen tűzvédelmi kutak száma évről évre növekszik, azonban a város kedvezőtlen pénzügyi helyzete a közjövőknek erősen lecsökkentett volta miatt alig néhány ilyen kút készíthető el évente, úgy, hogy sok évtized múlva lesz lehetséges a városnak ilyen tűzvédelmi kutakkal való behálózása oly mértékben, hogy etekintetben fokozott tűzbiztonság elérhető legyen.

Ilyen körülmények között természetes, hogy a város légtölmalmának előkészítése, ennek keretében a légitámadások alkalmával várható gyújtóbombák hatásának kiküszöbölése érdekében minden védelmi intézkedés problematikus, sőt meddő, mert egyetlen ilyen gyújtóhatású bombatámadás következtében lángbaborul és menthetetlenül elpusztul az egész város.

A tűzvédelem kiépítésének legelső és legfontosabb feladata a tűzveszélyes anyagokkal fedett lakóházak és egyéb épületek tetőfedésének tűzálló anyagokkal való kicserélése. Ezen kérdés gazdasági probléma lévén, a megoldás nem érhető el bármilyen szigorú szabályrendeleti intézkedésekkel, hanem csak akként, ha anyagi lehetőség biztosítatik az egyes háztulajdonosoknak arra, hogy lakó- és gazdasági épületeknek közérdek szempontjából is feltétlenül szükséges tűzbiztos tetővel való ellátására.

A háztulajdonosok legnagyobb részében meg volna a hajlandóság arra, hogy ezt az átépítési munkát végrehajtsa, ha az építési tőkét anyagi erejükhöz mért feltételek mellett megszerezni képesek volnának. Ezek a feltételek pedig csak az építési tőkének hosszabb idő (10—15 év) alatt való bekebelezés költségei és illetékei alól való mentesség volna. Amennyiben ilyen építési kölcsönhöz juthatnának, az egyes háztulajdonosok, biztosra vehető, hogy pár éven belül a tűzveszélyes fedésű házak legnagyobb része átépítve lenne tűzbiztos fedélhajával. A szükséges kölcsönök együttes összege tehát 6—800.000 pengőt tenne ki, aszerint, hogy kellő propaganda esetén hányan vennék azt igénybe.

Azon kérelmet terjeszttem Nagyméltóságodhoz, méltóztassák az előadottak mérlegelése alapján módot nyujtani

arra, hogy az egyes háztulajdonosok fenti célra a FAKSZ, LÁB, vagy más állami szerv útján, tehát kellő ellenőrzés mellett, hosszabb idő alatt részletekben, kamatmentesen visszafizethető építési kölcsönhöz jutása lehetővé tétessék, mely kölcsön az egyes érdekelt ingatlanokra telekkönyvi zálogjogi bekebelezéssel biztosíthatnának és mint a közadók bekebelezésénél, itt is teljes költség- és illetékmentesség engedélyeztessék a kölcsönrel támogatott háztulajdonosok részére.

Csak mellékesen említem meg, hogy ezen építési akciónak továbbmenő előnye is jelentkezne. A helyi kisiparosságnak, mely még ma is alig talál munkalehetőséget, ezen akció révén kereseti lehetőség biztosíthatnák.

Feleslegesnek tartom, hogy Nagyméltóságod előtt ismételtlen hangsúlyozzam ezen ügy fontosságát és közérdekű voltát, mely probléma megoldása nélkül nincs mód és lehetőség a város tűz- és légvédelmének kiépítésére és mérhetetlen károkkal fenyegető tűzveszélyes állapot megszüntetésére. Ezért ismételtlen kérem Nagyméltóságod hathatós támogatását az építési kölcsönök engedélyezéséhez, hogy a halaszthatatlan tűzvédelmi intézkedések mielőbb folyamatba tehetőek legyenek.

\*

Közgazdasági szempontból rendkívül nagy jelentősége van Dezső Kázmér polgármester memorandumának. A benne lefektetett szociális probléma megoldása talán sohasem volt időszerűbb, mint most, amikor a kormány is minden rendelkezésére álló anyagi eszközzel siet a gazdaságilag teljesen leromlott alföldi magyar nép szomorú sorsának enyhítésére. A kormány, amely valóban szívén viseli az Alföld népének sorsát, remélhetően magáévá teszi a nagykőrösiek kérelmét és az építkezésekhez szükséges kölcsön engedélyezésével és folyósításával a megsegítésnek olyan folyamatát indítja el, amely hosszú időre munkaalkalmat biztosít a munka nélkül tengődő alföldi kisiparosságnak.

O. A.

A Nasic Taningyár és Gőzfűrésztársaság eredményszámlája. A vállalat 1936. évi október 31-én lezárt mérleg- és eredmény-számlája szerint az 1935—36. évi üzletévben elért tiszta nyereség 20.546.47 pengőt tesz ki. A vállalat részvénytőkéje 750.000 pengő, a különböző tartalékok összesen 760.000 pengővel szerepelnek a mérleg teheroldalán. A mérlegadatok minden egyes tétele haladásról és emelkedésről, valamint céltudatos vállalati vezetésről tanuskodnak.

# SZÖVETSÉGI ÜGYEK

## A Magyar Országos Tűzoltó-Szövetség elnökségi ülése Budapesten, 1937 július hó 8-án

Az elnöki széket Szilágyi Lajos dr. cs. és kir. kamarás, főispán, orsz. tűzrendészeti felügyelő foglalta el, aki az ülést határozatképesség megállapítása után megnyitotta.

Elnök bejelenti, hogy Marinovich Imre dr. társelnöknek a magyar tűzrendészet fejlesztése érdekében évtizedeken keresztül kifejtett, hervadhatatlan érdemeit a folyó évi május hó 9-én tartott országos nagygyűlés jegyzőkönyvében megörökítette. A jegyzőkönyv-másolatot meleg kíséretében nyújtotta át az ünnepeltnek, aki meghatottan tett ígéretet, hogy a jövőben is benső szeretettel viseltetik a tűzrendészet és a tűzoltóság iránt.

Szilágyi Lajos dr. elnök ezután részletesen ismertette a legutóbbi elnökségi ülés óta történt változásokat és eseményeket.

Papp Ferenc, főtitkári jelentésében bejelenti, hogy a Kormányzó Ur kabinet irodája a nagygyűlésről távirati úton előterjesztett hódolatot fogadja, továbbá vitéz özv. Gömbös Gyuláné, Darányi Kálmán miniszterelnök megköszönték a nagygyűlés üdvözlését.

Kegyellel emlékezett meg a főtitkár Berki József székesfővárosi hivatásos tűzoltó hősi haláláról, Darvas László tiszteletbeli tag és Eperjes Béla nyírmadai tűzoltóparancsnok elhunytáról.

Elnökség tudomásul vette főtitkárnak azt a bejelentését, hogy az Országos Szövetségnek a tűzoltóságok motoros fecskendői és motoros járművei részére adómentes benzin, illetve motorkő engedélyezése tárgyában előterjesztett kérelmét, a m. kir. pénzügyminiszter törvényes alap hiányában teljesíthetőnek nem találta.

Főtitkár bejelenti, hogy a m. kir. belügyminiszter az Országos Tűzoltó-Szövetség részére, a folyó évre 2200 pengő államsegélyt engedélyezett.

Jarmatzky Jenő tűzoltóparancsnok betérjeszti a Pest vármegyei Tűzoltó-Szövetség elnökségének jelentését a vízhordó-lajtkocsik kipróbálásáról és becsatolja a próbáról felvett jegyzőkönyvet. Elnökség a jelentést tudomásul vette és elhatározta, hogy az észlelt hiányok kiküszöbölésére felhívja az illetékes tűzoltószergyárat.

Elnökség tudomásul vette főtitkárnak a MÁV igazgatóság műhelyeiben működő magántűzoltóságok tagsági díjának megállapítása tárgyában tett előterjesztését.

Csanád—Arad—Torontál vm. Tűzoltó-Szövetsége országos jellegű verseny rendezéséhez kérte az elnökség hozzájárulását. Elnökség hozzájárult ahhoz, hogy a vármegyei szövetség országos bemutatót rendezzen és a bemutatón díjazásképen pénzadomány szerepeljen, tekintettel arra, hogy nem verseny, hanem bemutató lesz. A bemutató időpontjául szeptember hó végét tartja legalkalmasabbnak.

Főtitkár javaslatára Elnökség elhatározta, hogy

a székház tetőzetének karbantartását Baranyai Lajos tetőfedő-mesterre bizza a régi feltételek mellett egy esztendőre.

Vitéz László Árpád előadó által elkészített gyakorlati szabályzat-tervezetet az elnökség bíráló-bizottságnak adta ki azzal, hogy azt átvizsgálva és gyakorlatilag kipróbálva a legközelebbi elnökségi ülés elé tegyenek jelentést.

Főtitkár bejelenti, hogy a Nemzetközi Tűzoltó-Szövetség hivatalos folyóiratának beszüntetéséről küldött értesítést, továbbá a szövetségi tagdíj befizetését kéri. Elnökség a bejelentést tudomásul véve a tagdíj kifizetését elrendelte.

Elnökség a Via Utazási Irodának a párisi világi kiállításra vonatkozó uti kedvezmények tárgyában tett előterjesztését tudomásul vette.

Vitéz Roncsik dr. előadó a részére kiosztott évi jelentések alapján kívánatosnak tartaná egyes vármegyékben körzeti tűzoltóautók beszerzését, az önkéntes tűzoltótestületek arra érdemes tagjainak jutalmazását, az új egyenruházati szabályzat megalkotását és népművelődési előadások keretében a közönség felvilágosítása céljából tűzrendészeti vonatkozású előadások tartását. Elnökség elhatározta, hogy a felsorolt javaslatok megvalósítását körirat útján ajánlja a vm. tűzrendészeti felügyelők figyelmébe.

Halász János előadó a részére kiosztott makói, gyöngyösi, veszprémi, győri és szegedi tűzoltóságok múlt évi jelentéséről beszámolva legnagyobb részt átlagon felüli eredményt tapasztalt. Szükségesnek véli, hogy az országos vezetőség a veszprémi hivatásos tűzoltóságot is meglátogassa és a város vezetőségének figyelmét, a tűzoltófelszerelésnek korszerű szerekre való kicserélésére felhívja. Elnökség a bejelentést tudomásul vette.

Vitéz Roncsik dr. előadó javaslatára elnökség elhatározta, hogy Széchenyi Ödön grófról szóló munkáját kinyomtatja.

Papp Ferenc főtitkár által bemutatott, az országos tűzrendészeti felügyelői hivatal és a Magyar Országos Tűzoltó-Szövetség között kötendő lakbérleti szerződést az elnökség jóváhagyólag tudomásul vette.

Főtitkár jelenti, hogy a hivatali munkálatok nagymértékű szaporodása folytán szükségessé vált a székház átalakítása. Elnökség a székház átalakításához hozzájárult.

Főtitkár bejelenti, hogy a m. kir. belügyminiszter elrendelte járási és a tiszteletdíjas vármegyei tűzrendészeti felügyelők költségátalányának kiutalását. Elnökség a bejelentést azzal vette tudomásul, hogy előterjesztést tesz a m. kir. belügyminiszternek, hogy ezeket az átalányokat a teljesített munka értékének megfelelően, a kétszeresére emelje fel.

Falussy Károly szövetségi pénztárnok jelentését az elnökség tudomásul vette.

Főtitkár ismertette a királyi díszérem adományozása iránt előterjesztett kérelmeket. Elnökség elhatározta, hogy az arra érdemes és jogosult tűzoltók kérelmét pártoló javaslattal terjeszti elő.

Főtitkár javaslatára elnökség elhatározta, hogy Csvárics Tamás ercsi lakos kérelmét elintézésre az illetékes vármegyei tűzoltó-szövetséghez küldi meg.

Főtitkár bejelenti, hogy m. kir. belügyminiszter felhívta az elnökséget, hogy az előterjesztett egyen-

ruha és rangjelzési szabályzatot az 1936. évi X. t.-c. és a 180.000/1936. B. M. sz. rendeletnek megfelelően dolgozza át és annak megtörténte után terjessze fel újból. Erdély dr előadó javaslatára elnökség elhatározta, hogy mielőtt előterjesztését megtenné elvi állásfoglalásra kéri a m. kir. belügyminiszter urat, arra vonatkozólag, hogy 1. hasonlítson-e a tűzoltói formaruha a katonaihoz, vagy attól teljesen eltérő legyen? 2. maradjon-e a régi borsisak, vagy ahelyett acélsisak legyen? 3. a hivatásos, önkéntes és köteles, valamint a magántűzoltóságok egyenruházata azonos legyen-e, vagy a hivatásos tűzoltóságok egyenruhája az egyéb tűzoltóságoktól meg legyen különböztetve? 4. magyaros legyen-e a tűzoltóság egyenruhája, vagy maradjon a mostani szabása?

Főtítkár bejelenti, hogy az Észtországi Tűzoltó-Szövetség 75 éves fennállásának ünnepélyére meghívót küldött. Elnökség a jubiláló tűzoltó-szövetséget átiratban üdvözölte.

Főtítkár javaslatára elnökség elhatározta, hogy Hajos Emil szövetségi pénztárnok betegsége folytán a pénztárnoki teendők ellátásával Falussy Károly szövetségi titkárt bízta meg.

Papp főtítkár bejelenti, hogy az I. járási tűzrendészeti felügyelői tanfolyam hallgatóinak nagy részét kiküldő hatóságuk mostohán látta el anyagiakkal. Elnökség elhatározta, hogy költségvetési fedezet hiányában felkéri a területileg illetékes törvényhatósági szövetségeket, hogy kiküldöttjeik költségeire a törvényhatósági szövetség pénztárából és annak terhére térítmenyt adjanak.

Elnök felhatalmazást kért a Tűzrendészeti Közlöny kiadásának, adminisztrálásának reorganizálására, hogy ezáltal a szövetség kiadásai csökkenjenek. Javaslatára elnökség megbízta Olty Antalt egyelőre december hó 31-ig terjedő időre a hivatalos lap kiadóhivatali vezetésével. Amennyiben a hozzáfűzött remények bevalnak, végleges szerződötetésére a december hó elején összejülő elnökségi ülés elé végleges javaslatot tesz.

A Mezőberényi Önkéntes Tűzoltóttestület folyó évi augusztus hó 15-én tartandó jubiláris díszközgyűlés és vármegyei tűzoltóversenyre az elnökség Szilágyi Lajos dr országos tűzrendészeti felügyelő, elnököt kérte fel képviseltetésre.

A Péceli Önkéntes Tűzoltóttestület folyó évi augusztus hó 22-én tartandó 50 éves jubiláris díszközgyűlésre és ez alkalommal rendezendő járási és körzeti versenyre az elnökség Marinovich Imre dr társelnököt kérte fel képviseltetésre.

Egyéb tárgy hiányában elnök az ülést bezárta.

### FELHÍVÁS ELŐFIZETŐINKHEZ

Felkérjük azokat az igen tisztelt előfizetőinket, akik a Tűzrendészeti Közlöny előfizetési díjával hátralékban vannak, hogy úgy a hátralékos, mint a folyó évi előfizetési díjaikat a lap zavartalan küldése érdekében sürgősen küldjék be, Bástya-utca 13. szám alatt levő kiadóhivatalunkba.

### A Magyar Országos Tűzoltó-Szövetség Segélyzópénztárának elnökségi ülése Budapesten, 1937 július hó 8-án

Az elnöki széket Szilágyi Lajos dr cs. és kir. kamarás, főispán, orsz. tűzrendészeti felügyelő foglalta el, aki az ülést a határozatképesség megállapítása után megnyitotta.

Falussy titkár a mult ülés óta segélyben részesített tagtestületek tűzoltóinak névsorát és a részükre folyósított összegeket ismertette.

Segélyben részesültek: Dazamics Géza tűzoltó (Kapuvár) 28 P, Pandi Ferenc tűzoltó (Berettyóújfalú) 36 P, Cegány Géza tűzoltóparancsnok (Pilis-szántó) 130 P, Molnár Sándor tűzoltó (Lentikápolna) 14 P, Sebők Ferenc tűzoltó (Balmazújváros) 4 P, Ladányi Ferenc tűzoltó (Vérteskethely) 18 P, Gerencsér Géza tűzoltó (Bó) 16 P, Babob Géza tűzoltó (Bó) 14 P, Brader János tűzoltó (Piliscsaba) 34 P, Randli József tűzoltó (Abaújszántó) 6 P, Király János tűzoltó (Sajólászlófalva) 72 P, Nagy József tűzoltó (Biharnagybajom) 28 P, Tóth István tűzoltó (Legénd) 56 P, Kiss Sándor tűzoltó (Derecske) 36 P, Dolyák Mihály tűzoltó (Diósgyőr) 44 P, Jánvári István tűzoltó (Kisvárd) 12 P.

Elnökség a bejelentéseket jóváhagyólag tudomásul vette.

Az elnökség tudomásul vette Marinovich Imre dr társelnöknek azt a bejelentését, hogy a budapesti kir. Járásbíróság Léránt Ferenc bakházai lakos felperest, a Segélyzópénztár ellen indított keresetével elutasította és arra kötelezte, hogy alperesnek 15 nap alatt végrehajtás terhe mellett 85 pengő fizessen meg.

Egyéb tárgy hiányában elnök az ülést bezárta.

## Meghívó

Pest-Pilis-Solt-Kiskun vármegye és Kecskemét thj. város Tűzoltó-Szövetsége folyó évi szeptember hó 30-án, csütörtökön 11 órakor tartja rendes közgyűlést, ezt megelőzőleg pedig választmányi ülését, a vármegyeháza kistermében.

A közgyűlésre, illetve választmányi ülésre a tagokat tisztelettel meghívjuk.

### Tárgysorozat:

1. Elnöki megnyitó.
2. Titkári jelentés.
3. Az 1936. évi zárószámadás tárgyalása.
4. A Magyar Országos Tűzoltó-Szövetség átiratának tárgyalása.
5. Előterjesztés tagdíjak törlése és ezzel kapcsolatban az 1937. évi költségvetés módosítása tárgyában.
6. Elnökségi indítványok.
7. Esetleges indítványok tárgyalása, amelyeket a közgyűlést megelőzőleg öt nappal az elnökséghez kell benyújtani.

Budapest, 1937 szeptember 10.

Erdélyi dr sk.,  
alispán, elnök

Cserba dr sk.,  
titkár



# HÍREK

## Szendy Károly ötvenkétéves

Meleg és bensőséges ünneplésben részesítették az elmult napokban Szendy Károly, Budapest polgármesterét 52. születésnapja alkalmával. Ez az ünneplés nem sablonos köszöntés volt, hanem az őszinte szeretet megnyilvánulása az iránt az ember iránt, akiről mindenki tudja, hogy minden gondolatával, szívének minden érzésével a polgárság érdekeiért dolgozik. A polgármestert elsőnek Keil Tibor főjegyző vezetésével a polgármesteri hivatal személyzete kereste fel, majd Lamotte Károly és Schuller Dezső alpolgármesterek vezetésével az egész tanácsnoki kar tiszteletet s nevében Lamotte alpolgármester üdvözölte a polgármestert. Az előljárói kart Duday Alajos vezette, majd a hivatalvezetők és az üzemek vezérigazgatói fejezték ki jókívánságukat. A keresztény községi párt küldöttségét Cselényi Pál dr. vezette és üdvözölte a polgármestert. Felkay Ferenc vezetésével a tanügyi osztály, Lukács Ödön vezetésével a Városok Országos Szövetségének küldöttsége jelent meg. A nemzeti egység pártjának népes küldöttségét Usetty Béla és Vály Lajos vezették.

**Királyi díszérem.** A m. kir. belügyminiszter a tűzoltás és mentés terén több mint negyedszázadon át teljesített különösen érdemes tevékenység jutalmazására alapított királyi díszérem újabbán a következőknek adományozta: Bayer István parancsnok, járási tűzrendészeti felügyelő (Orosháza önk.), vitéz Ángyán János parancsnok (Siófok önk.), Zalatnay Dániel parancsnok (Pécel önk.), Alföldy Béla dr. c. parancsnok (Eger önk.), Horváth István tűzoltófőparancsnok, és D. Kovács János csővezető (Szeged hiv.), Diviaczky Károly tb. alparancsnok és Ipacs József őrparancsnok (Eger önk.), Kéry Imre szakaszparancsnok (Berettyóújfalu önk.), Tátrai József szakaszparancsnok (Ajka önk.), Sterr Rezső szakaszparancsnok, Papp György és Rothflug János rajvezetők (Pécs, Zsolnay gyár), Kozma József rajvezető (Gyöngyös önk.), vitéz Nádorvölgyi Mihály tűzoltószakaszvezető (Budapest hiv.)

A Péceli Önkéntes Tűzoltótestület fennállásának 50 éves és parancsnokának 25 éves szolgálati jubileuma alkalmából nagyszabású ünnepélyt rendezett augusztus hó 22-én, a gödöllői járási és körzeti tűzoltóversenyyel egybekötve. A versenyen résztvevő 24 község tűzoltótestületének nagyrésze szép eredményt mutatott fel. A verseny eredménye a következő: Mozdonyfecskeendő 9-es szerelés: I. Rákosliget 3, II. Pestújhely 3, III. Pestszentlőrinc 9 hibaponttal. Kocsifecskeendő 9-es szerelés: I. Maglód 4, II. Vecsés 4, III. Sashalom 6 hibaponttal. Kocsifecskeendő 5-ös szerelés: I. Üllő 5, II. Mátyásföld 7, III. Pestszentlőrinc áll. lakótelep 9 hibaponttal. Támadási versenyben Sashalom, Pestszentlőrinc és Mátyásföld testülete győzött. A gödöllői járás legjobb tűzoltótestülete részére kitűzött vándordíjat Gödöllő község tűzoltótestülete nyerte. A rákoscsabai tűzoltótestület által bemutatott lég- és gázoltalmi gyakorlat után Marinovich Imre dr. társelnök osztotta ki az értékes versenydíjakat. Verseny után a csapatok a jubiláló testület díszközgyűlésén vettek részt, ahol a testület alelnöke, Kállay Ferenc mondott ünnepi beszédet, majd Vécsey László dr. báró, járási

szolgabíró a vármegye főispánjának képviselőjében átnyújtotta a testület parancsnokának Zalatnay Dánielnek a királyi díszéremet. Marinovich Imre dr. országos szövetségi társelnök magasszárnyalású beszéddel üdvözölte a jubiláló testületet és kiosztotta a szövetség szolgálati érmeit az arra jogosultaknak. A vármegyei tűzoltószövetség üdvözlését Lukács Zoltán dr. ügyvezető alelnök tolmácsolta és ezüst babérkoszorút nyújtott át a testületnek és a vármegyebeli tűzrendészeti felügyelők nevében ezüst cigarettadobozt a parancsnoknak. Vitéz Roncsik Jenő dr. debreceni főparancsnok, Pécel község és számos testület üdvözlő szavai után a díszközgyűlés a Himnusz éneklésével fejeződött be. Délután, a tűzoltók felszerelési alapja javára táncmulatságot tartott a testület, mely az ünnepség rendezését, élén a jubiláló parancsnokkal kifogástalanul látta el.

**Balmazújváros nagyközség az első, amely a 180.000—1936. B. M. számú rendeletben biztosított jog alapján egy a X. fiz. osztályba sorozott községi hiv. tűzoltótiszt (tűzoltófelügyelői) állást szervezett. Az állás szervezésének felsőbb jóváhagyása most van folyamatban.**

A sárospataki járás és a hozzátartozó sátoraljaújhelyi kirendeltség augusztus hó 29-én, Sárospatakon tartotta járási tűzoltóversenyét, melyen húsz község testülete vett részt. A verseny délelőtt 10 órakor a vezénylők elméleti taktikai feladat megoldásával kezdődött, majd délután a záporosó miatt csak mintegy másfélórás késedelemmel a gyakorlati verseny tartatott meg és pedig a nagy késés miatt csakis ötös gyorsszerelésből állott. A versenybírók vitéz Roncsik Jenő debreceni főparancsnok elnökléte alatt eredmény tekintetében a következőképp döntött. A sárospataki járásban az I. díjat egy hibaponttal Sárospatak, a II. díjat nyolc hibaponttal Tolesva, a III. díjat 15 hibaponttal Tiszakarád csapata nyerte. Az első három egyéni díjat mint a legjobb vezénylők, illetve taktikai feladat megoldók, Szabó Zoltán tiszakarádi, Leviczky Béla bodrogolasi és Pongrác Pál bodroghalmi tűzoltóparancsnokok kapták. A sátoraljaújhelyi kirendeltségénél az I. díjat húsz hibaponttal Mikóháza csapata nyerte. Az első három egyéni díjat mint a legjobb vezénylők, illetve taktikai feladat megoldók, Magyar László alsóberecki, Pongrác Pál karosi és Keresztessy Sándor felsőberecki tűzoltóparancsnokok kapták. Díjkiosztás előtt dr. Hoyos Viktor gróf, járási főtisztviselő intézett a csapatokhoz — megelégedésének kifejezése mellett — buzdító beszédet és felhívta őket a további szorgalmas munkára. A szabadságon levő Bornemisza Miklós alispán, mint a vármegyei tűzoltószövetség elnökének képviselőjében, vitéz Zombory József vármegyei tűzrendészeti felügyelő vett részt a versenyen. Az ünnepséget a verseny csapatok díszmentete fejezte be.

**Járási tűzrendészeti felügyelői értekezlet.** A Pestvármegyei Tűzoltó-Szövetség szeptember hó 30-án tartandó közgyűlése előtt délelőtt 9—11 óráig járási tűzrendészeti felügyelői értekezlet lesz Lukács Zoltán dr. vm. tűzrendészeti felügyelő elnökléte alatt. Az értekezlet célja, hogy a tűzrendészeti kódex rendelkezéseinek fokozatos végrehajtása és a kiírt tűzrendészeti vizsgálatok foganatosítása egységes irányelvek mellett történjen. Megbeszélés tárgyát képezi a községek kölcsönös segélynyújtása szempontjából a tűzrendészeti körzetek mikénti beosztása, valamint a tűzoltóversenyek előkészítésének célszerű szabályozása.

**Vasvármegye Tűzoltó-Szövetsége** június hó 27-én tartotta negyvennyolcadik rendes közgyűlését Szombat-helyen, a vármegyeháza nagytermében, Horváth Kálmán dr alispán elnöklete alatt. Az elnök megnyitó és üdvözlő szavai után kegyelettel emlékezett meg Góczán Sándor és Markó István tűzrendészeti felügyelőkről, akiknek emlékét a közgyűlés jegyzőkönyvében megörökítették. A tartalmas titkári és tűzrendészeti felügyelői jelentés tárgyalása után Huszár Mihály apátplébános, országgyűlési képviselő magasszárnyalású beszédben úgy aposztrofálta az önkéntes tűzoltóságot, mint a Szent Flórián lovagrendnek élő megtestesülését és mint azoknak az eszményeknek hordozóit, akik egy szebb világ reményességét gyujtják fel lelkünkben. Végül vázolta Kiss Emil dr ügyvezető elnöknek érdemeit a szövetség felvirágoztatása terén, akinek megfestett arcképét ez alkalommal leplezték le. Papp Ferenc főtitkár az Országos Tűzoltó-Szövetség üdvözlését tolmácsolva, elragadtatással nyilatkozott Huszár Mihály nemesveretű beszédéről, a vasi tűzoltóság és annak élén álló Kiss Emil dr által kifejtett eredményes tűzoltói munkásságról. Az üdvözlésekért Kiss Emil dr meghatottan mondott köszönetet. A zárszámadások elfogadása után elhatározta a közgyűlés, hogy Huszár Mihály apátplébános, országgyűlési képviselőt és Lampel Rudolf dr-t, az osztrák tűzoltószövetség elnökét tiszteletbeli taggá választja.

**Pestvármegye Tűzoltó-Szövetsége** augusztus 29-én, Újpesten, vármegyei tűzoltóversenyt rendezett, mely külsőségeiben és kereteiben méltó megmozdulás volt az ország legnagyobb vármegyéjének tűzoltóságához. Kerek ezer tűzoltó jelent meg ez alkalommal Újpesten, részben mint versenyző, másik részben mint tanulni vágyó szemlélő, hogy a vármegyei tűzrendészeti felügyelő által lefolytatott seregszemlén és a magasszínvonalú verseny küzdelmében részt vegyen. A vármegyei tűzoltószövetség, valamint a házigazdai tisztet betöltő újpestiek pazar bőkezőséggel gondoskodtak arról, hogy a versenyen jó eredményt elért csapatok szép és értékes díjazásban részesüljenek.

A kora reggeli órákban Lukács Zoltán dr ü. v. alelnök elnöklete alatt megalakult versenybíróóság három csoportban kezdte meg működését. A kismotorfecskendő-csoport vitéz László Árpád elnökségi előadó, a mozdonyfecskendő-csoport Kathona Mihály dr elnökségi előadó, a kocsifecskendő-csoport Falussy Károly orsz. szöv. titkár elnöklete alatt.

Megjelent a versenyen Szilágyi Lajos dr cs. és kir. kamarás, főispán, országos tűzrendészeti felügyelő, majd Pest vármegye alispánja, Erdélyi Loránt dr, akiket Lukács Zoltán dr ügyvezető alelnök és Semsey Aladár dr újpesti polgármester fogadott és akik előtt ismertették a nagy sporttelepen széttagolt verseny egyes mozzanatait. Megtekintették az értékes vándor- és versenydíjakat, majd az újpesti tűzoltóság parancsnoka, Jarmatzky Jenő okl. gépészmérnök az újonnan beszerzett Szilvay-féle kismotorfecskendőt mutatta be működés közben. Érdeklődéssel szemlélték a tűzpróbákat és bemutatásokat, amikor a felhőszakadásnak is beillő hirtelen nyári zivatar több mint két és félóra hosszat megszakította a legnagyobb pontossággal pergő versenyt. Az országos tűzrendészeti felügyelő és alispán egy hevenyészett ponyvasátor alatt majd egy órán át hősiesen kitartottak, mert a verseny lefolyását be akarták várni, azonban a kilátástalan rossz idő miatt kénytelenek voltak eltávozni, kife-

jezve legnagyobb elismerésüket a versenyen látottak felett.

A versenybíróóság a zavaró nagy eső után fél 2-kor folytatta le a támadási versenyt és Lukács Zoltán dr ügyv. alelnök közel 3 órakor hirdette ki a verseny eredményét.

**Kismotorfecskendő-verseny:** 1. Kalocsa, 5 ponttal nyerte a vm. szövetség vándordíját, egy kismotorfecskendőt és a vm. szövetség ezüst serlegét, 2. Kiskunhalas, 6 ponttal nyerte a Phöbus rt. ezüst serlegét, 3. Kispest, 10 ponttal nyerte a Kender-Jutagvár ezüst serlegét.

**Mozdonyfecskendő-verseny:** 1. Pestújhely, 4 ponttal nyerte a vm. szövetség Agorasztó-vándordíját, egy motoros fecskendőt és Újpest város ezüst serlegét, 2. Pest-szentlőrinc, 12 ponttal nyerte a vm. szövetség ezüst serlegét, 3. Kecel, 13 ponttal nyerte a Mauthner-bőrgyár ezüst serlegét.

**Kocsifecskendő-verseny:** 1. Maglód, 5 ponttal nyerte az újpesti Wolffner-gyár vándordíját, egy mozdonyfecskendőt és a vm. szövetség ezüst serlegét, 2. Boldog, 5 ponttal nyerte Újpest város ezüst serlegét, 3. Zetmonostor, 6 ponttal nyerte a Leiner-gyár ezüst serlegét.

**Támadási verseny:** 1. Kecel, 4 ponttal nyerte a vm. szövetség ezüst serleg vándordíját és a káposztásmegyeri téglagyár ezüst serlegét.

**Összetett versenyben** Pest vármegye legjobb csapata címét Kiskunhalas 15 ponttal nyerte és vele a Mátray-cég selyemzászló vándordíját és a Hazai Biztosító ezüst serlegét.

A versenyen résztvevő csapatok mindegyike kapott tiszteletdíjat és nagyon sok tisztí és legénységi egyéni díjat osztottak ki az arra érdemet szerzett vezénylőknek, illetve szerelőszámoknak. Verseny után a csapatok az országzászlóhoz vonultak, ahol Lukács Zoltán dr üv. alelnök a pestvármegyei tűzoltóság tiszteletadását és fogadalmát tolmácsolva, babérkoszorút helyezett el. Délután négy óra felé járt az idő, amikor a versenybíróóság előtt díszmenetben elvonultak a derék munkát végzett verseny csapatok. A verseny rendezésének nehéz munkáját a vármegyei tűzrendészeti felügyelő irányítása mellett az újpesti hivatásos, önkéntes és gyári tűzoltóság tisztikara látta el mintaszerűen, de különösen Jarmatzky Jenő főparancsnok, Szabó István önk. parancsnok, Jónák Ernő hiv. tiszt, Vejsitzky János önk. szakaszparancsnok fáradságot nem ismervé dolgoztak. A Magyar Pamutipar rt. a verseny céljára díjmentesen ajánlotta fel sporttelepét, hangszóróját, valamint a versenyző csapatok és a versenybíróóság részére szükséges helyiségeket.

**Útleveleképek**  
2 darab rendelésnél  
**Műterem,**  
**Párlsi Nagy Áruház**

azonnal  
**48**  
fillér

Felelős szerkesztő: Lukács Zoltán dr

Felelős kiadó: Olty Antal



A TŰZRENDEZÉSETI KÖZLÖNY ÁLLANDÓ MELLÉKLETE

III. ÉVFOLYAM, 18. SZÁM

BUDAPEST, IV. BÁSTYA-UTCA 13

1937 SZEPTEMBER 15

ELŐFIZETÉSI ÁRA A TŰZRENDEZÉSETI KÖZLÖNNYEL EGYÜTT

ÉVI 12 PENGŐ

## A légitámadás nemcsak a várost, a falut is veszélyezteti\*

Írta: Papp I. Ottó

Légitámadás!

Ennek a vészjósló szónak a hallatára önkéntelenül is politikai, ipari, vagy katonai gócpont ellen intézett támadásra gondolunk. Az ország legnagyobb része: a vidék mentesül majd a jövő háborújának annyi borzalmat ígérő légitámadásaitól — gondolják legtöbben. A gyermekek és az idősek tehát háború esetén a falvak csöndjében és az elhagyatott tanyák mélyén találhatnak majd biztonságot — oda nem kerül hadirepülő.

Pedig a légitámadás a vidéket, a kisvárost és a tanyát is veszélyezteti!

Tegyük fel, hogy egy veszedelmes gyorsasággal meginduló bombázó repülőcsoport bizonyos meghatározott feladattal nagyváros, máskor egy ipartelep megtámadására indul. Mi történik akkor, ha a repülők célba érnek?

A repülőgépeket nyomban jelzi a megtámadott város figyelő és jelentő szolgálata. Azonnal megkezdik működésüket a légvédelmi ágyúk és géppágyúk, a légvédelmi könnyű és nehéz géppuskák. Egy-két repülőgépet eltávolítanak. A támadó repülőgépek tehát visszahúzódnak a bömbölő ágyúk és géppuskák tűzfalától. Vezetőjük kiadja a parancsot: Vissza! Ugyanekkor azonban már a levegőben vannak a megtámadott várost védő vadászrepülőgépek, amelyek a hazavezető utat elzárják. Az ellenséges támadó repülőgépek tehát most olyan csendes elhagyatott vidék fölé veszik útjukat, ahol nincsenek kitéve ágyú és géppuska tűznek, sem pedig szembekerülő repülőgépek támadásának.

A támadó repülőgépek hátukban az üldöző gépmadar-fergeteggel minél gyorsabban igyekeznek menekülni. A sok mázsányi nehéz bombarakomány a gépmadarakat a sebességben hátráltatja. Bombarakományától szabadulni igyekeznek ezért a támadó repülőgépek bombasúly nélkül a gép gyorsabb, fordulékonyabb lesz, magasabbra repülhet, kevesebb üzem-

anyagot fogyaszt. Bombáitól már csak azért is igyekezik szabadulni a támadó gép, mert azzal, ha lezuhan vagy ha rossz kényszerleszállást hajt végre, saját magát pusztítja el. Másrészt viszont igyekszik arra, hogy odahaza majd eredményről számolhasson be: ha nem is arról, hogy az iparközpontot elpusztította, legalább azt jelenti majd, hogy egy kisvárosban okozott váratlan támadása zürzavart, tüzet — sőt halált.

Milyen veszélyt jelent egy ilyen támadó repülőgép-csoport? Tegyük fel, hogy 21 repülőgépből álló kötelék támad. A repülőgépek mindegyike menekülésekor — mondjuk — tíz falura 100—100 gyujtóbombát dob. Ha minden negyedik bomba házat, istállót, szénakazlat talál, ez községenként már 25 találat. Ha csak minden negyedik okoz tüzet, az egyetlen kis faluban hat veszedelmes tüzesetet jelent egymástól messzeeső pontokon.

A vidéket váratlanul ért repülőgéptámadások esetén a gyujtóbombák a legveszélyesebbek. A robbanó bomba aránylag kevésbé hatásos kisebb helységek ellen, mert robbanásának lököereje aránylag kevesebb kárt okoz. A gáztámadás azonban már csak azért is nagy veszélyt jelent, mert zavart és pánikot okoz. A repülőgépekről alápermetezett mérgek pedig megfertőzhetik az egész vidék állatállományát, növényzetét, raktárait.

Számolni kell tehát nemcsak a nagyvárosok, hanem a kisebb települések ellen intézett repülőgéptámadásokkal is. A városok számára a falu neveli a hízó állatot és termeli a gabonát. Kétszeresen veszélyeztett tehát a kisváros és a falu.

Az országnak legnagyobb része: a vidék mindezeidig védtelenül áll légitámadásokkal szemben. A magyar városokban már igen előrehaladott fokot ér el a légvédelmi szervezkedés. A falun mindezeidig alig történt valami. Meg kell szervezni tehát a városokkal párhuzamosan a vidék légtámadásait is. A vidék légtámadásának megszervezése pedig elsősorban a falusi lakosság társadalmi kötelessége, amelyre reméljük a közeljövőben az alakulóban levő nagy önvédelmi szerv útján kerül sor.

\* A „Nemzeti Ujság“ közlése nyomán.

## A klórmész raktárklímája tűzrendészeti és légoltalmi szempontból

Írta: Aujeszky László dr. m. kir. osztálymeteorológus, egyetemi magántanár

(Folytatás)

### IV.

#### A klórmész, mint veszélyforrás

Az elmondottak szerint a klórmész nagy tömegekben és lépten-nyomon való légoltalmi használatából a következő két veszélyforrás alakul ki:

1. Robbanás és tüzeset lehetősége a klórmészből fejlődő oxigén következtében.
2. Tűzkeletkezés lehetősége a mustárgázzal erősen behintett terepnek klórmésszel való kezelése közben.

Nézzünk a szemébe ennek a két lehetőségnek.

A II. pontban említett oxigénképződés veszedelme természetesen olyankor is fennáll, ha a klórmész nedvességszívó sajátsága miatt sok vizet szívott magába. A víz jelenléte a veszedelmet egyáltalában nem csökkenti. Gyakorlatilag azonban legnagyobb az oxigénfejlődés veszedelme meleg raktárklímában, tehát ott, ahol a nedvességszívásra legtöbbször kevés alkalom van.

A klórmészből való oxigénképződés aránylag lassan történik és veszedelem forrásává csak két esetben lehet.

Az egyik, ha nagy klórmésztömegeket olyan raktárban halmozunk össze, ahol egyéb okból már úgyszólván nagyfokú tűzveszély áll fenn. Ilyen helyeken persze nem kívánatos, hogy szabad oxigént fejlesztő anyagok nagy mennyiségben pihenjenek.

A másik veszedelem, ha a klórmészt zárt tartályban helyezük el. Az oxigén gázalakban keletkezik és bizonyos idő múlva oly nagy nyomást fejt ki, hogy a tartályt feltétlenül szétrobbantja. Másrészt azonban a klórmésznek zárt tartályban való elhelyezése csaknem elkerülhetetlen, mert ha nyitva tartjuk, akkor a levegő páratartalma is hozzáfér, széndioxidja is hozzáfér és a klórmész mihamar értéktelenné válik.

Legjobb megoldás persze az lenne, ha a klórmészt egyáltalában nem raktároznók, hanem mindig a szükséghez képesti mennyiségű klórmészt gyártanánk magunknak. Ez a kívánság azonban veszedelmes volna és egyébként egészen megvalósíthatatlan. Veszedelmes azért, mert a háború idején az ország minden pontján azonnal és oly óriási mennyiségű klórmészfogyasztás válhat szükségessé, a minden biztonnal bekövetkező mustárgázos vagy legalább is mustárgázra gyanus támadások közömbösítésére, hogy megfelelő bőséges klórmész készletek idejekorán való szétosztása és elszállítása elől nem lehet kitérni. Megvalósíthatatlan pedig azért, mert háború esetén oly óriási klórmésztömegekre lesz szükség, amelyek azonnali pótlására gondolni sem lehet. Knipfer, a német légoltalmi mozgalmak egyik vezető egyénisége hivatalos minőségben azt a kijelentést tette, hogy Németország nem tud oly gyorsan klórmészt termelni, mint amilyen rohamosan háború idején a klórmésztömegeket elhasználni fogják. A német vegyészek az utolsó években lázasan dolgoztak a klórmész gyors tömeggyártásának tökéletesítésén.

A klórmész raktározása elől tehát kitérni nem lehet. Hogy a raktárklíma alkalmas megválasztásával és megfelelő tartályok szerkesztése útján hogyan lehet ezt a kérdést a megoldáshoz közelebb vinni, azt alább még érinteni fogjuk.

Áttérve a 2. alatti veszélyforrásra, attól kell tartanunk, hogy erőteljesebb mustárgázhintés alkalmával a klórmész túlságosan jól fogja gázpusztító munkáját elvégezni, annyira jól, hogy jelentékeny hőmennyiség fejlődik és lángok is felcsapnak.

Nyílt utakon, kőfalakon az ilyesmitől nincs mit félnünk. Már aggályosabb a palatetők külső felületének áthevülése. Leginkább aggasztó azonban, ha falépcsőket, fából épült raktárakat fognak mustárgáz ellen klórmésszel beszórni.

Meg kell azonban jegyeznünk, hogy gázoltalmi szempontból már egyedül az is nagy baj, ha a klórmésszel kezelt felület csak mérsékelten melegszik is fel. Ugyanis a hőhatás folytán a mustárgáz egy kis része még szétbomlás előtt elpárolog és ez a rész is elegendő szokott lenni ahhoz, hogy belélegzés útján súlyos mérgezéseket okozzon.

A haditechnikusok azt ajánlják, hogy a klórmészt nem tisztán, hanem 1:1 arányban (ana partes) földdel vagy homokkal keverve használjuk fel. A föld és a homok hozzáadásának egyedül az a célja, hogy a klórmész ne töményen, hanem hígítva hasson. Vizes klórmészpépet is ajánlanak, aminek például az lenne a módja, hogy a beszórandó területet először vízzel erősen megöntözzük. A magunk részéről a vízzel való előzetes öntözést nem tartjuk szerencsésnek, és pedig két okból. Egyrészt a légítámadás alkalmával a vízzel lehetőleg takarékoskodni kell (vízvezetékek megsérülésének lehetősége, gyújtóbombatámadások, valamint a klórmész használata után amugyis szükséges vizlocsolás miatt). Másrészt a még el nem pusztított mustárgáz öntözésekor a veszedelmes anyag mélyedésekbe, csatornába távozhat el, ahol hónapokon át lappangva marad, onnan bizonyos időjárási körülmények (hirtelen felmelegedés) alkalmával előjön és belélegzés útján rendkívül súlyos mérgezéseket okozhat. Ne felejtsük ugyanis, hogy a mustárgáz nemcsak a bőrünk számára méreg, hanem elpárolgása idején veszedelmes tödöméregként is működik.

A mondottak miatt a klórmésznek homokkal vagy földdel való keverését tartjuk helyes megoldásnak. Könnyen gyúló anyagok mustárgázellenes kezeléséhez talán célszerű lenne a hígítást 1:1 arányról 1:2 arányig fokozni. Ugyanez tűzvédelmi szempontból kényelmesebb helyeken, tűzveszedelmes raktárakban, mozgásban lévő vonatokon, automobilon, hajók fedélzetén is indokolt lehet.

Ezen a helyen említjük meg, hogy a klórmészt saját testünk mustárgázelleni oltalmazására is sikeresen lehet használni. Ha mustárgázcsepp vagy mustárgázra gyanus cseppecske hullott a bőrünkre, akkor a bajt még elháríthatjuk azzal, hogy néhány perccel belül klórmészt hintünk reá. Persze itt is megvan a lehetősége az égési sebek keletkezésének, azért bőrvédelmi célra sem szabad tömény klórmészt használni.

Rendszerint talkummal 50 százalékban kevert port, úgynevezett klórmészpuđert ajánlanak erre a célra.

Az elmondottakkal a klórmész és mustárgáz érintkezéséből származó tűzveszély kérdése elvben elintéztnek mondható. A klórmész értelmes használata esetén ezt a veszedelemet kiküszöbölhetjük. Csak arról kell gondoskodásnak történnie, hogy tömény klórmész ne kerüljön avatatlanok kezébe és a klórmészszórást csakis kellő tűzrendészeti ismeretekkel rendelkező egyének irányítására szabad bízni.

Nem ilyen egyszerű azonban a másik veszedelem kérdése, a klórmész raktározásáé, amelyet még közelebbről szemügyre kell vennünk.

## V.

### A klórmész raktározási problémája

Fentiek szerint a klórmész raktározása rendkívül nehéz kérdés, amelyet azonban okvetlenül meg kell oldani, mert kellő klórmészalkészletek felhalmozását légoltalmi okokból többé nem nélkülözhetjük.

A klórmész raktárklimájának kiválasztásánál a következő két nehézséggel kell megküzdennünk:

- a) hideg, nedves raktárklimában a klórmész nedvességet szív magába és elpusztul;
- b) meleg és napos raktárklimában a klórmész oxigént fejleszt, tűz- és robbanásveszélyessé válik.

Ezek a veszedelemek egymásnak ellentmondó követelményeket támasztanak a raktárklima tekintetében. Annyi bizonyos, hogy nagyobb klórmész-tömegeket nem szabad napos raktárakba tenni. De a napmentes raktáraknak legtöbbször nagy a százalékos páratartalmuk. Ilyen természetű áruk raktározásához a meteorológus szellős, légátjárta elhelyezést szokott ajánlani. Azonban a klórmész számára ez a megoldás sem jó, mert az élénkebb légjárás a száradást előmozdítja ugyan, de több széndioxidot hoz és ennek révén a klórmész bomlását ismét sietteti.

Hasonló ellentmondásokkal kerülünk szembe akkor is, ha arranézve kell nyilatkoznunk, hogy a klórmész-tartányok zártak vagy nyitottak legyenek-e. Ha a klórmész elzárjuk, akkor melegebb időjárásakor az oxigénrobbanás veszélyét idézzük fel. Ha a klórmész nyitva tároljuk, akkor a többi légköri behatás fog erősen érvényesülni.

Mindezeket mérlegelve, talán az alábbi megoldás vezetne célhoz.

Tegyük a klórmész-tartányokba, amelyek a külső levegő behatolásának ellenállnak, de a belső túlnyomásnak engednek. Belső nyomásra működésbe jövő biztosító szelepre volna itt szükség. Amennyiben ez túlságosan drága megoldás, akkor legalább olyan eldugaszolást kellene alkalmazni, amely elég jól zár, de a veszedelem arányú belső nyomásnövekedésnek meglehetősen könnyen enged.

Az ilyen tartályt nyugodtabban tehetnők magas-hőmérsékletű helyiségbe, amelynek százalékos páratartalma nem nagy. Légszűrők segítségével a helyiség páratartalmát és széndioxidtartalmát is le lehetne szorítani. Az ilyen helyiségben persze csak kevés embernek és csak rövid ideig volna szabad tartózkodnia, mert az emberek kilélegzéséből vízpára és széndioxid bőven kerül a levegőbe.

Természetes, hogy alkalmas klórmészraktár létesítése költségekbe kerül, de elvileg megvan a lehető-

ség arra, hogy a klórmészalkészletek felhalmozását ilyen úton lehetővé tegyük.

A klórmésznek szárazpadlózatú földalatti vagy félig földalatti helyiségekben, nedvességszigeteléssel ellátott alagsorokban és pincékben való raktározása annyiban előnyös, hogy télen itt nem kell túl alacsony hőmérséklettől és túl magas páratartalomtól félnünk. Nyáron a napsütés elől találunk itt oltalmat, de a százalékos páratartalom magas értékei igen kedvezőtlenek. A klórmésznek általában zárt helyen és az épületek alsóbb részeiben való elhelyezése azonban nemcsak a napsütés miatt kívánatos, hanem azért is, nehogy véletlenül egy mustárgázt tartalmazó bomba szétfreccsenése érje a klórmészalkészletet, ami persze súlyos tűzveszély keletkezését jelentené.

Az utóbb említett elvek kielégítése olyan helyeken is komolyabb költség nélkül történhetik, ahol a fentebb ajánlott tökéletesebb elhelyezés anyagi okokból nem valósítható meg.

A klórmész szerepét újabban olyan más vegyületekre igyekeznek ruházni, amelyek korlátlan ideig raktározhatók. Ezek azonban lényegesen drágább készítmények és szegény országokban aligha fogják a klórmész kiszorítani, illetve a klórmész használatához fűződő tűzrendészeti aggodalmakat tárgytalanná tenni.

## VI.

### Összefoglalás

Értekezésünkkel figyelmet igyekeztünk ébresztetni a klórmész ma még kevésbé közismert, de kétségtelenül fennálló tűzrendészeti és légoltalmi kérdései iránt. A szíves olvasó emlékezetébe szeretnők vésni a következőket:

1. A klórmészben a légvédelem szakemberei a légoltalom egyik legfontosabb anyagát, a rettegett mustárgáztámadások egyik értékes és mindenütt használható közömbösítő szerét látják.

2. Elkerülhetetlen, hogy háború esetén óriási klórmész-tömegeket halmozzunk fel és használjunk el.

3. A klórmész avatatlan módon való raktározása tűz- és robbanásveszélyt rejt magában, amely az anyag mai elterjedése mellett még nem nagyfokú, de háború esetén súlyossá fog válni.

4. A klórmész szállítása és raktározása abba a további nehézségbe ütközik, hogy ez az anyag a levegő vízpárájával és széndioxidjával való érintkezés folyamán fokozatosan elromlik és használhatatlanná válik.

5. Klórmész-tartányok napos helyiségekben vagy könnyen gyúló és robbanó anyagok szomszédságában egyáltalában nem szabad raktározni.

6. Nagyobb klórmész-tömegek huzamos raktározásához olyan különleges raktárklimát kell létesíteni, amelynek levegője mesterséges úton pára- és széndioxidmentessé tehető. Ha az oxigénrobbanást megfelelő tartályok útján ki tudjuk küszöbölni, akkor a raktár hőmérséklete magasabb is lehet.

7. Mustárgáz eltávolítása közben a tömény klórmész tüzet okozhat, miért is a haditechnikában szokásos homok- és földhoozákeveréshez kell folyamodnunk, gyúlékony és tűzveszedelemes környezetben fokozott gondtal kell eljárunk, a klórmész-hintést csak tűzrendészeti tekintetben kiképzett egyénekkal szabad végez-  
tetnünk.

# Légoltalmi híradó

**Légoltalmi tanfolyam Szentendrén.** A Pestvármegyei Tűzoltó-Szövetség továbbképző tűzoltótiszt tanfolyam keretében légoltalmi tanfolyamot rendezett Szentendrén. A tanfolyam záróvizsgálata augusztus hó 31-én folyt le, amikor is a tanfolyam hallgatói úgy elméleti, mint gyakorlati téren kiváló eredményt mutattak fel. A tanfolyam elsősorban azt a célt szolgálta, hogy a községi tűzoltóparancsnokok felvilágosítást nyerjenek a tűzoltósággal kapcsolatos légoltalmi teendőkről és munkákról, másodszorban hogy útbaigazítást kapjanak azokra a feladatokra vonatkozólag, amelyek a falu légoltalmának legegyszerűbb követelményeit tartalmazzák. A tanfolyamot a Pestvármegyei Tűzoltó-Szövetség, mint a múltban ezúttal is díjmentesen rendezte tagtestületei számára.

**A péceli tűzoltóversenyen** a Rákoscsabai Önk. Tűzoltótestület lég- és gázoltalmi osztaga szemléltetően mutatta be a tűzoltóság szerepét háború esetén. A nagy sikert aratott gyakorlatot Kricsfalusi László tűzoltótiszt vezette, míg a kiképzés Ajer András parancsnok szakavatott munkáját dicséri.

**Pest vármegye** legutóbb tartott törvényhatósági bizottsági közgyűlésen nagyobb összeget szavaztak meg a vármegye székházában létesítendő lég- és gázvédelmi óvóhelyek építésére. Az ősi vármegyei háza sok vihárt látott méteres falai és boltozatai megfelelő átalakítás után minden bizonnyal dacolni fognak az esetleges háború modern harc eszközeivel szemben is.

**A légitámadás** fenyegető rémét vetíti elének egyik képeslapban megjelent fénykép, mely a japánok által bombázva felgyújtott tiencsini városházát tökéletesen leégve mutatja be.

**Légvédelmi gyakorlat Berlinben.** Méreteiben és jelentőségeiben rendkívüli érdeklődésre tarthat számot az a nagy légvédelmi gyakorlat, amelynek színhelye szeptember hó 20—26 között Berlin lesz. A gyakorlat érdekessége az, hogy a legapróbb részletig ugyanúgy hajtják végre az intézkedéseket, mint komoly légitámadás esetén. Berlinben hat napon át nem lesz világítás, csak a teljesen lezárt és elfüggönyözött lakásokban és üzemi helyiségekben. Szinte elképzelhetetlen, hogy hat napig nemcsak a fényreklámok és kirakatok sötétednek el, hanem az egész utcai világítást is eloltják. A közlekedési eszközök, gépkocsik és villamosok fényszóróján legfeljebb nyole centiméter hosszú és másfél centiméter széles sávot szabad nyitva hagyni és ennek megfelelően csökkenteni kell a sebességet. A lakosságot saját érdekében figyelmeztetik, hogy a sötétség beállta után ne igen járjon az utcán. A kávéházak és éttermek csak csukott és elsötétített ablakok és ajtók mögött gyújthatnak világosságot. A lakosságnak a légiriadó alkalmával azonnal az óvóhelyekre kell mennie, a súlyos betegek, gyermekek és az ápolószemélyzet kivételével. A riadó-jelzésre minden járműnek meg kell állnia. A sofőrök,

villamoskálauzok és az utcákon levő járókelők is kötelesek azonnal az óvóhelyekre menni. E rendelkezések folytán a berlini légoltalmi gyakorlat a legnagyobb ilyen próba lesz, amelyet eddig Európában tartottak.

**Törökország fővárosában,** Ankarában fluorszulfon-savval ködösítési kísérleteket végeztek. A kísérletek igen jó eredménnyel végződtek az aránylag kedvezőtlen éghajlatú városban. Előzetes jóslások ellenére a ködben mozgó emberek semmiféle kellemetlenséget (köhögés, maróhatás) nem észleltek.

**Németországban** a gázvédő eszközök terén a németek először a gázálcot, most újabban pedig az oxigén (önmentő) készüléket is egységesítették. Ezentúl légoltalmi célokra is csak azt a típust szabad vásárolni, amit a hadsereg használ.

**Az angolok** London védelmére újabban dróthálóval kísérleteznek, amelyet állítólag negyedóra leforgása alatt lehet megfelelő magasságban kifeszíteni.

**Az amerikaiak** hasonló kérdéssel foglalkoznak, azonban kevésbé passzív, inkább aktív célzattal. A kérdés az, lehet-e saját repülőről leengedett acélhuzallal ellenséges gépet harcoképtelenné tenni. A huzal bármikor elvágható, nehogy a belegabalyodott ellenséges gép a saját gépet is lerántsa.

**Az oroszok** új légi fegyvernek, az ú. n. „Tüzeső“-nek bevezetését tűzték ki célul. A tüzeső anyaga állítólag foszfor, kénsav és benzin, melyet alacsonyan repülő gépről permetszerűleg bocsátanak alá. A ködszerűen lebegő keveréket még ismeretlen módon meggyújtják. Hatása nagyobb a gyújtóbombáénál.

**Svájcban** 1937 július hó 1-ig kellett a padlásterek lomtalanítását elvégezni. Erre az időre a lakók kioktatása, továbbá a házi légoltalmi szervek és padlásórségek megszervezése és kiképzése is megtörtént.

Genfben a népszövetségi palotában ismételtelen légoltalmi riadót és gyakorlatot tartottak.

**Svédországban** a közelmúltban alakult meg a polgári légoltalmi társaság. A társaság működését óriási propagandával kezdte meg, úgyhogy a légoltalom megszervezése máris nagy léptekkel halad előre. A parlament a kiadások fedezésére két és félmillió koronát szavazott meg, mely összegből 450.000 K a riasztó eszközök felállítására, 300.000 K az óvóhelyek létesítésére, 1.000.000 K gázálcok beszerzésére és 400.000 K a fontosabb épületek megerősítésére fordítottak. A társaság eredményes működésének biztosítására a kormány törvénytervezetet készít, melynek letárgyalása és jóváhagyása a közeljövőben várható.

**Csehországban** a légvédelmi és légoltalmi szervezet a belügyminiszter hatáskörébe tartozik. A légoltalmi szervezet négy, névszerint: szervezési, építészeti, orvosi és propaganda csoportra tagozódik. A súlypont a propaganda csoportra van helyezve, amely a legfontosabb célt, a lakosság körében a pánik keletkezésének megállítását van hivatva elérni.

Felelős szerkesztő: Lukács Zoltán dr

Felelős kiadó: Oltay Antal

**Csonka János gépgyára** gyártja a  
mindenhol bevált, tökéletes **tűzoltómotorokat!**

# PYROFUGA-BOMBA

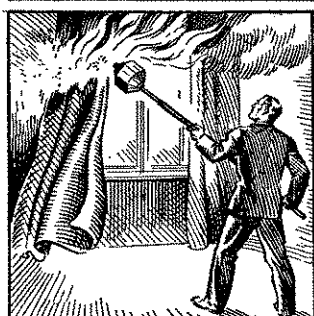
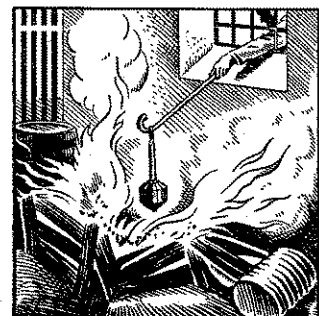
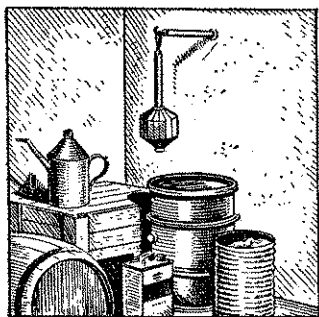

## TŰZOLTÓ KÉSZÜLÉK

olcsó • megbízható

PYROFUGA KFT. MÉRLEG-UTCA 3. TEL. 180-870

# Megjelent a KALLÓS JÁNOS-féle „GAZDASÁGI, PÉNZÜGYI ÉS TŐZSDEI KOMPASZ”

1937—1938. évi évfolyamának  
első része két kötetben

Tartalmazza: az összes budapesti, vidéki bankok és bankházak, budapesti és vidéki szövetkezetek, minisztériumok, a Tébe, a Budapesti Áru- és Értéktőzsde, Budapest székesfőváros és a vidéki városok stb. legújabb adatait. A közeljövőben megjelenő két kötettel együtt — amely az összes budapesti és vidéki ipari, kereskedelmi, biztosító stb. vállalatok legújabb adatait fogja tartalmazni — **négy kötetből fog állni a nagymérvben kibővített komplett kompasz**

Mind a négy kötet ára együtt 60 P

Megrendelhető a Pesti Tőzsde kiadó-  
hivatalában Budapest, VI, Anker-  
köz 2, I. 4. Telefon 122-096 és 121-386

ALAPÍTVÁ 1896

Mindenemű  
tűzoltófelszerelési cikkek  
raktárról kaphatók

## MÁTRAI ANTAL ÉS TÁRSA RT.

BUDAPEST, I, FEHÉRVÁRI-ÚT 98. — Központi iroda és gyári telefon: 269-307  
Gyárt: kézi és motorfejszkendőket, mindenféle létrákat, motollákat, vízfordó- és öntöző-lajtokat, szerkoosikat.

## KÖHLER ISTVÁN

BUDAPEST, X., KORPONAI-ÚTCA 21. SZÁM

### FECSKENDŐ-, SZIVATTYÚ- ÉS TŰZOLTÓFELSZERELÉSEK GYÁRA

GYÁRT: modern motoros, turbinás és dugattyús tűzoltó-  
fejszkendőket, tűzoltószereket, felszereléseket és  
szivattyútelepeket a tűzoltás és öntözés céljaira

## FELTEN ÉS GUILLEUME RT., BUDAPEST, I.

a budapesti hivatásos tűzoltóság szállítója

GYÁRT: BELÜI UMIZOTT TŰZOLTÓTÖMLŐT  
kivánt méreteken és nyomásig.

LEVÉLCÍM: BUDAPEST 113. POSTAFIÓK. TELEFON: 258-880



Hazai  
gyártmány!

## „Turán” tűzoltókészülékek

Tűzoltószerek

Tűz elleni impregnáló anyagok

FEKETE JÁNOS TŰZOLTÓSZEREK VÁLLALATA

Budapest, V, Vilmos császár-út 50

## Royal tűzoltókészülékek

por-, víz-, gáz- és haboltásra

### Morenc gáz-, por- és légzésvédők

Megbízható!  
Olcsó!  
Jó!

Gyártja: **Molnár Ferenc**

gáz- és tűzvédelmi szakvállalata

Telefon 122-920

BUDAPEST, VI, VÖRÖSMARTY-U. 64

**Pax szén-savas kézi tűzoltókészülékeket**  
**Pax poroltó tűzoltókészülékeket**  
**Autópax gázzal oltó tűzoltókészülékeket**  
**Elektropax nagyteljesítményű tűzoltó-**  
**készülékeket**, valamint a B. M. ren-  
delet szabványainak megfelelő **tűz-**  
**oltósági fémszerelvényeket** gyártja  
**HIRMANN FERENC fémárugyára**  
BUDAPEST, VII, CSÁNYI-U. 9. TEL. 146-049

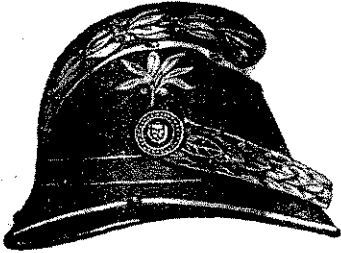

### Kőszegi Sisak- és Fémárugár

EISNER KAMILL, KŐSZEG  
Magyarország egyedüli

**sisakgyára.**

Mindenfajta  
**tűzoltósisakot**  
juttányosan szállít  
Javításokat is elfogad

A 180.000/1936. B. M. szár  
rendeletben előírt hordozha

## motoros fecskendőket vízhordó kocsikat

és kézi működtetésű, orszá-  
gos egységű

### szívó-nyomó fecskendőke

továbbá autófecskendők  
tűzoltószer automobilon  
tűzoltószivattyúval kombin  
öntözőautókat minden igény  
kielégítő szerkezettel, me-  
gízható és tartós kivitelben

„MAVAG“ gyártja!

Forgalomba hozza és ajá-  
lattal szolgál:

**Magyar Királyi Állami Vasgyár**

**Kereskedelmi Képviselete**

**Budapest, V, Vilmos császár-út**

**Telefon: 133-39**

## MINIMAX

a legjobb magyar gyártmányú kézi tűzoltókészülék. Nem has-  
lítható össze a különböző utánzatokkal. Felvilágosítással szolgál

**MAGYAR MINIMAX RT., BUDAPEST**  
GYÁR, IRODA: VI, RÓZSA-UTCA 85. TELEFONSZÁM: 123-

## CORVIN ÁRUHÁZ RT.

BUDAPEST VIII, BLAHA LUJZA-TÉR 1-

### Budakalászi Textilművek Klinger Henrik rt.

Budapest, V., Wekerle Sándor-utca 11.

Tűzoltósági cikkek gyártmányai:

nyers és rugyantázott kender-nyomótömlők a legmagasabb légkörnyomásig, ugró- és takarópony-  
vák, mentőtömlők, összecsapható és merev tűzivedrek, impregnált csővezetőkabátok és nadrágok,  
csíkos övszövetek, mosózubbon- és nadráganyagok. — Laktanyaberendezési tárgyak, u. m.:  
szalmazsákok, fejkendősek, törülközők, lepedők, stb.





# TÜZRENDÉSZETI KÖZLÖNY

MAGYAR ORSZÁGOS TŰZOLTÓ-SZÖVETSÉG HIVATALOS LAPJA

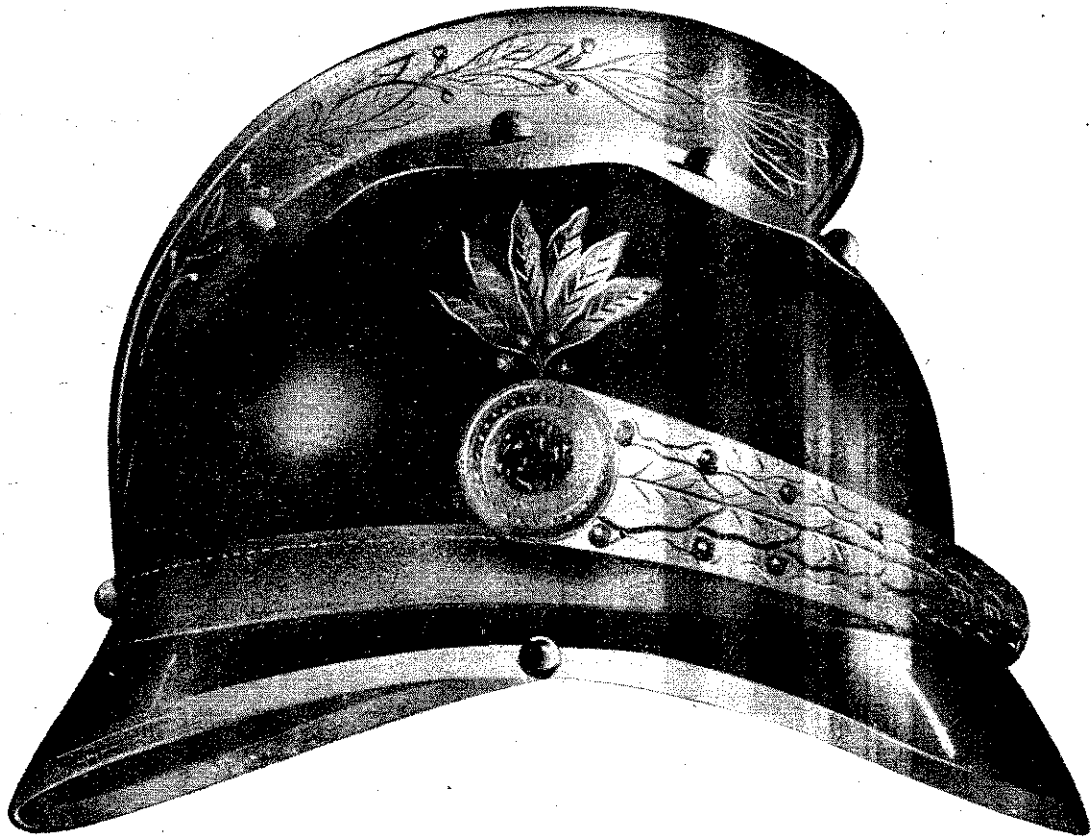

*Állandó melléklet: Polgári Lég- és Gázoltalom*

# Hivatalos hirdetések

## A Magyar Országos Tűzoltó-Szövetség kiadványai

### SZAKKÖNYVEK:

A „Tűzrendészet“ I., II., (I/II.), III., VII. . . . .	7.50 P
(Ezen füzetek egyenként is kaphatók).	
I. Erdély Ernő: A tűzoltóságok szervezése, felszerelése, szolgálata, ügykezelése . . . . .	1.— P
II. Vitéz Roncsik Jenő dr: Megelőző tűzrendészet, I. rész . . . . .	2.— P
Megelőző tűzrendészet, II. Alkalmazott rész . . . . .	2.— P
III. Erdély Ernő: A tűzoltás szabályai . . . . .	2.— P
VII. Köhler: A fecskendő és tartozékai és Erdély: A tűzoltószerek kipróbálása, gondozása és működési zavarai . . . . .	1.— P
Papp Ferenc: Tűzrendészeti közigazgatás kézikönyve, füzve . . . . .	20.— P
Kötve: . . . . .	22.— P
Teasdale Ottó: A tűz és robbanás veszélye . . . . .	10.— P

### SZABÁLYZATOK:

Tűzoltógyakorlati szabályzat . . . . .	2.— P
Gyakorlati szabályzat kivonata . . . . .	—30 P
Motoros fecskendők egységes gyakorlati szabályzata . . . . .	—50 P
Szolgálati szabályzat . . . . .	1.20 P
Új tűzoltóverseny-szabályzat . . . . .	—60 P
Egyenruházati és rangjelzési szabályzat, színes ábrákkal . . . . .	1.— P
Éremszabályzat . . . . .	—60 P

### BELÜGYMINISZTERI RENDELETEK:

Az új tűzrendészeti rendelet (kódex) tervezete . . . . .	1.— P
Rendelet-tervezet a tűzveszélyes és lobbanó folyadékok tartására, raktározására és szállítására . . . . .	—30 P

Fenti kiadványok tanfolyamok részére a tanfolyam-parancsnokság útján 50%-os kedvezménnyel rendelhetők meg.

### EGYÉB SZAKKÖNYVEK:

Erdély Ernő: Tűzesetek nyomozása . . . . .	1.50 P
Rehák Tamás: Motoros fecskendők és szerelők, füzve . . . . .	4.— P
Papp Ferenc: Külföldi tűzoltóságokról . . . . .	1.60 P

### KÖNYV:

Ortutay József: Néhai József főherceg élete . . . . .	3.— P
Markusovszky Béla: A Magyar Országos Tűzoltó-Szövetség története . . . . .	—50 P
Vitéz Roncsik J. dr: A Magyar Országos Tűzoltó-Szövetség 60 éves története . . . . .	5.— P

### NYOMTATVÁNYOK:

Járási tűzrendészeti felügyelő vizsgálati jegyzőkönyve darabonként . . . . .	—10 P
Fecskendő próbalap, motorfecskendő vizsgálatához darabonként . . . . .	—04 P
Fecskendő próbalap, kézfecskendő vizsgálatához darabonként . . . . .	—04 P
Díszokmányúrlap (Egyszerűbb 1.— P) . . . . .	2.— P
Osztályozási lap tűzoltóversenyekhez (darabonként) . . . . .	—02 P
Tűzoltóigazolványtok vászonburkolatban (darabonként) . . . . .	—40 P
Bőrburkolatban (darabonként) . . . . .	—80 P

### SZOLGÁLATI ÉRMEK:

V. éves 2.—, X. éves 3.—, XV. éves 6.—, XX. éves 7.—, XXV. éves 11.—, XXX. éves 12.—, XXXV. éves 15.—, XL. éves 16.— P.

Éremszalag —30, igazolványlap —30 P.

Királyi díszérem kicsinyített mása . . . . . —30 P

Az érmek ára és a tagdíjhátralék, a szabályszerű névkimutatással a 23.297. számú postacsekk útján előre küldendő be.

A felsorolt könyvek, nyomtatványok és érmék megrendelhetők

a MAGYAR ORSZÁGOS TŰZOLTÓ-SZÖVETSÉG irodájában, Budapest, IV, Bástya-u. 13.



## Magyar Kender-, Len- és Jutáipar Rt.

Budapest, V, Wekerle Sándor-u. 8

Tűzoltóság részére Szegeden a következő cikkek gyártja:

**Kendertömlőt**  
minden méretben 30 atm. nyomásig  
**Vászonvedret**  
**Takaró- és ugróponyvát**  
**Vízmentes csővezető kabátot**  
**Tűzoltó ruhaanyagot**

**LAKTANYÁK RÉSZÉRE:**  
**Lepedőt**  
**Szalmaszákot**  
**Törülközőt**  
**Vánkoszuwatot**

Kivánságra szívesen szolgál megmintázott árajánlattal

**Csonka János gépgyára** gyártja a

mindenhol bevált, tökéletes **tűzoltómotorokat!**



# TÜZRENDÉSZETI KÖZLÖNY

**POLGÁRI LÉG- ÉS GÁZOLTALOM****A MAGYAR ORSZÁGOS TŰZOLTÓ-SZÖVETSÉG HIVATALOS LAPJA**

Megjelenik minden hó 1-én és 15-én

Az előfizetési és hirdetési díjakat a Magy. Orsz. Tűzoltó-Szövetség 23.297. számú csekk számlájára lehet beküldeni. Csekkürlap minden postahivatalban kapható

A Magyar Országos Tűzoltó-Szövetség, szerkesztőség és kiadóhivatal:

BUDAPEST, IV, BÁSTYA-UTCA 13

Telefon: \*184-975, 184-976

Előfizetési ára egész évre 12 pengő

a Polgári Lég- és Gázoltalom című melléklettel együtt. — A szerkesztőség címére küldött szakeikkeket, ha közlésre alkalmasak, díjazzuk

Ajánlva a m. kir. belügyminiszter úr 107.641—1937. B. M. sz. rendeletével („Belügyi Közlöny“ 1937. évi 6. sz.) a vármegyék, városok és községek számára

**TŰZOLTÓTESTÜLETEK A LAPOT TAGDÍJ FEJÉBEN KAPJÁK**

## A tűzoltóság a székesfőváros jövő évi költségvetésében

A székesfőváros a jövő évben új kerületi tűzország felállításával fejleszti a tűzoltóságot. Régi kívánság, hogy a XIV. kerületben, a Rákosvárosban, külön tűzország legyen. Ezt a városrészt a vasúti sorompó ugyanis egészen elkülöníti a város többi részétől, úgy-hogy ha a vasúti sorompót leeresztik, akkor csak hosszas várakozás és késedelem után lehet a főváros belső részéből Rákosvárosba, vagy onnan a fővárosba jutni.

Tűzbiztonsági szempontból azért nagyon fontos, hogy a XIV. kerületben külön tűzország legyen. Ez a terv most valóra válik. Szendy Károly polgármester 160.000 pengőt irányzott elő erre a célra a főváros 1938. évi költségvetésében. Az új tűzország felállítására így most már biztosítva van.

A tűzoltóság kiadásai a főváros jövő évi költségvetésében egyébként is emelkednek. Új állásokat szerveztek és így a személyi kiadás több mint az előző esztendőben. A dologi kiadások főképpen a gépkocsik szaporítása folytán emelkednek. Több benzin kell, ami drágább lett. Felszerelésre és ruházatra is többet fog-nak a jövő évben fordítani.

A tűzoltóság költségvetésében irányozták elő a légtalmi kiadásokat. Erre a célra ezúttal van először jelentősebb tétel a főváros büdzséjében. Eddig ilyen címen 30.000 pengő volt az előirányzat, most pedig 250.000 pengőt irányoztak elő. Ez az összeg természetesen távol áll a valódi szükséglettől, amelynek végösszegét azonban az illetékes hatóságok még nem állapították meg véglegesen. Azért nem is irányoztak elő nagyobb összeget. A tervek szerint 2.6 millió pengőt

kívánnak a fővárostól légtalmi célokra, aminek a fődözetéről majd a költségvetésen kívül kell gondoskodni, hogyha ennek szüksége a jövő évben fel fog merülni.

A tűzoltóság kiadásai 2,836.340 pengőt tesznek ki a székesfőváros 1938. évi költségvetésében.

Rendes kiadások és rendkívüli kiadásokról szól az előirányzat. Személyi kiadásokra 1,812.310 pengőt irányoztak elő. A növekedés a jövőévben 27.752 pengő.

Ruházat és felszerelés 102.178 pengő, 29.418-al több, mint az idén.

Épületfenntartás 27.940 P.

Fűtés, világítás, vízfogyasztás 81.830 P.

Gépkocsik szükséglete 75.900 P, 21.900 pengővel több mint az idén!

Tűzoltószerek pótlása és karbantartása 154.550 P.

Hozzájárulás a Budapesti Önkéntes Tűzoltótestület fenntartásához, 2000 P.

Különféltre 74.840 pengőt, vagyis 28.400 pengővel kevesebbet irányoztak elő, mint az idén.

Ezek a fontosabb kiadási tételek.

A bevételek rovatában a térítés 60.730 pengő. Ugyancsak a bevételek között szerepel tűzoltói kirendeltségeikért az Operától 11.240, a Nemzeti Színháztól 11.240, továbbá az óbudai gázgyártól 11.350 pengő. A mérleg szerint tehát a székesfőváros a jövő évben kétmillióhét-százhetvennégyezer pengőt költ a tűzoltóság fenntartására és ennek a fontos intézménynek a fejlesztésére.

# Kossuth Lajos szabályrendelete

Kevesen tudják, hogy a nagynevű és sokoldalú politikusunk, Kossuth Lajos tűzrendszettel is foglalkozott. Sátoraljaújhely az a város, mely dicsekedhet avval, hogy tűzrendészetének megalapítása Kossuth nevéhez fűződik, aki az 1820-as esztendőben mint ügyvéd, ott kezdte meg pályafutását.

Abban az időben a város tűzvédelme aggasztóan elhanyagolt állapotban volt mindaddig, míg a fiatal, alig 25 éves Kossuth Lajos felismerve a damokles kardjaként a lakosság feje felett lebegő veszélyt, talán éppen megelőzve egy gyöngyösi méretű tűzkatasztrófát — avatott kézzel meg nem szervezte a város első rendszeres tűzoltóságát és megírva „A tűz oltására szükséges rendelkezésekről” című szabályrendeletét, le nem tette Sátoraljaújhely megelőző tűzrendészetének alapkövét.

A tűzoltóság 1827. évben alakult meg, létszáma az akkori cca 6000 lelket számláló városban 976 személy volt.

A szabályrendelet — melyet Zemplén vármegye levéltárában őriznek — szövege szószerint a következő:

## *Jegyzések a tűz oltására szükséges rendelkezésekről.*

1-ször. Mindeneknek előtte ásattasson ki a Barát szeren az a kut, mellynek helye a Piaristák Klastroma mellett már a mult esztendőben megnézetett és jóvá hagyott.

2-ször. Annakutánna ásattasson Mélt. Sztáray Alberth ő nsága Háza mellett azon a Helyen ahova elrendeltetett a második kut, ha ebbe az esztendőbe nem lehetne, a jövőbe.

3-ször. Ezen két kutakra terjedő költség vettessen ki az illető Barátszeresi Utcáknak Lakosaira proportió szerént.

4-ször. Az elől említett kutakra való felvigyázás és annak elkészíttetése Druzsák István Urra, az Inncassó és fizetése az szükséges mesterembereknek pedig Szüts Mihály Urra bizattatik, az kivetést a város Tanátsa tévén meg.

5-ször. Laszkó István előtt való Utzabeli kut keríttessen körül mennél előbb az Utzabeliek által és költségén, ennek a végrehajtása a város Birájára bizattatik.

## *A tűzoltásra nézve.*

6-ször. Minden lakos gyuladás alkalmatosságával a kapujába égő lámpással álljon ki ha a Tűz éjszaka történik, éppen a Tűz megszünéséig.

7-szer. A Bodnárok, Vargák, Timárok, Csizmadiák és az ollyatán zsidók, kiknek Kereskedő Boltjaik nincsenek, vízzel tele kupával tartoznak a Tűz helyén megjelenni.

8-ször. A Boltos Kereskedők, kersztények és zsidók, ha marhátlanok volnának, Ponyvákkel jelenjenek meg, olly véggel, hogy a Ponyvák megvizesíttetvén, az épület tetejére felhuzattassanak.

9-szer. Az ollyan zsidók pedig, kiknek Lovaik vagy-nak, vízzel teli Hordókkal tartoznak a Tűznél megjelenni.

10-szer. A Kovácsok, Lakatosok és KerékJártók vas-horgokkal.

11-szer. Ácsok és Molnárok fejszéekkel.

12-szer. Kömivesek, Szücsök és Mészárosok a Tűz oltásra hozzájuk rendeltetvén az elébbeniekhez.

13-ször. A Szabók és Gombkötők éz égő Házból az Házi Butorokat fogják kihordani, azoknak gondját viselni és minden kárról felelni.

14-szer. A Gubások, Kalaposok, Festők és Kötél-verők az ponyvák terítésére és alól felül 6-ik Ház meg-mentésére, védelmezésére.

15-ször. Minden lakós akinek vonó marhája vagyon vizes szekérrel köteles a Tűznél megjelenni.

16-ször. A Kéményseprő minden Legényeivel tartozik a Tűznél Láptókkal együtt jelen lenni.

17-szer. Az Asztalosok, Üvegesek, Bádogosok, Könyv-kötők, Szappanosok, Gyertyamártók, Puskamivesek, Esz-tergályosok, Mézeskalácsosok, Orások, Gürtler, Ötvös, Szatlerok, Rézművesek és Semlyesütők az Tűzhöz vízi-puskával, melyeket a magok költségén tartoznak magok-nak szerezni, — tartoznak megjelenni.

18-ször. A Kapások, kivéve azt a Tizedet, ahol a Tűz kiütné magát, minden tizedből 5—5 ember, a víz-hordó sze-kerekhez rendeltessen és hajtasson a Tizedek által kiknek ezen kívül az a kötelességük is fog lenni hogy a Tűznél az illető felvigyázók alatt, vártán fognak lenni az Tizedesek-keel együtt mindaddig, míg onnan a felvigyázó Tanátsbeli Ur által haza nem bocsájtatnak.

19-szer. Az Csizmadia, Szabó, Timár és Varga, Asz-talos, Ács és Molnár, Kömives, Gubás, Bodnár, Szücs Céhek egy-egy bélyeges lábtót tartsanak és azokat két-két mesterember által az Tűz helyre vitessék, a láptó annál tartasson, akit annak vitelére a Céh kirendel.

20-ször. A Suszterek a Vizi Puskák mellé rendeltet-nek huzásra, Kaffka József Ur pedig annak tsóigazgatá-sára.

21-szer. A csizmadia 1, az Asztalos 1, a Keresztény Kereskedők 1, a Szabók 1, a Sidóság közönségesen 2, a Var-gák és Timárok 1, kisebb, két ember által vihető Vizi Puskákat tartoznak szerezni és tartani a Czéh költségén mennél előbb.

22-ször. Minden Czéhmester, vagy aki annak helyébe ki fog rendeltetni, a Tűznél az illető mesteremberekkel tartozik megjelenni, büntetés terhe alatt.

## *A büntetésre nézve.*

23-ször. A Czéhbeli mesteremberek, ha a Tűznél az előadott mód szerént meg nem jelennének, 5—5 R. forin-tokra büntessenek, melynek Inccassatiója az illető Czéh-mesterekre, Bevétele pedig contra uittantia mellett Ns. Szent-Györgyi Sámuel Urra bizattatik.

24-szer. A Tűz oltás körül munkálkodó Mesterembe-rek és Lakatosok alárendelésekre Tettes Járásbeli Fő Szolga Biró Ur által Balásházy Tamás Marsalkó József Urak kéressenek meg, aminthogy ebbeli Hivatallyokat a Köz és Város javáért fel is vállalták, akik is megesmer-tessenek az Tűznél, Lóháton fognak megjelenni, — mellyet másnak kívülük tenni szabad nem lészen.

25-ször. Minden Lakós láptót és kapitányvizet tartson büntetés terhe alatt a Háznál.

Eddig szólnak a rendelkezések.

A legérdekesebb az, hogy a rendelet előre megszabja minden férfilakos tevékenységét, sőt működési helyét, evvel elejét véve az időrabló és zavart keltő intézkedések-nek a tűz színhelyén, megkönnyítve a vezető munkáját is. Hogy a beosztás nem név-, hanem foglalkozás szerént határozza meg a működő csoportok tagjait és kötelessé-geit, salamoni bölcsességre vall, mert nyilván tartás nélkül és a nélkül, hogy valaki tévedés folytán kimaradhatna, a személyszerinti sorolás sorolás nehézségeit teljesen ki-küszöböli.

Nem volna hasznosítható ez a rendszer a mai mo-dern, agyonadminisztrált világban, amikor a dolgozó, polgári lakosság tagjaira ép úgy szükség lehet egy légi-támadásnál, mint hajdan, hivatásos tűzoltóságok nélkül egy-egy tüzesetnél?

sz. Németh Gyula

# Balesetek a tűzoltói gázálarcokkal

Védelmet nyújtanak-e a gázálarcok a tűzoltónak és mily mértékig?

Írta: *Rehák Tamás* tűzoltóparancsnok

A *tűzoltóságok* — legalább is a nagyobb városok tűzoltóságainak — *gázálarcokkal való felszerelése* már részben meg is történt, vagy *folyamatban* van és a közeljövőben végre lesz hajtván.

Tudjuk ugyanis, hogy a *polgári légoltalom* korszerű kiépítése a tűzoltóságok megfelelő felszerelése és ennek keretében a tűzoltók egyéni gázvédő eszközökkel: *gázálarcokkal* való ellátása nélkül elképzelhetetlen. A légoltalmi *cselekvő* szervek, csapatok tagjai között a tűzoltóságnak elsősorban kell felkészülve lenni arra, hogy *tűzoltó, mentő* gázvédelmi munkáját *harcgázokkal fertőzött terepen* is végezhesse. A polgári légoltalom megszervezésére kiadott „*Légoltalmi Utasítás*” értelmében — mint tudjuk — a tűzoltóság feladata saját személyzetének tűzoltói és ott, ahol a tűzoltóság a mentői szolgálatot is ellátja, a *mentői*, úgyszintén mint újabb és különleges feladat, a *gázvédelmi* (gázfelderítő és gázmentesítő segédcsoport, osztály) *kiképzése*.

Az egyéni gázálarccal felszerelt tűzoltónak tehát tisztában kell lenni azzal, hogy *tűzoltói álarc* mily védelmet képes nyújtani nemcsak a *harcgázok* ellen, amire elsősorban szolgál, hanem a *tűzoltásközben* őt fenyegető egyéb *ártalmas anyagok*, mint *füst, por, gőzök, gázok* ellen is.

Helyénvalónak tartom ezt a kérdést felvetni, mert a *gázálarcok* — legyenek azok az úgynevezett *tűzoltóálarcok* is, amint az előállító gyár forgalomba hozza — *helytelen használatából könnyebb, súlyosabb balesetek származhatnak* — és sajnos, származnak is — és ez okból a *kiképző tűzoltótisztre*, valamint a *vész helyén vezénylőre* súlyos felelősség hárulhat.

A tűzoltói gázálarcokat előállító hazai gyárunk nyomtatott ismertetőjében a tűzoltói gázálarcokra a következőket mondja:

„A *33 M (1933 mintájú) tűzoltóálarc*, mely áll: *álarc, összekötő tömlő, légtisztítóból és hordszíjazatból, védelmet nyújt a tüzeseteknél, valamint a légi gáztámadásnál előforduló gázok és füstök ellen (szén-oxid kivételével), viselése nem terhes, a munkaképességet csekély mértékben zavarja*”.

Sehol sincs azonban leszögezve az, hogy a gázálarc által a tüzeseteknél nyújtott védelem mily mértékű és főként, hogy mire kell ügyelni az álarcok használatánál esetleges balesetek elkerülése végett. Ezt a hiányt volna hivatva pótolni ez a rövidre fogott tanulmány.

A világháború után nagyobb készlet háborús katonai *gázálarc* maradt vissza, amelyet a németek olcsó áron értékesítettek, főként *ipari védőálarc* céllal. Ekkor merült fel a gondolat, hogy ezek a katonai célra szerkesztett álarcok az ipari gázvédelmen kívül esetleg *tűzoltói célra is használhatók* volnának. A német példa alapján éppen e sorok írója volt az, aki a háború és forradalmak után szunnyadó közönyt első ízben megtörő és *Papp Ferenc* tűzoltófőparancs-

nak szerkesztésében megjelent „*A Tűzoltó*” című szaklap 1922. évi januári számában „*Katonai gázmaszkák használata a tűzoltói szolgálatban*” cím alatt megjelent közleményében sürgette és javaslatot tett a MOTSz-nek hazai kísérletek bevezetésére. Ugyanekkor a szegedi hivatásos tűzoltóság keretében az első kísérletek meg is történtek.

Jóllehet, már a háborút megelőző időkben el voltak látva a nagyobb tűzoltóságok füst és mérgeggázok ellen védő felszereléssel (Stude, König stb. féle frisslevegős készülékek, oxigénes készülékek), mégis ezeket csak akkor használták, ha ez már elkerülhetetlen volt. A tűzoltók sem szívesen vették magukra, nem annyira a használatukkal járó és elkerülhetetlen kényelmetlenség és technikai okok miatt, hanem inkább lélektani okokból és *tűzoltói bravúr* okából... Akkoriban ugyanis az volt a nézet, hogy a *tűzoltónak állani kell a füstöt* és ezt a készséget a kiképzés során igyekeztek is fejleszteni. Legyünk őszinték, bizony ez a fenyegettség nem egyszer járt könnyebb súlyosabb füstmérgezéssel, rosszulléttel. Az is igaz, hogy látványnak sem valami gusztusos dolog volt a fojtó füstöt és gázokat nyelt tűzoltó, amikor megfelelő váltással a szabadba került magát kifújni, vagy akarva, nem akarva, kitámolygott a friss levegőre... Sajnos, a tűzoltó legnehezebben leküzdhető és alattomos ellensége, a *füst*, nem egyszer erősebbnek bizonyult... De hát ezt akkor úgy tekintettük, mint a tűzoltói foglalkozás elkerülhetetlen velejáróját... Azt is meg kell mondanom őszintén, hogy bármennyire egyszerű és kéznél levő védőeszköz — legalább is bizonyos mértékig — a *szájszivacs, nedves zsebkendő*, 17 éves tűzoltói multamban alig emlékszem 2—3 esetre, hogy a tűzoltók tényleg igénybe is vették volna...

Kétségtelen, hogy már a világháborús katonai álarc, illetve annak szűrőbetéte is nyújtott némi védelmet a tűzoltó egészségét veszélyeztető és a zárt tüzeknél kisebb-nagyobb mértékben mindig jelenlévő füstgázok ellen.

Csakhamar bebizonyult, hogy a háborús szűrőbetétek által nyújtott védelem — főként a füst és a levegőben lebegő szilárd anyagok ellen — elégtelen. A füst érdemleges megkötése csak akkor sikerült, amikor a szűrőbetét *aktív szén- és diatomitdara* (kova-földszemcsék, különböző vegyi anyagokkal itatva) *védőrétege* egy harmadik réteggel lett kiegészítve. A korszerű gáz- és tűzoltói gázálarcoknál ezt az anyagot zsírtalanított *pamutrétégben*, a legújabb magyar gyártmányú szűrőknél pedig — a magyar szabadalmat képező — *pehelytollban* találták meg. Ezeknek a *sűrű rostjai fogják fel és kötik meg mechanikailag a füst- és porrészecskéket*. A mai korszerű szűrőbetétek és szűrődobozok úgy nálunk, mint külföldön ezzel a hármassal védőréteggel készülnek.

A korszerű gázálarc, egyben tűzoltói álarc szűrőrétegének bővebb megbeszélésére külön cikkben szándékozok kitérni.

A legfontosabb, amit a gázálarcoknak akár a légoitalom, akár a tűzoltói szolgálat keretében való használatánál tudnunk kell:

*a szűrőbetétes álarcokat csak akkor lehet és szabad használni, ha a belégzett levegőben még elegendő mennyiségű oxigén is van!*

A szűrőbetétes álarc ugyanis — ellentétben az oxigénes légzőkészülékkel, vagy önművel — a tápláló oxigént nem maga szolgáltatja, hanem csak a levegőben elkeveredett ártalmas füstöt, gőzt, gázt szűri ki, míg a tiszta levegőt átengedi. Ennélfogva tömény gáz elleni védelemre semmiesetre sem alkalmas, levegővel keveredett felhígult ártalmas gáz ellen is csak bizonyos mértékig. (Kb. két százaléknál kisebb ártalmas mérgező gáztöménységig. Világháborús tapasztalat szerint szabadban, terepen kb. egy ezredrésznél nagyobb töménységgel nem igen kell számolni.)

Logikus az is, hogy minél töményebb az ártalmas gáz- és levegőkeverék, a szűrő annál hamarabb merül ki. Másrészt a szűrő megkötőképessége függ attól is, hogy mennyi ideig használtuk a szűrőt. Ertelhető tehát, hogy a szűrő védőképességének tartamát határozott időben megadni nem lehet.

Tudnunk kell azt is, hogy a mai korszerű — háromréteges — gázálarcszűrők a jelenleg ismert összes gázarcok ellen megfelelő védelmet nyújtanak! Védelmet nyújt a szűrőbetét a mustárgáz gőzei ellen is, amely belélegezve súlyos mérgezést okoz. (A mustárgáz csepphetása ellen természetesen csak a gázvédő ruházat nyújt védelmet!) A katonai gázálarcok szűrőbetétje lényegében azonos a tűzoltói célra használt betétekkel. A tűzoltói betétek (német jelzésük „F” — Feuerwehr —, magyar jelzésük „T”) tehát nemcsak tűzoltási célra, de a harcászati gázok ellen is egyaránt és ugyanúgy használhatók, mint a katonai álarcok betétje.

Amikor azt mondtuk, hogy a mai korszerű gázálarcok, helyesebben szűrőbetétek a harcászati gázok ellen megfelelő védelmet nyújtanak, „megfelelő védelem” alatt azt kell értenünk, hogy a háborús tapasztalatok és a háború utáni kísérletek szerint a gyakorlatban, a terepen, a szabadban oly gázzal, amely a szűrőréteg megkötő képességét túlhaladja, illetve amely töménység mellett már elegendő tiszta levegőt — oxigént — nem kapunk, aligha kell számolni.

Tudnunk kell továbbmenőleg azt is, hogy a szűrőbetétek egyedül a szénmonoxid (CO) ellen nem védenek, illetve ez az egyetlen gáz, helyesebben ártalmas gáz, amely a szűrőbetétet háborítatlanul áthalad, amelyet a hármasszűrőréteg megkötni nem tud. Hosszas kísérletek után azonban sikerült előállítani olyan szűrőbetétet, amely a CO gázt is megkötö, ártalmatlanná teszi. Ezeknek a lényege az, hogy a CO gázt oxidálja és szénsavvá — CO<sub>2</sub>-vé — alakítja át, amely már ártalmatlan. Ezek a különleges CO szűrők. Hogy mily módon történik a CO megkötése, illetve milyen ezeknek a szűrőknek a rétegzése, erre itt nem térek ki.

Mielőtt azt a kérdést tennénk közelebbi vizsgálódásunk tárgyává, hogy a mai korszerű, szabványos — tehát CO ellen nem védő — gázálarcok mily mértékű védelmet nyújtanak a tűzoltónak a tűzoltásnál, az elmondottakon kívül figyelembe kell vennünk a következőket is.

Az atmoszférikus levegő 79 százalék nitrogénből (N) és 21 százalék oxigénből (O) áll. A gázálarcok szűrőbetétje csak akkor nyújt védelmet, ha a megszürendő fertőzött levegőben az oxigéntartalom legalább 15 százalék. (CO szűrőnél legalább 17 százalék oxigénre van szükség.)

A levegőben nitrogénen és oxigénen kívül mindig van — egyéb más, gyakorlati szempontból elhanyagolható és jelentéktelen mennyiségű gáznemű anyagokon kívül — szén-sav, CO<sub>2</sub> is. (A levegő átlagos összetétele: 20.96 százalék oxigén, 78.07 százalék nitrogén, 0.94 százalék argon, 0.03 százalék szén-sav, azonkívül nemesgázok — Helium, Neon, Krypton, Xenon —, amelyek a nitrogénhez számítanak és több-kevesebb vízpára. A nitrogén ugyanaz mint a táplálékban a masz-szív anyag, az oxigén a kalorikus szempontból fontos anyag, a nemesgázok a vitaminok. A levegő szén-sav-tartalma átlag kb. 0.03 százalék. A szobalevegő 2—4-szer ennyit tartalmaz. A kilégzett levegőben 4—5 százalék a szén-sav. Ha a levegőben a szén-sav egyszázaléknál, már nehezebben lélegzünk. Három százaléknál még különösebb ártalmat nem érzünk, négy százaléknál azonban már mérgezési tünetek lépnek fel (mint fejfájás, szédülés, fülzúgás). Nyolc-kilenc százaléknál gyors eszméletlenség, kihagyásos légzés, majd halál következik be. Hús-harminc százaléknál természetesen pár másodperc alatt beáll a halál. Zárt szobában a levegő annyira megromolhat, hogy a szén-sav-tartalom a négy százalékot is eléri. Érdekes, hogy újabban olyan helyeken, ahol villanyvilágítás nincs, mindinkább tért hódító szép fehér fényvel égő izzóharisnyás petróleumgáz-lámpák, amelyek maguk is jelentős oxigénfogyasztók, a levegő megromlását jelzik azért, hogy fényük egészen elhalványodik. Ezt a jelenséget lehet tapasztalni rosszul szellőzött tánchelyiségekben.

Ha a levegőben 0.03—0.05 százalék CO van, jelent keznek a mérgezési tünetek. 0.1—0.2 százalék szén-monoxid súlyos mérgezést okoz, 0.3—0.4 százalék pedig halálos kimenetelű lehet. Érdekes egyébként, hogy az emberek különböző érzékenységek a CO-val szemben.

Tudjuk, hogy az égésnél szén-sav, a tökéletlen égésnél szén-monoxid — szén-gáz — keletkezik.

Az nem is lehet vitás, azt minden tűzoltó tudja, hogy zárt tüzeknél, ahol levegőutánpótlás nincs, vagy elégtelen, számolni kell azzal, hogy a helyiségben a levegő szén-sav- és szén-gáztartalma (CO<sub>2</sub> és CO) annyira megnövekedhetik, amely meghaladja azt a mértéket, ameddig a szűrőbetét még egyáltalán, vagy viszonylagos védelmet nyújt.

Sajnos, a legnagyobb nehézség abban van, hogy megbízható és határozott támpontunk nincs annak megítélésére, hogy az adott esetben megengedhető-e a szűrőbetétes gázálarc használata. Gyakorlott tűzoltó tiszt is csak hozzávetőlegesen ítélni meg a helyzetet. Hiszen laboratóriumi vizsgálatra a helyszínen nem csak idő nincs, de az kivihetetlen is.

A kopenhágai tűzoltóság egy az 1935. évben történt tetőtűzesetnél „F” betétes tűzoltói gázálarcokat használt az oltásnál. Két tűzoltó oltásközben az álarc dacára is rosszul lett. A tűzoltóság levegőpróbát vet a tetőalatti füstgázos levegőből. A megtartott laboratóriumi vizsgálat a következő meglepő eredménnyel járt: oxigén 4 százalék (!), szén-sav 13.6 százalék (!)

szénmonoxid 4.5 százalék (!), nitrogén 73.2 százalék, metán 2.8 százalék, hidrogén 1.6 százalék, nehéz szénhidrogének 0.3 százalék.

A G. Danielsen okl. mérnök, kopenhágai tűzoltó-tiszt által megejtett vizsgálat eredménye annál érdekesebb és tanulságosabb, mert egyes német szakértők szerint alig van valószínűsége annak, hogy zárt tüzeknél az egészségre ártalmas mennyiségű oly égési gázok keletkezzenek, amelyek ellen a mai szabványos — nem CO — gázálarok nem védenek.

Rumpf német tűzoltótiszt és Langbeck kutató egyenlő a következő értékeket állapította meg zárt helyen történő tüzesetekre vonatkozó kísérleteiben:

*Rumpf szerint:* oxigén 17.5—20.8 százalék, szén-sav 0.0—2.2 százalék, CO 0.03—0.27 százalék.

*Langbeck szerint:* oxigén 18.3—10.0 százalék, szén-sav 1.2—2.0 százalék, CO 0.25—0.3 százalék.

Wollin szerint (Die Gasmáske 1929. évf. 44. oldal) a füstgázokban CO és CO<sub>2</sub>-ön kívül néhány organikus anyag is előfordul, amelyek szintén mérgezők. Ezek: savak, akrolein és hasonló. Különleges anyagok égésénél más anyagok is felléphetnek. Így pl. film és celluloid égésénél nitrózus gázok és kéksav. Vegyi anyagoknál kénes savak, foszforpentoxid, klór, foszfor és hasonló.

Házi és ipari tüzelések füstgázaiban vízgőz, levegő, szén-sav, kéndioxid, CO, korom, kátrány, hamu található.

A bécsi tűzoltóság, mely évek óta fel van szerelve egyéni gázálarokkal, 1928—1935. években 46 — mindenestre könnyű lefolyású — balesetet jegyzett el az álarok használatánál. Szerintük a kisebb baleset-

tek (rosszullét stb.) oka általában tömítetlen álarok, elégtelen szűrővédelem volt.

Külföldön — sajnos — történtek súlyos és nem egy esetben halállal végződő balesetek is.

Egy ilyen, sajnálatos módon tűzoltóhalállal járó, baleset lefolyását — kérdésemre — a berlini tűzoltóság főparancsnoka, Wagner, a következőkben írta le.

„Miután a Berlin, Friedrichstrasse 152. szám alatti tűznél a tűzoltóság tolólétra és ugróponyva segítségével több személyt mentett meg, a tűz nagymértékű terjedése több tömlővezeték gyors alkalmazását tette szükségessé. Így az a csapat is (két tűzoltó), amelyikhez a később szerencsétlenül járt tűzoltó tartozott, azt a megbízást nyerte, hogy a Friedrichstrasse 152. számú ház hátsó keresztépületében szereljen tömlővezetékét. A lépcsőház, amelyben ez a csapat a tömlővezetékét fektette, röviddel azelőtt még nem volt füsttel telve és gázálarok nélkül lehetett az emeleti helyiségekben tartózkodott személyeket értesíteni.

De már a tömlővezeték kifektetésének megkezdésekor, időnként sűrű füst nyomult be a lépcsőházba, úgy, hogy átmenetileg a tűzoltók látását is elvette. Az egyik tűzoltó rövid időre visszament az udvarra, hogy a tömlőcsatlakozásról tájékozódjék. Amint rövid idő múlva visszatért a lépcsőházba, bajtársa már eszméletlen volt, holott amikor visszahagyta, még teljesen normális benyomást tett.

A balesetet egy a közelben működő másik csoport is észrevette. Az eszméletlen tűzoltót a lépcsőn át lehozták, eközben segített társa is, aki könnyű füstmérgezést szenvedett. A tűz színhelyén jelen volt tűzoltó- orvost utasítására mindkét tűzoltót kórházba szállított-



VACUUM OIL COMPANY R. T.  
BUDAPEST

ták, ahol az egyik rövid idő múlva meghalt, míg társa pár nap után újra szolgálatba léphetett.

Ugy a szerencsétlenül járt tűzoltó, mint a füstmérgezésben megbetegedett társa, munkájukat *gázálarokban*, de oxigénes önmentő nélkül végezték.

A szerencsétlenül járt tűzoltó boncolási leletében a *halál oka: „CO-mérgezés.”*

A laboratóriumi elemzés tehát megadta a magyarázatát az előfordult baleseteknek. (Elégtelen oxigén, szén-sav és szén-monoxid pedig az elviselhetőnél nagyobb mennyiségben volt jelen.)

*Tanulság az elméleti megfontolásokból és a példaként felhozott sajnálatos balesetekből: a gázálarcok, illetve a szűrőbetétes tűzoltói álarcok általában csak úgynevezett „könnyű” gáz- és füstvédelemre alkalmasak. Kétséges esetekben, vagy ha a helyzetből oxigénhiány gyanúja forog fenn, az álarcokat használni nem szabad.*

Ezek szerint *szűrős álarcok nem használhatók:* kazánokban, tankokban, gázométerekben, csőhálózatban, csatornáknál, silókban, erjesztőpincékben, olyan pincékben, ahol fojtott tűz, égés van, savgőzök-nél, gázömléseknél, kútaknában, hajóraktárakban és olyan ipari üzemekben, ahol nagyobb gáztöménységgel kell számolni,

Mindazokban az esetekben, amikor a szűrős álarc használata veszélyes, csak abszolút védő légzőkészüléket (oxigénes önmentő, frisslevegős készülék) szabad használni. Teljes biztonságot csak ez nyújt. Éppen ezért *elengedhetetlen, hogy minden tűzoltóságnál legyen egypár korszerű oxigénes önmentőkészülék* (Degea, Draeger, Bergomi). Minden nagyobb tűzoltóságnál legalább három ily készülék szükséges (egy vezető és két tűzoltó részére). Frisslevegős készülék, ha tűzoltói célra alkalmas is, mert kezelése egyszerű és biztos, légoltalmi szolgálatban már nem felel meg, mert gázzal fertőzött terepen nem lesz használható.

Félreértések elkerülése végett hangsúlyozom, nem szeretném, ha tanulmányomat a bajtársak úgy fogják fel, mintha a felhozott intő példák a gázálarcok — itt csak a szűrős álarcokról van szó, míg az oxigénes készülékekkel előforduló balesetekre más alkalommal térek ki — tűzoltói célra való alkalmatlanságát volnának hivatva kiemelni. Nem! Célom csak az volt, hogy rámutassak arra, mikor és mily mértékig lehet és szabad a polgári légoltalmi célra is készült álarcokat és szűrőket, egyben tűzoltói gázálarcokat is, *tűzoltásnál* használni.

Megfelelő kiképzés és gyakorlat mellett a szűrőbetétes álarcok tűzoltói célra is célszerűen használhatók, de olyan teljesítményt ne kívánjunk és várjunk tőle, amire szerkesztve nincs.

Kétségtelen az is, hogy a leg gondosabb kiképzés és előrelátás mellett a tűzoltói álarcokkal is fordultak elő és fordulnak elő a jövőben is balesetek, aminthogy az oxigénes önmentőkkel is előfordulnak ilyenek. Példá erre a budapesti hivatásos tűzoltóság derék, fiatal tagjának, Berki Józsefnek ez év júniusában a Globusnyomdai tűznél történt — sajnos, halálos kimenetelű — balesete. A balesetveszély: *tűzoltósors...* Ám megfelelő gondossággal, szakismeretekkel, kiképzéssel, alkalmas felszereléssel elérhetjük azt, hogy minél kevesebb tűzoltóbajtársunk egészsége és testi épsége essék áldozatul, vagy szenvedjen csorbát a kérelhetetlen el-lenség, a tűz elleni harcunkban.

## Arcóságok

Irja: *Dévényi Endre dr*

### A Soproni Önkéntes Tűzoltó Egyesület jelentése az 1936. évről.

Kilenc oldalas kis füzet, mely Zügn Nándor szívből és tollából fakadt s mely mellett nem lehet szó nélkül elmenni.

Ebben az évben már 70. esztendejét töltötte be Rösch Frigyes derék egyesülete, amelynek egy tagja 40, egy 35 és négy tagja 30 éves szolgálati érmet kapott 1936-ban.

Érdekesen összefonódott itt az önkéntes és hivatásos tűzoltóság, olyannyira, hogy szétválasztani sem lehet. A kitűnő egyesület működéséről közölt számadatok szép munka kifejtéséről tesznek tanubizonyosságot.

Engem azonban legjobban az alábbiak ragadtak meg: a testület a szegény tűzoltókat, ha szerény mértékben is — segítse. Dicséretes és követésre méltó példa ez. Ez 1936-ban 450 P kiadást okozott.

A gyakorlatokon közreműködő tűzoltók gyakorlatonként 50 fillért kapnak ellenszolgáltatásként. Ez is okos dolog és valljuk be őszintén, mint a soproniak, városokban, majdnem ez az egyetlen mód az önkéntesek együttartására.

Megható Zügn Nándor főparancsnok búcsúzója, aki 26 évi parancsnoklás után elbúcsúzik feletteseitől, alantasaitól s mint második parancsnoka a soproni testületnek — 70 év alatt csak két parancsnoka volt a testületnek s az első maga Rösch Frigyes volt —, ezt az íntelmet hagyja a még ismeretlen utódnak: örködjék éberén, hogy az egyetben sem politikai, sem felekezeti, sem nemzetiségi, sem szociális egyenetlenség fejét fel ne üthesse, nehogy a testület fenkölt célja: a felebaráti szeretet művelése sérelmet szenvedjen.

A búcsúzóhoz csak ennyi mondanivalónk van: áldja meg az Isten a Rösch Frigyes-laktanyából 26 évi szolgálat után kilépő Zügn Nándort.

Máról holnapra gazdag ember lehet, ha kihúzzák a sorsjegyet egy főnyereménnyel. Új sorsjáték, új reménység! Október 16-án kezdődik az új 39. sorsjáték, melyen 400.000 pengő, 300.000 pengő és 100.000 pengő is nyerhető. Összesen 43.000 nyereményt sorsolnak ki, több mint 9 és fél millió pengő készpénzben. A sorsjegyek ára:  $\frac{1}{1} = 28$ ,  $\frac{1}{2} = 14$ ,  $\frac{1}{4} = 7$ ,  $\frac{1}{8} = 3.50$  pengő az összes főárusítóknál. Minden egyes sorsjegynek egyenlő a nyeresési esélye, tehát egyik sorsjegyszám olyan, mint a másik. Különleges, vagy kiválasztott szerencse-számoknak nincs semmi előnyük! Ép úgy nyerhet 4—5 számú sorsjegy, mint az 1—2, vagy 3 számból álló sorsjegy. Fődolog, hogy szerencséje és kitartása legyen!

Tűzoltótisztek találkozóhelye

**Szikszay Ferenc utóda**

**Vitéz Miklós József vendéglője**

Telefon  
183-078

**IV. Dámház-körút 16**



# Hogyan tartssuk a taktikai gyakorlatokat?

Írta: Horváth Iván okl. gépészmérnök, tűzoltófőparancsnok, Baja

Manapság, amikor különösen a városi fiatalságban, sajnos, sok helyen már nem látjuk azt a meleg érdeklődést a tűzoltóság intézménye iránt, amellyel még apáink viselkedtek, nem egy önkéntes tűzoltóparancsnoknak okoz komoly gondot, hogy milyen eszközökkel keltsen érdeklődést a tűzoltóság iránt, mivel tudja a tagokat rávenni arra, hogy a kiképzésen, ill. gyakorlatokon pontosan megjelenjenek?

Nem szabad csodálkoznunk ugyanis azon, hogy a folytonos ötös és kilences fecskendőszerezés a gyakorlatokat egy bizonyos idő múlva unalmassá teszi és így nem szabad a tűzoltóktól sem túlságosan rossznéven venni, ha alaposan csökken az érdeklődésük, mihelyt nem hat rájuk valami vonzóerő.

Éppen ezért az előrelátó tűzoltóparancsnok mindig gondoljon arra, hogy a kiképzésbe bizonyos változatosságot vigyen be. Különösen alkalmasak erre a célra a taktikai gyakorlatok nemcsak azért, mivel ezek vannak legközelebb a való élethez, hanem azért is, mert kiváló alkalmakat nyújtanak egyrészt arra, hogy a tűzoltóság az illető város vagy község helyi viszonyait alaposan megismerje és így egy nagyobb telepen, vagy pedig a város vagy község kedvezőtlenebb helyein lévő tűz esetén a helyi viszonyokkal már ismerős legyen, másrészt pedig, ha ezek a taktikai gyakorlatok a hivatásos, vagy fizetett tűzoltósággal együttesen történnek, úgy kiváló alkalmat adnak a két testületnek megfelelő összedolgozására.

A fenti célok elérésére természetesen nagy körültekintéssel kell kiválasztani a témát és a helyet egyrészt azért, hogy egy-egy ily gyakorlatból különféle tanulságok legyenek levonhatók, másrészt pedig, hogy minden gyakorlatban legyen lehetőleg valami új, a megszokottól eltérő, tehát valami érdekes dolog.

A téma helyes megválasztásán kívül gondot kell fordítani arra is, hogy megfelelő szerekekkel történjék a kivonulás, illetve ezek különféle módon legyenek alkalmazva.

Fontos azonkívül még, hogy különösen a fiatalabb tiszteknek is alkalmat legyen magukat a vezénylésben gyakorolni, amit pedig úgy lehet legkönnyebben elérni, ha megint a való életet igyekezünk legjobban megközelíteni azáltal, hogy a vezénylőtől eltekintve, minden egyes szakaszparancsnok, vagy egyéb beosztású tiszt csak a helyszínre érkeztekor kapja meg a feladatát. Ez azért is nagyon célszerű, mert a parancsnok ily alkalmakkor tudja a legjobban megfigyelni egyes embereinek a képességeit.

Tanulság szempontjából fontos az is, hogy ha akár a kivonulás, akár pedig a gyakorlat közben valami előre nem látott dolog vagy akadály fordulna elő, úgy a vezénylő azonnal feltalálja magát és a való élethez híven, mindjárt a változott viszonyoknak megfelelően tudjon intézkedni.

Minthogy — különösen fejlettebb tűzoltóságoknál — ily gyakorlatoknál rendszerint több őrséggel dolgoznak, melyeknek mindegyike más és más feladatot kap és így esetleg más és más helyen is tevékenykednek, nagyon kívánatos, hogy a főparancsnok vagy parancsnok maga ne vezényeljen, hanem mintha

döntőbíró volna, teljes mozgási szabadsága legyen, hogy a gyakorlatnak minden egyes fázisát könnyen áttekinthesse, hogy azután azok felett megfelelő kritikát gyakorolhasson.

A gyakorlat eredménye ugyanis nem volna teljes, ha annak egész lefolyását egy arra hivatott szakember részletesen nem ismertetné és kritikailag nem tárgyalná.

A vezénylő kivételével ugyanis rendszerint senki sincs tájékozva az összes megoldandó feladatokról, miéért az ily gyakorlatok nem parádés iskolagyakorlatok lesznek, hanem bizonyára itt is, ott is a végrehajtásba hibák fognak becsúszni. Nagyon fontos tehát hogy ezeket pártatlan szem megfigyelje és azután a résztvevők előtt teljes objektivitással feltárja.

A gyakorlat befejezése után célszerű ennél fogva a legénységgel részletesen átbeszélni a dolgot oly módon, hogy először ismertetni kell a feladatot, azután részletesen megindokolni, hogy az egyes őrségeknek mi volt a feladata, mit miért csináltak, hogy csinálhatták volna másképp azt, ha pedig valahol hibát követtek el, úgy rá kell mutatni arra is, megmondván egyúttal azt is, hogy mi lett volna a helyes megoldás.

Nem vitás, hogy a taktikai gyakorlatoknak a megtartása bizonyos áldozatokkal is jár, mert az ily gyakorlat csak akkor éri el igazán a célját, ha az vízzel történik, ami pedig bizonyos számú tömlőtekercsnek némi elhasználódását jelenti. A vízzel való dolgozás pedig azért is szükséges, mert hisz az ily taktikai gyakorlatoknak az egyik célja a meglévő vízforrásoknak a megközelítése, illetve kipróbálása, hogy ne csak a vezénylő, de a tűzoltóságnak minden egyes tagja is szükség esetén a rendelkezésére álló vízforrások felhasználásáról kellőképpen tájékozva legyen, ami nemcsak a kutaknál, hanem különösen a folyóvizeknél és a tavaknál igen fontos, minthogy különféle vízállásoknál más és más a hozzáférhetési, illetve igénybevehetősi lehetőség.

Ily taktikai gyakorlatok tárgyául elsősorban a nagyobb, még inkább a tűzveszélyesebb ipar-, főképp pedig fatelepek jöhetnek figyelembe, majd az illető helységeknek akár sűrű beépítettsége, akár pedig vízbeszerzési nehézségek következtében, vagy pedig a nehézségek következtében, vagy pedig a nehéz hozzáférhetőség folytán való tűzveszélyesebb részei, azonkívül pedig folyók, csatornák, tavak közelében lévő nagyobb, vagy tűzveszélyesebb objektumok, minthogy nem egyszer fordult már elő ez utóbbiaknál, hogy a tűzoltók a rendelkezésre álló korlátlan vízmennyiségek mellett sem tudtak eredményt elérni tisztán azért, mert nem volt kellő felszerelésük, illetve gyakorlatuk a folyton változó magasságú természetes vízforrások kihasználására.

Minthogy a veszedelmes telepeken a helyszíni viszonyoknak és a vízbeszerzési lehetőségeknek kellő ismerete — különösen a hivatásos tűzoltóságok tagjaira nézve — igen nagy fontossággal bír, nem kétséges, hogy egy megfelelőképpen rendezett taktikai gyakorlat e cél elérésére is a leghatásosabb eszközök egyike.

## Községek belterületi cséplése

Július elejétől 5—6 hétig tart a községben az egyes beltelkeken a gépekkel való cséplés. A községek tűzrendészetében ez a legkritikusabb idő. Ilyenkor a beltelkek 70—80 százaléka gabonaasztagokkal, a kicséplést gabona szalmakazlaival, pelyváival és szénaboglyákkal van zsúfolva, sokszor a legminimálisabb térköz nélkül. Ezen időben egy kipattanó szikra, egy eldobott cigarettavég, öngyulladás, vagy egyéb ok folytán keletkezett tűz könnyen egész utcasorok, vagy negyedek leégését vonhatja maga után.

A község előjárósága, mint helyhatóság hatáskörébe tartozik a berakodási és cséplési engedélyek kiadása. A községi előjáróság a 180.000—1936. B. M. számú rendelet alapján a hozzá beérkezett kérvények elbírálása végett a tűzoltóparancsnok bevonásával helyszíni szemlét tart és ennek eredményeként a berakodásra szolgáló hely — mely legtöbbször a beltelkekhez tartozó kert — kijelölésével az engedélyt megadja.

Az engedélyért folyamodó helyszíni eljárás alkalmával természetesen megígéri, hogy a kijelölt helyre fogja rakni gabonáját. Ez azonban a legtöbb esetben csak ígélet marad, mert a berakodásra kijelölt kertészen a még be nem érett veteményt és gyümölcsfákat kellene megsemmisítenie, amit nem tesz meg.

A learatás után csekély mennyiségű gabonáját nagyhirtelen behordja és az udvar közepére, sokszor lakóházától 1—2 méter távolságra összerakja és egy pár napon, de legkésőbb egy héten belül elcséplé, úgyhogy mire az ellenőrzésre hivatott közegek megjelennek, már a nyoma is alig fedezhető fel, hogy ott cséplés történt.

Régen, a boldog békében csak nagyobb, 10 kat. holdon felüli gazdák csépeltek gépi erővel saját beltelkükön. A kisebbek vagy lóval csépeltek, amikor minden nap a cséplésre kerülő mennyiséget hozták csak be, amit még aznap csépeltek, vagy nagyobb telekkel rendelkező és gépcséplésre engedéllyel bírók udvarára hordták be csekélyke gabonájukat. Ma az a helyzet, hogy a legcsekélyebb 20—30 kereszt gabonával rendelkezők is saját telkükön csépeltenek. Ezen utóbbiaknak oly kis terjedelmű udvaruk van, hogy még egy közönséges kocsival sem lehet rajta megfordulni s a cséplőgépet meghajtó motornak vagy gőzgépnek már csak az utcán, vagy a kapu közvetlen bejáratánál marad hely, elzárva az utat minden egyéb járműtől.

A községek vízellátása — köztudomás szerint — a legminimálisabb. Átlagban minden 4—5 házra jut egy ásott és minden 80—100 házra egy artézikut, az előbbieke vize rendszerint oly mélyen van, hogy közönséges fecskendővel a vizet nem lehet belőle felvenni; a csekély vízhozamú kutaknál pedig csak a legritkább esetben találunk vízgyűjtő medencét.

Ha ehhez még hozzávesszük azon tényt, hogy a községi önkéntes tűzoltóságok működő tagjai, akik túlnyomórészt mezőgazdasági munkások, ezen időben — éppen a cséplések ideje alatt — vannak saját dolgaikkal a legjobban elfoglalva, könnyen beláthatjuk milyen nagy veszélyt rejt magában a cséplést magában foglaló 5—6 hetes idő. Ez az idő az, amikor az önkéntes tűzoltótörségek meg nem értett, mellőzött, sokszor lemosolygott, lelkiismeretes parancs-

noka egy pillanatig sem lehet nyugodt, sem éjjel, sem nappal, mert sohasem tudhatja mikor üti fel fejét a vészesen világító, a pokol ördögeivel cimboráló vöröskakas.

Az előbbieken azon gazdákról volt szó, akik engedéllyel rendelkeznek ugyan, de az előírt tűztávlatokat nem tartják be. Sajnos, azonban van ennél még veszedelmesebb kategória is, akiket én zugcséplőknek nevezek. Ezek olyanok, akik kérelmükkel el lettek utasítva, vagy engedélyt egyáltalában nem kértek, tehát belterületi cséplésre engedélyük nincsen, de mégis saját telkükön csépelnek.

Ezeknek ellenőrzése, a járási főszolgabíró mint elsőfokú tűzrendészeti hatóság rendeletéből kifolyólag is, a községi előjáróság és a m. kir. csendőrség feladatát képezi, amely szervek ebbeli kötelezettségüknek többé-kevésbé eleget is tesznek s feljelentéseiket a járási főszolgabírónak, mint rendőri büntetőbíróknak megteszik, aki az illetőket 2—4 pengő pénzbüntetéssel sújtja. Ha tekintetbe vesszük, hogy egy fuvar költsége körülbelül 2 pengő, akinek nincsen fogata, akinek pedig fogata van, annak rendszerint több fuvarra való gabonája van, könnyen beláthatjuk, hogy ezen csekély pénzbüntetéseknek nincsen elrettentő hatása, hisz más oldalról a pénzbüntetés bőven megtérül.

A fentiek ismertetése után felmerül a kérdés, mi lenne a megoldás ezen anomáliák megszüntetése céljából?

Kétféle megoldás kínálkozik ezen áldatlan állapot megszüntetésére. Az egyik: az összes engedélyek visszavonásával a belterületi cséplés egyszersmindkorra való beszüntetése. Ugyanakkor a községi előjáróságok kötelezése közös szérük létesítésére, melynek tűzbiztonsága felett való órködés sokkal könnyebb feladat lenne, mint az egész község belterületén szét-szórtan tárolt gabonaasztagok felett.

A másik, talán az egyszerűbb és könnyebben keresztülvihető megoldás az lenne, ha a bércséplőgéptulajdonosok arra köteleztetnének, hogy csak megfelelő engedéllyel rendelkező gabonáját csépelhetik el és csakis akkor, ha az engedélyben körülírt helyre, illetve a megfelelő tűztávlat betartásával van a gabonaasztag elhelyezve. Akinek pedig engedélye nincsen még akkor se csépelhessen, ha az előírt tűztávlatot be is tartja.

Egy közép nagyságú községben 6—10 bércséplő szokott működni. Mennyivel egyszerűbb volna ezeknek ellenőrzése, mint a többszázra menő gazdáké. A járási főszolgabíró, úgyis mint I. fokú iparhatóság új bércséplő iparengedély kiadása alkalmával csak ezen feltételekhez kötötten adná meg az engedélyt, míg a régi engedélyeseket határozatilag köteleznék ezen feltételek betartására. Amely cséplőgéptulajdonos a feltételeket be nem tartaná nagyobb összegű pénzbüntetésre ítéltetnék, ismétlődés esetén pedig az iparengedély elvonását vonná maga után.

Biztosan hiszem, hogy az utóbbi megoldás elfogadása által sok tűzoltóparancsnok álmát lehetne nyugodtabbá tenni és sok katasztrofális tüzesetet lehetne vele megakadályozni.

Bódi Menyhért

# Közgazdaság

Szerkeszti: **OLTY ANTAL**

## A Nova új műanyaggyára, a „Novalit“, október elején kezd meg üzemét

Nagyszabású új vállalkozással bővült a magyar gyáripár. A Nova Közlekedési és Ipari rt. jelentős összegű tőkebefektetéssel „Novalit“ néven új műanyaggyárat létesített Ujpesten. Az új gyár, amelynek alapítása a Nova agilis vezérigazgatójának, *Magyar Miklós* törvényh. bizottsági tagnak és *Wolf Jenő* elnöknek érdeme, már teljesen felépült, berendezését is felszerelték úgy, hogy október első napjaiban megkezdje üzemét. A gyár egyelőre 80—100 munkást foglalkoztat és nemcsak a belföldi szükségletet elégíti ki, hanem exportra is berendezkedik.

A Novalit műanyaggyár célja oly szintetikus vegyi anyagok előállítása, melyek eddig főleg importból származó természetes anyagokat pótolnak. A modern présipar ezen műanyagok egy részéből oly présárukat állít elő, melyek során sok célra feleslegessé teszik az ebonitot (elektromos izolátorok), csapágyfémeket, acélt (gépalkatrészek, fogaskerekek), a porcellánt és üveget (elektromos díszműáru és háztartási cikkek), márványt és nemesfát (dobozok, rádiószekrények, bútorborítólemezek és belső lakberendezési tárgyak) stb. Lényeges fontossága ezen termékeknek, hogy drága importárakat, pl. ebonitot, melynek nyersanyaga (gumi) külföldről jön, az elektromos iparból teljesen kiszorította. A Magyarországon folyamatban lévő elektrifikálás legtöbb izolátor alkotórésze műgyantából készül, mely magas mechanikai szilárdsága és kiváló elektromos izoláló sajátságai folytán az elektromosipar ideális anyagának tekinthető. A szintetikus áruink között fontos szerepre hivatottak a lakkipar céljára készülő mesterséges gyanták, melyek az eddig importból fedezhető természetes kopálókat, nemesgyantákat pótolják. Szintetikus cserzőanyagaink a bőripar fontos nyersanyagai, szintetikus textilsegédanyagaink a textiliparban a nedvesítésben és festésben játszanak fontos szerepet. A műanyagipar fejlődésére jellemző tényként említjük meg, hogy a Ford autógyár jelenleg külön műanyaggyárat épít, hogy az autópáron süksége nagymennyiségű műanyagterméket előállíthassa. Ez az ipar korszakunk legszédületesebb tempóban fejlődő ipara, melynek bizonyítására megemlítjük, hogy a világ termelése a műanyagok egyik ágában, a plasztikusmasszákból 1935-ben 40.000 tonna volt, 1935-ben 80.000 tonna, 1936-ban pedig már 250.000 tonnára emelkedett. Jelenleg csak Németországban a plasztikusmasszák előállításával foglalkozó iparok 100.000 alkalmazottat foglalkoztatnak.

Az új gyár egész berendezését és felszerelését magyar gyárak szállították.

A *Ganz*, a *Láng*, a *Röckgyár*, az *Állami gépgyár*, a *Brown Boveri*, *Erdély és Szabó* és *Czigler János* vettek részt a nagy munkában.

\*

### Versenyárgyalási döntés.

A Magy Kir. Dohányjövődék Központi igazgatósága tűzrendészeti felszerelések beszerzésére nyilvános versenyárgyalást írt ki. Az Országos Tűzoltó-Szövetség közbejöttével megtartott árlejtés alapján a magy. kir. pénzügyminiszter hozzájárulásával az alábbi cégek kaptak megrendeléseket:

*Budakalászi Textilművek*, *Klinger Henrik rt.*; *Geszti György olaj- és műszaki kereskedelmi rt.*; *Hármann Ferenc fémárugyár*; *Kisipari Munkaszerző Szövetkezet*, *Köhler István tűzoltószergyár*; *Ligeti és Biró*; *Mátrai Antal és Társa rt.*; *Műszaki anyagárugyár és Kereskedelmi rt.*; *Székely J. szerszám és műszaki kereskedelmi kft.*; *Wohanka és Társa utóda.*

Tűzrendészeti szempontból rendkívül megnyugtató, hogy amíg eddig az Országos Tűzoltó-Szövetség szakvéleményét főleg a belügyminiszter kérte ki, a dohányjövődéki versenyárgyalással kapcsolatban a pénzügyi tárca is súlyt helyezett a Szövetség szakvéleményére, amit nemcsak a versenyárgyalás kiírásánál és a beérkezett ajánlatok elbírálásánál vett igénybe, hanem a megrendelt felszerelések átvétele is minden esetben a Magyar Országos Tűzoltó-Szövetség közbenjöttével fog megtörténni.

\*

**Az Egyesült Izzólampa és Villamosági Rt.** Ujpest, legutóbb tartotta meg közgyűlését. A mérleg eredménye szerint a tiszta nyereség 2 millió 262.880 P, beleértve a múltévi 270 ezer 297 pengős nyereségáthozatot.

**A Budapestvidéki Kőszénbánya Rt.** most tette közzé mérlegét, amely 6 millió 474.000 pengős alaptőke mellett 51.981 pengő tiszta nyereséget ért el. A vállalat bruttó jövedelmei 1.307.000 pengőt tettek ki, amelyből mérlegben belül 240.000 pengő leírás eszközöltek. A tartalékalapok most már 3.280.000 pengőt reprezentálnak.

Az Economic Angol Biztosító Társaság magyarországi fiókgazgatását is a Sun itteni vezetői: Graf Henrik és Benedek Ödön vezetik. A külön magyar mérlegben 50.000 pengő alaptőkét és 6132 pengő nyereséget talá-lunk.

A „Kölcsönös Tűzkár“ és „Jánus“ Általános Biztosító Intézet központi és magyarországi mérlege most jelent meg egyidejűleg a Budapesti Közlönyben. A központi mérleg 172 ezer schilling felesleggel zárult, a magyarországi fiókgazgatóság pedig 50.000 tőke mellett 5481 pengő felesleget mutat ki. A díjtartalékok és díj-átvitelek 1.771.449 pengőt képviselnek. A „Kölcsönös Tűzkár“ és „Jánus“ Biztosító magyarországi fiókjának ügyvezetését Rudas Endre igazgató látja el, akinek a mai nehéz viszonyok között is sikerült az üzletállományának megfelelő fejlesztése.

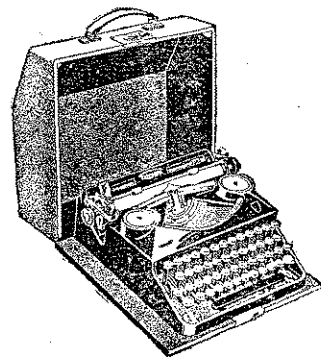

Hordozható és állandó irodai munkák elvégzésére:

## Triumph hordozható

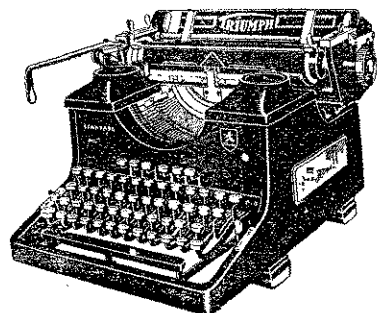

Számlázáshoz, kimutatás készítéséhez és egyéb munkákra a szelvésgyors cserélhető kocsijú, automata és tizedes tabulatoros

## Triumph irodai minőségi írógépet

díjtalanul mutatja be és régi gépet becserél

## TRIUMPH írógépek vezérképviselte

BUDAPEST, VI, PODMANICZKY-U. 1  
Telefon: 115-453

# FOGAS KÉRDÉS

Rovatvezető: Papp Ferenc főtitkár

## Nyilvános előadások tűzrendészete.

A nyilvános előadások tűzrendészetére vonatkozólag a tűzrendészet fejlesztéséről szóló 1936. évi 180.000. B. M. számú rendelet (továbbiakban R.) megjelenéséig tételes intézkedések nem voltak. Az idevonatkozó tűzrendészeti intézkedések alapja csupán a helyi szabályrendeletekben volt megtalálható és később az 1925. évi 231.591—IX. B. M. számú rendelet nyújtott alapot azért, hogy nyilvános előadásokat (színielőadások, mozgófényképbemutatók stb.) két engedélyhez, úgymint a használhatósági és játszási engedélyhez kötötte. A használhatósági engedély arra vonatkozik, hogy a helyiség (terem) építésrendészeti és tűzrendészeti szempontból megfelel-e a követelményeknek. A játszási engedély pedig a közbiztonsági és közrendészeti intézkedések foglalatára. És ez az utóbbi engedély csak a használhatósági engedély felmutatása esetén adható ki.

Azokon a helyeken, elsősorban azokban a városokban, amelyekben a hivatásos tűzoltóságok a megelőző tűzrendészetet intenzíve kezelték, ez az utóbb említett belügyminiszteri rendelet elegendő is volt arra, hogy a tűzrendészet tekintetében úgyszólván minden kívánság érvényesüljön. A vidék egyes részein azonban, különösen, ahol tűzrendészeti felügyelők sem működtek, ezen a téren meglehetősen elhanyagolt állapotok voltak, amelyek szomorú katasztrófákra is vezettek.

A R. 111. §-ában a fent hivatkozott 231.591—1925. IX. B. M. rendelettel nagyjából azonos intézkedések vannak, de ezenfelül is találhatók a 90—112-ig terjedő §-okban részletes intézkedések a nyilvános előadások tűzrendészetét illetően. A R. megjelenése óta ennek ellenére sincs egységes eljárás az országban a nyilvános előadások tűzrendészete körül. Vannak tűzoltóságok, illetve hatóságok, amelyek a nyilvános előadások tűzrendészetének fejlesztése ügyében még semmit sem tettek, viszont vannak olyan tűzoltóságok és hatóságok, amelyek olyan intézkedéseket provokáltak, illetve hoztak, melyekkel a R. 90—112. §-ainak betűről-betűre eleget kívánnak tenni.

*Sem az egyik sem a másik eljárás nem tekinthető teljesen a R. szellemének megfelelő intézkedésnek. A R.-nek ugyanis visszaható ereje nincs és maga a R. 90. § 3. bekezdésében kimondja, hogy az „ebben a*

*bekezdésben foglalt rendelkezés nem irányadó akkor, ha az épület már a jelen rendelet hatálybalépésekor nyilvános előadások céljaira szolgált. Ilyenkor a tűzbiztonsági szempontokra fokozottabb gondot kell fordítani“. A 4. § 1. bekezdésében pedig a következőket mondja: „a tűzrendészet körébe tartozó vagy azzal kapcsolatos hatósági intézkedéseket az egyes esetekben — a köz- és magángazdaság érdekeinek lehető kímélésével — a helyi viszonyoknak és az eltérő körülményeknek megfelelően kell megtenni. Különösen figyelembe kell venni a környezetet, az egyes anyagok, illetve tárgyak tűzveszélyességének mértékét, valamint annak az épületnek szerkezetét, berendezését és rendeltetését, amelyre a tett intézkedés vonatkozik“.*

Ez a két törvényes rendelkezés legfényesebben igazolja, hogy a R. a nyilvános előadásokra vonatkozó intézkedéseket sem kívánja minden átmenet nélkül azonnal foganatosítani, hanem ebben a kérdésben is az élet által megkívánt gondos átmenet alkalmazását írja elő. Ebből következik, hogy például oly rendelkezéseket e rendelet alapján nem lehet tenni, amelynek a foganatosítása az eddig is nyilvános előadások tartására szolgáló helyiségben keresztülvihető. Olyan rendelkezéseknél pedig, amelyek a belső berendezés megváltoztatását teszik szükségessé, lehetőleg várni kell addig, amíg átalakítás következtében az engedélytulajdonosnak a 111. § 4. bekezdése alapján új hatósági engedélyre van szüksége. És ez alkalommal kell az ilyen átutalást igénylő tűzrendészeti intézkedéseket is előírni.

A R.-ben ugyanis a legtöbb intézkedés olyan, amely a R. megjelenése előtt is közismert volt, amelyeket szakkönyvek, szaklapok ismertettek, tanfolyamokon tanítottak. Van azonban a R.-ben olyan rendelkezés is, amely ezeken a régebben ismert és köztudatba átment intézkedéseken felül is kíván bizonyos tűzrendészeti módosításokat, illetve a tűzrendészet további fejlesztését. Így például a széksorok eddig általánosságban és maximálisan 80 cm-ben voltak megállapítva, most a R. csak olyan ülőhelyeknél enged meg a 80 cm-t, ahol felcsapódó székek vannak, más esetekben 90 cm sortávolságot kíván. Ugyanígy eltérés van az utak szélességmértéke, száma, a kijáratok szélességmértéke és száma tekintetében is és az emeletről levezető lépcsők kivitele, szélessége és annak végén alkalmazandó kijáratok mérete stb. tekintetében is. Mindez már a tűzrendészet további fejlesztésének javára irandó. De mindezt olyan intézkedéseknek lehet és kell tekinteni, amelynek keresztülvitelére a R. 4. §-ának szellemében meg kell várni a megfelelő alkalmat.

Hasonló körülmények mutatkoznak a színházaknál is. Itt már a régebbi intézkedéseket sem lehet olyan kialakultaknak mondani mint például a mozgófényképszínházaknál. Egyrészt azért, mert a mozgófényképszínházak mindegyike újabb keletkezésű, mint a színházi épületek, másrészt mert a színielőadásokat igen sok esetben tartottak és tartanak olyan helyiségekben is, amelyek nem kifejezetten színielőadások céljára készültek.

## MENTŐSZEKRENYEKET

és kiegészítéseket

tűzoltóság részére

közismert legjobb kivitelben szállít a

„TURUL“ KÖTSZERGYÁR

BUDAPEST, II. ERŐD-UTCA 11. TELEFON 152-642

A R. részletes intézkedéseiben itt is sok, a köztudatba átment tűzvédelmi intézkedéseken túlmenő és nagyobb biztonságot kívánó új intézkedéseket is találunk. Például: eddig sehol sem volt pontosan szabályozva az a kérdés, hogy mikor kell színelőadásra szolgáló helyiségnek színpadjához vasfüggőnyt alkalmazni s mikor lehet azt elengedni. A R. 95. § 1. bekezdése ezt a kérdést minden vitát kizáróan megállapítja. *Mégis a R. szellemében akkor cselekszik a helyi hatóság és tűzoltóság, ha ilyen nagy átalakítást és nagy költséget és beruházást igénylő kérdésnél figyelembe veszi mindazokat a szempontokat, amelyekre a R. fentebb szószerint idézett 4. §-a utal.*

A színházak és a magyar színészet különösen vidéken óriási erőfeszítést fejt ki és igen nagy áldozatok árán lehet még vidéken a színművészetet fenntartani, ami pedig kétségtelenül a magyar kultúrát szolgálja. Nagyon meg kell tehát gondolni olyan hatósági tűzrendészeti intézkedést, amely teljes válság elé állíthatja a magyar színjátszást.

Itt is vannak azonban olyan rendelkezései a R.-nek, amelyekről eltekinteni semmi körülmények között sem lehet, mert ezeknek a keresztülvitelét már a minden kultúránál is fontosabb életveszedelem elkerülése feltétlenül megkívánja. *Igy például impregnálatlan díszletekkel, papírdíszletekkel, túlszűfolt díszletekkel való játszást már feltétlenül meg kell szüntetni.*

Ezekkel a példákkal kívántam ezúttal rámutatni a nyilvános előadások tűzrendészete nagy komplexumának mikénti alkalmazására. *Ehhez a kérdéshez szorosán hozzátartozik még a nyilvános előadásokon tartandó tűzoltói ügyeletes szolgálat kérdése, mely téren szintén nagyon elütő gyakorlatot folytatnak az egyes hatóságok. Erről azonban a legközelebbi alkalommal fogok e rovatban szólni.*



## Ismét itt az alkalom

Ezer meg ezer ember nyert már a **m. kir. osztálysorsjáték**on.

Ma **majdnem mindenki vesz** osztálysorsjegyet, mert kis összeggel nagy vagyont nyerhet készpénzben.

**Október 16-án kezdődik**

az új sorsjáték, nagyon ajánlatos, hogy vegyen vagy rendeljen egy sorsjegyet bármelyik főarúsnál, mert akkor **reménye** biztosan lesz.

Legnagyobb nyeremény szerencsés esetben:

# 700.000

Jutalom és nyeremények készpénzben:

400.000	70.000	45.000
300.000	55.000	40.000
100.000	50.000	35.000

stb. stb. pengő, összesen több mint **9<sup>1</sup>/<sub>2</sub> millió pengő**, mely összeget azonnal kifizetik.

Az I. osztályú sorsjegyek hivatalos ára:

Egész	Fél	Negyed	Nyolcad
25 P	14 P	7 P	3 <sup>1</sup> / <sub>2</sub> P

## HÍREK

### Szakszabizottsági tárgyalások

A m. kir. belügyminiszter leadta a Magyar Országos Tűzoltó-Szövetségnek a tűzveszélyes és lobbanó folyadékok tartására, raktározására és szállítására vonatkozó és az Országos Tűzoltó-Szövetség által a belügyminiszter úrhoz felterjesztett rendelet-tervezetet azzal az utasítással, hogy ebbe a tervezetbe egy másik, a m. kir. belügyminisztérium által kidolgozott rendelet-tervezet adatait is dolgozza be az Országos Tűzoltó-Szövetség. És így ennek a kérdésnek minden komplexumára kiterjedő rendelet-tervezetet terjesszen fel a Szövetség. *Szilágyi Lajos* dr orsz. szöv. elnök ez ügy nagyobb horderejére tekintettel a kérdést az 1936. évi 180.000. B. M. számú rendelet 59. § 3. bekezdése alapján szakszabizottság elé utalta. Ennek a szakszabizottságnak elnökévé *Teasdale Ottó* szföv. tűzoltó-másodfőparancsnokot, elbadorójává *Papp Ferenc* orsz. főtitkár és tagjává *Jarmatzky Jenő* újpesti tűzoltó-főparancsnokot jelölte ki és elrendelte, hogy ez ügyben folytatandó tárgyalásokra az ásványolaj-szindikátus kiküldöttje is meghívassék.

Még egy másik ügyet utalt *Szilágyi Lajos* dr orsz. szöv. elnök szakszabizottság elé. Éspedig vitéz *Lengyel András* mezőcsáti önk. tűzoltóparancsnok fecskendő és iszapeltávolító szívókosár találmányát. Ebben az ügyben kiküldött bizottság elnökévé is *Teasdale Ottó* szföv. m. főparancsnokot jelölte ki az orsz. szöv. elnöke. Míg a bizottság elbadorója *Papp Ferenc* orsz. főtitkár, tagja pedig *Szilvay Kornél* szföv. hiv. tűzoltóparancsnok lett, elnöki kijelölés alapján. A bizottság rövidesen megtartja tárgyalásait és felterjeszti véleményét a belügyminiszter úrhoz.

**Királyi díszérem.** A m. kir. belügyminiszter a tűzoltóság és mentés terén több, mint negyedszázadon át teljesített különösen érdemes tevékenység jutalmazására alapított királyi díszéremet újabban a következőknek adományozta: *Zimmermann Béla* dr ellenőrző orvos (Budapesti Önkéntes Mentő-Egyesület), *Tóth János* parancsnok (Balatonfőkajár önk.), *Poschern József* parancsnok (Szabolcsbányatelepi önk.), *Payr Henrik* szakaszparancsnok (Kapuvár önk.).

**Tűzrendészeti kinevezések.** Hajdu vármegye főispánja a Debrecen szabad királyi város hivatásos tűzoltóságánál üresedésben lévő tűzoltó-segédfelügyelői állásra *Biró Áron*, tűzoltó-gyakornoki állásra pedig *Török István* okleveles tűzoltótisztet nevezte ki.

**Zala vármegye főispánja** helyettes vármegyei tűzrendészeti felügyelővé *Mózes László* Zalaegerszeg megyei város hivatásos tűzoltóparancsnokát nevezte ki.

A mezőkovácsházi járás f. évi augusztus hó 29-én, a járás székhelyén, Mezőkovácsházán tartott tűzoltóversenyt 4 csapat részvételével. Ünnepi szentmise hallgatása után a csapatok megkoszorúzták a hősök emlékművét. A versenyen az eredmény érdekesen alakult, amennyiben minden csapat más-más versenyszámot nyert meg és így minden csapat kapott első helyezést. A versenyt közebed követte, melyen *Unger Kálmán* mezőkovácsházi vezetőjegyző, *Lukács István* dr csanádapáci vezetőjegyző és *Ma-*

rycz Győző r. kath. plébános szözlaltak fel. Délután elméleti versenyen mutatták be felkészültségüket a csapatok. A verseny után Horváth Lajos járási tűzrendészeti felügyelő kiosztotta a csapatoknak az oklevelet, s Felföldi János mezőkovácsházi őrpáncsnoknak átadta az 5 éves szolgálati érmet, beszédében további munkára buzdítva a csapatokat.

A **kisvárdai járás** tűzoltó csapatai szépen sikerült versenyen vettek részt folyó évi augusztus hó 15-én, Dombrádon. A Nyiregyházi Önkéntes Tűzoltótestület versenyen kívül motorfecskenővel tanulságos gyakorlatot mutatott be. A járási versenyen 13 csapat indult, helyezést nyertek a következő községek tűzoltó csapatai: I. Fényeslittke, 13 hibaponttal; II. Berencs, 16 hibaponttal; III. Nyirkarász 20 hibaponttal. A jubiláris versenyen 7 csapat indult. I. lett Berencs, 5 hibaponttal; II. Rohod, 5 hibaponttal; III. Cigánd, 9 hibaponttal.

**Törvényhatósági tűzoltótanfolyam Vácott.** 1937 szeptember hó 19-én nyílt meg Pest-Pilis-Solt-Kiskun vármegye és Kecskeméti thj. város Tűzoltó-Szövetsége rendezésében a III. törvényhatósági altisztképző tanfolyam Vácott. Az előbbi jól bevált tanfolyamok mintájára, csak az alapvető tűzoltói fogalmak ismertetése volt a cél, de még így is erősen sürítve volt az anyag, úgyhogy annak oktatása és megtanulása kemény munkát jelentett az előadók és a hallgatók részére. A jól megválasztott előadói kar biztosította a tanfolyam sikerét, de a hallgatók lelkes odaadó igyekezete és szorgalma, dicséretre és elismerésre méltóan párosult az előadásokhoz és gyakorlatokhoz s ez volt főleg a titka annak a szép vizsgának, amely a tanfolyamot koronázta. A tanfolyamon 36 hallgató vett részt, akik úgyszólván mind az egyszerűbb emberek köréből kerültek ki s a legtöbbje a tűzoltói ismeretekkel a tanfolyamon ismerkedett meg. A tanfolyam parancsnoka Lukács Zoltán dr. th. főszolgabíró, várm. tűzrend. felügyelő, előadói Lantay István dr. várm. tűzrendészeti felügyelő-helyettes, sz. Németh Gyula tűzoltótiszt-gyakornok, Karnay Béla és Domokos Andor járási felügyelők voltak. A vizsga szeptember 26-án, vasárnap délelőtt folyt le nagyszámú érdeklődő közönség előtt, melyen az országos tűzrendészeti felügyelő megbízásából Vác m. város új polgármestere, Inczedy-Meiszner János dr. elnökölt, megjelent rajta kívül a város vezetősége, továbbá Jarmatzky Jenő okl. gépészmérnök, Újpest m. város hiv. tűzoltófőparancsnoka, Budapest székesfőváros hiv. tűzoltósága részéről Szilvay Kornél alparancsnok és Sturm István főfelügyelő. Az elméleti vizsgán kivétel nélkül minden hallgató jól megfelelt, de a megjelent hivatásos tűzoltótisztek véleménye szerint is, igen sok kiválónak minősített felelet hangzott el. A gyakorlati vizsga pedig talán még jobban kidomborította a tanfolyam sikerét és a hallgatók rátermettségét, mert a gyors ütemben lezajló gyakorlatok az egész szakasz egyöntetű, fegyelmezett készségét és gyakorlottságát tárták a bizottság és a nézőközönség elé. Az elnökölő polgármester zárószavai után — melyben a szerteszéledő és most már megfelelő képzettséggel, de súlyos kötelezettséggel és feladattal ellátott tűzoltókhoz szólott — a budapesti és újpesti tűzoltóság bemutatója következett, amely tulajdonképpen a tanfolyam elméleti tananyagának kiegészítését képezte. Bemutatásra került két Szilvay-féle egyetemes kismotorfecskenő — az egyik két-, a másik négyütemű motorral ellátva — Dunára, vízgyűjtő medencére és vízvezetékre

szerezve. A tanfolyamhallgatók nevében Kissimon József felsőgödi önkéntes tűzoltó köszönte meg a polgármesternek és a város vezetőségének az élvezett vendégszeretetet, majd pársoros versben a tanfolyam parancsnokától és az előadói kartól búcsúzott, megköszönve fáradságos munkájukat, ígérve, hogy a tanultakat nem feledve, azt a haza javára gyümölcsöztetni fogják.

**Pályázati hirdmény.** Székesfehérvár szab. kir. város törvényhatósági bizottságának kormányhatósági jóváhagyásban részesített 73—4554/1937. sz. véghatározatával nyert felhatalmazás alapján ezennel pályázatot hirdetek Székesfehérvár szab. kir. városnál betöltésre kerülő, egy VII. alapfiz. osztályba sorozott hivatásos tűzoltófőparancsnoki állásra.

Felhívom tehát mindazokat, akik a 180.000/1936. B. M. sz. rendelet 11. § 3. és 4. bekezdésében előírt képesítés és feltételek birtokában vannak és a fenti állást elnyerni óhajtják, pályázati kérvényüket Székesfehérvár szab. kir. város főispánjához címezve, a városi iktatóhivatalban (Városház, földszint) 1937. évi október hó 20-án déli 12 óráig annál is inkább nyújtsák be, mert a később érkező kérvények figyelembe nem vétetnek.

A pályázati kérvényhez az alábbi mellékleteket kell csatolni: születési, magyar honosságot, erkölcsi és az ú. n. tanácsköztársaság alatti megbízhatóságot, katonai szolgálat teljesítését igazoló bizonyítványok, egészségi állapotot tanúsító tisztifőorvosi bizonyítvány, az előírt elméleti és gyakorlati képesítést igazoló okmányok és végül az eddigi szolgálatra vonatkozó bizonyítványok.

A már közzolgálatban állók pályázati kérvényüket szolgálati úton kötelesek beadni.

A betöltésre kerülő állás javadalma az állami rendszerű VII. fizetési osztály után járó illetményből áll. A meghirdetett állás betöltője a 73—4554/1937. sz. közgyűlési véghatározat értelmében — habár erre a szükséges elméleti képzettsége meg is van — semmiféle magángyakorlatot nem folytathat.

A meghirdetett állást Székesfehérvár szab. kir. város főispánja a 180.000/1936. B. M. sz. rendelet 16. §-a értelmében életfogytiglanra szóló kinevezéssel tölti be.

Székesfehérvár, 1937. évi szeptember hó 27.

Csitáry G. Emil dr. sk., polgármester

**Útlevel fényképét azonnal, 48**  
2 db rendelésnél darabja **fillér**  
**MÜTEREM**  
**Párisi Nagy Áruházban**

**Tűzrendészeti és légoltalmi villamosberendezéseket**

felelősség mellett készít vidékre is.

**BAUMGARTEN ÉS TÁRSA**  
hat. eng. villamossági vállalat  
Budapest, IV, Királyi Pál-utca 18

Telefon  
180-143

Felelős szerkesztő: Lukács Zoltán dr

Felelős kiadó: Olty Antal



A TŰZRENDESZETI KÖZLÖNY ÁLLANDÓ MELLÉKLETE

III. ÉVFOLYAM, 19. SZÁM

BUDAPEST, IV. BÁSTYA-UTCA 13

1937 OKTÓBER 1

ELŐFIZETÉSI ÁRA A TŰZRENDESZETI KÖZLÖNNYEL EGYÜTT

ÉVI 12 PENGŐ

## A békegáz

A világ vegyészei lázasan hajolnak retortáik fölé, melyekből rejtélyesnél-rejtélyesebb gázok szállnak a kísérleti kamrákba. Naponta új és új anyagok kerülnek kipróbálásra, napról-napra ijesztebb hírek kelnek lábra meghatározatlan forrásokból, melyek mind egy-egy új harcászati születéséről számolnak be. Mindegyik túlszárnyalja az előzőkről szóló híreket, mindegyik pusztítóbb, hatásosabb és főleg kivédhetlenebb elődjénél. A harcászati gyártó üzemek gombamódra nőnek ki a földből s a közönség megdöbbenve figyelni ennek az új harcászati fejlődésnek, melynek már nem is fegyver-, hanem tömegirtószert jellege van.

A biblia szerint a világ egyszer elpusztul, eddigi elképzeléseink szerint menny, föld s csillagok megindulnak és így a természeti erők vetnek véget az emberi életnek. Lassanként azonban a fegyverkezésről és a hadikémiáról szóló hírek nyomán meg fog változni a közönség véleménye az emberiség pusztulásáról. Nem lesz szükség isteni beavatkozásra, sem a világ összeomlására, mert magunk leszünk oka pusztulásunknak, magunk gyártjuk az emberiség kiirtására szükséges anyagokat s nem kell mást tenni, mint megnyitni a csapokat, amelyek felhalmozott harcászati tartályain vannak felszerelve.

Szerencse, hogy a hírek nem fedik 100%-ig a valóságot, de még 50%-ig sem.

Igaz, hogy nagy a verseny a harcászati előállításában, igaz, hogy a legmérgezőbb anyagokat igyekeznek a vegyészek a háború szolgálatára állítani, de a természet bölcsessége mindig gondoskodik az egyensúlyi helyzet megtartásáról. A fák nem nőnek az égig, mert két ellentétes erő, két ellentétes hatású anyag hat fejlődésére.

Ez a bölcs elrendezés mindenütt fennáll és a természet törvényeit nem lehet kijátszani. A harcászati alkalmazásának is határt szab igen sok mellékkörülmény, amelyeket teljes mértékben soha nem lehet áthidalni. A világháborúban alkalmazott gázok a számítások szerint a föld lakosságának többszörösét

irhatták volna ki, ha azok megfelelő körülmények között fejthették volna ki hatásukat. De ez a megfelelő körülmény csak részben, ritkán és kisterületen található meg.

A természet igazságos és mérséklő bölcsessége másban is megnyilvánul a harcászatiaknál. Ugyanis azok a gázok, amelyek gyorsan ölelnek, melyekből egy szippantás is halált okoz, vagy amelyek nehezen leköthetők, tehát az emberi élet kioltására igen alkalmasak, általában könnyebbek a levegőnél. Ez azt jelenti, hogy harcászati szempontból egyáltalán nem, vagy csak kevésbé értékesek, mert gyorsan elillannak és az alkalmazott tömegükhöz viszonyítva csak elenyésző veszteséget okoznak.

A nehéz gázok pedig, melyek a terepet jól megfekszik és hatásukat sokáig megőrzik, általában a veszélytelenebb gázokhoz, de semmiesetre sem a gyorsanölő gázokhoz tartoznak.

Hogy mennyire az utóbbi természetű gáz értékesebb harcászati szempontból, bizonyítja az, hogy a gázok királyának a mustárgázt tartják. A mustárgáz lengyel kísérletek szerint még egy év múlva is fertőzőképes. Harcászati szempontból azért is értékes, mert sok embert tehet harc- és munkaképtelenné. Halálos sérülést azonban csak akkor okoz, ha valaki teljesen elhanyagolja, illetve nem kezelteti magát. E mellett a gáz időt enged a védekezésre és enyhén fertőzött terepen, nem túl meleg időben, mikor nem nagy a párolgása, úgyszólván csak a bőrön és nem a tüdőn keresztül hat.

Ilyen megfontolások után azok véleményéhez kell csatlakoznunk, akik a gázt a humánus harcászati eszközök közé sorolják. A háborús statisztika is ezt bizonyítja és ha megfontoljuk azt is, hogy a lőfegyverek mennyivel több halálesetet, kínos sebesüléseket, csonkításokat okoztak, akkor nem tulajdonítunk nagyobb kegyetlenséget azoknak, akik gázt használnak céljuk elérésére, mint azoknak, akik a megszokott, de az utóbbi időben hatás tekintetében szín-

tén nagyot fejlődött lőfegyvereket fogják igénybevenni.

De ne higyük azt sem, hogy az emberi kémélesség vezetett a harcázak kitalálására. A felebaráti szeretetnek semmi köze nem volt eddig a harcázakhoz, mint ahogy a háborús szellem maga is kizárja ezt a fogalmat. Annál nagyobb elismeréssel kell fogadnunk most egy hírt, amely Amerikából érkezett hozzánk.

Egy amerikai vegyész egy lépéssel közelebb hozta egymáshoz a két egymást kizáró fogalmat, a háborút és a felebaráti szeretetet. Feltalált egy olyan gázt, mely nem öl, szenvedést nem okoz, ellenkezőleg, kellemes álomba ringatja az ellenfél embereit, akik így vérvészesség és egyéb sérülések nélkül lefegyverezhetőek volnának. A feltaláló a világbékét gondolja megteremteni evvel az új eszközzel és ezért a találmányát „békegáz“-nak nevezte el.

Mindenesetre nagy horderejű volna a találmány, ha tényleg beválna. Evvel egy csapásra vita nélkül humánus eszközzé válna a harcáz. De hogy béke-

gáznak volna nevezhető, az vita tárgyát képezheti. Ugyanis magát a háborút aligha szünteti meg a találmány, mert nem az eszközben rejlik a béke, hanem a nemzetközi egyensúly teljes mértékű helyreállításában. Eddig a háború véres árnyéka késleltette a nemzetek közötti surlódások kiéleződését, egy ily harceszköz birtokában azonban azt hisszük, a béke távolabbi fogalom, mert az elégedetlen fél hamarabb jut elhatározásra, ha nem kell akkora felelősséget venni lelkére, mint eddig. Könnyebb elhatározásra jutni, ha nem kell ezer és ezer kínlódó sebesülttel, ezer és ezer árvával és özvegyvel számolni. Békét nem eredményezne az új harcáz, ha beválna is, csak felelőtlenül kirobbant háborúk sorozatát, amelyek azonban elmergesedve végeredményben csak a gyűlölt fél elpusztítására vezetnének. Szép az eszme, de kivitele nem pótolja a felebaráti szeretetet. A harceszközöket szépíteni nem lehet és ha az bármily humánus is legyen, mégis csak a békétlenség eszköze marad.

sz. Németh Gyula

## Légoltalmi gyakorlat Budapesten

A légoltalmi törvény nálunk is megindította a légiveszélyek elleni szervezkedést. A munka lépésről lépésre, fokozatosan haladt, s mivel minden tervszerűen, de meglehetősen elosztva haladt az egyes hatóságok és szervezetek között, a nagyközönség csak azokról a rendszabályokról és munkákról értesült, ami közvetlenül érdekelte. Így a városokon belül a lakosság elsősorban a padlások lomtalanításának munkájából vette ki részét.

A szervezkedés most már olyan stádiumba érkezett, amikor már egyéb dolgokban is alkalmazkodni kell a hatalmas cél érdekében, ahhoz, amit eddig csak az egyes hatóságok dolgoztak ki. Elérkezett az idő, amikor a nagyközönségnek is tudomást kell szerezni a légoltalom egyéb alapvető követelményeiről, sőt azt elsajátítva, bele kell kapcsolódnia a hatóság munkájába.

Mint a napilapokból értesülünk, a közeli hetekben lesz megtartva az első nagyszabású légoltalmi gyakorlat Légoltalmi Budapest keretén belül.

A légoltalmi gyakorlaton egyrészt az eddig kidolgozott riasztási szervezet és a riasztó eszközök lesznek kipróbálva, továbbá az elsötétítés két fokozatban. Először a légiveszély figyelmeztető jelre a csökkentett világítás, majd a légiriadóra a teljes elsötétítés következik be.

A közönségnek szintén alkalmazkodni kell a gyakorlathoz, azaz a lakásokban is végre kell hajtani az elsötétítést, az utcákat el kell hagyni, a közlekedő eszközöket le kell állítani és a világítást el kell oltani, mert az elsötétítés csak így ellenőrizhető, illetve valóságos légítamadást feltételezve, a város csak így védekezhet az ellenfél célzott bombavetései ellen.

E gyakorlat célja nemcsak az eszközök és rendszabályok helyességének ellenőrzése, hanem a lakosság szoktatása is, mert egy valóságos helyzetben a lakosoknak új körülményekhez kell alkalmazkodni, amit a légiriadó sikere érdekében és a pánik, zürzavar elkerülése végett előre meg kell szokni.

Harmadik célja a gyakorlatnak éppen a közönség viselkedésének megfigyelése, továbbá pedig előre nem látott nehézségek felfedezése, hogy az újabb rendszabályok kidolgozása által kiküszöbölhető legyen.

A légiriadó jelet a Légoltalmi Budapest területén elhelyezett szirénák fogják leadni. A szirénák elhelyezése egyelőre ideiglenes, a gyakorlat fogja megmutatni, hogy az elhelyezés helyes-e, és azok mekkora területet sugároznak be, illetve, hogy hol keletkeznek hangárnyékok.

A gyakorlat időpontja, továbbá a közönség magatartására vonatkozó intézkedések plakátokon fognak megjelenni.

**Csonka János gépgyára** gyártja a

mindenhol bevált, tökéletes **tűzoltómotorokat!**



# A gázvédelmi kiképzésről\*

## A kiképzésről általában

A gázvédelmi kiképzés célja az, hogy mindenki, de főként az aktív polgári lakosság megismerje a gázvédelezeszközöket, leginkább pedig a gázálarcot azért, hogy minden munkáját, ténykedését majdan ugyanolyan pontosan tudja ellátni, mint gázvédelezeszköz nélkül. A gázvédelezeszközzel vagy anélkül elvégzett munka között a különbség tehát csak annak módozatában, keresztülvitelében és legfeljebb időtartamában lehet, ezért, hogy ezt elérhessük, a kiképzésnek tervszerűnek kell lennie.

Mivel az aktív lakosságnak nemcsak önmagukkal, hanem a túlsúlyban levő passzív lakossággal szemben is igen fontos kötelezettségeik vannak, a kiképzendőkkel feltétlenül meg kell értetni, hogy a gázvédelem nemcsak öncél, hanem azon egyetlen mód, melynek igénybevételével a reájuk rótt feladatokat el tudják látni. Hiába vannak ugyanis gázvédelezeszközökkel felszerelve, ha azt nem ismerik, ha annak kezelésében kellőleg kioktatva és abban való munkáikodásukban begyakorolva nincsenek, mert így feladatukat vagy egyáltalán nem, vagy csak igen lecsökkentett mértékben tudják elháttni.

A célnak megfelelően tehát, a gázvédelmi kiképzést két részre kell osztani: elméletire és gyakorlatira. Az elméleti kiképzés foglalja magába a különféle harc-gázokat, ezek élettani hatását, a gázvédelezeszközök ismertetését és felhasználási módját. A gyakorlati kiképzés két csoportra osztandó: *általános és különleges kiképzésre.*

## Általános gázvédelmi kiképzés

Az általános kiképzés a gázálarc használatában való gyakorlati kiképzést foglalja magában. Tökéletes ez a kiképzés akkor, ha a kiképzettek gázálarcban helyesen lélegzenek, ha az álarcot gyorsan és szabályosan fel tudják ölteni, ha az álarcot nemcsak néhány percig, hanem hosszabb ideig tudják viselni és végül, ha mindazon munkákat, mely szakmájukba vág, ugyanúgy el tudják látni álarcban, mint anélkül.

Ezek szem előtt tartásával tehát a kiképzés a következőkre terjedjen ki:

1. légzési gyakorlatokra;
2. az álarc gyors és helyes fel- és levételének begyakorlására;
3. az álarc különféle munkákkal egybekötött huzamos viselésére; és
4. fertőzött levegőben (gázkamra) való gyakorlatokra.

## Légzési gyakorlat

Rendes körülmények között gázálarc nélkül az ember minden légzésvisszatartás nélkül annyiszor és oly mély lélegzetet vesz, ahányszor, illetve amily mélyen a szervezet megkívánja. Ezt az élettani működést a tüdő szinte öntudatlanul végzi. Miután a gázálarcban a légzés csak akkor tökéletes, ha a levegő a betéten, illetve a légtisztítón aránylag lassan áramlik keresztül, ezért a rendes, egyénekenként változó, percenként

húszon felüli lélegzetek számát legalább 14, sőt ennél még kevesebbre — 12-re — kell lecsökkenteni.

Arra az esetre, hogy váratlanul gázfelhőbe kerülve, a gázálarcot mérgezett levegő beszívása nélkül fel tudjuk ölteni, szükséges, hogy lélegzetünket legalább 30 másodpercig vissza tudjuk tartani.

Ezek szerint tehát a légzési gyakorlatokat két csoportra kell osztani, úgymint légzéscsökkentési és légzésvisszatartási gyakorlatra.

## Légzéscsökkentési gyakorlatok

Az egyénekenként változó, percenként 18—22 lélegzetvételt egyik napról a másikra percenként 14—12-re csökkenteni nem lehet. Ennek elérésére rendszeres, naponkénti gyakorlásra van szükség. Ezen gyakorlatokat úgy végezzük, hogy a szakaszban állók „Légzéscsökkentési gyakorlathoz nyitódj!” vezényszóra egymástól oldalt kartávolságnyira, egymásmögött pedig kétlépésnyi sortávokra állanak fel. A vezénylő másodpercmutatóval ellátott órával kezében a légzés két szakaszát — belézés, kifújás — külön-külön vezényszóval rendeli el. „Szívd be!” vezényszóra a beosztottak karjukat oldalsó középtartáson át magastartásba emelik fel és közben belélegeznek. „Fujd ki!” vezényszóra karjukat mellső középtartáson át leeresztik és a levegőt erősen kifújják. A vezénylés oly ütemben történjen, hogy a beszívásra két, a kifújásra három, egy légzésre tehát összesen öt másodperc jusson. Ily időbeosztás mellett a percenkénti belélegzések száma 12, vagyis annyi, amennyi a tüdőnek levegővel való bőszeges ellátásához elégséges, viszont gázálarcban a légzés még nem megerőltető.

A légzéscsökkentő gyakorlatok eleinte hajdonfőtt, felszerelés nélkül, nyitott zubbonyokkal hajtandók végre. Naponkénti gyakorlat mellett, két hét elteltével ezen öltözékbeli könnyítések megvonandók. A légzéscsökkentési gyakorlatok az ötödik és hatodik héten sisakban és mászóövvel, a hetedik és nyolcadik héten sisakban, mászóövvel rendes menetütemben (óránként 4 km), a kilencedik és tizedik héten sisakban, mászóövvel és gázálarcban állóhelyzetben, a 11. és 12. héten sisakban, mászóövvel, gázálarcban betéttel, illetve légtisztítóval állóhelyzetben, a továbbiakban pedig teljes felszerelésben, rendes menetütemben és fokozatosan 10—15 lépésnyi távolsáig, futólépésben gyakorlandók. Amennyiben a légzéscsökkentési gyakorlatokat nem naponként, hanem másodnaponként végezzük, úgy az előző 12 hétre terjedő gyakorlati idő természetesen megkétszerezendő. Egy-egy gyakorlat egyfolytában 15 percnél tovább ne tartson.

## Légzésvisszatartási gyakorlatok

Amint a percenkénti légzések számának csökkentését, úgy a légzés visszatartását sem lehet minden gyakorlat nélkül, huzamosabb ideig végezni. A szervezetet erre is rá kell szoktatni, vagyis gyakorolni kell. A begyakorlás a csökkentési gyakorlathoz hasonlóan, úgy történik, hogy a szakaszban állók „Légzésvisszatartási gyakorlathoz nyitódj!” vezényszóra a fent leírt módon állanak fel és a vezénylő „Szívd be!” vezényszavára karjukat oldalsó középtartásba emelik

\* Kirchmann Árpád és Kéler Dénes székesfőv. tűzoltó-főfelügyelők jegyzete nyomán.

fel s lélegzetvisszatartva várják be a következő vezényszót. Az első négy napon a visszatartás öt másodperccel kezdődik s minden négy nap 3—3 másodperccel tovább tart. „Fujd ki!“ vezényszóra ugyanazok a mozdulatok végzendők, mint az előző gyakorlatnál. A szervezet megerősítését elkerülendő, a kifuvás után a beosztottak „Pihenj“-állásban egy percig várják a következő légzés megkezdésének vezényszavát. A légzés visszatartásának gyakorlását, beleszámítva a pihenőket is, egyfolytában 15 percnél hosszabb ideig ne folytassuk. A légzés visszatartását addig kell fokozni, míg a passzív lakosságnál 30, aktív lakosságnál (tűzoltók) a 45 mp-et el nem érjük. Ezen időponttól a légzés-visszatartás gyakorlása naponta már felesleges és elég, ha azt — hogy a szervezet a gyakorlatból ki ne jöjjön — hetenként kétszer ismételjük.

### Gázálarc gyors fel- és levételének gyakorlása

Minden munkát, tehát a gázálarcszerelést is csak akkor tudjuk hibátlanul és gyorsan elvégezni, ha annak minden mozdulatát előzőleg külön-külön lassan gyakoroljuk be. Tehát, hogy az álarcot is gyorsan, helyesen fel és le tudjuk venni, annak összes mozdulatait előzőleg tagozva, ütemszerűleg kell betanulni. A betanítás a következőképpen történik: „Gázkészültség!“ vezényszóra a beosztottak a hordtáskából vagy dobozból kivesszik az összeszerelt gázálarcot és azt hordszalagjánál fogva nyakukba akasztják. Vezénylő a szerelés megkezdése előtt „Gázálarcfeltöltés ütembeosztással!“ figyelmeztetőt adja, majd „Gázálarcot fel! Egy!“ vezényszót mondja. Erre beosztottak a halántékszalagot úgy fogják meg, hogy az kezük mutató- és hüvelykujja közé kerüljön, s eközben kezük összezárt ujjakkal, tenyérrel lefelé, mellmagasságban tartandó. „Kettő!“-re az álarcot a felemelt áll alá kell illeszteni. „Három!“-ra az álarcot az arca illesztik úgy, hogy a begörbített hüvelykujjakkal a halántékszalagot a fejbübon át tarkójukig lehúzzák. „Négy!“-re mindkét kéz mutató- és hüvelykujjával az álarcot kerete mentén megfogják és szükség szerint megigazítják. „Öt!“-re, ha van fejszalag, úgy azt a jobb kéz mutatóujjával, a homlok- és halántékszalagokat mindkét mutatóujjal végig simítják és csavarodás esetén kiigazítják, valamint a hordszalag álarchoz közel eső végét két kézzel kissé meghúzzák. „Hat!“-ra nyakszalagot tarkójuk mögött jobb kézzel átvive, annak kapcsát balkézrel az álarc oldalán lévő horogba beakasztják. Visszaszerelésnél „Gázálarc levétele ütembeosztással!“ figyelmeztető után „Gázálarcot le! Egy!“ vezénylendő, mire beosztottak bal kezük hüvelykujjával a nyakszalag csattja alá nyúlva, azt horogból kiakasztják és hátrafelé ellökik. „Kettő!“-re jobbkez hüvelykujjal a halántékszalag hátsó, közép része alá nyúlunk és a tartószalagot a fejbübon keresztül, előre az álarccal együtt letolják. A gázálarc a tokba való visszahelyezése „Gázálarcot rejt!“ vezényszóra történik úgy, hogy az álarcot balkézbe fogva, hordszalagját nyakból kiakasztva, azt az álarc belsejébe helyezük el, majd az álarcot a hordtáskába vagy dobozba rakjuk vissza. Amennyiben a gázálarc szerelése ütem szerint kifogástalanul megy, annak fel- és levétele „Gázkészültség!“ Gázálarcot fel!“ Gázálarcot le!“ és „Gázálarcot rejt!“ vezényszavak adása mellett gyorsfogásokkal gyakorlandó.

## Légoltalmi híradó

**Prágában** légoltalmi mintaházat építenek, amely az építő vállalatok, valamint a polgári lakosság részére teszi szemléltetővé azokat a követelményeket, berendezéseket és építészeti konstrukciókat, amelyek az élet- és vagyonbiztonság megőrzését szolgálják. A légoltalmi kiadásokat adóból fedezik, melyet a háztulajdonosok fizetnek.

**Angliában** a nemzeti ipar megszervezését tüzték ki célul. Az ipartelepeket egymástól független társaságokba tömörítik. Ezzel a rendszerrel elérhetőnek gondolják háború esetén a legnagyobb teljesítményre való gyors és akadálytalan áttérést. A fontosabb ipari ágak termelésének biztosítására a meglévő telepektől függetlenül „váltó gyárakat“ építenek, melyek az eredeti üzem pusztulása után a gyártás folytatását vannak hivatva átvenni. Az új ipartelepeket legnagyobb részt a föld alá süllyesztve és egyébként is jól megerősítve és rejtve építik. Hasonlóképp az exponált Woolvichi hadianyaggyárat decentralizálják, azaz jelen formában a telepet megszüntetik, s helyette négy új üzemet építenek egymástól nagy távolságban. Az egyes telepeken belül szintén alkalmazzák a decentralizációs elvet, azaz az épületeket szétszórva építik, tűzbiztos és könnyű tetőzettel. Egy-egy telep létesítésére 6 millió font sterlinget irányoztak elő. A beszervezett ipartelepek egyébként állami támogatásban részesülnek, de egyúttal gondoskodás történik arról, hogy a vállalatok nagy nyereségre ne dolgozhassanak. Ezzel egyidejűleg a légierők megvédésére földalatti hangárok építenek, melyekből a repülőgépeket meglepetésszerűen lehet kiemelni. Cardiff város gépkocsiszínt épített a föld alatt, amely békében 500 autó befogadására alkalmas. Háború esetén a garázs 2000 polgári személy részére nyújt gáz- és bombabiztos fedezetet. Jelenleg gázálarccal London csaknem minden lakosa ellátható, amennyiben azokból 9,000.000 darab van a város 3 különböző pontján megfelelő raktárban, megfelelő kezelés mellett felhalmozva. Ezzel szemben a „Légvédelmi intézkedéseket felülvizsgáló bizottság“ megállapítása szerint az angol előírású óvóhelyek nem biztosítják a harcászati tökéletes kizárását s a rendszeresített gázálarcok szűrője sem megfelelő, mert azok a mérgező füstöket át bocsátják. A bizottság kísérletei szerint a gázálarcok viselése oly terhes, hogy azt csak életerős férfiak, de nem gyerekek, öregek s betegek viselhetik. Az angol orvosi szövetség, legutóbbi gyűlésén a vegyi harc-eszközök alkalmazása ellen foglalt állást.

**Oroszország** is, angol mintára tervbe vette az ipartelepek decentralizálását, ami itt nemcsak a védelem szempontjából fontos, hanem azért is, mert a terjedelmre hatalmas birodalom csak így tudja határvidékét ipari termékekkel és főleg repülőgéppel, valamint tartalék alkatrészekkel ellátni. A Fekete tenger vidékének légi erő bázisát repülőgép anyahajókra helyezik. Az első repülőgép anyahajó, a „Sztalin“ fedélzetén 38 gép helyezhető el.

Felelős szerkesztő: Lukács Zoltán dr

Felelős kiadó: Olty Antal

# PYROFUGA-BOMBA

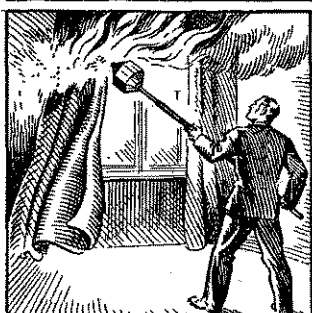
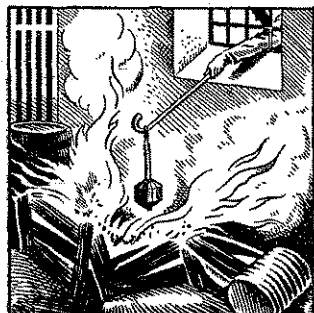
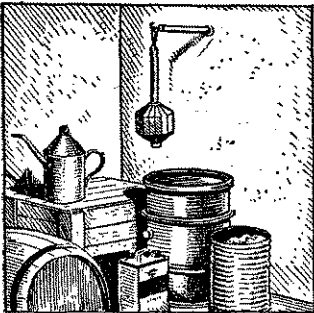

## TŰZOLTÓ KÉSZÜLÉK

olcsó • megbízható

PYROFUGA KFT. MÉRLEG-UTCA 3. TEL. 180-870

A 180.000/1936. sz.  
min. rend. előírt

**Tűzoltó mentőszekrényt,**  
valamint  
**Lég- és gázvédelmi**  
**mentőszekrényt**

előnyös áron szállít:

**Schoffola Ernő**

gyáros és nagykereskedő

Budapest, VI, Vilmos császár-út 53

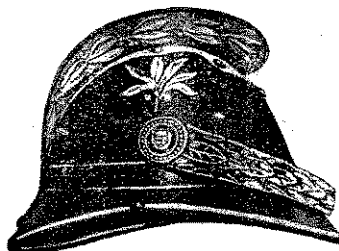

## Köszegi Sisak- és Fémáru Gyár

EISNER KAMILL, KÖSZEG

Magyarország egyedüli

**sisakgyára.**

Mindenfajta

**tűzoltósisakot**

jutányosan szállít

Javításokat is elfogad

## KÖHLER ISTVÁN

BUDAPEST, X., KORPONAL-UTCA 21. SZÁM

## FECSKENDŐ-, SZIVATTYÚ- ÉS TŰZOLTÓFELSZERELÉSEK GYÁRA

GYÁRT: modern motoros, turbinás és dugattyús tűzoltó-fecskendőket, tűzoltószereket, felszereléseket és szivattyútelepeket a tűzoltás és öntözés céljaira

ALAPÍTVÁ 1896

Mindenmű  
tűzoltófelszerelési cikkek  
raktárról kaphatók

## MÁTRAI ANTAL ÉS TÁRSA RT.

BUDAPEST, I, FEHÉRVÁRI-ÚT 98. — Központi iroda és gyári telefon: 269-307  
Gyárt: kézi és motorfecskendőket, mindenféle létrákat, motollákat, vízhordó- és öntöző-lajtokat, szerkezeseket.

## BOROS egyenruházat

Tűzoltósági felszerelések,  
sapkák és egyenruhák

Budapest, VIII, Baross-tér 6 (Fiumei út sarok)

Régi, megbízható, olcsó cég.  
Egyesületeknek előnyárak.

Kedvező fizetési feltételek

Egyenruhászabóház és sapkaműhely  
a helyszínen

Érmek

Zománc- és

Fémjelvények

Rendjelek

legolcsóbban készülnek:

**WALTHER E.**

cégnél

**BUDAPEST, IV.**

PETŐFI SÁNDOR-U. 6, FÉLEMELET 5

Telefon  
188-461

## FELTEN ÉS GUILLEUME RT., BUDAPEST, I.

a budapesti hivatásos tűzoltóság szállítója

GYÁRT: BELÜL GUMIZOTT TŰZOLTÓTÖMLŐT  
kivánt méretekben és nyomásig.

LEVÉLCÍM: BUDAPEST 113. POSTAFIÓK. TELEFON: 258-880



Hazai  
gyártmány!

## „Turán” tűzoltókészülékek

Tűzoltószerek

Tűz elleni impregnáló anyagok

Telefon 125-089

FEKETE JÁNOS TŰZOLTÓSZEREK VÁLLALATA

Budapest, V, Vilmos császár-út 50

## Royal tűzoltókészülékek

por-, víz-, gáz- és haboltásra  
**Morenc gáz-, por- és légzésvédők**

Megbízható!  
Olcsó!  
Jó!

Gyártja: **Molnár Ferenc**

gáz- és tűzvédelmi szakvállalata  
Telefon 122-920 BUDAPEST, VI, VÖRÖSMARTY-U. 64

### Világírtú külföldi és sajátkészítésű

KERÉKPÁROK, varrógépek és alkatrészek,  
ÉBRESZTŐ, fali és zsebórák, ezüst és alpacca  
dísztárgyak és evőeszközök beszerezhetők  
DIADAL KERÉKPÁR SVÁJCI ÓRA és ÉKSZER üzletben  
megkönnyített fizetési feltételek mellett is,  
Budapest, VII, Thököly-út 26. Telefon: 140-438.  
Saját javítóműhelyek.

**Pax szénsavas kézi tűzoltókészülékeket**

**Pax poroltó tűzoltókészülékeket**

**Autópax gázzal oltó tűzoltókészülékeket**

**Elektropax nagyteljesítményű tűzoltó-  
készülékeket, valamint a B. M. ren-  
delet szabványainak megfelelő tűz-  
oltósági fémszerelvényeket gyártja**

**HIRMANN FERENC fémárugyára**  
BUDAPEST, VII, CSÁNYI-U. 9. T. L. 146-049

A 180.000/1936. B. M. számú  
rendeletben előírt hordozható

## motoros fecskendőket, vízhordó kocsikat

és kézi működtetésű, orszá-  
gos egységű

### szívó-nyomó fecskendőket,

továbbá autófecskendőket,  
tűzoltószer automobiloikat,  
tűzoltószivattyúval kombinált  
öntözőautókat minden igényt  
kielégítő szerkezettel, meg-  
bízható és tartós kiviteiben a

## „MÁVAG“ gyártja!

Forgalomba hozza és aján-  
lattal szolgál:

**Magyar Királyi Állami Vasgyárak**

**Kereskedelmi Képviselőte rt.**

**Budapest, V, Vilmos császár-út 28**

**Telefon: 133-394**

## MINIMAX

a legjobb magyar gyártmányú kézi tűzoltókészülék. Nem hason-  
lítható össze a különböző utánszatokkal. Felvilágosítással szolgál a  
**MAGYAR MINIMAX RT., BUDAPEST**  
GYÁR, IRODA: VI, RÓZSA-UTCA 85. TELEFONSZÁM: 123-731

## COBVIN ÁRUHÁZ RT.

BUDAPEST VIII, BLAHA LUJZA-TÉR 1-3

### Budakalászi Textilművek Klinger Henrik rt.

Budapest, V., Wekerle Sándor-utca 11.

Tűzoltósági cikkek gyártmányai:

nyers és ruggyantázott kender-nyomótömlők a legmagasabb légkörnyomásig, ugró- és takarópony-  
vák, mentőtömlők, összecsapható és merev tűzvédők, impregnált csővezetőkabátok és nadrágok,  
csíkos övszövetek, mosózubony- és nadráganyagok. — Laktanyaberendezési tárgyak, u. m.:  
szalmaszákak, fejtörők, törülközők, lepedők, stb.

### Gazdák Biztosító

### Szövetkeze

Budapest, IX, Üllői-út 1

Telefon 187-870

Tűz-, jég-, élet-, baleset-,  
szavatossági, betöréses-lopás  
elleni, autó- és állatbiztosítás.  
Képviselő minden városban  
és községben! Kartelen kívül!



# TÜZRENDÉSZETI KÖZLÖNY

MAGYAR ORSZÁGOS TŰZOLTÓ-SZÖVETSÉG HIVATALOS LAPJA



*Állandó melléklet: Polgári Lég- és Gázoltalom*

# Hivatalos hirdetések

## A Magyar Országos Tűzoltó-Szövetség kiadványai

### SZAKKÖNYVEK:

A „Tűzrendészet“ I., II., (I/II.), III., VII. . . . .	7.50 P
(Ezen füzetek egyenként is kaphatók).	
I. Erdély Ernő: A tűzoltóságok szervezése, felszerelése, szolgálata, ügykezelése . . . . .	1.— P
II. Vitéz Roncsik Jenő dr:	
Megelőző tűzrendészet, I. rész . . . . .	2.— P
Megelőző tűzrendészet, II. Alkalmazott rész . . . . .	2.— P
III. Erdély Ernő: A tűzoltás szabályai . . . . .	2.— P
VII. Köhler: A fecskendő és tartozékai és Erdély: A tűzoltószeres kipróbálása, gondozása és működési zavarai . . . . .	1.— P
Papp Ferenc: Tűzrendészeti közigazgatás kézikönyve, füzve . . . . .	20.— P
Kötve: . . . . .	22.— P
Teasdale Ottó: A tűz és robbanás veszélye . . . . .	10.— P

### SZABÁLYZATOK:

Tűzoltógyakorlati szabályzat . . . . .	2.— P
Gyakorlati szabályzat kivonata . . . . .	—30 P
Motoros fecskendő egységes gyakorlati szabályzata . . . . .	—50 P
Szolgálati szabályzat . . . . .	1.20 P
Új tűzoltóverseny-szabályzat . . . . .	—60 P
Egyenruházati és rangjelzési szabályzat, színes ábrákkal . . . . .	1.— P
Éremszabályzat . . . . .	—60 P

### BELÜGYMINISZTERI RENDELETEK:

Az új tűzrendészeti rendelet (kódex) tervezete . . . . .	1.— P
Rendelet-tervezet a tűzveszélyes és lobbanó folyadékok tartására, raktározására és szállítására . . . . .	—30 P
Fenti kiadványok tanfolyamok részére a tanfolyam-parancsnokság útján 50%-os kedvezménnyel rendelhetők meg.	

### EGYÉB SZAKKÖNYVEK:

Erdély Ernő: Tűzesetek nyomozása . . . . .	1.50 F
Rehák Tamás: Motoros fecskendők és szerkezetek, füzve . . . . .	4.— F
Papp Ferenc: Külföldi tűzoltóságokról . . . . .	1.60 F

### KÖNYV:

Ortutay József: Néhai József főherceg élete . . . . .	3.— F
Markusovszky Béla: A Magyar Országos Tűzoltó-Szövetség története . . . . .	—50 F
Vitéz Roncsik J. dr: A Magyar Országos Tűzoltó-Szövetség 60 éves története . . . . .	5.— F

### NYOMTATVÁNYOK:

Járásai tűzrendészeti felügyelő vizsgálati jegyzőkönyve darabonként . . . . .	—10 F
Fecskendő próbalap, motorfecskendő vizsgálatához darabonként . . . . .	—04 F
Fecskendő próbalap, kézfecskendő vizsgálatához darabonként . . . . .	—04 F
Díszokmányúrlap . . . . .	2.— F
(Egyszerűbb 1.— P)	
Osztályozási lap tűzoltóversenyekhez (darabonként) . . . . .	—02 P
Tűzoltóigazolványtok vászonburkolatban (darabonként) . . . . .	—40 P
Bőrburkolatban (darabonként) . . . . .	—80 P

### SZOLGÁLATI ÉRMEK:

V. éves 2.—, X. éves 3.—, XV. éves 6.—, XX. éves 7.—, XXV. éves 11.—, XXX. éves 12.—, XXXV. éves 15.—, XL. éves 16.— P.
---

Éremszalag —30, igazolványlap —30 P.

Királyi díszérem kicsinyített mása . . . . .	—30 P
--	-------

Az érmek ára és a tagdíjhátralék, a szabályszerű névkimutatással a 23.297. számú postacsekk útján előre küldendő be.

A felsorolt könyvek, nyomtatványok és érmék megrendelhetők

a MAGYAR ORSZÁGOS TŰZOLTÓ-SZÖVETSÉG irodájában, Budapest, IV, Bástya-u. 13.



## Magyar Kender-, Len- és Jutáipar Rt.

Budapest, V, Wekerle Sándor-u. 8

Tűzoltóság részére Szegeden a következő cikkeket gyártja:

**Kendertömlőt**  
minden méretben 30 atm. nyomásig  
**Vászonvedret**  
**Takaró- és ugróponyvát**  
**Vízmentes csövezető kabátot**  
**Tűzoltó ruhaanyagot.**

**LAKTANYÁK RÉSZÉRE:**  
**Lepedőt**  
**Szalmaszákot**  
**Törülközőt**  
**Vánkoszuhatot**

Kivánságra szívesen szolgál megminta- zott árajánlattal

**Csonka János gépgyára** gyártja a **tűzoltómotorokat!**  
mindenhol bevált, tökéletes



# TÜZRENDSZETI KÖZLÖNY

POLGÁRI LÉG- ÉS GÁZOLTALOM

A MAGYAR ORSZÁGOS TŰZOLTÓ-SZÖVETSÉG HIVATALOS LAPJA

Megjelenik minden hó 1-én és 15-én

Az előfizetési és hirdetési díjakat a Magy. Orsz. Tűzoltó-Szövetség 23.297. számú csekk számlájára lehet beküldeni. Csekkürlap minden postahivatalban kapható

A Magyar Országos Tűzoltó-Szövetség, szerkesztőség és kiadóhivatal:

BUDAPEST, IV, BÁSTYA-UTCA 13

Telefon: \*184-975, 184-976

Előfizetési ára egész évre 24 pengő

a Polgári Lég- és Gázoltalom című melléklettel együtt. — A szerkesztőség címére küldött szakcikkeket, ha közlésre alkalmasak, díjazzuk

Ajánlva a m. kir. belügyminiszter úr 107.641—1937. B. M. sz. rendeletével („Belügyi Közlöny“ 1937. évi 6. sz.) a vármegyék, városok és községek számára

≡ TŰZOLTÓTESTÜLETEK A LAPOT TAGDÍJ FEJÉBEN KAPJÁK ≡

## Országos Szövetségünk otthona új köntösben

A múlt század nyolcvanas évei végén az akkor még a Hatvani-utca nevet viselő mai Kossuth Lajos-utcán áthaladva, a 8. sz. ház homlokzatán egy kisebb méretű címtábla vont a szemlélő figyelmét, mely az ismeretes tűzoltójelvénnel ékesítve jelezte, hogy ebben a házban működik a Magyar Országos Tűzoltó-Szövetség.

Évek során át egy magánlakásban húzódott meg a magyar tűzoltóság országos szervezete, innen irányította a hatvanhárom vármegyéből álló Magyar-ország tűzrendészetét, kitűnő és lelkes szakemberek fáradhatlan szorgalmával és valóban önzetlen munkájával.

Itt készültek a nagyjelentőségű tervezetek és felterjesztések, melyek a kormány figyelmét a tűzoltó intézményre és tűzrendészetre felkelteni voltak hivatva. Innen indultak el évtizedekkel ezelőtt a tűzoltóságok egységes szervezésére, felszerelésére, kiképzésére, központi felügyeletére, a biztosító társaságok tűzkárbiztosítási üzletágazata jövedelmeinek a tűzoltóintézmény céljaira leendő igénybevételére vonatkozó nagy horderejű javaslatok; itt készültek a napvilágot látott tűzrendészeti kormányrendeletekre vonatkozó véleményezések és itt vetették meg a tűzrendészeti törvény legelső alapjait. Kicsiny helyiségben nagy eszméket vetettek fel elődeink, melyek szívós küzdelemmel évtizedeken át érlelődtek, míg a gyakorlati életben testet öltöttek.

Elmúltak a régi szép idők; az örökkévalóságba költöztek nemesen érző érdemdús elődeink és alig néhányan vagyunk még itt a régi gárdából, hogy ősz fejjel, de ifjú lelkesedéssel állandó küzdelmek közepette szolgáljuk a reánk maradt nemes és drága örökség érdekeit.

Az intézmény fejlődésével Szövetségünk helyiségei is terjeszkedtek. Így kerültünk a Rákóczi-út 38. sz. bérpalotába, ahol a hadikölcsönjegyzés által ért veszteségek folyamaként majdnem hajléktala-

nokká lettünk. Ám a veszteségeket kihevertük és fáradhatlan gyűjtőmunkával megszereztük a jelenlegi székházat, melynek földszintjén helyezkedtünk el.

Itt voltunk eddig szerényen a földszinten meghúzódva, amikor az országos tűzrendészeti felügyelői hivatal megszervezésével kinőttünk a szűk keretből és most az országos felügyelői hivatal és a Magyar Országos Tűzoltó-Szövetség elnöksége az egész székházat saját céljaira elfoglalta.

Az emeleten elhelyezett nyert az Országos Tűzrendészeti Felügyelői Hivatal, a Szövetség elnöksége a hozzájuk tartozó segédhivatalokkal, a számviteli és pénztári szolgálat, a szövetség kiadmányainak raktáron lévő készlete. A földszinten pedig a Tűzrendészeti Közlöny szerkesztősége és kiadóhivatala, továbbá a tűzoltószövetségi jogtanácsos, az orsz. felügyelői segédtestület szobája és a nyomtatványraktár. Ugyanitt megmaradt a szép ülésterem és végül egy szolgálakás is berendeztetett.

A terjeszkedéssel összhangban az országos tűzoltóintézmény tekintélyének megfelelő díszes új bútorzat is szereztetett be, nemkülönben intézkedés történt a fűtésnek és világításnak megfelelő berendezésével az összes helyiségeknek lakályossá tétele iránt.

Mindezek az átalakítások és beszerzések nagy anyagi áldozatokkal voltak kapcsolatosak, ám a fedezet a befolyt jövedelmekből rendelkezésre állott és az az elnökségtől nyert felhatalmazás alapján a legcélszerűbben és a takarékoság legszigorúbb szemelőtt tartásával használtatott fel.

A szövetség otthonának ezt az igazán gyönyörű átalakítását az országos tűzrendészeti felügyelő és szövetségi elnök úr óméltóságának tervei szerint és irányítása mellett a szűkebb elnökség végezte és megvagyunk győződve, hogy a székház új köntösében a szövetség és felügyelői hivatal hivatalos helyiségeiben megforduló minden látogatónak tetszését meg fogja nyerni.

Azon körülmény folytán, hogy a székházban az országos tűzrendészeti felügyelői hivatal is elhelyezést nyert a tűzoltóintézmény két vezető tényezőjének feltétlenül szükséges együttműködése a legnagyobb mértékben nemcsak megkönnyítve, de biztosítva is van, ami a helyiségeket összekapcsoló házi távbeszélő berendezése által is a kívánt célt megvalósítja.

Ennek a célnak elérése pedig most már a tűzrendészeti felügyeleti intézmény országos kiépítésével, nemkülönben az Országos Szövetség újjáalakításával kell, hogy kezdetét vegye. Ezt kövesse azután a polgári légvédelemnek a tűzoltóságok bekapcsolásával való megszervezése és szolgálatba állítása, továbbá a tűzoltótiszti képesítést adó különböző tan-

folyamok rendszeresítése. Végül a még 1930-ba programpontként bejelentett tűzoltómúzeum létesítése.

Mielőbbi megvalósítást igényel a tűzoltók szorgalmazásából eredő balesetek és megbetegedések folyamánként szükséges segélyezések ügyéne a változott viszonyok által indokolt és jogosan igényelt modern rendezése.

A gyönyörű keret, melyben intézményünk vezetői immár működnek, ihlesse meg őket az alkotó szellemével, hogy a régi szerény helyiségekben elért eredményekhez méltóan igaz lelkesedéssel végzett munkájukkal a magyar tűzoltóság dicsőséges múltját dicsőséges jövő kövesse.

## Ég a város, ég a ház

Mutatvány Trócsányi Zoltán: Kirándulás a múltba c. művéből

A kisbíró lélekszakadva rohan az utcán és egy dobverővel üti minden lépésre a hasa előtt ugráló dobát; kong a harang, de nem dallamosan, hanem egyhangúan, panaszosan, gyorsan, mint a kapuban kezűket tördelő asszonyok jajveszékése; trombita visítja recsegve a „tűz van“ dallamát; szakadozottan bömböl messziről, a város végéről a gőzmalom dudája... Tűz van! Tűz van! — ordítják torkuk szakadtából a városon végig, egy irányban rohanó emberek...

Az égbolt egyre vörösebb. A torony északi oldalát rémesen világítja meg a lángok fénye, hogy a többi oldala annál sötétebb maradjon. Szekerek, szivattyúk, tűzoltósisakos emberek, hidronettes diákok rohannak s nemsokára fölhangzik a szivattyú recsegése...

Ez negyvenesztendő emlék... Már megszervezett önkéntes tűzoltóság és a kollégium diákságának tűzoltótársasága vigyáz a város tűzbiztonságára abban a kis iskolavárosban, amelyben én nevelkedtem, ahol nem egyszer égett le a külvárosok egyik vagy másik utcasonora.

Milyen lehetett a tűzvész a régebbi időkben, amikor szervezett tűzoltóságnak még nyoma sem volt Magyarországon?

1693-ban átutazott Magyarországon egy világjáró német, Pinxner A. és útjáról naplót írt, melyben Zilahról, Szilágysomlyóról, Debrecenről érdekes megfigyeléseket jegyzett fel. Megállapítja ezekről a városokról, hogy bár városi jogokat élveznek és elég nagy-kiterjedésűek, inkább falvak, mint városok. A házak általában alacsonyak, vályogból épültek, nádfedelesek s előttük az utca olyan, amilyennek a jó Isten teremtette: kövezetnek nyoma sincs.

Rémes elgondolni, hogy ha egy ilyen városban szélvihar alkalmával tűz ütött ki, mily kétségbeesztő pusztulás zúdult a városra. Pedig a régi időkben, amikor a gyufa még teljesen ismeretlen volt és a tüzet a takaréktűzhelyen őrizték, hogy a nehezen kezelhető acélkovataplóval ne kelljen újra bajlódni, ha este meg akarták melegíteni a levest, amikor a tűzhelyek sem voltak olyan biztonságosak mint ma s a tüzet lapáton

kölcsönkérték a szomszédok, az a végzetes szikra könnyebben pattant el veszedelmes helyre s ha egy nádfedeles ház eresze tüzet fogott a nagy szélben, egy szerre, vagy rövid pillanatok alatt házsorok borultak lángba. A tűzvész oly gyakori volt — amint a múlt század elején megjelent újságok tudósításaiból is láthatjuk, hogy talán minden napra jutott belőlük. Hogy a újságok megjelenése előtt a XVIII. és korábbi századokban, különösen a törökidulások idején, mily sűrűn hamvádtak el házfedelek és egész falvak, azt feljegyzések hiányában legfeljebb elképzelni tudjuk, de egészen bizonyos, hogy a régebbi korban, békés időkben is éppoly sűrűn világította meg a tűzvészek borzalma fénye a magyar éjszakát, mint száz évvel ezelőtt, amikor már az újságok tudósításokban számoltak be nagyobb katasztrófákról.

Mindjárt az első hírlapokban ilyenfajta tudósításokat olvasunk: „Nálunk a gyulladások igen nagy pusztításokat tesznek... Az ilyen szomorú példák felgerjeszthetnének egyszer bennünket az olyan könnyeszközöknek műbe való vételére, melyek által a tűz miatt való gyakori megkárosodások, ha egészen nem is, avagy csak részint elháríthatatnának. Ilyenek volna példának okáért a többek között: ha az épületek rendben csináltatnának, nem pedig imitt amott, szórva hevernének, ha az udvarok tágasak hagynának és előfákkal beültetnének, elegendő kutat készítenének, vízfordó szekerek tartatnának, bőrvédrek és vízpuskák szerzetnének stb. A pipát ha egészen nem is lehet eltüntetni, az ugyancsak nagytartalék lenne, ha teljesen meg nem engednének azoknak kupakok nélkül való tartása“. — írja egy szegedi tudósító a Hadi és más nevezetes történetek című újság szerkesztőségének 1790 június 28-án.

(Folytatjuk)

**Akkumulátorokat**

szállít **KOLLINAY BÉLA**  
BUDAPEST  
VIII. BAROSS-UTCA 10  
Telefon 152-821

javít  
tölt



# Fonógyári tűz Budapesten

Közlí: *Benedek Mihály dr* szkf. tűzoltófelügyelő

E fonógyár égése nem volt olyan nagy mérvű, hogy annak különös fontosságot lehetne tulajdonítani. Azonban egyrészt érdekessége, másrészt az építkezése, valamint az a körülmény, hogy a tűzoltóság 300 méter távolságból volt kénytelen a tömlővezetékeit szerelni, mindez olyan rendkívüli helyzetet teremtett, hogy a tüzeset ismertetése bizonyára érdeklődésre tarthat számot tűzoltó bajtársaim előtt.

Mindannyian jól tudjuk, hogy tüzeseteink mind-egyike más és más helyen, körülmények, épületszerkezetek, kereskedelmi és ipari viszonyok és emberi életkörülmények között zajlanak le.

Az alább ismertetett fonógyári tüzesetnél is sok olyan körülmény volt tapasztalható, melynek megismerése hasznos tanulmány tárgyát képezheti.

Ennek a tüzesetnek még azonkívül egy érdekes mellékhatása is van, amennyiben e tüzhöz való vonu-

állásra. Természetesen ezek sem állhattak meg, hiszen egy sokkal távolabbi, megadott célt kellett elérni.

A kétségbeesett emberekben ez az érzés hamarosan megváltozhatott, mert a Gyömrői-útra történt kivonulás pillanatában az állami gépgyárból is megtörtént már a tűzjelzés. Így a mi szereinket hamarosan követték az állami gépgyárhoz kirendelt IV. és IX. őrség szereit.

A Gyömrői-úti gyártelepre érkezvén, megállapítást nyert, hogy körülbelül 400 m hosszú, keskeny sávban húzódó telken lévő több gyárépület közül a telek végében épült egyik műhely ég. A gyárigazgató az elsőnek érkezett őrségünket téves útbaigazítással a telepre irányította azzal, hogy ott, az égő épület közelében egy bővízű iparikút, illetve vízmedence van. Az őrség pillanatok alatt megszerelte ugyan a sugarat, de rövid 5 perc alatt a bővízűkútból a vizet teljesen kiszippantotta.

Figyelembevéve azt a körülményt, hogy a Gyömrői-út vonalától, ahol az utcai tűzcsapok vannak, az égő épület 300 méterre fekszik, örömet használták az őrségek a telepen található vízforrásokot, hogy elkerüljék a késedelmet jelentő nagy munkát, a hosszú tömlővezeték szerelését.

A gyártelepbeliek a X. őrség után érkezett központi őrséget is ugyanoda irányították, azonban ennek altisztje azonnal látta a kilátástalan helyzetet, és a

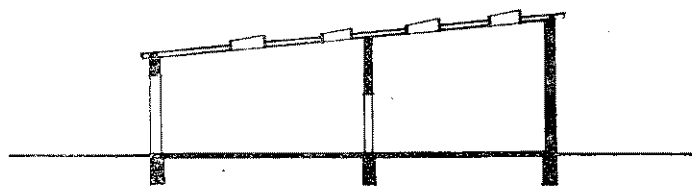
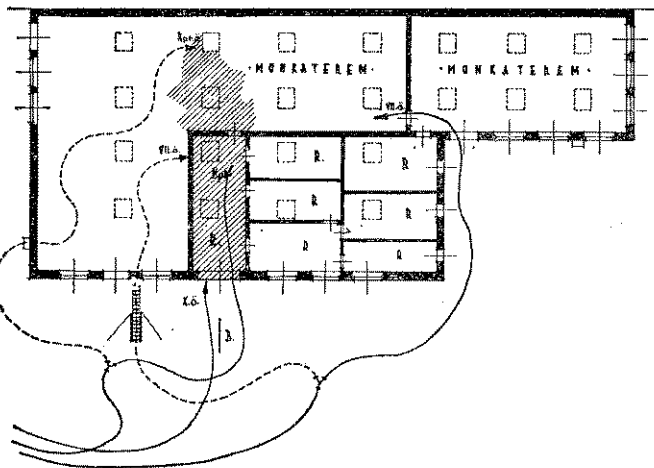

laskor a kivonult tűzoltószereink egy másik, ugyanazon időben kitört gyáritűz mellett vonultak el. Ez az eset is csak ritkán fordult elő, hosszú esztendők alatt.

Október 3-án, egy csendes, napsütéses vasárnap délután, 16 óra 15 perckor a gyár nyilvános telefonján a gyár tulajdonosa, Fischer Pál jelentette, hogy a X. kerület Gyömrői-út 40—42. szám alatti fonógyár egyik földszintes raktára ég.

A vett jelzésre a legközelebbi X. és központi őrséget rendeltük ki. Vonulásunk alatt a Kőbányai-útra érkezvén, az állami gépgyár épületei közül hatalmas füstoszlopot pillantunk meg. Kétségtelen volt, hogy ott egy kifejlődött tűz van. Első pillanatra az volt a látszat, hogy Kőbányai-út helyett tévedésből Gyömrői-utat jelentett az illető. Ez annál is inkább feltehető volt, mert mindkét gyár ugyanabban a kerületben és ugyanazon az útvonalon fekszik. Ezt a kétséget azonnal felváltotta az a tudat, hogy ilyen tévedés mégsem történhet.

Elképzelhető, hogy milyen különösen hatott, amikor egy égő gyárépület mellett robognak el a tűzoltók, mitsem törődve azzal, hogy ott sürgős segítségre van szükség. A környékből összefutott emberek, a gyár kapujából elősiető személyzet ámulatára, a tűzoltók azonban nem állottak meg, így a másik tűzoltóautónak immár kétségbeesetten adtak le jelzéseket a meg-

Gyömrői-útra sietett vissza, ahol a városi tűzcsapot szereltette. Egy motoros vezetékelt elosztott két egyenes sugárra, hogy a kútból időközben kifogyott víz miatt leállt X. őrség vízszolgáltatását is biztosítsa.

A tűz, a mellékelt vázlaton látható és bejáratnak használt raktárhelyiségben tombolt, ahol a hulladék pamut és papirohüvelyek égtek. A lángok a külső homlokzaton végigfutottak, majd a deszkatetőt gyújtották be. A tetőszerkezet élére állított gerendákból és alul-felül borított, födém nélküli lapostető volt, vagy úgyis mondhatjuk, hogy tetőszék nélküli borított gerendafödém. A kátrányos papírlémezzel borított tetőn minden 4 méterre egy-egy  $2 \times 1$  méteres felülvilágító ablak volt elhelyezve a helyiség megvilágítására.

A tűz a kettős deszkaborításon belül is, alul is rohamosan terjedt. A kátrányos papírlémez égésétől olyan sárgaszínű kénés és fojtó füst terjengett az összes helyiségekben, hogy azokba már légzőkészülék nélkül behatolni nem lehetett. Tekintettel arra, hogy a fonóműhely és a szorosan mellé csatlakozó különféle apróbb műhelyek és raktárak teljesen kommunikáltak, feltehető volt, hogy a fenti tűz már azokra is átterjedt. Ezért kénytelenek voltunk egy újabb fecskendő őrséget segítségül kérni. Néhány perc múlva

a VII. őrséggel megerősödve, újabb sugarak szerelésével most már a tetőn felül kitört tüzet sikerült a tovaterjedésében megakadályozni. Belül két helyen is 3—3 légzőkészülékkel felszerelt rohamcsapatbeli tűzoltóval igyekeztünk a tűz tovaterjedésének útját és mérvét megállapítani. Ez azonban igen lassan volt keresztül vihető, mert a nagykiterjedésű és labirintus szerű helyiségekbe a sűrű füsttől a tájékozódás szinte lehetetlen volt.

A kiválóan működött motoros sugarakkal alulról a tüzet sikerült utolérni, a tetősugarakkal pedig a tűz elé vágni. Itt is azonban féltő volt, hogy a már meggyengült tetőszerkezet beomlik. A támadást gyorsan kellett végrehajtani, hogy a tervbe vett munka eredményes legyen. Ez teljes egészében sikerült is.

A vázlatból is látható, hogy a teljesen kifejlődött tűz milyen kis területre volt összeszorítható, ami az őrségek kiváló együttműködését és bátor magatartását bizonyítja.

Ez annál is inkább megbecsülendő eredmény, mert a kettős borítású deszkatetőszerkezeten belül a lángok észrevétlenül elhúzódtak. Az őrségek összesen 5 sugárral működtek.

Nem lebecsülendő az a nagy teljesítmény, melyet az őrségeink a rendkívül hosszú tömlővezetékek megszerelésével végeztek. Minden tűzoltónak tudatában kell lennie annak, mit jelent ilyen hosszú vezetékek megszerelése. Mint érdekes körülményt meg kell említeni, hogy az úgynevezett tömlőautókon a tűz színhelyére kiszállított 3 tartalékos tömlőorsóról is minden tömlőt felhasználtak. Ez a mennyiség az őrségek fecskendőin elhelyezett tömlőkészleten kívül igénybevéve. Összesen 96 darab tömlőt 1710 méter hosszúságban használtak el az őrségek.

A tűz teljes eloltása kizárólag a kettős deszka-borítású tetőszerkezet felbontásával vált lehetségessé. Ez a munka este 19 óra 42 perckor fejeződött be, amikor az utolsó őrségünk is a laktanyájába bevonult.

Megemlítendő még, hogy a helyiségekből a füstszívókészülékünkkel a sűrű, fojtó füstöt kiszivattyúztuk, hogy a bontási munkák belülről is könnyen végezhetők legyenek.

A tűz keletkezésére vonatkozó érdeklődésünkre a gyár tulajdonosa, annak fia és egy-két munkás, akik vasárnap is a gyár területén tartózkodtak, homlok egyenest ellenkező felvilágosítást adtak. Ez oknál fogva és a látottak alapján is gyanus körülmények kezdtek kibontakozni. Bár nyugodt lelkiismerettel nem lehet, de nem is szabad valakit bűnös hanyagsággal vagy szándékossággal vádolni, megemlítem, hogy a tűzvizsgálat eredménye is a rendőri nyomozást tette szükségessé.

## Pályázati hirdetmény

Pest-Pilis-Solt-Kiskun vármegye és Kecskemét thj. város Tűzoltó-Szövetsége a tűzoltó továbbképzés érdekében ezúttal két pályakérdésre pályázatot hirdet és a beérkezett pályamunkákat díjazásban részesíti. Mindkét pályázatnál az első díj 150 pengő, második díj 100 pengő. A helyes megoldást legjobban megközelítő, pályadíjat nem nyert munkákat a Szövetség dícséretben részesíti.

A pályázaton részt vehet az ország bármely tűzoltóságának tiszti vagy legénységi állományú tagja.

A pályázat jeligés, tehát a pályázó nevét külön jeligével ellátott borítékban kell mellékelni. A pályázatot írógéppel, vagy idegen kézzel kell megírni.

A díjazott pályamunkák a Szövetség tulajdonát képezik. A Szövetségnek joga van arra, hogy a díjazott pályamunkát a szerzőnek átdolgozás végett visszaadja. A munka szerzője a pályadíjat csak az esetleges átdolgozás után kapja meg.

Dícséretet nyert pályamunkák jeligés borítékait csak az esetben bontja fel a Szövetség, ha ehhez a pályázó hozzájárul. Ezért a jeligés borítékra ráírandó, hogy annak felbontásához a pályázó dícséret esetén is hozzájárul-e vagy nem.

Pest-Pilis-Solt-Kiskun vármegye és Kecskemét thj. város Tűzoltó-Szövetsége felhívja az összes érdekelt tűzoltókat, hogy a közölt pályázati feltételek betartásával pályázataikat a szövetség címére (Budapest, IV, Vármegyeháza) 1937. évi december hó 1-ig postán küldjék be. A határnap déli 12 órája után érkező pályázatok nem kerülnek bírálathoz.

A pályamunkák fölött bírálóbizottság javaslata alapján a szövetség választmánya véglegesen határoz. A szövetségnek joga van a díjat nyert pályamunkákat kinyomatni, illetve a Tűzrendészeti Közlönyben közzé tenni.

### I. Pályázati tétel

#### *Az elektromosság tűzveszélyessége*

A pályázatban kifejtendő az elektromosság gyújtóhatása, továbbá, hogy az elektromosság milyen körülmények között okozhat tüzesetet és miképpen lehet ellene védekezni megelőző intézkedésekkel.

### II. Pályázati tétel

#### *Falusi tűzoltószertárak építése*

A pályázatban kifejtendő az építésnél követendő elvek, különös tekintettel a 180.000—1936. B. M. sz. rendelet idevágó szakaszára, szertár tervezési rajz alapján. A szertártervezetben a praktikusság mellett annak olcsóságát kell kidomborítani, praktikus fogásokkal és tanácsokkal a vidéki tűzoltóparancsnokok részére, a szertárak olcsó felépítésére vonatkozólag. A pályázathoz két szertártervezet — egy a 300 lakóházzal bíró községek, egy pedig az ennél nagyobb községek részére —, valamint költségelőirányzat is melléklendő.

Lukács dr sk., ü. v. alelnök Cserba dr sk., titkár

**MENTŐSZEKRENYEKET**  
és kiegészítéseket  
tűzoltóság részére  
közismert legjobb kivitelben szállít a  
„TURUL” KÖTSZERGYÁR  
BUDAPEST, II. ERŐD-UTCA 11. TELEFON 152-642

# Tűzrendészeti felügyelők műszaki vizsgálata

Írta: sz. Németh Gyula segédtsizt

A 180.000—1936. B. M. számú rendelet lépésenként meghozza a várvavárt fejlődést. Ennek kapcsán igen sok új feladat nehezedik a tűzrendészeti felügyelők vállaira, olyannyira, hogy szükségessé vált kéthónapos felügyelői tanfolyamot létesíteni, amely a nélkülözhetetlen szakképzettség elsajátítására megadja a lehetőséget.

A tűzrendészeti felügyelők gyakorolják a preventív ellenőrzéseket, melyek nemcsak a tűzkezelési okok kiküszöbölésére, hanem a mentő tűzrendészetre is kiterjednek. Ennek kapcsán sor kerül a tűzoltószerek felülvizsgálatára is, hogy azok megfelelő számban és állapotban állanak-e készenlétben.

Nagy általánosságban a szereket eddig úgyszólván csak rátekintéssel vizsgálták meg, ami természetesen teljesen elégtelen volt. Az új szellemben haladó tűzrendészet — nagyon helyesen — nem elégszik meg ennyivel, hanem megkívánja a szerek műszerekkel való megvizsgálását is. Ez nagyon fontos, részben a szerek alkalmasságának, részben az esetleges elégtelen működőképesség okainak felderítése céljából.

A fecskendők vizsgálatának lefolytatásához a Magyar Országos Tűzoltó-Szövetség elkészítette — külön a kézi-, külön a motoros szerekhez — az egységes vizsgálati próbapapot, mely egyúttal az új fecskendők átvételének jegyzőkönyvéül is használható.

A járási felügyelői tanfolyam hallgatói részletes oktatásban részesülnek a nyomtatvány kitöltésére, ill. a vizsgálat lefolytatására és a műszerek használatára vonatkozólag.

Azt hiszem, nem lesz érdektelen a régi felügyelői kar érdekében felújítani a középiskolai matematikai és geometriai ismereteket, amelyek birtokában a szükséges adatok lemérhetők, illetve kiszámíthatók.

Pest vármegye Tűzoltó-Szövetsége az Országos Szövetséggel karöltve, tárgyalásokat folytat műszaki vállalatokkal a szükséges műszerek szállítására vonatkozólag, sőt az előbb említett vármegyei szövetség azt már meg is rendelte felügyelői részére.

Ismerkedjünk meg először is a műszerekkel.

1. *Tolómérce:* centiméter- és zollbeosztású skálával lukátmérő, vastagság és mélység mérésére. Az 1. ábra alapján használata minden további nélkül megérthető. Egyedül a leolvasás szoruló egy kis magyará-

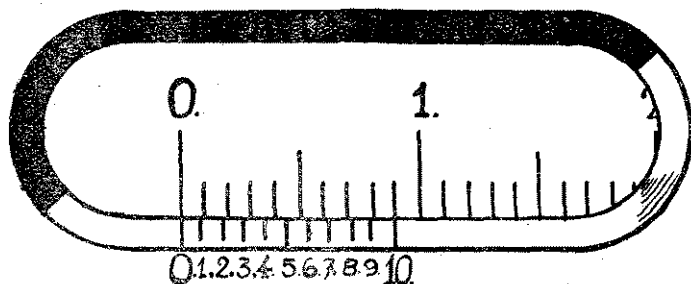

2/a. ábra

zatra. A tolókán a skála egyeztetéséhez nem egy, hanem tíz vonalka szolgál, melyek összesen 9 mm távolságnak felelnek meg, így tehát az ú. n. „nóniusz” beosztásai 0.1 mm-el rövidebbek a milliméternél. Tehát alapállásban a nóniusz beosztásai annyiszor

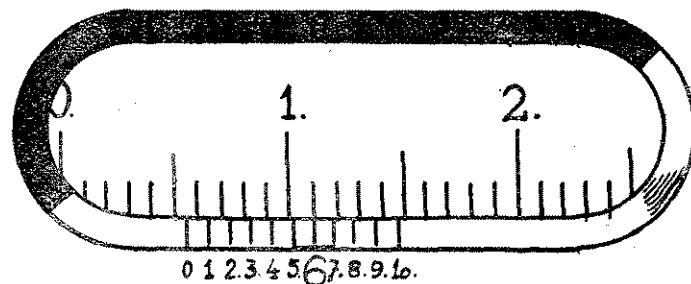

2/b. ábra

0.1 mm-el maradnak el a főbeosztástól, ahányadik helyet foglalják el a nóniusz-beosztáson. Ebből következik, hogy ha 0.1 mm-el mozdítjuk el a skálát, akkor az első beosztás egyezik a főbeosztás egy beosztásával

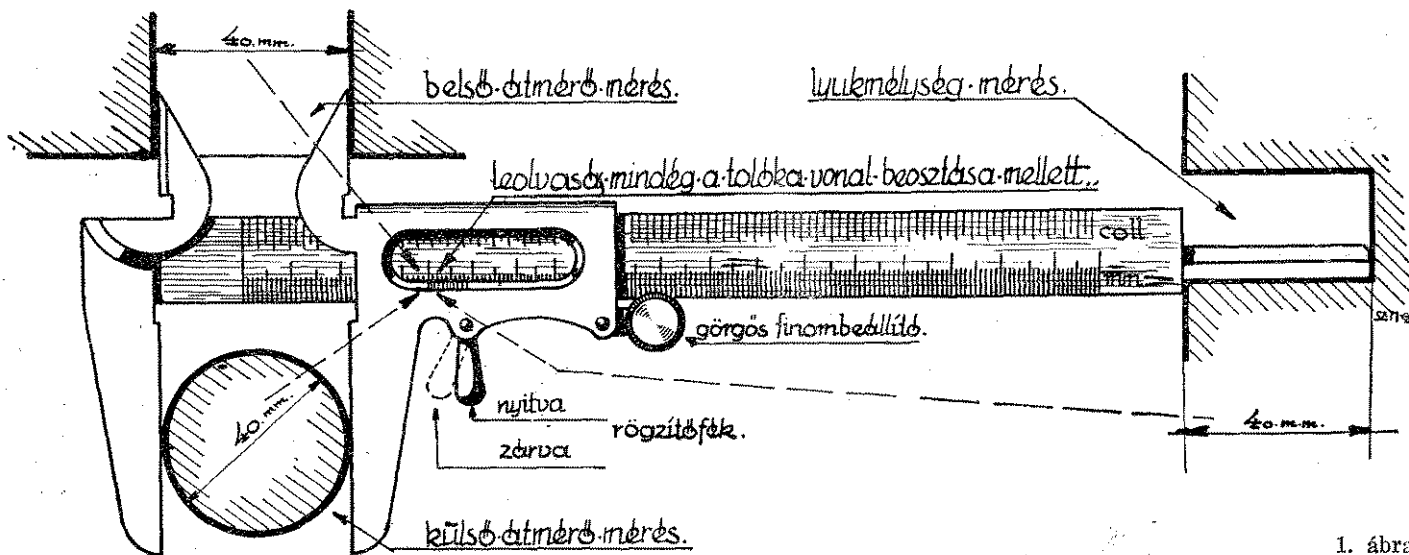

1. ábra

s újra 0.1 mm-el kell továbbtoolni a skálát, hogy a nóniusz második beosztása egyezzen a főbeosztás egy következő vonalával. A 2/a. ábra mutatja a nóniusz-beosztást, kiemelve nagy számokkal, amelyek a főbeosztással összevágának.

Mérésnél a nóniusz „0” beosztásánál olvassuk le a főbeosztást, ha azonban (2/a. ábra) a mért távolság nem kerek milliméter, akkor a nóniusz „0” pontja két beosztás közé esik és a mm tört része a nóniusz beosztásán olvasható le, a 2/b. ábrán a nóniusz „0” pontja elhagyta az 5-ös mm beosztást. A nóniusz-skála 6-os beosztása esik össze egy főbeosztással, az előbbieket alapján tehát a mért távolság 5.6 mm.

2. A *tapogatókörző* közvetlenül be nem fogható külső és belső átmérők és falvastagságok mérésére

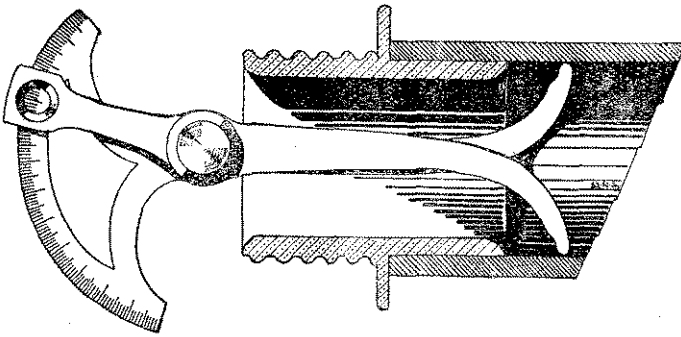

3. ábra

szolgál. Belső átmérők méréséhez a körző szárait *kifelé*, vastagságok méréséhez pedig *befelé* fordítva használjuk. (3. és 4. ábra.) Mivel a közvetlenül be

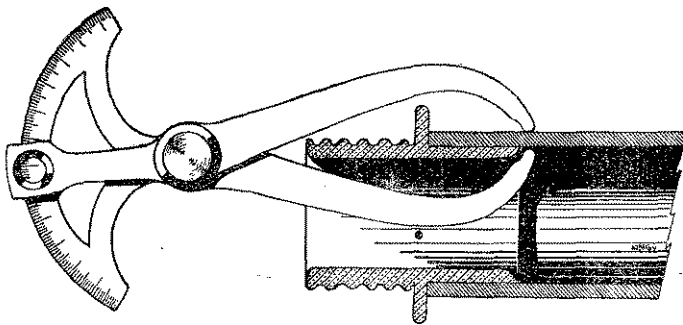

4. ábra

nem fogható távolságok lemérésénél a körző elállítás nélkül ki nem vehető, azért közvetlen leolvasható ívskála van rajta. Az ív egyik oldalán mm, a másik oldalán collnak megfelelő skála van. Azért használom a „megfelelő” szót, mert az ív rendszerint a tapogatószáraknál kisebb száron van, ezért a skálabeosztás a szárok különbségéhez mérten kisebb. Ezt azért emlitem meg, nehogy megzavarjon valakit a mm-beosztás szokatlan kicsi volta.

3. *Lövökemérce* kúp- vagy ékalakú test, melyen számozott beosztás van. A testet a mérendő nyílásba toljuk, a nyílás szájához eső beosztás a belső átmérőt adja.

4. *Mérőléc*, nagyobb távolságok lemérésére.

5. *Vacuummérő* légritkítás mérvének lemérésére. Óraalakú műszer, tapadó koronggal.

6. *Manometer* a nyomás mérésére. Óraalakú műszer egységes csavarzattal bíró csőtoldattal, mely úgy a nyomócsonkra lezárva, mint pedig a sugárcső és tömlő közé iktatható.

7. *Egységes csavarmetsző*, mellyel a csavarzatok előírással mérete ellenőrizhető s mellyel egyúttal a hibás — ütődött — apa- és anyacsavarok menetei korrigálhatók.

#### A próbalap kitöltése

A próbalap két részből áll. Az első részben a fecskendő állandó adatai vannak felvéve — a fecskendő alakja, hengereinek száma, elhelyezése, gyártási, beszerzési éve stb. —, amelyek általában nem változnak, tehát az abban foglalt adatokat — esetleges törést, kopást, átalakítást leszámítva — csak egyszer kell lemérni s legfeljebb a henger átmérőjét, a szelepek, dugattyúk tömítetlenségét kell ellenőrizni, hogy azok nem koptak-e meg, tömítenek, zárnak-e eléggé.

A fecskendő gyártójának neve vagy a hidon, vagy egyebütt kis táblácskán található. A szállításra vonatkozó adatoknak a községházán kell lenni.

A hengerek száma és elhelyezése közvetlenül látható. A régi fecskendők párhuzamos függőleges, az új fecskendők ferde „V” alakban elhelyezett hengerekkel bírnak. Vízszintes hengerű fecskendő igen ritka.

A tűzifecskendők — kivéve a mankó- és puttony-fecskendőket — általában egyszeres működésűek. Egyszeres működésű az a fecskendő, amelyben a dugattyúnak csak egyik fele — alsó — végez munkát. A henger felső része nyitott, a dugattyú látható. A kettős működésű fecskendők hengere nem nyitott, hanem felül is zárt és a dugattyúrúdat egy légelzáró tömlőszelence veszi körül. A kettős működésű fecskendő dugattyúja nem látható.

A henger belső átmérőjét tapogatókörzővel mérjük meg. A tapogatókörző szárait addig feszítjük szét — 3. ábra —, míg ez könnyedén a henger falához fekszik, de abban nem kotyog. Amennyiben a körzőn leolvasható skála van, közvetlenül leolvashatjuk az íven az átmérőt. Amennyiben nincs rajta leolvasható ív, úgy a körzőt óvatosan kivesszük és a két csúcs közötti távolságot tolmércével lemérjük. Közvetlen tolmércével nem lehet lemérni hengerátmérőt, mert az nem tolmérhető végig a dugattyújáraton, de a szabad mérést a dugattyúrúd akadályozza is.

A henger mérésénél vegyük figyelembe, hogy annak belső átmérője mindenütt — a toroknál és a dugattyújáraton — egyenlő-e, mert ha lejjebb bővebb a henger, úgy az kopott. Rossz a henger akkor is, ha a tapogatókörzőt körülforogatva, szintén nem egyenlő átmérőket találunk. Ez esetben ugyanis a henger keresztmetszete nem kör-, hanem elliptikus vagy tojásdad alakú. Az ilyen hengerben a dugattyú nem tömíthet.

A lökethosszt úgy határozom meg — a grafikon rajzon az I. ábra —, hogy a dugattyút alsó holtponthelyzetébe hozom és a hengerperemen átfektetett vonalzó mentén egy jelzést alkalmazok a dugattyúrúdon. Ezután felhúrom a dugattyút a felső holtponthelyzetébe és ugyanezen az átfektetett vonalzó mentén szintén egy jelzést alkalmazok a dugattyúrúdon. A két jelzés közötti távolság a lökethosszt adja, amely mérőléccel közvetlenül lemérhető.

A henger űrtartalmát a henger átmérőből és a lökethosszból számíthatjuk ki, a következő képlet alapján:  $r^2 \times \pi \times m$ , ahol  $r = D/2$ , azaz a henger fél-átmérőjével,  $\pi = 3.14$  és  $m =$  a lökethosszal. Tehát a henger centiméterben mért átmérőjének felét négyzetre emelem, vagyis megszorozom önmagával, majd a nyert szorzatot megszorozom 3.14 és a lökethosszal centimétereinek számával. Az eredmény köbcéntiméterben adja a henger űrtartalmát, ezt literre úgy számítjuk át, hogy jobbról balfelé három tizedest levágunk. Az 50 kettőslökettel működő fecskendő elméleti vízszállítását egy henger űrtartalmából megkapjuk, ha henger űrtartalmát megszorozzuk 100-al, vagyis a tizedes pontot két számjeggyel balról jobbfelé tesszük.

Megkönnyebbitésül kiszámítottam a szokásos hengerbőségű fecskendők elméleti vízszállítását 50 kettős löket mellett. A kopásokra számítva, minden szokásos hengerbőségek mellé 1, 2, 3, mm-el nagyobb hengereket is beállítottam. Mivel az űrtartalom megállapításához a lökethosszal is szükséges, ez az adat pedig gyártmányonként és nagyságonként változik, legmegfelelőbb grafikonon tüntettem fel a fecskendők vízszállítási adatait, mert így bármily lökethosszal mellett is folyamatosan megtalálhatjuk a kérdéses fecskendő elméleti vízszállítását.

A lemért lökethosszal az alsó skálán megkeresem és a pontot addig vetítem fel, míg az a hengerbőségnek megfelelő ferdén felfelé tartó vonalat nem teszi.

A metszési pontot balra kivetítem vízszintes irányba a baloldalon levő literskálára, ahol a fecskendő 50 kettős löket melletti elméleti vízszállítását literekben leolvashatom. Ebből egy henger űrtartalmát kapom, ha a nyert számot 100-al osztom. A henger milliméterben mért átmérőjét jobboldalt találom a hozzá tartozó ferde vonal jobb végén. Áttekinthetőség miatt csak az alapátmérőket húztam ki teljes vonallal, míg a kopásokból eredő nagyobb átmérők vonalai szaggatottak.

Például a leggyakoribb 100 mm-es fecskendő vízszállítását keresem 50 kettős löket mellett. Megkeresem jobboldalt a 100-as számot, a hozzátartozó vonalat megkönnyítésül vastagabban húztam ki. A lökethosszal legyen például 23 cm. Ahol az alsó 23-as beosztás függőleges rendezője metszi a 100-as vonalat, azt a pontot — karikával jeleztem — kivetítem balra a vízszintes rendezőn. A bal skálán a 180-as beosztást találom. A fecskendő 50 kettős löketmelletti elméleti vízszállítása tehát 180 liter.

A példakul felhozott pontokra vonatkozó függőleges és vízszintes rendezőket meghúztam erősebben és a kivetítési irányt nyilakkal jeleztem, ugyanúgy külön kiírtam a keresett literszámot a leolvasás elszakítás végett. (Sajnos, a klisé nem hozta ki a grafikon hálózatát, azonban 5 liter pontosságig a vízszállítás így is meghatározható.)

(Folytatjuk)

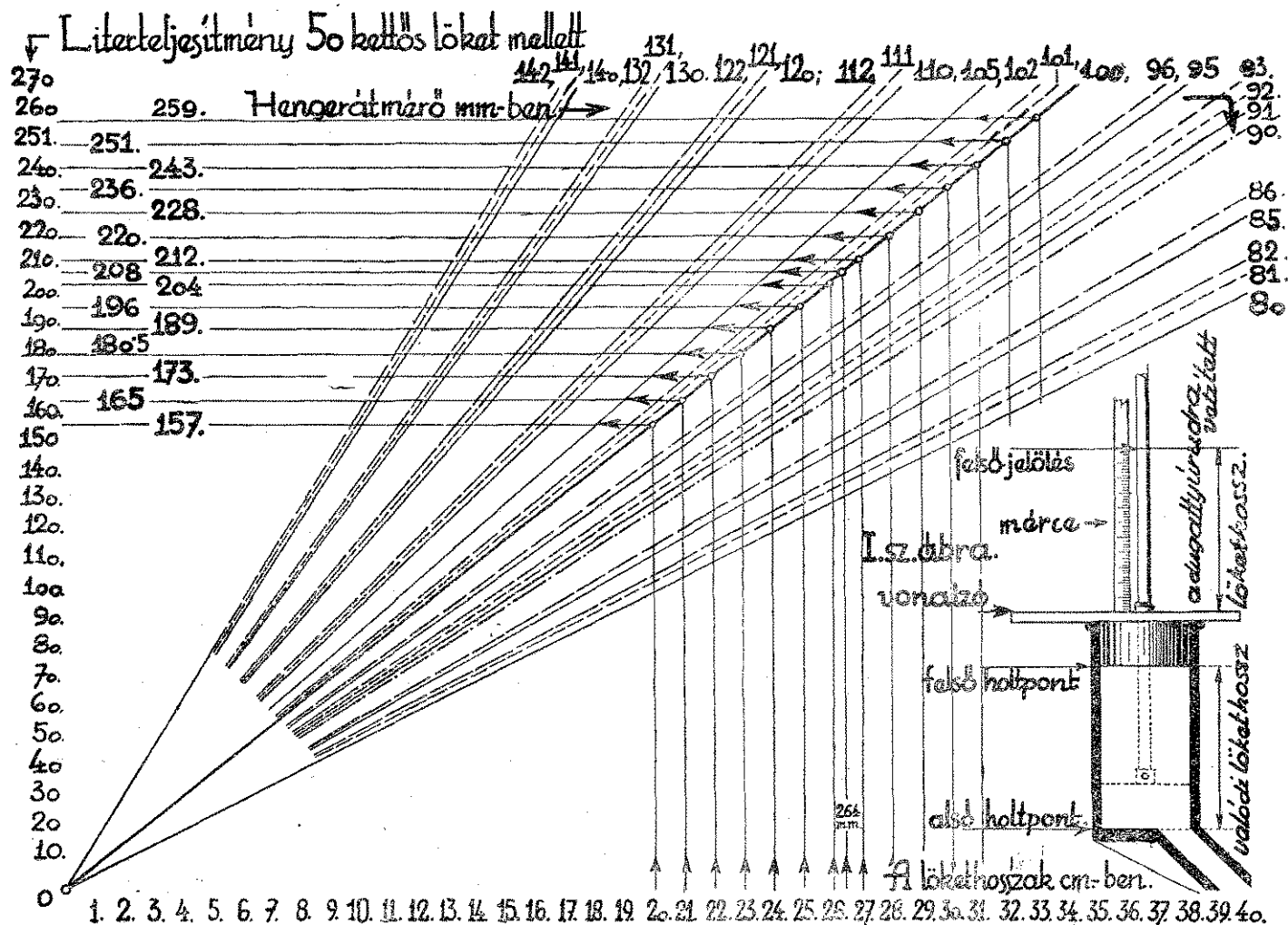

# A pétervásárai nagy tűz

Közli: Ruzsin Ferenc hivatásos tűzoltóparancsnok

Érdekes és szerencsés kimenetelű nagyobb tűzeset fordult elő szeptember hó 19-én a hevesmegyei Pétervására községben.

A község öreg kántorát, Hajagos Jánost temették — aki egyben a tűzoltótestület dalárdájának a karnagya volt s a temetésre kivonult teljes számban az önkéntes tűzoltótestület is.

15 óra 35 percet mutatott az óra, amikor a temetés helyével szemben lévő ház kapujából egy gyermek elkiáltotta magát: „tűz van!” Jánossy Zoltán parancsnok, aki már csapatával az utcán állott, a hang irányába tekintett s látta, hogy a szemben lévő háznak az udvarában a pajta körül lángok csapnak fel. Áttekintve a helyzetet, pillanatok alatt intézkedett, hogy a háznál álló tűzoltó csapat — ugyancsak a halottasházként szereplő iskola udvarában lévő — szertárból kivontatott két fecskendővel támadja meg a tüzet.

Az erős déli szél következtében a lángok a szomszédos házakat is nyomban lángbaborították s a légáramlat az égő csóvákat a környező szél alatt lévő házakra sodorta.

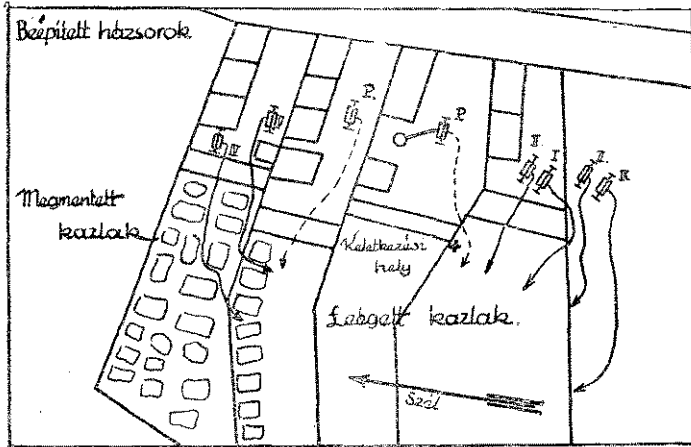

Látva a bekövetkező nagy veszélyt, 4 óra 2 perckor az egri, a recski ércbányai, valamint az erdőkövesdi tűzoltóságokat segítségül hívta a parancsnok.

Önkéntesen siettek segítségre: az ivádi, váraszói, tarnaleleszi, bükszenterzsébeti, terpesi, szajlai, kisfüzesi és a recski tűzoltóságok, úgy hogy a tűzoltók létszáma elérte a 100 főt.

Növelte a veszélyt a vízhiány is. Az égő területen ugyanis csak egy alkalmas vízforrás találtatott, így a dolgozó gépek részére lajtok szállították a szükséges vizet. A lajtok azonban a szűk udvarokba behajtani nem tudták, amely hiányon a vezénylő parancsnok fecskendő közbeiktatásával segített.

A környező épületek nagy veszélyben voltak, mert közvetlen a tűz mellett 2—4 méter távolságon belül részben szalastakarmánnyal berakott pajták,

míg a pajtákban 5—10 méter távolságon belül, lakott házak állottak. Hogy a szél ereje mily nagy volt, bizonyítja az is, hogy nagy távolságban lévő épületekre 500 m-re is tűzcsóvák estek.

A tűzvizsgálat szerint a tűz, gyermekek játékaiból keletkezett. Szerencsére a tűzoltóság a környező épületeket mind megmentette, így a kár nem olyan jelentékeny, mint ahogy azt a napi sajtó a tűzről írt közleményében kiemelte. A tűz az elégett szalmában 5000 pengő kárt okozott.

Megemlítésre méltó és föltétlen orvosolandó körülmény, hogy a pétervásárai tűzoltóságnak meglévő három nagyobb teljesítményű mozdonyfecskendőjéhez mindössze 120 fm. nyomótömlő áll rendelkezésre. (180.000—1936. B. M. rendelet 138. § szerint az előírt két géphez 320 fm. nyomótömlő kötelező.) A tűzoltásnál ezért nagy volt a tömlőhiány, ami a támadás keresztülvitelét igen megnehezítette.

A 850 négyszögöltre terjedő lángtengert — amelyben 1000 q szalma égett — este 7 óra a sikerült a tűzoltóságnak lokalizálni. A tűz teljes eloltása másnap délelőtt 11 órára fejeződött be. Nem vált a tűzoltás előnyére a lakosság nagyrészenek közömbös viselkedése. (Vízszállítások eszközlésénél, nyomólegénység kiállításánál.)

A hatóságok erélyes fellépése szükséges volt. A vendéglőket, kocsmákat bezárták. A határba vezető utakat lezárták, hogy amíg a nagy veszedelem fennáll, senki a kötelező szolgáltatás alól magát ki ne vonhassa.

A pétervásárai tűzoltóság parancsnokát, Jánossy Zoltánt ügyes taktikájáért, erélyes és gyors intézkedéséért, ugyancsak csapatának minden egyes tagját a parancs gyors teljesítéséért és bátor munkájáért dicséret illeti.

Bátor és gyakorlati tapasztalatokon alapuló ügyes munkájukkal kitűntek az egri tűzoltók, akiket a helyszínen lévő honvéd alezredes külön is megdicsért. De hálával és elismeréssel adóztak a pétervásáraiak a tűzoltásnál megjelent valamennyi környékbeli tűzoltóknak is és akik erre a dicséretre érdemet is szereztek, mivel virágzó szép községüket (Pétervására 508 házból álló 2562 lakossal bíró község. Járási székhely.) a tomboló elemekkel szemben megvédelmezték.

**Útlevel fényképét azonnal, 48**

2 drb rendelésnél darabja

fülél

MŰTEREM

**Párisi Nagy Áruházbar**

# U. FOGAS KÉRDÉS

Rovatvezető: Papp Ferenc főtitkár

## Tűzoltói szolgálat nyilvános előadásokra szolgáló helyiségekben

Közlönyünk legutóbbi számában a nyilvános előadások tűzrendészetével foglalkoztunk. Ennek a cikkünknek kiegészítéseképpen most a nyilvános előadásokra szolgáló helyiségekben tartandó tűzoltói szolgálat kérdéséről emlékeztünk meg. Szükség van erre azért, mert ebben a tekintetben törvényes intézkedés ellenére országszerte igen nagy eltérés mutatkozik.

Idevonatkozó törvényes rendelkezéseket a kódex 112. §-ában találjuk. Ezek szerint ügyeletes és ellenőrző szolgálatot kell tartani *színházban és cirkuszban mindenkor, mozgófényképüzemben azonban csak akkor, ha ott színdarabhoz, szkeccshez, vagy bárminő más mutatványhoz díszletet használnak, végül ha a vetítőkamra mellett vagy előtt levő függőnyt vagy díszítést nem tették lángbiztossá.*

Minden más esetben tehát a tűzoltói ügyelet és ellenőrzés tartása és előírása *ellenkezik a kódex fentebb szösz szerint közölt rendelkezésével.* Ezeknek a téves rendelkezéseknek alapja az, hogy volt a m. kir. belügyminiszter úrnak 128.084—1930. sz. alatt kiadott körrendelete, amely a rendőrségi és tűzoltósági ügyeletek tartását helyezte egységes alapra, *ennek a rendeletnek az értelmében minden mozgófényképüzemben, ahol a vetítőkamra a nézőtértől tűzbiztosan és füstmentesen nem volt elkülönítve, vagy a helyiség befogadóképességének megfelelő számú vészkijáráttal nem volt ellátva, tűzoltói ügyeletet és ellenőrzést kellett előírni.* Ezt a rendeletet azonban a kódex, vagyis az 1936. évi 180.000. B. M. sz. rendelet *hatályon kívül helyezte, így tehát most már a kódexnek fentebb szösz szerint közölt rendelkezései szolgálhatnak csak alapul a tűzoltói ügyelet és ellenőrzés kérdésében a kiadandó rendelkezéseknél.*

Ezek szerint a rendelkezések szerint ügyeletes és ellenőrző *tűzoltói szolgálatot kell még tartani a mozgófényképeknek nem nyilvános előadásra szolgáló helyiségekben, tehát használhatósági és játszási engedéllyel nem bíró helyiségben való alkalomszerű nyilvános bemutatás esetén.*

*Tűzoltói őrséget és ügyeletet kell továbbá tartani minden olyan hangversenyen, iskolai, szabadtéri vagy egyéb előadáson is, ahol díszleteket állítanak fel. Táncmulatságokon pedig akkor, ha azt a tűzrendészeti hatóság szükségesnek tartja. Sporttelepeken mindenütt és minden verseny vagy közönség céljára rendezett mutatvány alkalmával, ha a telep tribünje nem tűzbiztos.*

Ha a mozgófényképbemutatás *kizárólag a tanulmányi részére és iskolában vagy intézetben a tanelőadásokkal kapcsolatosan és a tantervvel összefüggően mutattatik be, akkor ott tűzoltóőrség tartása elő nem írható.*

*A tűzoltói őrség létszámát mindenkor tűzrendészeti hatóság állapítja meg és arról a tűzoltófőparancsnokot, parancsnokot írásban értesíti.*

*A tűzoltóőrség szolgálatának az a része, hogy mikor kell az őrségnek a helyiségben megjelenni, mikor távozik onnan, mik a legelső teendői stb. a hivatkozott §-ban szintén szabályozva van. Azokat a teendőket és ezeket a teendőket egymásutánját, mit az ilyen őrségre kivezényelt tűzoltóknak elvégezni kell, továbbá az otttartózkodás alatti magatartást legcélszerűbb külön szolgálati rendben szabályozni.*

*A tűzoltóőrség tagjait ezért a szolgálataikért rendelet értelmében díjazás illeti meg, amelynek összege a m. kir. rendőrség tagjai részére mindenkor megállapított ügyleti díjak összegével azonos. És ezt az őrségdíjat az őrség tagjai és az ellenőrző szolgálatot teljesítő tűzoltótiszt részére mindenkor teljes egészében ki kell adni. A m. kir. államrendőrség tagjai részére ezidőszent érvényes díjakat a 85.737—1936. VI. a. sz. rendelkezés állapítja meg. Érdeklődés esetén ennek a rendeletnek másolatát készséggel megküldi az Országos Szövetség.*

## Apcóságok

Írja: Dévényi Endre dr

### Az új tűzrendészeti rendelet alapján

az országban mindenfelé serényen folyik a munka s talán legtöbb nehézséget a nyilvános előadások tartására szolgáló helyiségek tűzrendészetének a biztosítása, de különösen az úgynevezett „vészkijáratok” számának a megállapítása okozza. Igazolja ezt az állítást az is, hogy az újságok is foglalkoznak ezzel a kérdéssel. Az Új Nemzedék ringgyártója az alábbi kis verset írta erről:

#### Tűlkiárat

A tűzrendészet nem nyugszik,  
Hanem buzgón addig fárad,  
Amíg kis és nagy színházon  
Több nem lesz a vészkiárat.  
Holott nem egy színháznak ma  
Búra van a feje szegve,  
Mert ép az számára a vész,  
Hogy oly kevesen jönnek be.

\*

### A londoni tűzoltóság központi új palotáját

VI. György angol király ünnepélyes keretek között júliusban avatta fel, nagy érdeklődő közönség jelenlétében. A palota építési és felszerelési költségei közel egymillió fontot tesznek ki.

\*

### Mit csinálunk két tűz esetén?

Egyik lelkes tűzoltót, aki kis létszámú hivatásos tűzoltóság tagja, megkérdezi valaki:

— Mit csinál Szívó úr, ha tűznél van kint az őrség minden tagja s egyedül van csak a laktanyában és újabb tüzet jelentenek?

— Kimegyek a második tűzhöz — pattog a büszke válasz — s vigyázok, hogy el ne aludjon a tűz addig, amíg az őrség ki nem érkezik!

# Közgazdaság

Szerkeszti: **OLTY ANTAL**

## A légtalmai beruházások a közgazdasági élet tükrében

A főváros légtalmai szervezeteinek a kiépítése már megkezdődött. A közeljövőben fokozatosan megtörténnek majd azok az intézkedések, amelyek ennek a nagy célnak, Budapest légtalmainak a szolgálatában fognak állani.

A légtalmai rendeletek végrehajtása, egészen érthetetlen módon, a nagyközönség széles rétegeiben, azt a tévhitet keltik, mintha ezek, az élet-és vagyonbiztonságot szolgáló intézkedések csak felesleges pénzkidrást jelentenének. Pénzpocsékolást, anélkül, hogy azok produktív, vagyis gyakorlati célokat is szolgálnának.

A légtalmai megszervezése és végrehajtása nagy, sokirányban szerteágazó feladat és megállapítható módon ugyanakkor majdnem teljes egészében produktív befektetés is.

Néhány hónappal ezelőtt rendelte el a főváros a lakóházak padlásainak a rendbentartását, az ott elhelyezett gyúlékony anyagok eltávolítását, a „lomtalanítást”, mint a rendelet azt előírta. Ezt a munkát a legközelebbi időkben követni fogja egy olyan újabb rendelkezés, ami az általános biztonságot szolgálva, a gazdasági élet számos területén érezettni fogja nagy hatását. Rövid időn belül

*bekövetkezik Budapest lakóházaiban tetőszerkezetének az impregnálása.*

A fővárosban szakértők megállapítása szerint mintegy 25—30.000 olyan épület áll, amelynek tetőszerkezete fából van és így könnyen gyulladó anyag. Ezeknek a tetőknek a kicseréléséről természetesen szó sem lehet, de azért gondoskodni kell a veszedelem elhárításáról, ami jelenti a fából épült tetőszerkezetek impregnálását. Az impregnálás terén több-kevesebb sikerrel már nagyszabású kísérletek folytak. Németországban például az első időkben nyolcezer ilyen impregnáló vegyianyagot tartottak nyilván, de a lefolytatott alapos kísérletezések után ezek száma a századrészre csökkent, mindössze nyolcvan olyan különböző vegyiösszetételű anyag maradt, ami a gyúlékonyság megakadályozását szolgálta. Végül is egy nagy berlini tűz folyamán az illetékes tényezők kénytelenek voltak még szigorúbb módon elbírálni az impregnáló szereket és ennek következtében ma már mindössze nyolc-tíz olyan vegyszert ismernek, amelyek a tűzmentes-

séget biztosítani tudják. A német példán okulva, nálunk is csak a már teljes próbát kiállt impregnáló szerek jöhetnek majd szóba.

A tetőszerkezetek tűzmentessé való tételére minden valószínűség szerint új üzemet létesítenek. Ha erre mégsem kerülne sor, *úgy az impregnáló ipar legszigorúbb hatósági felügyelet alá kerül.* A közüzemi elintézés mellett szól, hogy az impregnálásnak teljes százszerűségi biztonságot kell nyújtania, mellette szól az egyöntetűség elrendelése és az is, hogy a háztulajdonosok túlságos anyagi megterhelését kerülni kívánják.

Az impregnálás, mint az egyik légtalmai berendezkedés, nagy anyagi befektetést jelent majd. Szakértők alapították meg, hogy egy négyzetméter faterület tűzmentessé tétele négyzetméterenként 60—70 filléres költséget jelent. Ugyancsak szakértők vallják, hogy egy-egy fából készült tetőszerkezet az épület alapterületének a négyszeresét, ötszörösét teszi ki, ami végeredményben azt jelenti, hogy egy kisebb alapteretű ház tetőszerkezetének a tűzmentessé tétele is legalább ötszáz pengő kiadást jelent, míg a nagy bérházak és bérpaloták ilyen biztonságossá való tétele messze túlhaladja majd az ezer pengő kiadást is. *Budapest épülettengerének — 25—30.000 épületről lesz szó — a tűzmentessé tétele ezek szerint, ha átlagosan ezer pengő kiadást veszünk, minimálisan huszonöt milliárd pengő új beruházást, új költséget jelent majd az épületek tulajdonosainak.*

Huszonöt milliós új kiadás! De ez a nagy, sőt túlnagy összeg majdnem teljes egészében hasznos beruházás lesz. Növeli az épületek értékét, állandósítja a biztonságot és ugyanakkor, mint a légtalmai intézkedések egész sora — amelyekre legközelebb visszatérünk — új munkaterületet biztosít, csökkenti a munkanélküliséget és a vegyipar fellendülését segíti elő.

A légtalmai megszervezése tehát a közgazdasági élet fellendülését is jelenti.

**A hangos keskenyfilm jövője Magyarországon.** *Kozma Miklós*, a Magyar Távirati Iroda és testvérvállalatainak elnöke, hétfőn délután a Magyar Film Irodában fogadta a magyar sajtó képviselőit, akiket tájékoztatott a hangos keskenyfilm bevezetésének jelentőségéről Magyaror-

szágon. Bevezetőjében megállapította, hogy a hangos keskenyfilm magyarországi elterjesztésének gondolatával a Magyar Film Iroda már évek óta foglalkozik, előtanulmányokat végzett és ez év tavaszán annyira kialakult a helyzet, hogy a Film Iroda ebben az ügyben a belügyminiszterhez fordulhatott. A belügyminiszter magáévá tette az erre vonatkozó elgondolást és a gyakorlati lépések remélhetőleg nem fognak rácaffolni az elgondolásra. Magyarországon közel 600 olyan község van, amelybe a villanyáramot már bevezették, mozgóképszínház azonban még nem működik. A keskenyfilm bevezetése többszáz független kisegyszisztenciát teremthet a vidéken. Bevezetése hasznát nyújt annak, aki az engedélyt megkapja. A keskenyfilm nem árt a normál mozi-nak, mert a keskenyfilm olyan helyen települ meg, ahol mozi nincs. A Magyar Film Iroda készségesen vállalkozott arra, hogy a felderítő munkát a kisegyszisztenciák helyét elvégzi. *Kozma Miklós* kijelentette, hogy nincsen szó monopólium, sem tröszt létesítéséről. A tájékoztató után sor került egy Magyar Híradó és egy magyar játékfilm keskeny hangosfilmen való bemutatására.

**A Ganz közgyűlése.** A Ganz és Társa Villamossági, Gép-, Waggon- és Hajógyár R.-T. közgyűlése az igazgatóság összes javaslatait egyhangúlag elfogadta.

**A Futura közgyűlése.** A Futura, a Magyar Szövetkezeti Központok Áruforgalmi Részvénytársasága október 1-én tartotta Térfi Béla nyug. miniszter, alelnök elnöklése alatt XVIII. évi rendes közgyűlését. *Darányi Béla* vezérigazgató részletesen tájékoztatta a részvényeseket az intézet elmúlt évi működéséről és ismertette azokat az újabb eredményeket, amelyeket a Futura az elmúlt évben tevékenységével elért. A közgyűlés az igazgatóság javaslata alapján a mérleg szerint mutatkozó 388.374.99 pengő tiszta nyereségből a részvényeseknek az 1936—37. üzleti évre az előző évhez hasonlóan 3% osztalékot állapított meg.

**A Hitelbank gazdasági jelentése.** A Hitelbank most közzétett gazdasági jelentése szerint az a kielégítő fejlődés, amelyet Magyarország általános gazdasági és pénzügyi helyzete a lefolyt gazdasági évben elsősorban a tavalyi bő termés és a mezőgazdasági értékesítési viszonyok javulása folytán feltüntetett, a nyári hónapokban folytatódott. A mezőgazdasági helyzete az ideig, átlagon aluli gabonatermés ellenére kielégítő maradt. Az ipari termelés tovább emelkedett. A fejlődésben résztvevő ugyan az utolsó időben is a legtöbb iparág, de továbbra sem volt egyöntetű, de a foglalkoztatottság javulása, sem pedig az üzletmenet alakulása.



# HÍREK

Vármegyei és járási tűzrendészeti felügyelői kinevezések. Csongrád vármegye főispánja folyó évi szeptember hó 30-án Kovács Ödön dr vármegyei aljegyzőt vármegyei, Pity István tb. szolgabíró kiskundorozsmai és Gellért László vármegyei fogalmazó tb. szolgabíró mindszenti járási tűzrendészeti felügyelővé;

Szabolcs és Ung k. e. e. vármegye főispánja nyirbaktai és dadai felső járási tűzrendészeti felügyelővé Gyüre Károly dr vármegyei aljegyzőt;

Heves vármegye főispánja helyettes vármegyei és gyöngyösi járási tűzrendészeti felügyelővé Magnin Elek dr tb. II. főjegyzőt;

Nógrád és Hont k. e. e. főispánja a vámosmikolai járási tűzrendészeti felügyelővé Marnó Béla dr tb. szolgabíró;

Borsod, Gömör és Kishont k. e. e. vármegye főispánja vármegyei tűzrendészeti felügyelővé Szabó István dr vármegyei aljegyzőt;

Békés vármegye főispánja a szeghalmi járási tűzrendészeti felügyelővé Lázár Géza dr tb. főszolgabíró nevezte ki.

**Az országos tűzrendészeti felügyelő szemléltja.** Szilágyi Lajos dr orsz. tűzrendészeti felügyelő szeptember 21-én a nyiregyházi tűzoltólaktanyát, szertárt és tűzoltóságot, szeptember 22-én a debreceni tűzoltólaktanyát, szertárt, tűzoltóságot és a hajdúvármegyei törvényhatósági tűzoltótanfolyamot, szeptember 26-án a hevesvármegyei törvényhatósági tűzoltószövetség által Gyöngyösön rendezett vármegyei tűzoltóversenyt, továbbá Gyöngyös város tűzoltólaktanyáját és szertárát, végül október 3-án a zempléni vármegyei törvényhatósági tűzoltószövetség által Sátoraljaújhelyen rendezett vármegyei tűzoltóversenyt, továbbá Sátoraljaújhely város tűzoltólaktanyáját, szertárát és tűzoltóságát szemlélte meg.

Részt vett az országos felügyelő Heves és Zemplén vármegyék törvényhatósági tűzoltószövetségének közgyűlésein is.

Az országos tűzrendészeti felügyelőt valamennyi helyen a vármegye alispánja, illetve polgármestere, továbbá a vármegyei tűzrendészeti felügyelő és a hivatásos tűzoltóság főparancsnoka fogadta és kísérte. Az országos felügyelő mindenütt a helyszínen tette meg az észrevételeit és kifogásait, ugyancsak a helyszínen emelte ki a dicséretre méltó teljesítményeket. Az egybegyűlt tűzoltó-tisztekhez és csapatokhoz pedig az országos felügyelő mindenütt tájékoztató és lelkesítő beszédet intézett, amellyel a közvetlen jövőre irányt is szabott.

**Hajdúvármegyei törvényhatósági tűzoltótanfolyam.** A Hajdúvármegyei Tűzoltó-Szövetség szeptember 19-től 26-ig tartotta meg a tűzrendészeti kódexben előírt első törvényhatósági tanfolyamát, amelynek 39 hallgatója volt. A tanfolyamot meglátogatta Szilágyi Lajos dr cs. és kir. kamarás, országos tűzrendészeti felügyelő, Kőlcsey Sándor dr Debrecen sz. kir. város polgármestere és Zöld József Debrecen sz. kir. város h. polgármestere, akik e látogatásukkal is igazolták azt, hogy a tűzoltóaltisztképzésnek milyen fontosságú tulajdonítanak. A tanfolyam parancsnoka vitéz Roncsik Jenő dr tűzoltófőparancsnok, vármegyei tűzrendészeti felügyelő volt, míg előadói a debreceni hivatásos tűzoltóság tisztjei és vitéz Szegedy Gyula városi világitási vállalati h. igazgató. A tanfolyam

záróvizsgáján, szeptember 26-án, Rásó István alispán elnökölt. A vizsgabizottság mind a 39 hallgatót képesítette altiszti állások elnyerésére. A tanfolyam költségeire Hajdu vármegye alispánja a belügyminiszter által a biztosító társaságok részéről befizetett összegből 500 pengőt utalt ki, míg a többi költséget Hajdu vármegye Tűzoltó-Szövetsége viselte. Így tehát a tanfolyam, a községeket, városokat és hallgatókat tekintve, egyiknek sem került anyagi megterheletésbe. A sikeren felbuzdulva, a Hajduvármegyei Tűzoltó-Szövetség október 16—23 napjáig egy második törvényhatósági tűzoltótanfolyamot tart, a költségeket teljes egészében a vármegyei tűzoltószövetség viseli.

**Tűzoltók napja Gyöngyösön.** A Gyöngyösi Hét utolsó napján, szeptember 26-án, tartotta meg évi rendes közgyűlését a Hevesvármegyei Tűzoltó-Szövetség, mely ugyanakkor vármegyei tűzoltóversenyt is rendezett.

Reggel félnyolckor gyülekeztek a tűzoltócsapatok a vármegye minden részéből s nevökben *Breznay Imre* várm. tűzrend. felügyelő megkoszorúzta a gyöngyösi testület hősi halált halt tagjainak emléktábláját.

Félkilenckor mise volt a Ferencrendiek templomában s onnét a Gyöngyösi Atletikai Klub versenypályájára vonultak ki a gyöngyösi leventezenekar hangjai mellett. Akkorra már megjelentek a versenyen *Hedry Lőrinc* dr főispán és *Okolicsányi Imre* alispán, míg *Buzás Endre* dr várm. főjegyző és *Makrányi Gyula* dr gyöngyösi önk. tűzoltóparancsnok *Szilágyi Lajos* dr országos tűzrendészeti felügyelő fogadására mentek ki a vasútállomásra.

*Szilágyi Lajos* dr orsz. felügyelő egyenesen a versenypályára hajtatott, hol *Breznay Imre* várm. tűzrend. felügyelő adta meg jelentését, hogy 25 versenyző testület, a tűzrend. felügyelőkn kívül 49 tiszt, 367 tűzoltó van jelen, vagyis *összesen 426-an*.

Miután az orsz. felügyelő megsejmelte a csapatokat, azonnal megkezdődött a verseny. A mozdonyfecskendőre jelentkezett 13 csapat, míg a kocsifecskendő versenyében 12 csapat vett részt s a két szernek külön bírálóbizottsága ellenőrizte a szorgos és értékes munkát. Külön bírálóbizottság foglalkozott a taktikai feladatokkal. Ennek megoldására minden versenyző csapat jelentkezett.

Féltizenkettőkor az Országzászlónál tartott nagyszabású ünnepségre vonultak a tűzoltócsapatok; majd egy óra után közös ebéd volt, melyen mintegy 300 tűzoltó vett részt. Az ebéd alkalmával *Okolicsányi Imre* alispán, a várm. Tűzoltó-Szövetség elnöke köszöntötte az országos felügyelőt, aki a meglehangú üdvözlésre hosszabb beszédben válaszolt. Részletesen ismertette a tűzrendészeti törvény és végrehajtási utasítás intézkedéseit s a tűzoltóságok szerepét és teendőit a lég- és gázvédelemmel kapcsolatban. A kérdések újszerű megvilágítását általános érdeklődéssel kísérték a jelenvöltek.

Három óraker volt a *Hevesvármegyei Tűzoltó-Szövetség közgyűlése* a gyöngyösi városház nagy tanácstermében. Itt is megjelent *Szilágyi Lajos* orsz. felügyelő. A közgyűlés elfogadta *Breznay Imre* várm. tűzrend. felügyelő éves jelentését. Letárgyalta az előző évi számadást és a jövő évi költségvetést s ugyancsak a közgyűlés keretében adta át *Okolicsányi Imre* alispán, elnök a kir. díszérmet *Alföldi Béla* dr egri tb. parancsnoknak, továbbá *Kozma József* gyöngyösi rajvezetőnek 25 éves tűzoltói működésük jutalmaképpen.

A közgyűlés utolsó pontja a *versenyek eredményének* kihirdetése és a verseny-utalmak kiosztása volt. A csapatok parancsnokai az elnöklő alispán kezéből vették át a

versenyben való részvétel oklevelét és az őrteskes jutalomtárgyakat.

Az első díjat, a Kozmáry-vándorzászlót, a *Recski Önk. Tűzoltó-Testület* nyerte a taktikai feladat hibátlan megoldásáért, 2. lett a taktikában: Poroszló, 3. Kömlő, 4. Tarnaméra, 5. Hort, 6. Abasár. A taktikai feladat megoldásában nagy haladást állapított meg a bizottság, mert még a 4. helyezettnél is csak egy és fél hibapontot talált.

Az *előkocsis mozdonyfecskendő* versenyében 1. lett a Hatvani Önk. Tűzoltó- és Mentő-Testület, 2. a Hatvan-Cukorgyári tűzoltóság.

A *mozdonyfecskendő* verseny-eredménye a következőképpen alakult: 1. Füzesabony, 2. Egercsehi, 3. Visznek, 4. Verpelét, 5. Recski m. kir. áll. Ércbánya tűzoltósága, 6. Pétervására, 7. Heves, 8. Mátravidéki Szénbányák Rt. tűzoltósága (Rózsaszentmárton), 9. Hevesugra, 10. Adács.

A *kocsifecskendőnél* a következő sorrendet állapította meg a bírálóbizottság: 1. Nagyréde, 2. Ecséd, 3. Maklár, 4. Gyöngyöstarján, 5. Gyöngyössolymos, 6. Felsőtárkány és 7. Gyöngyösoroszi.

Este hét órakor óriási érdeklődés mellett mutatott be a *Gyöngyösi Önk. Tűzoltó- és Mentő-Testület* szépen kidolgozott gyakorlatot s ezzel lezárult a teljes sikerűnek mondható gyöngyösi tűzoltó-nap.

**Törvényhatósági Tűzoltótanfolyam Székesfehérvárott.** A fejérvármegyei tűzoltószövetség szeptember hó 23-tól október hó 1-ig tartotta Fehérváron első törvényhatósági tűzoltó szaktanfolyamát, amelyre a vármegye községeiből 45 tűzoltó altisztet rendeltek be. A tanfolyam parancsnoka Csik István vármegyei tűzrendészeti felügyelő volt, előadói Erdély Ernő dr, Gáspár István, Lausmann Géza, Bratán István tűzoltófelügyelők és dr Kó orvos. A tanfolyam teljesen a tűzrendészeti kódex nyomán folyt le és a tűzrendészeti tárgyakon kívül a légóltalmi ismereteket is tanították. Reggel fél 8-tól fél 12-ig tartották az elméleti előadásokat, délután fél 2-től fél 6 -ig a gyakorlatokat. A szükséges ismeretek megszerzése céljából a székesfehérvári tűzoltólaktanyát, néhány ipari telepet, a város légóltalmi berendezését s a rendelkezésre álló légvédelmi ágyukat is bemutatták. A hallgatók a lovassági laktanyában nyertek elszállásolást s ugyanott a karpaszományos iskolában tartották az előadásokat. A záróvizsgát pénteken, október 1-én tartották meg nagy érdeklődés mellett. A záróvizsgán a megjelenésében akadályozott Szilágyi Lajos dr orsz. tűzr. felügyelő megbízásából Havranek alispán elnökölt. Jelen volt Széchényi Viktor gróf főispán, a vegyesdandár és helyőrség képviselőjében öt törzstiszt, a csendőrség képviselője, Simon Sándor dr önk. parancsnok, az államrendőrség vezetője, a város polgármesterének s a főszolgabírói hivatalnak képviselője. A hallgatók az elméleti vizsgán precíz feleletekkel, a gyakorlati vizsgán katonás fellépésükkel és rátermettségükkel igazolták, hogy a kilenc napi kiképzés értékes és eredményes volt, aminek az elnöklő alispán kifejezést is adott. Az előadók és hallgatók nevében a záróvizsgáról üdvözlőtáviratot küldtek Szilágyi Lajos dr orsz. tűzr. felügyelőhöz. Kedves figyelem volt, hogy a tanfolyam befejeztével az előadók és hallgatók küldöttséggel keresték fel a betegesen fekvő Vida Pál országos tűzoltószövetség alelnököt, a fejérvármegyei tűzoltószövetség legértékesebb munkását, aki könnyezve mondott köszönetet a megható figyelemért. A tanfolyam rendezése és szép eredménye Csik István vármegyei tűzrendészeti felügyelő érdemeit öregbíti.

**Fejér vármegye Tűzoltó-Szövetsége** szeptember hó 10-én tartotta 49. rendes évi közgyűlését, amelyen a megyei hatóság részéről megjelent az alispán képviselőjében Lauschmann dr főjegyző, Kenessey Gyula dr sárbogárdi és Halassy Tibor dr váli járási főszolgabíró és a tűzrendészeti felügyelői kar. A tagtestületek részéről 46 tagtestület képviseltette magát és megjelent azonkívül mintegy 180 tűzoltó. A szövetségi titkár a tűzoltóság ú. irányairól és új feladatairól tájékoztatta a közgyűlést amely elfogadta az 1936. évi zárószámadást és megállapította az 1938. évi költségeloirányzatot és elhatározta hogy az 1938. évben fennállásának 50. jubiláris közgyűlését nagyobb keretek között, Székesfehérvárott fogja megtartani. A közgyűlésen osztották ki a Vida Pál fél tűzoltó-alapítvány ezidei kamatát. A kiosztást Lauschmann Géza dr főjegyző végezte az alispán megbízásából. Jutalmat kaptak fejenként 25 pengőt: Albert Lajo parancsnok (Polgárdi), Miller Sándor alparancsnok (Adony), Sebestyén Bálint szertáros (Pusztavám), vité Kovács János alparancsnok (Kázó) és Posch Ignác parancsnok (Szár). A délután folyamán Sárszentmiklós csapatát bemutató gyakorlatot tartott, utána pedig a sárbogárdi járásból 16 csapat versenyzett. A bírálóbizottság a három első helyre a sárbogárdi, nagyloki és sárbogárdi csapatot jelölte, akik díjat is nyertek. A sárbogárdi csapat, mint első, megkapta a sárbogárdi járásvándordíját is további egy évre. A versenyek lezajlás után Kenessey Gyula dr főszolgabíró lelkes és elismerő szavak kíséretében kiosztotta a Magyar Országos Tűzoltó Szövetség által adományozott szolgálati érdemeket s arra jogosultaknak.

**Tűzoltólaktanya-szentelés.** A váci tűzoltóság augusztus hó 8-án ünnepi keretek között avatta fel új laktanyáját. A szentelést Herrhoff Mátyás kanonok végezte városi, katonai és egyéb polgári hatóságok, valamint nagy számban megjelent érdeklődő közönség jelenlétében. Fenkolt beszédben méltatta a tűzoltóság fontos hivatását és emberbaráti tevékenységét, de figyelmeztetett arra is, hogy az istenfélelem és hazaszeretet lángját szítva és nem oltani hivatott a tűzoltó. Ezután Csele Vilmos tűzrendészeti tanácsnok átadta a laktanyát Domokos parancsnoknak, aki megköszönve a város áldozatkészségét átvette az új laktanyát. Melha Endre választmányi tag ünnepi beszéde után a tűzoltóság jelképes támadási gyakorlatot tartott a városi bérház ellen, amely a feltevésszerint légitámadás alkalmával gyulladt ki.

## Alkalmi vétel — eladás

(Ebben a rovatban egyszeri szöveg hirdetés közzélése  
20 szóig 5 pengő.)

Terény község előjárósága megvételre keres és használt, de jókarban levő tűzifecskendő. Ajánlatok megjelölésével a terényi körjegyzőséghez (Nógrád megye) küldendők.

Felelős szerkesztő: Lukács Zoltán dr

Felelős kiadó: Olty Antal



A TŰZRENDSZETI KÖZLÖNY ÁLLANDÓ MELLÉKLETE

III. ÉVFOLYAM, 20. SZÁM

BUDAPEST, IV. BÁSTYA-UTCA 13

1937 OKTÓBER 15

ELŐFIZETÉSI ÁRA A TŰZRENDSZETI KÖZLÖNNYEL EGYÜTT

ÉVI 24 PENGŐ

## **Kő kövön nem maradt...**

Írta: Lukács Zoltán dr

A napilapok hasábjain ismertetik, képes mellékletükön szemléltetik a távolkeleten dúló japán-kínai háborúnak a légitámadás okozta borzalmas hatását. Szemünk előtt látjuk Csapeit, Sanghai egyik bensülött negyedét, ahol az egykori virágzó városrész helyén „kő kövön nem maradt“, az egykori utcák helyét és irányát csupán egy-egy megmaradt távíró- és villanyoszlop mutatja. A városrész földdel egyenlővé tett romjai között egészségügyi csapatok sebesültek és halottak után kutatnak.

Az újságírók egybehangzó jelentése szerint ez a japán támadás a legkíméletlenebb légi harc volt, melyet eddig a légitámadások történetében feljegyeztek. 66 japán bombavetőgép a nap 24 órájában háromszor, egyenként 4 órán keresztül szórta vészhozó bombáit, amelynek során több mint 500 polgári személy is áldozatul esett. A pályaudvarra dobott bombák, egy menekült vonatot is légbe röpítettek, melynek során 200 menekült — túlnyomórészt nők és gyermekek — lelte szörnyű halálát.

\* \* \*

Ha ezekről a borzalmakról olvasunk, önkéntelenül felmerül az a gondolat, hogy mi történe akkor, ha az egyelőre távolkeleten folyó küzdelem egy európai konfliktus révén bennünket közvetlenebbül is érintene.

Ennek a lapnak hasábjain ismételtelen felhívtuk már a figyelmet arra, hogy az elmúlt években néhány szerény keretek közt mozgó, csekély felszereléssel és több jóakaróval, főleg a tűzoltóságok által rendezett gyakorlaton kívül, minden részletre kiterjedő légvédelmi gyakorlatot mindeközéig nem tartottak.

Annál örövendesebb az a hír, hogy az Országos Légvédelmi Parancsnokság megkezdte a Budapest és közvetlen környéke felett rendezendő első légtámadás gyakorlat előkészületeit. Mire ezek a sorok nyomdafestéket látnak, október hó 13-a éjjelén Budapest és a környék közvetlenül ismerkedik meg a magyar légtámadás gyakorlati megvalósításának mozzanataival, a vidék pedig a rádió hullámain keresztül értesül majd annak lefolyásáról és a tennivalókról.

Az Országos Légvédelmi Parancsnok előadó termében vitéz Fábry Dániel dr vezérkari ezredes ismertette a sajtó előtt a légtámadás gyakorlat előkészületeit.

Bevezetőül közölte Fábry Dániel ezredes, hogy a légitámadás ma ugyan nem aktuális, de mindig aktuális marad, amíg a légitámadás lehetősége fennáll és repülőátalakításokra számítani lehet. A most következő gyakorlat tulajdonképpen csak kísérlet azoknak az intézkedéseknek a végleges megállapítása előtt, amelyek már anyagi áldozatot igényelnek az egyes közületektől. Október végén lesz még egy nagyobb-szabású kísérlet, a végleges gyakorlatra pedig március elején kerül a sor.

Az október 13-i éjszakára a honvédelmi miniszter az 1935. évi XII. tc.-ben foglalt jogánál fogva az érdekelt miniszterekkel egyetértőleg Budapestre és a környékre kiterjedő elsötétítési és riasztási gyakorlatot rendelt el. Az éjszakai repülőátalakítások ellen való védekezés leghatásosabb eszköze ugyanis az elsötétítés. A nagyvárosok fénye még csak a közepes magasságban repülő ellenség számára is sokszor 100—120 km-es távolságból is pontosan jelzi a betartható irányt.

Az elsötétítésnek két fontos fokozata van; a csökkentett világítás és a teljes elsötétítés. A csökkentett világítás a háborús veszély bekövetkeztével lép életbe és állandó állapotot jelent a háború végéig.

A teljes elsötétítés — lehetőleg pillanatok alatt — „a légvédelmi riadó“ jelére következik be és mindaddig tart, amíg a szirénák a „légi veszély megszűnt“ jelzést le nem adják. Az október 13-án tartandó gyakorlat a csökkentett világítást, valamint a teljes elsötétítést és a légvédelmi riadó jelét fogja a közönséggel ismertetni.

A csökkentett világítás a gyakorlat napján este 11/11 órakor lép életbe. Az utcák és terek világítása a legkisebb mértékre csökken, de csak úgy, hogy a közlekedés és közbiztonság fenntartásához elegendő legyen. A kevésbé forgalmas helyeken a közvilágítás már ekkor megszűnik. Meg kell szüntetni a kirakatok

világítását, a világító feliratokat, a házzsámotablák fényeit, be kell függönyözni az ajtókat, ablakokat, hogy a fény a szabadba ne szűrődhessen. Tompítani kell a járművek, autók és villamosok világítását, ami az országutakon közlekedő autókra is vonatkozik.

Közúti járművek a városok és községek területén csak 6 kilométeres óránkénti sebességgel haladhatnak.

A vasutak is bekapcsolódnak a gyakorlatba és a pályaudvarok, a jelzőkészülékek és a vonatok is szakszerűséggel elsötétítve néznek „az ellenséges repülő” megjelenése elé. A vasúton különben gondoskodnak arról, hogy a pályaudvarra érkező utasokat a gyakorlatról és a gyakorlat alatt követendő magatartásukról tájékoztassa.

A légvédelmi riadót a Budapest területén felállított szirénák változó magasságú üvöltő hanggal, a környék városaiban gyári szirénákkal, a községekben pedig harangokkal jelzik. A fővárosban a szirénák bűgása háromszor egy percig tart, félperces szünetekkel.

A légvédelmi riadó, tehát a „légi veszély” jelére a még meglévő közvilágítás is azonnal kialszik, megállnak a villamosok, a többi járműnek pedig az út baloldalán kell nyomban megállniok, és minden fényforrást kioltani a rendszám táblát megvilágító lámpa kivételével. A MÁV s a HÉV szerelvényei a teljes elsötétítés alatt is az előírt óvintézkedések mellett menetrendszerűen fognak közlekedni.

Az elsötétítés korlátozásai nem érintik a közbiztonsági szervek: a tűzoltók, a mentők és az életveszélyes esetekhez hívott orvosok járműveit.

A teljes elsötétítés tartama 25—30 perc lesz és a végét „a légi veszély megszűnt” jel fogja jelezni, amelyet a szirénák állandó hosszú bűgással közölnek.

Éjjel 12 órakor fog elhangzani ez a jel, ami egyúttal a gyakorlat végét is jelenti.

A gyakorlat érdekességét növelni fogja, hogy annak mozzanatait mindenki számára könnyen hozzáférhetővé teszi a rádió, amely Budapest I. hullámhosszán 13-án éjjel 11 óra 20 perctől kezdve a gyakorlat végéig a gyakorlat területe felett keringő repülőgépről is helyszíni közvetítést fog adni.

A gyakorlat egyébként elsősorban a hatóságok és a szakemberek próbája lesz és a lakosságra háruló feladat fáradságot vagy áldozatot alig kíván, reméli azonban a gyakorlat vezetősége, hogy a gyakorlatból levont tanulságok mellett a lakosság hazafias, megértő igyekezete és példás önfegyelme minden tekintetben elősegíti a sikert, úgy hogy a legközelebb tartandó ugyanilyen gyakorlat már kifogástalanul lesz végrehajtható és a többi külföldi nagyvárosok mintájára mi is sikeresen felkészülhetünk egy esetleges légitámadás elhárítására.

## Fertőtlenítés\*

### A fertőtlenítés célja

Ahhoz, hogy a fertőtlenítés szükségességét megértsük, néhány szóban meg kell emlékezni a gázfertőzés lehetőségeiről és módozatairól. Amióta repülőgépek teherszállító képessége és ható távolsága az előző világháború óta annyira felfokozódott, azóta a hadszíntérről és a mögöttes országrésről beszélni már nem lehet. Ennek következménye az lesz, hogy nemcsak az arcvonalhoz közel fekvő kis falut, nagy városi vasúti gócpontot, vagy teljesen különálló hadianyaggyárat, hanem teljesen védtelen városokat is be fogják tudni fertőzni harcászatokkal azért, hogy így az otthonmaradottaknál morális hatást érve el, az ellenséget kényszerítsék a hadrakeltek a fegyver letételére. Miután pedig így a fertőzéssel mindenütt számolni kell, már eleve fel kell készülnünk a védelemre. Többek között a fertőtlenítésre. Ahhoz azonban, hogy a fertőtlenítést megkezdhessük, szükségünk van olyan szervezetre, mely a fertőzés helyét és mérvét megállapítja, ez a gázfelderítő-osztag. Ennek az osztagnak pontos és lelkiismeretes munkája szükséges ahhoz, hogy a fertőtlenítendő helyeket megtudjuk, s a felderítés adatai adják meg a szükséges útbaigazítást a fertőtlenítés módozatainak kiválasztására is. Nem elég ugyanis tudni, hogy pl. Budapestet gáztámadás érte, hanem nagyon fontos tudni azt is, vajon mily anyaggal, mily erősségekben történt a fertőzés és pontosan mely rész lett megfertőzve. Ha a fertőzés ugyanis szorosan vett gázzal történt, úgy gázalarc a fertőtlenítőket minden körülmények között megóvja a fertőzéstől. Ha azonban mustárgáz csepphatása mutatkozik, úgy nem elegendő annak kiterjedési határát megállapítani, hanem még külön körülmények határolandó ez a terület is, ahol ezen anyag gőzhatása még fertőzőképes. Pl. ha a fertőzés csepphatással 200 gr/m<sup>2</sup> erősségű 1 km<sup>2</sup> területen, úgy gőzhatása négyszer akkora területen tud fertőzni. Ebből az következik tehát, hogy fertőtlenítésre szükséges az a terület, ahol az anyag gőzhatása ellen, az ott lévő élőlények és tárgyak, majd a környező terület levegője.

### A levegő fertőtlenítése

Utcák, terek levegőjének fertőtlenítése csak akkor szükséges, ha a gázak eloszlásához szélre vagy esőre semmi kilátás nincs, viszont ezen területekre forgalom szempontjából okvetlen szükség van. Ilyen esetben megkísérrelhetjük a levegőt permetezéssel, szószugárral, illetve tűz gyújtásával mozgásba hozni.

\* Kirchmann Árpád és Kéler Dénes székesfőv. tűzoltó főfelügyelők jegyzete nyomán.

**Csonka János gépgyára** gyártja a

mindenhol bevált, tökéletes **tűzoltómotorokat!**

Udvarok és zárt építkezésű területek közötti gázgáztartótlentítés a fenti módon eszközölhető. Ettől azonban csak akkor várhatunk eredményt, ha az ezen területen kívül levő részek nincsenek megfertőzve, mert ellenkező esetben a felkavart levegő helyére ismét fertőzött kerül.

Belső helyiségek levegője szellőzéssel (a befűtött kályhák a légcserét siettetik) fertőtleníthető, feltéve itt is, hogy a külső levegő tiszta.

### Terep-mustárcsepp fertőtlenítése

Utcák, terek, udvarok talajának, házak tetőzetének és a növényzet (fák, bokrok) fertőtlenítésére első sorban bővíző lemosást alkalmazunk, majd klórmészkeverékekkel beszórnak a területet, vagy legalább is oly széles részt, melyen a közlekedés lebonnyolható. A szilárd burkolattal bíró utcákon szétszórt anyagot seprőkkel, síkálókeféhez hasonló nyeles gyökérkefékkel szétmázoljuk, s ezáltal a mustárcsepp mérgező hatását néhány órán belül megszüntetjük. Amennyiben az út burkolva nincs, a fertőtlenítő keveréket szét gereblyézzük. A fertőtlenítő keverék szétszórása kis, rövid területen meszes ládákban, talicskákban szállítva és lapáttal szétszórva eszközölhető. Nagyobb, szélesebb utak beszórására kerekekre szerelt forgó, luggatott lemez hengersizórákkal, vetőgép vagy műtrágyaszórákkal, teherautóról lapáttal való szétszórással, nagyobb városokban homokoló gépekkel történhet. A tetőzet beszórása nehezebb feladat, mely vagy az esetleg rendelkezésre álló kéményseprő-járdadeszkáról, lapáttal való beszórás vagy sűrű klórmeszes oldatokkal való lelocsolással, Budapesten pedig a szárasztó-gép porsugarával végezhető.

A falak vagy bő lelocsolással, vagy esetleg fertőtlenítő anyaggal kevert hab reájuttatásával fertőtleníthetők. Utóbbi eljárás azért látszik biztosabbnak, mert a klórmeszes oldat úgy a falról, mint a tetőről hamar lefolyik, s így hatását huzamosabb ideig kifejteni nem tudja. A hab ellenben úgy a ferde, mint a függőleges felületen odatapad, tehát így — legalább is kiszáradásáig — tudja semlegesítő hatását kifejteni, mely körülmény azért fontos, mert úgy a falazat, mint a cserép a mustárcseppet hamar magába szívja.

### Tárgyak (élelem, ruházat, felszerelés) fertőtlenítése

Az ivásra szolgáló víz fertőtlenítése keresztül nem vihető, mert oly vegyi eljárásnak kellene kitenni, mely sem időben, sem anyagilag nem gazdaságos. Ha ivóvíz élvezhetősége kétséges, úgy annak mustárgáz százalékos megállapítása szükséges és ha 1 literben 1% mutatható ki, úgy az azt jelenti, hogy abban azonkívül 1% oldott állapotban is van, vagyis összesen 2%-ot tartalmaz, tehát emberi vagy állati élvezetre már nem alkalmas. Téves az a felfogás, mely szerint a víz felforraltva élvezhetővé válik, mert a forralás következtében nemcsak a víz, hanem a mustárgáz is párolog, s ily formában gőzhatásával is fejthet ki fertőző hatást.

Az emberi táplálékok fertőzött állapotban élvezhetetlenek, azokat tehát meg kell semmisíteni. Olyan esetben, amikor nagy élelmiszerraktár fertőződött

meg, úgy a nagy anyagi értékből menteni a még menthető, orvosokból és vegyészekből álló oly bizottság hívandó össze, mely az egyes anyagok külön-történetű megvizsgálásával állapítja meg azok élvezhetőségét.

Fehérnemű fertőtlenítése csak szódásvízben való kifőzéssel történhet, miután azonban a főzésnél ugyancsak mustárgáz-gőzök válnak szabaddá, ezen munka csak gázálarc alatt végezhető. Felsőruha és bőr huzamos és több ízben széntetraklorid hatásának kitéve, ugyancsak fertőtleníthető.

A bútorzat, szerszámok, közlekedési eszközök és egyéb felszerelési tárgyak anyaguk szerint nedves klórmeszes folyadékkal, többszöri bekenés útján, fertőtleníthetők.

Fémről készült tárgyak megóvására — savas tartalmú gázok ellen — gázvédő zsírral történő bekenése ajánlatos. Mustárgáz ellen ezen zsír azonban huzamos ideig védelmet nem nyújt, csak gőzhatás ellen; ha cseppfertőzés történt, úgy a tárgyakat több ízben klórmeszes tartalmú folyadékkal kell lemosni, hogy a fertőtlenítés eredményes legyen.

### Élőlények fertőtlenítése

A gáznemű anyagok okozta fertőzés esetén a bő, melegvízes, szappanos lemosás teljesen elegendő. Nem elégséges ez az eljárás a mustárgáz gőzhatásának fertőzése esetén, mikor a szemet 1 százalékos szódabikarbónás oldattal kell kiöblíteni, míg a test azon részeit, melyek a gőz hatásának voltak kitéve, 1 százalékos klóraminoldattal kell lemosni. A torok fertőtlenítését 0.1 százalékos káliumpermanganátos öblögetéssel végezzük, a test többi részét pedig először sűrű klórmeszes oldatban, majd igen bőven vízben megáztatjuk, lemoszuk.

Amennyiben mustárgázcsepp hatása következtében állott be a fertőzés és a cseppet észre vesszük, úgy az egyéni gázvédő esomagban levő itatóspapír szeletkével a cseppet felszívjuk, majd annak helyét klórmészpuderral bőven behintjük és 10 perc után bő, meleg, szappanos vízzel lemoszuk. Megjegyzendő, hogy ezen egyszerű eljárás csak akkor hatásos, ha azt a fertőzéstől számított 5 perccel belül tudjuk végrehajtani. Ezen idő eltelté után a mustárcsepp már felszívódik, s a fertőtlenítés ezen módja legfeljebb csak csökkentheti a hatást, de védelmet már nem nyújt.

Az emberek fertőtlenítésén kívül szó lehet még azon állatok fertőtlenítéséről, melyek felhasználásuknál és nagyobb értéküknel fogva gazdasági és főleg hadászati szempontból jelentőséggel bírnak. Ezek fertőtlenítése az embernél alkalmazott módhoz hasonlóan végzendő el.

A mustárgázon kívül számbajöhet esetleg a megelőző háború végén az amerikaiak által előállított, de használatba már nem vett, ugyancsak hólyaghúzó hargáz, a Lewisit. Ennek védelmi szempontból előnyös tulajdonsága abban mutatkozik, hogy részint erősen muskátlira emlékeztető szaga, másrészt fertőzés esetén rövid idő után a bőrön fellépő viszketés figyelmeztet jelenlétére, illetve fertőzési lehetőségre. Lewisittal történt fertőzés esetén a fertőtlenítő eljárás a mustárgáz fertőzéséhez hasonlóan történik.

(Folytatjuk)

# Légoltalmi híradó

**Újítások a gázvédőeszközök gyártásában.** A Draeger-gyár a félgázálarok és gázvédőszemüvegek tökéletesebb zárását az illeszkedési felület — záróvonal — ragasztóanyaggal való ellátásával biztosítja. A ragasztóanyag az archoz tapad, ami az elmozdulást is megakadályozza.

A Degea-gyár új gázálarcaiba egy terelő csődarabot illeszt, amely a belélegzett levegőt először a légutaktól és szemtől távolabbi álarcrészbe vezeti, miáltal a szűrőben maradt apró porrészecskék a kilélegzett levegőtől mindig nedves belsőrészen megtapadnak.

Túlnyomással működő gázálarokokat készít egy holland gyár. A túlnyomást egy légszivattyúval lehet eszközölni, miáltal az álarcoknak nem kell feszesen a fejhez simulni. Viselése tehát könnyebb, a tartószalagok nem nyomják a fejet, továbbá a szűrőben fellépő légellenállást nem a tüdőnek kell legyőzni. A szűrő ezáltal tökéletesebb is lehet, mert több és tömöttebb szűrőréteg alkalmazható a légzési ellenállás növelése nélkül. Hátránya azonban, hogy viselője nem végezhet semmiféle munkát, mert kezei a légszivattyú kezelésére le vannak foglalva, továbbá, hogy a szűrő hamarabb kimerül, mert azon több levegő áramlik át, mint amennyire a tüdőnek szüksége van. A gázálarc hátrányai folytán a cselekvő szervek részére nem alkalmas, a kényelmességénél fogva azonban a teljes passzív lakosság részére annál inkább. Ezt a kényelmet fokozza az is, hogy a látást egy nagy cellonablak biztosítja, amely nagyobb látószöveget enged meg, tehát a tájékozódás természetesebb. Az álarcot abessziniában kipróbálták, mint a Vöröskereszt Segélyegyletének felszerelését.

Az új francia gázálarc szűrője szénmonoxid ellen is véd.

Ausztriában a gázvédőcipők és kesztyűk gyártásához fém- és cellonlapokat használnak fel.

A csehek áttértek a tisztán fémkonstrukciójú repülőgépek gyártására. Ezzel egyidejűleg kísérletek folynak hazai nyersolajjal működő repülőgépmotorok bevezetésére.

**A teljes háború lényege és alapja** címen Ruprecht német kapitány az egyik katonai szaklapban cikket írt, amelyben kifejti, hogy az úgynevezett békés és háborúban részt nem vevő városok vagy községek megsemmisítéséről ma nem az a vélemény többé, ami azelőtt volt. Az abessziniai háború s a spanyol polgári háború után az ilyesmit természetesnek találják. Hiszen a totális háborúban az ilyen nyílt városok gazdasági erőt képviselnek a hadban álló seregek számára. Ennek következtében nem igényelhetnek különleges védelmet. Hogy az eddigi háborúkban az arcvonal mögött lévő ellenséges országtérületeket nem bántották és megkímélték, ez voltaképpen azért volt, mert nem juthattak hozzájuk. Hiszen ott állott előttük a hadsereg. Azóta azonban a technika a repülőgéppel olyan eszközt adott az emberiség kezébe, amellyel az ellenség gazdasági erejét az arcvonal mögött is el lehet érni és meg lehet semmisíteni. Ma tehát nincs többé abban a helyzetben egyetlen állam sem, hogy lemondjon az úgynevezett békés községek és városok bom-

bázásáról és megsemmisítéséről. Igaz, ez a nemzetköz jogba ütközik, csak hogy minden nemzet ragaszkodjék kénytelen a hadvezetés érdekeihez.

**Németországban** a nyilvános helyiségek — mozil színházak, kávéházak stb. — tulajdonosait kötelezik látogató közönség éi biztonságának megőrzése véget megfelelő óvhelyek létesítésére, továbbá az alkalmazot taktból alakított és kiképzett légoltalmi őrségek felállítá sára.

**Csehországban** az iskolák, tornaegyesületek torna termeit zuhanyozó fürdőberendezésekkel látják el, amelyek a béke-használathoz viszonyítva, túlméretezve ké szülnek, hogy háború esetén gázfertőtlenítés céljaira le gyenek használhatók. A zuhanyozó szükség esetén a víz vezetéki nyomástól függetlenül is üzemben tartható mo tor-, illetve kézihajtással. A berendezés szabadalmat ké pez. Az eddig felszerelt zuhanyozók közül a legnagyobb óránként 200 személy fürdetésére alkalmas. Készítenel beállítható kisebb zuhanyozókat is óvhelyek részére. Prá gában bombabiztos földalatti kórházat építenek.

**Belgiumban** a polgári lakosság gázálarcellátását a légoltalmi kormánybiztosság vezeti. Kétféle gázálarco osztanak ki, a közigazgatási tisztviselők és gyári munká sok részére elsőrendű aktív álarcot, a többi tisztviselő és egyéb alkalmazottak részére passzív gázálarcot. A la kosság a Légoltalmi Liga útján 12, 18 vagy 24 havi rész letre vásárolhat gázálarcot, melyet azonban csak az utolsó részlet kifizetésekor, vagy időközbeni mozgósítás elrendelésekor adnak kézhez. A légvédelem szakszerűsít ésére légvédelmi főiskolát építenek, amely az első les: a világon. A főiskola a következő tárgyakat öleli fel: 1. nemzetközi törvények, 2. kémia, 3. kórbonctan, 4. gyógy- kezelés, 5. gázak elemzése és töménységük mérése, 6 egyéni és kollektív védelem, 7. a védekezés általános meg- szervezése. Az iskola főleg kísérleti jellegű munkát vé- gez, a gázak alkalmazása, a gázak hatása, gázsérülések kezelése, gyógyszerek, gázvédő eszközök stb.-re vonatko- zólag. A főiskoláról kikerülő hallgatók a légvédelem ve- zetői lesznek.

**Ruhanemű gázfertőtlenítésére** vonatkozólag egy svájci szaklap a következőket ajánlja: az illó harc gázak — klór, foszgen stb. — nyomait gyengén lúgos, vagy tioszulfatos vízben való áztatással lehet eltávolítani. Az arzéntartalmú harc gázakat klorklúgos vízben lehet kö- zömbösíteni. A mustárgázzal gyengén fertőzött ruhákat a cseppektől felitatással meg kell szabadítani, utána másfél óráig kétszázalékos vizes szódaoldatban főzni. A vízgőz helyett lehet százfokos forró légáramlatban is ke- zelni. Kioldani széntetrakloriddal lehet a mustárgázcep- peket. Klóros levegőben 5—10 perc alatt hatástalanítható a gáz, utána azonban huzamos szellőzést kell alkalmazni. Hideg vízben legkevesebb 24 óra szükséges a mustárgáz kiáztatásához, mivel azonban a mustárgáz így nem kö- zömbösül, azért állandóan folyó vizet kell alkalmazni. Csizmákat, cipőket — általában bőrneműt — petróleumal kell bőven mosni, mely után a bőrt be kell zsírozni. Az erősen fertőzött ruhaneműeket nem lehet fertőtlení- teni, azokat, óvakodva a felszabaduló gázhatástól, el kell égetni.

Felelős szerkesztő: Lukács Zoltán dr  
Felelős kiadó: Oltay Antal

Autójához **Varta akkumulátor**  
 Rádiójához **Pertrix anód** megbízható villanyáramot ad  
**Varta-ház Polus-Sirius Rt.**  
**BUDAPEST**  
 V, BÁLVÁNY-UTCA 12  
 Telefon 111-351, 111-352

## FELTEN ÉS GUILLEUME RT., BUDAPEST, I.

a budapesti hivatásos tűzoltóság szállítója

**GYÁRT: BELÜL GUMIZOTT TŰZOLTÓTÖMLŐT**  
 kívánt méretekben és nyomásig.

LEVÉLCÍM: BUDAPEST 113. POSTAFIÓK. TELEFON: 258-880



Hazai  
gyártmány!

## KÖHLER ISTVÁN

BUDAPEST, X., KORPONAI-UTCA 21. SZÁM

**FECSKENDŐ-, SZIVATTYÚ- ÉS  
TŰZOLTÓFELSZERELÉSEK GYÁRA**

GYÁRT: modern motoros, turbinás és dugattyús tűzoltó-  
 fecskendőket, tűzoltószereket, felszereléseket és  
 szivattyútelepeket a tűzoltás és öntözés céljára

ALAPÍTVÁ 1896

Mindenmű  
tűzoltófelszerelési cikkek  
raktárról kaphatók

## MÁTRAI ANTAL ÉS TÁRSA RT.

BUDAPEST, I, FEHÉRVÁRI-ÚT 98. — Központi iroda és gyári telefon: 269-307

Gyárt: kézi és motorfecskendőket, mindenféle létrákat, motollákat, vízfordó- és öntöző-lajtákat, szerkooskat.

### Köszegi Sisak- és Fémáru gyár

EISNER KAMILL, KÖSZEG

Magyarország egyedüli

**sisakgyára.**

Mindenfajta  
**tűzoltósisakot**  
jutányosan szállít  
javításokat is elfogad



### Tűzrendészeti és légoltalmi villamosberendezéseket

felelősség mellett készít vidékre is.

**BAUMGARTEN ÉS TÁRSA**  
 nat. eng. villamosági vállalat  
 Budapest, IV, Királyi Pál-utca 18

Telefon  
180-148

Tűzoltótisztek  
találkozóhelye

**Szikszay Ferenc utóda**

**vitéz Miklós József  
vendéglője**

Telefon  
183-078

**IV, Vámház-körút 16**

# Hirdessen

a Tűzrendészeti Közlönyben

és a

Polgári Lég- és Gázoltalomban

Az ide feladott hirdetések  
**eredményesek**

## „Turán” tűzoltókészülékek

Tűzoltószerek

Tűz elleni impregnáló anyagok

Telefon 125-089

**FEKETE JÁNOS TŰZOLTÓSZEREK VÁLLALATA**  
 Budapest, V, Vilmos császár-út 50

Hordozható és állandó irodai munkák elvégzésére:

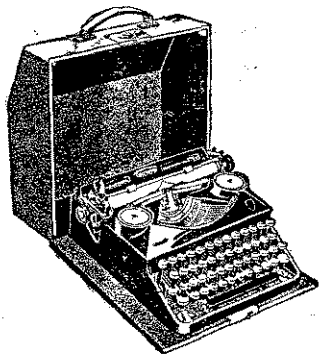

**Triumph** hordozható

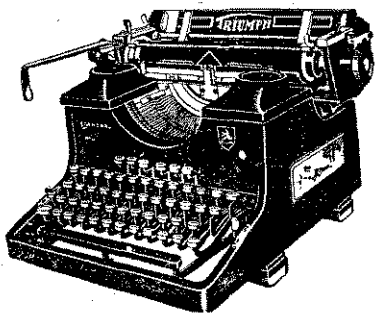

Számlázáshoz, kimutatás készítéséhez és egyéb munkákra a szelvésgyors cserélhető kocsijú, automata és tizedes tabulatoros

**Triumph** irodai minőségi írógépet

díjtalanul mutatja be és régi gépet becserél

**TRIUMPH** írógépek vezérképviselte

BUDAPEST, VI, PODMANICZKY-UTCA 1

Telefon: 115-453

A 180.000/1936. B. M. számú  
rendeletben előírt hordozható

## motoros fecskendőket, vízhordó kocsikat

és kézi működtetésű, orszá-  
gos egységű

**szívó-nyomó fecskendőket**

továbbá autófecskendőket  
tűzoltószer automobilonak  
tűzoltószivattyúval kombinál-  
t öntözőautókat minden igény  
kielégítő szerkezettel, meg-  
bízható és tartós kivitelben:

**„MÁVAG” gyártja!**

Forgalomba hozza és aján-  
lással szolgál:

**Magyar Királyi Állami Vasgyáral**

Kereskedelmi Képviselése rt.

**Budapest, VIII, Múzeum-körút 11**

Telefon: 133-394

# MINIMAX

a legjobb magyar gyártmányú kézi tűzoltókészülék. Nem hason-  
lítható össze a különböző utánszatokkal. Felvilágosítással szolgál

**MAGYAR MINIMAX RT., BUDAPEST**  
GYÁR, IRODA: VI, RÓZSA-UTCA 85. TELEFONSZÁM: 123-73

# CORVIN ÁRUHÁZ RT.

BUDAPEST VIII, BLAHA LUJZA-TÉR 1-3

## Budakalászi Textilművek Klinger Henrik rt.

Budapest, V., Wekerle Sándor-utca 11.

Tűzoltósági cikkek gyártmányai:

nyers és rugyantázott kender-nyomótömlők a legmagasabb légkörnyomásig, ugró- és takarópony-  
vák, mentőtömlők, összecsapható és merev tűzivedrek, impregnált csővezetőkabátok és nadrágok,  
csíkos övszövetek, mosózubbonny- és nadráganyagok. — Laktanyaberendezési tárgyak, u. m.:  
szalmazsákok, fejtámlák, törülközők, lepedők, stb.

# „IGÉVÉ”

Telefon 182-017

**ipari és gázvédőeszközök kft., Budapest, V, Zrínyi-utca 7**

az összes tűz- és gázvédőeszközök gyári lerakata

**A DEGEA A. G. Berlin egyedárusítója és a**

**MERCUR műszaki és vegyipari rt. lerakata**



# TÜZRENDÉSZETI KÖZLÖNY

MAGYAR ORSZÁGOS TŰZOLTÓ-SZÖVETSÉG HIVATALOS LAPJA



*Állandó melléklet: Polgári Lég- és Gázoltalom*

# Hivatalos hirdetések

## A Magyar Országos Tűzoltó-Szövetség kiadványai

### SAKKÖNYVEK:

A „Tűzrendészet“ I., II., (I/II.), III., VII. . . . .	7.50 P
(Ezen füzetek egyenként is kaphatók).	
I. Erdély Ernő: A tűzoltóságok szervezése, felszerelése, szolgálata, ügykezelése . . . . .	1.— P
II. Vitéz Roncsik Jenő dr: Megelőző tűzrendészet, I. rész . . . . .	2.— P
Megelőző tűzrendészet, II. Alkalmazott rész . . . . .	2.— P
III. Erdély Ernő: A tűzoltás szabályai . . . . .	2.— P
VII. Köhler: A fecskendő és tartozékai és Erdély: A tűzoltószerek kipróbálása, gondozása és működési zavarai . . . . .	1.— P
Papp Ferenc: Tűzrendészeti közigazgatás kézikönyve, füzve . . . . .	20.— P
Kötve: . . . . .	22.— P
Teasdale Ottó: A tűz és robbanás veszélye . . . . .	10.— P

### SZABÁLYZATOK:

Tűzoltógyakorlati szabályzat . . . . .	2.— P
Gyakorlati szabályzat kivonata . . . . .	—30 P
Motoros fecskendők egységes gyakorlati szabályzata . . . . .	—50 P
Szolgálati szabályzat . . . . .	1.20 P
Új tűzoltóverseny-szabályzat . . . . .	—60 P
Egyenruházati és rangjelzési szabályzat, színes ábrákkal . . . . .	1.— P
Éremszabályzat . . . . .	—60 P

### BELÜGYMINISZTERI RENDELETEK:

Az új tűzrendészeti rendelet (kódex) tervezete . . . . .	1.— P
Rendelet-tervezet a tűzveszélyes és lobbanó folyadékok tartására, raktározására és szállítására . . . . .	—30 P
Fenti kiadványok tanfolyamok részére a tanfolyam-parancsnokság útján 50%-os kedvezménnyel rendelhetők meg.	

### EGYÉB SAKKÖNYVEK:

Erdély Ernő: Tüzesetek nyomozása . . . . .	1.50
Rehák Tamás: Motoros fecskendők és szerkek, füzve . . . . .	4.—
Papp Ferenc: Külföldi tűzoltóságokról . . . . .	1.60

### KÖNYV:

Ortutay József: Néhai József főherceg élete . . . . .	3.—
Markusovszky Béla: A Magyar Országos Tűzoltó-Szövetség története . . . . .	—50
Vitéz Roncsik J. dr: A Magyar Országos Tűzoltó-Szövetség 60 éves története . . . . .	5.—

### NYOMTATVÁNYOK:

Járási tűzrendészeti felügyelő vizsgálati jegyzőkönyve darabonként . . . . .	—10
Fecskendő próbalap, motorfecskendő vizsgálatához darabonként . . . . .	—04
Fecskendő próbalap, kézfecskendő vizsgálatához darabonként . . . . .	—04
Díszokmányúrlap . . . . .	2.—
(Egyszerűbb 1.— P)	
Osztályozási lap tűzoltóversenyekhez (darabonként) . . . . .	—02
Tűzoltóigazolványtok vászonburkolatban (darabonként) . . . . .	—40
Bőrburkolatban (darabonként) . . . . .	—80

### SZOLGÁLATI ÉRMEK:

V. éves 2.—, X. éves 3.—, XV. éves 6.—, XX. év 7.—, XXV. éves 11.—, XXX. éves 12.—, XXXI éves 15.—, XL. éves 16.— P.

Éremszalag —.30, igazolványlap —.30 P.

Királyi díszérem kicsinyített mása . . . . . —30

Az érmek ára és a tagdíjhátralék, a szabályszerű né kimutatással a 23.297. számú postacsekk útján előküldendő be.

A felsorolt könyvek, nyomtatványok és érmék megrendelhetők

a MAGYAR ORSZÁGOS TŰZOLTÓ-SZÖVETSÉG irodájában, Budapest, IV, Bástya-u. 13.



**Magyar**

**Kender-, Len- és Jutaipar Rt.**

Budapest, V, Wekerle Sándor-u. 8

Kívánságra szívesen szolgál megmintázott árajánlattal

Tűzoltóság részére Szegeden a következő cikkeket gyártja:

**Kendertömlőt**  
minden méretben 30 atm. nyomásig  
**Vászonvedret**  
**Takaró- és ugróponyvát**  
**Vízmentes csővezető kabátot**  
**Tűzoltó ruhaanyagot**

LAKTANYÁK RÉSZÉRE:

**Lepedőt**  
**Szalmazsákokat**  
**Törülközőt**  
**Vánkoshuzatot**

**Csonka János gépgyára** gyártja a

mindenhol bevált, tökéletes **tűzoltómotorokat!**



# TÜZRENDÉSZETI KÖZLÖNY

POLGÁRI LÉG- ÉS GÁZOLTALOM

A MAGYAR ORSZÁGOS TŰZOLTÓ-SZÖVETSÉG HIVATALOS LAPJA

Megjelenik minden hó 1-én és 15-én

A Magyar Országos Tűzoltó-Szövetség,  
szerkesztőség és kiadóhivatal:  
BUDAPEST, IV, BÁSTYA-UTCA 13  
Telefon: \*184-975, 184-976

Előfizetési ára egész évre 12 pengő  
a Polgári Lég- és Gázoltalom című melléklettel  
együtt. — A szerkesztőség címére küldött  
szakcikkeket, ha közlésre alkalmasak,  
díjazzuk

Az előfizetési és hirdetési díjakat a Magy. Orsz.  
Tűzoltó-Szövetség 23.297. számú csekk számlá-  
jára lehet beküldeni. Csekkürlap minden posta-  
hivatalban kapható

Ajánlva a m. kir. belügyminiszter úr 107.641—1937. B. M. sz. rendeletével („Belügyi Közlöny“ 1937. évi 6. sz.) a vármegyék, városok és községek számára

**TŰZOLTÓTESTÜLETEK A LAPOT TAGDÍJ FEJÉBEN KAPJÁK**

## A budapesti tűzoltók ünnepe

A magyar vidéki tűzoltóság mindenkor jóleső büszkeséggel tekint Budapest székesfőváros tűzoltó-intézményére, mely úgy felszerelés, mint szakképzettség, fegyelmezettség és szervezet tekintetében nemcsak európai, de világviszonylatban is első helyen áll.

Ez az intézmény sugározta ki egykor a vidékre küldött „gyakorló mesterek“ által a tűzoltás kezdetleges, elemi tudományát, ma pedig innen lesi és tanulja el a törekvő fiatal tűzoltótiszt a korszerű újításokat, amiket hazatérve, igyekszik szűkebb hazájában megvalósítani. És a fővárosi tűzoltóság kiváló tisztikara mindenkor szívesen állott rendelkezésére szakkérdésekben a bajtársaknak.

Eppen ezért osztatlan örömet váltott ki az a hír, hogy a székesfővárosi tűzoltósága és a Budapesti Önk. Tűzoltótestület több tisztjének és tagjának október hó 24-én díszes ünnepségek keretében adta át Szendy Károly dr polgármester azokat a kitüntetéseket, amelyekkel a legfelsőbb hely is elismerte őket érdemes működésükért.

A zászlódiszbe öltöztetett tűzoltólaktanya udvarán négy zászlóalj tűzoltó sorakozott fel és nagy számban jelentek meg az előkelőségek, akik között ott voltak Szendy Károly polgármester, Eliássy Sándor rendőrfőkapitány, Terbócz Imre országgyűlési képviselő, Némethy Károly és Kempelen Ágoston tanácsnok, vitéz Kudritz István vezérkari őrnagy a légvédelmi parancsnokság részéről, Marinovich Imre dr nyugalmazott államtitkár, az Országos Tűzoltó-Szövetség részéről és számos vidéki tűzoltótiszt.

Díszszakasszal képviseltették magukat a Budapesti Önk. Tűzoltótestületen és 10 budapesti gyári tűzoltótestületen kívül az újpesti Wolffner- és Angol-Magyar Cérnagyári, a csepeli Weiss Manfréd gyári és a pestszentilőrinci önk. tűzoltótestületek.

Szendy Károly polgármesternek leadott jelentés után vitéz Kiss Lajos dr tűzoltófőparancsnok monddta el a következő nagyhatású ünnepi beszédét:

Méltóságos Polgármester Úr!  
Ünnepelő közönség! Bajtársak!

A budapesti hivatásos, önkéntes és magántűzoltóság csaknem teljes számmal felsorakozott a mai napon, hogy bensőséges ünnepségen megemlékezzék azokról a bajtársakról, akik a békében végzett nemzetépítő munkában különösen kitüntették magukat.

Az élet örök harc és küzdelem. A Teremtés nem tűr kényelmet, nyugodalmat, mert ez már a halál. Ebben az örök harcban a gyenge, a korcs elpusztul, az erős megedződik. A nemzetek sorsa is nem a győztes vagy vesztes háborúban, hanem sokkal inkább a béke tunya éveiben dől el, mert a béke is örök küzdelem. A trianoni békeszerződés pokoli művének megfogalmazója, M. Tardieu mondotta, hogy a béke nem más, mint a háború folytatása, csak más fegyverekkel és eszközökkel. A háborúban puskával, ágyúval és más gyilkoló szerszámokkal folyt a harc a nemzetek között. Ez a fegyveres harc békében tovább folytatódik szellemi, erkölcsi és gazdasági fegyverekkel és ettől az ördögi gondolattól vezéreltetve, a trianoni sír megásói örök időre el akarták temetni a magyar nemzetet.

Nemzetek életképességét az jellemzi, hogy nagy sorscsapások után milyen erő kifejtésre képesek. Erő kifejtéseik nagysága mutatja meg értéküket, ha elhagyják magukat, elpusztulnak. A magyar nemzet is csak akkor lesz életképes és történelmi céljait csak úgy érheti el, ha a trianoni nagy szerencsétlenségéből és bukásból tanulni tud és a tanulságok szerint élni és cselekedni képes. A nagy nemzeti bukások után élő nemzedékek vállaira sokkal nagyobb feladatok hárulnak, mert nekik nemcsak a romokat kell eltakarítani, hanem a nemzetépítő munkát is meg kell kezdeni. A magyar nemzet világtörténelemben megfutott pályájának legmélyebb pontját Trianon után érte el. Legnagyobb volt a bukásunk Trianon után,

legnehezebbek tehát a most élő nemzedékre háruló feladatok.

A mi nemzedékünk felelős az utókornak azokért az eszmékért és gondolatokért, amelyekben élt és felelős azért is, hogy az eszmék megvalósítása érdekében milyen erőkifejtéseket tett. A mi nemzedékünkben kitörülhetetlenül él az a gondolat, hogy a trianoni béklyók közé szorított magyarság lassú pusztulásra van ítélve és ha egy évtizeden belül Európában egy új rendezés nem következik be, a megszállt területen lakó magyar véreink teljes kipusztulása miatt történelmi céljainkat soha nem érhetjük el. Képmutatás nélkül tisztában kell lennünk azzal is, hogy szép szóval, diplomáciai körmondatokkal, vagy zsoldos hadseregnek nevezett „katonanapszámosokkal“ egy négyszögöl területet sem fogunk visszaszerezni. A mi nemzedékünk kötelessége tehát ezt a lassú halált minden eszközzel megakadályozni és a nemzet feltámadását teljes erővel munkálni. Csak a nemzetépítő munka tudja felvirágoztatni, megtartani, sőt visszaszerezni azt, ami a miénk volt és kell, hogy a jövőben a miénk legyen. Csodákban nem hiszünk, de akarattal, szívós kitartó munkával csodálatos eredményeket lehet elérni. Mindenki végezze feladatát azon az őrhelyen, ahová a sors állította! Ne siránkozzunk azon, hogy mi van máshol, hanem minden jó honpolgár, minden magyar hazafi tegye meg a kötelességét!

Jó tűzoltónak lenni azonban több, mint jó honpolgárnak, mert ha a honpolgár jól végezte dolgát, nyugodtan alhatja álmát. A tűzoltónak nincs se éjjele, se nappala. Akár esik az eső, akár fuj a szél, vagy csikorgó hideg van, pillanatok alatt készen áll, hogy életének kockáztatásával is mentse embertársai életét és vagyonát. Itt a laktanya falán kőbevésvé megörökített 12 hősi halottunk is bizonyítja, hogy a tűzoltói kötelességteljesítés az átlagos honpolgári kötelességnél mennyivel több kockázattal és áldozattal jár. A jó tűzoltó tehát egy magasabb, értékeesebb embertípus, aki a nemzetépítő munkából jobban kivetszi a részét azért, hogy békében is halálveszedelmek közt végzi nehéz és önfeláldozó munkáját.

A főméltóságú kormányzó úr és a nagyméltóságú belügy- és honvédelmi miniszter úr által adományozott kitüntetések látható bizonyosságai annak, hogy ti „jó tűzoltók“, mondhatnám a „béke hős katonái“ vagytok, akik a romokban heverő Magyarország újjáépítési munkájából különösképpen kivettétek a részleteket és egy-egy erős téglát helyeztetek el az alapfalakban.

Különösen ki kell emelnem a kormányzói kitüntetésben részesült bajtársakat és közülök is Teasdale Ottó másodfőparancsnok urat, aki mint legelső, oly időben hívta fel a hatóságok figyelmét a légoltalom megszervezésének fontosságára, amikor ezzel a nagyhorderejű kérdéssel az országban hivatalosan még senki sem foglalkozott. A másodfőparancsnok úr érdeme, hogy munkatársaival, Kirchmann Árpád főfelügyelő, Kéler Dénes felügyelő és Kiss Ferenc dr csapatorvossal együtt a légoltalmi utasítás szerint a tűzoltóságra háruló nemzetvédelmi feladatok elvégzését oly eredményesen készítette elő, hogy ha a törvényhatósági bizottság szükséges fedezetet rendelkezésünkre bocsátja, akkor rövid idő alatt mindazokat a gázmentesítő és tűzoltó segélyosztásokat fel tudjuk

állítani, kiképezni és vezetni, amelyek a légítámadás által okozott károk kiküszöbölésére és a segélynyújtására okvetlenül szükségesek és az adott viszonyok között Budapest polgárságának az elérhető legnagyobb védelmet és biztonságot nyújtják.

A királyi díszéremmel kitüntetett bajtársain több mint negyedszázadon át mint „jó tűzoltók“ áldozatos lélekkel, önmegtágadással, becsületes magyarmódjára, eredményesen dolgoztak az új magyar nemzet felkeléséért és egy szebb magyar jövőért.

Mi pedig, bajtársak, vonjuk le a ma tanulságát és okuljunk belőle. A tanulság röviden az, hogy magyar nemzet történelmi hivatását a Dunamedencében csak akkor tudja betölteni, ha egy nagy magyarszűz összefogással a nemzetben rejlő minden szellemi erkölcsi, fizikai tulajdonságot és erőt a legmagasabb fokra fejlesztjük. Istentől merített idealizmussal hazánk iránt érzett rajongó szeretetből, a honszerző és honvédő hősök nyomdokaiiba lépve fokozzuk a bennünk szunnyadó energiákat, szoktassuk magunkat szívós, kitartó, kötelességtudó munkához, a fegyelműzött, kemény, minden áldozatra elszánt élethez, hogy eszményünket: Istent, hazát, becsületet és kötelességteljesítést semmi kincsért a világon oda ne adjuk. hogy utáljuk a renyheséget és gyönyörűségünk tejjé az eszünk és a kezünk munkájában s a nehézségek legyűrűzésében, hogy szüntelenül dolgozzunk és egy pillanatra se feledjük, hogy az új honfoglalás munkáját mi, magyarok végezzhetjük el és helyettünk senki más.

Ha pedig újra megszólal a harci kürt, vagy „légi veszélyt“ bűg a sziréna és nemzetünk a legnagyobb történelmi erőpróbájára indul, akkor mindig azok a békés energiák, amelyek a polgári életben a nemzetalkotást jelentik, alakuljanak át harci energiákká, békében gyűjtött és megszervezett erőtartálékainak növeljék nemzeti erőkifejtéseink nagyságát oly fokra, hogy szétpattantsák, örökre lerázzák a trianoni bűbűcseket és élet-halálküzdelmünkből megacélozva, meggyógyulva kerüljön ki újjászületett nemzetünk.

Ezeknek a gondolatoknak jegyében, szívből kívánok sok szerencsét a kitüntetett bajtársainknak.

A nagy lelkesedéssel fogadott beszéd után Szend Károly polgármester Teasdale Ottó tűzoltó-másodfőparancsnoknak adta át a magyar érdemrend lovagkeresztjét és a királyi díszérmet, Kirchmann Árpád tűzoltófőfelügyelőnek a Signum Laudis, Fauser Kálmán Dénes tűzoltófőfelügyelőnek, Kiss Ferenc dr csapatorvosnak a koronás bronz érmet, S. Tóth Mihály törzsőrmesternek a magyar bronz érdemkeresztet, Ausch Rezső tűzoltófőparancsnokhelyettesnek, Erlebeck György tűzoltóparancsnoknak és Szalay Lajos önkéntes tűzoltóparancsnoknak, Versegly Ferenc önkéntes tűzoltóparancsnoknak, vitéz Nádorvölgyi Mihály tűzoltószakaszvezetőnek, Vidra Béla és Márton György segédcsovezetőknek, Wehofschtz Frigyes önkéntes tűzoltóőrmesternek, Krasznetz Mihály önkéntes csővezetőnek a királyi díszérmet és Raffaelli Győző segédfőfelügyelőnek a honvédelmi miniszter elismerését.

A szép ünnepség befejeztével a négy zászlós tűzoltó dűbörgő díslépésben haladt el a polgármester és kitüntetett bajtársaik előtt, majd a riasztócsengő szavára a tűzoltószeretek tömege vonult el a nézők előtt, akik feledhetetlen élménnyel gazdagodva távoztak.

# Tűzrendészeti felügyelők műszaki vizsgálata

Írta: sz. Németh Gyula segédtiszt

(Folytatás)

A szelepekre vonatkozó adatok megállapítása közismert, sem azt, sem más kézenfekvő adat megállapítását nem tárgyalom.

A nyomókarokra vonatkozó adatok lemérését az 5. ábra ismerteti. A rajzon „rk” rövid kar, „hk” hosszú kar. Az áttéti viszonyt megkapjuk, ha „hk”-át osztjuk „rk”-val. A nyomórudak legalsó és legmagasabb állása az „ap” és „fp” különbsége adja a gyakorlatban egyenesnek vett „ik” ívközt.

Nyomó- és szívólégkazán többféle formában nyer alkalmazást, a leggyakoribb típusok ürtartalmának kiszámítását közlöm, gyakorlatban is előforduló méretekkel. (A 6. ábrán A), B), C) és D) idomok.) A leggyakoribb forma a gömbalakú légkazán. Köbértartalmának képlete  $\frac{4}{3}\pi \times r^3$ ; ahol  $\frac{4}{3}\pi = 4.1888$ . A gömb köbértartalmának megállapításához csak egy méretre, az átmérő felére, vagyis a sugárra van szükségünk. Mivel a nyomólégkazán nehezen hozzáférhető, azért két szélső pontját kivetítjük egy

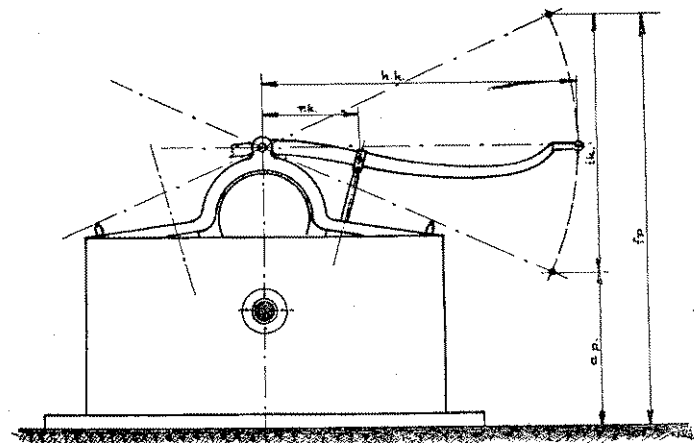

5. ábra

vonalzó, mérőléccel segítségével a fecskendő peremére és a két pont közötti távolságot fogadjuk el átmérőnek. Az átmérő felét — tehát a gömb sugarát — köbre emeljük, vagyis önmagával kétszer megszorozzuk. Az eredményt megszorozzuk még  $\frac{4}{3}\pi$ -vel, vagyis 4.1888-al. Például a légkazán átmérője 28 cm, a fél átmérő köbe 2744, ez szorozva 4.1888, egyenlő 11494.0672 köbcéntiméterrel, vagyis literre átszámítva, 11.49 literrel.

Gyakori a 6. B) ábrán feltüntetett légkazán is. Ez a test két egyforma félgömbből, tehát mondhatjuk egy gömbből és egy hengerből áll. Köbértartalma tehát

$$r^3 \times 4.1888 + r^2 \pi \times m.$$

Például:  $D = 24 \text{ cm}$ ,  $m = 24 \text{ cm}$   $r^3 \times 4.1888 = 7.22 \text{ l}$   
 $r^2 \times \pi \times 24 = 10.85 \text{ l}$

összesen: 18.07 l

Nehezebb kiszámítani a körteformájú légkazánok ürtartalmát. A 6 C) ábrán feltüntetett légkazán egy nagyobb, egy kisebb félgömbre és egy csonkakúpra bontható. A gömb köbértartalmának képletét is-

merjük, a csonkakúp köbértartalmát megközelítőleg megkaphatjuk, ha a középatmérő, azaz  $\frac{D+d}{2}$

körfelületét kiszámítjuk és szorozzuk az egész csonkakúp magasságával. A két félgömb és a csonkakúp együttes köbértartalma adja az egész légkazán köbértartalmát.

Ilyenformájú légkazán található a szívó és nyomó oldalon például a Köhler-féle fecskendőkön.

Például: a nyomólégkazán méretei (lásd 6. rajz C),  $D = 28$ ,  $d = 22$ , tehát a csonkakúp középatmérője  $\frac{28+22}{2} = 25$ , az  $m$  pedig  $= 11$ .

A nagy és kis gömb ürtartalma az ismert képlet alapján 5.97, illetve 4.21 liter, a csonkakúp köbértartalma (középatmérő felének négyzete szorozva  $\pi$ -vel

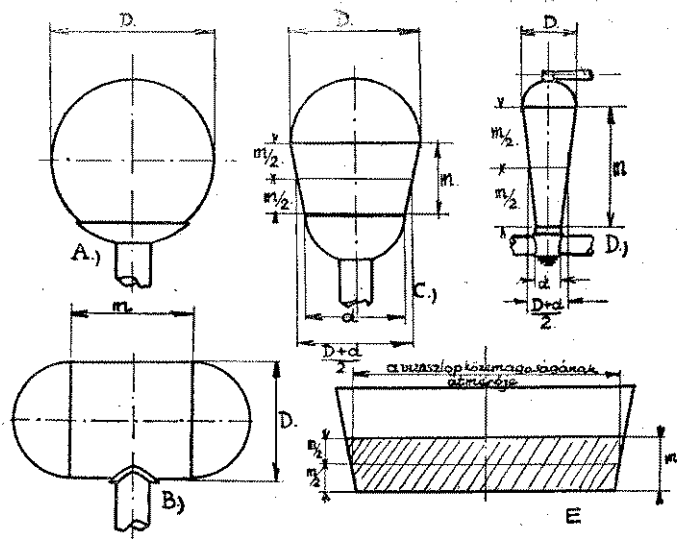

6. ábra

és a magassággal azaz 11 cm-rel) egyenlő 5.28 literrel. Vagyis az egész légkazán teljes ürtartalma egyenlő 15.38 literrel.

A szívólégkazán — 6. ábra D) — egy félgömbből és egy csonkakútból áll. A Köhler-fecskendőnél a méretei:  $D = 14 \text{ cm}$ ,  $d = 6 \text{ cm}$ , tehát a középatmérő  $= 10 \text{ cm}$ ,  $m = 24 \text{ cm}$ -el. A félgömb ürtartalma 1.42 liter, a csonkakúp ürtartalma 1.8 liter, összesen tehát a szívólégkazán ürtartalma 3.22 liter.

A szívólégkazán köbértartalmát egyébként legegyszerűbben úgy mérhetjük le, hogy a váltócsap alatt levő csavart lebontjuk, a légkazánt leemeljük és vízzel feltöltjük. A vízmennyiséget vagy literrel, vagy mérlegen súllyal lemérjük. Ahány kiló a feltöltött víz súlya, annyi liter a légkazán ürtartalma.

A fecskendő vízmedencéjének ürtartalmát is ezzel a módszerrel mérjük le, mert az alapterület szorozva magassággal nem adja meg a befogadóképességet, mert, a medencének tekintélyes részét elfoglalja maga a fecskendőszerkezet. Megemlítem, ha nem állna alkalmas nagyságú mérleg a fecskendő üres és telt állapotban való lemérésére, úgy a medencéből kifolyat-

juk a vizet a leeresztőcsapon egy szabályos formájú kádba és a vízoszlop alapterülete — amennyiben pedig az edény kónikus volna (6. E) ábra) úgy a vízoszlop közepmagasságában levő kör, vagy négyzet területe szorozva a vízoszlop — nem a kád — magasságával, a vízmennyiség és ezzel a fecskendő medencéjének befogadóképességét adja meg.

A szívókosár lyukjainak összfelületét megkapjuk, ha lemérjük egy nyílás átmérőjét, illetve sugarát és ebből kiszámítjuk egy nyílás felületét —  $r^2 \pi$  —, a kapott felületet pedig megszorozzuk a lyukak számával. A lyukakat legmegfelelőbbben úgy számoljuk le, hogy ceruzával spirálvonalban belülről kifelé végigtapogatjuk a nyílásokat. Ezáltal a számolás könnyebb, mert a ceruza beugrásait számoljuk és nem kell szemünket erőltetni, és a ceruza nyomából megállapíthatjuk, mely lyukakat számoltuk már le.

A próbalap második részének kitöltésére vonatkozólag megemlítem, hogy célszerű először a nedves, és csak ez után a száraz próbát megejteni, mert a fecskendő nedves állapotban realisabb eredményeket ad és a nedves próba nem árt annyira a fecskendőnek, mint a közvetlen száraz próba.

Vacuumpróbánál a vacuummérő tapadókorongját megnedvesítve a szívócsokra szorítjuk és a fecskendőt működésbe hozzuk. A mutatónak legalább az 50—55 fokot el kell érni és nem szabad egy perc alatt 1—2 foknál többet esni.

Hozzá tartozik a vizsgálatához, hogy ha a mutató ennél gyorsabban esne, úgy felkutatjuk a tömítetlenséget, ahol a levegő a szívóoldalra beáramlik. Figyeljük a sziszegő hangot és ez alapján keressük a nyílást. Ha nem törés, hanem rosszul meghúzott esavarok, vagy rosszul elhelyezett szelepek okozzák a tömítetlenséget, akkor a hibát azonnal kiküszöböljük és a mérést újból megejtjük. Ha a szívótömlőknél mutatkozik tömítetlenség, akkor azok egyenkénti mérésével keressük ki a hibás darabot.

A fecskendő tényleges vízszállítását úgy állapítjuk meg, hogy mérlegre kádat helyezünk és 50 kettős löketre begyakorolt nyomólegénységgel hajtott fecskendő vizét egy nyomótömlővel szabad kifolyás mellett egy percen át a kádba vezetjük. Egy perc leltével a tömlőt a kádból kiemeljük és lemérjük a víz súlyát. Ahány kiló a kádban levő víz, annyi liter a fecskendő tényleges vízszállítása. A hatásfokot megkapjuk, ha a tényleges vízteljesítményt elosztjuk az elméleti vízteljesítménnyel. Ennek az arányszáma — a fecskendő hatásfokának — legalább 90-nek, azaz 90 százaléknak kell lenni.

Amíg a tényleges vízteljesítmény a szabad kifolyás miatt csak a kiömlött vízmennyiség leméréssel határozható meg, addig a sugárral szerelt fecskendő teljesítménye a lövőke átmérőjéből és a sugárcsőnél fellépő nyomásból kiszámítható. A számítás helyett ismét egy grafikont bocsátok rendelkezésre, melynek használatát szemléltetőleg ábrázoltam. Megállapítjuk a sugárcsőnél közbeiktatott manométeren a végnyomást és lemérjük a lövőke átmérőjét mm-ben. A grafikonon a nyomásnak megfelelő görbe és az alsóskálán a lövőke átmérőnek megfelelő szám függőleges rendezőjének metszéspontját kivetítjük vízszintes rendezőn a bal skálára, ahol literben leolvasható az a vízmennyiség, melyet a fecskendő bizonyos nyomás és lövőke átmérő mellett percenként szállít.

A sugárcsőnél a nyomást úgy mérjük, hogy manométer-csőtoldatának zárókupakját lecsavarjuk ide iktatjuk a sugárcsövet, a másik, anyacsavaros végére pedig a tömlőt erősítjük. Megemlítem, hogy zárt nyomócsonkkal való mérésnél, vizes próbán mindaddig hagyjuk nyitva a manométer csapját, mazon víz nem jelentkezik, mert különben a fecskendőben — vagy mézgázott tömlőben — rekedt levegő, összenyomhatósága és könnyebb eltávozása miatt, esleg hibás mérést eredményezhet.

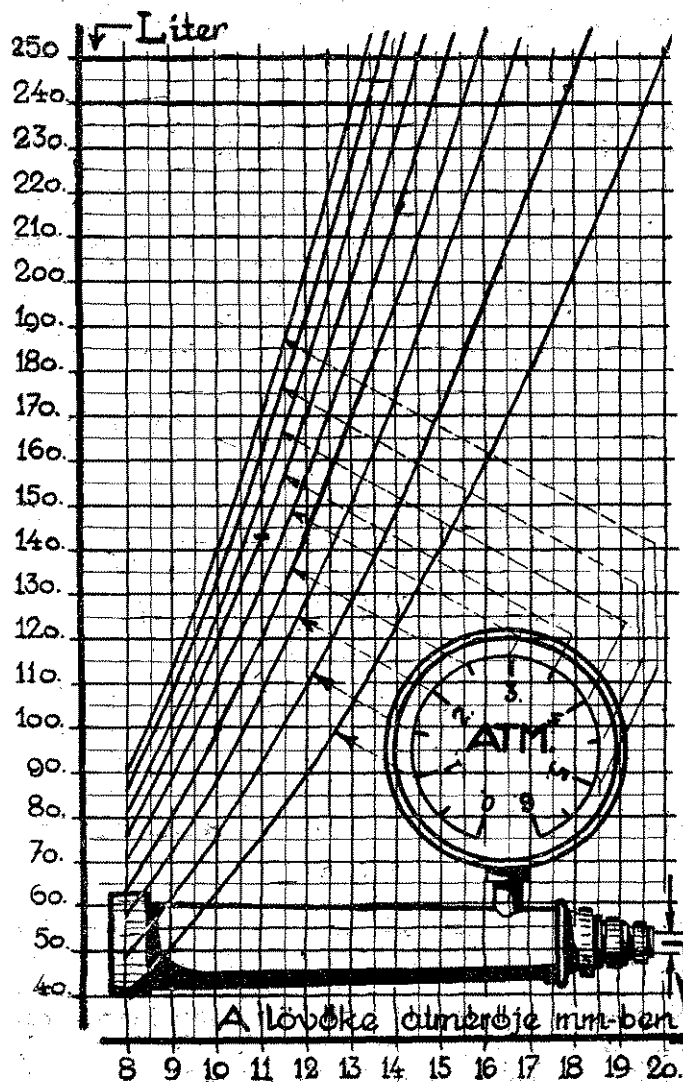

7. ábra

A kötött sugár mérésénél oldalról figyeljük a sugarat és a földön megjelöljük azt az irányt, ahol a sugár még nem porlik erősen szét. A kötött sugarat a sugárcsőtől eddig a távolságig számítjuk. A legnagyobb sugártávot szintén a sugárcsőtől, de a sugár által okozott nedves folt közepéig mérjük.

A motorfecskendő próbalap I. része a meghajtó szerkezet — motor — és a szivattyú állandó adatait tartalmazza.

Mivel ma már a motorikus tüztöltőszerek nélkülözhetetlenül dugattyús-, hanem gyorsjáratú körforgó-, főleg centrifugál szivattyúkkal vannak ellátva, azért a próbalap szivattyúkra vonatkozó rész

nem tartalmaz annyi konkrét adatot, mint a kézi-fecskendők idevágó része. A próbalap II. része úgyszólván azonos a kézfecskendő próbalap II. részével. Ezért erre a részre vonatkozólag csak azt említem meg, hogy a száraz nyomási próba azért hiányzik, mert a centrifugálfecskendő légnyomást nem idéz elő.

A motor- és szivattyúrendszerek és jellegzeteségeik ismertetése sokféleségük miatt külön tanulmányt jelentene, s mivel erre vonatkozólag kiváló magyar szakmunkák jelentek meg, így azokra utalok. A próbalap rovatai azonban úgyis csak a gyár pontos leírása alapján tölthetők ki, mert a motorra és a szivattyúra vonatkozó legtöbb méret, hengerűrtartalom, fordulatszám, lóerő stb., csak igen körülményes és hosszantartó művelet alapján volna meghatározható.

A gyári leírás esetleges hiányaira számítva, közlöm a hazai kismotorfecskendők kérdéses adatait.

A Mátrai gyár két kismotorfecskendő típust hozott forgalomba. A „Kis Flórián“-típus kétütemű, 1 hengerű, 220 cm<sup>3</sup> hengerűrtartalmú, fordulatszáma 2800, lóereje 5 HP, Bosch mégnesgyújtással, Zenith porlasztóval, a szívócsőnkba visszavezetett frissvízhűtéssel, az üzemanyagtartály befogadóképessége 7 liter, mely 1½ üzemórára elegendő. Szivattyúja 2 lépcsős, légszivattyúja körforgódugattyús.

A nagyobb típusú Mátrai aggregát négyütemű, 2 hengeres, hengerűrtartalma 570 cm<sup>3</sup>, fordulatszáma 2600, lóereje 13 HP, gyújtása Bosch, hűtési rendszere elfolyó frissvízhűtés, üzemanyagtartály 10 lite-

res, mely 3 üzemórára elegendő. Légszivattyúja körforgódugattyús.

A MÁVAG-kismotorfecskendő 4 ütemű, hengerek száma 2, űrtartalma 650 cm<sup>3</sup>, fordulatszáma 2800—3000, lóereje 15 PH, gyújtása Bosch, porlasztó Solex önműködő starterrel, hűtése elfolyó frissvíz, automatikus hűtőcsapállítással, üzemanyag tartálya 10 literes, megosztott, mely 3 üzemórára elegendő. Légtelenítő szivattyúja körforgódugattyús, automatikus olajozással.

A Seltenhoffer-féle kismotorfecskendő 4 ütemű, kéthengeres, hengerűrtartalma 650 cm<sup>3</sup>, fordulatszáma 3000, lóerő 14.7 HP, gyújtása Bosch PFAI rendszerű, gázosítója Solex BFRV 26 rendszerű, hűtési rendszere tiszta víz és frissvíz rendszer, üzemanyagtartálya 12 literes, mely cca 3 üzemórára elegendő, légtelenítő szivattyúja vízgyűrűs.

Az autófecskendők, autószerkekre vonatkozó adatokat nem lehet megadni, mert azokat szériában nem gyártják s úgyszólván ahány autófecskendő van Magyarországon használatban, az mind más és más gyártmányú és teljesítményű. Itt azonban nagy könnyebbséget jelent az, hogy a kérdéses adatokat rendszeresség előtt is igazolni kell és azoknak kis táblácskán állandóan az autón felerősítve kell lenni.

A próbalapon részletesen felsoroljuk a fecskendő hibáit, hiányait, valamint a javasolt átalakítást és javítást, mert a próbalap felvételének legfontosabb célja rámutatni a hibákra és azok kijavításának lehetőségeire, hogy azok mennél előbb keresztülvihetők legyenek.



VACUUM OIL COMPANY R. T.  
BUDAPEST

# Tudomány és Technika

Szerkeszti: FARAGÓ ANDOR dr

## Fűtsünk magyar szénnel

Írta:

Varga József dr műegyetemi tanár

A téli fűtési évszakot megelőző időkben egyre gyakrabban olvashatunk a háztartási és ipari tüzelés égéstermékeinek, a „füst“-nek a városok levegőjét megromító hatásáról. A napilapok olykor még tudományos alaposítással végzett mérések adatait is ismertetik és néha túlzással, sokszor pedig egyoldalúan tüntetik fel a füstölő kémények levegőt romító hatását. Olyan közlemények is megjelentek, amelyek a városokra reáboruló, néha napokon át el nem oszló téli köd képződését egyedül a „füst“ terhére róják, mintha más tényezők nem járulnának hozzá a „füst-ködpalást“ keletkezéséhez. Gyakran halljuk, sőt olvashatjuk is, hogy az építőművészet gótstílusú remekművei a szén kéntartalmú égéstermékei miatt pusztulnak rohamosan. Hazai viszonylatban szinte közfelfogássá erősödik az a helyt nem álló felfogás, hogy a parlament és a koronázó templom kőanyagát a hazai szén égésterméke rongálja meg.

Vitathatatlan, hogy a legtöbb nagy város, így a mi fővárosunk egyes helyein is a széntüzelés égéstermékei „füst“ alakjában jutnak a levegőbe, ebből a tényből azonban *nem szabad azt a következtetést levonnunk, hogy a füstképződést a szén meg nem felelő minősége okozza.*

A tüzelőszerek csakis akkor égnék el füstképzés közben, amikor nem járul elegendő levegő hozzájuk, amikor vagy a tüzelőszervezet, vagy a tüzelés mikéntje nem felel meg a szén sajátosságainak. A szén égéstermékei — ezek a tökéletes tüzelés esetében füstöt nem tartalmazó színtelen gázok és gőzök — a kéntartalmat nem számítva, ugyanazok a vegyületek, amelyek a fa és koksztökéletes elégésénél is keletkeznek, amelyeket az emberi szervezet is kilélegzik: a széndioxid és vízgőz. A széndioxid mennyisége megnagyobbodik ugyan a fokozott tüzelés időszakában a levegőben, de töménysége a gyors felhígulás következtében meg sem közelítheti a rosszul szellőzött, sok embert befogadó helyiségek levegőjének széndioxid tartalmát.

Más a helyzet, ha a tüzelőszert rosszul szerkesztett tüzhelyekben, vagy helytelen módszerrel égetjük el. Ilyenkor a szén tökéletlen égésének terméke, kátránygőzöket tartalmazó füst távozik el a kúrtőkön, amely valóban szennyezi a levegőt. Kössük csak be kendővel lazán a jól égő petróleumlámpás kosárrostélyát (azt a részt, amely a lámpaüveget tartja), pillanatok alatt kormozni fog a láng és fekete korom-

lepedék borítja be a „cylindert“, de azonnal megsűrűsödik a füstölés, mihelyt eltávolítjuk a levegő beszívódást gátló akadályt. Azonos a helyzet a széntüzelésnél. Akkor füstöl, kormoz a tüzhely, vagy ipari tüzelőszervezet, amikor a tüztérbe nem jut elegendő, vagy eléggé elő nem melegített levegő. Ezért azonban sosem a szén, hanem vagy a tüzelőszervezet, vagy tüzelő a hibás.

A különféle szének nagyon változó sajátosságúak. Nemcsak darabnagyságuk, hamu és nedvességtartalmuk más és más, hanem főként az égés mikéntjében szemponjtól különböznek egymástól. Némelyek összesül a tüztérben, mások széthullanak, egyes égésük közben sok kátránygőzt és gázokat fejlesztenek, mások keveset. Van olyan szén, amelyikből még kis hőmérsékletnél is sok kátránygőz meg gáz szabadul fel, másokból csak nagyobb hőmérsékleten és kevesebb. A tüzelőszervezet megtervezésénél mindezeket a sajátosságokat mérlegelni kell. Különösen a háztartási tüzhelyek megtervezése igényel igen nagy körültekintést.

Nem csodálkozom azon, hogy a közönség a múltban rossz tapasztalatokat szerzett a hazai szén tüzeléskor. A volt monarchia egységes gazdasági területén könnyen vásárolhattuk meg a háztartási tüzelésre előnyösen felhasználható sziléziai szeneket. Füstképzés nélkül égethettük el őket, mert kályhájaink túlnyomó hányada a külföldi szén sajátosságainak megfelelően volt megszerkesztve. Ezekben a kályhákban a hazai, általában a „gázdús“ szeneket sem gazdaságosan, sem füstképzés és kellemetlen szag árasztása nélkül nem lehetett elégetni. Amikor valutár okokból mind nehezebbé vált a külföldi szén nagyszámú behozatala, kályhapályázat kiírása vált sürgőssé, mert csakis a belföldi szén sajátosságaihoz alkalmazkodó, új tüzelőszervezetek elterjesztésénél remélhetett a kormányzat a közönséget szénre fokozottabb használatára reászoktatni. Amíg mérnökeink nem szerkesztettek a belföldi szén higiénikus és gazdaságos elégetésére alkalmas háztartási tüzelőszervezetet, hiábavalóanak mutatkozott a külföldi tüzelőszervezethezatal csökkentésére irányuló minden terv. A pályázat kiírása idejében nagyszámú eladós és hivatalos nyomtatvány hívta fel a fogyasztók és mérnökeink figyelmét azokra a fontos nemzetgazdasági érdekekre, amelyek a tüzelőszervezethezatal csökkentését szükségessé tették. Nemcsak arról volt szó



hogy a szénbányászás több mint 30.000 embernek ad évente kereseti lehetőséget, hanem pénzügyi mérlegünkről is, amelyet a külföldi fa, szén, kokszbekhozatal ijesztően kedvezőtlenül alakított. Volt esztendő, amelyben a 110 millió pengőt is meghaladta a külföldnek fizetett tüzelőszerszükséglet ára és ugyanakkor alig valamivel több pénzt kaptunk exportált búzáunkért. Ha nem volna szénbányászatunk, bele kellene törödnünk ebbe az állapotba, de éppen azért, mert szénkészleteink, ha nem is bőségesek, de mégis hosszú időre elegendők, mindent el kell követnünk, hogy ne fizessünk ennyi pénzt a külföldről behozott melegért. Évekkel ezelőtt nemcsak munka, lakó és szórakozást nyújtó helyiségeink fűtése céljából importáltunk tüzelőszereket, hanem az ipar, a mezőgazdaság és a közlekedés számára is. Még az Államvasút is külföldi szenet vásárolt a gyorsjáratú mozdonyok számára. Hogy ez az állapot a csonka, szegény lakosságú ország számára nem volt előnyös, mindenki beláthatja. A kályhapályázat kiírására és ezzel kapcsolatban energiagazdálkodásunk minél teljesebben hazai nyersanyagra való alapozására tehát meg volt minden okunk.

Mérnökeink alkotó, szerkesztő tevékenységét bizonyára sarkalta az a tudat, hogy a békekötések által súlyos válságba sodort országban, amely erdőségeinek is több mint 80 százalékát veszítette el, a melegellátás, a gépek hajtása és az ezzel összefüggő érdekek nem lehetnek a hozzánk sokszor barátságatlan érzelmű államok akarátának alárendelve. Hiszen nemzetvédelmi szempontból — igaz, hogy sok egyéb hiány mellett — éppen elég baj, hogy a leggyorsabb közlekedést biztosító petróleumszármazékok beszerzését illetően még mindig csaknem teljesen a külföldre vagyunk reászorulva.

A kályhapályázat kiváló eredménnyel zárult és további tevékenységre ösztönözte mérnökeinket és vállalkozóinkat. Jobbnál-jobb háztartási tüzelőszerek elterjesztése vált lehetővé, amelyekben a hazai szeneket éppen olyan gazdaságosan és füstképzés nélkül lehet eltüzelni, mint a külföldieket a nekik megfelelő kályhákban. Újfajta kályháink a külföldnek is példát mutattak, hogyan kell a mieinkhez hasonló sajátosságú szeneket elégetni. Természetes, hogy ezekben az újrendszerű kályhákban is figyelemmel kell tüzelni, „jó huzatot“ kell biztosítanunk az égés folyamata számára. De ha nem így járunk el, akkor nemcsak a szén, hanem a fa és koks is kellemetlen, vagy mérgező hatású égéstermékeket — szénmonoxidot — fejleszthet.

A nem is régen sokak által tévesen értékelt hazai szén csaknem valamennyi fogyasztási ágazatban helytáll a külföldi szenek versenyében. Igaz ugyan, hogy szeneink kéntartalma általában nagyobb a nemrégén még importált szeneknél, ennek a természeti adottságból származó előnytelenységnek azonban ne tulajdonítsunk a kelleténél nagyobb jelentőséget. *A Mátyás templom tornya és a parlament épületének kőanyaga nem azért mállik, mert magyar szénrel*

*tüzelünk, azért mállik, mert a kőanyag kémiai összetételénél és szöveti szerkezeténél fogva kevésbé áll ellen a légköri tényezők, elsősorban a fagy hatásának.* Mállanak egyes külföldi, különösen a gótikus stílusú épületek is (kölni dóm, a bécsi Szent István templom stb.), mert likacsos kőzetanyagukba a téli hidegben térfogatnagobbodás közben jéggá fagyó víz szívdódik. Mentől egyenlőtlenebb, mentől szélsőségesebb valamely vidék klímája, annál kevésbé állnak ellen kőépületei és szobrai „az idők vasfogának“. A szén- és koksztüzelés több-kevesebb kénssavat és kénsavat tartalmazó égéstermékei valóban fokozzák a légköri tényezők kőzetmállasztó hatását, de hogy milyen arányban járulnak hozzá a kőépületek természetes rongálásához, arra vonatkozóan még semmiféle megbízható adatunk nincsen. Sokkal könnyebb ezen a téren elhamarkodott kijelentéseket tenni, mint évek hosszú során végzett mérések és vizsgálatok adataiból helytálló következtetést levonni.

Nem csekély arányban rontja a városok levegőjét az egyre fokozódó autó- és autbuszforgalom is, mégpedig úgy *a felkavart por*, mint a rosszul elégett, kellemetlen szagú, kipuffogtatott égéstermékek útján. Szerencsénkre a tüzelőszerek füstgázai felhígnak a levegőóceánban. A felhígulás a légmozgás függvényeképpen néha előnyösen gyors, néha azonban lassú, de mindig elegendően nagy ahhoz, hogy a háztartási tüzelés füstgázainak épületbomlasztó hatását csekélyre értékeljük.

Védekezni a városok levegőjét rontó por, füst és füstgázhatással szemben helyes tüzeléssel, port alig képző burkolatú, tágas utcatorok, köztérek építésével, tehát olyan, a városok területét jól tagozó építési módszerrel lehet, amely az egyre fokozódó járműforgalom, a tűzrendészet, higiénia és a légvédelem követelményeinek is legjobban megfelel. Kőépületeink erőteljesen rongálódó részeit pedig építsük védőbevonattal itatott kőanyagból, hiszen a tudomány évről-évre újabb, tartóshatású kőkonzerváló eljárások alkalmazását teszi lehetővé.

## Pirostop tűzgátlószer

hatóságilag jóváhagyva. Gyártja:  
**Krayer lakk- és festékgyár**

BUDAPEST, V, VÁCI-ÚT 34  
Telefon: 290-573

„INTAFA“ TÜZGÁTLÓSZERREL  
tetőszerekezeteket garancálával lángmentesítünk

„INTAFA“

TÜZ- ÉS LÁNGMENTESÍTŐ VÁLLALAT

IRODA:

Budapest, Arany János-u. 7  
Telefon 118-262

RAKTÁR ÉS ÜZEM:

Budapest, IX, Lónyai-útc. 41  
Telefon 181-198

*Kéccien mindenütt*

**Márfia**

k a l a p o t

# U. FOGAS KÉRDÉS

Rovatvezető: Papp Ferenc főtitkár

## A fecskendők kipróbálásáról

A *Tűzrendészeti Közlöny* más helyén olvasható a fecskendő kipróbálásához használt műszerek alkalmazása. Itt most csak arról akarunk megemlékezni, hogy a Magyar Országos Tűzoltó-Szövetség *egységsíténi kívánta azokat a fecskendő-próbaműszereket, amelyeknek a segítségével a járási tűzrendészeti felügyelők vizsgálataik alkalmával a községek fecskendőinek kipróbálását végzik és üzemképességét ellenőrzik.* Ebből a célból egyrészt összeállította ezeknek a műszereknek pontos jegyzékét, másrészt pedig ezekre vonatkozólag több cég felhívásával árlejtést tartott. Ennek az árlejtésnek eredményeként három cég adott ajánlatot. Úgy mint: Köhler István tűzoltó-szergyár, Budapest, X, Korponai-út 21; Mátrai Antal és Társa tűzoltószergyár, Budapest, XI, Fehérvári-út 98 és Pártos és Társa fesmérőgyár, Kispeszt, Üllői-út 78. sz. Mind a három gyár által ajánlott műszerláda pontosan a következő felszereléseket tartalmazza:

1. Egy darab nyomónyújtvány próbakészülék, országos egységes csavarmenettel ellátott hollandi anyával, záróanyával, a készülék végén bőrszelepes elzárócsappal, 100 mm átm. elsőrangú kivitelű koncentrikus beosztású 20 atmoszférás csőrügős fesmérővel. A nyújtvány teljes hossza szelep és anya nélkül 150 mm.

2. Egy darab szívó oldali próbakészülék, teljesen bronz fémből készült tárcsával, 125 mm átm. 10 mm vastag gumilappal vászonbetét nélkül, melyet közepen szorítóanya rögzít a fémtárcsához, elsőrangú kivitelű, 100 mm átm. csőrügős vákumméterrel ellátva.

3. Egy darab 10 méter hosszú bőrtokba foglalt rugós acél mérőszalag, egyik oldalán méteres, másik oldalán angolhüvelyes beosztással.

4. Egy darab lyuk- és tapintókörcső, 160 mm mérőhatárral, köríves kétoldali beosztással, 250 mm teljes hosszban.

5. Egy darab tolómérce acélból, szabatos kivitelben, csiszolva, külső és belső mélységméréssel, milliméter- és angolhüvely-beosztással, két noniusszal, rögzítővel, finombeállítóval, 120 mm mérőhosszal.

6. Lövőke-lyukmérő, kúpos, tömör bronzból, 8 mm-től 20 mm-ig való beosztással.

7. Egy darab kovacsoltvas tömlőkules, háromcollos méretű anyacsavar meghúzásához megfelelő méretben.

8. Egy darab franciakules 70 mm-es befogóképeséggel, erős kivitelben, acélból, 300 mm hosszban.

9. Egy darab 200 mm-es csavarhúzó, egy darab acélból készítve.

10. Tíz darab egységes tömítő-paragumigyűrű.

11. Egy darab láda az előbb említett szerszámok elhelyezésére és kivitelére, belül párnázott színes flanelanyag bevonásával, besüllyedő tőkével. Kívül csinos kivitelben, két darab zárral, 3 darab csukós pánntal, mindkét oldalon túlnyílást akadályozó csuklópánntal, fémből kivitelezve alsó-felső részén nikklírozott fémvédő sarkokkal és két zárral ellátva, erős bőrfogantyúval. Maximálisan 40—45 cm nagyságban.

*Az erről szóló értesítés minden vármegyei tűzoltó-szövetségnek elküldötte az Országos Tűzoltó-Szövetség.* Ha tehát egyes tűzoltótestületek ilyen próbatesztet beszerezni óhajtanak, akkor azt most már külön újabb árlejtés nélkül is megtehetik, csupán az Országos Szövetség által megtartott árlejtés eredményéről kell az illetékes törvényhatósági szövetségnél érdeklődniük. Amennyiben azonban bármilyen okból külön árlejtést kívánnak tenni, úgy arra kell törekedni, hogy az árlejtési felhívásban a próbaműszerek úgy legyenek leírva, mint az a fentemlített 1—11. pontunkban található.

## Apróságok

Írja: Dévényi Endre dr

### Ideális tűzoltók.

Két amerikai beszélget városaik előnyeiről.

— Nézné csak meg a mi tűzoltóinkat — mondotta mr. Johnson. — A multkor tűz ütött ki az üzleti negyedben. Három perc sem telt el és már előrobogtak a tűzoltóink hatalmas felszereléssel. Mondhatom, gyönyörű látvány volt.

Mr. Mac Mouth csak csendesesen, majdnem szánakozóan mosolygott.

— Kedves barátom — mondotta nyugodtan — ez semmi. Tegnap, mielőtt elutaztam otthonról, látam egy kis esetet. Két munkás dolgozott templomunk tornyán, az egyikük megcsúszott és lezuhant. Rettenetes volt. Az egyik szemtanu nem vesztette el lélekjelenlétét és értesítette a tűzoltóságot.

Mr. Mouth bólintott, azután folytatta:

— És a tűzoltóság megérkezett és még jókor érkezett meg ahhoz, hogy kifeszített ugróponyvájával fel fogja a lezuhanó munkást. Lássá ilyen a mi tűzoltóságunk.

### Rádió a tűzoltóautókon

Afrika legdélibb pontján, Cape Townban, a tűzoltóságot rövidhullámú rádióberendezésekkel szerelték fel. Minden tűzoltóautón van adó-vevőkészülék, melyeket az autó akkumulátorával táplált dinamó tők üzemben. A készülékkel a központi tűzország és a központi helyén lévő kocsik közt állandó összeköttetés tart fenn.

## Royal tűzoltókészülékek

por-, víz-, gáz- és haboltásra  
Morenc gáz-, por- és légzésvédők

Megbízható!  
Olcsó!  
Jól!

Gyártja: **Molnár Ferenc**

gáz- és tűzvédelmi szakvállalata  
BUDAPEST, VI, VÖRÖSMARTY-U. 64

Telefon 192-920

# Közgazdaság

— Szerkeszti: **OLTY ANTAL** —

## Budai-Goldberger Leó a Magyar-Amerikai Kamara elnöke

Hegedüs Loránt dr elnöklete alatt tartotta meg a Magyar-Amerikai Kereskedelmi Kamara évi közgyűlését a közgazdasági körök és érdekképviseltek impozáns részvételével. A néhai Apponyi Albert gróf elhalálózása óta üresedésben lévő díszelnökségre Hegedüs Loránt dr-t, míg a Kamara elnökévé Budai-Goldberger Leó dr-t választotta meg a közgyűlés, majd kimondotta, hogy Észak- és Dél-Amerika területére választja szét működési körét és északamerikai vonatkozásban Kádár Gusztávot, a Magyar Leszámitolóbank ügyvezető igazgatóját, míg a délamerikai vonatkozásban Klein István dr-t, a Mezőgazdasági Ipar Rt. vezérigazgatóját társelnökké, a Kamara igazgatójává pedig Eördögh Virgilt választotta meg.

## Jelentősen emelkedett Budapest idegenforgalma

Budapest Székesfőváros Idegenforgalmi hivatala most készítette el az 1937. év idegenforgalmi mérlegét, amely rendkívül érdekes adatokat tartalmaz. Mindenekelőtt kiderült, hogy a budapesti idegenforgalom jelentősen emelkedett, mert az év eleje óta 109.982 külföldi járt Budapesten, míg a múlt évben ez a szám 96.145 volt. Augusztusban, tehát a legnagyobb idegenjárás hónapjában 38.805 idegen volt Budapesten. Ha leszámítjuk Csonkamagyarország és a szomszéd államok utasait, 28.068 tényleges külföldi tartózkodott a fővárosban.

Az elmúlt nyolc hónap folyamán az idegenek 377.210 éjszakát töltöttek nálunk, míg tavaly ez a szám 340.087 volt. A múlt évben a legtöbb idegen Angliából érkezett Budapestre, most azonban a vezetést a németországi utasok vették át, akiknek száma az elmúlt nyolc hónap folyamán 27.357 volt, ugyanakkor pedig az Angliából érkezett utasok száma 14.485 volt. Augusztusban 4648 német, 4302 angol, 3066 francia, 3493 amerikai, 1770 olasz, 1150 hollandi és 1117 romániai látogatója volt Budapestnek.

A Rima öt pengő osztalékot fizet. Rimamurányi-Salgó-Tarjáni Vasmű részvénytársaság igazgatósága legutóbb megtartott ülésén az eléje terjesztett 1936—37. üzletévi zárszámadást megvizsgálta és jóváhagyta. A vállalat üzleti forgalma 68.1 millió pengőre emelkedett, ami 1935. évihez képest 2,486.150.24

pengő tisztá nyereséggel zárult. Az igazgatóság a folyó év október hó 30-ára egybehívandó rendes közgyűlésnek részvényenként 5 pengő osztalék kifizetését, 150.000 pengőnek a társaság különböző jóléti alapjaira, 25.000 pengőnek közjótékonyági és közművelődési célokra és 25.000 pengőnek a Nemzeti Önellátási Alap javára való fordítását fogja javaslatba hozni.

400.000 pengőért izzólámpát rendel a főváros három kartellben lévő cégnél: az Egyesült Izzónál, a Magyar Wolfram Lámpagyárnál s az AEG Unio Magyar Villamosági Rt.-nél. Ajánlatot adott be egy kartellenküli cég is, olcsóbb áron, de a műegyetem megállapította, hogy az olcsó lámpák nem gazdaságosak.

## A közületi beruházások késedelmé súlyosan érinti a vállalkozást, valamint a vas- és gépipart

Az állami beruházások, így elsősorban a MÁV és a Posta beruházásai, azonkívül a többi közületi beruházások jelentős munkaalkalmat biztosítanak a magyar gyáriparnak. A MÁV még július hónapban megkapta a felhatalmazást a beruházási munkálatok kiadására. Sajnos, azóta hónapok multak el és még mindezeig nem adták ki a munkálatokat. Ez a késedelem rendkívül súlyosan érinti a gyáripar, de a MÁV üzembiztonságát is, mert a beruházások már évek óta esedékesek és azoknak elhalasztása egyrészt a vasúti biztonságot csökkenti, másrészt a forgalom megfelelő lebonyolítását veszélyezteti.

A Postánál is régóta időszerűek már a beruházások, azonban itt is különféle akadályok állják útját a jelentősebb munkák kiírásának és munkába adásának. A közgazdasági élet szempontjából elengedhetetlen, hogy az illetékesek megtegyék a sürgős intézkedéseket, hogy a szükséges beruházásokat mielőbb végrehajtsák, ott pedig, ahol csak a megbízások kiadása késik, mielőbb megtörténjen a miniszteri döntés.

Módosították az iparfejlesztési törvény végrehajtási utasítását. Az iparügyi miniszter 12.398—1937. Ip. M. számú rendeletében a földművelésügyi, pénzügy- és belügyminiszterrel egyetértően módosította az iparfejlesztésről szóló 1931:XXI. törvénycikk végrehajtása tárgyában kiadott rendeletet. A 12.000—1933. K. M. számú rendelet 2. §-ának (1) bekezdése he-

lyébe a következő rendelkezések lépnek: „(1) A törvény 2. §-ának a) pontja alapján a törvény 8—11. §-aiban részletezett kedvezményekben azokat a vállalatokat lehet részesíteni, amelyeknek munkagépei legalább 30 lóerő mechanikai munkaszükségletet igényelnek és 20 munkásnál többet foglalkoztatnak, vagy azokat a vegyészeti, illetve általánosságban tömegszerű termelésre berendezett vállalatokat, amelyek e feltételeket termelésük módjánál fogva nem képesek ugyan teljesíteni, de amelyekre nézve a gyári jelleget a termelés tömegszerűsége és a tőkebefektetés alapján az iparügyi miniszter megállapítja“. A rendelet kihirdetésének napján, tehát október 3-án lépett életbe.

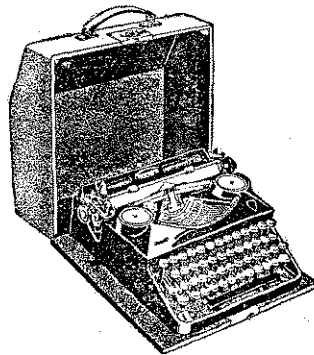

Hordozható és állandó irodai munkák elvégzésére:

## Triumph hordozható

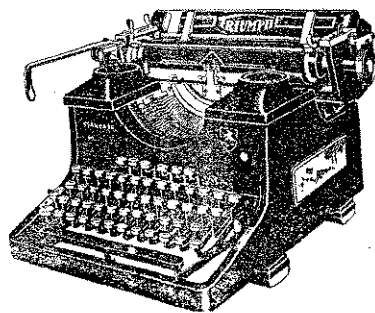

Számlázáshoz, kimutatás készítéséhez és egyéb munkákra a szélvészgyors cserélhető kocsijú, automata és tizedes tabulatoros

## Triumph irodai minőségi írógép

díjtalanul mutaja be és régi gépet becserél

## TRIUMPH írógépek vezérképviselte

BUDAPEST, VI, PODMANICZKY-U. 1

Telefon: 115-453

# SZÖVETSÉGI ÜGYEK

## A Magyar Országos Tűzoltó-Szövetség elnökségi ülése Budapesten, 1937 október 13-án

Az elnöki széklet Szilágyi Lajos dr. országos tűzrendészeti felügyelő foglalta el, aki az ülést a határozatképesség megállapítása után megnyitotta.

Napirend előtt az elnök üdvözölte a megjelent elnökségi tagokon kívül az Országos Légvédelmi Parancsnokokat és parancsnokokat, vármegyei tűztanulmányozás céljából felrendelt városi tűzoltófőparancsnokokat és parancsnokokat, vármegyei tűzrendészeti felügyelőket és a megjelenésre felkért egyes városok rendőrségének vezetőit. Vázolta a tűzoltóság és a légvédelmi szolgálat közös együttműködésének nagy horderejét és jelentőségét. Ezekre való figyelemmel és az országos légvédelmi parancsnok egyenes felkérésére a tűzoltótisztikar a Hármashatár-hegyről szemléli az elsötétítési gyakorlatot, amelynek menetéről és jelentőségéről az Országos Légvédelmi Parancsnokság a helyszínen tájékoztató előadást és megbeszélést tart.

Az elnöki tanácsülésen és ezt követően az elsötétítési gyakorlaton kirendelés folytán részt vettek az elnökségi tagokon kívül a következők:

Horváth Árpád dr. Tolna vm. tűzr. felügyelő, Jancsó Kázmér Szolnok vm. tűzr. felügyelő, Vass Lajos Rudolf Szolnok vm. szövetségi titkár, Bezeredy László Sopron vm. tűzr. felügyelő, Lauschmann Géza dr. Fejér vm. másodfőjegyző, Csik István Fejér vm. tűzr. felügyelő, Bratán István dr. j. tűzr. felügyelő, Kovács Árpád Szatmár vm. másodfőjegyző, ügyelő, Halmosy Andor Nógrád és Hont vm. tűzr. felügyelő, Bojtor István Bihar vm. tűzr. felügyelő, Lieszkovszky Wladimir Oszán vm. tűzr. felügyelő, László István Esztergom vm. tűzr. felügyelő, Kassay Károly balassagyarmati tűzoltóparancsnok, Lehoczky László békéscsabai tűzoltóparancsnok, Schneider Ede magyaróvári tűzoltóparancsnok, Peredi István győri tűzoltóparancsnok, Horváth István szegedi tűzoltóparancsnok, Sándorfi Sándor rákospalotai tűzoltóparancsnok, Ruzsin Ferenc egeri tűzoltóparancsnok, Glósz Károly miskolci tűzoltóparancsnok, Vecsera Antal nagykanizsai tűzoltótiszt, Kirchknopf Gusztáv közzei tűzoltóparancsnok, Bartos Rezső szombathelyi tűzoltóparancsnok, Papp István kecskeméti h. tűzoltóparancsnok, Bánfai József mohácsi tűzoltóparancsnok, Zepkó Ferenc soproni tűzoltótiszt, Obendorf Károly soproni tűzoltótiszt, Milassin László pécsi tűzoltótiszt, Magyar Károly kaposvári tűzoltóparancsnok, Bánfy Károly esztergomi tűzoltótiszt, Puskás Ede szolnoki tűzoltóparancsnok, Domokos Andor váci tűzoltóparancsnok, Perjési József gyulai tűzoltóparancsnok, Petrovics Ferenc kalocsai tűzoltóparancsnok, Dobos Gyula nagykovácsi tűzoltóparancsnok, Hadházi László kiskunhalasi tűzoltóparancsnok, Vereb Ottmár kiskunfélegyházi tűzoltótiszt, Kovács Ödön dr. Szentés, Gáspár István, Székesfehérvár, Praek István dr. városi tanácsnok, Nagykanizsa, Havas Gusztáv, Laczy Pál és Halassy Sándor dr., Kecskemét, Szöllösy Sándor, Pápa, Boskó Mihály, vitéz Szegedi Gyula, Debrecen, vitéz Molnár János, Sopron, Ujvári Ede dr. és Léber Géza, Szombathely.

Ismertette és tájékoztatta az elnökséget a legutóbbi elnökségi ülés óta történt eseményekről a II. járási tűzrendészeti felügyelői tanfolyam megkezdéséről és menetéről, az újabban alkalmazott számvevő és ügyész tevékenységéről, valamint a Tűzrendészeti Közlöny formaváltozásával kapcsolatban annak anyagi megalapozása és szellemi frissítése tekintetében történt intézkedésekről.

Papp Ferenc főtitkári jelentésében ismertette, hogy az önkéntes tűzoltótestületek alapszabályainak módosítására engedélyezett hathónapos halasztás ideje ez év október hó elsejével lejárt és eddig az ideig a belügyminisztériumtól a jóváhagyott alapszabály-mintát megkapni nem sikerült. A szövetség újabb haladék engedélyezése iránt felterjesztést intézett a belügyminisztériumhoz, amelyben egyúttal az alapszabályok mielőbbi jóváhagyását is kérte.

Bejelenti, hogy az ásványolaj szabályrendelet módosítására vonatkozólag felhívás érkezett azzal, hogy az időközben a belügyminisztérium által kidolgozott robbanásbiztos tartályokra vonatkozó szabályrendelettervezet adatait dolgozza, be a szövetség az általa már kidolgozott és felterjesztett rendelettervezetbe. Az ügy nagyobb jelentőségére való tekintettel Szilágyi Lajos dr. elnök ezt a kérdést bizottsági tárgyalás elé utalta és Teasdale Ottó szkf. II-od főparancsnok elnökle mellett előadónak Papp Ferenc orsz. főtitkárt és tagjává Jarmatzky Jenő újpesti tűzoltóparancsnokot rendelte ki azzal, hogy az ásványolaj-szindikátus egy kiküldöttjét is meg kell hívni a tárgyalásra.

Ugyanígy bizottsági tárgyalásra utalta az elnök vitéz Lengyel András szabadalmazott fecskendő és iszapeltávolító szerkezetét, amelyre vonatkozó kérelmet szintén a belügyminisztérium adta le véleményezésre az Országos Szövetségnek. A bizottság elnökévé Teasdale Ottó II-od főparancsnokot, előadójává Papp Ferenc főtitkárt, tagjává pedig Szilvay Kornél szkf. tűzoltóparancsnokot jelölte ki.

Főtitkár bejelenti, hogy a járási tűzrendészeti felügyelői vizsgálati jegyzőkönyvek és annak mellékletét képező motoros- és kézifecskendő kipróbálására vonatkozó próbalapok az országos tűzrendészeti felügyelő jóváhagyása után kinyomattak és ezek az Országos Szövetségnél kaphatók.

Bejelentette a főtitkár, hogy a budapesti Mária Valéria-telepi Önkéntes Tűzoltóság által rendezett jótékony célú hangverseny körül tapasztalt visszaélések folytán a szövetség közbelépett és a székesfehérváros polgármesteréhez előterjesztést tett a hangverseny

**Útlevel fényképét azonnal, 48**  
2 drb rendelésnél darabja **fillér**

MŰTEREM

**Párisi Nagy Aruházban**

**MENTŐSZEKRENYEKET**

és kiegészítéseket

tűzoltóság részére

közismert legjobb kivitelben szállít a

„TÜRUL” KÖTSZERGYÁR

BUDAPEST, II. ERŐD-UTCA 11. TELEFON 152-642

gedélyének visszavonására, a testület pénzkezelését ügymenetét felülvizsgálta, a hangversenyrendezők len pedig a m. kir. rendőrségnél feljelentést tett.

Bejelentette a főtitkár, hogy elnökségi határozatolytán a szövetség megkereste a külföldi tűzoltóságokat a belügy- és külügyminisztérium közbenjöttével, hogy az ottani tűzrendészeti vonatkozású törvényeket és rendeleteket küldjék meg.

Kipróbálta az Országos Szövetség a Koebe-féle enzimmotoros fecskendőt, amelynek próbalapja az országos Szövetségnél minden érdeklődőnek rendelkezésére áll. Ismertetése valószínűleg a Tűzrendészeti özlönyben is megjelenik.

Megemlékezett a főtitkári jelentés Wohlmuth ajsó pápai tűzoltóparancsnok, tb. vármegyi tűzrendészeti felügyelő elhunytáról. A gyászoló testülethez a városi tisztikarhoz a szövetség meleg részvét iratot intézett.

Bubics Tivadar javasolta, hogy a tűzrendészeti odexet minden tűzoltótestület szerezzze be. Elnöki tanács megbízta a főtitkárt, hogy a tűzrendészeti odex kiadása tárgyában eddig hozott határozatokielőbbi keresztülvitele ügyében járjon el.

Köhler István tűzoltószergyárosnak azt a javaslatát, hogy különböző típusú motoros fecskendőkkel lehessen tűzoltóversenyeket tartani, a versenyszabályzat módosítóbizottságnak adta ki az elnöki tanács.

Rehák Tamás szertárépítési tervek készítésegyében tett javaslatot. Ez a javaslat azonban időzben tárgytalanná vált, mert Pest vármegye tűzoltószövetsége a szertárak építési terveire pályázati iratmányt bocsátott ki.

Vitéz Roncsik Jenő dr „gróf Széchenyi Ödön” műmunkájának kinyomatása ügyében való döntést elnökre bízta az elnöki tanács.

A Magyar Emberbarátok Országos Egyesületének tűzoltói segélyezések ügyében tett ajánlata felett az elnöki tanács napirendre tért.

Ugyanebben az elirtezésben részesült a Favorit kereskedelmi vállalat előterjesztése is.

Kiskunhalas önk. tűzoltótestülete és a debreceni hivatalos tűzoltóság évi jelentését átvizsgálás és ismertetés céljából Halász János vm. tűzr. felügyelő elnökségi előadónak adta ki az elnöki tanács.

Vitéz László Árpádnak az egységes gyakorló szabályzat módosítása ügyében adott jelentését az elnökség tudomásul vette, illetőleg a katonai gyakorló szabályzat beérkezéséig a haladékat megadta.

Ugyancsak tudomásul vette az elnökség a szék-ház átalakítási és javítási munkálataira és a hivatali helyiségek bebútorozásáról szóló jelentéseket. Továbbá a pénztáros által betérjesztett jelentést és Halász János által a Soproni önk. tűzoltótestület és Komárom-Esztergom vm. tűzoltó-szövetség által előterjesztett évi jelentésekre vonatkozó javaslatát.

## HÍREK

**Királyi díszérem.** A m. kir. belügyminiszter a tűzoltás és mentés terén több mint negyedszázadon át teljesített különösen érdemes tevékenység jutalmazására alapított királyi díszérmet újabban a következőknek adományozta: Pados József őrmester (Szombathelyi önk.)

**Járási tűzrendészeti felügyelői kinevezés.** Pest-Pilis-Solt-Kiskun vármegye főispánja a monori járás tűzrendészeti felügyelőjévé Lantay István dr tb. szolgabíró, vm. tűzrendészeti felügyelőhelyettes, az abonyi járás tűzrendészeti felügyelőjévé Lengyel József dr tb. szolgabírót, a központi járás tűzrendészeti felügyelőjévé Jarmatzky Jenő okl. gépészmérnök, újpesti tűzoltóparancsnokot nevezte ki.

**Vida Pál,** a Magyar Országos Tűzoltó-Szövetség elnöke, hosszabb időn át tartó betegségéből felépült és mint értesülünk október hó 31-én, vasárnap ünnepléletpárjával házasságuk 60. évfordulóját. A gyémántmennyegző ritka ünnepélye a székesfehérvári Szent Imre konviktus kápolnájában a jelzett napon délelőtt 10 órakor tartandó szentmise keretében fog lefolyni. A magyar tűzoltóságnak közszeretettben álló „Pali bácsija” és nesz-tóra ma 83. évében van s ebből a hosszú időből 63 évet töltött el a hazai tűzoltóintézmény szolgálatában és ma is érdeklődéssel kíséri annak megmozdulásait. Gyémántmennyegzőjére és életére Isten áldását kérjük.

**Halálozás.** Wohlmuth Lajos, a pápai önk. tűzoltótestület érdemekben gazdag parancsnoka elhunyt. Temetése a város közönségének és úgy a helybeli, mint a környékbeli tűzoltótestületeknek osztatlan részvéte mellett ment végbe, amelyen a magyar tűzoltóbajtársak utolsó üdvözlését Erdély Ernő dr győri hiv. tűzoltóparancsnok, elnökségi előadó tolmácsolta megható szavakkal. Szilágyi Lajos dr orsz. tűzr. felügyelő, valamint az Országos Tűzoltó-Szövetség elnöksége átiratban tolmácsolták részvétüket a gyászoló családnak, illetve testületnek. Emlékét kegyelettel őrizzük!

**Pestújhelyen** október hó 17-én zajlott le a Zappert Károly és Fejér Márton által alapított vándorserlegért a tűzoltóverseny. Fél kilenc órakor a tűzoltók templomba mentek, majd a hősök szobránál koszorút helyeztek el, utána kivonultak a sporttelepre, ahol Pestújhely és Rákosliget csapata állott versenybe. A verseny Lantay István dr tb. szolgabíró, vm. tűzrendészeti felügyelőhelyettes elnöklete alatt folyt le. A csapatok mintaszerűen dolgoztak. Első lett és a vándordíjat továbbra is védi Pestújhely csapata. A Pestújhelyi Önk. Tűzoltótestület által felajánlott serleget második díjként Rákosliget kapta. Lantay István dr vm. tűzr. felügyelőhelyettes, a versenybíró elnöke buzdító szavak kíséretében adta át a díjakat és ugyanakkor a szolgálati érdemeket is kiosztotta: 30 éves érmet Détáry László alparancsnok, 15 éves érmet Fibiger Lajos örparancsnok, 5 éves érmetet

Világhírű Styria, Wonder, Automoto, Darling, Diadal, Vénus kerékpárok és alkatrészek, Órák, ékszerek, ezüstárak megbízható minőségben, versenyképes árban. Kedvező feltételek mellett.

**DIADAL** Kerékpár  
Varrógép

Budapest, VII, Thököly út 26  
(Mártony-utca sark) Telefon 140-488  
Ezerképes árjegyzék ingyen

**SVÁJCI ÓRAHÁZ**

**Akkumulátorokat** szállít **KOLLINAY BÉLA**  
javít BUDAPEST  
VIII, BAROSS-UTCA 10  
+ 5 1 + Telefon 182-821

Gál János s. tisztt, Kovács László rajvezető, Sebő József és Vaskó János tűzoltók részére. Mindezek után a lak-tanya udvarán támadási gyakorlat következett, melynek végeztével társasébed volt.

**Zemplén vármegye Tűzoltó-Szövetsége** Bornemissza Miklós alispán elnöklésével október hó 3-án szövetségi közgyűlést és vármegyei versenyt tartott Sátoraljaúj-helyen. A közgyűlésen, illetve versenyen részt vett Fay István dr főispán, Szilágyi Lajos dr országos tűzrendé-szeti felügyelő, Orbán Kálmán dr sátoraljaúj helyi pol-gármester és vitéz Zombory József vármegyei tűzrendé-szeti felügyelőn kívül a főszolgabírói és jegyzői kar és a népes érdeklődő közönség. Eszrényi Zoltán előadó ál-tal bemutatott számadásokat és költségvetést a közgyű-lés egyhangúlag elfogadta. Szilágyi Lajos dr országos tűzrendészeti felügyelő emelkedett ezután szólásra és nagyvonalú beszédben ismertette a tűzoltóságok munká-jának jelentőségét és fontosságát, kérte a vármegye al-ispánját, hogy a közigazgatás a jövőben is karolja fel a tűzoltó intézményt. Ezután a sárospataki önkéntes tűz-oltók szolgálati érmeit osztotta ki buzdító beszéd kísé-retelében az országos tűzrendészeti felügyelő. A közgyű-lés után vitéz Zombory József tűzoltófőparancsnok veze-tésével jól sikerült támadási gyakorlatot mutatott be a sátoraljaúj helyi hivatásos és önkéntes tűzoltóság. Dél-után a sporttelepen folyt le a vármegyei verseny. A ver-senyben szereplő fiatalabb egyesületek is nagy előhala-dásról, fegyelmzett és szép munkáról tettek tanuságot. A versenybíróság a csapatok helyezését a következő-képpen állapította meg: 1. Sátoraljaúj hely 7 hibapont-tal, 2. Szerencs, 3. Tolcsva 24—24, 4. Sárospatak 25 hiba-ponttal. A további helyezések: 5. Felsőberecki, 6. Ricse, 7. Cigánd, 8. Tiszakarád, 9. Láca — melynek különösen a gyorszerelése tetszett —, 10. Tállya, 11. Mád, 12. Hosz-szúláz. A községek között nagy eltérések nem voltak. Az elméleti versenyt Borza Antal sátoraljaúj helyi tb. ön-kéntes tűzoltóparancsnok nyerte. 2. Sárospatak, 3. Tisz-a-karád, 4. Mád, 5. Felsőberecki. A szebbnél-szebb díjakat dr. Orbán Kálmánné osztotta ki.

**A nagylaki járás** tűzoltócsapatai augusztus hó 29-én Pitvaroson tartották meg az évi járási versenyt. Ünne-pi szentmise után a hősök emlékműve előtt Krecsák György dr testületi orvos üdvözölte a felvonult csapatokat. A délelőtt lezajlott versenyen kocsifecskendő 5-ös szerelésben I. lett Csanádalberti, II. Csanádpalota; III. Ambrózfalva. Kocsi-fecskendő egyéni szerelésben I. Antalec J. csanádalberti; II. Fazekas J. csanádalberti; III. Kukucska A. csanád-alberti tűzoltók lettek. Tömlőfektetésben I. Hrabovszki M. ambrózfalvai; II. Csicsely A. ambrózfalvai; III. Szántó L. csanádpalotai tűzoltók lettek. Felszerelési versenyben I. Gázsó I. csanádpalotai; II. Dovalovszki P. pitvarosi; III. Ambrózi I. pitvarosi tűzoltók lettek. Az eredményeket Deák Bárdos Menyhért járási tűzrendészeti felügyelő hirdette ki bajtársi ébed végeztével, beszédben a verseny jelentőségét fejtegette. Délután a versenyt nyert csapatok bemutató gyakorlatot, a helybeli csapat pedig szépen sikerült táma-dási gyakorlatot mutattak be. A díjakat Gubcsó András ev. lelkész osztotta ki, magasszárnyalású beszéd kíséretében. A díjak között meg kell említenünk a Magyar Minimax Rt. által felajánlott Minimax-készüléket és a Ligeti és Bíró cég által felajánlott Draeger füstszűrő készüléket.

**Pest vármegye Tűzoltó-Szövetsége** szeptember hó 30-án tartotta rendes közgyűlését a vármegye-háza kis-teremben Ney Géza alispánhelyettes, vm. főjegyző el-nöklelte alatt. Napirend előtt az elnök sajnálattal emlé-

kezett meg arról, hogy Erdélyi Loránd dr alispán nyu-galomba vonult és így a Szövetség elnöki székéből is távozott. Ismertette azt a nagyvonalú munkásságot, amelyet úgy is mint alispán és úgy is mint a Szövetség elnöke, a tűzrendészet érdekében kifejtett. Javaslata-ra a közgyűlés elhatározta, hogy Erdélyi Loránd dr ny. al-ispánnak a vármegyei szövetség és a tűzrendészet intéz-ményének felvirágoztatása terén kifejtett nagyvonalú és hasznos munkásságáért hálás köszönetét nyilvánítja és érdemeit a közgyűlés jegyzőkönyvében megörökíti. Az előterjesztett titkári jelentést, valamint az 1936. évi, a vármegyei számvevőség által felülvizsgált és a vá-lasztmány által elfogadásra ajánlott zárszámadást a közgyűlés elfogadta és a felelős számadóknak a fel-mentvényt a szokásos fenntartások mellett megadta. A közgyűlés megbízta a járási tűzrendészeti felügyelőket, hogy az érdekes tűzoltók jutalmazására vonatkozó ja-vaslatukat terjesszék az elnökség elé. A Szövetség költ-ségvetésébe beállított egyes tagdíjösszegeknek a bel-ügyminisztérium által történt törlése folytán a szüksé-gessé vált és előterjesztett költségvetésmódosítást a köz-gyűlés egyhangúlag elfogadta. Lukács Zoltán dr ügyve-zető alelnök javaslatára a közgyűlés elhatározta, hogy az országos tűzrendészeti felügyelő által megállapított alap adatok felvételével egyidejűleg a szertárakról és tűzoltószerekről fényképeket készített, miáltal a bekért adatok szemléltetőbben tekinthetők át. Elhatározta to-vábbá a közgyűlés két szakirodalmi pályázat meghir-de-tését, amelyek közül az egyik az elektromosság tűzveszé-lyességére, másik célszerű falusi szertárak építésére vo-natkozik. Mindkét pályázatnál az I. díj 150 pengő, a II. díj 100 pengő. (A pályázati hirdetmény megjelent a Tűzrendészeti Közlöny folyó évi október hó 15-i számá-ban.) Végül Alapffy István ny. rendőrfőtanácsos, má-tyásföldi tűzoltóparancsnok javaslatára a közgyűlés el-határozta, hogy a községi tűzoltóparancsnokoknak a községi képviselőtestületekbe való behívása tárgyá-bar előterjesztéssel fordul a Magyar Országos Tűzoltó-Szö-vetséghez. A népes közgyűlésen a Magyar Országos Tűzoltó-Szövetséget Marinovich Imre dr. h. államtitkár társelnök, Hajdu vármegye Tűzoltó-Szövetségét vité Roncsik Jenő dr debreceni tűzoltófőparancsnok, Kecke mét városát Papp István helyettes parancsnok képviselte.

**Ellenőrzik a padlások tisztogatását.** A polgármeste-tavasszal hozott határozatával elrendelte a főváros terü-letén az általános takarítással kapcsolatosan a padlás-terek lomtalanítását. Az elrendelt munkálatok végrehá-tásának ellenőrzésével a székesfővárosi tűzoltóságot bízt meg. A padlásterék ellenőrzését a tűzoltóság megkezd-ezzel kapcsolatban felkéri tehát a polgármester a közör-segét, hogy a házakban megjelent és személyazonosság-igazolvánnyal ellátott szakközvegeket a munkájukban legmesszebbmenőleg támogassa.

**Perkeo** habbal oltó kézi tűzoltókészülék a le-gmegbízhatóbb.  
Telefon 137-105 **Rosentfal és Társa b. t.**  
Budapest, VII, Dobány-utca 81. s

Felelős szerkesztő: Lukács Zoltán dr  
Felelős kiadó: Olty Antal



A TŰZRENDESZETI KÖZLÖNY ÁLLANDÓ MELLÉKLETE

III. ÉVFOLYAM, 21. SZÁM

BUDAPEST, IV. BÁSTYA-UTCA 13

1937 NOVEMBER 1

ELŐFIZETÉSI ÁRA A TŰZRENDESZETI KÖZLÖNNYEL EGYÜTT  
ÉVI 12 PENGŐ

## Az elsötétített Budapest

Bár a nappali bombatámadásnál, rendes légköri viszonyok mellett, úgy a repülő tájékozódása, mint a támadási cél megtalálása könnyű, mégis a repülőnek a védő fél által való korai észlelése és érkezésének jelzése kikapcsolja a meglepetés lehetőségét. A vadászrepülők ténykedése zavarja a támadókat feladataik végrehajtásában, a légvédelmi tüzeszközök pedig nagyobb magasságokba kényszerítik; miáltal a támadás találati valószínűsége csökken.

A védelem zavaró hatását és a várható veszteségeket a repülő éjjeli támadással igyekszik elkerülni, mert az lehetőséget nyújt arra, hogy a repülő észrevétlenül közelítse meg célját és kevésbé zavaró körülmények között hajtsa végre feladatát. A vadászrepülők ellentámadása, a légvédelmi tüzeszközök működése éjjel kevésbé hatásos és bár a találati valószínűség csekélyebb, a támadás nagyobb erkölcsi hatása ellensúlyozólag hat, úgyhogy a jövő háborújában leggyakrabban számíthatunk az éjjeli repülőátmadásokra.

Ezek figyelembevételével, Európa minden nagy városa esztendőnk óta gyakorolja a légoltalmi, különösen pedig az éjszakai repülőátmadás elleni védekezésnek passzív módjait. Német városokban mindenki ismeri már az óvóhelyet, ahol elrejtőzhet a támadás elől, párisi bérházakban minden kapu alatt ott függ az utasítás, amely kioktatja a lakókat a légitámadás elleni védekezésre és megjelöli a legközelebbi óvóhelyet.

Budapest csak most kezd felkészülni arra, ami a nyugati nagy városok lakóinak már megszokott és begyakorolt védekezés. De el kell készülnünk lelkiileg is, mert a támadások lélektani hatása majdnem olyan veszedelmes, mint az előállható anyagi kár.

Hetek óta folytak az előkészületi munkálatok az Országos Légvédelmi Parancsnokságon, amelynek alapján október hó 13-án este Budapesten megtartották az első elsötétítési és riasztó gyakorlatot. Az elsötétítési gyakorlat célja ezúttal az volt, hogy a Légvédelmi Parancsnokság megállapítsa mennyi idő alatt tudják végrehajtani az elsötétítést és sikerül-e

a részleges elsötétítéssel is annyit elérni, hogy a főváros főbb pontjait repülőgépekről ne lehessen felismerni.

Az elsötétítési gyakorlat menetét az Országos Légvédelmi Parancsnokság a főváros legjobban kiemelkedő és áttekinthető pontjáról, a Hármashatárhegyről szemlélte. Itt gyűltek egybe mindazok a hatóságok és közületi szervek, amelyekre légitámadás esetén különösen fontos feladatok: hárul. Megjelent a légoltalmi törvény legfőbb végrehajtója, Róder Vilmos m. kir. honvédelmi miniszter, Széll József m. kir. belügyminiszter, az érdekelt törvényhatóságok első tisztviselői, a katonaság, rendőrség és közüzemek képviselői.

Az Országos Légvédelmi Parancsnokság külön meghívására, Szilágyi Lajos dr. országos tűzrendészeti felügyelő vezetésével nagy számban jelentek meg a tűzoltóságok vezetői: a Magyar Országos Tűzoltó-Szövetség elnöksége, a városok tűzoltóparancsnokai, a vármegyei tűzrendészeti felügyelők és a járási tűzrendészeti felügyelői tanfolyam hallgatói, akiket az országos légvédelmi parancsnok, Fábry Dániel dr. ezredes fogadott és részletes tájékoztatást nyújtott és ismertette előttük az elsötétítési gyakorlat lényegét és lefolytatását. Az értékes ismertetésért Szilágyi Lajos dr. országos tűzrendészeti felügyelő tolmácsolta a magyar tűzoltóság köszönetét.

A Hármashatárhegy kilátójáról tündéri fényben mutatkozott Budapest és környéke, csupán a Belváros felett levő sötét folt jelezte, hogy itt a részleges elsötétítés már megtörtént. Ahogy az óramutató a tizet elhagyta, lassan-lassan mindinkább csökkent a fény és a felbúgó szirénák hangjára fél 11-kor elhomályosult a város.

Az előbb még éles fényt vető piros, kék és zöld reklámvilágítások kialszanak, a fő- és mellékútvonalak elsötétednek, de azért a csökkentett világítás mellett a Rákóczi-út, nagykörutak, valamint a hidak vonalát tisztán ki lehet venni. Ugyanezt közlik a repülőgépről a megfigyelők, akiknek észleleteit hangszórón közlik a Hármashatárhegyen összegyűltekkkel.

Újabb szirénajelre fél 12-kor a város teljes sötétségbe borult. Itt-ott egyes részeken még mutatkozó fények is percek alatt eltűntek. Csupán Óbudán és Albertfalva tájékán mutatkozott fénycsík és kivilágítva maradt az újpesti összekötő híd is. Repülőgépekről nyert tájékoztatás szerint a teljes elsötétítés első pillanatában a tájékozódás majdnem teljesen lehetetlenné vált és tekintettel arra, hogy holdfény nem mutatkozott, az elsötétítés tökéletesnek mondható.

A teljes sötétség után mindenki megkönnyebbüléssel hallja a sziréna hangját az elsötétítés befejezéséről. Percek alatt ismét teljes fényárban tűnik fel a szem előtt Budapest.

A részleges elsötétítésnek bár csak fél 11-kor kellett volna kezdődni, mégis egyes részeken már este 7 órakor megkezdtek az egyes utcai lámpák részleges eloltását, mert az Elektromos Művek ezúttal még nem tudták egyszerre végrehajtani az elsötétítést, hanem csak fokozatosan, részletekben.

Az esti elsötétítés végrehajtása nyolc percig tartott, tehát tovább kell dolgozni, hogy a kapcsolók száma még kevesebbre zsugorodjék. A világítási ügyosztály szerint míg 1928-ban 17.000 lámpát 5927 kapcsolóhelyről kezeltek, addig szerdán éjjel 19.300 lámpát, tehát a villanyégők hetven százalékát hét kapcsolóközpontból egy perc alatt sikerült eloltani, 6000 darab égőt csoportkapcsolókkal, 2000 lámpát pedig kilencszáz kapcsolóhelyről oltottak el. Az utóbbi feladat volt a legnehezebb, amit bizonyít az is, hogy míg közel 20.000 lámpát sikerült egy perc alatt eloltani, a szétszórta égő 2000 lámpának eloltásához már egy órával a légvédelmi gyakorlatok megkezdése előtt hozzá kellett látni. Éjfél után az elektromos égők egy részének újbóli bekapcsolása 2—3 percig tartott. Egy órakor már minden elektromos égő világított.

A gázműveknél is megtörténtek az intézkedések a gázlágnak idejében való eloltására. A főváros területén 12.600 gázlámpa van és ezeket egyenként kellett eloltani. Fél 10 óra tájban 140 lámpaoltó indult útnak és háromnegyed 10-kor megkezdtek a lámpáknak egyenként való eloltását és ezt a munkát este fél 11 óráig, a részleges elsötétítés megkezdésének időpontjáig be is fejezték.

Budapestkörnyéki városokban és községekben úgy a részleges, mint a teljes elsötétítést megfelelő előmunkálatok alapján 3—10 perc alatt hajtották végre. Ezeken a helyeken sem központilag történt az elsötétítés, hanem 5—10 különböző helyről.

A légiriadó jelzésére felállított szirénákat Buda külső részein, a Rózsadomb, Svábhegy és Sashegy lejtőin csak nagyon elmosódottan hallották. Ebben a tekintetben kétségtelen, hogy további tennivalók lesznek, részben a szirénák szaporítása, részben pedig a hangárnyékolt területeknek légi riadó-jelzéssel való ellátása tekintetében. Egyes helyeken, különösen a hegyes és nagy hangvisszaverődésű területeken a sziréna szaggatott félperces szünetje nem volt elegendő, mert a visszhang révén a jelzés teljesen egybefolyt. A környékről beérkezett jelentések szerint számos helyen jól hallották úgy a saját riasztó szirénájuknak, mint a templomok harangjainak hangját, sőt még a budapesti szirénajelzéseket is.

A pályaudvarokon és a vasúthoz tartozó üzemek-

ben példás rendben hajtották végre mindenütt az elsötétítést. Gondos körütekintő előkészítéssel és nyilván költséges befektetéssel tették alkalmassá a pályaudvarokat a világítás korlátozására. A hatalmas csarnokokban csupán néhány kékesfényű lámpa égett és a vonatok feketén olvadtak bele a végtelen feketétségbe. A mozdonyok elülső lámpáira kicsiny rácsnyílások ablak került. A vonatok a Keleti és Nyugati pályaudvarról a menetrendszerű időben pontosan, majdnem hangtalanul indultak, illetve érkeztek. A Keleti pályaudvar óriási csarnokában mindössze hat lámpa adott annyi világosságot, hogy az emberek eligazodhassanak.

Azok a villamoskocsik, amelyeket a csökkente világítás már menetközben ért, végállomásukra elsötétítve indultak el. Már tíz óra előtt sötét villamosok haladtak az utcán, papirossal leragasztott lámpával. Kívülről úgy festettek a kocsik, mintha sötét volna a belsejük. Bent a kocsiban azonban volt némi világosság. A belső lámpákra kékeslila selyempapírcsököket húztak.

A kalauzok olajlámpásokat kaptak, amelyeket táskájukra akasztottak. Ezeknek fényénél végezték a jegykezelést. Az autóbuszok lámpaüvegét egész vékony fekete fátyollal vonták be. A kalauzok itt lámpásokat kaptak, de azokat a tornácra akasztották fel. A teljes elsötétítés megkezdésekor ezeket a lámpásokat az ülés alá kellett rejtetni.

A rendőrség a légvédelmi gyakorlat idején teljes készenlétet tartott. A beosztott rendőrtisztek tisztviselők valamennyien szolgálatot végeztek, 300 detektív pedig az utcákon cirkált, hogy minden gyűjtő mozzanatot megakadályozzon.

A tűzoltók különösebb intézkedéseket nem tettek, mert hiszen a tűzorségek egész nap és egész éjjel teljes készenlétet tartanak mindennap és így természetesen az elsötétítés idején is készenlétkben voltak. A mentők szintén teljes készenlétet rendeltek. A szolgálatban lévő orvosok és ápolók száma 60 volt és 19 kocsit állt indulásra készen.

A m. kir. honvédelmi miniszter, mint a légvédelmi lemről szóló tc. végrehajtója, köszönetét és elismerését fejezte ki a gyakorlat előkészítésében és végrehajtásában közreműködött összes közigazgatási hatóságoknak és szerveknek, a közüzemeknek, a magánüzemeknek és az ipartelepeknek a lelkes és fáradtság nélkül végzett munkájukért.

Köszönetet mondott továbbá a magyar sajtó és a magyar rádióknak azért a tárgyilagos és föltűnő irányos közreműködésért, amellyel a kérdés komolyosságára a közvélemény figyelmét mindennél hathatósabban felhívta, a nagyközönséget tájékoztatta, ami igen fontos, megnyugtatta. Továbbá a főváros és környék lakosságának azért a megértésért és részvételért, amellyel a gyakorlatban magukat résztvevő és annak sikerét oly nagy mértékben támogatták.

Ez a gyakorlati próba kétségtelenül beigazdolta azt, hogy a magyar közönség a saját érdekében nagy kérdésekben, mint a jelen esetben a közönség minden tagját, vagyonát és értékét veszélyeztető légi támadások elleni védekezés rendszerének megalkotásában és végrehajtásában egységes és teljesen összehangolt tud lenni.



# Fertőtlenítés\*

## Fertőtlenítő osztagok

A fertőtlenítést ellátni csak az erre a szolgálatra kiválasztott és begyakorolt egyénekkel lehet. Erre a szolgálatra beosztható egyéneket először alaposan meg kell vizsgálni, ki kell válogatni azért, mert ezen munka elvégzésére nagyon erős szervezettel bíró, bátor emberek alkalmasak. Az erős szervezet azért kell, mert teljes gázvédő-felszerelésben (gázvédő ruha és gázálarca) több órát dolgozni igen nagy testi megterhelést jelent. Bátornak pedig azért kell lennie az illetőnek, mert esetleges fertőzéstől való félelem az egyén munkabírását tetemesen lecsökkenti. A szigorú kiválasztást a kiképzésnek kell követnie. Nem elégséges ugyanis, hogy az illetők a gázálarca tartós viselésében nyerjenek kiképzést, hanem ezt még a fertőtlenítési módok megismertetésével és begyakorlásával is ki kell bővíteni. Fel kell tehát állítani a honvédségnél használt egységeket: az osztagot és ennek részeit: a járőrt, mely utóbbi 1 parancsnokból és 12 beosztottból áll.

A felállított osztag kiképzése elméleti oktatással kezdődik, melynek keretén belül nyomatékosan fel kell hívni a beosztottak figyelmét a fertőtlenítés igen fontos tényére, a rosszul vagy egyáltalán végre nem hajtott fertőtlenítés beláthatatlan következményeire. (Például a hólyaghúzó harcászok azon tulajdonságára, hogy bizonyos körülmények között  $10^{\circ}$  alatti hőmérsékletnél vagy naptól, esőtől védett helyen hónapokon keresztül megőrzik fertőzőképességüket; ezen harcászok gőz- és cseppformájában előfordulhat mérgezői lehetőségeire, miután  $0.01 \text{ mgr/m}^3$  töménységnél már fertőző képesek, stb.) Ki kell térni a fertőtlenítés különféle módozataira, melyek Karbische orosz gázszakértő szerint a fertőzéshez viszonyítva anyagban 25-ször, időben pedig 50-szer annyit igényelnek. A fertőtlenítő módok felsorolásánál külön kell említeni a fizikai módozatokat (a terep felásását), mely munkánál a fertőzött talajrészek ásó segítségével leforgatva, mérgező hatásukat kifejteni már nem tudják, valamint a terepnek s ezzel a fertőző anyagnak a befedését, mely munkánál nedves föld, homok, hamu, tőzeg, stb. jöhetnek számításba. Különösképpen kiemelendő, hogy úgy a felásás mélysége, mint a betakarásra szolgáló anyag vastagsága a terep fertőzöttségének fokával arányos. Fel kell sorolni a kémiai fertőtlenítő módozatokat, melyek két csoportra oszthatók: az egyik a terepen található növényzet felégetése (ha az még élő, úgy petróleummal vagy más könnyen égő anyaggal leöntve gyújtható csak meg) és a vegyszerekkel történő fertőtlenítést. Ezek ismeretése után rá kell térni a fertőtlenítő anyagok ismeretésére. A legáltalánosabban használt anyag a klórmész lesz, mert könnyen előállítható, mert nem tisztán, hanem 1—1 arányban földdel vagy homokkal keverve fog használatni, s mert a már hozzávetőleges mázsánkénti 15—18 pengős ára magasnak nem mondható. A klórmésznek hátránya, hogy csak egyharmada ható anyag és hogy nem raktárállandó, mert a leggondosabb megőrzés mellett is havonta mintegy

$\frac{1}{2}$ —1 százalékot veszít klórtartalmából. Hűvös, száraz helyen raktározandó, mert különben összeáll, nem szórható, illetve nap behatására robban. A másik fertőtlenítő anyag a perkloron és a klóramin, mely a klórmészhez viszonyítva kétszer oly hatásos, sőt előnye még, hogy raktárállandósága nagy, viszont ára sokkal nagyobb s így nem gazdaságos. A nátrium-sulfid (amerikaiak által használt fertőtlenítő) nálunk nagyon drága, tehát számításba sem jöhet. Hasonlóképpen el kell tekinteni a magas árú és beszerzési nehézségek miatt az egyéb olyan vegyianyagok felhasználásától, melyek ható oxidjaikkal bontják úgy a mustárt, mint a Lewisitet és így igen tökéletes fertőtlenítők lennének.

Az elméleti oktatást a gyakorlati kiképzés, vagyis a begyakorlás kövesse. Ennek alapfeltétele, hogy a szükséges legegyszerűbb felszerelés kéznél legyen. A legegyszerűbb fertőtlenítési mód a felásás, illetve a betakarás lévén, minden gázálarccal (gyakorló betéttel) és gyakorlati gázvédő ruhával felszerelt egyéneknek ásót adunk a kezébe, s először igen lassú mozdulatokkal felásatunk egy bizonyos területet. Középes fertőzést feltételezve, mely esetben a fertőző anyag mennyisége  $100 \text{ mgr/m}^2$  a talajt 30 cm mélyen kell felásatni úgy, hogy a felső fertőzöttnek feltételezett talaj a kiemelt föld aljára kerüljön. A fertőzöttnek feltételezett területnek betakarással történő begyakorlásánál a reáfordandó föld magassága, az előbbi fertőzési arányt feltételezve, ugyancsak 30 cm magasnak kell lenni. Huzamos ideig tartó gyakorlás fogja megadni azt az óránként felásható, illetve betakarítható terület nagyságát, vagyis a munkateljesítmény maximumát, melyet el lehet érni. A hólyaghúzó harcászok csepphatásának legegyszerűbb fertőtlenítési módja a klórmézzel történő beszórással, gondoskodni kell a fentebb említett egyéni felszerelésen kívül valamilyen járműről, mely a jelképes klórmész szállítja, több földdel töltött hordóról, lapátról, mészfordó ládáról vagy talicskákról és jelzőrudáról s azután a 12 főből álló járőrrel a következő gyakorlatot végezhetjük el: 2 fő kijelöli a fertőtlenítendő utat, 2 fő emeli le a jelképes klórmész hordókat, majd segítkezik a másik 2 főnek a klórmész és a föld összekeverésében, a többi pedig szállítja ládákból, talicskákon előre a fertőtlenítő anyagot. Egy másik járőr az így kézhez hozott anyagot lapátokkal szétszórja. A szétszórandó mennyiség  $100 \text{ mgr/m}^2$  fertőzést feltételezve  $800 \text{ gr/m}^2$ , vagyis majdnem 1 kg szükséges  $\text{m}^2$ -ként. Hasonló beosztással végezhetünk háti permetezővel vagy puttonyfecskendőkkel felszerelt járőrrel fal, tető, fák fertőtlenítési gyakorlatot. A szilárd burkolattal bíró utcák fertőtlenítési gyakorlataihoz vedrek öntözőkannák, vizes lajtok, locsolókocsik kellenek, s a seprőkkel (nyeles kefékkel) felszerelt járőrök bő vízzel való megöntözés után leseprik a képzelt fertőző anyagot. Amennyiben vízvezeték vagy sok kút és motoros fecskendő áll rendelkezésre, úgy az úttestnek leöblítése is gyakorlat tárgyát képezheti. Szóró dob, műtrágyaszóró kezelése, az ezekből kiszórt anyag elgereblyézése, stb. megannyi lehetőséget nyújt a legkülönbözőbb gyakorlatok összeállításához és begyakorlásához, s csak az oktató leleményességén múlik, hogy a gyakorlati kiképzést változatosabbá és így tökéletessé tudja tenni.

\* Kirchmann Árpád és Kéler Dénes székesfőv. tűzoltó-főfelügyelők jegyzete nyomán.

# Légoltalmi híradó

**Felhívás!** Lapunk mai számában cikket közlünk a fertőtlenítés módozatairól. A különféle fertőtlenítési módokkal végezhető teljesítményekről oly eltérő és hiányos adatok állnak rendelkezésre, hogy azok ismertetésétől el kellett tekinteni. Kívánatos volna, amennyiben tűzoltó alakulatok ily irányú, hosszas gyakorlatokkal kísérletezett pontos eredmények birtokába jutnának, hogy adataikat az Országos Légvédelmi Parancsnokság, vagy a m. kir. Gáziskola parancsnokságának további hasznosítás végett bejelentnék, illetve közlés végett a Tűzrendészeti Közlönynek beküldenék.

**Újabb légvédelmi gyakorlat lesz december 9-én.** Az Országos Légvédelmi Parancsnokság a jövő év márciusában tartandó nagy légvédelmi gyakorlat előkészítése céljából folyó évi december hó 9-én déli 1 és 2 óra között nagyszabású nappali légvédelmi gyakorlatot tart, amely kiterjed úgy Budapestre, mint annak környékére, a légoltalmi Budapestre is.

**Elismerés a tűzoltóknak.** A m. kir. honvédelmi miniszter, mint a légvédelemről szóló törvény végrehajtója köszönetét és elismerését fejezte ki a budapesti elsötétítési gyakorlat előkészítésében és végrehajtásában közreműködött összes szerveknek, így a tűzoltóknak is, lelkes és fáradságot nem ismerő munkájukért.

**Légoltalmi és egészségügyi oktatói tanfolyam Szentendrán,** Szeptember 20-án megkezdődött a Magyar Vöröskereszt Egylet által rendezett hatnapos légoltalmi és egészségügyi oktatói tanfolyam. Az első napon a szépszámu, Szentendre város intelligenciáját méltóan képviselő közönségnek Szabadhegyi Lajos ezredes, mint a Vöröskereszt központjának kiküldöttje tartotta meg a hallgatóságnak érdeklődését állandóan lebilincselő előadását a Magyarországot körülvevő államok légi haderejéről, valamint légoltalmi és védelmi szervezkedésünknek jelentőségéről. A tanfolyam további négy napján az előadásokat Oroszlány Dezső rendőrfelügyelő, Böröcz István dr ezredorvos, Borágh Iván dr légoltalmi előadó, Miskovits Gyula dr városi tisztiorvos és az utolsó napon megegyezően Szabadhegyi Lajos ezredes tartották meg.

**Svájcban** a magánélokra készülő légvédelmi óvóhelyek építési költségeihez az állam 20 százalékos hozzájárulást fizet. Építés előtt azonban az óvóhely tervrajzát a légvédelmi szervezet tanácsadó irodájának kell bemutatni.

**A japán hadsereg** 2200 hadi repülőgéppel szemben Kínának körülbelül 500 hadi használatra alkalmas repülőgépe van. Az elsőrendűen képzett japánokkal ellentétben a kínai pilóták kiképzése nem üti meg a kívánt mértéket, viszont meglepően jól működik a kínai légvédelmi tüzérség.

**Gázálarc-automata.** Az egyik gázálarcgyár 5 dolláros pénzbedobásos gázálarc-automatákat szerelt fel a newyorki utcákon. Az újításnak oly nagy sikere volt hogy a készülékekben levő gázálarcok az első napon el fogytak.

**Franciaországban** a hadsereg készletéből önköltségen áron bocsátják a lakosság rendelkezésére a gázálarcokat. Elsősorban a fővárost és a környékbeli városokat látják el álarccokkal.

**Madridban** a légitámadások következtében 1000 emberélet pusztult el, 3000 megsebesült annak ellenére hogy a hatóság eltávolította a lakosság 20 százalékát. Közel ezer ház dőlt romba, vagy vált lakhatatlanná.

**„Légvédelem, mint önvédelem“ és „Légvédelmi oktatás az iskolában“** című, az osztrák szövetségi minisztérium által kiadott és díjmentesen terjesztett röpiratol ismertetik az ifjúsággal a légvédelem fontosságát. Eszerint 10 éves korától az osztrák ifjú a légvédelmi szervezet tagjai közé tartozik és a propaganda, elsötétítési szolgálat, lomtalanítás feladataiban segédkezik. 15—18 éves korig különböző szakkiképzést nyernek és eszerint osztják be távbeszélő szolgálatra, légvédelmi figyelő jelentő szolgálatra és a légvédelmi segélyosztagokba. Beosztásukat képességvizsgálat előzi meg, hogy kiképzésüknek és rátermettségüknek megfelelő helyen nyerjen kiképzést.

**Londonban** és környékén november hó 5-én nagy szabású elsötétítést és légvédelmi gyakorlatot tartanak amely kiterjed a brit keleti partvidékre is. Terv szerinti támadják meg London belvárosát. A tulajdonképpen „harok“ a támadók és védők között Londontól keletre folynak le, ahol nagy területet hadiállapotba helyeznek.

**Anglia** újabban mindnagyobb figyelmet fordít a polgári légoltalom fejlesztésére. A magánházakban és a bérnegyedekben egyelőre ugyan még kevés intézkedés történt ebben az irányban, annál érdekesebb azonban az a megbízható helyről származó értesülés, hogy az angol királyi palotát a közelmúltban a legmodernebb légvédelmi berendezéssel látták el. A Buckingham-palota pin-céjében bomba- és gázbiztos fedezékeket építettek, amelyek nemcsak kellemes tartózkodásra nyújtanak lehetőséget, hanem mindenféle szükséges segédeszközzel is fel vannak szerelve. Így egy teljes gyógyszerár van a pin-cében a sebesültek ápolására és gázmérgezetek kezelésére, továbbá a gázzal telt helyiségek gáztalanítására szükséges szerekkel. A londoni városi tűzoltóság négy új tűzoltókészüléket szállított a palotába. VI. György király a légvédelem iránti érdeklődését azzal is kifejezésre juttatta, hogy bejelentette látogatását Leeds városába, ahol egész Angliában a legmintaszerűbb a légvédelmi berendezés.

Felelős szerkesztő: Lukács Zoltán dr  
Felelős kiadó: Olty Antal

**Csonka János gépgyára** gyártja a  
mindenhol bevált, tökéletes **tűzoltómotorokat!**

## Gaál József

SZÍJGYÁRTÓ ÉS NYERGESMESTER

*Dállalja elbírásos tűzrendészeti és légoltalmi felszerelések készítését*

BUDAPEST, VIII, LUDOVICEUM-U. 10  
Telefon: 138-372

Tűzoltótisztek  
találkozóhelye

Szikszay Ferenc utóda

**vitéz Miklós József**  
vendéglője

Telefon  
188-078

IV, Vámház-körút 16

## Váci

## Fonógyár Rt.

## Vác

## Szállítunk

a hatósági előírásoknak megfelelő

## MÁVAG gyártmányú

hordozható benzinmotoros és kézi  
működtetésű **fecskendőket,**  
**vízfordó- és öntözőkocsikat,**  
**tűzoltó- és locsoló autókat**  
a legjobb minőségben, meg-  
bízható és tartós kivitelben.

Ismeretetés,  
felvilágosítás  
és ajánlat  
díjtalan

**Magyar Kir. Vas-, Acél- és Gépgyárak**  
**Kereskedelmi Képviselete Rt.**

Telefon  
133-394

Budapest, VIII, Múzeum-körút 18, II.

## KÖHLER ISTVÁN

BUDAPEST, X., KORPONAI-UTCA 21. SZÁM

## FECSKENDŐ-, SZIVATTYÚ- ÉS TŰZOLTÓFELSZERELÉSEK GYÁRA

GYÁRT: modern motoros, turbinás és dugattyús tűzoltó-  
fecskendőket, tűzoltószereket, felszereléseket és  
szivattyútelepeket a tűzoltás és öntözés céljaira

ALAPÍTV. 1896

Mindenmű  
tűzoltófelszerelési cikkek  
raktárról kaphatók

## MÁTRAI ANTAL ÉS TÁRSA RT.

BUDAPEST, I, FEHÉRVÁRI-ÚT 98. — Központi iroda és gyári telefon: 269-307

Gyárt: kézi és motorfecskendőket, mindenféle létrákat, motollákat, vízfordó- és öntöző-lajtokat, szerkocsikat.

## BOROS egyenruházat

**Tűzoltósági felszerelések,**  
**sapkák és egyenruhák**

Budapest, VIII, Baross-lér 6 (Fiumei-út sarok)

Régi, megbízható, olcsó cég.

**Egyesületeknek előnyárak.**

Kedvező fizetési feltételek

**Egyenruhaszabódság és sapkaműhely**  
a helyszínen

**Érmek**

**Zománc- és**

**Fémjelvények**

**Rendjelek**

legolcsóbban készülnek:

## WALTHER E.

cégnél

**BUDAPEST, IV,**  
**PETŐFI SÁNDOR-U. 6, FÉLEMELET 5**

Telefon  
188-461

## FELTEN ÉS GUILLEUME RT., BUDAPEST, I.

a budapesti hivatásos tűzoltóság szállítója

**GYÁRT: BELÜL GUMIZOTT TŰZOLTÓTÖMLŐT**  
kivánt méretekben és nyomásig.

LEVÉLCÍM: BUDAPEST 113. POSTAFIÓK. TELEFON: 258-880



**Hazai**  
**gyártmány!**

## CORVIN ÁRUHÁZ RT.

BUDAPEST VIII, BLAHA LUJZA-TÉR 1-3

## „Turán” tűzoltókészülékek

**Tűzoltószerek Tűz elleni impregnáló anyagok**

Telefon 125-089

**FEKETE JÁNOS TŰZOLTÓSZEREK VÁLLALATA**

Budapest, V, Vilmos császár-út 50

Autójához **Varta akkumulátor**  
 Rádiójához **Pertrix anód** **Varta-gáz Polus-Sirius Rt.**  
 megbízható villanyáramot ad **BUDAPEST**  
 V, BÁLVÁNY-UTCA 12  
 Telefon 111-351, 111-352

**Pax** szénsavas kézi tűzoltókészülékeket  
**Pax** poroltó tűzoltókészülékeket  
**Autópax** gázzal oltó tűzoltókészülékeket  
**Elektropax** nagyteljesítményű tűzoltó-  
 készülékeket, valamint a B. M. ren-  
 delet szabványainak megfelelő tűz-  
 oltósági fémszerelvényeket gyártja  
**HIRMANN FERENC fémárugyára**  
 BUDAPEST, VII, CSÁNYI-U. 9. TEL. 146-049



**Közszegi Sisak- és Fémárugár**

EISNER KAMILL, KÖSZEG  
 Magyarország egyedüli  
**sisakgyára.**  
 Mindenfajta  
**tűzoltósisakot**  
 jutányosan szállít  
 Javításokat is elfogad

A 180.000/1986. sz.  
 min. rend. előírt

**Tűzoltó mentőszekrényt,**  
 valamint

**Lég- és gázvédelmi mentőszekrényt**

előnyös áron szállít:

**Scfoffola Ernő**

gyáros és nagykereskedő

Budapest, VI, Dillios császár-út 53

**Tűzrendészeti és légoltalmi villamosberendezéseket**

felelősség mellett készít vidékre is.

**BAUMGARTEN ÉS TÁRSA**

hat. eng. villamossági vállalat

Budapest, IV, Királyi Pál-utca 18

Telefon  
 180-148

**MINIMAX**

a legjobb magyar gyártmányú kézi tűzoltókészülék. Nem hasonlítható össze a különböző utánszatokkal. Felvilágosítással szolgál

**MAGYAR MINIMAX RT., BUDAPEST**

GYÁR, IRODA: VI, RÓZSA-UTCA 85. TELEFONSZÁM: 123-73

**Budakalászi Textilművek Klinger Henrik Rt.**

Budapest, V., Wekerle Sándor-utca 11.

Tűzoltósági cikkek gyártmányai:

nyers és rugyantázott kender-nyomótömlők a legmagasabb légkörnyomásig, ugró- és takaróponyvák, mentőtömlők, összecsapható és merev tűzivedrek, impregnált csővezetőkabátok és nadrágok, csíkos övszövetek, mosózubbony- és nadráganyagok. — Laktanyaberendezési tárgyak, u. m.: szalmazsákok, fejbánkosok, törülközők, lepedők, stb.

**Gazdák Biztosító**

**Szövetkezet**

Budapest, IX, Üllői-út 1

Telefon 187-870

Tűz-, jég-, élet-, baleset-, szavatossági, betöréses-lopás elleni, autó- és állatbiztosítás. Képviselet minden városban és községben! Kartelen kívül!

**IGÉVÉ**

Telefon 182-017

**ipari és gázvédőeszközök kft., Budapest, V, Zrínyi-utca**

az összes tűz- és gázvédőeszközök gyári lerakat  
**A DEGEA A. G. Berlin egyedárusítója és**  
**MERCUR műszaki és vegyipari Rt. lerakat**



# TÜZRENDÉSZETI KÖZLÖNY

MAGYAR ORSZÁGOS TŰZOLTÓ-SZÖVETSÉG HIVATALOS LAPJA

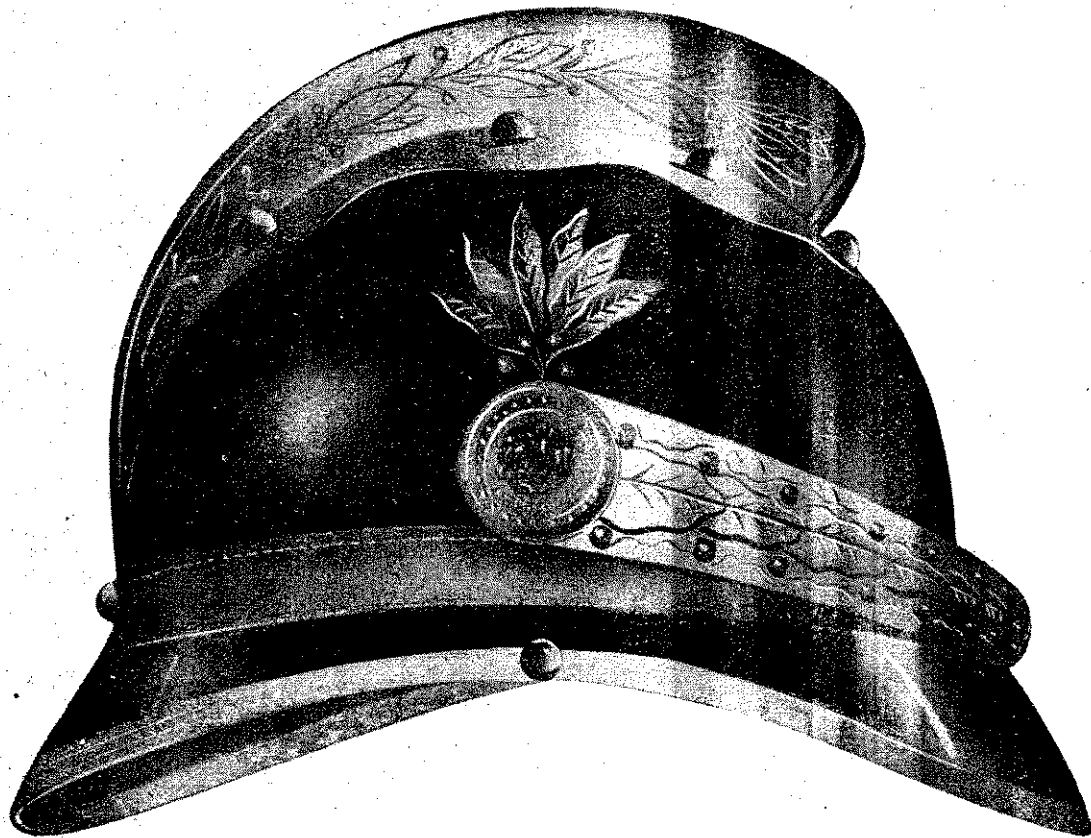

*Állandó melléklet: Polgári Lég- és Gázoltalom*

X. ÉVFOLYAM, 22. SZÁM

BUDAPEST, 1937 NOVEMBER 15

# Hivatalos hirdetések

## A Magyar Országos Tűzoltó-Szövetség kiadványai

### SZAKKÖNYVEK:

A „Tűzrendészet“ I., II., (I/II.), III., VII. . . . .	7.50 P
(Ezen füzetek egyenként is kaphatók).	
I. Erdély Ernő: A tűzoltóságok szervezése, felszerelése, szolgálata, ügykezelése . . . . .	1.— P
II. Vitéz Roncsik Jenő dr:	
Megelőző tűzrendészet, I. rész . . . . .	2.— P
Megelőző tűzrendészet, II. Alkalmazott rész . . . . .	2.— P
III. Erdély Ernő: A tűzoltás szabályai . . . . .	2.— P
VII. Köhler: A fecskendő és tartozékai és Erdély: A tűzoltószerek kipróbálása, gondozása és működési zavarai . . . . .	1.— P
Papp Ferenc: Tűzrendészeti közigazgatás kézikönyve, füzve . . . . .	20.— P
Kötve: . . . . .	22.— P
Teasdale Ottó: A tűz és robbanás veszélye . . . . .	10.— P

### SZABÁLYZATOK:

Tűzoltógyakorlati szabályzat . . . . .	2.— P
Gyakorlati szabályzat kivonata . . . . .	—30 P
Motoros fecskendő egységes gyakorlati szabályzata . . . . .	—50 P
Szolgálati szabályzat . . . . .	1.20 P
Új tűzoltóverseny-szabályzat . . . . .	—60 P
Egyenruházati és rangjelzési szabályzat, színes ábrákkal . . . . .	1.— P
Éremszabályzat . . . . .	—60 P

### BELÜGYMINISZTERI RENDELETEK:

Az új tűzrendészeti rendelet (kódex) tervezete . . . . .	1.— P
Rendelet-tervezet a tűzveszélyes és lobbanó folyadékok tartására, raktározására és szállítására . . . . .	—30 P
Fenti kiadványok tanfolyamok részére a tanfolyam-parancsnokság útján 50%-os kedvezménnyel rendelhetők meg.	

### EGYÉB SZAKKÖNYVEK:

Erdély Ernő: Tűzesetek nyomozása . . . . .	1.50
Rehák Tamás: Motoros fecskendők és szerek, füzve . . . . .	4.—
Papp Ferenc: Külföldi tűzoltóságokról . . . . .	1.60

### KÖNYV:

Ortutay József: Néhai József főherceg élete . . . . .	3.—
Markusovszky Béla: A Magyar Országos Tűzoltó-Szövetség története . . . . .	—50
Vitéz Roncsik J. dr: A Magyar Országos Tűzoltó-Szövetség 60 éves története . . . . .	5.—

### NYOMTATVÁNYOK:

Járásai tűzrendészeti felügyelő vizsgálati jegyzőkönyve darabonként . . . . .	—10
Fecskendő próbalap, motorfecskendő vizsgálatához darabonként . . . . .	—04
Fecskendő próbalap, kézifecskendő vizsgálatához darabonként . . . . .	—04
Díszokmányúrlap . . . . .	2.—
(Egyszerűbb 1.— P)	
Osztályozási lap tűzoltóversenyekhez (darabonként) . . . . .	—02
Tűzoltóigazolványtok vászonburkolatban (darabonként) . . . . .	—40
Bőrburkolatban (darabonként) . . . . .	—80

### SZOLGÁLATI ÉRMEK:

V. éves 2.—, X. éves 3.—, XV. éves 6.—, XX. éves 7.—, XXV. éves 11.—, XXX. éves 12.—, XXX éves 15.—, XL. éves 16.— P.
---

Éremszalag —30, igazolványlap —30 P.

Királyi díszérem kicsinyített mása . . . . . —30

Az érmek ára és a tagdíjhátralék, a szabályszerű n kimutatással a 23.297. számú postacsekk útján el küldendő be.

A felsorolt könyvek, nyomtatványok és érmék megrendelhetők

a MAGYAR ORSZÁGOS TŰZOLTÓ-SZÖVETSEG irodájában, Budapest, IV, Bástya-u. 13.



**Magyar**

**Kender-, Len- és Jutaipar Rt.**

Budapest, V, Wekerle Sándor-u. 8

Kivánságra  
szívesen szolgál  
megminta-  
zattal  
árajánlattal

Tűzoltóság részére Szegeden a következő cikkeket gyártja

<b>Kendertömlőt</b>	LAKTANYÁK RÉSZÉRE
minden méretben 30 atm. nyomásig	<b>Lepedőt</b>
<b>Vászonvedret</b>	<b>Szalmaszákot</b>
<b>Takaró- és ugróponyvát</b>	<b>Törülközőt</b>
<b>Vízmentes csövezető kabátot</b>	<b>Vánkoszuzatot</b>
<b>Tűzoltó ruhaanyagot</b>	

**Csonka János gépgyára** gyártja a

mindenhol bevált, tökéletes **tűzoltómotorokat!**



# TÜZRENDÉSZETI KÖZLÖNY

POLGÁRI LÉG- ÉS GÁZOLTALOM

A MAGYAR ORSZÁGOS TŰZOLTÓ-SZÖVETSÉG HIVATALOS LAPJA

Megjelenik minden hó 1-én és 15-én

Az előfizetési és hirdetési díjakat a Magy. Orsz. Tűzoltó-Szövetség 23.297. számú csekk számlájára lehet beküldeni. Csekküriap minden postahivatalban kapható

A Magyar Országos Tűzoltó-Szövetség, szerkesztőség és kiadóhivatal:

BUDAPEST, IV, BÁSTYA-UTCA 13

Telefon: \*184-975, 184-976

Előfizetési ára egész évre 12 pengő

a Polgári Lég- és Gázoltalom című melléklettel együtt. — A szerkesztőség címére küldött szakecikkeket, ha közlésre alkalmasak, díjazzuk

Jánva a m. kir. belügyminiszter úr 107.641—1937. B. M. sz. rendeletével („Belügyi Közlöny“ 1937. évi 6. sz.) a vármegyék, városok és községek számára

**TŰZOLTÓTESTÜLETEK A LAPOT TAGDÍJ FEJÉBEN KAPJÁK**

## Alapvető tűzrendészeti vizsgálatok

Lapunk más helyén megemlékeztünk arról, hogy szeptember hó 1-én megkezdődött járási tűzrendészeti felügyelői tanfolyam záróvizsgálata október hó 10-án fojt le ünnepi keretek között a székesfővárosi központi tűzoltóaktanyában.

A folyó évben megtartott két járási tűzrendészeti felügyelői tanfolyam kerek 100 hallgatója legnagyobb részben a közigazgatástól küldetett ki és a járási tűzrendészeti felügyelői kar kiegészítésére sznek hivatottak.

Ismeretes, hogy az 1936. évi 180.000 B. M. számú rendelet előírja, hogy a járási tűzrendészeti felügyelői községeiben évente legalább egyszer tűzrendészeti vizsgálatot köteles tartani és az országos tűzrendészeti felügyelő által megállapított jegyzőkönyvet kiolteni. Továbbá minden egyes fecskendő a rendelkezésükre bocsátott próbalap adatai szerint műzakilag ki kell próbálni.

Ezek a vizsgálatok rendkívül nagy fontossággal bírnak tűzrendészeti szempontból, de különös jelentősége van annak, a központi áttekinthetőség szempontjából is. A tűzrendészet, mint községi feladat, az ország különböző részében aszerint volt jobb, vagy rosszabb, fejlődő, vagy visszafejlődő, amint azt az letékes tényezők nagyobb vagy kevesebb gonddal vezelték, úgyhogy egyes vidékek a tűzrendészet terén lényeges eltérést mutattak. Ezeket az eltéréseket azonban csak a szakember szeme vette észre, azt is inkább végeredményeibe, mert kellő adatok hiányában a fejlődés, vagy a hanyatlás indító rugóit nem állott módjában megállapítani.

Éppen ezért, különösen az első vizsgálat az előbb említettekén kívül azért bír nagyobb jelentőséggel, mert olyan összehasonlításra alkalmas alapadatok irtokába jut általa az országos tűzrendészeti felügyelet, amiből kiindulva kétségtelenül meg lehet majd állapítani azt, hogy a különböző szervezetű, felkészültségű és felszerelésű tűzoltótestületek fejlődésének milyen akadályai vannak és a központi áttekinthetőség folytán meg lesz a mód arra, hogy az esetlegesen észlelt hibák kiküszöböltessenek.

A járási tűzrendészeti felügyelői vizsgálatokat már a legtöbb vármegyében elrendelték, a vizsgálatokhoz szükséges jegyzőkönyveket, fecskendő próbalapokat beszerezték. Egyik vármegye a megtartott versenytárgyalás alapján már meg is rendelte és kiosztotta járási felügyelői számára a fecskendők vizsgálatához szükséges műszerkészletet és így valószínű, hogy a vizsgálatokat még ez év folyamán végrehajtják az egész országban.

A tűzrendészeti vizsgálatokkal kapcsolatban érdekes újítást vezetett be Pest vármegye, amikor a járási tűzrendészeti felügyelők útján, minden egyes tűzoltószertárról és fecskendőről fénykép-felvétel készítését rendelte el. Ennek az az előnye, hogy a jegyzőkönyvben foglalt száraz adatokon felül a község törzslapján szemléltetve mutatja be, hogy a szertár megfelel-e a követelményeknek, vagy nem és hogy a községben rendelkezésre álló tűzoltófecskendő megfelel-e a célnak, avagy csupán múzeumi tárgy, amint az egyébként a fecskendő próbalapjából is kitűnik. Továbbiak során a szertár és fecskendők tekintetében beálló változásról újabb fényképek kerülnek majd a törzslapra, amelyek később a fejlődés összehasonlítására is rendkívül alkalmasak lesznek.

Ennek az újításnak kedvező lélektani hatásáról számolnak be már is a járási tűzrendészeti felügyelők, hogy a primitív szertárral és avult fecskendővel rendelkező községek főjegyzői a helyi büszkeségtől indítva, rémülten tiltakoznak az ellen, hogy ezek bekerüljenek a vármegye központi képgyűjteményébe.

Reméljük, hogy ezek a járási tűzrendészeti felügyelői vizsgálatok, a közigazgatásnak a tűzoltóintézménybe való hatályosabb bekapcsolódásával, hatalmas lépésekkel viszik előbbre, a komolyabb fejlődés felé a magyar tűzrendészetet.

# Ég a város, ég a ház

Mutatvány Trócsányi Zoltán: Kirándulás a magyar multba c. művéből

(Folytatás)

A régi magyar könyvekben és ujságokban megjelent feljegyzések és tudósítások nyomán fogjuk ismertetni a régi magyar világ legnagyobb tűzkatasztrófáit:

Kecskeméten dühöngött egyik legnagyobb és legremsesebb tűzvész a XVIII. század utolsó évtizedében, amelynek méltatlanul elfeledett híres poéta-prókátora, Mátyási József megrázóan komor színekben, gazdag dübörgőerejű elégikus költeményben: „Kis ítéletnapja, vagyis Kecskemét városának tizedik júliusi égése“ címen örökítette meg Kecskemét tűz-drámájának szörnyű hangulatát.

1794! Mit jelent ez a szám? A kevéssel sokatmondó ékesen szólás nyelvéen:

„Ez a szám a szűkbeszédű bánat dióhéja,  
Melybe bé vagyon szorítva a világ minden baja“.

És elmondja a költő az 1794-es katasztrófális száraz esztendőnek minden csapását, amely az emberiséget nemcsak itthon, hanem a többi európai országokban is verte. De a külföldiekkel gyorsan végez, azt mondván, hogy az itthoni bajok is elég sírnivalót nyujtanak a siratóknak: leégett Kassa városa, két templomával együtt, hamuvá lett Szepsi, Futakon, kietlen pernyedomb vált csaknem ötszáz házból“ és a szomszéd Tiszát könnyelárasztó Szegednek száznál több épülete lángjától volt melege. Tűz volt Kaposon, Csepelyen. Szekszárd is könnyhullatással vizezi nemes borát, majd minden épületének gyászolván csak a porát. De talán a legpéldátlanabb példa lehet Kecskemét, melynek közel negyedrészre lett düledék és szemét. Mindjárt tavasz kezdetén nagy tűz riasztotta meg Kecskemét lakosait: ekkor negyvenöt ház esett áldozatul a tűznek. Szent György hava másodikán öt hajlékot emésztett meg a tűz. A nép már nem is mert aludni. Szinte mindenki a küszöbön állott, hogy könnyebben futásnak eredhessen, amikor a jeladást meghallja. Aztán egy lakotisműhely gyulladt ki, amelynek padlása, fedele nád, kéménye és fala tapasztott sövény volt és a dühöngő szél az egész városra hömpölygette szanaszét a tüzes pernyét. Ez a tűz iszonyatos volt. Öt óra alatt kilencszáztizenhárom ház, húsz malom vált a tékozló tűz miatt porrá, hamuvá, szénné és kőhalommá. A hatalmas, drámai erővel megírt elégikus költemény azt állítja, hogy a kecskeméti katasztrófa mérkőzhetik Trója veszedelmével:

A töredező gerendák ropogása,  
A ki- és bedülő falak zuhogó leomlása.  
Hasonlított a nagy hegyről legördülő cserfához,  
Melyet a szélvész kiteker és a zápor alámos.

**Útlevel fényképét azonnal, 48**

2 dbb rendelésnél darabja

1.11.11

MŰTEREM

**Párisi Nagy Aruházban**

A szörnyű katasztrófa után még vizet sem tudtak meríteni, mert a kútágások is leégtek és a kutak öble úgy kiszáradt, hogy azután sokáig nem volt bennük víz. Sok gazdának, mesterembernek, egyetlen ruhája maradt, sok derék és szorgalmas asszonynak mindene odaégett és csak azt a ruháját tudta megmenteni, amelyikben éppen elszaladt a félig főtt ebéd-től és aki még egy pappal ezelőtt maga is tudott a szegényeknek alamizsnát adni, most sírva kéreget az ajtók előtt a koldusokkal. Pest vármegye sürgősen segítségére sietett az elpusztult városnak, öt esztendőre felmentette az adók alól; a közeli nagy városok: Nagykőrös, Szentes, Félegyháza, Túr, stb., stb. természetbeni és pénzügyi adományokkal siettek a károsultak segélyezésére és a hírös város hamarosan újjáépült.

1891-ben okozott ismét nagyobb szerencsétlenséget a vörös kakas Kecskeméten.

A mult péntek kettős szerencsétlenség által nálunk szomorú emlékezetet hagyott maga után — írja 1819 április 7-én a Hazai s Külföldi Tudósítások. — Ugyanis aznap reggel Óbudán tűz támadván, öt házat megemésztett, a szomszédunkban levőknek a födeleit pedig le kellett szaggatni, hogy a tűz továbbterjedés meggátoltassék. De sokkal nagyobb volt a szerencsétlenség Kecskeméten, ahol este 8 órakor, amikor a szé nagyon dühösködött, a város felső részében tűz támadván, 419 házat, a parókialis és franciskánus templomokat, a patikát, a kaszárnyát, hét malmot s egyéb gazdasági épületeket megemésztett. Megégett egy asszony, két lány és számos házimarha. A tűz keletkezését gyujtogatásnak tulajdonították. A kár annál nagyobb volt, mert a városnak szebb részét érte s általában annál érezhetőbb, mivel az előző évben más része tapasztalta ezt a szerencsétlenséget „Mélytő egy ilyen derék városnak ügye, hogy mindegy magyarok szívökre vegyék és segedelmoekkel gyámo lítsák“.

\*

Béla, Szepes vármegyében. Az elmúlt tél általában gyenge volt, mivel a kemény tél alig tartott tí napig. Ködös és nedves hidegecske napjainkban, még februárban is kevés hó fedte a földeket. Márciusba tisztább idő kezdődött, de a derült időre sanyar hidegek következtek: március végén és április elejé nagy havak és esők álltak be. Április közepén szelide köszöntött be a tavasz. Nagycsütörtökön fúllaszt volt a meleg. Nagypénteken váratlan égháború volt melynek rémítő postái, a sötét felhők a déli nagy meleg után hirtelen gyülekeztek s estére az egész eget elborították. Szörnyű villámlások és csattogások között egy olyan csapás esett, mely Bélában, a Szepesség népes és szorgalmas városában egy házat meggyújtott. Esett ugyan közben sűrű eső, mégis három óra alatt a város 42 legszebb háza leégett. Az volt legnagyobb szerencse, hogy a pajták a túloldalon voltak építve s így a házak legvégén ezek mind megmaradtak. (Hazai és Külföldi Tudósítások 1810 május 19-én. 320 l.)

(Folytatjuk)



# A Rotunde égése

Írta: Wunderlich Antal székesfőv. tűzoltóalparancsnok

Ez év szeptember 17.-e fekete napja az osztrák fővárosnak. Alig hangzott el e napon a békés életet jelentő déli harangszó, amikor szívemarkolóan süvített végig a városon a vész szirénája s futótűzként terjedt el a hír: ég a Rotunde. És egynéhány óra múlva a leáldozó nap ennek a sok dicsőséget látott épületnek, Bécs egyik büszkeségének helyén már csak a teljes pusztulás képét mutató romhalmazra vetette utolsó sugarait...

Mielőtt ennek, az utolsó évek egyik legnagyobb tüzesetének leírását megkezdeném, tájékoztatni kívánom t. olvasóimat a leégett épület építkezési módjáról, mely után érthetővé válik az, hogy bár a nagyvárosok tűzoltóságai a modern kor követelményeinek megfelelően felszerelve ma már a legnagyobb tüzek megfékezésére is képesek, ebben az esetben az osztrák főváros tűzoltóságának teljes erővel kifejtett és szakszerűen vezetett munkája sem tudta ennek a puszt-

nád- és faanyagot használtak fel, a vakolásokat pedig többnyire gipszhabarccsal végezték.

A belső kupolacsarnok tetőzete kizárólag vasszerkezetből állt, a közepén a tető egy kb. 30 m átmérőjű és e felett egy kb. 5 m átmérőjű, fából készült oszlop-csarnokszerű kiképzéssel nyert befejezést.

A kupola vasszerkezete 28 darab 25 m magas, szabadon álló rácsos vasoszlopokon nyugodott. E vasoszlopokat fa, juta, nád, sodronyháló és habarccvakolattal burkolták, miáltal ezek az oszlopok külsőleg kőoszlopok benyomását keltették. A tartóoszlopok és a kupolacsarnok oldalfala közötti tető, valamint az oldalcsarnokok és átjárócsarnokok tetőzete ívelt vasbádoglemez és a deszkafödém között kb. 2—3 m magas hőszigetelő légréteg volt.

ELŐTTI KAPU

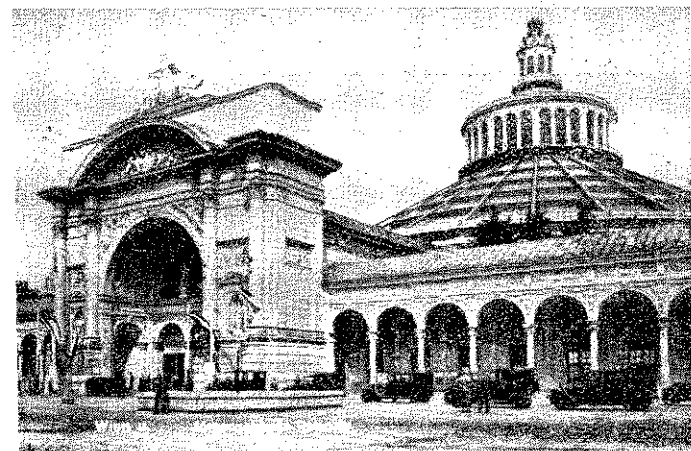
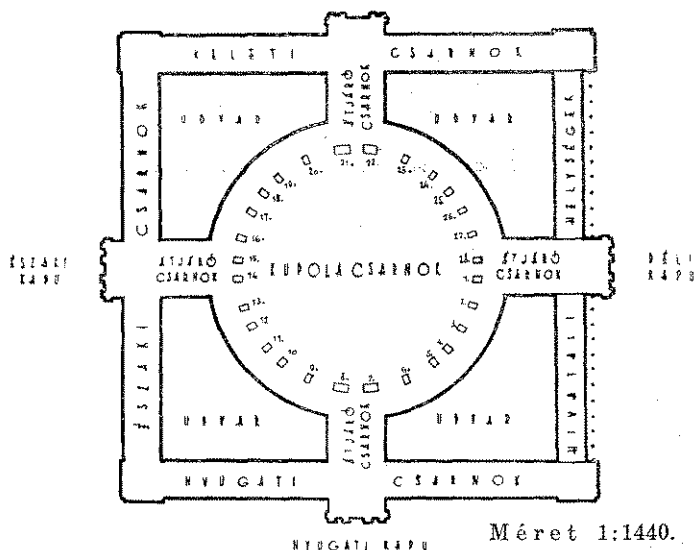

ító tűznek az egész épületre való átterjedését megakadályozni.

Az osztrák főváros II. kerületében, a Prater területén, az 1873-ban megtartott világkiállítás részére püült fel a Rotunde kiállítási csarnok. Ez a hatalmas püület, melynek alapterülete 30.000 négyzetméter, öb csarnokrészből állt, melyek közül területre a legnagyobb volt a belső, 125 méter átmérőjű kupolacsarnok. E körül keretszerűen, négyzet alakban terült l a négy, egyenként 200 m hosszú s 15 m széles oldalcsarnok. Az oldalcsarnokok közepén építették fel világtájak szerint megjelölt négy főkaput. A kapuk engelyében az oldalcsarnokok és a belső kupolacsarnok összeköttetésére négy 25 m széles átjáró csarnok szolgált. Miután a csarnokok egymásközi összeköttetésénél tűzbiztos elválasztásra szolgáló falak vagy egyéb berendezések nem voltak, ezért az összes csarnokok közös légteret képezve, tűzrendészeti és tűzvédelmi szempontból egy csarnoknak számítottak.

Mivel a Rotunde annak idején ideiglenes épületek készült azzal a szándékkal, hogy azt az 1873-as kiállítás után lebontják, ezért a felépítéséhez a tűz- ztos építési anyagokon kívül nagymennyiségű juta-

A csarnokok falai földszint magasságig favázás téglafalalkból és e felett keretes üvegfalalkból álltak.

A kupolacsarnokban, valamint a keleti, északi és nyugati oldalcsarnokokban, továbbá az összekötő csarnokrészekben nyertek elhelyezést a kiállítási fülkék és tárgyak, míg a déli oldalcsarnok több részre osztva a kiállításokkal kapcsolatos irodák, órszobák, hivatalos lakások stb. céljait szolgált.

A Rotundeban és az előtte elterülő kiállítási területen legutóbb az idei bécsi őszi vásárt tartották meg, mely szeptember 12-én zárult. A vásár bezárása utáni ötödik napon, amikor a vásár anyagának nyolctizedrésze már a csarnokon kívül volt, ellenben a bontási munkálatok még folytak, szeptember 17-én délután 12 óra 36 perckor a Rotunde egyik tűzjelző állomásáról a bécsi tűzoltóságnak tüzet jeleztek. Az azonnal kirendelt három őrség öt perc alatt érkezett a színhelyre és azt észlelte, hogy a 17-es számú kupolatartó oszlop belső részéből a vakolat repedésein keresztül füst jön ki, majd kis lángok törnek elő. A kivonult őrségek egyrésze az azonnal megszerelt két sugárral az oszlop külső burkolatán kitörő lángok oltásához fogott, míg a másik része a tűz elhatáro-

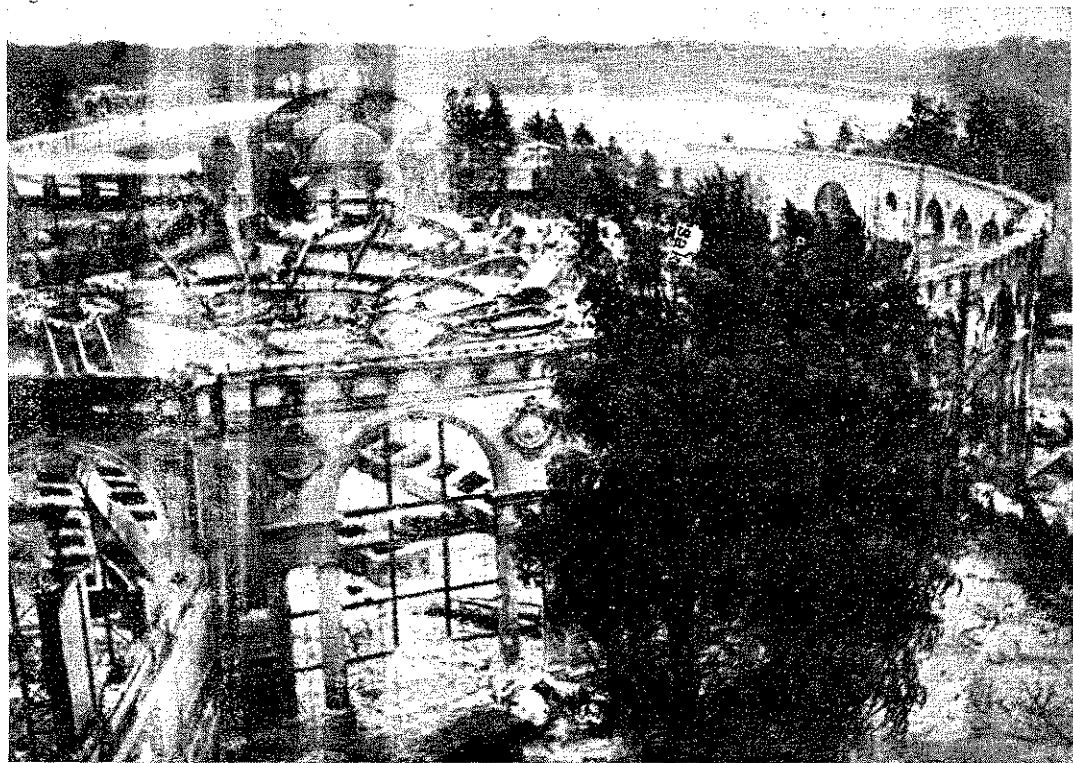

lása céljából az oszlop felső végéhez felhatolva, az oszlop belső részét szándékozta felülről vízzel elárasztani. Az oszlop felső részének kibontásánál onnan hatalmas láng tört ki, mely már előzőleg a többi oszlopok felé is áttért. Erre a vezénylő tiszt 12 óra 54 perckor segítséget kért, majd két perc múlva „nagy tüzet” jelzett. A tűz közben olyan rohamosan terjedt, hogy a két utóbbi jelzésre azonnal kivonuló őrségek a hatalmas kiállítási csarnok belsejét a füsttől teljesen elárasztva találták, mely körülmény az oltási munkálatokat nagymértékben hátráltatta. Dacára ennek, rövid időn belül 30 sugár működött, részben a csarnok belsejében, részben a csarnok körül, e sugarak azonban hatást nem értek el, a tűz a csarnok belsejében már megállítható nem volt, mert a tűzoltók által hozzá nem férhető belső részeken keresztül hamarosan az egész épületre kiterjedt.

Egyrészt az eredménytelen oltási kísérletek, másrészt és főként, az égő csarnok belsejében működő tűz-

oltók életveszélyes helyzete miatt a vezénylő parancsnok d. u. 13 óra 30 perckor a csarnok belsejében lévő őrségek gyors visszavonását rendelte el, mely előrelátó intézkedésnek köszönhető, hogy a tűzoltóságot emberek életben nem érte veszteség. Ugyanis három perccel később a kupolacsarnok egész tetőzete mennydörgésszerű robajjal beomlott, magával rántva az összes tartóoszlopokat és a kupolacsarnok oldalfalának legnagyobb részét. Miután ekkor már az épület többi része is teljesen a lángok martaléka lett, a tűzoltók munkájának lega kiállítási területen lévő épületeknek, a szomszédságban lévő tenyészállatvásár és ügetőpálya tribünáinak és épületeinek, a városi tárházaknak, valamint környék lakóházainak megvédésére szorítkozott, ; annál is inkább szükségesnek látszott, mert a kelet felől nagy szélben a tűzcsóvák és pernyék még 800 méter távolságban is számtalan helyen kezdődő tüzeket okoztak. Ezeket a tüzeket azonban az őrségek gyors beavatkozásával sikerült csirájukban elfojtani.

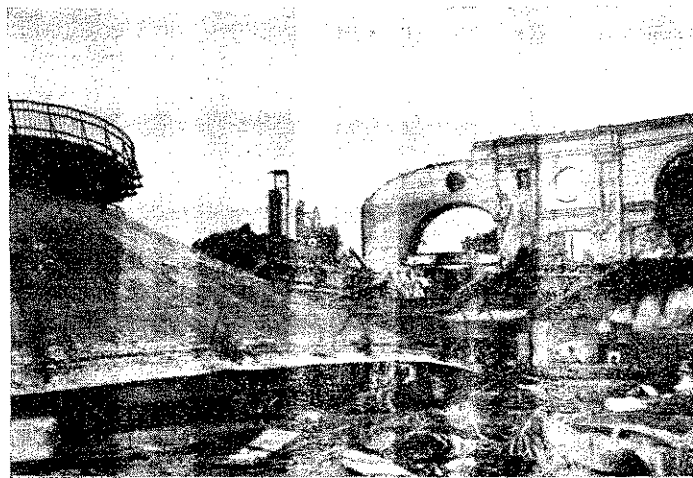

A pusztító tűz este 8 órára befejezte munkáját, az épület ekkorára teljesen le-, illetve kiégett, úgyhogy az őrségek megfelelő felügyeleti őrségek hátrahagyásával laktanyáikba bevonulhattak. A felügyeleti őrségek a tűz színhelyén nyolc napig tartottak még szolgálatot.

E helyen említhetem meg azt az örvendetes tényt, hogy az oltási munkálatok közben egyetlen súlyos sérülés sem történt, ami részben a szakszerű vezetésnek, részben a szerencsének is köszönhető.

A tűz által okozott kár még nem volt megállapítható, mert az épületen kívül a kiállítási anyagok két-tizedrésze is elpusztult. Ellenben az épület, melynek felépítése annak idején 3,5 millió forintot emésztett fel, csupán 200.000 schillingre volt biztosítva.

A tűz keletkezésére vonatkozólag pontos adatok természetesen nem állanak rendelkezésre és az eddig lefolytatott vizsgálat sem hozott eredményt. Ellenben valószínűnek látszik a tiltott dohányzás, vagy nyílt láng használata a lebontási munkálatokat végző munkások valamelyike részéről. Valószínű továbbá az is, hogy a keletkezett tüzet az ott lévő munkások későn vették észre, annak oltását előbb megkísérelték s csak utóbb jelezték a tüzet. Ezt a feltevést igazolja az a tény, hogy az őrségek a jelzés után öt perccel való megérkezése idején a tűz a belső részekre már kiterjedt.

Ennek a tüzesetnek tanulságait levonva, a tűzkatasztrófa bekövetkezése több körülményre vezethető vissza. Elsősorban ennek az épületnek az építkezési módja nem felelt meg a tűzbiztosság követelményeinek, melyek talán 64 évvel ezelőtt még nem álltak fenn, vagy amelyektől eltekintettek azért, mert a Rotundát csak az akkori világkiállítás céljára építették. A szándékolt lebontás azonban nem történt meg s a Rotunde az azóta rendezett összes kiállítások és vásárok részére hajlékot adván, a mai kor tűzrendészeti követelményeinek meg nem felelő építkezése folytán a legnagyobb tűzveszélyt rejtette magában.

A másik körülmény, mely nagyban hozzájárulhatott a katasztrófa bekövetkezéséhez, az volt, hogy ebben a tűzveszélyes épületben a vásár előtt és után idegen munkások a városi tűzoltóság felügyelete nélkül dolgoztak s így könnyen megtörténhetett a munkások részéről a vétkes gondatlanság valószínű elkövetése. A vásár vezetősége kötelezve volt ugyan a felügyeletet a saját hatáskörében gyakorolni, de ezt a felügyeletet nem lehet a hatósági felügyelethez viszonyítva teljes értékűnek elfogadni.

A harmadik körülmény a tűznek valószínű kecsői észrevétele vagy jelzése, ami részben ugyancsak a megbízható felügyelet hiányára, részben pedig a helytelen építkezésre vezethető vissza.

Végeredményben ez a katasztrófális tüzeset újra bizonyítékát szolgáltatotta annak, hogy ilyen vásárok alkalmával azonnal és megfelelő erővel beavatkozni képes tűzőrségnek a vásár területén való állandó készenlétbentartása nemcsak a vásárok tartama alatt, hanem a megnyitást megelőző felépítő és a vásár be zárását követő bontási munkálatok egész ideje alatt feltétlenül szükséges.

1937 szeptember 17-én a pusztító tűz az osztrák fővárost egy jellegzetes épületétől fosztotta meg, ennek ellenében ez a tüzeset bőven szolgáltatott hasznos tanulságokat, melyeknek a tűzre-és tűzvédelem terén való felhasználása és értékesítése immár az illetékes hatóságok feladatát képezi.

## A második járási tűzrendészeti felügyelői tanfolyam záróvizsgálója

1937 szeptember 1-én kezdődött a második járási tűzrendészeti felügyelői tanfolyam. A tanfolyamra 50 hallgató nyert felvételt, hol alapos kiképzésben részesültek. A tanfolyam parancsnoksága gondoskodott arról is, hogy a leendő tűzrendészeti felügyelők a tűzoltótudománynak nemcsak elméleti részével ismerkedjenek meg, hanem lássák és tanulják meg azt gyakorlatban is alkalmazni. Ezért okt. 22-én Alsónémedibe, Pestszenterzsébetre és Csepelre, 23-án Nagytéténybe és Budafokra rándultak ki. A vidéki kirándulásokon megtanulták a fecskendők műszaki próbájának minden csínját-bínját. Résztvettek egy olajtartály telepengedélyezési eljáráson és tanulmányozták az ottani gyárak tűzvédelmi berendezését. Megtekintették a Törley-gyár hatalmas pincelabirintusát, amely légitámadás esetén kiváló óvóhelyet nyújt. A tanfolyam ideje alatt gyorsan múltak a napok a nagy elfoglaltság közepette, mert a hatalmas anyagot rövid idő alatt kellett megtanulni.

Gyönyörű őszi napsütés aranyozta be a Kunutcai központi tűzoltólaktanya udvarát október 29-én. Már kora reggel nagy izgalom uralkodott a tanfolyam hallgatói közt, mert elérkezett a zárógyakorlati vizsga napja. Az Orczi-úti gyakorlótéren tettek tanúságot a tanfolyamhallgatók a fecskendő- és létraszerelési tudományukról, vezénylői készségükről, taktikai érzékükről. Oly ügyesen és gyorsan szereltek, oly keményen vezényeltek, hogy a szigorú vizsgáztatók megnyűltek és gyönyörködtek a szép iskola- és a szélsebes gyorsszerelésben, a taktikai feladatok frappáns megoldásában.

A jól sikerült gyakorlati vizsga után ki sem pihenhették fáradalmaikat a tanfolyam hallgatói, mert másnap kezdődött az elméleti vizsga. A vizsgabizottság Kádár Levente dr. m. kir. belügyminiszteri osztályfőnök elnöke alatt, Szilágyi Lajos dr. országos tűzrendészeti felügyelő, tanfolyamparancsnok, vitéz Kiss Lajos dr. Budapest székesfővárosi tűzoltóparancsnok és a m. kir. belügyminiszter által kinevezett előadók részvételével kezdte meg szigorú munkáját.

A hallgatók az elméleti vizsgán éppen olyan sikerrel álltak helyt, mint a gyakorlatin. Gyorsan perregtek a fogas kérdésekre a precíz válaszok. Az előadókat jóleső érzés töltötte el, mert látták, hogy az elvetett mag termékeny talajra talált. A vizsgák után kiosztották a kemény munkával megszerzett bizonyítványokat. Utána búcsúlakomára gyűltek össze a Kárpátia-étteremben az előadói kar tagjai és a tanfolyam hallgatói, ahol Szilágyi Lajos dr. tanfolyamparancsnok, országos tűzrendészeti felügyelő és vitéz Kiss Lajos dr. Budapest székesfővárosi tűzoltóparancsnok mondottak mélyértelmű és nagyhatású beszédet. A tanfolyamhallgatók nevében Pauliczky István dr. vm. másodfőjegyző köszönte meg a tanfolyamparancsnokságnak és az előadói karnak azt az odaadó munkát, melyet értük kifejtettek. Utána a hallgatók szétszéledtek az ország minden részébe azzal az erős elhatározással, hogy a megszerzett tudásukat tovább gyümölcsöztetik a tűzoltóság fejlesztése érdekében.

# 1. FOGAS KÉRDÉS

Rovatvezető: Papp Ferenc főtitkár

## A szénkénegraktárak

A napokban egy elsőfokú tűzrendészeti hatósági véghatározat került a Magyar Országos Tűzoltó-Szövetség kezébe, mely egy szénkénegraktár iparhatósági telepengedélyéről szólt. Nem tűnt ugyan ki az iratokból, hogy a tűzrendészeti előírások milyen tűzrendészeti véleményen alapulnak, de a helyből — ahová a telepengedélyezés szólt — következtetve, valószínűnek látszik, hogy a tűzrendészeti előírások alapjául a járási tűzrendészeti felügyelő véleménye szolgált. Ez a véghatározat, illetőleg ezek a tűzrendészeti előírások valósággal hemzsegnek a tűzrendészeti és közigazgatási tévedésektől és ilyen véghatározat — amely természetesen meglehetősen furcsa kommentárokkal érkezett az Országos Tűzoltó-Szövetség elnökéhez — alkalmas arra, hogy a tűzrendészeti véleményt nyilvánító közegek szakértelmében való hitet megrendítsék.

Ebből a véleményből arra következtethetünk tehát, hogy a szénkéneg tűzveszélyessége és ennek raktározásánál alkalmazandó tűzrendészeti szabályok nem kellően ismeretesek a véleményt nyilvánítani hivatottak körében, ezért itt ezzel a kérdéssel foglalkozni kívánunk. Mindenekelőtt megállapítjuk, hogy a kereskedelemügyi miniszter 1905. évi 19.337. számú elvi határozata értelmében a szénkénegraktárak nem esnek telepengedélyezés alá. Tehát már egymagában téves volt az a közigazgatási intézkedés, amely telepengedélyt adott szénkénegraktárra. Mindjárt meg kell itt még jegyeznünk, hogy ez a telepengedélyező eljárás és véghatározat összesen 50, (ötven) kg szénkéneg raktározása miatt történt.

A telepengedélyező véghatározat intézkedéseit és tűzrendészeti előírásait az 1905. évi 112.771/III. c. B. M. sz. rendeletre alapítja. Ez az a rendelkezése a belügyminiszter úrnak, mely először szabályozta behatóbban az ásványolaj raktározására vonatkozó 1870. évi 2970. B. M. sz. rendeletet. Ebben a rendeletben az ipartelepeken, üzlethelyiségekben stb. tartható benzín- és petróleummennyiségek meghatározásáról, ezek tartási módjának szabályozásáról volt szó és ebben a rendeletében írta elő büntető szankcióval először a m. kir. belügyminiszter az úgynevezett Hentze-féle robbanásmentes edények alkalmazását. Ez a rendelet

azonban sohasem lépett életbe, mert 1906-ban 19.961. B. M. sz. körrendeletével az előbbi rendelet életbeléptetési határidejét — mielőtt az elkövetkezett volna — „további intézkedésig“ felfüggesztette a belügyminiszter. És ettől az időtől kezdve hiába volt a Magyar Országos Tűzoltó-Szövetségnek többször is megisméltelt előterjesztése, harminc éven át ennek a kérdésnek újabb tételre szabályozása máig sem történt meg. *Úgyhogy ma az a helyzet, hogy szénkénegre épűg mint benzínre vagy más ásványolajtermékre vonatkozóan tűzrendészeti szempontból azok az intézkedések érvényesek, amelyeket az 1936. évi 180.000. B. M. sz. rendelet XI. fejezete a robbanó gőzöket és gázokat fejlesztő folyadékokra vonatkozólag a 123., 124., (leginkább a 125. §-ban ír elő.*

Ennél több, vagy ettől eltérő rendelkezést előír ásványolajraktáraknál, szénkénegraktáraknál ma nem lehet. Meg kell azonban itt említenünk, hogy a m. kir. belügyminiszter úr legújabban az 1937. évi 110.57 V. a. sz. rendeletével a Magyar Országos Tűzoltó-Szövetség által még 1935-ben kidolgozott rendelet-tervezetet a Szövetségnek kiadta újabb átdolgozás céljából és ezt a kérdést a Szövetség elnökének rendelkezése folytán a napokban tárgyalta le az ásványolajszindikátus kiküldötteinek bevonásával egy szakbizottság, melynek elnöke Teasdale Ottó szfőv. másodfőparancsnok, előadója az Országos Szövetség főtitkára volt. *Ez a szabályrendelet, ill. rendelettervezet ismét a legrészletesebb és behatóbb rendelkezéseit tartalmazza ennek a bonyolult, nehéz és az ipari kereskedelmi világot olyan érzékenyen érintő kérdésben.* Természetesen azt, hogy ebből a tervezetből mikor lesz rendelet, ma még megjósolni igen nehéz volna. Mindaddig azonban, míg ez megtörténik a tűzveszélyes és lobbanó folyadékok tartására, raktározására és szállítására vonatkozólag, tehát köztűz szénkénegraktárakra is, az 1936. évi 180.000. B. M. sz. rendelet fentebb már hivatkozott szakaszaiban felfüggesztett rendelkezések az irányadók.

## FELHÍVÁS ELŐFIZETŐINKHEZ

Felkérjük azokat az igen tisztelt előfizetőinket, akik a Tűzrendészeti Közlöny előfizetési díjával hátréltban vannak, hogy úgy a hátralékos, mint a felfüggesztett előfizetési díjaikat a lap zavartalan küldése érdekében sürgősen küldjék be, Bástya-utca 13. szám a levő kiadóhivatalunkba.

Tűzoltótisztek találkozó helye

Szikszay Ferenc utód.

vitéz Miklós József  
vendéglője

Telefon  
183-078

IV. Dámház-körút 1

**Schall József**  
tűzoltó- és létrakülönlegességek

Budapest, V, Vilmos császár-út 64  
Telefon 120-674

# A villanópor tűzveszélye

Igen sok közhasználati cikk van forgalomban, amelyek nem éppen ártalmatlanok s amelyeknek veszélyességét a közönség *csak akkor ismeri meg*, amikor *helytelen kezelés folytán* az kárt, sérülést, vagy esetleg igen *komoly balesetet okoz*.

Ilyen veszélyes szer a fényképészek által használt *villanópor*, mely magnezium és — a fény fokozására — valamely oxigéntleadó anyag — leginkább klórsavas kálium — keverékéből áll. A két vegyszer külön adagolva kapható, a vegyítést *csak közvetlenül a használat előtt* szabad elvégezni, mert a klórsavas kálium a magnézium amúgy is tűzveszélyességét erősen növeli.

A magnézium magában is lángtól, hőtől, parázstól meggyulladhat. Az amatőrök által közkedvelt ségnek örvendő villanófény tehát hosszabb időn keresztül, főleg kályha mellett, napfényre tartva tűzveszélyt rejt magában. Valószínű, hogy sok kiderítetlen lakás tüzeset oka volt egy-egy elfelejtett magnéziumos kapszula. Ha tehát oly helyen pusztítana tűz, ahol fényképészeti cikkeket tárolnak, úgy a tüzeset keletkezési okának nyomozásánál a magnézium jelenlétét is számításba kell venni.

Hivatásos fényképészek — de sok amatőr is — a gyakori felvételek miatt gazdaságossági okokból kimérve is vásárolják a magnéziumot és a hozzá szükséges krómsavas káliumot. Így természetesen a veszélyesség mérve igen megnövekedhet. Ezért nem szabad azt nedvesség hatásának kitenni, mert a nedves por egyenlőtlenül ég, erősen szikrázik és sokszor az egész égő anyag az edényből, tálcáról szétfreccsen. Nem ajánlatos a villanópor tárolására a beköszörült üveg dugós edény, mert az üveg száján megtapadó por-részecskék a dugó betevésénél a köszörülés által kissé érdes felületen dörzsölésnek vannak kitéve és így könnyen meggyulladnak, sőt meggyújthatják az egész üveg tartalmát. (Nagyon sok magnéziumtűz így keletkezhetett.)

Akár a kimért, akár a gyárilag forgalombahozott kis edényekben, kapszulákban, zacskókban adagolt villanópor használata nagy óvatosságot és körültekintést igényel, azért esti felvétel *csak komoly felnőtt által, vagy annak jelenlétében javasolható*.

A külön adagolt, vagy az elkészített zacskókban elkülönítve elhelyezett két vegyi anyagot — a magnéziumot és a klórsavas káliumot — zárt tartályban vagy az erre a célra készült zacskókban, *enyhe rázásal alaposan össze kell keverni*, hogy a keverék mindenütt egyenletes legyen. Ellenkező esetben a villanópor egyenetlenül és erősen szikrázva, sőt spriccelve ég el. Ezért a villanóport tartalmazó kis edényt, zacskót, tálcát úgy kell elhelyezni, hogy körülötte és alatta — a felcsapó láng miatt pedig felette — semmiféle gyúlékony anyag — függöny, terítő, szőnyeg, díszítés — ne legyen. Ablakra, ajtófélfára, *szőnyeg* körülötte függöny van, nem szabad a villanóport felakasztani,

az alatta levő terítőket fel kell szedni, szőnyeget fel kell hajtani, ujságot, papírneműt el kell mellőle távolítani.

Ugyesebb amatőrök az éles kontraszthatás elkerülése végett az erős fényt csipkefüggöny, fátyol közbeiktatásával oszlatják szét. Ilyen esetben különösen vigyázni kell a beállítással, nem szabad a fátyolt — mint szokták — teljesen a fényforrás közelébe, majdnem ráborítva alkalmazni.

A felfüggeszthető edényeket — „Agfa Blitzlicht“ — zacskókat — „Tip-Top Blitzlicht“ — jól kell rögzíteni, nehogy felfordulhassanak, leeshessenek. Különösen vigyázni kell akkor, ha a villanófényt kéz, bentartva kell alkalmazni. Ilyen esetben azt hosszú, rúdru úgy kell felerősíteni, hogy a láng a kézhez ne csaphasson, mert kezelője — ráadásul hogy égési sebeket kap, a fájdalom hatására valószínűleg a földre ejti az égő anyagot.

Ugyancsak az égési sebek elkerülése *miatt* óvakodni kell a por közvetlen meggyújtásától. Ezért célszerű egy kis gyújtózsínort, salétromsavas papírszeletkét közbeiktatni, amit egyébként a készenkapható villanófényekhez mellékelnek is. A salétromsavas papírt úgy kell elhelyezni, hogy az ki ne eshessen. A készenkapható villanófényhez használatos papírszelet lassan izzik, ami arra ad alkalmat a felvételt készítőnek, hogy a meggyújtás után a lencse elé kerüljön és rajta lehessen a fényképen.

Ez a körülmény újabb körülmétektől és gondosságot tesz szükségessé, mert az amatőr izgalomban és sietségében igyekezne megszabadulni a gyufától, azt a sötétben eldobja.

A felvétel megtörténik, a magnézium erős füstszaga és a szemkápráztató fény pedig egy időre félrevezeti és eltérel a jelenlevők figyelmét arról a füstszagról — esetleg lángról —, amit az eldobott gyufa által keltett tűz okoz. Ezért ajánlatos nem teljes elsötétítés, csak félhomály, vagy elterelt fény mellett készíteni a felvételt és a csoporthoz vezető útvonal mellett, világos helyen, hamutálcát elhelyezni a gyújtó részére. (Megjegyzem, hogy a tompa mellékvilágítás mellett készült magnéziumképek sokkal jobbak, mert azokon a hirtelen felvillanó fény nem okoz torz arcokat és éles, egyoldalú, természetellenes árnyékokat.)

Ajánlatos továbbá a belélegzésre egyébként is kellemetlen füstöt kiszellőztetni és villanó fény elhelyezésének környékét a felvétel után vizsgálni.

Amennyiben a gyújtószál anélkül égne el, hogy a villanópor fellobbant volna, úgy azt nem szabad azonnal rázni, piszkálni, különösen pedig közről megtekinteni, mert a por sok esetben a nedvesség, vagy a rossz keverés folytán egyideig csak izzik s csak azután vet lobbot.

Ilyen esetben végzetes lehet a villanóporral való nem óvatos bánásmód, mert könnyen a kezelő arcát, szemét sértheti meg, vagy rögtön eldobva, tüzet okozhat.

Szolnoki Sándor okl. tűzoltótiszt

# Tudomány és Technika

Szerkeszti: FARAGÓ ANDOR dr

## A vitaminok szerepe az ember táplálkozásában

Írta:

Kokas Eszter dr egyetemi adjunktus

A vitaminok szerepét úgy lehetne legcélszerűbben szemléltetni, ha a szervezetet olyan géphez hasonlítjuk, amelynek nemcsak fűtőanyagra van szüksége, hogy munkát végezhesen, hanem annak kenéséről is gondoskodnunk kell. A kenőolaj szerepét játsszák szervezetünkben a vitaminok, amelyeknek mint fűtőanyagnak semmi jelentőségük nincsen, de a gép működésében mégis nélkülözhetetlenek. Ha a gépet nem olajozzuk, a szerkezet elromlik s éppúgy megáll, mintha a fűtőanyagot vonnánk el.

A vitaminok felfedezésének története szinte regényszerű. Távol Keleten már a Kr. előtti időkben ismertek egy megbetegedést, mely tízezer számra szedte áldozatait, különösen a szegény néposztályból. Tudták, hogy e betegségnek oka a rizzzel való egyoldalú táplálkozás. A betegséget bénulás, ideggyulladás, vizenyőképződés jellemezte. Ez a betegség a *beri-beri*. Eijkmann holland katonaoorvos, aki börtönben teljesített szolgálatot, észrevette, hogy nemcsak a börtönlakók betegednek meg beri-beriben, hanem az udvaron élő tyúkok is hasonló tünetek közt sínylődnek. Majd rájött, hogy a tyúkokat éppen úgy, mint a foglyokat úgyszólván kizárólag hántolt rizzzel táplálták. Kutatásai révén azután világosan kifejtette, hogy a rizs hámozásakor lekerül a rizsszemekről az ezüsthártya, már pedig ebben van egy anyag, amely, a csak rizzzel táplált állat számára az élethez nélkülözhetetlen, mert a rosszul hántolt rizzzel való kizárólagos táplálás nem okozza ezt a megbetegedést.

A keresztes hadjáratok expedíciós seregeiben egy olyan megbetegedés jelentkezett, melyre fájdalmas vérzések és fekélyek voltak jellemzők, különösen a fogíny nyálkahártyáján s a lábakon a bőr alatt. Általában a hajósok betegsége volt ez, mely fokozódó gyengüléssel halálhoz vezetett s különösen akkor pusztított, amikor hónapokig tartó tengeri úton voltak, amelyen csak konzervekkel táplálkoztak. Ez a betegség a *skorbut*. Már 1600 körül tapasztalatok alapján rájöttek, hogy ezt a betegséget friss citrom és narancslé ivása gyógyítja, sőt kizárja.

Erről a két betegségről tehát már régen tudták, hogy a táplálkozás megváltoztatásával gyógyítható, azonban sokáig azt hitték, hogy a megbetegedések-nél valamilyen baktérium vagy toxin szerepel. Nagy lépéssel vitte előre a vitaminkutatást Eijkmann, aki 1897-ben holland Kelet-Indiában felismerte a beri-beri lényegét. Eijkmannak a továbbiak folyamán galamboknál kísérletileg is sikerült beri-berit előidézni és a megbetegedést egy a rizskorpából készí-

tett vizes, vagy alkoholos kivonattal meggyógyítani. A kísérleti beri-beri után 1907-ben két norvég tudós-nak sikerült a kísérleti skorbutot előidézni. Ők tulajdonképpen kísérleti beri-berit akartak létrehozni tengerimalacoknál és a legnagyobb meglepetésükre nem beri-beri, hanem az emberi skorbuthoz hasonló tünetek jelentek meg.

A tulajdonképpeni vitaminkutatás azonban csak 1912-ben kezdődött. A táplálkozás élettanával és az állatok anyagcseréjével kapcsolatos kutatások folyamán kiderült, hogy ahhoz, hogy a kísérleti állat tökéletesen fejlődjék, nemcsak az kell, hogy mennyiségileg és minőségileg kielégítő táplálékot kapjon, tehát nem elég, hogy a táplálék zsír, szénhidrát, fehérje és só legyen. Ezek a vegyületek képezik ugyanis táplálékaink anyagait. Az ilyen mennyiségileg és minőségileg megfelelő táplálékot tartalmazó állatok leszármazottai, nővekvésükben visszamaradtak, majd elpusztultak. Ha ellenben a leszármazott állatok táplálékát csak néhány csepp tejjel kiegészítették, az állatok hamarosan rendbejöttek. A kutatók tehát arra az eredményre jutottak, hogy a tejnek olyan anyagokat tartalmaznia, amelyek az élethez feltétlenül szükségesek és ezeket nevezték el szerepüknek megfelelően *vitaminok*-nak. Tekintve, hogy a vitaminok kémia szerkezetéről még a legutóbbi ideig semmit sem tudtak, betűkkel jegyezték őket s az ábécé sorrendjében *A, B, C, D, E*, stb. nevet kaptak. Ma, amikor a vitaminok kémiai szerkezetét kezdjük ismerni, a betű helyét a kémiai név foglalja el. Kimutatták, hogy a vitaminok csak igen kis mennyiségben szükségesek, de a szervezet állandóan megkívánja őket, csak kis mértékben halmozódnak fel, úgy hogy vitaminhiány nál a vitaminkészletek igen gyorsan kiürülnek, gondoskodnunk kell tehát arról, hogy állandóan kerüljön belőlük a táplálkozás folyamán a szervezetbe, mert különben a hiányokkal járó megbetegedések *avitaminozisosok* lépnek fel. Érdekes, hogy az életben ilyen nagy szerepet betöltő anyagokat sem az ember, sem az állati szervezet általában felépíteni nem tudja. Erre csak a növények és igen egyszerű élőlények, így bizonyos egyszeltesek és baktériumok képesek. A magasabbrendű állati szervezet a kész vitaminokat veszi fel a növényekből. A vitaminszükséglet igen változó. Nemcsak a különböző féle állatfajok vitaminszükséglete más és más, de nagy különbsé mutatkozik nemek, korok, sőt egyének szerint is.

Gyermekeké nagyobb, mint felnőtteké, nőké nagyobb, mint férfiaké, munkavégzésnél, különböző izommunkánál nagyobb, mint pihenésnél s függ a vitaminszükséglet a vitaminféleségtől is.

A vitaminkutatás módszere abban áll, hogy az állatokat egy kalória és sószükséglet szempontjából teljesen kielégítő tápkeveréken tartjuk. Ehhez az alaptáplálékhoz keverjük a különböző vitaminokat s figyeljük az állat fejlődését. Vagy a vitaminok közül kihagyjuk egyik vagy másikat s figyeljük a keletkezett tüneteket.

A vitaminokat oldhatóságuk szerint általában két csoportra osztják. Megkülönböztetnek vízben és zsírban oldódó vitaminokat. A zsírbanoldódóak a vizsgálatok mai állása szerint az *A, D, E*; vízben oldódóak a *B<sub>1</sub>, B<sub>2</sub>, C* vitaminok. A vitaminok száma a kutatások során állandóan nő, ma már mintegy tizen-négy vitamint ismerünk, ezeknek azonban még nem mindegyike egészen tisztázott. Hatásmódjuk sokáig maradt homályos a kutatók előtt, ma azonban már tudjuk, hogy a vitaminok igen bonyolult módon és sokoldalúlag befolyásolják a sejtek életét, azok anyagcseréjét, légzését, növekedését. Ennyit röviden a vitaminokról általában. A következőkben a legfontosabb vitaminokról emlékezünk meg.

A vitamin *A*, a növekedési vitamin hiánya — mint fiatal patkányoknál azt kimutatták — a növekedés teljes megállását eredményezi. Ha ilyenkor a táplálékot tejjel vagy vajjal egészítik ki, az állat növekedése azonnal megindul. E vitamin hiánya a növekedés elmaradása mellett még sok más egyéb tünetet is előidéz. Nemcsak a kísérleti állatokon, de növekedő gyermekeknél is súlyos szembajt okoz, a *xeroftalmiát*, melyre jellemző, hogy a szaruhártya kiszárad, kifelékélyesedik, kötőhártyagyulladás mutatkozik. A kifelékélyesedés révén a szembe baktériumok jutnak és az egész szem elgennyedhet. A tapasztalat Japánban már régen arra vezetett, hogy a szembajos gyereket csirkemájjal gyógyították. Ma már tudjuk, hogy a csirkemájban sok az *A* vitamin. Az *A* vitaminhiány másik tünete, a *farkasvakság*, a világháború folyamán a fogolytáborokban s Ausztriában különösen el volt terjedve. Jellemző erre, hogy az ebben szenvedő emberek teljesen elvesztik alkonyatkor a tájékozódóképességüket. Érdekesnek tartom megemlíteni, hogy a farkasvakságot már *Hippokrates* is ismerte és májjal gyógyította. A szemén mutatkozó elváltozásokon kívül azonban a szervezet többi részén is mutatkozhatnak tünetek az összes hámszövetekben. A hámszövetek elpusztulnak, elszarusodnak, gyulladások keletkeznek, csökken a szervezetnek a baktériumfertőzéssel szemben tanúsított védekezőképessége és különösen hajlamossá válik hurutos, meghűléses betegségekre. Megfigyelték vese- és hólyagkövek képződését is. Előhaladt *A*-vitaminsnál elfajulások keletkeznek a gerincvelőben és végtagbénulások lépnek fel.

A rosszul fejlődő gyermekeknek az orvosok már egy évszázad óta csukamájolajat adnak anélkül, hogy tudták volna jó hatásának okát. Ma már tudjuk, hogy ez egyik igen gazdag *A* vitamin forrásunk, ezen-

kívül a tej, sajt, máj, sárgarépa, paradicsom, spenót tartalmazza. A szervezet bizonyos mennyiségben felhalmozza a májban, vesében és tüdőben. Legújabb kísérletek kimutatták, hogy az *A* vitamin azonos a növényekben és a tejben is előforduló vörös festékanyaggal, a *karotin*-nal. Általában csak igen kevés kell belőle, a milligramm ezredrészei.

A *B* vitamin, melyet *antiberiberivitamin*-nek is neveznek, mert a beri-beri tüneteit gyógyítja, mint a legújabb vizsgálatokból kitűnt, nem egy egységes vitamin; belőle több, hatásaiban teljesen különböző vitamint izoláltak. Ezek közül teljesen tisztázott a szerepe a *B<sub>1</sub>* és *B<sub>2</sub>* factornak. A *B<sub>1</sub>* vitamin, vagy *antineuritiszes vitamin* a beri-beri tulajdonképpeni gyógyítója. Ennek a betegségnek a tünete az ideggyulladás, amelyhez azután heves fájdalomérzések és bénulások társulnak. A betegek nem tudnak rendesen járni, majd már az ágyból sem tudnak felkelni, izomerejük teljesen elfogy. Egy másik megjelenési formájában a szívet támadja meg, az nem tudja a vérkeringést fenntartani s vizenyő lép fel. Mindkét formája igen gyorsan halállal végződik. A hiányosan táplált országokban a világháború alatt Európában is fellépett. Nemcsak egyoldalú rossz táplálkozás révén keletkezhetik, hanem fellép akkor is, ha csak fehér kenyeret eszünk, ami, ha nem is okoz tipikus beri-berit, de okozója lehet nagyfokú étvágytalanságnak, izomgyengeségnek. Igen érzékenyek ezzel a vitaminnal szemben a tyúkok, galambok, de hiányában megbetegszenek egerek és kutyák is. Ez volt az első vitamin, melyet kristályosan sikerült előállítani. A tej, tojássárgája s igen nagy mennyiségben az élesztő tartalmazza, mely a leggazdagabb *B<sub>1</sub>* vitaminforrás, de megtalálható egyes gyümölcsökben, almában, banánban, dióban, egyes zöldségfélékben is, míg a gabonaneműekben csak kevés van belőle. A szervezet ebből is kevés raktárt tart a májban, agyban, vesében, izomban. A napi szükségletet a mg. ezredrészeivel is fedezni lehet. Hővel szemben igen érzékeny, úgyhogy főzésre elpusztul.

A *B<sub>2</sub>* vitamin az *antipellagrás vitamin*. A pellagrát már szintén régen ismerték, különösen olyan országokban, ahol kizárólag kukoricával táplálkozik a szegény lakosság. Jellemző rá, hogy rendszerint tavasszal jelentkezik, mikor a fénynek kitett helyeken, mint az arcon, nyakon, kézfejen részarányosan bőrgyulladás keletkezik, melyhez a tápláló csatorna gyulladása is járul. Idegrendszeri zavarok is észlelhetők, végül általános elgyengülés következtében halált okoz. Kísérleti úton kutyákon, majmokon, patkányokon idézhető elő. Általában a *B<sub>2</sub>* vitamin ugyanazokban a tápanyagokban fordul elő, mint a *B<sub>1</sub>* vitamin. Újabban megállapították, hogy sok tekintetben azonos a *lactoflavin*-nal, melyet először tejből állítottak elő s amely tevékeny részt vesz a sejtlegzésben.

(Folytatjuk.)

<b>Akkumulátorokat</b>	szállít	<b>KOLLINAY BÉLA</b>	
	j. n. v. t.		BUDAPEST
	t. ö. i. t.		VII. BAROSS-UTCA 10 Telefon 182-821

# Közgazdaság

— Szerkesztő: **OLTY ANTAL** —

## A Rimamurány-Salgótarjáni Vasmű Rt. közgyűlése

A Rimamurány-Salgótarjáni Vasmű Részvénytársaság október 30-án tartotta Biró Pál elnöklete alatt 56. rendes évi közgyűlését, mely az 1936—37. üzletév zárszámadását, valamint az ezzel összefüggő összes javaslatokat egyhangúlag elfogadta és úgy az igazgatóság, mint a felügyelőbizottság részére a felmentvényt megadta. A kimutatott tiszta nyereség 2,486.150.24 pengő. A részvényenkénti 5 pengő osztalék folyó évi november hó 2-ától kezdve kerül kifizetésre. Az igazgatóságba új tagokul Telcky Pál gróf és Teleszky János választattak meg.

Az igazgatóság közgyűlési jelentéséből kiemeljük a következőket:

„A világgazdasági helyzetnek az 1933. év óta észlelt fokozatos fejlődési iránya ebben az évben gyors ütemben folytatódott s a legtöbb állam ipari termelése elérte vagy túl is haladta a krízis előtti legmagasabb fokot.

A hazai gazdasági élet a világgazdasággal karöltve haladt. A mezőgazdaság helyzete megerősödött, az ipari termelés emelkedett, a külkereskedelmi forgalom mérlege megjavult és az államháztartási bevételek kedvezően fejlődtek a belföldi piac felvevőképessége gyártmányainkban az előző üzletévhez képest mintegy 25 százalékkal emelkedett s már csak néhány százalékkal maradt el az 1928—29. konjunkturális év mögött.

Kiviteli tevékenységünket csak olyan keretek között folytattuk, amelyeket a belföldi piac hiánytalan kielégítésére irányuló törekvésünk megengedett s saját nyersanyagszükségletünk biztosítása követelt meg.

Az üzletév folyamán munkásainkat béremelésben is részesítettük és bevezettük a fizetett szabadságok rendszerét. A nyereségi és veszteségi számlából kitűnőleg közterheink is lényegesen emelkedtek. E drágító tényezőkkel szemben a kiviteli árak megjavultak, úgy hogy belföldi eladási áraink változatlanok maradhattak s emellett nagyobb tiszta nyereséget tudtunk elérni.

Érdekeltségeinknél is folytatódott a javulás. Így a Magyar Waggon- és Gépgyár Rt., Győr, 1936—37. üzletéve annyiban mutat haladást, hogy meg-

felelő tartalékolások után némi felesleget fog tudni felmutatni, mely az előző évekről áthozott veszteséget csökkenteni fogja.

Az *Ipari Robbanóanyag Rt.* 1936. évre 6 pengő osztalékot juttatott az előző évi 4.80 pengővel szemben.

A *Romeiser F. és Fiai Rt.* 1936—37. üzletéve a tavalyihoz hasonlóan alakult és kisebb nyereséggel zárult.

Nyersanyagellátásunknak a külföldtől való függetlenítése érdekében több belföldi üzletbarátunkkal közösen egy ferrosilíciumgyár felállítását határoztuk el.

Egész tömeg új cikk gyártására rendezkedett be a magyar gyáripar az elmúlt évben

A magyar gyáripar hatalmas lendületét és fejlődését igazolják azok a legkülönbözőbb természetű adatok, amelyekről a *Magyar Statisztikai Szemle* legújabb számában *Farkasfalvi Sándor dr. írt* szakszerű tanulmányt. A cikkíró megállapítja, hogy a gyáripar nagyobb foglalkoztatottsága folytán nemcsak a termelési kapacitás kihasználása fokozódott, hanem különösen a vas- és gépiparban — számos új cikk gyártására történt berendezkedés követeztében — lényegesen emelkedett a gyárak termelési kapacitása is. Több iparvállalat oly iparcikkek gyártását vezette be, amelyeket más hazai gyárak már előállítottak ugyan, de a kereslet megnövekedése e cikkek gyártására való berendezkedést megokolta, mások a technika fejlődésével lényegesen tökéletesebbé vált termelési eljárások bevezetésével bővítették ki termelési kapacitásukat és javították gyártmányaik használhatósági értékét. De mindazok között, amelyek új iparcikkek előállítására rendezkedtek be, a legjelentősebbek azok, amelyek oly cikkek gyártását kezdték meg, amiket addig hazai gyár nem állított elő, s így ezeket külföldről kellett beszerezni. A gyárak bejelentései alapján 359 új iparcikk gyártásáról, illetőleg tökéletesebb előállításáról vannak adatok. Ezek között 59 olyan iparcikket találunk, amelynél a hazai szükséglet kielégítése kizárólag külföldi behozatalra volt utalva és 205 olyan iparcikk fordul elő, amelynek előállítását a hazai ipar annyira tökéletesíteni tudta, hogy azok a külföldi gyártmányokkal kiállják a versenyt. Az új iparcikkek gyártására tör-

tént berendezkedésénél a gépipar 171 a vas- és fémipar pedig 80 iparcikke szerepel. Jelentősen kivette még részé a termelési kapacitásnak ily módon való kibővítésében a vegyészeti ipar is amely 31 új iparcikk gyártását jelentette be.

## Közszállítási felülvizsgálati jegyzőkönyvek ille é+ének újabb megállapítása

Most jelent meg a hivatalos lapban a pénzügyminiszter 1937. évi 131.955. számú rendelete a Közszállítási Szabályzat hatálya alá eső szállításokkal és vállalkozásokkal kapcsolatosan készült felülvizsgálati jegyzőkönyvek illetékének újabb megállapításáról. A miniszter az 1929. évi XXXII. tc. 7. §-ának b) pontjában nyert felhatalmazás alapján következőket rendelte el:

(1) A Közszállítási Szabályzat hatálya alá eső szállítások és vállalkozások eseteiben a szállított áru vagy a teljesített munka (mű) felülvizsgálásáról készült jegyzőkönyvek illeték díjjegezzék 10. tétel a) pontja első íve 2 P, a második és többi íve 1 P illeték alá esik.

(2) Illetékmentes a jegyzőkönyv ha a felülvizsgált áru vagy munka (mű) ellenértékéül kikötött összeg 50 P-nél nem több.

15.000 pengő tört szavazott meg Pest vármegye bombabiztos fedezék építésére. Pest vármegye közgyűlése az 1939. évi költségvetéséről szóló törvényjavaslat alapján erre az évre 15.000 pengőt szavazott meg, hogy abból a vármegye székházában a gáz- és bombabiztos fedezéket létesíthessék a vármegyei tisztviselői alkalmazottai részére. A határozat megokolása szerint az óvóhelyek létesítése 30 ezer pengőnél is többbe kerülne, a vármegye kedvezőtlen anyagi helyzetére tekintettel azonban ez alól lammal mégis csak 15.000 pengőt nyújtottak elő, míg a még szükséges összeg fedezetéről az 1939. évi költségvetés keretében gondoskodnak.

Ipari és Gázvédőeszközök Kft. alatt 17.000 pengő alaptőkével új vállalat alakult a Zrinyi-utca 7. szám alatt. Az új vállalatot Miklós Fere és Sztójka József vezetik és gázüzemi és gázoltalmi berendezések forgalomba.



# KÖNYVISMERTETÉS

## Kirándulás a magyar multba

— Trócsányi Zoltán könyve —

Trócsányi Zoltán, a régi magyar élet lankadatlan szorgalmú bűvára és kitűnő tollú megelevenítő mestere, több hasonló tárgyú műve után most a fenti címmel adta ki legújabb kutatásainak eredményeit. Ebben a vonzó előadással megírt új könyvében magyar őseink konyhájába, pincéjébe, ebédlőjébe és dohányzójába vezet el bennünket, késő unokákat, hogy nagy mulatozások és dőzsölések közben egyszerre figyelmeztessen bennünket a katasztrófákra, amelyek váratlanul szakadtak őseink nyakába. Künn északi szél tombol és kigyulladt a felvégen a legszélös ház, lángtengerként árasztja el a tűz az egész várost, vagy megtorladt a zajló jég s az árvíz átsapott a gáton, félreverik már a harangokat, dobbal, trombitával adják a vészjeleket, meneküljön, akinek kedves az élete. S aztán egyszerre híre érkezik, hogy Konstantinápolyban vagy Moszkvában kitört a pestis, vagy a kolera s a postakocsi sebességével közeledik — hamar-hamar megtenni minden óvintézkedést! Hiába minden. A mirígyhalál öldöklő fekete anyyala megérkezik és tömegesen kaszálja a férfiakat és nőket, fiatalokat és öregeket egyaránt.

Trócsányi Zoltán, lapunk kitűnő munkatársa, ezen a kiránduláson nagyszerű vezetőnek bizonyul. Jól ismeri a járást mindenfelé, városban, faluban, úriházaiban és kocsmákban egyaránt. Olykor szerényen félreáll és átadja a szót két-háromszáz évvel ezelőtt élt őseinek, egy-egy XVI—XVII. századbéli írónak, hadd beszéljen a kortárs az ő régies előadásmódja nyomán, jobban tudja elképzelni az olvasó a régi magyar örömeiket és tragédiáikat. S éppen ezzel válik hitelessé Trócsányi könyve. Amit leír, szó- és betűszerint igaz, nem hamisítja meg a forrásokat azért, hogy írása érdekesebb legyen, de olykor néhány hézag, apró adatra oly pompás összefüggő képet rajzol, hogy az olvasó szeme elkáprázik a régi magyar élet ismeretlen szépségein vagy borzalmain.

Ezt a könyvet, amely két-háromszáz évvel visz közelebb bennünket a régi magyar élethez, minden magyar embernek olvasnia kell, hogy lássa ősei boldog napjait és búsulását kis városokban, falun és pusztán egyaránt. Magyar történelem ez királyok, hadvezérek, miniszterek, államférfiak, nagynevű írók nélkül, a hétköznapi szürke, átlag magyar ember története. Rámutat azokra a szálakra, amelyek bennünket a sok-sok vérről öntözött haza rögeihez fűznek, tudatosá tesz bennünk, megértetik velünk, hogy miért kell szeretnünk mindhalálig, életünk árán is.

A könyv az *Egyetemű Nyomda* kiadásában, belső tartalmához méltó pompás kiállításban jelent meg.

O. A.

## MENTŐSZEKRENYEKET

és kiegészítéseket

tűzoltóság részére

közismert legjobban kivitelben szállít a

„TURUL” KÖTSZERGYÁR

BUDAPEST, II, ERŐD-UTCA 11. TELEFON 152-642

# HÍREK

**Kinevezések.** Fejér vármegye főispánja folyó évi november hó 1-vel Csiszár Kálmán dr. tb. szolgabíró a móri és Kerekes Zsigmond dr. tb. szolgabíró az adonyi járási tűzrendészeti felügyelővé nevezte ki.

**Halálozás.** Sebők Zsigmond dr., a Budapesti Önkéntes Mentő Egyesület h. igazgató-főorvosa elhunyt. Temetésén a mentők igazgatóságát Hülli Hümér és Wenhardt János egyetemi tanárok és Körmöci Emil dr. igazgató-főorvos képviselte. Résztvettek a temetésen a tűzoltóság, továbbá a rendőrség, a rendőrorvosi kar, a vármegyei mentőegyesület és a környékbeli mentőegyesületek küldöttségei. Körmöci Emil dr. búcsúztatta meghatott szavakkal a mentők érdemdús igazgató-főorvos helyettesét, majd Ruszurm Rezső dr. főorvos vezetésével kivonult mentődíszosztály tisztelgése és a mentőgépkocsik szirénabúgása közben hantolták el Sebők Zsigmond dr.-t.

**A Fülöpszállási Önkéntes Tűzoltótestület** folyó évi október hó 24-én tartotta idei zárógyakorlatát. A hősök szobrának megkoszorúzása alkalmával Kálnay Oszkár parancsnok mondott ünnepi beszédet. Ezután a testület a nagyszámúban lévő közönség előtt tartotta meg bemutató gyakorlatát. Majd Horváth Ferenc dr. járási tűzrendészeti felügyelő buzdító szavak kíséretében nyújtotta át a szolgálati érmeket az arra jogosultaknak.

„Az elektromosság tűzveszélyessége és a falusi tűzoltószertárak építése” c. tárgykör kidolgozására a Pest-vármegyei Tűzoltó-Szövetség pályázatot hirdetett. Mindkét pályázatnál az első díj 150 pengő, a második díj 100 pengő. A pályázatokat legkésőbb 1937. évi december hó 1-ig kell beküldeni a Pest-vármegyei Tűzoltó-Szövetséghez (Budapest, IV, Vármegyei háza). A pályázati hirdetmény teljes szövege megjelent a Tűzrendészeti Közlöny ez évi 20. számában a 208. oldalon. Pályázhat bármely magyar tűzoltótestület tiszti, vagy legénységi állományú tagja.

**A Hajdúvármegyei Tűzoltó-Szövetség közgyűlése.** Október hó 23-án, a törvényhatósági tűzoltótanfolyam záróvizsgálata után tartotta meg a Hajdúvármegyei Tűzoltó-Szövetség 1937. évi választmányi ülését és közgyűlést Rásó István alispán elnöke alatt, amelyen megjelentek a vármegye összes tűzoltóságai és a szomszédos vármegyéknek a kiküldöttei. A közgyűlés tudomásul vette vitéz Roncsik Jenő dr. vármegyei tűzrendészeti felügyelő jelentését a szövetség 1937. évi működéséről és a vármegye tűzrendészeti állapotáról, amelyből örvendésesen lehetett megállapítani, hogy a fásítás a vármegye területén erősen halad, a kötelezett tűzoltóságok létszáma mindenütt meg van állapítva, a kötelezett tűzoltóságok kiképzése folyik, az alispán kinevezte az önkéntes tűzoltóságok tisztjeit, a főszolgabírák pedig az altiszteket. Elkészült a vármegye tűzrendészeti szabályrendelete, megalkották a hivatásos tűzoltóság szervezeti szabályrendeletét, Hajdúszoboszló, Hajdúböszörmény és Hajdúnánás városok, valamint Balmazújváros község, ezeket a szabályrendeleteket a vármegye decemberi közgyűlése fogja tárgyalni. Kiterjeszkedett a tűzrendészeti felügyelő jelentése még a vármegye területén előfordult kisebb mozzanatokra is. A közgyűlés a jelentést tudomásul vette és a vármegyei tűzrendészeti felügyelőnek munkásságáért jegyzőkönyvi köszönetet szavazott.

Kimondotta a közgyűlés, hogy az 1938. évben a járási tűzoltóversenyen kívül vármegyei és kerületi tűzoltóversenyt rendez, irodalmi pályamunkára pályázatot hirdet és Musza Ferenc „A tűz a magyar költészetben és népszokásokban” című pályamunkáját a jövő évben ki fogja nyomtatni. Miután a tűzoltótörszervezetek működésének egyik akadálya az, hogy a belügyminisztérium a szabályrendelet-mintákat még mindig nem adta ki, feliratot intéz a szövetség az Országos Tűzoltó-Szövetséghez a belügyminisztériumban levő minta-szabályrendeletek kiadása és az Országos Tűzoltó-Szövetség alapszabályainak megerősítése érdekében. A közgyűlés után a más vármegyéből megjelent tűzoltótisztek és tűzrendészeti felügyelők tiszteletére közeled volt.

**A Budapesti Önkéntes Tűzoltótörszervezet** ez évben is megrendezi a szokásos téli elméleti előadás-sorozatát, amelyre szívesen látja és meghívja a budapesti és környékbeli tűzoltótörszervezetek tagjait is. Az első előadás november hó 28-án, vasárnap fél 10-kor kezdődik és tárgya a tűzrendészeti törvény, valamint annak végrehajtási utasítása, úgyszintén a légvédelmi törvény és annak magyarázata. Előadók Fischer Dezső dr budapesti önk. szakaszparancsnok és Versegly Ferenc budapesti önk. alparancsnok. A téli elméleti előadások sorrendjét legközelebbi számunkban részletesen ismertetjük. Esetleges kívánságra az előadás-sorozat programját készséggel küldi meg a Budapesti Önkéntes Tűzoltótörszervezet. Az előadásokon az előadói tisztségeket a budapesti hivatásos és önkéntes tűzoltótörszervezet tiszttikarának tagjai voltak szívesek vállalni.

**Járásai tűzrendészeti felügyelői értekezlet.** A pest-vármegyei járási tűzrendészeti felügyelőket szeptember hó 30-án Lukács Zoltán dr vármegyei tűzrendészeti felügyelő értekezletre hívta össze. Az értekezleten egyhangúlag megállapították, hogy a tűzrendészeti kódex rendelkezéseinek végrehajtását nagymértékben akadályozza az a körülmény, hogy az önkéntes tűzoltótörszervezetek, a vármegyei tűzoltószerződések és az Országos Tűzoltó-Szövetség alapszabályai mindezekig nem nyertek kormányhatósági jóváhagyást, illetve ezek tervezetének mintái sem jutottak előzetes jóváhagyáshoz. A további akadályokat abban észlelte az értekezlet, hogy a vármegyei és községi tűzrendészeti szabályrendeletek, valamint községi köteles tűzoltóságok szabályrendelet-mintái sem készültek el. Az értekezlet elhatározta, hogy a felsoroltak tárgyában előterjesztést tesz az Országos Tűzoltó-Szövetséghez, hogy a szabályrendeletek és alapszabály-minták jóváhagyását a belügyminisztériumban sürgesse. Megbeszélés tárgyát képezte továbbá a tűzrendészeti vizsgálatok foganatosításánál követendő irányelvek, a végzendő műszaki mérések és vizsgálatok, to-

„Ahol legnagyobb a veszély, ott legközelebb a segítség” mondja a példabeszéd. Vegyen jótékony célú állami sorsjegyet és szerencsés esetben minden gondjától szabadul. Ha nem nyer, jótékony célokra fordítják. A sorsjegy ára: egész 3 P, fél 1.50 P.

vább községek segélynyújtása szempontjából a tűzrendészeti körzetek mikénti beosztása és végül a tűzoltóversenyek előkészítésének célszerű szabályozása. Szükségesnek tartja az értekezlet, hogy a több mint egy esztendő óta szünetelő önkéntes tűzoltótisztképzés, kerületi tűzoltótanfolyamok szervezésével ismét meginduljon.

**A pestszenterzsébeti tűzoltóság zárógyakorlata.** Október hó 24-én — vasárnap — délelőtt tartották meg a pestszenterzsébeti hivatásos és önkéntes tűzoltók szokásos zárógyakorlatukat. A laktanyában történt riasztás: öt motoros szerrel és egy vészvonattal, mintegy 80 főből álló tűzoltó fél század vonult ki az összes helybeli tűzoltó tisztekkel együtt a városi színházhoz, amely a feltevése szerint égett. A Schelken Béla vezénylete alatt álló csapat kiváló szakszerűséggel hajtotta végre a színház ellen támadási feladatot. Rövid percek alatt tűz sugár zúdította a vizet minden irányból az „éző” színház tetőzetére. A példás tűzoltói felkészültségről tanuskodó zárógyakorlat befejezése után Pest-Pilis-Solt-Kiskun vármegye és Kecskemét thj. város tűzoltószövetsége képviselőjében jelenlévő Lantay István dr. tűzrendészeti felügyelőhelyettes a tűzoltókhoz intézett beszédében továbbá kiemelte munkára és lankadatlan kötelességteljes tésre buzdította a tűzoltócsapatot, beszéde során megjelölte az új irányelveket, amelyeket a magyar tűzoltóság reneszansz korában minden tűzoltónak tudnia kell. Teljes elismeréssel adózott a Richter Sándor parancsnoksága alatt álló tűzoltóság tisztikarának és legénységének hazafias, érdemes munkásságáról, majd a szolgálati érdemek kiosztása következett. Richter Sándor parancsnok a 25 éves, Petheő Béla szakaszparancsnok az 5., Bruda József őrp. 35., Matelkovits Ferenc őrp. 20., Sztikkey Ignátz Zsigmond őrp. 20., Kotsis Gyula őrp. 10., Sziklafi Ferenc csöv. 10., Károly János csöv. 1. Morva József csöv. 10., Kósa Árpád csöv. 5. és Vacul Ignác őrv. az 5 éves szolgálati érdemeket kapták. A nagyszámú, lelkes érdeklődők jelenlétében megtartott hálaünnepség után a fél század tűzoltócsapat díszmenetben vonult el a jelenlévő notabilitások előtt, végezetül Korona-étteremben áldomás következett. A zárógyakorlaton ott láttuk a helybeli hivatalos intézmények számszerű reprezentánsát, többek között Kápolnásy Tamás m. k. rendőrfelügyelőt, Terényi Mórinc városi főszámvevő Kálmán István dr levele főoktatót, Kintli István mentőfőorvost, ott volt Drexler Antal soroksári tűzoltó parancsnok a szomszéd törszervezet képviselőjében és sokan mások a tűzoltóság tisztelői és barátai közül.

Felelős szerkesztő: Lukács Zoltán dr

Felelős kiadó: Olty Antal

„IMMUNIT A” textil- és papír „IMMUNIT B” fánád-impregnál  
Hatóságilag elfogadott LÁNGMENTESÍTŐ SZER  
Gyártja és impregnálást vállal: „EXTRAKÉMIA”  
GERGELY IMRE VII, SZÖVETSÉG-U. 2  
TELEFON: 140-  
Az 1937. évi Nemzetközi Vásár és az Ózsi Lakberendezési Vásár anyaga  
„IMMUNIT”-tal voltak lángmentesítve.



A TŰZRENDESZETI KÖZLÖNY ÁLLANDÓ MELLÉKLETE

III. ÉVFOLYAM, 22. SZÁM

BUDAPEST, IV. BÁSTYA-UTCA 13

1937 NOVEMBER 15

ELŐFIZETÉSI ÁRA A TŰZRENDESZETI KÖZLÖNNYEL EGYÜTT

ÉVI 12 PENGŐ

# Megalakul a Légoltalmi Liga

Irta Lukács Zoltán dr

Minden újságolvasó ember tudja, hogy az elmúlt évek világpolitikai feszültsége folytán nem egyszer „könyökünkkel súroltuk a háborút”. A lefolytatott olasz-abesszín háború, a most is dúló spanyol polgárháború, majd legutóbb a keletázsiai háború folytán ma is oly puskaporos a hangulat, hogy egy-egy államnak meggondolatlan lépése szikrát jelenthet, amely felgyújthatja a robbanásig feszült elegyet és még a világháborúnál is hatalmasabb világégést következethet.

Az újságokból, propaganda iratokból, s a légoltalom fejlesztését célzó irányú regényekből lépten-nyomon olvashatjuk, hogy a lakosság önvédelmének elhanyagolása milyen katasztrófára vezethet.

Lapunk hasábjain rámutattunk arra, hogy légvédelmi és légoltalmi szervezkedés, felszerelés tekintetében, más országokkal szemben mennyire el vagyunk maradva. Eppen ezért csak örömmel tapasztalhatjuk az illetékes tényezők megértése folytán, hogy azt a passzivitást az utóbbi időben az aktív munka váltotta fel. Megindultak végre a légoltalommal kapcsolatos tájékoztató tanfolyamok. Büszkeséggel állapíthatjuk meg, hogy ezek a tanfolyamok legnagyobb része a tűzoltóságok hathatós támogatásával, szervezetének, oktató eszközeinek felhasználásával történt. Különösen a budapesti tűzoltóőparancsnokság vette ki ebből a részét, de országsszerte a tűzoltóintézmény volt az, amely szerte az országban a légoltalom első szervezési és kiképzési munkálatait megindította.

Legutóbbi számunkban emlékeztünk meg az első nagyobb szabású Budapestre és környékére kiterjedő elsőtétítési gyakorlatról. Az Országos Légvédelmi Parancsnok külön meghívására Szilágyi Lajos dr orsz. tűzrendészeti felügyelő vezetésével nagyszámban vettek részt a gyakorlaton a városok tűzoltóőparancsnokai, parancsnokai és vármegyei tűzrendészeti felügyelők, hogy a leszűrt tapasztalatokat otthonukban hasznosítsák.

Az október 22-én megtartott minisztertanács Röder Vilmos honvédelmi miniszter indítványára vitéz Fábry Dániel dr vezérkari ezredes Országos Légvédelmi Parancsnok előterjesztését elfogadta és a *Légoltalmi Liga* megszervezését elhatározta. A Liga igazgatójává *Petróczy István* ny. repülőezredes, főtitkárává pedig *Teasdale Ottó* tűzoltóőparancsnokot nevezte ki.

A *Légoltalmi Liga* társadalmi alakulat, amely a honvédelmi miniszter, illetve az Országos Légvédelmi Parancsnok irányítása mellett *szigorúan politikamentesen* irányítja a lakosság önvédelmét repülőátadások ellen és e célból a lakosságot felvilágosítja, a *házakon belül végzendő* légoltalmi munkálatokat megszervezi és vezeti. E munka fontos része a *padlások lomtalanítása*, továbbá légoltalmi szempontból való berendezése, valamint a *pincék bedülés-, bomba-, szilánk- és gázbiztos óvóhelyekké való átalakítása* és berendezése stb.

Mind e munkálatok végzésére a *Liga* nem a hadkötelezettekől — hanem azokból, akik a *légoltalmi törvény* értelmében a légoltalmi munkára kötelezettek —, valamint *önként* jelentkezőkből, *minden házon belül házi légoltalmi őrséget szervez*. Ennek tagjai nők is lehetnek. Az épületek légoltalmi őrségei az épületekben szükségessé váló tűzoltó, mentő, elsősegély, egyszerűbb műszaki és gázvédelmi munkálatok végzésére hivatottak. Hogy az őrség már békeidőben a szükséges előkészületeket megtehesse és munkája eredményeképpen minden ház kellően felkészülhessen, a *Légoltalmi Liga* minden házban *egy rátermett erélyes egyént a házi légoltalmi őrség parancsnokául jelöl ki* és az őrség minden tagját feladata teljesítésében alaposan kioktatja.

A *Légoltalmi Liga* további feladata, hogy az önvédelem szükségességét a társadalom legszélesebb köreiből propagálja és azt az *eddiggi helytelen felfogást megváltoztassa*, mely szerint háború esetén városaink és falvaink megvédése kizáróan a hadsereg feladata.

Sorsdöntően fontos, hogy társadalmunk végre tudatára ébredjen annak, hogy a katonai légvédelem öt ellenséges repülőök támadásai ellen megvédeni képtelen, és hogy a lakosság önvédelmének céltudatos megszervezése minden városi lakosnak éppen úgy létérdeke, mint a legkisebb falu vagy tanya lakójának is.

Az ország önvédelme azonban csak akkor szervezhető meg, ha a lakosság az öt fenyegető veszélyt ismeri teljes terjedelmében, hanem a támadás eszközeit és hatását, valamint a védekezés módját is. Ezért a *Légoltalmi Lígára* hárul az a további feladat, hogy az *összslakosságot felvilágosítsa* és az általános tudnivalókra *kioktassa*.

E munka végzésére a *Liga* a *Budapesten* székelő *Országos Elnökségen* kívül, a *Budapesti Főcsoportra* és *7 Liga Kerületre* tagozódik. Ezek területe a honvéd vegyesdandárok területével azonos. Természetesen *minden városban és a legkisebb faluban is kell, hogy a legrövidebb időn belül légacsoport működjék.*

A valószínűen már december havában megalakuló *Légoltalmi Liga* előkészítő munkáit *Petróczy ny.* repülőzredes elnöke alatt *előkészítő bizottság* végzi. Címe: *Budapest, IV, Kossuth Lajos-utca 14.* Az *Előkészítő Bizottság* reméli, hogy *József királyi herceg tábornagy öfensége* hajlandó lesz a *Liga elnöki tisztségét* elvállalni.

Remélhető, hogy a *Légoltalmi Liga* *Petróczy ny.* repülőzredes igazgatása alatt — aki a légoltalom terén közismert szakember — céltudatos és lázas munkával országosan megszervezi a lakosság önvédelmét. *Petróczy* ezredes alapozta meg annakidején a volt *monarchia* katonai-aviatikáját, mint annak első parancsnoka. A háborúban a megfigyelő tisztí iskolát szervezte meg, majd mint a repülő-arszenál parancsnoka, a repülőcsapatok anyagbeszerzését irányította. Az összeomlás után, a világháború utáni magyar aviaticát alapozta meg és a vitorlás repülősportot honosította meg hazánkban. Tíz esztendeje hirdeti a légoltalom sorsdöntő fontosságát és sok száz előadásában hangoztatta a *Légoltalmi Liga* megalakulásának szükségességét.

Nagy meglepéssel és osztatlan örömmel értesült a magyar tűzoltótársadalom arról a szerencsés választásról is, hogy az alakuló *Légoltalmi Liga* főtitkári székébe *Teasdale Ottó* székesfővárosi másodtűzoltófőparancsnokot hívták meg, akit az elmúlt hetekben tüntettek ki a magyar érdemrend lovakeresztjével, éppen a légoltalom szervezése és a légoltalmi kiképzés terén kifejtett alapvető munkásságáért és érdemeiért. De örömmel látjuk azért is a főtitkári székben, mert a személye biztosíték arra, hogy a légoltalom gerinecét a magyar tűzoltóintézménynek minden városra és községre szétágazó szervezete, a helyi tűzoltótestület alkotja a jövőben, mely a már kiépített, fegyvelmezett és szakképzett csapatával, a légoltalmi szükséglettel úgyszólván azonos felszerelésével valósággal hivatott a légoltalmi feladatok, mint pl. szervezés, gyakorlati és műszaki kiképzés stb. munkálatainak végrehajtására.

A *Légoltalmi Liga* megalakulásával a kormány bölcs előrelátással azt a munkát kezdeményezte, melynek minden házban a legrövidebb időn belül meg kell indulnia, mert a lakosság önvédelmének sikeres megszervezése rögtönzéssel nem oldható meg. Ez a munka

külföldön már évekkel ezelőtt megindult, ma már a  *lengyel Légoltalmi Liga taglétszáma kereken 3 millió, a német Légoltalmi Lígáé pedig kereken 12 millió.*

A *Liga* azonban nem a tagok gyűjtésében látja feladatának főcélját, hanem abban, hogy az ország összslakosságát világnézeti és politikai hovatartozandóságra való tekintet nélkül önvédelemre serkentse és ezt megszerveze és vezesse. Minden hatóság, de hazánk minden egyes lakójának is hazafias kötelessége tehát, hogy a *Légoltalmi Lígát* önzetlen és magasztos célkitűzésében minden tekintetben a legmetszebbmenően támogassa.

## A nők szerepe a légoltalomban

*Petróczy István ny.* repülőzredesnek a *Budai Klubban* tartott előadása

*Petróczy ny.* repülőzredes mindenekelőtt a *Buda Klub* elnökségének köszönetet mondott, hogy a mindnyájunkat fenyegető veszélyt ismertetheti, mert honfoglalás óta hazánkat nagyobb veszély nem fenyegette, mint az amely a repülőátadás alakjában órákon belül, de legkésőbb napokon belül romhalmazzokká változtathatja városainkat, minden kulturális berendezésükkel és sok százezer életet ölthet ki, elsősorban pedig gyermekeink, leányaink és asszonyaink életét. E veszélyt két körülmény rendkívül súlyosbítja egyrészt a repülőátadás meglepetésszerű keresztülvihetőségének lehetősége és az a rövid idő, amely alatt bekövetkezhet, másrészt pedig, hogy hazánkban nincsen olyan helye, amelyet repülőátadás ne veszélyeztetne. Hiszen Európának minden egyes városát községét érheti repülőátadás, kivéve Oroszországot, Ázsia határán fekvő néhány települését. Amíg tehát a lakosság tatárjárás, törökidő idején legalább pusztá életét menthette meneküléssel, ma meglepetésszerűen válhatnak virágzó városok romhalmazzokká, ahogy azt a spanyolországi; de még szembetűnőbbé a távol keleti hadszíntér bizonyítja.

A műszaki haladás a repülőgépeket hihetetlen mértékben tökéletesítette és míg 1910-ben jó magyar *Wright*-repülőgépen *Bécsújhelyt*, mint a monarchia volt katonai aviaticájának első pilótája tettem le a pilóta vizsgát 70 km gyorsasággal repülve, ma a gyorsasági világrekord 709 km óránként és míg 1910-ben a magassági világrekord 1200 m volt, ma repülőgéppel 15.655 méter magasságot értek el. A világháború elején a repülőgépek kizárólag a felderítést szolgálták, később a repülőgépek elleni harc kialakulásával vadászrepülőgépek típusa fejlődött. Csak a világháború vége felé fejlődött ki a bombázó gép, amely a földi célok elleni harc szempontjából készült. Így hogy már 1910-ben is végeztek bombatámadásokra azonban annak az 1153 támadásnak, amely Németországot érte a világháború alatt és annak a 250 támadásnak, amelyet *Saarbrücken* városnak el kellett szenvednie, nagy részét tökéletlen, azaz felderítő gépekkel végezték. Ezért érthető, hogy 1914-ben minden támadó repülőgépre és támadásra átlag csak halott jutott. A korszerű bombázó gépek teljes képessége, hogy 1000 km-re repülve ott két tonna bombasúlyt dobhatnak le, azután pedig kiinduló pontjukhoz újból visszatérhetnek, egyes bombázó gépe

mint például Beoóing 4000 km-t repülhet egyhuzamban azaz 2000 km távol 4 tonna bombát dobhat és kiindulási pontjához visszatérhet.

A korszerű bombázó gépek sebessége óránként túlhaladja a 400 km-t, 6000 méter magasságban repülhetnek, azaz olyan magasságban támadhatnak, hogy földi megfigyelő szabad szemmel a gépet nem láthatja többé.

A korszerű bombázó gépek azonban nemcsak az ismertetett kiváló repülési kvalitásokkal rendelkeznek, hanem egyszersmind repülő módoknak tekinthetők, amennyiben fegyverzetük, mint gépfegyverek és gyors-tűzű ágyuk, olyan tökéletes, hogy bármely oldalról támadó vadászrepülőgépekkel szemben fölényben maradnak. Ezért fegyverzetük tökéletesítésével a vadászrepülőgépeknek fontossága csökken és korszerű bombázó gépek vadászgépek védelme nélkül is önállóan végezhetnek támadó repüléseket nagy távolságokra.

Az államok a repülőgépek harci kvalitását rég felismerték és ámbár hazánkat repülőfegyvernem tartásától eltiltották a világháború győztesei, ők maguk hihetetlen költséggel légi haderővé fejlődítették a repülőfegyvernemet. Franciaország az utóbbi 5 esztendőben 3 milliárd pengőnél nagyobb összeget fordított aviatikája fejlesztésére. Anglia pedig 1936-ban másfél milliárd pengőt.

Ma Oroszország kerekén 8000, Franciaország 7000, Csehszlovákia 1800, Jugoszlávia 1200, Románia 1000 repülőgéppel rendelkezik, ezekből Oroszországnak 2000 bombázó gépe van, a kisantant három országának együttvéve pedig 600 bombázó gépe.

A korszerű bombázógép, ahogy köztudomású, elsősorban robbanó bombákkal támad és valószínű, hogy ezeknek zöme kerekén 100 kilós lesz, mert a nehezebb romboló bombák alkalmazása nem gazdaságos, hiszen már 100 kilós romboló bomba rombadónt-het házat. Az 1000 és 1800 kilós — eddig főként kísérleti célra készült — romboló bombák alkalmazása nem olyan célszerű, mert tíz darab egyenként 100 kilós bombával a rombolási hatás elérése valószínűbb, mint egy darab 1000 kilós bombával.

A világháborúban alkalmazott romboló bombák természetesen nem voltak olyan tökéletesek, mint a korszerűek.

A repülő leghatásosabb bombafaja a gyújtó bomba. E hatás a világháborúban megfelelő bombák hiányában nem mutatkozott. Sangháj és a többi kínai városok támadásánál már azonban bebizonyosodott, hogy a korszerű termit-elektron gyújtó bomba irtó-zatos fegyver. 1 és 5 kiló között állapítható meg a valószínű sulya e bombáknak. Nehezebb, talán 20 kilós gyújtó bombát valószínűen csak kivételesen alkalmaznak majd, amint a házakon belül létesítendő óvó intézkedések az ellenséget arra kényszerítik. Érett termések, erdők stb. felgyújtására azonban egy kilónál könnyebb gyújtó bombára is kell számítanunk. A jelen használatban levő gyújtó bombákat csak a világháború legvégén készítették el Németországban és közismert tény, hogy London megtámadására repülőosztag ké-szen állott ilyen ma is korszerű bombákkal, azonban a német hadvezetőség a támadást, mint elkésettét már nem engedélyezte, még pedig azért, mert megtorló támadástól is kellett tartania.

A nagyközönség általában a gázbombát tartja a legveszélyesebb támadó fegyvernek, holott minden légmentesen elzárt helyiség, az utcán pedig minden megfelelő szűrővel ellátott gázálarc minden gáz ellen biztosan megvéd. Arról is sokat rebesgetnek, hogy a hadvezetőségek újabb harcászokat alkalmaznak majd, amelyek ellen nincs védelem. Ilyen híresztelés könnyen páni riadalomra vezethet és teljesen alaptalan, mert egyrészt olyan harcászok használata nem valószínű, amelyet az ellenség nem ismerne, másrészt bármilyen gáz ellen is a legrövidebb időn belül biztos védelmet nyújt a rendkívül fejlett gáztechnika. Természetes, hogy kísérletek folynak, például szén-monoxid alkalmazására, mint harcász ez a gáz éppen olyan illanó, mint például a cián, amelyet a világháborúban a franciák olyan mennyiségben alkalmaztak tűzéségi lövedékekben, hogy az alkalmazott összmeny-nyiséggel a világ összlakosságát vele többszörösen ki-irhatták volna. Hogy a francia ciánlövedékek azon-ban mérgező, halálos hatást nem tudtak gyakorolni, közismert tény. Mint érdekességet megállapíthatjuk, hogy a világháborúban egyetlen esetben dobtak repülők gázbombát, még pedig francia repülők Strass-burg mellett.

A bacillusbombákról is sok szó esik, különösen Olaszországban terjesztik azt a hírt, hogy több hadi-anyaggyár kizárólag bacillusbombákat gyárt, ezek a híresztelések is tendenciózusak és megfélemlítést cé-loznak elérni. Tény, hogy nemcsak kétélű fegyver epidémiának felkeltése, hiszen a határokon túlter-jedve, a támadó fél országát is veszélyeztetheti, más-részt a korszerű orvosi tudomány epidémiának ter-jesztését eredményesen megakadályozhatja és talán — ami a legfontosabb — epidémia csak olyan helyen keletkezhet, ahol kedvező feltételeket talál a terje-désre.

Sokkal komolyabb támadó eszköze a korszerű repülőeknek az ejtőernyős különítmények és csapatok meglepetésszerű szállítása a hátszországba. E téren a kezdeményezés Oroszországgé, amely évek óta tervsze-rűen „repülő gyalogságot“ szervez válogatott szemé-lyekből és évente ismétlődő gyakorlatokon bebizonyí-totta, hogy több ezer ilyen ejtőernyős katonát órákon belül nagyobb távra szállíthatja. Az első nagyszabá-sú ilyen gyakorlat Oroszországban 1935-ben, Kiev környékén volt, ahol 59 csapat szállító géppel 2000 ejtőernyős gyalogost 2 óra alatt 150 kilométernyire szállították az ellenséges vonalak mögé. Ilyen külö-nítmények meglepetésszerűen támadhatnak meg nem-csak vasúti hidakat, hanem fontos gyárakat, telepe-ket stb., fellépésükkel tehát a jövő háborújában ko-molyan számolnunk kell.

A legveszélyesebb fegyver, amellyel repülők tá-madnak, nem a bomba, sem az alacsonyan repülő gép gépfegyver- és ágyútüze, hanem a röpcédula. Hi-szen Olaszország repülőgépekről szórt röpcédula-pro-pagandájának valószínűleg többet köszönhet, mint a repülők és egyéb összes fegyvereinek.

(Folytatjuk)

---

## Légítámadás ellen védekezz!

---

# Légoltalmi híradó

A nők szerepe a légoltalomban. E témáról Petróczy István ny. repülőezredes a Légoltalmi Liga Előkészítő Bizottságának elnöke előadást tartott a Budai Klubban, minthogy ezen előadásnak tárgya olvasóinkat valószínűleg érdekelni fogja és mert Petróczy ny. repülőezredes a minisztertanács a december elején megalakuló Légoltalmi Liga igazgatójává nevezte ki, előadását a mai lapban kivonatolva közöljük.

**Tatarek Béla főoktató** vezetése alatt megnyílt a Rómaifürdői Sportrepülő és Modellező Egyesület vitorlázó iskolája a Hármashatárhegyen. Az első kurzust, melyre 44 tanuló jelentkezett, Zoltán Béla nyitotta meg.

Az angol repülőipar megkezdte a csavarszárnyú repülőgépek gyártását harci célokra. A gépek majdnem teljesen függőleges irányban tudnak fel- és leszálni, továbbá képesek egy pont felett hosszú ideig lebegni. Pilótafülkéje zárt, ahonnan minden irányba jó kilátás nyílik. A repülőgép rádióval van felszerelve. Harci értéke igen nagy, mert egy ponton lebegve, vagy csak lassan haladva fényképezésre, megfigyelésre és a tüzérségi tűz irányítására kiválóan alkalmas. A gépeket a Westland repülőgépgyár készíti. A Hanley Páge gyár új minden repülőgépeket gyárt, mely teljesítményben jóval felülmúlja a jelenlegi gépeket is. Teljesítményét aerodinamikailag jól kiképzett alakjának köszönheti. Teste roppant karcsú, ezért szitakötő gépnek nevezik, felszerelése 1 gépágyú és 3 géppuska. Bombázásra is alkalmas, teljes bombasúllyal nagyobb sebességet fejt ki, mint egy együléses vadászgép. Emelkedési sebessége 1 perc alatt 1000 méter.

**Légoltalmi szempontok az építkezésnél.** Német megállapítás szerint a laktanyákat, katonai épületeket úgy kell építeni, hogy azok a környező épületektől, bérházaktól el ne üssenek, ne legyenek közel tájékozódásra alkalmas tereptárgyakhoz — folyókhoz, utakhoz, távvezetékekhez — és keresett bombatámadási tárgyakhoz — vasúthoz, vízművekhez, hidakhoz. Raktáraik földalatt legyenek elhelyezve bombabiztosan, messze elkülönítve a robbanóanyagok — lőszer, üzemanyag, benzin — tárolására szolgáló szintén földalatti raktáraktól. Az irodák és gyengékedő helyiségek részére pedig feltétlenül bombabiztos földalatti óvóhelyek létesítendőek. A tetőszerkezet a legteljesebben tűzmentes legyen. Osztrák megállapítás szerint a légvédelmi óvóhelyek létesítése új épületeknél az építési költségeknek 1—2 százalékát, régi épületeknél 2—4 százalékát teszik ki.

„Veszedelem a felhőkben“ címen L. E. O. Charlton, az angol repülőraj parancsnoka, könyvet adott ki, melyben rendkívül sötétnek látja a legközelebbi levegőben lefolyó háborút. Véleménye szerint a levegőből jövő támadás ellen nem tudunk védekezni. Már csak azért sem, mert a világ leggazdagabb népének sincs erre elegendő pénze. Hogy Párizs hárommillió lakosát csak féligmeddig megvédelmezhessek, erre nem kevesebb mint kétmilliárd angol fontra volna szükség. Hol vannak még a többi francia városok! Ha a francia állam egész aranykészletét e célra költené, még akkor sem tudna biztos védelmet nyújtani lakosainak.

A britt hadügy- és belügyminisztériumok kiküldötteinek jelenlétében ötven 3—5 éves árvagyermeken katonai szakértők gázalarcokkal kísérleteztek. A lefolytatott kísérletek után megállapították, hogy már a 3 éves gyermekek is „szívesen viselik a gázalarcot“, sőt egyes szakértők szerint még ennél fiatalabbak is viselhetnek gázalarcot.

Az angliai Berners Heathben külön bombaledobó teret létesítettek a nagy magasságból való bombadobás gyakorlására.

Rómában a polgári lakosság légoltalmának biztosítására a Monte Pincio és a Piazza del Popolo között másfél kilométer hosszú alagutat, a Via Cavour alatt pedig hatalmas óvóhelyet kívánnak építeni. A terv valóra váltása esetén Róma lakosságának egyharmada találna ezekben védelmet.

Az ejtőernyő-ugrás legújabb világrekordját Kailanov orosz repülőhadnagy állította fel, aki 9800 méter magasságból ugrott le egy repülőgépről és ebből a magasságból 22 perc alatt ért földet. Tapasztalatok szerint a nagyobb magasságból való leugráshoz rendkívül gondos előkészület szükséges és az ugrást végző szervezetét erősen megviseli. Kailanov az ugrásnál oxigén-készüléket használt.

Az amerikai egyesült államok légi erőinél leghasználatosabb éjjeli fényképfelvévő-berendezés a Fair childkamra. Rendkívül nagy fényhatású világítóbombá bocsátanak le ejtőernyővel a földre, miközben a berendezés elkészíti a felvételt. Ezek a fényképek oly tiszták mintha nappal készülnének. A készülék automatikusan működik. Első kísérleteknél ugyan a világítóbomba robbanó töltete oly nagy légnomást okozott, hogy a környező házak ablaktáblái betörttek, azonban ezt a hibát időközben teljesen kiküszöbölték.

Németországban három végrehajtási utasításba összegezték a légvédelem feladatkörét az eddigi gyakorlatok tapasztalatai alapján. Az első meghatározza a légoltalmi szolgálati kötelezettséget, továbbá az egyes szerek feladatkörét és a békében előkészítendő jelentős riasztó szolgálatot. A második utasítás megjelöli a szervezés végrehajtásának fokozatait és bevezetését, valami az óvóhelyek létesítését. A harmadik a birodalom területén végrehajtandó lovtalanítás szabályait foglalja össze.

A német légoltalmi gyakorlatok nagyjában a következő tapasztalatokat eredményezték. A részleges elsötétítés csak a közvilágításra vonatkozzék, mely azonban erosen közelítse meg a teljes elsötétítést. A teljes elsötétítésnek pillanatok alatt kell bekövetkezni. Nélkülözhetetlenek és kórházak nem nélkülözhetik a világítást, azonban itt a világítás eloltása helyett gondos elfüggönyözés kell létesíteni. A gépkocsik a részleges elsötétítés alatt csak városi világítással közlekedhetnek. Teljes elsötétítés alatt csak olyan járművek közlekedhetnek, melyek a vár lámpáikat sapkával borították. Az autólámpa-sapka félnemesítő anyagból készül, mely a lámpát teljesen fedi és csak 1 cm széles és 6—7 cm hosszú fátyolozáson engedi át a fényt. A vasutak ablaka is elsötétítő.

Kairóban gázvédelmi iskolát létesít az egyiptomi kormány. Ezzel egyidőben megkezdik a légvédelem oktatását az összes iskolákban.

Felelős szerkesztő: Lukács Zoltán dr.  
Felelős kiadó: Olty Antal

# Nélkülözhetetlen szakkönyveit

a téli elméleti  
előadásokhoz  
**már most**  
rendelje meg a

**Magyar Országos Tűzoltó Szövetségnél**

BUDAPEST  
IV, Bástya-utca 13  
TELEFON:  
184-975, 184-976

## Szállítunk

a hatósági előírásoknak megfelelő

## MÁVAG gyártmányú

hordozható benzinmotoros és kézi  
működtetésű **fecskendőket,**  
**vízfordó- és öntözőkocsikat,**  
**tűzoltó- és locsoló autókat**  
a legjobb minőségben, meg-  
bízható és tartós kivitelben.

\* Ismertetés,  
felvilágosítás  
és ajánlat  
díjtalán

**Magyar Kir. Vas-, Acél- és Gépgyárak  
Kereskedelmi Képviselete Rt.**  
Telefon  
131-394 Budapest, VIII, Múzeum-körút 18, II.

# KÖHLER ISTVÁN

BUDAPEST, X., KORPONAI-UTCA 21. SZÁM

## FECSKENDŐ-, SZIVATTYÚ- ÉS TŰZOLTÓFELSZERELÉSEK GYÁRA

GYÁRT: modern motoros, turbinás és dugattyús tűzoltó-  
fecskendőket, tűzoltószerkeket, felszereléseket és  
szivattyútelepeket a tűzoltás és öntözés céljaira

**Alapítva 1896**

Mindenemű tűzoltó-  
felszerelési cikkek  
raktárról kaphatók

## Mátrai Antal és Társa Rt.

Gyár: Budapest, XI, Fehérvári-út 98. Telefon 256-085

Városi iroda: VI, Teréz-körút 22. Telefon 121-533

Gyárt: kézi- és motor-  
fecskendőket, minden-  
féle létrákat, motollá-  
kat, vízfordó és öntöző  
lajtákat, szerkocsikat

## FELTEN, ÉS GUILLEUME RT., BUDAPEST, I.

a budapesti hivatásos tűzoltóság szállítója

GYÁRT: BELÜL GUMIZOTT TŰZOLTÓTÓMLÓT  
kivánt méretekből és nyomásig.

LEVÉLCÍM: BUDAPEST 113. POSTAFIÓK. TELEFON: 258-880



Hazai  
gyártmány!

# MINIMAX

a legjobb magyar gyártmányú kézi tűzoltókészülék. Nem hason-  
lítható össze a különböző utánzatokkal. Felvilágosítással szolgál a  
**MAGYAR MINIMAX RT., BUDAPEST**  
GYÁR, IRODA VI, RÓZSA-UTCA 85. TELEFONSZÁM: 128-731

# CORVIN ÁRUHÁZ RT.

BUDAPEST VIII, BLAHA LUJZA-TÉR 1-3

## „Turán” tűzoltókészülékek

Tűzoltószerke

Tűz elleni impregnáló anyagok

Telefon 125-089

FEKETE JÁNOS TŰZOLTÓSZERKEK VÁLLALATA  
Budapest, V, Vilmos császár-út 50

Hordozható és állandó irodai munkák elvégzésére:

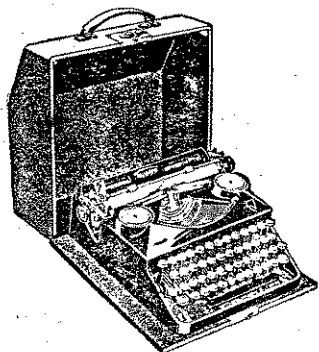

**Triumph hordozható**

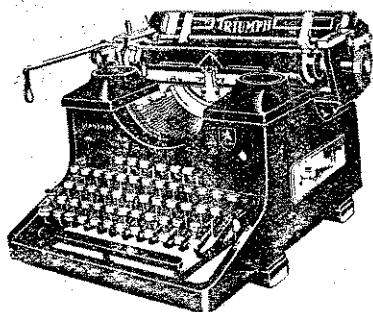

Számlázáshoz, kimutatás készítéséhez és egyéb munkákra a szelvésszgyors cserélhető kocsijú, automata és tizedes tabulátoros

**Triumph irodai minőségi írógépet** díjtalanul mutaja be és régi gépet becserél **TRIUMPH írógépek vezérképvisellete**

BUDAPEST, VI, PODMANICZKY-UTCA 1

Telefon: 115-453

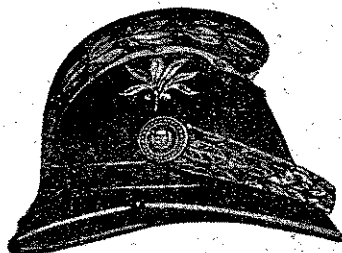

**Kőszegi Sisak-Fémárugár**

EISNER KAMILL, KŐSZEG

Magyarország egyedüli

**sisakgyár**

Mindenfajta

tűzoltósíka

jutányosan szállít

Javításokat is el

**Váci**

**Fonógyár K**

**Vác**

**Tűzrendészeti és légoltalmi villamosberendezések**

felelősség mellett készít vidékre is.

**BAUMGARTEN ÉS TÁRSA**

hat. eng. villamossági vállalat

Budapest, IV, Királyi Pál-utca 18

Telefon: 180-148

**Gaál József**

**SZÍJGYÁRTÓ ÉS NYERGESMESTER**

**Vállalja elbírásos tűzrendészeti, légoltalmi felszerelések készítését**

BUDAPEST, VIII, LUDOVICEUM-U. 10

Telefon: 138-872

**Budakalászi Textilművek Klinger Henrik r.**

Budapest, V., Wekerle Sándor-utca 11.

Tűzoltósági cikkek gyártmányai:

nyers és ruggyantázott kender-nyomótömlők a legmagasabb légkörnyomásig, ugró- és takaróponyvák, mentőtömlők, összecsapható és merev tűzivedrek, impregnált csővezetőkabátok és nadrágok, csíkos övszövetek, mosózubbony- és nadráganyagok. — Laktanyaberendezési tárgyak, u. m.: szalmaszakok, fejbáncosok, törülközők, lepedők, stb.

**Megjelent a Kallós-Kompasz második kötete.**

A Pesti Tőzsde kiadásában és Kallós János szerkesztésében megjelenő

**Gazdasági, Pénzügyi és Tőzsdei Kompas**

második kötete is elkészült. Ez a második kötet az ország összes ipari részvénytársaságainak legújabb adatait foglalja magában és a közel 1000 oldalas második rész valóban a legfrissebb adatokat közli. A második kötet az első kötettel együtt nélkülözhetetlen mindenki számára, aki gazdasági, pénzügyi, tőzsdei ügyekkel foglalkozik. Új megrendelés és mindenemű felvilágosítás ügyében a Pesti Tőzsde kiadóhivatalához (VI, Anker-köz 2) kell fordulni. Mindkét kötet ára összesen 60 pengő. Az első kötet a bankok, szövetkezetek, biztosítók, minisztériumok stb. adatait foglalja magában. A második kötet közli az iparvállalatok legfrissebb adatain kívül a Külkereskedelmi Hivatal teljes személyzeti és ügyrendi beosztását is.

**69. Jótékonycélú**

**m. kir. állami sorsjáték**

Főnyeremény **40.000** ar. peng.

18.729 nyeremény 275.000 pengő értékben.

Nyeremények:

**20.000** ar. P 4-szer **2.500** ar. P

**10.000** ar. P 6-szor **2.000** ar. P

2-szer **5.000** ar. P 20-szor **1.000** ar. P

és még számos nagyobb és kisebb nyeremény, melyeket mind készpénzben fizetnek ki.

**Húzás december 3-án.**

Sorsjegyárak:

Egész: ar. P 3.—

Fél: ar. P 1.50

A nyeremények számát és összegét a multhoz képest emel

Kapható az osztálysorsjegy-főárusítóknál, valamint az összes helyi tőzsdeknél. Postai rendeléseket a pénz előzetes beküldése azonnal teljesít a székesfővárosi m. kir. Pénzügyigazgatóság Budapest, V, Szalay-utca 10.





# TÜZRENDÉSZETI KÖZLÖNY

MAGYAR ORSZÁGOS TŰZOLTÓ-SZÖVETSÉG HIVATALOS LAPJA

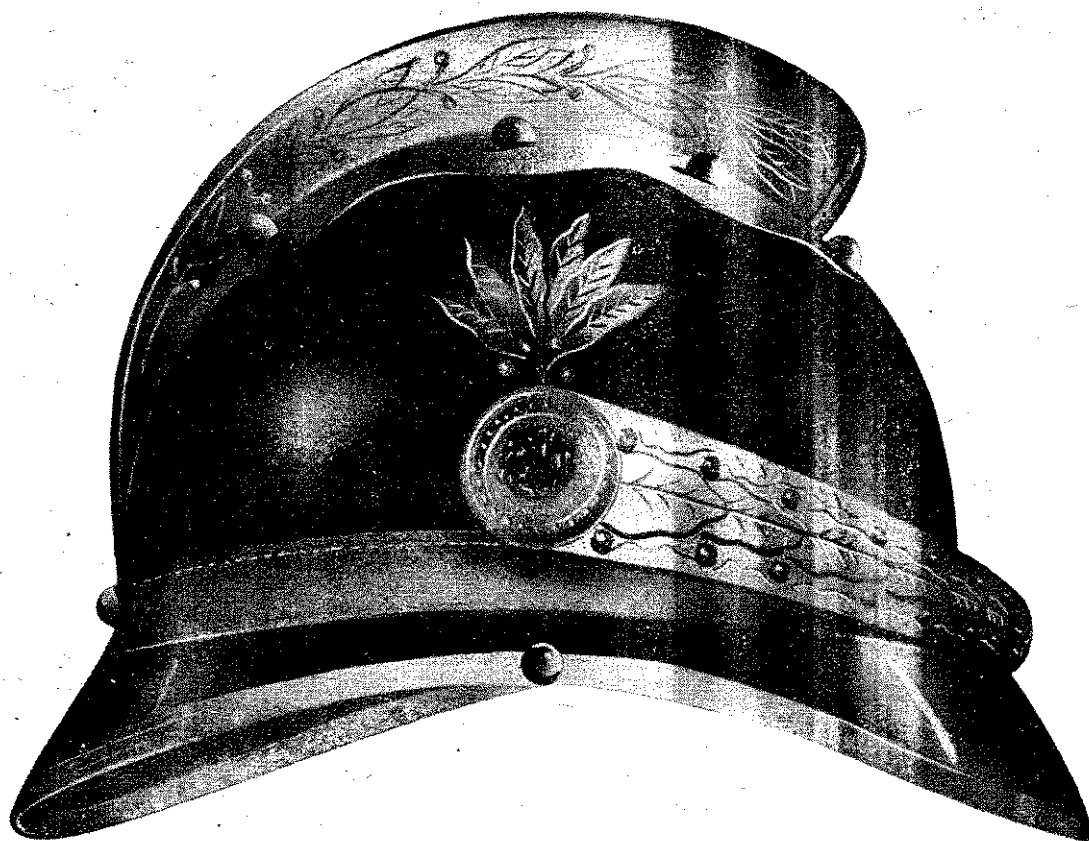

*Állandó melléklet: Polgári Lég- és Gázoltalom*

# Hivatalos hirdetések

## A Magyar Országos Tűzoltó-Szövetség kiadványai

### SZAKKÖNYVEK:

A „Tűzrendészet“ I., II., (I/II.), III., VII. . . . .	7.50 P
(Ezen füzetek egyenként is kaphatók).	
I. Erdély Ernő: A tűzoltóságok szervezése, felszerelése, szolgálata, ügykezelése . . . . .	1.— P
II. Vitéz Roncsik Jenő dr.: Megelőző tűzrendészet, I. rész . . . . .	2.— P
Megelőző tűzrendészet, II. Alkalmazott rész . . . . .	2.— P
III. Erdély Ernő: A tűzoltás szabályai . . . . .	2.— P
VII. Köhler: A fecskendő és tartozékai és Erdély: A tűzoltószerek kipróbálása, gondozása és működési zavarai . . . . .	1.— P
Papp Ferenc: Tűzrendészeti közigazgatás kézikönyve, füzve . . . . .	20.— P
Kötve: . . . . .	22.— P
Teasdale Ottó: A tűz és robbanás veszélye . . . . .	10.— P

### SZABÁLYZATOK:

Tűzoltógyakorlati szabályzat . . . . .	2.— P
Gyakorlati szabályzat kivonata . . . . .	—30 P
Motoros fecskendők egységes gyakorlati szabályzata . . . . .	—50 P
Szolgálati szabályzat . . . . .	1.20 P
Új tűzoltóverseny-szabályzat . . . . .	—60 P
Egyenruházati és rangjelzési szabályzat, színes ábrákkal . . . . .	1.— P
Éremszabályzat . . . . .	—60 P

### BELÜGYMINISZTERI RENDELETEK:

Az új tűzrendészeti rendelet (kódex) tervezete . . . . .	1.— P
Rendelet-tervezet a tűzveszélyes és lobbanó folyadékok tartására, raktározására és szállítására . . . . .	—30 P

Fenti kiadványok tanfolyamok részére a tanfolyam-parancsnokság útján 50%-os kedvezménnyel rendelhetők meg.

### EGYÉB SZAKKÖNYVEK:

Erdély Ernő: Tűzések nyomozása . . . . .	1.50
Rehák Tamás: Motoros fecskendők és szerkek, füzve . . . . .	4.—
Papp Ferenc: Külföldi tűzoltóságokról . . . . .	1.60

### KÖNYV:

Ortutay József: Néhai József főherceg élete . . . . .	3.—
Markusovszky Béla: A Magyar Országos Tűzoltó-Szövetség története . . . . .	—50
Vitéz Roncsik J. dr.: A Magyar Országos Tűzoltó-Szövetség 60 éves története . . . . .	5.—

### NYOMTATVÁNYOK:

Járási tűzrendészeti felügyelő vizsgálati jegyzőkönyve darabonként . . . . .	—10
Fecskendő próbalap, motorfecskendő vizsgálatához darabonként . . . . .	—04
Fecskendő próbalap, kézfecskendő vizsgálatához darabonként . . . . .	—04
Díszokmányürlap . . . . .	2.—
(Egyszerűbb 1.— P)	
Osztályozási lap tűzoltóversenyekhez (darabonként) . . . . .	—04
Tűzoltóigazolványtok vászonburkolatban (darabonként) . . . . .	—40
Bőrburkolatban (darabonként) . . . . .	—80

### SZOLGÁLATI ÉRMEK:

V. éves 2.—, X. éves 3.—, XV. éves 6.—, XX. éves 7.—, XXV. éves 11.—, XXX. éves 12.—, XXXV. éves 15.—, XL. éves 16.— P.

Éremszalag —30, igazolványlap —30 P.

Királyi díszérem kicsinyített mása . . . . . —3

Az érmek ára és a tagdíjhátralék, a szabályszerű kimutatással a 23.297. számú postacsekk útján elküldendő be.

A felsorolt könyvek, nyomtatványok és érmék megrendelhetők

a MAGYAR ORSZÁGOS TŰZOLTÓ-SZÖVETSÉG irodájában, Budapest, IV, Bástya-u. 13.



**Magyar**

**Kender-, Len- és Jutaipar Rt.**

Budapest, V, Wekerle Sándor-u. 8

Kivánságra szívesen szolgál megminta- zott árajánlattal

Tűzoltóság részére Szegeden a következő cikket gyártj.

**Kendertömlőt** minden mérethben 30 atm. nyomásig  
**Vászonvedret**  
**Takaró- és ugróponyvát**  
**Vízmentes csővezető kabátot**  
**Tűzoltó ruhaanyagot**

**LAKTANYÁK RÉSZÉRI**  
**Lepedőt**  
**Szalmazzsákot**  
**Törülközőt**  
**Vánkoszuatot**

Autójához

**Varta akkumulátor**

Rádiójához

**Pertrix anód**

megbízható villanyáramot ad

**Varta-ház Polus-Sirius R**

BUDAPEST  
V, BÁLVÁNY-UTCA 12  
Telefon 111-351, 111-352



# TÜZRENDÉSZETI KÖZLÖNY

POLGÁRI LÉG- ÉS GÁZOLTALOM

A MAGYAR ORSZÁGOS TŰZOLTÓ-SZÖVETSÉG HIVATALOS LAPJA

Megjelenik minden hó 1-én és 15-én

Az előfizetési és hirdetési díjakat a Magy. Orsz. Tűzoltó-Szövetség 23.297. számú csekkzámlájára lehet beküldeni. Csekkürlap minden posta-hivatalban kapható

A Magyar Országos Tűzoltó-Szövetség,  
szerkesztőség és kiadóhivatal:

BUDAPEST, IV, BÁSTYA-UTCA 13

Telefon: \*184-975, 184-976

Előfizetési ára egész évre 12 pengő

a Polgári Lég- és Gázoltalom című melléklettel együtt. — A szerkesztőség címére küldött szakkikkeket, ha közlésre alkalmasak, díjazzuk

Ajánlva a m. kir. belügyminiszter úr 107.641—1937. B. M. sz. rendeletével („Belügyi Közlöny“ 1937. évi 6. sz.) a vármegyék, városok és községek számára

≡ TŰZOLTÓTESTÜLETEK A LAPOT TAGDÍJ FEJÉBEN KAPJÁK ≡

LOVAG DR. KONTHY GYULA

A magyar önkéntes tűzoltó generáció leg-reprezentánsabb alakja költözött el. Meghalt **lovag Konthy Gyula dr** a milánói győző, a hatalmas akaraterű ember, a csodás magávalragadó erejű vezér és tűzoltóparancsnok, a nyiregyházi önkéntes tűzoltóság újjáalkotója.

Szinte alig lehet visszavarázsolni ma már a diadalnak azt a nagy mámorát, amelyet a magyar tűzoltó világban Konthy Gyula csapatjának a milánói nemzetközi versenyről való győzedelmes hazatérése kiváltott. Az önkéntes tűzoltó intézmény iránti szeretet, érdeklődés, ragaszkodás és ehhez a testületre való hozzátartozandóság által érzett büszkeség nagyot lendült és ezeken az emberi érzéseken keresztül országszerte varázsütésre fejlődés indult meg az önkéntes tűzoltó intézményekben.

Ha lovag Konthy Gyula dr-nak az egész tűzoltói pályáján csak az az egyetlen érdeme lett volna, hogy Milánóból elhozta a nemzetközi versenyről a babért, az első díjat és ezzel bearányozta a magyar tűzoltói nevet, akkor is aranybetűkkel feledhetetlenül jegyezte be nevét Magyarország tűzoltóságának történetébe. Tudjuk azonban, hogy lovag Konthy Gyula dr-nak rendkívül nagy jelentőségűek voltak azok az érdemei is, amelyeket a nyiregyházi önkéntes tűzoltóság keretében szerzett, de kellően nem méltathatók azok a meleg lel-

kéből fakadó emberbaráti cselekedetek és tevékenységek, amelyekkel egész életén keresztül mindig a köz baját érezve, azon igyekezett segíteni; és az emberi fájdalmaikat igyekezett gyógyítani.

Hivatásánál fogva az emberi test orvosa volt, de élete azt mutatja, hogy legalább ugyanannyit törődött és foglalkozott az emberi lélekkel is, mint amennyit az emberi testtel. Szétágazó, a közelet minden ágára kiterjedő tevékenységét hosszú, gyönyörű beszédben méltatta temetésén Nyiregyháza város polgármestere, **Szohor Pál**.

Könnyekig megható volt megtudni ebből a beszédből, hogy egész Nyiregyháza város betegeinek a gondozásán túl, akkor is Ő volt a legelső orvos, amikor maga Nyiregyháza város: az erkölcsi testület lett beteggé és szorult segítségre. S arra a segítségre, amit Ő adott, igazán ráillet az a közismert, de éppen ezért elvitathatlanul igaz értékelés: Segíts gyorsan, akkor kétszer segítesz. Amikor bajban volt városa, megkérte a polgármestert, hogy azt senkinek el ne árulja és titokban, segílyt, kölcsönt adott városának. És halála után a végrendeletének felbontása után derült ki, hogy végakarata is tele van hasonló emberbaráti lélekből fakadó nemes cselekedetekkel. Csupán a nyiregyházi árvák javára 10.000 pengőt hagyományozott. Boldog az a város, amelyiknek

ilyen polgára volt és boldog lenne, újra éledne, virulna a magyar önkéntes tűzoltó intézmény, ha sok lovag Konthy Gyula dr-ja volna.

Mondani sem kell, hogy annyi emberi siker, mint amennyit lovag Konthy Gyula dr elért, néhány meglelelkű baráton túl, rengeteg irigyet és ellenséget is nevelt. Ennek tulajdonítható, hogy élete utolsó korszakában már minden közéleti tevékenységtől visszavonulva töltötte öreg napjait. Nyolcvan éves korában szólította magához a Teremtő.

És amikor tűzoltóságot újjászervező útján Szilágyi Lajos dr orsz. tűzrendészeti felügyelő Nyiregyházán járt, hiába kereste az őt várók között a nyiregyházi tűzoltóság legértékesebb alakját két hónappal ezelőtt. Csak baráti hívásra jelent meg a laktanyában és az országos felügyelő érdeklődésére beszélt el a nyiregyházi tűzoltóság újjászervezésének és a milánói fényes győzelemnek történetét.

Ezt a tűzoltólaktanyában való legutolsó megjelenését rögzíti meg az itt közölt képünk. Két hónapra rá ugyanazon a helyen, ahol ez a felvétel készült, már a ravatala állott, mely felett a Magyar Országos Tűzoltó-Szövetség nevében és megbízásából e cikk írója tartotta meg búcsúztatóját, melynek szövegét az alábbiakban közöljük:

Papp Ferenc

Gyászoló Gyülekezet!

Mély gyásza van Nyiregyháza város társadalmának, mert olyan kitűnő közéleti férfit veszített, aki szívének minden dobbanásával Nyiregyháza fejlődésén dolgozott.

A magyar tűzoltóság százezres seregének megbízásából és képviselőjeként megjelentünk mi is halottunk ravatalánál, hogy lerójuk vele szemben el nem múló hálánkat.

Lovag Konthy Gyula dr-ban a magyar tűzoltóságról olyan fénylő csillag hullott le, ki életével hatalmas fényével mindig igazodó pontot jelentett nekünk. A tűzoltói ügyszeretet, a tűzoltói lelkesedés, a kötelességtudás messze kimagasló példaképe volt.

Mint Nyiregyháza város tisztiorvosa ismerkedett meg a tűzoltói intézménnyel. 1900. év február 25-én vette át a nyiregyházi tűzoltóság parancsnoki tisztét. És ezt az időpontot joggal jelöli meg a nyiregyházi önkéntes tűzoltótestület újjászülését és a testület történetírója.

A testületben megcsappant érdeklődés és lazult fegyelem helyreállítása szinte varázsszerűen sikerül neki, mert intézkedéseiben nem csupán a rancos volt, hanem kiérzett belőle a meleg bajtársi szeretet tüze és a parancsnok munkakedvének magával ragadó hipnótikus varázsa is.

Már kétévi működés után 1902-ben az országos versenyen jelenik meg csapata és feltűnő magaviseletével kitűnő megjelenésével és szereléseivel, melyeket elsőrendű díjjal jutalmazták már itt is a zsűri.

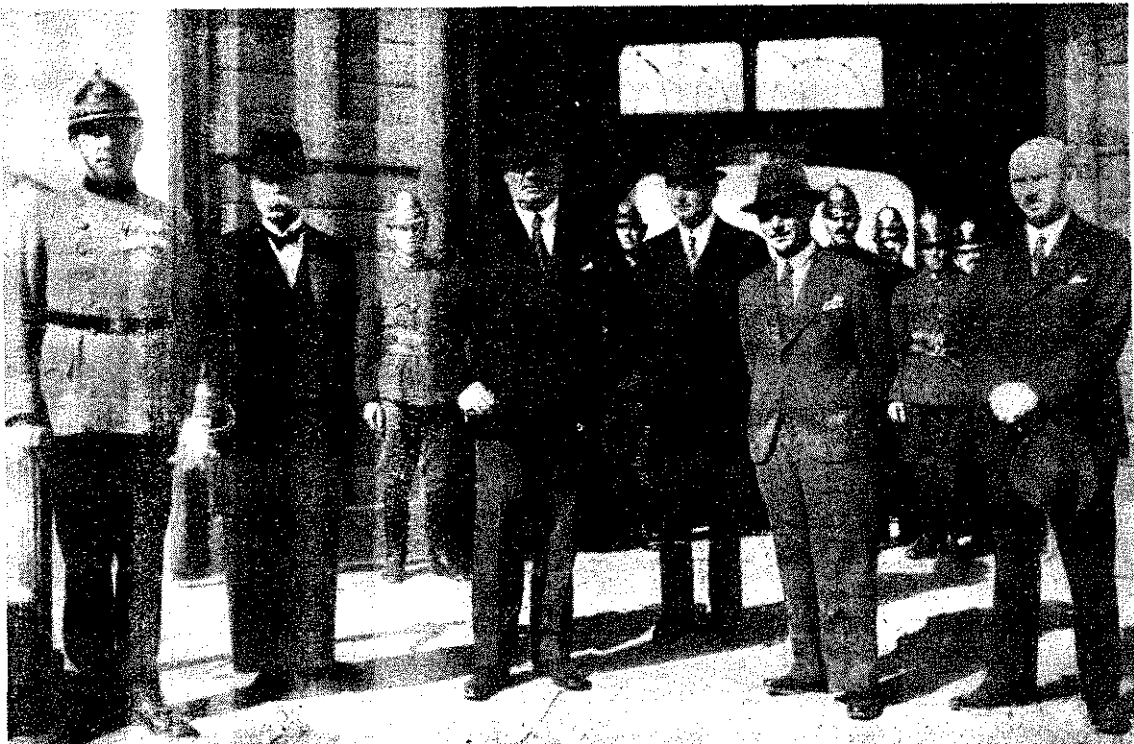

Szilágyi Lajos dr orsz. tűzrendészeti felügyelő szemléje Nyiregyházán. Balról jobbra: vitéz László Árpád parancsnok, Konthy Gyula dr, Szilágyi Lajos dr, Gyüre Károly vm. tűzrendészeti felügyelő és jobbszélen Szohor Pál polgármester.

Ez a siker buzdítólag hatott úgy a lelkes parancsnokra, mint a kitűnő csapatra egyaránt.

Legközelebb 1905. évben a szegedi nagygyűlésen találkoztunk velük. Itt már a csapat elviszi a Magyar Országos Tűzoltó-Szövetség első nagydíját és Szeged sz. kir. város értékes szép díját is. Ezen a szegedi versenyen tanúsított fegyelmezettség, katonás magatartás és a vidéki tűzoltóságoknál alig tapasztalt megalapozott nagy taktikai tudás és a csapat parancsnokának magávalragadó lelkesítő ereje felhívta a nyiregyházi tűzoltóságra az egész magyar tűzoltóvilág figyelmét.

Ennek a hatására és varázsa alatt felszólította Széchenyi Viktor gróf elnök lovag Konthy Gyula dr parancsnokot arra, hogy az 1906. évben tartandó milánói nemzetközi tűzoltókongresszus keretében rendezendő nemzetközi tűzoltóversenyen vegyen részt csapatával. És, hogy a csapatban és annak parancsnokában való törhetetlen bizalmának tanujelét adja 1500 korona segélyben is részesítette a nyiregyházi csapatot Széchenyi Viktor gróf.

Ezt a nemes példát Nyiregyháza főnemesei is követték és Konthy Gyula dr hatalmas szervezőképességének rövid pár nap alatt sikerült előteremteni azt a hatalmas összeget, amelyre a nyiregyházi tűzoltócsapatnak a milánói versenyen való részvételhez szüksége volt.

Lelkesítő diadalút volt a versenyre induló tűzoltócsapat útja egészen a magyar határig. *De Konthy Gyula dr gondoskodott arról is, hogy ez a lelkesedés egy percre se szüneteljen. Közvetlenül a verseny előtt is lelkesítő beszéddel rázta fel a nagy feladattól aggodó csapatát. És az eredmény nem maradt el.*

*Külföldi tűzoltó óriásokkal szemben, amelyek száz évnél hosszabb tűzoltói kultúrával bíró csapatok kiküldöttjei voltak, hat év alatt átszervezett csapatával megvívta Konthy Gyula dr a Dávid és Góliát harcát. És már a verseny után „Eviva Ungheria“ kiáltásoktól volt hangos az egész versenytér.*

*És amikor a verseny eredményét másnap kihirdették, Konthy Gyula dr az első díjat, a nagy érmet, az olasz kormányának az első díjhoz adott ezüst érmét és egy bronzplakettot és készpénzben 500 lírát vett át a versenyzsűri elnökétől.*

Ez volt a második nemzetközi dicsőség, amelyet magyar tűzoltóság külföldi tűzoltóságokkal való versenyről hozott. Ez volt a magyar tűzoltóintézmény közvetlen háború előtti szép fejlődésének kiindulópontja. És ez volt a magyar tűzoltóság külföld előtt való megismerésének kezdete. És nem túlzok és nem

tévedek akkor sem, ha azt állítom, hogy közvetve ennek köszönhetjük azt is, hogy *ma már megcsónkított kis magyar hazánk tűzoltóságát nemzetközi vonatkozásban is a legelsők között ismerik és értékelik.*

A milánói nemzetközi győző elpihent. Megszűnt dobogni egy hazafias érzésektől tüzelt és emberbaráti érzésektől fűtött nemes szív, amely mindig a közjóért hevült.

Hazafias lelkületének leghatalmasabb villanását a háború kitörése előtt hallotta Nyiregyháza város társadalma, amikor 1914 július 26-án a Kossuth-szobor talapzatáról lelkesített. Emberbaráti érzései megnyilvánulására ezernyi példát hozhatnánk fel, de ezek közül kettő volt a legnemesebb. Egyik, amikor a győzelemből hazatérve az ünnepi közgyűlésen jelentést tett a nagy diadalról és ekkor *azt javasolta, hogy a versenydíjként pénzben megkapott 500 lírát adja a testület a kalábriai földrengés szerencsétleneinek a javára.* A másik, amikor a legfelsőbb királyi kegy abban a kitüntetésben részesítette, hogy neki a *Ferenc József lovagrend keresztjét kegyeskedett adományozni.* És amikor Nyiregyháza társadalma ezt a szép diadalt azzal kívánta feledhetetlenné tenni, hogy „*DR. KONTHY GYULA-ALAPÍTVÁNY*“ néven 1000 koronás alapítványt tett, *ő a maga részéről nyomban 500 koronával toldotta meg azt. És később újabb 500 koronát adományozott erre a célra.* Ugyhogy az alapítványhoz egymaga annyit adott, mint amennyit egész Nyiregyháza társadalma. *Igazi tűzoltó volt, maga részére sohasem kért, de mindig adott. Az ércnél is maradandóbb emléket állított magának ezzel ez a nemes szív.*

Kidőlt a nemes tölgy. De árnyékában egész tűzoltói generáció nevelődött. És hosszú évszázadokra helyezte el úgy Nyiregyháza városában, mint az egész országban a tűzoltói nemes eszmék iránti igaz szeretetét ezért az eszméért való lelkesedésnek magját és szép intézményünk önzetlen szolgálatához való hajlandóságot.

Bár társadalmi és közéleti tevékenysége is sok gyönyörű értéket termelt, *mi, magyar tűzoltók úgy érezzük, hogy mi veszítettük benne a legtöbbet.* Megrendülve állok itt — mint a Magyar Országos Tűzoltó-Szövetség szerény kiküldöttje és megbízottja — koporsójánál, hogy *letegyem ravatalára a százezer magyar tűzoltó szívének virágaiból font koszorút.*

*Isten Veled, milánói győző. Isten Veled magyar tűzoltók dicső mintaképe! Emléked közöttünk kitörőhetetlenül élni fog örökké!*

# IGÉVÉ

Telefon 182-017

**ipari és gázvédőeszközök kft., Budapest, V, Zrínyi-utca 7**  
 az összes tűz- és gázvédőeszközök gyári lerakata.  
**A DEGEA A. G. Berlin egyedárusítója és a**  
**MERCUR műszaki és vegyipari r. lerakata**

# Villámcsapásból eredő tűz a nagylaki kendergyár telepén

Írta: Deák Bárdos Menyhért parancsnok, járási tűzrendészeti felügyelő

Az elmúlt nyár egyik késő délutánján óriási zivatar és égiháború vonult végig Csanád vármegyében és villám villám után csapott le, pusztítva az emberi kéz alkotásait.

Kevéssel délután 6 óra előtt egy vakító villámlás és fűlsiketítő csattanás után lélekszakadva futott be a laktanyába egyik tűzoltó, jelentve, hogy a plébániához tartozó földeken levő nagy tanya épületét villámcsapás érte.

Pár perc múlva az örség Sóki János őrmester vezetésével már indult is az I. számú körzeti vészvonattal, szakadó esőben. Az első szert követte a II. számú lajtos kocsí. Közben pedig a község háza tetőzetén elhelyezett nagy szirénával riasztva lett a községi önkéntes tűzoltóság.

Mint már számtalan esetben, úgy most is bebizonyosodott, hogy sík vidéken, ha nincs a tűz helye pontosan megjelölve, nehéz azt meghatározni, mert minden épületcsoport, mely a fény irányába esik, úgy tű-



nik fel, mintha lángban állana. Ebben az esetben is csak jó fél úton tudta a szervezető őrmester megállapítani, hogy a tűz nem a vélt helyen, hanem a szomszéd határban lévő Pannónia Kender és Lenipar ut. nagylaki telepén tombol.

A szirénahangra ezalatt gyorsan gyülekezett az önkéntes tűzoltóság a laktanyában. Már kilencen voltak, mikor telefonon jelentkezett a gyár igazgatósága is és jelentve a tüzet, sürgős segítséget kért. A következő percben már mindenki a helyén ült és indult az autófecskendő is Nagylak irányában. Nagylak Csanádpalotától 7 km távolságban fekszik s az autó ezt az utat 12 perc alatt tette meg szakadó esőben, minden üzemműködés nélkül a kétnapos esőtől felázott dűlőuton,

bizonyosságot adva annak, hogy az autószernek viszonylatban is nagy jövője van.

Kevéssel a gyár előtt érte utol az autószer a laktanyai szereket és legénységét átvéve, visszafordított az autószeret, mert e szerek csak a tanyatüzek oltására alkalmasak.

A tűz színhelyére érve, a helyzet a következő volt. Erős északkeleti szélben a berajzolt helyen villámcsapás következtében kigyulladt a szélső, 1800 méter magas, cséplésre váró nyers lenből rakott hatalmas kazal. A villámcsapás a kazal alatt elhúzó gépi iparvágányon az „A” gubózó pajtába is befutott, ahol előzőleg 70 gubózó munkás pihent a sineken s akik csak egy közvetlen előbbi villámcsapás ébresztésére ugraszott fel s mentett meg a tömegkatasztrófától.

A tüzet okozó nagy villámcsapásra figyelmes a gyárnál tartózkodó Gráff József csanádpalotai parancsnok is, aki rögtön felimerte a veszélyt és a színhelyére sietett.

A munkások azonnal jelezték a tüzet az 1 km távolságban levő gyártelepigazgatóságnak, ahol intézkedés tör-

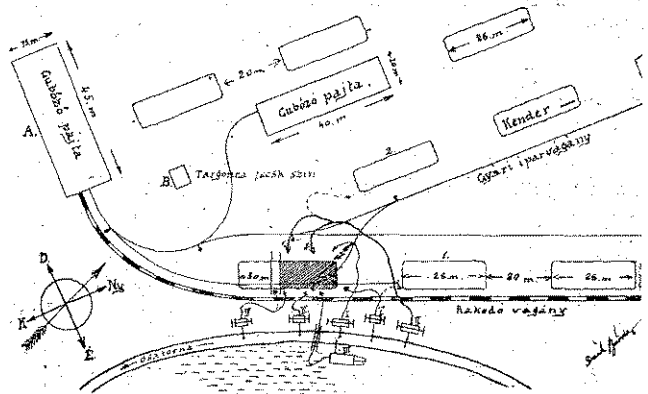

a tűzoltóság értesítésére és a gyár területén levő összes tűzoltószerek működésbe helyezésére. Mire a tűz tovább elhelyezett szerek a helyszínre értek, már indult a „B” színűből kivontatott nagy targonca kender sugárát a villámcsapás okozta tűzfész irányította.

Alparancsnokunk, ki rögtön átvette az autószer vezetését, látva, hogy a tűz nem terjedt oly gyorsan, mint azt a sok esetben előfordult, a tűzterületen derkaszal-tüzeknél tapasztalni lehetett, bravúros munkával, kellő terjedési távolságot hagyva, két munkást a szélességben szétvágatta a tűz méter magas kazal az elvágott részt, úgyszintén a legközelebb eső kazal (a rajzon 1 és 2-vel jelezve) leponnyvált majd hozzáfogott nagy körültekintéssel az égő kazal rész szétszedéséhez.

E munkálatok közben érkezett meg autófecskendő a csatorna túlsó oldalára. A tűz felé eső oldalon ahol az időközben kiérkezett gyári fecskendők is voltak, átmenni csak többkilométeres kerülővel lehetett volna, amit már csak azért sem tett meg, mert a telep ipar- és vasúti vágányait megpróbálni, mert a telep ipar- és vasúti vágányait behajtást igen megnehezítették volna.

**„IMMUNIT A”** textil- és papír **„IMMUNIT B”** fa-, szalma- és nád-impregnáló.  
 Hatóságilag elfogadott LÁNGMENTESÍTŐ SZER.  
 Gyártja és impregnálást vállal: **„EXTRAKÉMIA”**  
**GERGELY IMRE VII, SZÖVETSÉG-U. 27**  
 TELEFON: 140-426  
 Az 1937. évi Nemzetközi Vásár és az Őszi Lakberendezési Vásár anyagait „IMMUNIT”-tal voltak lángmentesítve.

A mocsaras talaj így is körülményessé és hosszadalmassá tette a szerelést, a tűzoltók sokszor derékig állva dolgoztak a vízben s az élővízcsatornán létrákat fektettek keresztül a tömlő átvezetésére. Mint egyedüli motorikus szernek, ennek volt a legerősebb sugara, ezért a csővezető a helyzetnek megfelelőleg, állandóan változtatta a helyét, a legveszélyesebb helyre vezette sugarát.

A szerelés befejeztével felszabadult legénység azonnal az égő kazal bontásával foglalkozó munkások segítségére sietett.

A kézfecskendő elhelyezését és sugarait a rajz mutatja. A legközelebbi két kazal védelmét a II. és V. fecskendők látták el, míg a többi az égő kazalhoz szállította a vizet. A távolabb fekvő kazlak védelmére őrszemek lettek felállítva, akik a röptűzre ügyeltek. Itt kisebb volt a veszély, mert a többnapos eső meglehetősen átmedvesítette azokat, semhogy egyes pernyék azt meggyújthatták volna. S a közben állandóan szakadó eső a védősugarakat itt feleslegessé tette. Nem ez volt a helyzet a két szomszédos kazalnál, ahol a ponyvákat állandóan locsolni kellett, mert a kisugárzó hő percek alatt szárazzá, sőt forróvá tette még a ponyvák alatt is a kővéket.

A nagy kazal lángjainak leverésével a közvetlen tűzveszély a hajnali órákban végetért, de a fecskendők még másnap reggelig szállították megállás nélkül a vizet, hogy a kazal szálankénti áthordásánál találkozó és fellobbanó zsarátnokok tökéletesen elgyenyek oltva. Miután a gyárnak nincs tűzoltósága,

ez a munka igen erősen igénybe vette a csanádpalotai tűzoltóságot, amennyiben a kazal átrakása csak délelőtt fél 10 órakor ért véget. Miután további közreműködésre nem volt szükség, az őrseg 10 órakor, körülbelül 15 órai munka után, hazavonult.

Az 1800 métermázsas lenből teljesen hasznavehető állapotban megmentett a tűzoltóság mintegy 600 métermázsát, amit a gyár azóta már fel is dolgozott. További 600 métermázsas len megfüstölődött annyira, hogy azt ipari célokra nem lehetett felhasználni s így azt a gyár kazánjainak fűtésére hasznosította.

Tűzoltói szempontból azonban ez a 600 métermázsas is nagy jelentőséggel bírt, mert ezzel együtt az égő rész 1200 métermázsát tett volna ki, ami a viharos szélben sokkal inkább veszélyeztette volna a szomszédos kazlakat s méginkább próbára tette volna és esetleg meg is haladta volna a tűzoltóság erejét, ami katasztrófális következményekkel járhatott volna. A tűz által okozott kár így is igen nagy, ami ugyan a gyárnak biztosítás révén megtérül, de a munkásság a feldolgozandó mennyiség csökkenésével meglehetősen sok keresettől esett el.

A mellékelt fénykép másnap délelőtt 10 órakor, a tűzoltóság bevonulása után készült. A kép jobboldalán látható leponyvázott rész a meggyulladt kazal megmentett keleti vége. A kép baloldalán látható, ponyvával letakart kazal a rajzon az 1-es számmal megjelölt kazal keleti vége. A munkások éppen az utolsó forgatásokat végzik s áztatják a még füstölgő kővéket. Az előtérben csupa megfüstölődött, de el nem égett lenkéve látható.

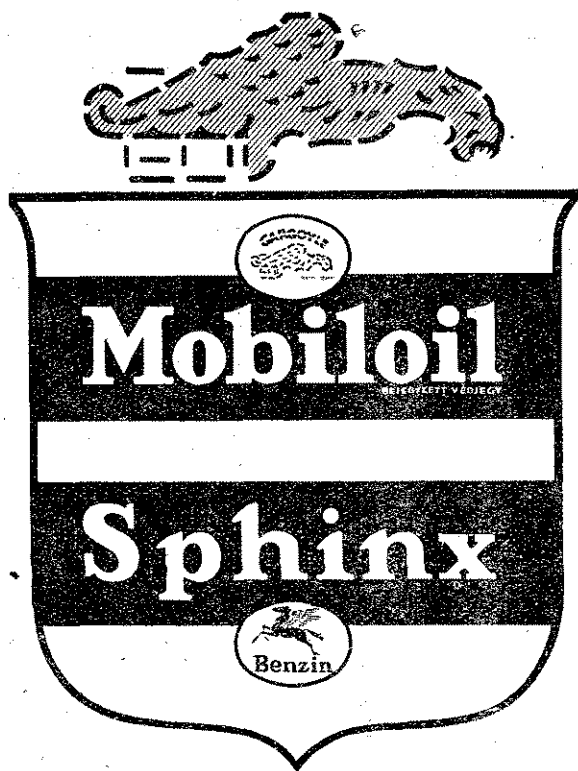

VACUUM OIL COMPANY R. T.  
BUDAPEST

# A korszerű tűzoltószertár

Irta: vitéz Sándor József okl. építész-mérnök

Az épület, legyen az bármily kicsiny vagy nagy, a maga gyakorlati céljai mellett művészi formában kell, hogy kifejezze rendeltetését. Bele kell hogy illeszkedjen a falu vagy város képébe és mindenekfelett éreztetnie kell egész megjelenésében a nemzeti jelleget.

Sok építész alkotásnál ezek a követelmények a dolog természeténél fogva nehezen elégíthetők ki. Vegyük például a tűzoltó-laktanyát vagy szertárt, mint építészeti feladatot. Térbeli elemei: a szertár, legénységi szobák, irodák, lépcsők, folyosók és a tető. Ezek közül a szertár méretei szabványozottak, magassága adva van, egész kialakítása kötött szabályoknak megfelelően történik. A folyosók, legénységi szobák és irodák már valamivel szabadabban kezelhető elemek, de mindezeket úgy méreteikben, mint kiviteli módjukban és az alkalmazott anyagok minőségében szigorúan körülhatárolják a költségbeli korlátozottságok. Nagy lelki erő, lelkesedés és szeretet, emellett alapos elmélyedés szükséges ahhoz, hogy ennyi korlátozó körülmény mellett az építmény úgy tömeghatásában, mint részleteiben és egész elrendezésében visszasugározza alkotójának törekvéseit.

Ha az alaprajzi elrendezés egyszerű, világos, a tömegképzés jellegzetesen hozzáidomul az építési elemek és szerkezetek természetéhez, és végül, ha a hom-

lokzatok kialakítása anyagszerű, minden felesleges és talmi művészkedéstől mentes, úgy célunkhoz közel érkeztünk. Ha épületünk harmonikusan beleilleszkedik a környezetbe, ha egész építészeti alakjával hozzámúl a magyar ember lelkületéhez és rátekintve önkéntelenül is azt érezzük, hogy ez az ami a miénk úgy sokat végeztünk, mert községyünket egy kedves hangulattal, egy vonzó és hívogató otthonnal tettük gazdagabbá.

A modern magyar tűzoltólaktanyának ilyennek kell lennie.

A tűzoltólaktanyákat gyakorlati rendeltetésük szempontjából két csoportra oszthatjuk: a hivatásos tűzoltóságok és az önkéntes tűzoltótestületek laktanyáira.

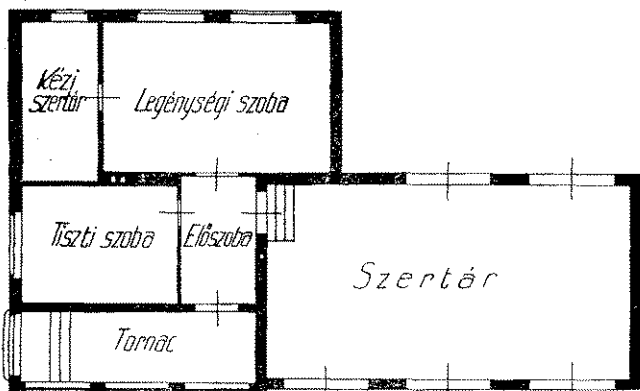
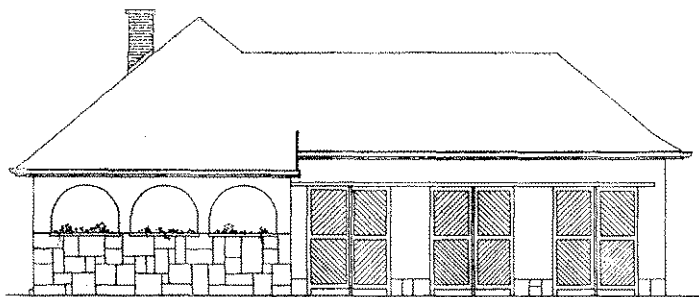
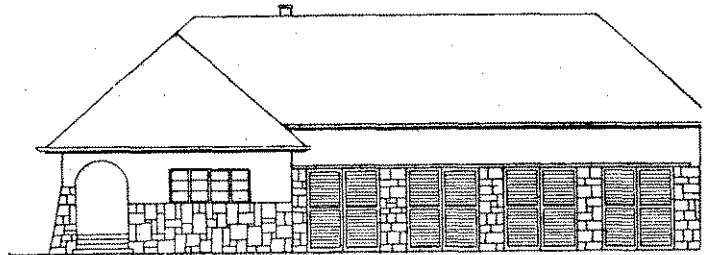

0 1 2 3 4 5 6 7 8 9 10 m

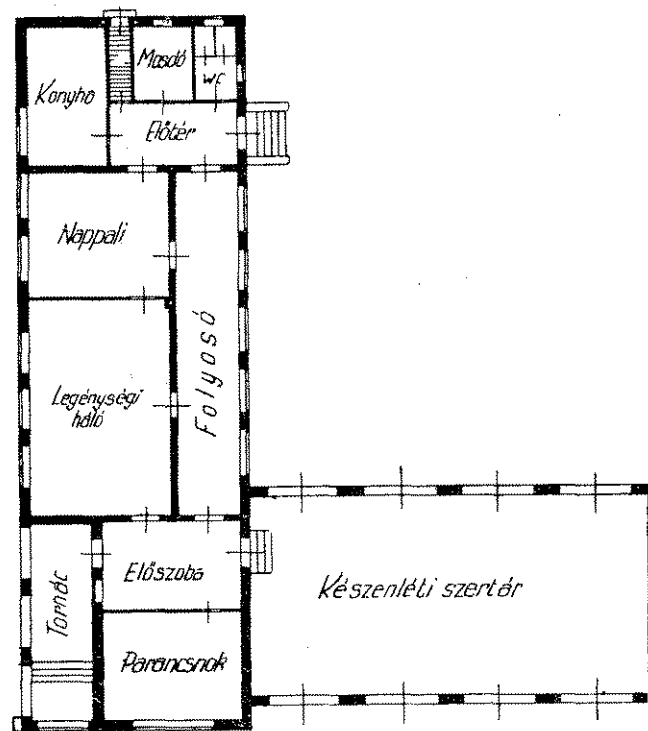

0 1 2 3 4 5 6 7 8 9 10 m

Tűzbrési szertár és laktanya, parancsnok és tűz hivatásos tűzoltó részére. A készletléti szertár és lakószobák a tervezési főépületben, a tarbalekkszertár, tömlőraktár, a javító és foglalkoztató műhelyek külön építendő melléképületben elhelyezést. A főépület beépítése — a lakórésznek légoltalmi célokra való alapincézésével együtt — 2460 m<sup>3</sup> köbméter; építési költsége — légköbméterenként 20 P-számmal — 49.200 P.

Önkéntes tűzoltótestület szertára és laktanyája 300—700 lakóházból álló községben. Az épület beépítése 800 légköbméter; építési költsége — légköbméterenként 18 P-számmal — 15.480 P.



A hivatásos tűzoltóságok laktanyái a tűzvédelem technikai követelményeinek kielégítése mellett a tisztikar és legénység állandó tartózkodására rendeztetnek be. Ebből folyóan a tervezésnél messzemenően gondoskodnunk kell az állandó benntartózkodással felmerülő egészségügyi és szociális igények kielégítéséről, nemkülönben olyan munkahelyekről és foglalkoztatási alkalmatlanságokról, amelyek az állandó készenlét egyhangúságát a hasznos munka, önművelés eredményeivel és örömeivel enyhítik. Így a legegyszerűbb elrendezésénél is igyekezni kell arra, hogy a szolgálati hely, a pihenő- és hálóterem a nappali és étkezőhelyiségektől elkülöníthessék, valamint a mosdó, W. C. és fürdőhelyiségek a lakórésztől higiénikusan elszigetelve külön csoportosítsanak.

Az önkéntes tűzoltótestület székházát ezzel szemben inkább a nagyközönség felé alakítjuk ki, tágabb teret engedve a szélesebbkörű közművelődési és kulturális szempontok érvényesülésének olyannyira, hogy a székház a tűzoltóság testületi életének és tűzoltótechnikai működésének kielégítése mellett, mintegy a község kultúrházát is magában foglalhassa.

Mindkét típusú tűzoltóság laktanyáira kölcsönösen érvényesek azonban azok a magasabb nemzetvédelmi követelmények, amelyek a tűzoltótestületet a polgári légoltalom békeidőben való megszervezésére és háború esetén való ellátására kötelezik. Így minden laktanyaépítésnél gondoskodnunk kell a tűzvédelmi és légoltalmi oktatás céljaira szolgáló helyiségekről, megfelelő gáz- és bombabiztos óvóhelyek kialakításáról, és általában olyan elrendezésről, amely légitámadás esetén a közület légoltalmát irányító központi szervezet zavartalan elhelyezését és működését minden körülmények között biztosítja. Célszerű ugyanitt természetesen megfelelően felszerelt légoltalmi segélyállomás kialakítása is. Mindezen követelmények szerinti építkezés gazdaságos elrendezéssel, az adott viszonyok között könnyen előállítható szerkezetekkel nem haladja meg a kisebb közületek teherbíróképességét sem, emellett a tényleges légoltalmi segítségen túl nagymértékben emeli a lakosság önbizalmát, az ország nyugalalmát és belső ellenállóképességét.

Fentiek előrebocsátása után a túloldalon adok közre egy kisebb város vagy népesebb nagyközség részére alkalmas tervezeteket azzal a szándékkal, hogy meginduljon az ország tűzoltótestületeiben egy nemes verseny, amely újabb tervezetek, módosítások, vagy a kritikai hozzászólás szűrőjén keresztül közvetlen úton alakítja ki az új magyar tűzoltólaktanya-típusok célszerű és esztétikus építészeti irányvonalait.

## Zala vármegye törvényhatósági tűzoltó-szövetségének közgyűlése

Szépen sikerült ünnepséget rendezett Zala vármegye törvényhatósági Tűzoltó-Szövetsége. Ezen a közgyűlésen megjelent *Szilágyi Lajos* dr orsz. tűzrendészeti felügyelő, orsz. tűzoltószövetségi elnök is *Papp Ferenc* orsz. szöv. főtákkár kíséretében. De eljöttek a közgyűlésre a nagyobb magyar városok hivatásos tűzoltófőparancsnokai is. Ott voltak: vitéz *Roncsik Jenő* dr debreceni, *Erdély Ernő* dr győri, vitéz *Zombory József* sátoraljaújhegyi, vitéz *László Árpád* nyiregyházi, *Bartos Győző* szombathelyi és *Kirchknopf Jenő* községi tűzoltófőparancsnok, ill. parancsnokok. Azonkívül *Falussy Károly* orsz. szöv. titkár, viszkeleti *Kiss Emil* dr tb. várm. főjegyző, *Prack István* dr, Nagykanizsa város tanácsnoka, *Bubics Tivadar* zalavármegyei, *Csik István* fejevármegyei és *Horváth Miklós* vasvármegyei tűzrendészeti felügyelő. Továbbá *Nagy Béla* dr, *Huhn Gyula* és *Vecsera Antal* járási tűzrendészeti felügyelők.

Az ünnepség reggel szentmisével kezdődött, majd az első zalavármegyei törvényhatósági tűzoltótanfolyam vizsgáját tartották meg, *Szilágyi Lajos* dr elnöke alatt. Az elméleti vizsgát rendkívül szépen sikerült gyakorlati vizsga követte, majd bemutató támadási gyakorlat, amelyet a zalaegerszegi hivatásos és önkéntes tűzoltótestület és a tanfolyamhallgatók együttesen mutattak be.

A bemutató végén *Szilágyi Lajos* dr országos tűzrendészeti felügyelő buzdító beszédet tartott a tanfolyamhallgatókhoz és elismerését fejezte ki a tanfolyam előadóinak: *Mózes László* várm. tűzrendészeti felügyelőnek, *Fülöp László* dr, *Mihalovics Géza*, *Vecsera Antal* és *Fodor István* járási tűzrendészeti felügyelőknél.

A gyakorlatok után Zala vármegye Tűzoltó-Szövetsége tartotta meg közgyűlését, melyen megjelent Nagykanizsáról vitéz *Teleky Béla* gróf főispán és *Bódy Zoltán* alispán is. A közgyűlés keretében *Szilágyi Lajos* dr tájékoztatta a megyeházát zsúfolásig megtöltő érdeklődőket a magyar tűzoltóintézmény legidősebb kérdéseiről. A nagy érdeklődéssel kísért terjedelmes és részletesen tájékoztató programot lelkesen megtapsolta a közönség és köszönetét fejezte ki ezért a lelkes tűzoltói munkáért vitéz *Teleky Béla* gróf főispán is. Melegen üdvözölte az országos tűzrendészeti felügyelőt vitéz *Némethy Béla* ezredes, légoltalmi parancsnok is.

A közgyűlésen előterjesztett évi jelentés Zala vármegye tűzrendészetének lendületes fejlődéséről számolt be. Meleg ovációban részesítette a közgyűlés *Mózes László* hiv. tűzoltóparancsnok, vármegyei tűzrendészeti felügyelőt abból az alkalomból, hogy *Szilágyi Lajos* dr országos elnök átnyújtotta neki a közgyűlés színe előtt a Magyar Országos Tűzoltó-Szövetség XV. éves szolgálati érmét. Szolgálati érmeiket kaptak még *Bubics Tivadar* X. éves, *Fodor István*, *Huhn Gyula* járási tűzrendészeti felügyelők V. éves szolgálati érmét. A közgyűlés után az Eszéki-vendéglőben több mint száz résztvevővel díszbéd volt, ahol vitéz *Tamássy István* dr polgármester és *Szilágyi Lajos* dr mondtak beszédet.

<b>Akkumulátorokat</b>	szállít	<b>KOLLINAY BÉLA</b>
	javít	BUDAPEST
	tölt	VIII. BAROSS-UTCA 10.
		Telefon 132-821

Világhírű Styria, Wonder, Automoto, Darling, Diadal, Vénus kerékpárok és alkatrészek, Órák, ékszer, ezüstárak megbízható minőségben, versenyképes árban. Kedvező feltételek mellett.

**DIADAL** Kerékpár Varrógép Budapest, VII, Thököly-út 26  
 (Múrányi-utca sarok) Telefon 140-438  
**SVÁJCI ÓRAHÁZ** Ezerképes árjegyzék ingyen

# Tudomány és Technika

Szerkeszti: FARAGÓ ANDOR dr

## A vitaminok szerepe az ember táplálkozásában

Írta:

Kokas Eszter dr egyetemi adjunktus

(Folytatás)

A *C* vitamin az *antiskorbutos-vitamin*. Ez a vitamin nekünk magyaroknak különösen kedves; egyrészt mert ezt sikerült először *Szent-Györgyi Albert* nek, a szegedi egyetem *Nobel*-díjas biokémia tanárának előállítani, másrészt egyik igen kedveseledelünk-ből, a zöldpaprikából állította elő. Mint már említettük, a skorbut régebben a hajósok fő betegsége volt.

A betegség súlyos levertséggel kezdődik, majd a foghús megduzzad, vérszerű lesz, a fogak meglazulnak, kihullanak. Vérzések keletkeznek a bőrben, izmokban, az ízületek megduzzadnak, csontok törékenyekké válnak, súlycsökkenés és vérszegénység mutatkozik. Legfontosabb tünete a betegségnek a vérzés. Igen gyakran belső vérzés lép fel, mely azután halálos. A vérzés oka, hogy a vérerek degenerálódnak és átteresztőképességük fokozódik. *C* vitamin adagolásával a súlyos tünetek is néhány napon belül megjavulnak. Kísérletileg tengerimalacokon kizárólagos zabtáplálással sikerült előidézni. Bár már régen tudták, hogy a *C* vitamin gyümölcsökben, különösen pedig a narancsban és citromban található meg, mégis csak az utóbbi években sikerült a *C* vitamint előállítani. 1928-ban *Szent-Györgyi* a mellékveséből izolált egy anyagot, melyet ő annak idején *hexuronsavnak* nevezett el, s mely ugyanolyan tulajdonságokkal rendelkezett mint a *C* vitamin, így a kísérleti skorbutot meggyógyította. *Szent-Györgyi* professzor a későbbi kutatások folyamán növényeken folytatta kutatásait s a narancsból, káposztából szintén elő tudta állítani a hexuronsavat, amelyről a különféle laboratóriumokban végzett vizsgálatok kimutatták, hogy valóban azonos a *C* vitaminnal. A hexuronsav elnevezés azonban nem látszott egészen alkalmasnak a *C* vitamin elnevezésre és ezért *Szent-Györgyi* a későbbiek folyamán *ascorbinsavnak* nevezte el, megfelelően antiskorbutos hatásának. Az ascorbinsav, amely tehát tiszta *C* vitamin, ma már minden gyógyszerárban kapható. A későbbiekben *Szent-Györgyi* nek a zöldpaprikából sikerült az ascorbinsavat nagy mennyiségben előállítani. Ma ezt az anyagot már szintetizálni is tudják. A *C* vitamin nagymértékben előfordul a gyümölcs és főzelékfélésekben, a csirázó gabonaszemekben. Húsfélesek általában szegények *C* vitaminban, a mirigyek szervek több *C* vitamint tartalmaznak, mint maga az izom. A tej *C* vitamin tartalma az évszakok szerint változó. Csökkenti a tej *C* vitamin tartalmát annak felfőzése vagy pasztörizálása. A *C* vitaminról bebizonyították, hogy a sejtek égési folyamatainál játszik nagy szerepet. *C* vitamin szükségletünk sokkal nagyobb, mint az *A* vagy *B* vitamin szükség-

let. Ebből naponta mintegy 40—50 mg-ot kell fogyasztani. Fontos a *C* vitaminnak kellő mennyiségben való adagolása a terhesség ideje alatt is, hiánya, vagy nem elegendő mennyisége úgy az anyára, mint a magzatra nézve is káros lehet. Elsősorban a fogak fejlődését zavarja, azok szerkezete megváltozik, mert fogakat alkotó csont rosszabbul meszesedik és a fémzománcállománya is eltérést mutat.

A *D* vitamin a *rachitis elleni vitamin* — mi már a neve is mutatja — a gyermekeknél előforduló angolkórt gyógyítja. Az angolkór már hosszú ideje ismeretes és a csont kóros elferdüléseiben, rossz csontosodásában és rossz növekedésében nyilvánvaló. Régi tapasztalat azt mutatta, hogy csukamájolaj adagolásával az angolkór tünetei javíthatók. Újabb vizsgálatok erre vonatkozóan kimutatták, hogy a csukamájolaj a *D* vitaminnak egyik leggazdagabb forrása. Megfigyelték, hogy az angolkórra a napsugárzás is jó hatása van. Hasonló gyógyító hatást tud kifejteni a kvarclámpával való besugárzás is, amely s ultraibolya-sugarat termel. 1926-ban ki tudták mutatni, hogy a nap sugárzásának hatására a szervezetben az *ergosterin*-ből *D* vitamin keletkezik. Ez volt az első eset, amely kimutatta, hogy a vitaminok az állati szervezetben egy hatástalan anyagból keletkezhetnek. Az ergosterin tehát a *D* vitamin anyanyagának tekinthető. Kísérleti rachitist patkányokon, de kutyákon is elő lehet idézni. Általában véve az emlős állatok igen érzékenyek a *D* vitamin-hiánnyal szemben. *D* vitamin-hiány nemcsak angolkórt okoz, de felnőtteknél az angolkórhoz hasonló csontelgörbüléseket hoz létre.

Igen nagy szüksége van *D* vitaminra az anyának is. A *D* vitamin hiánya csökkenti a szervezet ellenállását a fertőzésekkel szemben, úgyhogy angolkóros gyermekek könnyebben kapják meg a járványos betegségeket. A rachitis vagy angolkór okozhatja, hogy a csontozódáshoz szükséges mészt nem rakódik le a csontokban, hanem kiürül. A *D* vitamin hatásmechanizmusa abban áll, hogy meggátolja ennek kiürülését. A *D* vitamin a csukamájolaj kivül egyéb halfélésekben is előfordul, ezenkívül tejben és tojássárgájában. Növényi anyagok, főzelékfélések nem tartalmaznak *D* vitamint. Az anyának *D* vitamin tartalma növelhető csukamájolaj-adagolással, vagy ultraibolya-sugarakkal való besugárzással. Ha nagymennyiségű *D* vitamint vagy ergosterin adunk, akkor mérgezési jelenségek mutatkoznak és ilyenkor észlelhető elváltozásokat *hypervitaminózis* nak nevezzük. Ilyenkor nagy mészlerakódás észlelhető az érfalakban, szívízomban, gyomorban, tü-

ben. A mérgezés előidézése általában igen nehéz, mert a mérgező adag és a gyógyulást előidéző mennyiség között igen nagy különbség van. Emberen hypervitaminosis csak óriási adaggal volna elérhető, úgyhogy gyakorlatilag ennek jelentősége nincs, mert erre nem kerülhet a sor a *D* vitamin előfordulási ritkasága miatt. A *D* vitamin-szükséglet legnagyobb a gyermekkorban, de a felnőtt tápláléka sem nélkülözheti; szükséglete pótolható, ha a testet a nap sugárzó hatásának tesszük ki, mert ilyen módon a szervezetben mindig előforduló ergosterin átváltozása a *D* vitamin-szükségletet ki tudja elégíteni.

Az *E* vitamin az *antibiterilitási vitamin*. A vitaminkutatásra vonatkozó vizsgálatok arra az eredményre vezettek, hogy a hosszabb ideig vitaminkíséletek alatt álló állatok szaporodásában zavar mutatkozik. Az állatok látszólag egészségesek, jól növekednek, de idővel terméketlenekké lesznek. Hím és nőstény állatok különféleképpen reagálnak az *E* vitaminhiányra. Nőstény állatoknál idővel a terhesség megszakadása jön létre, a magzatok elhalnak és néha teljesen felszívódnak. A magzatok elhalása annál előbb következik be, minél nagyobb az anyaállat *E* vitaminhiánya. A nőstény állatok ez az *E* vitaminhiánya gyógyítható, mert ha az ilyen állatok a terhesség kezdetén elegendő mennyiségű *E* vitamint adunk, akkor életképes magzatot hoz a világra. Az anya szervezetében sok *E* vitamin raktározódhatik fel, amit mutat az is, hogy *E* vitamin-hányos táplálásnál a zavarok csak a harmadik vagy negyedik terhességnél mutatkoznak. Hím állatoknál a hatás sokkal kifejezettebb. Itt a herékben tönkremennek az ondóképző sejtek, úgyhogy a hím állat elveszti termékenyítő képességét s ezt *E* vitamin-adagolással nem lehet meggyógyítani. Az *E* vitamin általában eléggé el van terjedve a természetben, úgyhogy az emberi pathológiában nem nagyon játszik szerepet. Főzelékfélésekben, zöld levelekben, salátában, gabonafélékben, különösen a gabonamagvak csirájában, a dióban fordul elő és kisebb-nagyobb mértékben az állati szervek is tartalmazzák. Újabban *E* vitaminhiánnyal, vagy nem elegendő *E* vitamin felvételével magyarázzák a habituális koraszülést. Az *E* vitamin túladagolásával az állatok termékenységet nem lehet a normális fölé emelni.

Ezen ismertett vitaminokon kívül beszélnek még *B*<sub>1</sub>, *B*<sub>2</sub>, *B*<sub>6</sub>, *G* és újabban *P* vitaminról is. A megemlített vitaminok mind egyaránt fontosak, egyiket sem lehet a másik fölé helyezni és napi táplálkozásunkkal csak az egyiket, vagy csak a másikat felvenni. Hatásuk ugyanis annyira különböző, hogy az egyik vitamint nem lehet helyettesíteni egy másik vitamin felvételével. A vitaminadagolást már a legkorábbi csecsemőkorban meg kell kezdeni és az erre vonatkozó vizsgálatok kimutatták, hogy a csecsemőket már háromhónapos koruktól kezdve is friss narancslével, almapéppel, csukamájolajjal etethetjük.

## A tűzoltóparancsnok továbbképzése: Parancsnoki értekezlet járasonként

A falusi tűzoltótestület elméleti és gyakorlati kiképzése, illetve továbbképzése a helyi tűzoltóparancsnok feladata.

Erre minden önkéntes, köteles és magántűzoltótiszt a kerületi tanfolyamon készséget, tüzesetek alkalmával pedig több-kevesebb tapasztalatot szerez.

A nagy- és kisközségek tűzrendészeti ügyében eljáró elsőfokú hatóság, a főszolgabíró, szakközege, a járási tűzrendészeti felügyelő kiszállása alkalmával a működési területén levő testületeket ellenőrzi, a parancsnokokat szaktanácsal látja el, a hibákra és a hiányokra felhívja a figyelmet. Ez és az esetenként tartott továbbképző tanfolyam azt célozza, hogy a parancsnok szaktudását mélyítse. A jó tűzoltóparancsnok a Tűzrendészeti Közlöny cikkeit és a Magyar Országos Tűzoltó-Szövetség kiadásában megjelenő szakkönyveket is tanulmányozza, de továbbképzésben még mindig mutatkozik egy hézag, amit szerény felfogásom szerint járási parancsnoki értekezletekkel lehetne pótolni.

Szükségesnek tartanám ugyanis, hogy havonként, vagy legalább kéthavonként előre megállapított helyen és időben a parancsnokok összejönnének néhányórás megbeszélésre a járási tűzrendészeti felügyelő elnöke alatt. Ezen az értekezleten közös megbeszélés anyagát képeznék többek között: 1. a megelőző tűzrendészet helyi vonatkozású kérdései; 2. a 180.000—1936. B. M. rendelet pontjainak gyakorlati végrehajtása körül felmerült helyi nehézségek helyes megoldási lehetőségei; 3. járási versenyek helyére, idejére és módjára vonatkozó részletkérdések megbeszélése; 4. itt vitatnának meg minden olyan gyakorlati kérdést, amely az egyes testületek szervezésével, kiképzésével, felszerelésével kapcsolatos stb.

Ma, amikor a géptechnika fejlődésének a korát éljük és a tűzoltói munkára (pl. egy légiháború eshetőségeinek kapcsán) elsőrangú nemzetvédelmi feladat hárul, nem tekinthető felesleges időtöltésnek, illetve pénzköltésnek az az időnkénti találkozók, amelyen a bajtársias érzés mélyítésén kívül egymáshoz aránylag közel lakó parancsnokok a gyakorlati munka kapcsán szerzett taktikai tapasztalatokról eszmecsere-t folytatnak.

Szeretném, ha e terv felvetésében bajtársaim nem az amúgy is sok irányban lekötött falusi tűzoltóparancsnok újabb megterhelését látnák, hanem az új alapokra fektetett tűzrendészetünk egyik alappilléreinek — a falusi tűzoltótestületeknek — megerősítési módját.

Hiszem, hogy az illetékes tűzrendészeti hatóságok e terv gyakorlati megvalósításának lehetőségeivel mielőbb érdemileg foglalkoznak, mert állandó, alapos továbbképzésre „elsősorban” a parancsnoknak van szüksége, akinek elméleti és gyakorlati szaktudásától függ a testület eredményes működése.

Vizslovszky László  
géderlaci önk. tűzoltóparancsnok

**Perkeo** habbal oltó kézi tűzoltókészülék a legmegbízhatóbb.  
Telefon 137-105  
**Rosenthal és Társa h. t.**  
Budapest, VII., Dofány-utca 51. sz.

# Közgazdaság

== Szerkeszti: OLTY ANTAL ==

## A kormányzó az „Egyesült Izzó” gyártelepén

Horthy Miklós kormányzó látogatást tett az Egyesült Izzólámpa és Villamossági Rt. újpesti gyártelepén. A kormányzói párt Bornemisza Géza iparügyi miniszter, Weisz Fülöp elnök, Aschner Lipót vezérigazgató és Bay Zoltán egyetemi tanár, a kutató laboratórium vezetője fogadták és kísérték végig a gyártelepen. A kormányzói pár megtekintette az izzólámpa és rádiógyártást minden fázisában, továbbá az üvegyárat és az új technikai kísérleti kutató laboratóriumot.

## Darányi Béla dr. kitüntetése

Közgazdasági körökben osztatlan örömet keltett Darányi Béla dr.-nak, a Futura kiváló vezérigazgatójának újabb magas kitüntetése. Az olasz király és császár az olasz-magyar gazdasági kapcsolatok kiépítése körül kifejtett eredményes munkásságának elismerésül az olasz koronarend nagy tisztikeresztjét adományozta. E legújabb kitüntetése alkalmából barátai, tisztelői és a közgazdasági élet vezető egyéniségei elhalmozták Darányi Béla vezérigazgatót szerencsekívánataikkal.

## A Tébe karácsonya

A Tébe az idén is megszervezi a karácsonyfa-ünnepélyt. A Tébe Hege-düs Loránt elnök javaslatára elhatározta, hogy ugyanúgy, mint tavaly, az idén is 10.000 pengővel járul hozzá a kormányzóné nyomorenyhító akciójához. Ettől függetlenül, természetesen az idén is felruházzák karácsonykor a 300 szegény gyermeket, akiknek a karácsonyfa-ünnepségén meg fog jelenlenni a jótékonyági akció legfőbb patrónusa, vitéz nagybányai Horthy Miklósné is.

## Idegenforgalom és kereskedelem

Bársony Oszkár, az Ibusz külföldön is nagyra tartott vezérigazgatója, ilyen címen tartott nagy érdeklődés mellett előadást a Hétfői társaságban, mely az idegenforgalom és a kereskedelem kapcsolatáról szólt. Vácolta idegenforgalmunk idei eredményeit s megállapította, hogy míg 1936-ban 140.767 külföldi vendégünk volt, 1937-ben 153.654 külföldi járt nálunk, szembe-

tűnő emelkedést mutat idegenforgalmunk Németországból (40 százalékos emelkedést, Angliából (31.8% plusz), Amerikából (60.1%), Romániából (57.6%), Jugoszláviából (53%), míg svájci vendégeink száma 45.3 százalékkal, olasz látogatóinké 28.7 százalékkal, a lengyeleké 23.8 százalékkal, a finnek száma 11.3 százalékkal csökkent.

Ezután azt fejtegette, hogy az idegenforgalom minden megnyilvánulásában át van szöve kereskedelmi vonatkozásokkal. A láthatatlan exportként szereplő idegenforgalom aktív tétele nálunk megközelíti a 40 millió pengőt, míg a passzívum 27 millió pengőre rúg. Hangsúlyozta, hogy az idegenforgalomnak a sorompónélküli szabad közlekedés és a szabad valuta- és devizaforgalom az éltető eleme. A tapasztalat azt mutatja, hogy az idegenforgalom inkább olyan országok felé terelődik, ahol nem molesztálják az idegent költséges vízumokkal, szigorú vámvizsgálatokkal, gyanakvó motozásokkal, valamint az elhozott pénzérték leltározásával és az útlevelbe való feljegyzésével. Bársony Oszkár a tapasztalatra hivatkozva, rámutatott arra, hogy az átlagidegen gyakran több időt tölt el a belváros ragyogó üzletei előtt, mint a múzeumok vitrinjeinél. Végül megemlítette, hogy az idegenforgalom is kér valamit a kereskedelemtől és pedig azt, hogy a szabott árakat szigorúan, egyöntetűen tartsák be a kereskedők a belföldi és külföldi vevőkkel szemben.

Az előadást zajos tapsokkal köszönte meg a közönség, a Hétfői Társaság nevében Magyar Bertalan elnök mondott köszönetet az előadónak.

## Egy rendeletbe foglalják a munkaviszonyt szabályozó törvény végrehajtását

A munkaviszony egyes kérdéseinek szabályozásáról szóló ez évi törvény végrehajtását fokozatosan előkészítik. A kerettörvény alapján kibocsátandó rendeletek közül először a fizetéses szabadságról intézkedő rendelettervezetet készítette el az iparügyi minisztérium. Ezután a munkaidőt szabályozó rendelet-tervezetet szövegezte meg. Az iparügyi minisztérium kodifikációs osztálya most várja a két rendelet-tervezetre vonatkozó észrevételeit a társminisztériumoktól, továbbá a munkaadók és munkavállalók

érdekeltségeitől. A kerettörvény alapján

*most állítják össze a harmadik rendelet-tervezetet, amely a magántisztviselői legkisebb munkabérek megállapításáról fog intézkedni.*

Ezt a kérdést a dolog természetéből következően nem lehet úgy megoldani mint az ipari munkások minimális munkabérének esetében. Értesülésünk szerint a rendelet-tervezet csak az fogja tartalmazni, hogy a magántisztviselői legkisebb munkabéreket

*milyen szervezet megalkotásával és milyen eljárási mód lefolytatásával kell megállapítani.*

Magáról a tisztviselői minimális munkabérről nem fog intézkedni, csak a szervezetről és a megállapítási módokról.

Ha e három rendelet-tervezetre beérkeznek az érdekeltségek hozzájárulási és azokat feldolgozzák, valószínű

*a három tervezetet egy rendeletben fogják összefoglalni.*

Ez a szociális törvénynek leegyszerűsített végrehajtása lesz, amelyet az érdekeltek — elsősorban a munkaadók — örömmel kell, hogy fogadjanak, mert megkönnyíti számukra tájékozódást. Úgy értesülünk, hogy törvényt végrehajtó közös rendelet januárban jelentetik meg.

## A „Péti Nitrogén” közgyűlése

A Péti Nitrogén Műtrágyagyár Rt. és a Nitrokémiai Ipartelepek Rt. közgyűlését november 10-én tartotta meg. Az igazgatóság által előterjesztett 1936—37. évi mérleg- és eredmény-számlákat a közgyűlés jóváhagyólag elfogadta. A Péti Nitrogén Műtrágyagyár Rt. nyeresége 978.118 pengő 47 fillér. A Nitrokémiai Ipartelepek Rt. nyeresége pedig 27.005 pengő 19 fillér. A belföldi műtrágyaforgalom jelentékenyen emelkedett és meghaladta az 1000 vagónt. Külföldi exportra, Egyiptomba 20.000 tonnát Ausztriába pedig 4000 tonnát szállított ki. Vállalatai 2500 munkást foglalkoztattak. Ez évben vezették be munkásoknál a fizetett szabadságot. Azok, akik a vállalatnál legalább 2 évet töltöttek el, hatnapos fizetés szabadságot kapnak. Az elmúlt tizenhárom évben 2.600.000 pengőt fizettek munkabérekre.

## Miről írnak a szaklapok?

*Tűzoltók Lapja*, az elszakított Felvidék magyar nyelvű hivatalos közlönye az ottani országos tűzrendészeti rendeletet ismerteti, továbbá különféle közérdekű kérdésekre ad feleletet. Mellékletében közli a Slovenskoi Országos Tűzoltó-Szövetség körrendeletét.

*La Prevention du Feu* az ásványolajok tűzveszélyéről közöl terjedelmes tanulmányt. P. Arnal a sanremoi tűzoltóságot ismerteti. Teljes egészében közli az építési anyagok hő- és tűzállóságára vonatkozó német rendeletet. Albert Milhoud kormányozható léghajó tüzekről ír érdekes tanulmányt. Beszámol az amoniák gáz hatásáról az emberre és az amoniák megőrzésének módjáról, végül egy filmhulladék raktár égését írja le.

*Die Fabriks — Feuerwehr*, az osztrák gyári tűzoltók lapja Zawodszky mérnök tollából malomrobbanás okairól közöl ismertetést, Preihsecker dr tollából a gázmaszkok kémiai és fizikai tulajdonságairól közöl tanulmányt.

*Draeger Heft* bevezetésül a német nép-gázálcot (VM 37.) ismerteti. Erich Naujogs dr nép-gázálcokkal folytatott kísérleteiről számol be. A Draeger porszűrőbetétek gyakorlati használhatóságáról közöl hosszabb cikket képekkel illusztrálva és a káli patronnal végzett kísérlete eredményét foglalja össze. Wilhelm Haase-Lampe tanulmányt közöl arról, hogy az egész fejet befedő gázálc miként fejlődött 1916 óta a különböző országokban. Végül a gázvédelem fejlődése a technikai segélynyújtásnál émen közöl érdekes tanulmányt. Gruschka dr mérnök tollából.

*Der Brandschutz* a csehszlovák tűzoltónapról számol be és tanulmányt közöl a tervszerű megelőző tűzrendészetről. Légvédelem mellékletében az osztrák lég- és gázvédelmi aktualitásokat hozza.

### MEGHÍVÓ

Pest-Pilis-Solt-Kiskun vármegye és Kecskemét thj. város Tűzoltó-Szövetsége folyó évi december hó 13-án (hétfőn) 12 órakor tartja rendes közgyűlését, ezt megelőzőleg pedig választmányi ülését, a vár megveháza kistermében.

A közgyűlésre, illetve választmányi ülésre a tagokat tisztelettel meghívjuk.

### Tárgysorozat.

1. Elnöki megnyitó.
2. Titkári jelentés.
3. Az 1938. évi költségvetés tárgyalása.
4. Elnökség előterjesztése a tűzoltók jutalmazása tárgyában.
5. Elnökség jelentése a tűzoltószakpályázatok elbírálása tárgyában.
6. Esetleges indítványok tárgyalása, amelyeket a közgyűlést megelőzőleg 5 nappal az elnökséghez kell benyújtani.

Budapest, 1937 november 24.

Neu sk.,  
alisp. h., vm. főjegyző, elnök

Cserba dr sk.,  
titkár

**Schall József**  
**tűzoltó- és létrakülönlegességek**

Budapest, V, Vilmos császár-út 64  
Telefon 120-674

## HÍREK

**Kinevezés.** Székesfehérvár sz. kir. város főispánja, Széchenyi Viktor gróf, az újonnan szervezett székesfehérvári tűzoltó-főparancsnoki állásra Gáspár István okl. építésmérnök, okl. tűzoltótisztet nevezte ki. Mint értesülünk a közeljövőben Székesfehérvárott betöltésre kerül egy tűzoltófelügyelői állás is, melynek szervezését a törvényhatóság már elhatározta és a belügyminiszter jóváhagyta.

**Törvényhatósági tűzoltótanfolyam Debrecenben.** A Hajdúvármegyei Tűzoltó-Szövetség október hó 16-tól 23-ig tartotta meg a második törvényhatósági tűzoltótanfolyamot 32 hallgatóval Debrecenben, így a kiképzett altisztek száma a vármegyében ebben az évben 71-re szaporodott. A tanfolyam parancsnoka vitéz Roncsik Jenő dr tűzoltó-főparancsnok, vármegyei tűzrendészeti felügyelő volt, előadói pedig a hivatásos tűzoltóság tisztjei és vitéz Szegedi Gyula városi világítási vállalati h. igazgató. A záróvizsga október 23-án volt Rásó István alispán elnöklele alatt, amelyen megjelentek vitéz Zombori József Zemplén, Bojtor István Bihar vm. tűzrendészeti felügyelő, vitéz László Árpád Nyiregyháza hiv. tűzoltóparancsnoka és a hajdúvármegyei községek, városok és tűzoltóságok kiküldöttei. A tanfolyam költségeit teljes egészében a Hajdúvármegyei Tűzoltó-Szövetség viselte.

**A Budapesti Önkéntes Tűzoltótestület,** mint azt legutolsó számunkban jeleztük, folyó év november hó 28-ikán megkezdte téli foglalkozásának keretében szakelőadásait úgy a saját tagjai, mint az érdeklődő bajtársak részére.

Ezeknek az előadásoknak keretébe fel vannak véve a tűzoltás teljes szakanyaga mellett a légoltalom szakanyagai is teljes egészében és így párhuzamosan a tűzoltás ismeretének elsajátítása mellett, az annyira fontos légoltalom megismerésére is mód adatik.

Felkéri a parancsnokság a testületek vezetőit, hogy tagjaiknak figyelmét az előadások látogatására felhívni szíveskedjék és ezzel a kitűzött cél elérésében a parancsnokságot támogassák.

Az előadásokat az alant közölt sorrendben és időpontban (vasárnaponként) délelőtt 1/2 10 órai kezdettel a központi tűzoltólaktanya előadó termében (VIII, Kuntca 2) tartják.

1937 november 28. Fischer Dezső dr BÖTT szakaszparancsnok: Tűzrendészeti törvény és rendelet, tűzrendészeti közigazgatás.

Versegly Ferenc BÖTT alparancsnok: Légvédelmi törvény. A légvédelem lényege, szervezete.

December 5. Fischer Dezső dr BÖTT szakaszparancsnok: Testületek, szabályzatok. Tiszti és altiszti képesítő tanfolyamok.

Versegly Ferenc BÖTT alparancsnok: Légi háború támadó eszközei, módjai és fegyverei.

**ROYAL** tűzoltókészülékek por-, víz-, gáz- és haboltásra

**Morenz gáz-, por- és légzésvédők**

**Olcsó! Megbízható! Jó!**

Gyártja: MOLNÁR FERENC gáz- és tűzvédelmi szakvállalata  
Budapest, VI, Vörösmarty-utca 64 — Telefon 122-920

*December 12.* Szalay Lajos dr BÖTT parancsnok: Fizika, kémia és elektromosság tüzoltói vonatkozásban.

Szalay Lajos dr BÖTT parancsnok: Haregázok fajtái és hatásai.

*December 19.* Miakich Ernő székesfővárosi tüzoltófelügyelő: Tüzek keletkezési okai. Nyomozások.

Kirchman Árpád székesfővárosi tüzoltófelügyelő: Légoltalmi segélyosztatok és ezek felszerelése.

*1938 január 2.* Benedek Mihály dr székesfővárosi tüzoltófelügyelő: Megelőző tüzrendészet. Tüzbiztos építkezés.

Benedek Mihály dr székesfővárosi tüzoltófelügyelő: Óvóhelyek.

*Január 9.* Vágó Zoltán BÖTT szakaszparancsnok: Tűzjelzés.

Vágó Zoltán BÖTT szakaszparancsnok: Figyelő-, jelző- és riadószolgálat és annak eszközei.

*Január 16.* Verseggy Ferenc BÖTT alparancsnok: Vízszerezés. Budapest vízellátása.

Benedek Mihály dr székesfővárosi tüzoltófelügyelő: Gépfegyverek, ágyuk, elsötétítés, ködösítés, burkolás, leplezés, légvédelmi építkezés.

*Január 23.* Falussy Károly BÖTT alparancsnok: Dugattyús fecskendők és tartozékai, gondozás, kipróbálása és működési zavarai.

Szalay Lajos dr BÖTT parancsnok: Gyújtóbombák.

*Január 30.* Antalffy István okl. gépészmérnök: Motoros fecskendők, azok gondozása, működési zavarai.

Kirchman Árpád székesfővárosi tüzoltófelügyelő: Mustárgáz elleni védőfelszerelés. Gázfelszerelés, gázfertőtlenítés.

*Február 6.* Falussy Károly BÖTT alparancsnok: Mászó mentő, bontó, világító és egyéb műszaki segéd-eszközök és azok kezelése.

Eriesbek György székesfővárosi tüzoltóparancsnok: Ipartelepek és közüzemek légoltalma.

*Február 13.* Szalay Lajos dr BÖTT parancsnok: Általános taktika.

*Február 20.* Sturm István székesfővárosi tüzoltófelügyelő: Különleges taktika.

*Március 6.* Verseggy Ferenc BÖTT alparancsnok: Kézi és vegyi tüzoltókészülékek ismertetése, kezelése, karbantartása.

Raffaelli Győző székesfővárosi tüzoltóság felügyelő: Légzési gyakorlatok.

*Március 20.* Wunderlich Antal székesfővárosi tüzoltóalparancsnok: Nyilvános szórakozóhelyek tüzvédelmi be rendezései.

Sturm István székesfővárosi tüzoltófelügyelő: Légző-készülékek, füst- és gázálarok.

*Március 27.* Kirchman Árpád székesfővárosi tüzoltófelügyelő: Önmentők kezelése, karbantartása, fertőtlenítése.

*Április 3.* Fischer Dezső dr BÖTT szakaszparancsnok: Elsősegélynyújtás tüzoltói eseteknél.

Kiss Ferenc dr székesfővárosi tüzoltócsapatorvos: Elsősegélynyújtás gázsérülteknél.

*Április 10.* Üzemlátogatás.

*Április 24.* Szilvay Kornél, székesfővárosi tüzoltóalparancsnok: A központi tüzoltólaktanya és felszereléseinek bemutatása.

A Szilvay-féle egytetemes kismotorfecskendő számos kísérlet után és a Magyar Országos Tüzoltó-Szövetség elnökségének kiküldött bizottsága által kifogásolt hibák kiküszöbölésével minden tekintetben megfelel a tüzoltókövetelményeknek és rövidesen piacra kerül. A fecskendő két- és négyütemű motorral készül, zárt, gyúrával üszóval. A zárt üszóra való áttérés azért volt szükséges mert a nyitott üszó a leeresztésnél megbillenés következtében megmerült, vagy a visszacsurgó víztől lassan kényt annyira megtelt, hogy a készüléket a víz súlya le húzta. Zárt üszónál ez nem következhet be. A motor megfelelően tokozva készült, úgyhogy annak eső, vagy visszacsurgó víz nem árt. Az első kísérleti példánytól eltérő leg, nem a friss levegőt vezeték a fecskendőhöz, hanem ellenkezőleg, a kipuffogó gázok vezetnek el hajlékon fémtömlő segítségével. Ezáltal a kút vagy akna levegője tiszta marad, ami a fecskendő ellenőrzését teszi lehetővé. Pincében, talaj- vagy esővíz kiszivtatásánál a gémmellett való tartózkodás a mérgezőgázok elvezetésével lehetővé van téve. Az első egytetemes fecskendőt Újpest város vásárolta meg hivatalos tüzoltósága részére. A fecskendő kiválóan bevált a közvetlen tapasztalato még jobban megmutatták annak előnyeit. Elsősorban kezelőszemélyzet alacsony száma — szükség szerint elgendő két személy — jelent használatánál nagy könnyebbséget, másodsor a víz gyors megindulása és a evakuációs nehézségek teljes kiküszöbölése jelent nagy előnyt a másrendszerű fecskendővel szemben.

A Csillaghegyi Önkéntes Tüzoltótestület október hó 10-én tartotta zárógyakorlatát, amelyen résztvette a testületen kívül a békásmegyéri, szentendrei, budakalászi és pomázi tüzoltók is. A zárógyakorlattal kapcsolatban légoltalmi bemutatót is tartottak, amely felvonultak a Klinger és Salzmanngyárak gázálaros segélycsapatai is. A jól sikerült zárógyakorlatot Dó Balázs járási tüzrendészeti felügyelő vezette, amelyen megjelentek a környékbeli községek vezető főjegyzői Szentendre város főjegyzője és Csillaghegyről nagy számú érdeklődő közönség.

„INTAFA“ TŰZGÁTLÓSZERREL  
tötöszerkezeteket garanciával lángmentessítünk

IRODA:  
Budapest, Arany János-utca  
Telefon 118-262

„INTAFA“

TŰZ- ÉS LÁNGMENTESÍTŐ VÁLLALAT

RAKTÁR ÉS ÜZEM:  
Budapest, IX. Lónyay-utca  
Telefon 181-198

## MENTŐSZEKRENYEKET

és kiegészítéseiket  
tüzoltóság részére

közismert legjobb kivitelben szállít a

„TURUL“ KÖTSZERGYÁR

BUDAPEST, II. ERŐD-UTCA 11. TELEFON 152-642

Felelős szerkesztő: Lukács Zoltán dr

Felelős kiadó: Oltay Antal



A TŰZRENDESZETI KÖZLÖNY ÁLLANDÓ MELLÉKLETE

III. ÉVFOLYAM, 23. SZÁM

BUDAPEST, IV, BÁSTYA-UTCA 13

1937 DECEMBER 1

ELŐFIZETÉSI ÁRA A TŰZRENDESZETI KÖZLÖNNYEL EGYÜTT  
ÉVI 12 PENGŐ

## A nők szerepe a légoltalomban

*Petróczy István* ny. repülőezredesnek a Budai Klubban tartott előadása

(Folytatás)

Hazánkat a világháborúban egyetlen repülőátadás sem érte, ezért, sajnos a társadalom még mindig abban a mentalitásban él, hogy a katonaság hivatott a határokat megvédeni, elfelejti pedig, hogy a jövő háborújában az ország egész területe hadszíntérré változik. Igen helyesen mondja lord Harlsburg angol szakértő, hogy a jövő háborújában a lakosság magatartása éppen olyan fontos, mint a hadseregé. Eleve ki kell jelentenem, hogy 100 százalékos védelem repülőátadás ellen nincsen, azonban éppen úgy, mint ahogy rendőrségre szükség van lopások és egyéb bűntettek elleni védelmünkben, tűzoltóságra a tűz elleni védekezésnél, éppen úgy multhatatlanul szükséges, hogy az egész országot megszervezzük önvédelme érdekében, mert a jövő háborújában mindenki, gyermek, nő, de még a nem hadköteles és élemedett férfi is kell, hogy munkát végezzen és helyes magatartásával a közbiztonságot fokozza.

A külföld egyes városok védelmére hihetetlenül felkészült. Londont kereken 40.000 katona, 600 elhárító ágyú és ugyanannyi repülőgép védi repülőátadások ellen, a 4000 méterig kötött léggömbökkel a magasba emelt dróthálóktól eltekintve (léggömbgáta).

Hazánk helyzete légoltalmi szempontból rendkívül kedvezőtlen, mert fővárosunk és számos városunk oly közel van a határhoz, hogy ellenséges bombatámadás előbb érheti, mint ahogy a legjobb vadászrepülőgépek a támadó fél magasságára tudnának felemelkedni. Budapest korszerű bombázógéppel a határtól 6 perc alatt elérhető. Amennyiben ez a támadás nagy magasságban történik, a vadászrepülőgépek a támadót már csak akkor érhetik utol, amikor bombáit már ledobta, de egyéb szempontok is, mint iparunk és adminisztrációnk messzemenő központosítása stb., is szükségessé teszik, hogy mi a légoltalom megszervezésére különös súlyt helyezünk. A légoltalom megszervezése egyrészt a hatóság feladata (hatósági légoltalom), pl a városok idejekorán való felriasztása, elsötétítés, a segélynyújtásra hivatott mentő- és műszaki osztagok megszervezése, stb.

A hatósági légoltalomnál talán még fontosabb az, hogy minden egyes lakóház úgy felkészüljön, mint a középkorban a várak felkészültek, ha kegyetlen ellenség ostromát várták. A ház légoltalma az alapja minden sikeres légoltalomnak. A gyermekek idejekorán való vidékre küldése előkészítendő, a padlások lomtalanítandók és oltószeres előkészítendő. A pince, vagy ennek hiányában más helyiség óvóhelynek úgy alakítandó át, hogy a ház összeomlása esetén se szakadjon be. A jól megépített óvóhely még akkor is védelmet nyújt, ha a házat 100 kilós robbanóbomba éri, de biztos védelmet nyújt bombaszilánkok és gáz ellen is, ha légmentesre előkészítjük.

Minden házon belül őrségre van szükség, amelynek vezetője a házi légoltalmi parancsnok, akinek légoltalmi készség idején rendőri hatalma van, tehát meginduló fosztogatásokat is megakadályozni hivatott. A házi légoltalmi őrség látja el a tűzoltói teendőket is. Minden házban legalább egy-egy nőt kell kiképezni az elsősegélynyújtásra.

A házon belül végzendő munkálatokat a Légoltalmi Liga szervezi ezért hazánk minden lakosának érdeke, hogy a Ligát messzemenően támogassa. A Liga alakuló közgyűlését december hó 5-én tartja délelőtt 11 órakor a pesti Vigadó nagytermében, erre a közgyűlésre már most felhívom az érdeklődők figyelmét.

A nők a légoltalomban fontos szerepre hivatottak. Meg kell érteniük, hogy a légoltalom gyermekeiket és otthonukat kívánja a légitámadás borzalmaitól megóvni, ezért követeljük, hogyha már a külföld légoltalmi munkájával szemben másfél évtizeddel, de legalább is egy évtizeddel elmaradtunk (még a kis államokkal szemben is), ne veszítsünk tovább egyetlen napot sem és a legerélyesebben indítsuk meg a munkát.

A gyermekek vidékre való szétszórásánál, vidéken gyermekmenhelyek vezetésével, házakon belül, férfiak hiányában, mint házi tűzoltók és az elsősegélynyújtásban döntő fontosságú a nők részvétele. Ezt az állítástom néhány adattal kívánom alátámasztani. Németországban a Német Légoltalmi Ligában

(Reichs-Luftschutz-Bund) egymilliónál több nő jelentkezett önként házi tűzoltónak.

A Német Légővédelemnek 12 milliónál több tagja van, ha azt kívánják, hogy hazánkban is olyan szervezet álljon rendelkezésre, aminő már ma Németországban működik, úgy a lakosság számarányait alapul véve a Magyar Légoltalmi Légővédelemnek már 1,600.000 tagja volna, 92.000 legnagyobbbrészt minden díjazás nélkül dolgozó tisztviselője, 4000 oktatója és 140.000 nő volna, mint házi tűzoltó kiképezve.

Már 1934-ben 11.000.000 pengőnél nagyobb összeget kellett volna a kincstárnak légoltalmi célra for-

dítani, Budapestnek pedig ugyanakkor már 3 és fél millió pengőt.

Amennyiben elkerülni kívánjuk tehát, hogy megsemmisítő repülőtémadás hazánkat olyan katasztrófába sodorja, aminőre a világtörténelemben alig van példa, percnyi késedelem nélkül munkához kell látnunk azzal a halálos elszántsággal, amelyet a helyzet sorsdöntő komolysága megkíván. Ezért minden hatóságunkat, minden magyar anyát és politikai, hitvallásra és pártra való tekintet nélkül hazánk minden lakosát felkérem a Légoltalmi Liga legmesszebbmenő támogatására.

## A ködképző anyagok tűzrendészeti kérdései

Írta: *Aujeszký László dr. m. kir. osztálymeteorológus, egyetemi magántanár*

A légoltalom nagyfontosságú ügyének előtérbe lépése nemcsak annyiból érdeklí a tűzoltóságokat, hogy a legtöbb légoltalmi intézkedés végrehajtására és irányítására elsősorban a tűzoltóság hivatott és arra nagyrészt csak a tűzoltóságok alkalmasak. Ehhez járul még, hogy a légoltalom sok olyan kérdést is felvet, amely a szoros értelemben vett tűzvédelmi feladatok körébe tartozik.

A tűzveszély minden háborúban nagyobb, mint máskor, többek közt már egyedül a rendes életviszonyok megbomlása, a lakosság feldúlt életrendje, kevésbé gyakorlott ipari pótmunkaerők beállítása, gyermekek és nők, betegek és rokkantak foglalkoztatása, a különböző nélkülözések és nem kis mértékben éppen a légitámadások okozta izgalmak következtében is. Ehhez járul a háziipar lázas termelési menete, a békeben meghonosult tűzrendészeti ellenőrzés hiánya, veszedelmes póttanyagok használata, valamint az ellenséges ügynökök szándékos gyujtogatása, amit a világháború szomorú éveiből a magyar tűzoltókörök is bőségesen megismertek.

A korszerű háborúban azonban még egy fontos körülmény növeli meg a tűzoltóságok szoros értelemben vett tűzrendészeti működés körét, az, hogy a légoltalom nagy tömegben használ olyan anyagokat, amelyek maguk is nagymértékben tűzveszélyesek; és olyan viszonyok közt kénytelen ezeket alkalmazni, ahol nincs mód a szükséges tűzvédelmi intézkedések teljes betartására.

Egy korábbi dolgozatunkban bőven foglalkoztunk a légoltalom legfontosabb anyagának, a klórmésznek tűzrendészeti helyzetével. Most kissé rövidebben kívánjuk a légoltalmi anyagok másik fontos csoportjának, a ködképző anyagoknak nagyfokú tűzveszedelmességét és az ebből származó kérdéseket szemügyre venni.

A légoltalom egyik legfontosabb eszköze, hogy a megtámadott területet mesterséges köd alá rejtjük. A mesterséges ködképzés eszméje abból származott, hogy a világháborúban a borult idő és a természetes köd egyes hadműveleteket tartósan megakadályozott, a légi figyelést és az ellenséges állások kifürkészé-

sét lehetetlenné tette. Az angolok már 1914 őszén megvalósították a mesterséges ködöt olyan időjárás-kor, amikor a látás természetes korlátai az ellenségnek kitűnő betekintést engedtek volna.

A mesterséges ködképzőszerek ma sem kizárólagos légoltalmi eszköz, sőt úgylátszik, hogy a jövő háborújának egyik legértékesebb hadszíntéri anyaga lesz. A támadó és védő műveletek legkülönbözőbb alakjaiban az ellenfél tájékozódásának megzavarására, megtevesztésére, mozgékonyosságának megbénítására, biztonságérzésnek aláásására, a tűzérés célkeresésének meghiusítására, a gépfegyverfészek veszélytelenné tételére, valamint a saját mozgások elpalástolására, a saját tűzérés rejtésére és a legkülönbözőbb más harcászati célokra fogják felhasználni. Sőt a légoltalom terén való ködösítés bizonyos esetekben egészen alárendeltnek is látszik, például Budapest légoltalma esetében a ködösítéshez túl sok reményt nem szabad fűznünk, minthogy a budai hegység kiemelkedő pontjai és a Duna jellegzetes kanyarodói még ködösítés esetén is elég pontosan meg fogják mutatni az ellenséges légi támadó erőket, hogy a magyar fővárost hol kell keresniük. Más helyeken, kivált az alföldi városokban, ahol a mesterséges ködből kiemelkedő jellegzetes tájékoztató pontok nincsenek, a ködösítés légoltalmi téren is roppant nagy szolgálatokat tehet.

Kétségen felül áll ennél fogva, hogy a ködképzés a jövő háborújában fontos és mindenfelé szakadatlanul használt hadieszköz lesz, a ködképző anyagokat pedig mindenütt nagy mennyiségben fogják gyártani, felhalmozni, szállítani és elhasználni.

Ez a körülmény pedig fontos tűzrendészeti és tűzvédelmi kérdéssé dagad amiatt, hogy a mesterséges ködképzésre használt anyagok túlnyomórésze nagy mértékben tűz- és robbanásveszélyes.

**Pirostop tűzgátlószer**

**Krayer lakk- és festékgyár**

hatóságilag jóváhagyva. Gyártja:  
BUDAPEST, V, VÁCI-ÚT 34  
Telefon: 290-573



Ha a mesterséges köd éppen úgy vízcepppekből állna, mint a természetes köd, akkor tűzvédelmi gondokat igazán nem okozna. Sajnos azonban, mesterséges vízködöt nem lehet létrehozni, mert ez csak úgy történhetne, ha a természetet utánoznók, vagyis óriási légtömegeket erősen lehűtenénk. Ilyen beavatkozást azonban csekély emberi erőnkkel nem tudunk végrehajtani. Ehelyett olyan ködöket tudunk létrehozni, amelyek különböző vegyi anyagokból keletkeznek és ezeknek a vegyi anyagoknak tűzvédelmi szempontból nem a legörvendetesebb tulajdonságaik vannak.

A mesterséges ködképzés elveinek megismeréséhez ma már kitűnő irodalmi anyag áll rendelkezésünkre. A kérdést a mi szemszögünknek megfelelően, elsősorban a két tudós amerikai katonának, A. F. Fries és C. J. West-nek „*Chemical Warfare*“ című alapvető munkája világította meg, amelynek első kiadása 1921-ben került a könyvpiacra. Jó áttekintést nyújtott német nyelven J. Meyer: *Der Gaskampf* című, 1926-ban megjelent nagy munkájának „*Rauch und Nebel im Kriege*“ című fejezete. A mesterséges ködképzés ügyének egyik legértékesebb és művészi rövid áttekintése egy nemrég megjelent jeles magyar szakmunkában (*Kiss Dénes dr.: A kémiai harc anyagai*, 105—119. l.) található meg.

1. Az a ködképző anyag, amelyet a központi hatalmak a világháborúban legszívesebben és legnagyobb arányban használtak, az úgynevezett *ködsav* volt. Ez az elnevezés kissé megtévesztő, mert savnak bizonyos fajta vegyületet szoktak nevezni, a ködsav azonban nem vegyület, hanem kéntrioxidnak ( $\text{SO}_3$ ) klórszulfonsavban ( $\text{HCl SO}_3$ ) való oldata.

Ha a ködsav elpárolog, akkor a levegő vízpáráival vegyi folyamatokba lép. A kéntrioxid molekula egy vízmolekulával egyesülve apró kénsavcepppeket ad, amelyek nagy tömege sűrű ködöt alkot. A klórszulfonsav cserebomlásba kezd a légköri vízzel és ennek eredményeképpen kénsav és sósav keletkezik. A kénsav ismét ködöt ad, a sósav láthatatlan gázként illan el.

A ködsav elpárologtatása az úgynevezett ködfazékban szokott történni. A ködfazékban égetett mész van. Ha a ködsavat rácsepegtetjük, akkor rendkívül nagy hőfejlődés következik be, és ez a ködsavat elpárolgásra bírja. *Kiss Dénes* szerint az égetett mész és a ködsav találkozásakor a hőfejlődés annyira erős, hogy pár perccel a csepegtetés megkezdése után az égetett mész vörös izzásba jön. Ha a ködfazekat egyszer működésbe hoztuk, eloltani többé nem lehet. Éppen ezért a ködfazék veszedelmes tábori eszköz, szállítása és raktározása tűzrendészeti gondosságot kíván.

(Folytatjuk)

## Előadás a légoltalmi óvóhelyekről

A budapesti Tudományegyetem és a Népművelési Bizottság Szabadegyetemének rendezésében tartotta november 16-án és 23-án kettős légoltalmi előadását Krompecher László építészmérnök, műegyetemi tanársegéd. Az előadást, különösen a közüzemek és az iparvállalatok tisztikara részéről, igen nagy közönség hallgatta meg.

Az első előadás a különböző óvóhelytípusok külföldi fejlődéséről, a második az előadó által közép-európai típusnak elnevezett óvóhelyrendszerről szólt. Az első előadásban az előadó a légoltalom általános kiindulási pontjainak összefoglalása után részletesen taglalta azokat a szempontokat, amelyek az óvóhelytípus megválasztásánál döntő befolyással lehetnek. Ezek közül általánosságban az egyoldalúság, a drágaság, a komplikáltság, az üzemszerűtlenség és a pszichológiai momentum hiányát jelölte meg, utána pedig részletesen tárgyalta a bombabiztosság és bedülésbiztosság fogalomparjút, a fojtás veszedelmét, a kijárat problémáját és a tömegzsúfolás lehetőségét. Az elméleti alapvetés után az óvófülkék és a futóárok-szerű megoldások két szélsőségéből kiindulva, a metroszerű kész megoldások és a nyomukban szerkesztett mély óvóhelyeket ismertette, azután a Mariani-féle javaslatról, a Romani-féle és a német típusú kucsmareszterekről szólt. Fejtegetését a közvetlen felszín alatt óvóhelyekkel, nevezetesen a Schindler-féle svájci típussal és különösen Németországban elterjedt felszínalatti csőrendszerekkel folytatta. Az előadás egyik legérdekesebb része volt az olasz, a francia Soillot és a német Winkel pozícióinak, a toronyszerű óvóhelyeknek ismertetése. Az olasz tresormegoldások és a drezdai Rütth gondolatának bemutatása már előkészítette a közép-európai típus tárgyalását.

A második előadás a közép-európai típus jellegzetességeinek lefektetése és az annak kapcsán tervezések és építkezéseknél egyre-másra felmerülő problémák példaszzerű változatos bemutatása volt. Néhány érdekes megjegyzést hallottunk a vázrendszerű építkezések légoltalmi szempontból való némi revideálásáról. Az érdekes példák nagyobbik része az óvóhely diszpozíciójáról szólt. Az előadó saját tervezéseiből vett példákkal mutatott rá az óvóhelyrendszerek szórásszerű, terpesztésének és szakosztályának jelentőségére, azután pedig nagyobb ipartelepek esetén az óvóhelyek hozzájutási útjainak, sőt az óvóhelyek földalatti vagy földfeletti elhelyezésének körülményeire hívta fel a figyelmet.

Az óvóhely szerkezeti részleteinek tárgyalásánál ismertette azokat a szükséges változtatásokat, amelyeket nagyobb létszámú óvóhelyrendszereknél a meglevő építésügyi szabályzatokon felül alkalmazni kell.

**Hedag**  
**Foamife**  
**Gautsch**

szab. gázzal, habbal, szén-savas pörrel és vízzel oltó kézi  
**tűzoltókészülékek.**  
**habfejlesztő generátorok és szárazoltó**  
**berendezések.**  
**féle tűzgátló festék** és tűzvédő impregnáló oldatok.  
*Az egyetlen tűzvédő szer, melynek 62 éves múltja van!*

VEZÉRKÉPVISELET:

**Gosztonyi és Társa Kft.**  
**Budapest, V, Ulsegrádi-u. 14**  
Telefon: 124-111, 128-018

Ezek különösen a többszörös bejáratra, a többszörös vészkijáratra, a belsőterek összekötésére, a nagyobb számú zuhanyozóhelyre és a kettős zsillipekre vonatkoztak. Az óvóhely fűdémszerkezetei közül a Maginot-vonal vasbetonszerkezeteiből és a Benzingerfonatból kiindulva, meggyőzően levezette a fokozott bombabiztosság szükségessége esetén való kettős szerkezetű védőréteget, utána pedig a régiházi óvóhelyek aláfödémzéseit közül részletesen ismertette a donga-

boltozatok aláfödémzésére vonatkozó merőben új eredményeket hozott vizsgálatsorozatát.

Fontos volt előadásának az a része, amelyet az előadó, aki egyébként az építészeti szigetelések törvényességi szakértője, a magastalajvízű terepen létesítendő óvóhelyek olcsó szigetelési lehetőségeiről mondott. Az előadást a spanyol polgárháború madridi óvóhelyein tett tapasztalatokról való beszámolás fejezte be.

(B. J.)

## Légoltalmi híradó

**A Magyar Vörös-Kereszt elismerése.** Vitéz Simon Elemér dr titkos tanácsos, a Magyar Vörös-Kereszt országos elnöke ifj. leányfalvi Lingel János kereskedelmi tanácsosnak a most felállított vöröskeresztes légi mentőszolgálat megszervezése körül szerzett érdemei elismerésül a Magyar Vörös-Kereszt díszemlékjelvényét adományozta.

**Légoltalmi gyakorlatok.** Nyiregyházán november hó 23-án, kedden este rendezték az első légoltalmi gyakorlatot. A csökkentett világítás este kilenc óraker kezdődött, a teljes elsötétítés pedig tíz óraker, amelyet félrevert harangok és szirénák jeleztek. A légvédelmi vezetés az evangélikus templom tornyából nézte végig a gyakorlatot. Megjelent Szohor Pál polgármester, Fábry Dániel ezredes, országos légvédelmi parancsnok és vitéz Bély Alajos állomásparancsnok. A hivatásos tűzoltók és légoltalmi csapatok, valamint önkéntes tűzoltók a templom mellett levő bérház tetején tűzoltási gyakorlatokat végeztek, majd a templom-előtt elvonultak. Az elsötétítés kitűnően sikerült és a lakosság az előírt szabályokhoz és rendelkezésekhez pontosan alkalmazkodott.

**Pécsett** november 25-én, csütörtökön este tartották meg az első légoltalmi, elsötétítési és riasztási gyakorlatot a polgári hatóság rendezésében. A gyakorlatot megelőzően a meeseki üdülőszállóban, ahonnan majdnem az egész várost át lehet tekinteni, a meghívott közönség előtt, amelynek soraiban ott volt vitéz Horváth István dr főispán, Makay István polgármester is, Klenóczy Ödön őrnagy, a légvédelmi parancsnokság műszaki tisztje tartott tájékoztató előadást.

**Szombathelyen** szintén november 25-én, csütörtökön este rendezték meg az első légoltalmi és elsötétítési gyakorlatot. Előzőleg Ostffy Lajos dr főispán, vitéz Jány Gusztáv altábornagy, vegyesdandárparancsnok és a hatóságok vezetősége előtt Vilmányi Aladár alezredes ismertette a légoltalmi gyakorlat céljait. A csökkentett világítás este tíz óráig tartott, majd félórás teljes elsötétítés következett.

**Székesfehérváron** november hó 15-én éjszakai légoltalmi és elsötétítési gyakorlatot tartottak. A lakosság kioktatása már hetekkel előtte falragaszokon történt. A gyakorlatra Székesfehérvárra utazott az országos légvédelmi parancsnok vitéz Fábry Dániel vezérkari ezredes, akit Széchenyi Viktor gróf főispán, Csitáry G. Emil polgármester, a tűzoltóság, a rendőrség és a mentők vezetői fogadtak. A légvédelmi parancsnokot az előkészületekről Vidovics Ernő dr főjegyző, a város légvédelmi előadója tájékoztatta. A csökkentett világítás már a lámpagyújtáskor megkezdődött. A várost mindössze 60 lámpa világította meg. Este 10 óraker felbúgtak a szirénák és teljes sötétség borult a városra és a pályaudvarra. A légvédelmi vezetők az Óreghegyről figyelték a gyakorlatot. A város felett keringő repülőgépek 10 óra után néhány másodperccel jelentették, hogy az elsötétítési gyakorlat tökéletesen sikerült. Fél 11 óraker ismét felbúgtak a szirénák, jelezvén, hogy a légi veszély elmúlt, utána kigyúltak a fények ismét fényárban úszott Székesfehérvár. A gyakorlat végeztével vitéz Fábry Dániel a honvédelmi miniszter nevében köszönetet mondott a légoltalmi vezetőknek a pontos munkájukért és a polgári lakosságnak fegyelmezett veselkedéséért.

**Légoltalmi gyakorlat Debrecenben.** November 22-én hétfőn este rendezték Debrecen városában az első légoltalmi elsötétítési és riasztási gyakorlatot, amelyen megjelentek a Tiszántúl összes városainak polgármesterei, Szilágyi Lajos dr országos tűzrendészeti felügyelő, vitéz Fábry Dániel ezredes, országos légvédelmi parancsnok, Fáy István főispán, Siegler Géza altábornagy, vegyesdandárparancsnok, Vincé András tűzértábornok, Kölcsey Sándor dr polgármester, Laám Miklós rendőrfőkapitányhelyettes és a tűzoltóság élén vitéz Roncsik Jenő dr tűzoltófőparancsnok. Az előkelőségek és megfigyelők részben a Csonkatemplom tornyában, részben pedig a Nagytemplom tornyában helyezkedtek el és végignézték a gyakorlatot. A gyakorlat minden zavaró esemény nélkül ment végbe és az elsötétítés kitűnően sikerült.

**Elkészült Páris kiürítési terve,** amely szerint két millió lakost szállítanak el Páris területéről veszély esetén. Ezek közül 1.5 milliót vasúton, 350.000 autóbuzson, 150.000 pedig saját gépkocsiján és kerékpárján lehet szállítani.

Felelős szerkesztő: Lukács Zoltán dr  
Felelős kiadó: Olty Antal

**Csonka János gépgyára** gyártja a  
mindenhol bevált, tökéletes **tűzoltómotorokat!**

**Szallitunk**  
a hatósági előírásoknak megfelelő

# MAVAG

## GYÁRTMÁNYÚ

Telefon: 133-394

hordozható benzinmotoros és kézi működtetésű **fecskendőket, vízhordó- és öntözőkocsikat, tűzoltó- és locsoló autókat** a legjobb minőségben, megbízható és tartós kivitelben.

**Magyar Királyi Vas-, Acél- és Gépgyárak Kereskedelmi Képviselete Rt.**

Budapest, VIII, Múzeum-körút 18, II.

Ismertetés  
felvilágosítás  
és ajánlat  
díjtalan

## KÖHLER ISTVÁN

**FECSKENDŐ-, SZIVATTYÚ- ÉS TŰZOLTÓFELSZERELÉSEK GYÁRA**

BUDAPEST, X., KORPONAI-UTCA 21. SZÁM

GYÁRT: modern motoros, turbinás és dugattyús tűzoltó-fecskendőket, tűzoltószereket, felszereléseket és szivattyútelepeket a tűzoltás és öntözés céljaira

**Alapítva 1896**

Mindennemű tűzoltó-felszerelési cikkek raktárról kaphatók

## Mátrai Antal és Társa Rt.

Gyár: Budapest, XI, Fehérvári-út 98. Telefon 256-085

Városi Iroda: DI, Teréz-körút 22. Telefon 121-533

Gyárt: kézi- és motor-fecskendőket, mindenféle létrákat, motollákat, vízhordó és öntöző lajtokat, szerkocsikat

## FELTEN ÉS GUILLEAUME RT., BUDAPEST, I.

a budapesti hivatásos tűzoltóság szállítója

GYÁRT: BELÜL GUMIZOTT TŰZOLTÓTÖMLŐT  
kivánt méretekben és nyomásig.

LEVÉLCÍM: BUDAPEST 113. POSTAFIÓK. TELEFON: 258-880



Hazai  
gyártmány!

## MINIMAX

a legjobb magyar gyártmányú kézi tűzoltókészülék. Nem hasonlítható össze a különböző utánszatokkal. Felvilágosítással szolgál a  
**MAGYAR MINIMAX RT., BUDAPEST**  
GYÁR, IRODA: VI, RÓZSA-UTCA 85. TELEFONSZÁM: 123-731

## CORVIN ÁRUHÁZ RT.

BUDAPEST VIII, BLAHA LUJZA-TÉR 1-3

## Budakalászi Textilművek Klinger Henrik Rt.

Budapest, V., Wekerle Sándor-utca 11.

Tűzoltósági cikkek gyártmányai:

nyers és ruggyantázott kender-nyomótömlők a legmagasabb légkörnyomásig, ugró- és takaróponyvák, mentőtömlők, összecsapható és merev tűzivedrek, impregnált csővezetőkabátok és nadrágok, csíkos övszövetek, mosózubony- és nadráganyagok. — Laktanyaberendezési tárgyak, u. m.:  
• szalmazsákok, fejkáncosok, törülközők, lepedők, stb.

## "Turán" tűzoltókészülékek

**űzoltószerek Tűz elleni impregnáló anyagok**

Telefon 125-089

**FEKETE JÁNOS TŰZOLTÓSZEREK VÁLLALATA**  
Budapest, V., Vilmos császár-út 50

**Gazdák Biztosító  
Szövetkezete**  
Budapest, IX, Üllői-út 1  
Telefon 187-870

Tűz-, jég-, élet-, baleset-,  
szavatossági, betöréses-lopás  
elleni, autó- és állatbiztosítás.  
Képviselet minden városban  
és községben! Kartelen kívül!

**Pax** szénsavas kézi tűzoltókészülékeket  
**Pax** poroltó tűzoltókészülékeket  
**Autópax** gázzal oltó tűzoltókészülékeket  
**Elektropax** nagyteljesítményű tűzoltó-  
készülékeket, valamint a B. M. ren-  
delet szabványainak megfelelő **tűz-  
oltósági fémserelvényeket** gyártja  
**HIRMANN FERENC fémárugyára**  
BUDAPEST, VII, CSÁNYI-U. 9. TEL. 146-049



**Köszegi Sisak-  
Fémárugyár**  
EISNER KAMILL, KÖSZEG  
Magyarország egyedül  
**sisakgyár**  
Mindenfajta  
**tűzoltósisk**  
jutányosan szállít  
javításokat is elfog

**BOROS egyenruházat**

**Tűzoltósági felszerelések,  
sapkák és egyenruhák**  
Budapest, VIII, Baross-lér 6 (Fiumei út sarok)  
Régi, megbízható, olcsó cég.  
**Egyesületeknek előnyárok.**  
Kedvező fizetési feltételek  
**Egyenruhaszabóság és sapkaműhely**  
a helyszínen

**Érmek  
Zománc- és  
Fémjelvények  
Rendjelek**

legolcsóbban készülnek:

**WALTHER E**

cégnél

**BUDAPEST, IV,  
PETŐFI SÁNDOR-U. 6, FÉLEMELET**

Telefon  
188-461

**Gaál József**  
SZÍJGYÁRTÓ ÉS NYERGESMESTER

**Vállalja előírásos tűzrendészeti és  
légoltalmi felszerelések készítését**  
BUDAPEST, VIII, LUDOVICEUM-U. 10  
Telefon: 138-372

Tűzoltótisztek  
találkozóhelye **Szikszay Ferenc utóda**  
**vitéz Miklós József**  
vendéglője  
Telefon  
183-078 **IV, Dámház-körút 16**

**Váci  
Fonógyár Rt.**  
**V á c**

**Nélkülözhetetlen  
szakkönyvei**

a téli elméleti  
előadásokhoz  
**már most**  
rendelje meg a

**Magyar Országos Tűzoltó Szövetségnél**

**BUDAPEST**  
IV, Bástya-utca 13  
**TELEFON:**  
184-975, 184-976

**A**

**Tűzrendészeti Közlöny**

1938-ban hatvanadik évfolyamába lép, amikor is

**jubileumi számot ad.**

**Hirdessen benne!**

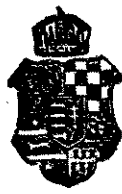

# TÜZRENDÉSZETI KÖZLÖNY

MAGYAR ORSZÁGOS TŰZOLTÓ-SZÖVETSÉG HIVATALOS LAPJA



*Állandó melléklet: Polgári Lég- és Gázoltalom*

# Hivatalos hirdetések

## A Magyar Országos Tűzoltó-Szövetség kiadványai

### SZAKKÖNYVEK:

A „Tűzrendészet“ I., II., (I/II.), III., VII. . . . .	7.50 P
(Ezen füzetek egyenként is kaphatók).	
I. Erdély Ernő: A tűzoltóságok szervezése, felszerelése, szolgálata, ügykezelése . . . . .	1.— P
II. Vitéz Roncsik Jenő dr:	
Megelőző tűzrendészet, I. rész . . . . .	2.— P
Megelőző tűzrendészet, II. Alkalmazott rész . . . . .	2.— P
III. Erdély Ernő: A tűzoltás szabályai . . . . .	2.— P
VII. Köhler: A fecskendő és tartozékai és Erdély: A tűzoltószerkek kipróbálása, gondozása és működési zavarai . . . . .	1.— P
Papp Ferenc: Tűzrendészeti közigazgatás kézikönyve, füzve . . . . .	20.— P
Kötve: . . . . .	22.— P
Teasdale Ottó: A tűz és robbanás veszélye . . . . .	10.— P

### SZABÁLYZATOK:

Tűzoltógyakorlati szabályzat . . . . .	2.— P
Gyakorlati szabályzat kivonata . . . . .	—30 P
Motoros fecskendők egységes gyakorlati szabályzata . . . . .	—50 P
Szolgálati szabályzat . . . . .	1.20 P
Új tűzoltóverseny-szabályzat . . . . .	—60 P
Egyenruházati és rangjelzési szabályzat, színes ábrákkal . . . . .	1.— P
Éremszabályzat . . . . .	—60 P

### BELÜGYMINISZTERI RENDELETEK:

Az új tűzrendészeti rendelet (kódex) tervezete . . . . .	1.— P
Rendelet-tervezet a tűzveszélyes és lobbanó folyadékok tartására, raktározására és szállítására . . . . .	—30 P

Fenti kiadványok tanfolyamok részére a tanfolyam-parancsnokság útján 50%-os kedvezménnyel rendelhetők meg.

A felsorolt könyvek, nyomtatványok és érmék megrendelhetők

a MAGYAR ORSZÁGOS TŰZOLTÓ-SZÖVETSEG irodájában, Budapest, IV, Bástya-u. 13.

### EGYÉB SZAKKÖNYVEK:

Erdély Ernő: Tűzesetek nyomozása . . . . .	1.50 P
Rehák Tamás: Motoros fecskendők és szerkek, füzve . . . . .	4.— P
Papp Ferenc: Külföldi tűzoltóságokról . . . . .	1.60 P

### KÖNYV:

Ortutay József: Néhai József főherceg élete . . . . .	3.— P
Markusovszky Béla: A Magyar Országos Tűzoltó-Szövetség története . . . . .	—50 P
Vitéz Roncsik J. dr: A Magyar Országos Tűzoltó-Szövetség 60 éves története . . . . .	5.— P

### NYOMTATVÁNYOK:

Járási tűzrendészeti felügyelő vizsgálati jegyzőkönyve darabonként . . . . .	—10 P
Fecskendő próbalap, motorfecskendő vizsgálatához darabonként . . . . .	—04 P
Fecskendő próbalap, kézfecskendő vizsgálatához darabonként . . . . .	—04 P
Díszokmányürlap . . . . .	2.— P
(Egyszerűbb 1.— P)	
Osztályozási lap tűzoltóversenyekhez (darabonként) . . . . .	—02 P
Tűzoltóigazolványtok vászonburkolatban (darabonként) . . . . .	—40 P
Bőrburkolatban (darabonként) . . . . .	—80 P

### SZOLGÁLATI ÉRMEK:

V. éves 2.—, X. éves 3.—, XV. éves 6.—, XX. éves 7.—, XXV. éves 11.—, XXX. éves 12.—, XXXV. éves 15.—, XL. éves 16.— P.

Éremszalag —30, igazolványlap —30 P.

Királyi díszérem kicsinyített mása . . . . . —30 P

Az érmek ára és a tagdíjhátralék, a szabályszerű név kimutatással a 23.297. számú postacsekk útján előrelküldendő be.



## Magyar Kender-, Len- és Jutaipar Rt.

Budapest, V, Wekerle Sándor-u. 8

Kivánságra szívesen szolgál megmintázott árajánlattal

Tűzoltóság részére Szegeden a következő cikkek gyártja:

**Kendertömlőt**  
minden méretben 30 atm. nyomásig  
**Vászonvedret**  
**Takaró- és ugróponyvát**  
**Vízmentes csővezető kabátot**  
**Tűzoltó ruhaanyagot**

LAKTANYÁK RÉSZÉRE:

**Lepedőt**  
**Szalmaszádot**  
**Törülközőt**  
**Vánkoszuhatot**

**Csonka János gépgyára** gyártja a

mindenhol bevált, tökéletes **tűzoltón otorokat!**



# TÜZRENDÉSZETI KÖZLÖNY

POLGÁRI LÉG- ÉS GÁZOLTALOM

A MAGYAR ORSZÁGOS TŰZOLTÓ-SZÖVETSÉG HIVATALOS LAPJA

Megjelenik minden hó 1-én és 15-én

Az előfizetési és hirdetési díjakat a Magy. Orsz. Tűzoltó-Szövetség 23.297. számú csekk számlájára lehet beküldeni. Csekkürlap minden postahivatalban kapható

A Magyar Országos Tűzoltó-Szövetség, szerkesztőség és kiadóhivatal:

BUDAPEST, IV. BÁSTYA-UTCA 13

Telefon: \*184-975, 184-976

Előfizetési ára egész évre 12 pengő

a Polgári Lég- és Gázoltalom című melléklettel együtt. — A szerkesztőség címére küldött szakcikkeit, ha közlésre alkalmasak, díjazzuk

Ajánlva a m. kir. belügyminiszter úr 107.641—1937. B. M. sz. rendeletével („Belügyi Közlöny“ 1937. évi 6. sz.) a vármegyék, városok és községek számára

≡ TŰZOLTÓTESTÜLETEK A LAPOT TAGDÍJ FEJÉBEN KAPJÁK ≡

## Elnökünk felsőházi tagsága

A tűzoltóintézmény életében mindig akkor mutatkozott nagyobb lendület és fejlődés, amikor a vezetőségnek valamelyike, tagja volt a törvényhozásnak, aki ebben a minőségében az országházban is lelkesen fáradozott és hirdette a tűzoltóintézmény fejlődésének nélkülözhetetlen szükségét. Nem kétséges, hogy a törvényhozói tagság különös tekintélyt biztosít viselőjének, de azon keresztül az általa képviselt intézménynek is. A számos közvetlen érintkezési alkalom a kormány vezetőivel és az illetékes intéző körökkel, megkönnyíti az intézmény nehézségeit, akadályozó körülményeit nemcsak feltárni az illetékesek előtt, hanem orvosolni is azokat.

A Magyar Országos Tűzoltó-Szövetség elnökei és alelnökei közül eddig is számos tagja volt a magyar országgyűlésnek. Így rögtön az első Széchenyi Ödön gróf, majd később Bánhidy Béla báró, Cziráky Béla gróf, Gamauf Vilmos, Hadzsi János dr, Kék Lajos dr, Lindner Gusztáv dr, Óvári Ferenc dr, Széchenyi Viktor gróf, Vermes Béla és Varga Gábor.

Hogy ezek közül melyik mit és mennyit használt a tűzoltóügynek ezen díszes megbízatása időszakában, arról felesleges itt szólnunk. Ki többet, ki kevesebbet, de mindegyik becsületére vált a tűzoltóság intézményének. A legújabb idők megfeszített munkát kívánnak mindenkítől és minden intézménytől, így a magyar tűzoltóságtól is. Habár a fejlődés útján vagyunk, azonban még messze járunk attól, hogy a magyar tűzoltóságot teljes egészében tökéletesnek mondhasuk. Minden helyen szószólókra és cselekvő emberekre van szükségünk, akik hirdetik a tűzoltóság jelentőségét. Cselekedni kell, fel kell rázni mindenkit, megértetni mindenkivel a tűzoltóság egyre nagyobbodó jelentőségét, a haladó technikával és a légoltalommal kapcsolatban is.

Volt alelnökünk Óvári Ferenc dr magas korára való hivatkozással éppen a közelmúltban mondott le

felsőházi tagságáról, ami által a tűzoltóság a törvényhozásban úgyszólván képviselő nélkül maradt.

Éppen ezért különös jelentőséggel bír és örömmel kell üdvözlőnk azt a hírt, hogy Bihar vármegye törvényhatósága folyó évi december hó 7-én tartott közgyűlésén Szilágyi Lajos dr ny. főispán, országos tűzrendészeti felügyelőt, aki egyben az Országos Tűzoltó-Szövetségnek is elnöke, felsőházi taggá választotta meg.

Bár a tűzoltóintézmény fejlesztése és fenntartása régi idők óta fogva nélkülözhetetlen közszükségletet jelent, annak tekintélyes részét még ma is a társadalom viseli, de el kell ismerni, hogy az utóbbi esztendőben a tűzoltóintézmény anyagi ellátása terén néhány kedvező jelenség is mutatkozott.

Így a tűzrendészeti törvény és ennek alapján kiadott végrehajtási utasítás kiemelte ugyan az ország tűzrendészetét eddigi elszigeteltségéből, mégsem közbűbös, hogy az orsz. tűzrendészeti felügyelő és orsz. elnök törvényhozói minőségben az országgyűlés felsőházába bekerült, sőt ez a tény kétségtelenül jótékony hatással lesz a szövetség fejlődésére, mert módjában lesz országos elnökünknek az egyévi rövid idő alatt is tapasztalt erőteljes munkakészségét, szervezőerejét és kiváló közigazgatási szaktudását az országgyűlés felsőházában is, a tűzrendészet érdekében gyümölcsöztetni.

Mert valóban tekintélyre, céltudatos munkára, szervező erőre és kiváló közigazgatási tudásra van szükség ahhoz, hogy a tűzrendészet kialakulásának kezdeti stádiumából a szövetség újjáalakítása, a tűzrendészeti felügyelet kiépítése és a tűzrendészeti rendeletben mutakozó fogyatkozások kiküszöbölése tekintetében lépést haladjunk az étellel, sőt azon felül olyan mértékre emeljük, amint azt a magyar tűzoltóság régi hírneve, nemzetgazdasági és nemzetvédelmi jelentősége megkívánja.

## Ég a város, ég a ház

(Folytatás)

Mutatvány Trocsányi Zoltán: Kirándulás a magyar multba című művéből

Olvassunk el néhány hírlaptudósítást a régi magyar élet borzalmas drámáiról, amelyekben a vörös kakas volt a sorstragédia oka s az ember, főképpen a kis ember volt az, aki tragikusan koldusbotra jutott miatta. Bepillantunk ezeken a hátborzongató híreken, vörös ablakokon keresztül a régi magyar életbe, a kis emberek, falusi jobbágyok és birtokos nemesek sokszor igen küzdelmes, igen cudar vergődésébe. Ennek az életnek csak egyik oldalát ismerjük meg itt e cikkben, de volt más árnyoldala is. Régen, amikor még nem voltak meg a megfelelő védelmi eszközök, a tüzön kívül rengeteg veszedelmet jelentett az árvíz is. Aztán az aszály vagy esőzések miatt támadt éhínségek, továbbá a sáskajárások, a földrendések, a rablóvilág, a farkaskalandok...

A régi jó világban több baj volt, mint ma, a mi sokszor elétkozott korunkban...

Országgraszoló katasztrófális tűzvész volt 1802 június 11. napján, pünkösd csónkahetében, pénteken délután hat óra hosszat dühöngött Debrecenben. Ennek emlékeztét Keresztes József református pap jegyezte fel naplójában, akinek szintén háza volt ott. A tűzvészt követő napon egy szalacsi lakos vitte el a hírt hozzá a katasztrófáról, mire ő elrémülve rohant azonnal Debrecenbe s a maga házát épségben találta ugyan, de szegény atyafiait házaik hamvai között sírva lelte, „gyermekünket pedig, mint a fészekből kivert madarakat, úgy találtam“. Keresztes József érdeklődni kezdett a tűz körülményei iránt és feljegyezte a még füstölgő romok közt, amit maga hallott, látott, vagy később olvasott. Naplója szerint a tűz délután egy óra tájban a Kisesapó-utcán támadt, meggyűlván először özv. Dinnyés Istvánné pálinkaáruló asszonynak sertésóla. A tűz a Lóvásár végén ment át a Nagy-Péterfia-, Darabos-, Mester-utca egy részén, a Kis- és Nagy Hatvani-, Piac-, Új-, Kisúj- s Német-utcákon, ennek szegletén a Kis-Templom fogta meg a tüzet a Kádas- és Miklós-utca szegletén és — amint Keresztes József írja — ölbefette a nagytemplomot, a Verestornyot, a kollégiumot s ha Debrecennek a fele nem égett is le egészen, de legszebb része, a díszesebb és nagyobb épületei a megyének, még pedig azok, amelyek öt esztendővel ezelőtt, 1797 szeptember 16-án is, most is hamuvá lettek. A kétszer is kárt szenvedett részek a Hatvani-, a Nagy-, a Kisúj-, a Német-, a Kádas-utcák voltak. Ezek közül egyik-másik utca rövid emlékezetten belül háromszor is elhamvadt és így sokézer háznép íratta „visszaszerezhetetlen karait és elszegényedését“. Bartha Boldizsár az ő Krónikájában megírta Debrecennek tűz és sarcoltatás által vallott kárát, de — írja Keresztes — ehhez a pusztuláshoz még csak hasonlót sem említ, de nem is említhet.

A hivatalos összeírás szerint hatszáznegyvenhárom telek vallott kárt és mivel Debrecenben egy teleken szokás volt két, sőt három házat is építeni, elpusztulhatott 1500 ház. Az összes kárt Keresztes József szerint akkori pénzben másfélmillióra becsülték. De a tragédia szörnyűsége a debreceniek számára elsősorban az volt, hogy leégett messze földre híres nagy temploma, amelyet a külföldi utazók is elisme-

réssel emlegetnek útleírásaikban és amely régiséggel „és egyszerűségével ékeskedett és bámulást okozott“. A templom egyébként nem ekkor égett le elsősor; már 1564-ben is elpusztult és 64 esztendő pusztán állott. 1616-ban Bethlen Gábor fejedelem támogatásával újra épülni kezdett s bolthajtása hanyatván, 1628-ban a boltozata és a teteje újra pusztult. Most 1802-ben megint úgy leégett, hogy „benne épen egy szeg sem maradt, sőt minden nemes vakolása lehullván, tégláit sorra lehet számolni úgyhogy kételkedem, hogy valaha így... meg lehet építeni. A hozzáragasztott kőtetéjű torony is leszórt sorsra jutott, a benne lévő két harangok elvadtak, lehullottak, az óra és a hold elromlottak“. Verestornyot, amelyet az I. Rákóczi György fejedelemtől ajándékozott, igen nagy harang számára égettek, szintén leégett, de a benne lévő nagyhara nem olvadt el, hanem az égő gerendák közül a föl zuhant „abba mélyen belevágódott az, hol tüzes lév a tudatlan emberektől megöntözöttetett és így a hang elvesztette“. A torony falaiba rakott nagy gerencék egy hétig égtek. „A szívnek elkeseredése nélkül nem lehet még ma is ezekre tekinteni“. A papok, professorok, kántorok házaiban és egyéb egyházi épületekben esett kár legalább 150.000 forint volt.

Leégett „gyászba és hamuba borult“ a hí református kollégium is, de szerencsére a drága híres bibliotéka, az auditorium, a tantermek és a kőzetes háza a levelekkel együtt megmaradtak. Viszont a déakok annál nagyobb kárt szenvedtek, mert az ifjúság a pünkösti ünnepekre hazament s így nem volt aki gondoljon a diákszobák apró kincseivel.

A városi magisztrátus mindent elkövetett, hogy a tűz okát felderítse, de sikertelenül. Minden valószínűség szerint szándékos gyújtogatás okozta a tüzet. A tűzkárosultak segítségére nemcsak a közeli helységek, hanem még a legtávolabbi városok, mint Pozsony is, küldtek alamizsnát. Gyűltek is az emberek, meg lehetőségen, az újraépítés azonban nehezen haladt, mert maguk a kárvallottak borzasztó drámaságot idéztek fel azzal, hogy mindennek az árát a más ellen felcicálták.

\*

1806 november 23-án írják Szekszárdról a hazai Tudósításoknak: „Mennél szörnyebb pusztított 1794. esztendő Kisasszony havának 7. napján szörnyű tűz Szekszárdon, midőn mezővárosunk felét, azaz 600 házat a t. Tolna vármegyének kúriájával, templomunkkal, tornyunkkal, plébániékkal, uraságnak, iskolának házaival elpusztította, a nagyobb ékességet mutat most egész városunk, mint a közkórházak, mind egyéb épületeknek helyesebb állításával. Ezek között első az újonnan felépült szárdi parókiális roppant szentegyház“. A város elsősorban a székesegyház felépítése Szuha Gy. apát, szekszárdi plébánosnak az érdeme, aki hárszor is személyesen megjelent Ferenc király előtt tőle segílyt, támogatást kért a szekszárdi templom felépítéséhez.



## Hivatásos tűzoltóságok szervezési és szolgálati szabályzatának megalkotása

Írta: Dévényi Endre dr

A hivatásos tűzoltóságok megszervezése, tekintettel arra, hogy törvényhatósági és megyei városok autonóm közületek, különbözőképpen ment végbe. A 230.000—1925. B. M. sz. rendelet sem sokat segített ezen, bár kétségtelen, hogy a hivatásos tűzoltóságok megszervezésében nevezetes kihatása volt.

A sokirányú szervezés, az élet által felvetett kérdések megoldásának nehézsége sokszor éreztették áldatlan hatásukat. Az az egy-két paragrafus, amit a hivatásos tűzoltóságok megszervezésekor a már meglévő városi szervezési szabályrendeletekhez rendszerint hozzáragasztottak, nem foglalhatta magában a tűzoltóság ügyének részletes rendezését. Hogy tényleg így igaz ez, kétségtelenül igazolja a 180.000—1936. B. M. sz. rendelet 16. §-a, mely a hivatásos tűzoltóságokról részletesen intézkedik s a 9. bekezdésben kimondja, hogy a városok hivatásos tűzoltóságuk létszámát, a tisztii és legénységi rendfokozatokat, a tisztek és legénység fizetési osztályba sorozását *szabályrendelettel kell megállapítani.*

Mint hogy kevés városban volt meg az ilyen szabályrendelet, általános szükség mutatkozott annak megalkotására. A MOTSz átérezve a feléje irányuló, központi útbaigazításokat kérő kívánalmakat, dícséretes igyekezettel megalkotta a szervezési és szolgálati szabályrendelet-tervezetet. Sajnos, azt a belügyminisztériummal kiadatni nem sikerült, a tervezet a MOTSz-tól azonban díjmentesen beszerezhető.

Mint hogy nem régen zajlott le nálunk a szabályrendelet megalkotása, célszerűnek tartom az abban észlelt hiányosságokra, nehézségekre bajtársaim figyelmét felhívni.

### Létszám.

Előterjesztésemben a város anyagi helyzetére és mezőgazdasági jellegére tekintettel, csak a belterületi lakosság lélekszámát vettem alapul s nem 36.000, hanem csak 30.000 lélekszám után kértem a tűzoltóság létszámát 15 főben megállapítani. Mint hogy azonban a rendelet a legkisebb létszámot tíz főben állapítja meg, kérelmem fölött napirendre tértek.

Hiába volt minden érvelés. A rendelet hatott. Pedig hogy ez a létszám mennyire elégtelen, azt hangsúlyozni is felesleges. S a rendeletben is legalább 12 főben kellett volna a legkisebb létszámot megállapítani. Ezt a 48 órás szolgálat megvalósítása is nélkülözhetetlenné teszi.

### Egyenruha.

Nagy kár volt a rendeletből kihagyni az egyenruha-kérdésnek megoldását, mert hiába tartalmazta a mintaszabályrendelet, hogy tisztek részére havi 30 pengőt, a tűzoltók részére pedig megfelelő természetbeni ellátást kell biztosítani, nálunk kihagyták az egészet a szabályrendeletből s ezt a szöveget szűrték a kihúzott helyébe: „Ruhakérdés tekintetében a város Szervezési Szabályrendeletének 173. §-a az irányadó!”

A hivatalos utalás azonban csak látszólagosan kedvező. A 173. § ugyanis ezt tartalmazza: „Ruhailletmény senkinek nem jár! A város anyagi helyzeté-

hez mérten és méltányosságból az évi költségvetésbe a dologi kiadások közé vehet föl azonban bizonyos összeget azon célból, hogy a szabályrendelet szerint rendszeresített állásokra alkalmazott tűzoltólegénységnek egyik évben egy rend téli, másik évben egy rend nyári ruhát, kétévenként egy sapkát, minden harmadik évben egy köpenyt szerezzen be!”

Mikor erre hivatkoztam s tarthatatlannak bélyegeztem, hivatkoztak a minisztérium illyértelmű szóbeli utasítására s a 180.000—1936. B. M. számú rendeletre, mely a ruhakérdésben semmi intézkedést nem tartalmaz.

Természetes, hogy amikor a legénység ruhakérdését így intézték el, a tisztii ruhaellátásról beszélni sem lehetett. S továbbra is megmaradt az a furcsa és érthetetlen állapot, hogy a veszprémi és makói parancsnok sem eddig nem kaptak, sem ezután nem kapnak természetbeni ruhaellátást vagy ruhaátalányt. Miért?

S hogy a minisztériumban sem tesznek a a szabályrendeleten — annak jóváhagyásakor — kedvező változtatást, annak ígéretes biztosítéka az egyik alföldi város költségvetését jóváhagyó miniszteri rendelet, mely így szól:

„A tűzoltóparancsnok ruhaátalányára előirányzott összeget a költségvetésben azzal a megjegyzéssel hagyom meg, hogy a parancsnok részére ruhaátalány nem engedélyezhető és nem irányozható elő.”

Ezért ha a parancsnok természetbeni ruházatban részesül, az ennek beszerzésére szükséges hitelt jövőben nem a ruhaátalány, hanem ruházat címén kell a dologi kiadások között előirányozni.”

7 hónap — 8 hónap.

A mintaszabályrendelet 12. §-a a városok által alkotott mindenkorii nyugdíjszabályrendeletet lépteti életbe azzal az örvendetes újítással, hogy a tényleges szolgálatban nyugdíj szempontjából 7 hónapot 8 hónapnak kell számítani. Ez utóbbi részt minden további nélkül törölték, arra való hivatkozással, hogy a tűzoltókra ezt a kedvezményt a nyugdíjtörvény nem mondja ki. Minden bizonnyal lesz város, ahol ezt a részt nem törlik a szabályrendeletből. De mégis célszerű lenne ebben az ügyben is országos, egyöntetű rendelkezés.

Ezek voltak a változtatások. Ezekkel lesz gond a többi városok hivatásos tűzoltóságai részére megalkotandó szervezési és szolgálati szabályrendelet megszövegezésénél is. Ezért tartottam szükségesnek ezek leközlését.

Ezek után meg kell állapítani, hogy értékes munkát végzett a MOTSz a mintaszabályrendelet megalkotásával. Meggyorsította, egyenirányította a tűzoltóságok szervezését, fejlődését. Szükséges és célszerű, hogy a magyar hivatásos tűzoltóságok vezetői mindenütt megalkottassák a szabályrendeleteket s ezzel újabb lendületet adjanak a magyar tűzoltóság fejlődésének.

## Felszerelési verseny

Irta: Deák Bárdos Menyhért, j. tűzrend. felügyelő

Tűzoltói működésem alatt több házi, járási, sőt vármegyei versenyt rendezve, tapasztaltam, hogy a nagyközönség előítélettel viseltetik azok iránt, unalmasnak találja azokat s ha meg is jelenik a versenypályán, észrevehetően fogy a számuk, majd annak közepe felé el is távozik.

Ennek okát abban látom, hogy a rendezők csak a fecskendőszereléseket iktatják be versenyszámul és ha történetesen sok a benevezett csapat, s mindegyik csak két formában vesz részt a szerelésekben ez annyira megnyújtja az időt, hogy a sok egyforma látnivaló érthetően unalmas lesz a nézőközönségnek s lassan elfordul érdeklődése a tűzoltóintézmény felől.

Több háziversenyt rendeztem kizárólag csak a célból, hogy a közönség érdeklődését fokozotabban a tűzoltóságra irányítsam, változatos versenyszámokkal. Ennek eredményeképpen évről évre nagyobb lett az érdeklődés, sőt követelődzőleg léptek fel egy-egy verseny megrendezése iránt, s a szomszédos falvak lakosai is nagy számban jöttek be a szétküldött meghívók nyomán.

Ezeken a versenyeken versenyszámként vettem fel az 5-ös és 9-es fecskendőszerelések mellé a tömlőfektetést, angol dugólétra-iskola és gyorsszerelését, különféle horoglétra szereléseket és mászást, s legutóbb bevezettem a „Felszerelési verseny“-t, melyet úgy a tűzoltók, mint a közönség tetszéssel fogadtak.

Igaz, hogy a mászóversenyeknek egy nagy akadályuk van, a mászótorony hiánya, azonban ezen kis költséggel lehet segíteni, mert egy két emeletes mászófal felépítése nem kerül 400 pengőbe sem.

Az ez évi járási versenyeimben és ezek alapján a vármegyei tűzoltóversenyen is bevezetett „Felszerelési verseny“ célja és lefolyása a következő:

Célja: megtudni, hogy az éjjeli szolgálatukat tartó tűzoltók riasztás esetén milyen gyorsan tudnak felöltözni és felszerelni, vagyis a riasztás pillanatától mennyi időre van szükségük, hogy kivonuláskész állapotba hozzák magukat.

Az éjjeli laktanyaszolgálatot tartó tűzoltók zubbonyt és cipőt (önkéntesekről lévén szó) levetve alhatnak az órszobán. Ebből a helyzetből indul ki a verseny, azzal a változtatással, hogy az alvás helyett földre helyezett tömlőtekercsen ülnek a versenyzők.

Előírási felszerelés: szabályos zubbony és hosszú nadrág, magasszárú fűzőcipő, mászóöv, balta, sisak.

A felszerelési tárgyak minden versenyzőnek sajátját képezik.

A verseny lefolyása: A versenyző tűzoltók négyesével, egymástól négy lépés távolságra, egy vonalban felszerelést, zubbonyt és cipőt levetve arccal a jelentkezési hely felé a földre készített tömlőtekercsre ülnek.

Előttük három lépésnyire velük szembefordított székeken van a felszerelés a következőképpen elhelyezve: A zubbony a szék támlájára van ráhelyezve, míg a cipő pontosan a szék közepe alá van betéve úgy, hogy annak sarka néz a tűzoltó felé. A mászóöv a szék

ülőlapján nyugszik, míg a sisak erre jön rátéve, hogy a taraj hátsó része legyen a tűzoltó felé.

A verseny síp vagy szájsziréna jelre indul. A versenyzők felugranak, odaszaladnak a székhez s a közepe felé sorrendben öltöznek fel: cipőt húz, befűzi, zubbonyt ölt magára, begombolja. Sisakot fejére teszi, megigazítja. Mászóövét a derekára csatolja, s megigazítja magán. A megigazítás történhet futásban is, míg a jelentkezési helyre befut, mely tőle lépésre van az öltözködés, vagyis a szék helyétől.

A jelentkezés a következőképpen történik: X...-i tűzoltó kivonulásra jelentkezem.

A verseny vázrajza:

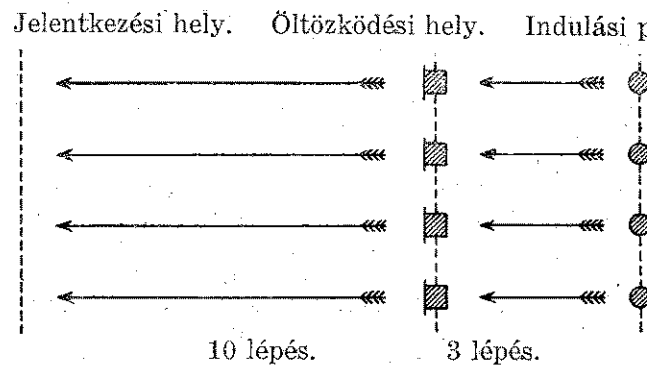

A négy versenyzőt külön-külön, egy-egy bíráló ellenőrzi s mindegyik időmérő órával a kezében s jelölje az időt, mely a síp vagy szájsziréna felhagyásának pillanatától a jelentkezés pillanatáig tart.

Az induló tagokat, illetve azoknak ruházatát felszerelését a verseny előtt a négy bíráló tag átellenőrzésével s megállapítja, hogy versenyképesek-e azok.

Erre szükség van azért, nehogy előforduljon az eset, ami nálam megtörtént, hogy az egyik leány tűzoltóm cipőjébe fűző helyett lapos fekete gőzszinórt fűzött, amit aztán nem kellett kifűzni, s csak széthúzásra kitégült s csak be kellett lépni a cipőbe, mely máris szabályszerűen volt befűzve.

Az öltözéket és szerelvényeket pontosan szabályszerűen kell felöltetni, s minden fogyatékoság a felöltéséhez szükséges idővel lesz lepontozva.

Vagyis annyi másodperccel lesz az ideje rövidebb, ahány hibapontot a bizottság megállapít. Ezeket a hibákat a próba és gyakorlat alapján a következőképpen állapítam össze: Hiányosan befűzött cipő 10 hibapont, minden egyes gombolatlan zubbony gomb 3 hibapont, csatolatlan mászóöv csat egyenként 5 hibapont, helytelenül rántott mászóöv (mikor a zárkapocs oldalra kerül) 2 hibapont.

A cipőnél meg kell jegyezni, ami tűzoltó s a bíráló szemmel nézve is helyén való, hogy a fűzőszinórt szinórt úgy előkészíteni, hogy az végig befűzve maradjon, annyira van kitégítve, hogy gyorsan és kényelmesen lehessen felhúzni azt.

A zubbony gallérjának kapcsa, ha kapcsolatlan marad 5 hibapont. Ha a gallér kétkapcsos, csak az alsót kell bekapcsolni s kravátli álló gallérú zubbonynál sem szükséges.

A hibapontokat a négy bíráló tag együttesen állapítja meg.

E felszerelési versenyt nemcsak mint egyéni, de mint csapatversenyt is alkalmazhatjuk fecskendőszerezéssel egybekapcsolva.

E versenyszámnál 5-ös szerelő legénységet osztunk be s több csapat indulhat. Ennél a számnál az idő a riasztástól a sugárig számít. A verseny a következőképen alakul:

A vezénylő kivételével mind az öt előre beosztott tűzoltó levetkőzik s leül a tömlőtekercekre. A jelentkezési helyre vagyis a székektől 10 lépésre állítjuk a fecskendőt kivonulásra előkészítve. Riasztás után minden tűzoltó, amint elkészült az öltözködéssel, beszalad a fecskendőhöz s elfoglalja a beosztásának megfelelő ülőhelyet. Amint az utolsó tűzoltó is felült

a szerre a vezénylő időt nem veszítve „Szerről le“ vezényel s már is adja ki a támadási parancsot. Természetesen a támadási parancs mind ugyanazon elv alapján legyen kiadva.

Víz használata szükségtelen.

A visszaszerelés már történhet egyszerűen gyors visszaszerelés gyanánt.

Ha van négy egyforma fecskendőnk a verseny egyszerre is történhet. Ez esetben a négy csapat a versenypálya négy sarkán foglal helyet s a riasztás utáni öltözködés és gyors befutás után nem ül a fecskendőre, hanem a mögött foglal helyet. Amint az ötödik is helyén van a vezénylő kiadja a parancsot a támadásra és pedig úgy, hogy a támadási irány a felállítás helye legyen. Vízszerezés a pálya közepén felállított közös lajtból történik, ahová minden csapatnak be kell futni fecskendőjével. Itt már csak vízzel lehet dolgozni s az a versenyt nyert csapat, amelyiknek a közös riasztástól számítva elsőnek indul meg a sugara.

## Hozzászólás

Bódi Menyhért „Községek belterületi cséplése“ című cikkéhez

Közli: Horváth Iván okl. gépészmérnök, Baja thj. város tűzoltófőparancsnoka

Igen helyesen mutatott rá Bódi Menyhért bajtársam azokra a nehézségekre, amelyek a községek belterületén való csépléseknél valóban megvannak és így nagyon kívánatos volna e bajokon megfelelő módon segíteni.

Gondolok itt a villamoscséplésre, amely az utóbbi években mind nagyobb és nagyobb mértékben terjedt el különösen azért, mert a villamosmotor egyenletes járása következtében nagyobb a cséplőgép teljesítménye, ellenben lényegesen kisebb a szemvesztés, mint gőzgépnél vagy traktornál, másrészt pedig, mert különösen vízszegény vidéken elesik a víz, azonkívül minden esetben a tüzelőanyag és a gőzlokomobil szállításával járó sok költség és kellemetlenség, illetve tekintélyes idővesztés.

Villamoscséplésről természetesen csak azóta lehet beszélni, mióta a helyközi telepek révén a vidéknek a villamosítása is nagyobb fejlődésnek indult. Az elektromosáramnak a jelenléte azonban még nem jelent azonban egyúttal azt is, hogy itt a villamoscséplés azonnal megkezdhető, mert hisz különösen a nagy gazdasági válság idején a gazdák nem igen ehettek abban a helyzetben, hogy a még üzemképes gőzgépeket félredobva, azonnal elektromotort és izzózá szükséges kábelvezeteket beszerezhessenek, hanem rendszerint olyan alkalmat kell megvárni, amikor a gőzgép már kicserélésre, vagy legalább is nagyon alapos javításra szorul.

Az utolsó két évben lényegesen megjavult terményárak következtében azonban a gazdák már sokkal jobb anyagi helyzetbe kerültek és ezt elsősorban gazdasági berendezésüknek a korszerűsítésére, főképp villamosdaráló, szecskavágók stb. beszerzésére használják fel. Ennek révén azután közelebbi kapcsolatba kerülnek a villamoscséplésnek a gondolatával is, mivel az elektromosáramnak több célra, tehát nagyobb

mennyiségben való felhasználása annak egységárát természetesen csökkenti és így ezáltal a cséplést is olcsóbbá teszi.

Kedvezőtlen azonban a cséplésnél az, hogy évenként mindössze csak pár hétig szokott tartani és így különösen, hogyha nagyobb hálózatbővítés, vagy pedig transzformátorfelállítás válik szükségessé, úgy ez a rövid ideig tartó cséplésekkel esetleg csak nehezen amortizálható. Közös szerű esetén azonban e költségek már lényegesen nagyobb gabonamennyiség közt oszlanak meg és így a villamoscséplésnek a beruházási része a cséplés költségeit csak igen kis mértékben növeli.

Tapasztalat szerint azonban közös szerűnek a létesítése sok helyen szinte legyőzhetetlen nehézségekbe ütközik és ezért a házaknál való cséplés szokásos, amelynek bizonyára megvannak a maga nagy előnyei. Mennyivel könnyebben lehet ily esetekben a háznál való cséplést megengedni, ha ott elektromotort dolgoznak, mennyivel kisebb lesz a tűzveszély a gőzcsépléssel szemben!

A belterületi cséplés kérdésének megoldásánál tehát akár a közös szerűs megoldást választjuk, akár pedig azt, amelynek a bérceplőgép tulajdonosa felelős azért, hogy a házaknál való cséplésnél a hatóság előírásait betartsák, a villamoscséplés mindkét esetben igen nagy megkönnyítést jelent, mivel a tűzveszélyességet lényegesen csökkenti. Ha ezenkívül figyelembe vesszük azt is, hogy különösen a szénbányákkal kapcsolatos helyközi áramfejlesztőtelepek a gőzcséplőgépek csakis elsőrendű szénével szemben többnyire rosszabb minőségű szenet használnak áramfejlesztésre, nemzetgazdasági szempontból is igen jó szolgálatot teszünk hazánknak, ha (különösen a külföldi üzemanyaggal dogozó traktoros meghajtás helyett) a villamoscséplést szorgalmazzuk.

# Közgazdaság

== Szerkeszti · **OLTY ANTAL** ==

## A Tűzrendészeti Közlöny 60 éves jubileuma

Irta: *Olty Antal*

1938 január havában lesz 60 éve, hogy a *Tűzrendészeti Közlöny* a belügyminisztérium hivatalos szakközlegének a *Magyar Országos Tűzoltó Szövetségnek* hivatalos lapja. Hatvan éve teljesít a lap őrtálló és kezdeményező sajtószolgálatot a köztárgyon védelmének, az elemi csapások leküzdésének szolgálatában, irányt, utat mutatva az embernek az ősi ellenség, a tűz ellen vívott kemény harcában.

Közgazdasági szempontból szinte felbecsülhetetlen az az érték és ezt a — hivatalos statisztikai adatok is igazolják, — amely a *Tűzrendészeti Közlöny* hatévtizedes sajtószolgálatát folytán a tűzesetek számának, a tűzkárok nagyarányú csökkentésének és a nemzeti vagyon megmentésének terén mutatkozott.

Hatvan éve minden külső támogatás nélkül, kizáróan a maga anyagi erejére támaszkodva végzi a *Tűzrendészeti Közlöny* ezt a nagy horderejű és általános közérdekű sajtószolgálatot.

Az új tűzrendészeti, lég- és gázoltalmi törvény életbelépése és végrehajtási utasítása azonban olyan súlyos feladatok elé állította a lapot, munkakörét annyira felduzzasztotta és kiszélesítette, anyagi erejét annyira igénybevette, hogy kénytelen feladni eddigi rezervált álláspontját és jubileuma alkalmából kellő tisztelettel kopogtatni a közhatóságok és közgazdasági intézmények ajtaján arra kérve, méltányolják hatévtizedes munkáját és azt a speciális sajtószolgálatot, amely az új tűzrendészeti, de főképp a lég- és gázoltalmi törvények életbelépése folytán elvitatathatalanul általános közérdeket szolgál és amellyel ma már nemcsak a közhatóságoknak, hanem a közgazdasági élet minden tényezőjének komolyan számolnia kell.

Hatvanéves jubileuma alkalmából a *Tűzrendészeti Közlöny* is megnyitja hasábjait a közgazdaság számára. Eleven tükre lesz az a rovat a magyar közgazdasági élet vérkeringésének, de emellett a szakma érdekeit bátran képviselő s az érdekképviselet terén az elszánt, de mindenkor tiszta küzdelemre

is szívesen vállalkozó sajtószolgálat lesz, amely kellő összhangot fog teremteni a közgazdasági érdekek, a tűzrendészet és a légoltalom érdekei között.

Ehhez a közhasznú és általános közérdekű munkánkhoz kérjük hatvanéves jubileumunk előestéjén a közhatóságok és közgazdasági intézmények megértő támogatását.



## Új gyártelepet épít a Kábelgyár és a Márfia kalapgyár

A Kábelgyár Rt. nagyarányú új építkezési tervet dolgozott ki. A gyártelep jelenlegi épületei csak ideiglenes használati engedéllyel rendelkeznek és az előírt használati időtartam nem sokára lejár. Erre való tekintettel a gyár vezetősége elhatározta, hogy állandó jellegű gyárépületeket létesít és lényegesen megnagyobbítja gyártelepét. Az erre vonatkozó építési terveket már benyújtotta a fővároshoz és kérte azok jóváhagyását. Most tárgyalják ezt az ügyet a városházán. A főváros csak nagyobb változtatásokkal járult hozzá a tervekhez és kikötötte, hogy a nagyarányú gyártelep *biztonsági okokból a lakóterülettől csak teljesen különállóan létesülhet*. Ezért a gyár megnagyobbításánál kötelesek egy szomszédos 1200 négyszögöles telekrészt is a telephez hozzávenni, hogy ezáltal a gyártelep négy utcával teljesen körül legyen határolva. Az építkezést is ennek megfelelően kell végrehajtani. A fővárosi frontot teljesen be kell építeni. A Kábelgyárat, így a Fehérvári-út, a Sporon-utca, a Major-utca és egy jelenleg névtelen-utca fogja határolni. Az építkezést úgy hajtják végre, hogy a gyár működését ne zavarják. A régi falak lebontása és az új falak felépítése közben a gyár teljes üzemmel fog dolgozni. Az új gyár többemeletes épületekből fog állani.

Új gyárat épít a *Márfia-kalapgyár* is, mely a Pillangó-utca és a Fogarasi-út sarkán építi fel új gyártelepét. Az erre vonatkozó terveket is most tárgyalta a Közmunkatanács. Itt is fontos kikötéseket tesz a főváros.

**Hegedűs Loránt**, a **TÉBE** elnöke, már a közeli napokban egyhónapi tartózkodásra Egyiptomba utazik. *Hegedűs Loránt* utazásának egyetlen célja a pihenés, amelyre az idén rendkívül fáradtságos év után valóban rászorul. Az idén jelent meg *Hegedűs Loránt*

nagy munkája a két *Andrássy-ról* a két *Tiszáról*, amelyet élete főműveinek tekint, amit a könyv nagy községsikere is igazol. Nem is szó szélesvonalú irodalmi munkásságáról, amely állandóan lekötötte az idén *Ladányi Gédy Lorántot*, aki azonban változatosan energiával töltötte be fontos szerepét a tudományos pénzügyi és iparvilágban.

**Alloni Árpád**, a *Magyar Leszártoló és Pénzváltó Bank* kitűnő igazgatója, aki eddig a pénztárfőnöki tevékenységét végezte, tehetségének, tudásának, nagy képességének megfelelő pozíciót kapott. Megvált a pénztárgazdálkodás tisztségétől és most már megnövekedett hatáskörben szolgálja a közérdeket. *Alloni Árpád* kitűnő egyénisége megérdemli azt az elismerést, amelyben a bank vezetősége szesítette.

A „**Hermes**“ Magyar Általános Váltó Rt. igazgatósága november 22-én tartott ülésében megállapította az intézet 1937 június 30-ra lezárult mérlegét, mely 147.726 P 70 (tavaly 136.550 P 43 fill.) nyereséggel zárult. Az igazgatóság az ez december 4-én tartandó közgyűlés indítványozni fogja, hogy osztófizetése mellőztessék és az elért nyereség a tartalékalap és a nyugdíjpénztár javadalmazása után az új letét számlájára vitessék át. Ugyanezen ülésben *Lukács Antal dr.* vezető-igazgató vezérigazgatóvá *Loránt Ernő* helyettes ügyvezető igazgató igazgatóvá nevezették ki.

**Szervezeti változás a kereskedési közlekedési minisztériumban** kereskedelmi minisztérium közügyeinek intézésére újból szervezte a XI. és XII. szakosztályokat. Létezésében a szervezés nem változtatott az eddigi helyzeten, mindössze jobbkiszárolta a közutakkal kapcsolatos közigazgatás és műszaki ügyek különállását. A XI. szakosztály ügye a Közüti Közigazgatás. Hatáskörök, mint újdonság a versenytársak kiírások jogi szempontból elbírálása, közreműködés a versenytárgyalásokon, a szerződések megkötésénél, valamint az építési feladatokon. Mindezeket az ügyeket azelőtt jogi elbírálás szempontjából a kincstári jogigazgatóság látta el. A XII. közúti műszaki ügyosztályának hatásköre változatlan maradt.

## Miről írnak a szaklapok

*Zalai Tűzrendészet* a Zalavármegyei Tűzoltószövetség hivatalos lapja vezércikkét — Huhn Gyulától — a szeretet katonáihoz írja a szeretet ünnepén. A továbbiakban részletesen beszámol a zalaegerszegi tűzoltónapról, a szövetségi közgyűlésről, az altisztképző tanfolyam záróvizsgájáról és a járási tűzrendészeti felügyelői értekezletről. Teljes egészében közli Zalavármegye Tűzoltószövetségének alapszabályát. Dévényi Endre dr. az egyéni verseny rendezését szorgalmazza. Majd a beérkező tűzoltói szakkérdésekre ad választ.

*Mentők Lapja* a Budapesti Önkéntes Mentő Egyesület hivatalos lapja, hosszabb cikkben emlékszik meg a Titanic 25 évvel ezelőtt lefolyt borzalmas katasztrófájáról Lengyel Árpád dr. tollából. Zimmermann Béla dr. milyen legyen az első segélynyújtás címen tanulságosan írja le, hogyan kell baleseteknél eljárni.

*Riadó.* A napokban megalakult Légoltalmi Liga hivatalos lapja esztétikus kiállításban, gazdag tartalommal lépett a nagyközönség elé. Darányi Kálmán dr. miniszterelnök a Légoltalmi Liga szükségességéről ír. Vitéz Fábry Dániel dr rámutat a Légoltalmi Liga felállításának időszerezésére. A spanyol és a távolkeleti légi háború tanulságait szűri le rövidebb cikk keretében Nyiry László. Szász István dr a nemzetközi légvédelmi-egyezmények értékét vitatja, eljövendő háború esetén. A légvédelmi építkezésről értekezik Horváth János. Értekezésében oda konkludál, hogy az óvóhely bedűlés, gázmentes és szilánkbiztos legyen. Honek István dr a legújabb repülőgéptípusokat ismerteti, képekkel illusztrálva. Az idén lefolyt európai hadgyakorlatokról Nyiry László nyújt összefoglaló képet. Nagyrévi György az ötven év előtti tűzoltóságról közöl érdekes tanulmányt. A gázálarc szerepéről a légoltalomban Dunay Sándor értekezik, majd Tetey Sándor tollából közöl történelmi tanulmányt „Pest város bombázása 1849-ben” címmel. A lapot bel- és külföldi lapszemle és könyvismertetés egészíti ki.

*Légoltalmi közlemények.* A Riadó melléklete a Légoltalmi Liga műszaki és tudományos szemléje, hosszabb cikk keretében foglalkozik „Ami a riasztásról tudni kell” címen a közületi és helyi riasztással. Behatóan tárgyalja a különféle riasztó eszközöket. Rajzban bemutatja a közületi riasztóberendezések kapcsolását. Dr. Csonka Pál a német óvóhelyszabályzatot ismerteti. A gázálarc fejlődéséről Dunay Sándor ír tanulmányt, fényképekkel illusztrálva. Radó Attila a „Légoltalmi gázvédelmi szolgálat szervezete” címen a gázvédelmi osztagok felszerelését, beosztását ismerteti. Végül az ipari légoltalom fontos szerepéről közöl tanulmányt Makay Hollósy Béla tollából.

*Repülés* Jánosi István szerkesztésében megjelenő kitűnő aviatikai szaklap az olaszországi nemzetközi repülőversenyéről számol be. Részletesen ismerteti a verseny lefolyását Magiarek László tollából. Az eredményt táblázatban közli és térképen mutatja be a verseny útvonalát. Ifj. Nagy Ernő a II. milánói repülőgép-kiállításról ír. A cikk keretében röviden jellemzi az egyes kiállított gépeket, cégek szerint és röviden megemlékezik a kiállított motorokról is. Repülőgéptípusok cím alatt Kistelegdi Ernő ad

összefoglaló képet a katonai repülőgéptípusokról. Mellette: vitéz Barna a Mayo-féle együttes felszállást ismerteti. Egy kis statisztika címen táblázatban összefoglalva mutatja be a különböző repülőiskolák multévi teljesítményeit. Modellező iskola rovat alatt különféle iskolamodel építését ismerteti írásban és rajzban. Grohmann István kiegészítésül repülőhíreket közöl a világ minden tájáról.

*Die Fabriksfeuerwehr,* az osztrák gyári tűzoltók hivatalos közlönye, a tűzterjedésnek éghajlati adottságáról közöl tanulmányt, majd a vízsugár elektromos vezető képességéről. Végül a tűzoltói vonatkozású szabadalmi berendezéseket közli.

*Zeitschrift,* az osztrák tűzoltószövetség hivatalos lapja vezércikkében Fritz Lechmann braunschweigi tűzoltóparancsnokot parentálja el, utána a szövetség híreit közli. Bernaschek tűzoltómérnök a bécsi Rotunde tűz-tanulmányait szűri le terjedelmes cikk keretében. A megelőző tűzrendészetről közöl tanulmányt A. Trinnbacher tollából. O. Prack a tűzoltókiképzésről értekezik. Végül a francia tűzoltóságról közöl folytatásos cikket B. Wieser tollából.

## Meddig még?

— Marjay Frigyes dr szenzációs könyve —

Akik könnyen áttekinthető képet akarnak nyerni Moszkvának az egész földre kiterjedő aknamunka hálózatáról, — azok számára Marjay Frigyes könyve élmény. A szerző e legújabb munkájában számok és adatok, térképek és illusztrációk megeáfolhatatlan erejével bizonyítja be, hogy minden pesszimizmusunk indokolt a moszkvai világhatalmi politikával szemben. A pánszlávizmus lázálmai most a bolsevizmus köntösében jelentkeznek. Marjay könyve az orosz világhatalmi politika céljainak és eszközeinek megdöbbentő erejű leleplezése. Feltárulnak előttünk azok a titokzatos összefüggések, a világpolitika hatalmasainak az az ördögi összjátéka, amelynek célja, hogy Európa szívében is megvethesse lábát a bolsevizmus.

A szovjet politikának európai szálláscsinálója Csehország. Marjay a közismert tények mellett szám-talan olyan eddig ismeretlen adatot hoz nyilvánosságra, amely ennek az együttműködésnek egész Európa biztonságát veszélyeztető méreteit igazolják. Szovjet-országra csehországi befolyásának leleplezésén kívül a szerző rövid, érdekfeszítő áttekintést ad a komitern hatalmi politikájának Európa többi országában tapasztalható eredményeiről. Megdöbbentő adatok és események tárulnak fel előttünk, amelyek az európai diplomácia gyengesége mellett szólnak. Ezt az érdekes könyvet érdemes mindenkinek elolvasnia!

A könyv ára 3 pengő 60 fill. (portóval együtt). A megrendelés kézhezvételekor a szerző csekke fizetési lapot küld, a pénz szíves befizetése céljából. A könyv nyomban a befizetés napján postára adatik.

## Meddig még? . . .

Marjay Frigyes  
világsikert arótt könyve

Ára 3.60 P portóval együtt

Megrendelhető a szerzőnél: Budapest, V, Szent István park 9

**Akkumulátorokat** szállít **KOLLINAY BÉLA**  
javit BUDAPEST  
tölt VII. BAROSS-UTCA 10  
Telefon 132-821

# HÍREK

## Előfizetőinkhez!

A régi jó barát és harcos bajtárs hűségével állott 59 esztendőn át olvasóinak és előfizetőinek hatalmas tábor mellett a „Tűzrendészeti Közlöny“. Most amikor új köntösben, formában megújulva, gazdag tartalommal lép ez év végével fennállásának 60. évfolyamába, a jubiláris év előestjén a lap fordul kéréssel előfizetőihez arra kérve, méltányolják csaknem hatévtizedes munkáját s ne akadjon senki, aki a köz rovására könnyelműen elhagyja a nagymultú, patinás lobogót. Küldjék be haladéktalanul előfizetési díjaikat, ne nehezítsék meg késedelmeskedésükkel a kiadóhivatal munkáját, hanem bajtársi lelkesedéssel és segíteni akarással igyekezzenek hasznára lenni közérdekű tűzrendészeti sajtószolgálatunknak és a tűzoltói kar érdekében vállalt felelősségteljes munkáinknak.

Fölkérjük tehát azokat a T. előfizetőinket, akiknek előfizetése december hó folyamán lejárt, továbbá, akik régebbi előfizetéssel hátrálékban vannak, hogy előfizetéseiket a lap zavartalan expedíálása érdekében legsürgősebben beküldeni szíveskedjenek, mert az 1938-as jubiláris évre kizáróan csak azok kapják a lapot, akik előfizetési kötelezettségüknek idejében eleget tettek.

### A lap előfizetési ára egész évre P 12

Bajtársi üdvözzel a  
TÜZRENDESZETI KÖZLÖNY  
KIADÓHIVATALA

**Hósi halál.** Juhász István székesfővárosi tűzoltó a néhány nappal ezelőtt Óbudán történt tűznél a beszakadt mennyezettel lezuhant és koponyaalapi törést szenvedett. A Margit-kórházba szállították, ahol nem tért többé eszméletre és pénteken reggel meghalt. A hivatása teljesítése közben hósi halált halt Juhász István tűzoltót feleségén és kislányán kívül a magyar tűzoltóság mélyen és őszintén gyászolja. A fővárosi tűzoltóság saját halottjának tekintti és temetéséről gondoskodik.

**Halálozás.** Az Újfehértói Önkéntes Tűzoltótestület két szakaszparancsnoka, Wacha József és Juhay János, folyó hó 9-én, 39 évi önzetlen, fáradhatatlan és érdemekben gazdag tűzoltói munkásság után váratlanul elhunytak. Részt vettek a testület alapításában, életük végéig páratlan szorgalommal teljesítették tűzoltói kötelességüket. Temetésükön az újfehértói csapat testületileg vett részt és kísérte utolsó útjukra.

**Felhívás.** Fölkérjük előfizetőinket, hirdetőinket és olvasóinkat, hogy levelezéseiket a gyorsabb elintézés érdekében ezentúl ne a Magyar Országos Tűzoltó-Szövetséghez, hanem közvetlenül a Tűzrendészeti Közlöny szerkesztőségé és kiadóhivatalához címezzék. IV, Bástya-u. 13.

A Budapesti Tűzoltótestületek Szövetsége ezúton is értesíti a szövetség alapító, működő, tiszteletbeli és pártoló tagjait, hogy december 18-án, szombaton délután 6 órakor a központi tűzoltólaktanya tantermében (VIII, Kun-utca 2, I. em.) fontos tárgysorozattal választmányi ülést tart. A választmányi ülés után rövid szünet közbeiktatásával évi rendes közgyűlést tart a következő tárgysorozattal: 1. Kéttagú jegyzőkönyvhitelítő bizottság választása. 2. Az elnökség évi jelentésének előterjesztése. 3. Az évi zárszámadások feletti határozathozatal, a számvizsgálóbizottság jelentése és a felmentvény megadása. 4. Az évi költségvetés megállapítása. 5. Lehetőleg 24 órával előbb benyújtott indítványok, kérelmek és panaszok feletti határozathozatal. 6. Az időközben megüresedett választmányi tisztség betöltése a legközelebbi tisztújító közgyűlésig. 7. Tiszteletbeli tagok választása. 8. Három tagból álló számvizsgálóbizottságnak egyévi időtartamra való megválasztása. Az elnökség felkéri a szövetség tagjait, hogy minél nagyobb számban való megjelenésükkel a választmányi ülésnek, illetve a közgyűlésnek határozatképességét biztosítsák.

**Szatmár, Ugocsa és Bereg** közigazgatásilag egyelőre egyesített vármegyékben az elmúlt időszakban 62 tüzeset történt 125.141 pengő 40 fillér tűzkárral. Ebből biztosítva volt 94.785 pengő érték. A tüzesetek keletkezéseinek okai: kipattant szikrától 6 esetben 6909 pengő; gyújtogatástól 3 esetben 61.306 pengő; valószínű gyújtogatástól 5 esetben 8204 pengő; gondatlanságból 12 esetben 14.915 pengő; valószínű gondatlanságból 5 esetben 1166 pengő; eldobott gyufa, cigarettától 3 esetben 3117 pengő; villámcsapástól 5 esetben 15.119 pengő; szabálytalan kéményépitéstől 5 esetben 5491 pengő 60 fillér; üvegen át-tűző napsugártól 2 esetben 1080 pengő; gyermekek játéka gyufával 3 esetben 358 pengő; ismeretlen 7 esetben 3410 pengő; röptűztől 5 esetben 3545 pengő; öngyulástól 1 esetben 520 pengő értékben.

A Kiskunhalasi Önkéntes Tűzoltótestület 1937 nov. 12-én, pénteken este 6 órai kezdettel rendezte 12.000. örségváltását a laktanyában. Ezen ünnepélyes aktuson résztvett úgy a hivatásos, mint az önkéntes tűzoltótestület valamennyi tisztje és a legénység teljes létszámban. A szemerkélő eső dacára igen sok érdeklődőt vonzott a meghívottakon kívül ez a nem mindennapi esemény. Az ünnepség az elnöknek Fekete Imre dr. polgármesternek tett jelentéssel kezdődött majd utána a „Hiszekegy“-et játszotta a tűzoltózenekar. Ennek megtörténte után az

„IMMUNIT A“ textil- és papír „IMMUNIT B“ fa-, szalma- és nád-impregáló,  
Hatóságilag elfogadott LÁNGMENTESÍTŐ SZER  
Gyártja és impregálást vállal: „EXTRAKÉMIA“  
GERGELY IMRE VII, SZÖVETSEG-U. 27  
TELEFON: 140-426  
Az 1937. évi Nemzetközi Vásár és az Őszi Lakberendezési Vásár anyagai „IMMUNIT“-tal voltak lángmentesítve.

**MENTŐSZEKRENYEKET**  
és kiegészítéseket  
tűzoltóság részére  
közismert legjobb kivitelben szállít a  
„TURUL“ KÖTSZERGYÁR  
BUDAPEST, II, ERŐD-UTCA 11. TELEFON 152-642

esedékké vált szolgálati érdemek osztotta ki Fekete Imre dr polgármester, a testület elnöke. Többen kaptak XXX, XXV és XX éves szolgálati érdemeket. A szolgálati-érdemek kiosztása után került sor a szimbolikus őrsváltásra, amikor a testület még életben lévő alapító tagjából álló őrsg a hivatásos őrsgtől a szolgálatot átvette. A szolgálat átvétele után a szimbolikus őrsg bejárta a laktanya helyiségeit, majd utánna riasztás következett régi lófogatú- és autószerkek bevonásával. A városban tett körút után a hősi emlékmű előtt díszmenetben vonult el az őrsg a szerekkel s a Himnusz hangjai mellett véget ért ezen lélekemelő ünnepség. Utánna a szomszédos Polgári Olvasó Kör helyiségeiben meghitt bajtársi vacsora következett, melyen több felköszöntő hangzott el. Ezen alkalomból a testület elnöke Fekete Imre dr polgármester a testület nevében meleg szeretettel köszöntötte Szilágyi Lajos dr ny. főispán, országos tűzrendészeti felügyelőt.

**Vasvármegye Tűzoltó-Szövetsége** november hó 15-től kezdődőleg törvényhatósági tűzoltótanfolyamot tartott a szombathelyi tűzoltólaktanyában Horváth Miklós vármegyei tűzrendészeti felügyelő parancsnoksága alatt. Az előadók a szombathelyi hivatásos tűzoltótisztek és a járási tűzrendészeti felügyelők voltak. A Vármegyei Tűzoltó-Szövetség által rendezett tanfolyam 40 hallgatója példát mutató szorgalommal dolgozott a tanfolyamidő alatt. Erről a Kiss Emil dr tűzoltószövetségi elnök vezetésével lefolytatott vizsgán dícséretre méltó tanúságot tettek. Az elnöklő Kiss Emil dr a legmelegebb elismeréssel nyilatkozott a tanfolyam eredményéről vizsgai záróbeszédében.

**Altisztképző tanfolyam Makón.** Csanád-Arad-Toronál k. e. e. vármegyék Tűzoltó-Szövetsége november 15—21-ig tartó altisztképző tanfolyamot rendezett Makón. A tanfolyamon 50 hallgató vett részt, akik a csendőrlaktanya tornatermében nyertek elhelyezést. A 21-én megtartott vizsgán mind gyakorlati, mind elméleti szempontból dícséretet érdemlő eredményt mutattak a hallgatók, úgy, hogy egyet kitüntetéssel, 25-öt egyhangúlag, 21-et szótöbbséggel, 3-at egyszerűen képesített a vizsgabizottság. A vizsgán az előadókon kívül megjelentek: Hargitay Henrik alezredes, vdd. légv. pk. helyettes, Nikelszky Jenő dr polgármester, Fodor Sándor dr vármegyei, Szilágyi István dr városi főjegyző, Márton Ferenc m. kir. rendőrfelügyelő légo. pk., Lajtaváry László csendőrfőhadnagy. A tanfolyam tűzoltótiszt előadói: Lieszkovszky Vladimir vm. tűzr. felügyelő, tanf. pk., Dévényi Endre dr hiv. pk. és Sóss Antal dr ö. alpk. voltak.

**Riasztó és segélykérő berendezést** szerkesztett egy osztrák feltaláló. A berendezés tulajdonképpen egy kicsinyített telefonkészülék, mely az állami telefonhálózatba köthető be. A telefon egy négy számból álló tárcsával van felszerelve. Az első szám letárcsázása a rendőrséggel, a második a mentőkkel, a harmadik a tűzoltósággal és a negyedik pedig a légoltalmi segélyosztaggal létesít kap-

csolatot. Nagy előnye a készüléknek, hogy a felhíváshoz nem kell előzőleg pénzdarabot bedobni, mert a nyilvános automaták esetében sokszor késedelmes felhívást okoz az, hogy nincs kéznél megfelelő pénzdarab. Ez a körülmény éjjel sokszor meg is hiúsítja a segélykérést, mert az üzletek, ahol pénzváltást lehetne eszközölni, zárva vannak. A segélykérő készülék hivatalos körök előtt bemutatásra került és nagy elismerést nyert el. Azonban magas ára miatt felszerelésre sehol nem került. Ugyanis azok, akik áldozni tudnak telefon felszerelésére, azok inkább normális készüléket állítanak be, amelyet más beszélgetésekre is ki tudnak használni. Ezenfelül a tüzesetek, privát lakásokat alapul véve, annyira megoszanak, hogy senki nem gondol arra, hogy csupán előfordulható balesetek miatt — amit úgylis kerülni igyekeznek mindenki s melynek elkerülésére, úgy gondolja, mindent megtett — költéséges berendezést szereltesen fel. Az erősen tűzveszélyes üzemek pedig már üzleti célból is tartanak fent távbeszélő vonalat. Így az ügyes kis készülék egyelőre múzeumi tárgyat képez, talán addig, míg egyes közületek — a nyilvános tűzjelző állomások mintájára — segélykérő nyilvános állomásokat nem állítanak fel, illetve, amíg a meglevőket nem modernizálják.

**A Miskolci Önkéntes Tűzoltó és Mentő Egyesület** folyó hó 12-én tartotta a városháza nagytermében XXII. újrualakuló közgyűlését. A hatalmas termet teljesen megtöltötték az érdeklődők. Ott voltak a hatóságok és testvér egyesületek kiküldöttei, az egyesület alapító, pártoló és működő tagjai. Az ülést Halmay Béla dr polgármester, az Önkéntes Tűzoltó és Mentő Egyesület elnöke nyitotta meg. Halmay Béla dr üdvözlő szavai után a parancsnokság előterjesztette jelentését az elmúlt évről. A zárószavak betérjesztése és a felügyelőbizottság felmentése után a Magyar Országos Tűzoltó-Szövetség által alapított szolgálati érem kiosztása következett az arra érdemeseknek. A kitüntetések kiosztása után az önkéntes tűzoltók léptek elő és megújították fogadalmukat. A közgyűlés keretében ünnepelték meg a mentő intézmény 40 éves jubileumát. A jövő évi költségvetés megállapítása után a közgyűlés a Himnusz hangjaival ért véget.

**Központi filmraktárt építenek Prágában.** Érdekes újdonságot vezetnek be Prágában. A sok apró filmraktárt megszüntetik és helyükbe egy nagy központi filmraktárt építenek. A központi raktárt a modern tűzbiztonsági eszközökkel szerelik fel. A raktár tűzrendészeti ellenőrzése központilag fog történni.

**A napokban nyílik meg Berlinben a világ legnagyobb mozija.** A berlini vezetőkörök elhatározták, hogy a Deutschlands Halle-t mozivá alakítják át. A hatalmas gyűlésterem 20.000 ember befogadására alkalmas. Idáig a legnagyobb befogadó képességű mozi Amerikában volt s az csupán 8000 ember befogadására volt képes, s így ez a mozi két és félszer túlhaladja méreteiben az eddigi legnagyobb mozi arányait.

Felelős szerkesztő: Lukács Zoltán dr  
Felelős kiadó: Olty Antal

Tűzoltótisztek  
találkozóhelye

**Schall József**  
**tűzoltó- és létrakülönlegességek**

Budapest, V, Vilmos császár-út 64  
Telefon 120-674

**Szikszay Ferenc utóda**  
**vitéz Miklós József**  
**vendéglője**  
Telefon 188-078  
IV, Dámház-körút 16

## Az 1937. évfolyam tartalomjegyzéke

## a) Vezércikkek:

Boldog új esztendőt (Lukács Zoltán dr)	1
Szöllősy Alfréd dr. (Lukács Zoltán dr)	2
Fecskendő vagy szertár (Lukács Zoltán dr)	17
Széchenyi Ödön gróf életrajza (Marinovich Imre dr)	33
Tiltakozunk	45
Leeresztett sorompók (Lukács Zoltán dr)	77
Az első fecskék (Lukács Zoltán dr)	85
XXVI. Országos nagygyűlés (Lukács Zoltán dr)	117
Gyöngyös fekete napja (Lukács Zoltán dr)	125
Hősi halottunk (Breuer Tibor)	141
A fejlődés útján (Lukács Zoltán dr)	157
Új köntösben (Szilágyi Lajos dr)	173
Tűzoltóságunk korszerű feladatai (Némethy Károly dr)	181
Országos Szövetségünk Otthona új köntösben (Marinovich Imre dr)	205
A budapesti tűzoltók ünnepe (Lukács Zoltán dr)	217
Alapvető tűzrendészeti vizsgálatok (Lukács Zoltán dr)	229
Lovag Konthy Gyula dr (Papp Ferenc)	241
Elnökünk felsőházi tagsága (Lukács Zoltán dr)	253

## b) Jegyzőkönyvek a M. O. T. Sz. ülésekről.

Budapesten, 1936 december 12, elnökségi ülés	26
Budapesten, 1937 január 30, elnökségi ülés	63
Budapesten, 1937 április 17, elnökségi ülés	121
Budapesten, 1937 május 8, elnökségi ülés	134
Budapesten, 1937 május 8, országos választmányi közgyűlés	135
Budapesten, 1937 május 9, országos nagygyűlés	136
Budapesten, 1937 július 8, elnökségi ülés	189
Budapesten, 1937 október 13, elnökségi ülés	226

## c) Törvények — Rendeletek:

A m. kir. belügyminiszter 111.028/1937. V/a számú körrendelete a vármegyei és járási tűzrendészeti felügyelők költségátalányának megállapítása tárgyában	86
A m kir belügyminiszter 173.827/1937. B. M. számú rendelete az önkéntes tűzoltótestületek alapszabályainak módosítására megállapított határidő meghosszabbítása tárgyában	123
Országos Tűzrendészeti Felügyelő 323/1937. számú rendelete a tűzoltóságok felszerelése, szervezése és fegyelmezése tárgyában	168
Országos Tűzrendészeti Felügyelő 330/1937. számú rendelete a tűzoltóságok szakszerű, egyöntetű kiképzése tárgyában	168

## d) Tűzoltói és tűzrendészeti oktatói cikkek:

Újjáalakulás küszöbén (Papp Ferenc)	3
A Tserép-Zsindelyek hasznos voltokról... (Breznay Imre)	6
Tűzoltóságok szervezése a községekben (Lukács Zoltán dr)	18
London tűzoltósága (Rehák Tamás)	23
Közszeghi Mártony Károly gázálarca 1830-ból (Breznay Imre)	46
Meteorológiai szempontok a tűzoltói taktikában (Aujeszky László dr)	48
Az egyenruházati szabályzatról (Papp Ferenc)	57
A köteles tűzoltóságokról (Lukács Zoltán dr)	69
Gyakorlati fűtési problémák (Eiszelt Károly)	71
Jelentés a M. O. T. Sz. elnökségének 1936. évi működéséről (Papp Ferenc)	94
Tűzrendészet — légoltalom (Rehák Tamás)	129
A mi szertárunk (Kelecsényi Tibor)	133
A Budapesti Nemzetközi Vásár tűzrendészete (Sz. Németh Gyula)	145
A községi tűzoltóparancsnokok képviselőtestületi tagsága (Alapfy István)	150
Az új lengyel tűzrendészet (Dévényi Endre dr)	158
Vízszerezés Budapesten légitámadás esetében (Aujeszky László dr)	159

Adatok a székesfővárosi tűzoltóság 1936. évi működéséről (Sz. Németh Gyula)	163
A falu tűzoltóságának továbbfejlesztése (Benkő Dezső)	165
A villanópor tűzveszélye (Szolnoki Sándor)	235
A tűzoltóparancsnokok továbbképzése (Vizslovszky László)	249
Hivatásos tűzoltóságok szervezési és szolgálati szabályzatának megalkotása (Dévényi Endre dr)	255
Felszerelési verseny (Deák Bárdos Menyhért)	256
Hozzászólás (Horváth Iván)	257

## e) Tűzoltótechnikai cikkek és ismertetések:

Tömlőkötés, tömlőhordozó, tömlőhidak (Dévényi Endre dr)	21
Célszerű községi tűzoltószertárak építése (Baranyai Jenő)	35
A hazai kismotorfecskendők fejlődése (Spectator)	40
Hazai kismotorfecskendők továbbfejlesztése (Jarmatzky Jenő)	59
Balesetek a tűzoltói gázálarcokkal (Rehák Tamás)	195
Tűzrendészeti felügyelők műszaki vizsgálata (Sz. Németh Gyula)	209
A korszerű tűzoltószertár (vitész Sándor József)	246

## f) Tüzesetek és egyéb veszedelmek:

A Ringszínház égése (Dévényi Endre dr)	10
Érdekes tüzesetek (Kelecsényi Tibor)	73
Kertes családi házak villámokozta tüzesetei (Aujeszky László dr)	127
Tűz a budapesti Glóbus nyomda mélynyomó műhelyében (Benedek Mihály dr)	143
Fonógyári tűz Budapesten (Benedek Mihály dr)	207
A pétervársári nagy tűz (Ruzsin Ferenc)	212
A Rotunde égése (Wunderlich Antal)	231
Villámcsapástól eredő tűz a nagylaki kendergyár telepén (Deák Bárdos Menyhért)	244

## g) Egyéb közlemények:

Ütmutatás a tűzoltók baleset elleni biztosítására	7
M. O. T. Sz. által hirdetett pályakérdések eredményhirdetése	8
vitész Roncsik Jenő dr: „Gróf Széchenyi Ödön életrajza“ (Breznay Imre)	12
A tűzoltóháború (tárca) (Harsányi Zsolt)	19
A M. O. T. Sz. és törv.-hat. Tűzoltó-Szövetségek alapszabályainak tervezete	103
Az I. járási tűzrendészeti felügyelői tanfolyam megnyitása (Lukács Zoltán dr)	120
A M. O. T. Sz. által kitűzött pályakérdések hirdetménye	131
Felvételek az első járási tűzrendészeti felügyelői tanfolyam vizsgáiról (Papp Ferenc)	167
A tűz (vers) (Kállay Miklós)	174
Pest vármegye Tűzoltó-Szövetsége által hirdetett pályázati hirdetmény	208
Fűtünk magyar szénnel (Varga József dr)	222
Ég a város, ég a ház (Trocsányi Zoltán)	230
A zalavármegyei Tűzoltó-Szövetség közgyűlése (Papp Ferenc)	247
A vitaminok szerepe az emberi táplálkozásban (Kokas Eszter dr)	248
Hivatásos tűzoltóságok szervezési és szolgálati szabályzatának megalkotása (Dévényi Endre dr)	255
Felszerelési verseny (Deák Bárdos Menyhért)	256
Hozzászólás (Horváth Iván)	257

„A jó tűzoltóparancsnok“, „Tűzoltókat érdeklí“. „Miről írnak a szaklapok“, „50 évvel ezelőtt“, „Különféle“ rovatokat a szerkesztő, „Fogaskérdés“ rovatot Papp Ferenc, „Apróságok“ rovatot Dévényi Endre dr, „Közgazdaság“ rovatot Olty Antal írja.





A TŰZRENDESZETI KÖZLÖNY ÁLLANDÓ MELLÉKLETE

III. ÉVFOLYAM, 24. SZÁM  
BUDAPEST, IV. BÁSTYA-UTCA 13

1937 DECEMBER 15

ELŐFIZETÉSI ÁRA A TŰZRENDESZETI KÖZLÖNNYEL EGYÜTT  
ÉVI 12 PENGŐ

## *A budapesti légoltalmi gyakorlat*

Budapest utcáin először jelent meg a gázmaszk, ez a különös, vászonból és fémből készült álarc, amely félelmesen elváltoztatja az emberi arcot és amelynek láttán önkéntelenül meghökken a békés polgár, mintegy elébe vetítve egy jövő háború borzalmait.

A november 13-án tartott elsötétítési gyakorlat után december 9-én az Országos Légvédelmi Parancs-

nokság a polgári hatóságokkal és intézményekkel karöltve nappali légoltalmi gyakorlatot tartott, amely nemcsak Budapestre, hanem annak közvetlen környékére is kiterjedt.

December hó 9-én délután fél 2 órakor felbúgtak a vészszirénák, a járókelők beszaladtak a kapuk alá, a villamosok megálltak, az autóbuszokból kiugrottak



*A légoltalmi gyakorlat magas szemlélői a Deák-téren*



*A fel nem robbant bombát kiemelik a tűzoltók*

az utasok és pillanatok alatt elnéptelenedtek az utcák. A feltevés szerint ellenséges repülőgépek támadták meg Budapestét. Ismételt tompa dörrenés reszketeti meg a levegőt, megkezdődött a légi párbaj az ellenséges repülőgépek és a magyar fővárost védő légelhárító ütegek között.

A gyakorlat elsősorban a cselekvő szervek működésének erőpróbája volt. Bebizonyult, hogy ezek a cselekvő szervek megfelelő kiképzésük folytán valóban kiállották a teherpróbát. A „kisiklott“ villamos visszahelyezése, egy „lezuhant és felrobbant“ repülőgép oltása, a feltépett víz- és gázvezetékek helyreállítása, „gázzal fertőzött“ területek felderítése és gáz-



*Fertőtlenítik az elgázosított terepet.*

mentesítése, a „gyújtóbombák“ és „robbanások“ által okozott tüzek oltása és ezek közben megsérült egyének részére az első segélynyújtás mind óraműpontossággal történt.

A csak nagy vonásokban felsorolt helyreállítási munkálatokat az Elektromos Művek, Gázművek, tűzoltók, mentők, BSzKRt, cserkészek és a Vöröskereszt szervei látták el nagy szakértelemmel.

A légvédelmi gyakorlat súlypontja a Deák-téren volt, ahol József kir. herceg, úgy is mint a Légoltalmi Liga elnöke, vitéz Fábry Dániel dr légvédelmi parancsnok, Szilágyi Lajos dr országos tűzrendészeti felügyelő és a tűzoltóságok vezetői szemlélték a gyakorlatot, amint az képünkön is látható.

1 óra 45 perckor az újra megszólalt szirénák a légítámadás végét jelezték. Hosszú percekig tartott, amíg a kapuk aljai kiürültek és a nemzetiszalagos légoltalmi őr kitessekelte az idegeneket a kapualjakból.

Újpesten a városháza előtt, Rákospalotán a Bocskay-utcában, Kispesten a Kossuth-téren, Budafokon a városháztéren folyt le a légoltalmi gyakorlat, legnagyobb részben a tűzoltóság vezetése alatt és közreműködésével.

A légoltalmi gyakorlat kétségtelenül sikerültnek mondható, azonban a szirénajelzések elégtelen volta és azoknak nem központos kezelése már a gyakorlat alkalmából félreértésre adott okot, de ezenkívül is számos tanulságot lehet levonni a gyakorlatból, amelyre legközelebbi számunkban még részletesebben visszatérünk.

## Légoltalmi oktatófilm

Folyó hó 9-én mutatta be a budapesti központi tűzoltólaktanyában Lieszkovszky Vladimir Arad, Csanád, Torontál k. e. e. vármegye tűzrendészeti felügyelője — a meghívottaknak — a saját elgondolása alapján és vezetése mellett készített keskeny légoltalmi oktató filmet. A kitünően összeállított film a készítőjének nagy tárgyi tudásáról tett tanúságot. A megjelent szakemberek a legnagyobb elismeréssel nyilatkoztak a film pedagógiai értékéről. A vásznon megjelent az egész légvédelem a maga egészében ügyes összefoglalásban. Legelőször a legfontosabbat a figyelő-, jelentő- és riasztószolgálatot mutatta be. Megelevenedett az egész előttünk, láttuk, hogyan jelzi a feltűnő ellenséges repülőgépet a figyelőőrszem és továbbítja a figyelő rajnak, amely azonnal értesíti a helyi légvédelmi parancsnokságot. A helyi légvédelmi parancsnokság azonnal továbbítja — a szükséges tennivalók elrendelésével egyidőben — az ország szívében székelő Országos Légoltalmi Parancsnokságnak. A figyelő- és jelentőszolgálat lepergetése után a riasztást mutatta be. Láttuk a lüktető élet leállítását a sziréna vész hangjára. A rohanó járművek lassítanak és gyorsan az úttest szélére állanak, szabadon hagyják az úttestet a légoltalmi csapatok járművei számára, hogy ezzel is megkönnyítsék azok munkáját. Az úton lévő igavonó állatok kifogását és házakba vezetését. Bemutatta, hogyan kell az utcán lévő embereknek, iskolában a diákoknak viselkedniük a légi riadó jelre. Nyugodtan és gyorsan a legközelebbi légvédelmi óvóhelyre sietni, ott bevárni a légítámadás elmúlását. Óvóhely típusokat mutatta be ezek után a legprimitívebbtől a legmodernebbig, majd a légoltalmi segélyosztásokat, tűzoltókat és mentőket láttuk működés közben. A tűzoltók a gyújtóbombák által okozott tüzet oltották a házitűzoltó őrséggel karöltve, a gázvédelmi osztagok a gázzal megfertőzött terepeket fertőtlenítették. A légi veszély elmúlt jelre ismét megindult a pezsgő élet, az emberek visszatértek óvóhelyeikről lakásaikba, irodáikba, műhelyeikbe, üzleteikbe. Az utcán megindult a forgalom.

Légoltalmi alakulatok serényen dolgoztak a romok és a fel nem robbant bombák, a megsérült közművek helyreállításán, eltakarításán. Külön fejezetet szentelt a ma használatos gyújtó-, gáz- és robbanóbombáknak. Értesülésünk szerint Lieszkovszky Vladimír tűzoltóoktatófilmek előállítására is javaslattal fordult a Magyar Országos Tűzoltó-Szövetséghez. A MOTSz a javaslatot, valószínű, legközelebbi elnökségi ülésén fogja tárgyalni.

## Megalakult a Légoltalmi Líga

Nemrég határozta el a minisztertanács vitéz Fábry Dániel dr országos légvédelmi parancsnok indítványára a Légoltalmi Líga megszervezését. A magyar kormány és társadalom átérezve ennek a kérdésnek fontosságát, fokozott erővel igyekezett az indítványt megvalósítani.

December 5-én délelőtt 11 órakor tartotta a pesti Vigadó nagytermében alakuló nagygyűlést a Légoltalmi Líga. A hatalmas terem teljesen megtöltötték a meghívott előkelőségek. A Vigadó előtt Magyarországon még szokatlan kép tárult az érkezők elé. Teljes légoltalmi felszereléssel álltak őrséget a víz- és gázművek légoltalmi osztagai, a főlépcsőn pedig a budapesti hivatásos tűzoltóság állt sorfalat, teljes tűzoltói felszereléssel. A nagy terem előtt orvosok, cserkészek és vöröskeresztes ápolónők csoportja állott. A segélycsapatok sorfala közt vonult be pont 11 órakor Horthy Miklós kormányzó és a meghívott előkelőségek. Ott láttuk Augusztá kir. hercegasszonyt, Széll József belügyminisztert, Röder Vilmos honvédelmi minisztert, Bornemisza Géza iparügyi minisztert, Szilágyi Lajos dr országos tüzárendészeti felügyelőt és a politikai, társadalmi, tűzoltói és katonai élet kitűnőseit. Az elnöki asztalnál József kir. herceg, vitéz Fábry dr alezredes, Petróczy ny. ezredes és Teasdale II-od tűzoltófőparancsnok foglaltak helyet. Az ülést Fábry Dániel dr légoltalmi parancsnok nyitotta meg. Beszédében rámutatott a légoltalom megszervezésének szükségességére. Körülöttünk teljes a béke, elemi kötelességünk azonban arról gondoskodni, hogy hazánkat se érhessek meglepetésszerűen és felkészületlenül esetleges repülőátadások és ne járjanak ezek esetleg végzetes következményekkel. A cselekvés ideje már rég elérkezett, tervszerű, erős ütemben kell megszerveznünk a lakosság önvédelmét. Hazánkban a légvédelem katonai részét a m. kir. honvédség végzi tüzesszökeivel (a légvédelmi ágyúk, géppuskák, fényszórók és fülelőkészülékek alkalmazásával). Az eszközök korlátolt volta lehetetlenné teszi, hogy a katonai légvédelem az ország minden települését, üzemét, stb. megvédje. Miért is a légvédelmet szervesen ki kell építeni, olyan passzív berendezésekkel és ténykedésekkel, amelyek révén a repülőök támadása megnehezíthető, vagy támadó fegyvereik káros hatása erősen csökkenthető: ez a légoltalom.

A katonai légvédelem és a polgári légoltalom együtt csökkenhetik a légi haderők pusztító hatását. A hadsereg egyedül nem védheti meg az anyaországot repülőátadások pusztító hatása ellen. Légi biztonságunkat csakis a hadsereg és az összlakosság együttes, összhangba hozott, vállvetett munkája te-

remetheti meg. A légoltalmat országosan a m. kir. honvédelmi miniszter, a m. kir. Légoltalmi Parancsnokság útján irányítja. Városokban, községekben a légvédelmi riasztást, az elsötétítést, a rend fenntartását, a légitámadások által okozott károk elhárítását stb. a helyi hatóságok vezetik és végzik, ez a hatósági légoltalom. Ez a légoltalom csak a házak kapujáig terjed, a házakon belül a lakosság önvédelmét a most megalakuló Légvédelmi Líga van hivatva megszervezni. A Líga minden lakóházon belül épületlégoltalmi őrséget alakít, mert a lakóházak a légoltalom végső fontos egységei.

Ezek előrebocsátása után felkérte József kir. herceget, hogy az elnökséget vállalja. Az elnöki szék betöltése után Petróczy István ismertette a Légoltalmi Líga alapszabályát kivonatosan és felolvasta az egyes tisztségekre jelöltek névsorát, amit a közgyűlés egyhangúlag el is fogadott. A tisztségek betöltése után József kir. herceg, a Líga elnöke tartotta meg székfoglaló beszédét. A világháború hamvadó parázsából — mondotta többek között a kir. herceg — még itt is, ott is felcsapnak a lángok, amelyek a világot újból lángba akarják borítani. Bár hazánk békés szándékában senki sem kételkedhetik, mégis megeshetik, hogy minden békés szándékunk ellenére háborúba sodródhatunk és akkor komolyan számolnunk kell a légitámadás eshetőségével. Az utóbbi esztendő háborús eseményei azt mutatják, hogy a hátsó országrész fogalma megszűnt és a légitámadás veszélyének a békés polgári lakosság éppen úgy ki van szolgáltatva, mint a tűzvonalban harcoló katona. Elemi kötelességünk tehát az összes parancsoló intézkedéseket megtenni, gyermekeink és asszonyaink megvédése érdekében.

A jövő háborújában az egész ország hadszíntérré változik és hiába védi a hadsereg a határt, ha az anyaország közben összeroppan. A jövő háborújában csak úgy állhatjuk meg helyünket, ha a lakosságot előkészítjük az eshetőségekre és a védekezésre. A jövő háborúja nemcsak a hadseregek harca, hanem az egész nemzetek küzdelme lesz és a győzelem azé marad, amelyik nemzet a legjobban és legfegyvelmeztebben tudja minden fiát az önvédelem szolgálatába állítani. Felelősségem teljes tudatában kijelentem, hogy hazánk mindaddig veszélyben van, ameddig az önvédelmét alaposan meg nem szerveztük. Felhívom a magyar társadalmat, teljesítse kötelességét és karolja fel a lakosság önvédelmének sorsdöntő munkáját.

A kir. herceg mély hatást keltő beszéde után az ünnepélyes alakuló közgyűlés a magyar Hiszekegy hangjaival ért véget.

## Légítámadás ellen védekezz!

## A ködképző anyagok tűzrendészeti kérdései

Írta: *Aujeszky László dr. m. kir. osztálymeteorológus, egyetemi magántanár*

(Folytatás)

2. A nyugati nagyhatalmak legkedveltebb ködképző anyaga a foszfor volt. Szerették azért, mert kevés foszforból óriási mennyiségű mesterséges ködöt lehet létrehozni. Ezenkívül a foszfor olyan anyag, amellyel nagyon száraz levegőben is lehet ködöt képezni. Ködképzéshez a fehér foszfor való, tehát a foszfornak tűzvédelmi szempontból legveszedelmesebb alakja. A háborúban vörös foszforral is keverték, rendszerint egyharmadrész vörös foszfort adtak hozzá, de tűzveszedelmessége ezzel alig csökkent.

A foszforral való ködképzésben már nem is csak a ködképzés módja, hanem maga a ködképző anyag is a legnagyobb mértékben tűz- és robbanásveszélyes. Ismeretes, hogy a foszfor a leghatásosabb gyújtóbombák töltőanyagaként szerepel. Különben a foszforégés oltása már azért is nehézséget okoz, mert nagyobb mennyiségű foszfor tüzesete alkalmával sok mérgező hatású foszforgózz kerül a levegőbe.

Tűzvédelmi szempontból semmiképpen nem örvendetek, hogy a jövő háborújában nagyobb foszformennyiséget is fognak raktározni, szállítani, és nehéz körülmények közt használatba venni. Hazai szempontból ez a veszedelem legfeljebb annyiban csökken, hogy a foszfor ma drága és nehezen beszerezhető anyag. A foszfor gyártásának kiinduló anyagait, a foszfátokat, csakis Észak-Afrikában és az Amerikai Egyesült Államok egyes vidékein bányászzák, azért például a világháborúban a központi hatalmak a foszfor kiterjedtebb használatára nem is gondolhattak.

Tűzvédelmi szempontból rokonszenvesebbek a mesterséges ködképzés többi anyagai.

3. Tengeri hajókon szívesen használják a nehéz olajokat, mert ezek elpárologtatásával vagy elégetésével szintén lehet ködöt vagy füstöt termelni. Az elpárologtatás fehér ködöt, a tökéletlen égésben való elégetés sűrű fekete füstöt ad. Első pillanatra azt hinnők, hogy a köd palástoló értéke kisebb, mint a sűrű fekete füsté, de a hadi tapasztalatok azt mutatták, hogy a fehér köd mindig többet ér, mint a sötét füst.

Az olajköd létesítéséhez olyan magas forráspontú, nehezen párolgó és nehezen lobbanó olajokat használnak, amelyek tűzvédelmi szempontból egymagukban nem aggályosak. Ehhez járul még, hogy a mi viszonyaink közt aligha lesz olyan olajbőségben részünk, hogy az olajködösítés nálunk komolyabb arányokat ölthessen.

4. Az úgynevezett *Berger-féle keverékek* fémes cinkből és széntetrakloridból indulnak ki és cinktetra-klorid-ködöt képeznek. Már a háborúban sokat használták őket a nyugati hatalmak hadseregei. A Berger-keverék egymagában nem tűzveszedelmes, nevezetesen mindaddig nem az, amíg működésbe nem hozzuk. Veszedelmes azonban a működésbehozás módja is és a működés lefolyása is.

Mert először is a Berger-keverék akkor kezd ködöt fejleszteni, ha egy részét legalább 200 C hőfokra melegítjük, és ez az előmelegítés különböző veszedelmes anyagokkal történik. Az angolok az *ignit* nevű gyújtóanyagot használják erre a célra, ez káliumpermanganát és vaspor keverékéből áll. Más államok-

ban a Berger-keverék működésbe hozása céljából thermitet használnak. Mindezek a szélsőségesen veszedelmes anyagok jelen vannak ott, ahol Berger-keverékkel való ködösítést alkalmaznak, vagy annak eszközeit előkészítik. Tábori viszonyok közt könnyen történhetik olyan apró gondatlanság, amely ezeket műsoron kívül is tűzkeletkezésre bírja. Csak a leggon-dosabb és leglelkiismeretesebb intézkedések korlátoz-hatják ezt a veszedelmet, de egészen meg nem szün-tethetik, mert például alig lehet megakadályozni, hogy ellenséges találat, vagy annak egyes repeszdarabjai az ignit, thermit és más nagyveszélyességű anyagok közelébe ne férközzenek. Ez a veszedelem a vegyi eszközökkel vívott háborúnak és az ehhez való előké-születnek egyik jellegzetes kísérőjelensége lesz.

Hasonlóképp veszedelmes azonban a már műkö-désbe jutott Berger-keverék is, mert a ködfejlesztés folyamán a keverék hőmérséklete rövidesen 1200 C hőfokra szokik fel.

5. A *tetraklorid-ködök* (titánetetraklorid, szilícium-tetraklorid, óntetraklorid) csak akkor elég hatásosak, ha a felsorolt anyagokhoz ammóniát is hozzáadunk. Drága voltuk miatt bennünket alig érdekelnek.

Ez a rövid szemle kellően meggyőz minket arról, hogy a mesterséges ködképzés anyagai sem raktározási, sem szállítási, sem használati szempontból nem egészen veszélytelenek. Azok az anyagok, amelyek maguk nem tűzveszélyesek, nagyon aggályos segéd-anyagoknak, gyújtó és megindító szerekeknek a kísé-retében kerülnek használatra.

A raktározásnak és szállításnak a lehető legna-gyobb gondossággal, tűzvédelmi tekintetben a legtel-jesebb mértékben tájékozott és képzett közegek útján kell megtörténnie. A felhasználás folyamán keletkező tűz nem esik túlságosan latba tábori alkalmazás ese-tében, kint a hadszíntéren, ahol a tűzkeletkezésnek ezer és egy más kockázata is van. De annál aggodal-masabb a légoltalmi ködösítés a nagyvárosokban, aho-újabb tűzokozó forrás jelentkezése éppen egy légitá-madás zavarai idején, amikor a tűzoltóságok cselekvő-képességét kivonulási és vízszerezési nehézségek is megbéníthatják, és amikor gyújtóbombakozta töme-ges tüzesetek lehetősége is fennáll, minden lehetsége-intézkedés útján megakadályozandó volna.

A ködképző anyagok és eljárások tűzveszélyes sége rokon kérdés a gyújtóbombák töltőanyagánál tűzveszedelmességével, hiszen a gyújtóbombák gyár-tása, raktározása és szállítása is nagyfokban tűzvesze-delmes folyamat. Mégis a ködképző anyagok tűzren-tészeti helyzete lényegesen más, mint a gyújtóbombák hoz használt és részben még jóval veszedelmesebb anyagoké. Mert amíg a gyújtóbombák csakis a tá-madó haderő kezében lesznek és felhasználásuk előtt a polgári lakossággal érintkezésbe jönni nem fognak addig a ködképző anyagok légvédelmi jelentőség miatt arra kell számítanunk, hogy ezek a megtáma-dott ország egész területén, mindenféle nagy menny-ségben kerülnek szétosztásra és a különböző légoltalmi alakulatok keretén belül sokhelyen és állandóan fog-

ják őket alkalmazni. A ködösítések elrendelését ugyan az illetékes katonai hatóság fogja magának fenntartani, de a kivétel és a hozzávaló anyagok raktározása alighanem csakis polgári szervekre fog hárulni, hiszen a légoltalmi teendők óriási emberanyagot kívánnak, amelyet a hadsereg természetesen nem nélkülözhet. Sokkal nagyobb tehát a kockázata annak, hogy a viszonylag kevésbé veszélyes ködképző anyagokkal lesz baj. Ennek megelőzése pedig egyedül azáltal lehetséges, ha a ködképző anyagok raktározását, szállítását és őrzését végző összes közegek ezen anyagok közelebbi sajtáságairól, *mindenekfelett pedig a tűzvédelem általános elveiről* beható és alapos kiképzést nyernek.

Összefoglalva megállapíthatjuk, hogy a mesterséges köd a jövő háborújának egyik fontos és minduntalan alkalmazott eszköze lévén, annak nyersanyagait a tűzrendészet mérlegére kellett vetnünk. Bár a ködképző anyagoknak csak egy része tűzveszedelem, azért majdnem mindegyiknél szerepelnek olyan segédanyagok vagy más körülmények, amelyek tűzveszedelem kiinduló pontjává lehetnek. Minthogy a ködösítés fontos légoltalmi eszköz is, azért a ködképző anyagok felhalmozásánál és használatából a háttérország fontos pontjain, ipari és közlekedési központjaiban származik újabb tűzkeletkezési lehetőség, amelynek teljes kiküszöbölése ugyan nem lehetséges, de korlátok közé szorítása keresztülvihető és nagyon kívánatos. Ezen a téren az európai viszonylatban is mindig első helyen haladó *magyar megelőző tűzrendészetnek* új cselekvési területe nyílik, mint újabb megnyilvánulása a

tűzrendészeti feladatok azon roppant arányú kibővülésének, amelyet a korszerű hadieszközök és a légvédelem új szempontjai hoztak számunkra.

## A Légvédelmi Parancsnokság felhívása az építetőkhoz

Az Országos Légvédelmi Parancsnokság a napokban felhívással fordult az építetőkhoz. Ebben megemlíti hogy a főváros területén a Közmunkatanács részéről kiadott 7000. sz. hirdetmény a mérvadó, amely az építészügyi szabályzatot légoltalmi szempontból kiegészíti.

A szabályozás kiterjed az épületek építésmódjára, a lángmentessételekre, az óvóhelyekre, a légszűrőberendezésre. A vidéki városokat a belügyminiszter 273.066—1936. számú rendeletével az építési szabályzatok átdolgozására utasította, felhívta figyelmüket a fenti közmunkatanácsai szabályzatkiegészítésre.

Régi épületeket nem lehet szerkezetükben megváltoztatni, ezekre vonatkozólag tehát nincsen előírás. A miniszteri rendelet megadja az óvóhelyek legkisebb méreteit. Az alaprajzi megoldásoknál a részletes előírások sokszor nem vehetők teljes mértékben figyelembe, hanem a helyi adottságokat a tervező mérnöknek kell mérlegelnie és az előírásokkal összhangba hoznia. A gáz- és szilánkbiztos ajtók, a vészkijáratok készítését a Magyar Szabványügyi Intézet által 1937 október havában kiadott MOSz 800. jelű lapok részletesen magyarázzák. Legközelebb szabánysítják a levegőszűrő berendezéseket. A hatóság a megfelelőeknek minősített faimpregnáló anyagokról rövidesen bizonyítványt fog kiadni.

## Új szabadalom!

# Védekezzenek a légitámadás legveszedelmesebb fegyvere, a gyújtóbomba ellen!

**Újrendszerű  
tűzjelzőkészülék!**

**Elektromos  
áram nélkül  
működik!  
Megbízható!**

**Tartós!**

**Olcsó!**

**Békében is hasznos!**

A „Légoltalmi utasítás“ ezért megengedi, hogy a padlástereken az Országos Légvédelmi Parancsnokság által engedélyezett megbízható mechanikus tűzjelzőberendezést szereljenek fel. Ez esetben a házi tűzország nem köteles a padlásra állandó őrszolgálat teljesítésére, hanem csak akkor lép működésbe, ha a készülék tüzet jelez.

A Kiss—Pártos-féle „Padlásőr“ elnevezésű szabadalmazott mechanikus tűzjelzőberendezés, az illetékes hatóságok által támasztott követelményeknek minden tekintetben megfelel és családi vagy kisebb lakóházak stb. padlásterének biztosítását tökéletesen ellátja.

Elektromos energiaforrást nem kíván! Egy készülékkel 300 m<sup>2</sup> padlástér biztosítható, nagyobb területű padlásterék több különkapcsolt készülékkel biztosíthatók. Felszerelése, karbantartása egyszerű, működése feltétlenül megbízható. Ára meglepően olcsó!

**Felszerelése saját érdeke!**

**PÁRTOS és TÁRSA** feszmérő és hőmérő műszergyára

Kispest, Üllői-út 78. szám.

Telefon: 146-859.

# Légoltalmi híradó

**Légoltalmi gyakorlatok.** Szegeden november 27-én este tartották meg a második légvédelmi és elsötétítési gyakorlatot. A gyakorlat sikere jóval felülmúlja az elsőjét. A városháza tornyában, ahonnan az egész várost át lehetett tekinteni. A meghívottak előtt Buócz Béla dr főkapitányhelyettes tartott tájékoztató előadást. A csökkentett világítás 10 órától 11-ig tartott, majd utána fél órán át teljes elsötétítés volt. A gyakorlat alatt a közönség a legfegyelmesebb magatartását tanúsította.

**Sopronban** is november 27-én este tartották meg a légvédelmi gyakorlatot, mely teljes sikerrel járt. Az elsötétítés este fél 11 órakor kezdődött és éjfélkor végződött. A gyakorlaton megjelent Högyész Pál főispán, vitéz Temessy tábornok a székesfehérvári vegyesdandár parancsnoka, Sopronyi-Thurner Mihály polgármester, Gévai Wolf Lajos alispán és Borsányi százados budapesti légvédelmi ellenőr, akinek megállapítása szerint Sopron az első hely, ahol az elméleti és gyakorlati kívánalmakat teljes összehangban valósították meg.

**Győrben** november 29-én este tartották meg az első légoltalmi elsötétítési és riasztási gyakorlatot. A részleges elsötétítés 9 óra 15 perckor kezdődött, majd 10 óra 15 perckor megkondukt a városháza tornyának negyedszázad óta nem használt, az annak idején tűzvész jelzésre készült harangja, amely a teljes elsötétítés kezdetét jelezte. A harang kongásra és a szirénák bűgására teljes sötétség borult a városra. A teljes elsötétítés fél óráig tartott. A légoltalmi bizottság tagjai a városháza tornyából figyelték a gyakorlatot, ahol megjelent Polniczky Lipót főispán és Spáth Gyula polgármester is.

**Miskolc** és környéke is november 29-én tartotta meg légoltalmi riasztó és elsötétítési gyakorlatát. A gyakorlaton az országos légvédelmi parancsnokság részéről Szent-Gály Dezső alezredes, vitéz Kudriczky István őrnagy vettek részt. A gyakorlatot az Avasról végig nézte a város vezetősége Lukács Béla főispán és Halmay Béla polgármesterrel az élén. A gyakorlat végeztével a megjelent előkelőségek elismerésüket fejezték ki a város légoltalmi vezetőinek a nagyszerűen sikerült légoltalmi gyakorlatért.

**Az országos légvédelmi parancsnokság** a gyárvállalatokat I. és II. légoltalmi csoportba osztotta. Az első csoportba a kimondottan hadijellegű üzemek és az energia-centrumok tartoznak, a másodikba sorolták a nagyfotosságú termelő üzemeket. Azok a nagyvállalatok, amelyek légoltalmi csoportokba nem soroltattak, csak olyan védőintézkedésekre voltak kötelezve, mint a lakóházak. E rendelkezéssel kapcsolatban több észrevétel hangzott el. A legtöbb kifogás arra vonatkozott, hogy a Légoltalmi Utasítás idevágó rendelkezései ellenére a legkülönbözőbb közigazgatási hatóságok intéztek felhívást a gyárakhoz, a légoltalmi tervek elkészítésére, valamint berendezések létesítésére. Az egyes hatóságok utasítása több ízben ellentétes volt úgy, hogy a vállalatok teljesen tanácstalanul álltak ilyenkor. A új tervezet

szerint nem lesznek I. és II. osztályba sorolt vállalatok, hanem azok, amelyeknek légoltalmi megszervezését katonai vagy egyéb közérdekű szempontok teszik szükségessé, ezentúl egyszerűen a besorozott vállalatok sorába fognak tartozni. A besorozott vállalatok száma nem lesz túl nagy. Az iparügyi miniszter mindössze 300 vállalat besorozását vette tervbe. Hogy a légoltalom szempontjából milyen berendezéseket létesítsenek a gyárak, csupán az iparügyi minisztérium fog beleszólni.

**Földalatti benzín- és nyersolajtárolók** építését veték tervbe Angliában. A bimbabiztos tartályok építését az ország kevésbé veszélyeztetett területén kezdik meg.

**Húszmillió gázalarcot** tudnak kiosztani Anglia lakossága körében háború esetén. Az angol légvédelmi hivatal ezt a nagy mennyiséget még fokozni fogja.

## A Polgári Lég- és Gázoltalom 1937. évi tartalomjegyzéke

	Oidal
Megjelent a légoltalmi utasítás (Sz. Németh Gyula) I. 1.	1
Légvédelmi építkezésekről (Benedek Mihály dr) I. 1.	3
Mezőgazdasági légoltalom (Körmöczy Zoltán) I. 15.	1
A próbaháború (Lukács Zoltán dr) II. 1.	1
Decentralizáció (Sz. Németh Gyula) II. 1.	2
Valóság-e a légi veszély, szükség van-e a légoltalomra (Rehák Tamás) II. 15.	1
A légoltalmi utasítás végrehajtása (Sz. Németh Gyula) II. 15.	3
Anglia légoltalma (Lukács Zoltán dr) III. 1.	1
A légoltalmi szervek decentralizálása (Sz. Németh Gyula) III. 1.	2
A jövő háborúja (Lukács Zoltán dr) III. 15.	1
Az ejtőernyő, mint- a mentő és szállító eszköz (Lukács Zoltán dr) IV. 1.	1
Harcgázok és vegyi harcanyagok előállítása (Rehák Tamás) IV. 1.	2
Légoltalmi kiállítás Budapesten 1937-ben (ifj. Szabó Zoltán dr) IV. 15.	1
A harcgazmérgezésekről (Kiss Ferenc dr) IV. 15.	3
Az ásványolajok és azok termékeinek légvédelme (Lászkovszky Vladimír) V. 15.	1
Elmélet és gyakorlat (Rehák Tamás) VI. 1.	1
A légoltalmi Liga megalakulásának szükségessége (ifj. Szabó Zoltán dr) VI. 1—15.	3
Repülónap 1937 június 20-án (ifj. Szabó Zoltán dr) VII. 1—15.	1
Az egészségvédelmi repülónap (ifj. Szabó Zoltán dr) VII. 1—15.	3
Az egrí tűzoltók részleges légvédelmi gyakorlata (Ruzsin Ferenc) VIII. 1—15.	1
A fővárosi építésügyi szabályzat kiegészítése légoltalmi szempontból (Sz. Németh Gyula) VIII. 1—15.	2
A klórmész raktárklímája tűzrendészeti és légoltalmi szempontból (Aujeszky László dr) IX. 1.	1
Légoltalmi gyakorlat Linzben (Karnay Béla) IX. 1.	3
A légitámadás nemcsak a várost, a falut is veszélyezteti (Papp I. Ottó) IX. 15.	1
A békegáz (Sz. Németh Gyula) X. 1.	1
Fertőtlenítés (Kirchmann A. és Kehler D.) X. 15.	1
Az elsötétített Budapest (Lukács Zoltán dr) XI. 1.	1
Megalakul a Légoltalmi Liga (Lukács Zoltán dr) XI. 15.	1
A nők szerepe a légoltalomban (Petroczy István) XI. 15.	1
A ködképző anyagok tűzrendészeti kérdései (Aujeszky László dr) XII. 1.	2
A budapesti légoltalmi gyakorlat (Lukács Zoltán dr) XII. 15.	1
Légoltalmi oktatófilm (Balogh József) XII. 15.	2
Megalakult a Légoltalmi Liga (Balogh József) XII. 15.	3

Felelős szerkesztő: Lukács Zoltán dr

Felelős kiadó: Olty Antal

# Szállítunk

a hatósági előírásoknak megfelelő

# MÁVAG

Telefon: 133-394

## GYÁRTMÁNYÚ

hordozható benzinmotoros és kézi működtetésű **fecskendőket, vízfordó- és öntözőkocsikat, fűző- és locsoló autókat** a legjobb minőségben, megbízható és tartós kivitelben.

**Magyar Királyi Vas-, Acél- és Gépgyárak Kereskedelmi Képviselete Rt.**

Budapest, VIII, Múzeum-körút 18, II.

Ismertetés  
felvilágosítás  
és ajánlat  
díjtalan

## KÖHLER ISTVÁN

### FECSKENDŐ-, SZIVATTYÚ- ÉS TŰZOLTÓFELSZERELÉSEK GYÁRA

BUDAPEST, X., KORPONAI-UTCA 21. SZÁM

GYÁRT: modern motoros, turbinás és ángattyás tűzoltó-fecskendőket, fűzőszereket, felszereléseket és szivattyútelepeket a tűzoltás és öntözés céljaira

Alapítva 1896

Mindennemű tűzoltó-felszerelési cikkek raktárról kaphatók

## Mátrai Antal és Társa Rt.

Gyár: Budapest, XI, Fejérvári-út 98. Telefon 256-085

Városi iroda: VI, Teréz-körút 22. Telefon 121-533

Gyárt: kézi- és motor-fecskendőket, mindenféle létrákat, motollákat, vízfordó és öntöző lajtákat, szerkocsikat

## FELTEN ÉS GUILLEAUME RT., BUDAPEST, I.

a budapesti hivatásos tűzoltóság szállítója

GYÁRT: BELÜL GUMIZOTT TŰZOLTÓTÖMLŐT

kivánt méretekben és nyomásig.

LEVÉLCÍM: BUDAPEST 113. POSTAFIÓK. TELEFON: 258-880



Hazai  
gyártmány!

## MINIMAX

a legjobb magyar gyártmányú kézi tűzoltókészülék. Nem hasonlítható össze a különböző utánszatokkal. Felvilágosítással szolgál a **MAGYAR MINIMAX RT., BUDAPEST** GYÁR, IRODA: VI, RÓZSA-UTCA 85. TELEFONSZÁM: 123-731

## CORVIN ÁRUHÁZ RT.

BUDAPEST VIII, BLAHA LUJZA-TÉR 1-3

### Budakalászi Textilművek Klinger Henrik Rt.

Budapest, V., Wekerle Sándor-utca 11.

Tűzoltósági cikkek gyártmányai:

nyers és ruggyantázott kender-nyomótömlők a legmagasabb légkönyomásig, ugró- és takaróponyvák, mentőtömlők, összecsapható és merev tüzivedrek, impregnált csővezetőkabátok és nadrágok csíkos övszövetek, mosózubzony- és nadráganyagok. — Laktanyaberendezési tárgyak, u. m.: szalmazsákok, fejbánkosok, törülközők, lepedők, stb.

Mindenfajta  
Kérjen  
árjegyzéket

### tűzoltóegyenruhákat és tűzoltófelszerelési cikkeket

**Dorner Béla, Székesfehérvár - Telefon 232**

a legolcsóbb  
árban szállít  
Alapítási év  
1838

**Gazdák Biztosító  
Szövetkezete**  
Budapest, IX, Üllői-út 1  
Telefon 187-870

Tűz-, jég-, élet-, baleset-,  
szavatossági, betöréses-lopás  
elleni, autó- és állatbiztosítás.  
Képviselet minden városban  
és községben! Kartelen kívül!

Hordozható és állandó irodai munkák elvégzésére:



**Triumph** hordozható

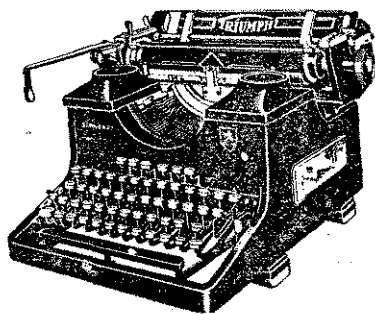

Számlázáshoz, kimutatás készítéséhez és  
egyéb munkákra a szélvészgyors cserélhető  
kocsijú, automata és tizedes tabulatoros

**Triumph** irodai minőségi írógépet  
díjtalanul mutatja be és régi gépet becserél  
**TRIUMPH** írógépek vezérképvisellete  
BUDAPEST, VI, PODMANICZKY-UTCA 1  
Telefon: 115-453



**Kőszegi Sisak- és  
Fémáru gyár**

EISNER KAMILL, KŐSZEG  
Magyarország egyedüli

**sisakgyára.**

Mindenfajta  
**tűzoltósíkat**  
jutányosan szállít  
Javításokat is elfogad

**Megjelent a Kallós-Kompassz  
második kötete.**

A Pesti Tőzsde kiadásában és Kallós János  
szerkesztésében megjelenő

**Gazdasági, Pénzügyi  
és Tőzsdei Kompassz**

második kötete is elkészült. Ez a második  
kötet az ország összes ipari részvénytársasá-  
gainak legújabb adatait foglalja magában és  
a közel 1000 oldalas második rész valóban  
a legfrissebb adatokat közli. A második kötet  
az első kötettel együtt nélkülözhetetlen min-  
denki számára, aki gazdasági, pénzügyi, tőzsdei  
ügyekkel foglalkozik. Új megrendelés és min-  
dennemű felvilágosítás ügyében a Pesti Tőzsde  
kiadóhivatalához (VI, Anker-köz 2) kell for-  
dulni. Mindkét kötet ára összesen 60 pengő.  
Az első kötet a bankok, szövetkezetek, biztosítók,  
minisztériumok stb. adatait foglalja magában.  
A második kötet közli az iparvállalatok leg-  
frissebb adatain kívül a Külkereskedelmi  
Hivatal teljes személyzeti és ügyrendi be-  
osztását is.

**A**

**Tűzrendészeti Közlöny**

1938-ban hatvanadik évfolyamába lép, amikor is

**jubileumi számot ad.**

**Hirdessen benne!**