

TÜZRENDÉSZETI KÖZLÖNY

AZ ORSZ. TÚZOLTÓ-SZÖVETSÉG HIVATALOS LAPJA.

MEGJELENIK MINDEN HÓNAP MÁSODIK SZOMBATJÁN.
(A háboru alatt negyedévenként.)



SZERKESZTI:

MARKUSOVSKY BÉLA

a székesfőváros hivatásos tűzoltóság főtisztje
a budapesti önkéntes tűzoltó-testület és a garamszentkereszti községi tűzoltóság
fiszteletbeli parancsnoka.

TIZENKETTEDIK ÉS TIZENHARMADIK ÉVFOLYAM.

1914/15.

LAPTULAJDONOS:

A MAGYAR ORSZÁGOS TÚZOLTÓ-SZÖVETSÉG,

mely tagtestületeinek a lapot ingyen küldeti.

A XII—XIII. évfolyamok tartalomjegyzéke.

I. Vezércikkek.

		Melyik hónapban
1. Erdély Ernő: Huszonöt évvel a kormányrendelet kibocsátása után	1914	Január
2. Markusovszky Béla: Áttekintés országrészek és vármegyék felett	"	Február
3. Buday László: Tartalom nélkül való címfeliratok	"	Március
4. Markusovszky Béla: A 47-ik §.	"	Április
5. Erdély Ernő: A tűzrendészet és a kormány	"	Május
6. Sz.: A tűzoltók háza	"	Június
7. Székely Ödön: Az országos tűzrendészet újjászervezése	"	Julius
8. Markusovszky Béla: Ferenc József azt üzente	"	Augusztus
9. Markusovszky Béla: Sorsdöntő esatak idején	"	Szeptember
10. Markusovszky Béla: Büszke gyásznak közepette	1915	Március
11. Markusovszky Béla: Solymosi Ödön báró	"	Május
12. Markusovszky Béla: Kulturális elmaradottság	"	Augusztus
13. Dr. Hoványi Géza: Hadi zászlószeg	"	December

II. Mivel foglalkozott az elnökség 1914. és 1915. évi üléseiben.

	Oldal		Oldal
Adorján Antal	(1914) 53	Malomtűzek	(1915) 26
Ajkay Zoltán	(1914) 53, 56	Magyar Tűzoltótisztek Országos Egyesülete	(1914) 105, (1915) 5
Alapszabály-módosítás	(1914) 4	Marinovich Imre dr.	(1914) 53
Alapszabályok véleményezése (1914) 6, 55, 106, (1915) 6, 27		Markusovszky Béla	(1914) 57, 103
Angol tűzrendészeti törvény	(1914) 6, 54	Mladin Adorján mentőkészüléke	(1914) 54
Államsegély	(1914) 5, (1915) 26	Műszaki véleményezések (1914) 6, 56, 106 (1915) 6	
Balogh Dezső dr.	(1915) 58	Naggyülés	(1914) 4, 55, 103, 105 (1915) 4, 56
Barabás István	(1914) 56, 57	Nemzeti Torna Egylet	(1915) 4
Baranya vm. tűzoltószövetség tanfolyama	(1915) 4	Nemzetközi tűzoltószövetség	(1914) 104
Bartha Gergely	(1914) 103	Orsovsky István riasztó készüléke	(1914) 105
Bács-Bodrog vármegyei tűzoltószövetség	(1915) 56	Országos Testnevelési Tanács	(1915) 26
Bács-Bodrog vármegyei tűzoltószövetség tanfolyama	(1914) 105, (1915) 55	Pénztárvizsgálat	(1914) 3, 4, 55
Belga tűzoltószövetség	(1914) 104	Pest vármegyei tűzoltószövetség	(1914) 54
Bence István	(1914) 3, (1915) 5, 25	Pest vármegyei tűzoltószövetség tanfolyama (1914)	105
Bihar vármegyei tűzrendészeti felügyelők (1914)	6	Pest vm. Tűzrendészeti Közlöny szerkesztője (1914)	5
Binder Henrik dr.	(1914) 57, 103	Publign Ernő	(1914) 53, (1915) 4
Brassó vármegyei tűzoltószövetség	(1915) 5	Regnum Marianum cserkészcsapata	(1915) 5
Breuer-alapítvány	(1914) 55	Rendőrtiszteket továbbképző tanfolyam	(1914) 5, 54
Breuer László	(1914) 5	Segédszerkesztői állás	(1914) 4, 54, 56
Breuer Szilárd	(1914) 55, 57, 57	Solymossy Ödön báró	(1914) 150
Budapesti állami tanítóképző-intézeti tűzoltótanfolyama	(1914) 105	Somogy vm. községeinek kötelező önbiztosítása (1914)	54
Budapesti felső ipariskolai tűzoltótanfolyam (1914)	105	Sopron vármegyei tűzoltószövetség	(1914) 105
Csákvári földmivessiskolai tűzoltótanfolyam	(1914) 54, (1915) 4	Sopron vármegyei tűzoltószövetség tanfolyama (1914)	105
Damó Oszkár	(1914) 53	Szabados Imre	(1914) 103, (1915) 4
Egri nyomda r-t.	(1914) 53	Szabadvai színház égése	(1915) 24
Egyenruhaszabály módosítása	(1914) 5, 56	Szabályrendeletek véleményezése (1914) 6, 55, 106, (1915) 6, 27	
Elnökség mandátuma	(1915) 55, 56	Szabó Gyula	(1915) 4, 24
Elnökségben megüresedett helyek betöltése (1914)	55	Szakosztályok nagygyűlési programja	(1914) 103, 104
Építési szabályrendeletek véleményezése (1914) 6, 106, (1915) 6, 37		Szeben vármegyei tűzoltószövetség	(1914) 5
Erdély Ernő	(1914) 55, (1915) 24	Szepesváraljai tanítóképző tűzoltótanfolyam (1914)	105
Éremszabályzat módosítása	(1914) 3	Szepes vármegyei tűzoltószövetség	(1914) 105
Érmek viselése	(1915) 56	Széchenyi Viktor gróf (1914) 55, (1915) 3, 4, 24, 26	
Esztergom vármegyei tűzoltószövetség	(1915) 4	Szilvay Kornél	(1914) 5
Fecskendők kipróbálása (1914) 6, 56, 106, (1915) 6, 58		Szolnoki önkéntes tűzoltótörség	(1915) 5, 5
Grafikon	(1914) 6, 55, (1915) 56, 24	Tanfolyamszabályzat	(1914) 103
Groidl Gyula	(1915) 24	Telepengedélyezések	(1914) 6, 55, 106, (1915) 6, 27
Gyakorlati szabályzat	(1914) 54, 57, 105	Temes vármegyei tűzoltószövetség (1914) 105, (1915) 56	
Gyakorlati szabályzat diapositivje (1914) 5, 54, 105, (1915) 5, 27, 58		Temes vármegyei tűzoltószövetség tanfolyama (1914)	55
Gyermekek dohányzási tilalmának rendelete (1914)	55	Tiszviselők díjazása bevonulásuk esetén	(1915) 27
Hajdú vármegyei tűzoltószövetség	(1914) 55	Tolóéra kipróbálás	(1914) 106
Janicsak Andor	(1914) 55, 57, 104	Tűzkárbiztosítási kérdőívek	(1914) 4
Jászberényi Miklós	(1914) 3, 53, 58	Tűzoltó Otthon (1914) 3, 53, 56, 56, 104, 104, (1915) 4, 5, 26	
Jász-Nagy-Kún Szolnok vm. tűzoltószövetség (1914)	105	Tűzoltók pótlásáról szóló intézkedések (1915) 3, 24, 26	
József királyi herceg alapítványa	(1915) 26	Tűzrendészeti tankönyv	(1914) 3, (1915) 5, 24, 55
Kállay Imre	(1914) 104	Tűzrendészet tanítása az iskolákban	(1914) 5, 104
Keresztes János	(1914) 53, (1915) 56, 58	Tűzrendészeti felügyelők	(1914) 4, 53, 103
Kerületi tűzoltó szaktanfolyamok (1914) 4, 53, 54, 56, 105 (1915) 4		Tűzrendészeti Közlöny (1914) 6, 56, 106, (1915) 3, 24	
Kismarjai önkéntes tűzoltótörség	(1914) 55	Tűzrendészeti tanács	(1914) 4, 56
Komárom vármegyei tűzoltószövetség	(1914) 4	Tűzrendészeti tanfolyam szabályzata	(1914) 3
Költségvetési előirányzat	(1915) 55, 56	Tűzrendészeti véleményezések (1914) 6, 55, 106, (1915) 6, 27	
Könyvtár	(1915) 3	Udvardy Aladár	(1914) 57, 103
Közigazgatási tanfolyamok	(1915) 4	Utaltványozás rendje	(1914) 104
Közigazgatási tanfolyamok előadói (1914) 105, (1915)	4	Varga Lőrinc	(1914) 56
Közigazgatási tanfolyamok tanterve	(1914) 5, 54	Vass János dr.	(1914) 57
Községek Országos Biztosító Szövetkezetének terveze	(1915) 54	Vasuti tűzoltóságok	(1914) 4, 54
		Véleményezések (1914) 55, 106, (1915) 5, 6, 24, 25, 25	
		Versenyszabályzat	(1914) 103, 105
		Veszprém vármegyei tűzoltószövetség tanfolyama (1914)	105

III. Közlemények.

	Oldal		Oldal
Balogh Dezső dr.:	{ Az égési sebekről 23, 45	Papp Ferenc:	{ A gyakorló szabályzat revíziójáról 23
Blasnek Hugó:	{ A sérültek szállítása 90, 114		{ Filmhűtő készülék 25
	{ Szabályrendelet-tervezet a mozgó- fényképes színházakról 62		{ Likacsos falu kémények 28
Dittrich József:	{ Az automobil 27		{ Az átalakított m. kir. Operaház 33
	{ Elektromos autók 43, 64		{ A kéményseprés községi kezelésben 29, 60, 93
	{ Benzinmotoros automobil 115, 129	R.:	{ Megépítjük a Tűzoltó Otthont 38, 41
	{ Pécs város tűzrendészete (1915) 11		{ Megjött a szép kikelet 65
	{ A benzinmotorok munkateljesítménye (1915) 29		{ Uj kéményelzáró készülék 93
Erdély Ernő:	{ Egy vidéki város szabályrendelete mozgóképfházakról 73		{ A nyiregyházai tűzjelző berendezés 111
	{ A győri tűzoltók évi jelentéséből 82		{ A székesfővárosi tűzoltóság tisztikara 118
	{ A tömlők javítása 90		{ A lübecki Dréger-féle készülék 130
	{ Szabados Imre 94		{ Galiczia és Lodomeria 134
Janicsek Andor:	{ Az altonai fűstsisak és a bécsi fűstálarc szerelése 8		{ Egy hadi kórház (1915) 17
	{ Utasítás a benzines autószerkek karbantartásáról 60	Petz Samu:	{ A „Tűzoltó Otthon“ építési tervei 39
Juris dr.:	{ A kéményseprés községi kezelésben 29	Rosenberg Jenő dr.:	{ Egy ünnepi beszédből 8
Kuhárszky László:	{ Az eperjesi nagy tűzvész 26, 43	Ronchetti Oszkár:	{ Kéményseprés községi kezelésben 10
Kis Jakab:	{ A jó gazda és az üvegeserép 91		{ Szabályrendelet-tervezet Somogyvármegye községi kötelező önbiztosításáról 47, 66, 75, 81, 95
Marinovich Imre dr.:	{ Néhány szó a tűzrendészeti felügyelet szervezetről 126	Széchényi Viktor gróf:	{ Az új gyakorló szabályzat 36
	{ Radnóthi Lukács Gyula (1915) 17		{ Levél a harcétről (1915) 2
	{ Hoffmann-féle benzintárolás tűzpróbája 26	Szilvay Kornél:	{ A székesfővárosi tűzoltóság új autószerkei (1915) 10
	{ Uj mentőkészülékek 61		{ Mi megy végbe a benzinmotorok működése közben (1915) 44
	{ Kétkerekű benzinmotoros feckendő 76	Schön Győző:	{ Budapest új gázművei (1915) 46
Markusovszky Béla:	{ Az Erzsébet gőzmalom égése 141	Strompf Pál:	{ A magyar ruggyantagár tűzoltósága (1915) 13, 33
	{ A pesti Viktória malom égése (1915) 30		{ A ceglédi gőzmalom égése (1915) 77
	{ Tűzoltó hajó a Dunán (1915) 62	Teasdale Ottó:	{ Levél Orosz-Lengyelországból (1915) 15
Óvári Ferenc dr.:	{ Előszó Markusovszky Béla „Megelőző tűzrendészetének ötödik kiadásához” 9	Vida Pál:	{ A serdületlenek dohányzása 24
Nagy Sándor:	{ Fiume kikötő állomás tűzrendészete 11	Vizy Károly:	{ Egy napiparancs 139
		Verseyhy Ferenc:	{ Egy torpedónaszád gépkezelőjének levéltörvédeke (1915) 16

IV. Rendeletek, döntvények.

	Oldal		Oldal
A belügy- miniszter:	{ A fiatalok dohányzásáról 25	A kereskedelmi miniszter:	{ 39.7708/914. számú rendelete az ipartelepek felebbezéséről tűzrendészeti ügyben (1915) 22
	{ Mozgófényképes tüzetknél nincsenek szerzett jogok 33		
	{ A hadbavonultak pótlásáról 138	A közigazgatási bírószág:	{ 11.596/913. számú ítélete a tűzrendészeti közegek vámmentessége tárgyában 89
	{ A hadbavonultak pótlásáról (1915) 54		
A honvédelmi miniszter:	{ A tűzoltói szolgálatra beosztott népfelkelők más szolgálatra el nem vezényelhetők (1915) 54		

V. A főváros és a vidék.

	Oldal		Oldal
Abony	78	Komárom vármegye	83
Alsó fehér vármegye	47	Kossuthfalva	98
Baja	16	Lőcse	47, 72
Báznafürdő	136	Magyarkanizsa	89
Belgrád (1915)	65	Marmarossziget	98, 135
Bihar vármegye	14, 31	Medgyes	131
Brassó vármegye	126	Mókrin	99
Budapest	15, 32, 49, 51, 60, 65, 70, 83, 118, 145, 148, 151. (1915) 19, 34, 35, 37	Nagykanizsa	89
Cibakháza	15	Nagykörös	78
Cegléd	77	Nagyvárad	47, 49, 151
Debrecen	33, 83, 135. (1915)	Nyiregyháza	42, 70, 71, 111. (1915) 47, 42
Dicsőszentmárton	136	Orosháza	117
Dobsina	48	Pécel	33, 48
Enying (1915)	49	Pécs	151. (1915) 11
Esztergom	120. (1915) 9	Pest vármegye	31, 67, 80, 89
Fejér vármegye	24, 124, 147, (1915) 60, 64	Pomáz	31
Fiume	11	Pozsony (1915)	52, 68
Garabos	98	Püspöknádasd	31
Győr	97	Sopron	96. (1915) 64
Gyöngyös	119, (1915) 14	Sopron vármegye	14, 97. (1915) 63
Győr	70, 82, 97, 117, 125	Somogy vármegye	15, 93
Háromszék	116	Szabadka (1915)	19, 51
Héves vármegye	31. (1915) 64	Szeben vármegye	67, 126
Igló (1915)	19	Szeged	35 (1915) 66
Irsa	78	Székyhid	149
Kajászószentpéter	120	Szenterzsébet	67
Karcag	119	Szepes vármegye	88, 124
Kapuvár	97	Szolnok	78
Kecskemét	35, 97, 126, 151. (1915) 66	Temesvár (1915)	51
Kiskunmajsa	80	Temes vármegye	14
Kismarton	150	Tiszanagyrev	119
		Törökszentmiklós	31, 98
		Ujvidék	150

Charlottenburg	93
Darmstadt	83
Egyesült államok elnöke, mint tüzoltó	15
Hamburg	84
Kiel (1915)	51, 67
Kjöbenhavn	113, 135, 152
Köln	119
London	49, 99
Németország (1915)	38
New-York	33

Német és osztrák szövetségek	16
Odessa	33
Oroszok	80
Páris	49
Románia	15
Svédek nagygyűlése	80
Schleswig-Holstein	67
Tirol	68
Wien	32, 83. (1915) 19

VII. Névmutató és különfélék.

Adorján Antal	15
Antal János (1915)	43
Apáthi Vilmos	42
Astralit (1915)	68
Ausch Rezső	150. (1915) 19
Automobil	45, 99
Balogh Dezső dr. 28, 30, 45, 49, 90, 114, 151, (1915) 17,	46
Barabás István	140
Bartha Gergely	42, 98, 140
Bartha János	98
Bencze István	66
Benzinkamra (1915)	68
Benzin nem robbanó	43
Befogadóképesség és a mozik	119
Benkő Mihály	116
Binder Henrik	46, 67
Blasnek Hugó	30, 33, 49, 62, 150. (1915) 19, 51,
Blázy Imre	81. (1915) 50
Breuer László	148
Breuer Szilárd	46, 49, 142, 145, 148. (1915) 32,
Carnegie	80
Cellit	99
Csinády Lajos	116
Cserkészek	151
Császár Dénes	116
Desits József	85. (1915) 65
Diapositiv lemezek (1915)	66
Dittrich József	27, 30, 64, 115, 119, 125, 129, 150,
(1915) 11, 19, 29,	37
Egerman Gyula	151
Ehrlich Mihály dr. (1915)	14
Erdődy Lajos gróf (1915)	35
Erdődy Tamás gróf	67, 150. (1915) 19,
Erlesbek György	65, 150
Egri nyomda	99
Falusi Károly	65
Ferenc Ferdinánd	119
Filmhűtő készülék	25
Flóris Áron dr.	143
Fojtó gázok ellen (1915)	44
Francois Lajos	67, 98, 125
Füstelvezető új	33
Gázvezetékek (1915)	68
Gyakorló szabályzat ábrái (1915)	66
Cyufamonopolium	33
Gráczér Lajos	31
Gőzfűtés és emulgit	120
Gulaschkanone (1915)	20
Harrer Ferenc dr.	52, 148
Helyettes szerkesztő	42
Heitz Mihály (1915)	65
Hollefreund Otto	80
Horváth István	151. (1915) 66
Pariskolai tanfolyam	49. (1915) 91
Jalsoviczky Sándor	148. (1915) 66
Janicsek Andor 9, 46, 49, 52, 67, 98, 118, 119, 125,	62
142, 144, 145, 148. (1915) 18, 32, 34, 35,	32
Jenisch Hugó	32
József főherceg	81, 135, 150. (1915) 18, 35,
Jászberényi Miklós	14, 71, 118
Kállay Imre	30, 49, 81, 143. (1915) 32,
Kálmán Géza	148
Karátsonyi János	16
Kéménytűz	42
Kéményt csináljanak minden háznak (1915)	67
Kerekes József	51
Keresztes János (1915)	59
Kinematographia	49
Klinger Richard	77
Kontny Gyula dr.	70, 71. (1915) 43,
Kónya Imre	97
Kórházlépcsők	83
Kovácsics Gyula	48
Kratzer Dániel	49, 150. (1915) 19,
Kubászkai László	42

Magyar általános gépgyár (1915)	35
Majerszky Béla	42, 70. (1915) 43
Marinovich Imre dr. 30, 65, 125, 126. (1915) 18, 65,	66
Markovszky Sándor	49
Markusovszky Béla 32, 46, 67, 118, 144, 145, 148. (1915)	31
Mátrai Antal	32
Mellékvilágítás (1915)	52
Mészáros János	33, 150. (1915) 19,
Mlinkó István	31
Nagy Sándor	11
Nagygyűlés	71, 110
Nafta (1915)	19
Németh István	98
Óltványi Ödön	42, 70. (1915) 42
Olvadási pontok	26, 27
Óvári Ferenc dr. 8, 9, 14, 15, 69, 86, 87, 98, 137,	150. (1915) 49,
65	117
Pamutgyarak	117
Papp Ferenc	23, 151
Petz Samu	39, 85
Plachner Sándor	15
Polit György	151
Publigh Ernő	33, 135
Ranezay József	42
Ronchetti Oszkár	10, 11, 29
Rostás Géza (1915)	11
Rozmán Károly	81
Schneider Frigyes	96
Schmeihegger Árpád (1915)	34
Schuster Károly	16
Schwarzer Ottó báró	81
Statisztika	34, 100, 152. (1915) 52
Stylmossy Ödön báró	150. (1915) 21
Stern Richard	67
Suffragettek	99
Szabados Imre	48, 66, 94, 95
Szabó Gyula	150. (1915) 63
Szalay István (1915)	51
Szathmáry Tihamér	61
Széchenyi Viktor gróf 69, 121, 122, 135, 135, 150.	(1915) 3, 22, 35, 55
Székely Ödön	47, 102
Szilvay Kornél	49, 65. (1915) 10, 32, 44
Szily József dr.	49, 65, 85. (1915) 18, 32, 34, 39,
Tanfolyam	49, 72. (1915) 9
Tankóczy Gyula (1915)	38, 67
Táuber Ferenc	80
Török István (1915)	19, 51
Teasdale Ottó 30, 49, 77, 98, 150. (1915) 16, 19, 37,	65
Testnevelési tanács	67
Tűz	84, 121, 136
Tűzbiztos ruha	80
Tűzjelzés	34
Tűzjelzők hőfokra beállítás	98
Tűzkárok és biztosítás 18, 50, 52, 68, 83, 96, 99, 117.	(1915) 51
Tűzörök	136
Tűzoltó alapok	36
Tűzoltók hadbavonulása	148
Tűzoltó Otthon építkezése	41
Tűzoltó közegek vámentessége	89
Tűzoltóságok létszáma (1915)	11, 28
Tűzoltótisztikar-egyesülete	30, 49, 125. (1915) 62
Tűzoltó tisztikar budapesti	118
Ujvárdy Aladár	31, 42, 46, 49, 67
Ujvárdy László	117
Üvegbeton	120
Varga Lőrinc	48
Városok lakosszáma	34
Vass János dr.	46, 85. (1915) 22
Végh István (1915)	64
Vermes Béla (1915)	19
Verseggy Ferenc (1915)	16
Vida Pál	24, 102. (1915) 64,

TÜZRENDESZETI KÖZLÖNY

AZ ORSZ. TÜZOLTÓ-SZÖVETSÉG HIVATALOS LAPJA.

Megjelenik minden hó második szombatján. Hírdetéseket felvenni egyedül a kiadóhivatal jogosított. A lapszétküldésére vonatkozó felszólalásokat az országos szövetség elnökségéhez kell intézni; a hová az előfizetések s hírdetések díja is küldendő.	Laptulajdonos: A MAGYAR ORSZÁGOS TÜZOLTÓ-SZÖVETSÉG. Kiadóhivatal: Az Országos Tűzoltó-Szövetség Irodája VII., Rákóczi-út 32. Telefon 90-33.	Előfizetési ára, egész évre, 5 korona. Tagtestületeinknek ingyenpéldány jár. Szakcikkek, melyeknek kézirata a szerkesztő címére irányítandó, ha közlésre alkalmasak díjaztatnak.
----------------------------------------------------------------------------------------------------------------------------------------------------------------------------------------------------------------------------------------------------------------------	--------------------------------------------------------------------------------------------------------------------------------------------------------------------------	----------------------------------------------------------------------------------------------------------------------------------------------------------------------------------------------

Felelős szerkesztő: MARKUSOVSKY BÉLA, VIII., Kun-utca 2.

Helyettes szerkesztő: ERDÉLY ERNŐ, Győr.

Huszonöt évvel a kormányrendelet kibocsátása után.

Az 1888. évi 53.888. számú tűzrendészeti kormányrendelet megjelenését követőleg jó sokáig, Magyarország csaknem vezetett a tűzrendészet terén; modern megelőző intézkedéseivel legalább, határozottan mintaképül szolgált. Ma hovatovább elmaradunk a versenyben.

Ennek okát a tűzrendészeti törvény hiányában, másrészt a hivatkozott kormányrendelet nem teljesítésében találjuk. Amíg a kormányrendelet megjelenését követő első évek lázas tevékenységre szoritották a községeket, beszerezték a szükséges felszereléseket s a megalakított tűzoltóságok az első időben a legtöbb helyen eredményesen működtek is: addig egy évtizedre rá a lelkesedésnek alig maradt nyoma, a megalakult tűzoltóságok háromnegyedrészre megszűntette működését, a szerek kellő gondozás hijján tönkrementek, az építkezés, takarmányraktározás, tűztávlatok betartása érdekében megindult mozgalmak elaludtak s ma az előrehaladás helyett a legtöbb helyen egyenes visszafejlődést tapasztalunk.

A tüzesetek krónikája évről-évre szomorubb adatokat nyújt. Hijján lévén a megelőző tűzrendészeti intézkedéseknek, sokszor erejének gyengesége folytán, a hatóság összetett kezekkel kénytelen nézni, mint emészti fel a pusztító vész a nemzeti vagyoni kincseinek tárházát s hogy teszi

semmivé évtizedek hangyaszorgalommal szerzett gyűjtése eredményét. Nagyobb városokban — de itt is csak néhány helyen — történnek ugyan lépések — bár nagyon is lassu ütemben — a fejlesztés érdekében, azonban a legtöbb helyen s főleg a községek háromnegyed részében a tűzrendészeti tevékenységnek s tűzoltói életnek nyoma sincs.

Évről-évre intőjelek figyelmeztetik a vezető köröket a sürgős orvoslásra, egy falu fiatalságának a megelőző tűzrendészeti intézkedések hiánya miatt való lánghalála (Ökörítő), vármegyék és városok inségbejutása a tűzvész folytán, kiáltó oszlopok, amelyek kell, hogy végre sürgős intézkedéseket vonjanak maguk után. A némely vármegyében tapasztalható sajnálatos közöny pedig a felsőbb beavatkozásnak idejét csak még inkább elérkeztette teszi.

Huszonötödik évfordulója mult most a tűzrendészeti kormányrendelet megjelenésének s sajnálattal vagyunk kénytelenek megállapítani, hogy még az abban foglalt intézkedések sincsenek végrehajtva. Ha gyökeres rendelkezéssel a kormány nem segít a bajon, feltartóztathatatlanul megy egész tűzrendészetünk a lejtőn lefelé.

A bajok főkutforrását az ellenőrzés hiányában látjuk. Amíg az iparnak, gazdaságnak, állami felügyelői, az egészségügynek, számvitelnek hatósági ellenőrzői, a városi és köz-

ségi élet minden megnyilatkozásának hivatott fejlesztői és egyben felügyelői vannak, addig a tűzrendészet és tűzoltás szinte egészében a társadalom kezébe van letéve; ellenőrzéséről pedig gondoskodás egyáltalában nem történik. Jóllehet a hivatkozott kormányrendelet 35. §-a megbizta a vármegyék területén az alispánokat, városokban a polgármestereket, az ellenőrzéssel, de e hatósági szervek még akkor is, ha az ügy fontosságától áthatva a legteljesebb erővel óhajtanák a reájuk bízottakat teljesíteni, nem állván szakerők rendelkezésükre, kénytelenek a nem szakemberek részéről tett írásos jelentések alapján ellátni, illetve el nem látni a tűzrendészetet.

Az országos tűzoltószövetség megtette eddig is, ami erőtől tellett. Szervezte az ország több vármegyében a tűzoltószövetséget, néhányban fel is állította a felügyelői intézményt, ez azonban csak arról győzte meg a vezetőséget, hogy a tűzrendészet hatósági ellenőrzésére nagyon is szükség van s e szükségletet társadalmi uton ellátni alig lehet. Járják néhány vármegyében a tűzrendészeti felügyelők a községeket, meg is teszik észrevételeiket, de ez az ország 63 vármegyéből alig 8—9-ben történik meg s itt is erősen érzik hijját annak, hogy egy egész embert lekötő foglalkozásra csak pihenőjének feláldozásával vagy egyéb kötelességének elhanyagolásával vagy végül jelentékeny egyéni anyagi áldozattal lehet rátermetteket kapni. Az utat megkereste az országos tűzoltószövetség amelyen haladni kell, de gyenge az ereje arra, hogy ezt egyedül bejárja, itt az állam hatékony segítségére van szükség.

A vármegyei tűzrendészeti felügyelet rendezése segíthet csak a mai állapotokon. Most készül a vármegyékről az új törvény. Ennek keretei nagyon is alkalmasak arra, hogy egy új szerv, a vármegyei tűzrendészeti

tatnák azt a hatást, amit az intézménytől várhatunk. Az a teher, amit felállításukkal az állam magára vállal, bőven megtérülne abban a kiszámíthatatlan nemzeti vagyonban, amit a pusztulástól megóvunk és megmentünk. Egyike volna ez intézmény azoknak az állami szerveknek, amelyek busásan térítenék vissza az ország pénztárába azt a tőkét, amit fentartásukra fordítani kell.

Huszonöt évig élte a tűzrendészet és tűzoltás csecsemő korát az országban, a kormányrendelet megjelenésétől számítva újabb huszonöt esztendő kellett, hogy gyermekéveit eltöltse s most a félszázad leteltével meg kell menteni az életnek s vármegyei tűzrendészeti felügyelet szervezésével férfivá tenni.

E sérelmes állapotokon csak úgy lehet segíteni, ha a vármegyékről alkotandó új törvényben a vármegyei tűzrendészeti felügyelői állást szervezik, annak ügykörét megállapítják, s az ország tűzrendészetének jól felfogott érdekében a vármegyei tűzrendészeti felügyelőket a törvény életbe léptetésével egyidejűleg kinevezik.

Azt tartanám helyesnek, ha minden vármegyében, melynek 100-nál több községe van, külön vármegyei tűzrendészeti felügyelő lenne, míg a 100 községen aluli vármegyék tűzrendészeti szempontból a szomszéd vármegyéhez csatoltatnának, esetleg két ily vármegye együttvéve alkotna egy tűzrendészeti körzetet. Célrányos volna a vármegyei tűzfelügyelőket a VIII. fizetési osztályba helyezni s ezek élére az ország területére 3—4 királyi tűzrendészeti felügyelőt kinevezni, akik a VII. fizetési osztályba volnának helyezendők. Az egyes járások tűzrendészeti felügyeletét pedig az eddigi usus szerint, a vármegye saját hatáskörében látná el.

Sok részletkérdés várna még itt megoldásra, az azonban könnyű munka lenne akkor, ha a törzs — a vármegyei tűzrendészeti felügyelet —

HIVATALOS RÉSZ.

2585.
sz.
1913.

Jegyzőkönyv.

Felvétel Budapest, 1913. évi december hó 6-án a Magyar Orsz. Tűzoltó-Szövetség elnökségi ülésén.

Elnök: Gróf Széchényi Viktor, majd dr. Óvári Ferenc.

Jegyzőkönyvvezető: Bencze István titkár.

Jelen voltak: Apáthy Vilmos, dr. Balogh Dezső, Barabás István, Breuer László, Desits József, Erdély Ernő, Keresztes János, dr. Konthy Gyula, Kuhárszky László, László István, Oltványi Ödön, Papp Ferenc, Szabó Gyula, dr. Szily József, dr. Vass János és Vida Pál.

Kimentésüket kéri: Kállay Imre, Lukáts Ödön és Ranezay József.

1. Elnök üdvözlí a megjelenteket, az ülést megnyitja.

Pénztárvizsgálat foganatosítására Oltványi Ödön, László István és Kuhárszky László kerettek fel, kik a vizsgálatot az ülés folyama alatt foganatosították. Megemlékezik az elhunyt Jászberényi Miklósról, a társadalmi szakosztály előadójáról, ki a szövetség elnökségének 5 éven át a legbuzgóbb, legmunkásabb tagjainak egyike volt. Munkásságával, modorával megnyerte bajtársainak szeretetét. Több vármegye köszönheti az elhunyt fáradhatatlan szorgalmának, hogy vármegyéje területén tűzoltó-ágok létesültek s ugyancsak az ő ügybuzgóságának köszönhető, hogy több vármegyeyi tűzoltószövetség szerveztetett és fel is állítatott. Sokoldalú munkája dacára, nemes szíve nem engedte pihenni, hanem minden idejét egy szent célra fordította, hogy a megsérült és részben rokkantá vált bajtársainak otthont teremtsen. Mikor az otthonra a társadalom fillérjeit kértük, ezen munka oroslánrészét ő végezte. S most, mikor gyümölcsöt élvezne nagy munkájának, elragadta körünkől a halál. Elnök kéri, hogy Bajtársunk emléke jegyzőkönyvünkben megörökíttessék és a jegyzőkönyv kivonat az özvegygel közöltessék.

Elnök indítványa elfogadtatott.

2. Dr. Óvári Ferenc alelnök bejelenti, hogy az elhunyt Bajtársunk budapesti be-szentelésén résztvett dr. Szily Józseffel és Bencze Istvánnal, továbbá a temetésén, Mezőtárkányon, az elnökség nevében elbucszattatta és koporsójára koszorut tett. Tekintve, hogy elhunyt Bajtársunk nagy, országos munkát fejtett ki a tűzrendészet terén, ajánlja, hogy emléket egy emlékművel örökítsük meg közadományokból, e célból a hivatalos lap utján gyűjtést eszközöljünk. Az elhunyt a Jegyzők Országos Egyesületének főjegyzője volt, kik Mezőtárkányban sirján fognak emléket állítani, mi tűzoltók állítsuk fel a Tűzoltó-Otthonban Jászberényi Miklós emlékművét.

Többek hozzászólása után elhatározatott, hogy a felépítendő „Tűzoltó Otthon“-ban közadakozásból Jászberényi Miklósnak emlékmű állítatik. Mezőtárkányban feiállítandó siremlék

Miklós özvegyének köszönőlevelét, melyben megköszöni az elnökség részvétét.

Tudomásul vétetett.

4. Dr. Óvári Ferenc alelnök jelentést tesz a „Tűzoltó-Otthon“ telkének átíratása és a tervek készítése tárgyában folytatott eljárásról. Ez ügyben az október havi elnökségi ülés megbízása folytán dr. Jalsovitzky Sandor miniszteri tanácsos, Kabdebó Gyula műszaki tanácsos, Kovách Béla székesfővárosi mérnök és Medgyasszay István műépítésszel s tekintve, hogy a tervek készítése nagy időt vesz igénybe, hogy a jó kihasználás legfőbb feltétel az építkezésnél: Petz Samu műegyetemi tanár, műépítésszel folytatott személyes tárgyalások után, őt ajánlja a tervezés, építésvezetés, ellenőrzés és vegleszámolás elvégzésével való megbízásra, ki is az összes munkálatok elvégzéséért 4% díjjal megelegednek.

A „Tűzoltó-Otthon“ felépítéséhez szükséges összes épületek tervezésével, az építés vezetésével, ellenőrzésével és elszámolásával az építési tőke 4% díjazással, melyből 1% az építési tervekkel megtérítendő, Petz Samu műegyetemi nyilvános rendes tanár bízott meg. A tűzoltói célokra beépítendő terület 1600 m²-ben állapított meg. Az egész telek beépítése tervbe vétetett. Kabdebó Gyula műszaki tanácsos és Kovách Béla székesfővárosi mérnöknek szives közreműködésükért hálás köszönet szavaztatott.

5. Erdély Ernő előadó jelenti, hogy a tűzrendészeti tanfolyam szabályzatát nem készíthette el, mivel utasítva volt, hogy arra nézve várja be a Belügyminiszternek az állandó tanfolyamokról szóló utasítását. Tekintve, hogy ez még ez ideig nem érkezett meg, kéri tárgyát a következő ülésre halasztani.

A tanfolyam-szabályzat tárgyalása a legközelebbi elnökségi ülésre halasztatott. Előadól Erdély Ernő előadó felkeretett.

6. Erdély Ernő előadó bejelenti, hogy a Tűzrendészet című szakkönyvből a Szervezés, Tűzjelzés, Megelőző tűzrendészet és a Taktika megjelent; nyomás alá készen van a „Mászó és bontószerkezet“, „Malmok tűzrendészete“, „Építkezés“; a Tűzrendészet jogrendszerének megírását pedig dr. Vass János elvállalta. Dr. Óvári alelnök jelenti, hogy Lukáts Gyula a „Szerek gondozásáról és működési zavarok“ kéziratával készen van s a kliséket is összeállította; kéri, vajjon „A füst és gázok káros hatását a szerkezetek“ című részt felvehetjük-e a műbe?

Erdély Ernő előadó jelentése tudomásul vétetett; Lukáts Gyula felhivatott kéziratának alelnök kezéhez való beküldésére.

7. Bencze titkár ezzel kapcsolatban jelenti, hogy a „Tűzrendészet“ eddig megjelent négy füzeté Breznay művével együtt a tagtestületeknek szétküldetett.

Tudomásul vétetett.

8. Szabó Gyula előadó bemutatja a pozsonyi testület azon kérvényét, melyben 35—40 évi szolgálati érem alapítását kéri.

A pozsonyi tűzoltótestület kérelme teljesíthetőnek nem találtatott.

9. Oltványi Ödön előadó ismerteti a Bács-

3. pontja 2. bekezdésében ezen határozat az ő iniciatívájaként szerepel, kéri, hogy az elnök és hitelesítők által a jegyzőkönyv ennek megfelelően kijavíttassék, mert ez a határozat így tévedésből került a jegyzőkönyvbe.

Bács Bodrogvármegyei Tűzoltó-Szövetség fellebbezésének hely adatván, Oltoványi Ödön előadó javaslatára, titkár utasíttatik, hogy a helyreigazítást eszközölje, erről a Bács Bodrogvármegyei Tűzoltó-Szövetséget értesítse és a helyreigazítást a hivatalos lapban is közölje.

10. Dr. Óvári Ferenc alelnök javasolja, hogy a jelenlegi postatakarékpénztári befizetés helyett a Magyar leszámítoló- és pénzváltó-bankban nyitassék folyószámla, mely bank végezne az összes könyvelést is.

A javaslat elfogadtatott, a Magyar leszámítoló- és pénzváltó-bank Dorottya-utcai főintézetében folyószámla nyitattik s a pénzkezelés intézetet által végeztetni rendeltetik.

11. Erdély Ernő előadó az alapszabályok módosítása iránt tesz javaslatot, mert nagy hibája, hogy nem tünteti ki, kik tagjai az elnökségi ülésnek, a szakosztályok működése szines precizirozva, javasolja tehát, hogy az elnökség már most foglalozzék az alapszabály módosításával, hogy azt a jövő nagygyűlésen elfogadtatni lehessen.

Vida Pál szakelőadó megbízott azzal, hogy az összes felszólamlásokat, melyek az alapszabályok egyes pontjai ellen felhangzottak, összegyűjtse és az elnökségnek javaslatot készítsen.

12. Dr. Konthy Gyula az 1914. évi nagygyűlés határidejét és munkarendjét kéri megállapítani.

Az 1914. évi nagygyűlés határidejéül augusztus hó 14—17 napja állapított meg; napi-rendje pedig következőkben állapított meg: 14-én este elnökségi ülés, 15-én 8—10 óra között a tagtestületek igazolása; az igazoló-bizottság tagjaiul Vida Pál, Szabó Gyula, Desits József, a szövetség pénztárosa és egyik titkára választattak meg; 10 órakor választmányi ülés; 12 órakor nagygyűlés megnyitó ülése; d. u. 4 órakor a szervező és megelőző tűzrendészeti szakosztály 5 órakor műszaki és gazdasági szakosztály, 6 órakor közigazgatási és irodalmi szakosztály, 7 órakor a társadalmi szakosztály ülése; 16-án d. e. 7 órától versenyek; d. u. 3 órakor tagtestületek kiküldötteinek igazolása; 4 órakor a nagygyűlés zárógyűlése; 6 órakor a választmány záró ülése.

13. Apáthy Vilmos előadó a vasuti tűzoltóságokról és tűzoltóeszközökről tett jelentést:

Tekintve, hogy előadó csak a Kassa-Oderdergi vasutak tűzoltóságairól és tűzoltóeszközöiről tett jelentést és szerezhett adatokat: az iroda utasított, hogy a többi vasut tűzoltóságairól s tűzoltószerkeiről is szerezzék be az adatokat s bocsássák azokat az előadó rendelkezésére, minek megtörténte után véleményes jelentés lesz elkészítendő.

14. Erdély Ernő előadó a tűzkárbiztosítási adatokra vonatkozó kérdőlap hiányosságait ismerteti:

Erdély Ernő előadó megbízatik megfelelő statisztikai lap összeállításával és bemutatásával.

15. László István szakképviselő jelenti, hogy az elnökség által az ülés elején kiküldött pénztárvizsgáló bizottság mindent a leg-

Az elnökség a pénztárvizsgáló bizottság jelentését tudomásul vette s Kuhárszky László titkárt megbizta az alapokra vonatkozó újabb rendszerű könyvek összeállításával és bemutatásával.

16. Vida Pál előadó a május hóban tartott választmányi ülés határozata folytán a hivatalos lap segédszerkesztői állása rendszeresítése tárgyában tesz javaslatot. Tekintettel az állás fontosságára, indítványozza, hogy az elnökség a segédszerkesztői állás betöltését határozza el és ezzel a tiszttel Erdély Ernő előadót 600 K tiszteletdíjjal bizza meg s tekintve, hogy Erdély Ernő már 1912 április hó óta segédszerkesztője a lapnak, részére ezen tiszteletdíjat 1913 január hó 1-től visszamenőleg utalványozza ki.

Az elnökség az indítványt elfogadván, az 1914. évi választmányi közgyűlés elé oly javaslatot terjeszt, hogy Erdély Ernőt segédszerkesztőül véglegesítse és részére 600 K évi tiszteletdíjat 1913 január hó 1-től állapítson meg.

17. Bencze titkár az eddig tartott kerületi tanfolyamokról összehasonlító jelentést terjeszt az elnökség elé, mely szerint a régi rendszerű tanfolyamok kiadása alig több a kerületi tanfolyamok kiadásánál, holott azok 3 hétig tartottak. Ajánlja tehát, hogy ezután ismét Budapesten régi rendszerű tanfolyamok tartásának, mivel így a tanfolyam előadóit is jobban lehet összeválogatni s a tanításhoz szükséges szerek is inkább állanak rendelkezésre.

Bencze István javaslatával szemben a kerületi tanfolyamok fenntartása határozottatott el.

18. Erdély Ernő szakosztályi előadó kérdést intéz az iránt az elnökséghez, vajjon hol tartassanak 1914. évben a kerületi tanfolyamok?

Utasított az elnökség, hogy lépjen érintkezésbe azon városokkal, ahol tanfolyam tartása kívánatos lenne és a végleges döntés azután a beérkezett jelentések és ajánkozások alapján fog eszközöltetni.

19. Erdély Ernő előadó javaslatot tesz a vármegyei és járási tűzrendészeti felügyelőknek a vármegyei tisztviselők sorába való felvétele iránt.

A belügyminiszterhez sürgős memorandum intézése határozottatott el, melyben kérelmezendő, hogy nagyobb vármegyei és járási tűzrendészeti felügyelők, kisebb vármegyei és járási tűzrendészeti felügyelők csak vármegyei tűzrendészeti felügyelők állíttassanak s illesztessenek be a közigazgatási új törvényjavaslatba és pedig a VIII. fizetési osztályba s ezen memorandum elnök ur vezetésével küldöttség útján nyujtassék be.

20. Barabás István szakképviselő javaslatot terjeszt be a tűzrendészeti tanács szervezéséről. Szerinte a tűzrendészeti tanácsnak nem olyanak kell lennie, mint a külföldinek, ahol semmi összeköttetésben sincsenek a társadalmi faktorral, az országos tűzoltószövetséggel. A mi szövetségünk annyira összeforrott a tűzoltóintézmény fejlődésével, mint a belügyminiszterium szakközege, olyan hatósági jellege van, hogy ezen hatósági jelleg kihat a vármegyei tűzoltószövetségekre is, az alszövetségekre. Szerinte tehát a felállítandó tűzrendészeti tanács a szövetség kebelében lenne alakítandó, ellenkező esetben a tűzoltóintézmény fejlődésében

csatlakozásukat bejelentették az Országos szövetséghez. A Szobvármegyei Tűzoltó-Szövetség csatlakozását 1914 január hó 1-től kéri számítani.

Tudomásul vétetett.

22. Dr. Óvári Ferenc alelnök jelenti, miszerint az irodában az expedició és leltári munka annyira szaporodott, hogy a titkárok azt nem győzték, ezért ideiglenes munkaerőt állított be Breuer László személyében, kinek alkalmazását és havi 50 K tiszteletdíj kiutalványozását javasolja.

Breuer Lászlónak ideiglenes kiegészítőül 1913. évi november hó 15. naptól való alkalmazása tudomásul vétetett és részére 50 K havi tiszteletdíj megállapított. Amint az expedálás és leltározás befejeztetett, ezen ideiglenes állás beszüntetendő.

23. Erdély Ernő előadó bemutatja a kultuszminiszter leiratát, melyben 1911. évre a tűzoltónapok alkalmával az iskolai gyűjtést nem engedélyezte ugyan, de helyett elrendelte, hogy az elemi, polgári, közép, gazdasági iskolákban és az ifjúsági egyesületekben olvasmányok és szemléltető képek útján foglalkozzanak a tűzrendészet és tűzoltói intézmény fejlesztésével. Ezzel kapcsolatban javasolja, hogy feliratban kérjék a kultuszminisztert, miszerint a tanítóképzők 3 osztályában s pedig a női képzőkben legalább heti 1 elméleti, a férfiképzőkben pedig 1 elméleti és 1 gyakorlati órában tanítsák a tűzrendészet és a tűzoltás.

Erdély Ernő előadó indítványa elfogadtván, a feliratnak a kultuszminiszterhez való elkészítésével megbízott s a felterjesztés elrendeltetett.

24. Benceze István titkár bemutatja Vass Lajos Rudolf cibakházi parancsnok kérvényét, melyben a készítenő gyakorlati szabályzatról diapozitívok készítését és azoknak a testületeknek kölcsönképen, esetleg örökáron való rendelkezésre bocsajjtását javasolja. Bejelenti továbbá, hogy Kállay Imre szakosztályi jegyző érintkezésbe lépett egy magyar filmgyárossal, aki hajlandó lenne a tűzoltói gyakorlatokról, tűzoltói intézményt fejlesztő képekről mozgófényképfelvételeket készíteni; kéri tehát az elnökséget, hogy ezen sorozat összeállításával bizassék meg.

Vass Lajos Rudolf kérelme kiadatott Papp Ferenc előadónak javaslattétel céljából; Kállay Imrének pedig a megbízatás megadatott s a legmesszebbmenő támogatás részére kilátásba helyeztetett.

25. Erdély Ernő előadó bemutatja a közigazgatási tanfolyam tantervét, minthogy azonban az érdekelt előadók nincsenek jelen, kéri ennek tárgyalását a jövő ülésre halasztani. Ezzel kapcsolatban a titkár bejelenti, hogy a belügyminiszter a szombathelyi tanfolyamra: Barabás István, a nagybecskerekire: Papp Ferenc, a kassaira: Rozsics Jenő és a marosvásárhelyre: Szentgyörgyi Dénes parancsnokokat nevezte ki előadóul.

Tudomásul vétetett s a közigazgatási tanfolyam tanterve a legközelebbi elnökségi ülés napirendjére kitűzetett.

26. Erdély Ernő előadó bemutatja Szilvay Kornélnak a fecskendőről készített rajzsorozatát, melyet az elnökségnek felajánlott sokszorosítandó oktatási lapok gyanánt.

séget, hogy az ülésekre egyik munkatársát kiküldeni fogja.

Köszönettel tudomásul vétetett.

28. Titkár bemutatja a Pestvármegyei Tűzrendészeti Közlöny szerkesztőjének levelét, melyben az kéri, hogy a szövetség pályaműveit, melyek a hivatalos lapban közöltettek, lapjában is közölhesse.

A Magyar Országos Tűzoltó-Szövetség pályanyertes műveinek közlése a saját hivatalos lapunkban történt közlése után engedélyeztetett.

29. Benceze titkár bemutatja a Mosonvármegyei Tűzoltó-Szövetség átiratát, mellyel az bejelenti, hogy a tűzrendészeti felügyelők egyenruházati szabályzatát megváltoztatta; kéri az elnökség jóváhagyását.

Az egyenruha szabályzatának változtatása az országos választmány hatáskörébe tartozván, de egyébként is zürzavart és kellemetlenségeket okozna, sőt az intézményt is neveltséges világitásba állítaná; az elnökség e kérést nem teljesíti és a vármegyei tűzoltószövetség elnökségét arra kéri fel, hogy a jóváhagyott régi szabályzat betartásához szigorúan ragaszkodjék.

30. A Turócszentmárton butorgyári tűzoltótörsület 1914. év január 1-től, a rétsági tűzoltótörsület pedig 1911-től kéri törlesztést.

Mindkét törsület törlése a választmány elé terjesztetik.

31. A rendőrtiszteket képző tanfolyam vezetősége a tanfolyamhallgatók részére 40 példány Markusovszky-féle Megelőző tűzrendészet című könyvet kér.

40 darab Megelőző tűzrendészet díjtalan átengedése jóváhagyólag tudomásul vétetett.

32. Kuharszky László titkár jelentését a vajdahunyadi m. kir. vasgyári tűzoltótörsület 1913. nov. 16-án tartott diszüléséről Benceze titkár beterjeszti.

Kuharszky László titkár nagy gonddal szerkesztett érdekes jelentése tudomásul vétetett s részére a vasuti költség utalványoztatott.

33. Benceze titkár bemutatja a Magyar Tűzoltótisztek Országos Egyesületének választmányi és közgyűlési meghívóját.

Az elnökség képviseltetésére dr. Óvári Ferenc alelnök kérésre fel.

34. Benceze titkár az önkéntes tűzoltótörsületek részére szóló alapszabálymintának 5000 példányban, továbbá az éremszabályzatnak 500 példányban való kinyomatását kérelmezi.

Az alapszabályminta 5000 példányban, az éremszabályzat 500 példányban való kinyomatása engedélyeztetik, ennek kefélynyomata azonban Szabó Gyula előadónak előzetesen megküldendő lesz.

35. Bemutatja titkár a Magyar Leszámitoló- és Pénzváltó-Bank átiratát, mellyel arról értesít, hogy a kamatlábat $5\frac{1}{2}\%$ -ról $5\frac{1}{4}\%$ -ra szállította le. Továbbá a Pesti Magyar Kereskedelmi Bank átiratát, mellyel arról értesít, hogy a kamatlábat $6\frac{1}{2}\%$ -ról 5% -ra szállította le.

A Magyar Leszámitoló- és Pénzváltó Bank értesítése tudomásul vétetett, a Pesti Magyar Kereskedelmi Bankhoz ellenben átirat küldése határozottat, melyben a kamatlábnak $5\frac{1}{4}\%$ -ban való megállapítása kérelmeztetik.

36. Benceze titkár bejelenti, hogy a belügyminiszter a 11.000 korona államsegélyt folyó évi december hó 2-án utalványozta

leit fedezni nem lehet, az 50 000 koronás tűzrendészeti tételből még ezen évben legalább 4000 korona államsegély utalványozása kérelmezendő.

37. Benceze titkár bejelenti, hogy a belügyminiszter Fabrics (Misdescription) angol tűzrendészeti törvény magyar fordítását a szövetség szakkönyvtára számára megküldte.

Jelentéstétel végett Apáthy Vilmos előadónak kiadatott.

38. Erdély Ernő előadó bejelenti, hogy tudomása szerint a biharmegyei tűzoltószövetség a tűzrendészeti felügyelők megválasztásánál mellőzte a szaktanfolyamot végzett tűzoltóparancsnokokat és helyettük vármegyei irnokokat neveztek ki.

A biharmegyei tűzoltó szövetséghez felvilágosítás iránti átírat küldése határozatott.

39. Szabó Gyula előadó bejelenti, hogy a reábizott grafikon elkészítésének munkájával lényegesen előre haladt ugyan, akadályozza munkájában azonban az, hogy több vármegyből még hiányzanak az adatok; kéri ennek tudomásul vételét.

Tudomásul vétetett.

40. Desits József szakképviselő javasolja, hogy a társadalmi szakosztály előadójának elhalálozásával megüresedett előadói tisztet betöltessék.

A legközelebbi elnökségi ülés előterjesztést teend a választmánynak az előadó tiszt ideiglenes betöltése iránt.

41. Benceze titkár bemutatja a Veszprém vármegyei tűzoltó-szövetség választmányi ülésére szóló meghívóját.

Tudomásul vétetett.

42. A királyi díszérmekre beérkezett kérvények tárgyalása.

A beérkezett kérvények külön jegyzőkönyv szerint letárgyaltatván, azok felterjesztetni rendeltettek.

43. Erdély Ernő előadó kéri az elnökséget, hogy a hivatalos lap ezentú a hónap második szombatját megelőző szerdán az irodába szállíttassék, hogy ez szombattig expedíciós nap legyen.

A nyomda utasíttatik, hogy a lapot a hó második szombatját megelőző szerdáig szállítsa és azt az iroda úgy expedíálja, hogy a tagtestületek a hó második szombatján már megkapják.

44. Benceze titkár bejelenti, hogy a múlt ülés óta az iroda által elintéztetett: 9 előterjesztés, 15 telepengedélyezés, 37 alapszabály, 6 szabályrendelet, 4 tűzrendészeti kérdés, 1 építési, 3 műszaki, 2 egyéb kérdés és kipróbáltatott 28 fecskendő.

Tudomásul vétetett.

45. Jegyzőkönyv hitelesítőül Szabó Gyula és Erdély Ernő kérettek fel.

Szabó Gyula és Erdély Ernő a hitelesítést elvállalták.

Több tárgy nem lévén, ezzel az ülést véget ért.

Kmf.

Gróf Széchényi Viktor s. k., Dr. Óvári Ferenc s. k.,
elnök. alelnök.

Benceze István s. k.,

1507.
1913. sz.

Jegyzőkönyv.

Felvétellett Budapesten, 1913. évi december hó 6-án a Magyar Országos Tűzoltó Szövetség segélyzőpénztáranak ülésén.

Elnök: Gróf Széchényi Viktor elnök.

Jegyzőkönyv vezető: Benceze István titkár.

Jelen voltak: Dr. Óvári Ferenc alelnök, Apáthy Vilmos, dr. Balogh Dezső, Barabás István, Desits József, Erdély Ernő, Kuhárszky László, László István, Oltványi Ödön, Papp Ferenc, Szabó Gyula, dr. Vass János és Vida Pál.

Kimentésüket kéri: Kállay Imre, Lukács Ödön és Ranézy József.

1. Elnök az ülést megnyitván, üdvözli a megjelenteket.

Benceze titkár jelenti, hogy Benceze Lajos (Nagyvárad) március hó 19-én gyakorlat alkalmával hüvelykujját megsértette, sérülése 12 nap alatt gyógyult.

Benceze Lajosnak 12 korona segély utalványoztatott.

2. Bukovi József (Körmöcbánya) június hó 2-án gyakorlaton kötéleereszkedésnél hat méter magasból leesett, balkarját két helyen eltörte, 89 nap alatt gyógyult.

Bukovi József részére 178 korona segély utalványoztatott.

3. Keresztényi Dezső (Zenta) július hó 15-én tűznél szerelés közben keze a fecskendő kereke közé szorult, 6 nap alatt gyógyuló zuzódást szenvedett.

Keresztényi Dezsőnek 12 korona segély utalványoztatott.

4. Külüs Sándor (Nagyszalonta) július 30-án gyakorlatközben fecskendőszerelésnél kezét megrándította, 7 nap alatt gyógyult.

Külüs Sándornak 7 korona segély utalványoztatott.

5. Jancsovics Antal (Nagyszombat) július hó 21-én tűznél balkeze gyűrűsujját rozsdás szögben megszurta.

Tekintettel, hogy a segélyzőpénztárnak nem tagja, segélyre igényt nem tarthat.

6. Czeizék József (Csáktorna) augusztus hó 12-én tűznél sugárral szemébe löveltek; 24 nap alatt gyógyuló köthártyagyulladás szenvedett.

Nevezettnek 50 korona segély utalványoztatott ki.

7. Breuer Mátyás (Versec) augusztus hó 6-án tűznél létráról leesett, kezén 32 nap alatt gyógyuló sérülést szenvedett.

Részére 64 korona segély kiutalványoztatott.

8. Baán Zoltán (Cibakháza) augusztus 7-én árvizszolgálatközben fecskendőszerelésnél kezét megsértette 17 nap alatt gyógyult.

Nevezettnek 50 korona segély utalványoztatott ki.

9. Szabó Gyula (Tótvázsony) augusztus hó 25-én tűznél lábán megsérült, 5 nap alatt gyógyult.

Részére 10 korona segély kiutalványoztatott.

10. Lipták András (Magyarpécska) aug. hó 20-án tűznél balkezén és mellén zuzódást kapott, 29 nap alatt gyógyult.

Nevezettnek 58 korona segély utalványoztatott ki.

11. Türkis János (Ungvár) augusztus hó

12. Csák János (Porrogszentpál) szeptember hó 3-án tűznél a lábára esett tető bokáján az eret elvágta, 16 nap alatt gyógyult.

Részére 32 korona segély utalványoztatott ki.

13. Petrás István (Budapest Ganz törzsgyár) augusztus 24 én gyakorlaton kötéleereszkedésnél kezét felhorzsolta, 12 nap alatt gyógyult.

Nevezettnek 20 korona segély utalványoztatott ki.

14. Szendi József (Szentendre) szeptember 8-án tüzeset alkalmával megbotlott, kezén 6 nap alatt gyógyuló horzsolást szenvedett.

Nevezettnek 10 korona segély utalványoztatott ki.

15. Német Sándor (Szeged, hiv.) szeptember hó 9-én tüzeset alkalmával szerről leesett 14 nap alatt gyógyuló agyrázkódást szenvedett.

Részére 14 korona segély kiutalványoztatott ki.

16. Szöri Pál (Szeged, hiv.) szeptember hó 26-án gyakorlatra menetközben fecskendőről leesett 30 nap alatt gyógyuló belső sérülést szenvedett.

Nevezettnek 30 korona segély utalványoztatott ki.

17. Varán János (Belényes) szeptember hó 21-én gyakorlaton kötéleereszkedésnél megsérült.

Nevezettet a segélyzöpnéztár kimutatásából május hó 9-én töröltették, így segélyre igényt nem tarthat.

18. Plesz János (Temesvár) október hó 5-én gyakorlaton szerről leesett, mellén 8 nap alatt gyógyuló zuzódást szenvedett.

Részére 16 korona segély utalványoztatott ki.

19. Kugel József (Temesvár) október hó 5-én gyakorlaton szerről leesett, balarefelén 13 nap alatt gyógyuló sérülést szenvedett.

Nevezettnek 26 korona segély kiutalványoztatott ki.

20. Schödt Mátyás (Temesvár) október hó 5-én gyakorlaton szerről leesett balkarján 11 nap alatt gyógyuló zuzódást szenvedett.

Nevezettnek 22 korona segély kiutalványoztatott ki.

21. Freischmidt Ferenc (Nagykanizsa hiv.) szeptember hó 19-én tűznél szemgyulladását szenvedett, 22 nap alatt gyógyult.

Részére 22 korona segély utalványoztatott ki.

22. Póhr József (Lippa) október hó 8-án tűznél elesett, hüvelykujját kifecamította; 15 nap alatt gyógyult.

Nevezettnek 30 korona segély utalványoztatott ki.

23. Kaszás János (Zenta) szeptember hó 10-én tűznél kémény dült reá, zuzódást szenvedett.

Tekintettel, hogy nevezettnek sérülése el-
késve jelentetett be, a kérés elutasított.

24. Böresöl Lajos (Zenta) szeptember hó 10-én tűznél lábára gerenda esett, zuzódást szenvedett.

Tekintettel, hogy nevezettnek sérülése el-
késve jelentetett be, a kérés elutasított.

25. Siska Gyula (Óriszentpéter) szeptember hó 28-án gyakorlaton kötéleereszkedésnél jobb kezén 14 nap alatt gyógyuló zuzódást

Nevezettnek 16 korona segély kiutalványoztatott.

27. Dombai Gyula (Veszprém fiz.) október hó 17-én gyakorlaton angol dugólétráról leesett, lábrándulást szenvedett; 22 nap alatt gyógyult

Részére 22 K segély utalványoztatott ki.

28. Piegler Ferenc (Bodajk) október hó 22-én tűznél megsérült.

Tekintettel, hogy munkaképtelenségét nem tudta kimutatni, kérése elutasított.

29. Bankó István (Bodajk) október hó 22. tűznél megsérült.

Tekintettel, hogy munkaképtelenségét nem tudta kimutatni, kérése elutasított.

30. Zsigmond Sándor (Bodajk) október hó 22-én tűznél megsérült.

Tekintettel, hogy munkaképtelenségét nem tudta kimutatni, kérése elutasított.

31. Rügyay István (Hatvan) október hó 29-én tűznél hüvelykujjára gerenda esett, 10 nap alatt gyógyuló zuzódást szenvedett.

Részére 20 K segély kiutalványoztatott ki.

32. Ördög András (Farnad) szeptember hó 1-én tűznél kezét rozsdás vasban megszurta.

Tekintettel, hogy nevezettnek sérülése el-
késve jelentetett be, a kérés elutasított.

33. Einfeld Márkus (Belényes) augusztus hó 12 én tűznél fecskendőről leugorva kezén 8 nap alatt gyógyuló zuzódást szenvedett. 16 K segély kiutalvatott. Bejelenti, hogy a fent jelzett tüzesetből kifolyólag sérülése kiujult.

Tekintettel, hogy a segély az orvosi záró-
jelentésre utalvatott ki, kérése elutasított.

34. Takács Mihály (Alsók) november hó 16 án tűznél mentés közben kezefején 14 nap alatt gyógyuló égési sebet szenvedett.

Nevezettnek 28 K segély kiutalványoztatott ki.

35. Kohn Vilmos (Berettyóújfalú) október hó 31-én tűznél megbotlott, hüvelykujján 14 nap alatt gyógyuló sérülést szenvedett.

Részére 28 K segély utalványoztatott ki.

36. Kovács Pál (Rakamaz) október hó 28-án tűznél megsérült.

Tekintettel, hogy nevezettnek sérülése el-
késve jelentetett be, a kérés elutasított.

37. Deák Lajos (Aranyosgyéres) november 2-án gyakorlaton kötéleereszkedésnél kezén sérülést szenvedett.

Mivel a sérülés történetkor a segélyzöpnéztárnak tagja nem volt, kérése elutasított.

38. Néhai Schwarz József karánsebesi tűzoltó özvegye, tekintve, hogy férje tűznél halt el, nagy nyomora enyhítésére segélyt kér.

Mivel erre a segélyzöpnéztárnak alapja nincsen, kérése elutasított.

39. Bajza István (Bakonycsernye) november hó 1-én tűznél karján égési sebeket szenvedett.

Tekintettel, hogy nevezettnek sérülése el-
késve jelentetett be, a kérés elutasított.

40. Farkas Lajos (Nemesleányfalú) július hó 20-án tűznél mutatóját fecskendőütközője szétronsolta.

Tekintettel, hogy nevezettnek sérülése el-
késve jelentetett be, a kérés elutasított.

41. Néhai Zoch Jakab tűzoltó (Budapest óbudai hajógyár) özvegye férje elhalálása folytán nyomorba jutott, segélyt kér.

Mivel erre a segélyzöpnéztárnak alapja nincsen, kérése elutasított.

A König-féle (altonai) füstsisak és a Müller-féle (bécsi) füstálarc szerelési szabályzata.

A König-féle füstsisak valamint a (Müller-féle bécsi) füstálarc szerelését a felügyeletet gyakorló őrmesteren kívül, egy a füstsisakot magára vevő csővezető és a négy feckendő szerelőszám végzi, akik iskolaszerelésnél, a szer mögött 3 lépés távolságban, a csővezetőtől balra, akként állanak fel, mint a feckendő szereléshez.

Az iskolaszerelés két ütemre végeztetik; az első ütemre történik a felszerelési részek kihordása, előkészítése, a második ütemre pedig azok felszerelése.

Szerelni! irány... egy! A csővezető az iránypontra megy. Az M.1. a füstsisakot tartalmazó ládát az irányponthoz kiviszi, s ott a földre teszi. Az M.2. és M.3. kiviszi a légszállító tömlő orsóját (ha t. i. a kocsin nem állna az iránypont közelében, amikor is a tömlőorsó a kocsin hagyható); Az M.2. leoldja a légtömlő sziját; Az M.4. pedig a fuvó-állványt a kijelölt helyre viszi.

Kettől! A csővezető felveszi a füstsisakot (álarcot) s a fejére beigazítja. A König-félénél a szemüveget kinyitja, a nyakredőny zsinégjét pedig összehuzza és az M.1. által átadott derékszijat bekapcsolja.

Az M.1. segítkezik a csővezetőnek az általa átadott sisak feltevésében, a Müller-féle füstálarcnál bekapcsolja a vállon átvett láncokat annak horgaiba úgy, hogy az álarc a mellen, vállon füstáthatlanul üljön) átfogja a tömlőt a derékhoz lekötő szijjal és átadja azt a csővezetőnek; végül segít a légtömlő kifektetésében és azt visszacsavarja a füstsisak tömlőjére, miután abból a fuvóval a port előbb kifuvatta. Azután csővezető mellett marad.

Az M.2. és M.3. kifekteti a légtömlőt, amelynek anyacsavaros végét az M.3. az orsón lévő tömlőtől elválasztja és a fuvóra rácsavarja.

Ha a tömlővezetékbe a szócső is közbeiktatandó, akkor ugyancsak az M.2. és M.3. teendője ezen részeknek előhozatala és közbeiktatása; az M.2. szereli az osztóvillát, melyre a szócsőves részt is rácsavarja, míg az M.3. a fuvó felé vezető tömlőrészt csavarja az osztóra és a fuvóra; az M.2. a szócsőnél, az M.3. az osztónál áll fel, esetleg a fuvónál segítkezik.

Az M.4. felállítja a fuvó asztalát, a ládából kivett fuvót ráhelyezi, beállítja annak feltámasztóját, majd a fuvót a légtömlő kifujatása okából mozgásba hozza.

Ezekután a csővezető becsukja a füstsisak szemnyílását, átveszi az M.1. által előhozott és kipróbált villamos lámpát és a légtömlőt egyik kézzel megfogván, bemegy a füsttel telt helyiségbe. Eközben az M.1. ügyel arra, hogy a légtömlő vízbe ne kerüljön, vagy fenn ne akadjon valamiben.

Visszaszerelni! egy! A csővezető kinyitja a szemüveget s megoldja a füstsisak nyakredőny-zsinégjét és leveszi a füstsisakot a fejről, (a Müller-féle álarcnál pedig, miután az M.1. a váll-láncokat kikapcsolta) majd leoldja a derékszijat.

Az M.1. segítkezik a csővezetőnek a füstsisak levételében, lecsavarja a légtömlőt a füstsisakról és utóbbi a derékszijjal együtt a ládába helyezi.

Az M.2, M.3. visszaszereli a légvezetékét, (ha a szócső is szerelve volt, akkor azt is) meg az osztót és a kis tömlőket is, mindezeket a ládába visszahelyezvén.

Az M.4. a fuvót működésben tartja mindaddig, míg a csővezető a füstsisakot fejről le nem vette és az M.3. a légtömlőt a fuvóról le nem csavarta; azután összerakja a fuvót és a

Egy ünnepi beszédből.

(Ecce propheta in patria sua.)

Rosenberg Jenő dr., Veszprém r. t. város tiszti fő-örvosa, Hazai Samu báró honvédelmi miniszternek a város diszpolgárává való választása alkalmával a képviselő-testületnek rendkívüli diszközgyűlésében beszédet mondott, melyben a mi Óvárinkról is megemlékezik a következőképen:

A város szekere kátyuba akadt, újra mindenütt visszafejlődés, pangás volt érezhető, a polgárság közönye miatt már-már az enyészet tengerébe süllyedt az is, ami létezik örvendett, amikor e város kegyes Géniusza elküldte hozzánk Óvári Ferenc dr. diszpolgárunkat és képviselőnket, meghagyva neki, hogy a város elborult egére hozza meg a korszakos haladás és fejlődés verőfényes derűjét, rázza fel a város lakosságát a veszélyes apathiából, öntsön bátorságot a csüggedőkbe, hitet a kétkedőkbe, lelkesedést a közönyösökbe, erőt a gyengékbe. Abban a boldog pillanatban, mikor a világra jött, ez volt a predestinációja.

Ő elfoglalta köztünk a vezéri helyet, de azt nem használta fel öncéljaira, nem keresett hirt, dicsőséget, kitüntetést, tetteit nem ültette a hiúság diadalszekerére, hanem leszállt a szegénység és tudatlanság sötét völgyébe, irgalmat gyakorolt, könnyeket szárított, mosolyt fakasztott, bánatot oszlatott; ki tudná felszámolni azt a temérdek áldozatot, melyet kulturális célokra, szegény gyermekek nevelésére, táplálására, óvodák, iskolák támogatására, az egyes egyének felszegélyezésére fordított? Az ifjuság részére állandó pályadíjakat adott, a testnevelést támogatta, anyagilag áldozott rá, de mindezek mellett szabad legyen megemlékezni azon fejedelmi adományról, arról a huszonöt ezer koronáról, melyet a mindkét nembeli veszprémi ifjuság nevelésének előmozdítására tett, házasságának huszonöt éves fordulójakor. Uraim, ezek effektív, valóságos, elvitázhatatlan, kiváló érdemek, amelyeket el kell ismerni mindenkinek egyaránt legyen az jóbarát vagy ellenség, valamint azt is, hogy e dicső munkában sohasem kérdezte, milyen a vallás, milyen a faj? szíve zárkáját szeliden megnyitotta bárkiné, ha zörgetett rajta egy halk sóhaj. A megindultság vezéreként azonnal szíván mely elven, mint az

Kettő! A csővezető helyére viszi a villamos lámpát és a szer mögött feláll.

Az **M.1.** visszaviszi a szerkocsira a ládát.

Az **M.2.** becsatolja a légtömlő sziját, majd az **M.3.** segélyével helyére teszi a légtömlő orsóját. Az **M.4.** helyére viszi és teszi a fuvóállványt.

Végre valamennyien a csővezető mellett állanak fel.

A füstsisak szerelése fecskendővel.

Ha a fuvó bármily oknál fogva nem használható, avagy elégtelen levegőt szállít a füstsisak táplálására, légszivattyuképen a mozdonyfecskendőt használjuk. A vízvezeték szerelésénél elfoglalt **Cs. V.1, V.2, V.3** után fennmaradt **M.1, M.2, M.3, M.4** tehát a fecskendőt a kijelölt ponton rendesen szerelik, annak egészen a földre fektetéséig. Azután a füstsisak szerelése következik olyképen, hogy az **M.1.** elő hozza a ládát, átadja a füstsisakot a csővezetőnek, rácsavarja a légtömlőt a füstsisakra, végül átadja a deréksziját. Az **M.2, M.3** fekteti a légtömlőt, esetleg közbe az osztót és szócsövet is tömlőivel; az **M.3.** előhozza azután az áttéti darabot, azt a fecskendőre, a légtömlőt pedig az áttéti darabra csavarja. Az **M.4.** ráerősíti a fecskendőre a nyomórudakat, beállítja a szivóoldali váltócsapot a szivónyílásra (nem a medencére!) és megtölti a medencét vízzel, miután előbb néhány lökettel a légtömlő kifuvatott.

A visszaszerelés fordított sorrendben eszközöztetik.

Ha az órség létszáma kisebb lenne, akkor a **Cs.** végzi az **M.1.** teendőjét és a sisak fölerősítésénél a **V.1.** esetleg **M.3.** segédkezik neki.

Budapest, 1913 december hó 6-án.

Janicsék Andor.
főparancsnok.

retet templomában dolgoznak nem mindennapi varázslattal és csodálatos sikerrel“.

Igen, Óvári Ferenc dr. varázslattal és sikerrel dolgozik, mikor e város érdekéről van szó, melyhez őt ifjúságának emlékei kötik, mikor e város jelenéről van szó, melynek polgárai őt rajongva szeretik, ha e város jövőjéről van szó, melyhez annyi szép reményt fűzünk, ugyanazzal a kitartással, szívóssággal, bátorsággal, lelkesedéssel, valóságosan Széchényi szellemében, szóval, tollal, a gyülekezésben rejlő erővel majd szeliden, majd szenvedéllyel, de mindenkor az igaz ügy diadalába vetett szent hittel igyekezett a városi érdekeket megóvni, fejleszteni, előbbre vinni.

Ez a közgyűlési terem volt igaz küzdelmeinek színtere, itt láttuk annyiszor, mikor egyénisége olyan volt, mint egy tűzes katlan, melyben új eszmék értek, forrtak szakadatlan, minden szava gyújtott, égetett, maga köré vonva a rokonlelkűket. Óvári Ferenc dr. erői e városnak jövőt teremtettek, géniuszával megmutatta, hogy e városnak elveszni nem lehet, hanem élnie, virágoznia kell.

S miként a folyam nemcsak azt a helyet termékenyíti, ahonnan ered, hanem mindenütt, hol habjai átfutnak, virágzással tölti el a tájt, úgy Óvári Ferenc dr. működése országos jellegű is, hiszen minden, amit a tűzoltóság fájta hajt, az ő magvető munkájának gyümölcse. Nagy érdemeket szerzett a gyermekvédelem körül, az országos gyermekszanatórium egyesület létre-

kiadásához.

Írta: dr. Óvári Ferenc, a Magyar Országos Tűzoltó-Szövetség alelnöke.

A Magyar Országos Tűzoltó-Szövetség kiadásában 1902. évben megjelent „Tűzrendészet“ című könyvnek, melyet Széll Kálmán akkori belügyminiszter, 17.078/1902. számú rendeletével, a községi közigazgatási tanfolyamok számára engedélyezett segédkönyv gyanánt, 5000 példánya már 1904-ben elfogyott s a Magyar Országos Tűzoltó-Szövetség még 1904. év végén tartott egyik elnökségi ülésében elhatározta annak újból való kiadását. Azóta kilenc hosszú év telt el s csak most érkezünk oda, hogy a nagy művet megjelen-tethetjük.

Azonban a kilenc évig elhuzódó késedelemért talán kárpótlásul szolgálhat annak ténye, hogy az időközi fejlődésnek és haladásnak igen becses eredményei sokkal gazdagabbá tették a most fűzetenkint megjelenő második kiadást.

Amit tehát veszítettünk a vámon, az nyereségként jelentkezik azon a réven, hogy ez a kiadás a legújabb fejleményeket is felöleli.

A „Megelőző Tűzrendészet“ című mű, mint Markovszky Bélának külön, önálló munkája, ezzel ötödik kiadását érte meg. Igaz szeretettel bocsátom hódító, tanító és buzdító útjára.

Budapesten, az 1913-ik esztendőben.

*

A könyv tartalma: Bevezetés. A tűzrendészet fogalm meghatározása és jelentősége.

I. fejezet. Alapfogalmak. A tűz. A tűz természete. A tüzek származása. Kémiai okból származott tüzek. A széna. A kőszén. A mű-

hozásával és az első gyermekszanatóriumnak Almádiban való megépítésével, jól tudva, hogy a gyermek a szülő legdrágább kincse és hogy már mítsem ér ott az élet, hol egy kis koporsó száttépett minden reményiséget.

Avagy szóljak-e a hatalmas Balatonkultuszról? Almádiról? a szédületes fellendülésről; villanyfényben uszik a balatoni környék, új gőzhajók, a balatonvidéki vasut, élénk vasuti forgalom, a Balatoni Szövetség, a gazdasági fellendülés, minden az ő nagy munkájának hirdetője. Erről fognak regélni a késő utódok, az akkori hegedősök, maga a Balaton habgyöngye is erről fog susogni.

Ezen dióhéjban felsorolt érdemeiért választotta meg őt is e város közönsége diszpolgárrá s feledhetlen lesz a pillanat, amikor az egész város közönségének jelenlétében boldogult Szeglethy György polgármester az Óvári Ferenc dr. által alkotott művészi csarnokban, szépséges színházunkban, átadta neki a diszpolgári oklevelet.

Még most is fülembé csengenek elhangzott szavai, midőn azt mondá: olyan férfiu Óvári Ferenc dr., ki a maga elküzdött feladatokat kivívja minden akadállyal szemben, győzni vagy elveszni a tusában, ez a jelszava. Olyan férfi ő, kit nem a külvilág irányít tetteiben, hanem saját belső szívvilága, akit nem kábit el a siker diadala és nem tesz büszkévé a diadal fénye...

ládába teszi, a fuvóállványt pedig összehajtja.

Kettő! A csővezető helyére viszi a villamos lámpát és a szer mögött feláll.

Az **M.1.** visszaviszi a szerkocsira a ládát.

Az **M.2.** becsatolja a légtömlő sziját, majd az **M.3.** segítségével helyére teszi a légtömlő orsóját. Az **M.4.** helyére viszi és teszi a fuvóállványt.

Végre valamennyien a csővezető mellett állanak fel.

A füstsisak szerelése fecskendővel.

Ha a fuvó bármily oknál fogva nem használható, avagy elégtelen levegőt szállít a füstsisak táplálására, légszivattyuképen a mozdonyfecskendőt használjuk. A vízvezeték szerelésénél elfoglalt **Cs. V.1, V.2, V.3** után fennmaradt **M.1, M.2, M.3, M.4** tehát a fecskendőt a kijelölt ponton rendszeresen szerelik, annak egészen a földre fektetéséig. Azután a füstsisak szerelése következik olyképen, hogy az **M.1.** elő hozza a ládát, átadja a füstsisakot a csővezetőnek, rácsavarja a légtömlőt a füstsisakra, végül átadja a deréksziját. Az **M.2, M.3** fekteti a légtömlőt, esetleg közbe az osztót és szócsovét is tömlőivel; az **M.3.** előhozza azután az áttéti darabot, azt a fecskendőre, a légtömlőt pedig az áttéti darabra csavarja. Az **M.4.** ráerősíti a fecskendőre a nyomórudakat, beállítja a szivóoldali váltócsapot a szivónyílásra (nem a medencére!) és megtölti a medencét vízzel, miután előbb néhány lökettel a légtömlő kifuvatott.

A visszaszerelés fordított sorrendben eszközöztetik.

Ha az őrség létszáma kisebb lenne, akkor a **Cs.** végzi az **M.1.** teendőjét és a sisak fölerősítésénél a **V.1.** esetleg **M.3.** segítkezik neki.

Budapest, 1913 december hó 6-án.

Janicsak Andor.
főparancsnok.

Előszó a Megelőző Tűzrendészet ötödik kiadásához.

Irta: dr. Óvári Ferenc, a Magyar Országos Tűzoltó-Szövetség alelnöke.

A Magyar Országos Tűzoltó-Szövetség kiadásában 1902. évben megjelent „Tűzrendészet” című könyvnek, melyet Széll Kálmán akkori belügyminiszter, 17.078/1902. számú rendeletével, a községi közigazgatási tanfolyamok számára engedélyezett segédkönyv gyanánt, 5000 példánya már 1904-ben elfogyott s a Magyar Országos Tűzoltó-Szövetség még 1904. év végén tartott egyik elnökségi ülésében elhatározta annak újból való kiadását. Azóta kilenc hosszú év telt el s csak most érkezünk oda, hogy a nagy művet megjeleníthetjük.

Azonban a kilenc évig elhuzódó késedelemért talán kárpótlásul szolgálhat annak ténye, hogy az időközi fejlődésnek és haladásnak igen becses eredményei sokkal gazdagabbá tették a most füzetenkint megjelenő második kiadást.

Amit tehát veszítettünk a vámon, az nyereségként jelentkezik azon a réven, hogy ez a kiadás a legújabb fejleményeket is felfeleli.

A „Megelőző Tűzrendészet” című mű, mint Markovszky Bélának külön, önálló munkája, ezzel ötödik kiadását érte meg. Igaz szeretettel bocsátom hódító, tanító és buzdító útjára.

Budapesten, az 1913-ik esztendőben.

*

A könyv tartalma: Bevezetés. A tűzrendészet fogalm meghatározása és jelentősége.

I. fejezet. Alapfogalmak. A tűz. A tűz természete. A tüzek származása. Kémiai okból származott tüzek. A széna. A kőszén. A mű-

retet templomában dolgoznak nem mindennapi varázslattal és csodálatos sikerrel.”

Igen, Óvári Ferenc dr. varázslattal és sikerrel dolgozik, mikor e város érdekéről van szó, melyhez őt ifjúságának emlékei kötik, mikor e város jelenéről van szó, melynek polgárai őt rajongva szeretik, ha e város jövőjéről van szó, melyhez annyi szép reményt fűzünk, ugyanazzal a kitartással, szívóssággal, bátorsággal, lelkesedéssel, valóságosan Széchenyi szellemében, szóval, tollal, a gyülekezésben rejlő erővel majd szelíden, majd szenvedéllyel, de mindenkor az igaz ügy diadalába vetett szent hittel igyekezett a városi érdekeket megóvni, fejleszteni, előbbre vinni.

Ez a közgyűlési terem volt igaz küzdelmeinek színtere, itt láttuk annyiszor, mikor egyénisége olyan volt, mint egy tüzes katlan, melyben új eszmék értek, forrtak szakadatlan, minden szava gyújtott, égetett, maga köré vonva a rokonlelkeket. Óvári Ferenc dr. erői e városnak jövőt teremtettek, géniuszával megmutatta, hogy e városnak elveszni nem lehet, hanem élnie, virágoznia kell.

S miként a folyam nemcsak azt a helyet terméke-

hozásával és az első gyermekszanatóriumnak Almádiban való megépíttetésével, jól tudva, hogy a gyermek a szülő legdrágább kincse és hogy már mitsem ér ott az élet, hol egy kis koporsó szétépett minden reménységet.

Avagy szóljak-e a hatalmas Balatonkultuszról? Almádiról? a szédületes fellendülésről; villanyfényben uszik a balatoni környék, új gőzhajók, a balatonvidéki vasut, élénk vasuti forgalom, a Balatoni Szövetség, a gazdasági fellendülés, minden az ő nagy munkájának hirdetője. Erről fognak regélni a késő utódok, az akkori hegedősök, maga a Balaton habgyöngye is erről fog susogni.

Ezen dióhéjban felsorolt érdemeiért választotta meg őt is e város közönsége diszpolgárrá s feledhetlen lesz a pillanat, amikor az egész város közönségének jelenlétében boldogult Szegelethy György polgármester az Óvári Ferenc dr. által alkotott művészi csarnokban, szépséges színházunkban, átadta neki a diszpolgári oklevelet.

Még most is fülembé csengenek elhangzott szavai,

trágya. Fizikai okokból származott tüzek. Határértékek. Hőfutas. Szijelektromosság.

II. fejezet. Általános tűzrendészet. Tűzveszélyes anyagok. A gyufa. Robbanó szerek. Gyulékony folyadékok. Davy-féle lámpa. Henze-féle szerkezet. Martini—Hünecke-féle berendezés. Világításra nem használt tűzveszélyes folyadékok. A terpetin. Az acetón. A benzol. Az alkohol. Az aether. A szénkéneg. Világításra használt tűzveszélyes anyagok. A petroleum. A petroleum származékai. Cox-féle világítás. Heuffel-féle világítás. Benoid-világítás. Aerogéngázvilágítás. A benzín. A levegőnél könnyebb világítóanyagok. A világítógáz. A methán. A földgáz. Az acetylén-világítás. A beagid világítás. Az etylén világítás. A villamos világítás. A villamos vezetékek. Villamos mellékvilágítás. Villámhárítók.

III. fejezet. A tűz feltartóztatása. Közbeiktatott akadályok. A tűztávtat. Szerűkőn. Fatelepeken. Falun. Gyárakban. A vasutak mentén. Az élőfák sora. Az impregnálás. Az azbeszt. A luxferprizma. Az okszerű építkezés. A vas. Tornyos fedélszékek. Magas épületek. A falak. Fedőanyagok. A padlás. A mennyezet. A lépcsők. A pincehelyiség. A kémények. Kéményseprés. Tűzelőhelyek. Felvonógépek.

IV. fejezet. Hatósági teendők. Tűzrendőri szemlék. Telepengedélyezés. Ad hoc eljárások. A befogadóképesség. Évi tűzrendőri szemlék. A hatóságnak tűz után való teendői. Tűzvizsgálat. Tűzvizsgálati jegyzőkönyv. Tűzkár-statisztika. Jegyzőkönyvminták. Végző.

A kéményseprés községi kezelésben.

A kéményseprésnek községi kezelésbe való vétele a törvényes okokon kívül (értem az ipartörvény rendelkezéseit) súlyos kifogás alá eshetik a kéményseprő-iparnak általános csekély jövedelmezősége miatt.

A kéményseprősegédek országos szociáldemokrata szakszervezetének a milliós jövedelmekkel bíró füstkirályok ellen a lapokban elhelyezett agitációs kitételei a valóságban másképp festenek. Ezek az ugynevezett füstkirályok egy-néhány jobb hely kivételével, valóságos páriái az emberi társadalomnak, sőt az ország alsóbb vármegyéiben a társadalom kivetettjei, akik alig képesek mindennapi kenyerüket megkeresni. Ennek bizonyosságául legyen felemlítve, hogy egyes helyeken csak oláheigányok űzik ezen mesterséget. Ezekre nézve a kéményseprésnek községi kezelésbe való vétele valóságos áldás volna. Igen ám, ha ez nagy anyagi áldozatokat nem igényelne. Ott, ahol a szerény vagyoni viszonyok következtében ismételt huzó-

szerint a város öt kéményseprő-kerületének jövedelme kerületenként 8000 korona. Viszont tudomásom szerint Bihar vármegye többi kerületeinek tiszta jövedelme átlag talán 600 korona. Ha a kéményseprés községi kezelésbe vennék, akkor ezt országosan kellene szervezni s amennyivel nagyobb a nagyváradi öt kerületnek jövedelme a megye többi kerületének jövedelménél, azt valahonnan pótolni kellene, ha a kerületek munkáját tisztességesen elláttatni akarnák. Mert amíg most a magánvállalkozó kéményseprő kint az egyedül álló tanyai házaknál 1 kémény miatt napi járásokra kénytelen 20 vagy 40 fillér jövedelemért elmenni: addig a községi alkalmazott fuvarköltésben és napidijakban legalább 10-szer annyit fog igényelni.

A szegény községeket nagyobb pótdókkal, melyek tudtommal már ugyis elég súlyosak, megterhelni nem lehet, ezen költségtöbblet tehát az állam által volna fedezendő. Már pedig ez csak újabb adónemek kivetésével érhető el. Ha pedig, legyen az akár Nagyvárad vagy bármely város érdemes polgársága, ha akár mennyire is sokálná füstkirályainak 8000 koronás tiszta jövedelmét, nem hiszem, hogy szívesen járulna hozzá adóinak tetemes emeléséhez csak azért, hogy a kéményseprés községi kezelésbe vegye.

Kérdés, hogy a város maga saját kezelése mellett olsoóbban tudná-e kéményseprő munkáit elvégeztetni? Az eddigi tapasztalatok azt bizonyítják, hogy a községi kezelésbe vett improduktív iparvállalatok a magánvállalkozásoknál nehezkesebb kezelésük miatt legalább 30—40%-al drágábbak. Hogy pedig mennyire nem kezelhető ezen mesterség községileg, ezt mutatja Lőcse város példája, ahol a kéményseprőjog a városé s ezt bérlő útján kénytelen gyakorolni, ami a városra nézve mindenesetre hasznothozó de tűzrendészeti szempontból semmi vel sem jobban kezelt a kéményseprőmester által üzött iparjognál. Tájékozás céljából megjegyzem, hogy Lőcse város kéményseprői joga realiparjog.

Nemzetgazdasági és tűzrendészeti szempontból teljesen mindegy, hogy a kéményseprői ipar községi, vagy magánkezelésben gyakoroltatik. Az ipar improduktivitása és a pénznek helyi forgalma nemzetgazdasági szempontból ugyanazt eredményezi, ha a forgalom nagyobb vagy kisebb. Tűzrendészeti szempontból pedig a községi vállalkozás bizonyos költséges berendezésekkel ép oly jól ellenőrizhető, akár csak a magánvállalkozás.

Tűzrendészeti szempontból kívánatos, hogy visszatérve a kéményseprőipar régi tradicionális alapelveire, az ezen mesterséget űzőktől a céhvilágban előírt szakképzettség most is köve-

A mostani segédgeneráció, sokkal nagyobb súlyt helyez a szociális és néptudományok elsajátítására, mint szaktudásának gyarapítására és azt tapasztalom, hogy a sok nagyhangú agitátor sokkal jobban ért a hangzatos frazeológiához, mint kenyeret adó mesteriségéhez.

A kéményseprő mesterségnek, mint megelőző tűzrendészeti ténykedésnek, tűzoltói szempontból fokozottabb mérvű hasznosítása érdekében ez uton kérem az Országos Tűzoltó Szövetséget és a Tűzoltótisztek Egyesületének vezetőségét, hogy közismert tekintélyükkel az illetékes hatóságoknál odahassanak, hogy a kéményseprő-üzletvezetők és mesterek kinevezésénél a tűzoltói szakvizsga is kötelezővé tétessék.

Ha az ország kéményseprőmestereinek és segédeinek szaktudása és ezen rendelkezés által általános műveltsége is arányban fog állani fontos tűzrendőri hivatásukkal, akkor azt hiszem felesleges is lesz a kéményseprőszetnek községi kezelésével kísérletezni.

Ezzel kapcsolatosan, miután ezen kérdés tulajdonképpen gazdasági kérdés és Nagyvárad érdemes tűzoltóparancsnoka a legjobb intenciókkal csak azért óhajtja községi kezelésbe venni a kéményseprést, mert ezáltal véli fedezni a város tűzrendészeti kiadásait, egy sokkal aktuálisabb kérdésre hívom fel az igen tisztelt bajtársak figyelmét.

Magyar élehetetlenségünkön néhány idegen biztosító-társaság is élésködik. Száz meg száz millióra becsülhető az a haszon, melyet mi idegen részvényeseknek fizetünk, különféle címen élet- és vagyonbiztosításokért. — Ez olyan pénz, amelyből mi soha egy fillért nem látunk többé, ha csak nem megint kölcsön alakjában, amelyért azután fizetjük a busás kamatokat.

Nemzetgazdasági szempontból ezen biztosító-társaságok működése egyenesen káros hatású. Nemesak hogy idegenbe viszik pénzünket, de azt a kevés tőkét is, amivel rendelkezünk, elvonják a forgalomból.

Tűzoltói szempontból nevetséges, hogy mi, akik önzetlenül szolgáljuk hazánk tűzrendészetét, egyenesen ezen társaságok zsebére dolgozunk és a magasabb osztalék kedvéért áldozzuk fel egészségünket, sokszor életünket! Az idegen biztosító-társaságok által bezsebelt pénzen milyen gyönyörűen lehetne rendezni Magyarország tűzrendészetét, de a feleslegből még a dreadnoughtokon kívül kulturális célokra is áldozhatnánk. Olaszországban már belátták ezen előkelő idegenek káros befolyását és ott ujabban tűzkár- és életbiztosítást államilag kezelik. *A biztosítást nálunk is vegye az állam a kezébe. Ebből csináljon monopoliumot, ne a*

zsebébe vándorló biztosító obulusok feleslegének morzsája a tűzrendészet fejlesztésére használtatik fel.

A tűzoltói szakkörök eminens érdeke oda-hatni, hogy a felettes hatóságoknál ez ügyben is lépések történjenek oly irányban, hogy a biztosítás monopolizáltassék és a haszon egy része a tűzrendészet fejlesztésére fordítottassék.

Ronchetti Oszkár
nyitrai parancsnok.

Fiume kikötőállomás tűzrendészete.

Irta: Nagy Sándor máv. főellenőr, tűzoltóparancsnok.

A máv. Fiume állomásán a százezrekre menő tűzkárok indították arra a máv. igazgatóságot, hogy állandó, hivatásos tűzörtséget állítson fel, melynek élére hivatásos parancsnokot nevezett ki.

Fiume—Brajdica kikötőállomás hossza Pioppitól a brajdicai alagutig $4\frac{1}{2}$ kilométer. Állomásunk területén és pedig: a mlákai ideiglenes tárházakban, az ó- és ujpuntófrankói tárházakban, az ujonnan felépült 31., 32. és 33. sz. tárházakban, a Baross-kikötő melletti létesítményekben, a deltai és brajdicai fatelepeken (épületekben) és áruokban több mint 30 millió korona olyan érték fekszik, ami tűz által elpusztulhat. A vasut sem az árukat, sem pedig a létesítményeket tűzkár ellen nem biztosítja.

A fiumei máv. tűzörtség hatásköre kiterjed mindazokra a területekre és az azokon levő létesítményekre, melyek a magyar királyi államvasutak fenhatósága alatt állanak.

Tűzörtségünk célja, mint általában minden telepi tűzörtségé: a tűzrendészeti szabályok pontos betartása feletti szigorú őrködés, a tűzoltószerek állandó jókarbantartása és oly megelőző tűzrendészet gyakorlása, hogy a tűzkitörés valószínűsége minél kisebb legyen. Ezzel együtt jár a folytonos készenlét, szigorú őrszolgálat tartásával, a kitört tűznek gyors észrevétele, azonnali jelzése és még csirájában való elfojtása, végül nagyobb tüzeseteknél a tűznek szakszerű és kellő erővel való megtámadása s ezáltal annak elnyomása vagy legalább is a tűz továbbterjedésének megakadályozása. Más szavakkal mondva, — miként ezt a zágrábi üzletvezetőség megkeresésére Markusovszky Béla, 1905-ben beterjesztett s elfogadott memorandumában, részletesen kifejtette — azért tartunk tűzörtséget, hogy ne legyen tűz, ha pedig mégis kitör valahol, hogy azt elhatalmasodásában feltartóztassa.

Miképpen érhetjük el e célunkat.

A tűzörtség vezetője összeállítja azokat a tűzrendészeti szabályokat, melyeket a tárházaknál, a rakodóhelyeknél és az állomásunkon

bályokat csak megcsinálni, gondoskodni kell, hogy azok valóban meg is tartassanak és ha e szabályok megszegésére kísérlet történne annak azonnal utját állja, ha pedig azokat már valaki megszegte, a megtorló eljárást megindítja. Nem elég egy juttával telt tárházban kiírni, hogy: „Itt tilos a dohányzás“ hanem állandóan őrködni kell, hogy ezen tilalom be is tartassék.

A tűzrendészeti szabályok betartásának ellenőrzése céljából küldjük ki szakaszos tűzreinket, akik a részükre kijelölt területen vagy állomási szakaszon éjjel-nappal állandóan őrszolgálatot tartanak, a tárházakat és munkahelyeket bejárják, ügyelnek arra, hogy a tűzoltószerek helyükön legyenek, hogy a hydrán-sok, fali tűzcsapok és vizes hordók árukkal el ne legyenek torlaszolva. Szükség esetén tüzet jeleznek, kisebb tüzeket azonnal eloltanak. E szakaszos tűzörök négy óránként felváltatnak, éjjeli időben ellenőrző órát huznak.

A tűznek azonnal való jelzésére telefonos tűzjelző állomásaink szolgálnak. Fiume állomáson 19, a brajdica és deltai fatelepeken 9, összesen 28 telefonos tűzjelző áll rendelkezésre. E tűzjelzőket a leginkább veszélyeztetett pontokon és oly helyeken helyeztük el, ahol éjjel-nappal állandó szolgálat van. Kezelésére a tűzörökön kívül az összes rendőri és pénzügyőri személyzetet is kiképeztük. A tűzjelzések Fiume állomáson a pontófrankóban levő főőrségre, Brajdica—Deltán pedig az ottani fatelepi tűzőrségre futnak be.

E tűzjelzőtelefonokon kívül rendelkezésünkre áll még egy külön áramkörű telefon, mely hat állomásból áll és pedig: a pontófrankói máv. főőrség, a városi tűzőrség, a máv. állomási főnökség, a m. kir. révhivatal és a városi rendőrség. E hat állomást bármelyikről egyszerre fel lehet riasztani, minden kapcsolás nélkül. Van ezeken kívül tűzőrségi laktanyáinkban állami központi telefonállomás is.

Az összes telefonokat mindennap kipróbáljuk. Nappal, munkaidő alatt oly sok ember van állomásunk és a kikötő területén szolgálatban, hogy a tűz gyors észrevétele és jelzése azonnal megtörténik.

Éjjeli időben és munkaszünet alatt mikor a tárházakat lezárják, fokozott éberséget kell kifejteni. Mivel a tűzörökön kívül az összes éjjeli-őrök, kapuőrök és rendőrök is kivannak képezve a tűzjelzési szolgálatra, állomásunk egész területén a forgalmi szolgálatot tevőkön kívül 30 ember van ébren és tart őrszolgálatot, akik minden pillanatban készek tüzet jelenteni. Tehát nagyon valószínű, hogy úgy, mint eddig, ezután is sikerülni fog a tüzet hamar észrevenni és azonnal jelezni.

Tűzőrségünk létszáma: 1 főhivatalnok, mint parancsnok, 1 művezető, mint parancsnok helyet-

között levő főőrségen, egy tűzőrségi felvigyázó, mint őrparancsnok, vezetése mellett 12 tűzörből álló főőrséget tartunk fenn éjjel-nappal 24 órás felváltással. Ezek közül 5 tűzör, mint telefon-, figyelő- és szakaszos tűzör négyórás felváltással őrszolgálatot végez, a fennmaradó hét tűzör pedig, mint készenlét a laktanyában tartózkodik teljes felszereléssel és bármely pillanatban kivonulásra készen.

A brajdica—deltai fatelepeken, mivel ezek a főőrségtől két kilométer távolságra vannak, egy felvigyázó, mint őrparancsnok és öt tűzörből álló őrséget tartunk fenn, mint készenlétet, 24 órás felváltással. A riasztástól számított félperc alatt a kivonuláshoz ezek is készen állanak, teljes felszereléssel.

Hogy a Mlákán lévő ideiglenes tárházak, melyek teljesen fából vannak, tűz esetén könnyebben elérhetők legyenek, a tárházak közvetlen közelében, a cs. és kir. haditengerészeti akadémia kikötője mellett, egy külön szertárat létesítettünk, melyben a szükséges szerek: kerekkes tömlőmotolák, létrák stb. együtt vannak, úgy, hogy a mlákai tárházak vagy azok közelében kitört tűz esetén a főőrség futólépésben csak egyéni felszereléssel, vonul fel, a szerek szállításától megkíméljük.

Összes szereinket kézi huzásra rendeztük be, sem lófogat, sem autó nem áll rendelkezésünkre. Nem is igen tudnánk még most a végleges tárházak kiépítése előtt ilyen szereket alkalmazni, mert a tűzoltószereknek a tűzhöz való szállítása nálunk sinektől sokszorosan átszelt területünkön rendkívül sok akadályba ütközik. Ezért azután egész berendezésünk különleges.

Állomásunk egész területe, a kikötő, a rivák és a mólok sűrűen be vannak hálózva vasuti sinekkel, az összes szabad rakodóhelyeken áruk vannak, a sineken vasuti kocsik állanak, úgy, hogy a fuvarszekerek részére biztosított utakat is mozgó kocsisorok és tolatómozdonyok többször eltorlaszolják. A rendező pályaudvarokban és a pontó frankóban éjjel-nappal négy mozdony, a brajdica—deltai fatelepeken pedig egy mozdony tolatásokat végez és ritka véletlen, ha a sineken keresztül utat találunk kézi tűzoltószereink átszállítására.

Rendes körülmények között tűzfecskendőt nem is használunk, mert magas nyomású, 6¹/₂ atm. vízvezetékünk lévén, oltósugarainkat közvetlenül a hydrán-sokról szerelhetjük. Egy hydrán-sra két-két sugarat szerelve, 20 mm. átmérőjű lövőkén keresztül, a sugártávolság 38 méter, a sugár magassága 26 m. Minden sugár percenként 480 liter vizet ad.

Riasztás esetén a tűz nagyságához képest egy vagy több kézi huzásra berendezett kerekkes tömlőmotollát, egyenként 200 méter tömlővel

könnyű, hogy vele nemcsak a síneken keresztül, de a pályaudvarunkon lévő áthidalás vagy felüljárón is fel tudunk a lépcsőkön haladni és így a vasuti kocsisorok felett áthatolni.

Hogy külső őrszolgálatban lévő szakaszos tűzőreink, még a készenlét kiérkezése előtt egyedül is tudjanak sikeres oltómunkát végezni, hogy kezdődő kisebb tüzeket, mielőtt még megnövekednék, azonnal el tudjanak oltani, minden tárház külső falán vasbádogból készült zárható szekrényben egy-egy állványcső, vízvezetéki kulcs, sugárcső és 20 méter kendertömlő van elhelyezve. E külső tűzoltószerek segítségével egy tűzoltó, legkésőbb egy perc alatt, erőteljes oltósugarat képes szerelni.

Hogy a tárházakban az ott beosztott személyzet a tűzoltók kiérkezéséig az oltó munkát megkezdhesse, hogy keletkező kisebb tüzeket azonnal a közelben lévő emberek elolthassanak; a végleges tárházainkban minden helyiségben két darab állandó belső tűzesapot alkalmazunk. E tűzesapok egy-egy ólomzárral ellátott szekrényben 15 méter hosszú kendertömlővel és sugárcsővel vannak felszerelve.

Az ideiglenes, teljesen fából épült, földszintes tárházakba a vízvezetékot nem vezették be, tehát belső tűzesapok sem alkalmazhatók. Hogy azonban kisebb tüzeknél az ott szolgálatot tévő személyzetnek valamelyes oltóeszköz rendelkezésére álljon, minden raktárnoki iroda közelében, lehetőleg a bejáratú ajtó mellett, egy két hektóliteres hordó van tűzoltó-folyadékkal és két vederral felszerelve. A vedrek, hogy azokat más, mint tűzoltási célokra senki ne használhassa, zsineggel le vannak kötve és ólomzárral vannak ellátva. A tűzoltó-folyadék áll: 180 liter víz, 5 kg. denaturált só, 3 kg. nátrium bicarbonát és 5 kg. vízüvegből. E tűzoltó-folyadékot a most nagyban gyártott kézi tűzoltószerek, mint minimax, optimus stb. helyett alkalmazzuk, mert biztosabbak és olcsóbbak.

Nehéz feladatok előtt áll minden tűzőrség akkor, midőn zárt helyiségben pusztító tüzeket kell felkeresni és eloltani. Belső raktártűz esetén nem szabad az összes ajtókat és ablakokat felnyitni, mert a tűz levegőhöz jutva, oly hirtelen terjed, hogy kevés idő múlva már tehetetlenül állnak a tűzoltók vele szemben. Ha pedig a füsttel és egyéb, az égésből keletkezett szén-gázokkal telt helyiségbe hatolnak be a tűzoltók, a megfulladás veszélyének teszik ki magukat. Ezelőtt úgy jártak el, hogy a füsttel telt helyiségbe kívülről egy-egy betört ablakablakán keresztül több erős vízugarat bocsájtottak be és az egész helyiséget elárasztották vízzel. Ha elegendő víz áll rendelkezésünkre, így is el lehet oltani a zárt tüzet, de sokszor megtörtént, hogy ily módon sokkal nagyobb volt

bánunk, mert rendelkezésünkre áll egy König-féle füstálaré, sőt az utóbbi időben feltalált Dräger-féle légzőkészülék is, melyek segítségével a nagy füsttel és fullasztó gázokkal telt helyiségekbe is minden veszély nélkül behatolhatunk.

Vizforrásaink.

Mint már említettem, Fiume állomáson az egész kikötő és a brajdica—deltai fatelepek területén, a rivákon, mólokön és tárházak körül hat és fél atm. nyomású vízvezeték van. A vizet a Fiume városi vízművek szolgáltatják. A m. kir. tengerészeti hatóság és a máv. vízvezetéke a Viale Francesco Deákon lefektetett 275 mm. belső átmérőjű fővízvezetéki csőből ágazik le és belső átmérője 150, 125, 100 és 80 mm. E vízvezetéki hálózatba a m. kir. tengerészeti hatóságnak 141 darab földalatti, a máv.-nak 128 darab földalatti és 9 darab földfeletti hydránsa van beépítve. A földbe süllyesztett hydránsfejek bajonettkapcsolásúak, úgy, hogy vizet csak állványcső segítségével lehet venni. A földfeletti hydránsok két kifolyó nyílással bírnak.

Vizforrásul szolgálnak még összes gőzalatt lévő mozdonyunk, illetve a hozzájuk kapcsolt szerkocsik víztartányai. Minden szerkocsiban 6—14 m³ víz van, melyet a mozdony jobboldali tápcsővébe beszerelt tűzoltócsavarzaton és az erre felcsavart tömlőn keresztül gőznyomással fecskendezünk ki. Ez oltóeszközt leginkább akkor vesszük használatba, ha vízvezetékünket csőtörés, javítás vagy egyéb ok miatt részben vagy egészen elzárják. Megjegyzendő, hogy a szerkocsikban lévő vizet nem a vízvezetékéből vesszük, hanem a máv. fűtőházi viztoronyból, melynek vizét a Giardino Publicco-ban fakadó források szolgáltatják.

Vizforrásul szolgálhat még a tenger is, ha a tűzszínhely a partoktól 150 méter távolságon alul van, mert a m. kir. tengerészeti hatóság Előre és Mentő gőzösei fel vannak szerelve tűzoltásra szolgáló szivattyúk és tömlőkapcsoló fejekkel, melyekről megfelelő tömlőkészlet segítségével 40 erőteljes sugarat lehet szerelni.

Minden eshetőségre számítva, t. i. ha a vízvezeték el volna zárva, ha mozdonyal nem lehetne a tűz közelébe jutni, ha a tengerpart is távol volna, úgy a fiumei főörség, mint a brajdica-i fatelepi örség egy-egy lemozdonyozható 100 mm. henger átmérőjű szívó-nyomó szerkezettel ellátott tűzfecskendővel is el van látva. Azon nem valószínű esetben, ha a tűzfecskendőt kellene végső szükségben üzembe helyezni, annak táplálására a vizet a Recsinából, a Fiumara csatornából, a tengerből vagy a fűtőházi telepekről vedrekkel kellene szállítani.

Végül felemlitem, hogy az utolsó öt esztendő óta, mióta állomási tűzőrségünket, az említett 1905-ös memorandum alapul vétele mellett, szakszerűen szervezték, 58 esetben riasztották tűzőrségünket.

Ezek közül volt: 4 raktári belső tűz, 6 vasuti kocsiégés, 7 hajótűz, 2 pincetűz, 1 szobatűz, 2 őrbodé-tűz, 5 kéménytűz, 7 gyapottűz, 2 kénytűz, 1 kendertűz, 1 juttatűz, 1 épületállványtűz, 1 kőolajfinomító gyáritűz és 18 személtűz.

SZÖVETSÉGEINK KÖRÉBŐL.

Szövetségek segélyezése.

Sopron vármegye törvényhatósági bizottsága az állandó választmány véleményéhez képest 1913. évi október hó 14-én megtartott rendes közgyűlésében a vármegyei tűzoltó-szövetség segélyezése iránt tett előterjesztésre 294. a. alispán, szöv. elnök hathatós támogatása folytán, a következő határozatot hozta:

„Véghatározat: Méltányolva ama tevékenységet, amelyet a vármegyei szövetség szervei útján, a tulajdonképen és elsősorban törvényhatósági ellátásba utalt tűzrendészeti ügy szolgálata és fejlesztése körül a vármegye közönsége érdekében kifejt és tekintetbe véve azt, hogy a bemutatott 1913/14. évi költségvetése több mint 1500 korona hiányt tüntet fel, s így ha a vármegye közönsége anyagilag segélyére nem siet, a szövetség fontos és a vármegye közönségének gazdasági érdekeit mélyen érintő céljait megoldani képes nem lesz és a vármegyei és a járási tűzrendészeti felügyelőket fáradtságos munkájukért nemcsak megfelelően honorálni, de még kész kiadásait fedeznem tudja; másrészt figyelembe véve, hogy a tűzrendészeti ügy közérdekű volta nem engedi meg, hogy annak ellátása és célirányos fejlesztése állandóan az emberi önzetlenség köztapasztalat szerint sokszor *ingatlalajára* építtessék: a törvényhatósági bizottság az állandó választmány javaslatához képest elhatározza, hogy a vármegyei tűzoltó-szövetséget más vármegyék példájára az 1913/14. évre 1500 koronával segélyezi, ezen összegét egyéb megfelelő alap hiányában háztartási költségvetésébe a vármegye közönsége által fizetett 175% pótdadó terhére beállítja és annak jóváhagyására a m. kir. belügyminiszter urat felkéri.“

Biharvármegye a tűzrendészeti felügyeletről önálló szabályrendeletet alkotott, mely miniszteri megrősítést nyert. A szabályrendelet 1914. január 1-ével már életbe lépett, amennyiben Gráezer Alajos nagyváradi parancsnok és Biharvármegyei tűzrendészeti felügyelő javaslatára alapján Fráter Barnabás, alispán, a 17 kerületi tűzfelügyelői állást már be is töltötte. Minden felügyelő évi 600 koronát (vármegyei 1200 koronát) kap, mely összegeket az alispán utalványozza, a járási pedig községeik arányában kötelesek a rájuk eső summát beszolgáltatni az adóhivatalba.

A Temesvármegyei Tűzoltó-Szövetség választmányja a múlt hóban Kovacsics Gyula szövetségi elnök elnöklété alatt a tűzoltótorony tanácsstermében ülést tartott, amelyen különösen a vidéki tagok nagy számban vettek részt. A választmányi ülés napirendjén állott az alapszabályok módosítása, tanfolyamok rendezése

a szövetség a jövőben minden évben tarthasson közgyűlést. A módosítást felterjesztik a belügyminiszterhez.

Paulin János indítványai:

A tűzrendészet fejlesztése és a tűzoltók gyakorlati kiképzése céljából a szövetség tűzoltótanfolyamokat fog rendezni és pedig a jövő év elején a községek kötelezett tűzoltóinak kiképzése céljából járásonkint tartanak tanfolyamokat. A járási székhelyeken két napos tanfolyamok lesznek, amelyekre a járáshoz tartozó minden község legalább két embert köteles küldeni. A vármegye székhelyén az önkéntes testületek továbbképzése céljából 21 napos tanfolyamot rendeznek, amely az országos szaktanfolyamok jellegével bírna. Elhatározta a választmány, hogy a reformtörekvések sikere érdekében felkéri a vármegye főispánját és alispánját, hogy a hatóságok támogatását biztosítsák.

Elfogadták azt a beterjesztett indítványt, hogy mozgalmat indítsanak az iránt, miszerint a községek, mint a kötelezett tűzoltóságok előljárói, lépjenek be a vármegyei szövetség rendes tagjai sorába; felkéri továbbá a törvényhatósági bizottság tagjait, az uradalmakat és birtokosokat, hogy mint pártoló tagok lépjenek be a szövetségbe.

Hogy a szövetség a hozzáfűzött várakozásoknak mindenben megfelelhessen és intenzív működést fejthessen ki, feliratot intéznek Temes vármegye közönségéhez, Temesvár és Versecz városok tanácsához állandó évi segély megadására iránt.

A vármegyei szövetség felir az országos szövetséghez, hogy eszközölje ki a kormánytól azt, miszerint a katonaság összes fegyvernemeinél megállapítandó terv szerint a legénység az összes tűzoltói teendők elsajátítására köteleztessék, akik pedig a tényleges viszonyból kilépnek és egy éven belül bármely önkéntes tűzoltótestületbe belépnek, azoknak a véderőtörvény 48. §-a alapján az utolsó fegyvergyakorlat elengedtessek.

Elhatározták végül, hogy felszólítják a tag egyesületeket, folyamodjanak az önkéntes testületi tagok köz munkamentessége, illetve a tűzoltói szolgálatnak a közmunkatartozás levonásánál való figyelembe vétele iránt.

Jászberényi Miklós emlékének megörökítésére indított gyűjtésnek a központi irodában nyilvántartott folyamatos eredménye, két nagyobb tételt is tüntet már fel. Az egyik Óváry Ferenc dr. 100 koronás s a másik a hevesmegyei szövetség által megszavazott ugyanezen 100 koronás adománya. Utóbbi azzal a kijelentéssel utalványoztatott, hogy ez összeggel a szövetség Heves vármegye összes tűzoltóságai s tűzoltói nevében kívánja a hozzájárulást megváltani, mert a megye területén foganatosi-

KÜLÖNFÉLEK.

— **Tartalom:** Huszonöt évvel a kormányrendelet kibocsátása után. Irta: Erdély Ernő. — Hivatatos rész: A december 6-iki elnökségi ülés jegyzőkönyve. — A segélyzőpénztár december 6-iki ülésén felvett jegyzőkönyv. — A König-féle (altonai) füstsisak és a Müller-féle (bécsi) füstálarc szerelési szabályzata. Irta: Janicsok Andor. — Egy ünnepi beszédből. (Ecce propheta in patria sua). — Előszó a Megelőző Tűzrendészet ötödik kiadásához. Irta: dr. Óvári Ferenc. — A keményseprés községi kezelésben. Irta: Ronchetti Oszkár. — Fiume kikötőállomás tűzrendészete. Irta: Nagy Sándor. — Szövetségeink köréből: Sopron. Bihar. Temes. — Különfélék. — Szerkesztői üzenetek. — Beszerzési források. — Az 1913. évi tartalomjegyzék.

— **Adorján Antal** a belügyminiszterium rendészeti osztályának egyik osztályvezetőjét ő Fellege a király címzetes miniszteri tanácsossá nevezte ki. A kitüntetettet évtizedek óta szoros kötelék fűzi a magyar tűzrendészethez. 1900 nyarán, Óvári Ferenc dr. alelnökkel, az elnökség hat előadójának kíséretében, ő tette meg Széll Kálmán, akkori belügyminiszter megbízásából, azt a 7500 kilométernyi utat, melynek során 18 vármegyének 258 községében gyűjtettek össze a vidék tűzrendészeti viszonyaira vonatkozó adatok. Ez országos ellenőrző szemlék anyagát is ő dolgozta fel s ha ma legfőbb tűzrendészeti forumunk tisztában van az 1888-iki kormányrendelet végrehajtásának mikéntjével és hatásával, illetve a rendelet által elért eredménnyel, úgy ez is jórészt az Adorján Antal tisztánlátása révén jegecedett ki. A rendelet eredménye a tűzrendészeti törvény meghozatala nélkül többé nem fokozható. E felfogást is Adorján Antal segített meggyőződéssé érlelni. Bizunk benne, hogy jó ügyünknek továbbra is támogatója marad.

— **A Somogy vármegyei szövetség gyászja.** A régi tűzoltógarda egyik oszlopa, Plachner Sándor vármegyei főjegyző, Somogyvármegye tűzrendészetének egyik megteremtője, a megyei szövetség tiszteleti Elnöke, a Ferencz József-rend lovagja, Somogyvármegye főjegyzője, a Magyar Országos Tűzoltó-Szövetség megelőző tűzrendészeti szakosztályának Alelnöke, f. évi december hó 18-ikán meghalt. Eredményes munkásságát, emlékét és érdemeit minden időkre méltó módon fogja tiszteletben tartani nemcsak a somogyvármegyei tűzoltószövetség, hanem az egész ország tűzoltóvilága. Haláláról a vármegyei szövetség külön gyászjelentést adott ki.

— **Wilson, mint tűzoltó.** Hogy modern ember miként viselkedjék akkor, ha valahol kitörőfélben lévő tüzet vesz észre, arra nézve az Északamerikai Egyesült-Államok köztársaságának jelenlegi elnöke, Wilson, igen klasszikus példát szolgáltatott. Látogatásban volt egy régi barátjánál, Neville bírónál, Richburghan. Mikor hazatért és automobilja megkerülte Neville házát, észrevette az elnök, hogy egy szomszédos nagy majorság gazdasági épülete ég. A köztársaság elnöke odarohant, figyelmeztette a veszedelemről a ház népét, majd sietett automobilon a tűzoltóságot értesíteni, azután visszatért és a falu népével együtt hozzálatott az oltás-

nyára már kevesebb embernek jut az eszébe. Pedig csak ha ezt nem mulasztjuk el, akkor vehető bizonyosra az eredményes oltás, a megkísérelt első laikus beavatkozás sikertelensége esetében is.

— **Románia** is kezdi követni a német, angol és magyar példát. Ma már csak Bukarestben és Jassyban látja el a katonasága (tűzérsg) mellékesen a tűzoltóskodást is. Ellenben a többi városok mind kommunális tűzoltóságot szerveznek. Turn-Severinből a napokban járt itt a budapesti rendszert tanulmányozni Vulcanescu György és Mosescu Aristid.

— **A székesfővárosi tűzoltóság** Pest, Buda, Óbuda egyesítése idején 1873 végén 102 embere volt, ma 451 főnyi. Fenntartásának évi költsége 40 év előtt kitett 160.000 koronát, ma 1 millió 57 ezer K. Ebből

1. a személyzet illetményeire esik	692.555 K
2. Ruházatra és egyéni felszerelésre	34.300 "
3. Házbérékre	86.000 "
4. Órtanyák fűtésére	5.200 "
5. " világítására	12.100 "
6. " tisztogatására	2.500 "
7. Butorok pótlására és javítására	5.000 "
8. Előfogatokra (26 pár ló után napi 6 koronával)	56.940 "
9. Tűzoltószerek beszerzése, pótlása és jókarbantartása	36.600 "
10. Rendkívüli szükségletre (automobilok és benzinkamra)	62.000 "
11. Elektroautoszerek áramszükséglete	6.000 "
12. Táviró jókarbantartására	24.000 "
13. Jutalmak és segélyekre	7.000 "
14. Különfélékre	21.300 "
15. A budapesti önkéntes tűzoltótestület segélye	5.000 "
	<u>1.056.975 K</u>

Egy önkéntes tűzoltótestület téli foglalkozásának Órarendje:

1913 november hó 23-án délután 2 órától: Szabályzatok felolvasása. Lucskay János.

November hó 30-án délután: Mentés és segélynyújtás. Dr. Galambos Jenő.

December hó 7-én délután: Megelőző tűzrendészet. Vass Lajos Rudolf.

December hó 14-én délután: Tűzoltószerek, mászó, bontó, világító eszközök, Dióssy József.

December hó 21-én délután: Építkezés, kürt és sipjelek. Vass Andor.

December hó 28-án délután: Fecskeendő és tartozékai. Vass Lajos Rudolf.

1914 január hó 4-én délután: Fecskeendő gondozása és működési zavarai. Simon László.

Január hó 11-én délután: Vizszerzés, tűzjelzés. Baán Zoltán.

Január hó 18-án délután: Tűzoltás, csővezetés, részletes tűzoltás, (taktika). Vass Lajos Rudolf.

Január hó 25-én délután: Első segélynyújtás, mentés. Dr. Galambos Jenő.

Február hó 1-én délután Tűzrendészeti intézmények, felügyelet. Vass Andor

Biztosítás. Lucskay János.

1914 február hó 8, 14, 22-én délután 2 órá-

— Pályázat. Ba ja th. városánál üresedésbe jött 800 korona kezdő és 3-szor 100—100 koronával emelkedő fizetéssel és ruhával javadalmazott és nyugdíjogosultsággal egybekötött köztűzoltói állásra pályázatot hirdetek. Felhívtnak a pályázni óhajtok, hogy szabályszerűen felszerelt kérvényeiket 1914. év január hó 31. napjáig a polgármesteri hivatalba nyujtsák be. Dr. Erdélyi, főjegyző.

Szerkesztői üzenetek.

D. A ké nénytűz azzal, hogy a pincében elhelyezett kályha csöve december 18-ika óta nem volt tisztítva, okozati összefüggésben lehet. De attól függetlenül is magyarázható a létrejövetele. Ha ugyanis maga a központi fűtés céljait szolgáló Meidinger-kályha füstösöve veresre izzik, ami egyértelmű azzal, hogy benne nagyobb mennyiségű korom nem képződhetik, — azért még mindig lehetséges főleg az ily állandó és erős tüzelésnél, hogy a füstcső betorkolásánál, vagyis a kémény alsó

kezdetén, szurok rakódik le. Hideg ellen nem kellőképp védett kéménynél különösen gyakori e szurkos koromképződés. Ha pedig az időnként lesepert kormot nem távolítják el rendszeren, ugy a havonként eszközölt tisztogatás dacára is bármikor bekövetkezhetik a kéménytűz.

H. Lillia Zsigmond, eperjesi önkéntes tűzoltóparancsnok 36 éve tűzoltó.

M. A német tűzoltóságok 36 szövetség kötelekébe tartoznak. Ezzel szemben Ausztriának 8 szövetségében, 2 hivatásos, 55 kötelezett és 4421 önkéntes tűzoltósága van, a tűzoltók száma pedig 215.311.

Sz. A gyorsan érett tolltűtánok tudják a legnehezebben megbocsátani az írói veteránságot, anélkül, hogy tudnák, hogy tartalom és forma különböző fogalmak. Es mi sem vesszük észre, hogy magunk se vagyunk különbek, mint más.

T. Schuster Károly 1874-ben lépett be a brassói önkéntes tűzoltótestületbe, melyet Schneider vaskereskedő alapított. Már két év múlva nagy buzgósága és hivatottsága méltánylásául főparancsnoknak választották. Ebben a pozíciójában egyik törekvése az volt, hogy a vármegyében működő összes tűzoltótestületeket szövetségbe egyesítse, ami 1897-ben sikerült is neki. Schuster ma 71 éves.

Beszerzési források.

KÖHLER ISTVÁN (ezelőtt Gelltner és Rausch tulajdona)
fecskendő, szivattyú és tűzoltó-ször gyára.

Iroda és mintaraktár: Budapest, VIII., József-körút 14.
Gyár: Korponai-utca 20—21. szám.

Teudloff—Dittrich

Budapesti Armatura Szivattyú-
és Gépgyár Részvény-Társaság

BUDAPEST, VI., VÁCI-UT 69.

SELTENHOFER FRIGYES ÉS FIAI,
— SOPRON, —

cs. és m. k. udvari szállítók.

Legelső magyar tűzoltószergyár, harang- és ércöntöde.

Mátrai Antal és Társa r.-t.

Budapest. Központi Iroda: VI. ker., Teréz-
körút 33. Gyár: I. ker., Fehérvári-út 110.

Gyárt: mindennemű tűzoltói létrákat és
tömlőmotorokat.

— **Walser Ferenc** —
tűzoltási szerek és szivattyúk gyára,
— harang- és fémöntöde —

Budapest, VI., Lomb-utca 34—36. szám.

Sternberg és Kálmán

Budapest, VIII., József-körút 35.

GYÁRTUNK: tűzifecskendőket, kútszivattyú-
kat és tűzoltói felszereléseket.

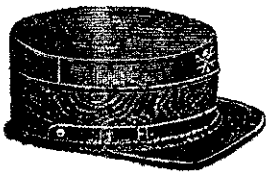

Elsőrendű tűzoltó-sapkákat
acélsodrony-betéttel legjobban
és legolcsóbban készít

**Ritscher Zsigmond és
Fia, Körmend**

interurban telefon 27.
Kívánatra árjegyzék és mintasapka.

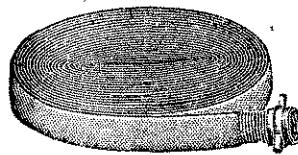

FEIK ÉS TRÉBA

Budapest, V., Lipót-körút 22.

Legelőnyösebb bevásárlási forrás
összes tűzoltó-szerekben, egyéni fel-
szerelésekben stb. Árjegyzék ingyen.

Tűzoltók, kérjétek a boltostól a
tűzoltók gyufáját!

Készül Stermann M. nagyszombati gyufagyárában. Az
eladási ár 50%-a a magyar országos tűzoltó-szövetség
◊ ◊ ◊ segélyzőpénztárának jut. ◊ ◊ ◊



Elsőrendű tűzoltó egyenruhák, sapkák és
felszerelések

Tiller Mór és Társa

cs. és kir. udvari szállítóknál

Budapest, Váci-utca 35. szám.

Részletes árjegyzék kívánatra bérmentve!
Nagyobb megrendelésnél saját költségükre
küldjük szabásunkat mértékével céljából.

HATSCHKEK SZABADALMA
ETERNIT-PALA

A jelenkor legjobb tetőfedő anyaga.

Eternit-művek Hatschek Lajos
Budapest, Andrássy-út 33. sz. Nyergesujfalu (Esztergom m.)

Magyar Fémlemezipar r.-t.

Budapest, VII., Erzsébetkirályné-ut 57.

egyedül gyártja a szab. Henzo-féle robbanásmentes hordókat, tartányokat és
kannákat, garago- és raktári berendezéseket,

TÜZFECSEKENDŐK, TŰZOLTÓSZEREK, ÉS FELSZERELÉSEK,



Elsőrendű tűzoltó-sapkákat acélsodrony-
betéttel, legjobban és legolcsóbban készít:
WALSER FERENC



TÜZRENDÉSZETI KÖZLÖNY

AZ ORSZ. TÜZOLTÓ-SZÖVETSÉG HIVATALOS LAPJA.

<p>Megjelenik minden hétfő második szombatján. Hírdetéseket felvenni egyedül a kiadóhivatal jogosított. A lap azétküldésére vonatkozó felszólalásokat az országos szövetség elnökségéhez kell intézni; a hová az előfizetések és hirdetések díja is küldendő.</p>	<p>Laptulajdonos: A MAGYAR ORSZÁGOS TÜZOLTÓ-SZÖVETSÉG. Kiadóhivatal: Az Országos Tűzoltó-Szövetség Irodája VII., Bákóczy-út 38. Telefon 90-33.</p>	<p>Előfizetési ára, egész évre, 5 korona. Tagtestületeinknek ingyenpéldány jár. Szakcikkek, melyeknek készírate a szerkesztő címére irányítandó, ha közlésre alkalmasak díjaztatnak.</p>
---------------------------------------------------------------------------------------------------------------------------------------------------------------------------------------------------------------------------------------------------------------------------	-------------------------------------------------------------------------------------------------------------------------------------------------------------------------------	--------------------------------------------------------------------------------------------------------------------------------------------------------------------------------------------------

Felelős szerkesztő: MARKUSOVSKY BÉLA, VIII., Kun-utca 2.

Helyettes szerkesztő: ERDÉLY ERNŐ, Győr.

Áttekintés.

Az 1870. évi december 5-én alakult meg a Magyar Országos Tűzoltó-Szövetség s eegise alatt 1914 elején 39 vármegyei szövetség működik. Ezek alakulásuk sörrendjében a következők:

Legrégibb vármegyei szövetségünk a trencsényi, mely 1877-ben alakult s utána mindjárt a Lindner Gusztáv (1878) alapította szeben vármegyei következik. Csakhogy míg az előbbi jó egynehány évig szünetelt s ma is keveset hallat magáról: addig a szebeni folyton eleven életet élt. Utóbbi különben eredetileg nem csupán Szeben vármegye tűzoltóságait foglalta magában, hanem általában a szászok lakta szomszédos községek önkéntes testületeit, olyformán, mint a Tátravidéki alszövetség, amely a Szepességen kívül, annak egész környéke tűzoltóságait felölelte. Mint kizárólag Szeben vármegye területére szorítkozó szövetség voltaképp csak 1886-ban kezdte meg — a szebenvármegyei szabályrendelet alapján — a maga önálló működését.

A harmadik a sorrendben a Nagyváradi-vidéki (ma Bihar vármegyei) tűzoltószövetség volt; alakulási éve 1883. A többiek pedig ekkép következnek:

9. Fejér	1888
10. Zala	1888
11. Bars	1889
12. Hajdu	1889
13. Budapest	1890
14. Háromszék	1890
15. Bács-Bodrog	1891
16. Torontál	1892
17. Veszprém	1893
18. Heves	1893
19. Tolna	1893
20. Temes	1894
21. Brassó	1897
22. Somogy	1899
23. Pest-Pilis-Solt-Kiskun	1900
24. Baranya	1903
25. Szepes	1903
26. Beszterce-Naszód	1904
27. Csongrád	1905
28. Csanád	1907
29. Jásznagykun-Szolnok	1907
30. Krassó-Szörény	1907
31. Szatmár	1908
32. Szabolcs	1909
33. Esztergom	1909
34. Arad	1910
35. Borsod	1911
36. Torda-Aranyos	1911
37. Zemplén	1911
38. Komárom	1912
39. Gömör	1912
40. Békés, 41. Hunyad, 42. Zólyom vármegyék területén már alakult	

47. Turóc 48. Nógrád és 49. Udvarhely
50. Liptó vármegyék szövetsége megszünt, 13 vármegyében pedig nincs s nem is volt eddig tűzoltószövetség.

Báró Bánhidy Béla elnöksége alatt (1876—1881) alakult eszerint kettő (2), gróf Cziráky Béla idejében (1882—1893) tizenhét (17), dr. Kék Lajos alatt (1896—1901) négy (4), végre gróf Széchényi Viktor elnöksége idején, idáig, tizenhat (16).

Vidékek szerint legfejlettebb a tűzoltói élet Dunántul s a Duna-Tisza közén, azután a Kis Magyar Alföldön és a Tisza-Maros szögén.

Van t. i. szövetség Sopron, Győr, Vas, Moson, Fejér, Zala, Veszprém, Tolna, Somogy, Baranya, Esztergom, Komárom vármegyékben, összesen 12

Budapest, Bács-Bodrog, Pest és Jásznagykun-Szolnok vármegyék 4

A Nagy Alföldön Torontál, Temes, Krassó-Szörény 3

Hajdu, Bihar, Csanád, Csongrád, Szatmár, Szabolcs 6

Tiszántul csak Békés vármegyében nem tudott sokáig előbbre haladni az egyszer már megmozdult ügy 1

Ötödik helyen aztán Erdély jön a sorban, ahol Szeben, Háromszék Beszterce-Naszód Torda-Aranyos, az országos szövetséggel is kontaktusban vannak 4

ellenben Brassó, Nagyküküllő, Szolnok-Doboka, Alsófehér vármegyék még nem csatlakoztak újra 4

Hunyad, amelynek valamikor virágzó szövetsége volt, egyáltalában nem ad most életjelt magáról 1

Végre Szilágy, Kolozs, Maros-Torda, Csik, Kisküküllő és Fogaras vármegyék még mindig nem alakították meg a maguk szövetségét . 6

Udvarhely megszűnt 1

Hatodszor (a Tiszáninnen) Szepes, Heves, Borsod, Zemplén és Gömör vármegyék szerepelnek a maguk szövetségével 5

Végre hetedszer a Dunáninnen nagy területe, az Északnyugati Felföld következik. Itt azonban a gyengén lüktető Pozsony, Bars és Trencsénen kívül alig van élet . 3
Nyitra, Turóc és Liptó megszűnt 3
Zólyom, Nógrád csak papiron vannak meg 2
Hont és Árva pedig mintha nem is volnának a világon 2
Összesen . . . 63

Ahol magyarok és németek laknak, tehát a Nagy Alföldön, Kis Alföldön, a Barcaság környékén és a Duna—Dráva közén — ott mindenütt fejlődött az intézményünk. Ellenben a nemzetiségek lakta Északkeleti, Délkeleti és Északnyugati Felföldön ugyanolyanok az állapotok, mint a Dráva—Száva közén, vagyis Horvátországban és Szlavóniában.

A 63 vármegyéből tizenháromban nincs még szövetség, ez a 13 a következő: Árva, Hont, Abauj, Ung, Bereg, Ugocea, Máramaros, Szilágy, Kolozs, Maros-Torda, Csik, Kisküküllő és Fogaras.

Felelevenítésre vár a szövetségi élet 9 vármegyében, u. m. Nyitra, Turóc, Liptó, Zólyom, Sáros, Békés Nagyküküllő, Udvarhely és Hunyadban. Végre két meglevő vármegyei szövetség (Szolnok-Doboka és Alsófehér) jól teszi, ha siet megszívlelni a Szeben vármegyeieknek példáját és csatlakozik.

* Sok a tűzkár. A tűzbiztosítással foglalkozó intézetek panaszkodnak az alig megkezdett 1914-es esztendőre. Ugy látszik most nem ok nélkül. Budapesten az egyetlen január havában 248 esetben vonult ki a tűzoltóság. S ország-szerinté rengeteg a tűzkár. Más esztendőben április végéig nem volt annyi kárbejelentés, mint az idén már február elejéig. Normális időkben ilyenkor mennek szabadságra a kárbecslők, mert a téli hónapokban nem igen van dolguk. Az idén megváltozott a helyzet. Különösen ijesztő módon a gyári tüzek és kereskedői üzletekben támadt tűzesetek szaporodtak el. Nem nehéz

HIVATALOS RÉSZ.

281.
1914. sz.

Meghívó.

A Magyar Országos Tűzoltó-Szövetség Országos választmánya 1914 március hó 1-én d. e. 10 órakor Budapesten, Pest vármegye székháza tanácstermében (IV. Városház-u.) tartja ez évi rendes közgyűlését, melyre az elnökségi és a választmányi tagokat tisztelettel meghívjuk.

A közgyűlés tárgysorozata:

1. A pénztárvizsgáló bizottság jelentése; az 1913. évi zárószámadás. (előadó: Oltványi Ödön).

2. Jelentés a „Tűzoltó Otthon“ ügyéről (előadó: Dr. Óvári Ferenc alelnök).

3. Országos nagygyűlés előkészítése: (előadó: Dr. Konthy Gyula.)

4. A szaktanfolyamok szabályzatának módosítása és az 1914. évi tanfolyamok rendezése (előadó: Erdély Ernő).

5. Gyakorlati szabályzat (előadó: Papp Ferenc).

6. Bejelentés a segédszerkesztői állás szervezésére (előadó: Vida Pál).

7. A segélyzöpenztár évi jelentése és 1913. évi zárószámadása.

8. Tűzrendészeti tanács szervezése (előadó: Vida Pál).

9. Főtitkári, megelőző tűzrendészeti szakosztály alelnöki, társadalmi szakosztály előadói és az esetleges megüresedett elnökségi helyek betöltése.

10. Tag- és tagdíjtörlések.

11. Netáni indítványok.

Az országos választmányi közgyűlést megelőző napon, február hó 28-án d. u. 3. órakor elnökségi ülés tartatik, melyre az összes előadók ezuton hivatnak meg.

Az országos választmánynak tagjai: az elnökség tagjai, a szakosztályok elnökei, alelnökei, előadói, szákképviselői; a vármegyei szövetségeknek tisztviselőik közül vagy választmányi tagjaik sorából kiküldött, meghatalmazással ellátott 1—1 képviselője (ezek vasuti költségük megtérítését kívánhatják, ha a szövetség elnöksége ezt írásban előzetesen bejelenti és ha a szövetség az előző évet bezárólag tagsági díjjal hátralékban nincs), a hatóságoktól kinevezett, illetőleg vármegyei szövetségek által megválasztott és igazolt vármegyei tűzrendészeti felügyelők; a törvényhatósági városok önálló hivatásos és önkéntes parancsnokai.

A kedvezményes államvasuti jegyigazolványra igényt tartók tartoznak azt f. évi február hó 20-ig a magyar országos tűzoltószövetség irodájának VII., Rákóczy-ut 38. sz. bejelenteni.

Az elnökségi ülés után február hó 28-án vacsora a budapesti önkéntes tűzoltóság helyén.

581.
1914. sz.

Meghívó.

A Magyar Országos Tűzoltó-Szövetség segélyzöpenztára folyó évi március hó 1-én déli 12 órakor tartja Budapesten, Pest vármegye székháza tanácstermében (IV., Városház-utca) rendes évi közgyűlését, melyre a tagtestületeket tisztelettel meghívjuk.

Tárgysorozat:

1. Az elnökség jelentése az 1913. évről.

2. Az 1913. évi zárószámadás kapcsán a pénztárvizsgáló bizottság jelentése.

3. Netáni indítványok.

A kedvezményes államvasuti igazolványra igényt tartók sziveskedjenek azt február hó 20-ig az elnökségnek bejelenteni.

Budapest, 1914 február hó 2-án.

Dr. Óvári Ferenc
alelnök.

Bencze István
titkár.

298.
1914. sz.

A Magyar Országos Tűzoltó-Szövetség elnökségének jelentése a központi iroda működéséről az 1913. évben.

Tisztelt Országos Választmány!

Van szencsenk alábbiakban a központi iroda hatáskörébe tartozó általános, (a szakosztályok ügykörét nem érintő) mozzanatokról jelentésünket tisztelettel előterjeszteni. E jelentésünk mellőzi a szövetség tulajdonképeni működésére és a pénztári kezelésre vonatkozó adatokat, mert az alapszabályok értelmében ezekről a szakosztályi előadók fognak beszámolni a nagygyűlésnek.

Magában az elnökségben az elmúlt évben annyiban történt változás, hogy a május 18-án Budapesten tartott országos választmányi közgyűlés Breuer Szilárd főtitkári tisztségéről való lemondását nem fogadta el, hanem Óvári Ferenc dr. alelnök vezetésével küldöttségileg felkérte lemondásának visszavonására, hanem eredménytelenül. Kötelességünk azonban jelentésünkben megemlékezni arról, hogy volt főtitkárunk azért nem szűnt meg szövetségünknek munkás tagja lenni, mert az irodának most is mindenkor készséges segítő előmunkása. Ugyancsak meg kellett válnunk szövetségünk egyik nagytehetségű előaeójától, Vass János dr., közigazgatási szakosztályi előadótól is, továbbá a szervezési szakosztály elnökétől, Benkó Albert dr.-tól, akik ezen tisztjeikről szintén lemondottak. A lemondás és a választás folytán megüresedett elnökségi helyekre megválasztottak: a szervezési szakosztály elnökévé Lukács Ödön (Nagyvárad) eddigi alelnök, az így megüresedett alelnöki állásra pedig Szauder Ferenc dr. (Győr); a közigazgatási szakosztály előadó-

előadó bizatott meg. A felszaporodott munkák, a tűzrendészeti szakkönyvek, valamint a lap expedálásának elvégzéséhez pedig ideiglenes munkaerőnyáncát beállított Breuer László (Budapest).

Szomorú kötelességet rovnak le akkor, midőn jelentésünk keretében megemlékezünk Plachner Sándor dr. szakosztályi alelnök és Jászberényi Miklós előadó elhunytáról. Erdemeik más helyen lettek méltatva, de annyit konstatálhatunk, hogy az irt, melyet maguk után hagytak, igen nehéz lesz betöltenünk. Kivált Jászberényi Miklós, kihosszabb ideje és főleg a „Tűzoltó-Otthon“ érdekében oly beható munkát végzett és oly érdemeket szerzett, hogy azok megörökítése iránt az elnökség, midőn határozott lépéseket illetve javaslatokat tett, tulajdonképen a köteles hálának csak kis részét véli leróni azon bajtársal szemben, aki a „Tűzoltó Otthon“ létesítését tette lehetővé! Az elnökség javaslata ugyanis az, hogy Jászberényi Miklós emléke a „Tűzoltó-Otthon“ épületében méltó módon megörökíttessék. Ezen két bajtárs elhalálozása folytán megüresedett állások betöltése a nagygyűlésnek lenne fenn-tartandó.

A legközelebbi választmányi közgyűlés helyeül Budapest jelöltetett ki.

Ez évben a „Tűzrendészet“ című szakkönyv 4 füzet (Szervezés, Tűzjelzés, Megelőző tűzrendészet, Taktika) Breznay Imre népies szakmívével együtt tagtestületeinknek szétküldetett.

A múlt évi május hó 18-án tartott országos választmányi közgyűlésen 22 határozat hozatott, míg az augusztus hó 31-iki rendkívüli országos választmányi közgyűlés csupán a „Tűzoltó-Otthon“ alapító-levelével és telekvételével foglalkozott; február 15-én, május 17-én, július 1-én, augusztus 31-én, október 6-án és december 6-án tartott elnökségi üléseken összesen 141 határozatot hozott az elnökség, melyek mind végrehajtottak.

Az iktatóba érkezett 2634 ügyirat; feldolgoztatott mind, hátralék nincs.

A hatóságoknak vélemény adatott telepengedélyezési, tűzrendészeti, műszaki, építésrendőri ügyekben, szabályrendeletekről és alapszabályokról 287 esetben; kipróbáltatott 97 község fecskendője és 2 tololétraja. Felsőbb hatóságokhoz 39 esetben intéztetett felterjesztés.

Szolgálati érem kiadatott testületnek 1046 db V. éves, 547 db X. éves, 304 db XV. éves, 283 db XX. éves, 160 db XXV. éves, 99 db XXX. éves. A királyi díszéremre felterjesztetett 89 testületből 483 tag; eddig kapott díszérmét összesen 480 tag.

Felterjesztésünkre, Ófelsége koronás aranyéremkereszttel tüntette ki Varga Lőrinc szakosztályi szakképviselőt (Temesvár).

A tagtestületek sorából törlésbe hozatott 16, u. m. Bagyog, Beczkó, Bodonhely, Felsőág, Horvez, Illava, Katymár, Petőháza, Poroszká, Puhó, Rábakecöl, Rábaszovát, Versend, Vojtek, Zsebely; további törlés kéretett Turócszentmárton butorgyár, Rétság, Alsónémédi, Csepeli tölténygyár, Gyón, Homokmégy, Miske, Pomáz, Rákosesaba, Sári, Szigetujfalu, Tahitótfalu, Tass, Tinnye, Törökbálint, Uszód tagdíjhátra-

Torontál 1, Veszprém 1, Zala 1, Vas 1, Pest 1 testülettel).

Tagtestületeink száma az év végén 134 közvelein, 2431 a vármegyei szövetségek utján, összesen 2565. A csatlakozott vármegyék száma 38, ezek közül Borsod, és Gömör-Kishont vármegye még nem jelentette be tagtestületeit, a Brassó vármegyei szövetség még mindig távol marad az orsz. csatlakozástól, míg Békés és Nagyküküllő vármegyei szövetségek most vannak újra alakulóban. Vármegyénként egyébként ekkép oszlanak meg.

Felső- szám	VÁRMEGYE	Tűz- oltóság	Község
1	Somogy	248	308
2	Vas	247	616
3	Sopron	208	282
4	Veszprém	187	182
5	Baranya	181	358
6	Heves	117	117
7	Arad	106	218
8	Féjér	105	108
9	Pest-Pilis-Solt-Kis-Kun	108	216
10	Torontál	96	218
11	Komárom	92	92
12	Szepes	90	222
13	Szeben	88	88
14	Pozsony	71	298
15	Győr	60	89
16	Bács-Bodrog	57	131
17	Jász-Nagy-Kun-Szolnok	40	58
18	Temes	37	226
19	Esztergom	37	—
20	Budapest	34	49
21	Zala	31	559
22	Moson	27	61
23	Beszterce-Naszód	24	—
24	Torda-Aranyos	24	118
25	Tolna	22	121
26	Osanád	22	29
27	Bihar	22	496
28	Krassó-Szörény	20	362
29	Bars	17	209
30	Trencsén	15	399
31	Szabolcs	14	182
32	Háromszék	12	104
33	Hajdu	11	21
34	Csongrád	10	19
35	Zemplén	9	451
36	Szatmár	7	306
37	Borsod	—	177
38	Gömör-Kishont	—	451
	Összeg:	2431	—

Kérjük ezen jelentésünk tudomásul vételét.
Budapest, 1914 február 2-án.

Gróf Széchényi Viktor s. k., Dr. Óvári Ferenc s. k.,
elnök. alelnök.

Bencze István s. k.,
titkár.

588.
1914. szám.

A „Magyar Országos Tűzoltó-Szövetség segélyzőpénztára“ elnökségének jelentése az 1913. évről.

Tisztelt Közgyűlés!

Az elnökség 1913. évi működéséről és pénztárállásáról van szerencsénk jelentésünket alábbiakban tisztelettel elküldeni

végeredményben tehát a tagok számában, kiváltképpen tagátlagában örvendetes emelkedés mutatkozik.

A pénztár bevétele 12.700 korona értékben és 25.379 korona 62 fillér pénzben, a kiadás 5587 korona 69 fillér. A vagyon 1913. évi szaporodása 19.791 korona 33 fillér (1912-ben 11.147 korona 97 fillér); ez évben is csökkent a szaporulat, mivel az Első Magyar Általános Biztosító Társaság alapítványának kamatait segélyezéseknél nélkülöztük s a segélyezéseket a folyó pénztárból fedeztük.

Az 1913. évben előfordult és bejelentett 119 eset, a múlt évről elintézetlenül maradt 12 eset (Pozsony 9 sérülttel, Győr, Ungvár, Ipolyság); segélyre igényt nem tartottak 1 esetben; elutasított, részben mert nem volt a tagok sorába bejelentve, részben mert a baleset bejelentésével elkéstek, 26 kérvényező; ellenben 93 folyamodó 1424 napi gyógykezelésre kapott összesen 3073'50 korona segélyt; 30 eset még elintézetlen (Pozsony 9 sérülttel, Kiszombor, Karánsebes, Kisvárdá, Detreköcsütörtök, Kiskunhalas, Nyitra, Marosvásárhely, Öcsöd, Máv. Budapest, Kakaslovnice, Zenta, Petroszény 4 sérülttel, Déva, Nagyszombat 2 sérülttel, Hegykő, Máriafalva, Balatonfüred).

A pénztár fennállása, azaz 1896 óta, kapott tehát 1104 tag 50.819 korona 10 fillér segélyt. A segélyre kiadott összegből 2548 kornoát megtérített az Első Magyar Általános Biztosító Társaság alapítványa, a többi a pénztárból fedeztetett.

Előfordult: 1 agyrázkódás, 13 égési seb, 18 kézsérülés, 11 lábsérülés, 20 zuzódás, 6 hülés, 3 szemgyulladás, 7 fejsérülés, 1 haláleset, 3 ficam, 10 egyéb sérülés és pedig 64 esetben tűznél, 24 gyakorlaton, 3 órságon, 1 árviznél.

Ez esetek között ismételten fordul elő a baleset oka gyanánt: épületrész beomlása 6, esés 13, kocsiról esés 3, szerfelfordulás utközben 3, vigyázatlanság bontásnál 6, fecskendőszerezésnél 9, nyomókarfogásnál 8, létraszerezésnél 3, kötélleereszkedésnél 10, szögbelépés 6, stb. Mint ezekből is látható, a legtöbb sérülés nem a tűz és füst közvetlen behatása vagy véletlen baleset folytán történik, hanem az illetők vigyázatlansága, kapkodása miatt, mely körülmény részben elégtelen és pontatlan kiképzésre és fegyelmezettségre, részben pedig arra vezethető vissza, hogy kevés lévén a tűz eset, a kellő higgadság hiányzik a csapatból, melyet sok helyen gyakorlattal sem iparkodnak pótolni.

A segélyzõalapszabályok május hó 18-iki közgyűlés utasítása folytán 500 példányban kinyomattak.

A segélyzõpénztárba való belépést megkönnyítendő, a folyó évben is szétküldöttünk tagbejelentő kimutatást és postai csekklapokat. Dacára ennek s bár egyes vármegyékben a községek kötelezve vannak tűzoltóik beiratására, mégis a tagtestületek egy nagy része megfelelkezik arról, hogy működő tagjainak baleset elleni biztosítása erkölcsi kötelessége a községnek, a parancsnokságnak egyaránt. Jegyzőkönyveinkből kitűnik, hány esetben utasított el a kérvényező, mert nem volt tagja a segélyzõpénztárnak. Ugyanese az alkalommal felhívjuk a parancsnokságok figyelmét, hogy a sérüléseket, alapszabály szerint 20 nap alatt be kell jelenteni, későbbi bejelentéseknél

A „József királyi herceg“ alapítványunk kamatait Szigethy Sándor (Sükösd) nyerte el.

A Köhler István által létesített „Breuer Szilárd“ alapítvány — mely évközben főtitkárunk több adományával gyarapodott — alapítólevelét már a múlt évben szerkesztették meg, azonban mai napig sem nyerte meg az alapító jóváhagyását, így az alapítvány netáni felhasználása iránt ez évben sem intézkedhetünk.

Kérjük ezen jelentésünk tudomásul vételét.

Budapesten, 1914 február hó 4-én.

Gróf Széchenyi Viktor s. k., Dr. Óvári Ferenc s. k.,
elnök. alelnök.

Bencze István
titkár.

Felhívás.

A Magyar Országos Tűzoltó-Szövetség „József főherceg“ alapítványának kamatai 1914 március 2-án kiosztás alá kerülnek. Boldogult védnökünk emlékére alapított ezen alapítvány célja, oly, tűzoltói szolgálat közben megsérült tűzoltóknak vagy hátramaradottjaiknak segélyezése, akik sem a Magyar Országos Tűzoltó Szövetség segélyzõpénztárból, sem az Első magyar ált. biztosító társaság által 6 felségeik jubileuma alkalmából tett tűzoltói segély-alapítványnak kamataiból segélyben valamely okból nem részesülhetnek, de arra mégis rá vannak szorulva.

Segélyért folyamodhatik illetékes parancsnoksága útján Magyarország mindazon tűzoltóság segélyre szorult tagja, amely tűzoltóság a Magyar Országos Tűzoltó-Szövetség tagjai sorába tartozik, avagy a kérvény alapjául szolgáló baleset alkalmával tartozott. A kérvényhez a következő bélyegtelen igazolványok melléklendők:

a) hatósági igazolvány arról, hogy folyamodó magyar honos, segélyre szorult és arra érdemes s hogy sérülése tűzoltói szolgálat közben történt;

b) hatóságilag láttamozott, avagy hatósági orvosi igazolvány arról, hogy a sérülés miben állt? a munkaképtelenség hány napig tartott? és a segélyezendő munkaképességi állapota jelenleg milyen?

c) tűzoltó parancsnoksági igazolvány arról, hogy a folyamodó a sérülés történetkor a testület tagja volt s hogy a sérülés szolgálat közben s mikép történt?

Kimutatandó egyúttal az is, hogy a folyamodó más alapokból, más helyről, eddig milyen segélyben részesült.

A bélyegtelen kérvény mellékleteivel együtt 1914 február hó 25-éig a Magyar Országos Tűzoltó-Szövetség elnökségéhez (Budapest VII. Rákóczi-ut 38. sz.)

A „Magyar Országos Tűzoltó-Szövetség“ 1913. évi zárószámadása.

Folyószám	BEVÉTEL	K		f		Folyószám	KIADÁS	K		f	
1	Adminisztratív kiadások fedezésére a segélyalaptól			2000	—	1	Hiány az 1912. év végével			1908	72
2	Tagdíjakból					2	Irodai, postai és ügykezelési kiadások			1457	87
	a) közvetlen tagtestületek	1141	20			3	Tisztviselők állandó tiszteletdíja			3408	34
	b) vármegyei szövetségtől	4276	—	5417	20	4	Főtítkári tiszteletdíja			2000	—
3	Államsegély 1913. évre			11000	—	5	Elnökség és előadók utiköltségei			2794	79
4	Kamatok			57	27	6	Iroda lakbére			2356	—
5	Érempenztárból			6865	36	7	Fűtés, világítás, takarítás, telefon			740	46
6	Különlélekből					8	Tűzrendészeti Közlöny kiadásai			4648	25
	a) szakkönyvek eladása	359	52			9	Szakkönyvek és szabályzatok kiadása			2676	60
	b) Tűzrendészeti Közlöny előfizetéséből	91	24			10	Nyomatványok			385	55
	c) Tűzrendészeti Közlöny hirdetésekéből	954	49			11	Pályadíjak			200	—
	c) Átmeneti bevételekből	227	20	1632	45	12	Tanfolyamok rendezése			2998	43
7	Fedezetlen hiány			4591	11	13	Tanfolyamok stipendiuma			320	—
						14	Könyvtárbeszerzés			176	67
						15	Szolgálati érmek beszerzése			4884	70
						16	Különléle és átmeneti kiadások (várm. tanfolyam stipend.)			431	01
						17	Tagdíjvisszatérítés			178	—
	Összesen:			31563	39		Összesen:			31563	39

Budapest, 1913 december 31-én.

Dr. Óvári Ferenc
országgyűlési képviselő,
alelnök.

Dr. Balogh Dezső
pénztárnok.

A „Magyar Országos Tűzoltó-Szövetség“ segélypénztárának 1913. évi zárószámadása.

Folyószám	BEVÉTEL	Érték		Pénz		Folyószám	KIADÁS	Érték		Pénz	
		K	f	K	f			K	f	K	f
1	Pénzmaradvány az 1912. évről	127000	—	9950	94	1	Irodai és postai kiadás			431	59
2	Adományokból			14	02	2	Segélyezésekre			3073	50
3	Kamatokból			5886	08	3	Tagdíjvisszatérítésekre			32	60
4	Tagsági díjakból			9527	98	4	Adminisztratív kiadásokra			2000	—
						5	Pénzmaradvány	127000	—	19791	33
	Összesen:	127000	—	25379	02		Összesen:	127000	—	25379	02

A gyakorlati szabályzat revíziójáról.

Közi: Papp Ferenc.

A gyakorlati szabályzat revíziója hosszas bizottsági tanácskozások után a befejezéshez közel áll. Még a bajtársak hozzászólásaira, észrevételeire várunk, hogy azután sietve kinyomatván, tavaszra az összes tűzoltótestületeknek kezébe adjuk a IV. kiadást, amelynek szabályai már a nyiregyházi versenyeken is alapul fognak szolgálni.

Fölkérjük ezért bajtársainkat, a tűzoltótestületeket és szövetségeket, hogy minden a gyakorlati szabályzatot érintő észrevételeiket, tapasztalataikat, vagy javaslataikat, illetőleg az alább közlendőkre vonatkozó hozzászólásaikat a legkésőbb március hó 1-ig az országos szövetséghez beterjeszteni, vagy az ugyanezen időben tartandó országos választmányi közgyűlésen előszóval a gyakorlati szabályzatot revidáló bizottság előadójával közölni sziveskedjenek, hogy ezeket a bizottság által megtárgyalván, még a kinyomatás előtt figyelembe vehessük.

A IV. kiadás az eddig érvényben lévő gyakorlati szabályzatok lényegén mitse változtatott. A főbb elveket, melyeket a magyar tűzoltók a III. kiadás megjelenése óta az elmúlt hét év alatt teljesen átvettek, érintetlenül hagyta, inkább csak kibővitéseket tett ott, ahol a hét éves fejlődés ilyenek szükségét mutatta. Épen ezért mellőzzük az új IV. kiadás szövegének betűszerinti ismertetését, csupán a változtatásokra mutatunk rá, hogy egyrészt a hozzászólni kívánó bajtársaknak az áttanulmányozást megkönnyítsük, másrészt pedig a teljes szöveg közlésének nagy költségét elkerüljük.

Rátérek tehát az új szabályzat változtatásainak fejezetek szerinti ismertetésére.

I. fejezet alatt a Rendgyakorlatok-ban

a katonai szabályzatból átvett germanizmust kiküszöböltük. A tisztas igazodásra és a dobosra vonatkozó fejezeteket kihagytuk. Ezenkívül azonban más változtatás nem történt.

II. fejezet. alatt a Nyomótömlőszerelés-ről

új fejezet íródott. Ennek szükségességét igazolta az ugyszólván összes tanfolyamokon folytatott kiképzési rendszer, hol a tömlőszereléssel mindig külön foglalkoztunk. A nyomótömlőszerelés fejezetében előbb az egy tekerestömlővel való szerelés, majd a két tekerestömlővel és sugárcsővel való szerelés van ugyszólván minden fogást megmagyarázó ábrákkal együtt bemutatva, majd pedig általános elvek vannak felállítva a tömlőszereléssel kapcsolatos további tudnivalókról.

kereskes tömlőmotollával való visszaszerelésnél van, ahol ugyanis a visszaszerelésnél az új szabályzat szerint a tömlőket nem hagyjuk a földön fekvé és nem megyünk érte a tömlőmotollával — ami sokszor akadályba ütközött és meglehetősen késedelmes is volt, — hanem ehelyett a visszaszerelést úgy végezzük, hogy a szerelők tömlőiket a motolla elé behozzák és a tömlőt egy helyben göngyölitik a motollára, ami a gyakorlatnál sokkal gyorsabb visszaszerelést tesz lehetővé és a tömlő sem marad a visszaszerelés idejére őrizetlenül. A tűznél való működést különben ez a változtatás nem érinti, mivel a tűznél nedvessé vált tömlőket — mint tudjuk — csak akkor csavarjuk fel a motollára, ha azon száraz tömlő nem maradt.

IV. fejezetnek Tömlőhosszabítás, rövidítés és irányváltoztatás

cím alatt új fejezetet írtunk, amelyben a régi szabályzatban tömlőhosszabítás cím alatt elmondottakon kívül, elmondjuk azokat a gyakorlatban bevált és taktikai szabályokat is, melyek a sugár irányának változtatása és a tömlővezeték rövidítése körül alkalmazást nyernek.

Az V. fejezet a Fecskendők gyorsszereléséről szól.

Ezt a fejezetet a III. kiadáshoz viszonyítva lényegesen meg bővítettük. Szakitottunk azzal az elvvel, mely szerint a gyorsszerelés nem volt egyéb, mint ütem kihagyásával való iskolaszerelés és a gyorsszerelést úgy iktattuk az iskolaszerelés és a taktikai gyakorlatok közé, hogy az mint a taktikai gyakorlatok előiskolája szerepeljen. Ennek megfelelőleg a gyorsszerelésnél már az iskolaszerelés merev szabályaitól némi eltéréseket engedtünk meg, amelyek a gyakorlatias célt szolgálják. Így pl. a szerezendő tömlők számát úgy a szívóoldalom, mint a nyomóoldalom a gyorsszerelésnél a szükséglet, illetőleg az előrendő irány szabályozza; a mozdonyfecskendőnél a koci előrehúzásánál a S_1 és N_1 segítsége elmaradhat, ha azt az előkoci könnyüség, az egyenletes talaj, vagy az a körülmény, hogy a fecskendő elé lovak vannak fogva, megengedi. És általában befogott lövön-tatású szerekkel és több szerrel együttesen való gyakorlatozást már a gyorsszerelésnél felvettük, hogy így ezeknek a begyakorlását már itt biztosítsuk, a legénységet a taktikai gyakorlatoknál szükséges biztos mozgáshoz hozzászoktassuk és lehetővé tegyük, hogy a taktikai gyakorlatoknál úgy a legénység, mint a tisztek figyelme kizárólag a taktikai szempontokból fontos körülmények megítélésére koncentrálódjék.

VI. fejezet a fecskendőnek két sugárra való

fektetjük, de megvan adva a lehetőség arra — ha a vezénylő a szükséges tömlők számát megítélni tudja, — hogy a második sugár szerelése is nyomban kezdetét vehesse. Általános utbagazításokat foglaltunk be arra nézve, mikor célszerű mindkét sugarat a nyomónyilástól és mikor valamely tömlő végétől szerelni, továbbá hogy mily esetben célirányosabb kerekcs tömlőmotollát vagy tekerestömlőket használni. Elvben csak az az egy intézkedés tér el az eddigi gyakorlattól, hogy az esetben, ha a második sugár szerelése utólag az első sugár szerelésének befejezése után történik, nehogy a csővezető mellett elfoglalt segédcsővezető helyéről vissza kelljen hozni, ami késedelmes és semmikép gyakorlatias nem volt, helyette a szívó kettős (Sz) látja el a segédcsővezető teendőit, aki szívótömlője szerelésének befejezése után akadály nélkül otthagynak a szívótömlő mellett való felállási helyét.

A vízvezeték szereléséről a VII. fejezet szól.

A régi szabályokkal szemben ez is alaposan ki lett bővítve és ez alá foglaltuk a fecskendőnek vízvezetéki táplálással való szerelését és a vízvezeték szerelésénél a fecskendő közbeiktatását is. Kifejtettük, hogy mely esetben alkalmas a közvetlen sugarra való szerelés, mikor használjuk a fecskendő közbeiktatását nyomótömlővel és áttételi csavarral, mikor nyomótömlővel és töltővívesővel és végül mikor alkalmazzuk a fecskendő és állványcső közt a szívótömlőkkel és áttételi csavarral való kapcsolatot. Ez utóbbiról a régi szabályzatban egyáltalán nem volt említés. Egyebekben a vízvezeték szerelésénél a tömlőfektetésre természetesen a fecskendő szerelésénél megállapított elveket alkalmaztuk, elvül állítottuk azonban fel, hogy az első sugár szerelését mindig a nyomóoldali szerelők végzik a szívóoldali szerelők segítségével nélkül, míg a második sugár szerelését mindig a szívóoldali szerelők kezdik meg és a kimaradt, illetőleg felszabadult nyomóoldali szerelők folytatják.

A VIII. fejezetben a zászlógyakorlatoknál

a közönséges támasztó létrához pótlólag felvettük a támrudas támasztó létrák szerelését és ezt ábrákon is bemutatjuk.

Az angol dugólétra szerelését megváltoztattuk. Az angol dugólétrának az eddigi egymás alá helyezés útján való összedugása, különösen ott, hol párkány vagy ereszetkiugrások voltak, nem bizonyult célszerűnek, lassu és nehézkes volt, módosítottuk tehát úgy, hogy a létrák összedugása az új szabályzat szerint a földön történik és azután a

ható, így a felállítás a ház falával párhuzamosan történik.

A mentőgyakorlatok, a rendfentartógyakorlatok, szerfelvonulási gyakorlatok és támadási gyakorlatoknál lényegét érintő módosítások egyáltalán nem történtek.

A sipjeleket az ujabban használt csontsipokkal adható jeleknek megfelelőleg átalakítottuk és a kéthangu sipjelek közé újból felvettük a tömlőhosszabbításra vonatkozó jelzést.

Az új gyakorlati szabályzat teljes kéziratát a kinyomatás iránti intézkedés céljából március hó 1-én tartandó országos választmányi közgyűlésen fogjuk bemutatni ugyanott az ülést megelőzőleg, sőt már február hó 28-án is, a szövetségél az mindenki által betekinthező.

Újból felkérjük tehát összes érdeklődő bajtársainkat, hogy minden erre vonatkozó javaslatukat vagy módosításukat ezideig írásban vagy ott élőszóval előadni sziveskedjenek.

A serdületlenek dohányzása.

Amikor ezelőtt mintegy 7—8 évvel a tűzrendészeti törvényjavaslatot az Országos Tűzoltó-Szövetség Elnöksége felterjesztette és miniszteri szaktanácskozás tárgyalta, foglalkozott az elnökség a serdületlen gyermekek dohányzásának eltiltását célzó törvényes intézkedés gondolatával is, melyet annakidején Vida Pál előadó vetett fel.

Ez időben megszerezte az elnökség az idevonatkozó angol törvény szövegét és indokolását, melyet magyar nyelvre lefordított.

Ennek figyelembe vételével és hazai viszonyunkhoz alkalmazkodva, az elnökség megkereste a belügyminiszteriumot, hogy a beterveztendő tűzrendészeti törvénytervezetbe foglalja bele a serdületlen gyermekek dohányzásának eltiltása, dohányneműek vásárlása s ezeknek serdületlen gyermekek részére való eladása, gyufatartás, az ellenőrzés elmulasztása stbire vonatkozó rendelkezéseket is.

Amint tudjuk, a tűzrendészeti törvényből nem lett eddig semmi s így nem történt a kormány részéről lépés a dohányzási tilalomra nézve sem, mely pedig a tűzkárstatisztikában erős százalékkal szerepel és közegészségügyi szempontból is káros tényező az éretlen gyermekeknél.

A Fejérvármegyei Tűzoltó-Szövetség azonban nem hagyta e dolgot elaludni, hanem még 1910. évben alkottatott Fejérvármegyei törvényhatóságaival szabályrendeletet a serdületlen gyermekek dohányzásának lehető korlátozása, illetőleg megakadályozása tárgyában.

Az ügy megjárta a kultusz- és igazságügy-

eltiltása tárgyában).

1912. évi júliusi hó 11-én 15340. szám alatt kelt itteni leiratra való utalással értesitem Fejér vármegye közönségét, hogy a vármegye törvényhatósági bizottságának 1910. évi december hó 19-én tartott rendkívüli közgyűlésében 12684/1910. szám alatt hozott határozatával a 14 éven alul levő fiatakoruaknak a dohányzástól, a dohányzószeres és gyújtó tartásától való eltiltásáról alkotott szabályrendeletét, jelen alakjában megerősíthetőnek nem találok.

Mindenekelőtt megjegyzem, hogy a dohányzástól való eltiltás stb. szabályozásánál helyesebbnek tartom a 15 éves életkornak, mint korhatárnak megállapítását.

Az 1. §-nak a dohányzószeres eladására, vásárlására és birtoklására vonatkozó tiltó rendelkezését tulzott és ellenőrizhetetlen rendelkezésnek tartom, amely csak igen kis mértékben alkalmas a dohányzás meggátolására. A dohányárosok ugyanis a dohány- és szivarneműeknek a gyermekek részére való kiszolgáltatásától el nem tilthatók, mert a dohányárosok nem menthetők fel ama kötelezettség alól, hogy a hozzájuk forduló vásárlóközönséget a kívánt dohánygyártmányokkal személyválogatás nélkül kielégíteni tartoznak. Az említett tilalom a gyakorlatban is méltán sok panaszra szolgáltatna okot, miután az esetek legtöbbszörében a vásárló gyermekek nem is saját, hanem egyébként elfoglalt szülőjük (gazdájuk), avagy más felnőttek megbízásából szereznek be dohánygyártmányokat, ezek pedig jogosultan emelnének kifogást oly intézkedés ellen, amely az egyedárusági tárgyhoz való hozzájutást nagy mértékben megnehezíti.

Nem állhat meg a tervezet 1. §-ának azon további rendelkezése sem, mely szerint a 14 éven alóli gyermek a tiltott dohányzás stb. miatt, mint kihágás miatt az ezen §-ban megjelölt módon büntetetik, mert jelenlegi büntetőrendszerünk a cselekménnyel arányban álló és nevelő hatással bíró oly esélyesebb büntetést, mely erre az esetre megnyugvással lenne alkalmazható, nem ismer. Az elzárásra át nem változtatható pénzbüntetés — tekintve a gyermek vagyontalanságát — hatálytalan, az elzárásra átváltoztatható pénzbüntetés, illetve az elzárás pedig a gyermek erkölcsi fejlődésére káros hatású lenne. A kívánt cél elérésére legalkalmasabbnak mutatkozik a büntető törvények és a bünvádi perrendtartás kiegészítéséről és módosításáról szóló 1908. évi XXXVI. törvénycikk idevonatkozó rendelkezésének, azaz 33. §-ának alkalmazása, mely esetben meglesz az a büntetési rendszer, amely fiatakoru egyének kihágásai esetén nevelési céllal bírhat.

A 2. §-ban foglaltakra nézve megjegyzem, hogy a gyermekek dohányzásáért

vezető intézkedésnek, mert a gyermekek az esetek tulnyomó részében szüleik engedélye, sőt tudta nélkül szoktak dohányozni; tehát alig kivihető, hogy a szülők gyermekeiknek a dohányzást eredményesen megtilthatnák s így előre látható, hogy az ezen kihágás miatt tett feljelentések csak a legritkább esetben eredményeznének büntető ítéletet, az esetek tulnyomó többségében az illetékes hatóságnak felmentő ítéletet kellene hoznia. Ezek szerint tehát a szabályrendelet szövege a következőképen lenne megállapítandó: 1. §. „Fejér vármegye egész területén a 15-ik életévüket még be nem töltött egyéneknek köz- és nyilvános helyeken dohányozniok, dohányt, szivart s szivarkát saját céljaikra bevásárolniok, elfogadniok vagy magukkal hordaniok tilos.“ 2. §. „Az a fiatakoru, aki ennek a szabályrendeletnek reá vonatkozó rendelkezéseit megszegi, kihágást követ el és az 1908. évi XXXVI. t.-c. 33. §-a értelmében büntetendő, illetőleg a gyermekekkel szemben az 1909. évi 160.000 B. M. számú rendelet 13. s következő §§-ai értelmében kell eljárni.“ Megjegyzem még, hogy a gyújtóra vonatkozó tilalomnak, minden egyénre, tehát nemcsak a fiatakoruakra is kiterjedőleg való felvétele a tűzrendészeti szabályrendeletbe tartozik. Ezek után az 1912. évi május hó 8-án ad 808/1912. szám alatt kelt alispáni jelentéssel felterjesztett iratokat ide mellékelten azzal küldöm vissza, hogy a fentebbieknek megfelelően megalkotott szabályrendelet megerősítés végett öt példányban lesz hozzám felterjesztendő. — Budapest, 1913. évi november hó 17-én.“

* **Filmhűtőkészülék.** Két német fizikus egy oly találmánynak a műszaki ismertetését hozta a napokban nyilvánosságra, amely a legnagyobb mértékben fölkelti a szakkörök figyelmét. A filmhűtésnek igen ideális módjáról van szó. A készülék körülbelül akkora, mint egy kisebb vas-kályha, amelyhez alakra nézve is hasonlít. A hűtőkályhát úgy hozzuk működésbe, hogy egyszerűen bekapcsoljuk a villamos áramot s a készülék rögtön működni kezd, zaj, füst- és szag nélkül hűtve mindent, ami a közelében van.

A két tudós a készülék tervezésénél a termoelemből indult ki. Közismert dolog, hogy ezen elemmel a hőt közvetlenül elektromossággá lehet átalakítani, ha viszont fordítva villamos áramot vezetünk át az elemen, az egyik forrasztási helyen melegeedés áll be, a másikon lehülés, Mihelyt ez az u. n. Peltier-féle hatás köztudomásúvá lett, rögtön hozzáfogtak a hatás gyakorlati kihasználásához.

A meglehetősen komplikált új készülék kidolgozása és összeállítására nagy fizikai éleslátásra vall, hogy azonban gyakorlatilag tényleg „tetszőleges hőfokleszállítást“ érhetünk-e el vele, amint a feltalálók állítják, azt nem áll módunkban ellenőrizni. Lehet különben, hogy ezt a két fizikus készülékével Németországban már gyakorlatilag is igazolta.

Tűzpróba.

Január 15-én, délelőtt, a székesfővárosi tűzoltóság gyakorlóterén, a közmunkák tanácsa, a tanácsai III-ik ügyosztály, a kerületi mérnökök, a Műegyetem, az Országos Tűzoltó-Szövetség s a hivatásos tűzoltó tisztikar képviselői és egyéb érdeklődők jelenlétében, érdekes tűzpróba tartott, melyen a feltaláló személyesen mutatta be a gyulékony folyadékoknak nyomásmentes védőgázzal biztosított tárolását — Hoffmann rendszere szerint.

Hét hektoliteres tartány volt a földbe sülyesztve, de hogy láthatók maradjanak, úgy maga a tartány, mint a belőle kiinduló csőösszeköttetések — csak félig eltemetve. Közélemben, egyik oldalon egy üres benzines hordó, másikon pedig egy félig benzinnel telt hordó állt.

A berendezés elméleti ismertetése után a valóságban demonstráltatott, hogy a benzines hordó tartalma miként jut el, szivó hatás folytán, a földalatti tartányba, ahonnan viszont megfelelő másik vezetéken át, a benzint által kiszorított védőgáz (szénsav) a szállító benzines hordóba kerül, azt robbanásmentessé tevé.

A védő-gázvizsgáló készülék lehetetlenné teszi, hogy szénsav helyett, tévedésből se lehessen oxigéniumot eresztetni bele a tartányba, amelynek tartalma mennyiségileg a hydro-multiplicatorral éppugy minden pillanatban megállapítható, mintahogy a tartányban uralkodó nyomásról, illetve ennek hiányáról is bármikor meggyőződhetni a vacuum-manometer segítségével.

Bemutatták azt is, hogy a földbe sülyesztett tartányból miként lehet a benzint, szivattyuzással, rendeltetése helyére eljuttatni és hogy a szivattyuzás, a védőgáz jelenlétének hiányában, egyáltalában nem sikerülhet.

Végül a csapoló nyílás és a vele kapcsolkozó vezetékek (veresréz, sárgarézt és Mannesman-féle csövek) erős tűz behatásának tétettek ki. A hőség befolyása alatt a vezetékek megerősítésük helyéről (egy végével földbeágyazott vastag facölöpről) leváltak s részben el is görbültek, anélkül azonban, hogy a lángoktól akár a tartányban, akár a benzines hordókban robbanás, illetve a benzintartalom begyulladását következett volna be.

Az új találmány a Schön—Kreidl-féle és különösen a Martini—Hünecke rendszerű benzintárolási módokkal akarja felvenni a versenyt s Hoffmann mérnök a „nyomásmentes tárolást“ is főként azért hangsúlyozza, mivel Martini—Hüneckénél a szénsav nyomása tényleg állandón érvényesül s a benzint folyton nyomás alatt lévén, ha valahol csőtörés vagy tömitési hiányosság következik be, akkor a benzint ki fog tódulni. Alkalmazzák ugyan a csőtörés ellen biztos, helyesebben csőtörés esetén biztosító ólomköpenyt, amelynek rendeltetése éppen az, hogy már 334 C foknál, tehát relative hamar elolvadván, a benzint kilépését megakadályozza. Tömitési hiányosságnál azonban különösen tűz esetén, a meleg hatása alatt fellépő túlnyomás mégis csak ki fogja szorítani valahol a benzint. Ezzel szemben a saját rendszerénél a benzintnek ily kinyomulhatását Hoffmann lehetetlenné minősíti azon az alapon, hogy ő a földalatti tartányban, melyből töltés előtt minden levegőt eltávolít, állandón csak a külső levegőnek a nyomását (az atmoszferikus nyomást) tartja fenn. 72—81 cm. vastag földréteg alatt pedig, miként Effenberger hannoveri főparancsnok kísérletei bizonyítják, a legintenzívebb tűz sem képes átmelegedést hozni létre. És a kivezető csövek, a megejtett tűzpróba tanúsága szerint, 1000 C fokos hőségen alul még megállják helyüket, lévén a veresréznek 1080 C fok, a sárgaréznek 1300 C fok s a tömött vas-

Az eperjesi nagy tűzvész.

Irta: Kuhárszky László.

Eperjes, Sáros vármegyének a fővárosa, a Tarcza folyó balpartján fekszik.

Eredete a mondák ködébe vész. Állítólag Vak-Béla 1132-ben alapította, aki Boricscsal viselt háborúja alatt ezen a vidéken eperrel oltotta szomjúságát.

Valószínűbb azonban, hogy a város eredetét azoknak a flandriai vagy szász telepítvényeseknek köszönheti, akiket II. Géza telenített ide.

Amennyire homályos Eperjes eredete, oly annyira szép és változatos későbbi története.

Már Róbert Károly fallal véterte körül; II. Ulászló pedig sz. kir. várossá emelte. Idők folyamán több szabadságot nyert, mi által rohamos fejlődésnek indult.

Fejlődésében csakhamar a sors szeszélye akasztja meg. 1441-ben a lengyelek gyújtják fel; majd birtoklásért Bocskay és a király, később a Rákócziak és a Habsburg-ház küzdenek és vívnak véres harcokat.

A balvégzet főleg a vallási üldözések alatt nehezül

E rettenetes állapotoknak csak II. József császár vetett véget s Eperjes ismét virágzásnak indulhatott. A fellendülés különösen I. Napoleon idejében rohamos, amikor Eperjes lett a Lengyelország felé irányuló kereskedelem gócpontja.

A múlt században azonban a város fejlődése, az ipar és kereskedelem terén stagnációt mutatott s inkább kulturális szempontból lett jelentékeny tényezője hazánk felvidékének.

1887 május 6-án irtózatoss tűzvész martalékaul esett a város. Kétharmadát annyira elhamvasztotta a féktelen elem, hogy nyomában csak kormos romok, repedező és leomlással fenyegető falak meredeztek mindenfelé s égött üszkők, tört cserépek hevertek szanaszét. De tanyát ütött utána a tűzvész elmaradhatatlan kísérője: a gáz és a nyomor is.

Eperjes, ez az egyébként csendes város a reggeli órákban felette mozgalmas. Különösen középpontja, a plébánia templom környéke élénk, mert itt van az élelmi piac. Mástkor ez az élénk sürgős-forgás a délelőtti órákban rendesen megsappan, de ezen a vészthozó, verőfénves tavaszi napon tovább is élénk maradt a város.

A Hoffmann-féle rendszer engedélyezése és illetőleg alkalmazásba vétele felett a döntés legközelebb fog megtörténni.

Az automobil.

Irta: **Dittrich József** okl. gépészmérnök, székesfővárosi tűzoltótiszt.

I.

Az automobil egy önmagát mozgó szerkezet, illetve oly erőgépezet, mely nemcsak saját magát tudja egyik helyről a másikra elszállítani, hanem a reá épített és rajta elhelyezett tárgyakat is képes magával cipelni.

Az automobil eredete a homályos középkorba vezethető vissza. Az első biztos feljegyzés 1649. évből szól, mely szerint egy nürnbergi mechanikus, Hautsch János, oly négykerekű kocsit szerkesztett, mely minden vontatóerő nélkül haladt az utcán. Ez is inkább kuriozum volt, mint komoly kísérlet, mert a kocsit zárt szekrényében néhány elrejtett ember hajtotta a gépet, ő pedig fennült és kormányzott. Előül sárkány alakjában volt megalkotva, mely szeméit forgatta s az utjába tóduló tömegre vizet okádott. Ezt a kocsit néhány év múlva egy Farfler nevű nürnbergi órással oly módon javította, hogy a hajtóművet már nem emberek, hanem egy rugos óramű hajtotta.

Azután mozgóerő gyanánt próbálkoztak az emberi hajtóerővel, emeltyükarokkal, az óraművel és vitorlával, de legfőképpen a gőzgépnek alkalmas felhasználásával. Mindezek azonban tisztán kísérletek voltak s ennél tovább nem is jutottak. Maga a vasúti gőzmozdony szerkesztője, James Watt, 1784-ben szintén megpróbálkozott a gőzkocsis meg szerkesztésével, de használható kocsit nem tudott előállítani. A nehézség ugyanis abban rejlett, hogy lehető-

másu gőzt kellett előállítani s ezt könnyű- és gyorsjárata gőzmotor segítségével munkává alakítva, a kocsis hátsó kerekeire átvinni. Első biztos feljegyzésünk, oly gőzkocsiról, melyek már országuton rendszeresen közlekedtek és utast is szállítottak, az 1835. évről szól. Ekkor próbálták ki ugyanis Páris és Versailles között azt a gőzkocsit, melyet Angliából hozattak, hol azok állítólag már elterjedten használtattak. Ez a kocsis 4½ óra alatt tette meg a néhány km. utat és súlya 4500 kg. volt.

A gőzkocsis fejlődése azonban innen kezdve ismét erősen hanyatlott, mivel a hatóságok, az utak rongálása címén, sok nehézséget támasztottak. Így 1836-ban Angolországban egy törvény kimondta, hogy minden gőzkocsis óránként csak 4 kilométer sebességgel közlekedhetik, előtte 100 lépésre pedig egy ember piros zászlóval figyelmeztesse az embereket a közlő gépkocsira. Ez a törvény a század végéig fennállott; természetes tehát, hogy ily intézkedések a fejlődést megbénították.

Ujabb fejlődés csak a múlt század vége felé indult meg ismét, főleg Angolországban és Amerikában, de mai napig sem tudták a használható jószág azon fokát elérni, melyet a csak nem régen alkalmazott újabb rendszerek rohamos fejlődésük folytán elértek.

*

Minden automobil két főrészből áll: 1. az alvázból (chassis) és a felépítményből (carrosseria). Az alvázon vannak elrendezve az erőgépek, vagy erőforrások, a hozzátartozó géprészek és szerkezetek, valamint tűzoltóautomobiloknál a szivattyúk is.

Az alváz maga rendszeren U alakú acélkeret, melyhez mindent hozzáerősíthetünk s ez maga rugókon nyugszik, melyek a keréktengelyekre vannak ágyazva.

A felépítmény az automobil céljához képest különböző s lehet: luxusülősű, tűzoltó célokra berendezett szekrényes, locsolókocsiknál tartályos, teherkocsiknál ládaalaku stb. Ezen vannak elrendezve mindama tárgyak, melyeket az auto használata s az üzembiztonság szempontja feltételez, pl. lámpák, kürtök stb.

Minden automobilnál szükségünk van egy erőforrásra, mely a mozgóhoz szükséges munkát szolgáltatja; azután szükségünk van oly szerkezetre, mely az előállított munkát a kocsis tengelyére átviszi; egy másikra, melylyel a kocsinak különböző sebességet adhatunk, vagyis a munka mértékét szabályozzuk és mindezekről függetlenül kell az irányítás végett egy kormány szerkezet és két különböző fék is a kocsis megállításához. Hogy ezek az erőforrások, munkaátviteli és hajtó szerkezetek a különböző típusú gépkocsiknál miből állanak, ezekkel fogok foglalkozni.

Az erőforrásra nézve megkülönböztetünk:

1. gőzmotoros automobil,
2. villany „ „
3. explóziós „ „

lőle. Mindenki hazafelé igyekszik. Az utcák egy-kettőre néptelenek.

Féltizenegykor tüzet jelent a toronyór, s megkondul a vészharang. Egy földszintes zsindeyes ház gyuladt ki az Árok-utcában.

Eperjesen a tűzjelzés nagyon jelentős dolog. Mert az első vészkongásra vagy a tűzoltóság legelső hívó szavára azonnal felszabadul a tanuló ifjúság és rohan a vész színhelyére, hol buzgón vesz részt a bős elem megfékezésében.

Most is az ifjúság az első, mely az utcán terem. Már messziről lehet látni a gomolygó fekete füstoszlopot, melyet a kavargó szél szárnyra kap s rögtön betölti vele a város utcáit.

Egyszerre több templomban kongatják meg a harangot, ami nagy bajt jelent. S valóban nagy a veszedelem, mert amire az ifjúság s a polgárság a főutca ére, már az egyik főutcai emeletes ház is tüzet fogott. Tetejéről a dühöngő szél csak úgy szórja a tüzes zsarátnokot.

A vész színhelyére igyekező tömeg megrémül. Egy pillanat — és már senki sem gondol arra, hogy a tűz terjedésének valamiképp gátat vessen, hanem eszeveszeten fut hazafelé, hogy saját vagyonkáját védelmezze vagy biztonságba helyezze.

(Folyt. köv.)

Az égési sérülésekről.

Irta: Dr. Balogh Dezső.

A gőzmotoros autók még ma is csak a kísérletezés stádiumában vannak s legfeljebb nagyobb terhek lassu vontatására, gőzekék gyanánt és utihenger céljaira alkalmazhatnak. Találhatunk ugyan néhány külföldi tűzoltóságnál is gőzfecskendővel felszerelt gőzkocsit; ezek azonban nehézkes voltuknál fogva ma már csak muzeális értékkel bírnak.

Sajnálatos, hogy az autók ezen fajtája nem fejlődik a kívánt irányban, mert épen a gőzüzemnek erőműtani szempontból igen nagy előnyei vannak minden más rendszer felett; de ugyilátszik, oly hatalmas technikai akadályok állják útját a fejlődésnek, melyeket a tudomány mai állása mellett kiküszöbölni nem vagyunk képesek.

Ez okból tehát én nem is foglalkozom az autók ezen legrégebbi típusával, de átterek a nála fiatalabb s mégis tökéletesebb típusokra, elsősorban az elektromos autókra. (Folyt. köv.)

* **Likacsosfalu kémények.** (Disszipátorok). Az ipari egészségügynek egyik legrégebbi fejezete a „füst elleni küzdelem“. Sajnos azonban, a füst ártalmas alkotórészei ellen való védekezés kérdésében meddő maradt a szász kormányzat egyik legutóbbi ebben a tárgyban kiírt pályázata is. Most egy új találmánynak, Wislicenus professzor likacsosfalu kéményének a híre érkezik, amely szerint, ha nem is sikerül a füstöt ártalmas alkotó részeitől egészen megfosztani, de lehetséges lesz a jövőben annyira megritkítani, hogy ebben az állapotban veszedelmessége mindenestre jóval csökken. A likacsosfalu kémény alul közönséges, falazott kéménynek indul, hogy a jó légvonat biztosítva legyen. Feljebb azonban vasbeton vagy vasbádóg kanálisok vannak a falba foglalva, úgy hogy ez kívülről likacsosnak tetszik. Minthogy a kanálisok köröskörül minden irányban nyílnak, akárhonnán jön is az oldalszél, behatol a kéménybe és minthogy a legkülönbözőbb irányokba szorul a légáramlat, a kéménybe érve alapos kavargást okoz. Mikor pedig a tuloldalra ismét kilép, akkor kavargva és ismét a legkülönbözőbb irányokba széjjel szórva, magával ragadja a kéményben talált, abban fölfelé törekvő füstöt. Ez miközben így erősen kavargva a sokféle ágazó kanálisokon, a „likacsokon“ széjjel szóródik, egészen megritkul. Annál inkább, minthogy a kémény fölfelé ismét kitágul. Már minimális légáramlás mellett is feltűnik, hogy az ekként oldalfalaikon keresztül „füstölő“ kéményekből nem annyira füst, mint inkább csak ködszerű pára száll kifelé. A kanálisok megfelelő elhelyezésével és nagyságával a likacsosfalu kémények, másképp disszipátorok, füsttriktító hatásukat állítólag még javítani lehet. Az ilyen kéményekkel eddig végzett kísérletek a legszebben beváltak. A szabadalmazott disszipátorok finanszírozását a frankfurti „Metallbank und Metallurgische Gesellschaft A. G.“ vette kezébe.

A tűz perzselő hatásának körzetébe kerülő élőszervezeteket a végpusztulás veszedelme fenyegeti. Így az ember testi épsége és életképessége is nagy hő behatása következtében káros, néha végzetes elváltozásokat szenved. Nem csoda tehát, ha a minden szerves életet megsemmisítő, ily környezetben küzdő tűzoltó, néha égési sérülések áldozatává válik.

Tűzvész alkalmával a tűz tovaterjedésének feltartóztatása legtöbbször csak úgy lehetséges, ha a védelemre szorító tűzoltóság megszállott helyén kitart és közvetlen közelből szorítja vissza a nagy lángokat.

Ily esetekben különösen nyílt tüzeknél (fatelepek stb.), a kisugárzó hő sokszor oly óriási mérvet ölt, hogy a közelből dolgozó csővezető orra hegye, szemöldöke, bajusza, kezei — a bőr-szak összezsugorodása mellett — megperzselődik.

Életveszélyes égési sérülések érhetik a tűzoltókat akkor, ha rohamosan terjedő tüzeknél (például gőzmalom) a gyors visszavonulás lehetősége biztosítva nincsen. Robbanásokkal járó tüzeseteknél is (vegyészi és petroleumgyárak, drogueriák stb.) a kellő elővigyázat nélkül működő tűzoltók súlyosan összeéghetnek.

A tűzoltóságot érdeklő égési sebegek túlnyomó része mégis a takarítási munkálatoznál szokott előfordulni. Égő parázon álló tűzoltónak nemesak a csizmája meggyőnre, de a lába is megég. Izzó fémtárgyak megfogása (vaslétra, vasszerkezet stb.) lehulló zsarátnok szikráinak a kézre, vagy a nyakra való esése, kisebb jelentőségű sérüléseket okoz csupán.

Nagyobb baj származik abból, hogyha a tűz által felhevített faltörmelék a tűzoltóra zuhan és annak testét csak részben is betemeti: a baleset súlyosságát ilyenkor nagymérvben fokozhatja az a jóhiszeműleg alkalmazott eljárás, hogy a sérült kimentésének elősegítése érdekében valaki a lezuhant faltörmelékkel vizet lelocsolja. A fejlődő vízgőzök ilyenkor súlyosan leforrázzák a törmelékek közt fekvő tűzoltót, kit a lezuhant kövek rendszerint másként is megsérthettek.

Egyébként téves az a felfogás, mintha a tűzoltók igen gyakran válnának égési sérülések áldozatává.

A budapesti hivatásos tűzoltóság 441 főnyi csapatában az 1912. és 1913-ik évben vagyis két év alatt 1361 tüzeset folyamán 8 jelentéktelen égési baleset fordult elő.

Gyarló tűzoltóság tehát az, melynek tagjai sűrűn égnék meg.

Megesik ugyan a leggyakorlottabb és modernül felszerelt hivatásos tűzoltósággal is, hogy némely veszedelmes természetű tüzesetnél egyes tűzoltók összeégnek (sőt bennégnek). Ily esetekben azonban ritkaság számba menők.

A sűrűn előforduló égési sérülések sebesülteit és halottait más elemek szolgáltatják.

(Folyt. köv.)

A kéményseprés községi kezelésben.

Lapunk decemberi számában hoztuk a fenti cím alatt az első cikket s három nappal később a budapesti kéményseprősegédek sztrájkba léptek. A bérmozgalommal ugyan lapunk semmiféle nexusban nem állott, cikkünk mindamellett, éppen a kitört sztrájk révén, aktualitást nyert. Ennek tudható be, hogy januáriusi számunkban, a themának folytatása volt s ugyanez okra vezethető vissza az is, hogy ma abban a ritka helyzetben vagyunk, hogy a „Városházáról“ tehát a legilletékesebb hatósági körökből is megtisztelték lapunkat egy hozzászólással. A nagy tájékozottságról tanuskodó sorokat egyelőre minden kommentár nélkül adjuk. Ime a cikk:

A december 16—január 26-áig tartó, 42 napos kéményseprő-sztrájk végét ért. A két évvel ezelőtt kezdődő bérmozgalom azonban csak időlegesen szűnt meg. A béke nem őszinte, nem végleges, — inkább csak fegyverszünet, mert a január 27-én életbe léptetett megállapodás csak 1916 február 1-éig kötelező. Két év múlva tehát — ha csak addig nyélbe nem üti a törvényhatóság a kéményseprő-szabályrendelet korszerű revízióját, amire nézve különben a közigazgatási ügyosztály a Tanács által előterjesztés tételre már utasított is — újra foglalkoznia kell majd a hatóságnak azokkal a kérdésekkel, amik a sztrájkka fajult bérmozgalom indítékai valának. De akár csak két év múlva, akár előbb kerülhet erre a sor, nem céltalan már most összefoglalni azokat a (Budapesti Hírlap szerint) „kiderüléseket“, amik a sztrájk folyamán maguktól kerültek napvilágra.

Hogy pedig éppen e lapok hasábjain teszszük ezt, annak oka abban található, mert egyedül tűzoltói körökből remélhetünk tájékozott hozzászólást a dologhoz és mert úgy tapasztaltuk, hogy a Tűzrendészeti Közlöny a bérmozgalom egész ideje alatt pártatlan maradt. Nem állott sem a mesterek, sem a segédek mellé, ahelyett inkább egy a segédek által is felvetett eszmét pertraktáltatott érdemlegesen.

Nem a „borravalót“ értjük, amit a segédek — in der Hitze des Gefechtes — „csalásnak“, „zsarolásnak“ és „uzsorázásnak“ nevezték. Ez az új megállapodás szerint is megmarad az ő mellékkeresetük. Hanem azt a másik kijelentést, amit a sztrájkoló fekete legények szónoka Bárczy István hivatalában tett s amely ekképp hangzott:

„Tegye polgármester ur városi üzem mé a kéményseprést s ezrek áldják majd érte a fővárost!“

Hát erről érdemes beszélni.

A nyitrai önkéntes tűzoltók parancsnoka, Ronchetti Oszkár ur, akiről azt halljuk, hogy mellékesen egy jól jövedelmező kéményseprőkerület boldog tulajdonosa, azt állítja ugyan (lásd januári szám 10. oldalát), hogy

vel vetekedő, jövedelmét tulságosnak s ezzel szemben a magukét heti 30—42—60 koronán alul elégtelennek tartják.

Mindakét állítás elfogadható úgy — általában. A budapesti mesterek jövedelméről megállapított, hogy ha nem is miniszteri, de általában bizony olyan csinos summát kitevő, amit egy miniszteri tanácsos se restelhet elfogadni. Másrészt a heti 30—42—60 korona, a mai megélhetési viszonyok között, semmi esetre sem pazar jövedelem, különösen a fővárosban és családos ember számára. (Tanoncokat és kezdőket a budapesti mesterek csak elvéve alkalmaznak.) Azt pedig már a nagyváradi törvényhatóság ad hoc bizottsága is megállapította (lásd 1913. évi decemberi számot), hogy falun, ahol alig van kémény s ha van is, legfeljebb egy negyed évig van komolyan szükség kéményseprésre, — igazán céltévesztett dolog lenne a községezésre gondolni.

Másként áll azonban a dolog városokban s főleg nagyvárosban.

Itt a kéményseprőmesterek, mint munkaadók, ma már inkább csak vállalkozók. Pedig kicsinyen kezdtek valamennyien. De mikor a város fejlődése jövedelmüket megsokszorozta, ők maguk ráhelyezkedtek a szerzett jogok alapjára, a munkáltatók álláspontjára, segédeiket pedig meghagyták a régi szűkös viszonyok között. És ezt époly természetesnek találták, mint a saját anyagi helyzetük megjavulását. Holott a kétféle állapot között igen lényeges különbség van.

Valamikor régen, a szerény kezdet legelején a mesterek vállvetve dolgoztak a segédekkel, akik velük ebédeltek együtt, a család asztalánál. Mig most, hogy anyagi helyzetük nem is álmodott megizmosodása bekövetkezett, ők maguk nem versenyeznek többé a munkában a segédekkel, akik a fáradsalmak terhét époly viselik, mint azelőtt, legfeljebb ebéd- és mosásváltás címén kapnak még külön valami csekély összeget. A modern szociális gondolkodás rideg negálása, aztán meg a változott megélhetési viszonyok, egész természetesen vezettek el a sztrájkhoz, amelyet így voltaképpen maguk a mesterek hoztak a saját nyakukra. Evés közben tudvalevőleg megjön az étvágy. A nagyobb jövedelem ébreszti fel a még nagyobb után való kapzsiságot s a telhetetlenség kihívja az ellenhatásokat.

Azonban bármennyire természetes is a kéményseprőknek bérmozgalma keletkezésére nézve s bármennyire azonos volt is a lefolyása a pénzkereső egyéb vállalatoknál előfordulni szokottakéval, — egy speciális különleges vonásáról nem szabad megfeledkezni.

A kéményseprő mesterek megtollasodásukat, ellenszolgáltatásukkal többé arányban nem álló

ággá minősítésben nyert kifejezést. Kisvárosban és általában puhafedelű házak között tényleg imminens tűzveszéllyel járhat, a kémények elhanyagolt tisztogatása. Ellenben nagyvárosban nem annyira a tűzveszély, mint inkább az üzemi szempontok: a tüzelés lehetőségének biztosítása s a molesztáló füstölések csökkentése jöhetnek szóba.

De ha a tűzrendészeti szempontot sem negligáljuk s a kémények körüli hanyagságok (a lesepert korom el nem távolítása s építkezési hiányosságok) mellett, ezt is hozzá vesszük az iparág nélkülözhetetlen voltát érthetővé tenni alkalmas indokokhoz: akkor is kétségtelen, hogy az ellenőrzés teljes hiánya ma, legalább itt Budapesten, oly mértékben szolgáltatja ki a közönséget egy vállalkozókból álló iparág önkényének, ami csaknem a méltánytalansággal határos. Mert a háztulajdonosnak, ha mással sepertet, akkor is meg kell fizetni a kerületi mester díjait s ezzel szemben a kéményseprőmesterek rizikója mondhatnók a minimumra redukálódik. Amerikában minden kigyulladt kéményért beszedik a birságot a vállalkozón — minden kihallgatás nélkül. Kéménytűzből származott nagyobb kár esetén pedig teljes vagyoni felelősséget állapítanak meg. Nálunk csak rábizonyított mulasztás esetén viseli a felelősséget a kéményseprőmester, mely könnyen elszenvedett birság alakjában jelentkezik reá nézve; de a vagyoni felelősségre még alig került a sor, mert ez minden esetben áthárítható oly mellékkörülményekre, amik csaknem minden tűz keletkezésénél megállapíthatók s egy kis gyakorlattal célirányosan fel is használhatók. És a mestereknek ebben már meg van a maguk határozott praxisa.

És miért nincs ma ellenőrzés Budapesten? Egyszerűen azért, mivel az előljáróságokra van bízva a dolog. Ez az elsőfokú tűzrendőri hatóság pedig nem bír oly szervevel, amely a szakértelmen kívül, idővel is rendelkezne arra, hogy a munka mi-ként való teljesítésének utána nézzen. Csupán feljelentett konkrét eseteknek üti tehát bottal a nyomát. Egyebekben pedig átruházza az ellenőrzést a háztulajdonosra, ez a házmesterre, ez a vicére, akik közül egyik kevesebbet ért a kémények sepréséhez, mint a másik.

Egészen másként állna a dolog, ha teszem azt a tűzoltóság öregebb őrmesterei — à la egészségőrök — bizatnának meg az ellenőrzéssel a mesterek költségén.

Ha tehát egyelőre nem is községi kezelésbe — mert ez meglehetősen hosszú procesus, — hanem szakértő ellenőrzés alá helyeztetnék a kéményseprők munkája: úgy kétségkívül javulna legalább a közönség helyzete,

szólást hallani. A községezés s annak keretében a tanoneképzés megoldása azután is következhetnek.

Juris dr.

Tudnivalók a balesetbiztosításról.

A baleset ellen való biztosítás bejelentésénél követendő eljárás a következő: a községi önkéntes vagy kötelezett tűzoltókról egy névjegyzék állítandó ki, az alábbi minta szerint két példányban.

KIMUTATÁS

Önkéntes vagy kötelezett tűzoltóság azon működő tagjairól, akik az 1914. évre a Magyar Országos Tűzoltó-Szövetség segélyzőpénztárának tagjai sorába lépnek.

Folyó szám	A működő tag neve	Polgári foglalkozása	Tűzoltói rangja

Ezen jegyzék kelettel ellátandó és a parancsnok vagy elnök és titkár vagy jegyző által aláírandó. Azután két egyenlő példányban és annyszor 20 fillér, ahány biztosítandó tagja van a testületnek, a Magyar Országos Tűzoltó-Szövetséghez (Budapest, Rákóczi-ut 38. szám) elküldendő.

A kimutatás egyik példányát a Magyar Országos Tűzoltó-Szövetség segélyzőpénztára bejegyzés után záradékolva visszaküldi a testületnek vagy a községnek. Segélyezésben vagy kielégítésben csakis a bejegyzési záradékkal ellátott névsorban felsorolt tűzoltók, illetve azok hátrahagyott családjai részesülnek.

Időközben beálló személyváltozások, megbetegedések, munkaképtelenség, halálozás esetről-esetre 8 napon belül orvosi bizonyítvánnyal és parancsnoki jelentéssel, eseteleirással az Országos Tűzoltó-Szövetségnek bejelentendő.

Tűzoltói szolgálatban, gyakorlatok közben, vagy tűz esetén történt megbetegedések vagy megsebesülések folytán beállott munkaképtelenség esetén a biztosítottak segélyezése a következő módon történik:

a) Megsebesülés vagy megbetegedés időpontjától számított 120 napi időtartamig bezárólag naponta 1—2 korona.

b) Ha a munkaképtelenség 120 napnál tovább tart, akkor a családi és vagyoni viszonyok, valamint a segélyezésre rendelkezésre álló alap figyelembevételével végkielégítés adatik, mely a teljes munkaképtelenség, vagy halál esetén 1000 koronáig terjedhet.

* A Magyar Tűzoltótisztek Országos Egyesülete a folyó évadban február hó 5-én dr. Balogh Dezső „a tűzoltók sérüléseiről“, március hó 5-én Blasnek Hugó „a mozgókép-színházak tűzrendészeteről“, Teasdale Ottó „a ceglédi gőzmalom égéséről“, április hó 2-án Kállay Imre „tűzvizsgálatokról“, május hó 28-án Dittlich József az „automobilokról“, június hó 28-án a közgyűlés alkalmából dr. Marinovich Imre a „tűzrendészeti felügyelet szervezetéről“ tartanak felolvasást. A felolvasások, a június 28-iki felolvasás kivéte-

SZÖVETSÉGEINK KÖRÉBŐL.

* **A Pest-Pilis-Solt-Kiskun vármegyei tűzoltó-szövetség** december hó 21-én tartotta igazgató-választmányi ülését és őszi rendes közgyűlését, Serfőző Géza szövetségi ügyvezető-alelnök elnöklésével. Ugyaz igazgató-választmányi ülésen mint pedig a közgyűlésen a bajtársak nagy számmal jelentek meg s élénk érdeklődéssel vettek részt a napirend tárgyalásaiban. A költségelírányzat 5914 korona bevétellel s ugyanannyi kiadással állapított meg. Elhatározta a szövetség, hogy 1914. év folyamán 7 napos vármegyei tűzoltószaktanfolyamot rendez s a vármegye különböző részein, gócpontonként egy napos tiszti gyakorlatokat fog tartani, hogy a tűzoltóságokat minél szakszerűbb munkálkodásra képesítse. Ugyancsak nagy lelkesedéssel elhatározott, hogy évenként vármegyei tűzoltóversenyeket is fog tartani a szövetség. Rendezte az igazgató-választmány a Francois Lajos által létesített „Janicsok - alapítványt“ is, mely 500 koronás alapítványnak két évi kamatai Flórián napján a vármegye egyik legrégebb szorgalmas tűzoltójának adatnak ki. Mély részvétellel emlékezett meg a Szövetség Jászberényi Miklós hevesvármegyei tűzrendészeti felügyelő elhunytáról s elhatározta, hogy a hevesvármegyei szövetséghez, valamint a gyászoló özvegyhez részvéti-iratot intéz. Örömmel vette tudomásul a szövetség, hogy Pilis, Tiszaufalu, Szank és Pétermonostora községekben új önkéntes testület alakult s Alpár községben átszerveztetett. Elhatározták, hogy a tavaszi közgyűlést M o n o r o n tartják, az ottani testület szíves meghívása folytán. Véglegesen betöltötték a titkári tisztséget s titkárrá U d v a r d y Aladárt, a budapesti önkéntes tűzoltóság tisztjét választották meg s egyuttal id. Köhler István vármegyei tűzrendészeti felügyelő helyettesítésével is megbízták. A közgyűlés napirendjében felolvasás is helyet foglalt. Szahy László tűzoltóparancsnok olvastott fel a ceglédi gőzmalom égéséről. Délben társasbéd volt, délután pedig a székesfővárosi tűzoltóság IV. őrségét és a központi laktanyát nézték meg.

* **Hevesvármegye** alispánja a Jászberényi Miklós elhalálózásával megüresedett vármegyei tűzrendészeti felügyelői állást M l i n k ó István, egri járási felügyelővel töltötte be. M l i n k ó 17 évvel ezelőtt Vácott lett tűzoltó, ahonnan mikor Egerbe került, az itteni önkéntes testület kebelében folytatta a nemes tevékenységet s ügybuzgó működése révén előbb alparancsnok, majd parancsnokká választották őt az egriek. Később a legnagyobb járás tűzfelügyelőjévé s valamennyi egri tanfolyam előadójává lett. Legujabb kinevezése általános megelégedést kelt.

A tanfolyam parancsnoka Gr á c z e r Lajos nagyváradai parancsnok, aki egyszersmind a vármegyének tűzrendészeti felügyelője is.

* **A Törökszentmiklósi Önkéntes Tűzoltótestület** január 11-én ugy anyagilag, mint erkölcsileg igen szépen sikerült előadással egybekötött táncmulatságot rendezett. Az előadott kedves, bohókás darab címe: „Éljenek a tűzoltók“, vagyis ugyanaz melyre a Tűzrendészeti Közlöny terelte figyelmünket. A mulatságnak csak a virradat vetett véget.

Az estély első és legkiemelkedőbb részét a 25 éves királyi díszérem átadása képezte. Dr. M u h o r a y Károly, igen szeretett szolgabíránk, ugyanis, az estély megnyitásakép, szép beszéd keretében tüzte a kitüntetettek mellére a királyi érmet. Hangsúlyozta a legmagasabb helyről jött kitüntetés jelentőségét egyfelől, másfelől pedig derék tűzoltóink kitartó munkálkodását. Fáradoztak és fáradoznak ők — ugymond — mert nemes és felemelő a cél, melyért dolgoznak, és mert azt tartják szem előtt: „Minden ember annyit ér, amennyit a köznek használ!“ A kitüntetettek Szücs István főparancsnok, Kenyeres Benedek, Pólyik János szak. parancsnokok, Serák Sándor pénztárnok, Bakos János, Csabai András, Lukács József őrparancsnokok, Blaskó Pál rajvezető, Hódosi László és Molnár Ferenc szivattyusok nevében Szücs István főparancsnok mondott köszönetet. „Sokat ők már nem ígérhetnek — mondá — mert 25, 30, 35, sőt 39 éve, hogy ez egyesület kebelében működik egyik-másikok. Igéri azonban, hogy míg ez egyesület hasznukat veheti, szívesen munkálkodnak közre“. Éljenzés s a király éltetése után a Hymnust énekelte el az egész közönség. Bennünk pedig fiatalokban a közönség szeretetétől, a hatóság elismerő jóindulatától, a Hymnus kellemes hangjaitól még szilárdabbá, erősebbé lett az ügy iránti lángoló lelkesedés és igaz, mély szeretet!

Kerekes József
segédtsiszt.

* **A „Pomázi Önkéntes Tűzoltó-Testület“** február 2-án tíz éves fennállását ünnepelte. Ez alkalomból Udvardy Aladár a megelőző tűzrendészet köréből felolvasást tartott, mely után Damo Oszkár „Urak és parasztok“ című szindarabját adták elő.

* **Uj tűzoltótestület.** A Baranya vármegyei P ü s p ö k n á d a s d községnek is van végre tűzoltósága. A község fiatal, agilis jegyzőjének Habich Ádámnak az érdeme. Az új önkéntes tűzoltótestület alakuló gyűlése alkalmából a csendes községben, mikor

Habich Ádám parancsnokkal az élén, a szertártól a templomba, ahol végighallgatta ugy a zenés nagymisé, mint a gyönyörű alkalmi szent beszédet, amit a község érdemes esperesplébánosa, Weisz János tartott; jóindulatába és támogatásába ajánlva a közönségnek az új testületet. Mise után volt a diszgyűlés, mely elnökül nagy lelkesedéssel egyhangulag Wéber Kálmán szeszgyárost választotta meg.

* **Kecskemét város tanácsa Mátrai Antal és Társa budapesti létragyárában egy 24 méteres forgatható tolólétrát rendelt, mely a székesfővárosi tűzoltóság Braun-féle auto-nagylétrájától csak abban különbözik, hogy továbbmozgatása és felállítása nem elektromos erővel történik, hanem lófogatra és kézerőre van megszerkesztve.**

A sikerült balanszlétra átvétele a Tűzoltótisztek Országos Egyesületének egyik közelebbi választmányi ülése alkalmával fog megtörténni. Nyers állapotban való megvizsgálása azonban máris foganatosított. A Mátrai-gyárban január 17-én megejtett szemle alkalmával, Kecskemét város megkeresése folytán ellenőrző szakközeg gyanánt, Markusovszky Béla tűzoltófőtiszt, működött közre.

KÜLÖNFÉLEK.

— **Tartalom:** Áttekintés. — Sok a tűzkár. — Hivatalos rész: Meghívók. — Az elnökség jelentése a központi iroda működéséről. — A segélyzőpénztár jelentése 1913-ról. — Felhívás. — Zárószámadás. — A gyakorlati szabályzat revíziója. Közli: Papp Ferenc. — A serdületlenek dohányzása. Közli: Vida Pál. — Filmhűtőkészülék. — Tűzpróba. — Az eperjesi tűzvézés. Irta: Kuhárszky László. — Az automobil. Irta: Dittrich József. Az égési sérülésekről. Irta: Balogh Dezső. — A disszipátor. — A kéményseprés házi kezelésben. Irta: Juris dr. — Tudnivalók a balesetbiztosításról. — A tisztii egyesület félévi programja. — Szövetségünk köréből Pest, Heves, Bihar vármegyék. Törökszentmiklós. Pomáz. Püspök-nádasd, Kecskemét. — Különfélék. — Szerkesztői üzenetek. — Beszerzési források.

— **A bécsi hivatásos tűzoltóság új parancsnoka.** Megirtuk, hogy a bécsi hivatásos tűzoltóság parancsnoka Müller nyugalomba vonult, hogy teljesen a tűzoltó szakirodalomnak szentelje munkásságát. Helyét Bécs város tanácsa egyik decemberi ülésén töltötte be, új parancsnokul Jenisch Hugó eddigi főfelügyelőt választván meg, kiben értékes erőt nyert a tűzoltóság. Lekötelező, előzékeny modorát, bajtársias figyelmességét mindazok ismerik, akik a bécsi tűzoltóság tanulmányozása alkalmával vele érintkeztek s kellően értékelni főleg azok tudják, akik a szentpétervári nemzetközi tűzoltókongresszuson vele együtt voltak s közvetlen rokonérzését megismerték. Jenisch, ki ma 53 éves, a katonaságtól mint százados

pedig az északi pályaudvar fatelepének égése alkalmával kifejtett működéséért öfelsége a koronás arany érdemkereszttel tüntette ki.

— **A kötelességteljesítés áldozata.** A berlini tűzoltóság egyik érdemes tagját Grabow tűzfelügyelőt, munkája közben érte a halál. Egy férfiúval lett kevesebb, eggyel ama harcosok közül, kik a tűzzel folytatott örökös háboruban mások biztonságáért, a magukét teszik kockára. Nem a népek csatájában esett el, de azért hős volt, mert a legnemesebb eszme szolgálatának lett mártirja.

Ez év január 18-ról 19-re virradó éjjelen kigyult az egyik berlini pályaudvar szerszámraktára. A gyorsan tovaterjedő lángok bő táplálékot nyertek egyik nagy emeleti raktár anyagában. Nagymennyiségű pamut és pokróc volt itt felhalmozva, melyeknek óriási sugárzó hője a szomszéd épületet is veszélyeztette. A közelben levő 30 méter magas víztornyot is már nyaldosták a lángok, de a tűzoltóság megfeszített munkájának sikerült ezt megmentenie. Szokott bátorsággal és merészséggel ment a tűzoltóság előre, hogy közvetlen közelről oltsanak. 12 sugár ontotta a vizet, melynek eredménye mutatkozott is. Oltás közben a szerszámkamra közep mennyezete, melyre nagytömegű transmissio volt erősítve, hatalmas dőréjjel leszakadt. Miután a veszélyt már előre tudták, a tűzoltóságot e helyről kellő időben visszarendelték s így nagyobb baj nem származott.

Annál végzetesebb szerencsétlenség történt a tűz másik részén. Az épület tetőzete részben átégett s ledőléssel fenyegetett. Grabow tűzfelügyelő látta a veszélyt, előre ugrott, hogy a ledőléstől közvetlenül veszélyeztetett tűzoltókat visszarendelje. A legénység meg is menekült, de a tiszt már nem tudott, őt elérte sorsa: a tető lehulló részei ráestek s maguk alá temették. Bajtársai gyorsan kivitték az izzó zsarátnokok közül, súlyos sérüléseivel kórházba szállították, ahol napokig eszméletlen állapotban feküdt.

Betegágánál megjelent másnap a császárnő is, ott virrasztott mellette fiatal felesége, az orvosi tudomány minden lehető elkövetett megmentésére, de eredménytelenül. Negyednapra meghalt.

A kötelességteljesítés újabb áldozatát meghatározó részvét mellett kísérték utolsó útjára, hogy egy napig csak róla szóljon a hír s azután a ráborulthanttal együtt feledésbe menjen emlékezete. Ez a tűzoltó sorsa.

— **A székesfővárosi hivatásos tűzoltóság szomorodott szívvel tudatja, hogy somogyvármegyei, kilitii születésű Horváth II. József tűzoltó, 1914. évi január hava 7-én előfordult mennyezetgerenda-égés alkalmával történt le-**

lát 12 koszoru borította. Temetésére pedig, melyen a székesfőváros tanácsát dr. Harrer Ferenc képviselte, 197 tűzoltó (köztük 80 önkéntes és gyári) és az államrendőrség egy szakasza vonult ki.

— **Az odesszai színház égése.** A modern színházépítési technika folytonos fejlődése mellett is napirenden vannak a színháztűzek. Legutóbb az odesszai színház gyult ki az előadás kezdete előtt a színpadon. Az első oltási műveleteket az ott tartózkodók akarták megkezdeni, keresték is a tűzesapokat, azonban azok diszletekkel úgy el voltak rakva, hogy csak később lehetett hozzájuk férkőzni. A tűzoltóság megérkezéig az egész színpad lángba borult, a zsinórpadlás és a tetőzet leszakadt. A kár meghaladja a fél millió rubelt (másfél millió korona).

— **A rettenthetetlen gyáralapítók.** Ismeretes olvasóink előtt, hogy amikor 3 évvel ezelőtt komolyan kezdett foglalkozni a kormány a gyufamonopolium behozatalával, szinte gombamódrá kezdtek szaporodni a gyufagyárak. Végre is kénytelen volt a pénzügyminiszter meghagyni az iparhatóságoknak, hogy senkinek se adjanak engedélyt gyufagyár alapítására. Az e telepengedélyezésekre vonatkozó tilalom 1913 december 31-én lejárt. S most, hogy nincs többé törvényes akadálya új gyufagyárak alapításának, egymásután jelentkeznek a vállalkozó szellemű alapítók, akik nem törődnek a gyufaipar közismert sanyaru helyzetével és bátran nekivágnak új gyufagyárak létesítésének. A napokban Galántán kért gyufagyári engedélyt egy konzorcium. Most pedig Nagyváradról jelentik, hogy egy helyi érdekesoport, amely még 1910-ben kért telepengedélyt, — melyet azonban a tilalom miatt nem tudott megkapni, — újból folyamodott engedélyért egy alapítandó gyufagyár iránt. A türelmes konzorcium persze meg fogja kapni a telepengedélyt. Más kérdés, hogy mit fog vele most csinálni, mikor sorra tönkremennek még a régi és meg-alapozott gyufagyári vállalkozások is.

— **A kisvárdai Önkéntes Tűzoltó-Egyesület** ezennel pályázatot hirdet egy fizetéses tűzoltó-karmesteri állásra. Fizetése havi 80 korona készpénz, évi 120 korona lakbér és a zenéből befolyt jövedelmek 40%-a. Kötelessége: a rendes tűzoltói teendők elvégzése, 10—15 tagból álló fuvózenekar szervezése és tanítása.

A képességeket igazoló okmányokkal felszerelt kérvények február 20-ig Kisvárdára — Szabolcsvármegye — Tényi Gyula titkár címére küldendők.

— **Új elektromos tűzjelzőkészülék,** melynek fel-találója egy New-Yorkban élő magyar mérnök.

— **A Debreceni Önkéntes Tűzoltó-Testület** Public Ernő parancsnoknak és vármegyei tűzrendészeti felügyelőnek 40 évi tűzoltó szolgálati jubileuma alkalmából megfestette az arcképét. A leleplezési ünnepélyt február hó 1-én a tűzoltó-laktanyában tartották meg. Délután 1 órakor pedig az ünnepelt tiszteletére az Angol királynő-szálloda éttermében diszebed volt.

— **A péceli önk. testület** Blasnek Hugót, a Tűzoltótisztek Egyesületének főtitkárát, tiszteletbeli parancsnokká, ugyanez Egyesület pénztárosát, Mészáros Jánost pedig alparancsnokká választotta meg.

— **Az átalakított m. kir. Operaház Budapesten.** A nézőtéren legfontosabb átalakítás az, hogy a színpadnak a nézők felé eső peremét harmadfél méterrel hátrább tolták, ugyanannyival beljebb került a zenekar s a földszint területe két széksorral nagyobbodott. A székeket a modern színpadi technika elvei szerint úgy állították föl, hogy a hátsó szék mindig az előtte levő két szék közé kerüljön. A nézőt így nem zavarja az előtte ülőnek a feje. Hogy a harmademeleti erkély közönségét a csillár fénye ne bántsa, másfél méterrel magasabbra akasztották a nézőtér nagy bronzcsillárját. A külső helyiségekben a leglényegesebb változás a földszinti új ruhatár. Az utcai nagy vesztibül mögött egy széles folyosó volt, melyet operabálok alkalmával már eddig is ruhatárnak használtak. Ezt most véglegesen fölszerelték ruhatár céljára. Három nagy ajtót nyitottak a vesztibül felé, a földszint folyosójával pedig két teljesen új lépcsővel kötötték össze. A büffé körüli fatáblás folyosót lezárták s most dohányzóznak használják.

Lebontották azonkívül az Opera egész tetőzetét. A régi fagerendás szerkezetet kicserélték vasbetonnal. Hatalmas betonívek alatt körülbelül 1200 négyzetméter terület vált használhatóvá. Ide került most a ruhatarak egy része és a festőterem, a régi festőtermet pedig házi-színpaddá és nagyobb próbatermekké alakították át.

— **Új füstemésztő készüléket** szabadalmaztatt Miroczky János volt főgépész. A találmány lényege az, hogy a tüzelőberendezésből érkező füstgázokat előbb oly kamrába vezetjük, mely üres és arra a célra szolgál, hogy a füstgázokban levő korom, hamu és szénpor nehezebb részei lerakódhassanak; innen egy oly kamrába, melyben vizet fecskendezünk szét, végül pedig egy harmadik kamrába, melyben égetett mész van és oltott mész hull fölülről lefelé.

— **Nincs mozgószínház-monopólium.** Arad városa a harmadik mozijogot évi tizenötezer korona bér ellenében a mostani moztulajdonosoknak adta ki. A város határozatát — mint Arad-

— A budapesti önk. tűzoltótestület jóhírű táncvígalmát február 28-án, az idén is a budai vigadóban fogja megtartani. Az ugyanaznap ülésező elnökség tagjai 28-án este ugyanott adtak egymásnak találkozót.

Szerkesztői üzenetek.

N. Uprimny Mihály már nyugdíjba ment; jelenlegi állandó lakása Wien, XVIII/3 Pötzleinsdorferstrasse No. 21.

N. I. A községekben szokásos tüzetjelző kongatást mindenütt a helyi tűzrendészeti szabályrendelet szabályozza, illetve írja körül. Ha nincsen benne szó róla, a szabályrendeletet kell revízió alá venni. Addig is azonban, míg ez megtörténik, utasításba kell adni a kürtösöknek, hogy a megkezdett, de mise vagy temetés miatt abbahagyott kongatás folytatásaként, ők hirdessék kürtszóval, hogy tűz van.

— Az egységes csavar átmérője 52 mm. A szivónyílás rendszeren nagyobb a nyomónyílásnál. Egyébként az egységes fecskendő alkatrészeit az 1912. évi 83860. számú belügyminiszteri rendelet részletesen megállapítja.

Ny. Ádám J. István már visszatért Amerikából, jelenlegi címe Budapest, VIII., Nap-utca 14.

U. Azóta alaposan megváltozott a városok sorrendje. Ime egy — 30 éves fejlődést feltüntető — kis táblázat:

	1884-ben	1914-ben		
Győr városának	volt 21.000	most 45.000	lakosa	van.
Miskolcnak	„ 26.000	„ 52.000	„	„
Kassának	„ 28.000	„ 45.000	„	„
Kolozsvárnak	„ 31.000	„ 61.000	„	„
Pécsnek	„ 30.000	„ 50.000	„	„
Nagyváradnak	„ 32.000	„ 65.000	„	„
Aradnak	„ 37.000	„ 64.000	„	„
Temesvárnak	„ 34.000	„ 73.000	„	„
Pozsonynak	„ 49.000	„ 79.000	„	„
Debrecennek	„ 53.000	„ 93.000	„	„
Szabadkának	„ 65.000	„ 95.000	„	„

Beszerzési források.

KÖHLER ISTVÁN (ezelőtt Geittner és Rausch tulajdona)
fecskendő, szivattyú és tűzoltó-szer gyára.
Iroda és mintaraktár: Budapest, VIII., József-körút 14.
Gyár: Korponal-utca 20—21. szám.

Teudloff—Dittrich

Budapesti Armatura-, Szivattyú-
és Gépgyár Részvénytársaság
BUDAPEST-KISPEST, ÜLLŐI UT 220—222. SZ.
Telefon: 51—22 és 51—23. ▼ Sürgőnyolm: „TEUDLOF BUDAPEST”.

SELTENHOFER FRIGYES ÉS FIAI,
— SOPRON, —
cs. és m. k. udvari szállítók.
Legelső magyar tűzoltószergyár, harang- és ércöntőde.

Mátrai Antal és Társa r.-t.

Budapest. Központi Iroda: VI. ker., Teréz-
körút 33. Gyár: I. ker., Fehérvári-út 110.
Gyárt: mindennemű tűzoltói létrákat és
tömlőmetolákat.

—*— **Walser Ferenc** *—
tűzoltási szerek és szivattyúk gyára,
harang- és fémöntőde
Budapest, VI., Lomb-utca 34—36. szám.

Sternberg és Kálmán

Budapest, VIII., József-körút 35.
GYÁRTUNK: tűzifecskendőket, kütszivattyú-
kat és tűzoltói felszereléseket.

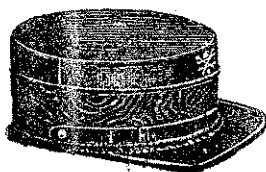

Elsőrendű tűzoltó-sapkákat
acélsodrony-betéttel legjob-
ban és legolcsóbban készít
**Ritscher Zsigmond és
Fia, Kőrmend**
Interurban telefon 27.
Kívánatra árjegyzék és mintasapka.

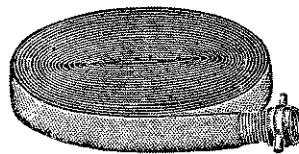

FEIK ÉS TRÉBA

Budapest, V., Lipót-körút 22.

Legelőnyösebb bevásárlási forrás
összes tűzoltó-szerekben, egyéni fel-
szerelésekben stb. Árjegyzék ingyen.

Tűzoltók, kérjétek a boltostól a
tűzoltók gyufáját!

Készül Stermann M. nagyszombati gyufagyárában. Az
eladási ár 5/0-a a magyar országos tűzoltó-szövetség
segélyzőpénztárának jut.



Elsőrendű tűzoltó egyenruhák, sapkák és
felzserelések

Tiller Mór és Társa

cs. és kir. udvari szállítóknál
Budapest, Váci-utca 35. szám.
Részletes árjegyzék kívánatra bérmentve!
Nagyobb megrendelésnél saját költségünkre
küldjük szabásunkat mértékével előlábó!

HATSCHÉK SZABADALMA ETERNIT-PALA

A jelenkor legjobb tetőfedő anyaga.

Eternit-művek Hatschek Lajos
Budapest, Andrassy-út 33. sz. Nyergesujfalu (Esztergom m.)

Magyar Fémlemezipar r.-t.

Budapest, VII., Erzsébetkirályné-ut 57.

egyedül gyártja a szab. Henze-féle robbanásmentes hordókat, tartányokat és
kannákat, garage- és raktári berendezéseket.



TÜZRENDÉSZETI KÖZLÖNY

AZ ORSZ. TÜZOLTÓ-SZÖVETSÉG HIVATALOS LAPJA.

Megjelenik minden hó második szombatján. Hirdetéseket felvenni egyedül a kiadóhivatal jogosított.	Lapinajdonos: A MAGYAR ORSZÁGOS TÜZOLTÓ-SZÖVETSÉG. Kiadóhivatal: az Országos Tűzoltó-Szövetség irodója VII., RÁKÓCZI-ÚT 38. Telefon 90—33.	Előfizetési ára, egész évre, 5 korona. Tagtestületeinknek ingyenpéldány jár. Szakcikkek, melyeknek kézírata a szerkesztő címére irányítandó, ha közlésre alkalmasak díjaztatnak.
---------------------------------------------------------------------------------------------------------	-------------------------------------------------------------------------------------------------------------------------------------------------------------------------	----------------------------------------------------------------------------------------------------------------------------------------------------------------------------------------------

Felölős szerkesztő: MARKUSOVSKY BÉLA, VIII., Kun-utca 2.

Helyettes szerkesztő: ERDÉLY ERNŐ, Győr.

Tartalom nélkül való címfeliratok.

Ilyenek ma a községi tűzoltó-
alapok is. Bizonyítsunk.

A községek alapokban való gazdál-
kodásának lényege az, hogy bizonyos
rendeltetésre évről-évre egyenlő vagy
változó összegeket (gyakran csak
bizonyos bevételi forrásból eredő jöve-
delmeket) elvonnak s azokat gyümöl-
csözőleg elhelyezik. Az elvonás és
elhelyezés célja vagy az, hogy bizo-
nyos nagyobb tőke halmozódjék fel
az illető rendeltetési célra s a hozadék
csak akkor használtassék fel, amikor
a tőke a megkívánt magasságot elérte
(igy. tesz pl. Szeged és Kecske-
mét), vagy az, hogy a tőke kamatai már
kezdettől fogva felhasználtassanak,
vagy végül az is lehet, hogy maga a
tőke is megcsorbítható legyen, de csak
az alap céljául kitűzött cél érdekében.

A község tehát saját közpénztári
számadási teste mellett tulajdon-
képen külön újabb számadásokat kezd,
annyit, ahány alapja van s trivialisan
fejezve ki, nem egy, hanem több
zsebből gazdálkodik.

Bizonyos alapszerű kezelések az
állami háztartásban is előfordulnak s
kétségtelen, hogy akárhány esetben
van jogosultsága egyes tőkerészletek
alapszerű lekötésének s bizonyos hoza-

vill. vasut, világítás stb. ü z e m s z e r ű
kezelésénél.

Községeink azonban annyira tul-
ságba viszik az alapszerű gazdálkodás
kedvelését, hogy ügykezelésüket és
számadásaik áttekinthetőségét a saját
kárakra rendkívül megnehezítik vele.
Másfelől pedig az alapról alkotott
fogalmakat is annyira diszcreditálják
legtöbbször igen csekély tőkeerejük-
nek már nem is forintos, hanem szinte
krajcáros szétforgácsolásával, hogy az
alapszerű gazdálkodás igen gyakran
k e r é k k ö t ő v é lesz s a szaba-
dabb, céltudatosabb községi háztartás
vitelének egyenes akadálya.

Ime, egy változat, ami az alapok
kezelése során községeinknél előfordul,
de ami elég jellemzően belevilágít a
gazdálkodás primitív voltába.

A községnek tűzoltófecskeendőre és
egyéb tűzoltói felszerelésekre van
szüksége. Az áruk nagyobb, hogysen
a budgetet egy évben megterhelhetnék
vele. Alapot létesítenek tehát, azt évről-
évre bizonyos összeggel dotálják, a
felgyülemelő tőkét a postatakarékpénz-
tárban vagy egyebütt szerényen kama-
toztatják s mikor már kigyúlt az egész
summa, akkor megvásárolják a fel-
szereléseket. Közben pedig leég a falu,
mert nincs tűzifecskeendő, csak tűz-
oltó-alap van.

évről-évre a tűzoltó-alap alimentálására fordítottak, inkább a kölcsöntartozás amortizációjára szánják.

Ime előttünk áll a községi alapokban való gazdálkodás káros voltának egyik tanulsága, melynél az alapszerű kezelés csak arra való, hogy hasznos — sőt sürgősen szükséges — beruházás odáztassék el, azért a csekély pénzügyi előnyért, ami a takarékpénztárban az alap tőkájéért kapott kamat és a kölcsönnyujtónak fizetendő kamat között van, a községnek fontos szükségletei pedig évekig kielégítetlenül maradjanak.

A meglehetősen nagyszámu — az egész országban 3.202-re rugó — tűzoltó-alapnak fenntartása, vagy legalább is községenként való külön kezelése, egyáltalában nem indokolt.

A tűz ellen való védekezés egyik elsőrendű feladata községeinknek; ezen a téren alap létesítésével nem szabad megnyugtatni magunkat. Községeink nagyobb része nem is teszi; tűzoltószerek vásárlására például a községi közpénztárak 1908-ban 843,051 koronát fordítottak, a tűzoltó-alapok pedig csak 78.614 koronát. Minthogy azonban a tűzoltó-alapok ugyanazon évi kiadásaihoz a közpénztárak 64.601 koronával járultak, maguknak az alapoknak a jövedelméből tűzoltószerekre fordított kiadásként csak 14.013 korona marad, mintegy hatvanadrésze annak az összegnek, amivel ugyanez a cél a közpénztárak költségvetését megterhelte.

Nyilvánvaló, hogy ilyen aránytalanságok mellett, s az alapoknak ilyen csekély teljesítménye mellett a tűzoltó-alapoknak semmi értelme, holott az alapoknak ugyszólván a természetéből folyó halogatás éppen itt a legveszedelmesebb.

Mellőzendő, megszüntetendő tehát az alapszerű kezelés mindazokban az ágakban, amelyeknek ellátásáról a községeknek mindenképen gondoskodni kell. S ilyen lévén a rendészeti

által idézgetnek elő: a tűzoltó-alapokra, mint tartalom nélkül való címfeliratokra, az anathémát kell kimondanunk.

Buday László.

***Az új gyakorlati szabályzat.** A közelgő tavaszi idők sürgetnek a gyakorlatok megkezdésére. A szövetség régi gyakorlati szabályzata már a múlt évben teljesen elfogyott, de a kiküldött bizottság egész télen át dolgozott, hogy tavaszra nyomdába adhassa az új szabályzatot. E tervet meg is valósította, az első ivék már elhagyták a sajtót.

Az új kiadást a következőkkel vezeti be szövetségünk elnöke:

Az immár több, mint 8 éve használatban levő gyakorlati szabályzat III. kiadása országszerte jól bevált. Tűzoltóságaink megkedvelték, szellemébe behatoltak s az országos, valamint megyei versenyek bizonyítják, hogy az egységes szerelés nagy haladást tett.

A készlet elfogyván, az Országos Szövetségnek új kiadásról kellett gondoskodnia. Ezen új kiadás azonban nem lehetett a régiebnek egyszerű reprodukciója, mert úgy a gép-, mint a tűzoltási technika haladásával lépést kellett tartani és e téren a kereteket megtagítani.

Az új kiadás a lényegen mitse változtatott, de számot vetett azzal, hogy városaink és községeink mind nagyobb számmal kezdik magukat vízvezetékkel ellátani. Még kisebb községeink is szereznek be második fecskendőt és fölszerelik magukat a több sugárral való munkára.

Ezek a szempontok a vízvezeték-szerelést, a tömlőszereléssel való behatóbb foglalkozást, valamint a több különféle szerrel való együttes gyakorlatozást teszik szükségessé, amiről a negyedik kiadásban új vagy lényegesen bővített fejezetek szólnak. Emellett a gyakorlatban bevált több módosítás is történt emitt-amott.

Az átdolgozásban a régi kipróbált munkaerőkön: Breuer Szilárd és Szily József dr.-on kívül már az ifjabb gárda is részt vett: névszerint Erdélyi Ernő győri hivatásos parancsnok és Bencze István, a M. O. T. Sz. titkára. Magát a szövegezést és sajtó alá rendezést pedig a bizottság előadója, Papp Ferenc szegedi hivatásos parancsnok végezte dicséretes munkával.

Induljon meg tehát e IV. kiadás a

HIVATALOS RÉSZ.

§ 965.
1914. szám.

Jegyzőkönyv.

Felvételett Budapesten, 1914. évi február hó 28-án a Magyar Országos Tűzoltó Szövetség segélypénztárának ülésén.

Elnök: gróf Széchenyi Viktor elnök.

Jegyzőkönyvvezető: Bencze István titkár.

Jelenvoltak: Dr. Óvári Ferenc alelnök,

Apáthy Vilmos, dr. Balogh Dezső, Breuer László, Bartha Gergely, Desits József, Erdély Ernő, Keresztes János, Koszits Kamil, Kuharszky László, Oltványi Odón, Papp Ferenc, Szabó Gyula, dr. Rüll Béla és Vida Pál, továbbá Gundi János, Köhler István, Köhler László, Mlinkó István és dr. Vass János mint vendégek.

1. Elnök az ülést megnyitván, üdvözlöi a megjelenteket. Bencze titkár jelenti, hogy Rosinszky Sándor (Kiskunhalas) 1913. június hó 29-én gyakorlat alkalmával 7 méter magasságból leesett, hasa falát megsértette, sérülése 20 nap alatt gyógyult.

Rosinszky Sándornak 20 K segély utalványoztatott ki.

2. Rakovszky Sándor (Nyitra) 1913. augusztus hó 2-án gyakorlat közben elesett, jobb lábán megsérült; 45 nap alatt gyógyult.

Rakovszky Sándor részére 45 K segély utalványoztatott.

3. György Józsefet (Marosvásárhely) 1913. augusztus hó 16-án tűzhöz menet bérkocsi elgázolta; 24 nap alatt gyógyuló belső sérülést szenvedett.

György Józsefnek 44 K segély utalványoztatott.

4. Nagy Kálmán (Ócsöd) 1913. augusztus hó 31-én tűznél, mentés közben, jobb kezén 23 nap alatt gyógyuló égési sebeket szenvedett.

Nagy Kálmán részére 34 K 50 fillér utalványoztatott ki.

5. Strait Samu (Kakaslomnitz) 1913. november hó 22-én tűzhöz való kivenulás közben szerről leesett, mindkét lábán erősen megsérült. 77 nap alatt gyógyult.

Nevezettnek 140 K segély utalványoztatott ki.

6. Korda István kezében (Zenta hiv.) 1913. november hó 26-án tűznél egy minimax extingetőr robbant fel s kezén 24 nap alatt gyógyuló égési sebeket szenvedett.

Részére 24 korona segély kiutalványoztatott.

7. Andrásy József (Petrozsény) 1913. november hó 30-án gyakorlat közben szerről leesett 16 nap alatt gyógyuló bokarándulást szenvedett.

Andrásy József részére 32 K segély utalványoztatott.

8. Csicséri János (Petrozsény) 1913. november hó 30-án gyakorlat közben szerről leesett jobb mellkas-zuzódást szenvedett. 8 nap alatt gyógyult.

Nevezettnek 16 K segély utalványoztatott ki.

9. Kiss Lajos (Petrozsény) 1913. november hó 30-án gyakorlat közben szerről leesett. 8 nap alatt gyógyuló jobb mellkas zuzódást szenvedett.

Részére 16 korona segély utalványoztatott ki.

10. Huber Ferenc (Petrozsény) 1913.

Kökössy Sándor részére 12 korona segély utalványoztatott ki.

12. Lohota Pál (Nagyzombor) 1913. december hó 2-án tűznél 14 nap alatt gyógyuló füstmérgezést szenvedett.

Részére 20 korona segély utalványoztatott ki.

13. Turánszky János (Nagyszombat) 1913. december hó 2-án tűznél gerenda esett lábára, 14 nap alatt gyógyuló zuzódást szenvedett.

Nevezettnek 20 korona segély utalványoztatott ki.

14. Szalay Sándor (Hegykő) 1913. december hó 12-én tűznél elesett, 21 nap alatt gyógyuló agyrázkodást szenvedett.

Részére 63 korona segély utalványoztatott ki.

15. Karner József (Máriafalva) 1913. december hó 23-án tűznél az ujjja fecskendő ütközője közé szorult, 16 nap alatt gyógyuló zuzódást szenvedett.

Karner József részére 32 korona segély utalványoztatott ki.

16. Horváth János (Pacsa) 1913. augusztus hó 17-én tűznél megsérült.

Tekintettel, hogy nevezettnek sérülése el-
késve jelentetett be, a kérés elutasított.

17. Ördög András (Farnad) 1913. szeptember hó 1-én tűznél kezét rozsdás vasban megszurta, 14 nap alatt gyógyuló sérülést szenvedett.

Nevezettnek 23 K segély utalványoztatott ki.

18. Szilva Kornél (Budapest önk.) január hó 2-án tűznél lezuhanó ablak arcát és kezét megsebezte. Segélyre igényt nem tart.

Tudomásul vétetett.

19. Rosenberg Jenő (Budapest önk.) január hó 2-án tűznél lezuhanó ablaktól kezén 8 nap alatt gyógyuló sérülést szenvedett.

Részére 24 K segély utalványoztatott ki.

20. Morschauser Ferenc (Tolna) január hó 14-én tűznél bontás közben mutatóujján 21 nap alatt gyógyuló égési sebet szenvedett. Nevezettnek 42 korona segély utalványoztatott ki.

21. Zucker Antal (Belényes) január hó 24-én őrszolgálat közben elesett, 20 nap alatt gyógyuló bokarándulást szenvedett.

Részére 40 korona segély utalványoztatott ki.

22. Kranc Vince (Pécs Zsolnaigyar) február hó 5-én tűznél elesett, zuzódást szenvedett.

Tekintettel, hogy sérülés idején nem volt tagja a segélyző pénztárnak, segélyre igényt nem tarthat.

23. Jeremiás János (Nagyvárad hivatásos) február hó 1-én tűznél meghült, 14-nap alatt gyógyuló gégebajban szenvedett.

Részére 28 korona segély utalványoztatott ki.

24. Mocsár József (Jászárokszállás) február hó 6-án tűznél elesett, megsérült.

Tekintettel, hogy nem tagja a segélyző-pénztárnak segélyre igényt tarthat.

25. Ruzsa Sándor (Órisziget) január hó 7-én tűznél égési sebet és sérülést szenvedett.

Tekintettel, hogy nevezettnek sérülése el-
késve jelentetett be, segélyre igényt tarthat.

26. Patyi Samu (Órisziget) január 7-én

550.
1912. sz.

A Magyar Országos Tűzoltó-Szövetség kezelésében levő Köhler István és fiai által létesített, „Breuer Szilárd“-alapítvány alapító-levele.

1. §. Köhler István budapesti tűzoltószer-gyáros és fiai az 1912. évi március 3-án tartott orsz. választmányi közgyűlésen Breuer Szilárd szövetségi főtitkár harmincéves tűzoltói és tízéves főtitkári jubileuma alkalmából a Magyar Országos Tűzoltó-Szövetségnél 3000 koronás külön alapítványt tettek, melynek címe: „Breuer Szilárd-alapítvány“.

2. Ezen alapítvány célja: oly, tűznél vagy tűzoltói gyakorlatnál folytatott, működésük folytán elhalt tűzoltók árváinak segélyezése, akik erre rá vannak szorulva és alábbi §§-ok feltételei szerint a segély megadása iránt az alapítványt kezelő Magyar Országos Tűzoltó-Szövetség elnökségéhez folyamodnak.

3. §. Az alapítvány tőkéje mindenkor érintetlenül lévén hagyandó, csupán évi kamatai oszthatók ki. Amennyiben pedig alkalmas folyamodó hiányában az évi kamatok ki nem adatnának, úgy azok a tőke gyarapítására fordítandók.

4. §. A segély nagysága lehet a letéteményezett alaptőke egy évi kamatainak teljes összege egy egészben avagy annak a folyamodó körülményeihez mérten arányos része. Hogy a kamatok egy összegben avagy több részletre osztva és kinek adassanak ki, azt Köhler István és Breuer Szilárd, avagy azok fiai a Magyar Országos Tűzoltó-Szövetség elnökségével együttesen, előbbieket elhunytával e szövetség elnöksége (elnök, alelnökök), mint az alapítvány kezelője, állapítja meg.

5. §. Segélyért folyamodhatnak az illetékes tűzoltóparancsnokság útján azon magyarországi önkéntes, hivatásos, gyári, magán vagy kötelezett tűzoltóságok tagjainak segélyre szorult kiskorú 18 éven aluli (egész, esetleg fél) árvái, amely tűzoltóságok a Magyar Országos Tűzoltó-Szövetség tagjai sorába tartoznak vagy a kérvény alapjául szolgáló baleset (betegség) beállta alkalmával tartoztak.

A kérvényhez melléklendők a következő bélyegtelen hatósági igazolványok:

a) Hatósági igazolvány arról, hogy folyamodó magyar honos, segélyre szorult és érdemes és hogy atyja tűzoltás közben vagy az ott szenvedett sérülés vagy ott szerzett betegség folytán halt el;

b) hatósági orvos igazolványa arról, hogy a sérülés, (betegség) miben állt, a halál mely okból következett be;

c) tűzoltóparancsnoksági igazolvány arról, hogy folyamodó atyja a baleset történetkor, illetve a betegség beálltakor a testület tagja volt s hogy e baleset, (betegség) őt tűzoltás-közben, illetve abból folyólag érte.

Kimutatandó egyúttal az is, hogy folyamodó más alapokból eddig milyen segélyben részesült.

6. §. A segély iránti kérvények helyegmen-

szert alkalmas módon és időben közhírré tenni és évi jelentésében úgy a tőke, mint az adott segélyek összegét kimutatni.

Budapest, 1912 március hó 3-án.

Köhler István
az alapítvány letéteményese.

Gróf Széchenyi Viktor
elnök.

Breuer Szilárd
főtitkár.

Megépítjük a Tűzoltó-Otthont.

A legutóbbi elnökségi és országos választmányi ülés előtt jelent meg először teljes képében a Tűzoltó-Otthon, kiemelkedvén lelki szemeink előtt a Diószegi-ut kopár földjéből azok a falak, melyek a jövő tűzoltó-generációnak állandó hajlékot lesznek hivatva nyújtani. Egy-egy pillanatra visszarettentünk, amikor az építési költségek két milliójának megszavazásáról esett szó s bármennyire át is volt hatva a megjelentek mindegyike az ügy sürgősségének tudatától, mégis jól esett hallanunk, hogy nem kell a pénz felvételét elhatároznunk, hanem egyelőre még csak azt megállapítanunk, hogy az építkezés nem fog többbe kerülni két milliónál s felhatalmazni az elnökséget arra, hogy ily összegű alkalmas kölcsön után nézzen s majd csak akkor kerül a sor megszavazásra. Könnyebben esik így részletekben beletörődni a nagy összeg gondolatába, no meg aki időt nyer, még nem vesztett semmit, tán a nyiregyszéki nagygyűlésig vagy megjön a nagyobb bátorságunk a megszavazásra valami fővárosi, állami vagy biztosítási társasági segély formájában, vagy pedig tudunk jobbat is gondolni.

Amennyire nehézlett volna az egyik szélsőség, a pénz azonnali felvételének megszavazása, annyira lehetetlen volt, a másik szélsőség, amely azt kívánta, hogy a telket, melynek értéke időközben mintegy 30.000 koronával emelkedett, adjuk el s a pénzt rakjuk takarékbába s várjunk jobb időkre. Az országos szövetség talán mégsem állhatna be a telekspekulánsok közé. Jól megfontoltuk annak idején, hogy miért kívántuk ide helyezni a Tűzoltó-Otthont s sok utánjárással sikerült ezt a helyet megszerezni, mely ha most másnak 30.000 koronával ér többet, nekünk akkor még inkább megéri ezt az árat, hisz régi álmunkat, a tűzoltók házának megvalósulását várjuk tőle. Ha két évvel ezelőtt megindított mozgalmunkat azzal a jelszóval vezettük volna be, hogy a gyűjtött pénzt takarékbán kívánjuk kamatoztatni, akkor aligha járult volna hozzá a társadalom minden rétege s nem tudtunk volna egy-két szóra százezreket teremteni.

Az elnökség és országos választmány bátoran tárgyalta a terveket és költségvetéseket:

azzal, hogy ennek ellenértékéként a fővárostól, kormánytól, biztosító társaságoktól segílyt eszközöljön ki.

Mindezek a lépések azonban csak az előmunkálatok készítésére adnak felhatalmazást, az alapkövetelményét csak a nyiregyházi nagygyűlés fogja kimondani. Addig ismertetjük a terveket és leírásokat egész terjedelmükben hogy tiszta képét lássuk a jövődönék és

tanácsokat.

A tervezett épület beosztását és elrendezését e helyütt részletesen ismertetni feleslegesnek vélem, mert a rajzok a rajtok feltüntetett beírásokkal együtt kellő felvilágosítást nyújtanak.

Az épületet a Fehérvári-ut felől öt emeletre, míg a Diószegi-ut felől épületrészt négy emeletre terveztem, a közeljövőben életbe lépő új építésügyi szabályzat figyelembevételével.

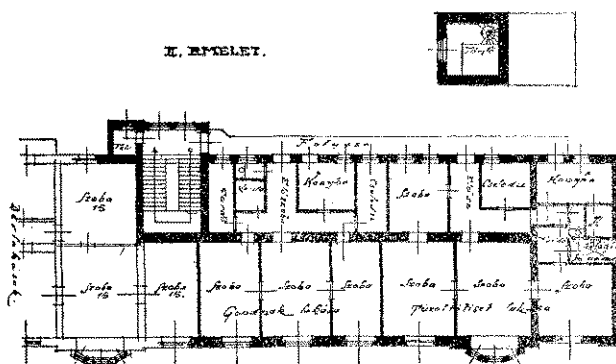
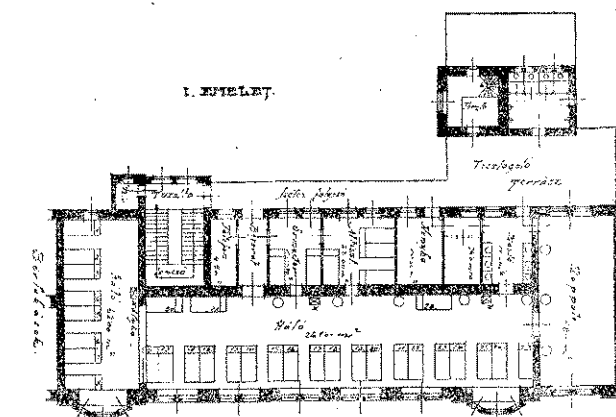
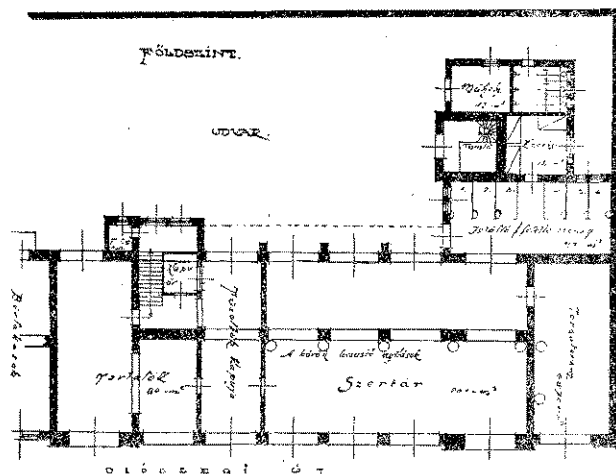

Lépték 1 : 200

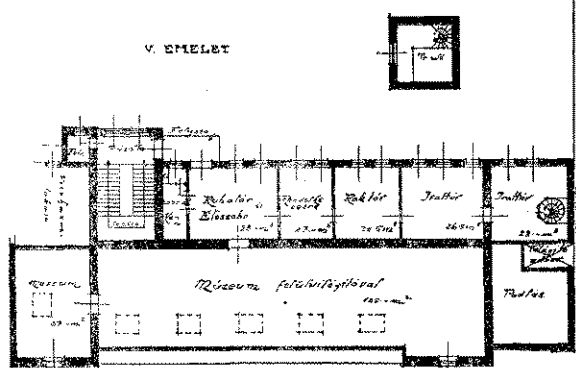
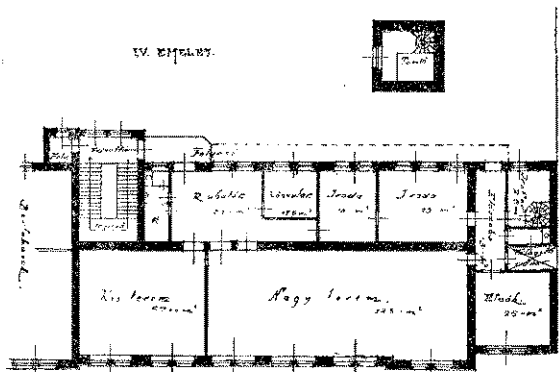
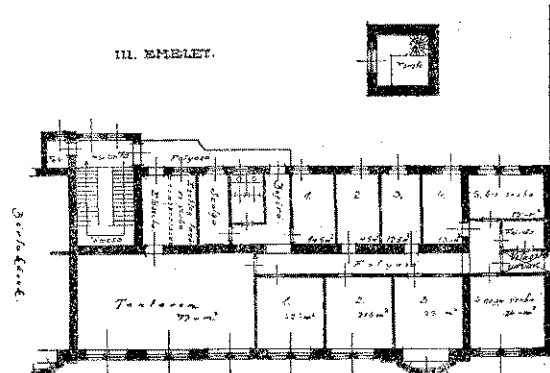

hozzászólhasson a kérdéshez a tűzoltóvilág. Lapunk hasábjai nyitva állanak minden felszólalás számára.

A mellékelt rajzok az Otthon tűzoltói részére vonatkoznak csupán, míg a számítások az egész épületet magukban foglalják.

A Tűzoltó-Otthon terveit Petz Samu műegyetemi tanár az alábbiakban ismerteti:

„A vázlattevé elkészítésekor figyelembe vettem egyrészt az adott program kikötéseit és adatait, másrészt a budapesti központi tűzoltó-

A kiviteli tervek elkészítésekor természetesen minden emelet alaprajzát külön-külön megrajzolom, már annál is inkább, mert egyenlő lakásbeosztás és a falak, ablakok és egyéb szerkezetek változó méretűek.

A tűzoltói épületszárnyban, mint a mellékelt kimutatásokból látható, a gazdaságosabb és célszerűbb központi fűtést terveztem, aminek folytán a beépítendő köbtartalom egy köbméterét két koronával magasabb egységárral irányoztam elő.

A tájékoztató hozzávetőleges költségszámításnál a bérlakásos épületrészben egy köbmétert 22.50 koronával irányoztam elő, míg a tűzoltói részben, a központi fűtés miatt, egy köbméterét 24.50 koronával.

Az épület költsége, a telek árával együtt a következőképpen alakul, aszerint, hogy a lakásokban közönséges cserépkályha fűtés vagy központi fűtés lenne.

I. Csoportosítás.

Lakásokban kályhafűtést, tűzoltóknál központi fűtést tervezve:

a) Lakások 65.022 m ³ à 22.5 K	1,462.995.— kor.
b) Tűzoltói rész 15.763 m ³ à 24.4 K	386.935.— „
c) Udvarrendezés	3.900.— „
d) Utcái járda készítése	6.461.— „
e) Telek ára	158.316.— „
Együtt	2,018.607.— kor.

II. Csoportosítás.

Műhelyek' kivételével mindenütt központi fűtést tervezve: a) épület 80.785 m³ à 24.50 K, b) udvarrendezés, c) utcai járda készítése, d) telek ára, együtt 2,147.909.50 K.

Célszerűnek vélvén úgy tisztasági, mint kényelmi és nagyobb jövedelmeztetési szempontból azt, ha a bérlakások épületrészeiben is központi fűtés alkalmaztatnék, ez esetben az építési költség körülbelül 130.000 koronával ugyan több lenne, de a Budapesten szokásos megállapodások értelmében a bérlők a rendes bérjövdelem 15—18 százalékát fizetik a központi fűtés és melegvizszolgáltatás fejében.

A 15—18 százalékból mintegy 7—10 százalék a központi fűtés berendezésének karbantartására és a fűtési üzemre, vizre, szénre stb.-re fordítandó, úgy hogy a tulajdonképpen haszon körülbelül 8 százalék lévén, a lakbérek összjövdeleme után még 8 százalék tiszta haszon számítható.

A lakások, üzletek és műhelyek béreinek lehető reális megállapítása végett az I. kerületi előljárástól, a beépítendő tűzoltói telekhez közelfekvő és újabban épített 3—4 emeletes több épületre vonatkozó házbérvallomási ívet szereztem be.

Az eképpen nyert tényleges értékektől annyiban eltértem, hogy az általam előirányzott jövdelem megállapításánál a teljes biztonság okáért a jelenlegi bérjövdelemnél is kisebb értékeket vettem fel, bár nagyon valószínű, hogy mire ez épület bérbeadható lesz, addig a bérek már emelkedni fognak

ami az egész befektetési összegnek több mint 10 százalékos jövedelmeztetése.

A fentebbi eredmények elég kedvezőknek mondhatók, tekintve azt, hogy a tűzoltóság gyakorlataira szükséges nagy udvar miatt a teleknek csak 59 százaléka épülne be és 41 százalék udvarterület marad, ezért számítottam a tűzoltói udvar □-métere után 5 korona évi bért, ami az egész tűzoltói udvar után 7100 korona évi többletet jelent.

Különféle adatok.

Épületbeosztás.

Sorsz.	Lakások lesznek
1.	2 szobás utcai lakás
2.	3 „ „ „
3.	4 „ „ „
4.	5 „ „ „
5.	1 „ udvari „
6.	Házmesteri lakás
7.	Viceházmesteri lakás

Lakások tartozékai.

- Mosókonyha.
- Mángorló helyiség.
- Vasaló helyiség.
- Szárító padlásrekeszek.
- Cselédfürdő.
- Cselédklozett (padláson és földszinten).
- Padlásrekesz.
- Pincerekesz.
- Főlépcsőház.
- Melléklépcsőház (II. rendű főlépcső).
- Cselédlépcsőház.
- Személyfelvonó.
- II. rendű személy- és teherfelvonó.
- Világító és szellőző udvar.

Üzletek, műhelyek, raktárak.

- Főutcai üzlet.
- Mellékutcai üzlet.
- Udvari raktár (üzletekkel kapcsolatban).
- Utcái műhely.
- Udvariraktárak (műhelyekkel kapcsolatban).

Területi adatok.

- Telek területe (13193 □-öl) . . . 1745.00
- Beépített alapterület:

a) bérház által	} a telekhatáron kívül és 2490.00
b) tűzoltók által	
- Udvarterület:

A „TÜZOLTÓ-OTTHON“ építkezése. Jövedelmezőségi kimutatás.

Jövedelem részletezése a helyiségek különfélesége szerint.

Összeállítás a lakások és műhelyek jövedelmezőségéről, kályhafűtést feltételezve.

Lakás helye	Jövedelmező		Nem jövedelmező udvari lakások száma	U t c a i		Várható bérjövdelem	Udvari lakások		Várható bérjövdelem	Műhelyek		□ m bére K	Várható bérjövdelem
	utcai lakások száma	udvari lakások száma		lakások területe m ²	□ m bére K		területe m ²	□ m bér K		száma	területe m ²		
Földszint	6	1	1 házmaster	734	12	8808.—	58	10	580.—	1	42.—	10.—	420.—
I. emelet	14	1	—	2055	12	24660.—	58	10	580.—	2	73.—	10.—	730.—
II. „	14	1	—	2164	12	26968.—	58	10	580.—	3	85.—	10.—	850.—
III. „	14	1	—	2117	12	25404.—	58	10	580.—	4	81.—	10.—	810.—
IV. „	14	1	—	2117	12	25404.—	58	10	580.—	5	74.—	10.—	740.—
V. „	9	1	1 vice házma.	1258	12	15036.—	58	10	580.—	6	95.—	10.—	950.—
Padlás	—	1	1 „ „	—	—	—	—	—	—	7	62.—	10.—	620.—
Összesen	71	6	3	10440	—	125280.—	348	—	3480.—	8	47.—	10.—	470.—
										Összesen	—	—	5590.—

Összeállítás az üzletek és tűzoltóság céljaira elfoglalt területek jövedelmezőségéről, központi fűtést feltételezve.

Ü z l e t e k			□ m bére korona	Hozzá-tartozó raktár területe m ²	□ m bére korona	Várható bérjövdelem korona	Tűzoltóság céljaira elfoglalt helyiség helye	Terület m ²	□ m bére korona	Jövedelem korona
sor-száma	helyzete	területe m ²								
1	Mellék utca	44.—	25.—	40.00	15.—	1700.—	Pince	304.—	—	—
2	„ „	41.—	25.—	41.00	15.—	1640.—	Földszint	640.—	20.—	12800.—
3	„ „	44.—	25.—	47.00	15.—	1805.—	Emelet	615.—	13.—	7995.—
4	„ „	42.—	25.—	—	—	1050.—	„	593.—	13.—	7709.—
5	Fő utca	50.—	40.—	43.00	15.—	2645.—	„	483.—	13.—	6379.—
6	„ „	31.—	40.—	—	—	1240.—	„	518.—	13.—	6734.—
7	„ „	55.—	40.—	42.00	15.—	2830.—	Padlás	529.—	—	—
8	„ „	60.—	40.—	—	—	2400.—	Összesen	—	—	41517.—
9	„ „	44.—	40.—	33.00	15.—	2255.—	Udvar	1420.—	5.—	7100.—
10	„ „	41.—	40.—	—	—	1640.—	Végösszeg	—	—	48617.—
11	Mellék utca	46.—	25.—	—	—	1150.—				
12	„ „	44.—	25.—	37.00	15.—	1655.—				
13	„ „	29.—	25.—	23.00	15.—	1060.—				
—	Összesen	—	—	—	—	23070.—				

**Az egész épület jövedelmezőségének
összpontosítása.**

I. Csoportosítás.

Lakásokba kályhafűtést, tűzoltóknál központi fűtést tételezve fel. — Az összköltség **2,018.607·50 K.**

- | | |
|----------------------------------|-----------|
| 1. Lakások bérjöveldelme (utcai) | 125280— K |
| 2. „ „ (udvari) | 3480— „ |
| 3. Üzletek „ | 23070— „ |
| 4. Műhelyek „ | 5590— „ |

Összesen 157420— K

5. Tűzoltósági összes helyiségek és gyakorlatozó udvar bérjöveldelme 48617— „

I. Végösszeg **206037— K**

Befektetett tőke 10·2%-kal kamatozik.

II. Csoportosítás.

A műhelyek kivételével mindenütt központi fűtést tervezve. — Az összköltség **2147.909·50 K**

1. Lakások bérjöveldelme (utcai) 8%-kal több, mint az I. esetben (125,280·00+10,22·40) 135302·40 K

2. Lakások bérjöveldelme (udvari) 8%-kal több, mint az I. esetben (3,480·00+278·40) 3758·40 „

3. Üzletek bérjöveldelme 8·%-kal több, mint az I. esetben (23,070·00+1845·60) 24815·60 „

4. Műhely bérjöveldelme marad 5590— „

Összesen 169566·40 K

5. Tűzoltósági rész bérjöveldelme 48617— „

II. Végösszeg **218183— K**

Befektetett tőke 10·4%-kal kamatozik.

*Kolozsvárt és Lőcsén lesznek ez évben a szaktanfolyamok. Négy városban szeretett volna ez évben a szövetség kerületi szaktanfolyamot tartani, azonban a rendelkezésre álló anyagi eszközök csekély volta miatt, a mult évihez hasonlóan, ez évben is csak két helyen tartatnak és pedig Kolozsvárt, hova a románok és szászok bevonulását is reméli a szövetség és Lőcsén, a Szepesség fővárosában. A kolozsvári tanfolyamra parancsnokul Bartha Gergelyt, előadókul Erdély Ernőt és Bencze Istvánt, a lőcsei tanfolyamra parancsnokul Ranezay Józsefet, előadókul Apáthy Vilmost és Udvardy Aladárt küldötte ki az elnökség. A kolozsvári tanfolyamot július 6—19-ig, a lőcseit július 27-től augusztus 9-ig bezárólag tartják. A jelentkezési határidő mindkét tanfolyamra június hó elseje lesz. Előreláthatólag nagy számban fognak részt venni a tűzoltók e tanfolyamokon, hogy ügyünknek minél több hasznos munkást képezhessenek ott ki. Felsőbb tűzrendészeti tanfolyam ez évben sem lesz, de valószínűleg a jövő évben már meg-

* A nyiregyházi XIX. nagygyűlés rendező-bizottsága az érdekeltekhez az alábbi felhívást intézte:

A Magyar Országos Tűzoltó-Szövetség folyó évi kongresszusát és versenyeit Nyiregyházán tartja augusztus 14—17-ig.

A magyar iparnak s a tűzoltás ügyének gondolunk támogatására lenni, mikor felvetjük az eszmét, hogy a kongresszussal egyidejűleg tűzoltó- és mentőszerkiállítást is rendeznénk Nyiregyházán. A körülöttünk levő vármegyék fejletlen tűzoltói viszonya, meg a remény, hogy éppen ezen közelben fekvő községek képviselői nagy számban s az ország minden részéről megnyilvánult érdeklődés, a távolból is, legalább 2000 idegent fog városunkba vonzani, — teszi időszerűvé egy tűzoltószerkiállítás rendezését.

Felkérjük a résztvenni kívánókat, hogy a közelebbi módzatoknak megbeszélése, helynek stb. kijelölése végett március hónapban Nyiregyházán tartandó értekezleten személyesen vagy meghatalmazással ellátott képviselőjük útján jelenjenek meg.

Tájékoztatásul megjegyezzük, hogy a kiállítónak a tárgyak tűz és betörés ellen való biztosítása és őrzése díján kívül, csupán a meglevő sátrak esetleges átalakításának és helyreállításának a költségét fogjuk felszámítani; ellenben sem helypénzt, sem területfoglalási stb. díjat nem követelünk.

Nyiregyháza, 1914 február hó 19-én.

Májerszky Béla,

kir. tanácsos, polgármester,
elnök.

Oltványi Ödön,

városi tanácsos,
titkár.

* **Helyettes szerkesztőnk megbízatása.** A szövetség országos választmánya legutóbb tartott ülésén tárgyalta a helyettes szerkesztői állás szervezését Vida Pál előadó javaslata alapján. Az elnökség ez állásra Erdély Ernő előadót hozta javaslatba s részére megfelelő tiszteletdíj megszavazására tett előterjesztést. Erdély Ernő kijelentette, hogy a megbízatást készséggel vállalja, de tekintettel a szövetség nehéz anyagi viszonyaira s arra, hogy most ugyanis oly sok irányu kiadása van a szövetségnek, a javasolt díjazást nem fogadja el. Elnökünk a szövetség munkájában Béla Májerszkyt mondja a helyettes

Jelentős találmány hire érkezik külföldről.

Coulomb Ágoston genouai tanárnak, több évi kísérletezés után, állítólag sikerült bizonyos kémiai kezeléssel kivetkőztetni a benzint veszedelmes természetéből, anélkül, hogy erő-kifejtésre használt robbanékonyágától megfosztotta volna azt. Vagyis az általa kezelt benzin eltartása, raktározása közben veszélytelenül vált, ellenben a kaloriatartalmát megtartotta és így mesterségesen, ott, ahol erre szükség van (pl. explóziós motornál), a kellő pillanatban robbanásra birható.

Automobil próbajáratokon a Coulomb-féle benzin, mint állítják, üzemzavart tényleg nem okozott, sőt alkalmazása még a szokottnál is kevesebb füsttel és büzzel járt, mintha specifikus kellemetlen szagát ez a benzin teljesen elvesztette volna.

Coulomb egyébként petroleumot is próbált ilyen kémiai kezelésnek alávetni s az eredmény az volt, hogy a kőolaj fényereje növekedett, míg szaga és explodáló képessége csökkent.

* **Az automobil.** Az e címen mult számunkban megkezdett cikksorozat bevezetéséhez egy megjegyzés érkezett hozzánk. Eszerint az első gépkocsit a philadelphiai Evans Olivér szerkesztette s találmányának Eructor amphibolis nevet adott. Mikor Evans szabadalomért folyamodott (1786-ban) elutasították, mert hihetetlen dolognak tünt fel az olyan közlekedési eszköz, amely négykerekű, csónakalaku, hátul lapátos kerékekkel is ellátott volt abból a célból, hogy szárazon és vizen egyformán használható jármű legyen. Evans (olv. Ivensz) akkor azt mondotta: „Majd elkövetkezik az idő, amikor az emberek gépkocsival egyik városból a másikba oly sebességgel fognak jární, mint a madár! Reggel Washingtonból elindulva, Baltimoreban villásreggelizhetnek s Philadelphában ebédelnek, hogy este Newyorkban vacsorázzanak“. S ez az idő már elkövetkezett!

Az eperjesi nagy tüzvész.

Irta: Kuhárszky László.

(Folytatás.)

Ezalatt a szél valóságos orkánná növekszik, mely kavargva sodorja a magasba a tüzes perjét a lángban álló házak fedeléről. A főutcai házsor másik oldala is tüzet fog, úgy, hogy több ház zsindelyes tetőzete egyszerre vet lobbot.

A növekvő tüzzel, a rettenetes hősséggel egyre növekszik a rémület. Most már a nép nem is haza, hanem a városból kifelé jutni igyekszik.

Rettenetes kavarodás mindenütt. Megmentett holmival rohanó asszonyok, szüleiket kereső gyermekek, száguldó kocsik, szabadon száguldó háziállatok zürzavaros tömkelege menekül a tüzesöböl.

A kétségbeesést fokozza a tűznek gyors terjedése. A főutcáról átharapózik a veszedelem a szomszédos Magyar-utcára és a vele párhuzamos mellékutcákba. A hőség oly irtózatos, hogy a menekülők lába alatt repedezik a kövezet. Az ujonnan kigyuladt házak lángnyelvei meg-megvilágítják a füsttől teljesen besötétedett utcák házsorát s a harangkongásba belevegyül a szerencsétlen lakosság jajveszékélése.

A gyakorlatról hazatérő katonaság is mentéshez fog, de a kavargó vihar, mely most válik a legveszedelmesebbé, visszaszorítja. A közeli vidékről özönlő nép is behatolni igyekszik a városba, de minden kísérlet hiába-való.

Irta: Dittlich József okl. gépészmérnök, székesfővárosi tűzoltótiszt.

(Folytatás.)

Az elektromos automobilonk bölcsője Franciaország, ahol már 1891-ben Jeantaud egy kétülékes kis automobilt szerkesztett, melyet akkumulátorból táplált motor segítségével hajtott. A kocsik elektromotorja 6.5 lóerős volt, az akkumulátor 38 cellája összesen 70 volt feszültséget adott. A kocsival mintegy 40 km. utat tett meg és 15—20 kilométeres óránkénti sebességet tudott elérni.

Francia földről indult ki tehát a villamos automobilonk fejlődése, úgy a személyszállítás, mint a tehervontatás céljaira; s bár kezdetben ez a fejlődés csak lassan haladt, mégis napjainkig oly fokát érte el a haladásnak, hogy elterjedt használata sok tekintetben igazoltnak látszik.

Az elektro-automobilonk 3 csoportba oszthatók:

1. tisztán akkumulátorral,
2. vegyes üzem szerint,
3. villamos erőátvitellel táplált gépkocsik csoportjába.

Az első csoport tisztán akkumulátorból nyeri áramát, a második csoportnál egy benzinmotor-dinamót hajt, melybe párhuzamosan egy batteria (puffer-kiegyenlítő) és az elektromotorok vannak kapcsolva; a harmadik olyan, mint a második, csak hogy a puffer-batteria elmarad és a dinamó közvetlenül adja át áramát az elektromotoroknak.

A 2-ik és 3-ik csoportba tartozó vegyes üzemű gépkocsikkal röviden végezhetünk, mert elterjedésük alig néhány darabra szorítkozik és bár egynémely német tűzoltóság nem fogy ki

Déltájban már több az ember a városon kívül, mint a városban. A zür-zavar óriási mérvet ölt. Itt egy asszony férjét keresi, amott egy férfi megmentett vagyunkája romjain kesereg. A város fölött emelkedő Tábor hegyen könnyes szemmel imát rebegnek az apácák. Tőlük nem messze a törvényszék rabjai tehetetlenül bámulják az égő várost. Egyik sem gondol arra, hogy elvesztett szabadságát most visszaszerezze.

A városon kívüli magaslatokon szorongó néptömeg csak egy-egy feltörő lángoszlopból következtet arra hogy körülbelül melyik épület gyulhatott ki. Ime már az evangélikusok ősi, híres kollégiumára és templomára is reányomta perzselő csökjät a vészes elem. Nemkülönbén a gymnásium, a megyeháza, az angolkisasszonyok zárdája, a zsidótemplom és a város büszkesége: a Szechenyi-terem is lángban áll.

Pokoli látvány! Átláthatatlan füstfelhő gomolyog a város fölött, mely még a napot is elhomályosítja. Ölelkező lángnyelvek törnek az ég felé. A szörnyű sistergés, recsegés és zuhanás vérfagyasztó zenéjébe beleszól a szél süvöltése, emberek égbekiáltó jajveszékélése és zokogása.

Estefelé elül a szél, s romboló munkájában kifáradt a féktelen elem. Nem kímélt semmit mi utjába került. Felkereste még a holtak birodalmát, a temetőt is, hol egyformán hamvasztotta el az egyszerű fejfát és a díszes sirholtot.

A derengő holdfényben borzalmas képet nyújtott a katasztrófa tágas színtere. Mindenütt rom és rom. Csak a nagy templom öreg tornya meredezik sértetlenül a

azok dícséretéből (pl. Hannover, München, Düsseldorf, Elberfeld stb.), mégis megállapítható ezen rendszereknek csaknem teljes csődje. Amin nem is igen csodálkozhatunk, ha tekintetbe vesszük, hogy ezen villamos gépkocsik üzeméhez elsősorban is kifogástalan benzínmotorra van szükség s ha ez elromlik, úgy a villamos gépkocsi is felmondta a szolgálatot. Szükség van továbbá egy dinamóra, meg egy elektromotorra is, melyek komplikált szerkezetüknél fogva jártas szakember kezelését igényelik. Azonkívül a két izben történő munkaátalakítás az energiának tetemes veszteségével is kapcsolatos s aminem utolsó dolog: a sok gépezet a gépkocsit nehezzé is teszi s költségeit is tetemesen emeli.

E hátrányokkal szemben a rendszer védői csak a könnyű vezetést és sima indítást tudják felhozni, ami nem oly óriási dolog; hiszen a benzín üzemű automobil ügyes vezető kezében és szolid gyártmány esetén, szintén könnyen vezethető és simán, rázkódás nélkül indítható. Hogy mindamellett néhány tűzoltóságnál mégis akad mutatóba ily vegyes rendszerű villamos tűzoltószer, az abban lelhető magyarázatát, hogy beszerzése és pártolása főként a lokális összeköttetések és vonatkozások eredménye. Ez okból tehát nem is kívánok ezekkel bővebben foglalkozni, hanem áttérek a villamos autók első csoportjára, az akkumulátoros automobilocokra, amelyek leginkább vannak elterjedve.

Ezen gépkocsiknak hajtóműve áll egy akkumulátortelepből és a kerekbe, vagy ezek mellé szerelt elektromotorokból, melyek a telepből nyerik az áramot. A kettő között a vezetékbe vannak beiktatva: a lábkapcsoló szerkezet, az olombiztosítékok, az ellenállás-

tekeres, a sebességváltó (controller) és a biztosító dugasz. Ezekon kívül vannak még: a független kormány szerkezet, az elektromos lábfék és a kézifék, mely mechanikai úton működik.

Tűzoltó-automobiloknál mindezekon kívül a kocsialvázára van szerelve: a fecskendőnél egy körforgó szivattyú és egy 400—500 literes víztartály az első támadásra; a gőzfecskendőnél a kazán és gőzgép, mely az autótól teljesen független; a tolólétránál a vasszerkezetű forgótoronyváz s minden szeren a felépítmény, mely a tűzoltók részére ülésekkel van ellátva és az apró tárgyak részére fiókokat tartalmaz.

Az akkumulátor-telep 4 fateknőben elhelyezett 84 cellából áll, melyek mindegyike 275 volt feszültségig töltendő, összesen tehát a töltés végén a telep 240 volt feszültségű áramot tartalmaz, ha a cellákat egymásután kapcsoljuk. Ez a feszültség indításkor rögtön leesik, további kisütéskor először gyorsabban, később lassabban száll le; a végső határpedig, ameddig a telepet károkozás nélkül kisüthetjük, cellánként 178 volt, vagyis összesen kereken 150 volt.

Ekkor a telep ki van merülve és új töltésre szorul.

A telep használaton kívül önmaga is kisül s ez belső elváltozásokat okozhat (kénesedés), ezért havonta egyszer legalább ki kell sütni s erre szolgálnak a rendszeres próbamenetek. Az önkisülésből származó áramvesztés pótlására szolgál az a berendezés, mely az akkumulátort a kocsiallóhelyzetében [állandóan 1 ampères árammal tölti.

Akkumulátor-telepben a villamos energiát raktározzuk (a legújabb magyarázat szerint termeljük). Az így rendelkezésünkre álló energiát arra használjuk fel, hogy a kerekbe vagy ezek mellé szerelt elektromotorokat hajtjuk.

város közepén. Órája lomhán mozgatja az óriási hőség következtében meglazult gépezetet.

Miként támadt a tűz, megállapítani nem sikerült. Egyesek állítása szerint a cseléd úszkös hamut szórt a padlásra, melytől kigyuladt a tető gerendázata. Más verzió szerint zsír gyuladt ki a konyhában.

Mihelyt kitört a tűz s a toronyór tüzet jelzett, az eperjesi tűzoltóság rögtön a vész helyén termett. De a tűzoltóság kevésszámú legénysége, hiányos felszerelésével és hozzá parancsnok nélkül, teljesen tanácsatlanul és tehetetlenül állt a vésszel szemben.

Később segílyt nyert ugyan a környékről. A különvonaton érkezett kassai tűzoltóságon kívül Kisszebenből, Nagysárosról és Sővárról érkezett a segítség, de a tűz emésztő hatalmát sem lefogni, sem megfékezni nem tudta már, mert hiszen túl nagy távolságban egyszerre több helyen gyuladtak ki a legnevezetesebb épületek.

Minden tűzoltóban erő, bátorság lakozott, de egyebet nem tehetett, mint emberül menteni, amit lehetett. A tűzoltósággal versenyzett a katonaság, a diákság és a környékbeli nép. Lóhalálban hordta a vizet, ki kannában, ki dézsában, vagy ennek hiányában csuporban, kalapban vagy siphában.

Az oltásnak legfőbb akadálya a vízhiány volt, s így a vízszállításra irányba a legnagyobb munka-

A tűz nagymérvű elharapódzásának legfőbb oka a házak célszerűtlen építkezési módjára vezethető vissza. A város ugyanis egykor fallal körülvett és megerősített erőd volt, melynek házai hosszú zártkörben épültek s tíz-tizenöt háznak egy közös zsindely tetőzete volt, még pedig minden tűzfal nélkül. A házakat csak deszkafalak választották el egymástól. Így tűz esetén rendkívül nagy munkába került egy ilyen utcasort megmenteni a teljes pusztulástól. Rendesen el is hamvadt egy ilyen kigyuladt háztömb.

Ennek tulajdonítható, hogy Eperjesen mindig nagy tüzek voltak. Erről tanuskodnak az alábbi esetek, amikor a város egészben vagy részben a tűz martaléka lett.

1526-ban a város tűzvész által elpusztított.

1679-ben Thököly seregei ostromolták a várost, minek következtében a város tüznek esett áldozatul.

1696-ban a város egyharmadrésze leégett.

1714-ben a város tűzvész által tetemes kárt szenvedett.

1788-ban a minoriták zárdájában kiütött tűzvész folytán az egész főutca leégett és több emberélet esett áldozatul.

1817-ben a város tűzvész által nagy kárt szenvedett.

1885-ben sok díszes épület elhamvasz-

lőerő munkát fejtenek ki. Együtt tehát 16 lőerőt képviselnek. (Folyt. köv.)

Az égési sérülésekről.

Irta: Dr. Balogh Dezső.

(Folytatás)

Nagyobb veszedelem fenyegeti tüzesetek alkalmával az idejében menekülni nem tudó lakószemélyzetet, színház égésénél a nézőközön-séget. Az amerikai őserdők égése által bekerített városok, vagy a felhőkarcólok égése alkalmával tűzhalált szenvedett lakók tömeges pusztulása már igen sok családot döntött gyászba.

Az égési szerencsétlenségek egyik speciális típusa a bányalégrobbanások nyomában kitörő kőszénbánya égések veszedelme, amely alkalmakkor a bányamunkások nagy tömege pusztul el egyszerre.

Borzalmas tűzkatasztrófák egész sorozata ejti rémületbe időszakonként a megriadt emberiséget, melyek lezajlása után a tehetetlenül összeégett áldozatok százainak megszenesedett holtteste kerül a napfényre.

Egyes személyek szerencsétlenségét okozó égési sérülések, úgy az ipari üzemeknél mint a családi háztartás körül, sűrűn fordulnak elő.

Tűzveszélyes anyagokkal, vagy tűz mellett dolgozó iparosok, mint vasöntők, fémmunkások, kovácsok, bádgosok, pékek, vegytisztítók, vegyészeti és petroleumgyári munkások, celluloid, töl-tény és tűzijáték készítőik, művirágcsinálók, drogueriák alkalmazottai, gyógyszerterek labo-ránsai stb. igen gyakran válnak, hol könnyebb, hol súlyosabb égési sérülések áldozatává.

Forró vízzel, luggal, tejjel, levessel stb. le-

A legnagyobb csapás érte az evangélikusokat, amely-nyben elpusztult a sok századon keresztül oly sok esapást szenvedett kottégiumuk és az evangélikus templom.

A századok zivatarával megküzdött kollégiumot csak az intézet régi híveinek s a tanügy lelkes barátainak adományából lehetett újra felépíteni. Csak az ő nagy-lelkűségük folytán lehetett a bedült és majdnem romban heverő épületet újra visszaadni a kultúra szolgálatába, hogy az ismét kiváló férfiakat nevelhessen a hazának

A „Stefánia“ felsőbb leánynevelő intézet szintén el-pusztult; ép úgy dűledező omladékká vált Eperjesnek egyik legszebb épülete: a Szentandrásy palota is.

A kir. kath. főgymnásium három napig égett. Le-égett továbbá a kir. törvényszék az 1872—1882-ig ter-jedő irattárával. Áldozatul esett a kaszinó könyvtára és butorzata a Vigadó épületében; a neológ izr. templom-nak csak a négy fala maradt meg; a róm. kath. pa-róchia, a katonai kórház, melyből 42 beteget szállítottak át Kassára; az árvaszék és irattárának egy része; a Takarékpénztár, a Bankegylet és Népbank, a város- és megyeháza mind a tűzvész martaléka lett.

A tűz gyors terjedése s részint az emberek ragasz-kodása vagyonukhoz, természetesen emberéletet is köve-telt. Az áldozatok száma hat, kik közül egy férfi és egy nő szénnő égett, egy asszony teljesen megsült, két asszony pedig megfulladt.

Sokkal nagyobb azoknak a száma, kik súlyos égési sebeket, kisebb-nagyobb zuzódásokat és egyéb sérülé-seket szenvedtek.

A veszedelem elmúltával azonnal összeült a vész-

keletkező égési sebek a felorrazott áruokat ruhai alatt súlyosabb alakban érvényesülnek; a forró-víz ugyanis a fedetlen kézről, arcról hamar le-folyik és így rövidebb ideig éget: míg a vékony ruha magába szívja a forró folyadékot és huza-mosabb időn át fejt ki égető hatást.

Forró szurok, kátrány, peccsétviasz, kül-önösen pedig hevítés által csepfolyóssá lett fémek, mint ólom, vas stb. az emberi testre cseppentve vagy ömölve, esontig hatoló égési sebeket okoznak. Petroleumlámpák és borszeszgyors-forralók gondatlan kezelése, nyílt láng mellett keztyűtisztításra stb. használt benzín gőzének lángra lobbanása, takaréktűzhelyből, kályhából kipattanó égő szikra, szenes vasalóra öntött és meggyújtott borszesz vagy petroleum lángra lobbanása, igen sok nő halálos összeégését ered-ményezte. Az amugy is gyulékony női ruha ráncai sok levegőnek adva helyet, igen gyorsan és nagy lánggal ég. Ha emellett a váratlanul felcsapó lángoktól megriadt égő ruhájú nő futás-nak is ered: az így keletkező léghuzam a ruha elégését gyorsítani, az égési sérüléseket pedig súlyosítani fogja.

Szobatűzek alkalmával (függöny, ágynemű stb. égésénél) gyakran látjuk megisméltődni azt a meggondolatlan eljárást, hogy a lakók a lobogó lánggal égő tüzet pusztá kézzel való csapkodás útján igyekeznek eloltani; a földön égő ruhaneműt pedig meztláb kísérik meg el-taposni.

Mi sem természetesebb, minthogy a tűz-oltásnak ily ügyetlen és többnyire sikertelen megkísérlése közben az illetők súlyos égési sérü-léseket szenvednek.

Nyitva felejtett világító gázesapoknak meg-gyújtott gyufa vagy nyílt láng világítása mellett

bizottság s míg egyrésze a nyomor és inség rögtöni enyhítéséhez látott, más része az összeomlóházak és romok között tartózkodó lakosság felkeresésére sie-tett, hogy figyelmeztesse a borzasztó eshetőségekre és bekövetkező újabb veszedelemre. Elrendelte tehát a romhalmaz eltakarítását, az omladozó épületrészek le-bontását s amennyire lehetett, szállást adott a hajlék-talan szerencsétleneknek.

Toll képtelen annak a szomorú látványnak ecsete-lésére, melyet Eperjes városának romhalmaza nyújtott. Kik Eperjest a katasztrófa után résztvevő szívvél me-glátogatták, bevallották, hogy bár a rémhir, melyet a táviró a szélrózsa minden irányába világá bocsátott, eléggé szomorú volt, de az a látvány, melyet a város képe nyújtott, mindennél elszomorítóbb.

A nyomor hihetetlen nagy mérvet öltött. Az inség enyhítésében legelől járt a király, ki saját pénztárából 1000 forintot adományozott. Jó példával járt elől Kassa városa, mely nemcsak tűzoltóságát, külön vonaton és saját költségén küldötte át, de még pénztárából 500 fo-rintot is ajándékozott. A kassa-oderbergi vasut igazgatósága ingyen ajánlközt az eperjesiek számára küldendő ruhaneműk és élelmiszerek szállítására. Az or-szágban mindenütt megindult a gyűjtés igen szép ered-ménnyel. Jókai Mór egymaga 100,000 forintot gyűjtött és személyesen vitte el Eperjesre. A nagy-lelkű adomá-nyokból a lakosság új életet kezdhetett. Józanságával és munkaszeretetével új erőre kapott s a felvidéknek csakhamar ismét egyik fejlett kulturájú városa lett.

(Vége.)

való keresése s így a lángra lobbantott robbanó gázkeverék perzselő hatása sok ember súlyos égési sérülését okozta már.

Az acetylénvilágítás (fejlesztő kamra stb.) körüli szabálytalan és gondatlan eljárás hasonló égési szerencsétlenségek okozója lehet. Koncentrált maró savak az emberi test bőrén az égési sebekhez hasonló roncsolást idéznek elő.

Az égési sérüléseket fokozat szerint három csoportba osztják a sebészek:

A I. fokú égés csupán a megégetett testfelület bőrének élénk piros és rendkívül fájdalmas voltában nyilvánul. Rövid ideig tartó nagy hőség (pl. kicsapó láng) által előidézett bőrmegbetegedés.

Ehhez igen hasonló, illetve azonos az a jelenség, amidőn a nyári forró napsugár valamely fedetlen, nedves testrészre huzamosabb időn át behat, miként azt szabad fürdők és uszodákban sütkezézők testén igen gyakran láthatni.

Az égési sérülések ezen alakja, lázas állapó és erős hámlás mellett, néhány nap alatt nyomok hátrahagyása nélkül szokott meggyógyulni.

A II.-o fokú égés a hőnek vagy lángnak huzamosabb ideig tartó behatása folytán jó létre.

A megégetett bőrfelületen csakhamar több kisebb-nagyobb fehéresszürke hólyag mutatkozik, melyek alatt részben hig, részben kocsonyássárgás folyadék gyűl össze, ezek az égés hólyagok, melyek leválása után eltűnnek a rendkívül fájdalmas égési sebek; már a levegővel való pusztta érintkezésre is igen nagy kinokat okoznak a bőrnek ily módon lecsupaszított idegvégződésai.

A III.-ad fokú égési sérülés nemcsak a megégetett testrészt bőrnek, hanem a mélyebben levő képleteknek, mint izmoknak, csontoknak stb. megszenesedése mellett szokot bekövetkezni.

Általában ismert tapasztalat az, hogy ha az emberi test felületének a fele megég, a sérülés nyomában fellépő megbetegedés halálos lefolyású; különösen a fej és a hastájék bőrnek égési sebei súlyos természetűek.

A nagyobb mérvű és terjedelmű égési sérülések után a bőr érző idegei néha oly fokban bántalmaztatnak, hogy súlyos összeesést eredményező idegrázkódítás következtében a halál rövid idő alatt bekövetkezhetik.

De emberi test nagyobb bőrfelületének megégetése, súlyos lefolyású, lázakkal járó megbetegedést vált ki, mely kínos állapot, néhány nap alatt (az égési sebfelületekről genyedés és szövetelhalásból eredő felszivódás következtében), vérmérgezés útján a sérült pusztulását okozza.

Gyógyulás esetén, heteken át tartó sebkezelés mellett, az elpusztult bőr helyén torzító

kozok az, annál súlyosabb és maradandóbb a végtagokon és egyéb testrészekben visszamaradó hegsugorodás, mely igen gyakran nyomorékságot von maga után.

Minden égési sérülés által okozott fájdalom már az által is csillapul, ha a sebet a levegőtől elzárjuk. Azért minden égési sebet fedőkötéssel kell ellátnunk oly módon, hogy valamely tiszta, zsíros, olajos anyaggal először bevonjuk; erre alkalmazzuk a tiszta kötszereket tartalmazó kötést, mely rugalmas, kipárnázott voltánál fogva nyugalmat is biztosít; két oly tényező, melyek mellett a fájdalmak csillapulnak és a gyógyulás kezdetét veszi.

A legkülönbözőbb tiszta, zsíros, olajos anyagok felhasználhatók e célra: így a táblaolaj, disznózsír, lenolaj, vaj, vaselin stb. mind gyógyszerrei az égési sebeknek.

Ma is nagy elterjedésnek örvend a felerészben lenolajnak és felerészben mészviznek keveréke, mely minden gyógyszertárban kapható. E szer gyógyító hatását jóval felülmúlja a 20%-os bórvaselin, mely többszörös rétegben összehajtott tiszta moull szövetre kenve, az égési sebek bekötésére szolgál.

A bórvaselin úgy a mindennapi életben, mint a kórházi gyakorlatban az égési sebek kitűnő (és olcsó) gyógyító eszközének bizonyult; ugyanis amellet, hogy a fájdalmat enyhíti, a lecsupaszított bőrnek hámmal való gyors bevonását is sietteti.

Az égési sebek ellátása ujabban száraz porkezelés és kötés alkalmazásával is eszközölhető. Így kizárólag égési sebek bekötésére és gyógyítására szolgálnak a „Bardeleben“-féle bismut pólyák. A berlini „Schering“-féle vegyészeti gyár által készített „Glutol“ nevű szürke száraz poranyag pedig, mely nem egyéb, mint formalin gelatina reszelék, égési sebekre alkalmazva és megfelelő tiszta fedőkötéssel ellátva, szembetűnő gyors és genyedés nélküli gyógyulást eredményez. Ez utóbbi szerek drága volta azonban azok elterjedését és alkalmazását érthető módon akadályozza.

* **Választások a tűzoltószövetségben.** A tűzoltószövetség elnökségében és vezetőségében részben lemondás, részben elhalálozás folytán több tisztség jött üresedésbe, melyet az országos választmány legutóbbi ülésén töltöttek be. A társadalmi osztály előadója Barabás István, a megelőző tűzrendészeti szakosztály alelnöke Markusovszky Béla, szakképviselője dr. Binder Henrik, az irodalmi szakosztály alelnöke dr. Vass János, szakképviselője Udvardy Aladár lett. Az új vezetőség munkásságától sok eredményt vár a tűzoltóvilág. Előterjesztést tesz ezenkívül az országos választ-

SZÖVETSEGEINK KÖRÉBŐL.

* **Alsófehér vármegyéből.** Az orsz. szövetség hivatalos lapja ez évi második számában megjelent „Áttekintés“ című cikke Alsófehér vármegyére nézve optimisztikus állításokat közöl. Egyik, hogy Alsófehér megye tűzrendészetileg állítólag él, de nem az országos szövetség kebelében. A másik, hogy az Alsófehér megyei szövetség jól tenné, ha az országos szövetséghez csatlakoznék. Nem tartom szerencsének, de köztudomásra kell hoznom, hogy itt megyei szövetség nincs, legfeljebb remélhető, hogy lesz.

Alsófehér megyében van 4 város, 10 község 3000 lakosnál többel, 9 község 2000 és 3000 lakos közt, 67 községben 1000 és 2000 közt laknak, 500-nál több, 1000-nél kevesebb lakik 69 községben és csak 22-ben laknak 500-nál kevesebben. S mégis mit látunk?

A négy város közül csupán Nagyenyednek és Gyulafehérvárnak van számbavehető tűzoltóegyesülete, a másik kettőnek nincs. Mert p. o. A brudbányán a tűzrendészeti referens s az alispán által kiküldött szakértő látogatásakor a riadóra összegyűlt 6 ember a fecskendőszerelést sem tudta s a két meglévő gép teljesen értéktelen ócskavas volt. Az egyesület félévi bevétele, 29 korona, gépolajra is kevés. A községek közül van Zalatnának és Alvincnek s két százsz községnek valamilyen számbavehető egyesülete egyebütt semmi, csak drága pénzen vásárolt gépek romban, hasznavehetetlenül, vagy ha még használható is, nincs hozzáértő, aki működésbe hozza. Végre van még egy gyári tűzoltósága a megyének Marosujváron, az ammóniak szódagyárban, aztán vége.

Természetes tehát, hogy előfordul a megyében az, ami megtörtént: hogy Vajasd, egy 1000 lakosú magyar község, majdnem egészen leég. Hogy a 4000 lakosú Tövis község két év előtt elpusztul, ha Nagyenyed tűzoltói ki nem vonulnak segíteni, órség nélkül hagyva ez időre városukat.

A vármegyei tűzrendészeti szabályrendeletnek csak egy passzusát idézem: „A takarmányt községekben lehetőleg távol kell összerakni.“ Ez jellemzi az egészszet. Van beadva a megyéhez 3 éve már egy memorandum s szabályrendeleti javaslat, gondos tanulmány, a helyi viszonyok szemmeltartásával, az országos szövetségnek szintén évek óta beadott törvényjavaslatához szorosan ragaszkodva. Ez tűzfelügyeletet tervez, szövetséget kér, a legnagyobb községet is csupán 50 korona évi teherrel róná meg, ámde alszik, akárcsak a törvényjavaslat.

Mint ahogy alszunk mindenben, úgy látszik, mai a közjó érdekét vinné előre. Hát jó éjszakát!

Székelly Ödön,
nagyenyedi parancsnok.

Szabályrendelet a kötelező önbiztosításról.

Somogyvármegye tűzrendészeti felügyelője, Szabados Imre „Somogyvármegye községeinek kötelező önbiztosításáról“ alkotandó szabályrendelet-tervezetét az alábbi indokolással terjesztette be az alispánhoz.

Bátorkodom jelezni, hogy ez a tervezet — miután a létesítendő intézmény szabályrendeletébe ezek nem foglaltatnak majd bele — két lényeges körülményről nem is emlékezik meg, melyekről azonban annakidején a törvényhatóság bölcsesége köteles gondoskodni, úgy mint:

1. A létező magánintézetekkel kötött biztosítások átvételéről.
2. Az előzetes biztosítási tűzkár-alap megteremtéséről.

Azok a hosszú időt igénylő tanulmányok, melyeket a tervezet megkészítése előtt, részben személyesen, Olaszország, Németország és Ausztria egyes nagyobb városaiban lefolytattam, másrészt a hasonló külföldi, már létező intézmények felől kért és kapott rengeteg törvény- és rendeletanyag tanulmányoszerű feldolgozása rendkívül kevés, haszonnal járt megbízatásomat képező munkám javára, mert speciális hazai viszonyaink egyáltalán kizárják azt, hogy akár a német s osztrák, akár az olasz vagy cseh intézmények kiváló haszonhajtó végrehajtási rendelkezéseit alkalmazhassuk, még ha a belügyi kormány a megalkotandó szabályrendeletet jóvá is hagyná. Mert ezen szabályrendelet rettenetes kenyermezei harcot fog felidézni s e harcnak kimenetele alig kétséges.

A horrend osztalékokhoz szokott, a magyarság vagyonaiból évtizedek óta több száz millió tartalékot összegyűjtött, leginkább külföldi, itt indigenált biztosító intézetek rengeteg befolyásával éppen úgy elfogják fojtani a magyar nemzeti vagyon védelmét, a birtokos hasznára célzó intézmény erigítését, mint ahogy sikerrel belefojtották a tűzrendészeti törvényjavaslatot a belügyminiszter asztalfiókjába.

A biztosítási intézetek részvényeinek tulajdonosai oly magas régiókban élnek, hogy még gondolkozni is feleslegesnek tartják a jelzett törvénytervezetet amaz alapvető lényege felett, hogy — miként a művelt külföldön nagy részben tényleg történik — a tűzvédelmi intézkedések országos, egységes, célirányos s eredményes módon való végrehajtásának költségeit tisztán a biztosító intézetek kell, hogy viseljék.

Angliában és Amerikában a biztosító intézetek csaknem egészen saját költségükön tartják fenn a tűzoltó-intézményt, más országokban a tényleg felvett tűzbiztosítási díjak 2—5%-ának az országos tűzoltóalap pénztárába való visszatérítése által fizetik a tűzvédelmi költségeket.

Prága városa képes a köteles önbiztosító intézetének jövedelméből szükség esetén egy évi szükségletként kerék egy millió koronát tűzvédelemre költeni el s még mindig rengeteg jövedelme marad.

Budapest székesfőváros tanácsa folyó évi január utolsó napjaiban határozta el újra, hogy a székesfőváros tűzvédelmi költségeit részben áthárítja a biztosító intézetek terhei közé.

Ha ezen határozatot a kormány valóban jóváhagyná, csak akkor lehetne remélni, hogy a csatolt tervezet alapján készítendő szabályrendelet is talán jóváhagyatik.

Hazánkban az egyetlen Maros-Torda vármegye által 1904-ben 535/kgy. sz. alatt alkotott „Szabályrendelet Maros-Torda vármegye kölesönös tűzbiztosításáról“ hagyott a belügyminiszter 119789/1904. sz. alatti rendeletével jóvá, mert a belépés nem volt kötelező! S dacára ennek, nevezett vármegye is, a harcokat megunva, jelzett szabályrendeletét beszüntette s annak alapján kötött biztosítási üzleteit egy biztosító intézetnek 10,000 koronáért eladta!

Harminc év óta a Magyar Országos Tűzoltó-Szövetség és más szakérdekeltek is hiába propagálták az ügyet.

Mindezek dacára kötelességszerűen s hazai speciális viszonyainkhoz alkalmazkodva, elkészítém a tervezetet, melynek létesítése — s ez tűzoltói szempontból nekem kiválóan fontos s lényeges — olyan helyzetet teremtene, hogy a vármegyei tűzrendészeti felügyelő folyton s költségmentesen ellenőrizhetné a községek tűzvédelmi állapotát, mi a legsarkalatosabb s leglényegesebb szükségleti követelmény arra nézve, hogy a községek illetékes hatóságai s annak közegei a tűzvédelmi szaktájakat pontosan végrehajtásák, s egyedüli és kizárólagosan célravezető módja s eszköze a nemzeti vagyon tűz ellen való megvédésének.

Kaposvár, 1914. évi február hó 1-én

Szabados Imre

vármegyei tűzrendészeti felügyelő.

* A Dobsinai önkéntes tűzoltótestület január 25-én tartotta meg XXXIX. közgyűlését, melynek fénypontja Ulreich János parancsnok — megyei szövetségi alelnök — és Jex Károly osztályparancsnoknak a királyi díszéremmel való kitüntetése volt. Mindkét kitüntetett azon tűzoltók sorából valók, kik lankadatlan lelkesedéssel és kitartással szolgálják az önkéntes tűzoltóság ügyét és pedig Ulreich János 39, Jex Károly pedig 29 éven át. A dobsinai ö. tűzoltóság megteremtői közt ott látuk Ulreich Jánost s ma, 39 év múlva, még mindig ő a tűzoltóság lelke. Neve összeforrt az egyesület nevével s az ő ügybuzgóságának köszönhető, hogy egyesületünk ma épp úgy virágzik, mint az önkéntes intézmény régi jó idejében.

A királyi díszérem átadásával dr. Langhoffer László polgármester volt megbízva, ki azt szép szavak kíséretében tűzte a kitüntetett bajtársak mellére.

A Gömörkishontmegyei Tűzoltó-Szövetséget Komáromy István megyei főjegyző és tűzrendészeti felügyelő képviselte, ki lelkes szavakban adta át a két kitüntetettnek a szövetség üdvözlését, utána pedig Schranecz Szilárd alparancsnok a tűzoltócsapat nevében tolmácsolta a két bajtárs s különösen Ulreich János parancsnok iránti szeretetét és ragaszkodását.

* „A Péceli Önkéntes Tűzoltó-Testület“ folyó évi január 25-én tartotta rendes évi közgyűlését, melyet dr. Erdőy Aladár, miniszteri osztálytanácsos, korábbi lemondása folytán, csikjenőfalvi Gyenge Viktor parancsnok, mint elnökhelyettes nyitott meg, lelkes szavak kíséretében.

Elnök felhívására Hollefreund Ottó szakasparancsnok titkár ismertette testületünk múlt évi működését, megalapítván, hogy mindazon feladatok, melyek a parancsnokság által célul kitűzettek, teljességükben nem voltak megvalósíthatók.

Nehéz munka marad ez mindaddig, amíg a régi, minden tudatosságot nélkülöző és a vezetés hatalmának megtartásáért küzdő előző faktorok ténykedései meg nem szűnnek.

Erre vezethető vissza a tagok széttagoaltsága és folytonos pártoskodása, úgy hogy az már az elfajulásig vezet és amelynek legjobb bizonyítéka az, hogy múlt év augusztus 1-től október 15-ig részvétlenség miatt, egyetlenegy gyakorlat sem volt megtartható.

A téli hónapokban hetenként egyszer az esti órákban (8–10-ig) rendszeres oktatás tartatott, melynek tárgyai: a tűzisme, szerisme, csövezetés, taktika alapfogalma, szolgálati szabályzat, mentés és segélynyújtás volt. Az előadásokat Hollefreund Otto szakasz-

korona) 400 koronára emelte, ezzel szember azonban a nyári éjjeli tűzország díjazását törölte.

A festület ügyvitelére vonatkozólag a múlt évben beérkezett 70 ügydarab, melyek közül 54 darab nyert érdemleges elintézt.

Elismerés illeti a tisztikart azon önzetlen működésért, melyet nemcsak a gyakorlati kiképzés terén, de az adminisztratív vezetés körül is kifejtett.

Végül nem mulaszthatja el a Budapesten székelő „Magyar Tűzoltótisztek Országos Egyesülete“ vezetőségének — különösen kimelve Udvardy Aladár titkár urat — azon bajtársi előzenyességért és jóakaró tanácsokért, melyet testületünk vezetősége igen gyakran vett igénybe, hálás köszönetet nyilvánítani. Köszönet még azon megjelenésükért is, mellyel múlt év július 5-én tartott tisztulatság alkalmával bennünket megtisztelni szivesek voltak.

Miután az alapszabályok a belügyminisztériumtól jóváhagyólag leérkeztek, az ideiglenesen működő tisztikar új választás alá került; megválasztottak: elnökké: Szirmai Tamás földbirtokos; csikjenőfalvi Gyenge Viktor újból parancsnokká; a tisztikar változatlanul maradt meg, kivéve a pénztáros és szertáros személye; pénztárossá Bredár József, szertárossá Kollár Ignác a fővárosi hivatásos tűzoltóság nyugalmazott tagja. Egyben az elnök előterjesztésére Hollefreund Ottó szakaszparancsnok-titkár buzgó és odaadó működése elismerésül alparancsnokká léptettetett elő.

Végül a parancsnokság előterjesztésére a közgyűlés Mátrai Antal gyáros és t. parancsnokot és Blasnek Hugó fővárosi hivatásos tűzoltófőtisztet tiszteletbeli parancsnokká, nemkülönben Mészáros Jánost a tisztii egyesület pénztárosát tiszteletbeli alparancsnokká választotta meg.

KÜLÖNFÉLEK.

— **Tartalom:** Tartalom nélkül való címfeliratok. Irta: Buday László. — Az új gyakorlati szabályzat előszava. Irta: gróf Széchenyi Viktor. — Hivatalos rész: A segélyző szövetség febr. 28-iki ülésének jegyzőkönyve. — A magyar országos tűzoltószövetség kezelésében levő Köhler István és fiai által létesített „Breuer Szilárd“-féle alapítvány alapítólevele. — Megépítjük a Tűzoltó-Othont. — Az épületeknek jövedelmezőségi kimutatása. — Az idei tanfolyamok Kolozsvárt és Lőcsén lesznek. — Helyettes szerkesztőnk megbízatása. — A nyiregyházi nagygyűlés kiálltást is tervez. Nem robbanó benzín. — Az automobil. Irta: Dittrich József. — Az eperjesi nagy tűzvész. Irta: Kuhárszky László. — Az égési sérülésekről. Irta: Dr. Balogh Dezső. — Választások a tűzoltószövetségben. — Szövetségünk köréből: Alsóféhér vármegyéből. Irta: Székely Ödön. — Egy szabályrendelet tervezetének indoklása. Irta: Szabados Imre. — Dobsina. — Pécel. Különfélek. — Szerkesztői üzenetek. — Beszerzési források.

— **Öfelsége, a király, Varga Lőrinc** vármegyei tűzr. felügyelőnek és temesvári önk. tűzoltóparancsnoknak, a koronás arany érdemkeresztet adományozta. A kitüntetés ünnepélyes átnyújtása a szövetség védnöke Joanovich Sándor, főispán által febr. hó 22-én diszgyűlés keretében — a vármegyeháza termében — történt meg. Mikor Kovácsics Gyula szöv. elnök a diszgyűlést megnyitotta, először mindjárt Joanovich főispán fordult az ünnepelthez, kinek, érdemeit röviden méltatva, személyesen tűzte fel a mellére az érdemkeresztet. A főispán beszédje után és a feltűzés aktusa alatt a Temesvári Zenekedvelők Egyesülete a Himnusz tisztelettel.

hangjai töltötték be a nagytermet s Kovacsics elnök megköszönve a közélet notabilitásainak s társadalom számottevő tényezőinek, hogy megjelenésükkel emelték az ünnepély fényét, a diszgyűlést berekesztette. Déli egy óraker a Hungária-szállótélikertjében bankett volt, melyen az elhangzott lelkes pohárköszöntők közben felolvasták gróf Széchényi Viktor, dr. Óvári Ferenc, Janicsék Andor stb. tűzoltó korifeusaink üdvözlő táviratát.

— **Eskütétel.** A székesfővárosi tűzoltóság laktanyájában február 19-én a próbaidőt kitöltött tűzoltók sorából huszonnyolcat vett át a főváros a végleges, nyugdíjképes állományba. Az esküt a hivatásos tisztikar jelenlétében, gróf Festetics Géza alpolgármester vette ki, az eskü szövegét Teasdale Ottó tűzoltótiszt olvasta előttük. Az alpolgármester röviden méltatva az ünnepi aktus jelentőségét, kitartásra buzdította a felesküdteteket, hogy a fáradságos munkájukat méltányolni tudó nagyközönség elismerő bizalmára méltók maradjanak.

— **A magyar Tűzoltótisztek Országos Egyesületének** március hó 6-iki felolvasó ülésén Blasnek Hugó főtitkár egy általa kidolgozott mozisabályrendelet-mintát olvasott fel, Teasdale Ottó, tiszt, pedig a szolnoki gőzmalom égése alkalmából szerzett tapasztalatairól értekezett. Mindkét felolvasást közölni fogjuk. — Blasnek felolvasásához hozzászólások is voltak. Így maga az elnök, Janicsék Andor, főparancsnok, az ellen hozott fel érveket, hogy mozgófényképes színházak pincehelyiségben is engedélyeztessenek, meg hogy állóhelyek is legyenek moziban engedélyezhetők. Utóbbi Markovszky Sándor (Ungvár) is lehetetlennek minősítette, mert az állóközönség száma nem ellenőrizhető.

— **A budapesti m. kir. állami felső ipariskola** III-ad éves tanulói részére, a kereskedelmi miniszter urnak 1908. évi 105,684. VI. B. sz. a. kelt rendeletével engedélyezett s a Budapesti Tűzoltó-Testületek Szövetsége által rendezni szokott 1914 évi tűzoltó-szaktanfolyam március 7-én kezdődött s május 10-éig fog tartani. Az elméleti rész előadói: dr. Szily József, Breuer Szilárd, dr. Balogh Dezső és Kállay Imre, míg a gyakorlati rész oktatásánál fentiekén kívül Kratzer Dániel, Ben'cze István és Udvardy Aladár is közreműködnek.

— **Szilvay Kornél**, a budapesti önkéntes testület volt segédtisztje, február elsejétől fogva a székesfővárosi hivatásos tűzoltóságnál gyakoronoki minőségben nyert alkalmazást. Hatáskörébe a szerjavítások ellenőrzése, automobilonkarbantartása, soffőrök begyakorlása, műhelyi munkákra való felügyelet, szóval a műszaki tisztteendői tartoznak.

— **Nagyvárad** új tűzoltólaktanyájának költségeit 405.499 K 98 fillérben állapították meg. Ezt az összeget 5.5%-os annuitásos kölcsönből

fogják fedezni, amikor is az évi kiadás 22.308 korona lenne. Ebből azonban a tervbe vett három bolthelyiségért 4500 korona megtérül úgy, hogy a város pénztárát voltaképp csak évi 17.803 K fogja terhelni. Ime egy modern megoldás, mely nem kíván addig nyomorogni, amíg a keveset kamatozó lassu félrerakosgatás utján egybegyül az összeg, hanem mialatt élvezi a hasznát a nélkülözhetetlenül szükséges intézménynek, közben apránként törleszti a beruházás összegét s e mellett alig fizet többet, mint amennyit hasonló helyiség bérletéért kellene fizetnie.

— **A berlini tűzoltóság** nemrég nagyobb gyakorlatot tartott, melyen a német császár is megjelent. A suppositió az volt, hogy a porosz kir. kastélylyal szemben fekvő lutheránus szökesegyházat gonosz kezek felgyújtották s az égő dóm sugárzó melege s repülő üszkei a királyi palotát is veszélyeztetik. A gyakorlaton 500 főnyi tűzoltóság 48 autó járművel vett részt.

— **A kinematográfia történetéből.** Az első sorozatos fényképfelvételeket Muybridge Ede, amerikai fényképész készítette, ki 24 fényképező gépet állított egymás mellé, melyek pillanatára egy hosszú fonál révén a földdel voltak összekötve. Muybridge lovagolva haladt el az objektívek előtt s mialatt a ló lépéseivel a kifeszített fonalakat elszakította, minden fonálszakadás egy-egy pillanatárat működtetett s ezzel elkészült az első 24 képes kronofotográfia. Muybridge sorozatfelvételeinek híre mihamar az egész világot bejárta, így eljutott Franciaországba is, hol egy ambiciózus, a fényképszettel csak amatőrösködő tanárt arra inspirált, hogy a 24 készüléket egygyé olvassza. Így keletkezett először a Marey-féle fényképezőpuska, mely a kakas megnyomása következtében óraszerkezet révén egy fényérzékeny korongra 12 felvételt eszközölt. Mareyt az eredmény további kísérletre buzdította s 1888-ban áttért a papírszalag negatív használatára, a fényképezőpuska-modellt olyképp módosítva, hogy egy olyan felvételi berendezést állított össze, mely a mai készülékek első mintájának tekinthető. Páris városa azzal áldoz nagynevű szülötének, hogy első készüléke bemutatásának huszonöt éves évfordulójára, a boulognei erdőben, szobrot állítat neki.

— **Párisban több a baleset, mint Londonban.** A londoni rendőrség kékkönyve beszámolt az angol fővárosban közlekedő járművekről és az ezek által okozott balesetekről. A párisi rendőrfőnökség kimutatása szerint a 7,252.963 lakosu Londonban kevesebb az utcán történt balesetek száma, mint Párisban, amelynek a legutóbbi számlálások szerint csak 2,846.987 lakosa van. A franciák nem valami büszkék erre a fölényre, mert Párisnak a fele lakossága sincs, mint Londonnak, ahol 1912-ben 10.589 baleset történt, míg Párisban ugyanez évben 22.451 szerencsétlenséget okoztak a közlekedési eszközök;

egyedül az automobilon 11.491 szerencsétlenséget okoztak. Ha a londoni statisztikát olvasva elámulunk a balesetek óriási számán, a párisi kimutatást olvasva, egyenesen meg kell döbennünk.

A pozsonyi tűzvész után, melynek 73 ház lett a marataléka, aránylag alig maradt kár. A régi, rozoga, zsufoltan épült házak eltűntek ugyan, de azokért úgy sem volt kár. A károsult szegény embereknek pedig minden könnyét letörölte a — jótékonyág. Mindenki megkapta, amije odaveszett. Nagyon sokan még többet is kaptak. És még többen még többet szerettek volna kapni. Így egy szegény ördög azzal jelentkezett a kárt összeíró bizottság előtt, hogy neki „hetven zsák lisztje pusztult el a tűzben!” A bizottság összenézett. Hetven zsák liszt! Hiszen ez egész kis vagyon! Hogy lehetséges, hogy egy ily földhöz ragadt szegény embernek hetven zsák lisztje volt raktáron? Gyanus lévén a dolog, kimentek a helyszínére, hogy megnézzék a szegény ember padlását.

A padlás bizony kicsiny és alacsony volt. Elő is vették mindjárt a kárvallottat:

— Maga az állítja, hogy hetven zsák lisztje pusztult el. De hiszen ezen a kis helyen hetven zsák liszt el sem férhetett.

— Pardon — hangzott a felelet. — Tévedtem. Nekem nem hetven zsák liszt, hanem hetven lisztes zsák om égett el.

Szerkesztői üzenetek.

Sz. A kárbiztosítási ügy államosításának eszméje elég régi keletű. Már Baross Gábort is foglalkoztatta miniszter korában (1891). — Ausztriában a biztosítótársulatok bruttó bevételük 2%-át (1884 végén hozott törvény értelmében) immár harmincadik éve kötelesek tűzoltói célokra fordítani, illetőleg beszolgáltatni.

K. Az ollórendszerű létrát Rigoni és Guelfi milánói mérnökök szerkesztették.

Beszerezési források.

KÖHLER ISTVÁN (ezelőtt **Geltner és Rausch** tulajdona)
fecskendő, szivattyú és tűzoltó-szer gyára.
Iroda és mintaraktár: Budapest, VIII., József-körút 14.
Gyár: Korponai-utca 20—21. szám.

Teudloff—Dittrich
Budapesti Armatura-, Szivattyú-
és Gépgyár Részvénytársaság
BUDAPEST-KISPEST, ÜLLŐI UT 220—222. SZ.
Telefon: 51—22 és 51—23. ▼ Sürgőnyeln: „TEUDLOF BUDAPEST”

SELTENHOFER FRIGYES ÉS FIAI,
— SOPRON, —
cs. és m. k. udvari szállítók.
Legelső magyar tűzoltószergyár, harang- és ércöntöde.

Mátrai Antal és Társa r.-t.
Budapest. Központi Iroda: VI. ker., Teréz-körút 33. Gyár: I. ker., Fehérvári-út 110.
Gyárt: mindennemű tűzoltói létrákat és tömlőmotorokat.

Walszer Ferenc
tűzoltási szerek és szivattyúk gyára,
harang- és fémöntöde
Budapest, VI., Lomb-utca 34—36. szám.

Sternberg és Kálmán
Budapest, VIII., József-körút 35.
GYARTUNK: tűzifecskendőket, kútszivattyúkat és tűzoltói felszereléseket.

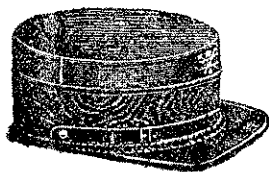

Elsőrendű tűzoltó-sapkákat acélsodrony-betéttel legjobban és legolcsóbban készít
Ritscher Zsigmond és Fia, Körmend
Interurban telefon 27.
Kívánatra árjegyzék és mintasapka

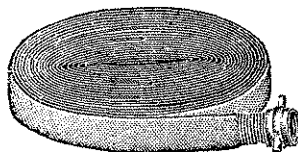

FEIK ÉS TRÉBA
Budapest, V., Lipót-körút 22.
Legelőnyösebb bevásárlási forrás összes tűzoltó-szerekben, egyéni felszerelésekben stb. Árjegyzék ingyen.

Magyar mérleg- és gépgyár részv.-társ.
BUDAPEST, ERZSÉBET-KÖRUT 41.
MOTOROS TURBINAFECSEKENDŐK. KÖZSÉGI FECSEKENDŐK.



Elsőrendű tűzoltó egyenruhák, sapkák és felszerelések
Tiller Mór és Társa
ca. és kir. udvari szállítóknál
Budapest, Váci-utca 35. szám.
Részletes árjegyzék kívánatra bérmentve!
Nagyobb megrendelésnél saját költséggünkre küldjük szabásunkat mértékével céljából.

HATSCHKEK SZABADALMA
ETERNIT-PALA
A jelenkor legjobb tetőfedő anyaga.
Eternit-művek Hatschek Lajos
Budapest, Andrásav-út 33. sz. Nyereseufalu (Esztergom m.)

Magyar Fémlemezár r.-t.
Budapest, VII., Erzsébetkirályné-ut 57.
egyedül gyártja a szab. Henze-féle robbanásmentes hordókat, tartályokat és kannákat, garage- és raktári berendezéseket,

TÜZRENDÉSZETI KÖZLÖNY

AZ ORSZ. TÜZOLTÓ-SZÖVETSÉG HIVATALOS LAPJA.

Megjelenik minden hó második szombatján. Hirdetéseket felvenni egyedül a kiadóhivatal jogosított. A lap az étkülődésére vonatkozó felszólalásokat az országos szövetség elnökségéhez kell intézni; a nová az előfizetések a hirdetések díja is küldendő.	Laptulajdonos: A MAGYAR ORSZÁGOS TÜZOLTÓ-SZÖVETSÉG. Kiadóhivatal: az Országos Tűzoltó-Szövetség Irodája VII., Rákóczi-út 38. Telefon 90-33.	Előfizetési ára, egész évre, 5 korona. Tagtestületeinknek ingyenpéldány jár. Szakcikkek, melyeknek kézírata a szerkesztő címére irányítandó, ha közlésre alkalmasnak díjaztatnak.
----------------------------------------------------------------------------------------------------------------------------------------------------------------------------------------------------------------------------------------------------------------	-------------------------------------------------------------------------------------------------------------------------------------------------------------------	-----------------------------------------------------------------------------------------------------------------------------------------------------------------------------------------

Felelős szerkesztő: MARKUSOVSKY BÉLA, VIII., Kun-utca 2.

Helyettes szerkesztő: ERDÉLY ERNŐ, Győr.

A 47-ik §.

Ritkán szoktunk e helyen foglalkozni a székesfővárosi tűzoltósággal. Legutoljára akkor tettük ezt (lásd 1908. évi juliusi számunkat) amidőn Budapest törvényhatósága elérkezettnek látta az időt, hogy a tűzoltókat is átvegye a nyugdíjjogosultsággal bíró fővárosi alkalmazottak sorába. A jobb jövő biztató reménye midőn ezzel végre valóra vált, — teljes 38 esztendei keserves várakozásnak kellett azt megelőznie. És amiről ezuttal kívánunk megemlékezni, azt is hihetetlenül hosszú, harminckét esztendei gyötrődés előzte meg.

Gyötrődés, mely néhány száz derék embernek az erejét és kedvét csökkentette folytonosan. Hogy emellett mennyi életenergia ment veszendőbe; arról most már ne legyen szó! Idézzük inkább a drégelyi hősnek, Szondy Györgynek, két énekes apródja históriájából a költő szavait:

„... Én láttam e harcot, azonban elég:
Zengjétek Alit ma helyette!”

De hát miről is van szó? Lényegtelennek látszó, kicsiny kedvezésről, mely a távolállóknak szemében csaknem humorosnak tűnik fel. Bizonyosság reá egyik napilapunk, mely minden hozzánk való kétségtelen jó indulata dacára is, ezen a címen emlékezett meg a dologról, hogy „a tűzoltók álma!”

Hiszen, ha álom lett volna! De nagyon is valóság volt, még pedig a legkinosabb fajtájú valóságok egyike!

1881. évi december 8-án folyt le, Bécsben, a Ring-színház híres katasztrófája. Ennek a hatása alatt, mint minden nagyobb város, a mi fővárosunk is alkotott egy külön szabályrendeletet. „A budapesti színházak tűzbiztonsága tárgyában” 774/1882 kgy. szám alatt kiadott e szabályrendeletnek 47-ik §-a azt írta elő, hogy a fővárosi tűzoltóság, a színházi előadások tartama alatt és illetőleg (mivel akkor minden előadás 7-kor kezdődött s legkésőbb 1/2 11 órakor véget ért, tehát esti 1/2 7—1/2 11-ig) minden tűzorségen (volt összesen 6) rögtön indulásra álljon készen.

E rendelkezésből folyólag, 1882 óta, a tűzoltó legénységnek esténként mindaddig, amíg a budapesti színházak valamelyikében előadás volt, nemcsak aludniok, hanem — miután heverészni egyedül az ágyakon lehetne, ez meg amugy is tilos — tehát lefeküdniök sem volt szabad.

És most képzeljük el ezeket a polgárság becsülésére igazán méltó embereket, akik nem csupán a hivatalos órákban és nemcsak hétköznapon, hanem minden istenadta nap kivétel nélkül, reggel 6-tól kezdve talpon vannak s a helyett, hogy mint ezt az avatatlanok gondolják „a napot lopnák” — idegölő és izmot fárasztó munkába vannak befogva; képzeljük ezeket a polgárok élete, vagyona, nyugodt álma felett őrködő, igazi, mert folyton harcban álló, katonákat, akiket éjjel úgy, mint nappal, minden

pillanatban; esőben, hóban, 17 fokos hidegben, egyformán szólíthat küzdelemre a veszély: midőn a napi fáradsalmak után pihenőre akarták hajtani fejüket (mert haza, a lakásukra, legtöbbször csak minden negyedik nap kerülhetett) — akkor felszerelést öltvén magukra, ott kellett nap-nap mellett bóbiskolva küzködniök a kimerült fizikum természetes vágya, sőt egyenes követelménye — az álomság ellen! A helyett, hogy jótékony alvással erőt gyűjthettek volna nemcsak másnapra, de a legtöbbször még ugyanazon éj folyamán is rájuk váró újabb harcra: terhes virrasztással kellett magukat gyötörni, mint a mesebeli királyfinak a hangyazsombékon, — azzal a különbséggel, hogy míg a királyfi csak egy-két éjszakát töltött el így: a tűzoltók hosszú keserves esztendőkön át fogyasztották szervezetük energiáját. Látványnak is kinos volt!

A színházak meg egyre később kezdték előadásait, egynémelyik már 8-kor kezdődik, az előadás vége pedig 1/211 helyett akárhányszor éjfél tizenkét óra lett. És másnap reggel éppugy talpon kell lenni, mintha rendes időben feküdt volna le minden ember; nem is szólva arról, hogy Budapesten olyan éjszaka, amely riasztás nélkül folynék le, felette ritka. Ha pedig véletlenül nincsen sem riasztás, sem tűz, akkor még mindig ott vannak az éj folyamán teljesítendő őrtállások és a különféle ügyeletek, amik mind megrövidítik amugy is az alvás idejét. Szóval szinte permanens volt az alváshiány.

Pedig a tudomány már rég kimutatta, hogy erőnk megújítása céljából, néhány egyében kívül, főképp három dologra van feltétlen szükségünk: levegőre, táplálékra (ételre-italra) és alváásra. És ezek közül egyik sem tudja a másikat helyettesíteni, pótolni. Mindhárom energiát termel szervezetünk számára, de egyik a másik termelését

lapítani. És sem a levegő, sem a táplálék nem pótolhatja az alvást; mindháromra egyformán van szükségünk.

És most tessék elképzelni egy csapatot, mely becsületesen soha sem tudta magát kialudni. Egy folyton harcban álló csapatot, mely szinte állandón meg volt fosztva a harc képesség egyik fontos kellékétől amennyiben az energiatermelésnek egyik főforrásából csak itt-ott meríthetett, de szomját sohasem elégíthette ki.

J a n i c s e k Andor főparancsnok, külföldi tanulmányutjáról tartott egyik beszámolójában (lásd 1913. évfolyamunk júliusi számát a 107-ik oldalon) rögtön rámutatott e visszásságra. Majd ez év elején előterjesztéssel is élt a Tanácshoz, melyben, hivatkozva annak tényére, hogy külföldön, a szini előadások tartama alatt, egyik tűzoltóság sem fárasztja embereit az ébrenmaradással, kérte az 1882-ik szabályrendelet idevonatkozó 47. §-a rendelkezésének a módosítását.

Az ügyosztály, melynek élén dr. Harrer Ferencz tanácsnok áll, magáévá tette az ügyet, hozzájárult az állandó színházvizsgáló bizottság is, majd a Tanács is pártolólágg terjesztette az ügyosztály javaslatát a törvényhatósági bizottság elé: ez pedig március 18-iki rendes közgyűlésében az előterjesztést szó nélkül elfogadta.

Ime tehát csak egy kis együttérzés, meg egy előterjesztés kellett hozzá, s a bátran korszakos ujtás számba menő módosítása az ominózus paragrafusnak, a 47-iknek, megtörtént. A 32 esztendőn át tűzoltóinkra nehezedett kinos nyög elszenvédeéseért pedig szolgáljon kártalanításul az a felett érezhető igaz öröm, hogy egy céltalan teherrel immár kevesebb nyomja a vállat; egy felesleges gyötrődés — ámbár rémes emléke még jó ideig fog élni — mégis csak megszűnt.

* A bajor országos tűzbiztosító-intézetnek 98 857 002 mázsa vagyon van. Évi bevételai-

Jegyzőkönyv.

Felvétellett Budapesten, 1914. évi február hó 28-án a Magyar Orsz. Tűzoltó-Szövetség elnökségi ülésén.

Elnök: Gróf Széchényi Viktor, majd dr. Óvári Ferenc.

Jegyzőkönyvvezető: Kuhárszky László.

Jelen voltak: Apáthy Vilmos, dr. Balogh Dezső, Bartha Gergely, Bencze István, Breuer László, Desits József, Erdély Ernő, Keresztes János, Koszits Kamil, Oltványi Odön, Papp Ferenc, dr. Rüll Béla, Szabó Gyula és Vida Pál.

Vendégek: Gundi János, Köhler István, Köhler László, Mlinko István és dr. Vass János.

Elnök üdvözlö a megjelenteket, az ülést megnyitja.

1. gr. Széchényi Viktor elnök kötelességet vél teljesíteni akkor, amikor megemlékezik arról a csapásról, mely az orsz. tűzoltószövetség ügybuzgó irodatisztjét, Keresztes Jánost, felesége és leánya elhalálozása alkalmából érte.

Indítványozza, hogy az elnökség fejezze ki iránta részvétét s a temetési költségekhez pedig 100 koronával járuljon hozzá.

Az indítvány egyhangulag elfogadtatik.

2. Bencze titkár bemutatja özv. Jászberényi Miklósné, Adorján Antal miniszteri tanácsos, dr. Marinovich Imre jogügyi főtanácsos, Publig Ernő debreceni és Varga Lőrinc temesvári tűzoltóparancsnok köszönő levelét.

Tudomásul szolgál.

3. Bencze titkár bejelenti, hogy Ajkay Zoltán az irodalmi- és oktatási szakosztályban viselt alelnöki állásáról lemondott.

Az orsz. választmány elé utasítatik.

4. Bencze titkár bemutatja gr. Széchényi Viktor levelét, melyben értesíti a szövetséget, hogy a tűzrendészeti felügyelői állások szervezésére vonatkozó kérvényt személyesen adta át a belügyminiszternek.

Elnök jelenti, hogy azóta érdeklődött is az ügy iránt, de sajnos, azt a választ kapta, hogy a kérelem elkésve érkezett.

5. Bencze titkár bemutatja a községi- és körjegyzők orsz. központi egylete elnökségének levelét, melyben arról értesít, hogy néhai Jászberényi Miklós emlékét akként óhajtja megörökíteni, hogy a megboldogult nevére közadakozásból a jegyzők árvaháza egyesületében egy alapítványi helyet létesít; továbbá bemutatja a m. kir. belügyminiszternek átíratát, mely szerint megengedi, hogy az orsz. tűzoltószövetség Jászberényi Miklós emlékművének felállítási költségeire, az ország területén gyűjtőivekkel és a Tűzrendészeti Közlönyben, valamint a szaklapokban közlendő felhívások útján, egy évi időtartamon át adományokat gyűjtessen.

Dr. Óvári alelnök indítványozza, hogy a várm. szövetségekhez és egyes ismert jövevényekhez gyűjtőivek küldessenek szét, a szerkesztő pedig felkérésék, hogy az ügyet állandóan tartsa ébren.*

Az elnökség az indítványhoz hozzájárul.

6. Bencze titkár bejelenti, hogy Damo Oszkár művéből a köteles 600 példányt, többszöri sürgetés dacára sem küldte be.

Dr. Óvári alelnök indítványozza, hogy Damo kéressék fel még egyszer a könyveknek nyolc nap alatti szállítására s ha kötelességének nem tenne eleget, úgy az elnökség a szerzővel szemben per útján szerezzen érvényt jogainak.

Többek hozzászólása után az elnökség elhatározza:

hogy Damo Oszkár felhivandó a könyvek nyolc nap alatti szállítására, mely kötelezettség be nem tartása esetén tőle a kinyomatási jog visszavonatik.

7. Erdély Ernő előadó ismerteti az „Egri nyomda részv. társaság” ajánlatát.

Az elnökség kimondja: 1. Készséggel ad bizományba megfelelő példányszámot azokból a könyvekből és kiadványokból, melyeket a szövetség is megfelelő díj ellenében ad a tagtestületeknek, azonban a díjtalanul kapható kiadványokat nem engedheti át az elszámolás és ellenőrzés nehézsége miatt; 2. nem járul hozzá idegen nyelvű nyomtatványok kiadásához; 3. Kállay Miklós színművének kiadási jogát átengedi, ha megfelelő példányszámot az elnökségnek díjtalanul átenged vagy a bruttó bevétel megfelelő százalékát a Tűzoltó-Otthon javára adja; 4. összes kiadványainak az Egri nyomda r.-t. által leendő elkészítésére az elnökség nem kötelezi magát, hanem kimondja: hogy minden nagyobb nyomtatvány megrendelése előtt ajánlattételre felhívja s ha megfelelőnek találja, a megrendeléssel megbizja.

8. Erdély Ernő előadó előterjeszti az 1913. év folyamán rendezett egri kerületi szaktanfolyam vezetőségének beküldött indokolását a dologi kiadások túllépéséről s javasolja, hogy részben méltányossági, részben pedig a rendezőbizottságra való tekintettel minden további tárgyalás nélkül a tulkiadást utalja ki az elnökség s jövőre való tekintettel mondja ki, hogy ezentul a dologi kiadások végösszegét megállapítja és ettől csak rendkívüli esetben vagy elnökségi felhatalmazás alapján szabad eltérni.

Az elnökség ily értelemben határoz.

9. Dr. Óvári Ferenc alelnök bemutatja a Tűzoltó-Otthon építési tervét, melyet Petz Samu műegyetemi rendes és nyilvános tanár készített. Alelnök javasolja, hogy a kötendő szerződés jóváhagyassék és a tervező tanárral megkötessék, ki nemcsak a tervezést, de az építés ellenőrzését és leszámolását is 4% tiszteletdíjért végzi.

Az építési felügyelő-bizottságon kívül külön felügyelő közeg alkalmazását fölöslegesnek tartja, mert az legalább ujjabb 1%-ba kerülne. Ha azonban mégis elrendeltetnék, úgy Kabdebo Béla műszaki tanácsost vagy Kovács Béla ker. mérnököt ajánlja, kiknek az 1% járandóságot az építőkkel kell megfizettetni.

Az építési tőkét 2 millió koronába kéri megállapítani, miután az épület központi fűtéssel lesz felszerelve. Az összeg megszerzése az elnökség feladata volna, esetleg olcsó kölcsön útján. Az adóslevelek azonban jóváhagyás végett bemutatandók.

A tűzoltói célokat szolgáló házrész teljesen külön épül s a pincékben tömlőmosók rendeztetnek be.

A bemutatott tervek megtekintése és beható eszmecsere után az elnökség elhatározza: hogy a szerződés Petz Samu műegyetemi tanárral megkötethető; továbbá az építési költségeket 2 millió koronába, a tűzoltói házrész utáni jövedelmet pedig 60.000 koronában állapítja meg. Az építési költség megszerzésére a meghatal-

* Az eddig beérkezett adományokról szóló kimutatást legközelebbi számunkban tesszük közzé.

mazást megadja; s a bélyeg és illetékmentesség kérelmezését elrendeli.

10. Vid a Pál előadó ismerteti Salapáthy Kálmán ó-verbászi tűzoltóparancsnoknak s községek orsz. biztosító szövetkezetére vonatkozó javaslatát. Indítványozza, hogy kéressék fel Salapáthy ez ügynek behatóbb megfontolására, mert kérdés, vajjon az eszmének gyakorlati kivitele szempontjából az országos tűzoltószövetség elnöksége, mint részben hivatalos, részben társadalmi tényező, alkalmas-e ilyen üzleti intézmény megteremtésére és vezetésére.

Az elnökség helyesli a fölvetett eszmét, de mert behatóbb megfontolást igényel, elfogadja az előadó indítványát.

11. Dr. Óvári Ferenc alelnök bejelenti, hogy Somogy vármegye községeinek kötelező önbiztosításáról alkotandó szabályrendelet tervezetét, Szabados Imre szakképviselő készítette. Indítványozza, hogy az elnökség fogadja e nagy és korszakot alkotó munkát örömmel és rendelje el ennek a szaklap útján való közzétételét, s az országos közgyűlés napirendjébe való felvételét.

Az indítvány egész terjedelmében elfogadjatik.

Gróf Széchényi Viktor elnök eltávozván, az elnöklést dr. Óvári Ferenc alelnök veszi át.

12. Erdély Ernő előadó előterjesztést tesz az 1914. évben tartandó orsz. kerületi tűzoltó szaktanfolyamokról.

Az elnökség az előterjesztés alapján kimondja, hogy 1914. év folyamán Kolozsvárt és Lőcsén tart tanfolyamot. A kolozsvári tanfolyamra parancsnokul Bartha Gergelyt, előadóul Erdély Ernőt és Bencze Istvánt; a lőcsei tanfolyamra parancsnokul Ranezay Józsefet, előadóul Apáthy Vilmost és Udvardy Aladárt küldi ki. Felhívja mindkét parancsnokot, hogy a tanfolyam órarendjét, részletes költségvetését legkésőbb május hó végéig az elnökséghez terjessze be s azok csak ennek felülvizsgálása után váljanak jogerőssé.

13. Erdély Ernő jelentést tesz a közigazgatási szaktanfolyamokról; ismerteti Breuer Szilárd javaslatát, s előterjeszti a tanfolyamok tantervét.

Az elnökség a tantervjavaslatot elfogadja s kimondja, hogy azt véleményezés végett a közigazgatási tanfolyamok igazgatóinak megküldi. Tudomásul veszi, hogy mindenütt, a hallgatók nagy száma miatt, párhuzamos tűzrendészeti tanfolyamok tartatnak heti két órának megfelelő óraszámban, kivéve Nagybecskereket, amelynek igazgatóját átiratban megkeresi a szövetség, hogy a többi tanfolyamhoz hasonlóan, ott is heti két órának megfelelő óraszámban adassék elő a tűzrendészet.

14. Bencze titkár bemutatja a csákvári önk. tűzoltó-testület parancsnokának levelét, melyben az Esterházy-féle földmivesiskola növendékei részéről a Tűzrendészeti Közlönyt és a már megjelent szakkönyvekből 22—22 példányt díjmentesen kér.

Csak a Tűzrendészeti Közlönyt küldetik el egy példányban a Földmivesiskola Igazgató-sága címe alatt.

15. Papp Ferenc előadó jelenti, hogy a „Gyakorlati szabályzat” című munkának a

hivassék s az orsz. választmánytól pedig a mű kinyomatására az engedély kikéréssék.

Az indítványhoz az elnökség hozzájárult.

16. Papp Ferenc előadó előterjeszti a cibakházai önk. tűzoltótestület azon indítványát, hogy a Gyakorlati szabályzat felvételeiről dia-positív képek, esetleg mozgófényképfelvételek eszközöltessenek.

Előadó a kívánt képek elkészítését nem hozza javaslatba, tekintve, hogy az országos tűzoltószövetség mostani anyagi helyzetében, a költséget nem bírná el.

17. Vid a Pál előadó bejelenti, hogy a segédszerkesztői állás rendszeresítése és tiszteltidijának megállapítása az orsz. választmányi ülésen tárgyalatni fog.

Tudomásul vétetik.

18. Szabó Gyula előadó bemutatja Baranyavármegye és Pécs sz. kir. város tűzoltószövetségének megkeresését, melyben arra kéri a legközelebbi nagygyűlést, hogy az egyenruházati szabályzatok azon részét, mely a vármegyei tűzrendészeti felügyelők zubbonyára vonatkozik, módosítsa.

Tekintettel arra, hogy a Magy. Orsz. Tűzoltó-Szövetség szervezeti, felszerelési és rangjelzési szabályzatát a Szatmárnémetiben tartott nagygyűlés megállapította, előadó indítványozza, hogy az elnökség térjen a megkeresés fölött napirendre.

Az elnökség ily értelemben határoz.

18. Bencze titkár beterjeszti Pest vármegye tűzoltó-szövetségének átiratát, melyben elnöksége és tűzrendészeti felügyelői részére a Tűzrendészeti Közlöny díjmentes küldését kéri s egyuttal bejelenti, hogy Alsónémedi, Csepeli tölténygyár, Cujón, Homokméggy, Miske, Pomáz, Rákoscaba, Sári, Szigetujfalu, Tahitófalu, Tas, Tinnye, Törökbálint és Uszód községek a tagtestületek sorából törölendők.

A Tűzrendészeti Közlöny küldése elrendel-
tetik, a törlés pedig az orsz. választmány elő-
terjesztetik.

19. Bencze titkár bejelenti, hogy a Magyar leszámítoló- és pénzváltó-bank kamatlábat 4%-ra leszállította, de az alelnök közbe-
lépésére ismét 4¹/₂%-ra emelte; továbbá bemutatja a Zsófia orsz. gyermekszanatórium-egye-
sületének köszönőlevelét, valamint a budapesti m. kir. államrendőrségi főkapitányi hivatalnak átiratát, melyben a kapott könyvekért köszö-
netét fejezi ki.

20. Apáthy Vilmos jelentést tesz a Fabrics-Act 1913. című angol törvényről, mely szerint tilos elérhetőnek vagy tűzbiztos-
nak jelzett szövetáru-gyártmányokat forgalomba
hozni, ha azok az államtitkár által alkotandó
szabályrendelettel előírt elérhetetlenség fokát
el nem érik.

Mínt hogy ezen államtitkári szabályrendelet
ninesen meg, indítványozza, hogy az angol
államtitkári szabályrendelet fordítása is meg-
szereztessek, s az egész angol intézkedés, a
jövőben való esetleges használat végett meg-
öriztessek.

Az elnökség az indítványt elfogadja s a
szabályrendelet fordításának beszerzését el-
rendeli.

21. Apáthy Vilmos előadó előterjeszti
véleményezését a magyar kir. államvasutak

megfelelő használhatóságot és kellő stabilitást nem biztosít, a mentőtálmányról szakvéleményt nem ad.

23. Oltványi Ödön előadó bemutatja az augusztus hó 14—17-én Nyiregyházán tartandó nagygyűlés tájékoztatóját.

Az elnökség a tájékoztatót azzal veszi tudomásul, hogy a nagygyűlés napirendjét az 1913. évi december hó 6-i elnökségi határozat megállapította.

24. Oltványi Ödön előadó jelentést tesz a Magyar Orsz. Tűzoltó-Szövetségnek 1912. évi zárószámadásáról s javasolja, hogy a zárószámadás, tekintettel arra, miszerint az alapítványok számadása, a be nem érkezett adatok miatt még nem készülhetett el, a napirendről levétessek és a Nyiregyházán tartandó orsz. választmánynak nyujtassék be elfogadás végett.

Az elnökség ily értelemben tesz javaslatot a választmánynak.

25. Erdély Ernő előadó előterjeszti a temesmegyei tűzoltó-szövetség kérését a kerületi szaktanfolyammal egyenértékű vármegyei tanfolyam rendezhetése iránt.

Az elnökség kimondja, hogy a Temesvárott tartandó kerületi szaktanfolyam akkor lesz a kerületi szaktanfolyammal egyenlő értékű, ha 14 napon át délelőtt 3 elméleti, délután 4 gyakorlati órából áll, s tananyaga teljesen megegyezik az 1913. évben Kolozsvárott tartott kerületi szaktanfolyam anyagával, mely esetben a szövetség vizsgabiztost is küld. A szövetség készséggel küld a vármegyei mintajárás tanfolyamra előadót, azonban ennek díját a vármegyei tanfolyam tartozik viselni. A vármegyei 14 napos tanfolyam költsége, ha az összes előadókat a központ küldi, mintegy 1400 korona. Ugyanezek az előadók elláthatnák a járási tanfolyamokat is.

26. Bencze titkár bemutatja Baranya és Veszprém vármegyék tűzoltó szövetségének, továbbá a győri, szegedi és salgótarjáni kőszénbánya r.-társulat szilvölgyi tűzoltóságának 1913. évről szóló jelentését, valamint a kabai tűzoltóparancsnok átiratát, melyben a hajdúvármegyei tűzoltó szövetség ügyében felvilágosításért fordul az orsz. szövetséghez.

Az évi jelentések tudomásul vétettek, s a kért felvilágosítás megadáandó, de csak akkor, ha a vármegyei szövetségtől a válasz már beérkezett.

27. Bencze titkár bemutatja a kismarjai önkéntes tűzoltótestület f. évi január 17-én megtartott rendkívüli közgyűlésének jegyzőkönyvét.

Míg az elnökség a jegyzőkönyvben felhozottak valódiságáról meggyőződést nem szerez, az ügy levéttetik a napirendről.

28. Vida Pál előadó jelenti, hogy a belügyminiszter Fejér vármegyének a 14 éven alóli gyermekek dohányzástól való eltiltása tárgyában alkotott szabályrendeletét jelen alakjában nem erősítette meg, hanem egy újabb mintát küldött, melyben a korhatárt 15 évben állapítja meg. Az újabb szabályrendeletet Fejér vármegye törvényhatósága megalkotta és felterjesztette a miniszterhez; továbbá, hogy a tűzrendészeti tanács szervezése tárgyában eddig végzett munkálatairól az orsz. választmánynak tesz jelentést.

Tudomásul szolgál.

29. Bencze titkár bemutatja a Köhler

Az elnökség az alapítványt akkor tárgyalja, ha az alapító az egész összeget lefizette, az alapító levelet pedig bemutatja az orsz. választmánynak.

30. Erdély Ernő előadó betérjeszti szakvéleményét egy automobil-garage és javító-műhely engedélyezése tárgyában. A szakvélemény szövege:

Nagyméltóságú Miniszter Ur!

Hivatkozással Nagyméltóságodnak f. évihóán kelt számú leiratára, tisztelettel jelentjük, hogy X. Y. automobil-garage-át tűzrendészeti szempontból engedélyezhetőnek tartjuk azon megszorítással, hogy a benzinkamra szellőzéséről a földszinén egymással szemközti oldalon létesített és kettős sodronyhálóval ellátott nyílásokról kell gondoskodni és hogy úgy nagyobb, mint kisebb mennyiségű benzin is robbanást gátló szerkezettel bíró tartányban vagy kamrákban tartandó; a telepen nagyobb homokkőszlet és lapát legyen készenlétben; a benzingőzőket esetleg tartalmazó helyiségekben csak kettős buráju villamos izzólámpa használtassék, nyílt tűz és fűtés pedig ott ne alkalmaztassék.

A szakvéleményhez az elnökség hozzájárult.

31. Szabó Gyula előadó betérjeszti a hazai tűzoltóságokról készitendő grafikon feldolgozásához szükséges kimutatást. A munka 455 oldalra terjedő rovatolt és irott kimutatásból és 2 drb összesítési táblázatból áll.

Erdélyi Ernő a benyujtott óriási munkát díjazni kívánná, de tekintettel arra, hogy az orsz. szövetség nincsen abban a helyzetben, hogy ezt a szép és nagy munkát kellőképpen honorálhassa, indítványozza, hogy előadónak fáradságáért jegyzőkönyvi köszönet nyilváníttassék és az egrí nyomda pedig annak kiadására kéresek fel.

Az elnökség az indítványt magáévá teszi.

32. Dr. Óvári Ferenc elnöklő alelnök előterjeszti Széchényi Ödön pasa azon óhaját, hogy Koppler József budapesti önk. tűzoltó testület volt tagját a tűzoltóság terén kifejtett hasznos munkásságáért a Tűzoltó Szövetség tiszteletbeli tagjává válassza meg.

Mielőtt az elnökség az ajánlást a választmánynak előterjesztené, elrendeli Koppler J-re vonatkozó összes adatok beszerzését.

33. Dr. Óvári Ferenc elnöklő alelnök indítványozza, hogy Janicsék Andor és Breuer Szilárd a Magyar Országos Tűzoltó-Szövetség tiszteletbeli tagjává választassanak.

Az elnökség az indítványhoz egyhangulag hozzájárul és a választmánynak ily értelmű előterjesztést tesz.

34. Bencze titkár indítványozza, hogy a megüresedett állásokra tegyen az elnökség a választmánynak előterjesztést.

Az elnökség elhatározza, hogy a főtitkári állás betöltésére ezuttal nem tesz javaslatot; a megelőző tűzrendészeti szakosztály alelnökévé: Markusovszky Bélát, szakképviselővé: dr. Binder Henriket, a társadalmi szakosztály előadójává: Barabás Istvánt és a szakirodalmi osztály alelnökévé: dr. Vass Jánost és szakképviselővé: Udvardy Aladárt fogja javasolni.

A titkár azon jelentése, hogy az elmúlt elnökségi ülés óta véleményezettett 26 alapszabály, 7 szabályrendelet, 4 telepengedély

10 tűzrendészet, 5 műszaki és 4 előterjesztési tárgyrat; kipróbáltatott 14 fecskendő.

Tudomásul vétetett.

Több tárgy nem lévén, elnöklő alelnök az ülést bezárja.

K. m. f.

Gróf Széchenyi Viktor
elnök.

Dr. Óvári Ferenc
alelnök.

Kuhárszky László,
titkár.

Hitelesítjük:

Apáthy Vilmos

Vida Pál

588.
1914. sz.

Jegyzőkönyv.

Felvételt Budapest, 1914. évi március hó 1-én a Magyar Országos Tűzoltó-Szövetség orsz. választmányának közgyűlésén.

Elnökök: Gróf Széchenyi Viktor elnök, majd dr. Óvári Ferenc alelnök.

Jegyzőkönyvvezető: Bencze István titkár.

Jelen voltak: Dr. Óvári Ferenc alelnök, Apáthy Vilmos, dr. Balogh Dezső, Barabás István, Bartha Gergely, Bihar Jenő, Bladt Dániel, Desits József, Erdély Ernő, Gundy János, Knortzer György, Kollarich Gábor, Köhler István, Köhler László, Mlinkó István, Naszke Károly, Oltványi Ödön, Papp Ferenc, dr. Rüll Béla, Salapáthy Kálmán, Serfőző Géza, Stross Béla, Szabó Gyula, Szávi Sándor, Szigethy István, dr. Szily József, Táuber Ferenc, Varga Lőrinc, dr. Vass János, Vermes Béla és Vida Pál.

1. Elnök üdvözlí a szép számban megjelent bajtársakat, konstatálja a határozatképességet és az ülést megnyitja, majd jegyzőkönyvhitelesítőkül Apáthy Vilmost és Vida Pált kérte fel.

2. Elnök üdvözlí azután Varga Lőrinc szakképviselőt a koronás aranyéremkeresztrel való kiüntetése alkalmából, Barabás István szakképviselőt pedig tűzoltói szolgálatának 30-éves jubileuma alkalmából és utóbbinak a XXX éves szolgálati érmet átnyújtja.

3. Dr. Óvári Ferenc alelnök mint előadó a Tűzoltó Otthon építése tárgyában terjeszti be az elnökség javaslatát, mely szerint a Tűzoltó Otthon építésével Petz Sámuel műépítész, műegyetemi tanár bizassék meg, aki a tervezet elkészítését és az építés felügyeletét négy százelek tiszteletdíjért vállalja; a bemutatott tervek szerint az építési költség két millió koronába kerül. Meghatalmazást kér az elnökség az építéssel való szerződés megkötésére és a két millió korona építési költségnek olesó kölcsön megszerzésére.

Dr. Vass János a Tűzoltó Otthonnak a bemutatott tervek szerinti építésétől félti a szövetséget anyagi romlástól, mert ily nagyarányu kiadásokkal szemben nem látja biztosítva a jövedelmet. Szerinte az építkezés mindig többbe kerül, mint a tervezet mutatja, ezt gyakorlatból ismeri. A tervezetben fel sincs tüntetve a Tűzoltó Otthon és a szövetség irodája berendezésének költségvetése, mi szintén emeli a kiadásokat. A felvett kölcsön után az

mentességen felül még jelentékeny pótdók is állandóan fogják az épületet terhelni. Az Otthont olyan helyen óhajtják építeni, ahol jelenleg nincs forgalom, így nincs is kilátás arra, hogy az üzlet és a műhely helyiségeket jutányosan kiadhassák, mi a bevételt csökkenti. Tervezet szerint a tűzörsgnek is építenek helyiséget, holott tudomása szerint a főváros nem hajlandó ez idő szerint örséget e helyen felállítani; a bérösszeg nagysága folytán pedig nem hiszi, hogy a budapesti önkéntesek képesek volnának ez örség helyiségeit kibérelni. Azt sem hiszi, hogy a belügyminisztérium oly nagy segéllyel járul hozzá, hogy az építkezést a szövetség könnyen intézhethné.

Indítványa az lenne, hogy az elnökség készíttessen egy más tervet, melyen csak kizárólag az otthon épülete és a szövetség helyiségei terveztetnének.

Dr. Szily József sem tartja keresztülvihetőnek a tervet. Az elmondottakon kívül szerinte a bérházat azért építtetnék, hogy annak jövedelméből fedeznék az Otthon építésének költségeit, a tervezet szerint pedig a bérlakások olesóbban adatnának bérbe, mint a tűzoltói rész. A szövetségnek bérhelyiségkiadása jelenleg nem haladja meg a 3000 koronát, míg az Otthon helyiségében óriási bérösszeg van fel-tüntetve. Nem hiszi, hogy a főváros, ha hajlandó lenne is örséget oda tenni, ekkora bérösszeget fizetne. Még az udvar használata is fizetendő, holott nézete szerint ez nem is alkalmas tűzoltói gyakorlatokra. Attól fél, hogy ennyi lakást nem fognak kiadni, mert tapasztalata szerint már sok vállalat bukott bele nagyarányu lakáskiadásokba. Magát az épület terveit sem tartja megfelelőnek.

Desits József nem ajánlja a javaslat elfogadását, mivel ily nagyarányu kiadásokat a szövetség fedezni nem képes és attól fél, hogy a gyűjtött pénz fizetéképtelenség folytán elvesz.

Dr. Óvári Ferenc alelnök felvilágosítása után a Petz Sámuel építéssel kötött szerződés jóváhagyatott; az építési tőke kétmillió koronában megállapított, a terv és költségszámítás hozzászólás okából a hivatalos lapban közölni rendeltetett, elnök és előadó alelnök a kölcsön megszerzésére felkérettek s csak ennek megtörténte után fog az építés kérdése a nyiregyházi közgyűlésen tárgyalásra hozatni.

4. Oltványi Ödön szakelőadó bejelenti az elnökség határozatát, mely szerint az 1913. évi zárószámadás tárgyalása azon oknál fogva, mert az alapítványok számadása nem készülhetett el, halasztassék a Nyiregyházán tartandó választmányi ülésre.

Elnökség utasított az 1913. évi összes zárószámadásoknak a Nyiregyházán tartandó választmányi ülésre való betérjesztésére.

5. Oltványi Ödön szakelőadó előadja, hogy Konthy Gyula betegsége miatt nem jelenhetett meg s őt kérte fel az általa előadandók előterjesztésére. Az elnökség határozatából javasolja, hogy az augusztus hó 14—17. napjain Nyiregyházán tartandó nagygyűlésre a nyiregyházai tűzoltótestület részére 600 korona segély utalványoztassék, személyi versenydíjakra pedig 100 korona engedélyeztessék. Bejelenti továbbá a kongresszus rendező-bizottsága

szére 600 korona segély kiutalványoztatott és személyi versenydíjakra 100 korona engedélyeztetett; a tűzoltószerkiallítás rendezése pedig örömmel tudomásul vétetett.

6. Papp Ferenc előadó jelenti, hogy a gyakorlati szabályzatot az 1913. évi választmányi ülés határozata értelmében a bizottság átdolgozta és hogy a változások a hivatalos lapban közzétettek, a beérkezett hozzászólások figyelembe vétettek; kéri a közgyűlést, hogy a gyakorlati szabályzat kinyomatását engedélyezze.

A gyakorlati szabályzat 4-ik kiadásának 10,000 példányban való kinyomatása, a hivatalos lapban közzölt változásokkal elrendeltetett.

7. Erdély Ernő előadó előterjeszti az elnökség azon javaslatát, miszerint 1914. évben Kolozsvárott és Lőcsén tartassanak kerületi tanfolyamok.

Az elnökség javaslata elfogadtatott és a kolozsvári kerületi szaktanfolyam parancsnokául Bartha Gergely, a lőcsei kerületi szaktanfolyam parancsnokául pedig Ranezay József kérétek fel.

8. Vida Pál szakelőadó előterjeszti a Tűzrendészeti Közlöny segédszerkesztői állásának szervezése tárgyában az elnökség azon határozatát, hogy ezen tisztség megszerveztessék, segédszerkesztőül Erdély Ernő választassék meg, részére 600 korona évi tiszteletdíj állapíttassék meg és az visszamenőleg 1913. évi január 1-től utalványoztassék ki.

Erdély Ernő megköszöni az elnökség jóindulatát, tekintve azonban szövetségünk anyagi helyzetét, kijelenti, hogy ha az országos választmány bizalmával megtiszteli, ő ezentul is díjmentesen végzi a segédszerkesztői tisztelet.

Erdély Ernő bejelentése örvendetes tudomásul vétetvén, a választmány őt a h. szerkesztői teendőkkel megbizsa, de az állás szervezésétől ezuttal eltekint.

9. Vida Pál szakelőadó a tűzrendészeti tanács tervezetének tárgyalását kéri a napirendről levétetni, mert azt még teljesen nem készíthette elő, miután a megbízást csak 1913. december 24-én vette kézhez és az eddig elmúlt 2 hónap alatt neki Fejér vármegyénél levő tisztviseleti állásával — főleg az évi zárszámadások miatt — rendkívüli nagy elfoglaltsága volt s így csak az utóbbi napokban vehetett magának időt a fővárosba jönni s a miniszteriumokban előtanulmányokat végezni. Kéri tehát az ügyet a nyiregyházi választmányi ülés tárgyalás alá kitűzetni, mint azt a javaslat tenni is kívánja.

Dr. Vass János kifogásolja, hogy az elnökség olyan tárgyakat tűz ki a tárgysorozatra, amelyek tárgyalásra még nem értek meg.

Dr. Óvári Ferenc alelnök felvilágosítása után az elnökség utasított, hogy a tűzrendészeti tanács tárgyában teendő javaslatot a nyiregyházi választmányi közgyűlés napirendjére tűzze ki.

10. Oltványi Ödön szakelőadó a segélyzőpénztár zárszámadásának tárgyalását a legközelebbi választmányi ülés tárgyalás alá kéri kitűzetni. Az évi jelentést pedig, mely a hivatalos lapban közzétetett, tudomásul venni javasolja.

A segélyzőpénztár évi jelentése tudomásul vétetett, a zárszámadása pedig a legközelebbi választmányi ülés napirendjére kitűzetni rendeltetett.

11. Bencze titkár felolvassa Ajkay Zoltán, a szakirodalmi szakosztály alelnökének levelét, melyben alelnöki tisztségéről lemond.

sáért és munkásságáért jegyzőkönyvi köszönet szavaztatott.

Sajnálattal tudomásul vétetett és fáradozásáért és munkásságáért jegyzőkönyvi köszönet szavaztatott.

12. Elnök bejelenti, hogy az elnökségi tisztségek közül a főtitkári, a megelőző tűzrendészeti szakosztály alelnöki, a szakirodalmi szakosztály alelnöki, a társadalmi szakosztály előadói tisztsége lemondás és elhalálozás folytán megüresedett, javasolja ezeknek betöltését. Az 1913. évi választmányi ülés küldöttségileg felkérte volt Breuer Szilárd volt főtitkárt, hogy ezen tisztségéről való lemondását vonja vissza; azonban nevezett hivatkozva jelenlegi állásával járó lekötöttségére és nagymérvű elfoglaltságára, lemondását nem vonta vissza, azonban más irányu közreműködését továbbra is felajánlotta a szövetségnek. Indítványozza, hogy Breuer Szilárd főtitkári munkássága jegyzőkönyvileg örökíttessék meg, e tisztség pedig a nyiregyházi nagygyűlésig ne töltsék be.

Breuer Szilárd főtitkári tisztségéről való lemondása sajnálattal tudomásul vétetett, neki az évtizeden keresztül teljesített buzgó ügyszere tetéért, mellyel szövetségünk ügyét végezte, jegyzőkönyvi köszönet szavaztatott és erről való értesítése elrendeltetett.

13. A többi tisztség betöltése tüzetvén napirendre:

Dr. Vass János kéri a választásokat az alapszabályok értelmében titkosan megejtetni.

Elnök javasolja, hogy a szavazatszedő bizottságba dr. Óvári Ferenc alelnök elnökléte alatt Szabó Gyula és Vida Pál előadók küldessenek ki, az ülést pedig a szavazás tartamára felfüggeszti.

Dr. Óvári Ferenc alelnök szünet után bejelenti, hogy gróf Széchényi Viktor elnök elfoglaltsága miatt eltávozott, elfoglalja tehát az alelnöki széket s az ülést újból megnyitván, bejelenti a szavazás eredményét, majd a megválasztottakat üdvözli s kéri buzgó közreműködésüket.

Megválasztottak: Markosovszky Béla a megelőző tűzrendészeti szakosztály alelnökévé, dr. Binder Henrik ugyanezen szakosztály szakképviselőjévé, Barabás István a társadalmi szakosztály előadójává, dr. Vass János a szakirodalmi szakosztály alelnökévé, Udvardy Aladár ugyanezen szakosztály szakképviselőjévé.

14. Bencze titkár előterjeszti a törölendő tagtestületeket és tagdíjakat.

Ennek megfelelően töröltettek a baranyavármegyei tűzoltó szövetség kérelmére Hosszúhetény tagtestülete és annak tagdíja 1913. évre, a turócszentmártoni butorgyár tűzoltósága 1914. évtől, Rétság község tűzoltósága és tagdíja, a pestvármegyei tűzoltószövetség kérelmére az alsónémedii, a csepeli tölténygyári, a homokmégyi, a szigetujfalui, a gyóni, a tahitótfalui, a tassi, a tinnyeai, a törökbálinti, az uszodi tűzoltóságok és tagdíjaik.

15. Felolvastatván a Köhler István által is elfogadott alapító - levele az általa létesített „Breuer Szilárd“-alapítványnak.

A felolvasott alapító-levél szövege elfogadtatott s négy példányban kiállítva a belügyminiszteriumhoz jóváhagyás végett felterjeszteni rendeltetett.

16. Elnöklő alelnök előterjesztvén az elnökség azon javaslatát, mely szerint Breuer Szilárd volt főtitkár és Janicsk Andor székesfővárosi hivatásos főparancsnok tiszteletbeli tagokká választassanak.

Breuer Szilárd és Janicsok Andor tiszteletbeli tagokká való választása a Nyiregyházán tartandó nagygyűlés elé terjesztetni rendeltetett.

Több tárgy nem lévén, ezzel az ülés véget ért.

Kmf.

Gróf Széchényi Viktor
elnök.

Dr. Óvári Ferenc
alelnök.

Bence István
titkár.

Hitelesítjük:

Apáthy Vilmos.

Vida Pál.

966.
1914. szám.

Jegyzőkönyv.

Felvételett Budapesten, 1914. évi március hó 1-én a Magyar Országos Tűzoltó Szövetség segélyzőpénztárának közgyűlésén.

Elnök: dr. Óvári Ferenc alelnök.

Jegyzőkönyvvezető: Bence István titkár.

Jelen voltak: Apáthy Vilmos, dr. Balogh Dezső, Barabás István, Bartha Gergely, Bihar Jenő, Bladt Dániel, Desits József, Erdély Ernő, Gundy János, Knortzer György, Kollarich Gábor, Köhler István, Köhler László, Mlinkó István, Naszke Károly, Oltványi Ödön, Papp Ferenc, dr. Rüll Bé'á, Salapáthy Kálmán, Serfőző Géza, Strosz Béla, Szabó Gyula, Száviits Sándor, Szigethy István, dr. Szily József, Táuber Ferenc, Varga Lőrinc, dr. Vass János, Vermes Béla, Vida Pál.

1. Alelnök elfoglalja az elnöki széket és jelenti, hogy gróf Széchényi Viktor elnök elfoglaltsága miatt nem lehet jelen a közgyűlésen, mely alapszabályszerűleg a mai napra, helyre és időre összehívott. Minthogy azonban testületi tagok elegendő számban vannak jelen, a határozatképességet konstatálja s a közgyűlést megnyitja, a jegyzőkönyv vezetésére Bence Istvánt, hitelesítésre Szabó Gyula és Vida Pál testületi tagokat kéri fel.

Az elnöki bejelentések tudomásul vétettek s a jegyzőkönyv hitelesítésére Szabó Gyula és Vida Pál vállalkoztak.

2. A napirend 1. pontja az elnökség 1913. évi jelentése tárgyalatván, elnöklő azon kérdésre kívánja-e a közgyűlés felolvasatni, vagy felolvasottnak tekinti-e és elfogadja-e az elnökség jelentését úgy, mint az a hivatalos lapban megjelent?

A közgyűlés az elnökségnek hivatalos lapjában ismertetett 1913. évi jelentését felolvasottnak tekinti, elfogadja és jóváhagyja.

3. Zárószámadást illetőleg az elnökség azon javaslattal járul a közgyűlés elé, miszerint a Nyiregyházán tartandó közgyűlés napirendjére tűzessék ki.

Elfogadtatott.

Több tárgy nem lévén, indítvány nem tétetvén, az ülés ezzel véget ért.

K. m. f.

755/1914.

Tudomásul!

A tűzoltótestületek anyagi érdekeit megóvándó, tudatjuk, hogy az Egri Nyomda Részvénytársaság könyvnyomdai és kiadvállalat Egerben elvállalta, hogy az összes tűzvédelmi nyomtatványokat (törzskönyvek, naplók, blanketták) továbbá a bárhol (még külföldön is) megjelent, vagy a jövőben megjelenő bármiféle szak- és tankönyveket minimális alapárak mellett szállítja.

Mivel ezen, az összes követelményeknek megfelelő egyöntetű tűzvédelmi nyomdatermékekre — vagy annak egyes részeire — az ügykezeléshez szükségük leendő és mivel fentnevezett cég azáltal, hogy az összes tűzvédelmi nyomdatermékekből tömeges mennyiséget gyárt és azokat raktáron tartja, abban a helyzetben van, hogy olcsóbban bocsájthatja rendelkezésére, mintha azokat külön-külön kellene készíteni: a testületeknek érdekében fekszik szükségleteit fenti cégnél beszerezni már azért is, hogy a kezelési költségeit csökkenthesse. Kiadja a Tűzoltók Évkönyvét, melyhez a tűzoltóegyesületekre vonatkozó adatokat kér az egyesületektől.

Mindezt azzal hozzuk a tűzoltóságoknak szíves tudomására, hogy az egri nyomda részvénytársaság által a tűzoltó egyesületektől kért adatokat legkésőbb június hó végéig megadják s ha nevezett cég bármily panasz- vagy felszólalásra okot adna, azt velünk haladéktalanul közölni sziveskedjenek.

Budapest, 1914 március hó 27-én.

Magyar Orsz. Tűzoltó Szövetség

Dr. Óvári Ferenc
alelnök.

Bence István
titkár.

545.
1913. sz.

Felhívás.

A Magyar Országos Tűzoltó-Szövetség Kolozsvárt és Lőcsén tartandó kerületi tűzoltószaktanfolyamának látogatására.

A Magyar Országos Tűzoltó-Szövetség a nagyméltóságú m. kir. belügyminisztériumnak 1903. évi 8840 b/III. számú rendeletével nyert megtisztelő megbízatása alapján a folyó év nyarán Kolozsvárt és Lőcsén rendez tűzoltószaktanfolyamokat, alkalmat és módot akarván nyújtani ezáltal a tűzrendészet és tűzoltás iránt érdeklődőknek, hogy a lehető legrövidebb idő alatt és aránylag kevés költséggel a tűzoltói szakmában megfelelő kiképzést nyerjenek, tűzoltótestületek szervezéséhez, azok szakszerű vezetéséhez és a tűzrendészet kezeléséhez megkívántató alapismereteket megszerezhessék.

Felkérjük tehát hazánk városait, nagy- és kisközségeit, a tűzoltóságokat, bajtársainkat s mindazokat, kik az emberbaráti szeretet szolgálatában álló nemes intézményünk iránt érdeklődnek, hogy a folyó évi július 6-tól július 19-ig bezárólag Kolozsvárt vagy a folyó évi július 27-én tartandó Lőcsén tartandó kerületi

közöljük:

Tanfolyamhallgató lehet minden 18—42 éves, feddhetlen előéletű, ép testtel bíró férfi. Mégis tekintve azt, hogy a tanfolyam elsőrendű célja, hogy a tűzoltótiszti állás betöltésére mindenben alkalmas erőket neveljen, kívánatos az, hogy a tanfolyamra általános műveltséggel — lehetőleg érettségi bizonyítvánnyal, jegyzői vagy tanítói oklevéllel bíró, kellő társadalmi állást betöltő, katonaviselt egyének küldessenek ki. A tanfolyam vezetősége azonban e képesítések nélküli jelentkezőket is felvehet.

A kolozsvári tanfolyam f. évi július hó 6-án kezdődik, azonban jelentkezők már július 5-én délután kötelesek Kolozsvárt, — a lőcsei tanfolyam augusztus 4-én kezdődik, azonban jelentkezők már július 26-án délután kötelesek Egerben a tanfolyamparancsnokságnál az egyenruhák, felszerelések átvétele s az elhelyezés, beosztás eszközölhetése végett jelentkezni.

A tanfolyamok utolsó napján az Országos Tűzoltó-Szövetség kiküldöttei s a vármegyei tűzoltószövetségek és hatóságok megbízottai jelenlétében, úgy az elméleti, mint a gyakorlati részből befejező vizsgálatok tartatnak.

A látogatási igazolványban feltüntetjük, hogy az illető tanfolyamhallgató a tanfolyam ideje alatt tartott előadásokat és gyakorlatokat a megállapított tanterv szerint miként látogatta.

Ez azonban még minősítést nem képez, hanem arra jogosít, hogy érettségi vagy ezzel egyenrangú alapképesítés esetén a tűzrendészeti tanfolyam hallgatójául — mely megfelelő időközökben tartatik Budapesten — jelentkezze, hogy továbbá községi tűzoltótiszti és községi parancsnoki állást betölthessen.

Jelentkezés, feltételek és kedvezmények:

A részvételben való írásbeli jelentkezés határideje 1914. évi június hó 20-ika. Az ezen határidőn túl jelentkezők sem utazási, sem pedig elszállásolási kedvezményre nem tarthatnak igényt. A jelentkezés a Magyar Országos Tűzoltó-Szövetség elnökségéhez (Budapest, VII., Rákóczi-ut 38) intézendő.

A jelentkezők a tanfolyam ideje alatt úgy a gyakorlatokra, mint szolgálatban a szabályszerű egyenruhát tartoznak viselni.

A jelentkező tartozik az őt kiküldő hatóság, testület, vállalat vagy magánszemély által kiállított s kiküldését igazoló bizonyítványát bemutatni, melyen egyuttal az is feltüntetendő, hogy a jelentkező a kiküldő részéről részesül-e anyagi támogatásban s mily összegű az? Megjegyezzük, hogy az eddigi tapasztalat szerint nem mutatkozik kívánatosnak, hogy ez az összeg az Országos Tűzoltó-Szövetség ösztöndíjánál — mely rendes megélhetésre elégséges, — nagyobb legyen.

Ugy az elméleti előadások és gyakorlatok

gálatnak tervszerinti pontos megtartása szigorúan kötelező, mert az ellene vétők látogatási igazolványt nem kapnak. A hallgatók a jelentkezés napjától a záróvizsgálatig katonai fegyelem alatt állanak.

Akik a tanfolyamot végighallgatják, látogatási igazolványt kapnak, melyet a nagyméltóságu belügyminiszter ur által a tanfolyamhoz esetleg kirendelt miniszteri biztos, valamint a Magyar Országos Tűzoltó-Szövetség kiküldöttjeinek ellenjegyzésével és a szakelődök aláírásával látunk el.

Tandijat vagy beiratási díjat senki sem fizet, mivel a tanfolyam teljesen díjmentes, sőt az egyenruha, eszközök és szerelvények is díjtalanul állanak rendelkezésre.

A tanfolyamhallgatók tűzoltóőrsegek és szertárak, gyártelepek megtekintése, esetleges szakszerű próbákon és kísérleteken való megjelenés, színház és más középületek berendezéseinek tanulmányozása által tapasztalataikat gazdagítják.

Őrszolgálatra is beosztatnak, hogy így az előfordulható tűzesetek alkalmából a vész helyére kivonulva, a tényleges szolgálatot is tanulmányozhassák.

Hogy pedig a kevésbé tehetős községek vagy testületek kiküldöttjének is lehetővé tegyük a tanfolyam látogatását, a tanfolyamhallgatóknak a szövetség költségén leendő csoportos elhelyezéséről is gondoskodunk. Az ingyenes elszállásolásban részesülni óhajtok ebbeli igényüket az írásbeli jelentkezéssel egyidejűleg, tehát legkésőbb június 20-ig tartoznak a szövetség elnökségénél bejelenteni.

A Magyar Országos Tűzoltó-Szövetség kötelekébe tartozó tűzoltótestületek tagjai részére mindegyik tanfolyamra 5—5, egyenként 40 koronás ösztöndíjat tűzött ki. Az ösztöndíjak elnyerésénél az érettségi bizonyítvánnyal, jegyzői vagy tanítói oklevéllel bíró katonaviselt pályázók előnyben részesülnek. Az erre vonatkozó bélyegmentes kérvények az illetékes tűzoltóparancsnokság útján legkésőbb június hó 20-ig nyújtandók be a Magyar Országos Tűzoltó-Szövetség elnökségéhez (Budapest, Rákóczi-ut 38).

A féláru jeggyel nem bíró tanfolyamhallgatók a nagyméltóságu m. kir. kereskedelmi miniszter ur 1889. évi május hó 19-én kelt 29224/VI. sz. engedélyével az oda- és visszautazás alkalmával a magyar államvasutak vonalain abban a kedvezményben részesülnek, hogy a magyar királyi államvasutak igazgatósága által kiállítandó igazolványok alapján a legközelebb eső vasuti állomásról és vissza való egyszeri utazás alkalmával a magyar királyi államvasutak vonalain a személy- és gyorsvonatok II. osztályát a III. osztályu jeggyel használhatják. E vasuti kedvezményben csak azok részesülnek, kik legkésőbb június 20-ig jelentkeztek s ez alkalmossal bejelentik azt is, hogy melyik állomás-

ból kiindulólág, mely legrövidebb vasuti irányt kívánják igénybe venni.

Tanterv.

Elméleti rész (előadás naponta 7—10-ig):

Tűzoltóságok szervezése és felszerelése. A fecskendő és alkatrészei. Mászó-, mentő-, védő-, bontó- és világító-eszközök. Tűzoltószerrek gondozása és működési zavaraik. A tűzoltószer tár és berendezése. Vizszerzés. Tűzjelzés. Takarmányraktározás. Tűzoltás jogrendszere. Az építkezés elemei. Tűzrendészeti vizsgálatok és eljárások. Megelőző tűzrendészet. Tűzoltás (taktika). Első segély balesetknél.

Gyakorlati rész (gyakorlat naponta 3—7-ig):

Rondgyakorlatok. Szerek gyakorlati ismeretése. Fecskendőszerezés. Mászó- és mentőgyakorlatok. Támadás és vezénylés.

Kelt Budapesten, 1914 március 4-én.

A Magyar Orsz. Tűzoltó Szövetség
elnöksége.

Gróf Széchényi Viktor s. k., Dr. Óvári Ferenc s. k.,
elnök. alelnök.

Bencze István s. k.,
titkár.

A kéményseprő-ipar házi kezelésbe vételének kérdéséhez.

Segédeink egy része, — írja a Kéményseprők Országos Értesítője — elvakítva a mesterek iránt érzett gyűlöletüktől és felkapva egy eszmét, melynek horderejét kellőképp mérlegelni sem tudja, helyzetének jobbítását, ipari és társadalmi elhelyezkedése és viszonyai megváltoztatását akként gondolja keresztülvihetőnek, hogy most már uton-utfélen a kéményseprő-ipar házi kezelésbe vételét, községesítését hirdeti; gyűléseken és beadványokban felhívja erre az irányzatra a közönség figyelmét. Az új eszme mellett való izgatásnak már meg is termett a gyümölcse, mert a kérdés a napilapok hírvetőtől, immár a szaklapok és egyes érdekkörök képviselőiben megjelenő időszakos lapok hasábjaira és — a hatóságok dolgozószobáiba került.

A házi kezelésbe vétel, a községesítés kérdése bizonyára egzisztenciális fontosságu; de nemcsak a kéményseprő-iparosok megélhetési föltételeinek és jövőjének szempontjából ilyen, de egzisztenciális fontosságu magának az iparnak, gyakorlati hasznának, tűzrendészeti hivatásának, a városok és a nagyközönség érdekei nézőpontjaiból is; ezért az erről a kérdéstről napvilágra kerülő nézetek, nyilatkozatok, tanulmányok és fejtegetések ösmertetése nem fölösleges. hanem egyenesen szükséges.

A községesítés kérdésével rendszeresen foglalkozik többek között az országos tűzoltó-szövetség hivatalos lapja, a Markusovszky Béla szerkesztette „Tűzrendészeti Közlöny“ is és foglalkozik a főváros tanácsa mely a sztrájkjal előállott kellemetlenségek és a segédek önbevallotta visszaélések ellen utakat és módokat

segédek a tűzoltólegénységgel egyenlő rangban és fizetéssel alkalmaztatnának, csoportonként egy-egy tűzoltó-örmester alá rendelve s az egész intézményt a tűzoltó-főparancsnokság irányítaná.

A munkakerületeken belül kisebb körzetek (rayonok) egy-egy segéd felelősségére biztatnának, akik saját körzetekben a kémények és tűzhelyek tisztántartását bizonyos marsruta szerint végeznék s a mai, u. n. mellék-munkálatok díjait blokkokkal a villamosvasuti kalauzek jegytekercsei mintájára (20, 30, 40, 50 filléres jegyek) szednék be és számolnák el. Egyszeri hanyagság vagy más szabálytalanság megintéssel, a második rendbírósággal, a harmadikban való mulasztás elcsapatással járna.

A többi kerületben a mesterek végeztetnék a munkát addig, míg a főváros vagy megválthatná a jogokat, vagy pedig egy-egy kerület megüresedése esetén fokozatosan kiterjeszhetőné a községesítés rendszerét.

Nagyvárad községi kezeléséről, mint a nagyvárad Szabadságban olvassuk, az ottani háztulajdonosokat és lakókat meglepetés várja. A főkapitány ugyanis bejelentette, hogy a seprési díjakat fel kell majd emelni. Ezt a bejelentést persze úgy állította be a főkapitány ur, hogy a díjemelést a mesterek kívánják; pedig ez valószínűleg csak bevezetője kíván lenni a városi kezelésnek.

Lugos városának vezető körei is foglalkoznak a községesítés gondolatával, még pedig oly formában, hogy az ottani mesternőktől, békés megegyezés utján, vegye át a város a jogosítványokat, a mesternőknek pedig tisztességes életjáradékot biztosítanának. A város azután egy üzletvezetővel és 8 segéddel végeztetné a seprési munkálatokat; ezek a tűzoltó-kaszárnyában nyernének lakást és tűz esetén a tűzoltókkal egyidejűleg a tűzhez kivonulni is tartoznának; illetéknél a tűzörség is megerősödnék 9 emberrel minden különös kiadás nélkül. E módozattal a város néhány ezer korona tiszta haszonra is szert tenne.

* A székesfővárosi ker. előljárók február hó 16-án tartott értekezlete is foglalkozott a kéménysepréssel. A jegyzőkönyvnek idevonatkozó része így hangzik:

A kéményseprőipar ellenőrzése tárgyában február 4-én kelt 12.720/1914—XV. sz. H-ával felhívta a tanács a ker. előljáróságokat, hogy a kéményseprőmesterek könyveiből és a nyilván-tartásból állapítsák meg, hogy a szabályrendeletben előírt időben a mesterek teljesítik-e kötelességeiket? Meghagyta egyuttal azt is, hogy a ker. előljáróságok, a tűzoltó-főparancsnokság közbenjöttével, úgy egyes konkrét panaszok esetén, mint hivatalból tartásnak vizsgálatot abban az irányban, hogy a kéményseprők megfelelő gondossággal végzik-e munkáikat?

A ker. előljárók mindenekelőtt megállapítják, hogy a ker. előljáróságok eddig is ellenőrizték a mesterek munkateljesítési kötelezettségeit és felmerült konkrét panaszok esetén az illető kéményseprők ellen mindenkor eljártak. Ami a tanácsi határozatnak a hivatalból való ellenőrző vizsgálatok elrendelését illeti, a ker.

Szathmáry Tihamér, hődmezővásárhelyi rendőrfőkapitány, mióta az ezermester Kádár Henrik nincsen az oldala mellett, maga adta a fejét kitalálásokra. Legújabb találmányát, egy mentőkészüléket, március 3-án mutatta be a budapesti tűzoltók gyakorlóterén, illetve mászóházánál.

A készülék rendeltetése az kíván lenni, hogy égő épületekből (színházakból, gyárakból) elősegítse a benszorultak menekülését s az értékesb holmik megmentését.

A lényegét két párhuzamos sín, kettős dörzsfék és két vaskosár képezi. A sínek végén, melyeket természetesen előre fel kell szerelni az ablakok mentén, egész a tetőig, van a kettős dörzsfék alkalmazva, mely a fel- és lefelé haladó két vaskosár közötti sulykülömbözetet (a lefelé haladó kosár t. i. mindig üres) kiegyenlíti, a megterhelt kosárnak esés-növekedés nélküli lefelé haladást biztosítván. A sín mellett drótszal (lehet lánc is) vonul végig. Ennek a segélyével pedig a készüléket, illetőleg a kosarat, épúgy, mint a liftet a kötél meghuzásával, meg lehet állítani. Szathmáry mentőkészüléke azonban mégse lift, mert csak leszállásra használható, felvonásra nem. Viszont a megindulása önműködőleg történik, mihelyt t. i. valaki beszáll az egyik vaskosárba, a készülék azonnal megindul.

A készülék tehát eléggé elmés. Ama 39 mentőkészülék sorában, melyeket a párisi áruház hirhedt égése (1903 aug. 24) után küldöttek be a székesfővárosi tűzoltófőparancsnok-

Amerikából.

Lapunk egy barátja vaskos könyvet küldött be hozzánk, amelynek címe: „Forty-first Annual Convention of the International Association of Fire Engineers” vagyis „Az amerikai tűzoltó tisztek (tűztechnikusok) egyesületének 41-ik évi összejövele”. Volt pedig ez tavaly szeptember 1—6 napjain, természetesen kiállításal, bemutatásokkal és felolvasásokkal kapcsolatban. Az egyesület 1872-ben alakult s első összejövetelét 1873-ban Baltimoreban tartotta. Az 1913. éviének színhelye New-York volt, ahol egyébként már két ízben, u. m. 1875-ben és 1902-ben is tartottak gyűlést. Kezdetben tisztán amerikai aktív tűzoltótisztek voltak az egyesület tagjai, ma már „other members” más tagok is vannak. Ezért került az „international” szó a címbe.

Az egyesület összejövelelei alkalmából, 12 bizottságot szokott alakítani, ezek a következők, u. m.: 1. helyi intézőzég, 2. pénzügyi bizottság, 3. kiállítási bizottság, 4. a mulatságok és kirándulások programkészítő és értesítő (az előzetes levelezéseket lefolytató) bizottság, 5. próbákat és felolvasásokat rendező technikai bizottság, 6. a megjelentek élelmezé-

segy porosz titkos tanácsos konstruálta. A menekülni akaró, vaskosár helyett, egy baldachinszerű faalkotmányba szállt be. Szathmáry Tihaméré tehát valamivel még jobb is ennél. Csak 2 körülménnyel nem számolt ő sem s ez ép a hibája.

Az egyik az, hogy készülékét előre oda kell készíteni az ablaksorhoz, holott azt, vajjon melyik ablaksornál kell és lehet majd menteni, előre nem igen tudhatni.

S másodsor mit csinál a készülékkel oly esetben, midőn a negyedik emeletről kellene valakit vagy valakitket menteni s a földszint s félemelet valamennyi ablakát 1—3 méteres lánghordon veszi körül.

II.

Ugyancsak március havában került bemutatásra, a telefon központ főgépészének és illetőleg Péntek és Adamovitsnak mentőkészüléke, egyelőre csak modellben.

A készülék egy széles talapzaton nyugvó teleszkopikus részeső, melynek felső végére, rácsos körülvett platean, illetve nyolcszögletes erkély van szerelve. A platóról, emeltyükar segélyével, egy — tetszés szerinti ablakba beakasztható — s hasonlóképp korláttal ellátott hid tolható ki. A teleszkop kitérítésére feltalálók komprimált (sűrített) levegőt használnak, mely alulról is, felülről is, működtethető.

Egy második teleszkopikus esővön, mely alul normális csavarnyujtványban végződik, fent pedig tömlővel és sugáresővel szerelhető fel, vizet is nyomhatni fel az erkélyre.

A végleges kivitelben Mannesman esővek kerülnének alkalmazásba. A 30 méter magasságig tervezett készülék majdani stabilitása azonban problematikus.

sének fennakadás nélkülivé tevéséről gondoskodó bizottság, 7. a bankettek rendező bizottsága, 8. a fogadó bizottság, külön hölgybizottsággal, 9. az elszállásoló bizottság, 10. a felvonulásokat és az ünnepeket rendező bizottság, 11. az önkéntesek bizottsága és 12. a sajtóbizottság. S mindezekon kívül van maga az elnökség.

A múlt évi összejövetel alkalmával 7 felolvasás volt: 2 megelőző tűzrendészeti, 4 különféle szerttechnikai (köztük 3 a motoros üzemből) és egy a tűzbiztosítás relációjáról.

Ekkor leplezték le a tűzhalált szenvedett bajtársak emlékére New-York közönsége által állított emlékoszlopot, amely 450 ezer koronába került — 200 ezret adott hozzá maga a város, 250 ezret pedig aláírás útján és jótékony előadások és mulatságok révén gyűjtöttek.

A könyvet a főrendezők arcképein kívül nagyszabásu gyakorlatok képei díszítik. Utóbbiak során szembe van állítva az óriási víztömegeket okádó modern gépek működésével egy jelenet, mely a tűzoltásnak 1733-ban Amerikában divó módját szemlélteti.

A 6 napig tartó összejövetel alkalmából egy Ladies luncheon kívül csak 2 bankett volt. Az egyiket New-York városa adta, a másik diszebédén mindenki maga fizetett.

* Az a bizottsági és tanácsi előterjesztés, mely a tűzoltóságnak a színházi előadások alatt való állandó készenlétére vonatkozó rendelkezés módosítása ügyében a székesfővárosi törvényhatósághoz 9674/1914—III. szám alatt intéztetett, ekkép szól:

A budapesti színházak tűzbiztonsága tárgyában kiadott 744/1882. kgy. sz. szabályrendelet 47. §-a előírja, hogy „a fővárosi külső tűzoltóság minden tűzörségi állomáson a színházi előadások tartama alatt, illetőleg $\frac{1}{2}$ 7— $\frac{1}{2}$ 11-ig minden este rögtön indulásra készen álljon“.

E rendelkezés abban az időben, amikor a szabályrendelet készült s amikor a fővárosi tűzoltóság úgy primitív felszerelése, mint csekély létszáma következtében a mainál jóval kisebb és tökéletlenebb teljesítőképességgel bírt, feltétlenül szükséges volt. Szükséges volt azért is, mert a technikai hiányosságokat, a hirschszolgálat nehézségét, a lassu közlekedés okozta idővesztéséget csak a folytonos, állandó lesbenállással lehetett pótolni. Ez okból a fent idézett szabályrendelet szóbanforgó szakasza olyképp hajtatott végre, hogy a tűzoltólegénységnek mindaddig, amíg a színházak valamelyikében előadás volt, lefeküdniök, illetőleg aludniök nem volt szabad.

Ezen rendelkezés, illetőleg a szóbanforgó rendeletnek és szakasznak ily felfogása ma már teljesen elavult és semmi előrelátható haszna nincsen.

A modern tűzjelzőberendezések, a tökéletes tűzoltószerek, jó utak, a legénység célszerű ruházata, ennél fogva gyors felkészülhetése, továbbá az ügyeletes rendszer feleslegessé teszik azt, hogy az egész legénység némely napon éjjeli 12 óráig talpon tartassék. Az idézett szakasz ezénfelül csupán a színházakra vonatkozik, holott Budapesten ma a színházakon kívül éjjel naponkint számos, nagy befogadóképességű mulatóban is folyik az előadás és ezeknél a vitatott rendelkezés teljesen figyelmen kívül van hagyva.

A revízió alatt álló tűzrendészeti szabályrendeletben és illetőleg az ezt kiegészítő szolgálati szabályzatban, a készenlét kérdése körülmenyesen szabályoztatni fog, addig s azonban, míg erendelet életbe lép, tekintettel arra, hogy a legénységnek eme céltalan kifárasztása és az amugy is nehéz szolgálatnak ilyen megterhelése szükségtelen és a főváros tűzbiztonságának érdekében nem kívánatos: méltóztassék a fent idézett szabályrendelet 47. §-át a következőképp módosítani;

„A tűzörségek kötelesek minden előkészületet megtenni arra nézve, hogy a színházi előadások alatt a tűzoltóság az esetleg támadó tűz színhelyén késedelem nélkül megjelenhessen“.

Szabályrendelet-tervezet a mozgófényképszínházokról.

Blasnek Hugó székesfővárosi tűzoltó főtisztól.

Elhelyezés: A nézőtér kijáratai az utcára vagy legalább 6 méter szélességű udvarra nyiljanak, de 3 méter is lehet az udvar szélessége, ha oda más helyiség ajtaja nem nyílik, minden ilyen kimenő ut és ajtó 100—100 néző után 1—1 méter széles legyen. Ugyanazon a telken tűzveszélyes üzlet vagy raktár nem lehet.

A nézőtér a vetítőkamrától füst- és tűzbiztosan legyen elválasztva és lehetőleg földszinten legyen, ha emeleten vagy pincében úgy a lépcsők közvetlenül a szabadba vezessenek. Ruhatárról és váróteremről fenti elv szerint kell gondoskodni.

A lépcső legkisebb szélessége 1.50 méter, 150 nézőn túl minden 100—100 néző után 1—1 méterrel szélesebb legyen, a lépcsőhöz vezető utak ugyanilyen szélesek legyenek.

250 nézőnél több egyén számára, minden 100—100 ember után 1—1 lépcső építendő.

A lépcsők tűz- és beomlás ellen biztosak, egyeneskaruak legyenek, szabadon függő vagy csigalépcsőt alkalmazni nem szabad. A lépcsőházból az ablakok lehetőleg közvetlenül a szabadba, vagy tűz- és füstmentes folyosóra nyiljanak. A lépcsőház mindkét oldalán falba mélyített karfa alkalmazandó.

Utak, folyosók és kijáratok száma és mérete a hatóságilag megállapítandó befogadóképességhez és az ülőhelyek elhelyezéséhez igazodjék, de minden nézőtérnek legalább is egy kijáratnak kell bírnia, vagyis a bejárat kijáratnak nem számíthat.

Világítás minden helyiségben csak világos világítás alkalmazandó. A nézőtér világítását a vetítőkamrából és a nézőtérről is külön-külön lehessen bekapcsolni, utóbbi helyen a kapcsoló ott szerelendő fel, hol állandóan tartózkodik egy alkalmazott, ki teendőjére kellően kioktatandó. Ez a kapcsoló is felírtos táblácskával jelölendő. Várótermek, pénztári előterek, közlekedő folyosókat elsötétíteni előadás alatt nem szabad. A nézőtér teljesen kivilágítandó előadás előtt és után, valamint szünetközökben is. Szabadon lelógó csillár nem alkalmazható, mennyezet és oldalvilágítás 2.10 méter magasságban alkalmazandók.

Mellékvilágítás a nézőtéren az összes ajtók fölött, a kijáratoknál, folyosókon és lépcsőkön az irányt mutató táblák mellett alkalmazandó. Míg közönség van a helyiségekben a mellékvilágításnak, mely zsiradék és növényi olaj is lehet, csak ásványolaj nem, mindenhol égni kell és oly erős fénnel, hogy ha a fővilágítás nem is ég, az utakat és ajtókat jól lehet

súlyesztve is teendő egy-egy lámpa.

Fűtés. A fűtőtesteket szilárd korláttal kell körülvenni, a kályha alá bádoglep teendő.

A padlót csak érdes kókusz-szőnyeggel szabad bevonni. A nézőtéren lépcsőfok nem alkalmazható.

A vetítőkamrában egy extincteur, azonkívül egy veder viz s abban egy négyzetméter nagyságu impregnált pokróc és egy láda homok (lapáttal) tartandó.

Dohányozni csak a hatóság által kijelölt helyiségben szabad, a nem engedélyezett helyiségekben „tilos a dohányzás“ felirat alkalmazandó. A bejáratú ajtók mellé egy vízzel telt edény állítandó, hogy abba égő szivar és szivarka bedobható legyen, erre külön alkalmazott tartozik felügyelni.

A vetítőkamra az összes helyiségektől tűzbiztosan és füstmentesen legyen elválasztva, jó szellőzéssel ellátva könnyen nyitható (közvetlen ablakkal, vagy villamos szellőztetővel). Minimális méretben 2.50 méter széles, 2 méter hosszú és 2.20 méter magas. A nézőtértől és váróteremtől teljesen elkülönített kifelé nyíló, külön kijáratú birjon vaskeretbe szerelt tűzbiztos kifelé nyíló ajtóval, melyre automatikus zárószerszemet szerelendő fel, hogy előadás alatti állandó csukva tartása biztosítva legyen.

A kijárat azon az oldalon legyen, ahonnan a film forgatása kezeltek.

A kamrához vezető lépcső vagy létra elmozdithatatlan és fogódzóval ellátott legyen.

A vetítő- és megfigyelőnyílások, melyek legalább 5 mm-es vastagságu üveggel is zárva legyenek, keretben mozgó, illetőleg leeső vaslemezzel fedendők. Ezen ajtócskák két helyről kezelthessenek és pedig a vetítő-kamrából, valamint a nézőtér azon helyéről, honnan a villamos világitást is kezelik.

A kamrában csak dupla üvegburkolatu vagy dróthálós villamos lámpával szabad világitani, gyúlékony anyag, valamint egy előadáshoz szükséges filmnél több benne nem tartható, dohányozni nem szabad.

A filmek csak zárt vetítő- és megfigyelőnyílás mellett tekereshetők vissza, tehát előadás közben nem.

Filmet javítani, ragasztani előadás alatt nem szabad, ragasztó szerből (zapon lakk, amylacetat, aceton stb.) a szükségelhető legkisebb mennyiség tartható csak. A filmek oly zárt bádoglep dobozból hengereltessenek le és vissza, melyeknek nyílásai a kijövő és bemenő filmmel teljesen elzáródnak, de filmet a földre futtatni nem szabad. Valamennyi ilyen bádoglep dobozban levő film tűzbiztos ládában tartandó.

A vetítőkészülék, melyet szilárdul álló fémállványra kell helyezni, csak hatósági felülvizsgálat után vehető használatba, az erről szóló okmány a vetítőkamrában tartandó.

kusan azonnal az ivfénynyílás elé csusszék, amely megakadályozza, hogy begyulladss esetén a szabadon levő filmdarabkánál több égessen el. A filmkorong lebillenőcsappal birjon, hogy meggyulladásnál az lekapható és vizes vederbe vagy homokládába dobható legyen.

A vetítéshez szükséges fény, egy kettős falu, minden oldalon zárt légréteggel hűtött, szigetelt vasdobozban állítandó elő, melyen csak a kezeléshez szükséges kis nyílások lehetnek szabadok, előadás alatt azt kinyitni nem szabad. Fényforrásul csakis villamos ivlámpa használható.

A kamrában a kapcsolótáblán levő kapcsolókon, melyek célja kis névtáblán alattuk feltüntetendő, továbbá biztosítékok és mérőszerszerekön kívül más elhelyezve nem lehet, mindezek lehetőleg szikrázás nélkül működjenek. A vetítógéphez szóló vezeték hajlékony, egyes szigetelésü asbestkábel legyen úgy szerelve, hogy le ne lógjon és utban ne legyen. A vetítógéphez haladó áram külön elágaztatandó és a világitás is egészen külön, kívülről zárható elágazásba kapcsolandó, hogy a kamrában előforduló tűz esetén a nézőtér sötétben ne maradjon. Minden vezeték a kamrában fémcsőben, a nézőtéren és a zene részére fenntartott helyen, Bergmann-csőben vezetendő és védő dobozban ágaztatandó el.

Csakis izolált, tűzbiztos védősisakkal ellátott késes pillanatkapcsolók alkalmazhatók.

A szabályozóellenállások védőburkolattal fedendők be úgy, hogy még törés esetén se érintkezhessenek a vezetékek. Az áramátalkító és ellenállástekeres lehetőleg a vetítő kamrán kívül helyezendő el, jól szellőztethető, hőtől szigetelt és tűzbiztos helyen.

Tűzbiztos, nem lánggal égő filmnél esetről esetre történik intézkedés a vetítőkamrára vonatkozólag.

Mozgófényképes sátorsház általánosságban nem engedélyezendő, egyes különös alkalmi eseteknél pedig megkiváncatik, hogy a vetítőkészülék a sátoron kívül, tűzbiztos és jól elzárható kamrában helyeztessék el. E vetítőkamrára ugyanazon előírás érvényes, mint az állandóakra. A sátornak a vetítő és megfigyelőnyílás felé eső része, valamint 6 méter területen a tető is impregnálandó, illetőleg asbestszővettel vonandó be.

Önálló gépkezelő gyanánt csak hatóságilag vizsgázott 21 évnél idősebb, józan és büntetlen előéletü egyént lehet alkalmazni. 16 évnél fiatalabb egyén csak 2 évi hatóságilag is igazolt segédi idő után jelentkezhetik vizsgára. A képesítést szótöbbséggel a tűzrendészeti bizottság adja meg. A vizsga szóbeli, sikertelen vizsga esetén 3 hónap után annyiszor a hányszor megismételhető. Az első vizsga díja a mozi engedélyezési eljárásnak díjával egyenlő, befizetése is hasonlóan történik. Ismétlő vizsgáért díj nem szedhető.

Az automobil.

Irta: Dittlich József okl. gépészmérnök, székesfehérvári tűzoltótiszt.

III.

Az elektromotor szerkezete áll egy a tengely végére erősített mágneses tekercsből, melyhez a telepből elvezetett pozitív és negatív vezeték kapcsolatik. E körül a kerékkoszorura tekercselt armatura van elhelyezve, mely a fix mágnes körül kénytelen forogni s a kerekeket is magával viszi.

Az elektromos munka, melyet egy ily motor kifejt a következőleg fejezhető ki:

A munka wattokban = Ampère \times Volt vagyis az elektromos munka az áramerősséggel és a feszültséggel egyenes arányban áll.

[1 lóerő = 736 watt
100 watt = 1 hektowatt].

Az utóbbi tételből láthatjuk, hogy az árammenyiség, melyet a telepből a munka végzésére kiveszünk elsősorban az áramerősségtől függ, mellyel a motor dolgozik és másodsorban a feszültségtől, mely telepünkben uralkodik.

Ha az accumulatort egy viztartánnyal hasonlítjuk össze, melyben 1000 liter víz van és egy alsó csapon át másodpercenként 1 liter vizet eresztünk le, akkor a tartány 1000 másodperc alatt ürül ki; ellenben ha 5 liter vizet eresztünk le másodpercenként, akkor már 200 másodperc alatt ki fog ürülni. Így van ez az accumulatorban felhalmozott árammal is. Ha pl. a telep teljesítőképessége (kapacitás) kereken 150 ampér-óra, akkor, ha pl. a motorok 1 órán át 150 ampère erősséggel működnek, a telep egy óra alatt teljesen kisül; ha ellenben pl. csak 50 amp. erősséggel működnek, úgy az áramkészlet 3 órára lesz elegendő, mert $50 \times 3 = 150$.

A motorok áramfogyasztása függ azon külső és belső ellenállások nagyságától, melyek a mozgást megakadályozni igyekeznek.

Külső ellenállások azok, melyek a koci mozgását akadályozzák, pl. a csapsurlódások, keréksurlódás, levegőellenállás, emelkedési tényezők, nehézségerő.

Belső ellenállások azok, melyek az elektromos áram útjában vannak, s ezek: a telep tartalmának, a vezetéknek és a motornak ellenállásai.

Az Ohm-féle elektromos törvény szerint

$$J = \frac{E}{R}$$

J = az áramerősség ampèrekben,

E = a feszültség voltokban és

áramerősség is nagyobbodik és fordítva. Mindig feltéve azt, hogy a belső ellenállások működés közben nem változnak meg, amit egy jól szerelt berendezésnél fel is tételezhetünk.

Jól töltött (nagyfeszültségű) teleppel ennél fogva a munka is nagyobb lesz, amit kifejtethetünk. Ha ellenben fogy a feszültség, az áramerősség is fogyni fog, tehát a munka is kisebb lesz.

Az áram fogyasztását a védődeszkára szerelt Voltmeter és Ampèrmeter mutatja, miért is ezek állandóan megfigyelendők. Az ampèrmeter mutatójának lehetőleg nyugodtan kell mutatnia az áramerősséget, mellyel a motorok dolgoznak. Ha ugrálni kezd, úgy biztosak lehetünk, hogy a motorban vagy a vezetékben hiba, esetleg rövidzárlat van jelen. A motorokat ilyenkor leállítjuk, vagyis a kocsit megállítjuk és megvizsgáljuk.

A koci különféle sebességét a sebességváltóval (Controller) szabályozzuk. Ez a kapcsoló szerkezet, áll egy sor egymás mellé helyezett rugóból, melyeket kalapácsoknak is hívunk és egy tengelyre szerelt gyűrűsorozatból, melyek egymástól el vannak szigetelve. A kalapácsok az accumulatorból jövő és az ellenállási tekercs egyes részletein áthaladó vezetékhalózatnak végein foglalnak helyet.

A tengelyre szerelt és a kalapácsokkal szemben álló korongok pedig kiinduló pontjait képezik azon vezetékhalózatnak, mely a motorokhoz halad. Már most aszerint, amint a korongot forgatván, annak bizonyos részei bizonyos kalapácsokkal (rugókkal) jutnak érintkezésbe, kontaktust létesítvén, aszerint a telep áramából többet vagy kevesebbet vezetnek át a motorokhoz.

A korongok tengelyét emeltyűkar segítségével mozgatjuk el a megfelelő állásba, mely lehet előre 1, 2, 3 és 4 sebesség-, hátra 1 és 2 sebesség-, s ezenkívül egy semleges (neutrális) állásba, mellynél az áram teljesen ki van kapcsolva.

Az indításnál a koci holt tömegének elmozdítása miatt a legnagyobb erőt kifejtő első sebességet kell bekapcsolni s mikor már lendületbe jött a koci, akkor a másodikat, azután fokozatosan a 3-ik és 4-ik sebességet. Megállításkor a fordított sorrendben kell eljárnunk, vagyis először kikapcsoljuk a 4-ik sebességet és így tovább, hogy végül a koci eleven erejének lefékezésével megálljunk.

A motoroknak menetközben lehetőleg egyenlő áramfogyasztás mellett kell működniök, mert ha egyik kerék motora több áramot fogyaszt, mint a másik, úgy ez a kerék előre siet s ezzel a kocsit az egyenesből kitéríteni igyekszik. Népies nyelven szólva: a koci félrehoz. Ez lehet a

legyőznie, mint a másíknak: pl. egyik puhább talajra kerül. Az ilyen félrehúzás eredménye az akaratlan irányváltoztatás, melyet sokszor a kormánykerék erős fogásával sem vagyunk képesek ellensúlyozni.

Az automobilnak illetéktelen személyek ellen való biztosítására szolgál a főáram negatív vezetékébe bekapcsolható fém dugó, mely ha a megszakított vezetékben benne van, az áram kört zárja, ha ellenben kivesszük ezt a dugaszt, (s a sofförnek ha elhagyja a kocsit mindig kötelessége azt kivenni), akkor a telepől jövő áram a motorokhoz nem juthat, mivel az áramkör, illetve vezeték meg van szakítva; s így az automobil természetesen el sem indítható.

A villamos automobiloknak ezek szerint tényleg nagy előnye a könnyű vezetés, illetve a kevés fogás, melyek ennél alkalmazandók, a nyugodt és sima indítás, valamint a teljesen zajtalan járás.

Ezekkel szemben igen nagy hátránya: az az accumulator-telep óriási súlya (10 q = tíz métermáza) s ebből kifolyólag a kormányzás nehézsége, az első kerekeknek fokozottan nagy surlódása, valamint az accumulator-celláknak, a rázással szemben való nagy érzékenysége és az elektromotorok komplikált berendezése. Legnagyobb hátránya pedig az üzemi erő korlátozott volta, mely hosszabb ideig való használhatóságát lehetetlenné teszi.

Ez utóbbi hátrány főleg oka annak, hogy a különben esztétikai szempontból tetszetős és zajtalan járásuk folytán szinte előkelő villamos automobilok nagyobb forgalmat elérni nem tudnak s a fiatalabb, de erőben teljes vetélytársuk a benzinautomobil elől mindinkább hátrébe szorúlnak.

Nem lehetetlen azonban, hogy a technika fejlődése nyomán s főleg az accumulatorok megkönnyítése, kapacitásuk növelése révén, oly átalakuláson fognak átmenni, mely őket méltó rivális gyanánt állítja be ismét a motoros kocsik forgalmába. Különösen közel van ezen idő akkor, ha Hannover tanár jelenleg folytatott kísérletei sikeresen végződnek s megszületik az az accumulator-cella, mely a mostani ólomlemez celláknak fele súlya mellett 3-szoros kapacitás elérésére lesz alkalmas.

(Folyt. köv.)

Megjött a szép kikelet.

Az érdeklődést fölkelteni, a közömbös tömegeket megmozdítani — ez is nehéz dolog. De még ennél is nagyobb feladat a fölkelte érdekfűlésnek az ébrentartása. Főképen minálunk.

Mert a magyarnak sok erőnye mellett egyik nagy hibája, hogy nem kitartó. Hogy állhatatosan megmaradjon valamely még oly jó ügynek is szolgálatában, ez csak mesterségesen, változatosságok megteremtése árán lehetséges.

Külömben a természet is nagy változatossággal dolgozik. Mért ne utánoznók a nagy, a bölcs természetet, amely zord tél után meghozza előbb a rügyfakasztó tavaszt, majd a gabonát érlelő nyarat, hogy a gyümölcsöt adó ős után újra téli szendergésbe merítse a nagy mindenséget.

A pihenés számba menő felolvasások s közgyűlési beszámolókkal fűszerezett tél elmúlt, megjött a kikelet. Itt az ideje a gyakorlatok megkezdésének. Ama gyakorlatoké, melyek nélkül nincs igazán képzett, nincs valóban akcióra képes csapat.

Azonban így szárazon odaállítva, hogy vegyék hát kezdetüket a gyakorlatok: ez semmi esetre sem hathat még egymagában. Bizonyos vonzerőről is kell gondoskodni s ezt alapozzuk meg némi változatosság statualásával.

Voltaképeni gyakorlat helyett tartunk először gyakorlat számba menő általános szemlét a szerek és felszerelések közt, kezdve azt a szertár szellőztetésével, a kapuk könnyen nyithatóvá tételével, a szertár előtti térség rendbe hozatalával. Azután kövesse az általános szemlét részletes szervizvizsgálat s szertisztogatás.

Akárhány működő tag a legszivesebben fog rá vállalkozni, hogy ezt elvégezze, mihelyt azt veszi észre, hogy ebbeli buzgólkodása megfelelő méltánylással találkozik. Ahol pedig nem akad vállalkozó, ott a csapatnak erre kirendelendő szakaszával, egy parancsnok jelenlétében, gyakorlat helyett végeztessük azt.

Azonban a tél folyamán felvett új tagok e közben csak mint nézők szerepeljenek, suly helyezendő rá, hogy kizárólag idősb tagokat érjen ez a megtiszteltetés, hogy e fontos munka rájuk bízott. Fontossággal bír e munka, mert a fecskendő alkatrészeinek szétszedésénél, a hengerek, dugattyuk, szelepek, váltócsapok, tengelyek, kerekek és a többi felszerelési tárgyának a karba helyezésénél, egy ahhoz teljesen értő ember közreműködése elengedhetetlen. Ez a szakértő azonban ne magára hagyatva végezze a szerek rendbehozatalát, hanem lehetőleg az idősebb tagok segítségével és mindig az újoncok jelenlétében.

A létrák és mentőeszközök megvizsgálása, megtisztítása s terhelési próbája hasonlóképen történjék. Végre a személyi felszerelések vizsgálata és alapos megtisztogatása is ilyen közösen végzendő munka tárgya lehet az év elején.

Mielőtt a gyakorlatok kezdetüket vennék, a szerek rendbehozatalát követőleg, a vizszerzés kérdésével kell gyakorlatilag foglalkozni.

* A budapesti önkéntes tűzoltótestület március 29-én tartott közgyűlésén, a leköszönt dr. Kuzma Gyula helyére Erlésbeck György, magánhivatalnokot, választották meg titkárrá. A székesfővárosi tűzoltóság kötelékébe átlépett Szilvay Kornél helyére pedig Falussy Károly került, mint szertárnok. Éremkiosztás is volt, amelynek során dr. Szily József parancsnok, dr. Marinovich Imre mellére a X éves szolgálati érmet tűzte fel. A közgyűlés által elfogadott idei költségvetés egvenleget 11615 koronával zárul.

Ne csupán maga a parancsnok törődjék pl. a kutak osztályozásával, vagy az usztatók, zugók, duzzasztók s a folyók partján a lejárók megvizsgálásával s használhatóvá tételével, avagy a község költségén végzendő e munkáknek mikénti teljesítésével, részben ellenőrzésével, — hanem magok a tagok is legyenek kénytelenek törődni vele. Hadd menjen át a tagok tudatába, hogy a vízszerezés dolgában megelőzőleg végzendő minden munka és hogy ez bir annyi fontossággal, mint maguk a gyakorlatok, amelyek most végre szintén sorra kerülnek.

A gyakorlatok leglényegesebb kelléke a rövidség és változatosság. Amelyik gyakorlat nem untató és nem hosszadalmas, azt kedvvel látogatják a tagok. Egész délutánokat tehát sohase vegyen az igénybe s órákig se tartson egyfolytában. Minden 36 pernyi komolyan vett gyakorlatozás után adjunk pihenőt.

Minden gyakorlatot rövid rendgyakorlattal vezessünk be, mert ennél szokja meg legjobban a csapat, hogy aki a sor előtt áll, aki vezényel: annak a szava parancs. Azután a minden egyenruhához illő némi testtartásra is itt lehet legegyszerűbben szert tenni.

Azután következék az iskolaszerelés.

Ha már a gyorszerelés is megy, akkor már állandóan szakaszokba osztva végeztessük a gyakorlatokat, hogy a taktikai egység gyanánt való szereplést megszokják. Támadást a gyakorlótéren csak keveset rendezünk. A helyett sokkal többet érő a (község előljárójának tudtával) váratlanul rendezett riasztás során gyakorolni a taktikai egységbe tömörülést s így oldani meg valami feladatot.

Jóleső megszokítás gyanánt illesztünk nyár folyamán a gyakorlatok közé, menetgyakorlatokat, azok céljaul néha valamelyik szomszédos tűzoltóság (előre bejelentett) meglátogatását tűzve ki.

Végre ősszel befejezésül mutatós (parádés) gyakorlat is következhetik, melyre ne mulassuk el a közönséget is meghívni.

Aztán pedig rendben elhelyezve szereinket, megint előszedhetjük a szakkönyveket és az elméleti megbeszéléseket, szóval az oktatást vagyis azokat a téli munkálatokat, melyekről lapunk 1912. évi decemberi száma vezető helyen emlékezik meg.

Somogyvármegye községeinek kötelező önbiztosításáról alkotandó szabályrendelet-tervezete.

Készítette: Szabados Imre.

1. §.

Somogyvármegye összes községe, ideértve a hozzájuk tartozó pusztákat, majorokat, hegyközségeket, uradalmakat, nagy- és kisbirtokokat, végül Kaposvár r. t. várost is, kölcsönösségen alapuló kötelező önbiztosítási

igazgatóság vezet, ugyancsak a törvényhatóság által kiküldött felügyelő-bizottság ellenőrzése mellett.

3. §.

Az igazgatóság 8 tagból áll. Hivatalból tagjai:

1. Az élén álló vezérügnök, ki egyuttal a vármegye tűzrendészeti felügyelője.
2. A tűzrendészeti ügyek előadásával megbízott vármegyei aljegyző, mint előadó.
3. Az államépítészeti hivatal által kiküldött építész-mérnök.
4. A kaposvári mérnök- és építész-egylet által kijelölt közül választott egy gépészmérnök s egy építész, valamennyien kaposvári lakosok.
5. A törvényhatósági bizottság által választott 3, lehetőleg Kaposvárott lakó tag.

4. §.

A felügyelőbizottság 8 tagból áll. Hivatalból tagjai:

1. Az alispán, mint elnök.
2. A vármegyei főügyész.
3. A vármegyei árvaszéki elnök.
4. A vármegyei főjegyző.
5. Az államépítészeti hivatal vezetője.
6. A törvényhatósági bizottság által választott 3 tag.

5. §.

Az igazgatóság teendőit a vármegyei központi hivatalok részére megállapított hivatalos munkaidőben, a vármegyei [székházban részére kijelölt hivatali helyiségekben, az alispán által kinevezett kezelő személyzet segítségével teljesíti.

A kezelő személyzet: egy könyvvezető, egy irnok, két központi szak-kárbeccslő, végül egy sz. ga. Az üzlet forgalmához képest a vezérügnök indokolt javaslata alapján a segéderők az alispán által szükségszerű mérvben szaporíthatók.

A vezérügnök és könyvvezető vármegyei tisztviselők, kikkel az alispán az 1886. évi XXI. t.-c. 68. §. 1. pontja szerint rendelkezik.

A központi kárbeccslők csak kinevezett szakértők, kiknek közreműködését az igazgatóság esetről esetre, a mutatkozó szükség szerint igénybe veheti.

A vezérügnök a VIII. fizetési osztály 3-ik fokozatára meghatározott fizetéssel kezdi meg szolgálatát s folytatja az 1912 LVII. t.-c. határozmányai szerint.

Hivatalos kiszállás alkalmával 10 K napi és ellátási díjra, valamint II. oszt. vasuti jegyre, a tényleg felhasznált egyéb fuvarpénzre jogosult.

A könyvvezető a X. fiz. osztály 3-ik fokozatában kezdi meg szolgálatát, s folytatja az 1912 LVII. t.-c. határozmányai szerint.

6. §.

Az igazgatóság hatásköre egyedül a bejelentett tűzkárok káralanítási összegeinek megállapítására szorítkozik, mely ténykedését a hetenként egyszer tartandó üléseiben végzi. Az üléseken mint elnökgazgató a vezérügnök ténykedik, az előadmányok fölött, tekintet nélkül a megjelent tagok számára az igazgatóság szótöbbséggel dönt.

Az igazgatóság határozata ellen a vezérügnöknek, nemkülönbén az érdekelt feleknek felebbezési joguk van, első fokban az alispán, második fokban a közigazgatási bizottság, végül a törvényhatósági közgyűléshez. Két egybehangzó határozat, valamint a trvht. közgyűlés határozata ellen felebbezésnek helye nincs. A sérelmes határozatok kézbesítésétől számított 8 napon túl felebbezés egyáltalán nem is vétetik tekintetbe.

7. §.

A felügyelőbizottság minden negyedévi trvh. közgyűlést megelőző 14 napon innen az intézet halvisására.

* **Felhívás.** Pest-Pilis-Solt-Kiskunvármegye tűzoltó-szövetségének tagtestületeihez.

Francois Lajos, kereskedelmi tanácsos, a Budafoki Önkéntes Tűzoltó-Testület elnöke, 1909-ben Janicsék Andor székesfővárosi tűzoltó főparancsnok nevére 500 koronás alapítványt tett, azzal a rendeltetéssel, hogy annak kamatai évente, Szent-Flórián napján, Pestvármegye legidősebb és legszorgalmasabb tűzoltójának adandók ki.

Miután ez alapítvány kamatai eddig nem osztattak ki, a rendelkezésre álló kamatösszegeből az idén két 40—40 korona összegű ösztöndíj kerül kiosztásra. Ez okból tisztelettel kérjük a Parancsnokságokat, hogy a vezetésük alatt álló testület tagjai előtt az alapítványi ösztöndíj pályázat-hirdetését a következőkben szíveskedjék közölni:

1. A „Janicsék-alapítvány“ kamatainak két darab negyven koronás ösztöndíjára pályázhat Pestvármegye tűzoltótestületében működő, legénységi állományba tartozó minden hosszabb szolgálati idővel bíró tűzoltó.

2. A bélyegtelen pályázati kérvények a Pestvármegyei Tűzoltó-Szövetség elnökségéhez intézendők s az illető testület parancsnokságánál nyújtandók be, mely a kérvényben foglaltakat igazolja s a szövetségi elnökséghez véleményező küldi be.

3. A kérvényben világosan feltüntetendő, hogy a kérelmező mióta tagja a testületnek.

4. A pályázati határidő: 1914. évi április hó 20-a.

A vármegyei szövetség elnöksége nevében:

Fazekas Ágoston sk.
elnök.

Serfőző Géza sk.
ügyv. alelnök.

Udvardy Aladár sk.
titkár.

* **A szobenvármegyei szövetség elnöke,** dr. Binder Henrik, március 15-én, Szent-Erzsébeten tíz községből berendelt tisztek és az ifjusági tűzoltóság (Jugendwehr) tagjai számára egynapos tanfolyamot tartott, melyen ezuttal először a Megelőző Tűzrendészet is szerepelt.

A szerzett tapasztalatok, mint a Szövetséghez onnan írják, meglehetősen kedvezők; a tárgy igen érdekelte a jelenvoltakat, amit tudósító annak tulajdonít, hogy a Markusovszky könyve, melynek hatása alatt és a nyomán haladva, az előadás megtartatott, sokkal alkalmasabb kutforrás a német szakkönyveknél.

„Müller és Jung stb. német szerzők — ugymond — vagy csak egész rövid utmutatást adnak, a „miért“-nek pertraktálása nélkül, vagy pedig oly hosszadalmas fejtegetésekkel állnak elő, amik inkább vegytani vagy építészeti tankönyvekbe valók. Markusovszky ellenben eltalálja a középútát.“

A Megelőző Tűzrendészet tehát előadási célokra is alkalmas forrásmunka. A tárgyilagosságot dicsőítet, a könyv szerzője nevében, köszönettel nyugtatjuk.

KÜLÖNFÉLEK.

— **Tartalom:** A 47-ik §. — Hivatalos rész: A február 28-iki elnökségi ülés jegyzőkönyve. — Az Országos Választmány március 1-én tartott közgyűléséről szóló jegyzőkönyv. — A segélyző-pénztár közgyűlésén felvett jegyzőkönyv. — Tudomásul. — Felhívás a kolozvári és löcsei szaktanfolyamokra. — A kéményseprőipar házikézeltésbe vételének kérdéséhez. — A fővárosi kerületi előjárók értekezlete idevonatkozólag. — Új mentőkészülékek. (Szathmáry Tihamére s Péntek és Adamovitsé.) — Amerikából. — Tanácsi előterjesztés az állandó készenlétre vonatkozó rendelkezés módosítása tárgyában. — Szabályrendelet-tervezet a mozgófénykép-színházakról. Irta: Blasnek Hugó. — Az automobil. Irta: Dittrich József. — Megjött a szép kikekelet. Somogyvármegye községeinek kötelező önbiztosításáról alkotandó szabályrendelet-tervezete. Készítette: Szabados Imre. — Szövetségeink köréből: Pestvármegyei testületekhez. — Szeben vármegyéből. — A budapesti önkéntes testület közgyűléséről. — A bajor tűzbiztosító-intézet. — Különfélék. — Beszerzési források.

— **Ő felsége,** a király, a csepeli tölténygyár tűzoltóparancsnokának, Stern Richardnak, a hadseregszállítások körül szerzett érdemei elismerésül, a királyi tanácsosi címet adományozta.

— **A gróf Erdődy Tamás** kezdeményezése folytán Szombathelyen alakult „L. tartalékos tiszti egyesület“ mintájára Bécsben is megalakult 400 taggal a wieni tartalékos tisztek egyesülete. A hadügyminiszter pedig körlevelben szólította fel a hadkiegészítő parancsnokságokat, hogy a szombathelyi példát követve alakítsanak hasonló egyesületeket.

— **Hatszáz ezer korona** — testnevelési célokra. Az Országos Testnevelési Tanács, rövid fennállása óta ki tudta vinni, hogy az embersport céljaira (a lovas-sport rovására) félmilliónál több állandó évi segélyt kapjon. Ezzel egyszerre belecsöppent a jó módba, szinte bővelkedni fog a nervus rerum gerendarumban. S nem kell többé kunyorálgatnia évenkénti néhány ezer korona szubvencióért, amely csak arra jó, hogy fejlődésének kerékkötője, megfojtója legyen állandó pénz-szűkével.

— **Schleswig-Holsteinban 751** önkéntes tűzoltótestület működik, a tűzrendészeti felügyelő ebből 193-at vizsgált meg az elmúlt év folyamán.

— **Pestvármegye** tűzrendészeti szabályrendelete, melyet a törvényhatóság még 1911. évi április 10-iki közgyűlésén fogadott el, végre — három év után — most kormányhatósági jóváhagyást nyert. Ez időszerint tehát ez a legmodernebb tűzrendészeti szabályrendeletünk. Ennél újabb s esetleg még modernebb legfeljebb Budapest székesfőváros hasonló szabályrendelete lesz, mely most van végérvényes revízió alatt.

— **A német hivatásos tűzoltóságok** szövetsége, idei 14-ik összejeövetelét Münchenben június 8—12-éig tartja.

— Tiroiban a biztosító-társulatok hozzájárulásából 24 ezer korona áll ez évben szerek beszerzésére rendelkezésre. A tűzrendészeti felügyelőket pedig ugyane bevételi forrás terhére, kiszállásaiknál 10 korona napidíj és 60 fillér kilométerpénz illeti meg.

— A berlini tűzoltóság, melynek 23-ik őrsége 1901-ben kezdte meg működését, az idén huszonnegyedik tűzországát is üzembe helyezte. A porosz fővárosnak e legújabb közönséges tűzországa, ami a szereket és az általános berendezését illeti, körülbelül azonos a budapesti IV-ik őrséggel. T. i. ennek is 4 autószer áll a szertárában, azzal a különbséggel, hogy gőzfecskendő helyett szénsavas fecskendője van. A szerek elektroautomobilok, a mellettök ötödik gyanánt álló tiszti autó azonban benzines. Az őrség tágas udvara felsenitnek nevezett

aszfaltlapokkal van burkolva. Van mászóház gyanánt kiképezett ötemeletes tömlőszárítója s egy villamos motorral dolgozó emeletes műhelye is. Ettől fallal elválasztva kertje, lugásokkal. Gyakorlatozás céljaira egy 8 méteres kut és egy föld feletti hydrans szolgál. A mászóház egyszersmind lépcsőháza az őrmesteri lakásoknak. Az őrség élén álló tisztnek és a műhelyfőnöknek lakása a bejáratától jobbra eső szárnyat foglalja el. A légénység hálóterme földszinten van, míg nappali tartózkodásuk helyéről, a szertár feletti emeletről csuszópóznákon juthatnak a szerekhez.

— Amerikáiban. A mi Ujságunk hozza a legfrissebb híreket, hirdeti az egyik lap tulajdonos. Mi voltunk az elsők, akik a jacksonvillei nagy tűzről részletes tudósítást közöltünk s ugyancsak mi demontáltuk is legelőször ez esetet, tudatva olvasóinkkal, hogy az egész nem egyéb légből kapott kohlománynál.

Beszerzési források.

KÖHLER ISTVÁN (ezelőtt Geittner és Rausch tulajdona)
fecskendő, szivattyú és tűzoltó-szer gyára.
Iroda és mintaraktár: Budapest, VIII., József-körút 14.
Gyár: Korponai-utca 20—21. szám.

Teudloff—Dittrich
Budapesti Armatura-, Szivattyú-
és Gépgyár Részvénytársaság
BUDAPEST-KISPEST, ÜLLŐI UT 220—222. SZ.
Telefon: 51—22 és 51—23. ▼ Sürgőnyelm: „TEUDLOF BUDAPEST”

SELTENHOFER FRIGYES ÉS FIAI,
— SOPRON, —
cs. és m. k. udvari szállítók.
Legelső magyar tűzoltószergyár, harang- és ércöntöde.



Mátrai Antal és Társa r.-t.
Budapest. Központi Iroda: VI. ker., Teréz-
körút 33. Gyár: I. ker., Fehérvári-út 110.
Gyárt: mindennemű tűzoltói létrákat és
tömlőmotorlákat.

—* **Walser Ferenc** *—
tűzoltási szerek és szivattyúk gyára,
harang- és fémcöntöde
Budapest, VI., Lomb-utca 34—36. szám.

Sternberg és Kálmán
Budapest, VIII., József-körút 35.
GYÁRTUNK: tűzfecskendőket, kütszivattyú-
kat és tűzoltói felszereléseket.

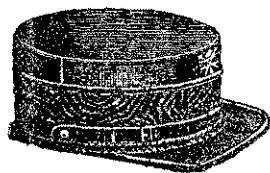

Elsőrendű tűzoltó-sapkákat
acélsodrony-betéttel legjobban
és legolcsóbban készít
**Ritscher Zsigmond és
Fia, Körömend**
Interurban telefon 27.
Kívánatra árjegyzék és mintasapka.

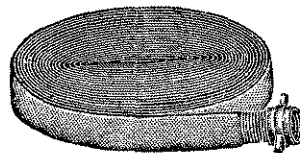

FEIK ÉS TRÉBA
Budapest, V., Lipót-körút 22.
Legelőnyösebb bevásárlási forrás
összes tűzoltó-szerekben, egyéni fel-
szerelésekben stb. Árjegyzék ingyen.

Magyar mérleg- és gépgyár részv.-társ.
BUDAPEST, ERZSÉBET-KÖRUT 41.
MOTOROS TURBINAFECSEKENDŐK. KÖZSÉGI FECSEKENDŐK.



Elsőrendű tűzoltó egyenruhák, sapkák és
felszerelések
Tiller Mór és Társa
cs. és kir. udvari szállítók
Budapest, Váci-utca 35. szám.
Részletes árjegyzék kívánatra bérmentve!
Nagyobb megrendelésnél saját költségünkre
küldjük szabásunkat mértékével céljából

HATSCHÉK SZABADALMA
ETERNIT-PALA
A jelenkor legjobb tetőfedő anyaga.
Eternit-művek Hatschek Lajos
Budapest, Andrássy-út 33. sz. Nyergesujfalu (Esztergom m.)

Magyar Fémlemezgyár r.-t.
Budapest, VII., Erzsébetkirályné-ut 57.

egyedül gyártja a szab. Henze-féle robbanásmentes hordókat, tartányokat és
kannákat, garage- és raktári berendezéseket.



TÜZRENDÉSZETI KÖZLÖNY

AZ ORSZ. TŰZOLTÓ-SZÖVETSÉG HIVATALOS LAPJA.

<p>Megjelenik minden hó második szombatján. Hirdetéseket felvenni egyedül a kiadóhivatal jogosított. A lap szétküldésére vonatkozó felszólalásokat az országos szövetség elnökségéhez kell intézni; a többi az előzetesek s hirdetések díja is küldendő.</p>	<p>Laptalajdonos: A MAGYAR ORSZÁGOS TŰZOLTÓ-SZÖVETSÉG. Kiadóhivatal: az Országos Tűzoltó-Szövetség Irodája VII., Rákóczi-út 38. Telefon 90-33.</p>	<p>Előzetes ár, egész évre, 5 korona. Tagtestületeinknek ingyenpéldány jár. Szakcikkek, melyeknek kéziratát a szerkesztő címére irányítandó, ha közlésre alkalmasak díjaztatnak.</p>
----------------------------------------------------------------------------------------------------------------------------------------------------------------------------------------------------------------------------------------------------------------------	--------------------------------------------------------------------------------------------------------------------------------------------------------------------------------------	----------------------------------------------------------------------------------------------------------------------------------------------------------------------------------------------

Felelős szerkesztő: MARKUSOVSKY BÉLA, VIII., Kun-utca 2.

Helyettes szerkesztő: ERDÉLY ERNŐ, Győr.

A tűzrendészet és a kormány.

Mikor az 1912. évi állami költségvetés megjelent, ujongó örömmel fogadta az egész tűzoltóvilág. Virradatát látta annak a szebb jövőnek, melyre már negyven év óta hiába várt. A veszprémi nagygyűlés után telve voltunk bizakodó reménnyel a felsőbbség ama támogatása irányában, amelyet a közigazgatás minden ága megkapott. Már szőttük a terveket, készítettük a modern tűzrendészet alapjait s azon tanakodtunk, mily sorrendben valósítsuk meg a kérdéseket, mohón nyulva a munka után, hogy az eredmény értékes legyen.

A parlament mindkét háza tárgyalta a tűzrendészetet. A képviselőházban alelnökünk, dr. Óvári Ferenc április 6-án tartott hatalmas beszédet s meggyőzte a törvényhozókat ügyünk sürgős és fontos voltáról, a főrendeknek egyik júliusi gyűlésén elnökünk, gróf Széchenyi Viktor mutatta ki számokkal igazoltan tűzrendészetünk elhanyagolt állapotát, a nemzeti vagyion pusztulásának megóvására híván fel a kormányt és parlamentet.

Nem volt ezekben a felszólalásokban semmi politika. Éljenze az ellenzék és kormánypárt egyaránt. A belügyminiszter maga is át volt hatva a súlyos szavak igazságától s tán ezekre volt felelet a novemberben megjelent állami költségelirányzat, mely a XVII. fejezet 8. rovatában 87.000 korona költségtöbbletet vett

fel, melyből „közrendészeti kiadásokra előirányzott 50.000 koronát, különösen tűzoltói intézményre, az e téren engedhetetlenül szükségessé vált fejlesztés keresztül vitele céljából“ szántak.

A pénz tehát meg volt, fennállottak a szükségletek is, a szövetség sem mulasztotta a kormány figyelmét felhívni a hiányokra. S mégis hiányzik minden. A tűzrendészeti felügyeletre — nincs pénz, a szakoktatás fejlesztésére — nincs pénz, szakmunkák kiadására — nincs pénz, a Tűzoltó-Otthon megépítésére — nincs pénz s még sok mindenre — nincs pénz, úgy hogy az elnökség garasoskodni kénytelen, sokszor pusztán fedezet hiányában oly szükségletek megvalósításáról is le kell mondania, amelyek már a körmünkre égtek.

Ha bármely ágát a társadalmi intézményeknek vizsgáljuk, irigyen látjuk, mily erős támogatásban van részük minden oldalról. A kereskedők, iparosok, tornászok, ujságírók, színészek, a társadalom minden rétege évenként jelentékeny ösztöndíjjal több tagot küld ki külföldre, az ottani hasonló intézmények tanulmányozására. Vajjon remélhetjük-e mi ezt, akik — ámbár a vidék kívánja — nem tudunk kettőnél több szaktanfolyamot évenként rendezni, mert nincs rá pénz.

Az embersportra hatszázezer koronát ad évenként a kormány, a gyorsírók csak kérvénnyel fordultak a kormányhoz s megkapták a gyorsíró-tanácsot, míg mi deputációztunk, felira-

toztunk, megmozdítottuk a törvényhatóságokat s még mindig hiába várunk.

Az országos szövetség végzi a legteljesebb hatósági funkciókat, az eszmét népszerűsíti, szakvéleményez, kísérletez, versenyeket rendez, tanít, tesz mindent, amivel a tűzrendészetet szolgálhatja; e munka mind pénzt emészt fel, de a rendelkezésre álló keretek csak nem akarnak bővülni.

Szinte csodálatos az a pénzügyi zseniálítás, amellyel a szövetség az évi 11.000 korona államsegélyből mindezt fedezni tudja. Ha minden garast kétszer számol meg, mielőtt kiadja, még akkor sem lehet elegendő egy ily nagyszabású intézmény irányításához, mint szövetségünk.

A jövő évi költségerőirányzat megjelent, letárgyalta a képviselőház, tán mire e sorok napvilágot látnak, a főrendiház is s jóllehet, az egész költségvetésben sehol a „tűzrendészet“ vagy „tűzoltás“ nem fordul elő, felszólalás nélkül elfogadják s ezzel, lehet, hogy egy újabb esztendő mulik el, anélkül, hogy állapotunkon segítenének.

Nehéz kérdések ezek. A vezetőség megtett mindent, hogy a bajokon segítsen, de ott, ahol erőin túl esik a helyzet szanálása, ott a segítséget felsőbb helyről várja s még mindig várja.

Tán Nyiregyházára valamelyes formában megérkezik.

h. sz.

A tűzjelzés lehetőségének biztosabbá tétele Budapesten.

Most egy éve történt, hogy az akkor uralkodott zivataros s kései, szokatlanul nagy havazással egybekötött időjárás, a székesfővárosi tűzoltóságnak összes levelező és tűzjelző vonalait elszakgatta. Az üzem valamennyi vonalon megakadt. Sem tüzet nem lehetett jelezni, sem telefonon nem érintkezhetek egymással a tiz kerületben decentralizálva elhelyezett őrségek. A hirszolgálat lehetővé tételére lovasrendőrök kivezénylése vált szükségessé.

A levelező vonal successive 2 1/2 nap mulva jött csak rendbe; a tűzjelző vonalak közül azonban némelyik még 5 hét mulva sem volt

terjesztést tett aziránt, hogy a tűzoltóság telefonvonalai, kivétel nélkül, földalatti kábelbe helyeztessenek.

A tanács, a tűzjelzés minden eshetőséggel szemben való biztosításának fontossága szempontjából, magáévá tevé az ügyet, felterjesztéssel élt s a kereskedelemügyi miniszter ur intézkedésére a magyar kir. posta és távirtda műszaki főfelügyelősége most arról értesítette a tűzoltó-főparancsnokságot, hogy a VIII. ker., Kun-utca 2. szám alatti tűzoltó központon levő avagy ott jövőben berendezendő telefonállomások (és pedig ugy a levelező, mint a tűzjelző állomások) teljesen földalatti vezetékekkel láttatnak el.

A tetőzetről tehát ugy a központi laktanyában, mint a környéken levő házak tetejéről is, a telefonvezetékek eltűnnek, valamennyi (az 1888. évi XXXI-ik törvényeikk végrehajtásáról szóló 1890. évi 2344/9. számú K. M. rendelet értelmében) a földalatti hálózatba kapcsoltatván át.

* A XIX-ik nagygyűlés rendező bizottsága szétküldte meghívóit, melyben ezeket mondja: Kedves Bajtársaink! Az országos tűzoltó szövetség elhatározta, hogy nagygyűlését és országos versenyeit augusztus hó 14—17 napjain, nálunk, Nyiregyházán fogja megtartani. Örömmel és lelkesedéssel fogadtuk ezt a kitüntető elhatározást főleg azért, mert ez módot ad nekünk ahhoz, hogy tűzoltó testvéreinket igaz bajtársi szeretettel, magyar őszinteséggel láthassuk szívesen városunkban.

Amidőn városunk hivatalos meghívóját megküldjük Nektek, meleg barátsággal kérünk Benneteket, jöjjetek el minél nagyobb számban a nagygyűlésre és versenyre, tiszteljétek meg látogatástokkal egyesületünket, mely a tűzoltóügy fejlődésének legfőbb biztosítékát mindenkor a bajtársi érzés ápolásában találta.

Lehet, hogy más városban tartott gyűlésnek s versenynek nagyobb sikere volt már, mint lesz a mostaninak, egyről azonban biztosíthatunk Benneteket; tisztább örömmel, lobogobb szeretettel sehol sem fogadták a tűzoltó-testvéreket, mint fogjuk fogadni mi!

Nyiregyháza, 1914 április hó 12.

Oltványi Ödön,
titkár.

Májerszky Béla,
elnök.

Dr. Konthy Gyula
parancsnok.

* A győri tűzoltóság évi jelentése, melyből az első szemelvényt most hozzuk, azzal kezdődik, hogy a tűzörtség elhelyezése még mindig szűk és célszerűtlen. A város maga már rég elhatározta, hogy e hiányosságot mint evidens hátrányt megszüntetendi s új tűzoltó-laktanyát épített. De a felterjesztett

A XIX-ik nagygyűlés.

A Magyar Országos Tűzoltó Szövetség folyó évi nagygyűlését augusztus hó 14-től 17-ig Nyiregyházán tartja meg. Erre a nagygyűlésre és versenyre az országos tűzoltószövetséghez tartozó összes testületeket a rendezőség azzal hívja meg, hogy úgy a nagygyűlésen, mint a versenyeken, valamint a kirándulásokon való részvételt legkésőbb július hó 20-ig bejelenteni sziveskedjenek. Egyben a nagygyűlésről az alábbi tájékoztatót adta ki:

Augusztus 14-én. Vendégek érkezése, fogadtatás, elszállásolás, este 9 órakor ismerkedés a Korona szállodában.

Augusztus 15-én. Reggel 7 órakor gyülekezés a tűzoltólaktanya udvarán, innen felvonulás az ág. hitv. ev. templomba, hol Geduly Henrik püspök ömeltósága tart istentiszteletet. Dél előtt $\frac{1}{2}$ 10 órakor a tűzoltószerek-kiállítás megnyitása, $\frac{1}{2}$ 11-kor választmányi ülés a városháza nagytermében. $\frac{1}{2}$ 12-kor a Magyar Országos Tűzoltó Szövetség nagygyűlésének ünnepélyes megnyitása a vármegyeháza nagytermében, 9 órától a kiküldöttek igazolása a vármegyeháza kistermében.

Augusztus 15-én délután $\frac{1}{2}$ 2 órakor közös ebéd a Korona szállodában, délután 6 órától 8 óráig szakosztályi ülések a vármegyeháza s a városháza termeiben. Délután 6 órától 11 óráig óránként a mozgóképházban előadás.

Augusztus 16-án délelőtt 9 órától 11 óráig a városi és falusi tűzoltóságok támadógyakorlatai a Buza-téren. Délután 3 órakor a nyiregyházi tűzoltóság gyakorlata s a tűzoltószerek-kiállításon bemutatott szerek próbái.

Délután 5 órakor kezdődik a nagygyűlés a vármegyeháza nagytermében ezt követőleg a választmány tart ülést. Délután 6-tól 11-ig mozgófénykép-előadás az Apollóban.

Augusztus 17-én: Kirándulások. Először a szabolesi földvárhoz, hazánk ezen honfoglalás-kori emlékéhez, mely a Tisza és Bodrog összefolyásánál van. A közönség részére itt halászléről és nyárson sült kecsgeről gondoskodunk. Indulás a vármegyeháztéri állomásra reggel 7 órakor. A második kirándulás Tokajba, hazánk ezen régi híres és nevezetes városába történik, hol a tokaji hegy kulturája, pincegazdasága lesz a tokaji bortermelők szövetkezete által bemutatva. Indulás a máv. pályaudvaráról reggel 6 óra 50 perckor.

Jelentkezés. A bajtársak a meghívóhoz csatolt bejelentőíven jelentkeznek. A jelentkező-díj a szövetségi tagok után személyenként 2 korona, nem szövetségi tagok után 4 korona. Ezen összeg a bejelentőíven egyidejűleg legkésőbb július hó 20-ig a XIX. országos tűzoltószövetségi nagygyűlés rendező-bizottságának Nyiregyházára küldendő. Bejelentett bajtársaink

ezért igazolójegyet és szállásigazolványt kapnak, mely igazolvány szállásra jogosít. Aki a kiránduláson részt akar venni, az 2 koronával többet küldjön, mely összeg fejében szabad vasuti-jegy jár.

U t a z á s. A Magyar Országos Tűzoltó Szövetség elnöksége gondoskodik arról, hogy a nagygyűlésre mindenki 14 napig érvényes bíró mérsékelt áru vasuti jegy váltására szolgáló igazolványt kapjon. A vasuti jegy igazolványt az elszállásoló- és igazolójegyekkel egyetemben idejekorán megküldjük.

Megérkezés, fogadtatás és elszállásolás. Minden július hó 20-ig jelentkező szállásjegyet kap, melyen lakása jelezve lesz. Kocsin vagy gyalog érkező, kellő időben bejelentettek a nagygyűlés irodájában jelentkezzenek (a tűzoltólaktanyán) és elszállásolásukról gondoskodás történik. A vasuton érkezőket a fogadóbizottság várja.

Jelvények. Bajtársainkat kérjük, hogy ruhakéfé, szappant, törülközőt, fésűt és fogkefét magukkal hozni sziveskedjenek, továbbá balimellükön mellszalagot viseljenek városuk felírásával, hogy az egymást üdvözlők azonnal tájékozást nyerjenek. A zászló otthon hagyandó, mert defilírozás nem lesz.

Versenyek. A versenyekhez szükséges szerelvényeket a szövetségi központ és a nyiregyházi tűzoltóság szolgáltatják. A versenyek sorrendjét idejében közölni fogja a központ az egyesületekkel. A bejelentő íven közlendő, hogy kik vesznek részt a versenyeken.

Pósta, táviró, telefon. A vendégek levelei és sürgönyei a postáról a nagygyűlés irodájába (a tűzoltólaktanyába) kerülnek, honnét a nap bármely órájában átvehetők.

A nagygyűléssel kapcsolatos tűzoltószerek-kiállításon való részvételre eddig a Benz-gyár automobil létrákkal és szerekkel, Köhler István, Seltenhofer Frigyes, Walser Ferenc és Tendloff-Dittrich jelentkeztek.

Emléket Jászberényinek!

Lapunk hasábjain nem ismeretlen néhai Jászberényi Miklós neve.

A magyar tűzoltóügy történetében saját lelkének lángbetűivel jegyezte fel nevét. Egész ember volt, a szív és munka embere. Erős, öntudatos egyéniség. Szociális eszmék uttörője.

Emeljünk neki méltó emléket! Aldozunk szeretettel egy a nevét megörökítendő emlékműre. Nyiljon ki áldott emlékezetére emberi érzésünk legszebb virága: a kegyelet.

545.
1913. sz.**Felhívás.**

A Magyar Országos Tűzoltó-Szövetség Kolozsvárt és Lőcsén tartandó kerületi tűzoltószaktanfolyamának látogatására.

A Magyar Országos Tűzoltó-Szövetség a nagyméltóságú m. kir. belügyminisztériumnak 1903. évi 8840 b/III. számú rendeletével nyert megtisztelő megbízatása alapján a folyó év nyarán Kolozsvárt és Lőcsén rendez tűzoltószaktanfolyamokat, alkalmat és módot akarván nyújtani ezáltal a tűzrendészet és tűzoltás iránt érdeklődőknek, hogy a lehető legrövidebb idő alatt és aránylag kevés költséggel a tűzoltói szakmában megfelelő kiképzést nyerjenek, tűzoltótestületek szervezéséhez, azok szakszerű vezetéséhez és a tűzrendészet kezeléséhez megkívántató alapismereteket megszerezzhessék.

Felkérjük tehát hazánk városait, nagy- és kisközségeit, a tűzoltóságokat, bajtársainkat s mindazokat, kik az emberbaráti szeretet szolgálatában álló nemes intézményünk iránt érdeklődnek, hogy a folyó évi július 6-tól július 19-ig bezárólag Kolozsvárt vagy a folyó évi július 27-től augusztus 9-ig Lőcsén tartandó kerületi tűzoltószaktanfolyamokra minél nagyobb számban jelentkezzenek s használják fel az ezen szakmában való kiképzetésükre kínálgató kedvező alkalmat.

Kellő tájékoztatás céljából a következőket közöljük:

Tanfolyam hallgató lehet minden 18—42 éves, feddhetlen előéletű, ép testtel bíró férfi. Mégis tekintve azt, hogy a tanfolyam elsőrendű célja, hogy a tűzoltóügyi állás betöltésére mindenben alkalmas erőket neveljen, kívánatos az, hogy a tanfolyamra általános műveltséggel — lehetőleg érettségi bizonyítvánnyal, jegyzői vagy tanítói oklevéllel bíró, kellő társadalmi állást betöltő, katonaviselt egyének küldessenek ki. A tanfolyam vezetősége azonban e képesítések nélküli jelentkezőket is felvehet.

A kolozsvári tanfolyam f. évi július hó 6-án kezdődik, azonban jelentkezők már július 5-én délután kötelesek Kolozsvárt, — a lőcsei tanfolyam július 27-én kezdődik, azonban jelentkezők már július 26-án délután kötelesek Lőcsén a tanfolyamparancsnokságnál az egyenruhák, felszerelések átvétele s az elhelyezés, beosztás eszközölhetése végett jelentkezni.

A tanfolyamok utolsó napján az Országos Tűzoltó-Szövetség kiküldöttjei s a vármegyei tűzoltószövetségek és hatóságok megbízottai jelenlétében, úgy az elméleti, mint a gyakorlati részből befejező vizsgálatok tartatnak.

egyenrangú alapképesítés esetén a tűzrendészeti tanfolyam hallgatójaul — mely megfelelő időközökben tartatik Budapesten — jelentkeznek, hogy továbbá községi tűzoltóügyi és községi parancsnoki állást betölthessen.

Jelentkezés, feltételek és kedvezmények:

A részvételben való írásbeli jelentkezés határideje 1914. évi június hó 20-ika. Az ezen határidőn túl jelentkezők sem utazási, sem pedig elszállásolási kedvezményre nem tarthatnak igényt. A jelentkezés a Magyar Országos Tűzoltó-Szövetség elnökségéhez (Budapest, VII., Rákóczi-ut 38) intézendő.

A jelentkezők a tanfolyam ideje alatt úgy a gyakorlatokra, mint szolgálatban a szabályszerű egyenruhát tartoznak viselni.

A jelentkező tartozik az őt kiküldő hatóság, testület, vállalat vagy magánszemély által kiállított s kiküldését igazoló bizonyítványát bemutatni, melyen egyuttal az is feltüntetendő, hogy a jelentkező a kiküldő részéről részesül-e anyagi támogatásban s mily összegű az? Megjegyezzük, hogy az eddigi tapasztalat szerint nem mutatkozik kívánatosnak, hogy ez az összeg az Országos Tűzoltó-Szövetség ösztöndíjánál — mely rendes megélhetésre elégséges, — nagyobb legyen.

Ugy az elméleti előadások és gyakorlatok megszakítás nélküli látogatása, valamint a szolgálatnak tervszerinti pontos megtartása szigorúan kötelező, mert az ellene vétők látogatási igazolványt nem kapnak. A hallgatók a jelentkezés napjától a záróvizsgálatig katonai fegyelmet alatt állanak.

Akik a tanfolyamot végighallgatják, látogatási igazolványt kapnak, melyet a nagyméltóságú belügyminiszter ur által a tanfolyamhoz esetleg kirendelt miniszteri biztos, valamint a Magyar Országos Tűzoltó-Szövetség kiküldöttjeinek ellenjegyzésével és a szakelőadók aláírásával látunk el.

Tandíjat vagy beiratási díjat senki sem fizet, mivel a tanfolyam teljesen díjmentes, sőt az egyenruha, eszközök és szerelvények is díjtalanul állanak rendelkezésre.

A tanfolyamhallgatók tűzoltóórségek és szertárak, gyártelepek megtekintése, esetleges szakszerű próbákön és kísérleteken való megjelenés, színház és más középületek berendezéseinek tanulmányozása által tapasztalataikat gazdagítják.

Örszolgálatra is beosztatnak, hogy így az előfordulható tüzesetek alkalmából a vész helyére kivonulva, a tényleges szolgálatot is tanulmányozhassák.

Hogy pedig a kevésbé tehetős községek vagy testületek kiküldöttjeinek is lehetővé tegyük

zessel egyidejűleg, tehát legkésőbb június 20-ig tartoznak a szövetség elnökségénél bejelenteni.

A Magyar Országos Tűzoltó-Szövetség kötelekébe tartozó tűzoltótestületek tagjai részére mindegyik tanfolyamra 5—5, egyenként 40 koronás ösztöndíjat tűzött ki. Az ösztöndíjak elnyerésénél az érettségi bizonyítvánnyal, jegyzői vagy tanítói oklevéllel bíró katonaviselt pályázók előnyben részesülnek. Az erre vonatkozó bélyegmentes kérvények az illetékes tűzoltóparanosnokság útján legkésőbb június hó 20-ig nyújtandók be a Magyar Országos Tűzoltó-Szövetség elnökségéhez (Budapest, Rákóczi ut 38).

A féláru jeggyel nem bíró tanfolyamhallgatók a nagyméltóságú m. kir. kereskedelmi miniszter ur 1889. évi május hó 19-én kelt 29224/VI. sz. engedélyével az oda- és visszautazás alkalmával a magyar államvasutak vonalain abban a kedvezményben részesülnek, hogy a magyar királyi államvasutak igazgatósága által kiállítandó igazolványok alapján a legközelebb eső vasuti állomásról és vissza való egyszeri utazás alkalmával a magyar királyi államvasutak vonalain a személy- és gyorsvonatok II. osztályát a III. osztályu jeggyel használhatják. E vasuti kedvezményben csak azok részesülnek, kik legkésőbb június 20-ig jelentkeztek s ez alkalommal bejelentik azt is, hogy melyik állomásból kiindulólág, mely legrövidebb vasuti irányt kívánják igénybe venni.

Tanterv.

Elméleti rész (előadás naponta 7—10-ig):

Tűzoltóságok szervezése és felszerelése. A feeskendő és alkatrészei. Mászó-, mentő-, védő-, bontó- és világító-eszközök. Tűzoltószerek gondozása és működési zavarai. A tűzoltószertár és berendezése. Vízszerezés. Tűzjelzés. Takarmányraktározás. Tűzoltás jogrendszere. Az építkezés elemei. Tűzrendészeti vizsgálatok és eljárások. Megelőző tűzrendészet. Tűzoltás (taktika). Első segély baleseteknél.

Gyakorlati rész (gyakorlat naponta 3—7-ig):

Rendgyakorlatok. Szerek gyakorlati ismeretése. Feeskendőszerezés. Mászó- és mentőgyakorlatok. Támadás és vezénylés.

Kelt Budapesten, 1914 március 4-én.

A Magyar Orsz. Tűzoltó-Szövetség
elnöksége:

Gróf Széchényi Viktor s. k., Dr. Óvári Ferenc s. k.,
elnök. alelnök.

Bence István s. k.,
titkár.

mozgókép-házakról.

I. A mozgófénykép színházak jellege és azok engedélyezése.

1. §. A mozgókép-házak kétfélék: a) állandó színházak, b) vándorszínházak.

2. §. Állandó színháznak azt kell tekinteni, mely tűzmentes anyagból készített s állagának sérelme nélkül el nem mozdítható épületben vagy ilyen épülethez tartozó kerthelyiségben mozgófénykép-előadásokra az állandóság jellegével be van rendezve és egy évben legalább három hónapon át üzemben van.

3. §. Vándorszínház: melynek helyisége és berendezése állagának sérelme nélkül szállítható.

4. §. X. szab. kir. város területén az állandó mozgófénykép színházak száma háromban állapítatik meg.

Ezek közül kettő egész éven át, egy pedig csak július és augusztus hónapokban tarthat előadást.

5. §. Állandó mozgófénykép-színház létesítését a 4. §-ban meghatározott létszám keretén belül a városi tanács engedélyezi.

Az engedély iránt benyújtott kérvényhez csatolni kell, folyamodó erkölcsi megbízhatóságát igazoló hatósági bizonyítványt, a színház környékét feltüntető helyszínrajzot, összes helyiségeinek 1:100 léptékben készült s a berendezések elhelyezését is feltüntető alaprajzát s végül, amennyiben folyamodó nem tulajdonosa az épületnek, a tulajdonos nyilatkozatát arról, hogy házában mozgófénykép-színház felállításába beleegyeznek.

Az engedélyre elsőbbséggel bír a város közönsége.

6. §. Az elsőbbségi jogot a közgyűlés gyakorolja; azért ha engedély iránt tárgyalásra alkalmas kérvény érkezik be, köteles a tanács a legközelebbi közgyűlésnek előterjesztést tenni aziránt, hogy kívánja-e az elsőbbségi jogot gyakorolni. Ha a közgyűlés az elsőbbségi joggal élni kíván, e tárgyban hozott határozatának jogerőre emelkedésétől számított egy év alatt köteles a mozgófénykép-színházat felállítani, ellenkező esetben, valamint akkor is, ha a közgyűlés az elsőbbségi joggal nem élt, folyamodónak az engedélyt, ha ezen szabályrendeletben foglaltaknak eleget tesz, ki kell adni.

7. §. Az engedély mindig személyre (jogi vagy fizikai) és utca és házszám szerint meghatározott helyre szól. Az engedély más személyre át nem ruházható s a kijelölt helyen kívül nem gyakorolható.

8. §. Az engedély átruházásának csak halálosetre van helye. a hátramaradó házastárs és lemenő örökösök javára.

9. §. Ha az engedélyes jogi személy, vagy önrendelkezési joggal nem bíró személy, helyette üzletvezetőt kell állítani, aki ezen szabályrendeletben foglaltak betartásáért felelős.

Az üzletvezető a rendőrkapitányságnál bejelentendő.

10. §. Helyiségváltoztatás esetén az engedély módosítását kell kérni s az nem tagadható meg, ha az új helyiség ezen szabályrendelet 18. és 19. §§-ainak megfelel.

11. §. Állandó mozgófénykép-színház felállítására meg kell tagadni az engedélyt:

a) ha a negyedik szakaszban meghatározott létszám betelt,

b) ha a folyamodó erkölcsi megbízhatóságát igazolni nem tudja,

c) ha azon helyiség, melyben a színházat berendezni akarja, ezen szabályrendelet 18. és 19. §§-aiban foglalt kivánalmaknak nem felel meg.

12. §. Állandó mozgófénykép-színházra kiadott engedély visszavonható:

a) ha a bíróság engedélyest nyereségvágyból elkövetett büntett, vétség vagy kihágásért jogerősen elítélte,

b) ha a jelen szabályrendelet alapján engedélyes vagy üzletvezetője kihágásért egy éven belül háromszor büntetve volt,

c) ha az előadások a közérkölesiségre, közbiztonságra, közrendre és nyugalomra nézve veszélyesekké válnak, ha az engedélyes vagy üzletvezetője a fennálló rendőri szabályoknak eleget nem tett vagy a kapott engedélytől bármi módon eltért,

d) ha engedélyes jelen szabályrendelet V. fejezetében foglalt díjakat havonként előre nem fizeti meg.

13. §. Állandó mozgófénykép-színházra kiadott engedély érvényét veszti:

a) ha engedélyes jogi személy megszűnik,

b) ha engedélyes fizikai személy meghal s a hátrahagyott házasárs vagy lemenők az engedély átruházását a halálesettől számított 60 nap alatt nem kérik,

c) ha engedélyes a mozgófénykép-színházat az engedély jogerősségétől számított 1 év alatt meg nem nyitja,

d) ha a megnyitott színházban az előadások egy évig szünetelnek.

14. §. Vándor mozgófénykép-színház csak a közgyűlés által e célra kijelölt helyen és csak országos vásárkor állítható fel.

15. §. Vándor mozgófénykép-színház felállítására és abban előadás tartására az engedélyt a rendőrkapitányság adja meg.

Az engedély az országos vásár napjain túl nem terjedhet.

16. §. Vándor mozgófényképszínház felállítására az engedélyt meg kell tagadni:

a) ha folyamodó erkölcsi megbízhatóságát igazolni nem tudja,

b) ha volt már a városban s legutóbbi ittlétekor az előírt rendelkezéseket nem tartotta be,

c) ha ezen szabályrendelet 5. fejezetében felsorolt díjakat előre lefizetni nem tudja,

d) ha berendezése jelen szabályrendelet

veszélyesekké válnak, ha az engedélyes a fennálló rendőri szabályoknak eleget nem tesz, vagy a kapott engedélytől bármi módon eltér.

II. Mozgófényképszínházak helyiségei és azok berendezései:

A) Állandó mozgófényképszínházakról:

18. §. Állandó mozgófényképszínház csak olyan épületben rendezhető be, mely tűzmentes anyagból épült s melyet legalább két oldalról legalább 10 méter széles be nem épített közterület határol, vagy olyan kerthelységben, mely minden oldalról úgy van bekerítve, hogy az utcai közönség az előadásokat nem láthatja.

19. §. Mozgófényképszínházakban következő belső helyiségeknek kell lenni:

a) tágas előtér,

b) legalább 6 méter magas nézőtér,

c) legalább 4 négyzetméter alapterületű vetítőkamra,

d) legalább két méter széles oldalfolyosók,

e) a befogadóképességhez mért ruhatárak,

f) pénztárak,

g) minden 100 személyre legalább egy illemhely.

Az a), d), e), f) pontok alatti helyiségek kert-helyiségeknél elmaradhatnak.

20. §. Ezen helyiségeket a nézőtértől és a vetítőkamrát minden más helyiségtől tűzmentesen kell elválasztani s kellő számú tűzcsappal vagy extinktőrrel, továbbá fűtő- és jól működő szellőzőkészülékkel felszerelni.

21. §. A színház világítására villanyt kell használni s a világítási berendezésnél a következő elveket kell követni:

A nézőtér világítása független legyen a folyosók, előtér és mellékhelyiségek világításától s az előtérben vagy a folyosókon elhelyezett, továbbá a vetítő kamarán kívül elhelyezett kapcsolókészülékkel is bekapcsolható legyen.

A vetítógép és a filmet hajtó motor működése a vetítőkamrán kívül elhelyezett kapcsolókészülékkel is megszüntethető legyen.

A vészlámpák világításának a színház egyéb világításától teljesen függetlennek kell lenni.

22. §. A nézőtérben egy-egy ülésorban 12 ülőhelynél több nem lehet. Az üléseknek oly szilárdan kell a padozathoz erősítve lenniök, hogy helyükből még a megrémült tömeg nyomása se mozdíthatassa ki.

A sorok távolsága széktámlától széktámláig legalább 80 cm., az ülés szélessége legalább 50 cm. legyen.

A széksorok közt és oldalán lévő járdák legalább 100 cm. szélesek legyenek.

Ezen járdák számát és elhelyezését a színház befogadó képessége és beosztása figyelembe vételével rendőrkapitányság állapítja meg.

Allóhely nem engedélyezhető.

Ezen §-nak első és második bekezdése kert-helyiségekre nem alkalmazandó.

23. §. A vetítőkamarákat teljesen tűzmentes anyagból kell építeni; ajtaja a nézőtérrel nem nyílhat s vetítőnyílásait könnyen leereszthető vasfüggönnyel kell ellátni.

A kamrában előadások alatt a gépészen és segédjén kívül másnak nem szabad tartózkodni.

A vetítógép és az azt tartó állvány csak tűzbiztos anyagból készülhet. A vetítógépet filmgyulladás esélyeit csökkentő szerkezetekkel kell ellátni.

A gép és filmek kezelése körül betartandó szabályokat s a filmgyulladás esetére kéznél tartandó oltókészülékek minőségét és mennyiségét a rendőrkapitányság írja elő.

24. §. A nézőtéren, előtéren, folyosókon és vetítőkamrán csak kifelé nyíló és nyitva rögzíthető ajtók alkalmazhatók.

A nézőtér, előtér és folyosó kijáratait úgy kell elhelyezni, hogy pánik esetén a menekülés könnyen történhessék és a nyitva rögzített ajtókat, hogy azok a folyosókat ne szűkítsék.

Minden 100 nézőre legalább egy kijáratnak kell esni.

A kijáratok fölé a folyosókon és lépcsőházban a fordulónál „kijárat” felirással vészlámpák helyezendők el, melyeket előadás alatt is világítani kell.

25. §. Dohányozni a színháznak e célra berendezett helyiségein kívül tilos.

26. §. A nézőtérre botot, esernyőt, nőikalapot, felsőruhát bevinni tilos.

27. §. A ruhatári díjakat rendőrkapitányság állapítja meg.

28. §. A 25. és 26. §§-ok rendelkezései kert-helyiségre nem vonatkoznak.

B) Vándor mozgófényképszínházaknál.

29. §. Vándor mozgófényképszínházat úgy kell felállítani, hogy az minden oldalról szabad, lakóháztól 40, bármely más gyulékony anyagtól vagy épülettől 20 méter távolságra legyen.

30. §. A vetítőkamra és nézőtér világítására, továbbá a ki- és bekapcsoló készülékek elhelyezésére a 21. § rendelkezéseit megfelelően kell alkalmazni.

31. §. Ha az áramot külön lokomobil által hajtott dynamó szolgáltatja, akkor a következő feltételek tartandók be:

A lokomobil a vetítőkamrától és sátorától legalább 5 méter távolban állítandó fel. Külön vezeték szolgáljon a nézőtér, külön vezeték a vetítőkamra áramának szolgáltatására.

A lokomobil fűtésére csak kokszt használható. Kéménye kettős szikrafogóval látandó el. Mellette készenlétben tartandó vízzel telt tarconca fecskendő.

32. §. A vetítőkamra belseje teljesen tűzbiztos és legalább 4 négyzetméter alapterületű legyen. A vetítőkamrát magában foglaló kocsikerekeken tovatolható s a nézőközönség sátorától 2 méter távolra állítandó fel s a fénykéve

bevezetésére vasbádogból készült eső használandó. Ugy e nyílás, mint a megfigyelő nyílás a vetítőkamrából, valamint ezen kívül álló pont-ról is egyfogással könnyen leereszthető vasbádoggal legyen elzárható. A vetítőkamrából korláttal ellátott lépcső vezessen a szabadba. Egyebekben a 23. § rendelkezései irányadók.

33. §. A nézőtér berendezésére a 22. §. szabályai irányadók azon kiegészítéssel, hogy kijárai közvetlenül a szabadba nyiljanak, pótvilágítólámpával legyenek ellátva s csak oly léghuzatvédő pokrócot szabad rajtuk alkalmazni, amely karikákon úgy félretolható, hogy félretolva az egész nyílás szabadabbá váljék. Minden 150 személyre legalább egy kijáró essék. A kijáróknál lépcsőket alkalmazni nem szabad. Dohányozni a színház összes helyiségeiben tilos.

III. Az előadásokról.

34. §. Nyilvános mozgófényképelőadást csak ezen szabályrendelet 18—25., 29—33. §§-ai szerint épült és berendezett helyiségben szabad tartani. A játzsási engedélyt a fennálló orsz. szab. alapján rendőrkapitányság adja meg.

Állandó színházban a játzsási engedély csak annak adható, aki a tanácstól mozgófényképszínház létesítésére érvényben lévő engedéllyel bír.

35. §. Mozgófényképvállalatok a sziniévad alatt kizárólag csak mozgóképet vetithetnek. A vetített képeket zenével kísérni szabad.

Sziniévadon kívül énekkel, táncal vagy szóbeli előadással tarkított előadások is rendezhetők, rendőrkapitányság külön engedélyével (kinemaszkecs és beszélőmozgó).

Vetített képekkel kísért tudományos és ismeretterjesztő szóbeli előadások a mozgófényképszínházban bármikor rendezhetők.

36. §. Az előadásokra bebocsátható személyek számát, a nézőtér befogadó képességéhez mérten, rendőrkapitányság állapítja meg.

37. §. Tizenötéven aluli gyermekek a mozgófényképszínház rendes előadásaira csak felnőtt hozzátartozóikkal vagy tanáraik (tanítóik) felügyelete mellett bocsáthatók be.

A tanintézetek vezetőségeinek hozzájárulásával rendezett gyermekelőadásokra vagy tudományos és ismeretterjesztő előadásokra gyermekek felnőtt kísérő nélkül is bebocsáthatók.

38. §. Közszemérmert, jóízlést sértő vagy a felekezetek és társadalmi osztályok közötti békességet és közrendet veszélyeztető képeket bemutatni nem szabad s ilyenek bemutatását rendőrkapitányság köteles megakadályozni.

IV. Felügyelet és ellenőrzés.

39. §. A mozgófényképszínházak felügyelete és ellenőrzése rendőrkapitányság hatáskörébe tartozik, aki köteles legalább negyedévenként egyszer a mozgófényképszínházakat és azok összes berendezéseit a mérnöki hivatal kiküldöttje és a tűzoltóparancsnok közbenjöttével

megvizsgálni, mindazt elrendelni ami az időközi tapasztalatok alapján a színház látogató közönség, a színházi személyzet és a színház biztonsága érdekében szükségesnek mutatkozik.

40. §. Az előadások alatt a rendőrség és tűzoltóság kirendeltjei ügyeletes szolgálatot teljesítenek s kötelességük ellenőrizni, hogy jelen szabályrendelet és a rendőrkapitányságnak ez szabályrendelet 23., 36. és 39. §-ai alapján kiadott rendelkezései megtartassanak.

V. Mozgófényképelőadások után fizetett díjak.

41. §. A mozgófényképszínházak a szegényalap javára díjakat fizetnek és pedig:

a) Állandó színházak:

1. 500 személyt befogadó képességig előadásonként 5 korona, folytatólagos előadásoknál naponként 10 korona, szóbeli előadással, énekkel, táncsal tarkított (kinemaszkecs, beszélőmozgó stb.) előadás után előadásonként 10 korona;

2. 500 személyen felüli befogadó képességgel előadásonként 8 korona, folytatólagos előadásoknál naponként 20 korona, szóbeli előadással, énekkel táncsal tarkított (kinemaszkecs, beszélőmozgó stb.) előadás után előadásonként 20 korona;

3. az a) 1. és 2. pont alatt megállapított díjak kerthelyiségnél felényire mérsékelhetők.

b) Vándorszínházak:

1. naponként 5 koronát.

Ezen díjakat a városi tanács csak az esetben engedheti el vagy mérsékelheti arányosan, ha a vállalat a város közgyűlése vagy tanácsa által megjelölt valamely városi közcélra legalább ugyanakkora értékű kiegészítőszolgáltatást nyújt.

Ezen §-ban meghatározott díjakat a tanács veti ki, kinek határozata ellen a közigazgatási bizottsághoz lehet felebbezni. A közigazgatási bizottság másodfoku határozata ellen panasznak van helye a magy. kir. közigazgatási bírósághoz.

42. §. A 41. §-ban meghatározott díjakon felül mindkét fajta színház köteles a szabályszerű kincstári illetékeket s a rendőri ügyeletes szolgálat díjazásáról szóló szabályrendelet alapján a főkapitány által kiszabott ügyeletes és ellenőrzési díjakat megfizetni.

43. §. A szegényalap és királyi kincstár, továbbá a rendőri ügyeletes ellenőrzésért járó díjakat állandó színházaknál havonként, vándorszínházaknál a játszási engedélyben meghatározott időre előre kell fizetni rendőrkapitányságnál, aki azokat havonként számolja el.

az 1879: XL. törvénycikk 76. §-a szerint 200 koronáig terjedhető pénzbüntetéssel, behajthatatlanság esetén 10 napig terjedhető elzárással büntetendő.

45. §. Kihágási ügyekben a rendőri büntető eljárást szabályozó 65.000/909. számú belügyi és igazságügyi miniszteri rendelet 1. §-ában megjelölt hatóságok ítélik meg.

46. §. Rendőrkapitányság közigazgatási határozatai ellen II. fokon a tanácshoz, III. fokon a magy. kir. belügyminiszterhez van jogorvoslatnak helye.

47. §. A tanács közigazgatási határozatai ellen II. fokon a közigazgatási bizottsághoz, III. fokon, az V. fejezetben foglalt esetek kivételével, a magy. kir. belügyminiszterhez van jogorvoslatnak helye.

VII. Átmeneti intézkedés és életbeléptetés.

48. §. Ezen szabályrendelet 19. §-a szabályrendelet életbeléptekor már fennálló mozgófényképszínházakra nem alkalmazható.

49. §. Ezen szabályrendelet a kihirdetést követő negyedik napon lép életbe.

Kétkerekű benzinmotoros fecskendő.

A vidéki városok közül Miskolcznak a tűzoltó-szertárában volt legelőször látható annak az okos ideának megvalósítása, hogy miként rendelkezhetik valamely tűzoltóság 100—120 mm-es hengerbőségű mozdonyszivattyúval, sőt nem is eggyel, hanem mindjárt többel is, anélkül, hogy darabonként kétezeregynéhány száz keserves koronát kellett volna érték kiizzadni. A miskolcziak t. i. megvásárolták a legkitünőbb billenőfecskendőket, de először nélkül s az így feleáért megszerzett jó gépeket aztán utána akasztották a szerkocsinak meg vizes hordóknak s a helyszínére érkezve, csak le kellett kapcsolni a szerkocsi mögöl a kétkerekű mozdonyfecskendőt s a megfelelő helyen lebillentve azt a keretéről, rögtön adhattak 2 erőteljes sugarat, akár a medencéből, akár pedig a szivótlómlőkön át vett vízből, a viszonyok szerint. S ha bőséges volt a vízforrás, amelyről a szivattyút táplálták, úgy legfeljebb a kellő számú nyomólegénység előteremtése okozott nekik némi gondot, lévén a nyomókarok mozgatása olyan teendő, amely legfeljebb 18 percig folyik vigan, de azután mindig vontatottabbá válik, hogy 36 perc múlva — ha nincs felváltás — egyáltalában fennakadjon. Nagyon kemény derekunak kell ugyanis annak a legénynek lenni, aki félóra múlva is ugyanazzal a tempóval tudja nyomni a fecskendőt, amelyikkel megkezdte e

Nagy városok persze ezt az oltást hátrányosan befolyásoló tényezőt is rég kiküszöbölték, nem is szólva arról a javukra — kis várossal szemben — mutatkozó nem közönséges előnyről, hogy ők katonaságot is rekvirálhatnak. Felhasználták ugyanis a kimerülő embererő helyettesítésére a gőzerőt, újabban pedig a motorikus erőket is beállították a tűzoltóság szolgálatába. A vidék azonban még mindig sinyli úgy a katonaság, mint a motoros erő hiányát.

S mintha csak egyenesen ennek a megszüntetése lebegett volna szeme előtt Klinger Richard gyárosnak, amikor megszerkesztette a maga kétkerekű benzinmotoros fecskendőjét, amely épúgy más szer után akasztva szállítható ki a tűz helyszínére, mint ahogy ez Miskolcra divatos s ha elegendő víz áll rendelkezésre, 4—5 óráig époly, sőt még

két kerék feletti kereten nyertek elhelyezést, amelyen a nyomótömlők számára külön tömlőmotolla, azután a szerszámláda és 5 órára való tartalmu benzintartó és egy stabil lámpa is helyt talál.

A szer, mely külön is alkalmazható, de a meglevő előkocsikhoz is hozzákapcsolható, többszörösen került már bemutatásra. Legutóbb a Tűzoltótisztek Országos Egyesületének közgyűlése alkalmából rendezett tűzpróbák végén is kipróbáltatott s gyors üzembe helyezhetése, meg az általa szolgáltatott sugarak erőteljes volta mindig imponáltak.

Kíváncsú elterjedése azonban attól függ, hogy milyen lesz a végleges ára? Ha a gyárosnak lesz szíve hozzá „nagy forgalom, kicsi haszon” elve alapján indítani elhódító útjára jelesen megkonstruált gépét, akkor számíthat megrendelésre. Szeged már meg is rendelte.

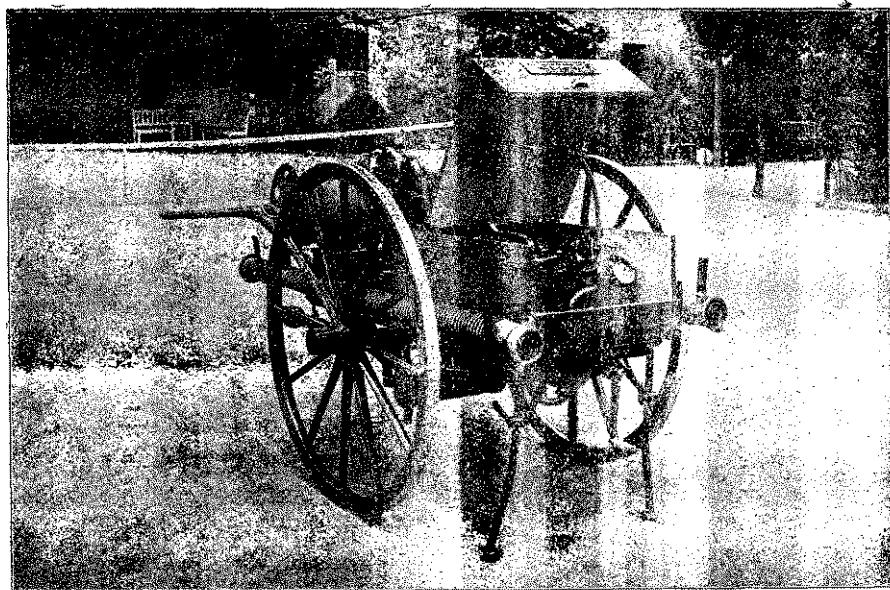

erőteljesebb két sugarat képes adni, mint ha kellő számu nyomóerő működtetné ugyanannyi ideig a mozdonyfecskendőt. A hosszabb működés során igényelt, de rendszeren igen nehezen előteremthető s gyorsan kimerülő nyomóerő kérdése ezzel, egy csapásra, megszűnt probléma lenni.

A kétkerekű benzinmotoros fecskendő vízszállító képessége 250—360 liter percenként, aszerint, hogy hány fordulatszámmal járattuk a motort. A 360 litert 1400 fordulatnál szállítja. De mert több sebességgel kapcsolható a szivattyu, azért kevés vízzel is megindulhat, vagyis teljesítőképessége a motornak gyorsabb vagy lassabb járatása szerint, felfelé és lefelé is tetszésszerint variálható.

Maga a négyhengeres benzinmotor 6—12 lóerejű. Van fuvókás benzinporlasztója s oly gyújtókészüléke, amely megbízható s veszély nélküli indítást tesz lehetővé. A motor hűtését maga a szivattyu végzi automatikusan.

A szabadalmazott körforgó-szivattyu, mely a motorral közvetlenül kapcsol, teljes 8 méterről képes felkapni a vizet. Az e célra szükséges szivótömlők, a rugókra szerelt, legmodernebb,

A ceglédi gőzmalom égése.

Irtva és a Tűzoltók Orsz. Egyesületének ülésén felolvasta: Teasdale Ottó, székesfővárosi tűzoltótiszt.

Akik a Budapest—Cegléd közötti vasut vonalán 1913 november hó 17-én utaztak, tanui lehettek annak a rémes tűzvésznek, mely amugy is szegény iparunk egyik virágzó üzemének okozta pusztulását. A ceglédi gőzmalomból aznap estére csak égnek meredő füstös falak maradtak meg.

November hó 17-én reggel 1/29 órakor a magát Budapesten gyógykezeltető ceglédi parancsnok után nálunk kérdezősködők, majd telefonon a ceglédi állomásfőnök útján, végre 10 óra 17 perckor Cegléd város rendőrkapitányának hivatalos sürgönye alapján értesült a fővárosi tűzoltóság a ceglédi gőzmalom égéséről. Az a kétségbeesett segélykérő hang, mely a telefonbeszélgetések alapján kifejezésre jutott, már sejtette, a főkapitány távirata pedig megerősítette a nagy veszedelmet s csak emberbaráti kötelességet teljesített a fővárosi tűzoltóság, amidőn a polgármester ur engedélyével — különvonaton — akarta utnak indítani,

Dittrich József kollégám vezetése alatt egy motorfeckendővel s tolólétrával felszerelt 14 főnyi segélyesapatát. De a szerek bevagonizálása közben jött azon újabb hivatalos hirre, hogy a segítségre nincs szükség, a kivezényelt csapat visszarendeltetett, úgy hogy a délután folyamán főparancsnokommal együtt már csak mint nézők jelentünk meg a vész helyén. Így jutottam abba a helyzetbe, hogy a gőzmalom égéséről szerzett személyes tapasztalataimat most elmondhatom.

A ceglédi gőzmalom a vasutállomás területének, mondhatnám, kiegészítő részét képezi, amennyiben a rozsmalmot, buzamalmot, koptatót, sylost magába foglaló kilencven méter hosszú s husz méter széles négy emeletnyi magasságra kiképzett főépület északkeleti oldalával a vasuti vágányokkal fekszik párhuzamosan. Északi oldalon, a főépülethez hozzáépítve s azzal átjáró ajtókkal s nyílásokkal kommunikálva sorakozik az egyemeletes zsákraktár, a földszintes asztalos és lakatosműhely, a gépház és a kéteemeletes kásamalom. A főépület végén azzal szintén összeépítve a földszintes irodahelyiség áll.

A malom északi oldalán a főépülettől 10 méter távolságra a kazán és szivattyuház, mögötte pedig pár méternyire két körülbelül 50 méter hosszú és 10 méter széles deszkából készült földszintes buza- és lisztraktár helyezkedik el. A főépület és ezen raktár közötti, valamint a vágányok felé eső szabad területet nagy mennyiségű zsákoltt buza foglalta el. Míg a vasutállomás felé eső oldalon a főépülettől 15 méter távolságra csak egy kisebbszerű korparaktár állott.

A malom távolabbi környezete ideálisnak mondható, mert három oldalról szabadon állva jó messzire tőle alig található éghető objektum az állomás főépülete az első építmény, mely azonban körülbelül 200 méteres távolságával hatványozottan védett volt.

A mondott napon reggel 7:45 perckor kapta a ceglédi hivatásos tűzoltóság a tűzjelzést, de mire (5 percre) a vész színhelyén megjelent, a rozsmalom, a buzamalom és koptató, már egy lángtenger volt. Az orkánszerű északnyugati szél által az állomásépület felé az ablakokon át kifújt méteres lángoktól megközelíthetetlen oldalt figyelmen kívül hagyva az északi oldalon 9 sugárral kezdte meg a melléképületek mentését. A lázas igyekezetet a szél irányától támogatva siker koronázta, úgy hogy mire Szolnok, Abony, Nagykovács és Irsa önkéntes tűzoltóságai a színhelyen megjelentek, már csak az amugy is menthetetlen főépület

lássuk azokat a körülményeket, melyek a tűz keletkezésére és tovaterjedésére ily rohamos módon lehetőséget nyújtottak.

Rövid tűzoltói működésem alatt én kétféle megelőző tűzrendészeti ténykedést tanultam megismerni. Az egyik az alaposság bélyegét viseli magán, a másik a felületesség vagy talán jobban mondva a hozzánemértés bélyegét. Az előbbienit a tűzoltóságok, az utóbbit a biztosító társaságok kultiválják. A ceglédi gőzmalom mintapéldánya volt a biztosítás fejében (hozzá nem értők által) kötelezően előírt tűzrendészeti kikötéseknek. Mert, hogy volt a malomnak tűzoltói felszerelése az tagadhatatlan s a biztosító társaság „csitulj szivem” elve teljes megnyugvást találhatott a vízvezetéki berendezésen, a tömlőkészleten, az extintörökön, de nem úgy egy tűzoltó.

A malom rendelkezett külön önálló vízvezetékkel, a környékén elhelyezett hydránsokból pedig 10—12 sugarat tudott táplálni. Volt a legfelső emeletig felszálló vezetéke is emeletenként egy kifolyó nyílással, de... de itt van a hiba. A csővezeték véges-végig egy egységes sugárnak megfelelő méretezésű.

Mit ér ez akkor, amidőn emeletenként kell az átjárók és nyílások mellett védőállást foglalnom s a második emeleten vagy a földszint igénybevételével, már az elsőn sem kapok vizet! Mit ér a hydránsokra szerelt, szépen összegöngyöltött tömlő — mert az is volt — ha nincs aki azt kezelni és alkalmazni tudja! Mit érnek az extintörök, ha azoknak kezelését, sőt elhelyezését a munkások nem ismerik s miként a jelen esetben azok keresése és a hydránsokról lekapott s dugóhuzóvá vált tömlők kiegyengetése közben a tűz oly mérvet ölthet, hogy az ily beavatkozás már elégtelennek bizonyul.

Mit ér ha az üzembeszüntetésre jelzőkészülék áll ugyan rendelkezésre, de arról a munkásának tudomása nincs, az azonnal való jelzésnek eminens szükségéről pedig sohasem hallott.

De tovább megyek, még meghajlok a régi leégett főépület biztosításakor tett és végrehajtott azon kikötések előtt, hogy a malmi részek átjáró ajtait tűzbiztos ajtókkal láttatta el, de a felületesség bélyegét viseli magán, hogy az újabb toldaléképületekben már csak közönséges faajtókat türtek meg.

Nem is beszélek ehelyütt a munkás személyzetnek a kitört tűz tovaterjedésének megakadályozására és annak csirájában leendő mikénti elfojtására való kiképzéséről (szijledobás, őrlőkövek elszigetelése és felemelése, felvonók megállítása), nem szólok a külön malmi tűzoltóság szükségességéről, mert az előbb elmondottakból azt hiszem mindenki

Az ujságok, de még a szakértők körében is, a tűz keletkezésére vonatkozólag az a téves hit volt elterjedve, hogy a tömlőszűrőnél egy forgó tengely tüzesedett át s az ettől kipattant szikrától gyuladt meg az olaj. A nagy füstképződést legalább is valami olajjéggel igyekeztek megmagyarázni.

Hogy ez a téves felfogás honnan vette eredetét nem tudom, pedig főparancsnokom a helyszínén meginterjuvolva helyesen mutatott rá a tűz keletkezési okára akkor, amidőn azt a kőtűztől származtatta.

Lehetetlen is, hogy a tűz a tömlőszűrő hajtótengelyétől keletkezzék, mert az Első magyar gazdasági gépgyár rendszere szerint felszerelt ily berendezésnél a tengelyek percenként legfeljebb 20—30 fordulatot tesznek, már pedig ily kicsiny fordulatszám mellett ki van zárva az áttüzesedésük.

Ha azonban helyesnek fogadjuk el a szemtanúk elbeszélését, mely szerint a tűz a II. emeleten a rozsmalomban, a tömlőszűrőkben keletkezett, akkor eltekintve az előbbeni lehetetlen feltevéstől két eshetőséggel állunk szemben és pedig aszerint, hogy szívó vagy nyomó légszűrő volt-e? Mert ha a tömlőszűrő nyomó levegővel dolgozott, akkor a szikra vagy a ventilátorból vagy az ezzel összeköttetésben álló gépekből került a tömlőszűrőbe, ha ellenben szívószűrő volt, mely az őrlőhengerektől és kövektől a meleg levegőt vezeti el, akkor bizonyos, hogy a tömlőszűrő az üresen futó őrlőkötől, szóval kőtűztől gyuladt meg.

Ez utóbbi feltevés látszik valószínűnek, mert nyomó légszűrők rendszeren dara és darcetisztításra szolgálnak, az épület ezen részében pedig ily üzem nem volt.

Az üzem megállás nélkül tovább dolgozott, a kis szikra gyújtó hatása érvényesült s a szerteágazó csatornákon légáramlattól hajtva s az üzem folytán keletkezett lisztpor robbanásokkal elősegítve, az elem csakhamar ugyyszólván pillanatok alatt urává lesz az egész épületnek.

Nem lesz érdektelen talán ha megemlítem, hogy a ceglédi gőzmalom égése igazat látszik adni annak a theóriának, hogy a malmi tüzek leginkább üzemszünet utáni napokon keletkeznek, vagyis akkor, amikor a liszt huzamosabb ideig zárt tartányokban nyugalmi állapotban volt s azután nagy erővel s ennek folytán nagy porképződéssel ismét munkába kerül. Ezen nyugalmi állapotban levő lisztben gázgyülemelés történik, s a lisztnek újbóli porzása esetén ezek, ha nem is nagy mennyiségű gázmennyiségek a lisztpornak nagyobb lobbanékonyságot és ennek következményeként nagyobb robbanékonyságot képesek már kölcsönözni.

Kőtűzzel ugyyszólván havonként van dolga minden malomnak, s hogyha ennek dacára sem ég le mindegyik, az a malmi munkásság magatartásán mulik.

Mert mit is csináltak Cegléden. Tessék elképzelni, hogy a szikrától tüzet fogott tömlőszűrő erős füstöt terjeszt. A munkások egyik része ijedten menekül, másik része a tömlőkkel bibelődik és az extintöröket keresi, ahelyett, hogy az üzemet beállította, a követ felemelte, a csatornákat elzárta volna, s az így korlátok közé szorított tűz eloltásához fogott volna.

Mire a helytelenül lekapott tömlők használhatók lettek, mire az extintörök megtaláltak, addig bizony — minden akadály hiányában — a tűz már oly mérvet öltött, a helyiséget, oly füsttömeg töltötte be, hogy a munkásság segíteni akaró része is csak menekülésre gondolhatott, s az emberi gyarlóságban gyökeredző és a tehetetlenség érzete által kiváltott ijedt vad futásban, ki gondolt volna az átjáróajtók betevésére, ki az átfutó csatornák szétbontására. A nyitva hagyott ajtókon és csatornákon át pedig rohamosan elhatalmasodott a tűz, elannyira, hogy a pár perc múlva megérkező tűzoltóság a főépület tűzfalak által szétbontott részeinek megmentésére már nem is gondolhatott.

Az a csekély, 13 ö s s z l é t s z á m u hivatásos tűzoltóság, mely a tűz lokalizálásához fogott, még így is nagy feladat előtt állott, s hogy az északi oldalon a kazánház és lisztraktár irányában a tűz tovaterjedését megtudta akadályozni, s ezt az oldalt vette első védelmi állásnak, nagy körültekintésről tesz tanúságot.

Csak egyet nem tudtam kivenni, és pedig, hogy Cegléden a főkapitány-e a tűzoltóparancsnok-e és a tűzoltóparancsnok a főkapitány vagy megfordítva? Ott, hol hivatásos tűzoltóparancsnok van, véleményem szerint nem volna szabad a főkapitányt ily hatáskörrel felruházni.

De dicséret hangján kell megemlékeznem a szélről is, mint tűzoltóról. Annál az orkánszerű szélnél, mely aznap uralkodott, alaposabb védőmunkát egy tűzoltóság sem lett volna képes véghezvinni. A tüzet, a hőséget, a lángot egyszerűen az állomásépület felé eső oldal ablakain kifujta, olyannyira, hogy az ellenkező oldalon az ajtótokok külső burkolatai is épek maradtak, sőt egy, a lakatos és gépház között a főépület falán egy emelet magasságban közvetlenül az ablakok fölött végigfutó fahid is sértetlen maradt.

A segítségre sietett önkéntesek működéséről nem sokat mondhatok.

Ha nem is adok hitelt sok mendemondának, de azt már, hogy a földszinten összeomlott zsarátnokok eloltására minek kell egy csak az Isten kegyelméből lógó és hétrét görbült külső vaslétrán a II. emelet ablakába sugarat felcipelni, azt megérteni igazán nem tudom. Ha nem csalódom, ez a főváros tűzoltófőparancsnokának tiszteletére szánt attrakció volt.

Nagy ur mindenki a saját portáján, de legalább „adj Istent“ mondok, ha máshoz megyek látogatóba, s nem leszek kisebb ur, ha ismeretlen területre lépve, az ott jártasabbtól utba-

igazítást kérek. És igen tisztelt uraim, Cegléd-
den megtörtént, hogy a város tűzoltóparancs-
noka d. u. 5 órakor még nem tudta azt, hogy
milyen segédsapatok működnek közre, vala-
mint azok állítólag minden utasítás nélkül ott,
ahol épen jónak látták, maguk módja szerint
fogtak a munkához.

Talán a hajdani, a régmúlt önkénteseinek
a felfogásában keresendő a hiba, de így volt,
s hogy ez az egységes vezénylés elvével
miként egyeztethető össze, azt az illetékes
urakra bízom.

Ezzel talán befejezhetném leírásomat, de
miután az ily esetekben a szerzett tapasztala-
tokról konkluziót szokás levonni, engedjék meg,
hogy egy helyes malmi tűzrendészeti berende-
zés elmondása helyett, melyet arra hivatottabbak
már rég írásba foglaltak, egy megszívlelendő
javaslatot tegyek.

A biztosító-társaságok általuk megállapított
tűzrendészeti kikötések végrehajtása ellenében
hajlandók csak ily nagyobb ipari üzemek biz-
tosítását elfogadni. Hogy ez nem mindenkor
alapos, a szomorú példa eléggé bizonyítja.
Szinte önkéntelenül vetődik fel az ember előtt,
hogy nem volna célszerű a biztosító-társasá-
goknak módot nyújtani arra, hogy kikö-
téseit a hhoz érő szakközegek köz-
benjöttével tegye meg, főleg olyan helyen,
hol vagy a tűzoltóságban, vagy a hatóságban
annak köteleességszerű végrehajtására garancia
nincs.

Vegye a dolgot kezébe akár az Országos
Szövetség, akár a Tűzoltótisztek Egyesülete,
s lépjen érintkezésbe a biztosító-társaságokkal
oly irányban, hogy nagyobb ipartelepek tűz-
rendészeti felszerelése és helyes építkezésére
vonatkozólag szívesen áll véleményadó szak-
közégként rendelkezésre.

Téves uraim az a hit, hogy a biztosító-tár-
saságok merev anyagi elzárkozottsága miatt
minden működésünkkel csak nekik hajtunk
hasznot, mert a legapróbb elpusztult szög is
nemzeti vagyónunktól tépetik ki, ily mérvű
pusztulás pedig a munkanélküliek számát nö-
velve, szociális elbirálás alá is esik.

* **Az oroszok segítik a németeket.** Nem a poli-
tikában, hanem a tűzoltás terén. Március 10-én
a porosz határon Johannsburg mellett levő
Dlotten állomáson kigyultak a pályaudvar
épületei. A tűztől 1 km. távolban levő Wincen-
tából az orosz százados Stockelberg Sándor báró
16 emberével s egy fecskendővel sietett a veszélybe
jutottak segítségére. Az oroszok eredményes
támogatásban részesítették a segítségre szoruló
németeket, vezetőjük maga ment az égő épü-

* **A Pest-Pilis-Solt-Kiskun vármegyei Tűz-
oltó-Szövetség** f. hó 19-én Vácott tartotta
tavaszi közgyűlését.

A közgyűlés előtt a Váci Önkéntes Tűzoltó-
Testület ujonnan beszerzett benzín motoros
fecskendőjének egyházi felavatása folyt le,
melyet négy vallásfelekezet lelkésze áldott meg
szép beszéd kíséretében. Az egyházi szertartá-
sok után a Váci Önkéntes Tűzoltó-Testület
tartotta évi közgyűlését, Táuber Ferenc
parancsnok elnöklésével, melynek keretében
Bárdos Ernő városi tanácsos nyújtotta át a
25 éves tűzoltói szolgálat után járó királyi
díszérmeket.

Majd a Vármegyei Tűzoltó-Szövetség tar-
totta meg közgyűlését Serfőző Géza ügy-
vezető alelnök elnöklésével. Az évi jelentés
s az 1913. évi zárószámadások tudomásul vétele
után a közgyűlés elhatározta, hogy június
22—29. napjain 7 napos vármegyei tűzoltószak-
tanfolyamot tart Kiskunmajsán, szeptem-
ber hó 8-án pedig felolvasással, vitaelőadással,
versenygyakorlattal egybekötött vármegyei tűz-
oltónapot rendez Monoron.

Közgyűlés után Hollefreund Ottó péceli
alparancsnok a tűzjelzésről tartott felolvasást.
Délután az új motorfecskendő kipróbálása folyt
le óriási közönség jelenlétében. Az új motor
teljesen magyar gyártmány s a budapesti
Köhler-gyár készítménye. Az ünnepélyen
részt vett: Ivánka Pál főszolgabíró, Preszly
Elemér orsz. gyűl. képviselő, dr. Franyó István
polgármester-helyettes s sok község és tűz-
oltóság számos kiküldöttje.

* **A svédek országos tűzoltószövetsége** az
idén július hó 19—21-éig tartja kongresszusát
Malmöben.

* **Tűzbiztos ruha.** Különleges felfedezést muta-
tott Pannian Márton amerikai mérnök a nyilvá-
nosságnak. Tűzbiztos ruhát készített, melyet
legutóbb — szakemberek előtt — Cincinnati-
ban (Ohio) magára öltött s vele a lángoló farakások
közé ment. Több mint egy percig maradt a lán-
gok között, mely idő alatt teljesen eltűnt a nézők
szemei elől, kik között nyugtalanságot keltett,
mert attól tartottak, hogy elvész a lángok kö-
zött. Természetesen lelkes éljenzésben része-
sítették, mikor sértetlenül megjelent. A kísérlet-
nél használt ruha, mely a fejet és arcot is
védi, tűzbiztos szövetsből készült, melyben hűtő-
viz cirkulál. Az amerikaiak nagy jövőt jósolnak
a találmánynak. A szövet anyagát Pannian
nem árulja el.

igazítást kérek. És igen tisztelt uraim, Cegléd-
den megtörtént, hogy a város tűzoltóparancs-
noka d. u. 5 óraker még nem tudta azt, hogy
milyen segédsapatok működnek közre, vala-
mint azok állítólag minden utasítás nélkül ott,
ahol éppen jónak látták, maguk módja szerint
fogtak a munkához.

Talán a hajdani, a régmúlt önkénteseinek
a felfogásában keresendő a hiba, de így volt,
s hogy ez az egységes vezénylés elvével
miként egyeztethető össze, azt az illetékes
urakra bízom.

Ezzel talán befejezhetném leírásomat, de
miután az ily esetekben a szerzett tapasztala-
tokról konkluziót szokás levonni, engedjék meg,
hogy egy helyes malmi tűzrendészeti berende-
zés elmondása helyett, melyet arra hivatottabbak
már rég írásba foglaltak, egy megszívlelendő
javaslatot tegyek.

A biztosító-társaságok általuk megállapított
tűzrendészeti kikötések végrehajtása ellenében
hajlandók csak ily nagyobb ipari üzemek biz-
tosítását elfogadni. Hogy ez nem mindenkor
alapos, a szomorú példa eléggé bizonyítja.
Szinte önkéntelenül vetődik fel az ember előtt,
hogy nem volna célszerű a biztosító-társasá-
goknak módot nyújtani arra, hogy kiköté-
éseit a hhoz értő szakközögek köz-
benjöttével tegye meg, főleg olyan helyen,
hol vagy a tűzoltóságban, vagy a hatóságban
annak kötelességszerű végrehajtására garancia
nincs.

Vegye a dolgot kezébe akár az Országos
Szövetség, akár a Tűzoltótisztek Egyesülete,
s lépjen érintkezésbe a biztosító-társaságokkal
oly irányban, hogy nagyobb ipartelepek tűz-
rendészeti felszerelése és helyes építkezésére
vonatkozólag szívesen áll véleményadó szak-
közöggként rendelkezésre.

Téves uraim az a hit, hogy a biztosító-tár-
saságok merev anyagi elzárkozottsága miatt
minden működésünkkel csak nekik hajtunk
hasznot, mert a legapróbb elpusztult szög is
nemzeti vagyunkból tépetik ki, ily mérvű
pusztulás pedig a munkanélküliek számát nö-
velve, szociális elbirálás alá is esik.

* **Az oroszok segítik a németeket.** Nem a poli-
tikában, hanem a tűzoltás terén. Március 10-én
a porosz határon Johannsburg mellett levő
Dlottoven állomáson kigyultak a pályaudvar
épületei. A tüztől 1 km. távolban levő Wincen-
tából az orosz százados Stockelberg Sándor báró
16 emberével s egy fecskendővel sietett a veszélybe
jutottak segítségére. Az oroszok eredményes
támogatásban részesítették a segítségre szoruló
németeket, vezetőjük maga ment az égő épü-

* **A Pest-Pilis-Solt-Kiskun vármegyei Tűz-
oltó-Szövetség** f. hó 19-én Vácott tartotta
tavaszi közgyűlését.

A közgyűlés előtt a Váci Önkéntes Tűzoltó-
Testület ujonnan beszerzett benzín motoros
fecskendőjének egyházi felavatása folyt le,
melyet négy vallásfelekezet lelkésze áldott meg
szép beszéd kíséretében. Az egyházi szertartá-
sok után a Váci Önkéntes Tűzoltó-Testület
tartotta évi közgyűlését, Täuber Ferenc
parancsnok elnöklésével, melynek keretében
Bárdos Ernő városi tanácsos nyújtotta át a
25 éves tűzoltói szolgálat után járó királyi
díszérmekeket.

Majd a Vármegyei Tűzoltó-Szövetség tar-
totta meg közgyűlését Serfőző Géza ügy-
vezető alelnök elnöklésével. Az évi jelentés
s az 1913. évi zárószámadások tudomásul vétele
után a közgyűlés elhatározta, hogy június
22—29. napjain 7 napos vármegyei tűzoltószak-
tanfolyamot tart Kiskunmajsán, szeptem-
ber hó 8-án pedig felolvasással, vitaelőadással,
versenygyakorlattal egybekötött vármegyei tűz-
oltónapot rendez Monoron.

Közgyűlés után Hollefreund Ottó péceli
alparancsnok a tűzjelzésről tartott felolvasást.
Délután az új motorfecskendő kipróbálása folyt
le óriási közönség jelenlétében. Az új motor
teljesen magyar gyártmány s a budapesti
Köhler-gyár készítménye. Az ünnepélyen
részt vett: Ivánka Pál főszolgabíró, Preszly
Elemér orsz. gyűl. képviselő, dr. Franyó István
polgármester-helyettes s sok község és tűz-
oltóság számos kiküldöttje.

* **A svédek országos tűzoltószövetsége** az
idén július hó 19—21-éig tartja kongresszusát
Malmöben.

* **Tűzbiztos ruha.** Különleges felfedezést muta-
tott Pannian Márton amerikai mérnök a nyilván-
nosságnak. Tűzbiztos ruhát készített, melyet
legutóbb — szakemberek előtt — Cincinnati-
ban (Ohio) magára öltött s vele a lángoló farakások
közé ment. Több mint egy percig maradt a lán-
gok között, mely idő alatt teljesen eltűnt a nézők
szemei elől, kik között nyugtalanságot keltett,
mert attól tartottak, hogy elvész a lángok kö-
zött. Természetesen lelkes éljenzésben része-
sítették, mikor sértetlenül megjelent. A kísérlet-
nél használt ruha, mely a fejet és arcot is
védi, tűzbiztos szövettől készült, melyben hűtő-
víz cirkulál. Az amerikaiak nagy jövőt jósolnak
a találmánynak. A szövet anyagát Pannian
nem árulja el.

Somogyvármegye községeinek kötelező önbiztosításáról alkotandó szabályrendelet-tervezete.

Készítette: Szabados Imre.

(Folytatás.)

8. §.

A vezérügynökség a következő könyveket köteles vezetni:

beadványi jegyzőkönyvet,
igazgatósági jegyzőkönyvet, biztosítások és törvények nyilvántartását,
a tűzkáralapból kiutalt kártalanítási, eljárási, becselési és utidijokról nyilvántartást,
iktató-kiadó és postakönyvet, végül a biztosításokról szóló főkönyvet, név, járás és községek szerint csoportosítva.

9. §.

Biztosítás tárgyát képezik, minden tulajdonos és bérlőre nézve kötelezőleg:

Somogy vármegye területén létező mindennemű épületnek eléghető részei, alábbfelsoroltak kivételével, saját termelésű nyerstermények, fedél alatt vagy szabadban, szomszédosított beltelken vagy tagban elhelyezve, községi tulajdont képező tenyészállatok és gazdasági eszközök, alább felsoroltak kivételével.

10. §.

A biztosításból ki vannak zárva:

Olyan épületek, melyekben robbanó anyagok gyártatnak, tartatnak, vagy ilyenek gyártásához szükséges anyagrészek vannak elhelyezve.

Oly épületek, melyek rendkívül tűzveszélyes üzemek, telepek, raktárak s hasonló helyiségeik szolgálnak, kivéve, ha a legszigorubb tűzrendészeti szabályok s intézmények alkalmaztatása s betartása folytán tűzveszélyes állapotuk a tűzrendészeti felügyelő által teljes mérvben s veszélyt kizárólag megfelelőleg állapíttatnak meg, de ily épületek különleges biztosításra kötelezvék.

Minden épület, mely a robbanó vagy gyúlékony anyagokat gyártásra vagy raktározásra használt épület közelében áll, hacsak rendkívül szilárd falazatokkal s egyéb, teljes biztonságot nyújtó intézményekkel nincsenek attól elválasztva.

Könnyed módon, csak ideiglenes használatra készült építmények; 100 koronánál kevesebbre értékelt építmények.

11. §.

Biztosításra nincsenek kötelezve:

Temetőben álló épületek, temető kerítések.
Údvarokon s kerteken kívül álló, állandó lakásul vagy ipartelepül nem használt épületek.

Vízi és szélmalomok.

Templomok és kápolnák.

Szabadon futó villamos vezetékek, kandaláberek s más világítótestek.

Údvarok s kertek kerítései, kutak, kerti sátrak, lugasok.

A biztosított épületeken elhelyezett, vagy hozzájuk csatolt, nem mindennapi, különleges díszítések, valamint tuldrága, bent és kívül elhelyezett értékes ritkaságot képező felszerelések.

12. §.

Az építmények következő osztályzatok szerint lesznek biztosítva:

1. Teljesen tűzbiztosan épült tömött anyagu épület tűzbiztos (asbest, cement, pala, cserép, érclemez) tetővel.

2. Ugyanily épület kevésbé tűzbiztos, gyúlékony tetőzettel.

3. Kevert anyagból álló, tűzbiztos tetőzetű építmény.

4. Kevert anyagból álló, nem tűzbiztos tetőzettel bíró építmény.

5. Faszerkezetű, vagy fával kevert szerkezetű építmény.

6. Fenti osztályok egyikébe tartozó építmény, melyben állandó tüzelést folytató ipar üzetik (vendéglő, koresma, hentes, lakatos, kovács, asztalos, bádogos műhelyeket).

Cukrászdát, kávéházat, füstöldét, istálló koresmát magukba foglaló épületek.

7. Robbanó anyagokat, könnyen gyúló cikkeket, lőport s hasonló cikkek árusításával foglalkozó üzleteket magukba foglaló épületeket.

8. Községen kívül álló, valamely fenti osztályba nem tartozó épületek.

13. §.

Az egyes osztályok díjtételeit minden évben, a vezérügynökség előterjesztése alapján a törvényhatósági közgyűlés állapítja meg.

(Folytatjuk.)

* A veszprémvármegyei szövetség május negyedikétől május tizedikéig terjedőleg hatnapos tanfolyamot rendez, melyen előadók gyanánt Kállay Imre 38 órával, Blázy Imre 5, dr. Réthi Endre 2, Rozmán Károly 29 és Winkler István 24 órával szerepelnek. A tanfolyam fegyelmi szabályai következők:

1. A tanfolyamhallgatók kötelesek jelentkezésüktől kezdve a tanfolyam befejezéseig magukat a tűzoltói szolgálati szabályoknak alávetni.

2. Tartoznak az előadásokon pontosan megjelenni, azokon állandóan a legnagyobb figyelmet iparkodást és szorgalmat tanusítani, az előadók utasításait ellenvetés nélkül végrehajtani.

3. A gyakorlatokon minden tanfolyam hallgató rangjelzés nélküli egyenruhában tartozik megjelenni és az előadókkal szemben katonai fegyelemnek megfelelő megatartást és engedelmességet köteles tanusítani.

4. A tanfolyam a tanterv szerint megszakítás nélkül végighallgatandó; egyes kivételes és elfogadható indokokkal támogatott esetekben az előadói kar jogosítva van néhány órai szabadságot engedélyezni.

5. Akár az elméleti, akár a gyakorlati oktatásról való indokolatlan vagy engedély nélküli távolmaradás a tanfolyamból való kirekesztést vonja maga után s az ily hanyag hallgató vizsgára nem bocsátatik és a községétől nyert utiköltség és napidíjak visszafizetésére köteleztetik.

6. A közös laktanyán a legnagyobb rend és tisztaság tartandó. Az ágyneműek vagy butorokban okozott károkért az illető hallgató anyagilag felelős. A laktanyán hazárd játékot üzni, dorbézolni, vagy oda nem illő látogatókat fogadni tilos és este 11 órától reggeli 5 óráig a legnagyobb nyugalomnak kell lenni. A rend fenntartására az ellenőrző előadókon kívül naponként egy-egy ügyeletes fog felügyelni, aki a rendetlenkedő vagy este 11 óra után hazatérőt a tanfolyam parancsnokának feljelenti.

7. A felmerülő fegyelmi s egyéb kérdésekben a hallgatók felett az előadói kar ítél.

Báró Schwartzner Ottó s. k.

ügyvezető elnök.

Rozmán Károly

szövetségi jegyző.

TESTÜLETI ÉLET.

A győri tűzoltóság évi jelentéséből.

Megelőző tűzrendészet.

Mig a nagyobb városok a tűzoltóságok jelentékenyebb felszerelésével, a tűzoltóságok nagy létszámával tudják kellően biztosítani a tűzrendészet ellátását, addig nekünk a megelőző tűzrendészet gondos keresztülvitelével s vállalatok, gyárak, sőt magánlakások ellenőrzésével kell biztosítanunk magunkat a nagyobb veszély ellen. Ez különösen vonatkozik a Győrhez hasonló gyárvárosokra, ahol a veszély ép oly nagy, mint akár a fővárosban, csak az annak leküzdésére rendelkezésre álló erő jelentékenyen csekélyebb, alig egy huszadrésze s így vész esetén a küzdelmet a sikerre való kevesebb kilátással vehetné fel, ha a megelőző tűzrendészeti viszonyok csak olyanok s nem szigorubbak volnának, mint a fővárosban. Nálunk egy-egy kitört tűz, ha a mesterséges akadályok a tovaterjedésnek nem vetnek gátat s az első pillanatokban nem fojtható el, egész városrészt pusztíthatna el, anélkül, hogy a tűzoltóság jogosan okolható volna mulasztásért. Veszélyes ipari üzemünk egyre szaporodnak, gyáraink mindinkább bővülnek, épületeink magasbodnak, csak a tűzoltóság nem fejleszhető velük egyenlő arányban a fenntartás nagy költsége miatt s ezért a megelőző tűzrendészet lelkiismeretes keresztülvitele mentheti csak meg a várost nagyobb katasztrófától.

A tűzoltóság az elmúlt évben ez irányban is megfelelt kötelességének. Amellett, hogy előkészítette a tűzrendészeti szabályrendeletet, előterjesztést tett a kéményseprési szabályrendelet módosítása iránt, résztvett minden gyári szemlén s 107 esetben tett előterjesztést a rendőrfőkapitányságnak és tanácsnak s adott véleményt tűzrendészeti kérdésben.

A város területén levő gyárakról a tűzoltóság nyilvántartást vezet, melyben feljegyzi mindazokat az intézkedéseket, amelyeket tűzrendészeti szempontból a gyárban elrendeltek, hogy azok foganatosítását ellenőrizhesse. Minden gyárról külön alaprajz van a tűzoltóság birtokában, melyen az összes épületek, tűzveszélyes helyek, tűzcsapok és vízforrások fel vannak tüntetve úgy, hogy vész esetén a támadás könnyebben foganatosítható, egyébként pedig ennek alapján a legénység a gyárak ismeretében — úgy az önkéntes, mint a hivatásos — kiképezhető. A gyárakba évenként kétszer száll ki a tűzrendészeti bizottság, melynek tagjai egy rendőrtiszt, tűzoltóparancsnok, mérnök, orvos, esetleg kéményseprő s eljárásáról az alábbi jegyzőkönyvet veszi fel:

Van-e a gyárnak tűzoltósága s részesül-e rendszeres kiképzésben?

Vannak-e tűzoltószerei, ha igen, milyenek és mily karban?

Van-e a gyár területén önműködő oltókészülék, tűzcsap és hány?

Van-e a gyárban víztartány s mily víztartalma? A gyár minden épülete el van-e látva a tetőig érő vaslétrával, vagy vannak-e megfelelő hordozható létrák?

Van-e a gyárhelyiségből kivezető megfelelő mennyiségű kijárat s ezek, valamint a lépcsők, folyosók szabadon tartatnak-e?

A padlást nem használják-e raktár céljaira?

Robbanó gázokat fejlesztő folyadékok vannak-e a gyár területén, ha igen, mily mennyiségben, mily tartályokban s a gyár melyik részén?

Van-e a gyár területén nagyobb mennyiségű faanyag, takarmány felhalmozva, ha igen, mely részében?

A vészkijárók felirással (éjjeli üzemnél pótvilágító lámpával) el vannak-e látva s a dohányzási tilalom az elrendelt helyeken ki van-e függesztve?

Van-e állandó felügyelet, éjjeli őrség a gyárban s mily mérvű?

Milyen módon jelezhet a gyár tüzet?

A világítás és fűtés mily rendszerű s jókarban van-e? Beszolgáltatotta-e a gyár a tűzcsapok, tűzveszélyes helyek és kijáratok elhelyezését feltüntető legújabb helyszínrajzát a tűzoltóságnak?

A legutóbbi gyárvizsgálat alkalmával elrendelt kikötések teljesítették-e?

Történt-e a legutóbbi vizsgálat óta átalakítás, milyen?

Mily hiányok pótlását tartja a bizottság szükségesnek?

Fenti hiányok pótlásának elrendelését.....napi határidővel kérjük.

rendőrkapitány.	tűzoltóparancsnok.
kerületi orvos.	mérnök.

A gyárakon kívül különös gonddal kellett ellenőrizni a csépléseket és a takarmányraktározást. Szabadhegyen, Újváros és Révfaluban ugyanis még nagyrészt gazdálkodók laknak, kiknek szükségük van arra, hogy megfelelő mennyiségű takarmányt raktározzanak be téli időre, hogy állataik ellátásáról gondoskodhassanak. Hogy pedig ne kelljen kétszeresen hordatni a takarmányt, néhány helyen a beltelken való cséplést is engedélyezni kellett. A tűzrendészeti követelmények megtartása, másrészt az ellenőrzés eszközölhetése végett csak előzetesen megtartott szemle alapján engedélyezte a rendőrfőkapitányság úgy a beltelken való cséplést, mint az állatok egy havi élelmezésére szükséges mennyiségnél nagyobb takarmányt.

Véleményt adott ezenkívül a tűzoltóság a vármegyének több tűzrendészeti kérdésben s így az új vármegyei tűzrendészeti szabályrendelet és kéményseprési szabályrendelet ügyében, de megkeresték tűzoltóságunkat véleményezésért Szombathely, Marosvásárhely, Máramarossziget, Heves vármegye felügyelője, Pápa, Zala vármegye, Sopron, Kismarja, Esztergom.

...tanácsa és rendőrkapitánysága, mert támogatásuk nélkül csak jámbor óhaj maradt volna sok, & gyakorlatban üdvösnek bizonyult kívánságunk.

Erdély Ernő.

KÜLÖNFÉLEK.

— **Tartalom:** A tűzrendészet és a kormány. Irta h. sz. — A tűzjelzés lehetőségének biztosítása. — A XIX-ik nagygyűlés hivatalos meghívója. — A győriek laktanyája. — Hivatalos rész: A nyíregyházi (XIX.) nagygyűlés programja. — Emléket Jászberényinek. — A kolozsvári és lőcsei tanfolyamokra szóló felhívás. — Egy vidéki város szabályrendelete mozgóképekéről. — Kétkerekű benzinmotoros fecskeendő (ábrával). Irta R. — A ceglédi gőzmalom égése. Irta Teasdale Ottó. — Orosz segítség a német határon. — Tűzbiztos ruha. — Szövetségeink köréből: Pest-Pilis-Solt-Kiskun vármegyei szövetség Vácon. — Somogy vármegyei közsegeinek kötelező önbiztosításáról alkotandó szabályrendelet tervezete. Készítette: Szabados Imre. — A Veszprém vármegyei tanfolyam. — Testületi élet: Győr. — Különfélék. — Szerkesztői üzenetek. — Beszerzési források.

— **Védnökünk, József főherceg öfenségének fiai a husvéti ünnepeket lent töltötték Fiumében, nagyanyjuknál, Klotild főhercegasszonyánál, a Villa Giuseppeben, ahol volt védnökünk, néhai József főherceg 1905 június hava 13-án elhalálozott. A fiatal főhercegek április 21-én, katonai nevelőjük kíséretében, a Magyar-horvát (Ungaro-Croata) gőzhajós-társaság Sirály nevű hajóján kirándultak Brioniba. Az Adria aznap nagyon viharos volt s a legerősebb vihar közepette, este 8 órakor, Lovrana közelében, egyszerre sötét lett a hajón. Riadalom támadt s a hirtelen beállott zürzavar első pillanataiban valaki tüzet is kiáltott. Hamar kiderült ugyan, hogy csak a főbiztosíték kiolvadása volt oka az elsötétedésnek, mielőtt azonban a villamoslámpák újra kigyulladtak volna, váratlanul egy másik hajó jött szembe a Sirálylyal, úgy hogy az összeütközést csak a legutolsó pillanatban sikerült elhárítani. A veszedelem szerencsés kikerülése után kevéssel újra kigyultak az elektromos lámpák a az ijedelem — mindnyájunk öröme — egy erős vihar közepette átélt élmény lett csupán.**

— **A Budapesti Tűzoltó-Testületek Szövetsége.** Április hó 26-án a Budapesti Önkéntes Tűzoltó Testület üléstermében dr. Szily József elnökléte alatt választmányi és utána évi rendes közgyűlést tartott, melyen az évi jelentés, zárószámadás és a bizottság jelentésének tudomásul vétele után megállapították az évi költségvetést.

— **A komárommegyei tűzoltószövetség azalispánhoz előterjesztést intézett, melyben felkéri az alispánt, utasítsa a főszolgabírókat az új építkezéseknél a kémények szigorú felülvizsgálására, nehogy gerendákat építsenek a kéménybe s a téglákat ne élével rakják fel; a kéményseprők pedig a rossz, veszélyes kéményeket azonnal jelentsék be és kötelességeiket egyébként is lelkiismeretesen teljesítsék.**

— **nyújtásért?** Nálunk Magyarországon a legtöbb esetben a szomszédos községeknek nyújtandó segély esetén a tűzoltóság a fuvar költségen kívül alig számol fel egyéb kiadást s a legtöbb esetben ezt sem térítik meg. Németországban azonban rendszeresen megállapított díjat számolnak el nemcsak a fogat és legénység igénybevételéért, hanem a szerek használatáért is, mely azonban városonként különbözik, úgy, hogy sokszor egyes községek az olcsóbb tűzoltóságokat veszik igénybe. Legutóbb Darmstadt állapította meg tarifáját, mely szerint minden kilométer utért 50 pfennig, de a legkevesebb 19 márka egy ut. Az autó használata tűznél óránként 15 márka, a vezető és gépész díja óránként 80 pfennig, a legénységé óránként 50 pfennig. Éjjel — este 9 órától reggel 5-ig — az összes díjakat 50%-al emelik.

— **A debreceni kocsiszerelő és gépjavitóműhely égése, mely az államvasutaknak kétmillió kárt okozott, szombat éjjel támadt és az egyik ottlevő ruhásszekrényben keletkezett, melyben a munkások munkaruhájukat helyezik el. Az időpont tehát itt is szabatosan a munkaszünet utáni idő, amelyben felületes volt az őrködés, holott ép a munka beszüntetését követő órákban kell annak fokozottnak lenni. A megelőző tűzrendészet ez elemi szabályának keresztülvitelére azonban nem elég magában az írott malaszt.**

— **Milyenek legyenek a kórházak lépcsői?** Most jelent meg a porosz kórházak és menhelyek építéséről alkotott szabályrendelet, amely érdekes intézkedéseket ír elő a lépcsőkre. Kiköti, hogy a 20 ágynál többet befogadó helyek főlépcsői tűzbiztosan, azaz betonból vagy műköből készüljenek vasbetéttel s egész a padlásig minden emeleten szilárd falakkal körülvéve. Márványt csak az esetben engedélyeznek, ha szabad oldalát szilárdan és biztosan alátámasztják s az alátámasztó tartók izzás ellen is védve vannak körülfalazással, a lépcső alja dróthálóra helyezett cementvakolattal van védve. 20 ágynál kisebb befogadóképességű kórházaknál szabad a lépcsőt fából is készíteni, ha alsó része be van vakolva, esetleg vakolás nélkül gyalult tölgyfából vagy vasból, de a környező fal mindkét oldalon vakolva legyen, ezenkívül márványból is, anélkül, hogy a lépcsőfokon alul vakolva lennének.

— **A bécsi tűzoltóság létszámát szaporították, úgy hogy ma 641 főnyi. Ebből 1 Branddirektor, 2 Oberbrandinspector, 4 Inspector, 4 Brandmeister, 3 Brandmeisterassistent. Továbbá 5 (I. oszt.) és 4 (II. oszt.) gyakorló mester, 1 főgépész, 3 szerelő, 2 istálló mester, 43 (I. oszt.) és 45 (II. oszt.) tűzmester, 19 (I. oszt.), 20 (I. oszt. 2. fok.) és 18 (II. oszt.) telegrafista, 14 (I. oszt.) és 15 (II. oszt.) gépész, 26 fűtő, 127 (I. oszt.) és 159 (II. oszt.) tűzoltó, 7 fősoffőr, 9 (I. oszt.) és 64 (II. oszt.) soffőr, 1 főkocsis, 43 kocsis és 2 kéményseprő. A soffőrök, kocsisok és a kéményseprők lakbért is kapó ideiglenes alkalmazottak.**

— Hamburg, csakhogy 1920-ban több lakost mutathasson ki, mint Budapest, a szomszédos községeket bekebelezte, holott ezek távolról sem nőttek úgy össze vele, mint nálunk Ujpest, Rákospalota, Pestujhely, Kispest és Erzsébetfalva stb. Ehhez képest tűzoltóságának létszámát is emelte. A hamburgi tűzoltóságnak ma 12 tisztje, 6 segédtisztje, 6 kezelőtisztje, 12 törzsrimestere, 52 őrmestere, 34 gépésze, 12 telegrafistája, 451 tűzoltója, 1 főgépésze, 1 gépésze, 1 raktárnoka, 1 telefonmérnöke s 2 állandóan a tűzjelző vonalakon dolgozó szerelője, vagyis összesen **585** embere van.

— Egy leendő kereskedelmi igazgató első gondolata... Azután a kegyetlen Nero mind a négy sarkán felgyújtatta Rómát.

— Oh weh! Oh weh! — motyogja az egyik padban Móricka.

— Miért sajnálkozol az eseten annyira — kérdi a professzor.

— Kérem — feleli a fiú — képzeljük el a szegény biztosító társaságok helyzetét!

Szerkesztői üzenetek.

K. Közúti vasut csak 15 városban van. Csatornaművet 11 városban terveznek 8 városban már építik. Vizvezetéke 48 városnak van, 5 város tervez ilyen s 75 rendezett tanácsú városnak nincs vizvezetéke. Gázzal 27 városban világítanak és 8 gázgyár van házi-kezelésben. Ellenben villamos világítás 92 városban van már.

H. J. A fémszálas izzólámpával 75% árammegtakarítás érhető el. De gőzmalmokban azért mégsem ajánlatos az alkalmazásuk, mert a rázkódást nem bírják úgy mint a szénszálas lámpák. Egyenáramnál minél vastagabb a vezeték, annál kisebb sz. ellenállás. Váltóáramnál azonban ez nem egészen van így, mert a folytonos áramingadozások intenzitásbeli változásokkal karöltve folyton más a megterhelés.

O. A Tűz a teremtés, az alkotás istene volt hajdan és az maradt — ma is. Ezért a kultúra ősapja az, ki az első tüzet rakta. S ahol a Föld szentet vagy földgázt szolgáltat, azon a vidéken joggal várhatók a kulturális alkotások — a tűz segítségével révén.

Beszerzési források.

KÖHLER ISTVÁN (exelőtt Geittner és Rausch tulajdona)
fecskendő, szivattyú és tűzoltó-szer gyára.
Iroda és mintaraktár: Budapest, VIII., József-körút 14.
Gyár: Korpónai-utca 20-21. szám.

Teudloff—Dittrich
Budapesti Armatura-, Szivattyú-
és Gépgyár Részvénytársaság
BUDAPEST-KISPEST, ÜLLŐI UT 220-222. SZ.
Telefon: 51-22 és 51-23. ▼ Sürgőnyelv: „TEUDLOFF BUDAPEST“

SELTENHOFER FRIGYES ÉS FIAI;
— SOPRON, —
cs. és m. k. udvari szállítók.
Legelső magyar tűzoltószergyár, harang- és ércöntőde.

Mátrai Antal és Társa r.-t.
Budapest. Központi iroda: VI. ker., Teréz-
körút 33. Gyár: I. ker., Fehérvári-út 110.
Gyárt: mindennemű tűzoltói létrákat és
tömlőmetolákat.

Walser Ferenc
tűzoltási szerek és szivattyúk gyára,
harang- és ércöntőde
Budapest, VI., Lomb-utca 34-36. szám.

Sternberg és Kálmán
Budapest, VIII., József-körút 35.
GYARTUNK: tűzifecskendőket, kútszivattyú-
kat és tűzoltói felszereléseket.

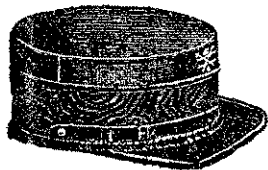

Elsőrendű tűzoltó-sapkákat
acélsodrony-betéttel legjobban
és legolcsóbban készít
**Ritscher Zsigmond és
Fia, Körömend**
Intaruban telefon 27.
Kívánatra árjegyzék és mintasapka.

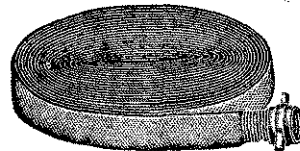

FEIK ÉS TRÉBA
Budapest, V., Lipót-körút 22.
Legelőnyösebb bevásárlási forrás
összes tűzoltó-szerekben, egyéni fel-
szerelésekben stb. Árjegyzék ingyen

Magyar mérleg- és gépgyár részv.-társ.
BUDAPEST, ERZSÉBET-KÖRUT 41.

MOTOROS TURBINAFECSEKENDŐK. KÖZSÉGI FECSEKENDŐK.



Elsőrendű tűzoltó egyenruhák, sapkák és
felszerelések

Tiller Mór és Társa
cs. és kir. udvari szállítók
Budapest, Váci-utca 35. szám.

Részletes árjegyzék kívánatra bérmentve!
Nagyobb megrendelésnél saját költségünkre
küldjük szabásunkat mértékvetel céljából

HATSCHEK SZABADALMA
ETERNIT-PALA
A jelenkor legjobb tetőfedő anyaga.
Eternit-művek Hatschek Lajos
Budapest, Andrásy-út 33. sz. Nyergesújfalu (Esztergom m.)

Magyar Fémlemezipar r.-t.
Budapest, VII., Erzsébetkirályné-ut 57.

egyedül gyártja a szab. Henze-féle robbanásmentes hordókat, tartályokat és
kannákat, garage- és raktári berendezéseket.

TŰZRENDESZETI KÖZLÖNY

AZ ORSZ. TŰZOLTÓ-SZÖVETSÉG HIVATALOS LAPJA.

Megjelenik minden hó második szombatján. Hirdetéseket felvenni egyedül a kiadóhivatal jogaival. A lap ezétküldésére vonatkozó felszólalásokat az országos szövetség elnökségéhez kell intézni; a hozzá az előfizetések s hirdetések díja is küldendő.	Laptulajdonos: A MAGYAR ORSZÁGOS TŰZOLTÓ-SZÖVETSÉG. Kiadóhivatal: az Országos Tűzoltó-Szövetség Irodája VII., Rákóczi-út 38. Telefon 90-33.	Előfizetési ára, egész évre, 5 korona. Tagtestületeinknek ingyenpéldány jár. Szakcikkek, melyeknek kézírata a szerkesztő címére irányítandó, ha közlésre alkalmasak díjazatnak.
-------------------------------------------------------------------------------------------------------------------------------------------------------------------------------------------------------------------------------------------------------------	--------------------------------------------------------------------------------------------------------------------------------------------------------------------------	---------------------------------------------------------------------------------------------------------------------------------------------------------------------------------------

Felelős szerkesztő: MARKUSOVSKY BÉLA, VIII., Kun-utca 2.

Helyettes szerkesztő: ERDÉLY ERNŐ, Győr.

A tűzoltók háza.

Ezt a címet kérem meghagyni jelen soraim felett, ámbár a Tűzoltók-Otthonának ügyéhez kívánok hozzászólni. Ragaszkodom hozzá, mert az a terv, amit a budapesti Műegyetem neves tanára, Petz Samu ur, kidolgozott, teljesebb joggal illehető a Tűzoltók háza, mint Otthona elnevezéssel.

Egyelőre ugyan maga a cím ugyanis mellékes, mert hisz az építkezés is csak papíron van meg. Végérvényesen majd a nyiregyházi nagygyűlés fog dönteni úgy egyik, mint másik irányban és különösen az építés megkezdése vagy meg nem kezdése felett egyaránt. Addig azonban csakugyan nem árthat a hozzászólás. Ez kíván lenni az én becsületes töprengésem is, amelynek számára most helyet kérek.

Mindenekelőtt csoportosítani akarom az idáig elhangzott ellenvetéseket. Mert nem is egyes számban vannak ilyenek.

Először ott vannak dr. Vass Jánosnak a márciusi közgyűlésen kifejtett aggodalmi. Ezek szerint hiányzik a tervezett építkezési előirányzatból az a 10% ami (pótmunkák címén) mindég elő szokott állni. Azután nincs figyelembe véve az a kamatösszeg, mely a legalább két évet igénylő építkezés ideje alatt kimarad. Nem számol továbbá a kimutatás azokkal a járulékokkal és jelentékeny pótdókkal sem, amelyek az állami egyenesadó-

mentességen felül, mindjárt kezdettől fogva állandóan fogják terhelni az épületet. Végre pedig mindezen kívül ott lebeg a jogosult kétség afelett, vajjon a tűzoltói részre előirányzott összeg szerepelhet-e 41.517 koronával a bevételek között?

Másodszor ott van a dr. Szily József által kifejezésre juttatott hasonló aggály, mely az előirányzatot már csak azért is irreálisnak tartja, mivel a közel jövőben legalább 1923-ig a Lágymányosra hivatásos tűzörséget nem igen fognak adni. Az önkénteseknek pedig sem kedvök, sem módjuk nincs arra, hogy örségük elhelyezéseért díjat fizessenek oly helyen, amellyel a központi laktanyában birt helyiségeket felcserélni amugy sem hajlandók.

Ami pedig a bérlakások, boltok stb. jövedelmét illeti, ez egyik felszólaló szerint egészben véve problematikus, a másik szerint pedig legalább is alapos annak a lehetősége, hogy azon helyen, a Diószeghi-út környékén, mely minden fejlődésképesége dacára, ezidőszert még lakatlan vidék, hosszabb-rövidebb ideig üresen fognak állni a bérhelyiségek. Hogyha pedig csak két kedvezőtlen év talál ily formában következni egymásután, amidőn a számításba vett jövedelem jó része elmarad: akkor — Desits József szerint is — elénk mered a sötét gond, mely százezer korona évi bevétel helyett a meglevő tőkét is az elveszés veszedelmének teszi ki — fizetésképtelenség címén.

Egytől-egyig súlyos aggodalom. Meg-erőtlenítésükre azonban nem kisebb ember vállalkozott, mint — Óvári Ferenc! És ez igen sokat mond. Mert szeretve tisztelt alelnökünk nem egy helyen és esetben adta már tanu-bizonyosságát annak, hogy az ő optimizmus felé hajló álláspontja helyes volt. És optimizmus nélkül — tudjuk — nincs alkotás. A tagadás szelleme sohasem bizakodik, de nem is tud mást létrehozni a rombolásnál. Másrészt azonban Óvári Ferenc, alelnök, minden optimizmusa mellett is reálistan gondolkozó fő. Azokon az egyéb köz-érdekű vállalatok prosperálásán kívül, melyek neki a mi ügyünkön kívül a szívéhez nőttek, bizonyosság erre az a pénzügyi intézet is, melynek ő az elnök-igazgatója, s amely jól fundáltság s még jobb vezetés címén egyike a vidék hasonló intézetei sorában az első helyen álloknak. Óvári Ferencről tehát rövidlátást, kába bizakodást feltételezni, éppen pénzügyi téren, aligha lehet. És mit mond a mi alelnökünk?

Óvári Ferenc, alelnök, amint erre a fenti aggodalmakkal szemben már a közgyűlésen is rámutatott, először is megállapítja, annak tényét, hogy az Otthon céljaira 157.408 koronával megvásárolt telekért ma már 30 ezer koronával ajánlanak többet, mint amennyiért a Szövetség megvette. És értéke folyton emelkedik. Ez azt teszi, hogy az Otthon 1315'90 □ ölnyi telke ma, közel kétszázezer koronát ér. Amiből másodszor az következik, hogy még ha az Otthon nemes célját nem hangoztatjuk is, ily értékes telekre kedvező feltételű törlesztéses kölcsönökvetlenül kell, hogy kapható legyen.

Harmadszor az építkezés során fel-merülni szokott minden tulajadásnak a lehetősége kizárható azzal, ha a szerződésileg megállapítandó építési összegért — kulcs-átadást követelünk, vagyis teljesen kész épületnek az át-adását kívánjuk. Negyedszer a jöve-delmezőség számára meg nem ingó alapot lehet teremteni a kormánytól

Szembe állítva a pro és contra érveket az első legbiztosabb körülmény, mely Óvári Ferenc álláspontjának az acceptabilitás színezetét kölcsönözni alkalmas — a biztosító intézetek segélyé-nek kombinációba vétele. Biztató ez két okból is. Először, mert eddig ők csak egészen jelentéktelen összeggel (1500 K) járultak az eszméhez és így csakugyan várható tőlük egy nagyobb adomány. Másodszor pedig igen való-szinű, hogy a biztosító intézetek, tekintve felhalmozódott tőkájük nagy-ságát, magának a kedvező feltételű törlesztéses, esetleg jelzálogos kölcsön-nek a folyósításától sem fognak idegen-kedni. Ezzel pedig az építési költség-nek s a pótadók és egyéb meg nem változtatható illetékeknek a terhe már is elviselhetővé vált.

A kormány évi állandó segélye, főleg a soffőr-iskola odahelyezése révén, elég jelentékeny lehet. A főváros, ha a briliánsan megconstruált tűzörségi helyiségek tervrajzát megismeri, két-szer is meg fogja gondolni, vajjon elszalassza-e a kedvező alkalmat, mely számára relative olcsó évi bérért, eny-nyire modern ubikációnak a birtokra vételét kínálja. Az pedig, hogy ez a vidék külön tűzörséget ne kapjon, sokáig úgy sem halasztható, mert a fejlődés itt formálisan amerikai.

És a Kelenföldnek ez a határozot-tan nagy fejlődésképpessége látszik végre a legmegnyugtatóbb momentum-nak, mely a Tűzoltók házának a ki-szemelt helyen való felépítése mellett szól. Mire ugyanis az a bizonyos kulcs-átadás megtörténhetik, akkorra már lesz kiknek bérbe adni a helyiségeket. Különösen egy feltétel alatt, ha t. i. a bérlakások tervét akkép módosítatjuk, hogy csak az I. és II. emeleten legyen néhány nagyobb lakás; a többinek mind szoba-konyha vagy legfeljebb két szobából álló kislakásnak kell lenni.

Szóval előnyös törlesztéses kölcsön és állandó évi segély mellett nyugod-tan elhatározhatjuk az építkezést. Hogy

zódve, mint a belügyi kormány jóindulatáról. A biztosító társaságoktól s a székesfővárostól pedig hinni akarjuk, hogy náluk — országos intézmény

megalapozásáról lévén szó — a dolog érdemének elbirálása közben szociálpolitikai és a jövőbe látó nézőpontok fognak praedominálni. Sz.

HIVATALOS BÉSZ.

1438.
1914. szám.

Értesítés.

Értesítjük a testületek parancsnokságait, hogy a gyakorlati szabályzat IV. kiadását tagtestületeinknek szétküldöttük. Egyben tudatjuk, hogy tagtestületeink és ezek tagjai részére a gyakorlati szabályzat darabját 2 K, nem tagtestületeknek 3 K előzetes beküldése után küldjük meg.

A z e l n ö k s é g n e v é b e n :

Dr. Óvári Ferenc s. k. *Bence István s. k.*
alelnök. tikkár.

Szabályzat a szaktanfolyamokról.

Az irodalmi és oktatási szakosztály legutóbb tartotta dr. Óvári Ferenc elnöklete alatt ülését, amelyen az új szaktanfolyamokról készített új szabályzatot tárgyalta s terjeszti a június 13-iki elnökségi ülés elé.

Az új szabályzat szakoktatásunkat három csoportra osztja.

Az első a testületi kiképzés, amelynél inkább irányt óhajtottunk szabni, mint a tantervet kijelölni. Meg akartuk akadályozni azt, hogy testületek, amelyeknek alig van módjuk 15—20 óránál többet foglalkozni évenként a tagok kiképzésével, ebből a szűkre szabott időből ne fordítsanak órákat olyan ismeretek tanítására, amelyek bár szükségesek s ajánlatos is azok tanítása, de célja csak akkor van, ha az előzetes alapismereteket a tagok már elsajátították. Hasztalan ismerjük a különféle tetőszerkezeteket, ha a feckendő szelepeit nem tudjuk kitisztítani.

E testületi tanfolyamokat tarthatják az egyes testületek saját körükben, esetleg a járási tűzfelügyelő két vasárnapon át egybevonhat négy-öt községet s ezeket képi ki együttesen.

A szakoktatás második foka a vármegyei szaktanfolyam. Itt az alapismeretek szélesebb és gondosabb tanítására van időnk. Alkalmos hely ez a testületi altisztek és tisztek kiképzésére. Természetes a fősúly itt is a szerek, felszerelések ismeretére szorítkozik s a gyakorlati kiképzés foglalja le az idő nagyobb részét. Ezeket a tanfolyamokat az országos szövetség ellenőrzi ugyan, de rendezésük a vármegyei szövetség feladatát képezi. A szövetség a kerületi szaktanfolyamokat rendezi. Ez pótolja a régi országos szaktanfolyamokat azzal a változtatással, hogy három hét helyett anyagát két héten tanítja s könnyebben vehetnek rajta részt

azok, akik kiképeztetésüket óhajtják. Az óraanyag csak az elméleti résznél kevesbedik, a gyakorlati órák száma még emelkedik is. Kevesebb erővel és idővel körülbelül ugyanaz az eredmény.

Ez még gazdasági szempontból is előnyösebb, jóllehet számbaveendő az is, hogy a rövidebb határidővel könnyebbé tesszük a hozzáférhetőst. Eltöröltük a régi szabályzat numerus klauzúsát s mindenkinek megadjuk a módot arra, hogy kiképzésben részesüljön. Ezzel tartozunk az ügyünk iránt érdeklődőknek.

A szakoktatás legfelsőbb foka a felsőbb tűzrendészeti szaktanfolyam. Ide már csak megfelelő előismeretekkel jöhetnek a hallgatók. Teljes gyakorlati tudás, megfelelő elméleti alapképzettség ugy tűzoltói, mint egyéb ismeretek terén szükséges, hogy a tanfolyamokon előadottakat a hallgatók megérthessék és elsajátíthassák, ezért ide csak kerületi tanfolyamot végzettek vétetnek fel. Előadókul a műszaki, közgazgatási és tűzoltói világ színe-javát akarjuk ide megnyerni, hogy a hallgatók teljes tudást és alapos ismereteket nyerhessenek. Itt már nem szerelünk feckendőket, a gyakorlati tudást a gyárakban, ipartelepen, kísérletek útján sajátítatjuk el s megmutatjuk a hallgatóknak a módot szaktudományunk továbbfejlesztésére. Négy hetes lesz a tanfolyam, elméleti része kiterjed a tűzoltás és tűzrendészet minden ismeretére, gyakorlati részén pedig bemutatjuk mindazt, amire fővárosunkban alkalom nyílik. Előkészítője lesz ez a tanfolyam a későbbi állami tűzrendészeti szakiskolának, amelynek már jönnie kell.

Ez a felsőbb szaktanfolyam felőleli anyagát a tűzoltótiszti vizsgának is s megszünteti azt az anomáliát, hogy a tűzoltótiszti vizsgálatra eddig csak magánuton készülhettek el, miután anyagát semmiféle tanfolyamon nem adták elő. E felsőbb tanfolyamot lehetőleg évenként, ha pedig az anyagi viszonyok ezt nem engednék, akkor minden három évben rendezné a szövetség.

Tárgyalta még a szakosztály a versenygyakorlatok szabályzatát s azzal a javaslattal terjeszti az elnökségi ülés elé, hogy már a nyiregyházi nagygyűlés keretében tartandó versenyeken léptesse életbe s mondja ki, hogy a szerelőszámok beosztását — a csővezetők kivételével — sorshuzás útján a jury ejti meg. Gyakorlati eredménye a változtatásnak az lesz, hogy a résztvevő versenyzők minden szerelő szám munkájára kiképeztetnek.

Végül kiírta még a szakosztály a pályázatok, melyekről az alábbiakat közölhetjük:

Pályázat.

A magyar országos tűzoltószövetség elnöksége az alábbi kérdésekre pályázatot hirdet, a következő feltételek mellett:

1. A pályázaton csak oly munkával lehet résztvenni, mely nyomtatásban még sehol nem jelent meg, a kérdésel való önálló tanulmányozást igazol s abszolút értékű. Pályázhatik bárki.

2. A pályamunka idegen kézzel, vagy géppel irandó s a szerző nevét rejtő jelígyés levél kíséretében 1914. évi dec. 31. napjáig küldendő be a magyar országos tűzoltószövetség elnökségéhez.

3. A bírálatot az országos tűzoltószövetség irodalmi szakosztálya ejti meg s ennek javaslata alapján az elnökség dönt. Amennyiben oly kérdések tárgyaltnak, amelyek más szakosztály hatáskörébe tartoznak, azok véleménye is kikérendő döntés előtt. E döntés ellen felebbezésnek helye nincs.

4. Az elnökségnek joga van a kitűzött díjakon kívül több munkát is dicséretben részesíteni, esetleg a hivatalos lapban vagy külön füzetben való kiadásra érdemesíteni, ez esetben a szerzőnek a hiv. lapban való közlésért megállapított díj jár.

5. A pályanyertes és díjazott művek az országos tűzoltószövetség tulajdonát képezik, ennek engedélye nélkül sem kiadni, sem idegen nyelvre lefordítani azokat nem szabad.

A pályatételek a következők:

1. Készíttessék tervezet a tűzrendészet tanításának anyagára a tanító és tanítónőképzők részére, különös tekintettel a 12005/910. sz. vallás- és közoktatásügyi miniszteri rendeletre. A tanterv ne csak az előadandó tételeket, hanem azok kidolgozását is ismertesse és 15 előadási órára készüljön.

vizsgálat városokban, gyárakban, ipartelepeken, falun.

Terjedelme 1 nyomtatott iv.

Díj 50 korona.

3. Mikép volna a tűzjelzés falun helyesen megoldható, tekintve azt, hogy a szomszédos községek segítségét is igénybe óhajtjuk venni.

Terjedelme 1 nyomtatott iv.

Díj 50 korona.

* **Kérés tűzoltó-bajtársainkhoz.** Tisztelettel kérjük mindazon bajnokait és barátait a magyar tűzoltóügynek, akikhez a múlt évben a Putsch Tóbiás vándordíj címen versenydíjképpen adományozandó szövetségi zászlóhoz való szíves hozzájárulás iránt kérést intéztünk, hogy bármi csekély adományaikat beküldeni, vagy legalább a mellékeltlen odacsatolt postatakarékpénztári befizetési lapot visszaszármatatni kegyeskedjenek.

Főlöszleg az a magyar tűzoltóügy ismerői előtt hangsúlyoznunk, hogy Putsch Tóbiásnak, a volt Tátraalji szövetség elnökének, érdemei csak kis részben nyernek elismerést és jutalmat azzal, ha nevét utánzandó példaképpen sikerül a zászlódíj létesítésével megörökítenünk, mert az a munka, melyet a vasmezei német ifjúból a magyar kultúra apostolává szegődött ember, több más nemes közművelődési és emberbaráti intézmény és egyesület támogatásán kívül, tűzoltó-egyletek szervezésével, a Tátravidéki szövetség megalakításával s az országos tűzoltószövetség kebelében végzett: csak követendő utat jelöl meg az ifjabb nemzedék számára, de eléggé meg nem hálálható s ha valaki emlékének megörökítése céljából pár fillérrel is hozzájárul a zászló létesítéséhez, a hálaadósság leróvásának szép munkáját végzi.

Az eddig beérkezett adományokat a jövő számban tesszük közzé. Bármily csekély adományt hálásan fogad és a Szepesi Hitelbank címére (Lőcse) kér küldeni a Szepesvármegyei Tűzoltószövetség elnöksége.

* **Fiatalkoruaknak tilos a dohányzás.** A fejemegyei fiatalkoruakat az egyik legutóbbi megyegyűlés eltiltotta a mozik látogatásától és ma már egy újabb belügyminiszterileg is jóváhagyott rendelet került nyilvánosságra, amely megtiltja nekik a dohányást is. Az erről készített szabályrendeletet a jóváhagyó záradékkal most küldte le a belügyminiszter. A szabályrendelet a következő:

1. § Fejér vármegye egész területén a 15. életévüket még be nem töltött egyének köz- és nyilvános helyeken dohányozniok, dohányt, szivart s szivarkát saját céljaikra bevásárolniok, elfogadniok, vagy magukkal hordaniok tilos.

Szövetsége 1910 évben június hó 22-től 28-ig Kiskunmajsán 7 napos vármegyei tűzoltószaktanfolyamot rendez. A tanfolyam célja az, hogy mindazok, akik a tűzoltói ismereteket elsajátítani akarják, lehető rövid idő alatt ugy elméletileg, mint pedig gyakorlatilag szakszerű képzést nyerjenek s tűzoltóságok szervezésére, kiképzésére és vezetésére képesíttessenek.

Tájékoztató céljából közöljük a következőket:

Tanfolyamhallgató lehet minden 18—42 éves, feddhetlen előéletű, ép testtel bíró férfiú. Kivánatos azonban, hogy a jelentkező általános műveltségű s lehetőleg katonaviselt egyén legyen.

Akik a tanfolyamon részt venni óhajtanak, azok kötelesek június hó 12-ig jelentkezni. A jelentkezés a Vármegyei Tűzoltó Szövetség elnöksége címére (Budapest IV. Vármegyeház) küldendő. A jelentkezésben megemlítendő: a jelentkező állása és foglalkozása, életkora, katonai volt-e s ha igen mi a katonai rangja, mely iskolákat végzett, tűzoltó-e és mi a tűzoltói rangja.

A szaktanfolyam elméleti és gyakorlati kiképzésből áll. A tanfolyam befejezése után vizsgálat tartatik s akik a tanfolyamot végig hallgatták s a vizsgálatot sikerrel kiállották, látogatási igazolványt kapnak, amely tartalmazza a hallgatott tananyag felsorolását s a hallgató minősítését.

A tanfolyam teljesen díjtalan. A hallgatók a tanfolyam ideje alatt rangjelzés nélküli egyenruhát viselhetnek csupán, katonai fegyelem alatt állanak s kötelesek a tanfolyamparancsnokság rendelkezéseinek magukat alávetni.

A hallgatók őrszolgálatra is beosztatnak s esetleg előforduló tüzesetekben kivonulnak s részt vesznek az oltási munkában.

A hallgatók elhelyezése laktanyaszerűen, csoportosan fog történni. Ezen elszállásolás teljesen díjtalan, egyuttal pedig gondoskodás történt az iránt is, hogy a hallgatók megfelelő és mérsékelt árú étkezésben részesüljenek. A napi ételmezése (reggeli, ebéd, vacsora) 2 kor. 40 fill.-ben állapított meg. Akik a csoportos elszállásolást nem óhajtják igénybe venni, azok a jelentkezésükben ezt említsék fel.

A tanfolyamra jelentkezők a felvételtől a jelentkezési határidő letelte után azonnal értesíttetnek. A felvett hallgatók — kiknek számát maximálisan 50-ben állapítottuk meg, — kötelesek június hó 21-én Kiskunmajsán a tanfolyamparancsnokságnál az egyenruha és szerelés átvétele és az elhelyezés, beosztás eszközése végett jelentkezni.

A tanítás tervezete. Elméleti rész naponta 4 óra. Tűzoltóságok szervezete, szolgálata, felszerelése. A fecskendő alkatrészei és működési zavarai. Mászó-, mentő-, védő stb.

jelezés. Megelőző tűzrendészet. A szerek megtámadása. Tűzrendészeti közigazgatás. Első segélynyújtás.

Gyakorlati rész naponta 4 óra. Rendgyakorlatok. Tömlőszerelés. Szerek gyakorlati ismeretése. Fecskendőszerelés. Mászó-, mentő gyakorlatok. Vezénylés. Támadás.

*

Felkérjük a vármegye területén levő r. t. városok tanácsait, a nagyközségek és kisközségek előljáróságait, a tűzoltóparancsnokságokat, a gyárak igazgatóságait, tűzoltóbajtársainkat s a tűzoltóintézmény iránt érdeklődőket, hogy vármegyei tanfolyamunkra minél többen jelentkezzenek s ekként végre elérhessük azt, hogy a vármegyei tűzrendészetünk ügyét ne csupán jóakarattal, hanem szakértelemmel is szolgálhassuk.

Budapest, 1914 május hó 15-én.

a szövetségi elnökség nevében:

Serfőző Géza sk.

üv. alelnök.

Fazekas Ágoston sk.

elnök.

Udvardy Aladár sk.

szöv. titkár.

* **Tűzrendőri felügyelők vámmentessége.** Az Esztergom vármegyei tűzoltószövetség a tűzrendészeti felügyelői intézmény szervezése után a felügyelők részére az 1890. évi I. törvény-cikk 99. §. 5. pontja alapján a Duna vashidjára vámmentességi igazolványt kért és kapott is az illetékes közigazgatási hatóságoktól. Az államépítészeti hivatal főnöke, ki e vámtárgyakat kezeli, felebbezéssel élt az igazolványok kiadása ellen s miután az minden forumon el lett utasítva, az ügy felkerült a közigazgatási bírósághoz. Ez most végérvényesen elutasította nevezett felebbezését és az igazolványok kiadását jóváhagyta.

A közigazgatási bíróságnak ez ügyben 11596/1913. szám alatt hozott ítélete megokolásában többek között ezt mondja:

„Az Esztergom vármegye tűzrendészeti szabályrendeletével szervezett, a főispán által kinevezett megyei és járási tűzfelügyelők nem csupán tüzeseteknél járnak el, hanem a tűzrendészeti felügyelet minden ágában, mint hatósági szakközégek állandóan közreműködnek.

Erre az ügykörre figyelemmel, oly állandó megbizással felruházott megyei tűzrendészeti közégeknek tekintendők, kiket a vonatkozó szabályzat helyes értelme szerint a v á m m e n t e s s é g m e g i l l e t .“

* **A Magyarokanizsai Önkéntes Tűzoltó-Testület** 1914. évi június 28-án fennállásának 25-éves jubileumát ünnepli. Ugyanez alkalommal a Bács-Bodrog vármegyei tűzoltószövetség évi rendes közgyűlését és tűzoltóversenyeit is Magyarokanizsán tartja.

A sérültek szállítása.

Irta: **Dr. Balogh Dezső.**

A sérültek és betegek legalkalmasabb szállító eszköze a mentőkoeci és a hordágy.

A mentőkoeci gyorsan halad és a nagyobb távolba való szállítást is hamar lebonyolítja.

A hordágy csak rövidebb uton való szállításra alkalmas; a készüléket gyalogvivő emberek lassan haladnak, időnként pihenőket tartani kénytelenek.

Előnyösebb a rugós szerkezettel bíró két-kerekű hordágy; bár ezt is emberek tolják, de megszakítás nélkül, fűgében mozgatható.

A tűzoltói mentéssel kapcsolatban igen fontos azon eljárások és fogások ismerete és terjesztése, hogy miként kell a sérülteket vagy önkivületi állapotban levőket égő épületből vagy összedült ház romjai közül kihozni, ha hordágy nincsen kéznél, vagy ha azt behozni nem lehetséges, esetleg annak behozatala késelelemmel járna?

Ezen pusztá kézzel végzendő sebesültvivő módszerek alkalmazása a tűzoltói gyakorlatok keretében eszkozlendők és az életmentési munkakörbe felveendők — nehogy a megfelelő kiképezés nélküli tűzoltók, valamely kimentési eset alkalmával — az önkivületben levő, nehezebb testsúlyú sérültet úgy hurcolják ki a vészhelyről, mint egy döglött állatot.

Ismételten előfordult ugyanis, hogy 3—4 tűzoltó egy-egy lábánál és karjánál fogva a levegőbe emelt fulladozót oly módon vonszolt ki a füstből, hogy az illetőnek a háta a földet surolta.

Három célszerű sebesültvivő eljárást szoktunk ily esetekben alkalmazni aszerint, amint a sérült járni, vagy ülni képes, esetleg csak fekvő helyzetben szállítható.

1. A támogatásra szoruló járni képes sérültet oly módon vezetjük, hogy baloldala mellé csatlakozva — jobbkarunkat a sérült hátának támasztjuk és a kezünket a jobb hónalja alá dugjuk s így átkarolva segítjük; egyidejűleg a beteg balkarját, hátul a nyakunkba akasztva — bal kezünkkel a kezét megfogjuk.

Igy haladunk együtt lassan előre. A sérült testsúlyának egy részét ilymódon vállainkra és jobbkarunkra hárítva, a támogatásra szoruló biztosabban vezetjük és netaláni elszédülése esetén, az eleséstől megóvjuk.

2. A lábán megsérült sebesültet, ha járni nem tud, de ülni és karjaival fogni képes, két ember (tűzoltó) célszerűen és gyorsan szállíthatja.

A két mentő ilyenkor egymással szemben állva, keresztezett kezeiket kölesönösen megfogják, mint ahogy kézadásnál szokás. Ezután kissé lehajolva, a sérültet a karok, illetve

lépesőn, akár a földön, elég sebesen vihetik az illetőt.

3. A sem járni, sem ülni nem tudó, vagy önkivületi állapotban levő sérült szállításához szintén két személy szükséges.

Az egyik a földön fekvő sérült lábait szét terpesztve, majd hátat fordítva neki felemeli, (mint ahogy a taliga rudjának két szárát tartani szokás. A másik mentő a kimentendő feje mögött, ennek felső testét egyidejűleg kissé feltámasztja s mindkét hónalja alá dugott kezeivel őt felemelve, a törzsét átnyalabolja.

Az ily módon felemelt és biztosan tartott sérültet ezután elég élénken viheti a két sebesültszállító.

Mindezen szállítások közben figyelemmel kell lennünk a megsérült testtájék kiméletes és óvatos megfogására s ugyanigy tartására is.

(Folyt. köv.)

A tömlők javítása.

A tűzoltófelszerelési tárgyak között egyik legkényesebb a tömlő. Még kellő gondozás mellett is két-háromszori használat után tömlőink folytatnak s tűz alkalmával ugyancsak szomorú képét adják a tűzoltóságnak. Nem számítván azt a deprimáló hatást, amit a közőnség megjegyzései a tűzoltók között okoznak, — mert hisz a folyatató tömlő rögtön szemet szur és bírálatra ad alkalmat a laikusoknak — jelentékeny vesztesége van a tűzoltóknak a lyukas tömlők folytán úgy az elfolyó víz mennyisége, mint a csökkenő nyomás folytán. A segítségnek természetesen legegyszerűbb módja, hogy állandóan jó tömlőt tartunk, azt kellően gondozzuk, száraz helyen tartjuk, használat után megmossuk, árnyékban felfüggesztve megszáritjuk s csak teljes kiszáradás után hajtjuk tekeresbe vagy motollára. A tömlőkre bekötés előtt körülbelül 30 cm. hosszú külső tömlőköpenyt (mancsettát) huzunk s ha használat közben valamelyik részén lyukat veszünk észre, akkor a köpenyt erre a részre huzzuk rá s így a kettős tömlőfal megdagadása s az erősebb nyomás megakadályozza a tömlő folytatását.

Ezt így tanultuk mi a tanfolyamokon s így adjuk tovább a tanítást ott, ahol nekünk van alkalmunk ismereteinket terjeszteni. Sőt még tovább is megyünk a tanításban, ismertetjük a különféle tömlőjavító és mosókészülékeket is anélkül, hogy olyanról tudnánk, amely a gyakorlati követelményeknek minden tekintetben megfelel. Magam is kísérleteztem néhányal, ideig-óráig teljesíti feladatát, de a nagy meleg vagy az erős áztatás, esetleg mosás leveszi a ráerősített foltot.

A tömlők javítására általában mézgakivonatot alkalmaznak. Egy részét hideg állapotban,

vásznat helyezünk. Triesztben láttam oly tömlőjavítást — Magirus-rendszerü — mely az ő gyakorlati tapasztalatuk szerint a követelményeknek minden tekintetben megfelel. Egy négyzetméternyi tapasztóanyagot helyeznek a tömlő lyukas helyére — a fent jelzett megtisztítás után — s ezt meleg vasalóval néhányszor átvasalják s ebben az állapotban a tömlőt két óráig pihenni hagyják. A tökéletes száradás után a tömlőt tekeresbe vagy motollára hajtják s az gőzfecskendő nyomásra sem folynak. Hasonló ehhez a német gyárosok által Ziglin néven forgalomba hozott tömlőjavító készülék.

Bár e javítószerek ideig-óráig helyrehozzák a tömlők folytonossági hiányait, de a gyakorlat követelményeinek nem felelnek meg, épúgy mint a Jausz-féle javító készülék, mert csak a nyomás megszüntetése és a tömlő üzemen kívül helyezése után alkalmazhatók. Sokkal jobbak és megfelelőbbek azok a készülékek, amelyeknél nem kell a vízszállítást megállítani, hanem működés közben eszközölhető a javítás. Ebben a csoportban legegyszerűbbek azok a tömlőkötők, melyeket rossz tömlőkből készíthetünk, úgy, hogy 10—15 cm. hosszban darabokat vágunk el, ezeket kibéleljük, két sarkába zsineget kötünk s tűznél a folyató részt bekötjük, otthon azután a rossz részeket kijavítjuk, vagy ha rövid darab esik le, levágjuk és a megmaradt részt újra bekötjük. Így járunk el a Reuss-féle érc- vagy vastömlőkötőkkel is. Az előbbi olcsóbb s házilag előállítható, az utóbbi drágább.

Gyakori módja a tömlőjavításnak a gombkötés. Lapos zubbonygombot vászonnal bevonunk, nyílásán zsineget húzzunk át s ezt esomóval megerősítjük. Az így elkészített tömlőkötőgombokat nyomás alatt a tömlő lyukas részére helyezzük s megerősítjük a zsinegnek kétszeri átkötésével. Legtöbb esetben a vízfolyás eláll. E javító készülékeknek hátránya, hogy a nyomás megszüntekor a lyukas helyről tovább csuszognak s ha újra nyomás alá helyezzük a tömlőket, folytatnak.

Legújabbán egy német cég praktikus javító készüléket hozott forgalomba. Szabadalmazott túvel lazán font zsineget szurunk két háromszori, esetleg nagyobb lyuknál öt-hatszori hurokkal a lyukba úgy, hogy a hurok fele a tömlő belsején, a másik fele a külső részén marad. A belső részen a víz úgy megdagasztja a fonalat, hogy lyukon keresztül még csak nem is szemez. Használat után is bent marad a hurok s tovább szolgálja a célját. Otthon még csak át sem kell vizsgálnunk, újabb használatkor sem folyik ezen a helyen, mert hisz tulajdonképpen beleszórtuk a lyukas helyre a fonalat, tehát állandóan tart. Ha szépérzékünket bántja a tömlőn kívül álló 8—12 mm-es hurok, akkor azt 2 mm. levágjuk, gummioldattal bevonjuk s a ráhelyezett varrás örökös marad. Gőzfecskendőnyomás alatt próbáltam ki e javító készüléket úgy, hogy előbb 1 mm.-es,

tás mindkét esetben ma is tart, anélkül, hogy ezen a helyen a tömlő könnyezne. Az egész készülék kis kerékpártáskában elfér s ráhelyezhető a tömlőmotollára vagy beletehető a szerkocsiba.

Ezenkívül még több tömlőjavítási móddal kísérleteztek, a cél mindegyiknél ugyanaz: állandóan jókarban levő tömlőket tartani, ezt pedig a helyes javítási módokon kívül úgy érhetjük el, ha rendszeresen gondozzuk, a gyakorlatotömlőket külön választjuk, minél ritkábban tartunk vizes gyakorlatokat s végül minden tűz után a használt tömlőket azonnal átvizsgáljuk, megmossuk és rendbe hozzuk. Ha e munkákat másnapra halasztjuk, ezzel a tömlő szövetének ártunk.

Erdély Ernő.

A jó gazda és az üvegcserep.

I.

Aki valaha falun járt, vagy pláne ott született és nevelkedett, ha külön nem is figyelte meg, véletlenül is tapasztalhatta és láthatta, hogy a jó falusi gazda nem szereti az udvarán az üvegcserepeket. Az ilyen üvegcserep könnyen kárt tehet a jószágban.

Ha valamely törött pintes, literes vagy akár mekkora üvegnek a feneké, véletlenül olyan helyzetbe kerül az udvarra, hogy a cserepnek az éle lefelé a földbe mélyed, egyhamar nem okoz kárt senkiben és semmiben. Véletlenül azonban a gyermekek is kiássák, játszadoznak vele, de az esőzés vagy más okok miatt megpuhult talajból másképpen is megfordulhat az a bizonyos üvegcserep, például rálép a ló, vagy a kocsikerék szorítja ki a régi helyzetéből és azután ott marad, veszedelmes élével felfelé fordulva, testi épségében veszélyeztetve embert, állatot.

Az egyik gazda megelégszik annyival, hogy a talált üvegcserepet egyszerűen eltávolítja az utból olyanformán, hogy a szemétdombnak valamelyik sarkába dobja, ahol jószág nem jár, gondolván ott már ugysem okozhat kárt.

A másik, a jobbik gazda már nem elégszik meg ennyivel.

Ez, mielőtt a talált üvegcserepet akármerre is eldobná, előbb megfontolja a dolgot, tündök rajta, hogy hova rejtse el. Kis gondolkodás után végre rájön, hogy a szemétre dobni a törött üveget nem szabad, noha jószágát ott baj nem érheti, de a gyermekek és a ház egyéb népe, sőt jómaga a gazda is, a szemétdombon is megsérülhetnek az éles csereptől.

Ez a jobbik gazda tehát, miután a talált üvegcserepet megvizsgálta, némi megfontolás után kissé körülnéz és fellődítja valamelyik épület tetejére. Még arra is van ilyenkor gondja, hogy az a bizonyos cserep valahogyan vissza ne kerüljön az udvarra. Óvatosságból tehát nem a csereppel fődött épületre röpití, mert onnét könnyen visszagurulhat, hanem a legközelebbi

zsuppos, nádas vagy fazsindelyes épületre vagy disznóólra dobja. Ha a maga háza cseréppel fődött, bizonyos, hogy a szomszéd zsupposháza tetejére kerül az üveg, ahol azután úgy megáll, hogy — számítása szerint — többé semmiféle veszélytől nem kell tartani.

II.

Nyáron aztán egyszerre csak kigyullad valamelyik gazdának a hőségtől kiszáradt trágyadombja, háza vagy disznóól teteje. A lángok még javában nyaldossák a teljesen még el nem hamvasztott éghető anyagot s a földönfutóvá lett szegény falusi nép között máris megindul a találgatás az iránt, hogy mitől is támadhatott a veszedelem.

Csakhamar ki is sütik, hogy a Kovácsék 5 éves Ferkója a pajtásaival játszadoxva gyufát gyújtott és attól fogott tüzet a szomszédék háza. Némelyek ellenben a faluban véletlenül akkor megfordult vándorló legényt gyanusítják a gyujtogatással.

Megindul a hivatalos vizsgálat és az önként jelentkező tanúk egész sora bizonyítja, hogy a Kovács Ferkó vagy a vándorló gyújtotta a tüzet. Ebben vagy amabban meg is állapodnak a hivatalosan eljáró tűzvizsgálók és vagy a Kovácsékat büntetik meg, mert a gyufát nem tették biztos helyre, hogy a Ferkó meg ne találja vagy a vándorló legény után nyomoznak és a csendőrök egyheti nyomozás után, a tizedik faluban, végre le is tartóztatnak valakit a gyujtogatás gyanújával terhelve.

III.

Azt hiszem alig akad olyan felnőtt ember, vagy akár iskolás gyermek is, aki még nem látta vagy hallotta volna, hogy nyáron nagy melegben, némely ember tréfából szemüvegjével vagy valamely nagyítóüveggel pipára gyújt olyanformán, hogy azt a bizonyos üveget a megtömött pipa fölé tartva, a nap sugarait a pipára vezeti, amittől néhány pillanat múlva a pipa tartalma meggyullad és azután vigan füstölög, akárcsak gyufával vagy taplóval gyújtott volna rá!

Nem szándékozom a természettudománynak az üveglencsék és a napsugarakra vonatkozó szabályait tudományos alapon fejtegetni.

Ehelyütt csak éppen arra óhajtom felhívni a jó falusi gazda figyelmét, hogy nem csupán szemüveggel vagy nagyítóüveggel, de akármilyen üvegcseréppel is összevonhatjuk a nap sugarait, ha az az üvegcserép a természettanban erre megszabott feltételekkel bír. Így például akármilyen közönséges üvegnek a feneke, vagy éppen a legközönségesebb üvegben gyakran található megvastagodás, dudorodás (esomó, hólyag) éppen olyan gyújtóhatású lehet, akár-

oktassa ki erre, mert különben úgy jár, mint az a gazdaember, aki úgy nyár végén, amikor már új zsup volt a háznál s megrongált háztetőt javította ki. Már csaknem teljesen elkészült a több napra terjedő munkával és csupán a szegélyzeten volt még mintegy félórára való munkája, amikor úgy déltájban leszólt a tetőről, az udvaron tartózkodó kis fiának, hogy vigyen neki egy ital vizet, hogy ihassék. A fiu hamarosan előkerítette az ugynevezett pintesüveget, megtöltötte friss vízzel és a hosszú létrán felvitte a tetőre.

A létra az épületnek udvarfelőli végén volt feltámasztva, a gazda pedig utca felőli szélén dolgozott a tetőnek. Minthogy a fiu a háztetőn járni nem tudott, az apja, a tető másik végére, a feltámasztott létraig eléje ment, átvette a vízzel telt üveget és a gyermeket visszaküldte az udvarra. Most, szokás szerint, egyet lötyentett az üvegből, azután nagyott ivott belőle. Hogy pedig a fiut ne fárassza újból a tetőre, a pintesüveget megmaradt tartalmával, a létra felső fokára illesztve, letette a háztetőre és visszament a munkájához. Talán tíz perccel a munka befejezése előtt látja ám, hogy a több napi fáradságos munkával kijavított zsuppfedél, lángolva ég.

Persze, hogy otthagyta munkáját és menekülni iparkodott, ami nem is volt nagyon könnyű, mert éppen a lejártnál, a létra körül égett a háza. Nagynehezen mégis lejutott az udvarra, de a tető teljesen elhamvadt. Vajjon nem a pintesüveg gyújtotta-e a tüzet?

Hiába alkalmazzuk a közigazgatási hatóságoknak mindennemű tűzrendészeti szabályait, ha egy meglehetősen veszedelmes tényező, a háztetőn vagy a szemétdombon lappangó üvegdarab figyelmen kívül marad.

A véletlen balesetekből, valamint a szándékos gyujtogatásból eredő nyári tüzesetek száma is tetemes lehet. Ellenben igen valószínű, hogy nagy hőségben, igen sok tüzesetnek nem az öt éves Kovács Ferkók, nem is a vándorlólegények az okai, hanem a jó gazdák és az üvegcserepek.

Kis Jakab.

* A lélekjelenlét, mint tantárgy. A newyorki iskolákban új tantárggyal kísérleteztek, amelynek az a célja, hogy az ifjúságot megtanítsa arra, hogyan viselkedjék veszedelem esetén. A kísérlet az eddigi jelentések szerint oly sikerrel járt, hogy az új tárgyat nemcsak az északamerikai Egyesült-Államokban, hanem Angliában is valamennyi iskola rendes tárgyai közé fogják felvenni. A tanítás nemcsak elméleti, hanem elsősorban gyakorlati. Ime egy példa a gyakorlati oktatásra: Az iskola udvarán automobil-autobusz modellje áll. A tanító elhelyez rá annyi gyermeket, amennyi csak ráfér s az apróságoknak az a feladatuk, hogy amint elhangzik a tanító vészsipja, hirtelen és egyszerre hagyják el a kocsit, minden taszigálás, tolokodás, ijedelem nélkül. Az új tantárgy a legnagyobb súlyt arra veti, hogy a gyermek megőrizze a lélekjelenlétét a tömegben. Leikiismeretesen kioktatják az ifjúságot, miképpen viselkedjék tűzvész, vasuti vagy hajószerecsétlenség esetén. Megismertetik a gyermekekkel

A Magyar mérnök- és Építészegylet mű- és középítési szakosztályának egyik legutóbbi ülésén Havas Sándor építész, szakosztályi jegyző ismertette és eredetiben bemutatta Zerkowitz Gyula építőmester új szabadalmazott kémény-elzáró készülékét.

A fa- és szénfűtésre berendezett kályhák égéstermékeinek elvezetésére szolgáló kéményekben a legjobb szerkezetű kályhák alkalmazása mellett is el nem égett finom eloszlású szénrészeszkék maradnak vissza. E szénrészeszkéknek, azaz a koromnak tisztítása és gyűjtése úgy történik, hogy a kéményeket a kéményseprő legalább havonta egyszer végig golyózza és a kötélre alkalmazott seprő a kormot a betorkolás alatt levő koromgyűjtőbe szállítja.

Ahol ez lehetséges és különösebb szerkezeti nehézségeket nem okoz, ezeket a koromgyűjtőket a legalsóbb építősorba, az alagsorba visszük le és ott tisztítóajtócskával látjuk el, amelyen keresztül az összegyűlő kormot kiürítjük. Ha azonban ez szerkezeti okokból nem lehetséges, úgy a koromgyűjtőket minden emeletson külön-külön a betorkolás alatt körülbelül 2-00 m-re visszük, mikor is a korom kiürítése minden emeletson külön-külön a lakásokban történik. A korom kiürítése a lakásokban mindenesetre kellemetlen, mert sok piszokkal jár, de el nem kerülhető, mert ha a korom a kályha betorkolásáig gyülik össze, nagyon könnyen meg is gyullad és kéménytüzet okozhat. Ha viszont a koromgyűjtőket az alagsorig vezetjük le, akkor a kéménynek ez a hideg levegővel telt oszlopa csökkenti a kéményhuzatát.

Hátrányuk még a legalsó emeletorra levezetett kéményeknek az is, hogy éppen ott, ahol a falpillérek leginkább meg vannak terhelve, kénytelenek vagyunk a pilléreket erősebbre méretezni. Már pedig építkezéseinknél éppen a földszinten és az alagsorban kívánatos a főfalak lehető kiváltása, mert például a bolt-helyiségekben minden legkisebb hasznosítható terület is nagy értéket képvisel. Azonfelül a hosszú kémény golyózásakor annak falai is rendszerint megsérülnek. Ezeken a hátrányokon van hivatva segíteni a Zerkowitz-féle kéményelzáró szerkezet. A szerkezet előnye, hogy közvetlenül a kályhák betorkolása alatt alkalmazható. Az így származó egészen rövid kis oszloposkában a seprés alkalmával összegyűlemlő kormot a kályhából a kályhák tüze, esetleg a szikrák meggyújtják; a korom ekkor elég és csak igen kevés hamu marad a gyűjtőben.

Elsősorban eszik tehát a sűrű tisztítás és koromkiürítés szükségessége. Másik nagy előnye az elzárószerkezet alkalmazásának, hogy csak egy kéményt kell az alagsorig levezetni, mert a többi az elzáró közvetítésével ezzel az egyfelől összeköthető és ha 5—6 évenként szük-

gyülemlő hamut a kéményseprő kitisztítsa, akkor az elzáró csapófedelének lebocsátásával valamennyi kémény ebbe az alagsorig levezetett egyetlen kéménybe golyózható át. Mód van tehát arra is, hogy az alagsorban és a földszinten a pilléreket gazdaságosabban készíthessük el, mert a kémények ezeket nem gyengítik és fölösleges szélesbitést nem kívánnak. Azonfelül a kémények huzata tökéletes, mert minden betorkolás alatt közvetlenül elzárhatók és nincs alattuk hideg légoszlop, amely a kályhában a levegő ellenáramlását okozhatja. Az elzárószerkezet maga erős vasöntvény, amelynek magassága a téglaméretetekhez van szabva és így akár a falazás alkalmával, akár utólag könnyen befalazható, anélkül, hogy a falazat kötését rontaná. A befalazott elzáró fedele és minden alkotórésze könnyen kiszedhető, kicserélhető, vagy javítható anélkül, hogy a keretet a falból ki kellene emelni, ami szintén nagy előny, mert a javítások alkalmával sem a vakolatot, sem a festést, vagy tapétát nem sértjük meg.

— A kéményseprés házi kezelésben. A kéményseprősegédek mozgalmát indították, hogy a főváros vegye házi kezelésbe a kéményseprőipart. A segédek azzal érvelnek, hogy amíg a kéményseprőipar magánüzem, az iparosok sohasem fogják megszüntetni azt a nagy veszedelmet, amelyet a főváros népére zudít a sok füst és korom a takarítatlan kéményekből. Sehol a világon nem okoz annyi bajt a kéményfüst, mint Budapesten s ezt a bajt a gyárak füstemésztő készülékeivel sem lehet megszüntetni, mert a kormot és a füstöt a házak kéményeinek ezrei ontják.

A legutóbbi kéményseprő-sztrájk alkalmával a tanács utasította az előljáróságokat, hogy ellenőriztessék, vajjon mindenütt takarítatják-e a kéményseprő mesterek a kéményeket a kellő időben. Ahhoz azonban, hogy a kéményseprőipart a főváros házi kezelésbe vegye, a kereskedelmi minisztérium intézkedésére is szükség van.

* Milyen hőfokra állítsuk be a színházi önműködő tűzjelzőket? A charlottenburgi operaház önműködő tűzjelzőit eddig 40 fokra állították be, azonban ez a hőfok az enyhébb tavaszi napok alkalmával történt tüzeléseknél gyakran beállott különösen az alsóbb tüzelési rétegekben s az önműködő tűzjelzőt működésbe hozta. Ez arra indította az ottani tűzoltóságot, hogy az önműködő tűzjelzőket az egész színházban 60 fokra állítsák be. Vajjon nem lett volna alkalmasabb a különböző helyiségekben különböző hőfokra beállítani, a tűzjelzést?

SZÖVETSÉGEINK KÖRÉBŐL.

Szabados Imre.

A Somogy vármegyei tűzoltószövetség fájdalommal tudatja, hogy érdemekben gazdag alelnöke, a tűzrendészet lelkes apostola, Szabados Imre, a magyar országos tűzolto-szövetség szakképviselője, Somogyvármegye tűzrendészeti felügyelője, a kaposvári önkéntes tűzoltó-testület diszparancsnoka, életének 53-ik évében, hosszas szenvedés után jobblétre szenderült. Hült tetemeit május hó 25-én az Ezred-év-utca 19. számú gyásházából kísértük örök nyugalomra. Életét utolsó percéig munkában töltötte. A közügyet önzetlenül szolgálta, tetteiben maradandót alkotott. Emlékét áldani fogjuk!

*

Jászberényi után Szabados.

Ritkul az erdő, pedig olyan kevés benne az igazi tölgy, hogy egynek kidőlése is szinte pótolhatlan hiányt hagy maga után.

Szabados Imre a régi gárda tagja volt, aki sokoldalú ismeretével eredményesen működött közre a szövetség munkájában. Alkotott és teremtett. Előbb a saját vármegyéjében tünt fel szervező és alkotó erejével, a somogyvármegyei szövetség neki köszönheti azt a vezető pozíciót, amit éveken át a szövetségben elfoglalt. Előbb önkéntes alapon szervezte a vármegye tűzoltóságait, sorra járta a községeket, hogy eszméinknek híveket szerezzen, meggyőzte a hatóságokat a tűzrendészet és tűzoltás fontosságáról, agitált a képviselőtestület gyűlésein, felszólalt a megyegyűlésen, készített előterjesztéseket, röpiratokat s amikor így megszervezte az önkéntes tűzoltóságokat mindenütt, ahol csak alkalmas ember akadt, hozzálátott a kötelezett tűzoltóságok felállításához. Itt már nem kért, meggyőzött. Meggyőzte a hatóságokat a kötelezett tűzoltóságok szükségességéről s készítette a rendelet-tervezeteket, amelyekből mind ren-

Somogy vármegye adja a legnagyobb taglétszámot szövetségünknek. 308 községből 248 tagja a vármegyei s közvetve az országos tűzoltószövetségnek. Nagy munka volt ennek elérése s hasonlóan nagy létszám megtartása is. S e tűzoltóságok mind léteznek a valóságban s dolgoznak. Nem papíron fejtik ki működésüket s munkájuk nem merül ki az évi jelentések elkészítésében s a tagdíj fizetésében, hanem megállják helyüket a gyakorlótéren s a tüzeknél egyaránt. Legjobb bizonyítéka ennek az, hogy Somogy vármegyében alig hallunk nagyobb tűzkárról. S ez természetes is ott, ahol a községek 80%-ában működik a tűzoltóság.

A vármegyei tűzoltóság szervezését elvégezvén, részt kér az országos szövetség munkájából is. Megválasztják a régi elnökség tagjává, ott látjuk a 10 tagú előadói gárdában s nem volt oly fontos kérdés, amelyben ne hallatta volna szavát. Sok nehéz kérdést vitt dűlőre és sok értékes munkának kezdte meg előkészítését. Szűkebb hazájában sem érte be a hazai példákkal. Bejárta akülföld nagyobb városait, tanulmányozta a hasonló intézményeket s átültette azokat a hazai talajba: eredményesen. Megalkotta Somogy vármegye tűzrendészeti szabályrendeletét modern alapon, készített szabályrendelet-tervezetet a benzín és robbanó-gázokat fejlesztő folyadékokról s legvégül elkészítette a községi kötelező önbiztosításról szóló szabályrendelet-tervezetét, melynek közlését nemrég kezdtünk meg lapunkban. E nagyobb munkák mellett volt ideje a szakirodalom fejlesztésére is. Állandó cikkírója volt lapunknak, főmunkatársa az egri Tűzvédelemnek s talált módot

intezményeket s mindenütt a munka oroslánrészét kérte magának. De a nehéz és fáradságos munka megőrölte erejét. Szervezete nem bírta a megfeszített munkát, a mult évben ágyba döntötte. Küzdött a pusztító kór ellen, elment délvidékre pihenést és jobbulást keresni, azt hittük megtalálta. Ez év tavaszán újra visszatért közénk, újra belevegyült a munkába. Megjelent az elnökség ülésein, arcán még ott volt a betegség nyoma, de kedélye frissességéből azt következtítettük, hogy az csak a mult emléke, amely kísért, de hamar eltűnik. Nem jól hittük, a betegség volt az erősebb. Legutóbbi lapunknak küldött cikkét már ezekkel a sorokkal kíséerte; „Olvassátok át figyelemmel, haldokló ember végső írása ez!” Megérezte végnapjait s még akkor is dolgozott, lázas sietséggel, tudta már, hogy ha most be nem fejezi, nem lesz már ideje újra kezdeni.

Gyűlésre hívtuk meg e hó 23-án Budapestre s ott vártunk rá, de értesítés sem jött tőle, akor hunyta le örökre szemeit.

Utolsó útjára elkísérte az egész vármegye, polgárság katonaság, egyházi fők, s az egész tűzoltóság. Sirját beborították a koszoruk százai. Mi is őszintén fájlaljuk távozását, mert igaz munkást s melegen érző szívet tanultunk benne szeretni és megbecsülni.

Elköltözött bajtárs: nyugodjál békével! h. sz.

Somogyvármegye községeinek kötelező önbiztosításáról alkotandó szabályrendelet-tervezete.

Készítette: **Szabados Imre.**

(Folytatás.)

13. §.

A vezérügynökség minden évről utólagosan, de a következő március 1-ig a biztosítási díjakról 2 kimutatást készít, melyek közül a községek szerintit (d minta) az alispán útján a számvevőségnek, az egyénekenkénti kimutatást községenként külön-külön összeállítva, a biztosítási díjak behajtása céljából az alispáni hivatal útján az egyes községi előljáróságoknak kézbesíteti

14. §.

A községi bíró, a községi kimutatás átvétele után annak egyes tételeit egyenként a főkönyvbe átvezeti és a kirovottaknak közadók módján való behajtását azonnal megkezdi és ha pénzkézelt is, köteles a pénztári nap-

fizetést.

A községi előljáró, pénzkézelt a beszédett biztosítási díjakat az illetékes vagy a legközelebbi m. kir. postahivatalnál, postatakarékpénztári cheque útján befizetési lappal a kaposvári m. kir. állampénztárba fizeti be.

Külön jelentés mellőzése céljából a befizetési lap hátoldalára az iktatószám, valamint az összeg rendeltetése és részletezése (tűzkárrovat, kamat) feljegyzendő s a hivatalos bélyegző rányomandó.

6000 korona vagy azt meghaladó biztosítási összeg után a biztosítási díj, biztosító által, a község megnevezésével, nyugta és ellen nyugta mellett, közvetlen a kaposvári m. kir. állampénztárba is fizethető, csak hogy a biztosító köteles a befizetésről szóló nyugtát, az illető község előljáróságának feljegyzés végett bemutatni.

15. §.

Mihelyt a községi előljáróság a 13. §-ban irt kimutatást a biztosítási díjakról kézhez veszi, köteles az illetőket 15 nap alatt fizetésre egyenként felhívni. A biztosítási díjak kirovása ellen, ugy az egyesek, mint az előljáróságok felszólamlásai ezen határidőn belül a vármegye alispánjához intézendők, éppen ezért az előljáróság köteles a kimutatás vételét igazoló kézbesítő iver 3 nap alatt az alispánhoz betérjeszteni. A kellő időben beérkezett és kellően indokolt felszólamlás alapján, az alispán, a közvetlen megelőző évi kimutatásban kivetett biztosítási díjösszeget helyesbítetteti. A 15 nap elteltével felszólamlásnak helye nincs, ha pedig fizetés nem történt volna, köteles az előljáróság (községi bíró és jegyző) különbeni fegyelmi eljárás terhe mellett ingóságai régrehajtást fogatosítani.

Amennyiben a foglalás napjától számított 15 nap alatt fizetés nem történne, az árverezés az adónemek behajtására meghatározott módon szintén fegyelmi eljárás terhe alatt fogatosítandó s a befolyt összeg meghatározott módon (14. §.) a kaposvári m. kir. állampénztárba szolgáltatandó be.

A kimutatások mint hivatalos okmányok megőrzendőek és a főszolgabírák felelősek arról, hogy az ezen paragrafusban irt kötelezettséget a községi előljáróság pontosan teljesítse.

A községi előljáróság a biztosítási díjak behajtása körül elkövetett mulasztásaiért fegyelmi uton felelőségre vonandó, s az 1886. évi XXII. t.-c. 86. §. értelmében esetleges kártérítésre kötelezendő.

16. §.

A biztosítási díjakról szerkesztett kimutatásoknak a számvevőséghez és az egyes községekhez [való megküldése után minden évnegyedben köteles a vezérügynök a számvevőségnél meggyőződést szerezni, vajjon befolytak-e a biztosítási díjak vagy nem és a hátralékban levő biztosítási díjak behajtása végett az alispánhoz jelentést tenni.

17. §.

Régi tűzkárrovati tartozások, ha az illető hátralékosok vagyontalanul elhaltak és a biztosított tárgyak megsemmisültek s ez szabályszerű községi előljárósági bizonyítvánnyal igazoltatik és ha az előljáróságok a behajtás körül mulasztást nem követtek el, 50 koronáig az alispán által leírhatók; nagyobb összegek leírása iránt a törvényhatósági közgyűlés határoz.

18. §.

Miután az intézet biztosítási díjai, az állampénztár által a vármegyei pénztár és számveteli utasítás (1902. évi 3619. számú pénzügyminiszteri rendelet) szerint kezeltetnek, köteles a számvevőség az intézet vagyonáról évenként a számadást, a számadási évet követő év március hó 1-ig elkészíteni és az alispánhoz betérjeszteni.

(Folyt. köv.)

* Veszprémi tűzoltó szaktanfolyam záróvizsgálata és dr. Réti Ede mentőfőorvos királyi kitüntetése.

Az alispán körrendelete folytán 63 község összesen 66 hallgatót küldött, akik között csak 9 nem volt katona.

A tanfolyam vezetésére Kállay Imre, budapesti hivatásos tűzoltó-tiszt hivatott meg, ki a meghívást elfogadván, a tanfolyam parancsnokává neveztetett ki. Tanóráinak száma 38. Tantárgyai megelőző tűzrendészet, tűzoltói taktika és begyakorlás voltak.

Az előadó testület tagjai voltak Blázy Imre, vármegyei tűzrendészeti felügyelő, aki heti 5 órában a vármegyei építési és kéményseprési szabályrendeleteket; a különféle fecskendő-szerkezeteket és ezek működési zavarait és a vízszedés módjait ismertette és az utolsó gyakorlatokon is résztvett.

Rozmán Károly szövetségi jegyző a tűzoltó testületek szervezéséről, a tűzoltó szertár és őrszolgálatokról tartott előadást s a gyakorlatokon segédkezett. A hallgatók elszállásolásáról és kedvezményes áru élelmezéséről gondoskodott és a tanfolyam rendezése körül fölmerült irodai teendőket végezte.

Dr. Réti Ede mentő-főorvos, a tűzoltó-szövetség választmányi tagja a baleseteknél nyújtandó első segélynyújtás módjairól tartott igen érdekes előadást.

Winkler István, a veszprémi fizetett tűzoltóság parancsnoka, naponkint délután a gyakorlatokon közreműködött.

Az elméleti oktatás naponkint délelőtt 7-től 11 óráig; a gyakorlati kiképzés pedig délután 2 órától este 7-ig tartatott. A tanfolyamhallgatók Veszprém várositanácsa által ezen célra átengedett Holes-féle házban voltak elszállásolva. A tűzoltóeszközöket és ezeknek szállításához szükséges fogatokat szintén a városi tanács volt szives rendelkezésre bocsátani.

Az ágyneműeket a m. kir. honvéd állomásparancsnokság bocsátotta az elnökség rendelkezésére.

Kedvezményes áru, közös étkezésről a szövetség elnöksége gondoskodott és a Petőfi kör vendéglőse a hallgatókat teljes megelégedésre látta el.

Az elméleti vizsga május hó 9-én d. e. 9 órától 12-ig dr. Véghelyi Kálmán megyei főjegyző, dr. Óvári Ferenc, a Magyar Országos Tűzoltó-Szövetség alelnöke és a vármegyei tűzoltószövetség díszelnökének és báró babarci Schwartzner Ottó ügyvezető elnök elnöklete alatt tartatott.

A kiküldöttek az elméleti vizsgán nagyon ügyesen és értelmesen feleltek a feltett kérdésekre.

Dr. Véghelyi Kálmán elismerését és köszönetét fejezte ki az előadói karnak az oly rövid idő alatt elért szép eredményért.

A gyakorlati vizsga ugyanezen napon délután 5 órakor tartatott meg, melyre Hunkár Dénes főispán is megjelent.

Kállay Imre tanfolyamparancsnok jelentést tett dr. Óvári Ferenc orsz. tűzoltó-szövetségi alelnöknek a csapat létszámáról és a tűzoltó szerekről, mire a szöv. elnök elrendelte a gyakorlati vizsga megkezdését. Először az összes hallgatók egy vezényszóra szeltek a fecskendőket, azután pedig a hallgatók sorából kijelölt tűzoltók vezényeltek egy-egy fecskendő szerelést, végül szintén a hallgatók közül kiválasztott 3 tűzoltó egy támadási feladatot oldott meg. Valamennyi gyakorlat nagyon szépen sikerült.

A gyakorlatok végeztével Hunkár Dénes főispán dr. Réti Ede honvéd törzs- és tűzoltó-mentő főorvos felé fordult s szép üdvözlő beszédben az ünnepeltnek az életmentés körül szerzett kiváló érdemeit méltatván,

Dr. Réti Ede mentő-főorvos a vármegyei tűzoltó-szaktanfolyamokon és a volt veszprémi önk. tűzoltó testület kebelében a tűzoltókat az első segélynyújtásra és életmentésre minden díjazás nélkül csupán emberbaráti szeretetből oktatta és így méltán rászolgált a királyi kitüntetésre. Az ünnepelt mentő főorvost a jelenvoitak valamennyien üdvözölték.

Ezen ünnepélyes aktus végeztével a hallgatók Rozmán Károly szövetségi jegyző és előadó vezetése alatt díszmenetben elvonultak az illusztris vendégek díszes csoportja előtt és a tűzoltó-nóta eléneklése után szállásukra vonultak vissza, ahol leszereltek.

Leszerelés után ismét sorakoztak és báró babarci Schwartzner Ottó ügyvezető elnök, dr. Óvári Ferenc díszelnök és Kállay Imre tanfolyamparancsnok utravalóul buzdító beszédet intézett a távozó hallgatókhoz kiknek a látogatási bizonyítványokat és a „Tűzoltó-Katé“ egy-egy példányát osztotta ki.

Este 8 órakor a „Petőfi kör“ helyiségeiben bucsu-vacsora volt.

Blázy Imre,
vármegyei tűzrendészeti
felügyelő.

* **A soproni tűzoltóság.** Részletes jelentésben számol be Zügner Nándor parancsnok a soproni torna- és tűzoltótestület 1913. évi működéséről. Az esztendő eredményes munkában telt el, a város új laktanyaépítést, öt nyilvános tűzjelző-telefon és 32 tűzriasztó csengő felállítását határozta el. Az első, az év végére tető alá került, az utóbbiak pedig már működésben vannak. Nagyobb mozgalmat indított a testület benzinmotoros-fecskendő beszerzése iránt s erre társadalmi uton 6166 koronát gyűjtöttek s ez összeget 8300 koronára kiegészítve a Seltenhofer fiai cégnél meg is rendelték a gépet. Kegyeletes hangon emlékezik meg a jelentés Schneider Frigyes fizetett tiszt haláláról, kinek helyét Zepkó Ferenc önk. szakaszparancsnokkal töltötték be ideiglenesen. Tűz az elmúlt évben 10 volt, gyakorlat 18. A testület Röschalapja 12,222 korona, pártoló tagdíjából 1785 korona folyik be.

* **Biztosítótársaságok védekezése a gyújtogatások ellen.** Az utóbbi másfél esztendő alatt rengeteg sok tűzkárt kellett megfizetni a biztosítótársaságoknak. Soha nem fordult még elő ennyi tűzeset az országban. A társaságok tisztában vannak vele, hogy ezeknek az „elemi“ csapásoknak előidézésében nem a véletlennek volt a legfőbb szerepe. Ha a büntető bíróságok előtt nem is lehetett bizonyítani, azért a társaságok mégis tudják, hogy a tűzeseteknek tulnyomó része szándékos gyújtogatásokra vezethető vissza. Különben feltűnt, hogy a Dunántulról mennyi sok tűzkárt jelentettek be a múlt esztendőben. A társaságok tehát utasítást adtak dunántuli képviselőiknek, hogy járjanak a dolog után és készítsenek kimutatást a gyakori tűzesetek miatt különösen svanus községekről. A kaposvári biztosítótársaságok védekezése a gyújtogatások ellen.

Kecskemét tűzoltóságának évi jelentéséből.

Kecskemét törvényhatósági város területén az 1913. évben volt 127 (67)* tűzeset, melyből a város belterületére 28 (24), külterületére 99 (43) tűzkár esik.

A tűz minősége szerint:

Bolt 4 (—), cséplőgép 2 (—), erdő 5 (—), erdei avar 11 (—), fűgés 1 (—), gabona asztagokban 5 (—), husfűtőlő 1 (—), jégverem 1 (—), istálló 2 (1), kamra 1 (—), kémény 3 (3), konyha 1 (—), kocsiszin 1 (1), kukoricaszár 3 (—), menyezet 2 (3), nád 1 (—), ól 2 (—), pince 4 (1), ruhanemű 2 (3), rőzse 1 (—), szalma 19 (8), szemes gabona 1 (2), széna 11 (3), szoba 2 (6) tető 40 (13), villanymotor 1 (—).

A tűz keletkezési oka:

1 (—) esetben: Benzines üveg robbanása vasalás közben
4 (—) „ Fakémény gyulása.
1 (—) „ Földrengés által megrongált kémény.
11 (9) „ Gyufával való gyermekjáték.
27 (8) „ Gyújtás.
9 (9) „ Gyufával való gondatlan bánás.
1 (—) „ Hibás kémény.
1 (—) „ Katlanból kipattant szikra.
3 (1) „ Kéménykorom gyulása.
3 (7) „ Kéménybe épített gerenda.
1 (—) „ Kéményajtón kiröpült szikra.
3 (3) „ Kéményből kihullott szikra.
2 (—) „ Pipával való gondatlan bánás.
4 (1) „ Tűzzel való gondatlan bánás.
1 (—) „ Vasbádóg gyári kémény áttüzesedése.
15 (5) „ Vasuti mozdonyból kihullott szikra.
4 (—) „ Véletlenség.
5 (4) „ Világító szappal való gondatlan bánás
4 (1) „ Villámcsep.
25 (19) „ Kipuhatható nem volt.

A tűzoltóság tagjainak száma: 1 parancsnok, 2 őrpapancsnok, 19 hivatásos tűzoltó és 80 gyalogrendőr, mint kiségitő.

A régi szerkezetű, 14 méter hosszú Walsler-féle kocsilétránk gyakorlat közben eltörtött, miért is azt szolgáltatón kívül kellett helyezni. Ennek helyét egy 24 méter hosszú, modern szerkezetű, magyar gyártmányú, forgatható gépezetes kocsilétra fogja pótolni, amely tűzoltószert 10.250 koronáért Mátrai és Társaság gyárában lett beszerezve és a közel jövőben szolgáltatba lesz állítható.

A tűzoltóság szerekl 30 (18) esetben vonult ki.

Vaklárma a lefolyt évben 2 (—) fordult elő.

A tűzesetknél 28 (9) ázott kut, 1 víztartó medence vizét, 1 esetben pedig a Széktó vizét használtuk fel.

A lovak gyors befogása, illetve a kivonulási munkarend begyakorlása céljából az órség 52 (46) esetben lett felriasztva.

Kipróbáltatott a római katolikus nagytemplom padlására és tornyába épített egy-egy tűzcsap, valamint a görög-katolikus templom tornyába épített egy tűzcsap, illetve stabil tömlővezeték.

Telepengedélyezési eljárásnál a parancsnok 10 (8) esetben működött közre.

Fertőtlenítésnél a tűzoltóság a lefolyt évben csak május 19-dikéig működött közre 36 (157) esetben, esetenként egy-egy tűzoltóval. Ezután a fertőtlenítés az új fertőtlenítő-intézetben végeztetvén tűzoltó kirendelése feleslegessé vált. (Hál' Istennek! A seerk.)

A földrengés után beszüntetett toronyórségi szolgálatot a városi tanács 1913. évi március 26-dikán ideiglenesen — a kongatás mellőzésével — újból felállította, tekintettel azonban arra, hogy a toronyóri szolgálat a tűzoltókat rövid idő alatt tönkre teszi, tekintettel továbbá

* A zárójelbe tett számok az 1912. évi adatokat tüntetik fel.

arra, hogy csak a már láthatóvá vált, tehát elhatalmasodott tüzet vehetik észre. Amikor is a gyakorlati tapasztalat tanúsága szerint telefonon vagy szóbeli jelentéssel is, előbbi nperit értesítést a tűzoltóság, a városi tanács ezt a kéhez, de ma már gyakorlati haszonnal nem bíró szolgálatot 1913. évi november 1-én végleg beszüntette, annál inkább mivel a város egész területére kiterjedő tűzjelző hálózat, mely 60 állomással fogja szolgálni városunk lakosságának élet- és vagyonbiztonsági érdekeit, a tavasz folyamán ki fog épülni.

Mielőtt jelentésemet befejezném, kötelességem felhívni a tekintetes városi tanács figyelmét két körülményre:

1. A tűzoltószemélyzet elhelyezése tarthatatlan. Az egész legénység éjjel-nappal egy szobában van összezúfolva, amely körülmény az ott elférelt tűzoltók egészségére nagymértben ártalmas.

2. A tűzoltófecskeknők nyomását tudvalevőleg a gyalogrendőrség végzi. Minthogy ezt a teendőt ma már motorikus erővel sokkal eredményesebben lehet végrehajtani, egy kétkerekű benzínmotorfecskeknő lesz beszerzendő annál inkább, mivel ezt a tűzoltógépet akkor is kitűnően használhatjuk, ha vízvezeték hálózatunk kiépül.

Kecskemét, 1914 január 22.

Kónya Imre
tűzoltóparancsnok.

* Sopron vármegye és Sopron város tűzoltótestületének szövetsége Kapuvárott június 29-én (Péter és Pál napján) a község háza tanácstermében választmányi, majd ugyancsak ezen ülésteremben tartja a XXIX. évi vármegyei tűzoltószövetségi közgyűlést s azzal kapcsolatos 16. vármegyei tűzoltói versenygyakorlatokat.

* A Győri Önkéntes Tűzoltó Egylet folyó hó 26-án a nagyvendéglőben zátrkörű táncmulatságot rendezett szereinek gyarapítására. Mulatságunk legszebb rendben folyt le s úgy anyagiilag, mint erkölcsileg is szépen sikerült.

Bevételünk volt	138.40 korona
Kiadásunk	99.— „
Maradvány	39.40 korona

Felülfizettek:

1. Méltóságos Döry Miklós kir. kamarás, nagybirtokos	10.— korona
2. Győri Fogyasztási Szövetkezet	10.— „
3. Hochecker János malomtulajdonos	5.— „
4. Gál Tamás földbirt., Csánig	4.— „
5. Németh Lajos építő Beled	3.— „
6. Tompa József Vásárosfalu	3.— „
7. Tompa Gyula	3.— „
8. Bognár Istvánné	2.— „
9. Sóttonyi József ispán Gyóro	2.— „
10. Nagy József vendéglős	2.— „
11. Kovács Gyula	1.— „
12. Gulyás György	1.— „
13. Németh Istvánné	1.— „
14. Wollstein N. Kapuvár	1.— „
15. Németh István Gyóro	—50 „
16. Németh Imre	—50 „
17. Gömböc József	—50 „

18. Balikó László Gyóró . . .	—50 korona
19. Kovács Béla " . . .	—50 "
20. Kovács Kálmán " . . .	—50 "
21. Orbán János " . . .	—50 "
22. Szigeti Ferenc " . . .	—50 "
23. Gulyás József " . . .	—50 "
24. Nyerges József " . . .	—50 "
25. Vukovics János Vásárosfalu	—50 "
26. Zsirai László Gyóró . . .	—50 "
27. Varga Sándor " . . .	—50 "
28. Tompa Zsigmond Vásáros- falu	—40 "
29. Takács László Gyóró . . .	—30 "
30. Göcsei János " . . .	—30 "
31. Szarka Lajos " . . .	—30 "
32. Takács Károly " . . .	—30 "
33. Farkas János " . . .	—20 "
34. Ötvös György " . . .	—20 "
35. Takács Bálint " . . .	—20 "
36. Csuka József " . . .	—10 "
27. Göcsei István " . . .	—10 "

Kiknek az egylet ez uton is hálás köszönetét fejezi ki.

Németh István

ev. tanító, parancsnok.

A Törökszentmiklósi Önkéntes Tűzoltótestület, mely 39-ik működési évét fejezte be az elmúlt évben, Kiss István elnöklete alatt április 26-án tartotta közgyűlést. Hogy a közönség értékeli és becsüli önzetlen munkájukat bizonyítéka az is, hogy az egyesületnek a községi pénztárból járó 1000 korona járadékát 2000 koronára emelte fel.

Bevétel volt 3091.01 korona

Kiadás " 2384.44 "

Maradvány 706.57 korona

A Jásznagykunszolgolnokmegyei Tűzoltó-Szövetség által Mezőturon rendezett versenyen a testület nyerte el az első díjat.

A tisztujítás során a tisztviselőség egyhangulag, lelkesedéssel újból megválasztott.

Szűcs István főparancsnokot örökös tiszteletbeli főparancsnokká választották.

* **A kossuthfalvi** (Pestvármegye, Erzsébetfalva) Önkéntes Tűzoltótestület 1914 április hó 19-én d. u. tartotta évi rendes közgyűlést, melyen Pállya József parancsnok elnökelt. A község érdemes főbírája Matkovics Aladár, ki a közgyűlés folyamán történt tiszteletbeli parancsnokká való megválasztását lendületes szavakkal köszönte meg, őszinte örömet fejezte ki a testületnek ugy anyagi, mint erkölcsi gyarapodása és kitűnő vezetése felett.

* **A Garabosi Önkéntes Tűzoltóegyesület** 1914. évi május 31-én és június 1-én 25. évi fennállásának emlékére a Torontálvármegyei Tűzoltószövetség rendes évi közgyűlésével kapcsolatosan zászlószentelési ünnepélyt is rendezett. Zászlóánya: Önagsága Neurohr József né szül. Schütz Mariska volt. Fővédnök: zombori Rónay Jenő ömeltósága, Torontálvármegye Tűzoltószövetségének tb. elnöke, országgyűlési képviselő. Védnökök: dr. Dellimanics Lajos főispán, Torontálvármegye Tűzoltószövetségének elnöke Jankó Ágoston alispán, udv. tanácsos, Torontálvármegye. Tűzoltószövetségének másodelnöke, Babics József udv.

KÜLÖNFÉLEK.

— **Tartalom:** A tűzoltók háza. Irta: Sz. — Hivatalos rész: Értesítés. — Szabályzat a szaktanfolyamokról. Pályázat. — Kérés a tűzoltó bajtársainkhoz. — Fiatalkoruaknak jltos a dohányzás. — Pest-Pilis-Solt-Kiskun vármegye tanfolyama. — Tűzrendőri felügyelők vámentessége. — A Magyarokanizsai Önkéntes Tűzoltó-Testület 25 éves jubileuma. — A sérültek szállítása. Irta: Dr. Balogh Dezső. — A tömlők javítása. Irta: Erdély Ernő. — A jó gazda és az üvegeserép. Irta: Kis Jakab. — A lélekjelenlét, mint tantárgy. — Uj kéményelzáró készülék. — Szövetségeink köréből: Szabados Imre. Irta: h. sz. — Somogy vármegye községeinek kötelező önbiztosításáról alkotandó szabályrendelet tervezete. Készítette: néhai Szabados Imre. A veszprémi szaktanfolyam és dr. Réti Ede kitüntetés. Irta: Blázy Imre. — Sopron vármegye. — Biztosítótársaságok védekezése a gyujtogatások ellen. — Testületi élet: Kecskemét tűzoltóságának évi jelentéséből. Irta: Kónya Imre. — Sopron. — A gyórói mulatság felülzvetőinek névsora. — Törökszentmiklós. — Kossuthfalva. — Garabos. — Különlék. — Szerkesztői üzenetek. — Beszerzési források.

— **Ő felsége, a király Bartha Gergelyt,** a kolozsvári önkéntes tűzoltótestület és a Kolozsvárott tartandó kerületi szaktanfolyam parancsnokát, a koronás arany érdemkereszttel tüntette ki. Becsületes munka jól megérdemelt jutalmazása a kitüntetés, melyet örömmel fogad az ország tűzoltósága. A puritán egyszerűség, nagy műszaki tudás, szerény és lebilincselő társadalmi érintkezés szerezte meg Barthának a bajtársak meleg szeretetét, mely kitüntetése alkalmából minden oldalról kifejezésre jut. Ugy értesülünk, hogy az érdemkeresztet a kerületi szaktanfolyam záróvizsgálata alkalmából fogják ünnepség keretében átadni.

— **A Zsófia országos gyermekszanatórium-** egyesület, mely a gyermekvédelem társadalmi akciójának előbbrevitele érdekében működik, június 7-én Pozsonyban, a vármegye disztermében tartotta V-ik évi közgyűlését. Óvári Ferenc, aki e nagyfontosságú hazafias mozgalomnak is egyik legtevékenyebb tényezője, ebből az alkalmából, mindazokat, akik az ő szűkebb pátriájából a közgyűlésen résztvettek, saját vendégeinek tekintette. Számukra Pozsonyban nemcsak szállásról gondoskodott, hanem terített asztallal is fogadta őket, előző este mint másnap, hazafelé pedig Győrtől Veszprémig külön vonatról is gondoskodott a kirándulók részére.

— **Janicsek Andor,** a székesfőváros főparancsnoka, Teasdale Ottó, tűzoltótiszt kíséretében, Münchenbe utazott, hogy ott a német hivatásos tűzoltótisztek idei kongresszusán résztvegyen. Velük együtt ment a budafoki önk. tűzoltóság elnöke, François Lajos is.

* **A Somogyvármegyei tűzoltószövetség ülése.** Somogyvármegye tűzoltószövetsége központi választmánya elhatározta, hogy a szövetség június hó 1-ére tervezett közgyűlését, valamint az ezzel kapcsolatos kaposvári és csurgói önkéntes tűzoltó-testületek 40 éves jubiláris ünnepségét tekintettel Szabados Imre halálával ért nagy gyászra, szeptember elsejére elhalasztja.

— Az Egri nyomda-részvénytársaság, mint a Tűzoltók Évkönyvének kiadója tudatja, hogy most kezdik rendezni és összeállítani a „Tűzoltók Évkönyvé”-nek II. évfolyamát az 1915. évre. Felhívja tehát a tűzoltóparancsnokokat, hogy a testületükről összeállított személyi és tárgyi adatokat legkésőbb június hóban Egerbe beküldeni sziveskedjenek. Az adatok díjtalanul közöltetnek és ha valamely testület mostanáig kérdőívet nem kapott volna, azt egyszerű levelezőlapon fenti cégtől bekérheti. Az Évkönyv szerkesztősége szakértekezleteket és közérdekű cikkeket is elfogad közlés végett.

— Tűzoltófecskendő eladó. A mokri ni önkéntes tűzoltótestület kedvező ár mellett eladni hajlandó az alig 3—4 tüzésnél használt 100 mm. mozdonyfecskendőjét lekapcsolható előkocsival. A fecskendő jókarban van, a budapesti szivattyu- és gépgyár r.-t. gyártmánya és városi vagy gyári tűzoltóságoknak igen alkalmas gép volna. Bővebbet a mokri ni parancsnokságnál.

— Celluloid helyett cellit. Lassanként kiszorítja az egész mozgófényképiparban a tűzveszélyes celluloid helyét a cellit, melyben nitrocellulose helyett acetylcellulose lévén, sem oly könnyen nem gyul meg, sem a láng nem terjed rajta gyorsan. Legutóbb Páris, most pedig Krága város tiltotta el a celluloid-filmek használatát s valószínű, hogy gyorsan követik e rendelet kiadásával a többi városok is. Szövetiségünk tűzrendészeti szakosztályában is készül egy idevonatkozó javaslat. Természetes, hogy ezzel nem szüntethetjük meg teljesen a mozgófényképmutatványok veszélyességét, de a tűzveszély esélyeit jelentékenyen csökkentjük.

— London város tanácsa is elhatározta végre, hogy tűzoltóőrségei néhányát (mert összesen 97 őrsége van) automobilizálja. E célból az 1914—1917. évekre 1—1 milliót, vagyis összesen négy millió koronát illesztett be költségvetésébe. Legközelebb 6 őrség lesz ellátva automobilszerekkel, jövő évben pedig öt másik őrség.

— Leánytűzoltóság. A Wellesley College-ben, egy hírneves amerikai leánynevelőintézetben, melybe a milliomosok is előszeretettel adják leányaikat, nemrég kora reggel piritott kenyér készítése közben tűz támadt, mely hamarosan nagymérvűvé vált. Az intézetnek 410 bennlakó növendéke van, akik közül azonban a 15—18 éves leányok — angol mintára — tűzoltóságot is alakítottak maguk közt. És az ennivaló csapat fényesen bebizonyította, hogy megfelelő nevelés és irányítás mellett a leányok sem lesznek mind okvetlenül anyámasszony katonái. A vészjel hívó szavára rögtön kiugrottak az ágyból s hajukat egy gombolyagban a sisak alá gyűrve a mindig az ágyuk közelében lógó, testhez álló, vastag zubbonyt s az előírt, rövid posztószoknyát magukra öltve, sietett mindegyik a gyülekező helyre, ahonnan a gyakorlatokon megállapított sorrendben, rajonként indult vala-

a fecskendőt, addig a többiek előre beosztott csoportokban, emeletenként felköltötték az intézetbeli apróbb leánytársaikat s a füsttől még el nem árasztott lépcső felé dirigálva őket, mire a városi tűzoltóság megérkezett, valamennyi növendék meg volt mentve. Hogy pedig csakugyan komoly volt a veszedelem, bizonyosság reá a másfél milliós tűzkár, meg a körülmény, hogy a rendszeres tűzoltóknak is csak nagy nehezen sikerült magára az intézetre lokalizálni a tüzet.

— Hatmillió korona tűzkárt okoztak a suffragettek. A londoni Times érdekes kimutatást közöl arról, mily óriási kárt okoztak az elmúlt évben gyujtogatásaikkal a női szavazati jogot követelő angol suffragettek. 33 olyan tüzet idéztek elő, ahol a kár 20000 koronán felül van s az összesen hatmillió korona kárban nincsenek felvéve az ennél kisebb kárt okozó tüzek. Legveszélyesebb a július hónap volt, amikor 7 nagyobb tűzvészt idéztek elő, melyből egynél a kár 1 millió korona volt. Valószínűleg még több gyujtogatás is terheli a harcias asszonyok lelkét, mert csodálatos volna egyébként, hogy míg 1911-ben 64 millió, 1912-ben 54 millió korona volt az angolországi összes tűzkár, addig ily irányu működésük megkezdésének évében az összes tűzkár 80 millióra emelkedett.

— A gyujtogató amerikaiak. A tűz Amerikában évenként több mint egy milliárd korona kárt okoz. A vizen túl körülbelül nyolcszor akkora a tüzések száma, mint Európában és statisztikai adatok szerint ottan minden 250 lakosra évenként egy tüzés jut. Ha a tűzbiztosítások költségeit is számítjuk, akkor Amerikában évenként két milliárd koronánál több lesz a tűz martaléka. A rengeteg sok tűz felkeltette egy amerikai szakember, Mac Forlane érdeklődését és kiderítette, hogy a tüzéseknek legalább felét céltudatos gyujtogatás okozza. Állítását azzal igazolja, hogy a bizonyos fajta gyártelepek égése és bizonyos kedvezőtlen körülmények között kétségtelen az összefüggés. Azidőtájt, mikor a házépítés szünetelt, seregszám égtek le a gáztelepek és a villamos berendezők. Mikor Párisban bojkottálták az amerikai tollat, egész sereg tollgyár leégett. A szűk szoknyák divatba kerülésekor sok konfekciós cég gyára, üzlete leégett stb. Mac Forlane még tovább ment és kísértette azt is, hogy a tüzet szervezett gyujtogatók okozák. Sok ember abból él Amerikában, hogy hivatalos gyujtogató. Nem a maguk szakállára dolgoznak, hanem nagy, gyujtogatócégeknek alkalmazottai. Chicagóban például nem kevesebb, mint nyolc gyujtogatócég dolgozik; titokban persze, de annál nagyobb eredményel. A pangó üzletre valóssággal megváltás a tűz és a tűzkár miatt a biztosító társaságok sem haragszanak, mert a nagy tűz, a pontos fizetés révén kitűnő reklám, azontul pedig jó alkalom a prémiaik fölemelésére.

— Az automobil kürtjelzése. Az automobilmek kürtjelzését Franciaországban törvényhozás útján szabályozták; például tiltja a törvény a fűlértő és tulharsogó szirénák használatát, amely megvadítja az állatokat. A francia Institut a minap foglalkozott ezzel a kérdéssel annak alkalmából, hogy Mac Forlane...

hárján és bőgőhegedűn. A kísérlet során arra az eredményre jutottak, hogy a spinette éles acélhangjai eleinte kellemetlen benyomást tettek ugyan a hallószervre, de később megszokja az ember és élvezni is tudja azokat; ellenben a hegedű mély hangját nyomban kellemesnek találták a hallgatók. Marage végezetül arra az eredményre jutott, hogy az automobiloikat két-féle kürttel kellene felszerelni: az egyik kürt mély, de nem tulságosan harsogó hangú legyen, hogy ne fárassza a városi emberek amugy is agyongyötört és különben is éber hallószervét; a másik kürt, amelyet kizáróan künn, a nyílt országutakon használnának, messzehangzó, éles hanggal figyelmeztetné a vidéki emberek kevésbé figyelmeztett hallószervét.

Szerkesztői üzenetek.

Dr. Hazánknak 12 ezer s egynehány száz községe között még ma is 6733 olyan falu van, ahol a levelek kézbesítését nem a m. kir. posta alkalmazottai végzik, hanem azt a lakosság vagy teljesen nélkülözni kénytelen vagy pedig be kell érnie a legkezdetlegetesebb, hiányos kézbesítési móddal. Holott a posta a kultura legközvetlenebb terjesztője és mindössze csak 1 millió 500 ezer koronára lenne szükség, hogy az ország valamennyi községét, a periferiák legkivülesebb faluját is be lehessen kapcsolni a rendszeres kézbesítés postaforgalmába. Még sem történik meg. Csoda-e ily körülmények közt tűzrendészetünk fejlődésének lassu tempója?

N. Bányákba lehatolhatnak 1 kilométerig, de óceánokban, tengerekben csak 60 méterig bukhatnak le a buvárok. A víz nyomása minden 10 méter után egy légnyomásnyival növekszik, melyen semmiféle készülék nem segíthet. A lélegzétvételt 20—25 méter mélységben vissza lehet tartani egy óráig, természetesen lebuó készülékkel, 30—40 m. mélységben 10 percig, 40—60 méter mélységben 1 percig. Azontul másodpercekről van szó.

Beszerzési források.

KÖHLER ISTVÁN (ezelőtt **Geitner és Rausch** tulajdona)
fecskendő, szivattyú és tűzoltó-szer gyára.
Iroda és mintaraktár: Budapest, VIII., József-körút 14.
Gyár: Korponai-utca 20—21. szám.

Teudloff—Dittrich

Budapesti Armatura-, Szivattyú-
és Gépgyár Részvénytársaság
BUDAPEST-KISPEST, ÜLLŐI UT 220—222. SZ.
Telefon: 51—22 és 51—23. Sürgönyoim: „TEUDLOF BUDAPEST”

SELTENHOFER FRIGYES FIAI,

SOPRON,
cs. és m. k. udvari szállítók.

Legelső magyar tűzoltószergyár, harang- és ércöntöde.

Mátrai Antal és Társa r.-t.

Budapest. Központi Iroda: VI. ker., Teréz-
körút 33. Gyár: I. ker., Fehérvári-út 110.

Gyárt: mindennemű tűzoltói létrákat és
tömlőmotorokat.

Walser Ferenc

tűzoltási szerek és szivattyúk gyára,
harang- és fémöntöde

Budapest, VI., Lomb-utca 34—36. szám.

Sternberg és Kálmán

Budapest, VIII., József-körút 35.

GYÁRTUNK: tűzifecskendőket, kütszivattyú-
kat és tűzoltói felszereléseket.



Elsőrendű tűzoltó-sapkákat
acélsodrony-betéttel legjobban
és legolcsóbban készít
**Ritscher Zsigmond és
Fia, Körmend**
interurban telefon 27.
Kívánatra árjegyzék és mintasapka.

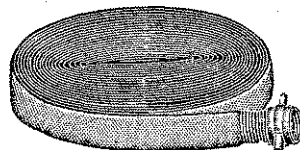

FEIK ÉS TRÉBA

Budapest, V., Lipót-körút 22.

Legelőnyösebb bevásárlási forrás
összes tűzoltó-szerekben, egyéni fel-
szerelésekben stb. Árjegyzék ingyen

Magyar mérleg- és gépgyár részv.-társ.

BUDAPEST, ERZSÉBET-KÖRUT 41.

MOTOROS TURBINAFECSEKENDŐK. KÖZSÉGI FECSEKENDŐK.



Elsőrendű tűzoltó egyenruhák, sapkák és
felszerelések

Tiller Mór és Társa

cs. és kir. udvari szállítóknál

Budapest, Váci-utca 35. szám.

Részletes árjegyzék kívánatra bérmentve!
Nagyobb megrendelésnél saját költségünkre
küldjük szabásunkat mértékével céljából

HATSCHKEK SZABADALMA
ETERNIT-PALA

A jelenkor legjobb tetőfedő anyaga.

Eternit-művek Hatschek Lajos
Budapest, Andrássy-út 33. sz. Nyergeaujfalu (Esztergom m.)

Magyar Fémlemezipar r.-t.

Budapest, VII., Erzsébetkirályné-ut 57.

egyedül gyártja a szab. Henze-féle robbanásmentes hordókat, tartányokat és
kannákat, garage- és raktári berendezéseket.

**TŰZFECSEKENDŐK, TŰZOLTÓSZEREK, ÉS FELSZERELÉSEK,
LAJOSKOCSIK, LAJTŰLTŐ SZIVATTYUK** :: :: :: ::



Elsőrendű tűzoltó-sapkákat acélsodrony-
betéttel, legjobban és legolcsóbban készít
NÉMETH FERENC, Kismarton



TÜZRENDÉSZETI KÖZLÖNY

AZ ORSZ. TÜZOLTÓ-SZÖVETSÉG HIVATALOS LAPJA.

<p>Megjelenik minden hó második azombóján. Hirdetéseket felvenni egyedül a kiadóhivatali jogosított. A lap azétküldésére vonatkozó felszólalásokat az országos szövetség elnökségéhez kell intézni; a hová az előzetesek s hirdetések díja is küldendő.</p>	<p>Laptulajdonos: A MAGYAR ORSZÁGOS TÜZOLTÓ-SZÖVETSÉG. Kiadóhivatal: az Országos Tűzoltó-Szövetség Irodája VII., Rákóczi-út 38. Telefon 90-33.</p>	<p>Előfizetési ára, egész évre, 5 korona. Tagtestületeinknek ingyenpóldány jár. Szakcikkék, melyeknek kézírata a szerkesztő címére irányítandó, ha közlésre alkalmasak díjaztatnak.</p>
---------------------------------------------------------------------------------------------------------------------------------------------------------------------------------------------------------------------------------------------------------------------	--------------------------------------------------------------------------------------------------------------------------------------------------------------------------------------	-------------------------------------------------------------------------------------------------------------------------------------------------------------------------------------------------

Felelős szerkesztő: MARKUSOVSKY BÉLA, VIII., Kun-utca 2.

Helyettes szerkesztő: ERDÉLY ERNŐ, Győr.

Az országos tűzrendészet ujjászervezése.

E címen Lukács Gyula Zsarnócán megjelenő szaklapja márciusi számában cikksorozatát kezdett meg. A sorozat legelső cikkében pengetett kesernyész hang ad tollat kezünkbe mertszerintünk az ott lenyomtatott sorokban méltatlan kritika éri az országos szövetséget, mint intézményt. „Az országos szövetség élve rothadó test“, írja bajtársunk, „melynek fennállása csak egyes emberek befolyásától vagy érdekétől függ“. Hát ez tulhajtott állítás, melyet nyugodtan tagadásba vehetni, sőt kell is venni!

Én magam a mai vezetőség munkája iránt a legnagyobb elismeréssel vagyok. De aki idáig nem is megy el s csak bizonyos rezervátával hajlandó a kétségtelen érdemeket elismerni — még az is — ha a hazai tűzrendészet fejlődését az országos szövetség fennállása idejének kezdőpontjától máig figyelemre méltatja s a tényleges eredmény latolgatását nem resteli, azonnal kénytelen visszautasítani Lukács ur állításának a jogsultságát.

Tűzrendészetünk beteg. De a beteg tűzrendészet ü t ő e r é t nem jó helyen igyekezett bajtársunk tapogatni. Nem ütőeret (arteriát) kapott, hanem vénát. Annak pedig hiába vagy legalább is céltalanul figyel a lüktetését.

Mi, akik itt, az erdélyi részekben földrajzilag legmesszebb vagyunk a

központtól, melynek sok ideig mostoha gyermekei voltunk: mi igazolhatjuk legjobban a központnak újabb időben érvényesülő gondoskodását. Annyira, hogy mikor országrészünk külön szövetséggé akart pár év előtt tömörülni, hogy ha más fegyvertárs nem gondol velünk, mi magunk küzdjünk meg saját bajainkkal: akkor nemcsak ezt a külön szövetséget ejtettük el, hanem azt is beláttuk, hogy az Országos Szövetség nélkül nem mehetünk semmire.

Hogy e nem közönséges változás kialakulása nem kis részben e lapnak köszönhető, amely mindig alkalmas pillanatokban vetette latba, teljes tájékozottságra valló és a sorokból kitetszőleg befolyásolatlan volta miatt súlylyal bíró szavát — ez is az Országos Szövetség érdeme, mert hisz a Tűzrendészeti Lapok kifejezetten mint az ő hivatalos organuma beszél vagy hallgat valamely aktuális tárgyról.

Eljutva azonban a most mondott belátásig, rátámaszkodtunk erre az előbb elismerni sem akart, most igazinak vallott központra.

És csodák csodája! Azóta egyedül csak ott nincs föllendülés, tűzoltói élet, ahol vegyes nemzetiségektől lakott s földhöz ragadt népnek a szegénysége képezi minden kulturáltságra való törekvésnek egyelőre leküzdhetetlen akadályát. Ezzel szemben Kolozsvárt immár másodszor kaptunk tanfolyamot, Tordaaranyos rendben, Alsófehér most megy nekik a szövetség felhívását

szervezésének, a szászok lakta vármegyék vezető szövetségei is fel hagytak a separatizmussal, ők is csatlakoztak a Magyar Országos Szövetséghez s ha volt nálunk egy egyesület bárhol is, mely a kormány-nál kopogtatott; az Országos Szövetség, mint miniszteri szakközeg, a legmesszebbmenő támogatással segítette ügyét. Ez tehát nem korhadt test hanem élő, egészséges és munkára erős szervezet, melynek feje s tagjai, a központ többi munkása, mind a legnagyobb elismerésre szereztek érdemeket. Maga a Szövetség pedig semmi-féle újjászervezést nem igényel.

Nagy baj, hogy a tűzrendészeti törvényjavaslat évek óta inter acta nyugszik. Talán tűzrendészeti orsz. tanácsra is van szükség. De a betegség főoka mégsem helyi. A baj általános. Egy az ország bajával: a pénzválsággal, az önvédelmi igényeknek külpolitikai emelkedésével, ami miatt kulturális célokra kevesebb jut.

Itt dobog lázasan a vénákban szárguldo beteg vér. A fejnek, az agynak semmi baja, az tiszta judiciumu, szakadatlanul munkás, az ország hálájára érdemes!

És ne felejtjük el azt sem, hogy az emberek lelkiülete ma nem a régi többé. A mi dolgaink iránt a közöny erős. Csak ha egy-egy nagy vész emeli fel intőszavát, akkor mutatkozik józan megfontolás és szórványosan tette készség is.

Bizunk abban, hogy ahol a közigazgatás és társadalom lent kezét fog, ott a felsőbbtség kényszerű mostohasága dacára is jelentkezik siker.

Ezt Lukáts doktor rendelkezésére válszul.

Sz. Ö.

erdélyrészi parancsnok.

Az elnök vármegyéje. (Kivonat Fejér vármegye évi jelentéséből.) Mult évi alispáni jelentésemben jeleztem, hogy a tűzoltói szakismeret fokozása céljából a vármegyei tűzoltószövetség által szaktanfolyamot szándékozom tartani az 1913. év folyamán.

Ezen szaktanfolyamot a tűzoltószövetség elnöksége 1913. év június hó első felében a vármegye székhelyén Székesfehérvárott tényleg megtartotta, mely alkalommal a tanfolyamra —

valamennyi megyebeli község küldött hallgatót, kiket Vid a Pál szövetségi titkár vezetése alatt álló szakférfiak a tűzoltói ismeretek minden ágában 8 napon át oktattak.

A tanfolyam végeztével tartotta meg vármegyénk tűzoltószövetsége 25 éves fennállásának ünnepélyét évi közgyűlésének keretében, mely alkalommal vármegyénk új nagybirtokosát, ifj. Ivánka Lászlót választotta meg alelnökévé s ez által a megye tűzrendészetének társadalmi szolgálatára egy tetterős újabb vezérférfiut nyert meg a szövetség.

A most jelzett ünnepi közgyűlés alkalmával külön füzetben ismertette meg vármegyénk szövetsége az egyes községek tűzbiztonságára vonatkozó részletes adatokat, miként a mult évi alispáni jelentésemben is kilátásba helyeztem. E szerint a mult 1913. évi június havában a vármegyének összesen 3123 működő tűzoltója volt, kiknek 164 használható fecskendő áll rendelkezésére 12148 méter vizszállító tömlővel és 129 vizes lajttal, mely utóbbi tűzvédelmi eszköz 103 községre nézve vajmi kevésnek bizonyult. Ezen — és másnemű — tűzoltóeszközök összesen 94 szilárd anyagból épített szertárban és 15 deszkafélszerben nyernek elhelyezést.

A már 3 évvel ezelőtt megalkotott dohányzási tilalom szabályrendeletét sok sürgetés és utánjárás folytán végre leküldte a Belügyminiszterium — nem ugyan megerősítve — hanem módosításokat elrendelve. A kívánt módosítások eszközöltettek.

A vármegye területén 1913. év folyamán előfordult tüzeseteket illetőleg következőket jelentem:

Különböző községekben — egyik másikban ismétlődőleg — előfordult összesen 217 tüzeset és pedig a községek belterületén 128, a községek határaitban 89 esetben. Emberéletben nem volt haláleset, csupán sérülést szenvedett két gyermek és két nő, míg a tűzoltók közül két működő férfi sérült meg súlyosabban. Ellenben a tűz martalékává lett 6 ló, 28 szarvasmarha, 69 sertés és 105 baromfi. A jelzett 217 tüzeset alkalmával ingatlanokban, ingóságokban, gazdasági terményekben, erdei vagyonban és élelmi cikkekben összesen 340298 korona kármennyiség származott a lefolyt év alatt, melyből biztosítás révén megtérült 145190 korona s így a közigazgatásra nézve mégis 195108 korona értékű végpusztulás következett be, mely megtérítetlen kárösszeg oly tekintélyes szám, hogy annak apasztásán megfelelő tűzvédelmi intézkedéssel munkálkodni elsőrendű hazafias feladat és közigazgatási kötelesség.

És a vármegyei tűzoltószövetség ezen nemzetgazdasági veszélyek megfékezésén a mult évben letelt 25 év után jövőre még fokozottabb mértékben óhajt a közigazgatási hatóságok támogatására sietni, illetőleg a megye közön-

Ifj. Karajkó Mihály részére 15 korona segély utalványoztatott ki.

44. Varga László (Székesfehérvár vár. fiz.) május hó 19-én tűznél megsérült.

Tekintettel, hogy nem tagja a segélyző-pénztárnak, kérése elutasított.

45. Dinovics Miklós (Ungvár) május hó 27-én tűznél fecskendőszerezés közben mellkasát megsértette. 9 nap alatt gyógyult.

Dinovics Miklós részére 9 korona segély utalványoztatott ki.

46. Deme Szabó János (Visznel) május 22-én tűznél bontás közben fején megsérült. 7 nap alatt gyógyult.

Deme Szabó János részére 10 korona segély utalványoztatott ki.

47. Geröly János (Nagygenes) május hó 24-én tűznél meghült. 11 nap alatt gyógyult.

Geröly János részére 11 korona segély utalványoztatott ki.

Mivel több tárgy nem volt, ezzel az ülés véget ért.

K. m. f.

Gróf Széchényi Viktor
elnök.

Bencze István
titkár.

Emléket Jászberényinek!

Lapunk hasábjain nem ismeretlen néhai Jászberényi Miklós neve.

A magyar tűzoltóügy történetében

saját lelkének lángbetűivel jegyezte fel nevét. Egész ember volt, a szív és munka embere. Erős, öntudatos egyéniség. Szociális eszmék uttörője.

Emeljünk neki méltó emléket! Aldozunk szeretettel egy a nevét megörökítendő emlékműre. Nyiljon ki áldott emlékezetére emberi érzésünk legszebb virága: a kegyelet.

* * *

Az adományozók névsora:

Dr. Óvári Ferenc	K 100.—
A Tűzrendészeti Közlöny szerk. „	20.—
Csépa	5.—
Gölniebánya	15.80
Fejér vármegyei Szövetség . . .	25.—
Ikervár önkéntes tűzoltósága . .	10.—
Németlövő	5.—
Abaujszántó	2.—
Szeged tűzoltói	24.20
Váradszöllős önk. testülete . .	10.—
Tolvay Ágost, Eger	15.—
Tápiószele	6.70

Összesen K 238.70

A hevesvármegyei tűzoltószövetség által gyűjtött „Jászberényi Miklós-emlékalap“ tőkéje pedig már 1812 K 10 fill. (Folyt. köv.)

A Magyar Orsz. Tűzoltó-Szövetség 1911—1914. évi zárószámadata

az 1911 május hó 7-től 1914 június 30-ig.

Sorszám	BEVÉTEL	Érték		Összesen		Sorszám	KIADÁS	Érték		Összesen	
		K	f	K	f			K	f	K	f
1	Pénzmaradvány 1911 május 6-ról	5100	—	368	43	1	Iroda-, posta- és ügykezelési kiadások	4255	62		
2	Államsegély az 1911—14. évre			41000	—	2	Tisztviselők tiszteletdíjai	10250	02		
3	Tagdíjakból:					3	Előadók és választmányi kiküldöttek utiköltsége	8518	22		
	a) közvetlen tagtestületektől					4	Főtthár tiszteletdíja	4000	—		
	4409 K 20 f.					5	Iroda lakbéré	6904	—		
	b) vármegyei szövetségektől					6	Fűtés, világítás, takarítás, telefon			2871	78
	18675 K 54 f.			18084	74	7	Tűzrend. Közlöny kiadásai	18738	10		
4	Kamatokból			257	27	8	Szerkesztő tiszteletdíja évi	600	—		
5	Értékpapireladásból			4525	—	9	Szakkönyvek kiadására	12087	30		
6	Különfélékből:					10	Nyomatványokra	4058	51		
	a) szakkönyvek eladásából					11	Pályadíjakra	740	—		
	1946 K 01 f.					12	Tanfolyamok rendezése	7422	77		
	b) tűzrend. közlöny hirdetéseiből					13	„ ösztöndíjai	1270	—		
	1854 K 49 f.					14	Nagygyűlés és versenyekre	2234	50		
	c) tűzrend. közlöny előfizetésből					15	Tanszer muzeum, könyvtár	572	83		
	320 K 95 f.					16	Különfélékre (Átmenő kiadások)	4951	46		
	d) Átmeneti bevételekből					17	Érempénztár	14696	55		
	2297 K 58 f.			6419	03	18	5000 k. n. ért. kor. jár. eladása segélyző pénztár részére	5000	—		
7	Érempénztárból			18800	55	19	Az 1913 évi hiány visszatérítése a segélyző pénztár részére			4591	11
8	A 25. kiadási tétellel szemben az 1911 évről tévesen érték gyanánt (telefonbiztosíték) áthozott pénzmaradvány mint készpénz bevételük			100	—	20	Az 1911.évről pénzmaradvány gyanánt áthozott 5100 K-ból a telefonbiztosítékot képező 100 K itt mint érték kiadatik	100	—		
9	Hiányok fedezésére a segélyző pénztártól (1913 évben)			6591	11						
10	Fedezetlen hiány			7061	44						

13. Csernó Tódor (Belényes) március 2-án tűznél lábát megégette.

Tekintettel, hogy a segélyzőpénztárnak nem tagja, segélyre igényt nem tarthat.

14. Moczár József (Jászárokszállás) február 6-án tűznél elesett, 11 nap alatt gyógyuló bokaficamot szenvedett.

Moczár József részére 22 korona segély utalványoztatott ki.

15. Nagylak község tűzoltó-parancsnoksága 17 évi tűzoltói szolgálat után elhalt Gaál Ferenc tűzoltó özvegye részére segélyt kér.

Tekintettel, hogy a segélyzőpénztárnak erre alapja nincsen, kérése elutasított.

16. Ernst József (Baksafalva) február 9-én tűznél megsérült.

Tekintettel, hogy sérülése elkésve jelentett be, segélyre igényt nem tarthat.

17. Bródi Károly (Gyoma) március 18-án tűznél meghült, orvosi rendeletre gyógyfürdőket használt. Kéri, hogy a fürdőköltségei megtérítsenek.

Bródi Károly részére 15 korona segély utalványoztatott ki.

18. Nagy János (Nagyvárad hiv.) március 14-én tűznél megsérült. 16 nap alatt gyógyult.

Nagy János részére 16 korona segély utalványoztatott ki.

19. Tolnai Ignác (Bieske) április 1-én tűznél szerről leesett 9 nap alatt gyógyuló kézficamot szenvedett.

Tolnai Ignác részére 18 korona segély utalványoztatott ki.

20. Krausz Vince (Pécs, Zsolnay-gyár) február 5-én tűznél elesett 24 nap alatt gyógyuló zuzódást szenvedett.

Krausz Vince részére 48 korona segély utalványoztatott ki.

21. Hódi József (Óbéd) április 5-én gyakorlatközben jobbkezén 30 nap alatt gyógyuló zuzódást szenvedett.

Hódi József részére 60 korona segély utalványoztatott ki.

22. Skok Pál (Kakaslovnjic) április 13-án gyakorlatközben a fecskendő lábán keresztül ment. 6 nap alatt gyógyuló zuzódást szenvedett.

Skok Pál részére 10 korona segély utalványoztatott ki.

23. Serfőző István (Ungvár fizetéses) április 16-án tűznél jobbkezét üveggel elvágta 10 nap alatt gyógyult.

Serfőző István részére 10 korona segély utalványoztatott ki.

24. Biczur János (Csákvár) április hó 20-án tűznél arcán és kezén égési sebet kapott, 8 nap alatt gyógyult.

Biczur János részére 16 korona segély utalványoztatott ki.

25. Schloszár Károly (Ungvár) április hó 24-én tűznél gerenda kezére esett, 6 nap alatt gyógyuló égési és zuzódási sebet szenvedett.

Schloszár Károly részére 12 korona segély utalványoztatott ki.

26. Czákó Simon (Mohol) április 26-án balkeze mutatoujját megvágta, 10 nap alatt gyógyult.

28. Baumkratz Mihály (Nagykárolyfalva) április 26-án gyakorlaton kezén létraszerelés közben 14 nap alatt gyógyuló szakított sebet szenvedett.

Baumkratz Mihály részére 20 korona segély utalványoztatott ki.

29. Schneider Ádám (Nagybecskerek) április hó 23-án tűznél 32 nap alatt gyógyuló bokarándulást szenvedett.

Schneider Ádám részére 48 korona segély utalványoztatott ki.

30. Fűredi Sándor (Paks) március 21-én tűznél megsérült.

Tekintettel, hogy a segélyző-pénztárnak nem tagja, segélyre igényt nem tarthat.

31. Tóth János (Kismákfa) május 3-án gyakorlat közben megsérült.

Tekintettel, hogy a segélyző-pénztárnak nem tagja, segélyre igényt nem tarthat.

32. Szokolay Pál (Orosháza) április hó 27-én tűznél bontás közben baltérdét baltával megütötte. 10 nap alatt gyógyuló zuzódást szenvedett.

Szokolay Pál részére 20 korona segély utalványoztatott ki.

33. Madarassy Gyula (Nagyvárad hiv.) április hó 17-én tűzhöz menet szerről leesett 17 nap alatt gyógyuló zuzódást szenvedett.

Madarassy Gyula részére 34 korona segély utalványoztatott ki.

34. Krempanzky Lojos (Nagyvárad hiv.) április hó 17-én tűzhöz menet a szerkereke eltörött, szerről leesett 8 nap alatt gyógyuló zuzódást szenvedett.

Krempanzky Lajos részére 8 korona segély utalványoztatott ki.

35. Turth József (Nagyvárad hiv.) április hó 17-én tűzhöz menet a szerkereke eltörött, szerről leesett 14 nap alatt gyógyuló zuzódást szenvedett.

Turth József részére 14 korona segély utalványoztatott ki.

36. Rostás János (Foktó) április 20-án tűznél 9 nap alatt gyógyuló szemgyulladást szenvedett.

Rostás János részére 10 korona segély utalványoztatott ki.

37. Czimmer János (Keréktelek) április hó 19-én gyakorlaton tömlősavartól állkapcsán zuzódást szenvedett és fogát kiverte.

Czimmer János részére 10 korona segély utaltatott ki.

38. Becker Henrik (Péterréve) május hó 10-án gyakorlaton 20 nap alatt gyógyuló bokaficamot szenvedett.

Becker Henrik részére 40 korona segély utalványoztatott ki.

39. Lunczer István (Kisvárdá) április hó 30-án tűznél lábát baltával megvágta bontás közben. 10 nap alatt gyógyult.

40. Enok Boldizsár (Magyarszögyén) április hó 3-án tűznél balkezén égési sebet szenvedett.

Tekintettel, hogy sérülése elkésve jelentett be, segélyre igényt nem tarthat.

41. Tóth Kálmán (Magyarszögyén) április hó 3-án tűznél sérvet kapott.

Tekintettel, hogy sérülése elkésve jelentett be, kérése elutasított.

42. Bezon János (Fiume máv. hiv.) má-

15. A marosvásárhelyi közigazgatási tanfolyamra a Belügyminiszter az előadó helyettesesül Oreskovics Lajos ottani hivatásos parancsnokot nevezte ki.

Tudomásul vétetett.

16. Elnök távozáva, az elnöki széket dr. Óvári Ferenc alelnök foglalta el.

Erdély Ernő bemutatja a versenyszabályzat tervezetét, melynek legfontosabb módosítása az lenne, hogy a versenyző csapatok tagjai sorshuzás útján kapják beosztásukat a helyszíni jelentkezés alkalmával.

Benceze titkár indítványozza, hogy a versenyeknél a csapatoknak úgy mozdony, mint kocsifecskendő bocsáttassék rendelkezésükre.

Többek hozzászólása után, ugy Erdély Ernő előadó, mint Benceze titkár indítványa elfogadott és elhatározott, hogy a versenyen a falusi csapat 2 kerekű mozdonyt és kocsifecskendőt, a városi csapat előfogatos mozdonyt és kocsifecskendőt szerel; a kettő közötti időkülönbséget a kolozsvári és löcsei tanfolyamon állapítják meg. A versenyen az új gyakorlati szabályzat a mérvadó; azonban a régi versenyszabályzat szerint osztatnak be a versenyző-csapat tagjai.

17. Papp Ferenc előadó bejelenti, hogy a gyakorlati szabályzat teljesen elkészült. Dr. Óvári Ferenc alelnök tudatja, hogy a gyakorlati szabályzat szétküldetett, a tagtestületeknek s kéri a könyv árát tagtestületeink és tagjaik részére 2 korona, nem tagtestületek és azok tagjaik részére 3 koronában megállapítani. Midőn ezeket bejelenti, kéri az elnökséget, hogy a szabályzatot revizáló bizottságnak köszönetet szavazzanak azon alapos munkáért, melyet végeztek. Köszönetet mond a bizottság előadójának Papp Ferencnek fáradhatatlan munkájáért, ugyancsak dr. Szily Józsefnek, Breuer Szilárdnak, továbbá Erdély Ernőnek és Benceze Istvánnak, kik szintén fáradtságos munkát végeztek.

Örvendetesen tudomásul vétetett és a bizottságnak valamint Papp Ferenc előadónak köszönet szavaztatott, miről értesítettni rendeltettek.

18. Benceze titkár bemutatja Bács-Bodrogvármegyei szövetségnek és Zombor városának, ugyancsak Temesvármegyei szövetségnek és Temesvár városnak meghívóját, melyben a nagygyűlés helyéül Zombor, illetve Temesvár jelöltetnék ki.

Többek hozzászólása után elhatározta az elnökség, hogy Temesvárt terjeszti ajánlólag a választmány elé, tekintettel arra, hogy Bács-Bodrog vármegyében Szabadkán már volt a nagygyűlés.

19. Benceze titkár bemutatja a budapesti tűzoltószövetség által a felsőipariskolában rendezett tűzoltótanfolyam órarendjét és erről szóló jelentését; továbbá a Sopron és Veszprém vármegyei tűzoltótanfolyamok órarendjét és jelentését, ugyancsak a budapesti önkéntes tűzoltótestület által a tanítóképzőben tartott tanfolyam jelentését; a marosvásárhelyi tűzoltóságnak a katonaság részére tartott tűzoltótanfolyamról szóló jelentését.

Tudomásul vétettek.

20. Bemutatja továbbá a Bács-Bodrogvármegyei szövetség ama kérelmét, melyben tanfolyamához vizsgabiztost kér kirendelni.

A július hó 5-én tartandó vizsgára az elnök-

„Szépliget-i tűzoltóság“ küldendő meg 1—1 pl.-ban.

22. Bemutatja a titkár a Fejérvármegyei tűzoltószövetség közgyűlésének meghívóját, valamint a Bács-Bodrog vármegyei tűzoltószövetség közgyűlésének meghívóját; utóbbi gyűlés a magyarkanizsai tűzoltóság 25 éves jubileumával és versenyyakorlattal lesz összekötve, melyre az elnökség kiküldöttjét kéri; továbbá a Biharvármegyei szövetség közgyűlésének meghívóját, mely gyűlés a berettyóújfalui tűzoltóság 40 éves jubileumával van összekötve, melyre szintén kiküldöttet kérnek.

A meghívások tudomásul vétettek és Magyar-kanizsára Stross Béla; Berettyóújfalura Lukács Ödön elnökségünk tagjai kéretnek fel az elnökség képviselőjéül.

23. Titkár bejelenti, hogy az ez évben rendezendő kerületi szaktanfolyamok előkészítő munkái elvégeztettek és hogy mindkét tanfolyam parancsnoka bemutatta az órarendet és az előadók beosztását.

Tudomásul vették és az órarendeket elfogadták.

24. Bemutatja továbbá a Magyar Tűzoltótisztek Országos Egyesülete Győrött tartandó közgyűlésének meghívóját, melyben az elnökség képviseltetését kéri.

Tudomásul vétetett s elhatározott, hogy a Magyar Tűzoltótisztek Országos Egyesületének közgyűlésén gr. Széchényi Viktor elnök által képviselteti magát.

25. A Jász-Nagy-Kun-Szolnok vármegye, a Sopron vármegye és a Szepesvármegyei tűzoltószövetségek tűzrendészeti felügyelőik részére a hivatalos lapot díjtalanul megküldetni kéri.

A hivatalos lap díjtalan megküldése elrendeltetik.

26. A Temesvármegyei tűzoltószövetség beadványát mutatja be a titkár, melyben a katonai szolgálat kedvezményeiről szóló javaslatát a nagygyűlésre pártolólag terjeszteni kéri; továbbá Paulin János temesújfalui parancsnok javaslatát a lövészegyletek szigorubb ellenőrzéséről.

A javaslatok kiadattak az illetékes szakelőadóknak.

27. A szepesvármegyei tűzoltószövetség kérelmezi, hogy a Lőcsén tartandó tanfolyam vizsgájára, mely jubiláris közgyűléssel és vándordíjjal szolgáló zászlófelavatásával kapcsolatos, vizsgabiztosul dr. Óvári Ferenc alelnök küldessék ki.

Dr. Óvári Ferenc alelnök vizsgabiztosul felkérte és kiküldetett.

28. Az Egri nyomda r.-t. kéri, hogy tekintettel arra, miszerint összes kiadványainkat elárúsítás végett neki megküldtük, a gyakorlati szabályzatból is 100 példány neki kiadassék, továbbá kéri, hogy az évi elszámolás idejét április hó elején állapítsuk meg.

A gyakorlati szabályzatból 100 példány a 3 K eladási díjjal megküldetni rendeltetett, az elszámolás idejéül pedig április hó elejét állapítja meg az elnökség.

29. Orsovsky István mérnök kéri, hogy riasztókészülékének ajánlatát és leírását a hivatalos lap mellékleteként az elnökség által megszabott árban szétküldhesse.

Az elnökség csak mint megszabott hirdetemévt engedélvezi hirdetni. azonban alrendeli.

rendelkezésre bocsájtani, amihez a szövetség erkölcsi támogatását kéri.

Papp Ferenc előadó és Bence István titkár bizatlik meg azzal, hogy a nevezett céggel tárgyaljon.

31. Bemutatja a titkár a budapesti, püspökladányi, nagykanizsai, nagykárolyi, székelyudvarhelyi önkéntes tűzoltótestületek és a Sopronvármegyei tűzoltószövetség évi jelentését.

Tudomásul vétetett.

32. Erdély Ernő előadó bejelenti, hogy dr. Balogh Dezső a Tűzrendészet című könyv részére az elsősegélyt elkészítette s nyomdába adta.

Örvendesen tudomásul vétetett.

33. Erdély Ernő előadó beterjeszti szakvéleményét X város hivatásos tűzoltótisztii állás szervezéséről. A szakvélemény szövegszerű szövege:

Nagyméltóságú Miniszter Ur!

Hivatkozással rendes uton kézhez vett nagybecsű leiratára, tisztelettel jelentjük, hogy X város hivatásos tűzoltótisztii állásának szervezése tárgyában hozott határozatát a következő észrevételekkel véleményezzük jóváhagyatni.

1. A minősítésnél középiskolai érettségi, katonaviseltség, hivatásos tűzoltóságnál eltöltött háromhavi gyakorlat s tűzoltótisztii vizsgálat kötetendő ki. 2. Javadalmazásnál 12 évi szolgálat után automatikus előrelépés a magasabb fizetési osztályba. 3. Kötelességeinél, a tűzoltótisztnak más teendőit, mint tűzrendészet, tűzoltás és mentés ellátását nem irhatni elő. El foglalkozás teljesen leköt egy egész embert oly nagy városban, mint X., más teendővel tehát ezek hátránya nélkül meg nem bízható. 4. Felhivandó a város figyelme még arra, hogy az állás szervezésével még megoldásra várnak mindama hiányok, melyeket az iratok mellett levő tűzoltóparancsnoki jelentés szerint a város tűzrendészete és tűzbiztonsága feltétlenül megkövetel. Ilyenek a hivatásos legénység szaporítása, lófogat biztosítása, szerek pótlása, a hivatásos tűzoltók egyéb foglalkozásának megszüntetése.

A szakvéleményhez az elnökség hozzájárult.

34. A királyi díszermekre beérkezett kérvények tárgyalása.

A beérkezett kérvények külön jegyzőkönyv szerint letárgyalatván, azok felterjesztetnii rendeltettek.

35. Bence István titkár bejelenti, hogy a múlt ülés óta az iroda által elintéztetett: 2 előterjesztés, 25 alapszabály, 25 szabályrendelet, 11 tűzrendészeti, 1 építési, 6 műszaki, 20 telepengedély, 2 egyéb kérdés és kipróbáltatott 28 feeskendő és 2 tolólétra.

Tudomásul vétetett.

Több tárgy nem lévén, ezzel az ülés véget ért.

K. m. f.

Gróf Széchényi Viktor
elnök.

Dr. Óvári Ferenc
alelnök.

1428. szám.
1914.

Jegyzőkönyv.

Felvétetett Budapesten, 1914. évi június hó 13-án a Magyar Országos Tűzoltó Szövetség segélyzőpénztárának ülésén.

Elnök: Gróf Széchényi Viktor elnök.

Jegyzőkönyvvezető: Bence István titkár.

Jelen voltak: Dr. Óvári Ferenc alelnök, Apáthy Vilmos, dr. Balogh Dezső, dr. Binder Henrik, Erdély Ernő, dr. Konthy Gyula, László István, Oltványi Ödön, Papp Ferenc, Ranezay József, Szabó Gyula, Tankóczy Gyula, Udvardy Aladár, dr. Vass János Vida Pál.

Elmaradásukat igazolták: Barabás István, Bartha Gergely, Koszits Kamil és Kuhárszky László.

1. Elnök az ülést megnyitván üdvözli a megjelenteket.

Bence István titkár jelenti, hogy Tóth Józsefet (Budapest M. Á. V. északi főműhely) 1913 október hó 5-én őrség-szolgálatközben mikor az őrszobát elhagyta, hogy munkába menjen, a tolató vasut elütötte.

Tekintettel, hogy sérülését nem tűzoltói munka közben kapta, a kérés elutasított.

2. Ifj. Baranyai István (Kaloesa) február hó 14-én tűznél bokaizomrándulást szenvedett, 20 nap alatt gyógyult.

Ifj. Baranyai István részére 40 korona segély utalványoztatott.

3. Dolezsál Antal (Kaloesa) február hó 14-én tűznél jobbkeze középsőujján vágott sebet szenvedett, 10 nap alatt gyógyult.

Dolezsál Antal részére 20 korona segély utalványoztatott.

4. Berényi Sándor (Ókeresztur) március hó 1-én tűznél rozsdás szeggel megszuja a lábát 8 nap alatt gyógyult.

Berényi Sándor részére 16 korona segély utalványoztatott ki.

5. Bondár Sándor (Berettyóújfalú) február 13-án gyakorlatközben elcsuszott 10 nap alatt gyógyuló zuzódást szenvedett lábán és kezén.

Bondár Sándor részére 15 korona segély utalványoztatott.

6. Kerekes István (Varannó) március 5-én tűznél lábán megsérült.

Tekintettel, hogy a segélyzőpénztárnak nem tagja, segélyre igényt nem tarthat.

7. Szitkánits János (Varannó) március 5-én tűznél lábán megsérült.

Tekintettel, hogy a segélyzőpénztárnak nem tagja, segélyre igényt nem tarthat.

8. Lukács András (Varannó) március 5-én tűznél jobb középujján zuzódást szenvedett.

Tekintettel, hogy a segélyzőpénztárnak nem tagja, segélyre igényt nem tarthat.

9. Kopkó József (Varannó) március 5-én tűznél kezét megégette.

Tekintettel, hogy a segélyzőpénztárnak nem tagja, segélyre igényt nem tarthat.

10. Mihályi Pál (Varannó) március 5-én tűznél kezét megégette.

Tekintettel, hogy a segélyzőpénztárnak nem tagja, segélyre igényt nem tarthat.

11. Kálnássy Pál (Varannó) március 5-én tűznél meghült.

Meghatalmazás.

Alólirottak-i tűzoltó^{testület}_{szövetség}
nevében ezennel igazoljuk, hogyúr
a-i tűzoltóság parancsnokságának
szövetség választmányának
.....rangban
minőségben tagja és a
.....-i tűzoltóságnak
szövetségnek a Magyar Országos Tűzoltó-Szövetség 1914
augusztus hó 14—17 napjain Nyiregyházán tartandó nagygyűlésen való képvise-
lésével megbízott.

..... n 1914 augusztus hón.

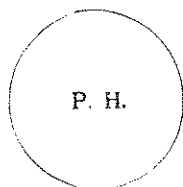

.....
elnök, parancsnok.

.....
titkár, segédtszt.

HIVATALOS RÉSZ.

1780.
1914. sz.

Jegyzőkönyv.

Felvételett Budapesten, 1914. évi május hó 24-án a Magyar Országos Tűzoltó-Szövetség szakoktatási és szakirodalmi szakosztályának ülésén.

Elnök: dr. Óvári Ferenc alelnök.

Jegyzőkönyvvezető: Bencze István titkár.

Jelen voltak: Apáthy Vilmos, Bartha Gergely, dr. Balogh Dezső, Erdély Ernő, Kuhárszky László, Ranezay József, Udvardy Aladár és Vida Pál.

Elmaradását igazolta: dr. Vass János.

1. Dr. Óvári Ferenc alelnök, a szakosztály elnöke és alelnöke meg nem jelenése folytán mint elnök, üdvözli a szakosztályt és sajnálatának ad kifejezést, hogy alig van módjában az elnökségnek a szakosztályokat összehívni, tekintve a szövetség anyagi helyzetét. Felkéri Erdély Ernő előadót a tanfolyamszabályzat tervezetének bemutatására.

Többek hozzászólása után a szaktanfolyamszabályzat elfogadtatott és utasított az előadó, hogy terjessze azt a legközelebbi elnökségi ülés elé.

2. Erdély Ernő szakelőadó bemutatja a versenyszabályzat módosítását tartalmazó tervezetét.

Többek hozzászólása után a versenyszabályzatmódosítás elfogadtatott s utasított az előadó, hogy terjessze azt az elnökségi ülés elé.

3. Bencze István titkár bejelenti, hogy folyó évben Kolozsvárott és Lőcsén tartandó kerületi tűzoltó szaktanfolyamok előmunkálatait elvégezte. Ezzel kapcsolatban a két tanfolyam parancsnoka, Bartha Gergely és Ranezay József, bemutatják az órarendet és az előadók beosztását.

Tudomásul vétetett és az órarend az elnökségi ülés elé rendeltetett terjesztetni.

4. Erdély Ernő bemutatja a folyó évi március hó 1-én tartott választmányi ülés által megszabott pályatételeket.

Előadó utasított, hogy a kiírandó pályatételeket mutassa be az elnökségi ülésnek.

5. Ranezay József a szepesváraljai tanítóképző intézetben tartandó tűzoltótanfolyam hallgatói részére a „Szépligeti tűzoltóság“ című könyv elküldését kéri.

Titkár utasítják, hogy a „Szépligeti tűzoltóság“ című műből 15 példányt küldjön el.

Mivel több tárgy nem volt, ezzel az ülés véget ért.

K. m. f.

Dr. Óvári Ferenc
elnök, alelnök.

Bencze István
titkár.

Hitelesítjük:

Udvardy Aladár
előadó.

Erdély Ernő
előadó.

1781.
1914. szám.

Jegyzőkönyv.

Felvételett Budapesten, 1914. június hó 13-án a Magyar Országos Tűzoltó-Szövetség elnökségének ülésén.

Gyula, László István, Oltványi Ödön, Papp Ferenc, Ranezay József, Szabó Gyula, Tankóczy Gyula, Udvardy Aladár, dr. Vass János, Vida Pál és Juhász Imre, mint vendég.

Elmaradásukat igazolták: Bartha Gergely, Barabás István, Koszits Emil és Kuhárszky László.

1. Elnök üdvözli a megjelenteket és az ülést megnyitja. Majd megemlékezik az elhunyt Szabados Imréről, a szakoktatási és szakirodalmi szakosztály szakképviselőjéről, ki a szövetség elnökségének éveken keresztül legbuzgóbb és legmunkásabb tagjainak egyike volt; Somogy vármegye tűzrendészetét megteremtette s a tűzoltói életet munkásságával felelevenítette.

Elnök kéri, hogy bajtársunk emléke jegyzőkönyvünkben megörökíttessék és a jegyzőkönyvi kivonat az özvegygel közöltessék.

Dr. Óvári Ferenc alelnök bejelenti, hogy elhunyt bajtársunk koporsójára a szövetség nevében koszorút tétetett s a polgármester útján a gyászszertartáson is helyettesítette szövetségünket.

Elnök indítványa elfogadtatott és alelnök bejelentése tudomásul vétetett.

2. Elnök ezután Bartha Gergely kolozsvári parancsnokot, elnökségünk tagját, azon alkalomból, hogy Ófelsége fáradhatatlan tűzoltói munkásságáért a koronás arany érdemkereszttel tüntette ki, üdvözli. Kéri továbbá, hogy jegyzőkönyvi kivonattal értesíttessék.

Örvendetes tudomásul vétetett.

3. Bencze István titkár bemutatja Markusovszky Béla szakosztályi alelnök és Udvardy Aladár szakképviselő levelét, melyben megköszönik megválasztásukat.

Tudomásul vétetett.

4. Dr. Binder Henrik szakképviselő meleg szavakban köszöni meg megválasztását.

Örvendetesen tudomásul vétetett.

5. Erdély Ernő előadó bejelenti, miszerint az elnökség előterjesztést tett, hogy a vármegyei tűzrendészeti felügyelők az alkotandó közigazgatási törvényben a vármegyei tisztviselők között helyet foglaljanak. Sajnálatos tapasztalta, hogy az új törvényben említve nincsenek. Kéri az elnököket, hogy hassanak oda, hogy a kérésünk teljesíttessék.

László István szakképviselő kéri, hogy ne csak a vármegyei, hanem a járási tűzrendészeti felügyelő is vétessék be a törvénybe; kéri továbbá, hogy az elnökség előterjesztésben kérje azt is, hogy a közigazgatási törvényben más hatósági tényezők mellett a tűzoltók is hatósági védelemben részesüljenek.

Erdély Ernő indítványa kibővítve László István indítványával, elfogadtatván, a beadvány elkészítésével Erdély Ernő bizatott meg.

6. Elnök felhívja a szakosztályok előadóit, hogy nagygyűlésen a szakosztályok keretében tárgyalandó tételeket nyujtsák be.

I. Szervező-szakosztály előadója Szabó Gyula, a tárgysorozatot mutatja be: 1. Az elmúlt 3 évi működésről szerkesztett jelentés. 2. A tűzoltóságok és vármegyei szövetségek fokozottabb keresztülvitele. 3. Felirat a tűz-

ságokról készítendő grafikon megszerkesztéséhez szükséges kimutatások kinyomatási ügye és annak a belügyminiszterhez és az összes törvényhatóságokhoz való megküldése. 7. A vasuti tűzrendészeti felügyelet szervezése. 8. Indítványok. 9. Szakosztályi jegyző és négy szakképviselő megválasztása.

A tárgysorozat elfogadtatott.

II. Megelőző tűzrendészeti szakosztály, előadója Papp Ferenc, a szakosztály tárgysorozatát mutatja be: 1. Az elmúlt 3 évi működésről szerkesztett jelentés. 2. Celloidin és cellit filmek. 3. Tűzifatelepek és faipar tűzrendészete. 4. A kéményseprés házikezelésbe vétele. 5. Indítványok. 6. Szakosztályi jegyző és négy szakképviselő megválasztása.

A tárgysorozat elfogadtatott.

III. Műszaki szakosztály: előadója Apáthy Vilmos, bemutatja a tárgysorozatát: 1. Jelentés az elmúlt 3 évi működésről. 2. Motoros hajtású, forgó működésű fecskendő-szerkezetek ismertetése és azok jelentősége a tűzoltási technika újabb fejlődésében. 3. Tekintettel azon körülményre, hogy sokszor pénzügyi, közigazgatási, technikai, vagy műtörténelmi okok lehetlenné teszik, hogy a vidéki városok és nagyobb községek belátható időn belül tűzbiztosan építhetők legyenek, milyen műszaki berendezések volnának szükségesek, hogy ilyen helyeken a nagyobb tűzvészek elharapodzásának lehető gát vételessék? 4. Ezzel kapcsolatban a legalkalmasabb tűzjelző-készülék ismertetése. 5. Nyiregyházi tűzjelző ismertetése és bemutatása. 6. Indítványok. 7. Szakosztályi jegyző és négy szakképviselő megválasztása.

IV. Közigazgatási szakosztály előadója: Vida Pál, a tárgysorozatot mutatja be: 1. Az elmúlt 3 évi működésről szerkesztett jelentés. 2. Tűzrendészeti tanács. 3. Indítványok. 4. Szakosztályi jegyző és négy szakképviselő megválasztása. Dr. Vass János szakosztályi alelnök indítványozza, hogy e szakosztály keretében tárgyalandó lenne: „A tűzoltóságok és tűzoltók kártérítési igénye a tűznél történt károkért a biztosító társulatokkal szemben.” Kéri továbbá, hogy szaklapjában a „Tűzrendészeti Tanács”-ot közölhesse.

A tárgysorozat dr. Vass indítványával kibővítve elfogadtatott s megengedett, hogy a tűzrendészeti tanács tervezetét közölheti szaklapjában.

V. Szakoktatási és szakirodalmi szakosztály előadója: Erdély Ernő, bemutatja a tárgysorozatát: 1. Az elmúlt 3 évi működésről szerkesztett jelentés. 2. Szabályzat a szaktanfolyamokról. 3. A tűzrendészet tanítása a tanító- és tanítónőképzőkben. 4. Katonáság tűzoltói kiképzése és felhasználása. 5. Tűzoltói tanulmányi ösztöndíj. 6. A tűzrendészet népszerűsítése a mozgófényképek útján történő ismertetése. 7. A hivatalos lap kibővítése. 8. Versenyszabályzat módosítása. 9. Irodalmi pályázatok. 10. Tanszermuzeum és szakkönyvtár. 11. Indítványok. 12. Szakosztályi jegyző és négy szakképviselő megválasztása.

Tárgysorozat elfogadtatott.

VI. Gazdasági szakosztály előadója: Oltványi Ödön, bemutatja tárgysorozatát: 1. Az elmúlt 3 évi működésről szerkesztett jelentés. 2. A biztosító társaságok megadóztatása tűzoltói célra. 3. Miképp volnának a tűzoltóságok jövedelmei szaporíthatók? 4. Indítványok. 5. Szak-

működésről szerkesztett jelentés. 2. Tűzoltó-Otthon. 3. Kötelező tűzkárbiztosítás. 4. Tűzoltói hivatásra való nevelés. 5. Mentőintézmény. 6. Lövésztársulatok szigorubb ellenőrzése. 7. Indítványok. 8. Szakosztályi jegyző és négy szakképviselő megválasztása.

Tárgysorozat elfogadtatott.

Dr. Óvári Ferenc alelnök indítványozza, hogy a szakosztályok által tárgyalandó tételek teljes egészében és az iroda 3 évi jelentése évkönyvben adassék ki.

Dr. Óvári Ferenc alelnök indítványa elfogadtatott és elrendeltetett, hogy az évkönyv minden tagtestületnek megküldessék.

7. Óvári Ferenc alelnök indítványozza, hogy ezentul az utalványozásnál a csekket jövőben a pénztáros is írja alá.

Dr. Óvári Ferenc alelnök azon indítványa, hogy a csekklapot ezentul a pénztáros is írja alá, elfogadtatott.

8. Dr. Óvári Ferenc alelnök bejelenti, hogy március hó 1-én tartott választmányi ülés megbízásának elnök és alelnök eleget tettek, amennyiben a Tűzoltó-Otthon építéséhez szükséges pénzüsszeget biztosították, azonban ezen pénzintézet csak akkor hajlandó a szükséges pénz utalványozására, ha a részletes tervet is bemutatják. Tekintettel, hogy ez ideig csak az általános tervek készültek el, felhatalmazást kér vagy a részletes terv elkészíttetésére, vagy pedig a telek eladására.

Többek hozzászólása után megbizatik dr. Óvári Ferenc alelnök, hogy a Tűzoltó-Otthon részletes tervének elkészíttetésére nézve az orsz. közgyűlés elé javaslatot terjesszen.

9. Bencze titkár bemutatja Janicsék Andor székesfővárosi tűzoltóféparancsnok levelét, melyben értesíti az elnökséget, hogy értesülvén tiszteletbeli taggá való jelöltetéséről, ennek elejtését kéri, tekintettel arra, hogy a szövetség érdekeit előmozdítani nem tudja.

Tudomásul vétetett.

10. Ugyancsak titkár bemutatja Kállay Imre székesfőv. tűzoltótiszt levelét, melyben nagymérvű elfoglaltságára hivatkozva, szakosztályi jegyzői tisztségéről lemond.

Tudomásul vétetett.

11. Bencze titkár bemutatja a Pestvármegyei tűzoltószövetség azon kérését, mely szerint Stein és Rosenstein erzsébetfalvai megszünt gyári tűzoltóság a tagok sorából törlendő lenne. Sárvár selyemgyár igazgatósága szintén kéri a gyári tűzoltóságának tag és tagdíj törlesztését, mivel a tűzoltóság megszűnt.

Az országos választmány elé terjeszteni rendeltetett. Vasvármegyei tűzoltószövetség megkerestetik, hogy tegye vizsgálat tárgyává, miképp lehet el a sárvári selyemgyár tűzoltóság nélkül?

12. Bemutatja Bencze titkár a Nemzetközi tűzoltószövetség és a Belga tűzoltószövetség meghívóját.

Tudomásul vétetett.

13. Bemutatja továbbá a kultuszminiszter leiratát, melyben arról értesíti az elnökséget, hogy a középiskolákban és tanítóképezdekben a tűzoltás tanítását, mint külön tantárgyat nem engedélyezi, hanem az összes közép- és szakiskolákban elrendelte a tűzoltóságokról ismertető előadások tartását.

Tudomásul vétetett.

A Magyar Orsz. Tűzoltó-Szövetség 1914. évi július hó 1-től 1917. évi június hó 30-ig terjedő költségvetési előirányzata.

Folyó- szám	BEVÉTEL	Kor.		fill.		Folyó- szám	KIADÁS	Kor.		fill.	
1	Államsegély			60000	—	1	Hiány 1914 június 31-ről			5061	44
2	Tagdíjakból :					2	Szakelőadók és főtítkár tiszteletdíja			12000	—
	a) Közvetlen tagtestületek 4000 K					3	Tisztviselők tiszteletdíjai			12000	—
	b) Vármegyei szövetségek 26000 K			30000	—	4	Előadók és választmányi tagok utiköltsége és napidíja			12000	—
3	Kamatokból			200	—	5	Házbér			9000	—
4	Különfélékből :					6	Fűtés, világítás, takarítás, telefon			2400	—
	a) Szakkönyvek eladásából 4000 K					7	Nyomatványok			3000	—
	b) „Tűzrendészeti Közlöny“ hirdetéséből... 2400 K					8	Irodai, postai és ügykezelési kiadások			3000	—
	c) „Tűzrendészeti Közlöny“ előfizetéséből ... 400 K			6800	—	9	Tűzrendészeti Közlöny szerkesztői tiszteletdíja és cikkek honorálása			3000	—
5	Segélyző pénztártól adminisztráció fedezésére			6000	—	10	Tűzrendészeti Közlöny kiadási költsége			12000	—
6	Érempénztártól			20000	—	11	Szakkönyvek kiadása			9000	—
						12	Pályadíjakra			3000	—
						13	Tanfolyamok rendezése			12000	—
						14	Ósztöndíjak			3000	—
						15	Nagygyűlés- és versenyek			3000	—
						16	Tanszermuzeum és könyvtár			1200	—
						17	Szolgálati érmek beszerzési költsége			18000	—
						18	Maradvány			338	56
	Összesen			123000	—		Összesen			123000	—

Budapest, 1914 július hó 1-én.

Dr. Óvári Ferenc

alelnök.

Kuhárszky László

títkár, mint ellenőr.

Dr. Balogh Dezső

pénztáros.

A Magyar Országos Tűzoltó-Szövetség elnökségének jelentése a központi iroda működéséről az 1914. év első felében.

Tisztelt Országos Választmány!

Van szerencsénk alábbiakban a központi iroda hatáskörébe tartozó általános (a szakosztályok ügykörét nem érintő) mozzanatokról jelentésünket tisztelettel előterjeszteni. E jelentésünk mellé a szövetség tulajdonképpeni működésére és a pénztári teulajdonlásra vonatkozó adatokat, mert az alapszabályok értelmében ezekről a szakosztályi előadók fognak beszámolni a nagygyűlésnek. Magában az elnökségben az elmúlt félévben annyiszor történt változás, hogy március hó 1-én Budapesten tartott országos választmányi ülés sajnálattal vette tudomásul Breuer Szilárd főtítkári tisztségéről való lemondását. Lemondásában vigaszunk csak az, hogy ez ideig sem szűnt meg szövetségünknek munkás tagja lenni, mert az irodának most is mindenkor készséges segítő előmunkása, így nagy szaktudásával és sokoldalú ismeretével ma is előmozdítja szövetségünk érdekeit. Meg kellett válnunk elnökségünk egyik legbuzgóbb tagjától, Ajkay Zoltán, a szakirodalmi és szakoktatási szakosztály alelnökétől, ki ezen tisztségéről nagy elfoglaltsága miatt lemondott. A lemondás, elhalálozás és a választás folytán megüresedett elnökségi helyekre megválasztottak: a megelőző tűzrendészeti szakosztály alelnökévé Markusovszky Béla (Budapest) eddigi szakképviselő; az így megüresedett szakképviselői tisztségre dr. Binder Henrik (Szeged), a vármegyei tűzrendészeti szakosztály alelnökévé

helyére Udvardy Aladár (Budapest), Pest várm. szöv. titkára, pesti önk. szakaszparancsnok.

A hivatalos lap segédszerkesztői tisztségét Erdély Ernő előadó vállalta el díjmentesen, miért is az országos választmány köszönetet szavazott.

Szomorú kötelességet rovunk le akkor, mikor rövid félévi jelentésünk keretében megemlékezünk Szabados Imre szakoktatási és szakirodalmi szakosztály szakképviselőjéről, Somogy vármegye tűzrendészeti felügyelőjéről, ki vármegyeje tűzrendészetiért és a tűzoltás intenzívebbé tevéséért sokat fáradozott; érdemei más helyen lettek méltatva.

Sajnálattal kell bejelentenünk, hogy Kállay Imre székesfővárosi tűzoltótiszt jelenlegi nagymérvű elfoglaltsága miatt a gazdasági szakosztály jegyzői tisztségéről lemondott.

A legközelebbi választmányi közgyűlés helyül Nyiregyháza jelöltetett ki. E félévben a gyakorlati szabályzat IV. javított kiadása szétküldetett az összes tagtestületeknek.

Az 1914. március hó 1-én tartott országos választmányi közgyűlésen 16 határozat hozott; február hó 29-án és június hó 13-án tartott elnökségi üléseken összesen 65 határozatot hozott az elnökség. Ezenkívül volt még május hó 23-án szakirodalmi és szakoktatási szakosztálynak is ülése.

Az iktatóba érkezett 1786 ügyirat; feldolgozott mind, hátralék nincs.

A hatóságoknak vélemény adatott telepengedélyezési, tűzrendészeti, építésrendőri ügyekben, szabályrendeletekről és alapszabályokról 140 esetben, kipróbáltatott 42 község fecskendője és 1 tololétrája. Felsőbb hatóságokhoz 12 esetben intéztetett felterjesztés.

A tagtestületeink sorából törlésbe hozott 16, u. m.: turócszentmártoni butorgyár, Rétság, Alsónémedi, csepeli tölténygyár, Győr, Homokmégy, Miske, Pomáz, Rákoecsaba, Sári, Szigetujfalu, Tahitótfalu, Tass, Tisnye, Törökbálint, Úszód; további törlés keretett Stein és Rosenstein-féle gyári tűzoltóság Erzsébetfalva, Sárvár selyemgyári, tagdíjhátralékait illetőleg.

Tagtestületeink sorába belépett 77 tűzoltóság s pedig közvetlenül 18, vármegyei szövetségek útján 59, (u. m.) Jász-Nagy-Kun-Szolnok 15, Torda-Aranyos 7, Baranya 8, Esztergom 5, Győr 5, Pest 4, Pozsony 4, Bácsbodrog 2, Szabolcs 2, Somogy 1, Temes 1, Budapest 1, Moson 1, Beszterce-Naszód 1, Trencsén 1 testülettel.

Tagtestületeink száma az év végén 146 közvetlen, 2566 a vármegyei szövetségek útján, összesen 2712. A csatlakozott vármegyék száma 38, ezek Borsod és Gömör-Kishont vármegye még nem jelentette be tagtestületeit, míg a Békés vármegyei szövetség most van alakulóban. Nagy-küküllői vármegyei szövetség csatlakozását az időben tárgyaljuk. Vármegyénként egyébként ekképp oszlanak meg:

Folyó-szám	VÁRMEGYE	Tűz-oltóság	Község
1	Somogy	250	308
2	Vas	247	616
3	Sopron	209	232
4	Baranya	195	358
5	Veszprém	187	182
6	Heves	117	117
7	Arad	106	218
8	Fejér	105	103
9	Torontál	96	213
10	Pest-Pilis-Solt-Kis-Kun	92	216
11	Komárom	92	92
12	Szepes	88	222
13	Szeben	88	88
14	Pozsony	74	298
15	Győr	65	39
16	Bács-Bodrog	58	131
17	Jász-Nagy-Kun-Szolnok	55	53
18	Esztergom	42	—
19	Temes	37	226
20	Torda-Aranyos	37	118
21	Budapest	36	49
22	Zala	31	559
23	Moson	28	61
24	Beszterce-Naszód	25	—
25	Brassó	25	—
26	Tolna	24	121
27	Csanád	22	29
28	Bihar	22	496
29	Krassó-Szörény	20	362
30	Bars	17	209
31	Szabolcs	16	132
32	Trencsén	15	399
33	Háromszék	12	104
34	Hajdu	12	21
35	Osongrád	10	19
36	Zemplén	9	451
37	Szatmár	7	306
38	Borsod	—	177
39	Gömör-Kishont	—	451
Összesen:		2566	—

Kériük ezen jelentésünk tudomásul vételét.

A szakosztályokban megvitandó kérdések sorozata.

I. Szervező szakosztály.

Előadó: Szabó Gyula.

1. Az elmúlt három évi működésről szerkesztett jelentés.
2. A tűzoltóságok és vármegyei szövetségek fokozottabb keresztülvitele.
3. Felirat a tűzrendészeti törvényről.
4. Felirat a honvédelmi miniszterhez 17. évet betöltött férfiaknak három évi tűzoltószolgálatra való köteleztetése tárgyában.
5. A tűzrendészeti felügyelői intézmény intenzívebbé tétele és az országos tűzrendészeti felügyelőségek szervezése.
6. A hazai tűzoltóságokról készitendő grafikon megszerkesztéséhez szükséges kimutatók kinyomattási ügye és annak a belügyminiszterhez és az összes törvényhatóságokhoz való megküldése.
7. A vasuti tűzrendészeti felügyelet szervezése.
8. Indítványok.
9. Szakosztályi jegyző és négy szakképviselő három évre terjedő joghatállyal való megválasztása.

II. Megelőző tűzrendészeti szakosztály.

Előadó: Papp Ferenc.

1. Az elmúlt három évi működésről szerkesztett jelentés.
2. Celloidin és cellitfilmek.
3. Tűzifatelepek és faipar tűzrendészete.
4. A kéményseprés házikézelésbe vétele.
5. Indítványok.
6. Szakosztályi jegyző és négy szakképviselő három évreterjedő joghatállyal való megválasztása.

III. Műszaki szakosztály.

Előadó: Apáthy Vilmos.

1. Az elmúlt három évi működésről szerkesztett jelentés.
2. Motoros meghajtású, forgóműködésű fecskendőszervezetek ismertetése és azok jelentősége a tűzoltói technika újabb fejlődésében.
3. Tekintettel azon körülményre, hogy sokszor pénzügyi, közigazgatási, technikai vagy műtörténeti okok lehetlenné teszik, hogy a vidéki városok és nagyobb községek belátható időn belül tűzbiztosan építkezhetők legyenek, milyen műszaki berendezések volnának szükségesek, hogy ilyen helyeken a nagyobb tűzvédek elharapódzásának lehető gát vételessék?
4. Ezzel kapcsolatban a legalkalmasabb tűzjelzőkészülék ismertetése
5. A nyiregyházi tűzjelző ismertetése és bemutatása.
6. Indítványok.
7. Szakosztályi jegyző és négy szakképviselő három évre terjedő joghatállyal való megválasztása.

IV. Közigazgatási szakosztály.

Előadó: Vida Pál.

1. Az elmúlt három évi működésről szerkesztett

4. A tűzrendészet képviselője a vármegyei közigazgatási bizottságban.

5. Indítványok.

6. Szakosztályi jegyző és négy szakképviselő három évre terjedő joghatállyal való megválasztása.

V. Szakoktatási és szakirodalmi szakosztály.

Előadó: *Erdély Ernő.*

1. Az elmúlt három évi működésről szerkesztett jelentés.

2. Szabályzat a szaktanfolyamokról.

3. A tűzrendészet tanítása a tanító- és tanítónőképzőkben.

4. A katonaság tűzoltói kiképzése és felhasználása a tűzoltásnál.

5. Tűzoltói tanulmányi ösztöndíj.

6. A tűzrendészet népszerűsítése a mozgófényképek útján történő ismertetése.

7. A hivatalos lap bővítése.

8. Versenyszabályzat módosítása.

9. Irodalmi pályázatok.

10. Tanszermuzeum és szakkönyvtár.

11. Indítványok.

12. Szakosztályi jegyző és négy szakképviselő három évreterjedő joghatállyal való megválasztása.

VI. Gazdasági szakosztály.

Előadó: *Oltványi Ödön.*

1. Az elmúlt három évi működésről szerkesztett jelentés.

2. A biztosító társaságok megadóztatása tűzoltói célra.

3. Miképp volnának a tűzoltóságokjövendelmei szaporíthatók.

4. Indítványok.

5. Szakosztályi jegyző és négy szakképviselő három évre terjedő joghatállyal való megválasztása.

VII. Társadalmi szakosztály.

Előadó: *Barabás István.*

1. Az elmúlt három évi működésről szerkesztett jelentés.

2. Tűzoltó-Otthon.

3. Kötelező tűzkárbiztosítás.

4. Tűzoltói hivatásra való nevelés.

5. Az önkéntes tűzoltók fegyvergyakorlatának elengedéséről.

6. Mentőintézmény.

7. Lövész társulatok szigorubb ellenőrzése.

8. Indítványok.

9. Szakosztályi jegyző és négy szakképviselő három évre terjedő joghatállyal való megválasztása.

Budapest, 1914 június 13-án.

Magyar Országos Tűzoltó-Szövetség
Elnöksége.

Bencze István
titkár.

Dr. Óvári Ferenc
alelnök.

Mindezek a részletes jelentésekkel és szakosztályi javaslatokkal együtt az elnökség határozata folytán külön füzetbe foglaltattak, amely mint lenni-

Nyiregyháza város számjelzőkkel ellátott tűzjelző berendezése.

Minél megbízhatóbban és gyorsabban értesítik a tűzoltókat valamely kitört tűzről, annál előbb jelenhetnek meg a tűz színhelyén és működésük így annál hatásosabb lesz. Gyorsaság és megbízhatóság tehát azon követelmények, melyeket minden tűzoltóságnak, legyen az önkéntes, vagy hivatásos tűzoltóság, a tűzjelző berendezésekkel szemben elsősorban támasztania kell.

A legtöbb helyen és így Nyiregyházán is a tűzjelzést eddig egyik templom tornyában állandó szolgálatot teljesítő tűzörök végezték. Ha a toronyór a város valamely területén tüzet észlelt, közvetlen telefonösszeköttetésbe lépett a tűzoltólaktanyával s közölte hozzávetőlegesen a tüzeset helyét, mire a tűzoltók a helyszínre kivonultak.

Nemrég azonban azt határozták el, hogy modern tűzjelző berendezéssel látják el Nyiregyháza városát s az augusztus 14—17-ig tartandó országos tűzoltó kongresszuson ez a berendezés már üzemben lesz látható. Ismertessük tehát.

Az új tűzjelző berendezés a város 55 különböző pontján a házak falára felszerelt tűzjelző állomásokból áll. Az állomások vörösre festett vasszekrények, melyek mindegyike elektromos áram útján közvetlen összeköttetésben van a tűzoltólaktanya órségével.

Az 55 darab tűzjelzőállomás 4 tűzkerületre van beosztva, amelyek egymástól teljesen különállóan működnek. Egy-egy kerületben cirka 12—16 tűzjelző állomás lesz elhelyezve, melyek egymás között 2 mm. átmérőjű csupasz bronzhuzal által körbe vannak kapcsolva. Az áramkörök a központtól 20—24 voltos egyenárammal vannak állandóan ellátva; az áram tehát egyirányban folyton kering bennök. A huzalok vörösre égetett ugynevezett gummon-anyagból készült szigetelőkön haladnak, amelyeknek a vörösre festett porcellán harangszigetelővel szemben az az előnyük, hogy nehezen törnek s amellet a különböző időjárás behatását is jól bírják.

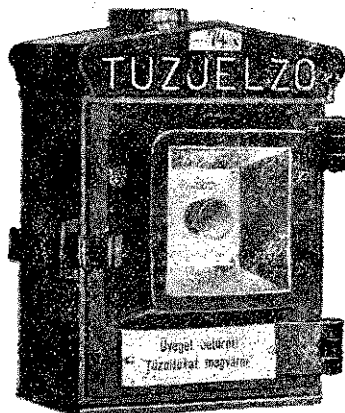

gyűrű segítségével víz- és pormentesen zártak le.

A jeladás két érintkező rugó és egy számkerék segítségével történik, mely utóbbi a jeladó számának megfelelőleg fogazattal van ellátva. A két érintkező rugó 1—1 végére van a külső vezetéknek 1—1 drótja kapcsolva és nyugalmi helyzetben rövidre zárva. Az áramú a számkeréket mozgásba hozza és a rajta csuszó két érintkező rugó nyitását és zárását idézi elő, miközben az egyik rugót pillanatra a földvezetékekkel hozza összeköttetésbe.

Ezen két rugónak érintkezése és nyitása annyiszor történik, ahány foga van a számkeréknek. Ennek következtében az áramkör, amelyben áram folyton kering, a tűzjelző számának megfelelőleg megszakad, illetoleg záródik.

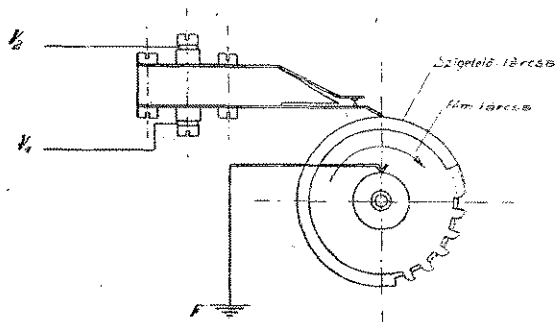

2. ábra. Tűzjelző állomás érintkezéseket adó szerkezete.

Ha a külső vezetékben szakadás jön létre, akkor a központi kapcsolótáblán a vezetéknek egyik ága a hibakapcsoló segítségével a földdel köttetik össze és mivel a számkerék működése alkalmával egy pillanatra a földdel áll összeköttetésben az áramkör, a számkerék és a fentemlített két rugón át záródik s a jelzést a központba tovább adja.

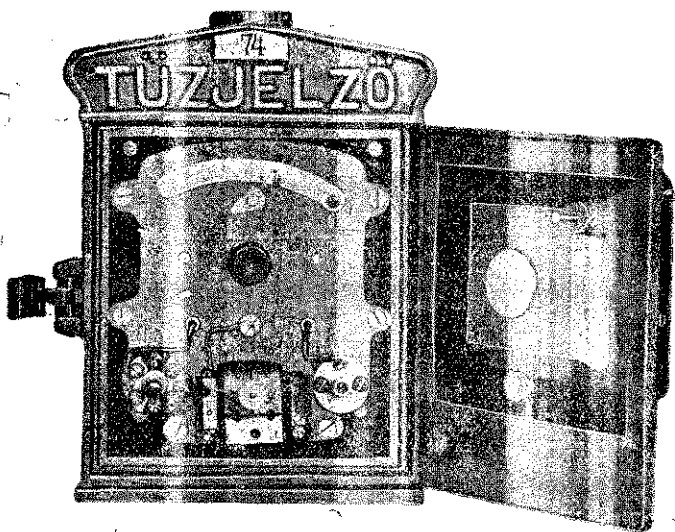

3. ábra. Tűzjelző állomás nyitott állapotban.

Minden tűzjelző készüléknek azonkívül egy telefonkapcsoló hüvelye is van, melybe egy

pontban erre a számjelzőnek mutatója a „telefon“ jelzésre ugrik, miközben egy jelzőcsörgő szólal meg.

A tűzjelző készülékeken azonkívül villámvédő szerkezet is van alkalmazva, hogy a készülékeket villámcsapás ellen megvédje s egyzersmind zavarok esetén a vezetéknek egyik vagy másik ága földelhető és a készülék rövidre zárható legyen.

A tűzjelző készülék minden egyes jeladás után kulcs segítségével felhuzandó. A működésbe hozása egy gomb megnyomásával történik, amelyet üveglap fed, ezen üveglapot tehát előbb be kell törni. Az üveglap olyképpen van a szekrényben alkalmazva, hogy kívülről el nem távolítható csak az esetben, ha a tűzjelzőszekrényt felnyitjuk.

Ha a jelzőgombra nyomást gyakoroltunk, akkor nem áll többé módunkban a tűzjelző működését megakadályozni. Jelzés után az eltörtött üveglap ujjal pótlendő és ez alkalommal a jeladót is fel kell huzni, mi végből a jeladó olyképpen van szerkesztve, hogy a szekrény ajtaja mindaddig be nem zárható, míg a tűzjelző a jeladót fel nem huzza.

A fentebb körülírt tűzjelző berendezésnek tulajdonképpen lelke a laktanyában az órszobában felállított központi márványtábla, melyre mindazon készülékek vannak felszerelve, melyek felvétel, ellenőrzés, mérés, riasztás és telefonálás stb. céljaira szolgálnak. A tábla mellett természetesen éjjel-nappal folyton kell valakinek szolgálatban állni, illetve őrködni a készülékek működése felett.

Ha a város valamely tűzjelző állomásától tüzet jeleznek, az az a tűzjelző készülék ablakát beverik és a fekete nyomógombot megnyomják, ez által ezen készülék szerkezetének futóműve árammegszakításokat idéz elő. Az árammegszakítás viszont működésbe hozza az ezen tűzkerület áramkörébe kapcsolt számláló művet s e folyamat alatt a központban megszólal a riasztó csengő, a tűzkerület számláló készüléke pedig mutatja a számát azon állomásnak, a honnan a jelzés történik.

Riasztócsengők vannak elhelyezve a fő táblán, a legénységi szobában és az istállóban, melyek mindaddig szólnak, míg a központi táblán a számlálóművet 0-ra vissza nem állítják.

A számjelzők por és egyéb sérülések ellen üveggel ellátott fémdobozzal vannak védve. A mutatók visszaugrása vagy egy számnak átugrása teljesen ki van zárva. Ha valamely áramkörben vezetékszakadás fordul elő, akkor a számjelző mutatója „szakadás“ jelzésre ugrik, miközben egy hibajelző külön csengő szólal meg. A külső vezetékek nincsenek közvetlenül a számlálókra kapcsolva hanem igen gvenge

Ha a vezetékben szakadás vagy földzárlat mutatkozik, akkor ezt a hibacsengő önműködőleg jelzi és mindaddig szól, míg a hibakapcsoló beállításával a fellépő zavart ki nem küszöböljük. A hiba természetesen véglegesen megszüntetendő, mert a hibakapcsoló csak időleges kiküszöbölésre szolgál. Miután a berendezés több áramkörre van osztva, a mérőkészülékek külön kapcsolók segítségével egyenkint a megfelelő áramkörbe kapcsolhatók.

A riasztás már váltóáramu csengőkkel történik, amelyek más váltóáramu csengőkkel szemben csévé horganyzattal bírnak, miáltal még vezeték szakadás esetén is használhatók. A csengőcsévék közepe, valamint az áramot szolgáltató váltóáramu induktor, t. i. egy kapcsoló közbeiktatás útján földdel van összekötve. A riasztócsengők, melyek a tűzoltók lakásán szereltek fel, villámvédő és rövidzáró szerkezettel szintén mind el vannak látva.

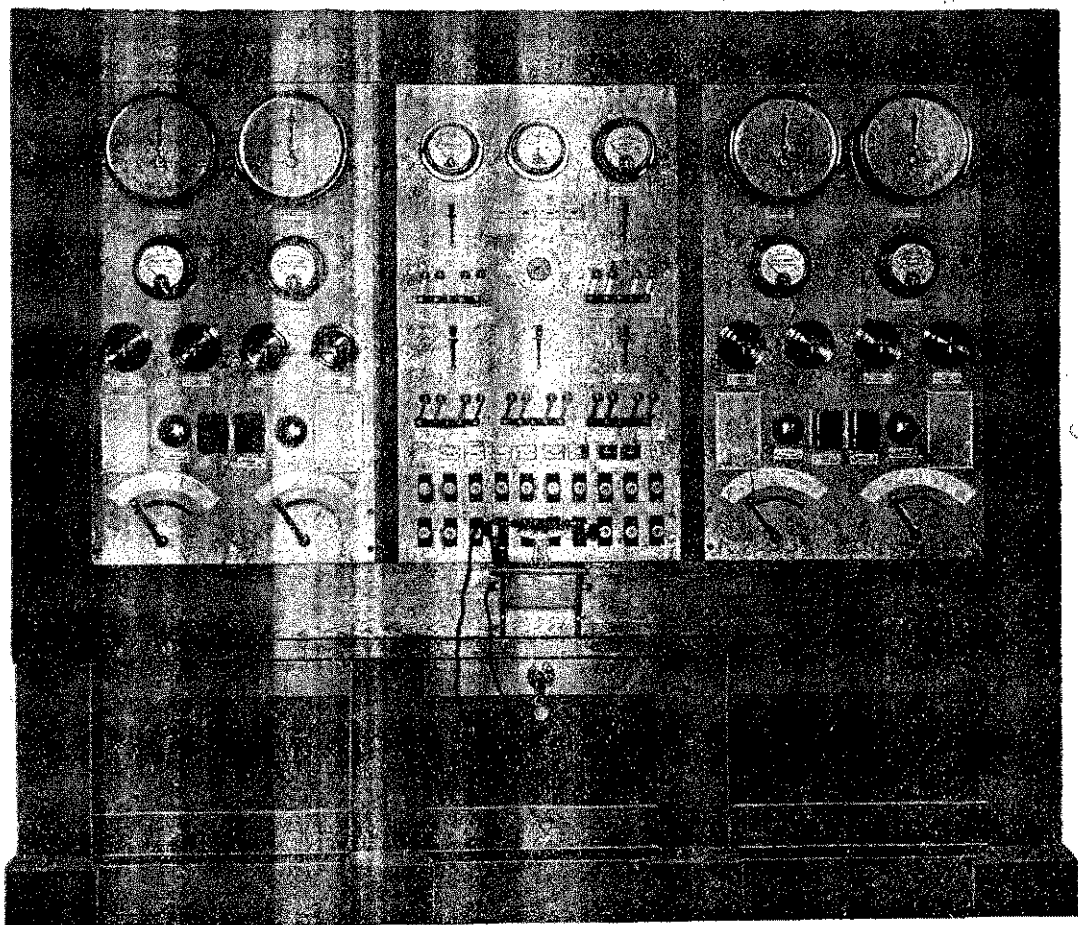

4. ábra. A tűzoltóórségen elhelyezett kapcsoló tábla.

A központi tábla telefonberendezése nincsen közvetlenül az áramkörökbe kapcsolva, hanem csak indukciós csévé segítségével iktatható, megfelelő kapcsoló kulcsokkal az egyes áramkörökbe. Minden áramkör a táblán külön biztosítókkal bír és villámcsapás ellen villámvédőkkel és kiolvadó biztosítókkal is el van látva.

A városi világítás váltakozó áramát egy áramalakító gépesoport alakítja át az egyes tűzkerületek ellátására igényelt egyenirányú árammá. Az így nyert áramot pedig tíz darab teljesen különálló akkumulátortelep feltöltésére használják. Minden egyes tűzkerület árammal való ellátására 2—2 akkumulátor szolgál, melyek közül az egyik üzemben van, a másik pedig feltöltve, mint tartalék áll rendelkezésre. ugyancsak 2

Tekintettel azon körülményre, hogy Nyiregyháza városa úgy telefon, mint villamos világítási vezetékkel meglehetősen be van hálózva és a tűzjelző berendezés vezetéke szintén légvezeték alakjában készült, a magasabb feszültséget vivő áramok által a készülékekben és különösen a központi táblán okozható károk ellen Nyiregyháza tűzjelző rendszerének segítségével védekeznek.

El tűzjelző rendszer Németországban, Barmen, Crefeld, Lindau, Schöneberg és Kattovitz városokban már huzamosabb idő óta van üzemben.

Magyarországon a nyiregyházi első ilyenmű berendezést Orsovsky István elektrotechnikai vállalkozó mérnöki irodája (VIII., Baross-u. 74) tervezte.

A sérültek szállítása.

Irta: **Dr. Balogh Dezső.**

(Folytatás)

Az önkivületi állapotban levő vagy fulladozó embert — ha annak kimentése magasabb emeleti helyiségből eszközözendő és valamely akadály miatt a lépcső járhatatlan, lehetőleg ne a derekán átkötött mentőkötél segítségével, hanem mentőtömlőn bocsátassuk le.

Ugyanis a test sulya által megfeszülő mentőkötél ilyenkor a mellkast vagy derekat összeszorítva, fokozottabb légzési és vérkeringési nehézséget és akadályt vált ki s így súlyosítja az eszméletlen megmentendő állapotát; míg a mentőtömlőn való lebocsátás, mivel fejfelé lefelé irányított helyzetben történik, még előnyére is válik a megmentettnek, esetleg mire alatt a készülékből kiemelik már magához is tért.



A maga lábán járnivaló sérültet így vezetjük.

A mentés színhelyén netalán gutaütést szenvedett megmentendőt azonban már fejfelé irányított tartás mellett, álló helyzetben szabad csak a függőlegesen összezsavart mentőtömlőn lebocsátani.

Tolólétrán, vagy kihuzóslétrán legfeljebb igen könnyű testsulyu vagy gyermekkorban levő sérültet és önkivületi állapotban levőt tanácsos lehozni, mivel e mentési eljárás veszélyes és úgy a mentő, mint a sebesült igen könnyen leeshetik.

kimentésének azon módjától, amikor a tűzoltó batyumódra, hátára veszi a megmentendőt és nyakát átkaroltatva, combjait a térdhajlat felett megfogva igyekszik kihozni az illetőt a vész színhelyéről.

A sérültszállítás ezen módja csak sima talajon (csatatér stb.) eszközölhető veszély nélkül.

Míg romok, lépcsők és akadályok által a sima járásra alkalmatlanná vált terepen maga a mentő is könnyen elesik és a sebesülttel együtt újabb baleset alanyává válhat.

Az ily módon eszközölt sebesültszállítás alkalmával ugyanis, a hátán megterhelt mentő testének súlypontja helyzetváltozást szenved s az így előállott nehéz egyensúlyozási viszonyok következtében járása ügyetlenné, ingadozóvá és bizonytalanává válik, majd megtántorodva, igen könnyen felborul.

Létrának hordágy gyanánt való felhasználása sem bizonyult célszerű sebesült szállító eszköznek.



A járnivaló sebesült szállítása.

A legtöbb tűzoltó-létrán ugyanis keskenysége miatt fekhely céljaira alkalmatlan. Emellett a létrakarok és fokok éléinek nyomása valóságos kinpad gyanánt töri a sérültet. Keskenysége miatt kellőképpen kipárnázni sem lehet, legfeljebb kétrét összehajtott pokróccal vagy köpenyvel terithetjük le.

A létrán való sérült szállítás, a sebesült biztonsága érdekében, négy embert köt le.

Ezek közül két ember a létrát viszi, a másik kettő az így ráöntözött hordágy jobb és bal

1. Földön fekvő sérültet oly módon fektetjük a hordágyra, hogy az egyik mentő a szállítandó sérült feje mögé állva, mindkét kezével a hónaljánál fogva emeli fel; a másik mentő két karját a sérült dereka és combjainak felső része alá csusztatja. Ezután a harmadik mentő a levegőbe emelt sérültet, a hordágy felett, annak tulsó oldaláról oly módon veszi át, hogy párosan előre nyújtott karjaival annak altestét támasztja alá: majd mind a hárman egyszerre, óvatosan fektetik le a hordágyra a szenvedőt.

Alsár vagy combcsonttörés esetén, egy e célra külön beosztott ember a sérült végtagot a boka és térd felett tartva, a testtel egyidejűleg emeli fel és helyezi a másik ép lába mellé.

2. Hűvös időben a hordágyra fektetett sérültet pokróccal vagy meleg köpennyel, azonnal letakartatjuk.

hordágy csuszató padjára segíti felemelni azt, leszállítás esetén pedig a kocsiból kihuzott hordágy leemelése közben segédkezik a kocsijátjánál működő hordágyvivő mentőnek.

Benzinmotoros automobil.

Írta: **Dittrich József.**

A benzinmotoros automobil, melyet robbanó motorosnak is neveznek, a hőmotorok osztályába tartozik. Hőmotoros azért, mert itt a hőt alakítjuk át munkává és belső tüzelésű, mert magában a hengerben állítjuk elő gyújtás révén a meleget. E művelet robbanó hatással is jár.

A robbanó motoros automobil nem régi eredetű. Első biztos nyomát 1862-ben találjuk Franciaországban, hol egy Lenoir nevű mérnök az általa szerkesztett gázgépet igyeke-



Aki sem járni, sem ülni nem tud, mert magánkívül van,
azt két tűzoltó így viszi.

3. A sérültet vivő emberek a hordágyat egyszerre emeljék fel a földről, menet közben mindvégig lépést tartanak és a célihoz érve, ismét egyszerre teyék le a földre. Utközben a hordágy bal oldala mellett, egy, a sérültet figyelő és gondozó harmadik mentőnek jelenléte is kívánatos. Az ily módon kezelt és szállított sérült vagy beteg a legkevésbé sínyli meg a mozgó hordágy rázó hatását.

4. Sik földön történő szállításoknál a hordágyat a sérült arca irányában vitetjük.

5. Lépcsőn fel és lefelé eszközölt szállítás alkalmával a hordágyat mindig úgy kell irányítani, hogy a rézsutos helyzetben fel- vagy lefelé haladó szállító-eszközön nyugvó sérült feje felül kerüljön; a lábaknál levő mentő ilyenkor a hordágy rudjait kissé magasabbra emeli, hogy a sebesültet a lecsuszástól megóvja.

zett kocsijátására felhasználni. 15 évvel később egy Marcus nevű német próbált először benzinmotort alkalmazni. Használhatóság dolgában azonban mégis az ismert Daimler és a Benz cégé az érdem. Ők a 80-as években már oly típusu benzinkocsikat hoztak piacra, amelyek általános elismerést arattak.

Innen kezdve a benzinautók minden szerkezeti része rohamos fejlődésnek indult. Nagy gyárak alakultak, melyek egymással versenyezve a benzinmotoros kocsikat mind nagyobb tökélyre vitték.

A benzinmotoros autóknak főleg 2 típusa van elterjedve az u. n. kardanhajtású (1. ábra) és az u. n. lánchajtású típus (2. ábra). Mindkét elrendezésnél a motor (M) van legelől, utána következik a kapcsoló szerkezet (kuppplung vagy frictio = K) azután a

a hajtótengelyre van ékelve és a lábemeltyűvel működtethető.

Ezután a két rendszer eltér egymástól. A kardanhajtásnál egy csuklóban (*Cs*) mozgó tengely a differentialis művet hajtja, s ez közvetlenül a hátsó tengelyt.

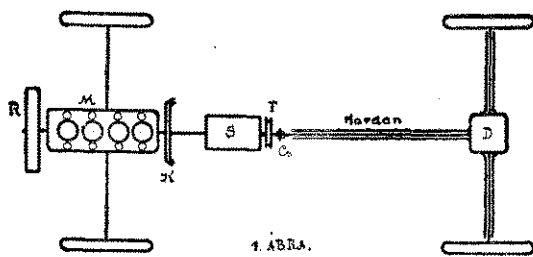

1. ÁBRA.

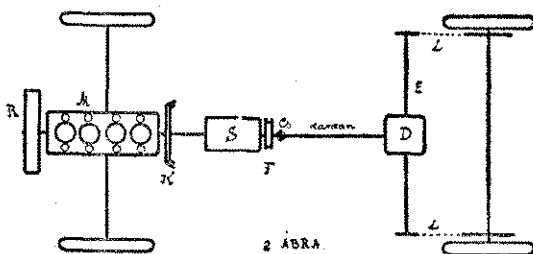

2. ÁBRA.

A láncos hajtásnál egy közbevetett tengelyt (*E*) hajt a differentialis mű, s innen lánckerék áttétellel (*L*) visszük át a munkát a kerekre.

Jellemző, hogy az előbbi rendszerrel a hátsó keréktengely 2 részből áll és direkt forgatása miatt a kerek a forgó tengelyre vannak ékelve, míg az utóbbinál csak a kerek forognak, ellenben a hátsó tengely áll.

Ezek a leginkább kiforrott rendszerek, vannak azonban ezen kívül más rendszerek is, pl. a vegyes rendszerű (3. ábra), ahol a kardan

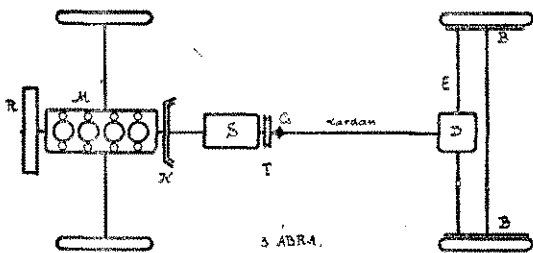

3. ÁBRA.

tengely végén a differentialis mű előtettengelye (*E*) két végén levő fogaskerekre direkt a belső ogazású kerekbe (*B*) kapaszkodnak és közvetlenül hajtják azokat.

A kardanhajtás inkább könnyű kocsinál, a láncos pedig teherkocsinál használatos, mivel a láncokozta csörgés kellemetlen.

Újabban, főleg tűzoltó szereknél és nehezebb turakocsinál is a kardan-féle elrendezést alkalmazzák.

A hajtómű berendezése a különböző gyárt-

szivattyú vagy a sebességváltó szekrény felett, vagy a kardanesukló (*Cs*) mögött, vagy a hátul meghosszabbított kereten, a tengely mögött, lesz az alkalmasan elhelyezhető.

A hajtóműhöz csatlakoznak aztán mindazon szerkezetek és készülékek, melyek a hajtómű segédeszközei. Így pl. a benzinmotor működéséhez szükségesek: a hűtő (*B*) (radiator), a benzinporlasztó (carburator), a mágnesgyújtó, az olajozó, a hangtompító stb. Vannak a hajtóműtől független berendezések is: pl. a kormány szerkezet, mely az első kerekre hat és a kézifék berendezés, mely a hátsó kerekre működik.

A tűzoltó automobiloknál mindezekon felül még egy külön kapcsolószerkezet szolgál arra, hogy a motor hajtótengelyét a szivattyúval kapcsolatba hozza és ezt működtesse azalatt, míg a köcsi hajtóműve áll.

(Folyt. köv.)

* **Háromszék vármegye tűzoltószövetsége** pünkösd másodnapján Nagyborosnyón tartotta meg idei közgyűlését. A vendéglátó testület, mely ez alkalomból zászlót is szentelt, a sepsiszentgyörgyi, kézdivásárhelyi árkosai, bodoki, gidófalvi, zabolai, gyulafalvi stb. szinmagyar testületek képviselőit üdvözölte falai között. Zászlóánya Losonczy Józsefné volt. A Kovács Árpád református lelkész által megáldott zászlót Deák Vince tb. főszolgabíró, testületi elnök vette át megőrzés végett. A versenygyakorlatok első díját (a nők cserkoszorúját) Sepsiszentgyörgy tűzoltósága nyerte, a másodikat (szivattyú felszerelést) Kézdivásárhely. A szövetség közgyűlése az általános tisztújítás rendjén elnökké: Csinaádi Lajost, alelnökké: Csizsár Dénest, titkárrá; Benkő Mihályt, pénztárossá: Benkő Árpádot, ellenőrré: Vén Árpádot választotta meg. Az 1890-ben alakult szövetség három évvel ezelőtti vezetősége tehát a régi maradt. A tűzrendészeti felügyelet dolgában általa tett felterjesztést azonban a vármegye alispánja dr. Király Aladár csak ígérte, hogy kedvően fogja elintézni. Egyelőre csak a vármegye tűzrendőri szabályzata került revízió alá. Ennek a tervezete azonban már a törvényhatósági bizottság havi közgyűlése elé kerül s talán vele kapcsolatban a tűzfelügyelői állások ügye is dűlőre jut. A szövetségi tagtestületek száma az elmúlt évben négyvel szaporodott, de még így is csak 24 a tagtestület, holott a vármegyének 102 községe van. Sepsiszentgyörgyön az Első székely szövögyár is szervezett egy gyári szakaszt. A vármegye a versenyek, illetve a versenygyakorlatokon résztvevő testületek

SZÖVETSÉGEINK KÖRÉBŐL.

* Győr vármegye tűzoltószövetsége június hó 29-én tartotta évi rendes közgyűlését Goda Béla ny. főispán elnöklete alatt. A közgyűlést kedves ünnepség vezette be. Némethy Ödön főszolgabíró szép beszéd keretében adta át Tóth Nándornak a királyi díszérmet, mely után Goda Béla elnök üdvözölte a kitüntetettet, ki meghatva mondott köszönetet az üdvözlésekért. Erdély Ernő terjesztette be évi jelentését, melyben beszámolt a községek tűzrendészeti állapotáról is. Rámutatott a még mutatkozó hiányokra, melyek pótlására azonban hatósági beavatkozásnak csak a tűzrendészeti szabályrendelet jóváhagyása után lesz helye. A pénztári jelentést és vagyonkimutatást és az 1914. évi költségvetést a közgyűlés elfogadta. A tisztujtás során Goda Béla elnök hivatkozva arra, hogy Győrtől távol lakik, tisztségéről visszavonhatatlanul lemondott. Németh Miklós alispán méltatta Goda Béla érdemeit, melyeket indítványára a közgyűlés jegyzőkönyvben örökít meg. Az elnöki tisztség betöltésére a közgyűlés úgy határozott, hogy azt a legközelebb megtartandó tisztujtató közgyűlésen eszközli. Ideiglenesen az ügyvezetésre Németh Miklós alispánt kérték fel, ki azt elfogadta. Ügyvezető alelnökké megválasztották Erdély Ernő tűzoltóparancsnokot. Szathmáry Géza járási tűzfelügyelőnek tb. vármegyei tűzfelügyelővé való kinevezést terjesztik fel az alispánnak. A legközelebbi közgyűlés helyéül Győrt állapították meg.

* A veszprémmegyei tűzoltószövetség XXI-ik rendes évi közgyűlését folyó évi június hó 28-án tartotta meg Enyingen báró Babarczy Schwarzer Ottó ügyvezető elnök elnöklése alatt. Az elnökséget valamint a vele együtt érkező illusztris vendégeket köztük Szász Károly országgyűlési képviselő és házelnök ur Öméltóságát a vasut állomáson az enyingi tűzoltó testület díszes csapata Szigety Gyula parancsnok vezetése alatt, ugy Enying község előljárósága és képviselőtestülete fogadta s a tűzoltóparancsnok jelentésének átvétele után báró Swartzer elnököt Belák István üdvözölte a község nevében. A közgyűlés tagjai a vasutról az enyingi ev. ref. egyházba vonultak Istentiszteletre s ennek befejezése után vette kezdetét a közgyűlés Enying község új és modern községházának díszes tanácstermében. A közgyűlésen dr. Mihályfy József ügyvéd üdvözölte Enying község nevében úgy az elnökséget mint a megjelent közgyűlési tagokat és vendégeket. Az elnöki előterjesztések, továbbá Rozmán Károly szövetségi jegyző évi jelentésének, valamint Blázy Imre vármegyei és a járási tűzrendészeti felügyelők jelentéseinek tudomásul vétele után a közgyűlés jóváhagyta a számvizsgáló-bizottság által előterjesztett 1913. évi zárszámát s megállapította a szövetség az 1915. évi költségvetést s utasította az elnökséget, hogy a költségvetésben mutatkozó 1620 kor. hiány fedezésére a vm. közönségtől a tűzrendészeti alapból segélyt kérjen. Kimondotta a

Jenő kineveztetése iránt a vármegye alispánjánál a szükséges lépéseket tegye meg. Ezután következett a tisztujtás melynek eredményeképp egyhangulag megválasztva lettek: Elnök báró Babarczy Schwarzer Ottó, alelnök Jákóy Géza, főjegyző dr. Réthly Ede, jegyzők: dr. Fritse József és Rozmán Károly, pénztáros: Graszl Ödön.

* Az orosházi önkéntes tűzoltóegylet 1914 május hó 31-én ünnepelte fennállásának 40-éves évfordulóját diszközgyűlés keretében, mely alkalommal Lázár József parancsnok szép beszéddel buzdította a bajtársakat az egylethez való ragaszkodásra, illetve a szolgálati kitarításra, mintaképpen állítván a közgyűlés elé azokat a tagokat akik 30 és 25 éve működő tagjai egyletünknek; de nem feledkezett el dr. László Elek, Udvardy László és Bajer István, még életben levő alapító tagokról sem, kik 40 esztendőn keresztül pártfogói egyletünknek.

Az idő kellemetlensége folytán csak június hó 7-én megtartott népnünnepélyünk 851 korona 49 fillért jövedelmezett, mely összegből egyletünk az ez évben Nyiregyházán tartandó kongresszuson és tűzoltóversenyen fog résztvenni.

K. S.

* A Nagyváradi Önkéntes Tűzoltó-Egylet június 14-én saját pénztára javára táncsal, kabaréval, tombolával, tekeversennyel, konfetti és szerpentincsalával egybekötött tűzoltó júnialist rendezett, melyen épügy, mint a diósgyőri magy. kir. vas- és acélgyár tűzoltó testületének 20 (husz) éves fennállása alkalmából rendezett ünnepségen is az „Eljenek a tűzoltók” című felvonásos bohózat is színrekerült. A mulatság sikerét a pompásan összeválogatott rendezésen kívül, mindkét helyen, a zászlóanyag érdeklődése egymagában garantálta. Nagyváradon ugyanis e tisztelet báró Gerliczy Stefánia özv. Des Echerolles-Kruspér Sándorné, Diósgyőrt pedig a hatalmas gyár főnökének, Allender Henrik főbányatanácsosnak a neje tölthette be.

* Pamutgyárak tűzbiztosító szövetkezete. A kartellben tömörült magyar és osztrák tűzbiztosító társaságok az év végén több gyáripari ágazatban fölemelték a díjtételeket. A díjemelés kiterjedt a textiliparra is, amit a pamutgyárak nem tartanak megokoltknak. Az ebből keletkezett elégedetlenség érlelte meg az osztrák-magyar pamutszövődék egyesületében azt az elhatározást, hogy az egyesület kötelékébe tartozó száznál több szövődé létesítsen a tűzbiztosítás ellátására saját szövetkezetet. Nem volna ez az első eset — írja egy napilap — hogy a monarchia egyes gyáripari ágazatai speciális biztosítóintézet létesítése által fedezik biztosítási szükségletüket. A cukorgyáraknak és a papirgyáraknak már régen van külön biztosító szövetkezetük. A nagyiparnak ily szakmaszerinti tömörülése a tűzbiztosítás céljából a nagyközönség érdeke szempontjából hasznos következményekkel fog jární. Mert ha igaz az, amit a magánbiztosító vállalatok bizonygatnak, hogy az ipari, főleg a gyáripari kockázatok állandóan veszteséget hoznak nekik, csak természetes, hogy ennek a veszteséges üzletnek meg-

Budapest székesfőváros hivatásos tűzoltóságának 1913. évi jelentéséből.

I. Fejezet.

Általános adatok:

Budapest területe 20090 hektár, melyből a fővároson keresztül folyó Duna vízfelülete 783 hektárt tesz ki, míg 1374 hektárt erdőség borít. A székesfőváros területén 23512 épület áll, melyek közül 18824 lakóház.

Lakosainak száma 1913. év végén 935.660 lélek volt; ebből katona 17184.

A tűzoltóság multja.

A székesfővárosi tűzoltóság Budapesten 1870 február 1-én kezdte meg azt a szolgálatot, melyet azóta éjjel-nappal egyfolytában immár 44-ik esztendeje lát el.

A csapat (kezdetben 36 fő) az önkéntes tűzoltó testület főparancsnokának gróf Széchényi Ödönnek a fenhatósága és Krause Waldemár gyakorlómeister vezetése alatt működött. Mikor Széchényi Ödön gróf 1874-ben, a török szultán meghívása folytán Konstantinápolyba távozott — ahol még ma is élén áll az ottmán főváros tűzoltó-zászlóaljainak, az ő tisztét Follmann Alajos járásbíró (1874—1883-ig), mint az önkéntesek választott főparancsnoka töltötte be. Follmann oldala mellett két évig (1874—1875-ig) Kempelen Gyula működött, hogy 1877 március 15-én — önként távozván — Scserbovszki Szaniszlónak adja át a

helyét, aki később (1885—1912) főparancsnokává lett a testületnek.

A közigazgatási keretében azonban, mint voltaképpen hivatásos tűzoltóság csak 1883-ban illesztett be a csapat, amelynek ekkor első valóságos főparancsnoka gyanánt, az egri önkéntes tűzoltók élén álló Kempelen Béla ügyvéd választott meg.

A székesfővárosi tűzoltóság első tisztikara ehez képest a következőkből állt:

Főparancsnok: *Kempelen Béla* 1883-1885.

Tűzfelügyelő: *Krause Waldemár* 1870-1885.

Segédtsízt: *Scserbovszky Szaniszló* 1877-1885.

Kempelen Béla szerencsétlen baleset áldozata lett: 1885 június 6-án háttalával elesett s koponyacsont-törés következtében hirtelen meghalt. Még ugyanaz évben vagyis 1885 augusztus havában követte őt Krause Waldemár, kit súlyos agybántalom vitt a sirba.

Ekkor a tisztikar ekképp alakított meg:

Főparancsnok: *Scserbovszki Szaniszló*

Tűzfelügyelő: *Janicsék Andor*

I. segédtsízt: *Breuer Szilárd*

II. segédtsízt: *Markusovszky Béla*

Scserbovszki Szaniszlónak 1912 elején történt nyugalomba vonulása idején pedig az időközileg létszámban is megszaporodott tisztikarnak rangfokozata és az egyes állások elnevezése is megváltozott, úgy hogy a jelenlegi főparancsnokság tagjai az alábbi sorban és címen a következő állásokat töltik be:

Székesfővárosi tűzoltó főparancsnokságnak tisztikara az 1913. évben.

Sorszám	N é v	Rang	Életkor	Főváros szolgálatába lépett	Tűzoltóság kötelékébe lépett	Fizetési osztály és fokozat
1	Janicsék Andor	főparancsnok	57	1886 január 31	1886 január 31	VI. 3.
2	Breuer Szilárd	parancsnok	50	1885 június 12	1885 június 12	VII. 4.
3	Markusovszky Béla	főtiszt	57	1885 május 6	1885 május 6	VIII. 3.
4	Blasnek Hugó	főtiszt	38	1895 július 29	1899 január 1	VIII. 4.
5	Kállay Imre	tiszt	48	1891 november 18	1891 november 18	IX. 2.
6	Dittrich József	tiszt	39	1910 március 1	1912 február 14	IX. 4.
7	Teasdale Ottó	tiszt	28	1905 április 1	1911 október 2	IX. 4.

tele 17.583 korona. Ebből a város segélye 6684 korona. Pénzmaradvány 1914 évre átvive 2431 korona. A testület keretében az ifjusági lövész-tanfolyam szervezve van.

* A tordai önk. tűzoltótestület július 5-én a Tordaaranyos vármegyei tűzoltószövetség közgyűlésével és községi tűzoltóversennyel egybekötött negyven éves jubileumot ült.

KÜLÖNFÉLEK.

— **Tartalom:** Az országos tűzrendészet újjászervezése. Irta: Sz. Ö. — Az elnök vármegyeje. — Hivatalos rész: A szakoktatási és szakirodalmi szakosztályának ülésén felvett jegyzőkönyv. — Az elnökségi ülésén felvett jegyzőkönyv. — A segélyzöpnéztár ülésén felvett jegyzőkönyv. — Emléket Jászberényinek. — A Magy. Orsz. Tűzoltó-Szövetség 1911—1914. évi zárószámadása. — A Magy. Orsz. Tűzoltó-Szövetség 1914—1917. évi költségvetési előirányzata. — A Magy. Orsz. Tűzoltó-Szövetség elnökségének jelentése a központi iroda működéséről az 1914. év első felében. — A szakosztályokban megvitatandó kérdések sorozata. — Nyiregyháza város számjelzőkkel ellátott tűzjelző berendezése. Irta: R. — A sérültek szállítása. Irta: Dr. Balogh Dezső. — Benzinmotoros automobil. Irta: Dittrich József. — Háromszék vármegye tűzoltószövetségének közgyűlése. — Szövetségeink köréből: Győr. — Veszprém. — Orosháza. — Nagyvárad. — Pamutgyárak tűzbiztosító szövetkezete. — Budapest székesfőváros hivatásos tűzoltóságának 1913. évi jelentéséből. — Különlélek. — Szerkesztői üzenetek. — Beszerzési források.

— **Nóhal Ferenc Ferdinánd** trónörökösnek s áldásos életét vele együtt befejezett hitvesének tragédiája, országszerte általános megrendülést keltett. De tűzoltóságaink körében a gyilkos merényletnek híre, a fájdalmas megdöbbenésen kívül, lesújtólag hatott azért is, mert június 28-án hazaszerte tömérdek verseny, szövetségi gyűlés, testületi jubileum volt éppen napirenden, amely összejöveleken a Hiob-hír egyszerre százakra menő csoportokat érintett. Az ünnepek sorozata természetesen megszakadt s a hangos elevenség helyt adott mindenütt annak az őszinte s mélységes gyásznak, amelyet uralgó házuk nagy tettekre hivatott deli sarjának váratlan kidölte méltán keltett gazdagnál, szegénynél egyaránt.

— **Janicsék Andor** főparancsnok, a német hiv. tűzoltótisztek müncheni kongresszusa után, melyen a németeken kívül nyolc más nemzet (a finn, a norvég, a svéd, a magyar, az orosz, a holland és az osztrák) volt képviselve, Franciaországba utazott, ahonnan Svájcra keresztül Ulmba tért vissza, hogy a budapesti tűzoltóság számára ott készülő benzines autoszereket (8 drb) megtekintse s a szükségesnek mutakozó javításokat azok szerelése közben eszközöltesse. Francia területen Párison kívül Nancy, Rheims és Lyon városokat is meglátogatta. Utóbbi helyen a „l'Union des Sapeurs-Pompiers de la region lyonnais et des départements limitrophes (A lyoni kerület és vele határos kerületek tűzoltó szövetségei) és l'Association technique des Officiers et Chefs de services d'incendie français (A francia tűzoltó parancsnokok és műszaki tisztek egyesülete éppen akkor (jun. 21) tartották kongresszusokat, melyre Lyon város és környékének tűzoltóságai

A szerzett tapasztalatok legkimagaslóbb pontja, hogy a franciáknál, akár városban, akár falun mindenütt az egész országban csak egyféle típusu tűzoltószeresek vannak, ami nem közönséges előny. Svájcban különösen Gent és Bern városok kerültek megtekintésre, utóbbi az idén ott rendezett autókifállítás miatt. Párisban a tűzoltóság feje, az 1904-iki nemzetközi tűzoltó kongresszus alkalmából Budapesten is járt Cordier fogadta Janicsék főparancsnok látogatását s az általa megszemlélni kívánt örségeken, helyettesének kalauzolása mellett vitette körül a tűzoltóság tiati autóján. Cordier épp előtte való nap érkezett haza Londonból, ahol az internationalis tűzoltótanács (Conseil) ülésén vett részt.

— **Dittrich József**, székesfővárosi tűzoltótisztet, lapunk munkatársát, Tiszánagy-rév önkéntes tűzoltótestülete május 17-én tartott közgyűlésén tiszteletbeli tagjává választotta s egyben azzal bizta meg, hogy a nyiregyházi nagygyűlésen a testületet képviselje.

— **A Karcagi Naplóból.** Van ám nálunk is tűzbiztonság, tűzoltó annak az óre: kettő a toronyban, kettő (mint szabadnapos) otthon, kettő meg őrszobán, a poszton. A köztisztaság sem ismeretlen, arra is a tűzoltók ügyeinek és pedig: kettő toronyban, kettő otthon, kettő meg seperget a poszton. Ők nyesegetik a fát is s csinálnak még sok egyéb mást is. Loecsolják nappal a tereket, árulnak piaci helyjegyet: kettő toronyban, kettő otthon, kettő helypénzt szed ottkin a poszton. Ha pedig tűz van és kérded: van-e tűzoltó? Mert a tűz terjed s ropog a nád. Hogyne volna! mondom én büszkén: kettő toronyban, kettő otthon, kettő most készül indulni a poszton!

— **Köln városa Mülheim, Marheim, Holweide Dellbruck stb.** vagyis összesen 7 szomszédos községet bekebelezett. Ennek folytán területe 19680 hektár lett, lakosainak számára nézve pedig Berlin és Hamburg után Németország harmadik városává lépett elő. A becsatolt községek egyelőre megtartják önkéntes tűzoltóságaikat s csak nagy tűz esetén számíthatnak a városi hivatásos tűzoltóság automobil szereinek a segítségére.

— **Az építési szabályzat és a mozik.** A Kaszelik-féle alapítvány nevében Csernoch János biboros hercegprimás beadványt intézett a fővároshoz és azt kérte, hogy az alapítvány tulajdonát képező Kaszelik-teleken, amelyen jelenleg az Apollo-mozi áll, ötemeletes bérház építésére adjon a város engedélyt s engedje meg egyúttal, hogy a bérház souterrain-helyiségeiben 800 személy befogadására alkalmas mozgószínház legyen. Minthogy az új építési szabályzat szerint 500 személyen fölüli mulatóhelyek csakis minden oldalról szabad, különálló épületben engedélyezhetők, a magánépítési bizottság az engedélyt nem adta meg. A tanács azonban felterjesztést intézett a közmunkatanácshoz és döntést kért arra a kérdésre, vajjon az építési szabályzat vonatkozó pontja a mozikra is kiterjed-e. A közmunkatanács műszaki albizottsága az ügyet véleményezés céljából visszaadta annak a bizottságnak, amely az építési szabályzatot annak idején kidolgozta és tárgyalta. A bizottság munkájának elkészülte után — valószínűleg még a nyári szünet előtt — kerül döntésre a vitás kérdés.

— A vészkijárat. Kajászószentpérecsen a községi kocsma nagytermében vándorszínészcsoport tartott előadást. A szabályoknak megfelelőleg, illetőleg a nézőközönség érdekében vészkijáratról is gondoskodtak. Mellé pedig a falra ezt irták:

„A kulcs ehhez az ajtóhoz a községi elüljáróságnál kapható!”

Szerkesztői üzenetek.

A. A benzin petroleum-származék, a benzolt ellenben kőszénkátrányból nyerik.

H. A Keppler-féle üvegbeton szállítója a Haas és Somogyi cég. Tűzbiztonsága egyértékű a luxferprizmákkal hordképessége és a különféle szerkezetekhez való idomítása könnyebb. A Megelőző Tűzrendészet V. kiadása már megemlékezik róla.

K. A júniusi zivatarok idején a fővárosban is többször fordult elő villámcsapás. Különösen a X. kerületben

(Kőbányán). Kétszer az utasokkal zsufolt villamos kocsikba is lecsapott. Természetesen anélkül, hogy a kocsiban ülőket baj érte volna; csak a kocsi kapcsolója és vezetékei rongálódtak meg, mint ahogy ezt a Megelőző Tűzrendészet tanítja. Azok az újságírók, akik e feletti csudálkozásuknak nem győztek lapjukban kifejezést adni, sosem voltak tűzrendészeti tanfolyam-hallgatók.

Sz. Az esztergomvármegyei szövetség az idén júniusban V-ik, a veszprémi a XXI-ik, a vasvármegyei pedig XXIV (huszonnegyedik) évi rendes közgyűlését tartotta.

W. A gőzfűtés csöveinek és általában gőzvezetéknek az izolálására (szigetelésére) jó az egyszerű parafakölemes is, még megfelelőbb az emulgit, amely szintén parafakö és agyag, de már szurokkal is van telítve. Hat (6) légkörnyomáson felüli, ugynevezett tulhevített csövekhez azonban thermalit lapok kellenek, melyeket megörölt parafa és kovaföld keverékből állítanak elő.

Kiadó: **BENCZE ISTVÁN** titkár.

Beszerzési források.

KÖHLER ISTVÁN (ezelőtt **Geittner és Rausch** tulajdona)
fecskendő, szivattyú és tűzoltó-szer gyára.

Iroda és mintaraktár: Budapest, VIII., József-körút 14.
Gyár: Korponai-utca 20—21. szám.

Teudloff—Dittrich

Budapesti Armatura-, Szivattyú- és Gépgyár Részvénytársaság

BUDAPEST-KISPEST, ÜLLŐI UT 220—223. SZ.
Telefon: 51—22 és 51—23. ▼ Sürgöny cím: „TEUDLOF BUDAPEST”

SELTENHOFER FRIGYES FIAI,

— SOPRON, —

cs. és m. k. udvari szállítók.

Legelső magyar tűzoltószergyár, harang- és ércöntőde.

Mátrai Antal és Társa r.-t.

Budapest. Központi iroda: VI. ker., Teréz-körút 33. Gyár: I. ker., Fehérvári-út 110.

Gyárt: mindennemű tűzoltói létrákat és tömlőmotorlákat.



—*— **Walser Ferenc** *—

tűzoltási szerek és szivattyúk gyára,
harang- és fémöntőde

Budapest, VI., Lomb-utca 34—36. szám.

Sternberg és Kálmán

Budapest, VIII., József-körút 35.

GYÁRTUNK: tűzifecskendőket, kútszivattyúkat és tűzoltói felszereléseket.

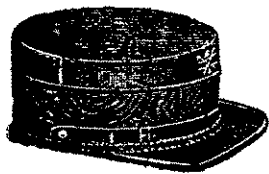

Elsőrendű tűzoltó-sapkákat acélsodrony-betéttel legjobban és legolcsóbban készít
Ritscher Zsigmond és Fia, Körmend
Interurban telefon 27.
Kívánatra árjegyzék és mintasapka.

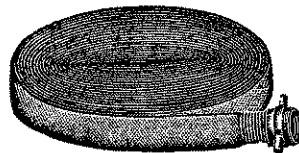

FEIK ÉS TRÉBA

Budapest, V., Lipót-körút 22.

Legelőnyösebb bevásárlási forrás összes tűzoltó-szerekben, egyéni felszerelésekben stb. Árjegyzék ingyen

Magyar mérleg- és gépgyár részv.-társ.

BUDAPEST, ERZSÉBET-KÖRÚT 41.

MOTOROS TURBINAFECSEKENDŐK. KÖZSÉGI FECSEKENDŐK.



Elsőrendű tűzoltó egyenruhák, sapkák és felszerelések

Tiller Mór és Társa

cs. és kir. udvari szállítóknál

Budapest, Váci-utca 35. szám.

Részletes árjegyzék kívánatra bérmentve! Nagyobb megrendelésnél saját költséggünkre küldjük szabásunkat mértékével céljából

HATSCHEK SZABADALMA

ETERNIT-PALA

A jelenkor legjobb tetőfedő anyaga.

Eternit-művek Hatschek Lajos

Budapest, Andrásy-út 33. sz. Nyergesújfalu (Esztergom m.)

Magyar Fémlemezgyár r.-t.

Budapest, VII., Erzsébetkirályné-ut 57.

egyedül gyártja a szab. Henze-féle robbanásmentes hordókat, tartályokat és kannákat, garage- és raktári berendezéseket.

TÜZFECSEKENDŐK, TŰZOLTÓSZEREK, ÉS FELSZERELÉSEK, LAJTOSKOSIK, LAJTÓLTÓ SZIVATTYUK :: :: :: :: ::



Elsőrendű tűzoltó-sapkákat acélsodrony-betéttel, legjobban és legolcsóbban készít
NÉMETH FERENC, Kismarton

Az 1914. évi augusztus hó 16-án Nyiregyházán rendezendő

Országos tűzoltói versenyek sorrendje,

feltételei, a használandó szerek leírása és
tájékoztató.

I. Sorrend.

A versenyek testületi versenyek és 2 csoportban, 2 külön működő jury előtt mennek végbe.

1. sorozat. Taktikai támadás a jury által megállapítandó és zárt borítékban átadandó, a falusi viszonyok közül vett terv megoldásával. (Rendelkezésre áll egy kocsifeckendő, vagy kétkerekű mozdonyfeckendő, vizesajt és angol dugólétra; résztvesz 1 tiszt, 1 csővezető, 1 segédcsővezető, 2 létraszerelő, 7 szerelő.)

2. sorozat. Taktikai támadás a fenti módon, de városi viszonyok közül vett terv megoldásával. (Rendelkezésre áll egy előkocsival ellátott mozdonyfeckendő — vagy kocsifeckendő — utána akasztott kétkerekű motollával, hydransállvány és kulcs, angol dugólétra és kihuzólétra; résztvesz 1 tiszt, 1 csővezető, 1 segédcsővezető, 4 létraszerelő, 7 szerelőszám.) A vizszerzési módot illetőleg a jury a feladat átadásakor fog bővebbi felvilágosítást adni.

Az I. és II. sorozatu versenyek a Búza-téren tartatnak meg.

II. Versenyfeltételek.

A versenyek 1914. évi augusztus hó 16-án délelőtt 7 és délután 1 óra közt tartatnak meg Nyiregyházán.

Versenyre az országos tűzoltószövetség minden tagtestülete jelentkezhetik.

Jelentkezni csakis **írásban** és pedig az országos tűzoltószövetség elnökségénél (Budapest, VII., Rákóczi-ut 38. sz.) lehet.

A jelentkezés végső határideje 1914. évi **julius hó 30-ika.**

A bejelentés alkalmával világosan kiteendő, hogy mely sorozat alatti versenyben kíván résztvenni.

Nem egészen határozott, avagy feltételekhez kötött, esetleg későn érkező bejelentés figyelembe nem vétetik.

Versenyre csakis szabályszerűen egyenruházott és jól szerelt tűzoltók bocsátatnak.

A versenyre való kiállítás alkalmával köteles minden versenyző testület a versenyben résztvevő tagjainak névsorát azok beosztásával együtt a jury elnökének átadni.

Az I. és II. sorozatok közül valamely testület **csak egy sorozatra** jelentkezhetik.

A szerelési eljárásra nézve az országos tűzoltószövetség egységes gyakorlati szabályzatának 1914. évi (negyedik) kiadásában foglalt előírás a mérvadó és a versenyzők minden teendőikben ahhoz kötelesek alkalmazkodni. Minden attól való eltérés hibául róvatik fel.

Ugy a szerelésnél, valamint a visszaszerelésnél minden egyes teendő a legnagyobb pontossággal hajtandó végre, a csavarok jól megerősítendőek, a tömlővezeték kiigazítandó stb. A teendők pontos végrehajtására nézve a jury tagjai a szerelés, illetve a visszaszerelés befejeztével vizsgálatot tartanak.

A szerelés akkor tekintetik befejezettnek, ha az összes szerelők munkájukkal teljesen elkészültek s a csővezető, valamint utána a csoport vezetője a „vizet” jelet a jelzővel megadta.

A visszaszerelés, mely csakis a jury utasítására veheti kezdetét, akkor tekintetik befejezettnek, midőn az összes szerelők minden teendőjük pontos elvégzése után a szakaszban kiindulási állásukat újra elfoglalták.

A verseny viz nélkül végeztetvén, nyomólegénységről nem kell gondoskodni.

A versenyhez szükséges szerekről és egységes csavaru nyomótömlőről — 6 darab 15—15 méteres — a szövetség elnöksége, illetve a rendező-bizottság gondoskodik, miért is a versenyző testületek szereket magukkal nem hozhatnak.

Minden egyes versenysorozatra külön versenydíj állapittatik meg, mely mint első díj elismerő-okmány kíséretében adatik ki a nyerteseknek, míg a második díjként elismerő-okmányok (esetleg díjak) adatnak. A versenycsapataiból különösen és dicséretesen kiemelkedő vezénylők és szerelőszámok külön egyéni versenydíjakkal is fognak jutalmaztatni.

Az első díjat nyert testületeknek a versenyben résztvevő tagjai külön-külön résztvevési igazolványt kapnak.

Oly testületeknek, melyek a versenyben résztvettek, azonban díjazásban nem részesültek, a jury javaslatára a szövetség elnöksége a versenyben való részvételükről igazolványt állíthat ki.

Egyebekben a versenyekre a jury összeállítására és eljárására nézve az országos tűzoltószövetség versenyszabályai, valamint az egységes gyakorlati szabályzat 1914. évi (negyedik) kiadása mérvadó.

III. A versenyeken használandó szerek leírása.

1. A 100 mm hengerátmérőjű kocsifeckendő négy kerekű, alacsony medencével és szívónyomó szerkezettel bir: a koci rugókra épített és egy elöl, valamint hátul mindkét oldalt csuklószerűleg mozgó rugózárakkal van ellátva. A négy darab szívótömlő, merevítőrudak nélkül, négy tartóvillaiban a szívó oldalon van elhelyezve, még pedig úgy, hogy csak az elülső és hátulsó tartóvilla van zárral lecsukva; a két nyomórúd

egymás fölött a nyomóoldalon levő tartóvillákra van rácsavarva. A nyomótömlők kettős tekeresekbe rakva, kívül fekvő csavarvégekkel, az ülés alatt levő rugósszerkezetű tömlőkosarakban vannak elhelyezve. A sugárcsővek a nyomóoldalon a medence tetején tartóvillákban vannak, míg a szűrő és sugárcső a fecskendőtálcára van hátul rácsavarva. A váltócsappal ellátott szívónyílás a menetirányra jobboldalt van. Szerelésnél a kocsirud zárószége az ötödik kerékbe bedugandó.

A városi csoportnál a nyomótömlők nem tekeresekből, hanem a fecskendő után akasztott 2 kerekű tömlőmotolláról veendő alkalmazásba. A tömlőmotollán a sugárcső és a tömlővége szijazattal van lekötve.

2. A négykerekű előkocsival ellátott billenő mozdonyfecskendő, szívónyomó szerkezetű fecskendő, melynek váltócsappal ellátott szívónyílása jobboldalt van. A fecskendő maga a kocsikerethez elöl és hátul egy-egy zárócsappal van megerősítve, mely zárócsap akkor nyílik, ha az a koci hossz tengelyével egy irányba helyeztetik. A kocsikereten két oldalt négy-négy tartóvillában van elhelyezve 2—2 szívótömlő, merevítőrudak nélkül úgy, hogy csak az elülső és hátulsó tartóvilla van zárral lecsukva. A két nyomórúd a nyomóoldalon lehetőleg egymás fölött a nyomókarokon levő tartóvillákra van rácsavarva. A sugárcsővek a nyomóoldalon tartóvillákban vannak, míg a szűrő és osztó a medencetálcán hátsó részére vannak csavarva. A tartalék-nyomótömlők kívül fekvő csavarvégekkel kettős tekeresekben az előkocsi ülése alatt levő tömlőkosárban vannak. A fecskendő le- és fölemeléséhez elöl és hátul a medencetálcán mindkét oldalt egy-egy \square -alakú fogantyú van, míg a medencetálcán elől még egy-egy bőrrel bevont emelőlánc is van a kettős számu szerelők által leendő használatra. A szerelők a medencetálcán elől van. A kétkerekű tömlőmotolla a fecskendő után akasztatik.

A kétkerekű mozdonyfecskendő a négykerekűvel teljesen azonos, csupán a kapcsolórúd helyett kézi huzórúdja van, mind a négy szívótömlő a szívóoldalon, a nyomórúd pedig a nyomóoldalon van elhelyezve, mozdonyzár csak a koci elején van, a láncok pedig hiányoznak; a nyomótömlők a szerelőkben találhatók.

3. A nyomótömlők — kivéve a motollán levők — valamennyi fecskendőalaknál kívül fekvő csavarvégekkel kettős tekeresekbe vannak rakva. A tömlők a magyar egységes csavarzattal vannak ellátva és egyenként 15 méter hosszúak.

4. Az I. és II. sorozat alatt használandó angol dugólétra 3, egyenként 2 méter hosszú összedugható darabból áll.

IV. Tájékoztató.

A versenyek mindkét versenysorozatban az egyes testületekkel külön-külön fognak megtartatni s a vezénylest a versenyző csapat tisztje teljesíti.

Nyomólegénység nem vonul föl, hanem a „Vizet” jelet a befejezett szerelés után a versenyző csapat tisztjének kell megadni.

A szerelés az összes versenyeknél viz nélkül történik.

A versenyekben egy-egy testület részéről 1 tiszt és legfeljebb 11, illetve 13 tűzoltó vehet részt. A szükséges szereket és szerelvényeket a rendező-bizottság adja. A zárt borítékban kapott feladat megoldása kell, hogy az annak átvételét követő öt perc alatt kezdetét vegye, tehát a támadásra a vezényletnek ez idő alatt a jelet meg kell adnia. A mindenre kiterjedő utasításokat a vezényletnek hangos szóval, érthetőleg kell megadni. A legénységnek utasítás nélkül mit se szabad végeznie. A jury utasítására megadandó jelre kezdődő visszaszerelés befejezettnek akkor tekintetik, midőn az alkalmazásba vett összes eszközök rendbe hozottak. A jelzéseknél a kéthangu jelző vagy a sip alkalmazandók s a vezénylet utasításain kívül más szónak — elkerülhetetlen eseteket kivéve — elhangoznia nem szabad.

A versenyben résztvevő csapatok összes tagjai egy a jury által kijelölt mellékutcában — ahonnan a versenyek menete nem látható — állanak fel és két jury tag felügyelete alatt mindaddig maradnak ott, míg a versenyre nem bocsáttatnak. E hely elhagyása, avagy a versenyterén volt egyénekkal való érintkezés, a versenyekből való kizárást vonja maga után.

Kelt Budapesten, 1914. évi június hó 27-én.

A Magyar Országos Tűzoltó-Szövetség
elnöksége.

Gróf Széchényi Viktor s. k. Dr. Óvári Ferenc s. k.
elnök. alelnök.

Bence István s. k.
titkár.

Tudomásul. A tagtestületek nagygyűlési képviselőinek figyelmét felhívjuk a körülményre, hogy a 108-ik oldalon közölt zárószámadásban két tétel helyreigazításra szorul. Az egyik a bevételi rovat 10. pontja, melynél a fedezetlen hiány kevesebb az ott feltüntetetté. A másik pedig az, hogy a Tűzrendészeti Közlöny kiadásai mellett, a szerkesztő tiszteletdíja címén külön kiemelt 600 K, ámbar a számkolumna végösszegében változást nem okoz. beletartozik



TŰZRENDÉSZETI KÖZLÖNY

AZ ORSZ. TŰZOLTÓ-SZÖVETSÉG HIVATALOS LAPJA.

Megjelenik minden hó második szombatján. Hirdetéseket felvenni egyedül a kiadóhivatali jogosított. A lap szétküldésére vonatkozó felajánlásokat az országos szövetség elnökségéhez kell intézni; s hová az előfizetések s hirdetések díja is küldendő.	Laptulajdonos: A MAGYAR ORSZÁGOS TŰZOLTÓ-SZÖVETSÉG. Kiadóhivatal: az Országos Tűzoltó-Szövetség Irodája VII., Rákóczi-út 38. Telefon 90—33.	Előfizetési ára, egész évre, 5 korona. Tagtestületeinknek ingyenpóldány jár. Szakcikkék, melyeknek kézírata a szerkesztő címére irányítandó, ha közlésre alkalmasak díjaztatnak.
--------------------------------------------------------------------------------------------------------------------------------------------------------------------------------------------------------------------------------------------------------------	---------------------------------------------------------------------------------------------------------------------------------------------------------------------------------	----------------------------------------------------------------------------------------------------------------------------------------------------------------------------------------

Felelős szerkesztő: MARKUSOVSKY BÉLA, VIII., Kun-utca 2.

Helyettes szerkesztő: ERDÉLY ERNŐ, Győr.

Ferencz József azt üzente: Szálljon hadba regimentje!

A mi ügyünk is az ország ügye. Mert ez is hazánk polgársága jólétének megőrzését s biztosítását célozza.

Most azonban olyan időket élünk, amikor más nagyobb cél: a nemzet becsülete s országunk létérdeke követeli tőlünk, hogy az elsősorban magunkénak vallott ügyet alárendeljük.

Mikor a 84 éves, istenfélő magyar király, hosszú béketűrés s a vészterhes lépés lelkiismeret s latolgatása után, tisztába jöve Istenével s önmagával, végre kimondja a nagy szót, hogy „tudom és viselem, e komoly órában, elhatározásom minden sulyát s felelősségét a Mindenható előtt!” — mintha azt mondotta volna: „itt állok, másként nem tehetek! Isten engem úgy segéljen!” És amikor aztán hadseregünk, Ő felsége parancsára, átlépi Szerbia határát, hogy ugyanazon nép ellen induljon harcba, amely nép 66 évvel ezelőtt a dinasztiaink mellett emelt fegyvert arra a magyarra, aki ma a Kossuth-nótát is ősz királya tiszteletére énekli; mikor a história felettünk végigsuhanó lehelletének közvetlen érzése közben, sorsunk a háboru mérlegére került: ilyenkor, a világtörténelmi jelentőségű események eme forгатagában, háttérbe kell szorulni a tűzoltóügynek.

Most gyujtogatnunk kell!

Fel kell gyujtanunk a keblekben azt a tüzet, amely melenget, lelkesít. Lángra kell lobbantanunk a honszerelem tüzét, hogy az világító oszlopként felgyulva, szétáradó fényességével és forróságával mint valami tűzhullám — lávaként söpörje el mindazt, mit földünkről méltó számkivetni. Éleszteniünk és ápolnunk kell a lelkesedés tüzét, mert a sötétség ármányos szellemein győzedelmeskedni s diadalt aratni egyedül csak a Tűz képes!

Ne legyen tehát most e helyen szó mimagunkról. Intézményünk ügyei-

Örök emlékezet okáért pedig iktassuk ide elnökünknek, gróf Széchényi Viktornak, a Kossuth Lajos-utcai kaszinó ablakpárkányáról elhangzott s egykor történelmi nevezetességü szavait:

„Magyarok! Testvéreim!

A koronás király fegyverbe szólított bennünket. Készségesen, szívünk minden örömével követjük hívó szózatát. Királygyilkosok ellen vonul a magyar vitézség, hogy letörölje a história lapjáról azt a gyalázatos szégyent, amit határainkat nyugtalanító, gonosz indulatu szomszédnép, a szerbek zabolátlansága irt reája.

Magyarok! Testvéreim! Teljesítsük kötelességünket!

Éljen a király! Éljen a haza!“

Felhívás.

A kocka eldőlt.

Megkezdődött a magyar nemzetre reákényszerített háboru. Tettekre kész elszántsággal lélekemelő lelkesültséggel siet a nemzet minden tagja a zászlók alá.

Hazafias áldozatkészségben osztály, párt, felekezet, nemzetiség, foglalkozás nem tesz különbséget.

Félelem nélkül néz mindenki szembe a halállal, de számos fegyverbe hívott fiu, férj, családapa lelkén ott rágódik a sötét gondolat: Ki gyámolítja, ki tartja fenn hátrahagyott kedveseimet. Az éhezők számára betevő falatról, ruháról, meleg hajlékról a fázók részére ki gondoskodik?

Ennek a keserü gondnak, ennek a szívfacsaró fájdalomnak enyhítésére kell mindazoknak sietniök, akiket szerencsésebb anyagi helyzetük a mindennapi kenyér gondjától mentesít.

Ezekhez fordulunk felhívásunkkal, ezeket kérjük, hozzák ebben az alakban is a haza oltárára áldozataikat.

Szent kötelességet róvunk le mindannyian, ha legalább a nyomor gyötrelmeitől megmentjük a családfentartók életéért remegő gyermekeket és asszonyokat és ha azt a vigasztaló üzenetet küldhetjük a harctéren küzdő véreinknek, hogy hátrahagyott kedveseikért nem kell aggódniok.

Adakozzék erejéhez képest mindenki. Szentebb célra nem adakozhat s küldje adományát „a behívott katonák visszamaradt családtagjainak segélyezésére fordítandó alap“-nak a Magyar Általános Hitelbanknál (Budapest, V. ker., József-tér 2/3) nyitott számlájára, ahonnan az nyilvános ellenőrzés és elszámolás mellett a hatóságok, jótékonyegyesületek és helyi társadalmi

HIVATALOS RÉSZ.

2105
1914 sz.

Értesítés!

A folyó évi augusztus hó 14—17. napjaira Nyiregyházára összehívott XIX. országos tűzoltónagygyűlést, tekintettel a hadiállapotokra nem tartjuk meg.

Budapesten, 1914 július 30-án.

Az elnökség nevében:

Dr. Óvári Ferenc s. k. Bencze István s. k.
alelnök. titkár.

Magyar Országos Tűzoltó-Szövetség tekintetes elnökségének, Budapest.

Az Erdélyi Magyar Közművelődési Egyesület, amely az ország legnagyobb és leghatalmasabb kultúregyesülete, Budapest székesfőváros legszebb helyén nagy anyagi áldozattal egy pedagógiai, közegészségügyi tekintetben első helyen álló Kollégiumot létesített, amelybe egyetemre, főiskolára, felső szakiskolákba, műegyetemre, gyógyszerészi pályára, állatorvosi akadémiába, festő- és rajziskolába, tanár- és tanítóképzésbe és vasuti tanfolyamra járó ifjak vétetnek fel. A Kollégiumban felvesznek középiskolai növendékeket is, akik azonban külön épületben vannak gondos vezetés alatt elhelyezve és bennlakó tanárok által tanulmányaikban mindennap lelkiismeretesen előkészítve.

A Kollégiumban kifogástalan vezetés és éllemezés biztosított, melyre nézve garancia magának a hatalmas kultúregyesületnek hírneve.

A Kollégiumot kormányzó tanács vezeti, amelynek Gróf Béldi Ákos és Báró István polgármester, Gróf Dassewffy Aurél, Gróf Bethlen István, Gróf Vigyázó Ferenc, Molnár Viktor v. államtitkár, Sándor József m. kir. miniszteri tanácsos, Rákosi Jenő, Dr. Takách Menyhért, Dr. Kiss János, Ahmed Hikmet Bey török főkonzul, Gróf Festetich Géza, Dr. Hevesi Simon budapesti főrabbi, Dr. Schack Béla kir. tanker. főigazgató és Szuppán Vilmos m. kir. udv. tanácsos a tagjai.

A Kollégiumba, melynek igazgatója Dr. Szegedi Rezső, főorvosa Dr. Toldy Loránt felvételért az E. M. K. E. Kollégium igazgatóságánál (Budapest, VII., Tökölly-ut 94) kell jelentkezni, ahonnan az érdeklődőknek az E. M. K. E. prospektusát is megküldik.

A Kultúregyesület vezetősége a Kollégiumban a tűzoltók gyermekei számára minden esztendőben husz helyet tart fenn, hogy ily módon viszonzza azt a hatalmas támogatást, amelyben az ország tűzoltói immár 30 esztendő óta szeretettel részesítik az E. M. K. E.-t.

fogásába ajánlva, fogadja kérem a tek. Elnökség kiváló és mély tiszteletünk őszinte nyilvánítását.

Budapest, 1914. évi július hó 16-án.

Kész szolgálja

Andreics János

m. kir. miniszteri tanácsos,
elnök.

A székesfővárosi hivatásos tűzoltóság legénységi létszáma s annak elosztása fizetési fokozatok szerint.

Engedélyezett létszám 1913. év végén volt: 39 őrmester, 6 gépész, 31 csővezető, 267 tűzoltó, 1 főkocsis, 52 kocsis, összesen 396. Ehhez hozzáadva az időlegesen kirendelteteket $396+45=$ a csapat összlétszáma 441.

Fizetési fok	Évi összeg K	Őrm.	Gépész	Csőv.	Tűz	Főkocsis	Kocsis	Összesen
1	1900+600	—	—	—	—	—	—	—
2	1800+600	3	—	—	—	—	—	3
3	1700+600	1	1	—	—	—	—	2
4	1600+600	2	—	1	—	—	—	3
5	1500+600	2	—	—	—	—	—	2
6	1500+500	4	1	—	—	—	—	5
7	1400+500	7	—	—	—	—	—	7
8	1300+500	5	3	2	8	—	—	18
9	1200+500	13	1	7	22	1	—	44
10	1100+500	—	—	20	32	—	—	52
11	1000+440	—	—	—	78	—	—	78
12	1000+320	—	—	—	85	—	5	90
13	900+320	—	—	—	25	—	19	44
14	1095+ ⁹⁰⁰ ₂₀₀	—	—	—	70	—	13	83
15	1095	—	—	—	—	—	10	10
	Összesen	37	6	30	320	1	47	441

Előléptetés volt az év végéig: 8 őrmester, 16 csővezetői, 12 segédsővezetői és 40 felsőbb altiszti teendővel való megbízás is történt.

Fizetésben feljebbsorozás volt a várakozási időköz leteltével 126.

Esküt tett: 44 ember.

* * *

A mozgósításkor volt a csapatban 8 tisztt, 1 gyakornok, 1 kezelőtiszt, 1 orvos és 447 ember. Ebből bevonult a hadsereghez 5 tisztt és 310 legénységi állománybeli. A megmaradt 148 főből 5 beteg volt, 29 pedig az állandó kivezényelttek sorába tartozott, úgy hogy augusztus 1-én 4 tisztt, 1 gyakornok, 1 orvos, 38 őrmester, 4 gépész, 51 csővezető segédsővezető s tűzoltó és 13 kocsis, vagyis összesen 119 fő maradt szolgálatban és csak 5 órség volt kivonulóképes.

A bevonult tűzoltószemélyzet pótlása céljára...

legénységből alakítandó osztag boesáttatott az 1. népfőlkelő parancsnokság állományából a tűzoltófőparancsnokság rendelkezésére.

A testület orvosa azonban 300 népfőlkelő közül csak 183-at talált a tűzoltói szolgálatra alkalmasnak. Ezek beruháztatván, augusztus 4-én kiképzés alá kerültek s népfőlkelői kötelezettségüknek, a háboru tartama alatt, mint a székesfőváros tűzoltói tesznek eleget.

Az osztag tisztjei: Víz Károly (vivómester) főhadnagy, Scher Ferenc (műépítész) hadnagy és Lenkey Dezső (járásbíró) hadnagy az ügyeletes tűzoltótisztek mellé beosztva, felváltva teljesítenek minden harmadik nap 24 órás szolgálatot. Az ügyeletes szolgálattól mentes napokon pedig a kerületi őrségeken ellenőrzik az oda beosztott népfőlkelő-tűzoltókat.

* A fejérvármegyei tűzoltószövetség. Junius 14-én tartotta évi közgyűlését verebi Végh István elnöklése alatt.

A szövetség 1913. évi pénztári forgalmáról Vida Pál szövetségi titkár által szerkesztett zárószámadást, miután azt a bizottság teljesen rendben levőnek találta a közgyűlés jóváhagyta és a felmentvényt megadta.

A múlt évben tartott vármegyei tűzoltói szaktanfolyamon 79 egyén vett részt s ezek megfelelő kiképzést nyertek a tűzoltói ismeretek különböző ágazataiból.

A közgyűlés Vida Pál tanfolyamparancsnok működéseért elismerésének adott kifejezést. Ezzel kapcsolatban Darvas Lajos adonyi tűzoltóalparancsnok indítványára elhatározta a közgyűlés, hogy verebi Végh István elnök és Vida Pál titkár arcképét a tűzoltószövetségi iroda számára a szövetség huszonöt éves fennállásának emlékére megszerzi.

Helyeslőleg vette tudomásul a közgyűlés Vida titkár azon jelentését, hogy a múlt évben a vármegye alispánjának hivatalos megbízása alapján 44 községet meglátogatott és azokban tűzrendészeti szemléket tartott, mely helyszíni vizsgálatokat, a folyó évben is folytatni szándékozik szabadságideje alatt.

Mivel a szövetség a jövőben eddigi tevékenységén kívül az új közigazgatási szervezetben nagyobb terjedelmű közreműködésre szándékozik berendezkedni, elhatározta a közgyűlés, hogy kérvényt intéz a megyéhez aziránt, miszerint az általa kezelt és mintegy 1600 korona tőkét képviselő alapot, vagy legalább annak esedékes kamatait elkéri, sőt merült fel olyan eszme is, hogy a megyei tisztikar államosítása miatt felszabaduló nyugdíjalapból szintén részt kér, mivel az új törvény ezen alapokat közjóléti intézmények támogatására meghagyja a megyéknek, egyéb vagyonukat azonban — hír szerint — bekebelezi az áll-

a szövetségi gyűlések az a tárgyat a szövet- helyén, hanem más közgyűlésben tárgyalják meg buzdítás végett, mint ez eddig is gyakorlatban volt.

Kiemelkedő pontja volt végül a közgyűlés tárgyainak a csákvári testület iránt adott azon indítványa, melyben Vida Pál szövetségi titkár 25-éves munkatapasztalának és kiválóan értékes érdemeinek méltósággyanánt a múlt évi jubileumból kifolyólag száz darab arany szavaztassék meg jutalomképpen a szövetségi pénztárból.

A közgyűlés lelkes éljenzéssel fogadta el az indítványt, azonban Vida Pál titkár határozottan visszutasította a jutalmazásnak ezen nemét, mert ő mindig csak ügyszeretetből kívánta tehetségéhez és erejéhez képest szolgálni a tűzoltó intézményt, a ezen szempontból nem fogadott el már egy évvel ezelőtt sem hasonlólag felajánlott jutalmazást és ezen elve mellett most életének előrehaladott korában és tűzoltói szolgálatának közel 40-éves véghatára felé meg kíván maradni annál is inkább, mert tevékenységeért megjutalmazottnak érzi magát előljáróinak bizalma és bajtársainak most és mindig tapasztalt elismerése által.

A lelkes hangulatban lefolyt közgyűlés után a székesfehérvári tűzoltóság tartott sikerült gyakorlatot, melyen bemutatták az új benzomotoros fecskendő és tololétrat.

* Szepesvármegye tűzfelügyelője a „Putsch Tóbiás vándordíj cím alatt versenydíjképpen odaitelendő zászlóra beérkezett adományok kimutatását az alábbiakban közli: Armatura szivattyu és gépgyár Budapest, 80.—, dr. Óvári Ferenc Veszprém 20.—, Breuer Szilárd Budapest 10.—, Mőhler János Kaposvár 2.—, verebi Végh István Verek 10.—, Seltenhöfer F. és fiai Sopron 5.—, Mátrai Antal és Társa Budapest 10.—, Jászberényi Miklós Mezőtárkány 2.—, Önkéntes Tűzoltóegylet Alibunár 1.—, Önk. Tűzoltóegylet Kalocsa 5.—, Önk. Tűzoltóság (Czirják János) Bácsföldvár 5.—, Önk. Tűzoltóegylet Temesvár II. 10.—, Önk. Tűzoltóegylet Székelyhid, 1.—, Tűzoltóparancsnokság Kolozsvár 2.—, Önk. Tűzoltóegylet Püspökladány 1.—, Fehérmegyei Tűzoltószövetség Székesfehérvár 20.—, Tűzoltóegylet Hajdúnánás 5.—, Hábor Antal Szolnok 10.—, Önkéntes Tűzoltóegylet Léva 5.—, Markusovszky Béla Budapest 2,56, Önkéntes Tűzoltóegylet Borosjenő 2.—, Demidör Ignác Nagykaroly 3.—, Szavits Sándor Nagybecskerek 2.—, Községi Előjáróság Szarvas 10.—, Önkéntes Tűzoltóegylet Adony 3.—, Bethlenfalvy Antal Kassa 5.—, Önkéntes Tűzoltóegylet Mezőtur 5.—, Tűzoltóparancsnokság Temesvár 2.—, Tűzoltóparancsnokság Simontornya 1.—, Tűzoltóparancsnokság Törökszentmiklós 5.—, Szentgyörgyi Dénes Marosvásárhely 2.—, Tűzoltóparancsnokság Varánó 2.—, Tűzoltóparancsnokság Székesfehérvár 10.—, Várm. Tűzoltószöv. Elnöks. Nagyvárad 5.—, Janicsék Andor Budapest 2.—, Tűzoltóparancsnokság Füzesabony 5.—, Tűzoltóparancsnokság Kecskemét 10.—, Tűzoltóparancsnokság Balatonfüred 5.—, Tűzoltóparancsnokság Nagybecskerek 5.—, Vármegyei Tűzoltószövetség Elnöksége Pécs 25.—, Czölder Erigyes Pancsova 3.—, Önkéntes Tűzoltóparancsnokság Budapest 10.—, Tűzoltószövetség Elnöksége Trecsén 10.—, Galilei páholy Budapest 8.—, Önkéntes Tűzoltóegylet Övertász 5.—, Tűzoltóparancsnokság Máramarossziget 2,30, Tűzoltóparancsnokság Szamosújvár 5.—.

Amik szives adományokról elismerést esetleg nem kaptak, sziveskedjenek aziránt hozzánk fordulni.

A tűzoltóisztek országos egyesületének győri közgyűlése.

A Magyar Tűzoltóisztek Országos Egyesületének tagjai nagy számban gyűltek össze Győrött, hogy kongresszus keretében tárgyalják meg ügyeiket. A hivatalos város és a győri tűzoltótörség elnöke, agilis, tisztikara meleg vendégszeretettel fogadta az érkezőket. Érdekes programot állítottak össze, hogy a vendégek ügyeik elintézése után kellő szórakozást találjanak. E program lebonyolítását azonban megakadályozta a megdöbbentő váratlansággal bekövetkezett rémséges merénylet híre. Ugy hogy a tűzoltóisztek csak hivatalos ügyeiket intézték el és részben még gyűlés után hazautaztak.

A szombaton délután érkezett vendégeket a cserkészfiúk kalauzolták lakásaikra. Este a tűzoltók igazgatósági ülést tartottak, majd ismerkedési estélyre gyűltek össze.

Vasárnap délelőtt tíz órakor a városház közgyűlési termében volt a kongresszus Marinovich Imre kir. jogügyi főtanácsos, egyesületi alelnök vezetésével. A közgyűlésen megjelentek a megye képviselőjében Németh Miklós alispán, a város képviselőjében Farkas Mátyás főjegyző, dr. Szauder Ferenc, dr. Höfer Vilmos, Éberth Géza tanácsosok, a katonaság képviselőjében Toronyai Károly alezredes, állomásparancsnok helyettes vezetésével a 26. gy. e. részéről Klein őrnagy, Kopcsay és Bösz századosok, Schuth főhadnagy, Strohschneider és Neuhauszer hadnagyok, a 19. gy. e. részéről Grósz Iván és Bertalan századosok, Lestyán főhadnagy, Szombath Zoltán hadnagy.

Elnöklő dr. Marinovich Imre, mint a Magyar Tűzoltóisztek Országos Egyesületének a megjelenésben hivatalosan akadályozott ezidőszerinti elnökének helyettese, meleg szeretettel üdvözli az immár egy évtized munkájára visszatekintő közgyűlésen megjelenteket. „Jóleső érzés tölti el keblemet — ugymond — amikor összes gyülekezeten végigtekintek, mert megjelenésükben elismerését látom magasztos ügyünk nemes voltának, önzetlen munkásságunknak és a közjónak szentelt törekvéseinknek. De elismerését látom a tűzoltóügy és tűzoltóintézmény nagy jelentőségének és horderejének is s örömmel állapítom meg azt a tényt, hogy vendégszerető házigazdánk, Győr városa, máris elérte azt a színvonalat, amelyen minden modern városnak állania kell, amikor tudatával bír annak, hogy a tűzoltóintézményre fordított kiadás nem céltalan költsékezés, hanem hasznos befektetés, mely kamatait busásan meghozza.

E nemes város rohamos fejlődése nélkülözhetetlenné tette már a tűzoltóságot; hiszen a múltban több alkalommal módja volt meggyőződnie arról, hogy a kellően felszerelt tűzoltóság mily hasznos szolgálatokat képes tenni akkor, amikor a vész nehéz órái beköszöntenek s férfias elhatározásra, bátor elszántságra és önfeláldozásra van szükség.

Örömmel látom e nemes város területén lévő összes tűzoltócsapatok harmonikus együttműködését s különösen ama nagybecsű segítséget, melyet a cs. és kir. állomásparancsnokság a katonai tűzoltócsapat kiállításával nyújt. Ha valahol úgy a felebaráti szeretet e nemes művészen kell találkoznunk mindannyiunknak, kik e hazának fiaai vagyunk sakkormunkásságunk áldásos és eredményes lesz.

Ezek a gondolatok töltik el szívemet ez ünnepélyes órában s a midőn Zólyombrezó, Pozsony, Debrecen, Szabadka-Palics, Budapest székesfőváros és Vajdahunyad után ma Győr város falai között tartjuk meg gyűlésünket erős meggyőződésem, hogy az apostolokéhoz hasonló működésünk itt is megfogja teremni áldásthozó gyümölcsöt ügyünk és intézményünk dicsőségére, Győr városa és Győr vármegye közönségének javára.

Az a hő óhajtam, hogy amint idejövételünk igaz örömmel tölti el egyesületünk minden egyes tagját, úgy ennek folyamánya egy elszakíthatatlan kötelék fűződése legyen, mely mindenkor őszinte szeretettel kapcsolja össze e város nemes közönségét és egyesületünket.

Adja a jóságos ég, hogy a tűz romboló hatása mennél ritkábban érje el e várost és lakosságát, ám legyenek meggyőződve, hogyha megszólal a riadó, a tűzoltóság az önfeláldozó harcra mindig készen áll!

Hálás köszönetet mondva még a meleg fogadtatásért, melyben részünk van, a Magyar Tűzoltóisztek Országos Egyesületének X. évi rendes közgyűlését ezennel megnyitom.

A gyűlés megnyitása után Barabás István az orsz. tűzoltósövetség, Farkas Mátyás főjegyző a város és Németh Miklós alispán a vármegye részéről, Goda Béla ny. főispán, a vármegyei szövetség elnöke üdvözölték a vendégeket.

Dittrich József székesfővárosi tűzoltóisztektisztmértette titkári jelentésben a múlt év történetét. A pénztári jelentés szerint 1814 korona bevétellel szemben 454 korona kiadás volt. Az Otthon javára 10086 korona folyt be.

A jövő évi költségvetés tárgyalása után Papp Ferenc szegedi tűzoltóparancsnok hívta meg az egyesületet, hogy a jövő évi kongresszust Szegeden tartsák.

Az új tisztikart egyhangú felkiáltással a következőkben választották meg.

Elnök: Janicsék Andor székesfővárosi tűzoltóparancsnok, alelnökök: dr. Marinovich Imre m. kir. jogügyi főtanácsos, Máv. gépgyár parancsnoka, Verme Béla földbirtokos, önk. főparancsnok, Szávits Sándor vm. szöv. alelnök, tüzr. felügyelő, tiszt. ügyész: dr. Simonyi Imre ügyvéd.

Választmányi tagok: Allender Henrik vm. szöv. elnök Diósgyőr, dr. Balogh Dezső alparancsnok Budapest, Bencze István sz. parancsnok Budapest, Berényi József elnök Rákoslige, Bihar Jenő sz.-parancsnok Győr, Blasnek Hugó székesfőv. tűzoltó főtiszt Budapest, Chladek Ferenc parancsnok Budapest, Csepreghy Pál parancsnok Ujpest, Demidor Ignác parancsnok Nagykároly, Dittrich József székesfőv. tűzoltó főtiszt Budapest, Doufrain János parancsnok Budapest, Drechsler Mihály parancsnok Soroksár, Egyed Andor alparancsnok Budapest, Erdély Ernő parancsnok Győr, Falussy Károly sz. parancsnok Budapest, Francois Lajos elnök Budafok, Füzesséry Pál alparancsnok Varannó, Golián Pál parancsnok Zólyombrezó, Gratzler Lajos parancsnok Nagyvárad, Hanisch György jár. tűzfelügyelő Bag, Henter Guidó parancsnok Budapest, Hollefreund Ottó alparancsnok Pécel, Holesch Hugó sz.-parancsnok Besztercebánya, Kállay Imre székesfőv. tűzoltó főtiszt Budapest, Kemény Lajos parancsnok Budapest, B. Klinda Andor tűzfelügyelő Nána, Kollarich Gábor sz. parancsnok Nagybecskerek, ifj. Köhler István parancsnok Budapest, dr. Kuzma Gyula sz. parancsnok Budapest, László István tűzfelügyelő Párkány, Leitner Samu parancsnok Szt.-Endre, Levisch Jenő sz.-parancsnok Kíspeszt, Lukáts Gyula tűzfelügyelő Zarnóca, Major János sz.-parancsnok Győr, Markovszky Sándor parancsnok Ungvár, Markovszky Béla székesfőv. tűzoltó főtiszt Budapest, Matkovich Remigio titkár Fiume, Mátrai Antal parancsnok Budapest, Mészáros János székesfőv. tűz. k. tiszt Budapest, Nagy Sándor parancsnok Fiume, Oreskovits Jenő parancsnok Marosvásárhely, Pálfi Antal parancsnok Szeged, Pállya József parancsnok Kossuthfalva, Papp Ferenc parancsnok Szeged, dr. Poós Miklós parancsnok Budapest, Publíg Ernő parancsnok Debrecen, Ranezay József parancsnok Lőcse, Rosenstein Károly parancsnok Erzsébetfalva, Ruh Géza parancsnok Budapest, dr. Rüll Béla parancsnok Mohács, Stern Richárd parancsnok Csepel, Tóth Károly tűzfelügyelő Szőreg, Török István parancsnok Vajdahunyad, Walser Ferenc parancsnok Budapest, Weisz Adolf parancsnok Rákoskeresztúr, Wyda János parancsnok Szepesváralja, Zanbauer Agoston parancsnok Ujvidék, Zimnitz Károly parancsnok Erzsébetfalva, Strósz Béla Nagybecskerek, Kuhárszky László Budapest.

Főtítkári: Blasnek Hugó székesfőv. tűzoltó főtiszt,

titkár: Dittrich József, székesfőv. tűzoltótiszt, segéd titkár: Egyed Andor Máv. gépgy. alparancsnok, pénztáros: Mészáros János a székesfővárosi tűzoltóság kezelőtisztje.

Választások után dr. Marinovich Imre alelnök tartott mély értékű előadást a tűzrendészeti felügyeletről, amit lapunk jelen számában közlünk.

Délután egy órakor a Royalban bankett volt. Banketten Marinovich Imre dr. mondott rendkívül hatásos felköszöntőt Ófelségére, a királyra, dr. Szauer Ferenc tanácsos a város nevében üdvözölte a vendégeket, Barabás Imre köszöntötte dr. Marinovich Imrét, Szávits Sándor a katonaság képviselőire üritette poharát, amit Hofherr, automobil-osztálybeli százados köszönt meg, Kuhárszky László Janicsok Andort és Erdély Ernőt üdvözölte.

Ekkor érkezett meg a rémes hír a trónörökös pár ellen elkövetett merényletről, amelyet Marinovich Imre jelentett be. Mélységes megdöbbenéssel fogadták a résztvevők a lesújtó hírt, amelynek hallatára a zenét elhallgattatták.

Délután a tűzoltótisztek Győr nevezetességeit és részben az atletikai versenyt nézték meg.

Délután hat órakor pedig az elnöki tanács ülést tartott, amelyen — a Hiób-hír kétségtelen megerősítése folytán — a további ünnepi program megszüntetését határozták el, pedig sok tanulságos és értékes programpontra állított össze a rendezőség. A gyárlátogatásokon kívül érdekes lett volna a győri tűzoltóságok támadási gyakorlata, melyen 250 tűzoltó 21 szerrel és 36 lóval vett volna részt s a pannonhalmi autókirándulás, melyre a katonai kincstár engedte át „Rába“ autóit s a kíséretre egy automobil századost rendelt ki. Elmaradt a színházi és a mozgófényképszínházi díszelőadás is.

Sajnálta ezt a résztvevő vidéki tűzoltógárda, de főleg a győri rendezőség, amely egy hónapi szorgalmas munkájának gyümölcsét nem tudta bemutatni.

* **Kecskemét város tűzoltósága**, mint halljuk, már üzembe vette azt a Mátrai Antal gyárában készült, 24 mtr magasra kitolható, egyensúlyos forgólétrát, mely a budapesti hivatásos tűzoltók autóra szerelt tolólétrájával azonos és így egyike a legmodernebb szereknek. Ez a forgatható létra különben, melyet eddig kizárólag csak német gyárosok készítettek, arról is nevezetes, hogy első oly szer, mely az osztrák-magyar monarchia területén készült. A Mátrai gyára

Néhány szó a tűzrendészeti felügyelet szervezetéről.

Irta és a „Magyar Tűzoltótisztek Országos Egyesülete“ nek 1914 június 28-án Győrön tartott közgyűlésén felolvasta: **Dr. Marinovich Imre** s. M. T. T. O. E. alelnöke.

Annak a közel évtizedes gyakorlatnak hódolva, mely szerint egyesületünk minden közgyűlésén a tűzoltóintézményt érdeklő egy-egy aktuális kérdéssel egy rövid előadás keretében foglalkozunk, hogy ily módon alkalmat nyújtsunk az annyira kívánatos eszmecsere lehetőségére, vállalkoztam arra, hogy XIII. évi rendes közgyűlésünk alkalmával a múlt évekhez hasonlóan egy most különösen aktuális kérdéssel értekeztem. Mai előadásom tárgyát a tűzrendészeti felügyelet szervezetét választottam különösen azért, mert köztudomás szerint a magyar közigazgatás most ama nagyjelentőségű reform előtt áll, melynek célja és feladata hazánk közigazgatását új alapokra fektetve, mindazokat a hiányokat megszüntetni, melyek az alkotmányos korszak helyreállta óta eltelt közel félszázad alatti tapasztalatok szerint égető orvoslást igényelnek.

Őszintén megvallom, én mai előadásomat másként terveztem eredetileg, mint amilyenek az valóban alakul. Abban a feltevésben voltam, hogy a tervezett közigazgatási reform valamely oly rendelkezést is fel fog ölelni, mely minket tűzoltókat s illetve tűzoltóüggyel foglalkozókat különösen sédekel. Ám e feltevés nem vált be és így hiánytalan vagyok néhány röpke mondatban azokról az eszméket megismertetni, melyek szerény véleményem szerint a magyar tűzrendészet kezelésénél fontossággal bírnak s mint irányadó elvek felfogásom szerint a tűzrendészet helyes kezelésénél figyelmen kívül nem hagyhatók, ha csak fenn nem akarjuk tartani azt a lehetetlen és áldatlan állapotot, amely e téren ma uralkodik s amelyet hazánk polgársága fájdalmasan nyög azokban a rettenetes tűzkatasztrófákban, amelyek mondjuk ki férfiasan egy modern államnak igazán csak szégyenére válnak.

Ezen segíteni, ezen változtatni kell, mert egy civilizált kulturállamhoz nem méltó dolog az évenként ismétlődő s egész községeket koldusbotra juttató tűzkatasztrófákön könyöradományokkal segíteni akarni akkor, amikor a tűzrendészet megfelelő kezelésével a baj a legtöbb esetben megelőzhető s illetőleg elhárítható.

S ezzel elérkeztem előadásom tulajdonképeni tárgyához a tűzrendészet kezeléséhez, melynek sarkalatos tényezője a megelőző tűzrendészetnek akként való végrehajtása, hogy a

az a közrendészetnek éppen olyan ága, mint akár a közbiztonsági, közérkölesiségi, közlekedési vagy bármely más rendészeti ágazat. Ha pedig e tétel áll, amint annak helyességét észszerűen kétségbe vonni nem lehet, akkor annak logikus folyománya az, hogy a tűzrendészetnek is hatósági funkciónak kell lenni, amely arra rendelt köztisztviselők által hivataloszerűen nem pedig társadalmi alapon többé-kevésbé hozzáértő dilettánsok által gyakorlandó. Ez a nyugati államokban így is van. Nálunk ellenben kevés kivételtől eltekintve, úgy áll a dolog lényegileg, hogy a tűzrendészeti felügyeletet különösen a megyékben a társadalmi alapon nyugvó önkéntes tűzoltóságok alkotta vármegyei szövetségek, illetve ezek által kijelölt egyes tűzoltóparancsnokok gyakorolják, akiknek megbízást ugyan a törvényhatóság ad, de ezután azután működésükkel vajmi keveset törődik, mert ahhoz a különleges szakismerete nincs meg és számtalan egyéb teendője mellett arra reá sem ér. Így azután a tűzrendészet ügye igazán az Isten kezében, van, aki azonban még a közmondás szerint is csak akkor segít rajtunk, ha magunk is segítünk magunkon. Ezért kell tehát a tűzrendészetet és annak mikénti gyakorlását szabatosan körülírni és végrehajtani, mert a siker csak ekként biztosítható.

Miként az általános rendészetnél a tűzrendészetnél is két irányu működés szükséges. Az egyik az intéző tűzrendészet, melynek feladata azoknak a jogszabályoknak megalkotása, amelyek szerint a tűzrendészet gyakorlandó. A másik a végrehajtó tűzrendészet, amely ezeknek a szabályoknak helyes alkalmazását gyakorolja és ellenőrzi.

Mai előadásom keretében csakis az utóbbival foglalkozni, mert annak szűk kerete mindkét irányu működés felölését meg nem engedi.

A végrehajtó tűzrendészet, mint minden a világon, ha sikert akarunk elérni csakis a kellő képzettséggel bíró szakőrök által gyakorolható. Minthogy pedig az ehhez szükséges tűzoltótiszt-képzés hazánkban még ma is törvényes módon rendezve egyáltalán nincsen, nézetem szerint a tűzrendészeti felügyelet helyes szervezetének első előfeltétele a szükséges szakőrök kiképzése s illetve az általuk betöltendő tisztségre való képesítése, mert enélkül az egész tűzrendészeti felügyelet teljesen illuzórius. Hogy e képesítésnek mire kell kiterjednie, megmondja a gyakorlati élet. A mai fejlett építkezés, a tökéletes, gépezetes tűzoltószerkek használata mellett a tűzrendészeti felügyelőnek nemesak az építő, de a gép- és elektrotechnikának legalább elemi ismereteivel is kell birnia. Emellett jártasnak kell lennie a telepengedélyezésekkel, a tűzvizsgálatokkal és általában a tűzrendészet gyakorlásával kapcsolatos jogi alapismeretekben. Végre tisztában kell lennie a hatósági hatáskörökkel is, szóval meglehetősen sokoldalú képzettségre kell szert tennie.

De a tűzrendészeti felügyelet gyakorlása nem merül ki ezekben és a tűzrendészeti szabályok helyes végrehajtásának ellenőrzésében. A tűzrendészeti felügyelőnek a tűzoltócsapatok helyes kiképzésének felügyeletével is kell foglalkoznia, ahhoz pedig feltétlenül szükséges, hogy maga is úgy elméletileg, mint gyakorlatilag képzett tűzoltótiszt legyen.

A nyugati államok ennek szükségességét máris felismerik s egyik-másika oly jelentőséget tulajdonít a tűzoltó-intézménynek, hogy az ezzel kapcsolatos tudnivalókat főiskolai tanszék-ről taníttatja. Ha ez nálunk egyelőre nem is valósult meg, alkalmas módon megfelelő tanfolyam útján legalább azt a minimális képesítést kell a tűzrendészeti felügyelőknek megadni, amelyre a tűzrendészeti felügyelet helyes gyakorlása szempontjából multhatlanul szükségük van.

E képesítéssel egy ízben 1911. évi közgyűlésünkön tartott előadásomban már foglalkoztam s így arra most csak röviden fogok visszatérni. Nézetem szerint a tűzrendészeti felügyelőktől általános elméleti előképzettség gyanánt feltétlenül megkívánandó volna a középiskolának vagy ezzel egyenrangú oly intézetnek sikeres elvégzése, mely egyévi önkéntesi szolgálatra ad jogosultságot.

Megkívánandó volna továbbá, már csak a testi alkalmasság érdekében is, az önkéntesi katonai szolgálat sikeres elvégzése oly értelemben, hogy a tűzrendészeti felügyelőjelölt legalább mint hadapród álljon a tartalékban.

Az első kelléket azért tartom megkívánandónak, mert a jelzett előképzettség biztosítékot nyújtana arra, hogy a felügyelőjelöltek a szakképzettséget elméletileg elsajátíthassák, az utóbbit azért, mivel a helyes gyakorlati kiképzéshez szükséges szilárd alapot csakis a sikeresen elvégzett tényleges katonai szolgálat és az ennek során megszokott önfegyelmelés, valamint a csapat felett gyakorolt fegyelem megszokása adhatja meg.

Maga a tűzrendészeti felügyelői kar kiképzésére szolgáló tanfolyam azután természetszerűleg szintén elméleti és gyakorlati részre oszlanék. Az elméleti rész a szükséges műszaki (építéstani, géptani, elektrotechnikai stb.) ismereteket, valamint a tűzrendészeti közigazgatási és büntetőjogi törvényes és szabályrendeleti határozmányokat ölelné fel, míg a gyakorlati résznek a csapat kiképzésére, a szerek és pedig úgy a kézi, mint a motorikus szerek kezelésére, gondozására, a működési zavarok felismerésére és megszüntetésére, valamint az első orvosi segélynyújtásra kellene kiterjednie.

Ez volna nagy vonásokban az az anyag, melynek ismerete a tűzrendészeti felügyelőik kiképzésénél és képesítésénél megkövetelendő volna. Hogy azután a tanfolyam mily tartamu legyen s a felsorolt ismeretek mily részletességgel adassanak elő, az már a tanfolyam szervezésére tartozik vagyis részletkérdést képez.

Azt azonban már itt is hangsúlyozni kívánom, hogy felfogásom szerint a tanfolyamnak

feltétlenül államnak kellene lennie s a képesítésnek is állami érvényességű vizsgálat után államérvényes oklevéllel kell történnie.

Ily módon nyerhetnénk azután oly tűzrendészeti felügyelői kart, mely a mai viszonyok között joggal megkívánható színvonalon állva, sikeresen töltené be hivatását.

* * *

Miként a képesítésnek, úgy, nézetem szerint, magának a tűzrendészeti felügyelői intézménynek is államnak kell lennie. Hiszen a közrendészetnek az egész vonalon való állomástitása köztudomás szerint a közvetlen jövőben megtörténik, csak természetes tehát, hogy az ennek egyik ágazatát képező tűzrendészet is államilag szervezendő. Pusztán a községekben volna fentartható az, hogy (az ottani tűzoltóparancsnok a járási tűzfelügyelő állandó ellenőrzése mellett) a tűzrendészeti felügyeletet is gyakorolja, ám a járásokban és a törvényhatóságoknál működő tűzrendészeti szerveknek már államiaknak és a szervezetnek magának olyannak kell lennie, mely az ezen közszolgáltatásra vállalkozó s különleges képesítéssel bíró férfiaknak jogos előmeneteli igényeit is kielégítené. Ugy vélem, hogy e tekintetben megfelelő volna, ha a járási tűzrendészeti felügyelő a X-ik, a törvényhatósági tűzrendészeti felügyelő pedig a IX-ik és VIII-ik fizetési osztályokba soroztatnának. Ezek felett állana azután akár külön szervként, akár pedig a m. kir. belügyminiszterium kebelében az országos tűzrendészeti központi főfelügyelőség, melynek tagjai a VII. fizetési osztályba sorozott központi felügyelők volnának, felettük pedig a vezetést egy a VI. fizetési osztályba sorozott országos tűzrendészeti központi főfelügyelő gyakorolná. Természetes, hogy a külső tűzrendészeti szerveknek az általános, illetve közrendészeti szervezetbe is bele kellene illeszkedniök, ami alig okozna nagy nehézséget, mert ügykörük az általános rendészeti igazgatásnak csak egyik ágát képezi. Erős meggyőződésem, hogy ily módon kiépített szervezet mellett hazánk tűzrendészete mintaszerűvé válnék, az állandó felügyelet kizárná azt, hogy egyes vidékek a tűzrendészettel semmit sem törődjenek s minden tűzoltói berendezés és felszerelés nélkül szükkölködjenek, ami azután lehetővé teszi azt, hogy egy-egy tüzeset, mely kellő beavatkozással csirájában lett volna elfojtható, egész községek pusztulását és népének földönfutóvá tételét idézze elő, az ország közönsége pedig teljesen indokolatlanul mint egy állandó adóként, könyöradományok iránti kérelmekkel zaklatassék.

Jól tudom, hogy a fentebb vázolt szervezet létesítése költséggel jár. Ám azt is tudom, hogy

és osztogatással orvosolni olyan bajt, mely célszerű intézkedésekkel megelőzhető s ha nem is szüntethető meg teljesen, de mindenesetre a legszűkebb korlátok közé szorítható.

A tűzrendészeti felügyelet helyes szervezése és gyakorlása annak megszüntét is eredményezné, hogy a napilapok hirei között állandó rovatként a tűzvész által okozott és évenként milliókra menő károsodások szerepeljenek, amikor egy kis jóakarattal és némi anyagi áldozattal — melyek a kamatot azonban busásan meghoznák — azoknak egyszersmindenkorra véget lehetne vetni s egy-egy pusztító tüzeset azután valóban elemi csapásnak, nem pedig a legmegbocsáthatlanabb gondatlanságnak, könnyelműségnek és nemtörődömségnek volna betudandó.

A tűzrendészeti felügyeletnek* állami intézmény gyanánt való létesítése, illetve szervezése immár elodázhatlan s a legjobb alkalom arra a közrendészetre a legközelebbi időben országosan történő államosítása, amikor is a tűzrendészeti szolgálat, mint az általános rendészet egyik alkateleme abba célszerűen beilleszthető.

Nézetem szerint e célból maguknak a törvényhatóságoknak kellene kezdeményezőleg fellépniök, mert közvetlen tudomással bírnak a mai lehetetlen állapotról, amikor az egyik-másik törvényhatóságban minden megfelelő ellenszolgáltatás nélkül önzetlenül fáradó tűzrendészeti felügyelőnek minden törekvése, a kellő hatósági jelleg hiányában, a nagyközönségnek közönyén, sőt gyakran ellenszenvén is megtörik s amikor az azt támogatni hivatott közigazgatási szervek is nem ritkán a tűzrendészeti felügyelet működésének sikeres voltát nemtörődömségükkel egyenesen lehetetlenítik, ami azután a veszély bekövetkeztekor rettenetesen megboszulja magát.

A Magyar Tűzoltótisztek Országos Egyesülete ezen a téren is tudja és ismeri kötelességét, mint társadalmi tényező a maga részéről mindent el is követ hazánk siralmas tűzrendészeti állapotának megjavítása érdekében, ám munkássága sikeres csak akkor lehet, ha a részvételeiben a közigazgatás is segítségére van. A vész óráiban a tűzoltók mindent kockáztatva rohannak bajba jutott polgártársaik segítségére s ezzel a veszedelem elhárítására irányuló tevékenységnek súlyosabb részét amugy is magukra veszik, vegye ki tehát a közigazgatás is a munkából a maga részét akként, hogy a vészesöndes időt a tűzrendészet szempontjából se engedje tétlenül eltelni, hanem célszerű intézkedésekkel és rendelkezésekkel s különösen a megelőző tűzrendészet szigorú kezelésével vegye elejét annak, hogy a tűzvészek pusztítása még ezután is az eddigiekhöz hasonló rettenetes arányokat ölthessen.

Benzinmotoros automobil.

Írta: **Dittrich József.**

(Folytatás.)

A manapság használatos benzinmotorok vagy kétüteműek vagy négyüteműek.

A kétütemű motor teste (4. ábra) felül és alul zárt; benne a dugattyu (*d*) (le- és fel haladva) az alsó térben elhelyezett főtengetelyt (*T*) hajtórudja (*h*) segítségével forgatja.

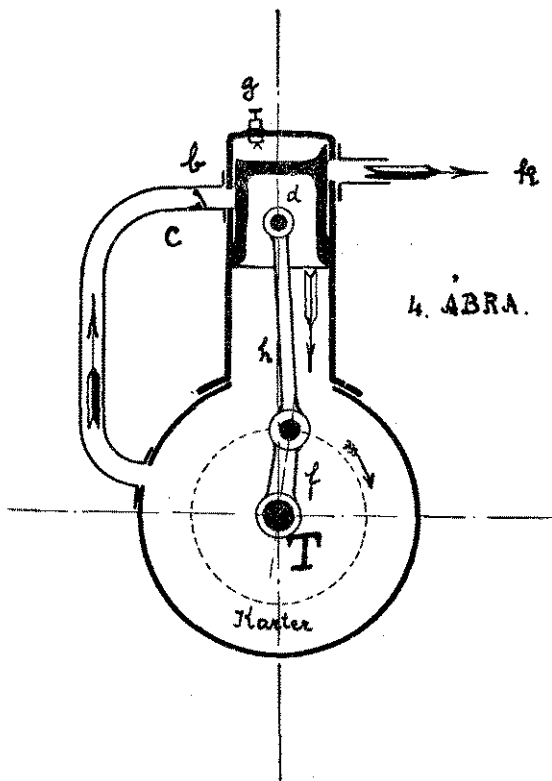

4. ÁBRA.

A henger tetejében furt nyíláson át egy kellő szigeteléssel ellátott csavart bocsátunk a henger belsejébe, az úgynevezett gyertyát, (*g*) mely a benzin elégetéséhez szükséges villamos szikrát adja le.

A henger zárt alsó része szekrényalakú mely egyúttal olajtartányul és a benzinlevegőkeverék raktározására is szolgál s melyet karternek hívunk. A henger egyik oldalán helyezük el a beömlőnyílást (*b*), melyen keresztül a dugattyu lefelé való mozgása közben annyi benzinnel kevert levegő jut be a hengerbe, amennyi szükséges; a henger másik oldalán pedig egy kiömlőnyílást (*k*) alkalmazunk, melyen át az elégett gázokat a dugattyu felfelé való mozgása közben kiszorítja. Meg kell jegyezni, hogy a beömlőcső alsó vége a henger alatti karterbe szolgál, mely mint tudjuk, zárt lévén a levegővel kevert benzinnel is tartányául szolgálhat. A beömlőnyílás mellett, mely valamivel lejjebb van elhelyezve, mint a kiömlőnyílás, egy úgynevezett visszacsapó-szelep (*c*) van alkalmazva. Ez a benzinkeverék beömlését megengedi, de a hengerben előálló nyomás idejében a nyílást zárva tartja. A munkafolyamat már most a következő:

A dugattyu legfelső állásában kis térre szorított benzinkeveréket a gyertya segítségével meggyújtjuk, robbanás áll be, mely a dugattyut

nagy erővel lefelé hajtja. Utaközben először a jobb oldali kiömlő nyílást teszi szabaddá s ezen át az elégett gázok elsurranhatnak, azután a baloldali beömlőnyílást teszi szabaddá s ezen át friss benzinkeverék hatol be a hengerbe, mivel a lefelé haladó dugattyu a karter benzinkeverékét a csövön át felnyomja.

Alulról felfelé jövet egy darabig még tart a friss gázok beömlése és az eléettek kiömlése, de csakhamar elzárul a visszacsapó szelep, a beömlést beszünteti s mikor a dugattyu eléri a kiömlőnyílást is és ezt elzárja, megszűnik a kiömlés is; a dugattyu a friss benzinkeveréket a holtterben összeszorítja, (compressio) vagyis előkészíti ezt az újabb robbantásra, mely előáll ismét akkor, mikor a dugattyu legfelső állását elérte. Innen kezdve a leirt folyamat ismétlődik.

A jellemző tehát ily kétütemű motornál főleg az, hogy az egész munkafolyamat a főtengetely (*T*) egy teljes fordulata alatt történik (a dugattyu le- és felmegy) és hogy az önműködő visszacsapószelepen kívül egyéb szelepre nincsen szükség. Az egész munkafolyamat végtelen rövid ideig tart, mert például csak egy percenként 600 fordulattal járó ily motornál egy másodperc alatt 10 ilyen munkafolyamat történik.

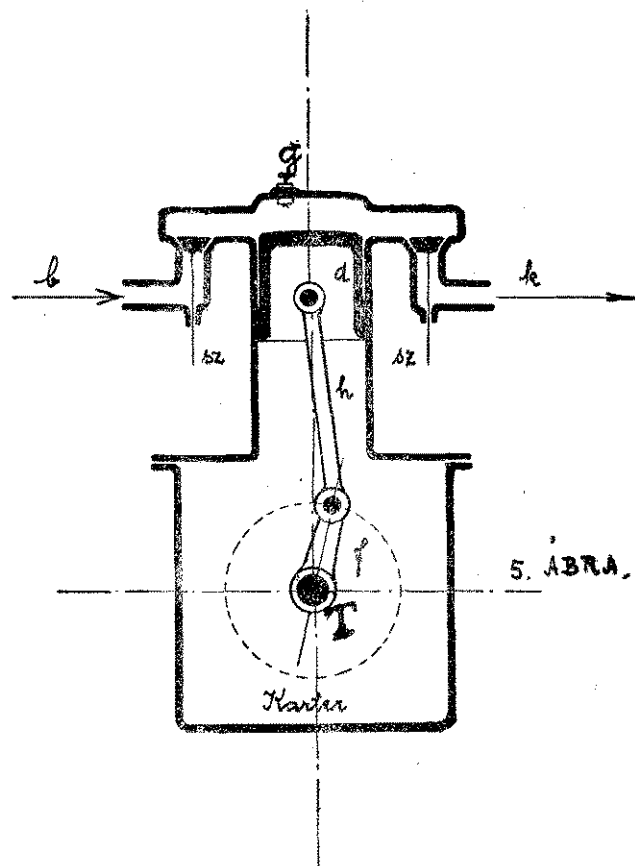

5. ÁBRA.

Nézzük a négyütemű motort (5. ábra). Ennél is zárt hengert használnak, mint a kétüteműnél, de az alsó tartány (karter) már nem szolgál a benzinkeverék raktározására. Ezen célra külön berendezés, a karburátor szolgál.

A gyertya (*g*) itt is a henger fedelében foglal helyet; a kiömlő (*k*) és beömlő (*b*) nyílások azonban — minthogy egymástól teljesen füg-

getlenül szerepelnek és külön-külön szelepekkel (sz) vannak ellátva — egymással szemben vannak alkalmazva.

A dugattyu (d) legfelsőbb állásából elindulva először is a beömlő- vagy szívónyílás szelepét megnyitván, ezen át benzinkeveréket szív a hengerbe mindaddig, míg legalsó állásába nem jutott (szívási üteme). Most felfelé menve, a szívószelep (b) becsukódik s a zárt hengerben a beszívott keveréket összeszorítja, (összenyomás üteme) mindaddig míg felső állását eléri. Ekkor leadjuk a villamos szikrát s az összeszorított benzinkeverék nagy erővel robbanva a dugattyut újból lehajtja (robbanás üteme), azután a dugattyu felfelé jövet a kiömlőnyíláson át (k) — az ekkor megnyitott szelepen keresztül az elégett gázokat a hengerből kiszorítja (kipuffogás üteme).

Ezután újból ismétlődik a folyamat. Jellemző tehát a négyütemű motornál az, hogy a munka termelésére szükséges folyamat a dugattyu kétszeri felfelé és kétszeri lefelé való mozgása közben jön létre, másszóval a munkafolyamat alatt a motor főtengelye (T) két teljes fordulatot végez.

Ennél pl. egy 600 percenkinti fordulatszámmal járó motor esetén egy másodperc alatt csak 5 munkafolyamat játszódik le.

Ha ezeketán összehasonlítjuk a két- és négyütemű motort, úgy első pillanatra azt találjuk, hogy mivel a kétüteműnél a másodpercenként leadható munkafolyamatok száma kétszer annyi, mint a négyüteműnél, az energia termelése is előnyösebb. Ámde nem egészen így van. Ha ugyanis tekintetbe vesszük azt, hogy a kétütemű motornál a szelepnélküliség (visszacsapó szelep alig számít) következtében a munkafolyamat egyes fázisai egymásba folynak, a tiszta benzinkeverék már behatol a hengerbe, mielőtt az elégett termékek onnan eltávoztak volna, sőt ezzel keverednek és így a hatás csökken, a benzin egy része pedig a kiömlőnyíláson át elhasználatlanul a szabadba surran ki, világos, hogy gazdaságosság szempontjából a legélesebb ítéletet érdemli meg.

Ezzel szemben a négyüteműnél a munkafolyamat egyes fázisai élesen vannak egymástól elhatárolva, a szelepek kényszerű szerveztése az u. n. vezérlő tengelyről a szükséghez képest oly pontosan állítható be, hogy a munkafolyamatra legelőnyösebb fáziselosztást nyerhetjük. A friss benzinkeverék csak az elégettnek teljes kibocsájtása után és nagyobb mennyiségben adagoltatik a hengerbe, keveredés nincs, tehát hatása nem esorbul.

A fázisok pontos és tetszőleges határolásából folyik az is, hogy a négyütemű motort sebesebben is járathatom, mint a kétüteműt.

mazzák, az automobiloknál kizárólag a 4üteműt használják.

Valószínű, hogy az újabban tervezett s elméletileg indokolt 6ütemű motor még ennél is tökéletesebb lesz, feltéve, hogy konstruktív megoldása a gyakorlati követelményeknek megfelelően sikerül.

(Folyt. köv.)

A lübecki Dréger-féle légzőkészülék.

Ma már a székesfővárosi hiv. tűzoltóság felszerelési tárgyai sorában is szerepel. Janicsek Andor főparancsnok szerezte be, kevéssel azután, hogy Németországban tett s lapunkban is ismertetett nagyobb tanulmányutjáról hazatért.

I. A készülék ismertetése.

A készülék főalkatrészei: egy légzőszák, egy oxigéniumos (cseppfolyós élennyel telt) acélpalack, az azt kiegészítő finiméterrel és egy káliumszemeséket tartalmazó bádogdoboz. Utóbbi a palackkal együtt, egy átalvető szijazattal ellátott vasvázra van helyezve.

Ha ezt a három főalkatrészt spiráltömlő segítségével összeköttetésbe hozzuk egymással s egy füstsisakot is iktatunk közbe: akkor életmentés céljaira alkalmas, olyan légzőkészüléknek jutunk birtokába, amellyel nem vérmes, nem szívbjajos és nem nehéz légzésű, nem asztmás embert füsttel avagy fojtó gőzökkel telt helyiségbe bátran beküldhetünk.

Működés közben a csővezető időnként a finiméter mutatójának az állását kíséri figyelemmel, hogy mindenkor tudja, mennyi oxigén áll még rendelkezésére. Az őrmester pedig szerelés közben arra ügyel, hogy a tömlőcsavarok mindenütt jól legyenek meghuzva és hogy az oxigén beáramlásakor nem hall-e valahol kiáramló sístergést?

A finiméter kettőről tájékoztat. A belső kisebb számsoron azt lehet leolvasni, hogy a palack tartalma milyen nyomás alatt áll, illetve mennyi élény van az oxigéniumos palackban. Ahány légkörnyomást mutat, azt megszorozva a palack ürtartalmával, megkapjuk az oxigénium mennyiségét.

atm. ürtart.

$$150 \times 2 \cdot 20 = 330 \text{ liter}$$

$$100 \times 2 = 200 \text{ „ stb.}$$

A nagyobb (külső) számsor pedig azt mutatja, hogy hány percig elegendő még a palackban tartalmazott oxigénium.

Egészen töltött állanotban 120 percere (2 órára)

A 30-ik pere a nagyobbik számsoron pirossal van megjelölve. Ha már csak annyit mutat a finiméter, akkor a légzőkészülékkel felszerelt csővezetőnek visszafelé kell indulnia s csak ha kieseréljük az oxigéniumos palackot telt másikkal, akkor mehet a szükséghez képest újra be a fojtó gázokkal telt helyiségbe. A palacknak ez a kieserélése, illetőleg új oxigéniumos palack behelyezése legcélszerűbben az illetőnek a hátán történik s eszközzésére a vasváz közepén odakészített rátevő kulcsot vesszük igénybe, amely, hogy el ne vesszen,

Uj oxigéniumos palack behelyezésekor a kaliumos dobozt is megvizsgáljuk. Ez olyképp történik, hogy a vasváz közepén lévő rézfogantyus emeltyükarral rögzített dobozt kibillentjük a helyéről és megrázzuk, hogy zörög-e? Amelyik doboz megrázáskor nem zörög, az nem használható, mert a káliumszemcsék benne a sok lekötő szénstóví, már összetapadtak.

A füst larc ablaküvegét, ha elhomályosodik, meg a saját arcát, ha nagyon izzad, a csővezető a sisak baloldalán található s nyéllel el látott kis szivaccsal törölgeti.

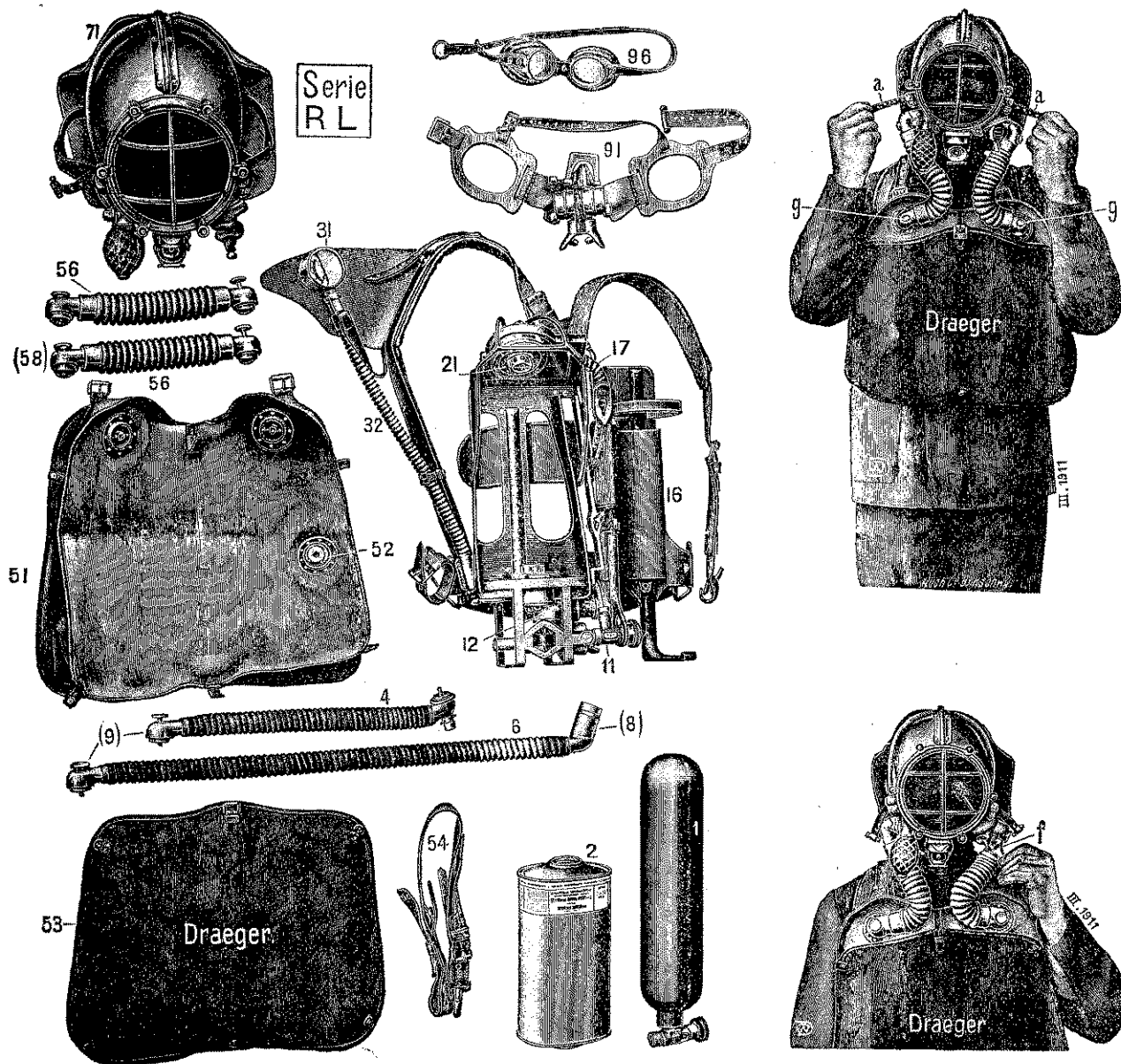

DRAEGERWERK LUEBECK FEBR. 1911

le sem vehető a helyéről, de azért kényelmesen használható. A régi palack zárócsavarját a rátevő kulcs segítségével meglazítván, kiszabadítjuk s a palackot helyéről kibillentjük. Az új beillesztendő palack zárócsavarjának meglazításához pedig a káliumos doboz alatti hatszögű fixkulcsot használjuk s a régi palack helyére az ujat beillesztvén, helyén azt a rátevő kulcs segítségével erősítjük meg.

Minden új oxigéniumos palackot, beillesztés előtt próbakép kissé meg kell nyitni, így győződvén meg róla, hogy a kiömlő nyílása nincs-e eldugulva?

II. Szerelés.

A lübecki Dräger-féle légzőkészülék szereléséhez, mely két ütemben történik, az őrmester felügyelete alatt három embert osztunk be: egy csővezetőt vagy segédcsővezetőt és két szerelőszámot, illetve segédszámot.

Az első ütemre a készülék három főalkatrésze nyer elhelyezést az illetőn, akit vele fel akarunk szerelni. A légszák a mellre kerül, az élenyes palack és kaliumos doboz pedig a hátára lesz akasztva.

A második ütemre összeköttetésbe hozzuk a sisakot ezen előbbi alkatrészekkel.

Szerelni! Egy! vezényszóra az I-es és II-es szám előhozza helyéről e ládát és kinyitja annak fedelét;

a II-es szám kiemeli a láda közepén elhelyezett sisakot és tiszta helyre leteszi;

az I-es szám hátrafelé veti a jobboldali tartószíjat, megfogja jobbkézzel és alsó fogással, a hátszíjak összeérésénél a vasváz felső karikáját és balkézrel a légzsákokat is tartva, kiemeli a ládából a készüléket és odaáll vele balfelől a csővezető mögé. A csővezető féljobb fordulat után balkarját átdugja a készülék hátizsákszerű ama-

utján az oxigéniumos palack tartalmának állásáról.

(A zárókapcsok nyelvét itt nemcsak elülről lehet benyomni, hanem egy a kapeson hátul kiálló tövisnél fogva is nyitható az.)

Kettől! A II-es szám előveszi a füstsisakot, lecsavarja annak baloldalán a redős tömlőt, úgy, hogy az csak a sisak jobboldalán maradjon lógva; kinyitja balracsavarással a sisak jobboldalán lógó gumilabda feletti légtelenítő szelepet, hogy a sisak arcvánkosából mindenekelőtt a levegő kibocsátassék, azután kinyitja az

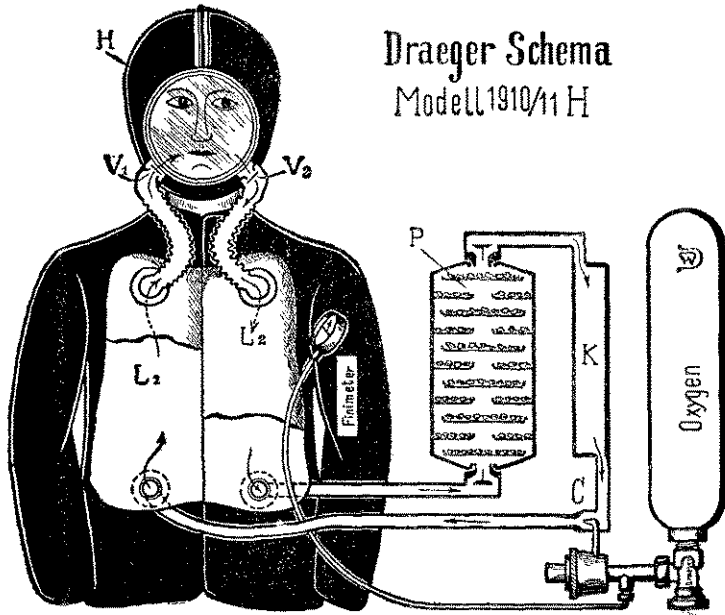

- | | | |
|-----------------------------------|----------------------------|----------------------|
| P = Draeger Kati-Patrone | Draeger's Alkali-cartridge | Cartouche de potasse |
| K = Kühler | Cooler | Réfrigérateur |
| C = Draeger's Circulationsöse | Draeger's Aspirating pipe | Tromp d'aspirati. |
| L ₁ = gereinigte Luft | purified air | Air purifié |
| L ₂ = ausgeatmete Luft | expired air | Air expiré |

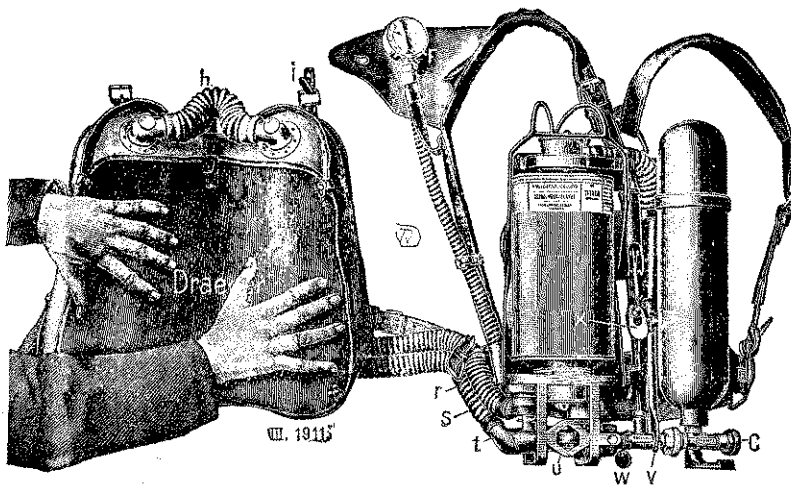
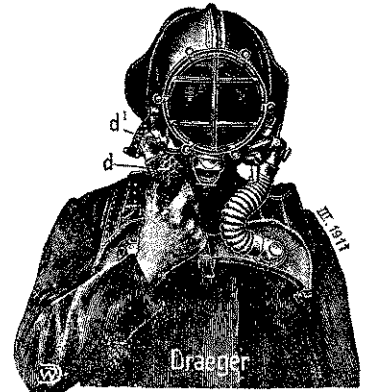

szíjzatán, amelyhez a finiméter is van hozzátartozva s míg a II-es az átalvató tartószíjat meg erősíti ő maga is alátámasztja hátul két kezével a vasvázat.

A II-es szám a csővezető jobboldalára lép, a jobb vállon átteszi a jobboldali tartószíjat és becsatolja annak zárókapcsát, majd a légzsák alsó rögzítő-szíjat (szintén zárkapcsa segélyével) a jobboldalt az oxigéniumos palack előtti kari-

állalatti kerek légnyílás ajtaját, és az így előkészített sisakot átnyújtja a csővezetőnek, aki azt fejére teszi. Az alatt az I-es szám kinyitja a légzsák redős tömlőjének a csővezető mellének jobboldalán levő végét s átadja a II-es számnak, aki azt a sisak baloldalára erősíti, maga pedig a légzsák jobb szelepes nyílására a sisak jobboldaláról lelógó másik redős tömlő végét csavarja rá.

nagy legmentesen zárjon, anélkül, hogy szorítaná az arcát. Azután néhányszor mély lélegzetet vesz, miközben a jobboldali redős tömlőt két ujjával összeszorítja, az áll alatti légnyílás ajtaját pedig kilégzés előtt mindenkor beteszi, belégzéshez viszont kinyitja. Ennek megtörté-
tével balkézrel a sisak alján (az álla alatt) levő kerek nyílás fedőjét becsapja s a kengyelt is átfordítván a sisakot lezárja, kezével pedig a nyitókerék hátra, illetve balra csavarásával az oxigéniumos palackot lent kinyitja s miután az I-es szám az általa időközben előhozott és rövid bekapcsolással kipróbált villamoslámpát az övére akasztotta neki, a megadott irányba elindul.

Visszaszerelni! Egy! Visszaszerelésnél a csővezető jobbkézrel először az oxigént zárja el a kerék előre, illetve jobbraforgatásával, bal-kézrel pedig kinyitja a kengyel előrefordítása



kapcsán az áll alatti kerek légnyílás fedőjét, azután az arcát övező gumi váncos légtelenítő szelepét, majd a füstsisak fejszorító szijait nyitja meg és a sisakot a fejről leveszi. Az I-es szám leoldja a sisak jobboldaláról lelógó redőstömlőt a légsákról, a II-estől átvett redőstömlő végét pedig ráerősíti a légsák jobb váll alatti nyílására.

A II-es szám leoldja a sisak baloldaláról a redőstömlőt, átadja az I-esnek, majd átveszi a sisakot a csővezetőtől, a rajta lógó redőstömlőt rácsavarja a baloldali nyílásra is és a kerekded légnyílás elzárása után leteszi a sisakot valamely tiszta helyre.

Kettő! A csővezető két kézzel megemeli hátul a készüléket, mire az I-es szám kicsatolja a légsáknak a jobb mell felőli vállsziját, majd jobbról a csővezető mögé lép, jobbkézrel alsó fogással megfogja hátul a vállszijak karikáját, balkézrel a légsákot; a II-es szám pedig ki-kapcsolja a vállszij és a légsák rögzítőszijának zárkapcsait. Az így szabaddá lett készüléket az I-es szám és a II-es szám segítségével a ládába helyezi, melynek középrészébe azután

hogyan a sisak oldalán leoldjon és az üveges előre nézzen, a ládafedél pedig alkatrészeit meg ne sérthesse.

III Kezelési utasítás a gépész számára.

Időnkint a készülék megvizsgálására is van szükség. Ennek eszközlése céljából a légsákot és az oxigéniumos palackot felakasztjuk a falra akkép, hogy mindegyik külön szegen függjön. Azután tenyerünkkel a levegőt nagyjából kinyomjuk a zsákból s alul a spirális tömlő-összeköttetést létesítvén, fent a redős tömlő becsavarásával a légsák nyílásait elzárjuk. Azután a finiméterrel megállapítjuk, hogy mennyi oxigénium van a palackban? nem üres-e? majd a káliumos doboz beillesztése helyén található alsó szelepet ujjunkkal



benyomva, egészen légüressé tesszük a zsákot s órával kezünkben, megkezdjük a légsáknak élennyel való megtöltését.

A légsák 10 liter légnemüanyagot tud magába fogadni, az élenyes palackból pedig másodpercenként egy deciliternyi áramlik ki. Az óránkon leolvasott 1 perc és 40 mp. alatt tehát, ha a tömlők rendben vannak, amiről éppen a töltés közben szerezünk meggyőződést, egészen meg kell telnie, fel kell fujodnia a légsáknak. Ha eközben a káliumos doboz beillesztése helyén lévő felső szelepet kinyitjuk, illetőleg az ujjunkkal lenyomva tartjuk, akkor valamivel gyorsabban telik meg a légsák. Megtöltés után az oxigéniumos palackot elzárjuk s melléje odahelyezzük (a rajta lévő számmal kifelé) a két órára való kalipatront (káliumos dobozt), melynek fenekéről a leolmozott s paraffinnal tömített bádogfedőt előbb leszakítottuk. A doboz tartalmának rázásra zörögni kell. A behelyezett zörgős bádogdobozt a vasváznak közepén levő rézfogantyus emeltyükarral rögzítjük a helyén. Végül pedig baltenyerünkkel a légsák védőbőre alatt fekvő biztonsági szelepet is

befogva, gyenge nyomogatásával a zsáknak kutatjuk, hogy nem hiányos-e valahol a tömitése? Ha ez is rendben van, illetve ha sehol sem észlelünk levegőszivárgást, oxigénium - elillanást, akkor a készülék használható. Próba után a káliumos dobozt, helyéről kibillentjük s az alsó szelep lenyomásával a légszákot kiüresítjük.

Galicia és Lodoméria.

Elég közel fekszenek hozzánk, de újabban alig méltatjuk őket figyelemre. Pedig valamikor a magyar király volt az ő királyuk is. Nemrég azonban tőlük járt nálunk valaki, aki — mint teljesen illetékes egyén — mondott el az ő mai tűzoltó viszonyaikról egyet-mást. A hallottakat az alábbiakban adjuk közre:

Wójcikiewicz (olvassd Vujcsikievits) Boleslaw, a galiciai tűzoltóságok szövetségének

tűzoltósággal rendelkeznek, Krakónak pláne 6 tisztje is van, Lembergben is van a 100 főnyi csapat élén három s a legkisebb létszámú hivatásos tűzoltóságnál is legalább 26 ember áll, egy tiszt vezetése alatt folytonos készenlétben. Minde városban van ugyan önkéntes tűzoltóság is, de ezek csak a színházi szolgálatot látják el (a nézőtéren) és hazafias ünnepélyek alkalmával vonulnak ki, de a tüzekről legtöbbször nem is értesülnek, mert éjjeli őrseget, mint a budapestiek, sehol sem tartanak.

A vidéki önkéntes tűzoltóságok Galiciában különbek a nagyobb városok önkéntes tűzoltóságainál, már csak azért is, mert élükön vagy maga a városka feje (polgármester) vagy (falun) valamelyik tekintélyesebb földbirtokos áll.

A mi vármegyei szövetségeinknek megfelelő kerületi szövetségek azonban csak olyan étellel



Dr. Balogh Dezső, Blasnek Hugó, Janicsak Andor, Wójcikiewicz Boleslaw, Breuer Szilárd
Szilvay Kornél, Ausch Rezső, Teasdale Ottó, Kállay Imre.

megy.
3574.

igazgatója (nálunk az orsz. szövetség főtitkári állása felel meg neki) Drezda, Prága és Bécs után Budapesten is töltött 12 napot az itteni viszonyok tanulmányozása céljából. Állásából folyólag nem annyira az aktív tűzoltói működés, mint inkább az intézmény országos szervezete érdekelte.

Évégből Pozsonyban is töltött 3 napot, mert Ausztriában az a felfogás uralkodik, hogy Magyarország leghaladottabb városa még ma is — Pozsony. A helyszínén szerzett tapasztalatok természetesen másról győzték meg. Először is — mint mondá — Pozsony tűzoltói téren még csak ott tart, ahol Galicia 30 városa közül a 8—25 ezer lakossal bíró kisebb városok, hogy t. i. van néhány fizetett tűzoltója, akiknek élén azonban nem kizárólag ennek a hivatásnak élő külön tiszt áll. Galiciában a

élnek, mint például nálunk ezidőszerint a pozsonyvármegyei, melyet ottjártakor „szunnyadozva“ talált.

Wójcikiewicz maga, mint a tűzoltószövetségi ügyek vezetésével megbízott igazgató, állami alkalmazott (IX. fiz. oszt.), aki mellékesen a hivatalos lapot is szerkeszti, amiért az országos szövetségtől külön 1000 korona tiszteletdíjat kap. Napidíja vidéki kiszállásoknál 15 K. Mellé egy titkár (X. fiz. oszt.) és egy gyakorló-mester (XI. fiz. oszt.) és három gépirókisszszony van beosztva. Irodahelyiséget az országos szövetség ad számára. Székhelye: Lemberg.

A tűzoltótiszteknek Galiciában külön egyesületük nincs, hanem a hivatásos tűzoltótisztek közvetlen tagjai az országos szövetségnek, melynek keretében külön szakosztályt képeznek s műszaki tekintetben a perincet alkotják

— **Tartalom:** Ferencz József azt üzente. — Felhívás. — Hivatalos rész: A nyiregyházi naggyűlés elhalasztatott. — Az Erdélyi Magyar Közművelődési Egyesület Kollégiuma. — A székesfővárosi tűzoltóság és a mozgósítás. — A fejérvármegyei szövetség. — Putsch Tobiás vándorverseny díjára adakozók névsora. — A tűzoltótestek orsz. egyesületének győri közgyűlése. — Mátrai forgatható nagy tolólétrája. — Brassó csatlakozott. — Néhány szó a tűzrendészeti felügyelet szervezetről. Irta: Marinovich Imre. — Benzinmotoros automobil. Irta: Dittrich József. — A lübecki Dréger-féle légzőkészülék. (Ábrákkal). — Galícia és Lodóméria. — Különfélék. — Szerkesztői üzenetek. — Beszerzési források.

— **Védnökünk József főherceg** szózata a háboru mellett tüntetőkhöz. A július 26-án (vasárnap) Budapesten lezajlott tüntetéseknek nagyszerű jelenetejátszódott le Budavárában. A Vár historiai miliójébe a régi idők lelke szállott vissza, amikor egy hazafias tüntető tömeg a Szent György-térre ért és József főherceg palotája előtt állapodott meg. A nemzeti lobogókat lengető, ujjongó sokaság lelkesen éljenezte a főherceget, talán nem is várva, hogy ennek a tüntetésnek milyen folytatása lesz. Percenkig tartott az éljenzés a néma palota előtt, amikor egyszerre megnyilott az egyik üveges ajtó s az erkélyen megjelent József főherceg. A feltörő éljenzés hirtelen néma csend szakította meg, mert a főherceg intett, hogy szólni kíván. És a következő szavakat intézte az alant állókhoz:

„Testvéreim! Örömmel látom ezt a páratlan lelkesedést, melyet a megtorló háborunak hire kelt. Ófelsége, a király akarataiból fogunk fegyvert, hogy harcra szálljunk. Kardunkat kihuzztuk hüvelyéből! Együtt megyünk! Vagy dicsőséget hozunk haza: vagy együtt halunk! Éljen a király! Éljen a haza!”

A pillanat varázsa tomboló éljenzésre ragadta a tüntetőket. Zugott az éljen sokáig. Majd ünnepi érzésekkel a tömeg továbbvonult s a máskor csendes budai utcákon felharsant a Kossuth nóta. Csak a versben volt egy kis eltérés.

Ferencz József azt üzente

Szálljon hadba regimentje . . .

A sokaság úgy érezte, hogy ezekben az időkben maga Kossuth Lajos is csak ezt üzenheti a magasságos égből.

— **A debreceni önkéntes tűzoltó-testület** és a mentőegyesület fájdalmas kötelességet teljesít akkor, midőn Publig Ernő h. parancsnokának július hó 19-én tűzoltói szolgálatának 41-ik évében Budapesten történt elhunytáról megrendülve értesítést ad.

— **Elnökünk fiát, gróf Széchényi Zsigmondot,** baleset érte. A vasutról kocsin hajtott hazafelé. Szembe vele egy szakasz huszár jött, akiket ki akart kerülni. Eközben a kocsit az egyik utas széli fához ütődött és felborult. A fiatal gróf és

kisebb zuzódásokon kívül, egyiköknek sem történt komolyabb baja.

— **A nemzetközi tűzoltószövetség választmánya,** illetőleg tanácsa (Conseil) június 16 és 17-én Londonban tartott ülésének napirendje során mindenekelőtt az 1915. évi internationalis kongresszus helyét és napját állapították meg. Miként már említettük a kongresszus Kopenhágában lesz jövő év júniusának 14-ik napjain. Aztán elhatározták, hogy egy tűztechnikai szótárt készíttetnek. Az összejevővel részt vett a londoni Fire Brigade II-ik tisztje Mr. Gamble is, aki egy gyakorlatot is rendezett tiszteletére a Tanácsnak, mely ezuttal sem mulasztotta el a British Fire Prevention Committee (angol megelőző tűzrendészeti bizottság) ama kísérleti állomását megtekinteni, amelyen 1903-ban az egyes anyagok tűzállóságának fokát pyremeteren leolvasott különböző hőfokoknál mutatták be. A tanács tiszteletére adott lőnesőn az angol közmunkaügyi miniszter is megjelent.

— **Kelemen György,** a kolozsvári önk. tűzoltóság segédtisztje, mint részvétellel értesülünk, hosszabb szenvedés után elhalálozott.

— **Nyilvános köszönet.** Boldogult parancsnokunk Bartha János elhunyt alkalmából a társtestületektől, bajtársainktól oly nagy számban kaptunk részvétnyilatkozatokat, hogy különkülön válaszok helyett ehelyütt mondunk köszönetet mindazoknak, akik a bennünket ért csapás alkalmával a részvét szavaival felkeresni jők voltak. A Máramarosszigeti Önk. Tűzoltó-Egylet parancsnoksága.

— **Mennyibe kerül egy villám?** Nem az anyagi kárt értjük, amit egy-egy villámcsapás az általa felgyújtott épületben okozhat, hanem azt az összeget, amennyibe nekünk kerülne ez a magasfeszültségű energia, ha egyáltalában elő tudnánk azt mi magunk is állítani. Valamely célra igényelt bizonyos mennyiségű elektromos energiának az árát tudvalevőleg úgy számítják ki, hogy a feszültségnek, áramerősségnek és az időnek, illetve használat (munkavégzés) óráinak számát egymással szorozva, elosztjuk ezerral s az így nyert hányadost (kilowattórát) megszorozzuk annyi fillérrel, ahány fillérbe egy kilowattóra kerül pl. 40 fillérrel. Képletileg ez így jelölhető:

$$E \times \left\{ \frac{\text{feszültség} \times \text{áramerősség} \times \text{óraszám}}{1000} \right\} 40 \text{ fillér.}$$

A villámlásnál a feszültség = 50 millió Volt, az áramerősség 1000 ampèr, az idő pedig, mely alatt a tümemény szemünk előtt lefolyik $\frac{1}{5000}$ másodperc. Minthogy egy órában 3600 másodperc van, a keresztülvitt számítás azt eredményezi, hogy minden villám körülbelül 1.99 K vagy kerekszámban 2 koronába kerülne, ha t. i. oly nagyfeszültségű áramot egyáltalában elő tudnánk állítani.

— Az első községi földgázüzem. A Kisküllőmegyei földgáz-részvénytársaság elkészítette Báznafürdő berendezését földgázfűtés, főzés és világítás céljaira és az üzemet néhány nap óta próbaképpen működésbe is hozta. Erdélyben ez az első község, amelyben a földgáz minden irányban kihasználják. Ugy a fűtés, mint a világítás céljaira szolgáló földgáz lényegesen olcsóbb és a környék e tekintetben nagy megtakarításokat fog eszközölhetni, nem is szólva arról, hogy a földgázüzem körül a siker reménységével helyezkedhetnek el új iparvállalatok, ami a kivándorlás csökkentésének leghathatósabb tényezője volna. E hó folyamán elkészül a magyarsáros-dicsőszentmártoni vezeték is, amely Dicsőszentmárton vidékét lesz hivatva földgázzal ellátni.

Szerkesztői üzenetek.

L. M. Az a vers így hangzik:

Olyan a tűz, miként a nő szívében
A férfiert kigyuló érzelem,
Üdvöt lehel ez kis család körében,
Mint pásztortűz alföldi éjjelen;
De romboló, ha fékét elvesztette
Miként a láng, mely pusztító'n halad:
Erény, boldogság romba van mögötte
És nyomdokán csak pusztulás marad!

M. F. Amit Marczali Henriknek, Egyetemes Történetében a Szent István korabeli tűzörzök kirendeléséről olvasott, azt a tűzrendészet szempontjából Oreskovics Jenő, marosvásárhelyi főparancsnok tárgyalta első ízben. Birjuk Oreskovics ígéretét, hogy lapunkban is foglalkozni fog Szent István király eme rendeletének interpretálásával.

Kiadó: **BENCZE ISTVÁN** titkár.

Beszerezési források.

KÖHLER ISTVÁN (ezelőtt Geittner és Rausch tulajdona)
fecskendő, szivattyú és tűzoltó-szer gyára.
Iroda és mintaraktár: Budapest, VIII., József-körút 14.
Gyár: Korponai-utca 20—21. szám.

Teudloff—Dittrich
Budapesti Armatura-, Szivattyú-
és Gépgyár Részvénytársaság
BUDAPEST-KISPEST, ÜLLŐI UT 220—222. SZ.
Telefon: 51—22 és 51—23. ▼ Sürgőnyelm: „TEUDLOF BUDAPEST”

SELTENHOFER FRIGYES FIAI,
— SOPRON, —
ca. és m. k. udvari szállítók.
Legelső magyar tűzoltószergyár, harang- és ércöntés.

Mátrai Antal és Társa r.-t.
Budapest. Központi iroda: VI. ker., Teréz-
kört 33. Gyár: I. ker., Fehérvári-út 110.
Gyárt: mindennemű tűzoltói létrákat és
tömlőmotelákat.

Walszer Ferenc
tűzoltási szerek és szivattyúk gyára,
harang- és fémöntés
Budapest, VI., Lomb-utca 34—36. szám.

Sternberg és Kálmán
Budapest, VIII., József-körút 35.
GYÁRTUNK: tűzifecskendőket, kútszivattyú-
kat és tűzoltói felszereléseket.

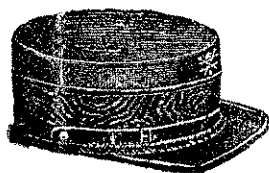

Elsőrendű tűzoltó-sapkákat
acélsodrony-betéttel legjobban
és legolcsóbban készít
**Ritscher Zsigmond és
Fia, Körömd**
Interurban telefon 27.
Kívánatra árjegyzék és mintasapka.

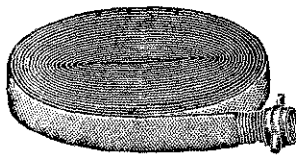

FEIK ÉS TRÉBA
Budapest, V., Lipót-körút 22.
Legelőnyösebb bevásárlási forrás
összes tűzoltó-szerekben, egyéni fel-
szerelésekben stb. Árjegyzék ingyen

Magyar mérleg- és gépgyár részv.-társ.
BUDAPEST, ERZSÉBET-KÖRUT 41.

MOTOROS TURBINAFECSEKENDŐK. KÖZSÉGI FECSEKENDŐK.



Elsőrendű tűzoltó egyenruhák, sapkák és
felszerelések
Tiller Mór és Társa
ca. és kir. udvari szállítóknál
Budapest, Váci-utca 35. szám.
Részletes árjegyzék kívánatra bérmentve!
Nagyobb megrendelésnél saját költségünkre
küldjük szabásunkat mértékével céljából.

HATSCHER SZABADALMA
ETERNIT-PALA
A jelenkor legjobb tetőfedő anyaga.
Eternit-művek Hatschek Lajos
Budapest, Andrassy-út 33. sz. Nyergesujfalu (Esztergom m.)

Magyar Fémlemezgyár r.-t.
Budapest, VII., Erzsébetkirályné-ut 57.
egyedül gyárja a szab. Henze-féle robbanásmentes horodokat, tartányokat és
kannákat, garage- és raktári berendezéseket.

TŰZFECSEKENDŐK, TŰZOLTÓSZEREK, ÉS FELSZERELÉSEK,



Elsőrendű tűzoltó-sapkákat acélsodrony-
betéttel. Incolinban és lincelcsőben készí-
tik.



TÜZRENDÉSZETI KÖZLÖNY

AZ ORSZ. TŰZOLTÓ-SZÖVETSÉG HIVATALOS LAPJA.

<p>Megjelenik minden hó második szombatján.</p> <p>Hirdetéseket felvenni egyedül a kiadóhivatal jogosított.</p> <p>A lap szétküldésére vonatkozó felelősségeket az országos szövetség elnökségéhez kell intézni; a hová az előfizetések s hirdetések díja is küldendő.</p>	<p>Laptulajdonos: A MAGYAR ORSZÁGOS TŰZOLTÓ-SZÖVETSÉG. Kiadóhivatal: az Országos Tűzoltó-Szövetség Irodája VII., Bákózi-út 38. Telefon 90-33.</p>	<p>Előfizetési ára, egész évre, 5 koros.</p> <p>Tagtestületeinknek ingyenpéldány jár.</p> <p>Szaksíkek, melyeknek kézírata a szerkesztő címére irányítandó, ha közlésre alkalmasak díjaztatnak.</p>
----------------------------------------------------------------------------------------------------------------------------------------------------------------------------------------------------------------------------------------------------------------------------	-----------------------------------------------------------------------------------------------------------------------------------------------------------------------	-----------------------------------------------------------------------------------------------------------------------------------------------------------------------------------------------------

Felelős szerkesztő: MARKUSOVSKY BÉLA, VIII., Kun-utca 2.

Helyettes szerkesztő: ERDÉLY ERNŐ, Győr.

Sorsdöntő csaták idején.

A Magyar Országos Tűzoltó-Szövetség elnökségének irodalmi szakosztálya, szeptember 2-án dr. Óvári Ferenc elnöklete alatt ülést tartott, melyen egyebek közt az is határozatba ment, hogy a Tűzrendészeti Közlöny a ránkzudult, kivételes, hadi állapotból kifolyólag, előre nem látható ideig ne jelenjék meg.

Ezt a lapunkat közvetlenül érintő határozatot, ámbár megszakitja a nekünk oly kedves állandó contactust melyben t. olvasóinkkal állunk, magunk részéről is csak helyeselni tudjuk.

Mert a kézbesítés fogyatékosága miatt, a legtöbb helyen ugyanis csak elkallódnának lapunk egyes példányai. Azután meg amikor mindenki csak a háborúra gondol, arról olvas s egyedül annak eseményeiről elmélkedik és vitáz; amikor utolsó számunk vezérhelyén mi is beállottunk a lelkesedés tüzeinek szitói, a nemes értelemben vett gyűjtő-gaték sorába: akkor szaklapunk is csak egy esetben számíthatna némi érdeklődésre, ha t. i. a sorsdöntő eseményekről és történelmi vonatkozású dolgokról hozna közleményeket. Ez pedig nem képezi feladatát. Viszont száraz szakcikkkel s még szárazabb jegyzőkönyvekkel traktálni ilyenkor a testületek tagjait, már csak azért is felesleges, mivel olvasóközönségünket csupán — kettő-három — itthonmaradt képviseli.

Ezek számára, bár rendes körülmények közt nem...

harcot viselők többségét, elég rámutatnunk a rendkívüli időkre, amelyeknek közepette élünk.

Abból a háborúból, amit Szerbiának megüzentünk — világháboru lett. Monarchiánk és hű szövetségese, Németország vagyis Európa közepe, szemben áll ugyane világrész nyugati és keleti részével. A fegyverbe szólítottak milliói csatáznak egymással s itthon az asszonynépségen kívül jobbára csak gyermekek és öregek maradtak. Hogy ilyenkor az itthonmaradt férfiakra most külön kötelesség hárul, szinte mondani sem kell.

Harcok diadalmas megvívásához ugyanis a lelkes bátorság és kitartáson kívül, nyugodtság is szükséges, s mivel adhatjuk meg e megnyugtató érzést hadbaszállt véreinknek? Egyedülazzal, ha gondoskodunk az itthon hagyott nemzeti vagyonnak s megmaradt életnek a védelméről, valamint a gyámoltalanokká lettek személyi biztonságáról. A felszított lelkesedés első lobogását fel kell, hogy váltsa az önbizalom csendes izzása s a fentartó munka. A rendkívüli háboru dicsőségesen kezdődött, meg kell kezdődni a renden kívül való dicsőséges munkának is.

Az erőben megfogyatkozott tűzoltóságok létszámát ki kell egészítenünk s az újra szervezett csapatokat a tűzzel felveendő harcokra képessé kell tennünk. Foglalkozni kell a vizszerzés módozataival s az ujonnan belépettekkel is meg kell ismer-

azután vegyenek részt a Vörös Kereszt áldásos munkájában, s éjjel állítsanak ki járőröket. Városokban pedig mindenütt gondoskodni kell a rendes éjjeli őrsek tartásáról is. A 18 éven alóliak is felhasználhatók erre a célra, de a 42 éven felüliek se huzódozzanak.

Mert a Sors jelent meg a színen s a Mának kábitó szinpadán nem elcsüggedni, de az események fölé kell emelkednünk. Kapujában állva egy kialakulóban levő új világrendnek, össze kell forrnunk. Nemcsak érzésben és gondolkozásban, örömben és bűben,

izgalomban és türelemben: hanem hazafias tettrekészségben is! A rend s a személyi és vagyónbiztonság csak így óvhatók meg. S csak ha ezek megvannak óva itthon: akkor küzdhet nyugodtan a harcok mezején nemzetünk díszé — virágá!

Legyen vigaszunk, hogy amerre most fiaink drága véröket ontják: mindenütt hajnalos jövő, a szép virradat int felénk. Mert a vérből is virág fakad, az elhullatott vér is megújhodást hoz.

Adja Isten, hogy a mieinknek elfolyt eleven véréből — a mi új életünk virágozzék ki és keljen diadalra!

H I V A T A L O S R É S Z.

155.000/1914. B. M.

VI—a.

A belügyminiszter rendelete.

A hadbavonult tűzoltók pótlása és a tűzoltószeretek megvizsgálása tárgyában.

Valamennyi vármegyei és városi törvényhatóság első tisztviselőjének.

Az általános mozgósítás következtében fegyverbe lépett az ország tűzoltóságának hadköteles része s hogy dacára ennek a tűzvédelem minden körülmények között megóvandó nagy fontosságu érdekei kellőképpen és állandóan biztosítva legyenek, a vonatkozó tűzrendészeti szabályoknak legnagyobb körültekintéssel való erélyes végrehajtását általában hangsúlyozva, különösen a következőkre hívom fel nyomtatékosan alispán (polgármester) ur figyelmét.

Igyekezzen minden rendelkezésére álló eszközzel odahatni, amennyiben a behívások folytán akár az önkéntes, akár pedig a községi (köteles) tűzoltóság létszáma megfogyatkozott, a hiány ne csak pótolassék, de sőt a tűzvédelem emberbaráti nemes intézményének körébe — az eredeti létszámot meghaladólag is — az arra alkalmas egyének minél nagyobb számban bevonassanak.

Oly helyeken, ahol a tűzoltóság szervezése bármi okból visszamaradt volna, a szervezés haladéktalanul megteendő, még pedig a helyi viszonyoknak legmegfelelőbb módon.

Ugy a tűzoltóság kiegészítéséhez, mint szervezéséhez szükséges erők szempontjából legkisebb kétségem sincs az iránt, hogy azok,

szenek a szakszerű készültséget, kellő gyakorlatozással mihamarabb egyöntetűen elsajátítani.

Egyuttal szükségesnek tartom kiemelni, hogy az előírt tűzoltószeretek és eszközök állandóan készenlében tartassanak és ezen szeretek minél gyakrabban alaposan ki is próbáltassanak, hogy teljesen megbízhatóan használható állapotban vannak-e?

A vízkészletről a helyi körülményekhez képest, illetőleg a vonatkozó szabályokban megállapított módon előzetesen kell folyton gondoskodni.

Végül pedig különös kötelességgé teszem, hogy az éjjeli őrség sorrendje előzetesen pontosan megállapíttassék, az örködés fokozott éberséggel teljesíttessék, nagy figyelmet fordítva az 1869. évi 3365. B. M. számú rendelet azon meghagyására, hogy a csavargók vagy egyéb gyanús egyének élénken szemmel tartassanak.

Mindezen megelőző tűzrendészeti intézkedés pontos foganatosításának erélyes ellenőrzése felől hatályos módon gondoskodni kell.

Megjegyzem, hogy a Magyar Országos Tűzoltó Szövetséget egyidejűleg felhívtam, hogy a hatóságokat szakszerű tevékenységével minél hathatósabban támogassa.

Elvárom, hogy alispán (polgármester) ur a jelen rendkívüli viszonyok helyes felismerésével nemcsak hivatalos, de hazafias kötelességének is fogja tekinteni, hogy ezen rendeletnek az illető hatóságok, szakközegek és egyéb tényezők bevonásával haladéktalanul érvényt szerezzen.

Arról, hogy eljárása eredményéről és pedig részletesen, mikor számoljon be, külön fogok

Veszprém vármegye alispánjától

a tűzoltócsapatok kiegészítése, valamint azoknak hadegészségügyi szolgálata tárgyában.

Tekintettel azon körülményre, hogy a tűzoltóságok létszáma sok helyütt, a hadbaszálltak hiánya miatt, lényegesen megcsökkent, úgy hogy egyes testületek veszély esetén eredményes működésre képesek nem lennének, felhívom a közigazgatási hatóságokat, hogy saját hatáskörükben azonnal intézkedjenek, miszerint a községeik lakosainak magasabb korosztályai-ból hivassanak be ideiglenesen a kötelezett tűzoltóságok kiegészítésére oly számban munkabíró egyének, hogy minden községben a fees-kendők számához megfelelő csapat álljon rendelkezésre.

Ott, ahol a parancsnok katonai szolgálatra vonult, a rangban utána jövő tűzoltótiszt vagy tűzoltó a parancsnokságot ideiglenesen vegye át és felelősség mellett intézze a tűzrendészeti ügyeket és kiképzést.

Abban az esetben, ha a községek területén sebesültszállítások eszközölnétek, a szállításban a tűzoltóság köteles segédkezni, illetve a szállítást eszközlő katonai hatóságnál jelentkezni.

Elvárom az összes hatóságoktól, hogy jelen körrendeletem végrehajtását megfelelő módon teljesítik és felhívom a főszolgabíró urakat, hogy a végrehajtás mikéntjét a legszigorubban ellenőrizzék.

Veszprém, 1914. évi augusztus hó 29-én.

Koller Sándor, s. k.
udvari tanácsos, alispán

Egy napiparancs.

Budapest, 1914 augusztus hó 5.

A székesfővárosi tűzoltóság katonai osztaga megalakulván, mint annak parancsnoka a következőket rendelem:

Az osztag két szakaszra oszlik:

az I. szakaszt képezik az I., II., III. és V kerületi tűzörségekre beosztottak, melynek szakaszparancsnoka L e n k e y Dezső tartalékos hadnagy ur.

A második szakaszt pedig a IV., VI., VIII., IX., X. és Központi tűzörségeken szolgálatot tevők. Ezek parancsnoka S c h e r Ferenc tartalékos hadnagy ur.

A kerületi tűzörségekhez beosztott népfelkelő legénység mindenütt egy-egy pajtásságot képez, melynek parancsnoka az oda beosztott, legmagasabb rendfokozatot viselő népfelkelő.

A pajtássági parancsnokoknak, akik népfelkelő bajtársaikkal együtt élnek, a rend és fegyelem fenntartásán kívül kötelességük, a tűzörségek házi rendjének szigorú betartásával, még az egyéni tisztaság és egészségügyi állapotok felett is őrködni úgy, hogy az állandó szolgálati képesség fenntartassék.

Az egészség szempontjából különösen káros a szeszes italok túlmértékben való élvezete; a tisztaság megóvása szempontjából pedig szükséges a testnek, de különösen a kéznek tisztán való tartása.

A legénység közös érdekét úgy gazdasági,

mint egészségügyi szempontból tekintve meghagyom, hogy a tűzörségeken fenntartott közös étkezésben a beosztott népfelkelők részt venni tartoznak.

A legénység kihallgatásra, a szolgálati út betartásával, elsősorban a pajtásságparancsnoknál, másodsorban pedig a Kun-utca 2. sz. alatt lévő központi tűzörségen lévő ügyeletes tiszt urnál, a saját tűzörségének őrmestere által telefon útján, naponként reggel 8-ig tartozik jelentkezni.

A betegek a pajtásságparancsnoknál és a tűzörségi őrmesternél való jelentkezés mellett, orvosi vizsgára a Kun-utcai központi tűzörségen 10 és 11 között jelentkeznek. Figyelmeztetem azonban a legénységet, hogy az orvos ur által el nem fogadott betegek első ízben megrovásban, második ízben pedig büntetésben fognak részesülni. Különösen a lábnak feltörését, amely rendszerint egyéni hanyagságból ered, fogom szigorúan elbírálni.

Előforduló függelemsértéseknél a pajtásságparancsnok a tűzörség őrmestere útján a központi ügyeletes tiszt urnak azonnal tartozik jelentést tenni, aki a fennforgó eset szüksége szerint a Newyork-palota 9. és 11. sz. alatt lévő készütség igénybe vételével az illető népfelkelő letartóztatását elrendelheti.

A beosztott legénységnek a fővárostól kapott napizsoldja fejenként 3 korona, melynek kifizetése három naponként előre fog eszközölnétni. A zsoldnak kézhezvételét mindenki saját aláírásával tartozik nyugtázni. Élelmezéséről ez összegből kiki maga gondoskodik.

A látogatóknak a tűzörség belső helyiségeibe való bevezetése, nemkülönben az azok által való szeszes italok behozatala tiltva van.

A legénységnek kimenője mindaz ideig szünetel, míg a tűzoltáshoz szükséges gyakorlatosság elemeit el nem sajátították.

A szakaszparancsnok urak a szakaszkerületek megvizsgálásáról és az ott nyert tapasztalatok és észleletekről fontos esetben azonnal a vizsga befejeztével, különben pedig reggel 1/29-kor tartoznak jelentést tenni.

Az osztagparancs a tűzörségeknek szóló parancsok kiadása után az illető pajtásságparancsnoka által külön kiadandó.

Napirend!

Reggel 6 órakor ébresztő és 7-ig felöltöz-ködés, ruházat rendbehuzása és reggelizés.

D. e. 7—1/210 ig tűzoltógyakorlatok.

D. e. 1/210-tól 10-ig pihenő.

D. e. 10—11-ig elméleti oktatás.

D. e. 11—1-ig ebédidő és parancskiadás.

D. u. 1—2-ig pihenő.

D. u. 2—1/23-ig gyakorlathoz felkészülődés.

D. u. 3—5-ig gyakorlatozás.

D. u. 6—1/29-ig a laktanyába jött látogatók fogadása.

D. u. 1/210 órakor lefekvés.

A Kun-utcai központi tűzörség tisztai ügyeleti szolgálatát tartja Víz Károly nyug. főhadnagy ur.

Víz Károly s. k.
főhadnagy osztályparancsnok.

Kimutatás

az 1914. évi kolozsvári kerületi országos tűzoltószaktanfolyam hallgatóiról.

Sorszám	N é v	A h a l l g a t ó			
		lakóhelye		életkora	tűzoltói rangja
		helyiség	megye		
1	Atádi Béla	Marosludas	Torda-Aranyos	27	segédtiszt
2	Balázs Ödön ifj.	Gyulafehérvár	Alsó-Fehér	24	őrparancsnok
3	Benedek István	Makó	Csanád	34	szak. parancsnok
4	Berényi Lajos	Adacs	Heves	37	parancsnok
5	Blahunka Lajos	Kolozsvár	Kolozs	24	rajvezető
6	Bohland János	Homokos	Temes	33	tűzoltó
7	Bratu Pántilimon	Szebargáros.	Szeben	27	—
8	Csatár Aladár	Komárom	Komárom	28	—
9	Csizmás János	Hidegviz	N.-Küküllő	24	parancsnok
10	Czompó Sándor	Sellye	Baranya	33	őrparancsnok
11	Deák János	Mezőtur	J.-N.-K.-Szolnok	28	segédtiszt
12	Dóczy Károly	Szigetvár	Somogy	31	segédtiszt
13	Henczély Sándor	Nagytaresa	Pest-Pilis-Solt	24	—
14	Holéczy György	Vizesrét	Gömör	29	parancsnok
15	Horváth Lajos	Devecser	Veszprém	26	segédtiszt
16	Kákossy Győző	Pásztorháza	Vas	21	segédtiszt
17	Kassay Miklós	Torda	Torda-Aranyos	29	szak. parancsnok
18	Kegyes Gábor	Mezőtur	J.-N.-K.-Szolnok	33	rajvezető
19	Kovács Ferenc	Mezőbánd	Marostorda	29	csővezető
20	Lakatos Lajos	Székelyföldvár	Torda-Aranyos	26	parancsnok
21	Marossy Lajos	Miskolc	Borsod	39	alparancsnok
22	Meng Géza	Párkány	Esztergom	31	segédtiszt
23	Nandrassy Gyula	Tribiluna	Nyitra	23	—
24	Nussbauer Antal	Győr	Győr	28	őrparancsnok
25	R. Papp Gedeon	Szolnok	J.-N.-K.-Szolnok	34	tűzoltó
26	Sándor József ifj.	Kudsir	Hunyad	26	rajvezető
27	Schmidt András	Mártonhegy	N.-Küküllő	35	parancsnok
28	Sipos Károly	Válaszut	Kolozs	33	—
29	Surtya Viktor	Tiszaroff	J.-N.-K.-Szolnok	25	tűzoltó
30	Szabó Győző	Bánkeszi	Nyitra	23	parancsnok
31	Szepessy Béla	Jászszentlászló	Pest	34	parancsnok
32	Szép Gyula	Bácsföldvár	Bácsbodrog	28	parancsnok
33	Trailovicu Péter	Szelistye	Szeben	33	őrparancsnok
34	Tury Sándor	Kicsárd	Esztergom	23	alparancsnok
35	Váradí Béla	Abony	Pest-Pilis-Solt	23	alparancsnok
36	Velarcsics Antal	Ikervár	Vas	41	parancsnok
37	Vida. Albert	Szamosujvár	Szolnok-Doboka	43	—

Az Erzsébet-gőzmalom égése Budapesten.

A Margitsziget keleti partjával szemben, az V-ik kerületben (Lipótváros) két nagy gőzmalom áll a Duna mellett: egyik, az északabbra fekvő Viktoria-malom, a másik pedig, az előbbtől délre, az Erzsébet-gőzmalom. A kettőt egymástól (a 8 öles = 15 méteres) Bessenyei-utca választja el.

Pár évvel ezelőtt még egy harmadik nagy malom is állott üzemben e tájon, t. i. a Pannónia-gőzmalom, ezt azonban tulajdonosai lebontatták, mert a hozzátartozó hatalmas udvar és kert, mint telek, felparcellázva sokkal nagyobb értéket képviselt, semhogy egy gyors fejlődésben lévő városrésznek azon a helyén, egy régi berendezésű malomnak az üzemét fenntartani érdemes lett volna.

Az Erzsébet-gőzmalom, mely sokkal kisebb telken épült, 45 év (1869) óta áll a mostani helyén s ugyanazon részvénytársaság tulajdona, melyé a Pannónia is volt, amely míg állott, Budapest szerepelt a világ első malomvárosa gyanánt. Ujabban Amerika egyik városa, név szerint Minneapolis e tekintetben t. i. a malmok számára nézve, tulszárnyalta a ma csak 14 gőzmalommal és egy vizimalommal bíró Budapestet, anélkül azonban, hogy modern berendezésre és az örlemény jóságára nézve legyalogolta volna elsőrangú voltát. Budapest malmai készítik és exportálják ma is a világ legjobb lisztjét, melyet az Erzsébet-malom is mind az öt világrészbe szállított.

Teljesítőképességéről az Erzsébet-malomnak fogalmat ad a körülmény, hogy naponként 34 waggon búzát tudott megőrölni. (Egy waggon tartalma száz métermázsát képvisel.) A berendezése is modern volt, mióta egymilliókétszáz ezer korona költséggel átalakításokat eszközöltek benne s eredetileg 800 lóerős gőzgépét 2000 lóerejűvé konstruálták. A körvasut vágányai az udvarán végződtek. Két oszlopon nyugvó hidazattal is el volt látva. Az egyik a Pozsonyi-ut felett a Duna partján álló elevátorral kötötte össze, amely a hajókból kiemelt búzát egyenesen a malomba szállította, míg a másik, a Kárpát-utca felett, a kész örleményt széles szíjhevedereken a malomból a lisztraktárakba továbbította. A malomépület Pozsonyi-utcai (Duna felé néző) homlokzata 80 méter hosszú volt, míg a szélessége 19 métert tett ki. Keleti oldalához (az udvar felé) csatlakozott hozzá a 24 méter hosszú koptató, valamint a gépház, kazánház és a javítóműhely. A Garam-utca felől pedig a zsákraktár és az irodák.

Ebben a hatalmas épület-komplexusban támadt szeptember 19-én, a déli ebéddél alatt a tűz.

Mint a tűzvizsgálat megállapította, a földszint egyik hengerszékének szikrázása, majd begyuladása volt a keletkezési ok. S mire észrevették, akkorra már az egyes emeleteket össze-

kötő faesatornák és exhaustorok valamennyi emeletre szétröpítették a kitört tüzet.

Mert egy ily nagyobb szabású gőzmalom, a falakon belül, a pincéje fenekétől, a tető gerincéig, vagyis [mintegy 7 emelet magasságban, tisztán gerendákon nyugvó, deszka-alkotmány s a tengelyektől, hajtószíjjaktól és kevés vasalkatrésztől eltekintve, a többi minden csupa fa. A benne feldolgozott anyag pedig: a liszt, ha nagy tömegben lassan ég is, de szálló por alakjában, a legkisebb szikrától explodálni is képes. És a gyorsforgással járó őrlőkövek, meg a szélhajtók, porkamrák és közlőgépek okozta légvonat a liszt porzását szinte állandóvá teszik.

A Margitszigetről és a Margithidról ritkán kinálkozó, páratlan, alkalom nyílt megfigyelésére annak, hogy mily rohamosan lesz urrá a pusztító elem egy ily kiválóan tűzveszélyes épületben. Alig hogy az első füstszál jelentkezett az ablakoknál, már a tető alul is gomolyogtak ki füstfellegek, melyeket az uralkodó keleti szél mind nagyobb tömegekben hajtott a Duna felé. S mire a villamos a budai hídfőtől a Margithid közepére ért, az oszloppá sűrűsödött füstgomolyagban már apró lángszalagok is mutatkoztak majd a tűz vörös fényétől előntött ablakok a hőségtől pattogni kezdtek s az utat nyert lángnyelvek kigyózva szöktek fel az eresz felé. Rövid öt perc alatt lángba borult az egész malomszárny és a kilencedik percben a tetőn is kicsapó lángözönből kráterként tört a magasba a szikrazápor, hogy aláhulló tömegével, mint viharzó tűztenger borítsa el az egész tájat.

De megfigyelhető volt az is, hogy mennyire gyorsan, mily rövid idő alatt vonul ki a mindig készenlétben álló fővárosi tűzoltóság. Amikor a tűz fénye még csak belülről mutatkozott az ablakoknál, már felharsant a vész helyére robogó tűzörségek ismert kürtszava s mire a láng a tetőn kitört, már a helyszínén is volt a legközelebbi, ez esetben az V-ik kerületi tűzörség. A laikus nézőben szinte meghűlt a vér e két rapiditás t. i. a tűz hihetetlenül gyors továbbterjedésének és a tűzoltóság boszorkányos gyorsaságának a láttára.

A vészjelzés 1 óra 20 p.-kor futott be a kerületi őrségre, mely a vett jelzést a központra továbbítván, elsőnek vonult ki. Pár másodperccel utóbb a tisztú autó is nyomában volt Breuer Szilárd, parancsnokkal, aznapi ügyeletes tiszttel, valamint Janicsok Andor főparancsnok is a saját autójával. Utánuk gyors egymásutánban érkeztek a helyszínére, a központból kirendelt többi őrségek. Persze nem valamennyi, mint a napilapok szokták írni, mert hisz egy egyidejűleg másutt támadó tűz esetére is kell intakt maradni legalább 3 őrségnek s aztán egy ilyen előre láthatólag hosszabb ideig tartó tűznél, a kimerült légénység felváltására is szükséges tartalékban hagyni bizonyos erőket.

Ehhez képest kivonult az V. után (az érkezés sorrendjében) a II., VI., IV., VIII. és I. kerületi

őrség s utolsónak a legtávolabbra fekvő s így leghosszabb utat (5 km.-t) befutni kénytelen központi őrség; míg további rendelkezésre készenlétben maradt a III, IX. és X. kerületi őrség s a központi tartalék.

A vész helyén e szerint 23 szerrel kivonult hét őrség 138 emberrel 2 tiszttel vezetése alatt vette fel a harcot, jelenlétében dr. Harrer Ferenc urnak, ki a fővárosi tanács képviselője gyanánt szintén kísietett a tűz helyszínére.

A szél iránya evidenssé tette, hogy a duló bős elem várható terjedése első sorban a csak 15 méter széles Bessenyei-utca másik oldalán álló Viktoria-gőzmalom fenyegeti.

Janicsek főparancsnok, tehát a lángban álló Erzsébet-malom és tartozékait Breuer Szilárdra bízva, maga az imminens veszélyben forgó Viktoria-malom védelmét vette át. S az automobilizált IV-ik kerületi őrség szereivel és 25 emberével, valamint a malom 5 főnyi házi tűzoltóságának és begyakorolt munkásainak a segítségével, a maga elé tűzött feladatot fényesen meg is oldotta. Mert a helyzet igazán kritikus volt. Az óriás sugárzó melegtől a tűzoltók bősrisakjai összezsugorodtak, a szerekről lepatogzott a lakirozás s az autó-nagylétrára sugarat adó villammotoros automobilfecskendőnek egyszer helyet is kellett változtatnia, formálisan menekülni kellett vele. A Viktoria-malom koptatójának tetején álló, rácsos, szellőztető oldaldeszkázata s az igazgatósági épület lapos tetején emelt faalkotmány ismételtén tüzet fogott. Meggyuladt a malom dunaparti elevátora is, a hozzátartozó hidazattal. De az autógőzfecskendőnek s villamos motor hajtott szivattyunak, valamint a gőzmalom stabil szivattyujának (együttvéve) 13 sugarával sikerült utját vágni annak, hogy általános vész jellegét öltse fel, az ily veszedelemmel már-már komolyan fenyegető tűz.

Az Erzsébet-malomban ez alatt orgiákat ült a hőmpölygő tűzáradat. A vasajtók (szolid Wertheim-ajtók) megállták ugyan a helyöket, de a buzát és liszttel te't zsákokat szállító görgőn futó hevederek mellett, a számukra a válaszfalakban készített nyílásokon át, vigan keresztül bujt a tűz s rövidesen begyújtotta úgy az udvarfelőli négyemeletes koptatót, mint a Pozsonyi-uti fronton, a malom mellékszárnyát képező lisztkeverő helyiségeket s ezeken át az üres zsákok raktárát is. Hátul pedig a gépház, kazánház és a műhelyek forogtak komoly veszedelemben.

Breuer Szilárd, parancsnok tehát a rendelkezésre álló erők nagyobbik részét ide koncentráltta. És ámbár közben a malom stabil szivattyuján kívül az önkéntes tűzoltó testület benzinnemotoros autófecskendője is felmondta a szolgálatot,

sugarat a Viktoriától: két órával a tűzhelyre érkezése után már módjában állt azt az értesítést továbbítani a központra, hogy a tűz — lokalizálva van!

Dispozíciói szerint:

Az V-ik őrség 3 gőzfecskendőszugárral a zsákraktárnál foglalt állást s a tololétrán át az irodát és a főmolnár és főgépész lakását védte. Egy negyedik sugarat pedig az I-ső őrségnek engedett át, hogy ez az Elevátor hidjánál állítsa meg a tüzet!

A II-ik kerületi őrség 2 saját fecskendőjéről táplált sugárral és 1 gőzfecskendőszugárral a kazánházon állt, meg a javítóműhelyt védte.

A VI-ik kerületi őrség 2 sugárral belül a gépház nagy nyílásain tartóztatta fel a tüzet.

A VIII-ik kerületi őrség hasonló 2 sugárral az udvaron, a koptató és iroda közt működött.

A központ 2 autósugárral a koptatónál 1 közönséges sugárral pedig a zsákraktárnál dolgozott, míg 3 gőzfecskendőszugárral a gépház és kazánház tetején a raktárak felé vezető hidat védte.

Szilvay Kornélnak utasításba adta, hogy az összeköttetést az Elevátor és malom, valamint a malom és raktárak között vágassa el, azután pedig a kazánház és javítóműhely védelmére szerelt sugaraknál ügyeljen fel.

Végül a raktárak védelmére a gőzmalom tűzoltókat rendelte, akik mivel a központi őrség a hidon utját állta a tűz tovaterjedésének, 3 vízvezetéki sugárral ezt a feladatot könnyen meg tudták oldani.

A közbeiktatott mozdonyfecskendők működtetésére Scher Ferenc hadnagy, mint a tűzoltósághoz beosztott népfölkelők helyszínén megjelent tisztje, katonaságot requirált. Nyomólegénységben ilykép nem volt hiány.

A sok ezer főre menő bámész néptömeget pedig, illő távolságra, viaszszoritotta — maga a tűz óriás sugárzó melege.

Délután 3 óra felé a főépületen fűlsiketítő robajjal beszakadtak az emeletek, a mázsás malomkövek, transmissiók kerekének s egyéb gépek egész sorozatát rántva magukkal a mélybe olyan zuhanással, melytől megremegett a föld. Azután köröskörül leomlottak a falpárkányok s ledől az egyik oromfal is, nyomukban felváltva lángözön, magasba felszökellő tűzoszlop ragyogványa és tüzes pernyeső törvén elő mindaddig, míg a fergetegként tomboló vész zsarátnokzaporát, az egek csatornáiból megindult jótékony záporosó kedvezően nem ellensúlyozta.

Népfölkelőink, kik itt állották ki az első igazi tűzpróbát, a végítélet e félelmetes képét közvetlen közelből szemlélve, meggyőződhetek róla, hogy egy ily nagyobb tűz helyszíne semmi-

kok, mint jégeső verik az építmények minden egyes részét. Tetőt tető után falastul ránt magával. S a bedőlt falak megett kövek, téglák törmeléke s a falakról lehullott vakolat halmaza közt, kiszakadt ablakkeretek s berendezési tárgyak összevissza hányva s zuzva hevernek. A gránát meztelenre vetköztet mindent. Kiszakítja helyükből a gerendákat, kicsavarja, összehajlítja a vasalkatrészeket. S a nyomában keletkező tűz, melynek erejét a feltámadó szél élteti, nagy, nehéz, fekete, füstfelhők közt, a felkavart porfelhőkkel vegyest ontja szikrazuhatagát szerte-szét.

Aki az Erzsébet-malom égésénél jelen volt, az ezt a jól megfestett képet nemcsak leírásból ismeri, de, mint borzalmasan szép látványt, a valóságban szemlélhette. A tűzoltónak nincs szüksége reá, hogy képet fessenek számára a pusztulás menetéről, lefolyásáról. És az ilyen pusztulás következményeit elhárító vagy legalább mérséklő, nehéz, beavatkozása, a szakszerű oltási munkálatok teljesítése során, miközben megfélekezni iparkodik a veszedelmet: a kimerítő testi fáradsalmakból és lelki izgalmakból is egészen úgy veszi ki a maga részét, akár csak a katona a háboruban. Csakhogy míg háboru csak minden 30—40 évben van, addig a nagyvárosi tűzoltó ugyyszólván folyton háboruban él. Ezt, szerzett tapasztalatok alapján, meggyőződésből, bizonyítani és így legilletékesebben hirdetni, bizonyára épp azok a népfelkelők fogják, akik, midőn a háboru tartamára tűzoltói beosztást nyertek, körülbelül abban a hiedelemben kezdték meg e szolgálatot, hogy az valami sportszerű kedélyes foglalkozás.

A kifáradt csapatokat este felé a III., IX. és a Bencze István vezetése alatt kirendelt 15 főnyi önkéntes éjjeli őrség váltotta fel. E három őrség Kállay Imre, tűzoltótiszt vezénylete alatt másnap reggel 5 óráig folytatta az oltást amikor aztán, vagyis 20-án hajnalban, a központi tartalék vette át a további munkát. Mint-hogy pedig ez a kirendeltség 20-án délután 1:20 órakor tért vissza őrhelyére, ennél fogva az Erzsébet-gőzmalom égésénél a tűzoltóság egy-olytában huszonnégy órán keresztül dolgozott. Maga a tűz azonban dacára a jótékony esőnek még 26-án, vagyis egy teljes héttel később is tartott s a romok eltakarítása valószínűleg egy egész hónapot fog igénybe venni.

Az oltás egész tartama alatt 53 régi tűzoltó, 128 népfelkelőtűzoltó, 26 önkéntes, 8 gyári és 3 malmi tűzoltó, vagyis összesen 3 tiszt, 1 gyakor-nok 228 ember, 2 tolólétra alkalmazása mellett, 3 gőzfecskendő, egy villamos fecskendő, egy benzinmotoros autó, 2 stabil gőzszivattyu és négy mozdonyfecskendő által produkált 28 sugárral működött.

Sebesülés, oltás közben, aránylag kevés fordult elő s az sem komolyabb természetű, ami a fegyelméletességnek igen dicséretes jele. A füst okozta néhány ájuláson kívül mindössze 2 régi ember és 5 népfelkelő tűzoltó sérült meg könnyebben. Szögbelépés, zuzódás, szaki-

tott seb és égési sebek — ez a négyféle sérülés konstatáltatott.

A kivonulás közben történt elgázolást sem a tűzoltók szerei okozták. Az automobil, mely Blumgrund Ezékiel müncheni újságíró, aki szenvedett sérüléseibe bele is halt, elütötte, a Ruggyanta-gyáré volt. Rajta ugyan két tűzoltó is ült, de ezek csak, mint e gyár házi tűzoltóságához tartozó érdeklődők száguldottak a tűzhöz. Német Teréz pedig, ki szerencsére könnyebben sérült meg, a rendőrfőkapitányság autója alá került.

Az a hiradás azonban, mintha a malom összes munkásának (85-en dolgoztak aznap) sikerült volna elmenekülnie, sajnos, valótlannak bizonyult.

Az Erzsébet-gőzmalmi tűzvésznek — mint a rendőrség megállapította — két áldozata van. Schléger László malommunkás, az egyik, aki máig sem jelentkezett lakásán és Pénzes Lajos főszítáló a másik, aki a tűz kitörésekor a hatodik emeleten az egyik fali tűzesappal próbált beavatkozni. Tanuk látták mindkettőjüket a tűzvész kitörésekor s most hogy idáig nem jelentkeztek, bizonyosra veszik, hogy mindketten bennégték.

Megmentésükre azonban a tűzoltóság megérkeztek már gondolni sem lehetett, még az esetben sem, ha az utólagosan valló tanuknak akkor mindjárt eszükbe jut is hirt adni a hol-létükről.

A küzdelmet felvevő tűzoltóság, céltudatos és erélyes beavatkozásával, az erősen veszélyeztetett szomszédságon és környezeten kívül megmentette: az irodákat (amelyből 400 ezer korona készpénzt és értékpapírt mindjárt a tűz elején tovaszállítottak) és a lakásokat, a javítóműhelyt és a kazánházat, valamint a most különösen értékes készáruval (nagy mennyiségű zsákolt liszttel) telt raktárakat. És a gérházat is csak részben engedte megrongálódni. Ellenben elpusztult a malom egész főtraktusa és a koptató, meg a malom négy fala közt őrlésre váró tíz vagon (ezer métermázsza) buza, azonkívül a zsákraktár, mely egymaga 240 ezer koronát képviselt.

Az okozott kár egyébként teljesen felbecsülve még nincs, de a 2 millió koronát megközelíti. A kár megtérítése dolgában 9 biztosítótársaság van érdekelve, u. m.: Az első magyar általános (15%), a Foncière (15%), a Generali (15%), az Adriatica di Sicurta (15%), a Magyarfrancia (10%), a Duna (9%), a Phönix (9%), a Bécsi biztosító (6%) és az Osztrák Elemi 6% erejéig. A kártérítés egy része azonban a Viszontbiztosító részvénytársaságra nehezédvén, a teher még a fenti percentuációnál is jobban meg fog oszolni. A Viktoria-malomban felmerült kár tekintetében ugyanezek a biztosítók az érdekeltek.

Károsult gyanánt szerepel továbbá a Városi Villamos Vasut részvénytársaság amelynek életbiztonsági okokból áramtalanított vezetőke helyel-közzel el is szűnt; úgy, hogy az üzem a Dráva-utca felé, nek, nap délig szünetelni volt

kénytelen. Végre a Pozsonyi-uton egy árubódé is elpusztult.

Budapesten a hivatásos tűzoltóság fennállása, illetőleg aktív szolgálatának megkezdése (1870 február 1) óta, egy csomó csirájában elfojtott malmi' tüzeseten kívül az „Erzsébet“-malomban most előfordult tűz a kilencedik volt a nagyobb gőzmalomégések sorában.

1. 1873-ban október hó 13-án leégett Haggenmacher egyik malma (V. ker.).

2. 1880 január 7-én leégett a „Királymalom“ (most Blum-féle) a budai Dunaparton (II. ker.).

3. 1886 július 31-én égett a Molnárók és Sütők malma (IX. ker.). Ennél azonban már a kigyuladt koptatón túl nem tudott tovább terjedni a tűz.

4. 1888 július 2-án égett a „Hengermalom“, régi helyén, az V. kerületben, mert most az I. kerületben áll. Ennél is sikerült a gépházon és raktárakon kívül az egész új malomszárnyat sértetlenül megtartani. Az I-es számú nagy tolólétrát, mely három nappal előbb érkezett meg, itt használtuk először.

5. 1892 október 22-én gyuladt ki először a „Concordia“-malom (IX. ker.). Az erőlyes és gyors beavatkozás azonban még a lángbaborult koptatót sem hagyta egészen leégni.

6. 1897 július 10-én fordult elő a malomégés számba menő „Sylos“ (gabonaraktár) tüzesete, szintén a Pozsonyi-uton (V. ker.).

7. 1902 január 24-én égett másodszer a „Concordia“-malom, melynél a malom hátsó szárnyát és a kazán és gépházat sikerült ugyan megmenteni, a csapat maga azonban 17 sebesültön kívül 2 halottat is veszített. Szmilkó József és Herczeg János tűzoltók itt vesztették ifju életüket.

8. 1909 november 2-án égett a „Hungária“ malom (IX. ker.), melynél szintén a begyuladt traktusra sikerült lokalizálni a tüzet. S végre

9. 1914 szeptember 19-iki dátummal szerepel a sorban az „Erzsébet“-malom, melynél újra bebizonyult a Megelőző Tűzrendészet által hirdetett amaz alapigazság, hogy munkaszünet avagy redukált üzem alatti idő a legveszedelmesebb. Ilyenkor külön tűzöröket kell a felügyelettel megbízni, ambulanter körjáratni. Mire az az ebéd idejére emeletenkint visszahagyott egy-egy munkás, aki maga is behúzódik valamelyik ablakfülkébe étkezni, észre veszi a terjengő füst szagáról a keletkezőben levő tüzet, akkorra már egymagában rendesen tehetetlen. Így volt ez esetben is.

Másodszer bebizonyosodott, hogy ha a válaszfalakban nem minden nyílás zárható el,

vsn és a malom stabil szivattyuja is védett helyen áll, úgy a sikerre kilátással vehetni fel a harcot a még oly kritikussá váló helyzetekben is. Az „Erzsébet“-malom égésénél ugyan a stabil-szivattyu rövidesen megszűnt működni, de helyette a kp. őrség gőzfeeskendője és a „Viktória“-malom gépének néhány erős sugara vehette át a szerepet, ami éppoly előny volt, mint amily hathatós előnyt biztosított, a kedvező szélirányon kívül, az a szintén megelőző tűzrendészeti intézkedés, hogy az Erzsébetmalomnak a „Viktória“ felé néző ablaksora minden emeleten be volt falazva, a „Viktória“ szemközti ablakain pedig vasredőnyök védték az ablakkereteket.

Végül pedig, amit első helyen kellett volna emlitenem, tény volt és marad az is, hogy egy csirájában el nem fojtott gőzmalmi tüzet romboló utjában feltartóztatni vagy plane megállítani, a kedvező körülmények összetalálkozása mellett is csak olyan készséggel, felszereléssel és tapasztalatokkal rendelkező tűzoltósággal lehetséges, mint — a budapesti.

Markusovszky Béla.

* A népfelkelő osztag, mely a háboru tartamára a székesfővárosi tűzoltósághoz nyert beosztást, ma már csak 174 főnyi. A többit, mint a nehéz tűzoltói szolgálatra alkalmatlant, ki kellett szuperálni. A megmaradtak azonban 50 napi kiképzés után már mind tul vannak a tűzpróbán, amennyiben apróbb tüzesetekon kívül, egy nagy gőzmalom égésénél is szerepeltek. Hogy pedig itt miként állották meg a helyüket, arra nézve fényes tanubizonyosság a szeptember 20-iki napiparancs. mely a következőkép szól:

Napiparancs.

Budapesten, 1914 szeptember 20-án.

Az Erzsébet-gőzmalomnak tegnap (19-én) előfordult égése alkalmával a régi legénységen kívül, mely első sorban szállott szembe a tűzveszéllyel és ismert szívósságával rettenthetetlenül állotta meg helyét, — a háboru tartamára melléje beosztott népfelkelők is olyan dicséretes magatartást tanusítottak működés közben, miéért csak a legteljesebb elismerésemet fejeztem ki.

Negyvenkilenc napi begyakorlás után nagy és veszedelmes tűznél állotta ki a népfelkelő-osztag, csapatunk régi, kipróbált embereinek oldalán, az igazi tűzpróbát.

Fogadja érte az elismerésen kívül köszönetemet is. Jelen napiparancs a mai sorakozásnál azzal adandó ki, hogy mindazon népfelkelők, akik az oltás nehéz munkájában részt vettek és illetőleg, akár az első támadásnál avagy a tűz lokalizálásánál, akár pedig a takarítási munkálatok során a malmi tűznél közreműköd-

Tisztek beosztása, működése.

A tisztek a főparancsnok felügyelete alatt ügyeletes szolgálatot tartanak akként, hogy 24 órai váltakozással mindig 4 (5) fő szolgálatban t. i. 2 (3) ügyeletes, 2 (3) tartalékos, míg 2 (3) szabadnapos. Az ügyeletes vezeti a gyakorlatokat, a tartalékos (esetleg szabadnapos is, eljár a bizottsági eljárásokban, ellenőrzi a színházakat. Őrségeket és tűz esetén bevonul a kivonult ügyeletes tiszt pótlására. A közgyakorlatok tartamára a szabadnapos mód szolgálatban az ügyeletes tiszt helyett. A kívül elvégezte a tiszti kar beosztás szerinti összes adminisztratív munkákat is, nevezetesen: a főparancsnok a II. foku fellebbezéseket véleményezte és a színházi ügyeket intézte; a parancsnok vezette a szolgálatot és a vele összefüggő személyi ügyeket, (áthelyezések, helyettesítések, előléptetések, jutalmazások, eskü); ellenőrizte a pénzkezelést és elintézte a fizetési feljebbsorolásokat; az egyik főtiszt vezette a tűzstatisztikát, a színházak és mulatóhelyek vizsgálatai eredményének nyilvántartását; őrségi épületek javítási munkálatainak, az évi tűzrendőri szemléknek és a betegeknek nyilvántartását, a másik főtiszt a távirdakezelést, az árvízi szivattyuk kiadását és a lóállomány ügyeit; egy tiszt vezette az anyakönyvet és a lakásnyilvántartót, kezelte a könyvtárt, muzeumot, ellenőrizte a raktári kezelést; a másik tiszt teendője a szerek javítása, az évi jelentés adatainak gyűjtése; a harmadik tiszté a pénztárkezelés, létszámnyilvántartás, a negyediké a leltár- és számlakönyv vezetése; a kezelőtiszt kezelte az anyag- és ruharaktárt, az irattárt; iktatott és kiadott; a csapatorvos naponkénti rendelései mellett felügyelt az őrhelyiségek közegészségi állapotára.

Az őrségek ellenőrzésében félhavonként, a színházak ellenőrzésében havonként váltakoztak a tisztek. A nagy színházakban azonban az egész előadás tartamára kiterjedő ügyelet is tartatott havonként 2—2 beosztott napon. Színházellenőrzés száma: **598**.

Az év folyamán részt vettek: tűzvizsgálaton 291 esetben, tűzrendőri szemlén 917 helyen, (közte 427 mozi, 70 garage, 118 izr. ideiglenes imaház, 7 acetylénteleg vizsgálata, 44 tűzjelző átvétele), telepengedélyezésen 70 esetben, rendezési tűzrendőri szemlén 1383 gyárban középületben, üzletben stb. azaz összesen **2661** helyen.

Tanulmányuton volt a főparancsnok az autoszerek megrendelése és a stettini német tűzoltógyűlés alkalmából, a parancsnok pedig a lipcsei német tűzoltógyűléssel kapcsolatban. Dittrich József tiszt elvégezte az állami autovezetői tanfolyamot. Fegyvergyakorlaton voltak Teasdale Ottó és Ausch Vilmos tisztek. Betegek voltak: Markusovszky Béla és Blaschnek Hugó főtiszték, utóbbi baleset következtében hosszabb ideig.

Szabad idejükben részt vettek egyes tisztek több malmi és gyári tűzoltóság kiképzésében, valamint több ipartelep tűzrendőri felügyeletében és több bírósági szakértői eljárásban. Felolvasást tartott Janicsék Andor főparancsnok a Magyar Tűzoltótisztek Országos Egyesületében (melynek elnöke) két ízben; mint előadó működött Breuer Szilárd parancsnok a községi közigazgatási, a felsőipariskolai, továbbá a Technologiai Iparmúzeum molnártanfolyamán, Markusovszky Béla főtiszt pedig a községi közigazgatási, a fővárosi és a vidéki rendőrtiszti tanfolyamokon, szerkesztette továbbá a „Tűzrendészeti Közlöny“-t, a Magyar Országos Tűzoltó-Szövetség hivatalos lapját. Ugyancsak ezen szövetség kiadásában jelent meg Breuer Szilárd „Taktika“ és Markusovszky Béla „Megelőző tűzrendészet“ című műve; előbbi negyedik, utóbbi pedig ötödik kiadását érve meg. A szaklapok hasábjain több tisztünk cikkei láttak napvilágot.

A budapesti önkéntes tűzoltótestület Janicsék Andor főparancsnokot, Breuer Szilárd parancsnokot, Markusovszky Béla főtisztet, tiszteletbeli parancsnokaivá választotta.

Tiszti illetmények.

A tűzoltó főparancsnokság tagjai a székesfőváros alkalmazottjainak javadalmazásáról szóló 1912. évi január 6-án jóváhagyást nyert szabályrendelettel megállapított fizetési táblázat XI—V. osztályába soroztattak. A véglegesített tűzoltótiszt a IX-ik osztályban kezdi (3200+1000) s ennek 4 fokozatán végig haladva üresedés esetén automaticamente a VIII-ba (főtiszti) lép, amely szintén 4 fizetési fokozattal bír és 4600+1300 K illetményen végződik. A VIII-ik fizetési osztályból feljebb, üresedés esetén is, csak választás útján juthatni. Az V-ik fizetési osztály legmagasabb fokozata 8000+2400 K. Várakozási idő minden fokozatban 3—3 év. Azonkívül a csapattisztek valamennyije 600 K egyenruhálatányt kap s az első öt tiszt (világítás nélküli) természetbeni lakást élvez.

A tisztek létszáma legközelebb a X. fizetési osztályba (2400+1000) sorozandó segéd-tisztekkel fog kiegészítettetni.

XI. osztályban a kezelőtiszt kezdi.

Tisztképzés.

A legutóbbi szervezett tiszti állásokra kiírt pályázat alkalmával megfelelő gyakorlattal bírók hiányában, a kellő kvalifikációt kimutatni tudó pályázók sorából hárman, 8 korona napidíjjal, gyakornoki minőségben nyertek alkalmazást s 9 hónapig, mint ilyenek teljesítettek szolgálatot.

Ez idő alatt elméleti és gyakorlati kiképzésben részesültek. Végig csinálták mindazt, mi a legénységtől követeltetik. Aktive vettek részt a tömlő kigurítás és kifestés s a vízvezeték szerelésétől kezdve, a mászáson és különféle létrák kezelésén át, a gőzfecskendő szereléséig, valamint az automobilszerek kezeléséig mindenféle tűzoltói munkában. Majd amikor minde teendőből gyakorlati vizsgát tettek, — az idősb tisztek

felügyelete alatt — a vezénylő szerepével is megpróbálkoztak. Közben a színházak tűzrendészeti berendezését tanulmányozták s a rendes készenléti szolgálatra az ügyeletes tisztek mellé is be valának osztva turnus szerint. Végül pedig alkalom nyújtott nekik a tűzvizsgáló bizottsági eljárások mibenléte és menete körül is tapasztalatokat szerezni.

Az így eltöltött 9 havi kiképzés eredményéről a Tanácshoz jelentés tétetvén, ez a betöltendő tiszti állásokra újra kiírta a pályázatot s a három kebelbelileg kiképzett volt gyakornok, mint az állásra alkalmas egyén megválasztott, illetve kineveztetett.

Ez eljárás jövőben is követtetni fog. Volontaireket pedig csak egész évi szolgálatra való jelentkezés esetén fogad el a főparancsnokság.

A volontair fizetést nem kap s egyenruházatáról is saját költségén tartozik gondoskodni.

A csapatorvos működése.

A csapatorvos a tűzoltószemélyzet körül felmerülő összes orvosi teendőket ellátja. Így a központi tűzoltólaktanyában berendezett orvosi rendelőhelyiségben naponta megjelen: a beteget jelentő tűzoltókat és kocsisokat megvizsgálja; szolgálatképtelenségük esetén a súlyos betegeket a kórházba szállíttatja, — könnyebb ápolást igénylő betegeket a betegszobában helyezi el, vagy a lakásukra utalja, esetleg könnyebb szolgálati beosztásuk iránt előterjesztést tesz. Mindezen ténykedéséről szabályszerű betegnaplót vezet, melyet a főparancsnoknak naponként bemutat.

A sorozásra elővezetett ujonctűzoltó és kocsisjelölteket orvosilag megvizsgálja; a vizsgálat eredményét jelentés alakjában előterjeszti. Szintugy a véglegesítés céljából elővezetett tűzoltókat és kocsisokat is orvosilag felülvizsgálja — szolgálatképtelenségük, testi épségük és egészségi állapotukról írásbeli jelentést tesz.

A szolgálatban megsérült tűzoltók és kocsisok balesetbejelentési lapjait kitölti.

Hatósági megkeresésre a sérültekről szóló orvosi látteleket és szakvéleményeket kiállítja.

A gépkocsivezetői tanfolyamra kivezényelt tűzoltókról, külön orvosi vizsgálat alapján orvosi bizonyítványt állít ki.

A járó betegeket gyógykezeli és azokat orvosi tanácsal és rendelvényvel látja el.

A betegszobában ápolt betegeket rendszeres kórházi gyógykezelésben részesíti.

A betegséget szinlelő tűzoltókat és kocsisokat megfigyelés céljából a betegszobában helyezi el.

Az elmezavarra gyanus tűzoltókat megfigyelés alá veszi.

A szolgálatba be nem vonult tűzoltókat, kirendelés esetén a lakásukon sürgősen felkeresi és ellenőrzi.

Súlyosabb és hosszú gyógytartamu betegség esetén a betegek hosszabb szabadságolása ügyében javaslatot tesz.

Végleg szolgálatképtelenné vált tűzoltók és kocsisok nyugdíjazása vagy végkielégítése iránt javaslatot terjeszt elő.

Egészségi állapotuknál fogva könnyebb beosztást igénylő tűzoltókat és kocsisokat felülvizsgálja és a vizsgálat eredményéről jelentést tesz.

Az összes tűzorségek épületeit és helyiségeit közegészségi szempontokból ellenőrzi; az előforduló rendellenességekről jelentést tesz.

A tűzoltó- és kocsisszemélyzet egészségi állapotát állandóan figyelemmel kíséri és ellenőrzi.

* * *

Az 1913. évben a betegek összlétszáma 387 ezek közül fekvő beteg volt 262, járó beteg 125. Orvosi rendelésen beteget jelentett 358 ember. Az őrsegről vagy lakásáról 29 ember.

A betegszobában ápoltatott	53 beteg.
Kórházban ápoltatott	18 „
Lakásán „	191 „
Mint járó beteg kezeltetett	125 „
Összesen	387 beteg.

Ezek között sérült volt 76, meghalt 2.

Az orvosi szobán 32 műtét végeztetett.

A betegnapok összege volt 4814 amit osztva 365-el, kiderül, hogy betegség címén átlag mindennap 13 ember hiányzott a létszámból.

Előfordult betegségek.

I. Belbetegségek.

Légeső és hörghurut 30, torok és mandulalob 29, gyomorhurut 21, izomesúz 18, influenza 15, tüdővész 14, bélhurut 12, székrekedés 9, sokizületi lob 8, tüdőcsueshurut 7, féloldali fejfájás 4, gégehurut 3, gyomorfekély 3, mellhártyalob 2, szerviszivbaj 2, hurutos sárgaság 2, tüdőlob 1, tüdőtagulás 1, epekő 1, veselob 1, hasihagymáz 1, széngőzmérgezés 1. Összesen 185.

II. Ideg és elmebetegségek.

Ideggyengeség 6, terjedő hűdés 4, ülőidegzsába 3, derékzsába 2, gerinevelősravadás 1, hűdéses butaság 1. Összesen 17.

III. Sebészeti betegségek.

Zuzódás 46, sebek 25, kelevény 13, szuvas fog 9, daganatok 8, sérv 5, vizsértágulás 4, köiszövetlob 4, égési sebek 3, ludtalp 3, orrvérzés 1, mirigylob 1, koponyatörés 1, gümölcsontszú 1, végbélsipoly 1. Összesen 125.

IV. Szembetegségek.

VI. Hugy és nemi szervek betegségei.

Mellékherelob 7, hugyészotakár 5, bujakór 5, lágyfekély 4, lágyék nyirkmirigylob 3, hegyes függőlyök 2, hólyaghurut 1. Összesen 27.

VII. Bőrbetegségek.

Rüh 6, izzag 5, korpa 1. Összesen 12.

VIII. Haláleset 2.

* * *

A betegségek csoportosításánál, azok változatossága mellett szembevetendő a légzőszervi betegségek nagy száma, mely téli időszakban teljesített szolgálat közben, a zord idő behatásának tulajdonítható.

A nagyszámban előfordult jelentéktelen sérülés létrejött a tűzoltói szolgálat természetében rejlik; lórugás következtében támadt egyetlen súlyos sérülés (koponyatörés) még 1911. évben történt.

Feltűnő az emésztési szervek nagyszámban mutatkozó betegsége is, mely jelenség abban leli magyarázatát, hogy a gyengén fizetett legénység a nyári hónapok alatt silány gyümölcs evésre van utalva.

A tüdővészések kimutatott nagy száma onnan ered, hogy azok még a csapatorvosi intézmény szervezése előtt kerültek az állományba; a csapat nyugdíjszabályzatának alkalmazása pedig csak ez évben lépve életbe, az évek óta szolgálatképtelenné vált tüdőbetegek évről-évre a csapat létszámában szerepeltek.

Igen kedvező a nemi betegségek statisztikája, amennyiben mindössze 27 eset fordult elő.

Célszerűnek bizonyult a főparancsnokságnak azon rendelkezése is, hogy a nemi betegségek gyógykezelése — a betegek elszigetelése szempontjából — vagy kórházi, vagy a betegszobában való kezelés útján történik.

A lóállomány.

Létszáma 68 drb volt. 579 korona naponkénti és páronkénti díjért a székesfővárosi fuvartelep a maga 712 darabot kitevő lóállományából állítja a tűzoltóság rendelkezésére. Az előfogati díj 31 pár (62 drb) után 65,51385 koronát tett ki, míg 3 pár díjtalanul, mint tartalék állott a VIII. őrségen, esetleges azonnali kicserélés, avagy hirtelen beálló hiány pótlása végett.

Gyógykezeltetésről, vasaltatásról, élelmezésről valamint a szükséges szerszámról és istálló kellékekről a fuvartelep; kocsisokról, helyiségekről és azok világításáról a főparancsnokság gondoskodott.

A lovakat naponta jártatták, a kocsisok gyakorlása valamint a lovak edzése céljából.

Élelmezésük: 1 ló naponta legalább 5 kg. zabot, 6 kg. szénát, 3 kg. szalmát kapott; szükség és évad szerint zöld takarmánnyal, burgundi répával és melaszszal javítottatott.

Gyorsabb kivonulhatás végett eddig nappal — színházi készenlét befejeztéig — kifordítva (kikötve) állottak az istállóban a lovak, ez a természetellenes, a ló alkatának meg nem felelő állás idő előtt elgyöngítette, szolgálatképtelenné tette őket. Kivonuláskor rövid ut után kifáradtak. Ez okból egy új (Janicsék-féle) felfüggesztett kikapcsoló készülék alkalmazása mellett éjjelnappal felszerszámozva ugyan, de befordítva állanak.

Egy rántással kikapcsoljuk a kantárnál fogva kikötött lovat s a szabaddá tett ló a nappali és éjjeli riasztások gyakorlása folytán magától kifordul.

A lovak					
életkora		szolgálati ideje		elhelyezése	
9 db	4 éves	20 db	1 év óta	I. őrség	4 db
11 "	5 "	20 "	2 " "	II. "	4 "
15 "	6 "	11 "	3 " "	III. "	4 "
5 "	7 "	6 "	4 " "	V. "	8 "
3 "	8 "	3 "	5 " "	VI. "	4 "
9 "	9 "	4 "	6 " "	VIII. "	12 "
6 "	10 "	1 "	7 " "		ebből 4 tar- talékos
1 "	11 "	3 "	8 " "	IX. "	8 db
3 "	12 "			X. "	4 "
1 "	13 "			Kp. "	20 "
1 "	15 "				ebből 2 tar- talékos
4 "	17 "				

A lovak fél angol telivérűek és fél amerikai ügetők.

Nem szerint volt: 61 herélt, 7 kanca.

Átlagos magasság 168 cm., életkor 10 év, szolgálati idő 4½ év.

A folyó évben 20 ló cseréltetett ki szolgálatképtelenség miatt.

Betegedés volt 77 esetben 30-féle betegség 745 betegnappal és pedig:

Betegség neve	eset száma	naptartama
pata (köröm) repedés	4	140
tüdőgyulladás	2	133
bőrsérülés	9	87
egyéb okból eredő sántaság	10	52
szájfájás	3	46
csontgyulladás	5	39
nyakfőtörés	3	25
pata (köröm) sérülés	5	19
izületgyulladás	1	17
tüdőhurut	3	17
lábdaganat	3	13
bokarándulás	2	11
emlődaganat	1	10
kelés	1	10
hátfőtörés	1	8
szügyfőtörés	1	8
agylob (fertőző)	6	6
gyomorhurut	3	6
orrdaganat	1	6
ficamodás	1	5
inrándulás	2	5
szemgyulladás	1	5
fogfájás	2	4
torokgyulladás	1	4
bőrkiütés	1	3
ál mirigydaganat	1	2
kolika	1	1
lábfeltörés	1	1
szélütés	1	1
venhesség	1	1
betegség 30-féle	77 eset	745 nap

hó	beteg lovak száma	betegnapok száma
január	1	13
február	13	90
március	13	219
április	8	76
május	4	14
június	4	65
július	4	69
augusztus	9	117
szeptember	1	8
október	7	16
november	5	22
december	8	36
összesen :	77	745

Vízvételi források.

A székesfőváros területén elsősorban a Duna az, mely kiapadhatatlan vízforrásként áll a tűzoltóság rendelkezésére. De mert kiépített magas kőpartjai miatt nehezen közelíthető meg, azért a város belső területén inkább csak akkor jöhet majd számításba, ha egy motoros fecskendővel felszerelt csavargőzös (motorosónak) is be fog szereztetni.

Másodszor a Rákospatak, Csikárok és a Malomárok vize, meg esetleg a Római fürdő, Császár fürdő, Lukács fürdő, A Margitszigeti forrás vize, továbbá a Király fürdő, Rác fürdő, Rudas fürdő, Gellért fürdő, Hungária fürdő, Köruti fürdő és a városligeti Széchenyi fürdő medencéi használhatók fel szükség esetén.

Harmadszor a közönséges kutak vize jöhet szóba.

Fő vízvételi helyekül azonban mégis csak a vízvezetéki hydransok tekinthetők, amelyeknek száma 1913 folyamán 266-al szaporodván, ma 8629 darabban állnak a tűzoltóság rendelkezésére.

* A budapesti önkéntes tűzoltótestület évi jelentéséből. A tagok szakszerű tűzoltói kiképzése céljából a tél vasárnapokon elméleti előadásokat, az egyéb vasárnapokon pedig gyakorlatokat tartottunk. De habár gyakorlataink megtartására bizonyos fokig békésül hatott az a körülmény, hogy június hótól szeptember hóig tehát több, mint három hónapon át a gyakorlóteret a mázsház javítása miatt nem használhattuk s ez idő alatt gyakorlatainkat részben a tűzoltólaktanyában, részben pedig az V. kerületi fővárosi őrség melletti telken voltunk kénytelenek megtartani, mégis az összeredményt egészen kielégítőnek mondhatjuk, jóllehet a tagokat ez évben nemcsak a közifecskendők és egyéb eszközök, hanem a lőfogatu benzínmotor-fecskendő és az automobil benzínmotor-fecskendő gyakorlati szabályzatára is ki kellett képezni.

Éjjeli őrségeink létszámának átlaga 13 fő volt.

Az automobil benzínmotor-fecskendő átépítése befejezést nyervén, az folyó évi május 20-tól ismét szolgálatba állíttatott. Ez az átépítés fölülte nagy áldozattal járt s akként terhelte meg testületünket, hogy tartózkodásunk összes kamatainak igénybevételére mellett a

A budapesti tűzoltótestületek szövetsége, nemkülönben a tűzoltótisztek országos egyesületének felolvasásai és ülései számára tanácskozó termünket mindenkor készségesen átengedtük. Az országos tűzoltószövetség által rendezett kerületi tanfolyamok, továbbá több vidéki testület részére tanszergyűjteményeinket és muzeumi tárgyait rendelkezésre bocsátottuk.

Az 1913-ik évi közgyűlés kiváló alkalmat szolgáltatott arra, hogy megemlékezve testületünknek 50 évvel ezelőtt történt megalapításáról, hűséges szeretettel és hálával adózzunk nagynevű alapítónknak Széchenyi Ödön gróf, basa, török császári tábornagynak, testületünk örökös tiszteletbeli főparancsnokának és mindazoknak, akik vele együttesen a megalapítás nehéz munkájában, avagy később a lefolyt félszázad folyamán testületünk életében tevékenykedtek.

Itt jelentette be az elnöklő parancsnok a közgyűlésnek, hogy a jubileumi évre való tekintettel a parancsnokság a szolgálati mulasztásokból eredő s a közgyűlés napjáiig fennálló pénzbírságokat törölte, hogy így több rég kilépett tagnak alkalmat adjon a testületbe való újabb belépésre.

Kiemelkedő mozzanata volt a közgyűlésnek az, hogy a közgyűlés a parancsnokság javaslatára, hálája jeléül egyhangú lelkesedéssel választotta meg a testület tiszteletbeli tagjaivá és parancsnokaivá Janicsék Andor főparancsnok, Breuer Szilárd parancsnok és Markovszky Béla főtisztelet azon érdemeikért melyeket úgy is mint testületünknek évek során át működő tisztjei, de úgy is, mint a székesfővárosi tűzoltóság vezetői, testületünk érdekében kifejtett több évtizedes munkásságukkal szereztek,

Testületünk ezidőszakra legrégibb működő tagjának Kálmán Géza szakaszparancsnoknak ezen közgyűlés adta meg az alparancsnoki címet és rangot, míg Breuer László pártoló tagot parancsnoksági taggá választotta.

Évközben a parancsnokság megbizta dr. Flóris Áront az orvosi teendőik ellátásával.

Október 30-án ünnepeltük meg a 16.000. éjjeli ór, séget, melyen a rendes őrségi szolgálatot a parancsnokság tagjai teljesítették, kiegészítve az idősebb őrsparancsnokokkal.

Ezen ünnepen megjelenésükkel megtisztelték bennünket a magyar királyi belügyminisztérium részéről dr. Jalsovicsky Sándor miniszteri tanácsos ur aki a belügyminisztérium tűzrendészeti osztályának tagjaival együttjelent meg, továbbá dr. Harrer Ferenc székesfővárosi tanácsos ur, aki ünnepünkön a székesfővárost képviselte.

Összehasonlító kimutatás.

Sor-sz.	A város neve	Tűzoltóságának létszáma		A háborúba ebből bevonult		%
		tiszt	tűzoltó	tiszt	ember	
1	Berlin	31	1055	19	517	52
2	Wien	14	640	6	272	33
3	Hamburg	14	576	6	125	27
4	Budapest	10	446	5	310	78
5	Dresden	10	296	9	190	52
6	Bremen	7	250	4	150	75
7	Leipzig	7	280	5	180	70
8	Frankfurt a/M	5	186	3	75	66
9	Hannover	5	171	3	59	33

TESTÜLETI ÉLET.

Székelyhid.

A székelyhidi önk. tűzoltótestület 1913 június 6-án tartott évi rendes közgyűlésén újabb három évre a parancsnokság a következőleg alakított meg: parancsnok Fándly József, alparancsnok dr. Penkert Mihály, szakasparancsnokok Szilágyi Lajos, Bancsik József, Dobi József, szertárnok Vágó Károly segédtszi, — orvos dr. Vámos Andor, ügyvéd: Magyary Miklós, pénztárnok Bancsik Dániel; parancsnoksági tagok: gróf Stubenberg József, Vékony Ferenc, I. Kis József, Vágó Gyula, Imre János, Handzó Antal, Tóháti János, Imre Sándor, Bancsik Péter. Gépmester Péter Jenő.

Szolgálati éremjogosultakul megállapítottak: XX-éves: Bancsik József, Imre Sándor. XV-éves: Szilágyi Lajos. X-éves: Ifj. Kelemen György, Vékony Ferenc. V-éves: Nagy László.

Járásunk főszolgabírója Kovásznay Marcel ur tapasztalván a lótulajdonosok tűzeseteknél való szolgálati kötelezettségének mindinkább lanyhuló teljesítését, 1913 szeptember 19-én 2544. szám alatt szigorú rendeletet adott ki, melyet kinyomatván közhírré tettünk. A hatás nyomban nyilvánult s azóta kevés panaszra van ok.

Szunyogh Barnabás szolgabíró ur testületünknek ajándékozta könyvtárának egy ritka darabját „II. József császárnak a támadott tűznek eloltásáról való rendelet“-ét, mely Bécsben szent Iván havának huszonhatodik napján, 1788. esztendőben kelt. Ugyanaz a rendelet ez, melyet Markusovszky Béla 1884-ben a „Tűzoltó Közlöny“ áprilisi számában ismertetett.

Ha a háboruhoz három dolog kell: pénz, pénz és pénz, a tűzoltáshoz is három dolog kell: víz, víz és víz. Ennek az igazságnak kezdetől fogva hívői és hivei voltunk és vagyunk aminek nem éppen csekély értékű bizonyossága a székelyhidi vízszervezési rendszer megteremtése. Hogy az eddig elért eredményeket fokozzuk és az oltáshoz szükséges vizet minden hátrányos eshetőség ellen biztosítsuk, a lefolyt évben elkészítettük a 6-ik gyűjtőköcsit s ezzel városunk tűzvédelmét ismét igen jelentékeny mérvben fejlesztettük.

A mi tűzoltósági fuszakaszunk minden tulzás nélkül szólva európai hirre jutott. 1912. évben egy wieni képes folyóirat közölte ismertetését és csoportképét, 1913. évben a berlini „Deutsche Illustrations Gesellschaft“ kért róla felvételeket. Levelében előadja, hogy az „Archiv für Feuerschutz“ című szaklapban olvasta, hogy Székelyhidon egy elsőrangú kiválóan képzett ifjúsági tűzoltócsapat létezik, erről akar illusztrált ismertetést közölni. A fényképfelvételeket elküldtük.

Szaklapjaink voltak: a „Tűzrendészeti Köz-

löny“, „Tűzvédelem“, „Vasvármegyei Tűzrendészeti Közlöny“, „Tűzrendészeti Lapok“.

A lefolyt évben nagyfontosságú lépés történt vármegyénk tűzrendészetének érdekében. A törvényhatóság 1786/1911. számú szabályrendelete belügyminiszteri jóváhagyást nyervén, alispánunk s egyben szövetségünk szeretett elnöke Fráter Barnabás ur a vármegyei és járási tűzrendészeti felügyelőket a lefolyt év december elején kinevezte. Megtörtént tehát nálunk is az, amiért hazánk minden jóra való tűzoltósága évtizedek óta küzdött, hogy t. i. a tűzrendészet hatósági védelem és felügyelet alá kerüljön. Most már az üdvös intézkedések lelkes, ügybuzgó végrehajtásán fordul meg, hogy vármegyénk szomorú tűzrendészeti állapota jóra változzék; hisszük, hogy minden tűzrendészeti felügyelő lelkesedéssel, egyszerűzetten fog hivatásának megfelelni. Hiszszük továbbá, hogy megyei tűzoltószövetségünk elnöksége élni fog a vármegyei szabályrendelet 6. §-ában biztosított jogával és a tűzrendészeti felügyelők működését és ennek eredményét a tűzrendészet barátainak alkalmas módon hozzáférhetővé teszi, egyben szigorú elbírálásban részesíti. Enélkül ott leszünk, ahol a mádi izraelita; a papiros tűzoltóságból és kimutatás-áradatból már elég volt. Valóságban létező és fokozatosan fejlesztendő tűzvédelmet akarunk látni minden községben. Ennek megalapozására és legalább kezdetleges megépítésére az 1914. év elég időt ad és rossz szolgálatot tenne a tűzvédelem ügyének az a fórum, amely bármiféle kifogásnak helyet adna.

E helyen említjük meg, hogy alispánunk vármegyei tűzrendészeti felügyelővé Gráczer Lajos nagyváradai parancsnokot, járásunk tűzrendészeti felügyelőjévé pedig Fándly József parancsnokunkat nevezte ki.

Beosztás szerint:

Tényleges szolgálatban áll (tiszt 6, mászó 24, szivattyus 58, fuszakasz szivattyus 28) összesen	116
Tisztviselő	3
Tartaléksapat	12
Rendfentartó (vagyónór)	40
Összesen	171

Testületünk vagyoni állás 1913 december 31-én 16.847'84 K.

A lefolyt mozgalmas 1913-ik év erőpróbája volt testületünknek. Meggyőződött bennünket arról, hogy ha az a lelkesedés, egyszerűzetten, bajtársi összetartás, mely 34 év óta honos körünkben, fennmarad a jövőben is, Isten segítségével s a magunk erejével, mint az önzetlen felebaráti szeretet harcosai továbbra is be tudjuk tölteni magasztos hivatásunkat.

KÜLÖNFÉLEK.

— **Tartalom:** Sorsdöntő csaták idején. Hivatalos rész: A belügyminiszter rendelete a hadbavonult tűzoltók pótlása és a tűzoltószerek megvizsgálása tárgyában. — Veszprém vármegye alispánja a tűzoltó-csapatok kiegészítése valamint azoknak hadegészségügyi szolgálata tárgyában. — Egy napiparancs. Kiadta: Víz y Károly, főhadnagy a fővárosi hiv. tűzoltóságához beosztott népfelkelő osztag parancsnoka. — A kolozsvári 1914 évi tűzoltószaktanfolyam hallgatóinak névsora. Összeállította: Bartha Gergely tanfolyamparancsnok. — Az Erzsébet gőzmalom égése Budapesten. Irta: Markuszovszky Béla. — Összehasonlító kimutatás. — A megdicséért népfelkelő-osztag. — Budapest hivatásos tűzoltóságának 1913 évi jelentéséből (Tisztek beosztása, működése. Tiszti illetmények. Tisztképzés. A csapatorvos működése. A loállomány. Vízvételi források.) A budapesti önk. testület évi jelentéséből. Székelyhid. — Összehasonlító kimutatás arról, hogy a nagyobb tűzoltóságokból a létszám hány %-a vonult hadba. — Különfélék. — Szerkesztői üzenetek. — Beszerzési források.

— **József főherceg** hadiparancsa. Ki ne olvasta volna?! Valóságos dicsőhimnusz s leg-hitelesebb bizonyosága annak, hogy a felviharzott történelem vérhabos vizein csodálatos virágok pompája libeg és ringatódzik. Hősök teremnek! Hősök, akiknek létezéséről a tagadó theória már csak mint megszűnt válfajról beszélt, — de akik most, mint létező valóságok, cselekvő egyéniségek, lépnek újra elénk. Ilyeneknek látta József főherceg is, a golyók sűrű záporában, félelem nélkül, valódi hősként verekedni a 44-es bakákat, akikkel Sabácnál együtt harcolt. — A negyvennégyesek Somogy vármegyének a szülőit. Somogyország büszke lehet a fiaira s bizonyára büszke lesz a királyi herceg szózatára is, mely vérei virtusát magasztalja. Mi meg legyünk büszkék a mi védnökünkre, arra a főhercegre, aki viharban-vészben, szükségben és harcok tűzben együtt volt és együtt maradt katonáival. A melegszívű vezért, az igaz magyar bajtárust, József főherceget tartsa meg az Isten!

— **Elnökünk**, gróf Széchényi Viktor, ki, mint huszár főhadnagy, három másik Széchényivel szintén hadba szállt, nemrég az északi harctérről, rövid szabadsággal, itthon járt, s mint mondja ott küzdő hadseregünk rendületlen lelkeséggel néz elébe az újabb csatáknak.

— **Alelnökünk**, Óvári Ferenc dr. a háború időkkel járó társadalmi akciókból is busásan kiveszi ugyan a maga részét, e mellett azonban szövetségünk ügyeinek a vezetése is állandó gondját képezi. Legutóbb kieszközölte a fővárosi tanácsnál a „Tűzoltó Otthon“ előzetes építési engedélyét, azzal a kedvezménynyel, hogy előkert nélkül lesz szabad a telket kihasználni. A miniszteriumnál pedig kivitte, hogy a Tűzoltó Otthon céljaira megszerzett telek átíratási díjával kifizetett összeg aequivalensként — miután maga az átíratási-díj elengedése nem lehetséges — segély gyanánt 9-ezer korona, telekszerzéshez való újabb hozzájárulás címén a Magyar Országos Tűzoltó Szövetség

tól találva, elesett. Az elhunyt fiatal tiszt Görgey Arthur tábornoknak dédunokája volt.

— **Gróf Erdődy Tamás**, a vasvármegyei szövetség alelnöke, ki mint huszárhadnagy, Szerbiában még augusztus elején megsebesült, a teljes gyógyulás útján van s legközelebb ezredénél újra jelentkezik.

— **Erdély Ernő**, lapunk helyettes szerkesztője aki mint hadnagy szintén bevonult, ez idő szerint, mint sebesült, Győrben üdül. Sebesülése hál'istennek nem súlyos. Egy golyó bal-lában érte.

— **A székesfővárosi** hivatásos tűzoltóság tisztikarából, mint említettük öten vonultak be a haza védelmére. Blasnek Hugó, mint hadnagy Nagyszebenből Bukovinába masirozott, mostpepig Északmagyarországban van. Dittrich József, hadnagy, Jólsván (Gömör vármegyében) ezer főnyi honvédujone kiképzését vezeti, Teasdale Otto, egyik vadász-zászlóaljjal masiroz, de hogy merre, nem tudjuk. Ausch Rudolf, mint főhadnagy, Mostárból indult el hadteste keretében. Mészáros János, hadnagy Jaworowból (Galiciából) adott hirt magáról leg-utoljára. A budapesti önkéntes testület parancsnokságának tagjai közül is hadbavonultak hárman. Kratzer Dani főhadnagy, mint brigád adjutáns, a Száva mentén van valahol, Dr. Kuzma Gyula, volt titkár és Erlesbek György a testület mostani titkára, mint hadnagyok a IV-ik hadtest sorsában osztoznak.

— **Apa és fia.** Csak nemrég temették el Breslauban Mittmann tűzfelügyelőt, ki hivatásának áldozatává lett az egyik tüzesetnél. S most hasonló szomorú hír érkezik a fiáról Mittman, Braudmeisterről, aki mivel a breslaui hivatásos tűzoltóság minden tagja fel volt mentve a hadbavonulás kötelezettsége alul, mint tüzerhadnagy, apja beleegyezésével, önként jelentkezett ezredénél. A fiatal Mittmant Metznél baleset érte s szenvedett sérüléseibe belehalt.

— **Kismarton** tűzoltóparancsnokát és két másik tisztjét, a testület többi tagjainak nagyobb részével együtt szintén fegyver alá szőlította a mozgósítás. Sopron vármegyének Kismartonban lakó tűzrendészeti felügyelője Szabó Gyula, elnökségi előadó erre maga vette át a megfogyatkozott csapat parancsnokságát, melyet mindenekelőtt kiegészített s azután a felső és alsó kismartonhegyi és váraljai tűzoltóságokkal egyesítve, kiképzés alá fogott. Az új csapat a közönség nagy megnyugvására már egy heti begyakorlás után kiállotta a tűzpróbát, melynél bebizonyította, hogy helyét jól megállja.

Mig az apa, mint itthonmaradt, a nála megszokott buzgalmat megkettőzve, teljesíti köte-

— **Első segyélynyújtás baleseteknél.** A Magyar Országos Tűzoltó Szövetség kiadásában megjelent a nagy Tűzrendészet V-ik füzeté. Dr. Balogh Dezső írta, műtősebész, a székesfővárosi hivatásos tűzoltócsapat orvosa, a budapesti önkéntes testület alparancsnoka, az országos szövetség pénztárnoka. Soha még jobbkor könyv nem látott napvilágot. Mert amikor tűzoltóságaink legtöbbször a teendők javarésze sebesültek szállításában és ápolásában merül ki: akkor kézhez kapnak egy olyan utmutatót, amely épen ezekre a teendőkre nézve oktatja ki őket igen alaposan. Balogh dr. könyve ugyanis két fő fejezete után, melyben a különféle balesetek során előforduló belső bajokat és sebészi bántalmakat tárgyalja, külön foglalkozik a sérültek szállításának amikéntjével is, ami ma a háboru folyamánként sokasodó mentőtevékenység során első rangú fontosságot nyert. Megbecsülhetlen előnye azonban dr. Balogh könyvének főként abban van, hogy szerzője olyan szakember, aki nemcsak a bajok milyenségével és azok helyes kezelésével van tisztában, mint orvos: hanem mint régi actív tűzoltó, a gyakorlatból igen sok és a helyszínén szerzett tapasztalattal rendelkezik abban az irányban is, hogy miféle balesetek, mily okokból következnek be ép a tűzoltóknál. Ezek részletes pertraktálásával nagyban hozzájárul a bajok lehető elkerüléséhez is. Tagtestületeink a könyvet díjtalanul kapják. Aki külön megkívánja szerezni, 1 koronáért az Országos Szövetség központi irodájában rendelheti meg.

— **A háboru és a közmunkák.** Ámbár az általános mozgósítás a munkások nagy részét elvonta és a moratorium is pangást okoz a vállalkozásoknál; mindazonáltal sokhelyt folynak a közmunkák. A belügyminiszter ugyanis kimondta, hogy a megkezdett közmunkákat mindenütt folytatni kell, a hadiszolgálathoz szükséges közmunkákat meg kell kezdeni. Az ennek folytán megindult nagyobb szabású közmunkák között, melyek sorában Veszprém városa is szerepel egy 365,000 koronás csatornázó munkával, örömmel fedezzük fel, hogy vízművek építése is folyik. Pécs, Kecskemét, Ujvidék és Medgyes építtetnek vízvezetékét. Remélhetőleg nem feledkeznek meg a kellőleg méretezett s megfelelő számú tűzcsapatok létesítéséről sem.

— **A színházak és a háboru.** A fővárosi tanács tekintettel arra, hogy a hivatásos tűzoltóság csapatából 315 ember hadba vonult, arról értesítette a színházakat és a főkapitányt, hogy naponkint csak egy előadás lesz tartható. E rendelet folytán tehát Budapesten, a háboru tartama alatt kettős előadások nem engedélyeztetnek.

— **Polit György,** volt tanfolyamhallgató, mint a péterváradai és ujvidéki helyőrség begyakorló-mestere, a háboru tartamára kapitányi rangban a péterváradai vartűzőrség parancsnoki teendőinek az ellátásával bízott meg.

— **Egermann Gyula,** a budapesti önkéntes tűzoltóság csővezetője, mint a 29-ik honvéd gyalogezred gépfegyverosztágnak őrmestere, a II. osztályu vitézségi éremmel tüntettetett ki.

— **A székesfővárosi tűzoltóság** hadbavonult tagjai sorából eddig 25-en jöttek vissza — sebesülten.

— **A budapesti önkéntes testület,** ámbár legénységi létszáma a háboru miatt igen alacsonyra olvadt le, naponként mégis 13—17 főnyi éjjeli őrséget állít. Az önkéntesek e buzgósága minden dicsőreten felül áll.

— **Szeged város,** melynek parancsnoka Papp Ferenc, hadi seiffőri teendőket végez, a tűzoltóság vezetésével Horváth István segédtsiztet bizta meg, a diákokat pedig felhívta, hogy mivel a városi tűzoltócsapat nagyobb részét mozgósították, ők lépjenek be önkéntesekként a tűzoltótestületbe. A tanács felhívására 77 diák jelentkezett, akik rögtön kiképzés alá kerültek.

— **Nagyvárad város rendőrkapitánya** is elkészítette a kéményseprési szabályrendelet új tervezetét. A sóprési díjak 10%-kal emelkedtek; ezzel ellentétben azonban az új tervezet az összes városi kezelés alatt levő épületeket kiveszi a kéményseprő-mesterek kezelésé alól s az ötödik városi kezelés alatti kerületbe osztja be. Kimondja, hogy a megüresedett kéményseprő-kerületekben a város közönsége veszi magához a munkát s így egy idő múlva automaticae városi üzembe kerül a kéményseprés minden kerületben. A kéménytűzek gyakorisága miatt, amelyeket a takaréktűzhelyek elhanyagoltsága okozott, kimondja az új szabályrendelet a takarékkonyhák sóprétési kötelezettségét. A takaréktűzhelyek 20—40 filléres seprétési díjait nem a lakók, hanem a háztulajdonosok kötelesek megfizetni a sópréskor.

— **Elgázolás.** Az Erzsébet-gőzmalom égéséhez siető automobilon egyike kivonulás közben elgázolta Blumgrund Ezékiel, 49 éves hivatalnokot, ki a kórházban, ahová eszméletlenül szállították, meghalt. Ugyane tűzhöz menet a főkapitányság autója is elütött utközben egy asszonyt, név szerint Német Terézt, aki azonban szerencsére csak könnyebb sérüléseket szenvedett.

— **Az iskolásfiúk cserkész-csapata,** mely most a sebesültek körül végez eléggé értékes s erkölcsi s nevelési szempontokból különösen nagyrabecsülendő teendőket, a nyár folyamán tüzet is oltott. Csapatuk a főváros tulajdonát képező budakeszi erdőséghez tartozó Máriamakkon gyakorlatozott, amikor egyszerre füstöt láttak felszállni a közeli fiatal fenyvesből. A cserkészfiúk csapata futólépésben rögtön oda-sietett s tanáruk vezetése alatt sikerült neki a tűz továbbterjedését megakadályozni, úgy, hogy az erdő csak mintegy 150 m² területen égett le.

— Nem mese, bár úgy kezdődik, hogy „hol volt, hol nem volt, volt egyszer egy szegény tűzoltó. Egy bus, harmincéves legény. Egy borus délután a tűzoltót beosztották egy színházhoz s attól kezdve ott állt este héttől tizenegyig és nézte a kulisszákat, s szembepislogott a ragyogó lámpák között a sugóval, a sötétből kiemelkedő karmesterrel... és várta a tüzet. A tűz nem jött, de helyette egy új primadonna, rózsaszín túllben, mint valami erdei tündér és megbabonázta a tűzoltót. A tűzoltó ettől kezdve szerelmes lett a primadonnába, ki szívesen ment volna a daliás tűzoltóhoz feleségül, csak éppen a jövedelmét nem találta kielégítőnek. A tűzoltónak ekkor eszébe jutott valami, otthagya a színházat és elment egy előkelő laphoz kritikusként, azon a címen, hogy senki sem ismeri úgy a színpadot, mint ő, s ebben igaza is volt. S mint kritikus addig támadta a színházat, míg a primadonna hozzá mehetett feleségül és még most is élnek, ha meg nem haltak“.

Tényleg így esett meg az eset. Csak éppen, hogy Kopenhágában történt és nem Budapesten.

Szerkesztői üzenetek.

K. 1862-ben Pesten 22 tüzészet volt, Budán pedig 14,=36, 1912-ben ötven évvel később 735 tűz fordult elő a főváros területén.

N. Az a 2000 éves görög irat, melyben az alexandriai Heron, tanítójának, Ktesibiosznak, találmányát, a vízipuskát, mint tűzoltásra alkalmas műszert fejtegeti; — franciára lefordítva 1593-ban jelent meg Párisban.

W. Annak az alkalmi nótának ez a szövege:

Ferencz József levelet irt ma reggel:
Masírozni szeretne a sereggel!
Ne masírozz! Édes, öreg királyunk, királyunk, királyunk!
Te csak nézzed, amit majd mi csinálunk!

Ferencz József hét szivart szílt mindennap,
De mostanság hét helyett csak egyet kap.
A többi mind szépen összespórolja, spórolja, spórolja!
S elküldi a bakáknak a táborba.“

Kiadó: **BENCZE ISTVÁN** titkár.

Beszerzési források.

KÖHLER ISTVÁN (ezelőtt Geittner és Rausch tulajdona)
fecskendő, szivattyú és tűzoltó-szer gyára.
Iroda és mintaraktár: Budapest, VIII., József-körút 14.
Gyár: Korpónai-utca 20-21. szám.

Teudloff-Dittrich
Budapesti Armatura-, Szivattyú-
és Gépgyár Részvénytársaság
BUDAPEST-KISPEST, ÜLLŐI UT 220-222. SZ.
Telefon: 51-22 és 51-23. ▼ Sürgöny cím: „TEUDLOFF BUDAPEST“

SELTENHOFER FRIGYES FIAI,
— SOPRON, —
cs. és m. k. udvari szállítók.
Legelső magyar tűzoltószergyár, harang- és ércöntöde.

Mátrai Antal és Társa r.-t.
Budapest. Központi iroda: VI. ker., Teréz-
körút 33. Gyár: I. ker., Fehérvári-út 110.
Gyárt: mindennemű tűzoltói létrákat és
tömlőmotorlákat.

Walser Ferenc
tűzoltási szerek és szivattyúk gyára,
harang- és fémöntöde
Budapest, VI., Lomb-utca 34-36. szám.

Sternberg és Kálmán
Budapest, VIII., József-körút 35.
GYÁRTUNK: tűzifecskendőket, kütszivattyú-
kat és tűzoltói felszereléseket.

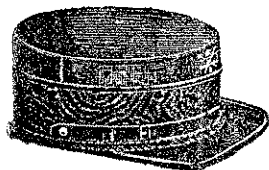

Elsőrendű tűzoltó-sapkákat
acélsodrony-betéttel legjob-
ban és legolcsóbban készít
Ritscher Zsigmond és
Fia, Körömend
interurbán telefon 27.
Kívánatra árjegyzék és mintasapka.

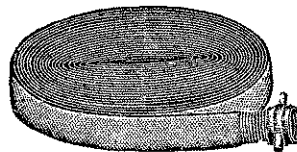

FEIK ÉS TRÉBA
Budapest, V., Lipót-körút 22.
Legelőnyösebb bevásárlási forrás
összes tűzoltó-szerekben, egyéni fel-
szerelésekben stb. Árjegyzék ingyen

Magyar mérleg- és gépgyár részv.-társ.
BUDAPEST, ERZSÉBET-KÖRUT 41.
MOTOROS TURBINAFECSEKENDŐK. KÖZSÉGI FECSEKENDŐK.



Elsőrendű tűzoltó egyenruhák, sapkák és
felszerelések
Tiller Mór és Társa
cs. és kir. udvari szállítóknál
Budapest, Váci-utca 35. szám.
Részletes árjegyzék kívánatra bérmentve!
Nagyobb megrendelésnél saját költségükre
küldjük szabásunkat mértékével céljából

HATSCHKEK SZABADALMA
ETERNIT-PALA
A jelenkor legjobb tetőfedő anyaga.
Eternit-művek Hatschek Lajos
Budapest, Andrássy-út 33. sz. Nyergesújfalú (Esztergom m.)

Magyar Fémlemezipar r.-t.
Budapest, VII., Erzsébetkirályné-ut 57.
egyedül gyártja a szab. Henzo-féle robbanásmentes hordókat, tartányokat és
kannákat, garage- és raktári berendezéseket,

TÜZRENDÉSZETI KÖZLÖNY

AZ ORSZ. TÜZOLTÓ-SZÖVETSÉG HIVATALOS LAPJA.

Megjelenik minden hó második szombatján. Hirdetéseket felvenni egyedül a kiadóhivatal jogosított. A lap azétküldésére vonatkozó felszólításokat az országos szövetség elnökségéhez kell intézni; a hová az előfizetések a hirdetések díja is küldendő.	Laptulajdonos: A MAGYAR ORSZÁGOS TÜZOLTÓ-SZÖVETSÉG. Kiadóhivatal: az Országos Tűzoltó-Szövetség Irodája VII., Rákóczi-út 38. Telefon 90-33.	Előfizetési ára, egész évre, 5 korona. Tagtestületeinknek ingyenpéldány jár. Szakcikkek, melyeknek készírate a szerkesztő címére irányítandó, ha közlésre alkalmasak díjaztatnak.
-----------------------------------------------------------------------------------------------------------------------------------------------------------------------------------------------------------------------------------------------------------------------	--------------------------------------------------------------------------------------------------------------------------------------------------------------------------	-----------------------------------------------------------------------------------------------------------------------------------------------------------------------------------------------

Felelős szerkesztő: MARKUSOVSKY BÉLA. VIII., Kun-utca 2.

Helyettes szerkesztő: ERDÉLY ERNŐ, Győr.

Büszke gyásznak közepette.

Az elnökség február 6-án tartott ülésén elhatározták, hogy ha nem is vesszük fel a megjelenés folytonosságát, de az összeköttetés kedves kötelékét sem akarva teljesen megszüntetni, — időnként, lapunk egy-egy számát, a háboru alatt is, jelentessük meg. E határozat következtében lát most napvilágot, ez a márciusi dátumot és 1., 2., 3. folyó számot viselő, idei első, lappeldány.

A gigászi harc, amelyhez foghatót, mióta világ a világ, ember még nem ért meg, teljes vehemenciával folyik. Fiaink még künn virrasztanak a lövészárkokban.

Jó egynehányat közülök örökre elsirathatunk és csak emléküket őrizhetjük a szivünkben, mert az elevenen való viszontlátásnak reménye is szer-tefoszlott immár. A székesfővárosi hivatásos tűzoltócsapatnak, egymagá-nak, hét hősi halállal elköltözöttje van, másik hét orosz fogságban sinylődik; sebesültjeinek száma pedig 78 és ebben az arányban lesz büszke gyászunk általános, hazaszerte, mindenütt.

Általános gyászt mondunk. Mert a költő szerint:

„Ma nincs gyász, mely külön csak egyé.
Nincs egy eset, csak sok eset.
Akiiket ma nagy csapás nem érhet,
azok az igen kevesek,
kik harcba nem küldtek fiat:
mind-mind remélnek és remegnek
vagy sírnak — másoké miatt!”

Ez általános gyásznak közepette mégis — úgy érezzük — helyes volt az elnökség e határozata, mert a rendes élet látszatával, győzelembe vetett hitünket erősítjük. Erre pedig nemcsak nekünk van szükségünk, hanem küzdő seregünknek is szüksége van.

Vegyük fel tehát az elejtett fonalat s mint az események hű krónikásai, tegyünk úgy, mintha asztalunkra ma is nullás lisztből való omlós kalács és nem hadikenyér kerülne és mint hogy ha körülöttünk nem ágyudörgés, sraps-nelsivítés s gránátok bűgása, hanem a régi csend és rend uralkodnék.

Adja Isten, hogy nemsokára, csakugyan ilyen napok köszöntsenek ránk és illetőleg a nagy megpróbáltatást hősiezen álló, vér és pénzáldozatra ma még egyformán kész — ezeréves magyar hazára!

**Elnökiünk levele
dr. Óvári Ferenc alelnökhöz
a harcétről.**

1915. II/3.

Tábori posta, 54.

Kedves Barátom!

Ugy gondolom, hogy Téged is érdekelni fog, meg a többi tűzoltó-bajtársaimat is érdekelni fogja háborus életemnek egyik, a napokban lejátszó-dott tűzoltóepizódja, — az alábbiakban tehát elmondom azt.

Orosz-Lengyelország egy kis mezővárosában már néhány hét óta időzünk. Amolyan jobb képű falu ez, mint nálunk a járási székhelyek szoktak lenni. Terstyánszky lovassági tábornok ur Ő Kegyelmessége, aki mellett parancsörtizti szolgálatot teljesítek, már másodszer tisztelt meg abbeli bizalmával, hogy olyan városban, ahonnan a polgári hatóságok elmenekültek, valami hevenyészett közigazgatásfélét szervezzek. Itt is ez a feladat hármlott reám.

A kb. 3000 lakossal bíró városka fele lengyel, fele zsidó. Béke idején semmiféle önkormányzattal, képviselő testülettel, nem bír. Az egész közigazgatási személyzet egy császári orosz előljáróból, egy lengyel irnokból és két kisbiróból áll.

Az első, kit „Sulteisznak“ neveznek, csapataink közeledtekor, a község pénztárával az ország belsejébe menekült. A második: a „Szekretárius“ (segédjegyzőféle) és a kisbirók, kiket „vuid“nak tisztelnek, lengyelek lévén, itt maradtak.

Első dolgom az volt, hogy 7 leggazdagabb lengyelt és a 6 legmódosabb zsidót az adókönyvekből kinyomozzuk. Ezek büntetés terhe mellett előállítottak és a Kegyelmes ur által községi előljáróknak neveztettek ki. Meghagyatott nekik, hogy válasszanak kebelükből egy lengyelt elnöknek. Így kaptunk egy polgármestert és 12 előljárót. Egy zsidó és egy lengyel folyton inspectiót tart a község házában. Mind-

nek, zárórát tartanak, utcákat söpörtetnek, havat hányatnak, közerőt rendelnek ki, adót hajtanak be, főrspontot állítanak stb. stb.

Mikor a dolog kissé lendületbe jött, rögtön a tűzrendészetre fordítottam figyelmemet. Megállapítottam, hogy van a községnek vagy 30 működő tagból álló szervezett önkéntes tűzoltócsapata. Egy nagyon szép (betonból készült) tágas szertára, két nyomófecskendője, 4 (talpon álló) hidrofórja, egy nagy szívókészüléke, mellyel a városkán átfolyó P. nevű folyóból szivatják a vizet és 12 kis lajtos kocsija. Azonfelül néhány rossz létra, csákány stb, de össze-vissza csak 25 m. tömlője. Ellenben minden tűzoltónak van barna daróc egyenruhája és egy nagy, fene fényes, réz sisakja.

A szertárban, mikor benyitottam, vajmi háborus képet tárt elém. A szerek egy sarokban egymás hegyé voltak dobálva, a nyomórudakból és kerékküllőkből, fázó vitézeink tábori tüzet raktak, a tágas helyiséget derék szekereszeink pompás istállóknak rendezték be, ahol 20 ló vigan ropogtatta a rekvirált zabot. Az őrso-bában pedig kényelmesen pőfékeltek a Jézus-Mária huszárok.

Itt persze katonás rendet kellett teremteni. A lovakat átszállásoltuk. A gépeket helyreállítottuk, amiben a parancsnokság autótáborának soffőrjei segítettek.

Harmadnap délre bevégeztük a karbáhozást s menázsira mentünk. Alig kezdünk az ebédhez, fülembé sugja a főlsszolgáló ordonánc, hogy menjek ki egy kissé. Ott kint jelentik, hogy tűz van a faluban. Mire a kijelölt helyre érkeztem lángban állott egy parasztháznak fazsindelyes teteje. Két vizipuska már a helyszínen dolgozott és vagy 5—6 rézsisak is buzgólkodott a lángok körül. De annál hamarabb és nagyobb számban voltak kéznél bakáink, kik most szakemberek a „tűz“ dolgában, ha mindjárt más formájában

Mivel kisült, hogy a leégett házban egy tábori konyha volt beszállásolva s a tűz alkalmasint annak szikrájából keletkezett okozta a háztulajdonosnak, (egy szegény öreg asszonynak) kárát, Kegyelmes urunk megengedte, hogy katonák építsék föl az uj tetőt.

Most körülbelül 10 napja történt az eset, ma a tető, melyhez az anyagot is mi adtuk, már kész, jó lemezpapírral van fedve s a napokban az özvegy ujra be is költözhetik. Így dolgozik a magyar katona. Irtja kegyetlenül az ellenséget, irgalmatlan rendet vág bennük — ha kell egész falvakat gyújt fel — de ha jogtalan kárt tett, rögtön beugrik s a rombolás-pusztítás helyett épít-alkot.

Ime ilyen foglalkozása is lehet a katonának egy ugynevezett „Operations-Pause“ alatt.

Nekem különben az örökös hazavágyáson kívül egyéb bajom hál' Istennek nincs, ugy hiszem azonban, hogy ez itt valamennyiünknel közös nyavalya. No de nem fog örökké tartani, legközelebb alaposan elporoljuk ismét az atyuska lomha katonáit s megkapjuk édes hazánknak a dicsőséges küzdelemben jól megérdemelt tartós békét.

Tűzoltó társainknak add át baráti köszöntésemet.

Hazaftias üdvözlettel őszinte hived

Gróf Széchényi Viktor
huszárkapitány.

H I V A T A L O S R É S Z.

Jegyzőkönyv.

Felvéetett Budapesten, 1914. évi szeptember hó 2-án a Magyar Országos Tűzoltó-Szövetség irodalmi és oktatásügyi szakosztály ülésén.

Elnök: dr. Óvári Ferenc.

Jegyzőkönyvvezető: Kuhárszky László.

Jelen voltak: dr. Balogh Dezső, Bencze István, Breuer László, Keresztes János és Udvardy Aladár.

Elmaradását igazolta: Markusovszky Béla.

1. Elnöklő alelnök üdvözli a megjelent tagokat s az ülést megnyitja.

2. Kuhárszky László jelenti, hogy szeretett elnökünk, gróf Széchényi Viktor, legfőbb Hadúr hívó szavára az elsők között tett felséges Királyunk és édes Hazánk védelmére.

Indítványozza, hogy ebből az alkalomból Óméltóságát a Magyar Országos Tűzoltó-Szövetség irodalmi és oktatásügyi szakosztálya üdvözölje.

A szakosztály az indítványt nagy lelkesedéssel elfogadta.

3. dr. Óvári Ferenc alelnök rámutat a mostani rendkívüli időkre, melyekben azonban a társadalmi és gazdasági életet fentartó munkának fennakadnia avagy szünetelnie nem szabad. Ezért az irodalmi és oktatásügyi szakosztály összehívását is szükségesnek tartotta, mert annak hatásköre dönteni afölött, vajjon a Magyar Országos Tűzoltó-Szövetség hivatalos lapja, a Tűzrendészeti Közlöny, a háboru tartama alatt megjelenjék-e, avagy annak kiadása bizonytalan időre felfüggesztessék-e?

Bemutatja egyuttal Markusovszky Béla felelős szerkesztő előterjesztését, melyben a lap megjelenését a hadi állapotokra való tekintettel bizonytalan időre beszüntetni kéri. Indokolásul felhozza, hogy a kézbesítés fogyatékosága miatt, a legtöbb helyen, ugyanis csak elkallódnának lapunk egyes példányai. Azután meg, amikor mindenki csak a háborura gondol, arról olvas s egyedül annak eseményeiről elmélkedik s vitáz, akkor szaklapunk csak egy esetben számíthatna némi érdeklődésre, ha t. i. a sorsdöntő eseményekről és történelmi vonatkozásu dolgokról hozna közleményeket. Ez pedig nem képezi fel-

adatát. Viszont száraz szakcikkkel s még szárazabb jegyzőkönyvekkel traktálni ilyenkor a testületek tagjait, már csak azért is felesleges, mivel az olvasóközönséget csupán kettő-három iithonmaradt képviseli.

Többek hozzászólása után elhatározott, hogy a lap megjelenése bizonytalan időre elodázatik és erről a tagtestületek, előfizetők és hirdetőik az idén megjelenő utolsó számban értesíteni fognak.

4. Bencze István jelenti, hogy a Tűzrendészeti Közlöny néhány számán, mint a lap kiadója szerepel. Tekintettel arra, hogy evvel a tisztséggel meg nem bizatott, s hogy vele az uj sajtótörvény értelmében nemcsak erkölcsi, de anyagi felelősség is jár, kéri a szakosztályt, hogy a lap kiadójaul más valaki kéressék fel.

Udvardy Aladár szerint Bencze kérése tárgyaltan, amennyiben a lap megjelenése ugyanis bizonytalan időre felfüggesztetett.

A szakosztály elhatározza, hogy a lap újbóli megjelenése előtt gondoskodik majd kiadóról. Egyben felkéri Benczét, hogy a még megjelenő utolsó számnak is legyen ő a névleges kiadója, miután a felelősség voltaképen amugy is a Tűzoltó Szövetségé, mire Bencze a szakosztály kéréséhez hozzájárul. Kuhárszky László kijelenti, hogy ő készséggel vállalja a kiadó szerepét.

5. Bencze István titkár felolvassa a m. kir. belügyminiszternek a hadbavonult tűzoltók pótlása és a tűzoltószerek megvizsgálása tárgyában kiadott 155.000/VI. a B. M. számú rendeletét, melyben a Magyar Országos Tűzoltó-Szövetséget felhívja, hogy az ország hatóságait szakszerű tevékenységével minél hathatósabban támogassa.

Elhatározott, hogy a körrendelet teljes szövege még a lap utolsó számában közzététesék. A Tűzoltó-Szövetség pedig minden igyekezetével oda törekedjék, hogy a m. kir. belügyminiszter felhívásának megfelelően, az ország hatóságait tűzrendészeti szempontból, minden erejével támogassa.

6. Bencze István titkár jelenti, hogy a könyvtárrendezés folyamatban van, s felhatalmazást kér, hogy a könyvtár fűzött köteteit beköttesse.

Dr. Balogh Dezső pártolja Bencze kérését annyival is inkább, mert erre vonatkozólag a költségvetésben fedezet is van.

A szakosztály elrendeli a könyvek bekötését. Több tárgy nem lévén, elnök az ülést bezárja.

K. m. f.

Dr. Óvári Ferenc
orsz. képviselő
alelnök.

Kuhárszky László
titkár.

Jegyzőkönyv.

Felvétellett Budapesten, 1915 február hó 6-án a Magyar Országos Tűzoltó-Szövetség elnökségi ülésén.

Elnökök: Dr. Óvári Ferenc.

Jegyzőkönyvezetők: Kuhárszky László.

Jelen voltak: Dr. Balogh Dezső, Bencze István, Breuer László, Keresztes János és Udvardy Aladár.

Elmaradását igazolta: Bartha Gergely és Erdély Ernő.

Elnöklő alelnök üdvözli a megjelenteket, az ülést megnyitja.

1. Bencze István titkár felolvassa haretéren levő elnökünk, gróf Széchényi Viktor köszönő levelét, amelyben egyuttal az elnökség tisztelt tagjainak boldog újévet kíván.

Dr. Óvári Ferenc alelnök jelenti, hogy Óméltósága nemcsak kitüntetésben részesült, de ismételten visszament a haretérré. Indítványozza, hogy ebből az alkalomból szeretett elnökünket az elnökség üdvözölje.

Az indítványt az elnökség nagy lelkesedéssel elfogadta.

2. Bencze István jelenti, hogy az utolsó elnökségi ülés óta, a hazai tűzoltó-intézménynek két hatalmas oszlopa dűlt ki. Szabados Imre elnökségünk jeles és ügybuzgó tagja, Somogy vármegye tűzrendészeti felügyelője és ügyvivő alelnöke és Publigh Ernő elnökségünknek számos éven át volt tagja, a debreceni önk. tűzoltóttestület és a mentőegyesület parancsnoka. Ugy a Szabados-családnak, mint a debreceni önk. tűzoltóttestületnek részvéliirat küldetett.

Dr. Óvári Ferenc alelnök jelenti, hogy Szabó Gyula elnökségi tagot is súlyos csapás érte, amennyiben egyetlen fia a haretéren hősi halált halt. Indítványozza, hogy ügybuzgó tagtagtársunknak az elnökség fejezze ki részvétét,

Az elnökség az alelnök jelentését fájdalommal tudomásul veszi. Szabados Imre és Publigh Ernő emlékét s a tűzoltás terén szerzett kiváló érdemeiket jegyzőkönyvileg megőrökíti; Szabó Gyula szakelőadónak pedig őszinte részvétét fejezi ki.

3. Bencze István jelenti, hogy a nyiregyházi nagygyűlésre vonatkozó előintézkedések megtétettek. A belügyi és kereskedelemügyi kormány, valamint Szeben vármegye is gondoskodott képviseltetéséről. A vasutak a Szövetség tagjait utazási kedvezményben részesítették. Sajnos azonban a nagygyűlés a hadi állapotról való tekintettel megtartható nem lévén, az bizonytalan időre elodáztatott.

időre elodáztatott és erről a tagtestületek, előfizetők és hirdető a szeptemberi számban értesítettek.

Az elnökség a szakoktatási és irodalmi szakosztály határozatait tudomásul veszi, a jegyzőkönyvet hitelesítettnek nyilvánítja s miután Bencze István a Tűzrendészeti Közlöny kiadói tiszttét nem vállalja, azzal Kuhárszky László szövetségi titkár bizatik meg.

5. Bencze István: Dacára annak, hogy a Tűzrendészeti Közlöny megjelenése bizonytalan időre elodáztatott, mégis kívánatosnak, sőt szükségesnek tartja, hogy a lap legalább időközönként megjelentessék, mert nemcsak, hogy a testületek kéri folyton, de tényleg ez közvetíti a Szövetség és a testületek között az érintkezést és tartja fenn a kapcsolatot. Nélküle a Szövetség életjelt is alig adhat magától.

Többek hozzászólása után a lap időközönként megjelenése elrendeltek, de a megjelenő cikkek a háboru tartama alatt nem díjazhatók.

6. Dr. Óvári Ferenc elnöklő alelnök jelenti, hogy a Tűzoltó Szövetség a Tűzoltó Otthon alapjának vagyonából 50.000 K. hadikölcsönt, 97-es árfolyamon jegyzett.

Az elnökség a bejelentést tudomásul veszi, mert a Szövetség e cselekedetével csak hazafias kötelességének tett eleget.

7. Bencze István bemutatja Esztergom vármegye tűzoltószövetségének kétrendbeli köriratát. Az egyikkel felhívja a községi és körjegyzők figyelmét a hadibiztosításra, buzdítván őket, hogy a hadbavonult tűzoltók életét biztosítsák; a másikkal felszólítja a tűzoltóttestületeket és a tűzoltókat, hogy hadikölcsönt jegyezzenek.

Továbbá jelenti a titkár, hogy a löcsei ker. szaktanfolyamot a mozgósítás miatt megtartani nem lehetett, de a kolozsvári kellő sikerrel megtartott. Bemutatja a kolozsvári tűzoltóegylet parancsnokságának köszönőlevelét és tolmácsolja abbéli kérelmét, hogy nyíven lehetséges volna, ugy a jövő évben az egyik ker. szaktanfolyam ismét Kolozsváron tartassék.

A titkár jelentéseit az elnökség tudomásul veszi.

8. Bencze István bemutatja Vida Pál előadónak a csákvári földmives iskolánál megtartott tűzoltó szaktanfolyamról; Barabás István előadónak a szombathelyi, Szentgyörgyi Dénes előadónak a marosvásárhelyi községi közigazgatási tanfolyamról; Baranya vármegye Pécs szab. kir. város tűzoltószövetségének a járási tűzoltótanfolyamokról szóló jelentését; továbbá a kassai, a marosvásárhelyi és a nagybecskereki községi közigazgatási tanfolyamok tantervezetét a tűzrendészeti előadásokra vonatkozólag; bemutatja a Bácsbodrog vármegye tűzoltószövetségének az 1914. évi június 28-án Magyar-kánizsán rendezett tűzoltó versenyek sorrendjét s végül Pestpilissoltkiskun vármegyei tűzoltószövetségnek köszönő átiratát, melyben a vármegyei tűzoltó-szaktanfolyam rendezésében nyújtott támogatásért köszönetet mond.

Tudomásul szolgál.

9. Bencze István felolvassa a Nemzeti Torna Egylet igazgató választmányának hatá-

10. **Bence István** bemutatja a „Regnum Marianum“ cserkészesapatának és az országos Cserkész Őrszem egyesületnek átiratait, melyekben arra kéri a Tűzoltó Szövetséget, hogy a budapesti cserkészesapatoknak tűzoltói kiképzését támogassa.

Az elnökség a cserkészesapatoknak kiképzését a háboru lezajlása után szívesen támogatja.

11. **Dr. Óvári Ferenc** bemutatja Budapest székesfőváros tanácsának a Tűzoltó-Otthonra szóló építési engedélyét s egyúttal jelenti, hogy a m. kir. belügyminisztérium újabban a Tűzoltó-Otthon javára megint 9000 K segélyt utalványozott.

Bence István pedig jelenti, hogy a Tűzoltó Otthon telekvásárlása után lefizetett átiratási díjat a főváros nem téríti meg.

Az elnök jelentése örömmel tudomásul vétetett, az átiratási díj ügyében pedig az elnökség elrendeli, hogy az segélyképpen kérelmeztesse.

12. A titkár jelenti, hogy Brassó vármegyében tűzoltószövetség létesült és az 25 tagtestülettel belépett az Országos Tűzoltó-Szövetségbe; továbbá, hogy a Magyar leszámítoló- és pénzváltó-bank kamatlábát 4%-ról 4 $\frac{1}{2}$ %-ra, 4 $\frac{1}{2}$ %-ról pedig ismét 5%-ra emelte; s hogy a m. kir. belügyminisztérium 1914. évre a második félévi államségélyt kiutalta.

A jelentéseket az elnökség tudomásul veszi.

13. **Bence titkár** bemutatja Vass Lajos Rudolf cíbe kelt tűzoltóparancsnok levelét, melyben a „Gyakorlati szabályzat“ képei után diapozitív lemezek készíttetéséhez az engedélyt kéri.

Többek hozzászólása után az elnökség szükségesnek tartja, hogy oktatási és nevelési szempontból a diapozitív lemezek elkészíttessenek, de fedezet hiánya miatt azokat most sem készítheti el. Ezért felhívja a budapesti pedagógiai filmgyárat, hogy tegyen ajánlatot egy a diapozitív lemezek, mint filmek elkészítésére, melyeket azután elfogadható árak mellett a Tűzoltó Szövetség felügyelete alatt gyárthat.

14. **Titkár** jelenti, hogy a Tűzrendészet V. füzeté megjelent. A cím: Első segélynyújtás baleseteknél. Szerzője: dr. Balogh Dezső. Jelenti, hogy Esztergom vármegye tűzrendészeti tanfolyamának 30 növendéke, valamint, hogy a szombathelyi közige. tanfolyam hallgatói részére a „Szépligetű tűzoltóság“ című könyv megküldetett; továbbá, hogy Arad vármegye tűzoltószövetsége, a járási tűzrendészeti felügyelők részére, a hivatalos lap és a kiadványok megküldését sürgeti. Evégből beküldi a névsort is.

Az elnökség dr. Balognak művéhez gratulál, a jelentéseket tudomásul veszi, a lap s a kiadványok elküldését pedig elrendeli.

15. **Bence István** bemutatja dr. Bónis Pál ügyvédnek levelét, ki jelenti, hogy a Szövetség megbízatásának eleget tett és a szolnoki tűzoltótestületet a szolnoki kir. ügyészségnél feljelentette, mert az a Tűzoltó-Otthon javára rendezett gyűjtéssel elszámolni nem tudott.

A magyar tűzoltótisztek orsz. Egyesülete megköszöni a Szövetségnek, a június hó 28-án Győrött tartott közgyűlésén való képviseltetését.

Az első magyarországi közjóléti kongresszus előkészítő bizottsága meghívja a Szövetséget az 1915. év tavaszán rendezendő közgyűlésére.

Vas és Veszprém vármegyei tűzoltószövetségek, továbbá Bácsföldvár és Pápa tűzoltó-

testületei beküldik közgyűlési meghívójukat és évi jelentésüket.

Tudomásul szolgál,

16. A szolnoki önk. tűzoltótestület parancsnoksága felkéri a Tűzoltó Szövetséget, hogy Dankó Imre, Schempach József és Braun Vilmos önk. tűzoltókat, összeférhetetlen természetük miatt, fossa meg szolgálati érmeiktől.

Az elnökség mielőtt végérvényesen határozna, elrendeli, hogy a testület az összes iratok beküldésére hívassék fel.

17. **Dr. Balogh Dezső** pénztáros jelenti, hogy úgy a közvetlen tagtestületek, mint a vármegyei szövetségek felszólították, hogy hátralékos tagdíjaikat fizessék le. Indítványozza, hogy a József főherceg alapítványnak pályázati határidejét az elnökség hosszabbítsa meg.

Az elnökség a pénztáros jelentését tudomásul veszi s a pályázati határidőt május 1-jével állapítja meg.

18. Biharvármegyei szövetség Éradony és Magyarcséke; Baranyavármegyei szövetség Szajk; Zala vármegyei szövetség Kodor tag és tagdíj; Losoncapátfalva, Csorvás, Alvinc, Kiscelfalva, Ozd és Jálma tag és tagdíj; Szolyva falepárológyár és Sárvár selyemgyár pedig a tagok sorából való törlését kéri. A választmány elé terjesztendők.

19. **Bence István** titkár beterjeszti szakvéleményét egy fatelep engedélyezése tárgyában. A szakvélemény szószerinti szövege:

Nagyméltóságú Miniszter Ur!

Hivatkozással Nagyméltóságodnak f. évi hó-án kelt számú leirarára, tisztelettel jelentjük, hogy X. Y. fatelep engedélyét megadhatónak tartjuk a következő kikötések mellett:

1. Az új motorház úgy építendő, hogy a régi laképülettől legalább 6 m. széles udvar, a szomszédoktól pedig téglahatárfal válassza el.

2. A kipufogócső a tetőzettől kellően elszigeteltesse.

3. A műhely és motorház közötti falban ajtó vagy ablak ne alkalmaztassék.

4. A gépekről és csapágyakról az oda bejutott finom fűrészpór hetenként legalább egyszer kitisztítassék. Az olajos rongy, kőc fedeles vasládában gyűjtessék.

5. A nyersolaj zárt csöveken át szivattyuzás által töltesse a motor tartályába. A nyersolajhordó raktározása tűzbiztosan elkülönített, szellős kamrában vagy földalatti tartányban eszközöltessék. Ennek közelében és a motorházban a dohányzási tilalom kiirandó, ott nyílt világítás nem használandó; ellenben megfelelő szellőztetésről gondoskodni kell.

6. A feldolgozandó deszkaraktár úgy a lakóházaktól, mint a motorháztól és műhelytől csak 10 m. távolságban állítható fel olyképen, hogy magassága meg ne haladja a 4 m.-t. hossza 20 m.-t, szélessége a 6 m.-t.

7. Az asztalos műhelyben csak zárt és fixvilágítás használható.

8. A műhelyből és az udvarból fahulladék elkülönített tűzbiztos helyre naponta eltávolítandó.

9. A műhelyben, a deszkaraktár körül a dohányzási tilalom szintén kiirandó.

10. A műhelyben a kályha alá felhajtott szélű bádóg teendő és környéke mindenkor szabadon hagyandó.

11. A műhelyben egy hordó víz 2 vederrel az udvaron egy láda homok lapáttal tartandó készenlétben.

Kuhárszky László titkár beterjeszti szakvéleményt X. város mozisabályrendelete tárgyában. A szakvélemény szövszerinti szövege;

Nagyméltóságú Miniszter Ur!

Hivatkozással f. évi h.-án kelt számú leiratára, tisztelettel jelentjük, hogy X. város szabályrendeletére a következő észrevételeink vannak:

A 2. §-ban kimondandó, hogy az ajtók száma akként állapítandó meg, hogy minden 100 főnyi befogadóképességre 0.9 m. ajtószélesség jusson.

A 3. §-ban az ülésorok egymástóli távolsága merev székeknel 0.8 m.; felsapható székeknel 0.7 m.-ben, az ülések szélessége pedig akként állapítassék meg, hogy minden méterre 2 ülőhely jusson.

A 4. §-ban kikötendő, hogy a vetítőkamra úgy a nézőtértől, mint a váróteremtől tűzbiztosan legyen elkülönítve s a terem és bejárata, ablaka nem nyílhat ezen helyiségbe. A kamrában 1 m. pokróc is tartandó kéznél; a füst és meleg elvezetéséről pedig megfelelő szellőztető utján kell gondoskodni. A vetítőnyílás csappantyus zárai a nézőtérrel is legyenek behuzhatók.

Az 5—7 §-ban kikötendő, hogy a nézőtéri világítás úgy a gépházból, mint a nézőtérrel is bekapcsolható legyen.

Végre minden kijáratnál mellékvilágításról is kell gondoskodni.

A szakvéleményekhez az elnökség hozzájárul.

20. Dr. Óvári Ferenc alelnök indítványozza, hogy az elnökség választmányi ülést ne tartson.

Az elnökség az indítványhoz hozzájárul.

21. A titkár azon jelentése, hogy az elmúlt évben a tűzoltószövetség részére 2452; a segélyszálap részére pedig 1623 darab ügyirat érkezett; továbbá, hogy az elmúlt elnökségi ülés óta véleményeztetett 18 alapszabály, 13 szabályrendelet, 31 telepengedély, 15 tűzrendészeti, 9 műszaki, 3 építési, 1 egyéb tárgyirat; kipróbáltatott 17 fecskendő.

Tudomásul vétetett, a jegyzőkönyv hitelesítésére dr. Balogh Dezső és Udvardy Aladár felkértettek.

Több tárgy nem lévén, elnöklő alelnök az ülést bezárja.

Kmf.

Dr. Óvári Ferenc
alelnök.

Kuhárszky László
titkár.

Hitelesítjük:

Dr. Balogh Dezső.

Udvardy Aladár.

341. sz.
1915.

Jegyzőkönyv.

Felvételett Budapesten, 1915. évi február hó 6-án a Magyar Országos Tűzoltó Szövetség segélypénztárának ülésén.

Elnök: Dr. Óvári Ferenc alelnök.

Jegyzőkönyvszöveg: Bencze István

1. Elnök az ülést megnyitván, üdvözlöi a megjelenteket.

Bencze titkár bejelenti, hogy a pozsonyi önkéntes tűzoltóság parancsnoksága 1912 október 27-én bejelentette 1912 október 6. gyakorlatközben megsérült Albrecht József, Fleischhacker Mihály, Müller Károly, Szép Ferenc, Schlegler János, János, Steiner Pál, Strobl Nándor, Vojatschek Nándor és Züllner Lőrinc tűzoltókat. Az orvosi zárójelentés több ízben megsürgtetett, de ez be nem érkezett, kéri a jelentést irattárba tétetni.

A pozsonyi önkéntes tűzoltótestület parancsnokságának 1395/1912. számú segélykérése tekintettel arra, hogy a zárójelentést be nem terjesztették, irattárba helyeztetik.

2. Szenes István (Kiszombor) 1913. évi május 16-án gyakorlatközben haskéregszakadást szenvedett. Orvosi zárójelentés bekérletett több ízben, de ez ideig nem érkezett be.

Szenes István ügyében orvosi zárójelentés be nem érkezvén, 1142/1913 s. a. számú kérése irattárba helyeztetett.

3. Heinzl Kálmán (Karánsebes) 1912. évi november hóban árvízszolgálatközben meghült. Esetleírás és orvosi zárójelentés többszöri megsürgetésre sem küldetett meg.

Heinzl Kálmán 1251/1913. s. a. számú segélykérési ügyében a többszöri sürgetésre az orvosi zárójelentés be nem küldetvén, irattárba tétetett.

4. Gajdos János (Kisvárd) 1913 július 8-án tűznél lezuhanó gerenda karját átszurta. Az esetleírás és orvosi zárójelentés többszöri megsürgetésre sem küldetett meg.

Gajdos János 1333/1913. s. a. számú segélykérése, többszöri sürgetésre esetleírás és orvosi zárójelentés be nem küldetvén, irattárba tétetett.

5. Klacska János (Detreköcsütörtök) 1913 július 2-án tűznél zuzott sebet szenvedett. Orvosi zárójelentés többszöri megsürgetésre sem küldetett meg.

Klacska János 1311/1913. s. a. számú segélykérése, többszöri sürgetésre az orvosi zárójelentés be nem küldetvén, irattárba tétetett.

6. Berecz Imre (Balatonfüred) 1913 december 21-én gyakorlatközben kötéleereszkedésnél jobbkezét erősen felhorzsolta 5 napig volt munkaképtelen.

Berecz Imrének 6 korona segély utalványoztatott.

7. Macska Pál (Hatvan) 1914 január 19-én tűznél megsérült. Az esetleírás és orvosi zárójelentés többszöri sürgetésre sem küldetett meg.

Macska Pál 250/1914. s. a. számú segélykérése, mivel többszöri sürgetésre az esetleírás és orvosi zárójelentés be nem küldetvén irattárba tétetett.

8. Bodi Károly (Gyoma) 1914 március 28-án tűznél meghült, 12 darab gőzfürdőjegy kiutalását kéri.

Tekintettel arra, hogy orvosi zárójelentéssel munkaképtelenségét igazolni nem tudja, kérése elutasított.

9. Szakácsi Gyula (Tiszaörs) 1914 április 1-én tűznél hóguta következtében meghalt.

Szakácsi Gyula özvegyének 300 K segély utaltatott ki.

10. Madarassy Gyula (Nagyvárad hiv.) 1914. évi március 17-én tűznél megsérült. Esetleírás

11. Nagy Károly (Nagyvárad hiv.) 1914 április 15-én tüznél meghült s 78 napig gyógyuló tüdőlobot szenvedett.

Nagy Károly részére 78 korona segély utaltatott ki.

12. Nosztrai Lajos (Torda) 1914 május 26-án tüznél kezein és lábain 35 nap alatt gyógyuló égési sebet szenvedett.

Nosztrai Lajosnak 35 korona segély kiutaltatott.

13. Tóth Antal (Bátorkesz) 1914 június hó 1-én tüznél padlás feljárójáról leesett 12 nap alatt gyógyuló zuzódást szenvedett.

Tóth Antal részére 10 korona segély utaltatott ki.

14. Kovács József (Párkány) 1914 május 28-án tüznél meghült, 32 nap alatt gyógyult.

Kovács József részére 32 korona segély utaltatott ki.

15. Gyürky Gyula (Temesvár) 1914 május 6-án tüznél 8 nap alatt gyógyuló bokaficamot szenvedett.

Gyürky Gyula részére 12 korona segély utaltatott ki.

16. Hermann József (Kisvárd) 1914 június 7-én gyakorlatközben jobbkezét a fecskendő ütőköze összezúzta. 28 nap alatt gyógyult.

Hermann József részére 30 K segély utaltatott ki.

17. Baja István (Bakonyesernye) 1913 november 1-én tüznél égési sebet szenvedett.

Tekintettel, hogy nevezettnek sérülése el-
késve jelentetett, be a kérés elutasított.

18. Schmier János (Arad, waggongyár) 1914 május 30-án őrszolgálatközben vasabrinesra hágott s 12 nap alatt gyógyuló sérülést szenvedett.

Nevezettnek 24 korona segély utaltatott ki.

19. Sternberg Ede (Nagyvárad onk.) 1914 június 8-án gyakorlatközben jobbkeze hüvelykujját a fecskendő ütőköze összezúzta. 17 nap alatt gyógyult.

Sternberg Ede részére 17 korona segély utaltatott ki.

20. Ladik János (Ipolság) 1914 június 4-én tüznél szerről leesett, jobbkarján 10 nap alatt gyógyuló zuzódást szenvedett.

Ladik János részére 10 korona segély utaltatott ki.

21. Pádár József (Pásztó) 1914 április 30-án tüznél megsérült.

Tekintettel, hogy nevezettnek sérülése késve jelentetett be, a kérés elutasított.

22. Rosenheim István (Sárvár) 1914 ápr. 13-án gyakorlatközben a fecskendő ütőköze jobbkezén nagyujját összezúzta. 25 nap alatt gyógyult.

Rosenheim István részére 40 korona segély utaltatott ki.

23. Fekete Imre (Esztergom) 1914 június hó 26-án hashártyagyulladását kapott.

Segélyzőpénztárunk alapszabályai szerint csak a tüznél avagy gyakorlatközben megsérült tűzoltóknak nyújtandó segély, így ezen kérelem elutasított.

24. Löffler Bálint (Paripás) 1914 július 2-án tüznél bontásközben lábát megvágta, 7 nap alatt gyógyult.

Löffler Bálint részére 7 korona segély kiutaltatott.

25. Anner Ferenc (Körmend) 1914 június 1-én tüznél jobb lábán 14 nap alatt gyógyuló sebet szenvedett.

Anner Ferenc részére 14 korona segély utaltatott ki.

26. Rituper Viktor (Körmend) 1914 július 1-én tüznél 14 nap alatt gyógyuló melihártyagyulladását szenvedett.

Rituper Viktor részére 14 korona segély utaltatott.

27. Szitári István (Kislőd) 1914 július 7-én tüznél arcán 14 nap alatt gyógyuló égési sebet szenvedett.

Szitári István részére 14 korona segély utaltatott.

28. Budinszky Sándor (Körmöcbánya) 1914 július hó 11-én tüznél elesett, balcombján 11 nap alatt gyógyuló zuzódást szenvedett.

Budinszky Sándor részére 20 korona segély utaltatott.

29. Tóth József (Körmöcbánya) 1914 július 11-én tüznél ballabát eltörte.

Tekintettel, hogy a segélyzőpénztárnak nem tagja, kérése elutasított.

30. Szalay József (Vittnyéd) 1914 július 4-én balkarját kifecamította. 14 nap alatt gyógyult.

Szalay József részére 14 korona segély utaltatott.

31. Vilcsék István (Léva) 1914 július 6-án tüznél villamosáram megütötte. 8 nap alatt gyógyult.

Vilcsék István részére 10 korona segély utaltatott.

32. Dobrovsky Emil (Ungvár) 1914 július 27-én tüznél leeső gerenda arcát megsebezte. 7 nap alatt gyógyult.

Dobrovsky Emil részére 7 korona segély utaltatott.

33. Kohn Mór (Sárkeresztur) 1914 augusztus 1-én gyakorlatközben lábán megsérült. 11 nap alatt gyógyult.

Kohn Mór részére 11 korona segély utaltatott.

34. Richter Ferenc (Kunszentmárton) 1914 augusztus 2-án vízből való mentésközben befulladt.

Segélyzőpénztárunk szabályai szerint csak a tüznél vagy gyakorlatközben sérült tűzoltók részesítendők segélyben, úgy ezen kérelem elutasított.

35. Tokár Ferenc (Vác) 1914 augusztus 3-án tűzhöz vonulás közben szerről leesett, a másik szer keresztül ment jobb lábán. 35 nap alatt gyógyult.

Tokár Ferenc részére 35 korona segély utaltatott.

36. Vesztergom István (Bakonyszentivány) 1912 augusztus 17-én tüznél vashorogba lépett. 28 nap alatt gyógyult.

Vesztergom István részére 28 korona segély utaltatott.

37. Schloszár Károly (Ungvár) 1914 augusztus 20-án tüznél kezein és lábain 6 nap alatt gyógyuló égési sebet szenvedett.

Schloszár Károly részére 6 korona segély utaltatott.

38. Drazsdik Károly (Pásztó) 1914 szeptember 5-én tüznél balkezén 42 nap alatt gyógyuló sebet szenvedett.

Drazsdik Károly részére 44 korona segély utaltatott.

39. Kovács Mihály (Pásztó) 1914 szeptember 5-én tüznél kezén és szemén megsérült. 28 nap alatt gyógyult.

Kovács Mihály részére 30 korona segély utaltatott.

40. Molnár Mihály (Pásztó) 1914 augusztus hó 28-án tüznél jobbkeze középső ujján 12 nap alatt gyógyuló égési sebet szenvedett.

Orvosi zárójelentés be nem küldtén 1586/1914. számú kérése irattárba tétetett.

41. Bizinger József (Mohol) 1914 augusztus 28-án tűznél jobbkeze nagyujját a fecskendő ütközője szétzúzta. 12 nap alatt gyógyult.

Bizinger József részére 12 korona segély utalványoztatott.

42. Nikolics József (Nagyvárad önk.) 1914 szeptember 2-án gyakorlatközben jobbkezeit összezúzta.

Segélyzőpénztárnak nem lévén tagja, segélykérése elutasított.

43. Vavrovits Ferenc (Salgótarján) 1914 szeptember 7-én tűznél a fecskendő a lábán keresztül ment, lábán 41 nap alatt gyógyuló zuzódást szenvedett.

Vavrovits Ferenc részére 40 korona segély utalványoztatott.

44. Bozsó István (Szeged hiv.) 1914 szeptember 4-én tűzhöz való vonulásközben szerről leesett, 20 nap alatt gyógyuló sérülést szenvedett.

Bozsó Istvánnak 20 korona segély utalványoztatott.

45. Tóth Pál (Szeged hiv.) 1914 szeptember 4-én tűzhöz való vonulásközben szerről leesett jobbkezén 26 nap alatt gyógyuló zuzódást szenvedett.

Tóth Pál részére 20 korona segély utalványoztatott.

46. Mirovszky Károly (Budapest önk.) 1914 szeptember 6-án gyakorlatközben fecskendő ballábjára esett, 5 nap alatt gyógyuló zuzódást szenvedett.

Mirovszky Károly részére 10 korona segély utalványoztatott.

47. Fencz Antal (Barátfalva) 1914 szeptember 16-án tűznél meghült s 28 nap alatt gyógyuló gyomorhurutot szenvedett.

Orvosi szakértőnk véleménye szerint a beküldött orvosi jelentések alapján a nevezettnek idült gyomorbaja van s ezt nem a tűzből kifolyólag szerezte, így kérése elutasított.

48. Schwarz János (Szeged önk.) 1914 szeptember 20-án gyakorlatközben kötéleereszkedésnél kezét erősen felhorzsolta. 15 nap alatt gyógyult.

Schwarz János részére 20 korona segély utalványoztatott.

49. Horváth Kálmán (Fiume MÁV.) 1914 szeptember 15-én őrszolgálatközben elesett s 11 nap alatt gyógyuló bokarándulást szenvedett.

Horváth Kálmán részére 11 korona segély utalványoztatott.

50. Gréci János volt szegedi hivatásos tűzoltó, mivel több tűznél súlyosan megsérült, szolgálatképtelen lett, segélyt kér.

Segélyzőpénztárunknak erre alapja nincsen, kérése elutasított.

51. Laschalt Antal (Barátfalva) 1914 szeptember 16-án tűznél balkezén égési sebet sebet szenvedett. 28 nap alatt gyógyult.

Laschalt Antal részére 28 korona segély utalványoztatott.

52. Bozsó István (Szeged hiv.) 1914 november 4-én tűznél falradólt, fején 24 nap alatt gyógyuló zuzódást szenvedett.

Bozsó István részére 24 korona segély utalványoztatott.

53. Lenk György (Adony) 1914 november

Gáspár Lajos sérülése elkésve jelentetvén be, kérése elutasított.

55. Ferenczy Dániel (Pápa) 1914 január 25-én tűznél szemét meghütötte s megvakult.

Ferenczy Dániel sérülése elkésve jelentetvén be; mivel orvosi szakértőnk véleménye szerint hidegvizzel való fecskendezése által látóidegsorvadás nem keletkezhet, kérése elutasított.

Mivel több tárgy nem volt, ezzel az ülés véget ért.

Kmf.

Dr. Óvári Ferenc
alelnök.

Bencze István
titkár.

Hitelesítjük:

Dr. Balogh Dezső.

Udvardy Aladár.

180

1915

Felhívás.

A Magyar Országos Tűzoltó-Szövetség „József királyi herceg” alapítványának kamatai 1915 május hó 15-én kiosztás alá kerülnek. Boldogult védnökünk emlékére tett ezen alapítvány célja, oly tűzoltói szolgálat közben megsérült tűzoltóknak vagy hátramaradottjaiknak segélyezése, akik sem a Magyar Országos Tűzoltó-Szövetség segélyzőpénztárából, sem az Első magyar általános biztosítótársaság által Ófelségeik jubileuma alkalmából tett tűzoltói segélyalapítványnak kamataiból segélyben valamely okból nem részesülhetnek, de arra mégis rá vannak szorulva.

Segélyért folyamodhatik illetékes parancsnoksága útján, Magyarország mindazon tűzoltóságának segélyre szorult tagja, amely tűzoltóság a Magyar Országos Tűzoltó-Szövetség tagjai sorába tartozik, avagy a kérvény alapjául szolgáló baleset alkalmával tartozott. A kérvényhez a következő bélyegtelen igazolványok melléklendők.

a) hatósági igazolvány arról, hogy folyamodó magyar honos, segélyre szorult és arra érdemes s hogy sérülése tűzoltói szolgálat közben történt;

b) hatóságilag láttamozott, avagy hatósági igazolvány arról, hogy a sérülés miben állt? a munkaképtelenség hány napig tartott? és a segélyezendő munkaképességi állapota jelenleg milyen?

c) tűzoltóparancsnoksági igazolvány arról, hogy a folyamodó a sérülés történetkor a testület tagja volt s hogy a sérülés szolgálat közben s mikép történt?

Kimutatandó egyúttal az is, hogy a folyamodó más alapokból, más helyről eddig milyen segélyben részesült.

A bélyegtelen kérvény mellékleteivel együtt 1915 május hó elsejéig a Magyar Országos Tűzoltó-Szövetség elnök-

A székesfővárosi tűzoltóság új autoszerei.

Irta: **Szilvay Kornél**
a tűzoltóság gyakornoka

Háborus világunk első feléve alatt, tűzoltói téren bizonyára egyetlen igazán jelentős esemény gyanánt, azoknak az új autószerkeknek a szolgálatba állítása jegyezhető fel, amelyeket Budapest főváros még 1913-ban rendelt meg és az 1914. esztendő folyamán vett át.

Valamennyi benzinmotoros automobil.

A főparancsnokság ugyanis — szemben a villamos és vegyes üzemű gépjárművekkel — a leszűrt tapasztalatok alapján, ezeket találta úgy üzembiztonság, mint egyfolytában leghuzamosabb ideig való használhatóságuk miatt, a legalkalmasabbaknak — tűzoltói szolgálatra.

A döntés ez irányu helyessége mellett való érvelésre, valamint az új szerkek részletes ismertetésére nem fogok kiterjeszkedni, már csak azért sem, mert e tekintetben utalhatok Dittrich József székesfővárosi tűzoltótiszt, okl. gépészmérnöknek, ugyane lapok hasábjain megkezdett cikksorozatára, mely mindenfajta automobillal és azok fontosabb alkatrészeivel kimerítően foglalkozik és amely csak a közbejött háboru miatt nem nyert eddig befejezést. Egyet azonban e vázlatos bemutatás bevezetéseként is ki kell emelnem, azt nevezetesen, hogy Budapest új autoszerei — minden egyébként eltekintve azzal a különlegességgel is fel vannak ruházva (és ebben, ez idő szerint, azt hiszem, egyedül állunk az egész világon), hogy minden egyes szer taktikai egység gyanánt önálló operálásra képesített, amennyiben a szerkocsikon egy percenként 1500 liter vizet szállító rotációs- (RAG)-szivattyu van beépítve; míg a tiszti autó és a tolólétrák mindegyike, hasonlóképp magas nyomásu, percenként 350 literes teljesítménnyel bíró fecskendővel van ellátva. Ez a körülmény ugyanis bármely őrségnek, ha egyetlen szerrel érkezik is a tűz helyszínére, bármily magasságu tetőtűznél, teljes hatályu beavatkozását teszi lehetővé, anélkül, hogy a nagyobb teljesítményű gőzfecskendő megérkezésére s csak hosszú, kínos percek mulva meginduló működésére kellene várakoznia.

E kiválóan gyakorlati értékű ujitásnak a sokoldalú tapasztalatok egész sorozata képezi alapját.

Az átvett új szereknél különben már a rendelés során is érvényre jutott, a gépkocsil élettartamára és akcióképességére döntő befolyással bíró amaz elv, hogy minden csoport-alkatrészt olyan cég szállítson, amelyik annak a gépcsoportnak készítésében elismert, elsőrangú cég.

Schuckert cég, végre a motort és alvázat a repülőgépeknél is alkalmazott motorjairól híres, világhírű Daimler (Austro-Daimler) cég szállítsa. Magirusnak így a kocsi felépítménye és az ő főspecialitása a létrák felszerelése maradt csupán.

Villamos berendezést is említünk. Ez úgy értendő, hogy ámbár a szállított autószerkek tisztán benzines üzeműek; a tolólétrák nem kézerővel való felállításához és kihuzásához mégis benzinmotor hajtotta dynamo szolgáltatja az áramot.

Az összes alvázaknál ugyanazon típusu benzinmotor van beleszerelve, mely 1200 fordulatszám mellett 60 fékezett lóerőt ad le.

A járókerekekhez az erőátvitel az ugynevezett Kardan-rendszerű meghajtás. Előnye a zajtalan, sima, egyszerű szerkezet. A láncok bepiszkolódása által előidézett surlódás nem okoz fölösleges energiavesztességet. Meghajtólánc nem lévén, a lánc elszakadása folytán néha előálló súlyos kimenetelű karambolok is ki vannak zárva. Hátrány azonban, hogy sikamlós talajon (jegeses, hó vagy sár idején) hirtelen fékezés okozta farolásnál, esetleges nekiütődésnél komolyabb komplikációk, törések léphetnek fel az ugynevezett Kardanhidban. Láncos kocsioknál ez kizárt dolog.

Benzinadagolás a kiömlő gázok nyomása segítségével történik. A tiszti automobil és tolólétrák benzintartányai hátul, alul, helyezkednek el. Míg a fecskendő és szerkocsik benzintartányai a vezetőülés alatt vannak.

A tiszti autó és tolólétrák szerelvénydeszkáin egy kis pótbenzintartány van a porlasztó-uszó benzinnívója felett elhelyezve, hogy riasztás esetén ne szükségeltessék előbb kis légszivattyuval a benzint porlasztó uszójába felnyomni azt, hanem míg a motor kiömlő gázok nyomása érvényre nem jön, addig képes lehesen a motort egy pár percig benzinnel ellátni.

A fecskendő és szerkocsiknál ez felesleges, mert itt a benzin nivója mindig a porlasztó felett áll.

A gyújtás Bosch-féle akkumulátoros és indukciós. Az akkumulátorgyújtás a motor indításánál ad némi előnyt, ugyanis a motor sebessége a lendítésnél (kurblizásnál) még oly kicsi, hogy az indukciós gép csekély fordulatszáma miatt kellő feszültségű szikrát nem képes a gyújtógyertyákon leadni. Azonban az akkumulátor 6 Volt feszültségét feltranszformálva a kellő feszültségre, ami független a motor fordulatszámától, a kapott villamos szikra képes meggyújtani a lendítésnél a hengerbe beszívott, illetve ott összenyomott benzinkeveréket. Megemlítem még, hogy motorainkon minden egyes henger két külön gyertyával dolgozik, azon cél-

egy centrifugál szivattyú és egy gyorsanforgó háromlapátos szárnyaskerék segítségével történik, míg a fecskendő és szerkocsiknál ezeken kívül tekintettel a hosszabb egyhelyben való működést, (ugyanis ha a jármű egyhelyben van s motorja megterhelve sokáig jár a hűtés sokkal enyhébb, mint ha a jármű haladna) a hűtővíz csővezetéke hátravezet a fecskendőszerkezetet körülvevő vízköpenybe, ott lehül s visszatér a motorba, illetve a hűtőbe. A hűtővíznek ilyenképpen vezetése eredményezi egyszersmind a szivattyúnak tél idején való fűtését is.

A motorok „Wabor“-porlasztókkal vannak felszerelve. E porlasztók előnye az egyszerű szerkezet. A motorok, tekintettel arra, hogy a jármű vontatásán kívül szivattyukat és villamos generátorokat is hajtanak, amelyek fordulatszámának állandónak kell lenni, fél vannak szerelve automatikus centrifugális szabályzókkal.

Az olajozás Friedmann-féle központi nyomó-olajszivattyú-rendszerrel történik.

* Berlinben 6352 hektár területen 28519 házban 2 millió és 82.111 ember lakik. Tűzoltóságának létszáma 30 tiszt, 16 hivatalnok, 170 altiszt, 883 tűzoltó, összesen 1090 ember. 24 órásan 74 motoros és 42 lófogatós szerük van. Azonkívül 31 szer tartalékban áll. Kerékpárjuk is van 20. Tömítőkészletük 32.470 méter nyomótömlő, 309 m. szivótömlő. Tűzjelző van 692, ebből 209 nyilvános. Az utóbbiak közül (5 Lorenz-féle, 19 Siemens és Halske rendszerű) tizenegyet a kocsik feldöntöttek. Hydransok száma 6.674 és 884 szivattyús kut.

Pécs sz. kir. város tűzrendészete.

Irta: **Dittrich József** székes-főv. tűzoltótiszt.

A mozgósításból származó katonai kötelezettségek teljesítése közben, többek között, Pécs városába is eljutottam. Mi természetesebb tehát, mint hogy néhány heti ottidőzésem alatt érdeklődtem e régi szép város tűzoltóberendezése iránt és Rostás Géza tűzoltóparancsnok collegiális kalauzolása mellett betekinttem annak minden ágazatába.

A tapasztaltakat összefoglalva itt adom közre. Nem szándékom senkit megbántani. Csak jóakaratu semlegességre szorítkozom azon reményben, hogy soraim nyomán az arra illetékeseket hathatósabb tevékenységre serkenteni, más hasonló városoknak pedig okulást szolgáltatni sikerült.

És ezzel csak kötelességet vélek teljesíteni a tűzoltóintézmény országos ügye iránt, melynek szeretete sarkalt e sorok megírására.

* * *

Pécs, sz. kir. város, Délmagyarország egyik legfontosabb és legnagyobb városa, de egyben erős vár a magyar intelligentiának. Ez okból

minden téren hivatva van mintát szolgáltatni azon kisebb városoknak, melyek körzetében fekszenek. Dombos, lejtős terepen épült, egy oldalon szép hegyekkel övezve. Utcái természetesen elég meredek, sok helyütt elég meredek, mit kanyarulatosságot némileg enyhít. Belvárosa aszfalttal, oldalutcai durva terméskövezéssel, külvárosai makadamszerűen vannak burkolva. Az utvonalak szabályozása az új házak felépítése arányában fokozatosan halad előre. Légszusz-közvilágítása a lámpák nagy távolsága miatt néhol igen szegény, a külvárosokban csaknem sötét, úgy, hogy az utcai kátyúk kikerülése csaknem lehetetlen. Vizvezeték eléggé kiterjedt és meglehetősen sok utcai tűzcsappal van ellátva. Sajnos azonban, hogy ezek gondozva nem lesznek. A tűzjelzésről általában véve — sajnos — gondoskodás nem történt, mert a meglevő kis számú magán-telefonállomás éjjel nem használható. A tűzoltó laktanyában egy telefon van, a parancsnok lakásán egyáltalában nincs.

Mindezen körülményeket csak azért említettem, mert tűzoltói szempontból elsőrendű fontossággal bírnak. Mert ki ne tudná, hogy a tűzoltóság eredményes működéséhez feltétlenül megkívánatnak: a meredek utvonalak legyőzésére alkalmas erők jelenléte, az utcaburkolások mindenkori jókarban tartása és jó megvilágítása, a vízvezetéki hálózat tűzesapjainak elegendő száma, jó gondozása és egy teljesen megbízható tűzjelző berendezés megvalósítása.

Pécs város területe 12285 katasztrális hold; házainak száma: **5835** és összesen 60.000 lélek lakja. A tűzrendészet gyakorlására rendelkezésre áll: egy kis számú hivatásos, egy önkéntes és egy gyári tűzoltóság.

Hivatásos tűzoltósága, mely csak 12 főnyi, egy, a Rákóczi-uton fekvő szép és tágas laktanyában van elhelyezve. Ebből tűzhöz legjobb esetben 7 ember vonulhat ki, a mi két sugárnak gyors szerelésére is alig elegendő és már közép nagyságú tüzek gyors elfojtására gyenge erő.

A 7 év előtt épült Laktanya-utca nyíló, öt szertárkapujával, teljesen megfelelő, s néhány kisebb építési hiba leszámításával valóban szépnek és jónak mondható. Sajnálatos azonban, hogy a szertár fölé emeletet nem építettek egy parancsnoki lakással és a jövőre való terjeszkedés szempontjából.

Különös, hogy a különálló földszintes szárnyban levő kislakásokat — érdemes tűzoltók helyett — rendőrök lakják. A laktanya elhelyezése elég jó, mert csaknem a város központjában fekszik, de tekintettel a magasabban fekvő városrészre, főleg a katolikus vártemplom környékére, talán célszerűbb lett volna ott valahol felépíteni, hogy kivonulás alkalmával mindenkor hegyről lefelé menve a csapat menetsebessége fokozható legyen. Mert ne feledjük, hogy a tűzoltás technikájának szempontjából az első percek a legdrágábbak és ezeket kell eredményesen kihasználni.

Ez okból a lóanyag sem megfelelő, mivel azok más munkában vannak elcsigázva, s a nehéz tűzoltószerek vontatására — különösen hegynek felfelé — nagyon gyengék. A három pár ló közül egy a fertőtlenítést, egy az orvosi és mentőszolgálatot és egy a tűzoltó szolgálatot látja el: felváltva. Éjjel mindhárom pár a tűzoltóság rendelkezésére áll ugyan, de — fáradtan a nappali munkától — nem sokat kívánhatunk tőlük. Ezen állításom igazolására felemlitem, hogy egyik éjjel 11 órakor a véletlen úgy akarta, hogy a Mindszent-utcai konyhatűzhöz való kivonulást láthassam és tanuja legyen annak, hogy a meredek Tettye-utcában a lovak nem birván a nehéz szert, tűzoltóknak kellett azt felvonszolni a tűz színhelyéhez. Hogy ezzel mennyi idő vész kárba, azt még a laikusnak sem kell megmagyarázni. Tehát jobb és kevésbé kihasznált lóanyag lenne szükséges és nappal legalább is 2 pár állhatna készenlétben.

A szertár szép és tágas, sőt talán tulságos kényelmes is; a kapuk egymáshoz jóval közelebb is épülhettek volna.

A lófogatos szerek igen jó karban levők, jól felszereltek és a vidéki viszonyoknak teljesen megfelelők. Különösen kiemelem a modern kézi-hajtásra berendezett 24 méteres balance-létrát és a benzinmotoros fecskendő-kocsit.

Egyszóval a hivatásos tűzoltóság felszerelése jó és a vezetés szakértelmére valló, kár azonban, hogy kevés legénység és kevés lófogat áll rendelkezésre. Erre nézve elegendő az, ha a német városok által elfogadott mértéket vesszük tekintetbe, mely szerint 1000 lélekre 1 tűzoltót számítanak. E szerint Pécs városának 60 tűzoltóra lenne szüksége. De, ha csak ennek felét sikerülne a pénzügyi nehézségek miatt felállítani, már akkor is számottevő tényezővé válhatna. Ez annál is inkább lenne szükséges, mivel a város közadakozásából január 3-án szolgálatba állított első mentőkocsi állandó készenléte is néhány jól kiképzett tűzoltót foglal le.

Jó megoldást lehetne elérni oly módon is, ha a köztisztasági üzemet a tűzoltósággal szoros kapcsolatba hozva, a fiatalabb utcaseprőket tűzoltói szolgálatban kiképeznék és a lófogatok célszerű felhasználását szabályoznák. Ez a készenléti állapotot lényegesen javítaná és a tűzoltóságot és mentőintézményt eredményes működésre képessé tehetné. Természetesen a jelenleg működő egy hivatásos parancsnok mellé még legalább egy segéd tisztet is kellene beosztani, hogy a kellő felváltás eszközölhető legyen.

A város tűzrendészete, amennyiben ezt áttekinthettem, általában jónak mondható. A gyárak, malmok és tűzveszélyes telepek gyakori ellenőrzése és tűzbiztonsági berendezései semmi kívánni valót sem hagynak hátra. Meg kell még említenem, hogy a színházban fűt-

lommal súlyosan megbosszulják a gondos előrelátás hiányát.

A hivatásos tűzoltóság a rendőrfőkapitány-ság közvetlen vezetése és ellenőrzése alatt áll. A tűzoltó ügyeket Schulez Ferencz rendőr kapitány a legnagyobb jóindulattal intézi, a végrehajtást pedig Rostás Géza parancsnok kiváló szorgalommal egymaga látja el. Mindkettőnek kiváló szakismerete és ügybuzgósága bélyegét mindenhol feltalálhatni, különösen a megelőző tűzrendészet kezelésében. Ennek tulajdonítható — az építkezés-zilárdsága mellett — az a kedvező tény, hogy Pécssett aránylag kevés tüzeset fordul elő.

Fájdalommal kell azonban megállapítanom, hogy Schulez rendőrkapitányi nagy elfoglaltsága szinte kizárja azt, hogy teljes erejével és szaktudásával élhessen a tűzoltóságnak és így Rostás parancsnok egyedül kénytelen fáradni oly kiterjedt munkakörben, melynél három egész munkaerő is elegendő foglalkozást találhatna. Minden ügybuzgóság és lelkesedés, a hivatás szeretete és önfeláldozó szolgálata, minden megtörik, ha felsőbb helyen kellőleg méltányolni nem tudják vagy nem akarják.

Az önkéntes tűzoltóság, mely békében 40, jelenleg csak 10 működő tagot számlál, kik közt békében 7, most 4 szakaszparancsnok van, mint rendesen csak papíron szerepel. Őrséget rendszeresen nem adnak, a szakaszparancsnokok csak színházszolgálatra kaphatók, míg a nehezen összetoborzott legénységet Rostás parancsnok — mások kényelme miatt — egyedül kénytelen kiképezni. Nem is kell hangsúlyoznom, hogy ezen látszólagos testületre komoly veszély esetén igazán számítani nem lehet. Nem esoda, hiszen mindenhol így van, s ma már önzetlen munkát kívánni sem lehet azoktól, kik napestig egyéb munkában fáradnak. Ezért kellett mindenütt a hivatásos tűzoltóságra súlyt fektetni és azt a legnagyobb áldozatok árán is fejleszteni. Példa reá Győr, Szeged vagy Nagyvárad, hol a hivatásos tűzoltóságok fokozatos fejlődése nagy léptekkel halad előre, sőt a legmodernebb automobilszerek sem hiányzanak. Addig is azonban, míg a hivatásos tűzoltóság szaporítása keresztül vihető, nem ártana az önkéntes testületet rekonstruálni és az őrszolgálatra rendszeresen bevonni.

A Zsolnay-gyár tűzoltósága komoly veszély esetén jó szerekkel 15—20 embert képes kiállítani, de az emberek összetoborzása miatt csak a tűzjelentés után 30—40 perc múlva léphet munkába, s így éppen a legfontosabb első félórában fel nem használható. Azonkívül nem sokat várhatunk egy kifáradt munkáscsoporttól, melynek tűzoltói kiképzése ugyan jó lehet, de semmiért sem eléggé gyakorolt

Ezek voltak azon észrevételeim, melyeket megemlítendőknél találtam. Akarattal kerültem a legujabb, de nagy költségekbe kerülő tűzoltói berendezések és felszerelések felemlítését és hiányát. Viszont nem hallgathattam el azon megjegyzéseimet, melyek aránylag kevés költséggel, de több jóindulattal, keresztülvihetők és melyek megvalósítása a pécsi hivatásos tűzoltóságot arra a színvonalra emelnék, melyre ezidőszert minden igazán magyar és magára büszke városnak törekednie kell, hogy a művelt külföld hasonló intézményeinek tökélyétől tulságos módon el ne maradjon. Meggyőződésem az, hogy ha a város nagyérdemű tanácsa a fentemlített két buzgó szakembernek munkásságát méltányolva pártolná, őket terveik megvalósításában támogatná, úgy hamarosan elérné a város tűzoltósága azt a színvonalat, melyre a város közönségének joga és szüksége van.

Budapest legfiatalabb gyári tűzoltóságának évi jelentéséből.

A Magyar Ruggyantaárugyár r.-t. és „Marta” garage tűzoltósága az előkészületek befejezése után 1914. évi március hó 5-én kezdte meg működését.

A megállapított létszám a következő: egy parancsnok, hat hivatásos tűzoltó, a gyár munkásai közül pedig egy őrsparancsnok és 32 önkéntes tűzoltó. Időközben a hivatásos tűzoltók számát az igazgatóság 9 emberre emelte. A háború következtében azonban ezt a létszámot betölteni nem lehetett.

A kiképzés hetenként egyszer történt és mindjárt az első gyakorlat alkalmával, március 7-én tűzesethez vonultunk ki a Marta-garageban kigyulladt olajos hordók eloltására.

Vízszerezés és felszerelés.

Tűzoltóságunk középszerű tűz esetén a szükséges vízmennyiséget egy Weise & Monskiféle kettős működésű gőzszivattyú segítségével, három kutból és egy új vizgyűjtő medencéből szerzi be. A kutakból szerzett víz mennyisége az időjárás szerint változik, de inkább kevés mennyiségűnek mondható, mint amennyi ily nagy épülecsoport oltásához elegendő lenne.

A gőzszivattyú állandó gőznyomás alatt áll, úgy hogy minden percen üzemképes. A gőzszivattyú nyomóvezetéke a gyárban 6 hydránszal van összekötve, továbbá ebben az évben kötöttük össze e vezetéket a garageban elhelyezett 1 hydránszal is, úgy hogy a víznyomás közvetlen a tűznél, tehát hosszú tömlő fektetése nélkül nyerhető. A gőzszivattyú 1500 liter vizet szállít percenként 8—10 légkörnyomás mellett, úgy hogy például a 25 méter magas pneumatik-épület tetején 4 darab 16 mm-es sugáresővel még 25—30 méter távolságra lehet támadni. Hozzávetőleges számítás és próbáink szerint tűz esetén, ha a vizet csak tűzoltásra használjuk,

normális időben 3½ órán keresztül 6 sugárral támadhatunk.

Két kisebb viztartályunk körülbelül 80 m³ ürtartalmu viztoronyban elhelyezve, 2 atm. nyomásu vizet ad, az összes osztályokban elhelyezett 45 tűzesapból. Ezek lokális tűzoltásra valók. A 7 hydránszon kívül van egy városi vezetékből kiágazó hydránsunk is, mely sajnos csak 1½ atm. nyomásu vizet ad, de azt is ritkán. Ez tehát csak mint vízmennyiség szerepel. Tartalékban van egy kézikocsira szerelt kézifejcskendő, melynek azonban szerepe aligha akad.

Apróbb tűzesetek elfojtására osztályainkban 44 darab Minimax, 7 darab Optimus, 4 darab Pluvius-extinkteur, továbbá 9 kád, Eberhardt-folyadékkal, van elhelyezve. Azonkívül tűzveszélynek kitett benzines helyiségekben, továbbá az egész Marta-garageban 25 darab Perkeo speciális habbal oltó készülék van felszerelve.

Egyébként még a következő tűzoltó-felszerelések állanak rendelkezésre: 1 háromrétű kihuzó-létra 12 méter kihuzó-hosszal, 3 tömlő-orsó, 8 állványeső, 52 sugáreső, bontószerszámok, biztonsági villanylámpák és 65 darab tömlő 1015 méter összhosszal.

Nagy füsttel égő pince és teremtüzek oltásának lehetővé tételére egy König-féle füstálarcunk van szócsovel felszerelve, mellyel a csővezető a legfojtóbb füstben is a bejárattól körülbelül 30 méterre hatolhat be.

Megelőző tűzrendészet.

Egy gyár annál kevésbé tűzveszélyes és tűz esetén tűzoltóinak munkája annál könnyebb, minél pontosabban tartják be a megelőző tűzrendészet szabályainak rendelkezéseit. Éppen ezért tűzoltóink munkájának főleg abban kell nyilvánulnia, hogy a szabályok betartásának ellenőrzésével a tűz keletkezésének okát elhárítsák. Ennélfogva a gyárban és a garageban éjjel-nappal körjáratokat végeznek, az észlelt rendellenességeket az illetékes helyen, intézkedés végett jelentik, az intézkedés megtörténtét ellenőrzik.

Minden gyári épületünk vaslétrával van ellátva, melyek közül a régebbiek és rövidebbek egyszerű tetőig nyúló vaslétrák, (19 darab) az újabbak és hosszabbak, (6 darab) már modernebb szerkezetűek, melyek tűz esetén a mentést megkönnyítik azáltal, hogy minden emeleten kilépőt és korlátot alkalmaztunk.

Ezévben jobban fokoztuk a megelőző tűzrendészet rendelkezéseinek végrehajtását s így két nevezetesebb berendezés létesítéséről számolhatok be. Az egyik a tűzjelző, a másik a biztonsági benzintároló berendezés.

A tűzjelző berendezést az Ericsson villamossági részvénytársaság készíti. E berendezés lehetővé fogja tenni azt, hogy a gyár 41, a garage 13 helyéről tüzet jelezhessünk.

A gyár és garage 12 épülecsoportha van beosztva. E csoportok mindegyikének 2—13-ig

terjedő számu tűzjelző mellékállomása van, az épületcsoport helyzetének megfelelőleg.

Ha a gyárban tűz esetén a tűzjelző állomásra szerelt kalapáccsal az üveget betörjük, akkor a megfelelő csoportszám táblája az őrszobában leesik, éles csengetyűszóval riasztja az őrséget; a műhelyekben pedig szintén egy csengetyű megfelelő csengőjelzést ad, figyelmeztetve az önkéntes tűzoltókat a kivonulásra, a munkásokat pedig a kiadott rendelet szerinti magatartásra.

Nagy veszély esetén a gyári gőzsipot is megszólaltatjuk. A körjáratot végző tűzoltó ellenőrzésére a tűzjelző berendezéssel kapcsolatban egy ellenőrző-óra van elhelyezve, mely órának állomásai a gyár 12 különböző helyén vannak. A leesett számlap mutatja a tűzoltóknak a házcsoportot, illetve épületet, ahova ki kell vonulniok és a helyszínen már könnyen tájékozódhatnak afelől, hogy hol van a tűz, annál is inkább, mert a tüzet jelző egyén előírás szerint már várja őket.

A garage tűzjelzője hasonló a gyáriéhoz, külön központja a portás és forgalmi irodában van elhelyezve és a mi központunkkal összekötve. A garageban 13 helyről lehet tüzet jelezni. Tűz esetén az őrséget a tűzjelző útján, vagy ha ez nem működik, telefon útján, amely közvetlenül az őrszobával van kapcsolva, lehet riasztani. Ha a városi tűzoltóság beavatkozása válnék szükségessé, úgy őket a tűzoltó-központnál az őrszobában lévő és a központi parancsnoksággal közvetlenül összekötött tűzjelző telefonon hívhatjuk segítségül.

A benzintároló berendezés föld alatt elhelyezve, Martini-Hünecke rendszere szerint készült.

A bezintartály megtöltése és leeresztése szénasavnyomással történik. E berendezés révén eleget teszünk a hivatalos rendelkezésnek és kizárttá tesszük azt, hogy nagy benzinkészletünk valamikor robbanás veszélyének ki legyen téve.

Beruházási költségek.

Felszerelésre kiadtunk 5580.52 koronát; a ruházat pótlása minden évben szükséges lesz, ámbár az erre szükséges összeg kisebb lesz, mint ez évben.

Személyzeti költségek. Hivatásos tűzoltóink fizetése ez évben (március 5-től) 7929.43 korona. Tűzoltó gyakorlatokért 449.— koronát, önkéntesek éjjeli inspekcijáért 510.33 koronát fizettünk ki, kiképzésért tiszteletdíj 500 korona, különféle személyi kiadások 75.07 korona. Ez az összeg a jövő évben emelkedni fog, mivel ez év első két hónapjában nem volt tűzoltóságunk s mert a létszám kisebb, a gyakorlat kevés volt.

Hogy tűzoltóink között az összetartás és munkakedv nagyobb legyen, fejleszteni kellene tűzoltóságunknak testületi szellemét. E célból például: régi ebédlőnket a tűzoltóság találkozási helyévé kellene tenni, ahol szaklapokat és könyveket bocsáthatnánk tűzoltóink rendelkezésére. Segítő-alapot kellene továbbá létesítenünk, mint amilyen minden tűzoltóságnál van és amelyből a tűzoltói szolgálatban megbetegedett vagy megsérült tagokat segíyezhetnők. Összejöveteleket kellene rendeznünk, néha mulatóságokkal összekötve, segítő-alapunk javára. Ügyesebb tűzoltóinkat tapasztalataik gyarapítására kongresszusra, tűzoltó-versenyekre kellene kiküldeni, stb.

Költségelőirányzat.

7 tűzör heti fizetése és pedig:	
6 ember fizetése heti 30 korona =	180.— K
1 " " " " 32 " =	32.— "
hetenként összesen:	212.— K
évi	11,024.— K
2 önkéntes éjjeli szolgálatáért naponta 1.60 K = évi	1,168.— "
gyakorlatokért	800.— "
felszerelésekre	1.000.— "
Összesen:	13,992.— K

Strompf Pál
tűzoltó-parancsnok.

* A Gyöngyösi Önk. Tűzoltó- és Mentőtestület 1914. évi jelentéséből.

Igen tisztelt Közgyűlés! Ma nem tintával, de vérral, nemes, drága vérral írják a történelem lapjait. Állami létünkért, önfentartásunkért folyik az óriási küzdelem. Legjobbaink a harctéren, s nekünk, korunk miatt már végleg fegyvernélküli maradtaknak sokoldalú munkáságunk elvégzéséhez. Stiller Kálmán tanár ur vezetésével, főgimnáziumunk diákjaiból egy minden szépért, jóért lelkesülő csapat van nagy segítségünkre: működésüket kellőképp a nagyidő mulásával fogjuk méltatni.

Csendőreink elvonásával városunkban polgárőrség alakult s közöttük az egyenruhás elemet a mi itthonmaradt tűzoltóink képezték; hetenként mindenki egy-egy éjjelt töltve nehéz szolgálatban.

A háboru elején, mikor még a sebesültek ápolásával közkörházunkon felül csupán a nagymunkásságu Vörös Kereszt Egylet foglalkozott, éjjeli betegápoló őrséget adtunk.

Derék mentőorvosunk, dr. Weisz Ármin heteken át betegszállító tanfolyamot tartott s kötelezőleg vállaltuk kis erőnkkel a harctéren dicső sebet kapott hős fiuk szállítását. Az elmúlt évben 700 katonának kíséreltük meg ez uton az érettünk szenvedett fájdalmát csillapítani. Ez évben a szállítások száma már 50 körül mozog. Szakadó esőben, csikorgó hidegben órákon át dolgoznak derék mentőink, s csak egyet nem ismernek, a fáradtságot.

A harctéren 22 bajtársunk van s a napokban fog még 13 bajtárs hadba vonulni. Az isten vezérelje őket közénk vissza!

A harctérre menő bajtársainkat, reá szoruló hozzátartozóikat szerény erőnkhez mérten állandóan segítjük.

Hazafias kötelességünknek tettünk eleget, midőn 7500 korona hadi államkölesönt jegyeztünk.

Isten tisztelt Közgyűlés! Huszonötödik rendes köz-

Kedves Béla bátyám!

Nem tudom, jártál-e már Oroszországban, vannak-e ezen ország tűzrendészetét illető értesüléseid? Engem nagyon érdekelt, mert nem nagyzsolásból mondom, de mégis igaz, hogy minden ország tűzrendészetéről volt és van némi ismeretem, Oroszországról azonban — talán a cyril betűvel nyomott és általam olvashatatlan évkönyvek miatt — az igazat megvalva, fogalmam sem volt.

Sietek előrebocsájtani, hogy amennyire csalódást okozott az az általános felfogás, hogy Oroszország így meg úgy nincs felkészülve háborúra és a panamák még a gránátot is homokkal töltik; épen úgy csalódtam akkor is, amikor azt hittem, hogy ebben a civilizálatlan voltáról híres országban a még nálunk is elhanyagolt közrendészeti ágazatnak a tűzrendészetnek nyomát sem fogom találni. Hiszen nem is olyan régen, ez év tavaszán, a német Verbandstagon Oroszország képviselőjében jelen volt orosz kapacitás nagyhangú kijelentéseit és dikcióit, a komoly munka emberei — szalmacséplésnek és az elmaradottság takarójának nyilvánították. Háborúnak kellett kitörni, hogy Oroszországba kerüljek és csak egy pár hónapnak kellett elmulnia, hogy az ellenkezőjéről és illetőleg arról győződjem meg, hogy a komoly munka embereinek ezen kijelentése a kellő értékükre törpüljenek. Most igazán nem tudom, hogy az illető orosz képviselő beszédére felhangzott „Hoch!“ udvariasságból csengett-e oly hatalmasan, avagy az orosz tűzrendészetnek szólott őszintén.

Hogy a nagyobb városok tűzrendészete milyen lábon áll, azt nem tudom. De, ha egy ország tűzrendészetének a vidék tűzoltóviszonyai képezik a fokmérőt, akkor Orosz Lengyelország ezen vidéke kiállja a próbát. Körülbelül 200 kilométer választ el Németországtól egyenes vonalban és így a német befolyást sem lehet felhozni magyarázatul.

* * *

Mosolygó német arcok, a háboru következtében közvetlenné vált németek szerencsekívánatai közben hagytuk el a német határt, hogy a következő pillanatban közvetlenül a határfa után a döcögős országut váltsa ki belőlünk azt a hitet, hogy elérkeztünk a civilizáció határához, ahol a korrupció és panama már az utakon is érezteti hatását. Pedig nem egészen így van. Csupán az aszfalt simaságú német utak után volt nagy a kontraszt. Ma, amikor a dülő utak feneketlen homokját is megismertük, és összehasonlítom ezeket az általam is keresztül-kasul bolyongott Galicia országutaival, hát bizony Oroszországnak megint nincs oka szégyenkeznie. Hogy az ország lakossága nem olyan sűrű, hogy a falvak lakossága csekély, hogy a falvak messze esnek egymástól, arról végtére az orosz állam nem tehet. Tény az, hogy a vasútvonal felé

a gócpontokat összekötő utak járhatók, és nem igen maradnak, ami országutaink mögött.

Ezt a kitérést csak azért tettem, mert az országuton haladtunk közben értük el az első orosz várost, ahol kézifecskendőket (3 db) szívó és nyomótömlőkkel kellően felszerelt szertárt találtam, benne rend és tisztaság honolt. No ez biztosan még a német hatás, gondoltam, ámbár, hogy a tömlők milyen állapotban vannak, annak megvizsgálására nem volt időm, mert a csapat tovább vonult. A következő R. község még kellemesebb meglepetéssel szolgált. Egy különálló tornacsarnokszerű épület tornyocskákkal mászóházszerűen kiképezve. Első pillanatban a szegény kis község urasági házának tartottam, csak amikor az udvaron árván szanaszét heverő víz-hordókat, fecskendőket pillantottam meg, kezdtem sejteni, majd amint a belsejében a csuszó póznákat és tömlőket is megpillantottam, lettem biztos abban, hogy tűzoltószertárban vagyok, mely a mostoha időjárás esetén gyakorlatozásra belülről is használható, udvara pedig gyakorlótér. A háboru nem ismer kegyelmet, minnek itt tűzoltószertár, minnek a tűzoltószerek, bizony a tűzoltószertár istállónak lett felhasználva, s így a szerek hajlék nélkül az udvarra kerültek.

És akármelyik, még ha a legkisebb községbe is kerültem (pedig voltam már egynéhányba) a tűzrendészetnek mindenütt nyomát találtam, látható jelét pedig a község főterén felállított mászóházak képviselték.

Végtelenül sajnálom, hogy nincs fényképező gépem, mert így szemléltetném bizonyíthatnám azt a pusztítást, amit a háboru a kultura zászlójával hajt végre. Istenem! Leányaink, asszonyaink koszorúval övezik azt a zászlót, mely a holt tetemek fölött száguld végig. A tiz parancsolat hányadik pontja az, hogy ne ölj? Ha beszélni tanuló gyermek korunk óta ezen belénk nevelt parancs válik semmivé, ki törődik itt akkor a kultura által teremtett egyéb produktumokkal? Szegény B . . . i tűzoltómászóház. Mennyi munka, mennyi közigazgatási ténykedés kellett hozzá, hogy felépüljél. Ma még teljes épségben láttam, hogy holnapra a katonák hidegtől gémberedett tagjait melegítse fel deszkafalával. És bizony reggelre ébredve a mászóháznak már csak gerendázata maradt meg, estére pedig a szegény mászóház eltűnt a föld színéről.

Egy másik látható jelével is mindenütt talákoztam a tűzrendészetnek. Csak ki kell tekinteni jelenlegi szállásom ablakán, s a szemközti fekvő ház sor kapuján kiszögeezett házszámokra festett létra, csákány, lapát, vizipuska, mind bizonyosság mellette.

Ezek ugyan csak külső jelek. Bepillantásra kevés az idő. Hogy a házakban a megjelölt tűzoltószerszám tényleg megvan-e, arról meggyőződtem. Hogy itt-ott hiányzott az már a háborunak következménye, leginkább persze az ásó és csákány meg a lapát. Hja, erre szüksége van ma a bakának. Tény továbbá az is,

hogy a szerek jókarban tartottak sőt egynehány helyen irigylésre méltó renben is voltak.

Sajnálom, hogy nem bírom ez ország nyelvét és így a szervezetbe nem igen nyerhetek bepillantást. Azok pedig, akik németül beszélnek (a rendezetlen vallás követői lévén) ily dolgokban nagyon járatlanok, ezekben felvilágosítást nem igen adhattak.

Összegezve a dolgot, a külső jelekből ítélve, Orosz Lengyelországnak nincsen oka szégyenkeznie. Hiszen mennyit küzdünk mi községekben és mégis, hol tartunk. Mennyi munka, mennyi energia kell még hozzá, hogy nálunk legalább ezeket a külső jeleket elérjük.

És itt, ahol ma a civilizációt fegyverrel hirdetjük, a munka, a szorgalom e gyümölcse, most pillanatok alatt a tűz martalékává válik. Az itt-ott fellobbanó lángok biborpirosra festik az eget. Esténként tűztől piros égbolt alján kél fel a hold. Most is, mikor pislogó gyertya világítása mellett írom e sorokat, kint nem messze újra egy ház vet lobbot, hogy pirosuló fénye ide világítson szállásomba. Várom a kürtjelet, lesem az ilyenkor elmaradhatatlan sürgést-forgást. Semmi! Megszokott dolog ez már, egykedvűen haladunk el mellette. Ki törődik itt azzal, hogy tovább terjed-e a tűz? a lakosság félve huzódik meg vackában. Alig pár lépésre pedig árván, elhagyottan, kilakoltatva állanak a fecskendők . . . !

Teasdale Ottó
szfőv. tűzoltó tiszt.

Egy Maschinen-ma (gépkezelő) levél-töredéke, az 52-es torpedónaszádról (S. M. Boot 52 T.)

Póla, 1915 január 27 (szerda).

Szilveszter délutánján 4 órakor éjszakai őrzőjára futottunk ki. Feladatunk volt esetleges tengeralattjáróra vigyázni s ha netalán összejönnénk vele, lehetőleg elvenni a kedvét a vállalkozástól.

En éjjelig voltam szolgálatban a gép mellett; de mivel meglehetősen lassan és egyenletesen mentünk a gyönyörű holdas éjben párszor az alatt is feljöttem a fedélzetre (illetőleg csak kidugtam a fejem a lyukon) s úgy diskuráltam a gépmesterünkkel, meg a torpedómesterrel. Fél tizenkettő felé torpedómesterünk hátra ment, hogy kabinjából újabb transport meleg borral térjen vissza. De ehelyett lélekszakadva rohan előre, kiabálva, hogy ép e percben keresztelte utunkat a hátunk mögött pár méternyire egy „U“.

zem mégegyszer a gépet átadás előtt, fönt pedig összegyülekezett az egész legénység, hogy az újév pillanatában fölköszöntve tisztjeinket, „hurrázzon“.

Lent a gépházban csak 2 hurrát hallottunk és ép fel akartam nézni, hol marad a harmadik; amikor a géptáviró ideges gyorsasággal egyszerre Maximal „vorwärts“-re ugrott. Alig jött fel a gép fordulatszámra, közvetlen fölöttünk lövések dördülnek el . . . Önkéntelenül is felrántottam teljesen a manőver-szelepet s a gép tényleg teljes képességét fejtette ki pár pillanatig. Izgatottan vártuk mindketten, kik ép lent voltunk, hogy megtudjunk valamit. Egyikünk sem mehetett el ugyanis ekkor egy pillanatra sem a gép mellől. Hét lövés esett összesen. Csak mikor leváltást kaptunk pár perccel az eset után tudtuk meg, hogy ép abban a pillanatban mikor hurrázni kezdtek, egy torpedó löveg rohant el alattunk! Fényes treffer lett volna, de szerencsénkre nem számítottak a franciák arra, hogy mindössze 2 $\frac{1}{2}$ méter mély a járatunk. A mi 7 lövésünk közül sajnos csak a legelső talált, mert alig 400—500 méter volt a távolság s embereink nem lévén szokva az ily kis távolsághoz, nem tudták idejében belőni magukat; pár másodperc múlva pedig hült helye volt az „U“-nak. Később mégegyszer meglancirozta hajónkat, de akkor is szerencsénk volt, mert tekintve, hogy ez már alig 1 méterre jött a víz alatt, sokkal messzebből észrevehető volt a szép holdvilágos éjben s elég időnk volt a kikerülésére.

Pár nap múlva egy „U“ telefon-boóját találta meg (talán olvastad is) azonban nem lehetett bebizonyítani vajjon az volt-e az, mellyel nekünk volt dolgunk, A naszádot Beruánilli-nek hívták.

A december 20-án parti útegeink által elsüllyesztett „Curie“ már egyszer a felszínen volt, el is vontatták egy hatalmas darabon; de tekintve, hogy a 39 méteres vízben a buvárok nem tudtak rendesen dolgozni: a kötéllekek meglazultak s nem messze a repülőgép-állomástól, szépen lemerült újból. E pillanatban is dolgoznak még a kiemelésén. Itt ugyan már sokkal könnyebb lesz a dolog, mert a fenék sem oly iszapos s a mélység is mindössze csak 17 méter. Az „U“ 12 által meglancirozott „Courbet“ Valóna előtt elsüllyedt. Ez már hivatalosan meg van állapítva. Tehát az én jó öreg hajóért a „Zentáért“ bőven kárpótoltuk magunkat. Ez esetek után a dicső francia flotta szépen visszahuzódott. Azóta sem jeleztek egyetlen egyet sem az Adriáról sehonnan.

Az a kár, hogy pár japán hajóval nem kerülhetünk össze, hogy a Csingtaunál a mieink által elsüllyesztett „Elisabeth“-ünkért is vissza-

Egy hadi kórház.

Hogy egészen stilszerűek legyünk, egy budapesti hadi kórháznak a műtőtermét ábrázoló, képet is iktatunk ide jelen számunkba.

A kép közepén a mi dr. Balogh Dezsőnk áll. Ő ugyanis a vezető orvosa, annak a hadi kórháznak, melyet a Szerviták rendje, a háboru kitörését követőleg állított fel s 1914 szeptember 24-én rendeltetésének már át is adott.

A képen dr. Balogh Dezső jobboldalán egy szervita, páter Bonaventura áll, Casari M. József, priornak a helyettese, aki a szervita atyák egyértelmű határozatából, nemcsak berendezte és 22 complet ágyon kívül, kötszerekkel, gyógyszerekkel (a műszerek, mintegy 2000 K ára, Balogh dr. sajátja) stb. felszerelte a kórházat,



hanem annak² fenntartásáról s a sebesültek és betegeknek, a zárda konyhája utján való kifogástalan ételmezéséről is, a rend költségén, gondoskodik. Ellentétben sok más hadi kórházzal, mint pl. ferencrendiekével vagy a jezsuitákéval, akik a berendezést csak gyűjtés utján kapták össze, a sebesültek ételmezése címén per napig fejenként és naponként 3 K-t kapnak a Vörös Kereszt pénztárából; úgy, hogy voltaképen csak a helyiséget engedték át céljaira a kórháznak és ápolást adnak, melynek élén kirendelt orvos működik.

A szerviták hadi kórházában minden a hazafias jótékonyság jegyében történik. A felelős kórházvezető dr. Balogh Dezső épügy díjtalanul végzi terhes kötelmeit, mint helyettese dr. Fejér Árpád, klinikai assistens is (a képen keresztis karkötővel áll) s utóbbinak édesanyja Fejér Ferenéné, mint főápolónő, hasonlóképp önkéntesen vállalkozott arra, hogy élére álljon annak az ápolói karnak, mely ma már a legnehezebb sebesültek körül is, teljesen begyakorolva végzi a maga szakszerű teendőit. Ami nem közönséges és egyáltalában nem chablonszerű, mert a XVII-es számú katona-

kornaz, mely betegre egy keszvet... a kórházba utalja, jobbára igen súlyos sebesülteket küld át.

Műteti beavatkozást igénylő életveszélyes sérülések, nyílt csonttörések, stb. kerülnek ide, melyeknek gyógyítása rendkívül hosszadalmas kezelést vesz igénybe és így hónapokig tart.

A kórházban dr. Herzog, főtörzsorvoson, a 4-ik hadtest egészségügyi főnökén és Prohászka Ottokár, székesfehérvári püspökön kívül, ki gyakorta megjelenik ott, dr. Csernoch, a hercegprimás is megfordult már. Augusztia főhercegnő pedig két ízben is meglátogatta ezt a hadi kórházat s a benne talált rend, tisztaság s a betegek hálálkodása alapján, mindkét alkalommal legteljesebb megelégedésének adott kifejezést.

Radnóthi Lukás Gyula †

Elment tehát ő is!

Elment oda, ahol sem véleménykülönbség, sem nézeteltérés ninesen; elment az örök béke, az örök nyugalom honába. Elment oda, ahonnan többé visszatérés sincs. Elköltözött az örökkévalóságba radnóthi Lukás Gyula bajtársunk, a magyar tűzoltóügy igaz, lelkes katonája.

Katona, harcos volt a szó legteljesebb értelmében, mert küzdött, dolgozott és fáradott egy eszme szolgálatában, melynek szépséges fejlődését még láthatta, de teljes megvalósulását meg nem érthette.

Már zsenge ifju korában, mint a selmeci főiskola hallgatója eljegyezte magát a tűzoltóintézménnyel s bár sok-sok csapás és csalódás érte, élete utolsó percéig, hiven, kitartott mellette.

Sokoldalú munkásságát, ötletességét, a macassággal határos szívós kitartását, sőt néha erőszakosnak látszó magatartását, mind-mind a

mi ügyünknek szentelte s munkásságával elévülhetetlen érdemeket szerzett.

És érdemeket szerzett, úgy szűkebb pátriájában, mint országos szereplése terén, egyaránt. Bars vármegyében, különösen annak az ő lakhelyét, Zsarnóczát is magában foglaló járásában, a tűzrendészetnek hatósági felkarolását s kultiválását csaknem egy negyedszázaddal ezelőtt, ő terelte a helyes utra s kellő mederbe. Agitálása tűzoltói téren szinte szüntelen volt.

Ha kellett dolgozott, fizikai munkát véggezve; ha kellett oktatott, tanított s a tűzoltótisztek mostani nemzedékének nem egy tagja merített az ő tudásának forrásából. Nagy előszeretettel vette kezébe a tollat is, hogy szakszerű és kritikai cikkeivel ékeskedő szaklapjával szolgálja a tűzrendészet ügyét. S munkásságának ezt az ágát, a szakirodalmi tevékenységet, művelte tán a legszívósabb kitartással, mert meg volt győződve róla, hogy ez irányú buzgólkodásával a köznek legtöbbet használ.

Sok jó barátja volt, de volt sok ellenfele is, ami természetes folyománya az oly önálló jellemnek, mint az övé. Ám ellenfelei is kétségtelenül igaz sajnálkozással értesültek elmúltáról, mivel benne a magyar tűzoltóügynek egyik oszlopa dőlt ki.

A magyar tűzoltóságnak a nemzetközi kongresszusokon is megbecsülhetlen szolgálatakat tett, amiben nem csekély része volt megalkuvást nem ismerő fellépésének, mellyel a magyar tűzoltóknak jogait kivívni mindig készen állott.

Jó bajtárs volt. A bajtársi együttérzés készítette a „Magyar Tűzoltótisztek Országos Egyesületének” megalapítására, s ebben a főtítkári állás elvállalására és betöltésére. Ezt az egyesületet szíve egész melegével szerette. Ott állott aggódó szülő gyanánt a bölcsőjénél, majd talpra is ő állította. Ekkor azonban magánviszonyai a székesfővárosból való elköltözésre kényszerítették s ezzel kapcsolatosan vált meg az ő egyesületétől, amely őt érdemei elismerésül tiszteletbeli tagjává választotta.

Közötte és a tiszti egyesület között a kapcsolat ezután sem szűnt meg, s most amikor egészen váratlanul halála híre érkezett meg, ez egyesület minden tagja fájdalommal vett tudomást. Az egyesület részvéte az elhunyt kiváló érdemeihez méltóan nyilatkozott meg abban a remek koszoruban, melyet ravatalára helyeztek s amely úgy a magyar nemzeti eszmét, mint a magyar tűzoltóügy gyászát egyaránt kifejezésre juttatta.

Egy küzdelmes élet nyert radnóthi Lukáts Gyula elhunytával befejezést, mely gazdagabb volt csalódásokban, mint egyéni sikerekben. Ám ez nem változtat annak tényén, hogy az elhunytban ügyünk lelkes és áldozatkész apos-

KÜLÖNFÉLEK.

— **Tartalom:** Bűszke gyásznak közepette. — Gróf Széchenyi Viktor levele dr. Óvári Ferenc alelnök-höz. — Hivatalos rész: Az 1914. évi szept. 6-án tartott szakosztályi ülés jegyzőkönyve. — Az 1915. évi február 6-iki elnökségi ülésről szóló jegyzőkönyv. — A segélyzőpénztár február 6-iki ülésén felvett jegyzőkönyv. — József főherceg alapítvány kamatai május 15-én kerülnek kiosztás alá. — Felhívás a tűzoltó parancsnoksághoz a hadbavonult bajtársak nevének stb. közlése tárgyában. — A Kaiserjubiläums-Stiftung pályázati határideje június 15. — Esztergom vármegye alispánjának rendelete a hadi biztosításra vonatkozólag. — A budapesti felső ipariskolában a tűzoltó-tanfolyam az idén elmarad. — A székesfővárosi tűzoltóság új autószerel. Irta: Szilvay Kornél. — Pécs város tűzrendészete. Irta: Dittlich József. — Budapest legfiatalabb gyári tűzoltósága. Irta: Strompf Pál. — Levél Orosz- Lengyelországból. Irta: Teasdale Ottó. — Egy Maschinen-mat levéltöredéke. Irta: Versegly Ferenc. — Egy hadikórház. — Radnóthi Lukáts Gyula. Irta: dr. Marinovich Imre. — A gyöngyösi önk. testület évi jelentéséből. — Különlélek. — Szerkesztői üzenetek. — Beszerzési források.

— **Ófelsége József főherceget**, akit, mint a 31-ik gyaloghadosztály parancsnokát, az ellenséggel szemben tanusított vitéz és eredményes magatartásáért, a hadiékítménnyel diszitett első osztályu vaskoronarenddel tüntetett ki, — legutóbb hadtestparancsnokká léptette elő.

— **Óvári Ferenc**, alelnök, még jóval karácsony előtt arra hívta fel a kaszinók figyelmét, hogy a tagok hölgyhozzátartozóikkal készítessenek minél több cigarettát, hadban álló katonáink számára. És ez az idea, melyet a hős fiainkért aggódó honleányok tizezrei tettek magukévá, megvalósítása révén, igen jóleső örömök egyikének lett okozójává a harctéren.

— **Janicsék Andor**, főparancsnok, az új autószerekkel megtett egyik (gödöllői) próbauton, a ballábszára élet megütötte. Az ennek folytán támadt sebnek eleinte nem tulajdonított nagyobb fontosságot, utóbb azonban a csonthártyáig ható zuzódás a járást is megnehezítette, úgy, hogy orvosi tanácsra kénytelen volt ágyba feküdni s így kezelteni igen lassan gyógyuló sérülésével magát. Teljes felépülése gondos házi ápolás mellett is több hetet vett igénybe.

— **Dr. Szily József**, a budapesti tűzoltó testületek szövetségének elnöke s a fővárosi önkéntesek parancsnoka, ezelőtt 25 évvel február 15-én esküdött örök hűségget, az ő édes életpárjának, Jónás Jusztinnak. A szeretetre méltó házaspárt, bár elkövetkezett ezüstmenyegzőjüket teljes csendben kívánták csak megünnepelni, tisztelőinek nagy serege kereste fel ez alkalomból, hogy élükön a Belváros érdemes előljárójával, Goreczky Zsigmonddal, legjobb kívánataikat kifejezésre juttassák. A budapesti önkéntes tűzoltó testület tagjai a nap emlékéül, diszes (ezüst) emléktárggyal is meglepték az immár az aranylakodalom felé vivő utra is rálépett, irigylésre méltó harmoniában élő, kedves párt.

rég nincsenek többé Budapesten. Scher, hadnagy, a mosonyi fogolytáborba ment, ahol barakkokat épít; Lenkey hadnagy a vasuti hidak őrizetére rendelt csapatok élére került, Víz főhadnagyot pedig elvezényelték Pancsovára. Helyettük azonban haza került Dittrich József, hadnagy, aki most amellet, hogy a beosztott népfőlkelő-csapat osztagparancsnoka, tűzoltó-tiszti teendőit is ellátja.

— **Blasnek Hugó** főtszt, ma már főhadnagy, az egyik Ergänzungs-Etappentrain élén most is az északi harctéren van valahol. Auch W. Rudolf főhadnagyról, a délen operáló egyik hadtest Trainwerkstätte parancsnoka gyanánt működik, legutóbb Illokról kaptunk föléle hirt. Teasdale Ottó, a 4-ik hadtesthez tartozó 31-ik hadosztály vezérkari irodájába nyert beosztást s előbb Petrikau környékén, most pedig a Kárpátok északi lejtőjén tartózkodik.

— **Mészáros János**, a székesfővárosi tűzoltóság kezelőtisztje, aki mint honvédhadnagy négy és fél hónapig a fronton harcolt Galiciában, december közepén megsebesült s előbb Mährisch-Ostrauban feküdt egy hadikórházban, később pedig Budapestre szabadságotlák. Az időközben főhadnaggyá előléptetett s kitüntetés is kapott bajtárs február végén hagyta el a fővárost, hogy csapatánál újra jelentkezék.

— **Kratzer Dániel**, századost, a budapesti önkéntesek I. szakaszparancsnokát, ki a déli harctéren balhónalján kapott súlyos sérülést, az alkalmazott villamos massage annyira helyreállította, hogy egy Rajecfürdői utókura révén mindnyájunk öröme, teljesen felgyógyulhat.

— **Dr. Kuzma Gyula**, az önkéntesek volt titkára, ki jelenleg is az északi harctéren van, főhadnaggyá lépett elő.

— **Török István**, hadnagy, a vajdahunyadi állami vasgyár főmérnöke s tanfolyamot végzett tűzoltóparancsnoka, egy veszedelmes lövés folytán, mely a Kárpátokban vívott harcok során érte, majdnem elvesztette a szeme világát. Kezelő orvosainak a véleménye szerint, mert itt ápolják Budapesten, remélhető, hogy látóképességét sikerül megmenteni.

— **Kitüntetett tűzoltók.** Vincze Antal, Baranyai József és Bartha István, székesfővárosi tűzoltók — kettő az északi, egy a déli harctéren, vitézségi érmet nyertek.

— **Gróf Erdődy Tamást**, Vasvármegye tűzrendészeti felügyelőjét, a Szerbiában, majd újra a Kárpátokban kapott lött sebe gyógyultával, most a tábori csendőrséghez osztották be, ahol, mint főhadnagy teljesít szolgálatot.

— **Szövetséges fővárosok vagyona.** Berlin tiszta vagyona 1913 végén 546 millió koronát tett. Wien ugyanakkor 469 millió koronányi vagyonállagot mutat ki. A mi Budapestünk vagyona pedig 426 millió volt. Ha figyelembe vesszük, hogy Berlinben, melynek területe csak

6352 hektár, ellenben lakosa 2 milliónál több, Budapestnek 20 ezer és 92 hektárnyi területén pedig csak 900 ezer egy néhány ember lakik; akkor nemcsak viszonylagosan gazdagabb a mi fővárosunk, de abból az okból is, hogy nálunk még bőven van hely a terjeszkedésre, holott Berlin már csaknem egészen be van építve.

— **Az iglói önkéntes tűzoltó egyesület** szervezője s 42 éven át volt elnöke dr. Simenszky Sándor, munkás életének 79-ik évében, február 28-án, elhunyt.

— **Nagybudafai Vermes Gábor**, nagybirtokos, 1848/49-iki honvédfőhadnagy, Szabadka szab. kir. város nemzetőrségének kapitánya, törv. biz. tag, a szabadkai Kereskedelmi és Iparbank örökös elnöke, a szabadkai Nemzeti Kaszinó tiszteleti tagja, február hó 8-án életének 91-ik, boldog házasságának 56-ik évében elhalálozott. Az elhunytban a mi Vermes Bélánk édesatyját gyászolja.

— **Uj oltószer.** A tűz rendes oltószere a víz. A benzint, az aethert, 200° C.-ra illetőleg gyulási hőmérsékletükre hevült olajokat azonban a víz legfeljebb szétfreccsenti és így a tüzet nagyobb területre terjeszti ki. A calcium karbidra lövelt víz is csak növeli a vehemensen égő acetylen fejlődését. Végre villamos motorok, transzformatorok, magas feszültségű vezetékek sem közelíthetők meg jól vízzel. Ellenben a teljesen közömbös, 17 fajsúlyu nafta, melyből már 60°-nál nehéz gőzök szállnak fel és amely csak —39 foknál fagy meg, a most említett három fajta anyagok bármelyikére öntve először feltétlenül elszoritja az égő felülettől a levegőt, a belőle fejlődő nehéz gőzök pedig egyenesen elfojtják az égést. 1914 szeptember 25. tartották meg az újfajta oltószerral a próbákat Svájcban. Mannesmann öntöttvas csövekből készült 1—3 literes edényekből öntötték rá, 9 méternyi távoból, egyik 64.000 Volt feszültséggel dolgozó elektromos műnél, tulterhelt, illetve rövidre zárt transzformatorra a naftát, s ez, mint minden olaj, izoláló hatásával rögtön elejét vette minden további bajnak. A dologgal érdemes lesz közelebbről foglalkozni, mert a homoknak, amellyel a vizet szoktuk helyettesíteni, meg van az a nagy hátránya, hogy a finomabb gépalkatrészeket úgy összekarcolja, hogy csak hosszadalmas tisztogatás után válnak újra használhatókká, míg a nafta ily értelmű rongálódásokat nem okoz. Minthogy pedig halmazállapota megváltozásának határa (+69) és (—39) fok között áll, a hideg sem árt neki, ennél fogva télen épügy, mint nyáron akárhol lehet azt tartani.

— **A szabadkai színház** március 11-én reggel 5 órakor leégett. Ugy gyuladt ki, mint a budapesti német színház, mely 1889 december 20-án lett a lángok martaléka. A nézőtér egyik páholyában támadt a tűz s mire az oltás kezdetét vehette, már a szinpadra is áttért. Csak a színházzal összeépített „Pest“ szállodát sikerült megmenteni.

— **Gulaschkanone.** Így hívják a németek azt a kereken továbbítható konyhát, melylyel menet közben is főzhetni a most már német bajtársaink által is megkedvelt gulyáshust s melegíthetni egy 70 literes kazánban a teához való vizet. És ezt a tengelyre szerelt tábori konyhát ugyanaz a Magirus cég konstruálta és szállítja ma is, amely ulmi cég a székesfőváros legújabb tolólétráit stb. szereit készítette. Az első ily kerekeken mozgó konyha az orosz hadsereg számára készült, melyt a japánokkal viselt háborúban használta legelőször. 1905 óta, mikor a németek is bevezették és mi is elfogadtuk e hasznos felszerelési tárgyat, új modellt csináltattak hozzá. Az új modell főzkazánja 200 literes, míg a tea vagy kávé-melegítő kazán

tartalma 70 liter. Azonkívül 200 portio étel és 4 porciós zab számára is van rajta külön szekrény; az edények öblítésére pedig, — hogy meg ne rozsdásodjanak — glicerinfürdő szolgál.

Szerkesztői üzenetek.

B. Budapest területe 194 négyszögkilométer.

M. F. Filmből oly külön helyiségben, amely felett lakás nincs, maximaliter 500 kgramm engedélyezhető; ellenben kézraktárban, két külön helyiségben, csak 100—100 kgm tartható belőle.

Sz. A Lukács Gyula ravatalára szánt koszoru helyett az Országos Szövetség elnöksége „koszoru megváltás” címén a Hadsegélyző bizottsághoz küldött 30 koronát.

Kiadó: **KUHÁRSZKY LÁSZLÓ** titkár.

Beszerzési források.

KÖHLER ISTVÁN (ezelőtt Geittner és Rausch tulajdona)
fecskendő, szivattyú és tűzoltó-szer gyára.
Iroda és mintaraktár: Budapest, VIII., József-körút 14.
Gyár: Korponal-utca 20—21. szám.

Teudloff—Dittrich

Budapesti Armatura-, Szivattyú-
és Gépgyár Részvénytársaság

BUDAPEST-KISPEST, ÜLLŐI UT 220—222. SZ.
Telefon: 51—22 és 51—23. ▼ Sürgönyeim: „TEUDLOF BUDAPEST”

SELTENHOFER FRIGYES FIAI,

— SOPRON, —
cs. és m. k. udvari szállítók.

Legelső magyar tűzoltószergyár, harang- és ércöntöde.



Mátrai Antal és Társa r.-t.

Budapest. Központi iroda: VI. ker., Teréz-körút 83. Gyár: I. ker., Fehérvári-út 110.

Gyárt: mindennemű tűzoltói létrákat és lémlómotókat.

— **Walser Ferenc** —

tűzoltási szerek és szivattyúk gyára,
— harang- és fémöntöde —

Budapest, VI., Lomb-utca 34—36. szám.

Sternberg és Kálmán

Budapest, VIII., József-körút 35.

GYÁRTUNK: tűzifecskendőket, kútszivattyúkat és tűzoltói felszereléseket.

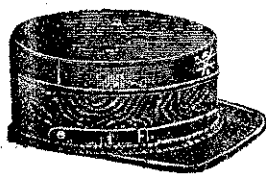

Elsőrendű tűzoltó-sapkákat acélsodrony-betéttel legjobban és legolcsóbban készít
Ritscher Zsigmond és Fia, Kőrmend
interurban telefon 27.
Kívánatra árjegyzék és mintasapka.

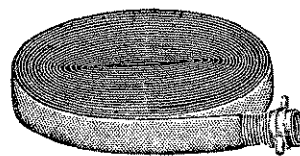

FEIK ÉS TRÉBA

Budapest, V., Lipót-körút 22.

Legelőnyösebb bevásárlási forrás összes tűzoltó-szerekben, egyéni felszerelésekben stb. Árjegyzék ingyen

Magyar mérleg- és gépgyár részv.-társ.

BUDAPEST, ERZSÉBET-KÖRÚT 41.

MOTOROS TURBINA-FECSKENDŐK. KÖZSÉGI FECSKENDŐK.



Elsőrendű tűzoltó egyenruhák, sapkák és felszerelések

Tiller Mór és Társa

cs. és kir. udvari szállítóknál

Budapest, Váci-utca 35. szám.

Részletes árjegyzék kívánatra bérmentve! Nagyobb megrendelésnél saját költségünkre küldjük szabásunkat mértékével céljából.

HATSCHEK SZABADALMA
ETERNIT-PALA

A jelenkor legjobb tetőfedő anyaga.

Eternit-művek Hatschek Lajos
Budapest, Andrássy-út 33. sz. Nyergesújfalu (Esztergom m.)

Magyar Fémlemezipar r.-t.

Budapest, VII., Erzsébetkirályné-ut 57.

egyedül gyártja a szab. Henze-féle robbanásmentes hordókat, tartányokat és kannákat, garaga- és raktári berendezéseket,

TŰZFECSKENDŐK, TŰZOLTÓSZEREK, ÉS FELSZERELÉSEK,



Elsőrendű tűzoltó-sapkákat acélsodrony-betéttel, legjobban és legolcsóbban készít

TÜZRENDÉSZETI KÖZLÖNY

AZ ORSZ. TÜZOLTÓ-SZÖVETSÉG HIVATALOS LAPJA.

Megjelenik minden hó második szombatján.
Hírdetéseket felvenni egyedül a kiadóhivatali jogosított.
A lap azétküldésére vonatkozó felelősségeket az országos szövetség elnökségéhez kell intézni; a bővő az előfizetések s hirdetések díja is küldendő.

Laptulajdonos:
A MAGYAR ORSZÁGOS TÜZOLTÓ-SZÖVETSÉG.
Kiadóhivatal:
az Országos Tűzoltó-Szövetség Irodája
VII., Rákóczi-út 38.
Telefon 90—33.

Előfizetési ára, egész évre, 5 korona.
Tagtestületeinknek ingyenpéldány jár.
Szakcikkek, melyeknek kísérete a szerkesztő címére irányítandó, ha közlésre alkalmasak díjazatnak.

Felelős szerkesztő: MARKUSOVSKY BÉLA, VIII., Kun-utca 2.

Helyettes szerkesztő: ERDÉLY ERNŐ, Győr.

Solymosy Ödön báró †

Országos Szövetségünk másodalelnöke, báró Solymosy Ödön, Sopron város országgyűlési képviselője, a főrendiháznak örökös jogu tagja, a Semmering egyik szanatoriumában, elhalálozott.

Sopronvármegyében, Eszterházán született 1866-ban június 13-án, tehát még csak 49 éves volt. Halála azonban, mely hosszabb szenvedés után következett be, nem jött váratlanul. Özvegye, Zichy Angelika grófnő, Héderváry Károly gróf, volt miniszterelnök nevelt leánya, már rég el volt készülve a csapásra. És bár mi is tudunk bajának gyógyíthatatlan voltáról, mégis fájdalmasan veszünk tudomást a kikerülhetetlen végről.

Huszonhét évvel ezelőtt lépett be a tűzoltók soraiba s a veszprémi megtiszteltetés után (mert 1911-ben, a veszprémi nagygyűlésen választották meg az Országos Szövetség másodalelnökévé), indítatva érezte magát újra felvenni az intenzivebb tűzoltói működés fonalát — odahaza, szűkebb patriájában s (Nagylózs), ahol 22 éves korában csatlakozott jó ügyünk zászlajához.

Alelnöki tisztének elfoglalása után hamarosan észre tudta vétetni, hogy mily határozott barátja volt a tűzoltóságok tömörítésének és így a Szövetségeknek is.

Szerinte — miként ezt alkalmilag kifejezésre is juttatá — „a szövet-

ségek útján érvényesülő testületi szellem ápolása, a nemes hivatás magas becsének nyilvános méltánylása, a tűzoltók lelkes buzgalmanak szakavatott irányítása s működésük egyöntetőségének előmozdítása nemcsak arra jó, hogy fokozza a tűzoltók önértékét s emelje társadalmi pozíciójukat: hanem az ügyért teljesített önfeláldozás, az ügy érdekében végzett tevékenykedés sikereinek a növelésére is tagadhatlanul jótékony befolyást gyakorol.“

Ily gondolatok által vezérelt férfinak működésétől méltán sokat várt Országos Szövetségünk.

A sors azonban másként akarta.

Nagy vagyonnak volt ura, melyet édesapja szerzett, akinek érdemeiért 1895-ben Őfelsége a bárói rangot is adományozta a családnak. Társadalmi és közgazdasági tevékenységével ez érdemeket az elhunyt minden téren iparkodott öregbiteni.

Vármegyéje közéletében részt vett, a felsőkomáromi evang. egyházmegyének főgondnoka s a német Johanniták-rendjének lovagja volt. De a római pápától is megkapta a Szent György-rend nagy csillagját. Az országgyűlésen 1901—1904-ig Felsőlövét, 1910-től pedig Sopron városát képviselte.

Mint vizsgázott gépész és gazdasági akadémiákat látogatott hallgató, gazdasági téren minden modern ujitást figyelemmel kísért s a haladásnak nálunk is megvalósítható értékes ered-

ményeit gyakorlatilag is sietett átültetni.

Mikor a budapesti internationális congresszus alkalmából illustis munkatársaink a hazai tűzrendészet kiépítése, a társadalmi uton elért eredmények betetőzése szükségére hívták fel lapunk hasábjain a kormány figyelmét: akkori védnökünk, néhai József főherceg és elnökünk Széchényi Viktor gróf után, harmadik gyanánt mindjárt báró Solymosy Ödön ragadta meg az alkalmat, hogy tollal a kezében (lásd lapunk 1904. évfolyamának októberi számát) siessen hozzájárulni azon módok összehordásához, melyek tűzrendészetünk elmaradott szervezetét a vidéken is modernebb színvonalra emelni volnának hivatva.

A gyilkos kór azonban megakadályozta őt áldásos munkája, köztevékenykedése folytatásában. Tetterejében megbénítva, az egykor daliás huszárkapitánynak — mert 1905—1910-ig a 7-es honvédhuszárezredben actív katonatiszt is volt — szanatoriumban kellett menedéket keresnie. Menedéket igen, — de gyógyulást ott sem talált.

Élete delén kidöntötte, sirba vitte a könyörtelen halál.

Nemes bajtársunk! Másoknak sokkal többje voltál, mint nekünk, de hogy ily korán el kellett Téged veszítenünk: mi is őszintén fájlaljuk!

Nyugodjál békében!

* **Miniszteri döntvény.** A kereskedelemügyi miniszter egy felebbezés folytán harmadfokban eléje került ügyből kifolyólag 397708/914. számú határozatával kimondotta, hogy

„valamely akár iparhatóságilag engedélyezett, akár pedig iparhatósági telepengedélyhez nem kötött üzlettelep — mihelyt közegészségi, tűzrendészeti vagy egyéb szempontból a közönségre hátrányos vagy veszélyes hatást gyakorol: a hátrányos vagy veszélyes hatások elhárítását célzó intézkedéseket nem az egészségügyi vagy a tűzrendészeti hatóság, hanem az 1884. évi XVII. t.-c. § 35. és 36. §§-a alapján az iparhatóság van hivatva elrendelni.“

Eszerint a telepengedélyező eljárások során a tűz- és életbiztonság érdekében első fokban

Harc térről visszatért elnökünk üdvözlése.

A május 17-iki elnökségi ülésen, mint a Hivatalos részben olvasható, gróf Széchényi Viktor elnökölt.

Napirend előtt szót kért dr. Vass János, ezeket mondván:

„Hosszu idő után először jut ma az Országos Tűzoltó Szövetség Elnöksége abba a kellemes helyzetbe, hogy vezérét, gróf Széchényi Viktor, elnök urat, körében üdvözölje.

Hónapokig csak messziről kísértük figyelemmel Öméltóságának hazafias és önfeláldozó buzgólkodását, hön öhajtván, hogy áldás kísérje minden lépését.

De ha már annak pusztja ténye is büszkeségünk volt, hogy a Széchényiek családi hagyományához hiven, legnemesebb honfiui lángolással, mindjárt a háboru elején sietett Ófelsége hívó szavát követve, hadba szállni: ugy később mikor híret vettük, hogy a készségesen vállalt köteleesség teljesítése legfelsőbb helyen méltányló elismerésre talált, ez a büszkeségünk csak még inkább fokozódott. Ófelsége ugyanis előbb huszárkapitánnyá léptette elő elnökünket, majd pedig a hadi ékitményes érdemkeresztrel tüntette ki őt s uralkodónk e példáját, mint olvassuk, nagy szövetségésünk II. Vilmos, német császár is követte. Két legilletékesebb helyről érte tehát kitüntetés azt a férfit, aki bennünket ország-világ előtt képvisel. Kell, hogy nagyot dobbanjon a szívünk és spontán felfakadjon keblünkben a tiszta érzelem, mely azt hiszem épúgy eltölti az Országos Szövetség minden tagját, mint ahogy valamennyiünké volt maga a büszkeség, már akkor, amidőn még nem peccéltelte azt jogossá az uralkodói kegy.

Tisztelettel indítványozom ennél fogva, hogy amidőn Öméltóságát újra körünkben üdvözölhetjük, jegyzőkönyvileg is örökítsük meg igaz örömünket. Eljen az elnök!”

A feltörő éljenzés lecsillapultával, mely az indítvány egyhangu elfogadásának volt hamisítatlan jele, Széchényi Viktor gróf következőket mondotta:

„Meghatnak az igen tisztelt Bajtárs urnak hozzám intézett szives szavai, mert végtelenül jóleső az együttérzésnek e kedves megnyilatkozása. Kétségtelen ebből, hogy csakugyan áldást kívánó jóindulatnak meleg érzelme kísérte léptimet. Talán ennek tudható be, hogy oly helyekről, ahol magam sem hittem, hogy kimenekülhetünk, épségben tértem vissza.

Hogy tisztemet miként töltöttem be, annak mértékadója ugyan a honfiui köteleességteljesítés kegyes elismerése, de csak legfőbb Hadurunk részéről. Mert egyedül ő tüntetett ki, a német vaskereszt elnyerése egyszerű hirlapi kacsa. Ennek megállapítása után azonban e fel-emelő pillanatban ne csak rólam és illetve az én csekély érdemeimről legyen szó: hanem engedjék meg, hogy megemlékezzem azokról a többi bátor és kitartó bajtársakról is, akik közül számosan már a legnagyobb áldozatot is meghozták a haza oltárán. Ohajtásom ennél fogva, hogy adjunk kifejezést mai jegyzőkönyvünkben annak is, hogy minden vakaszonyunk kísérti

A Magyar Országos Tűzoltó Szövetség elnökségének jelentése a központi iroda működéséről 1914. év második feléről.

Tisztelt Országos Választmány!

Van szerencsénk alábbiakban a központi iroda hatáskörébe tartozó általános (szakosztályok ügykörét nem érintő) mozzanatokról jelentésünket tisztelettel előterjeszteni. E jelentésünk mellé a szövetség tulajdonképpeni működésére és a pénztári kezelésre vonatkozó adatokat, mert az alapszabályok értelmében ezekről a szakosztályi előadók fognak beszámolni.

Ugy az elnökség, mint az iroda, minden előkészületet megtett a nagyülés megtartására, azonban a Hadur hívó szava a tizenkettedik órában mondatta le Nyiregyházán tartandó nagyülésünket. Tekintettel, hogy az első mozgósítás alkalmával elnökségünk legnagyobb része bevonult, továbbá tűzoltóinknak csaknem egésze katonaköteles, elnökségünk 1914 július hó 30-án az összehívott nagyülést a hadiállapotokra való tekintettel bizonytalan időre elhalasztotta. Elnökségünk, ezen intézkedéséért utólagosan kér jóváhagyást.

Szomorú kötelességet rovunk le jelentésünk keretében akkor, midőn bejelentjük U s z k a y Bálint közigazgatási szakosztály alelnökének halálát. Szakosztályunk néhai alelnöke, mint a Jegyzők Országos Egyesületének elnöke is sokat fáradozott hazánk tűzrendészetéért.

Elnökségi ülést, tekintettel a háborus viszonyokra, nem tarthattunk. Azonban 1914 szeptember hó 2-án az irodalmi és szakoktatási szakosztály (V.) ülést tartott, melyen javasolta az elnökségnek, hogy tekintettel arra, miszerint a mozgósítás alkalmával hivatalos lapunk expedálása nagy nehézségekbe ütközik, továbbá, hogy tűzoltóink legnagyobb része hadba vonult s így alig van ki a lap iránt érdeklődjék, a lap kiadását további intézkedésig beszüntettessék; mit az elnökség magáévá is tett.

Iktatónkba érkezett a második félévben 666 ügyirat (egész évben 2452; I. félévben 1786). Ügyirataink számából is következtethetni, mennyire csappant a tűzoltói élet a bevonulás folytán. Ügyirataink feldolgoztattak, hátrálék nincs.

A hatóságoknak vélemény adatott telep- engedélyezési, tűzrendészeti, építésrendőri ügyekben, szabályrendeletekről és alapszabályokról 72 esetben (I. félévben 140 esetben, összesen 212), kipróbáltatott 12 község 17 fecskendője (I. félévben 42, összesen 59). Felsőbb hatóságokhoz 5 esetben intéztetett felterjesztés.

Szolgálati érem kiadatott: V éves 147 db (I. félévben 606 db), X éves 124 db (I. félévben 361 db), XV éves 230 db (I. félévben 220 db), XX éves 65 db (I. félévben 168 db), XXV éves 45 db (I. félévben 147 db). XXX éves 21 db (I. félévben 49 db). A királyi díszéremre felterjesztetett 16 testületből 47 tag, a díszérmet mind a 47 tag megkapta (I. félévben 58 testületből 287 tag, megkapta 286).

Tagtestületeink sorába belépett 42 tűzoltóság (I. félévben 77, összesen 119) s pedig közvetlenül 2, a vármegyei tűzoltó szövetségek útján 40, (u. m. Brassó 25, Háromszék 2, Pest 3, Bácsbodrog 5, Esztergom 3, Torontál 2 testülettel). Örömrünknek itt is kifejezést adunk, hogy immár a 2 Erdélyrészi határszéli vármegye is csatlakozott szövetségünkhöz.

Megemlítjük, hogy Nagyküküllő vármegyei szövetség csatlakozásának tárgyalása a háborus viszonyok miatt későbbi időre halasztatott. A csatlakozott vármegyék száma 39, ezek közül Borsod és Gömör-Kishont vármegye még nem jelentette be tagtestületeit, míg Békés vm. szövetség most van alakulóban. Tagtestületeink száma az év végén 148 közvetlen, 2522 a vármegyei szövetségek útján, összesen 2670. Vármegyenként egyébként ekkép oszlanak meg:

Folyószám	Vármegye	Tűzoltóság	Község
1	Somogy	249	308
2	Vas	246	616
3	Sopron	208	232
4	Veszprém	187	182
5	Baranya	134	358
6	Heves	117	117
7	Arad	106	218
8	Fejér	106	103
9	Torontál	98	213
10	Pest-Pilis-Solt-Kis-Kun	95	216
11	Komárom	92	92
12	Szepes	88	222
13	Szeben	88	88
14	Pozsony	76	298
15	Győr	65	89
16	Bácsbodrog	63	131
17	Jász-Nagy-Kun-Szolnok	54	53
18	Esztergom	45	—
19	Torda-Aranyos	37	118
20	Temes	35	226
21	Budapest	35	—
22	Zala	30	559
23	Moson	28	61
24	Brassó	26	—
25	Beszterce-Naszód	25	—
26	Bihar	24	496
27	Tolna	22	121
28	Csanád	22	29
29	Krassó-Szörény	20	362
30	Bars	17	209
31	Szabolcs	16	132
32	Trencsén	16	399
33	Háromszék	14	104
34	Hajdu	12	21
35	Csongrád	10	19
36	Zemplén	9	451
37	Szatmár	7	306
38	Borsod	—	177
39	Gömör-Kishont	—	451
Összesen:		2522	—

Kérjük jelentésünk tudomásul vételét.

Budapest, 1915 március 29-én.

Dr. Óvári Ferenc
alelnök.

Bencze István
titkár.

Jegyzőkönyv.

Felvételet Budapest, 1915 március hó 20-án a Magyar Országos Tűzoltó-Szövetség elnökségi ülésén.

Elnök: dr. Óvári Ferenc.

Jegyzőkönyvvezető: Kuhárszky László.

Jelen voltak: Apáthy Vilmos, dr. Balogh Dezső, Bartha Gergely, Bencze István, Keresztes János, László István, Udvardy Aladár és Vida Pál.

Elmaradását igazolta: Erdély Ernő, Szabó Gyula és Barabás István.

Elnöklő alelnök üdvözli a megjelenteket, az ülést megnyitja.

22. Bencze István titkár jelenti, hogy a magyar tűzoltó intézményt ismét súlyos veszteség érte, amennyiben ügyünknek két lelkes és áldozatkész apostola elköltözött az élők világából. Az egyik bajtársunk radnóthi Lukács Gyula elnökségünknek számos éven át volt buzgó tagja, Bars vármegye tűzrendészeti felügyelője és a „Tűzrendészet” című lapnak felelős szerkesztője; a másik bajtársunk pedig: Groidl Gyula a pozsonyi önk. tűzoltóság segédtisztje és az „Illustrierte Feuerwehzeitung” felelős szerkesztője.

Dr. Óvári Ferenc elnök alelnök jelenti, hogy Lukács Gyula családjának részvét-átvitatot menesztett, s koszoru megváltás címen a Magyar Hadsegélyző Hivatalnak 30 koronát folyósított.

Az elnökség a titkár jelentését fájdalommal veszi tudomásul. Lukács Gyula és Groidl Gyula emlékét, s a hazai tűzoltás és szakirodalom terén szerzett kiváló érdemeiket jegyzőkönyvileg megőrökíti. Lukács Gyula családjának és a pozsonyi önk. tűzoltó testületnek őszinte részvétét kifejezi. Az alelnök által folyósított 30 korona koszorumegváltáshoz pedig hozzájárul.

23. Dr. Óvári Ferenc alelnök jelenti, hogy a „Tűzoltószerek gondozása és a fecskendő működési zavarai” című könyv megírásával néhai Lukács Gyula bizatott meg.

A megboldogult megbízatásának eleget tett, mert a mű kézírata a Tűzoltó Szövetség rendelkezésére áll, miután azt a család beküldötte.

Hogy a könyv után járó tiszteletdíj az özvegynek mielőbb folyósítható legyen, alelnök a kéziratot Erdély Ernő szakelőadónak küldötte meg, hogy a munkát bírálja felül és rendezze sajtó alá.

Az elnökség az alelnök jelentését tudomásul veszi. Többek hozzájárulása után elhatározza, hogy Erdély Ernő hivatalosan is hívassék fel a mű átrevideálására, s amennyiben abban oda nem tartozó részek vagy fejezetek, mint a szerek leírása, taktika stb. fordulnának elő, azok kihagyásával rendezze azt sajtó alá, s viszont, ha a mű a motorikus szerek gondozására ki nem terjeszkedne, úgy annak megírásával is bizassék meg.

24. Dr. Óvári Ferenc jelenti, hogy a Tűzrendészeti Közlöny f. hó 14-én újból megjelent. A lap kiadójaként Kuhárszky László titkár szerepel, ki ebbeli megbízatását az elnökségtől f. évi február hó 6-án nyerte.

Alelnök felhívja továbbá az elnökség figyelmét arra a levélre, melyet szeretett Elnökünk a haretérről írt, s mely a lap legújabb számában látott napvilágot. Kiemeli a levélnek azt a részét, mely megismerteti az olvasót a magyar katona munkájával. „Irtja kegyetlenül az ellenséget, irgalmatlan rendet vág bennük — ha kell egész falvakat gyújt fel, — de ha joggal kárt tett, rögtön beugrik s a rombolás, pusztítás helyett épít, alkot.”

Alelnök indítványozza, hogy e szép és érdekes cikk megjelenése alkalmából Öméltóságát az elnökség üdvözlje.

Kuhárszky László titkár pedig engedélyt kér az elnökségtől, hogy a levél tartalmát egész terjedelmében a napilapokkal közölhesse.

Az elnökség az alelnök indítványát nagy lelkesedéssel elfogadta. Kuhárszky László

szerkesztőinek, s végül elhatározza, hogy a hivatalos lap legközelebb május havában jelenjék meg.

25. Kuhárszky László titkár jelenti, hogy a postaigazgatóság megvizsgálta a Tűzoltó Szövetség postakönyvét és 129 K 84 f. bélyegcsonkítást állapított meg.

Miután bélyegcsonkítás nem forog fenn, az illetéktelenül megállapított összeg kivetése ellen felebbezés adatott be, s egyidejűleg a portómentesség elnyerhetése végett a m. kereskedelemügyi m. kir. miniszterium is megkeresett.

A felebbezés elintézését még nem nyert, de a portómentességi beadványra a válasz már megérkezett, mely szerint a miniszter a Szövetség kérelmét nem teljesítheti, miután arra a portómentességi törvényes szabályok alapot nem nyújtanak.

A titkár jelentését az elnökség tudomásul vette, s egyben elhatározta, hogy a háboru lezajlása után felkéri a m. kir. Belügyminisztort, hogy a portómentességet a Szövetség részére a minisztertanácsban eszközje ki.

26. László István jelenti, hogy a köteles tűzoltóságok legénységét 18—42 évig besorozták katonának. Tekintettel arra, hogy kormányi intézkedés nélkül 20 éven alul és 40 éven felül tűzoltóság részére sorozni nem lehet, felkérendő lenne tehát a belügyi kormány, hogy tekintet nélkül a vármegyei szabályrendeletre, engedje meg a köteles tűzoltóságok részére a 16—56-ig terjedő korosztályok sorozását.

Az elnökség az indítványokat magáévá teszi.

27. Dr. Óvári Ferenc alelnök jelenti, hogy a szabadkai színházégés alkalmából a város polgármestere az ottani tűzoltóságot mulasztással és más egyéb súlyos váddal illette, melyekkel a tűzoltóság iránt nagyon könnyen ellenszenvet támaszthat.

Indítványozza tehát, hogy Szabadka város polgármestere szólíttassék fel vádjainak körvonalozására, valamint azon intézkedések közlésére, melyeket a tűz óta foganatosított, hogy a tűzoltóság részéről hasonló mulasztások elő ne állhassanak; de felszólítandó egyúttal a tűzoltóság is, hogy mi a védekezése a polgármester vádjával szemben; közölje továbbá az egész tűz lefolyását, valamint beavatkozásának részleteit és az eset tanulságait.

Hasonló értelemben szólítandó fel a békéscsabai tűzoltóság is, hol a közelmúltban egy nagy gőzmalom esett a tűz martalékául.

Az indítványokat az elnökség magáévá teszi.

28. Udvardy Aladár javasolja, hogy az elnökség az irodalmi pályázatoknak határidejét bizonytalan időre függessze fel.

Háborura való tekintettel az elnökség a javaslatot elfogadja.

29. Dr. Balogh Dezső pénztáros jelenti, hogy a tagdíjak csak nagyon gyéren folynak be a Szövetség pénztárába.

Az elnökség a pénztáros jelentését tudomásul veszi és egyben elhatározza, hogy az államségélynek 1915. év I. felére eső részletét kérelmezi.

30. Bencze István titkár bemutatja Szabó Gyula köszönő levelét, melyben a Szövetség részvétét megköszöni, továbbá a gyöngyösi önk. tűzoltó- és mentőtestület 1914. évi

32. A m. kir. belügyminisztérium X. építő-részvénytársaság mozgófénykép-színház építési ügyére; Y. cég tűzbiztonsági berendezéseinek ajánlatára és Z. asztalos cég telepengedélyezésére szakvéleményt kér.

Kuhárszky László bemutatja a mozgófénykép-színház építésére vonatkozó előbbi szakvéleményt:

A színház építésére az engedély a következő feltételek mellett lenne megadható:

1. A karzatról lefutó lépcsők tűzbiztosak és egyenesirányuak legyenek. A lépcsőház mindkét oldalán falba mélyített karfa alkalmazandó.

2. A nézőtér baloldali fala hosszában 1 m., az udvar felőli kijáratok előtt 1.50 m. széles út hagyandó.

3. Minden helyiségben csak villamos világítás alkalmazható. A nézőtér világítását a vetítőkamrából és a nézőtérről is külön lehessen bekapcsolni. Utóbbi helyen a kapcsoló ott szerelendő fel; ahol állandóan egy alkalmazott tartózkodik, ki teendőjére kellően kioktatandó. A kapcsoló feliratos táblácskával jelölendő meg.

4. A nézőtéren az összes ajtók fölött, a kijáratoknál és a lépcsőn az irányt mutató táblák mellett mellékvilágítás alkalmazandó. Mig közönség van a helyiségekben a mellékvilágításnak, mely petroleum nem lehet, mindenhol égni kell és pedig oly erős fénnel, hogy ha a fővilágítás nem ég, az utakat és ajtókat jól lehessen látni. A nézőtéren alkalmazott mellékvilágítás vörösüvegű legyen.

5. A dohányzási tilalom mindenütt kiirandó.

6. A vetítőkamra az összes helyiségtől tűzbiztosan és tűzmentesen legyen elkülönítve. A karzattól és a lépcsőtől teljesen elkülönített kijáratral birjon, vaskeretbe szerelt, tűzbiztos kifelé nyíló ajtóval, melyre automatikus zárószervezet szerelendő, hogy előadás alatt állandó csukvatartása biztosítva legyen. Amennyiben pedig a vetítőkamra kijárat a karzati lépcsőre meghagyatnék, úgy a karzatról közvetlenül a szabadba vezető vész-, le- és kijárat létesítendő. A vetítőkamrában csak az előadásra kerülő filmek tarthatók fedeles vasládában. Előadás alatt filmeket visszagöngyöltetni, javítani tilos.

A vetítőkamrában egy extincteur, egy dézsa víz és egy pokróc tartandó.

A vetítő- és megfigyelő-nyílások, melyek legalább 4—6 mm-es vastagságu üveggel ellátva legyenek, azonkívül keretbe mozgó, illetve leeső csapózáros vaslemezzel fedendők, melyet úgy a kamrából, mint alulról lehessen lecsappantani.

A kamrában csak kettős üvegburájú vagy dróthálós villamos lámpával lehet világítani. Dohányozni egyáltalában nem szabad.

7. A vetítőkészüléket szilárdan álló fém-állványra vagy bádogburkolatu bakra kell helyezni és az csak hatósági felülvizsgálat után vehető használatba.

8. A széksorok akként osztandók be, hogy egy ülőhelyre 50 cm széles hely jusson, a széksorok egymástól távolsága pedig, merev székeknél 80 cm, csapószékeknél legalább 70 cm legyen. A befogadó képességet feltüntető s hatóságilag láttamozott helyszínrajz a pénztár mellett kifüggesztendő.

Az elnökség a szakvéleményhez azzal járul hozzá, hogy a vetítőkamrában „pokróc” helyett „vizes pokróc” irandó, s a filmek a vetítőkamrában előadás alatt vissza nem göngyölhetők.

33. Bencze István előterjeszti Erdély Ernő alábbi szakvéleményét az Y. cég Sprinkler-berendezési ajánlatára:

A malmok és tűzveszélyes anyagok raktározására szolgáló helyiségeknek Sprinkler-

berendezéssel való ellátására tűzvédelmi szempontból kívánatos és célszerű, mert ezzel jelentékeny mérvben csökkentjük a tűzveszély és tűzkár nagyságát. Ezért helyesnek tartanók, ha a törvényhatóságok vezetői felhivatnának arra, hogy a törvényhatóság területén levő tűzveszélyes anyagok raktárai, malmok és gyárak feléjük ajánlanák a Sprinkler-berendezéseket, azonban ez ajánlás ne szorítkozzék csak a Waltherr cég gyártmányára, hanem általánosságban, mivel ma már több gyár készít hasonló és minden tekintetben megfelelő önműködő Sprinkler-rendszerű oltókészüléket, melyeknek hatása minden tekintetben megfelelő.

Mint hogy azonban a gyárak ily költséges berendezésre csak akkor lesznek hajlandók, ha ennek terhe nem egyedül őket terheli, első sorban a tűzbiztosító-társulatoknál kellene oda hatni, hogy a Sprinkler-berendezésre oly nagy engedményt adjanak (40—60%), mely a költségek befektetését rezonszerűvé teszi, s amint ez pl. a német és angol biztosítóknál már megvan. Enélkül a Sprinkler-berendezés elterjedése nem remélhető, kötelezőleg elrendelni pedig szintén nem lehet a nagy költségei miatt.

Az elnökség a szakvéleményt azzal fogadja el, hogy a biztosító intézetek felszólítandók a díjtételek leszállítására, ha a biztosított objektum Sprinklerrendszerrel van felszerelve.

34. Bencze István bemutatja Z. asztalos cég telepengedélyére vonatkozó alábbi szakvéleményét:

A kért telepengedélyt megadhatónak nem tartja, mert a kérdéses telepen a műhelyek közti udvar csak 2.70 m. széles, az egyik udvarból a másikba tehát könnyen átterjedő tűz elzárna az udvar hátsó részében lévő lakóház lakóinak menekülési útját, s mert faszindelyes összeépített házak közé faanyagot nagyobb mérvben felhalmozni és feldolgoztatni az egész környéket állandóan fenyegető veszélyt jelent.

Amennyiben azonban a telepengedély más méltányossági okokból mégis megadhatnék, úgy legalább kikötendő lenne az I. foku határozat 1., 2., 3., 7. pontjain felül, hogy:

1. a szomszéd hitközség házai között tűzfal emeltessék;

2. a gépműhely deszkafalak helyett, kőfallal építtessék, minek folytán az udvarban az átjárás biztosabb és a külön-határ révén a szomszédokat zavaró zaj is kisebb lesz;

3. a kapu alatt és a szűk udvaron fa, forgács, butor egyáltalában ne tartassék;

4. az udvaron kellő hosszúságu tömlővel ellátott tűzcsap létesíttessék és ugyanott 2 víz-hordó 2—2 vederral tartassék készenlétben;

5. a villamos motor naponként a fűrészportól letisztíttassék;

6. a fűtés csak jól elzárható kályhákban eszközölhető, amelyek füstcsöve falazott kéményekbe torkolandó, s melyek minden gyulékony anyagtól gondosan elszigetelendők;

7. a világítás zárt és tűzbiztos legyen; petroleumvilágítás nem alkalmazható;

8. a fűrészpor és fahulladék a műhelyben, raktáron és telepen naponként összeszedendő és tűzbiztos módon és elkülönített helyen gyűjtendő;

9. a padlásra faanyag fel ne halmozassék.

Az elnökség a szakvéleményt elfogadja.
35. Kuhárszky László titkár jelenti, hogy a m. kir. belügyminisztérium a filmkölesznő vállalatok helyiségeiben felhalmozott és 100 kg-nál nagyobb mennyiségű filmek tarthatóságára szakvéleményt kér.

Az elnökség megállapítja a filmek rendkívüli tűzveszélyességét és óriási lobbanékonyágát,

minek következtében 100 kg-nál nagyobb mennyiségű filmeknek lakóházakban való elraktározása csak abban az esetben lenne engedélyezendő, ha a filmkölcsönző vállalatok raktárhelyiségeiket az épület legfelsőbb emeletén, a hatóság által megállapított feltételek mellett rendezik be.

Tűz esetén ugyanis már 1 meggyulladt filmtekeres is oly nagy lángot lövel, hogy nemcsak a tűz rohamos tovaterjedésének az előidézője, de a rémületnek is, mi a ház lakóira nézve könnyen életveszedelemmel járhat.

Ennek folytán az elnökség elhatározza, hogy a filmraktárak tűz okozta veszedelmek megakadályozása céljából, 100 kg-nál nagyobb mennyiségű filmek lakóházakban való elraktározásának engedélyezését, nem hozza javaslatba.

A jegyzőkönyv hitelesítésére dr. Balogh Dezső és Vida Pál felkértettek.

Több tárgy nem lévén, elnöklő alelnök az ülést bezárja.

K. m. f.

Dr. Óvári Ferenc
alelnök.

Kuhárszky László
titkár.

Hitelesítjük:

Dr. Balogh Dezső.

Vida Pál.

Jegyzőkönyv.

Felvétellett Budapesten, 1915. évi május hó 17-én a Magyar Országos Tűzoltó-Szövetség elnökségi ülésén.

Elnök: gróf Széchényi Viktor.

Jegyzőkönyvvezető: Kuhárszky László.

Jelen voltak: dr. Balogh Dezső, Bencze István, Breuer László, Keresztes János, Markusovszky Béla, Täuber Ferenc, dr. Vass János és Vida Pál.

Elmaradását igazolta: dr. Óvári Ferenc alelnök, Bartha Gergely, Erdély Ernő és Péter Antal.

Elnök üdvözli a megjelenteket, az ülést megnyitja.

36. Dr. Vass János szakosztályi alelnök lelkes szavakkal üdvözli a harctérről visszajött gróf Széchényi Viktort s egyuttal a Tűzoltó-Szövetség Elnökségének szerencsekívánátát tolmácsolja abból az alkalomból, hogy szeretett Elnöke a harctéren szerzett kiváló érdemeinek elismerésül a hadiékítményes katonai érdemkeresztel tüntettetett ki. (Lásd 22. oldalt.) Indítványozza, hogy ez jegyzőkönyvileg örökíttessék meg.

Az elnökség az indítványt nagy lelkesedéssel elfogadja.

Gróf Széchényi Viktor elnök meghatottan köszöni meg ünnepeltetését s arra kéri az elnökséget, hogy ne csupán az ő érdemeiről, hanem az ország tűzoltóságáról is, — melynek a haza védelmében igen fontos szerep jutott osztályrészül, — emlékezzék meg.

Kitüntetésére vonatkozólag kijelenti, hogy a német vaskeresztel való kitüntetésé eddig nem történt meg s miután ez a napilapoknak téves közlésén alapul, kívánja, hogy e tény megállapítása jegyzőkönyvbe vétessék fel.

Az elnökség az elesett bajtársaknak legmálvebb kezevel adózik a harsogókra

1915. április végével lejárt. Két pályázati kérvény érkezett be. Az egyik: Salamon Pál fumei volt tűzoltó rejtője, a másik: Tóth József máv. északi főműhelyi volt tűzoltóé.

A két pályázati kérvényben felhozott indokok alapos megvizsgálása és többek hozzájárulása után az elnökség elhatározza, hogy az alapítvány kamatai Tóth Józsefnek adassanak ki, míg Salamon Pálné kérvényét a „Kaiser-Jubiläums-Stiftung“ igazgatóságához terjeszti fel s erről folyamodót értesíti.

38. Bencze István titkár bejelenti, hogy a m. kir. Belügyminiszter 39396/915. VI—s. szám alatt az 1914/05. év II. felére 5500 K államsegélyt folyósított.

Örvendetes tudomásul szolgál.

39. Vida Pál előadó kivánatosnak tartja, hogy a Szövetség a Tűzoltó Otthon készpénzéből a második hadikölcsönre jegyzést eszközöljön.

Kuhárszky László titkár jelenti, hogy a Szövetség a Tűzoltó Otthon pénzéből az első hadikölcsönre 50.000 koronát jegyzett s így most nem áll oly összeg rendelkezésre, melyet az új hadikölcsön jegyzésére lehetne fordítani, de ha a Szövetség hazafias kötelességének ezuttal is eleget akar tenni, akkor a kölcsön jegyzése csakis a segélyző-pénztár készpénzkészletéből és pedig legfeljebb 15.000 K erejéig eszközölhető.

Dr. Vass János szakosztályi alelnök indítványozza, hogy az új hadikölcsön a már meglévő 50.000 K lombardirozásával eszközöltessék, minek folytán a Tűzoltó Otthon alapja tetemes kamat. yereséghez jut.

Kuhárszky László ez ügyben dr. Óvári Ferenc ügyvezető alelnök tanácsát óhajtja igénybe venni.

Az elnökség elhatározza, hogy a segélyző-pénztár készpénzkészletéből 15.000 koronáért lombardkölcsönt jegyez és erről sürgősen értesíti s egyben felkéri dr. Óvári Ferenc alelnököt, tegye megfontolás tárgyává, nem lenne-e célszerű a már meglévő 50.000 K állami járadék kötvényeit is lombardiroztatni? Amennyiben az alelnök ehhez hozzájárul, úgy mindkét kölcsön jegyzése perfectuálandó.

40. Dr. Vass János szakosztályi alelnök indítványozza, hogy forduljon az elnökség a Belügyminiszterhez, hogy az ország tűzvédelme érdekében engedje meg a 16—56-ig terjedő korosztályok sorozását.

Kuhárszky László titkár jelenti, hogy ebben a kérdésben az elnökség már állást foglalt és 275/915. sz. alatt kérelmezte az ilyen értelmű rendelet kibocsátását.

A titkár jelentése azzal vétetett tudomásul, hogy a rendelet kibocsátása megsürgetendő.

41. Dr. Vass János szakosztályi alelnök felhívja az elnökség figyelmét a gyakori malomtüzekre.

Markusovszky Béla szakosztályi alelnök megjegyzi, hogy a malomtüzeknek az oka főként arra vezethető vissza, hogy a malommunkások hasznavehetőbb eleme hadba vonult s a malmok üzeme kevésbé gyakorlott munkásokra van bízva, mi a malmok tűzveszélyességét fokozza.

Viszont azonban új, soronkívüli tűzrendészeti eljárások is rendeltettek el épen a malmokban s ezek megejtetvén, remélhető, hogy az újabb tüzesetek száma diminválódni fog.

tanácsba való részvételre szakemberek kiküldetését kéri.

Az elnökség felkéri dr. Szily Józsefet és Breuer Szilárdot, hogy a testnevelési tanácsot törekvésében támogassák s egyuttal felhívja erre az irodalmi és oktatásügyi szakosztály figyelmét is.

43. Kuhárszky László titkár bemutatja Herpka Károly levelét, melyben a raktáron lévő érmekek megvásárlását és az értök járó 345 K folyósítását kéri, miután a jövőben megrendelt érmekek csak felemelt árak mellett szállíthatja.

Az elnökség a raktáron levő érmekek átvételét és az értök járó összeg kifizetését elrendeli s elhatározza, hogy a háboru tartama alatt érmekek ki nem szolgáltat s a jövőben megrendelendő érmekek ára fölött, amennyiben azok megváltoznának, csak a háboru után dönt.

44. Bencze István titkár jelenti, hogy a Pedagógiai filmgyár r.-t. a gyakorlati szabályzatokhoz diapositiv lemezeket készített, melyeknek darabját 1 K 60 fillérért engedi át a tűzoltó-testületeknek; jelenti továbbá, hogy a Kereskedelmi bank kamatlábát $3\frac{1}{2}\%$ -ról $4\frac{1}{4}\%$ -ra, a Magyar leszámítoló bank pedig a moratorium köteles betétek kamatlábát $4\frac{1}{4}\%$ -ra emelte; egyben bemutatja a Pesti magyar kereskedelmi bank, a Wiener Bankverein, az Angol-Osztrák bank és a Pesti hazai első takarékpénztárnak a hadikölesön jegyzésére való felhívását.

Tudomásul vétetett.

45. Bencze István titkár bemutatja a petrozsényi önk. tűzoltó-testületnek átiratát, mellyel tudatja, hogy a salgótarjáni Köszönbánya r.-t. tűzoltóságainak minden tagjr lemond az örségi díjakról a bevonult bajtársak családtagjai javára.

A követésre méltó példát az elnökség örömmel tudomásul veszi.

46. Bencze István titkár felveti azt a kérdést, vajjon a tisztviselők hadbavonulásuk alkalmával igényt tarthatnak-e tiszteletdíjukra?

Az elnökség a tisztviselők tiszteletdíját hadbavonulásuk esetére meghagyja, de esetleges új erő alkalmazásával a költségvetésben megállapított hitelt tullepni nem lehet.

47. Kuhárszky László titkár bejelenti, hogy a pénztár pénzkészletét megvizsgálta és 38.673 K 60 fillért talált, mely összeg a pénztárkönyv bevétele és kiadása között mutatkozó maradvánnyal egyezik.

Tudomásul szolgál.

48. A titkár azon jelentése, hogy az elmúlt elnökségi ülés óta véleményeztetett: 1 alapszabály, 2 tűzrendészeti szabályrendelet, 12 telepengedélyezés, 7 tűzrendészeti, 1 építési és 6 felterjesztési ügy; kipróbáltatott 14 fecskendő.

Tudomásul vétetett.

A jegyzőkönyv hitelesítésére Markusovszky Béla és dr. Balogh Dezső kérettek fel.

Több tárgy nem lévén, elnök az ülést be-
zárja.

K. m. f.

Gróf Széchenyi Viktor
elnök.

Kuhárszky László
titkár.

Hitelesítjük:

Markusovszky Béla,

Dr. Balogh Dezső.

A „Magyar Országos Tűzoltó-Szövetség segélyzőpénztára“ elnökségének jelentése az 1914. évről.

Tisztelt Közgyűlés!

Az elnökség 1914. évi működéséről és a segélyzőszövetség pénztárállásáról van szerencsénk jelentésünket alábbiakban tisztelettel elő-
terjeszteni.

Az elmúlt évben elnökségi ülés a háborus viszonyok miatt csak február hó 28-án és június hó 13-án tartatott, mely alkalommal 73 határozat hozatott. Az iktatóba 1623 ügyirat érkezett.

Az 1914. évben a tagtestületek száma 1220 (1913-ban 1166), a tagok száma 51.815 (1913-ban 5.635), a tagátlag 42.46 (1913-ban 40.86 volt; végeredményben örvendetesen jelenthetjük, hogy 4 tagok számában és tagátlagban fokozatos emelkedés mutatkozik.

A pénztár bevétele 12.700 korona értékben és 17.000 korona 65 fillér pénzben, a kiadás 14.113 korona 71 fillér (1913-ban 19.791 korona 33 fillér); ez évben is csökkent a szaporulat, mivel az Első Magyar Általános Biztosító Társaság alapítványának kamatait segélyezéseknél nélkülöztük s a segélyezéseket a folyó pénztárból fedeztük. Dr. Óvári Ferenc alelnökünk a biztosító-társaság elnökségénél minden lehető elkövetett, hogy Ófelségeik ezüstmenyegzője alkalmával letett alapítvány kamatait segélyzőpénztárunk az eddigi szokásos módon igénybe vehesse, de a belügyminisztériumnak sajnálatos intézkedése folytán a biztosító-társaság az alapítvány kamatai kiutalványozását nem teljesíthette.

Az 1914. évben előfordult és bejelentetett 111 eset, a múlt évről elintézetlenül maradt 30 eset (Pozsony 9 sérülttel, Kiszombor, Karánsebes Kisvárd, Detreköcsütörtök, Kiskunhalas, Nyitra, Marosvásárhely, Ócsód, [Budapest máv.] Kakasloznic, Zenta, Petrozsény 4 sérülttel, Déva, Nagyszombat 2 sérülttel, Hegykő, Máriafalva, Balatonfüred); s segélyre igényt nem tartottak egy esetben; elutasított, részben mert nem volt a tagok sorába bejelentve, részben mert a baleset bejelentésével elkéstek, 21 kérényező; ellenben 51 folyamodó 724 napi gyógykezelésre kapott összesen 2093 korona segélyt: 70 eset még elintézetlen. A háborus viszonyok miatt maradtak elintézetlenül, mivel ülést nem tarthattunk. (Pozsony 9 sérülttel, Kiszombor, Karánsebes, Kisvárd 2 sérülttel, Detreköcsütörtök, Balatonfüred, Hatvan, Tiszaórs, Nagyvárad hiv., Nagyvárad önk., 2 sérülttel, Ujpest hiv., Csepreg, Torda, Bátorkesz, Párkány, Temesvár, Lőcse 4 sérülttel, Bakonycsörnye, Arad waggongyár, Ipolyság, Pásztó 4 sérülttel, Sárvár, Esztergom, Paripás, Szepesszentlőrinc, Körmen 2 sérülttel, Kislőd, Kőrmöcbánya 2 sérülttel, Vittnyéd, Léva, Ungvár 2 sérülttel, Sárkeresztur, Kunszentmárton, Vác, Bakonyzentiván, Mohol, Salgótarján, Szeged önk., Szeged hiv. 5 sérülttel, Budapest önk., Barátfalva 2 sérülttel, Fiume máv., Szalacs, Adony, Gödöllő).

A pénztár fennállása, azaz 1896 óta kapott tehát 1155 tag 52.912 korona 10 fillér segélyt. Előfordult: zuzódás 12, lábsérülés 7, égési seb 8, kézsérülés 8, agyrázkodás 1, ficam 8, füstmérgezés 1, meghülés 3, egyéb 3, halálozás 1 és pedig 40 esetbentüznél, 11 esetben gyakorlaton és 1 esetben örségen.

Ez esetek között ismételtlen fordult elő a baleset oka gyanánt: épületrészt beomlása 3,

szerről leesés 13, vigyázatlanságból elesés 10, vigyázatlanságból bontásnál 11, feeskendőszerezés közben és nyomórudfogásnál 7, létraszerelésnél 4, szögbelépés 3, stb. Mint ezen esetekből is látható. a legtöbb sérülés nem a tűz vagy füst közvetlen behatása vagy a véletlen folytán történik, hanem az illetők vigyázatlansága, kapkodása miatt, mely körülmény ismételtelen a hiányos és pontatlan kiképzésre, fegyelmetlenségre, részben arra vezethető vissza, hogy kevés tűzesetnél vevén részt, a kellő higgadság hiányzik a csapatból, melyet sok helyen gyakorlattal sem iparkodnak pótolni.

A segélyzőpénztárba való belépést megkönynyitendő, a folyó évben is szétküldöttük a tagbejelentő kimutatást és a postai esekklapokat. Dacára ennek, bár egyes vármegyékben a községek kötelezve vannak tűzoltók beiratására, mégis a tagtestületek egy nagy része megfelelkezik arról, hogy működő tagjainak baleset elleni biztosítása erkölcsi kötelessége a községnek, parancsnokságnak egyaránt. Jegyzőkönyveinkből kitűnik, hány esetben utasított el a kérvényező, mert nem volt tagja a segélyzőpénztárnak. Ugyancsak ez alkalommal felhívjuk a parancsnokságok figyelmét, hogy a sérüléseket alapszabály szerint 20 nap alatt be kell jelenteni, későbbi bejelentéseknél segélyre igényt nem tarthatnak.

Ez évi közgyűlésünk határozata folytán irodai személyzet, irodai és postai kiadások címén a „Magyar Országos Tűzoltó-Szövetség” pénztárába ez évben is 2000 koronát utaltunk át.

A „József királyi herceg” alapítványunk kamatait Szokolay Pál (Orosháza) nyerte el.

A Köhler István által létesített „Breuer Szilárd” alapítvány ez évben nyerte meg az alapító jóváhagyását, azonban az alapítvány kamatának felhasználása iránt csak az alapítvány teljes befizetése után intézkedhetünk.

Kérjük ezen jelentésünk tudomásul vételét.
Budapest, 1915 február hó 26-án.

Dr. Óvári Ferenc s. k.
alelnök.

Bence István s. k.
titkár.

727.
1915. sz.

Jegyzőkönyv.

Felvétel Budapest, 1915. évi május hó 17-én a Magyar Országos Tűzoltó-Szövetség segélyzőpénztárának ülésén.

Elnök: Gróf Széchenyi Viktor elnök.

Jegyzőkönyvvezető: Bence István titkár.

Jelen vannak: Dr. Balogh Dezső, Breuer László, Keresztes János, Kuhárszky László, Markusovszky Béla, Täuber Ferenc, Dr. Vass János és Vida Pál. Kimentésüket kérik: Dr. Óvári Ferenc alelnök, Bartha Gergely, Erdély Ernő és Péter Antal.

1. Elnök az ülést megnyitván üdvözli a megjelenteket.

Bence titkár bejelenti, hogy Mészáros Károly (Ujpest hiv.) 1914. évi március hó 8-án gyakorlat közben a mászóház 3. emeleti ablakából lezuhant és 278 napig gyógyuló surlódást szenvedett.

Mészáros Károly részére 120 korona segély

3. Ciora Emil (Vesztény) február hó 14-én tűznél elesett, bal karját könyökben kificamította. 28 nap alatt gyógyult.

Ciora Emil részére 30 korona segély utaltatott ki.

4. Kmeth Benő (Kiskunhalas) január hó 31-én színház-szolgálat közben meghült és tüdőgyulladást kapott.

Betegsége elkésve jelentetett be, segélyre igényt nem tarthat.

5. Bartha Sándornak (Oibakháza) március hó 21-én mozi-szolgálat közben lábára esett egy oxigénes palack. 20 nap alatt gyógyuló zuzott sebet szenvedett.

Bartha Sándor részére 40 korona segély utaltatott ki.

6. Tremmel János (Kabold) január hó 13-án tűznél égési sebet szenvedett.

Sérülése elkésve jelentetett be, segélyre igényt nem tarthat.

7. Klimó István (Szögyén) március hó 20-án tűznél meghült.

Nem tagja a segélyzőpénztárnak, segélyre igényt nem tarthat.

Mivel több tárgy nem volt, ezzel az ülés véget ért.

Kmf.

Gróf Széchenyi Viktor
elnök.

Bence István
titkár.

Felhívás!

A legfőbb Hadur hívó szavára az ország tűzoltósága az elsők között sietett szeretett Hazánk védelmére. Akik e honfiúi kötelességüket teljesítették s hazafias készségüket esetleg vérükkel is megpecsételték, mindazoknak nevét szeretnénk megörökíteni.

A Magyar Országos Tűzoltó Szövetség nevében tehát felhívjuk a tűzrendészeti felügyelőket és tűzoltóparancsnokságokat, hogy a hadba vonult tűzoltóknak, valamint az elesett, megsebesült és kitüntetett bajtársaknak a névsorát, tűzoltói rangját, polgári állását, vármegyéjét, lakóhelyét és netáni kitüntetését, az elnökséggel közölni sziveskedjenek.

Dr. Óvári Ferenc
orsz. képviselő alelnök.

Kuhárszky László
titkár.

* Hivatásos tűzoltóságok létszáma:

		tiszt és legényeg
1. Berlin	város tűzoltóságának van	31 1055
2. Wien	" " "	14 640
3. Hamburg	" " "	14 576
4. Budapest	" " "	10 446
5. Dresda	" " "	10 295
6. Leipzig	" " "	7 280
7. Brema	" " "	7 250

A benzinmotor munkateljesítménye.

Irta: **Dittrich József.**

Említettem, hogy az automobilnál rendszeren 4 ütemű motor használatos, továbbá, hogy a motor munkáját a hengerben előállított hőkiterjedés (robbanás) végzi azáltal, hogy a dugattyut lehajtva, a mozgást a T főtengelyre viszi át, melyet a kocsii hajtására használunk fel.

A motor működéséből világosan látható az is, hogy a felrobbantott benzinlevegő-keverék a 4 ütem közül csak a robbanási ütem alatt végez munkát, míg a 3 másik ütem munkát nem termel, sőt a munka egy részét felemészteni kénytelen. Csakhogy a hengerek robbanási ütemei egymást szakadatlanul követik, miáltal a forgó főtengelyre hol egyik, hol másik henger hajtó-
rudja működik sorjában.

Ha a motor munkáját ki akarjuk számítani, elegendő lesz egy henger munkáját meghatározni, s az eredményt a hengerek számával megszorozni. Kiindulunk azon ismert tételből, hogy: a munka nem egyéb, mint az erő és ut szorzata. Minthogy pedig az erőt (P) kilogrammokban, az utat (L) pedig méterekben szoktuk mérni, a munkát kilogramm-méterekben kapjuk meg. A tétel a következőkben fejezhető ki:

$$\text{Munka} = P \text{ erő} \times L \text{ ut, vagy röviden } M = P \cdot L$$

A munka egységét nyerjük, ha $P=1$ kgr. és $L=1$ m., vagyis M egysége = 1 kilogramm-méter.

A munka egysége tehát azon munka, melyet kifejtünk, ha 1 kg. súlyt 1 méter magasra emelünk. Ezen munkával ugyanis a föld vonzóerejét, vagyis a nehézségerőt győzzük le, melyet az 1 kg. súlyra kifejt. A munka fenti képletében, mint látjuk, az idő nem szerepel s azért csak a munkamennyiség kifejezésére alkalmas.

A munkamennyiségnek ily kifejezése azonban gépeknél nem használatos, mivel nem mindegy, hogy a munkát hosszabb vagy rövidebb idő alatt végezzük el. Ez okból tehát a munkamennyiséget időhöz kell kötnünk, amiből azután a munkasikeret nyerjük.

A munkasiker az 1 másodperc alatt végzett munka, általánosságban $M_s = P \cdot L$ másodpercenként.

Más szóval: a munkasiker (M_s) nem egyéb, mint az erő és a másodpercenkénti ut szorzata. Mivel pedig az utóbbi sebességnek (v) hívjuk, mondhatjuk, hogy a munkasiker egyenlő az erő és sebesség szorzatával, vagyis $M_s = P \cdot v$. Egysége tehát: M siker = 1 kg. \times 1 m. \times 1 mp.

A munkasiker egysége oly kicsiny mennyiséget ad, hogy a gyakorlati követelményeknek nem felel meg, miért is helyette az u. n. lóerő egysége nyer alkalmazást. A lóerő nem egyéb, mint azon munkasiker, melyet 75 kg. erő 1 m. uton, 1 másodpernyi idő alatt kifejt. A lóerőt N -vel jelölve, mondhatjuk tehát, hogy a lóerő k

száma nem egyéb, mint a munkasiker hetvenötöd része, vagyis:

$$N = \frac{1}{75} \times M_s = \frac{P \cdot v}{75}$$

Ezen általános képletből láthatjuk azt is, hogy az egy hengerben kifejtett lóerők száma a működő P erőtől és a v sebességtől függ, még pedig egyenes arányban, a mi azt jelenti, hogy mennél nagyobb az erő és mennél nagyobb a sebesség, annál nagyobb a lóerők száma. Ezen képlet alapján a motor munkateljesítménye már kiszámítható lenne, ha a P erőt, mely robbanás alakjában a dugattyu felületére hat és a v sebességet, mellyel a dugattyu lefelé halad, pontosan ismernők. Ezeket azonban előbb az ismert adatokból kell kiszámítanunk.

Tudjuk, hogy a munkát végző erő ugy keletkezik, hogy a benzinkeveréket összenyomva hirtelen meggyújtjuk a hengerben és az így keletkező robbanás okozta nyomóerő a dugattyu felső felületére hatva, azt lenyomja. Gyakorlatilag és elméletileg megállapítást nyert, hogy a robbanás első pillanatában, mikor a robbanó tér legszűkebb, a gáznyomás és hőfoka legnagyobb és hogy a dugattyu lefelé haladásával egyidejűleg a tér nagyobb és nagyobb, a kiterjedő és lehűlő gáz nyomása pedig kisebb és kisebb lesz. A robbanási ütem kezdetén tehát jóval nagyobb erő működik a dugattyu felületére, mint az ütem végén. Ezért a számítások egyszerűsítése végett a két szélső erőnek középértékét, vagyis (P_k) középnyomást szoktuk felvenni, mintha a dugattyu utja (L) egész hosszában állandóan ezen középnyomás működne.

A dugattyu felületére gyakorolt középnyomást négyzetcentiméter nagyságu területre vonatkozóan szoktuk megadni (atmosfera) s ezért a dugattyu felület nagyságát $\%^2$ -ben kell kifejeznünk. Tudjuk, hogy a hengerben levő dugattyu keresztmetszete köralakú, ezért a felület (F), mely többnyire sík felület, a dugattyu, illetve a henger belső átmérőjéből (D) adódik.

$$F \%^2 = \frac{D^2 \times \pi}{4}$$

(= 3.14 állandó viszonyszám, mely a kör területe és kerülete közt fennáll.)

A dugattyu egész felületére ható összes erő ezek után a következő:

$$P = P_k \times \frac{D^2 \times \pi}{4}$$

ahol P_k = középnyomás atmosférában, D = hengerfurat cm.-ben van adva.

A középnyomás normálisan jól szerkesztett és kis robbanótérrel ellátott hengernél gyakorlati kísérletek szerint $\%^2$ -ként 4.8—6 atmosféra szokott lenni.

Miután az erőt az utolsó képlet alapján mindenkor kiszámíthatjuk, térjünk át a sebesség (v) meghatározására.

A sebesség = a másodpercenkénti ut méterben. A munkasiker meghatározásánál természetesen csak az utnak azon része jön tekintetbe, melyen az erő hathatósan működik. Ezt kell tehát kiszámítanunk. A dugattyu utja (L) nem más, mint a legfelső állás és legalsó állás közt mért hosszúság méterben. Ezt a hosszt más-ként a dugattyu löketének is nevezzük és a motoron közvetlenül lemérhetjük. Azt is tudjuk, hogy a főtengely (T) egyszeri körülfordulása alatt a dugattyu felülről lefelé és alulról felfelé megy, vagyis két löket hosszát fut be = $2L$, Továbbá tudjuk, hogy ha a főtengely perccenkint n -szer fordul meg más szóval fordulatszám = n , amit mindenkor megszámlálhatunk (esetleg ehhez való műszerrel), ugy a másodpercenkénti fordulatszám = $\frac{n}{60}$ lesz.

Miután a dugattyu fentiek szerint egy fordulatra $2L$ utat tesz meg, n fordulatra $n \times 2L$ utat; következik, hogy egy másodperc alatt a dugattyu összesen $\frac{n \times 2L}{60}$ méter utat fog megtenni. Tudjuk azonban, hogy a 4 ütem közül csak az egyik a munkalöket s ezért a $\frac{n \cdot 2L}{60}$ másodpercenkénti egész dugattyuutnak csak egynegyed része alatt működik azon erő, mely a munkát létrehozza. Tehát a középnyomás alatti másodpercenként kifejezett ut, illetve sebesség a következő lesz:

$$v = \frac{n \times 2L}{60} \cdot \frac{1}{4}$$

Ebből a képletből a sebességet n és L lemérhető pontos adatokból bármikor kiszámíthatjuk.

Ha ezek után a most nyert sebesség általános képletét, valamint az előbb nyert P erő képletét az N lóerő képletébe behelyettesítjük, a lóerők számát az ismeretes adatok alapján egy hengerre vonatkozólag kiszámíthatjuk. Mert

$$N = \frac{P \cdot v}{75} \text{ ebbe behelyettesítve}$$

$$P = P_k \frac{D^2 \pi}{4} \text{ és}$$

$$v = \frac{n \times 2L}{60 \cdot 4} \text{ képleteket:}$$

$$N = \frac{P_k \cdot D^2 \cdot \pi \cdot n \cdot 2L}{75 \cdot 4 \cdot 60 \cdot 4}$$

Ezen általános képlet egy henger munkasikerét adja meg, tehát több henger esetén ezen eredmény a hengerek számával (i) szorzandó, hogy a motor lóerőszámát nyerhessük.

$$N = i \cdot \frac{P_k \cdot D^2 \cdot \pi \cdot n \cdot 2L}{75 \cdot 4 \cdot 60 \cdot 4} \text{ ahol}$$

N = lóerők száma

i = a hengerek száma,

Ezen képlet alapján bármely motor lóerőszámát, vagyis munkaképességét kiszámíthatom, ha a képletben előforduló betűk gyakorlatilag megmért értékeit behelyettesítem és a számtani műveleteket elvégzem.

Megjegyzem, hogy ezen képlet, bár nagyon megközelíti a tényleges munkaképesség értékét és a gyakorlatban teljesen megfelel, az elméleti pontosságnak némi hijával van, melyre azonban e helyen kiterjeszkednem nem lehet, de nem is szükséges.

(Folyt. köv.)

A pesti Viktória-gőzmalom égése.

— 1915. május 14-én. —

A múlt évi szeptember 19-én jórészt leégett Erzsébet-malom (lásd 1914. évi szeptemberi számunkat) kopár falait még állványok veszik körül; az újraépítés során összeillesztett gerendázatnak még ugyszólván csak a váza kész s a szomszédságban, a Viktória-gőzmalom ugyan-csak tűztől megsemmisült részének füstös falai képében, már is újabb hasonló pusztulás nyomai meredeznek, a Margitszigettel szemközi Dunaparton, ég felé.

Ezuttal azonban a dühöngő vést rohanó utjában hamarabb sikerült megállítani és így természetesen a károsodás is csekélyebb. Maga a malom ugyanis és pedig ugy a 80 méter hosszú buzamalom, mint a rozsmalom, valamint a lisztraktárak megmentettek. És sértetlen maradt a kazánház, gépház, javító-műhely, mázsaház s az irodák és a lakások is. A kár, mely az Erzsébet-malomnál a 2 millió koronát közelítette meg, most felényi, amennyiben épületben 100 ezer, berendezésben 380 ezer, őrlésre váró gabonában és kukoricában 360 ezer, amelyhez a víz által okozott kárt körülbelül 60 ezer koronára becsülve, összesen 900 ezer koronával vehető fel a károsodás. Ha pedig az üzem fennakadás folytán előálló kimaradó hasznót is számítjuk, ami 300 ezer korona lehet, ugy, a tüzeset folytán felmerült összes kár 1,200.000 K.

Lehetett volna azonban háromszor ennyi is. Mert a pesti Viktória-malom egyike a nagyobb malmoknak, mely naponként 40 waggon (4 ezer métermázsa) készlet feldolgozására volt képesítve.

A részvénytársaság, amelynek tulajdonát képezi, meglehetősen tökeerős. Vidéken is magának tud néhány nagy malmot. Így a temesvári múmalom, a nagyvárad-i László-malom és Hunyadi-malom, a ceglédi hengermalom, a pozsonyi Gottfried-féle malom és a szolnoki újra felépített Hungária-malom mind az övé.

A telepet 4 utca határolja. Hátul, a Kárpát-utca felőli oldalon, egész 80 méter beépített szélességben áll a főtraktus: a buzamalom,

egyenes folytatásaként a javító-műhelyek és a kazánház nyertek elhelyezést. A Dunaparti elevátorból magas hidazaton továbbítják a gabonát a kis raktárhoz, míg a vasuti waggonokban érkező őrlendő anyagot az udvarra beágazó iparvágány sinjein juttatják el ugyanoda.

A koptató minden malomnak a legveszedelmesebb munkahelyisége. Itt tisztítják ugyanis meg a gabonát a reá ragadt portól s egyéb piszoktól s itt koptatják le az egyes szemekről azoknak a héját. Mindez erős dörzsölődéssel, a lekoptatott héjnak sűrű szállongásával s oly porzással jár együtt, ami gyakori szikraképződés révén igen könnyen válhat tűz keletkezése okává. De konkrét esetben még másik három körülmény is fokozta a helyiség veszedelmes voltát.

A tüzet délután 5 óra 48 perckor jelezték s a vett jelzésre Markusovszky Béla, mint aznapi ügyeletes főtiszt 6 órségnek 17 szerével és 105 emberével vonult ki. A 17 szer közül csak 5 volt lófogatu, a többi mind automobil és pedig 4 villamos auto, 8 pedig benzinmotoros.

Az első sorban felfelé terjedő tűz ekkor a koptató 4 felső emeletén már rég elhatalmasodott s a felvonók és falépcsők nyílásain át lefelé hulló parázs az alsó emeleteket is begyújtotta. A koptató tehát menthetetlenül veszve volt s a hőségtől belül már meg sem közelíthető kis gabonaraktár sorsa is megpecsételtnek látszott. Maradt tehát első sorban a tűznek a malomba való áttérjedését feltartóztatni s a majdan érvényesülő sugárzó hőség hatásával



Ilyen volt a helyzet a tűzörségek felvonulásakor s a támadás megkezdése idején.

A malomépület ugyanis 5 emeletes, a koptatóra azonban még két kis emelet is volt ráépítve, mely épügy mint a rozsmalom tetején álló felépítmény — tökéletesebb szellőztetés okából — rácsos deszka oldalakkal volt kiképezve az udvar felől. Ez volt az első veszedelmes körülmény. Alul a malomépület pincéjén keresztül futott a Kárpát-utca alatti alagutban görgőkön a széles heveder, mely a nagy silosból (voltaképeni gabonaraktár) az őrlendő anyagot a koptatóba szállította. A felső emeleteken pedig, minthogy a koptató gépei a malom felől kapták a meghajtást, a tűzfalon áthaladó szíjtárcsák tengelye körüli nyílások képezték a másik két veszedelmes összeköttetést.

Épen váltás ideje volt; a nappali munkásokat váltották fel az éjjelések, amikor a koptató harmadik emeleti egyik ablakában a porszívó, exhaustor nyílásából kitéduló füstre lettek figyelmessé.

szemben a rozsmalom kiugró felépítményét megvédeni, végre pedig a hulló szikra zápor, röpködő tüzesóvák, illetve tüzes zsarátnok-esőnek rövidesen beálló veszedelmeit ellensúlyozni.

Az első dispoziciók ezekhez képest tettek meg. A malom főszárnyának felső emeleteire koncentrált sugarak s a nyílásoknak vizes zsákokkal való eltömése nem engedték áttérjedni a tüzet a malomba fent, s a pincében alkalmazott 4 sugár megakadályozta a tűz átbujását lent, ahol a szállítóhevederek átvágásán kívül, az alagut aknáját is eltorlaszolták rögtönzött téglagáttal. A rozsmalom tetején kinyuló deszka-felépítmény a sugárzó hőségtől ismételve tüzet fogott, de mindannyiszor sikerült az égést elfojtani. A fojtó füsttel elárasztott felső emeleteken is többször fenyegető volt a helyzet, de újra meg újra keletkezése helyére szorítottatott vissza a veszedelem. És sikerült ezt megállí-

tani az irodák felé is, ahol az égő raktár közeléből a vasúti kocsikat is idejében eltolatták.

A legkritikusabb pillanatok 6 óra 35 perc táján, vagyis a jelzés után $\frac{3}{4}$ órával játszódtak le. Ekkor vonult ki újabb 6 szer 26 emberrel segítségül. 7 óra felé viszont már evidenter lokalizáltak volt tekinthető a tűz, amelynél a malom 1800 + 3500 percliteres stabil szivattyuja által szolgáltatott 14 sugáron kívül, a kivonult tűzoltóság saját szereiről 15 másik sugarat szerelt. Az alkalmazásba vett sugarak száma e szerint 29 volt.

Az égő objectum környéke szokatlan látványt nyújtott. A rendes képnek, a szivattyuk körül lármázó, avagy a nyomórudak körül foglalkoztatott embertömegnek semmi nyoma,

vonalra a székesfőváros a maga tűzoltósága felszerelését: ezért a május 14-iki fegyvertényért bátran megirigyelheti a világnak akármelyik társtestülete a budapestieket.

És nagy lelki gyönyörűséget érezhetett Janicsék Andor főparancsnok, akinek nevéhez a székesfővárosi tűzoltóság automobilizálásának keresztülvitele s az átmeneti korszak első határozott sikerének a dicsősége fűződik.

Az oltási műveletek során a fővezényletet gyakorló Janicsék Andor főparancsnoknak rendelkezései végrehajtásában az ügyeletes főtisztén kívül, Breuer Szilárd parancsnok, Kállay Imre tiszt, Szilvay Kornél gyakornok, dr. Szily József az önkéntesek parancsnoka, segédkeztek.

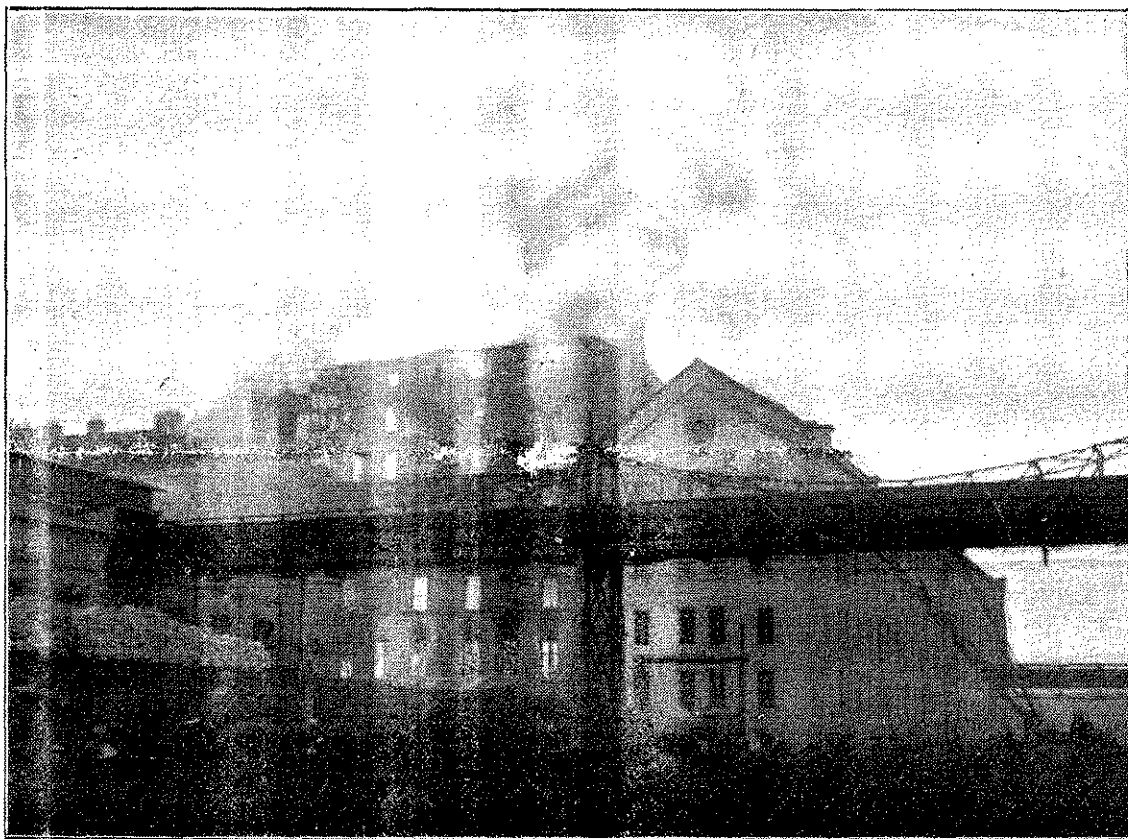

A kiégett koptató, falai közt a még füstölgő törmelékekkel.

közönséges szivattyunak itt nem jutott szerep. A lófogatu szereken érkező tűzoltók, leszállva a fecskendőről és szerkocsiról, szereiket ott hagyták egy félreeső utca sarkán messze a tűztől s ők maguk egyszerűen eltűntek a malomban. Csak a tetőn működő néhány sugár mellett lehetett észre venni egy-két embert s ugyanannyit az automobilonak mellett, amelyekről a laikus közönség azt hitte, hogy csak készenlétben állnak más-más utca szegletén, de, hogy mindegyik alul néhány tömlővezeték kigyózik tova, azt észre sem vették. Pedig még a tolétrák gyomra is vizet adott most.

Az oltás tartama 20 órát tett ki, de 2 ember és a malmiak még vasárnap délután 1 órától 6 óráig is oltogatták a fel-fel lobbanó üszköket.

Az 5 óra 48 perckor 1 tiszt vezetése alatt kivonult 105 emberhez hozzá adva a 6 óra 40 perckor segítségül érkezett 26 ember s az este 11 órakor a fáradt legénység leváltására éjjelre kirendelt 19 főt, valamint a másnap délután felügyeletre vezényelt 2 embert, összesen 5 tiszt, egy gyakornok és 152 tűzoltó vett részt. Az első másfél órában, amíg 29 sugár teljes erővel dolgozott, az ellenállások figyelembe vételével körül-

ban fektetett ki.

Az oltásban résztvevett tűzoltótiszteknek és legénységnek a fővárosi tanács is elismerését fejezte ki.

A Magyar Ruggyantagyár tűzoltóságának szolgálati utasítása.

Közi: **Strompf Pál.**

A hivatásos tűzoltó 48 óráig áll szolgálatban, mely szolgálat után ~~2~~ szabadnapot élvez oly kikötéssel, hogy szükség esetén e napon is köteles szolgálatot teljesíteni, de csak külön díjazás mellett.

Órségváltás délután 1 órakor van.

A beosztott önkéntes tűzoltók este $\frac{1}{2}$ 8 órakor tartoznak az órszobán szolgálatra jelentkezni. Szolgálatuk tart reggel 6 óráig. Beosztásuk a szolgálati táblán van kiírva.

A szolgálatra beosztott tűzoltó kötelességei a gyárban.

Este 6—9-ig.

A nyitott irodákon és műhelyeken a munka befejezte után végigmegy, megfigyeli, hogy nem égnek-e a villanylámpák, nem csepeg-e vízcsap, nem érez-e különös szagot, nincs-e az utcára nyitvahagyott ablak, minden lépcsőház legfelső emeletéig felmenve megfigyeli, nem észlelhető-e valami rendellenesség. A viztorony falán a lánckerékkel elzárja a vízvezetékét. Hét órakor megkezdí az őrellenőrző-óra szurását. Bevonulása után alhatik 12—3 óráig.

Este 9—12-ig és 12—3-ig.

A körjáratot végző tűzoltó szintén megfigyeli az irodákat, a nyitott műhelyeken keresztül megy, az épület legfelsőbb emeletéig felmegy, hogy nem észlel-e rendellenességet. Időközben az ólomöntődék katlanai alá tüzet gyújt. Bevonulása után pedig alhatik 3—6 óráig.

3—6-ig.

A beosztott tűzoltó körjárataiban ugyancsak így jár el, az ólomkatlanok alatt égő tűzre ügyel, úgy hogy reggel 7 órára mindkét öntődében megolvadt ólom legyen. Hat órakor, mielőtt órszobájába bevonul, a garage figyelő őre segítségével az irodai redőnyöket felhuzza. Bevonulása után 6—9-ig alhatik.

Reggel 6—9-ig.

Azon órszem, aki éjjel 12—3-ig tartott szolgálatot, az órszoba takarításánál segédkezik, a beosztott pedig a gyárba, illetőleg a garageba megy felügyeletre.

Délelőtt 9—12-ig.

A beosztottak rendes körjárataikat végzik a gyárban és a garageban.

Két tűzoltó a portásnak segédkezik a munkások kimenetele, illetve bejövetelénél. Egy tűzoltó átmegy a garageba, egy tűzoltó pedig a gyárba megy körjáratra és meggyőződik arról, vajjon a gyorsan abbahagyott munka után nem maradt-e rendellenesség.

Délután 1—3-ig.

Pihen három tűzoltó, egy ébren marad.

Délután 3—4-ig.

A szerek tisztogatása, utánvizsgálása, csőcsatornák, háztetők, pincék, utcai épületrészek, kerítések, stb. átvizsgálása.

Délután 5—6-ig.

Egy tűzoltó a garageban, egy pedig a gyárban ügyel.

Délután 6 órakor.

A tűzjelző telefon ellenőrzése, irodai redőnyök lehuzása következik. Azon tűzoltók közül, kik nem mennek 6—9-ig körjáratra, egy tűzoltó a kapus teendőit végzi. A másik ezalatt pihen, ugyszintén pihennek a bevonult önkéntes tűzoltók is.

A szolgálatra beosztott tűzoltók kötelességei a garázsban.

A garageban figyelő tűzoltó állandó kötelessége arra ügyelni, hogy a benzintorony körül benzintölcsák ne legyenek, valamint a nagy teremben és műhelyekben sehol benzint és olajat (petróleumot) kiömölve ne hagyjon. Kőcokat, rongyokat, gyaluforgácsokat egy csomóban meg ne tőrjön. Megfigyelendő, hogy a homokos ládában állandóan van-e homok.

Este 6—7-ig.

Hat órakor indul körjáratra és megkezdí az őrellenőrző-óra szurását.

Este 7—8-ig.

A garagéból e célra kirendelt egyénnel, az összes helyiségeket átvizsgálja, észleleteit a főnöki irodában elhelyezett könyvbe beírja.

Este 8—9-ig.

Folytatja az őrjáratot.

Este 9—12-ig.

Rendes körjárat.

Este 12—1-ig.

Külön utasítás értelmében a garage nagy helyiségébe nem enged be senkit és idejét órszurás nélkül tölti el.

Éjjel 1—3-ig.

Rendes körjárat.

Éjjel 3—6-ig.

Rendes körjárat.

Bevonulás után a gyári figyelő-örnek segít a redőnyök felhuzásánál.

Külön szolgálati utasítás.

Ha a garageban, vagy a gyárban külön tűzoltó-felügyelet válik szükségessé, (benzin-leeresztés, bádogos munka, gummi-égetés, kéményszerés vagy bármi más tűzzel járó munkánál,) úgy az a tűzoltó rendelendő ki, aki délután szabadnapos lesz. Délután ugyanilyen kirendeltségre az megy ki, aki szabadnapból bevonult. Vasárnap és ünnepnap nincs szertisztogatás, az ügyelet azonban a normális módon történik. A gyakorlatokon a hivatásos tűzoltók is kötelesek résztvenni.

Irányadóul szolgáljon általában az, hogy a tűzoltó főkötelessége a gyár épsége és vagyona felett őrködni és az az ellen vétők ellen a legszigorubbán eljárni. A munkaszünet után senki idegen a gyár területére nem eresztendő be.

Minden tűzoltó kötelessége az őrszobában csendesen és rendesen viselkedni, a tisztaságra

ügyelni, ruházatát és felszerelését rendben tartani, a békét és egyetértést ápolni s az őrsvezető utasítását betartani. A beosztottak az őrszoba helyiségét engedelem nélkül el nem hagyhatják, a gyár területéről pedig egyáltalán el nem távozhatnak. Egy tűzoltó bármely körülmények között is az őrszobában tartózkodjék.

Minden tűzoltó a kijelölt időben pontosan, tisztán és józanul tartozik megjelenni. A részére kiosztott szolgálatot a legnagyobb figyelemmel és körültekintéssel, pontosan és lelkiismeretesen tartozik teljesíteni.

A szabályzat ellen vétők először figyelmeztetéssel, másodszor pénzbírsággal sújtatnak, harmadszor pedig a gyár kötelékéből elbocsátatnak.

Minden tűzoltó kérelmével, panaszával az őrsvezető útján a parancsnoknál kihallgatásra jelentkezhetik.

TESTÜLETI ÉLET.

* A budapesti önk. tűzoltótestület évi jelentéséből. (Az első közleményt lásd 1914 szept. számban.)

Az ünnep után az önkéntes őrség, majd a fővárosi központi őrség riasztását rendelte el az ünnepen egész tisztikarávaal szintén megjelenő Janicsék Andor székesfővárosi tűzoltó-főparancsnok ur; végül pedig a diszőrség egy támadási gyakorlatot mutatott be a benzínmotoros fecskendő működésével kapcsolatban.

A 16.000-ik éjjeli őrséget követő napon diszvacso-rát rendeztünk a „Sas“-körben, mely alkalommal a székesfővárosi tanácsot dr. Schmelhegger Árpád tanácsjegyző ur képviselte.

Az év folyamán három haláleset fordult elő testületünkben.

Junius 21-én tragikus körülmények közt halt meg régi, közszeretetten álló bajtársunk Bundschuh Pál esővezető, akit a Ruggyantaárugyár telepén tartott viz-próba alkalmával az épület tetején szívszélhűdés ölt meg. Temetése testületünk és a társtestületek tagjainak osztatlan részvéte mellett ment végbe s mindannyian mély megilletődéssel állottuk körül sirját, a hova a könnyörtelen halál magával ragadta azt a bajtársunkat, aki a vészben oly sokszor szállt szembe a maga páratlan vakmerőségében.

Egy hónap mulva dőlt ki alapítótagjaink sorából Rausch Ferenc, kinek temetésén parancsnokunk képviselte testületünket.

Schneider János szivattyus bajtársunkat, ki a Paskálmalom égésénél szerzett meghülésből eredőleg több hónapon át betegeskedett, szeptemberben kísértük utolsó útjára. Temetésén 2 tiszt és 20 tűzoltó képviselte testületünket.

Köszönetet mondunk dr. Harrer Ferenc székesfővárosi tanácsnok urnak, hogy 16.000-ik őrségünk megtartása alkalmából fényképét testületünk részére ajándékozni szives volt. Köszönetet mondunk Wodianer Hugó magyar királyi udvari tanácsos és laptulajdonos urnak, aki a „Mátyás Diák“, „Budapest“ és „Kis Ujság“ című lapokat díjtalanul küldötte őrszobánk részére.

Köszönetet mondunk továbbá dr. Flóris Áronnak testületünk orvosának, aki Bulvovszky Aladár th.

jük Erlésbek Györgyöt, aki 81 darab és Breuer Lászlót, aki 37 darab könyvet ajándékozott.

Ügykezelésünk szempontjából megemlítjük, hogy ez évben 893 ügydarabot intéztünk el.

Parancsnoksági ülés 21 volt s azokon 318 határozatot hozott a parancsnokság.

A tényleges létszám 1913. évi december hó 31-én 74 fő volt.

Ezenkívül volt 7 tiszteletbeli, 4 alapító, 1 kedvelő, 8 pártoló, míg a parancsnokságnak a nem működők sorából 4 tagja volt.

Pelgári foglalkozásra nézve volt: aranyzsinór-készítő 1, asztalos 4, bádogos 4, betüszedő 2, bognár 1, bördöndős 1, cipész 2, cukrász 1, cserepes 1, esztergályos 1, fényező 1, gépészmérnök 1, géplakatos 3, gyógyszerészjelölt 1, hivatalnok és tisztviselő 10, kéményszerés 3, kertész 1, közműves 5, lakatos 7, műszaki hivatalnok 2, műszerész 2, orvos 3, szabó 2, szerelő 2, szifonmunkás 1, szobafestő 3, szobrász¹ tanár 1, tanító 2, tűzoltószergyáros 2, ügyvéd 1, vasöntő 1, cinkografus 1.

Kivonult az őrség 29 esetben; riasztva 25 esetben volt.

Tűzesetknél testületünk tagjai 53 esetben voltak működésben. Jelen volt ezeknél 62 tiszt és 428 tűzoltó, vagyis 490 fő, tehát egy tűznél átlag 9 tag vett részt.

Tűzesetekhez szereink 29 esetben vonultak ki, míg 24 esetben azok a tűz színhelyén nem voltak.

Gyakorlatainkat az országos tűzoltószövetség egy-séges gyakorlati szabályzata szerint tartottuk. Megemlítjük e helyen, hogy egy ízben Janicsék Andor székesfővárosi főparancsnok ur vezetésével mellett Budafokon a Hagenmacher-féle sörgyár telepén a budafoki önkéntes és sörgyári tűzoltóságokkal együttesen tartott gyakorlaton testületünk tagjai közül 4 tiszt és 36 tűzoltó vett részt.

Őrparancsnoki vizsgát tett 4, őrsvezetőit (mászóit) 3 és szivattyusit 8; így összesen vizsgázott 15 tag. Ezek közül megfelelt 4 őrparancsnok, 3 őrsvezető (mászó) és 8 szivattyus.

A téli vasárnapok délutánjain 12 elméleti előadást tartottunk melyben 36 tiszt és 200 tűzoltó

— **Tartalom:** Solymosy Ödön báró. — A 397708/914. számú miniszteri döntvény. — Harctérről visszatért elnökünk üdvözlése. — Hivatalos rész: Az Elnökség jelentése a közp. iroda működéséről. — A március 20-iki ülés jegyzőkönyve. — A május 17-én tartott elnökségi ülésen felvett jegyzőkönyv. — A segélyző-pénztár jelentése 1914-ről. — A segélyző-pénztár május 17-iki üléséről szóló jegyzőkönyv. — Felhívás. — Hivatásos tűzoltóságok létszáma. — A benzinmotor munkateljesítménye. Irta: Dittrich József. — A pesti Viktória-gőzmalom égése (Érzedeti tudósítás.) — A magyar ruggyantagár tűzoltóságának szolgálati utasítása. Közli: Stropf Pál. — Testületi élet: A budapesti önk. testület évi jelentéséből. — Különlélek. — Szerkesztői üzenetek. — Beszerzési források.

— **Védnökünk, József főherceg 6 fensége,** ki 1872-ben született és így ma 43-ik életévében van, április 26-án érte meg katonai szolgálatának 25 éves jubileumát. 1890-ben 18 éves korában tette le az érettségi vizsgát a győri főgimnáziumban, nevelője t. i. Holdházy apát, a győri egyházmegye kötelékébe tartozott. Érettségi után megkezdett katonai pályáján egy év múlva hadnagy, másik 2 év múlva főhadnagy lett és pedig a 68-ik (szolnoki) színmagyar gyalogezredben, 1894-ben a 6-ik dragonyos (cseh) ezredben érte el a kapitányi rangot. Nyolc év múlva az első huszárezredhez transferáltatott, ahol őrnagy, majd a következő évben alezredes lett. 1904-ben pedig mint ezredes, az I-ső honvédhuszárezred parancsnokává nevezetett ki. Azután egy évig szabadságon volt, hogy jogi tanulmányait befejezhesse, amely után mint vezérőrnagy, a dandár parancsnoki teendőket látta el. A háboru, mint altábornagyot találta s a 4-ik hadtesthez tartozó 31-ik hadosztály parancsnoka gyanánt ment csapataival előbb a szerbek ellen, majd pedig az északi harctérrre, ahol lovassági tábornokká s mint ilyen a 7-ik hadtest parancsnokává lépett elő.

— **Elnökünket, gróf Széchenyi Viktort,** a harctérről, ahol a 4-ik hadtest parancsnoka mellett, parancsörtszti teendőket látott el, haza rendelték. Sándor János, belügyminiszter, április közepén értesítette Fehér vármegye közönségét, hogy Hunkár Dénes, veszprémi főispánt, ki a gróft helyettesítette, a helyettesi teendők alul felmentette, mert Fehér vármegye és Székesfehérvár visszakapja régi főispánját, az időközben főhadnagyból huszárcapitánnyá előléptetett Széchenyi Viktor gróft.

— **Gróf Erdődy Tamás Vasvármegye tűzrendészeti felügyelője,** mint tábori csendőrfőhadnagy, ki ujabban a Feld-Transport-Leitungnál volt beosztva — Dukla közelében, egy srapnell-szilánktól a mellén megsérült. Szerencsére azonban e második sebesülése is könnyebb természetű.

— **Gróf Erdődy Lajos, Órsziget tűzoltóparancsnoka,** mint 9-es huszárhadnagy, az I. osztályu vitézségi érmet kapta. Balvalla neki is át van löve.

legtek nemrég Ő fenségénél, ki hadtestével ott nyomul most elő valahol Przemysl felé. Tisztelgésük alkalmával megkérték a főherceget, hogy küldjön üzenetet a magyar közönségnek, amely szeretettel figyelni s reménykedőn kíséri minden lépését.

„Stereotip üzenet, amit küldhetek — válaszolta Ő fensége. — Legyenek otthon nyugodtak és bizzanak meg bennünk. Az én hadtestem győzelmes előnyomulását legnagyobb részt magyar ezredeim tették lehetővé. A magyar a világ első katonája. Ugy szeretem valamennyit, mint a tulajdon gyermekeimet. Vigyázok is rájuk. Feleslegesen egyetlen emberemet sem áldozom fel!”

Mikor környezete figyelmezteti, hogy legyen óvatosabb, a főherceg válasza mindig csak az:

„Katonáimnak látniok kell, hogy én is elől vagyok. A jó példa többet ér a legszebb szónál!”

— **Hadi és népegészségügyi kiállítás** nyílt meg Budapesten, április hó folyamán. Az Országos Hadsegélyző Bizottság rendezte az Ország-ház kupolacsarnokában. A kiállítás, mely történelmi részből s német és magyar csoportból állt, felölelte mindazt ami a háboruban a betegek és sebesültek ápolására, a hadba vonultak segélyezésére, a rokkantak eltartására s általában az egészség megőrzésére vonatkozik. Munkások és családtagjaik csoportos jelentkezés esetén vasárnap és ünnepeken díjtalanul tekinthették meg a kiállítást, melynek hétköznapokon befolyt belépődíjai a hadsegélyző bizottság pénztárát illették.

— **Az osztrák Daimler Motor részvénytársaság** elhatározta, hogy tűzoltó gépkocsik gyártására külön rendezkedik be s gyára ez osztályának tevékenységét egy elektromossággal meghajtott special-chassis építésével kezdi meg. A special-chassis (különleges alváz) szerkesztéséhez t. i. vegyes (benzin és elektromos) rendszer csatlakozik, mely lehetővé teszi, hogy a gépkocsi benzinmotorja által hajtott dynamo termelte elektromos árammal egy a szerbe beépített akár centrifugális, akár rotációs szivattyú hozathassék működésbe. A tisztán benzinmotoros gépkocsikat 20—60 lóerejű gyanánt szándékoznak konstruálni, aszerint, hogy milyen teljesítményű szivattyút kíván működtetni a tűzoltóság. Tekintve, hogy az a 60 lóerős is csak elméletileg 60 s használat közben 1—2 lóerővel évenként csökken a teljesítőképesség; kívánatos, hogy a tűzoltóságok ne 20 lóerős hanem legalább 35 lóerejű gépeket rendeljenek. Másodsor pedig kívánatos, hogy megrendeléseiket ne osztrák gyárban, hanem a budapesti MÁG—Magyar általános gépgyárban eszközöljék.

— **Szent Flórián napján** (május 4) a hagyományos emlékünnepe külsőségei az idén elmaradtak. A kéményseprők is csak az ünnepi misét mutatták be az Úrnak, de az azt követni szokott vigadózást, diszebedet stb. nem tartották meg. A kéményseprők alapítványának kamata a székesfővárosi tűzoltóság csővezetőjének Vonyó Györgynek íteltetett oda; de az átadás, melyet Janicsék Andor főparancsnok, eszközölt, csupán a tisztikar jelenlétében, minden további ünnepi külsőség mellőzésével, ment végbe.

— Altona (Hamburggal összenőtt) város, 25 évvel ezelőtt megalakított hivatásos tűzoltósága, melynek 7 évig (1893—1900-ig) a mai berlini Branddirektor Reichel állott az élén, akkor 1 főparancsnok egy segédtsízt, egy főgépész, 3 gépész, 6 őrmester és 48 főnyi legénységi létszámmal kezdte meg működését. Ma 3 csapattiszt, egy hivatalnok, egy, tiszthelyettes 2 gyakornok, egy főgépész, 1 elektrotechnikus, 16 őrmester és gépész, 12 csővezető és 89 tűzoltóból álló 126 főnyi csapattal és egy 40 főnyi tartalék tűzoltósággal rendelkezik. A hivatásos tűzoltóság 1 fő- és 2 mellékörségre beosztva látja el a szolgálatot.

Szerkesztői üzenetek.

Ch. Mars isten, a német humor szerint, ma már maga is így gondolkozik:

„Hah! wenn da so weiter brenzelt,
Qualmt und raucht und flammt und brennt:
Werd' ich selber noch gebraten
Und vergehe ganz am End'!“

E. Az ellenállásoknak nem szabad károsan felmelegedni, ez úgy értendő, hogy felmelegedhetnek, mert hisz rendeltetésük épen az, hogy a felesleges, illetőleg túlerős áram egy részét melegségi energiává változtatva szétsugározzák; de az áram ilyen fogyasztása közben nem szabad odáig felmelegedniök, hogy át is tüzesedjenek. — Jobb, ha mindkét polus van biztosítva; tehát egyen-áramnál is, ámbár ennek mindig kettős a vezetéke. Ha csak a (+) polust biztosítjuk a kettős vezetéknél, akkor a mindig beállható földdel kapcsolkozása a nem biztosított (-) polusnak bajt okozhat, mert a kóbor áramok épp a (-) polussal keresik mindig az összeköttetést.

Beszerzési források.

KÖHLER ISTVÁN (ezelőtt **Geltner és Rausch** tulajdona)
fecskendő, szivattyú és tűzoltó-szer gyára.

Iroda és mintaraktár: Budapest, VIII., József-körút 14.
Gyár: Korpónai-utca 20—21. szám.

Teudloff—Dittrich

Budapesti Armatura-, Szivattyú-
és Gépgyár Részvénytársaság

BUDAPEST-KISPEST, ÜLLŐI UT 220—222. SZ.

Telefon: 51—22 és 51—23. ▼ Sürgőnyelm: „TEUDLOFF BUDAPEST“

SELTENHOFER FRIGYES FIAI,

— SOPRON, —

cs. és m. k. udvari szállítók.

Legelső magyar tűzoltószergyár, harang- és ércművek.

Mátrai Antal és Társa r.-t.

Budapest, Központi Iroda: VI. ker., Teréz-
körút 33. Gyár: I. ker., Fehérvári-út 110.

Gyárt: mindennemű tűzoltói létrákat és
tömlőmotorlákat.



— **Walser Ferenc** —

tűzoltási szerek és szivattyúk gyára,
— harang- és fémművek —

Budapest, VI., Lomb-utca 34—36. szám.

Sternberg és Kálmán

Budapest, VIII., József-körút 35.

GYÁRTUNK: tűzifecskendőket, kútszivattyú-
kat és tűzoltói felszereléseket.

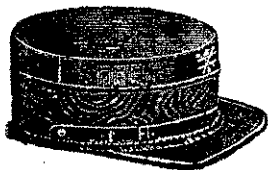

Elsőrendű tűzoltó-sapkákat
acélsodrony-betéttel legjob-
ban és legolcsóbban készít
Ritscher Zsigmond és
Fia, Körmend
Interurban telefon 27.
Kivánatra árjegyzék és mintasapka.

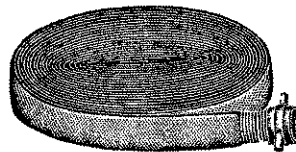

FEIK ÉS TRÉBA

Budapest, V., Lipót-körút 22.

Legelőnyösebb bevásárlási forrás
összes tűzoltó-szerekben, egyéni fel-
szerelésekben stb. Árjegyzék ingyen

Magyar mérleg- és gépgyár részv.-társ.

BUDAPEST, ERZSÉBET-KÖRUT 41.

MOTOROS TURBINAFECSEKENDŐK. KÖZSÉGI FECSEKENDŐK.

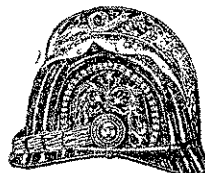

Elsőrendű tűzoltó egyenruhák, sapkák és
felszerelések

Tiller Mór és Társa

cs. és kir. udvari szállítók

Budapest, Váci-utca 35. szám.

Részletes árjegyzék kivánatra bérmentve!
Nagyobb megrendelésnél saját költségünkre
küldjük szabásunkat mértékével cédjából.

HATSCHER SZABADALMA
ETERNIT-PALA

A jelenkor legjobb tetőfedő anyaga.

Eternit-művek Hatschek Lajos
Budapest, Andrásy-út 33. sz. Nyergesújfalu (Esztergom m.)

Magyar Fémlemezár r.-t.

Budapest, VII., Erzsébet királyné-ut 57.

egyedül gyártja a szab. Henze-féle robbanásmentes hordókat, tartányokat és
kannákat, garage- és raktári berendezéseket.

TŰZFECSEKENDŐK, TŰZOLTÓSZEREK, ÉS FELSZERELÉSEK,
LAITOSKOCSIK, LAJTOLTÓ SZIVATTYUK :: :: :: :: ::



Elsőrendű tűzoltó-sapkákat acélsodrony-
betéttel, legjobban és legolcsóbban készít
NÉMETH FERENC, Kismarton



TÜZRENDÉSZETI KÖZLÖNY

AZ ORSZ. TÜZOLTÓ-SZÖVETSÉG HIVATALOS LAPJA.

Megjelenik minden hó második szombatján. Értesítéseket felvenni egyedül a kiadóhivatal jogosított. A lap szétküldésére vonatkozó felzárólatásokat az országos szövetség elnökségéhez kell intézni; a hová az előfizetések hirdetések díja is küldendő.	Laptulajdonos: A MAGYAR ORSZÁGOS TÜZOLTÓ-SZÖVETSÉG. Kiadóhivatal: az Országos Tűzoltó-Szövetség Irodája VII., Rákóczi-út 38. Telefon 90—33.	Előfizetési ára, egész évre, 5 korona. Tagtestületeinknek ingyenpóldány jár. Szakcikknek, melyeknek kézírata a szerkesztő címére irányítandó, ha közlésre alkalmasak díjaztatnak.
-----------------------------------------------------------------------------------------------------------------------------------------------------------------------------------------------------------------------------------------------------------------------	-------------------------------------------------------------------------------------------------------------------------------------------------------------------	-----------------------------------------------------------------------------------------------------------------------------------------------------------------------------------------------

Felelős szerkesztő: MARKUSOVSKY BÉLA, VIII., Kun-utca 2.

Helyettes szerkesztő: ERDÉLY ERNŐ, Győr.

Kulturális elmaradottság.

A háboru és illetőleg a csapatok-
nak stratégiai szempontból szükséges-
nek itélt új meg új csoportosítása,
elhelyezése azt hozza magával, hogy
most nemcsak osztrák szomszédaink,
hanem Németország katonasorban levő
fiai közül is igen sokan ismerkedtek
meg a mi édes hazánkkal.

Székesfővárosunk természetesen va-
lamennyit meglepte.

Budapestet a német fegyvertárs nem
győzi magasztalni és őszintén bevallja,
hogy egészen mást hallott, olvasott és
képzelt róla. Az osztrák bajtársat
meg, mikor különösen a dunaparti
országháza előtt állva, a fejedelmi
folyam méltóságteljesen hömpölygő
habjain végig, átsuhan tekintete a
budai partra, ahonnan egy igazán
királyi várak és a Mátyás templo-
mot övező gyönyörű halászbástya nyu-
godt fensége néz le a paradicsomot sejt-
ető Margitszigetre, a Dunát átölelő
hatalmas hidakra és az elég tekintélyes
számban szétszórt gyárkémények soka-
ságára: hát biz akkor őt akaratlanul
is el-elfogja megmásíthatlan rossz ter-
mészete, a sárga irigység.

Vidéken azonban éppen megfordítva
történik. Ott az osztrák bajtárs fellé-
legzik, mert olyan állapotokat lát,
aminőt ő Budapesten is találni vált

szépsége mellett modern is. A magyar
vidék ellenben, a falvakról nem is
szólva, nemcsak nem modern, de kultu-
rálódni is csak most kezd immel-ámmal.

Ahol kulturpalota van, ott nincs
csatornázás. Ahol villanyvilágítás van,
ott nincs járda. Ahol aszfalt van, ott
nincs vízvezeték. A legszivesebben
pedig semmi sincs. Se kanalizáció, se
vízvezeték, se járda, sőt esetleg
kulturpalota se, ámbár ez utóbbihoz,
a neve miatt, nagyon ragaszkodnak.
Egészségügyi, tűzrendészeti,
kényelmi, szóval modern közkultu-
rális szerelése a magyar vidéknek
jobbára hiányzik. Csoda-e aztán, ha
nem hiszik el polgárosultmivoltunkat?!

És csoda-e, ha egyik fiatal kolle-
gánk Teasdale, még az Orosz-
lengyelországban talált vidéki visz-
nyok láttára is kénytelen megdöbbsenni,
mihelyt hazagondol s párhuzamba
állítja a mi vidéki viszonyainkat az
ottaniakkal.

És csoda-e, ha másik kollegánk,
Dittrich József, ki a mozgósítás-
ból származó katonai kötelezettségé-
nek teljesítése közben, midőn Pécs
városába is elkerül, ebben a 12.285
katasztrális hold területű, 60 ezer lakos-
sal és 5835 házzal bíró nagy vidéki
városban úgy találja, hogy a tűzoltó-
ság azt a színvonalat, melyre a város
közönségének inga és szüksége van.

elfojtására is gyenge erő. A tűzoltólaktanya kis lakásait érdemes tűzoltók helyett rendőrök lakják. A lóállomány mindenféle egyéb munkában elesigázott, nappal csak egy pár ló áll rendelkezésre, éjjel pedig, ámbár három pár ló van beállítva, ezek napali munkától fáradtak. A rendőrkapitány nagy elfoglaltsága kizárja azt, hogy a tűzoltó-intézmény ügyeinek is szentelhessen időt, a parancsnok pedig egymaga oly tág munkakörben fárad, ami legalább három munkaeőrt igényelne.

És szakasztott ilyenek vagy legalább is hasonlóak a viszonyok — Arad, Szeged, Győr, Nagyvárad s még vagy két város kivételével — mindenütt a vidéken.

Szinte külön dicsérettel emlékezhetünk meg ily körülmények között Debrecen városáról, amelynek tanácsában végre megérlelődött a nagy elhatározás, mellyel meg akarja szüntetni a maga nagy elmaradottságát — tűzrendészeti téren.

Vajha követnék Debrecen példáját, gyors egymásutánban, többi városaink is!

* Németországnak ötven ezernél több lakossal bíró városa közül 13 nagyvárosnak (Berlin, Charlottenburg, Schöneberg, Wilmersdorf, Breslau, Essen, Stettin, Posen, Bromberg, Frankfurt a/O, Lübeck, Potsdam, Rostock) és 9 kisebbnek vagyis összesen 22-nek van kizárólag hivatásos tűzoltósága. Ellenben Karlsruhe, Hamburg, Saarbrücken, Mühlheim és még másik 22 városban még nincs hivatásos csapat. Hamburg, Bremen, Kiel stb. nagyobb és 5 kisebb városban kaszárnyázott iparosokból alkotott, ugynevezett tartaléktűzoltóságok állanak fenn, a hivatásos mellett. Ezek az ingyen lakáson kívül, csupán a riasztásokért kapnak díjat, de bentlakván a laktanyában, melyet csak szabadnapon hagyhatnak el, másodsorban erősítésül szánt kivonulásokra mindig rendelkezésre állnak és pedig nem egyenként, hanem taktikai egységbe osztva. Vannak azután kötelezett tűzoltó-

* A szatmári főkapitány bűnpöre. Szatmár-némethi főkapitánya tudvalevőleg ugyanaz a Tankóczy Gyula, aki mielőtt hivatalától felfüggesztették volna, az ottani tűzoltóság-nak is érdemekben gazdag főparancsnoka s a veszprémi közgyűlésig országos szövetségünknek is előadója volt, akinek nevéhez Erdély pályafordulásának előmunkálataiban is siker fűződik.

Ezt a mi Tankóczyinkat, mint főkapitányt, a háború nagy bajba sodorta. Azzal vádolták meg, hogy a galíciai menekültek által nála biztosítékképpen letett összegeket elsikkasztotta s ez alapon a bíróság az ő előzetes letartóztatását is kimondotta.

Julius 21-én tárgyalták 3 napon át Tankóczyi bűnügyét. A főtárgyaláson dr. Némethy József törvényszéki bíró elnökölt, a vádat Fabó Zoltán kir. ügyész képviselte, a vádlettet Kelemen Samu orszgy. képviselő védte. A tárgyaláson, a melyre csak jeggyel lehetett bemenni, igen nagy közönség jelent meg.

Az ügyészség a btkv. 462. §-ába ütköző hivatali sikkasztás büntette címén emelt vádat Tankóczy ellen, aki — a vádirat szerint — „1914. október havától kezdve a galíciai menekültek által szatmári tartózkodásuk biztosításul hivatalánál fogva kezéhez letett 7900 korona készpénzből 7600 koronát a saját céljaira fordítva jótalanul eltulajdonított.”

Az általános kérdésekre Tankóczy elmondotta, hogy szatmári születésű, 49 éves, nős és sietett kijelenteni, hogy nem érzi magát bűnösnek. Azután pedig a következőket vallotta:

— Én már eleve tiltakoztam a galíciai menekültek szatmári internálása ellen, mert itt nem volt számukra alkalmas hely. Mégis ide hozták és disznóhizlalóban és téglaágyban helyezték el őket. A menekültek között voltak ügyvédek, orvosok is és a szatmári izraelita hitközség tagjai közbenjártak nálam, hogy engedjem meg ezeknek az intelligens menekülteknek, hogy a városban lakjanak. Ennek ellenében fogadjak el tőlük kauciót.

A hitközség vezetői azt mondták nekem, hogy ezt a kauciót ne szállítsam be a városi pénztárba és így én azt nem is tekintetem hivatalos pénznek. Magamhoz pedig azért vettem, mert megtudtam, hogy szekrényeim zárját valaki felnyitni próbálta. Március végén pedig Budapestre mentem és ott megtudtam, hogy itthon házkutatás készül ellenem.

Hazaérve, elmondtam a polgármesternek, hogy a fővárosban milyen inzultusnak voltam kitéve Sándor László rendőrtanácsos részéről, akivel nekem előzőleg a szatmári Pannónia-szállodában összeszólalkozásom volt. A házkutatásnál a Pásztori Árkád-féle iratokat keresték nálam, azért én mégis visszaadtam a menekültek pénzét, előbb 5000, majd 2600 koronát. Bizonyítani tudom, hogy ennél több pénz is rendelkezésemre állott és nem igaz, hogy a menekültek pénzét gyűjtés útján szereztem meg.

A vádlott kihallgatása után az ügyész felmutatott egy jegyzéket annak cáfolatára, hogy a vádlottnak nem lehetett pénze. E jegyzék szerint Tankóczynek a szatmári bankoknál 296.000 korona tartozása van.

Tankóczy azzal védekezett, hogy ezek társas adósságok, vagy pedig fedezve vannak.

Azután a tanuk kihallgatása következett, melynek során megállapították, hogy a galíciai menekülés idején társadalmi bizottság alakult, amely az intelligensebb és vagyonosabb menekültekért a hatósággal szemben felelősséget vállalt, viszont saját felelősségének biztosítására az illető menekültektől óvadékokot vett. Mikor a háborús veszedelem közelsége folytán a szatmári lakosság is menekülésre gondolt, a bizottság fölcsúzott és vissza-terése után Tankóczy főkapitányt kérte, hogy vállalja el a dolgok kezelését. A főkapitány eleinte vonakodott, azután teljesítette a kérelmet. Az óvadékokat nem helyezte hatósági letétbe, mert a menekültek a nap minden órájában zaklatták, elutazásuk a vasuti közlekedés rendtelensége folytán bizonytalan volt és néha este jött értesítés, hogy éjjel utazhatnak, miért is a főkapitány az óvadékokat helyre letétbe helyezte, hanem az óvadékokat

HIVATALOS RÉSZ.

587.
1915. sz. a.

Meghívó.

A Magyar Országos Tűzoltó-Szövetség elnöksége folyó évi augusztus hó 28-án d. u. 1/2 4 órakor ülést tart, melyre az Elnökség t. tagjait ez uton hívja meg.

Budapest, 1915. augusztus hó 4-én.

Gróf Széchényi Viktor s. k. Dr. Óvári Ferenc s. k.
elnök. alelnök.

Bencze István s. k.
titkár.

588.
1915. sz. a.

Meghívó.

A Magyar Országos Tűzoltó-Szövetség országos választmánya 1915. évi augusztus hó 29-én d. e. 10 órakor Budapesten, VII. ker., Rákóczi-ut 38. IV/15., saját üléstermében tartja ez évi rendes közgyűlését, melyre az elnökségi és választmányi tagokat ez uton hívjuk meg.

A gyűlés tárgysorozata:

1. Báró Solymossy Ödön alelnök elhalálózásának bejelentése.
2. A nagygyűlés és az 1914. évi választmányi ülés megtartása elhalasztásának bejelentése.
3. A pénztrávizsgáló bizottság jelentése és az 1914—1915. évi zárószámadás.
4. Dr. Balogh Dezső pénztáros és Keresztes János irodatiszt XXV éves szolgálati érdemnek átadása.
5. Tagtörlések.
6. Netáni indítványok.
7. A gyakorlati szabályzat képeinek dia-positívja.

Az országos választmány tagjai: az elnökség tagjai, a szakosztályok elnökei, alelnökei, előadói, szakképviselői és jegyzői; a vármegyei szövetségeknek tisztviselői közül vagy választmányi tagjai sorából kiküldött, meghatalmazással ellátott 1—1 képviselője; (ezek vasuti költségeik megtérítését kívánhatják, ha a szövetség elnökségének írásban előzetesen bejelentik és ha e szövetség az előző évet bezárólag tagsági díjjal hátralékban nincs); a hatóságtól kinevezett, illetőleg vármegyei szövetségek által megválasztott és igazolt vármegyei tűzrendészeti felügyelők; a törvényhatósági városok önálló hivatásos és önkéntes parancsnokai.

854.
1915. sz. a.

Meghívó.

A Magyar Országos Tűzoltó-Szövetség segélyző pénztárának elnöksége f. évi augusztus 28-án d. u. 3 órakor ülést tart, melyre az elnökség t. tagjait ez uton hívja meg.

Budapest, 1915 augusztus hó 4-én.

Gróf Széchényi Viktor s. k. Dr. Óvári Ferenc s. k.
elnök. alelnök.

Bencze István s. k.
titkár.

855.
1915. sz. a.

Meghívó.

A Magyar Országos Tűzoltó-Szövetség segélyző pénztára f. évi augusztus hó 29-én d. e. 1/2 12 órakor tartja Budapesten, VII. ker. Rákóczi-út 38. szám IV/15. saját üléstermében évi közgyűlését, melyre a tagtestületeket tisztelettel meghívjuk.

Tárgysorozat:

1. Az elnökség évi jelentése az 1914. évről.
 2. Az 1914—15. évi zárószámadás kapcsán a pénztárvizsgáló-bizottság jelentése.
 3. Netáni indítványok.
- Budapest, 1915 augusztus hó 4-én.

Gróf Széchényi Viktor s. k. Dr. Óvári Ferenc s. k.
elnök. alelnök.

Bencze István s. k.
titkár.

*A Budapesti Tűzoltó Testületek Szövetsége dr. Szily József elnöklete alatt július 11-én az Első magyar részvény serfőződe gyárában tartotta meg rendes évi közgyűlését. A gyár részéről jelen volt Moiret Lajos igazgató és Kunz József műszaki főtanácsos. A budapesti gyárak parancsnokai szép számban jelentek meg. Képviselve volt: az óbudai hajógyár, a magyar államvasutak gépgyára, a Máv. kocsi-műhelyei, Ganz-gyárak, vegyészeti gyárak, Mátrai létra- és fecskendőgyára stb. Az évi jelentés felolvasása után jelentés tétel a hadfelszerelési és hadiszerek előállításával megbízott gyárak fokozottabb tűzvédelmi berendezéséről, különösen az őrszolgálat és felügyelet szervezéséről. A tetszéssel fogadott előadás és a közgyűlés befejeztével a részvény serfőződe

850.
1915. sz.**Jegyzőkönyv.**

Felvétel Budapest, 1915. évi július hó 31-én a Magyar Országos Tűzoltó-Szövetségsegélyző-pénztárának ülésén.

Elnök: Gróf Széchényi Viktor elnök.

Jegyzőkönyvvezető: Bencze István titkár.

Jelen voltak: dr. Óvári Ferenc alelnök, dr. Balogh Dezső, Barabás István, Bartha Gergely, Breuer László, Keresztes János, Kuhárszky László, László István, Szabó Gyula, Táuber Ferenc és Vida Pál.

Elmaradásukat igazolták: dr. Binder Henrik, Erdély Ernő, Oltványi Ödön, Szávits Sándor, Stross Béla és Szentgyörgyi Dénes.

Elnök üdvözlö a megjelenteket, az ülést megnyitván.

1. Bencze titkár bejelenté, a napilapokból olvasta, hogy e hó közepe táján Temesvárott gyakorlatozás alkalmából tolólétra-szerelés közben szél támadt és a felszerelt tolólétrát felfordította, e közben egy tűzoltó halálosan, két tűzoltó súlyosan és Varga Lőrinc parancsnok könnyebben sérült meg. Felszólította a parancsnokságot, hogy a balesetről részletes jelentést küldjenek elnökségünknek, de ezen jelentés ezideig még nem érkezett be. Sajnálattal jelenti továbbá, hogy a temesvári tűzoltók ez évben nem tagjai segélyzőpénztárunknak.

A parancsnokság felszólítandó, hogy részletes jelentést tegyen a balesetről és mi oka annak, hogy ez évben testületük nem tagja a segélyzőpénztárnak.

2. Bencze titkár bejelenté, hogy Beiczler Antal (Veszprém) folyó évi április hó 16-án mentés közben szerről leesett, kulcsesonttörést szenvedett. 41 napig volt munkaképtelen.

Beiczler Antal részére 82 korona segély utalványoztatott.

3. Orbán Sándor (Szil) május hó 17-én tűznél megsérült.

Segélyzőpénztárnak nem lévén tagja, segélykérése elutasított.

4. Schranz József (Máriafalva) június hó 18-án tűzhöz menet szerről leesett, jobbkezén és mellén 8 nap alatt gyógyuló zúzódást szenvedett.

Schranz József részére 10 korona segély utalványoztatott.

5. Varga Mihály (Tany) május hó 14-én tűznél balkarján égési sebet szenvedett.

Segélyzőpénztárnak tagja nem lévén, segélykérése elutasított.

6. Beke Zsigmond (Tany) május hó 14-én balkezén és ballábján égési sebet szenvedett.

Segélyzőpénztárnak tagja nem lévén, segélykérése elutasított.

7. Münich Ede (Guérda) június hó 25-én tűznél ballábjával hegyes vasba hágott. 13 nap alatt gyógyuló sérülést szenvedett.

Münich Ede részére 13 korona segély utalványoztatott.

Mivel több tárgy nem volt, ezzel az ülés véget ért.

K. m. f.

Gróf Széchényi Viktor
elnök.

Bencze István
titkár.

A „Magyar Országos Tűzoltó-Szövetség” 1914—1915. évi zárószámadása.

Sorszám	BEVÉTELEK	Érték		Pénz		Sorszám	KIADÁS	Érték		Pénz	
		K	f	K	f			K	f	K	f
1	Államsegély			16500	—	1	Szakelődök tiszteletdíja			—	—
2	Tagdíjakból:					2	Tisztviselők			4000	—
	a) közvetlen tagtestületetek	1070	—			3	Előadók és választmányi tagok utiköltsége és napidíjai			176	77
	b) vármegyei szövetségek	3774	—	4844	—	4	Házbér			2356	—
3	Kamatokból			15	91	5	Fűtés, világítás, takarítás, telefon			782	74
4	Külföldiekből:					6	Nyomtatványok			465	50
	a) szakkönyvek eladásából	370	32			7	Irodai, postai, ügykezelési kiadások			315	27
	b) Tűzrend. Közlöny hirdetési díjai	350	—			8	Tűzrendészeti Közlöny szerk. tiszteletdíja és cikkek díjazása			921	44
	c) Tűzrend. Közlöny előfizetési díjai	40	—	760	32	9	Tűzrendészeti Közlöny kiadási költségei			1954	54
5	Érmekből			1418	33	10	Szakkönyvek kiadása			6039	06
6	Előre nem láthatók			1500	25	11	Pályadíjakra			—	—
7	Telefonbiztosíték	100	—			12	Tanfolyamok rendezése			1782	36
						13	Ósztöndíjak			240	—
						14	Nagygyűlés és versenyek			1898	40
						15	Tanszermuzeum és könyvtár			121	50
						16	Szolg. érmek beszerzési költsége			2085	60
						17	Tagdíjvisszatérítés			15	—
						18	Előre nem látható			298	50
						19	Az 1913. évi hiányból meg nem szavazott 2000 K felüli összeg visszatérítése a segélyzőpénztárnak 1914. év I. félévi zárószámadás 18-ik t. a. 2591,11 K pótlására			470	33
						20	Az 1914. évi I. félévi zárószámadás 2. t. a. téves zárlat folytán előállott hiányok				

„Magyar Országos Tűzoltó Szövetség” segélypénztárának 1914—1915. évi zárószámadása.

Hó és nap	BEVÉTEL	Irat-tári szám	Érték		Pénz		Sor-szám	Év	Hó és nap	K I A D Á S	Irat-tári szám	Érték		Pénz					
			K	f	K	f						K	f	K	f				
n. 1	Maradvány		127000	—	152000	22	1	1914	jan. 31	Segélyezések I. hóban			95	—					
31	Tagsági díjak I. hónapban				3795	73	2		febr. 28	II. "			234	—					
br. 26	5000 K n. é. 4% o z. l. febr. 1. esedékes szelv.	925			100	—	3		" 28	Tagdíjvisszatérítés II. "			10	10					
28	Tagsági díjak II. hónapban				3518	34	4		márc. 11	Postaköltség befizetési lapokért			64	63					
rc. 24	A Magy. Leszám. Bank folyószámla kamata	976			900	—	5		" 31	Tagdíjvisszatérítés III. hóban			24	—					
3	18000 K n. é. 4 1/2% o z. l. márc. 1. esedékes szelv.	1112			607	50	6		" 31	Segélyezések III. "			55	—					
31	Tagsági díjak III. hónapban				1289	69	7		" 30	IV. "			200	—					
30	" " IV. "				338	—	8		" 30	Tagdíjvisszatérítés IV. "			210	49					
áj. 31	" " V. "				565	40	9		máj. 31	V. "			4	—					
n. 4	95000 K n. é. 4% o kor. j. jun. 1. esedékes szelv.	1367			1900	—	10		" 31	Segélyezések V. "			230	—					
30	Előleg megtérítés folyópénztártól	1438			2591	11	11		jun. 30	VI. "			203	—					
30	Tagsági díjak VI. hónapban				250	20	12		" 30	Tűzoltószövetségnek előleg.			4591	11					
l. 80	Kongresszusi díj	1987			4	—	13		jul. 31	Tagdíjvisszatérítés VII. hóban			17	60					
81	Tagsági díjak VII. hónapban				225	80	14		aug. 31	" VIII. "			12	—					
g. 31	" " VIII. "				28	60	15		" 31	Segélyezések VIII. "			353	—					
pt. 12	Madarassy Gyula el nem fogadott segélye	1383			34	—	16		szept. 30	IX. "			185	—					
30	Tagsági díjak IX. hónapban				261	20	17		okt. 31	" X. "			456	—					
30	" " X. "				33	—	18		" 31	Tagdíjvisszatérítés X. "			12	—					
ov. 6	Vilcsek István el nem fogadott segélye	1588			10	—	19		nov. 30	Segélyezések XI. "			102	—					
30	95000 K n. é. 4% o kor. j. dec. 1. esedékes szelv.	1598			2607	50	20		dec. 31	XII. "			30	—					
31	Magy. Lesz. Bank folyószámla kamata	1882			473	74	21		" 31	Irodai és postai kiadások			439	12					
31	Tagsági díjak XII. hónapban				63	—	22	1915	jan. 31	Segélyezések I. hóban			22	—					
n. 31	" " I. "				1619	30	23		febr. 28	II. "			24	—					
br. 28	" " II. "				1962	24	24		márc. 31	" III. "			15	—					
rc. 31	" " III. "				546	80	25		ápr. 30	IV. "			70	—					
31	Dr. Marinovich Imre adománya	654			25	60	26		máj. 15	Magy. Leszámit. Bank kezelési költségei	726		3	—					
30	Magy. Lesz. B. zálogl. febr. 1. és márc. 1. szelv.	702			707	50	27		" 31	Segélyezések V. hóban			242	—					
30	Tagsági díjak IV. hónapban				220	20	28		jun. 30	Hadikölcsön jegyzés	800		9080	—					
áj. 31	" " V. "				429	—	29		" 30	Előre nem látható kiadások			30	20					
n. 81	Magy. Leszám. Bank folyószámla kamata	726			823	83	30		" 30	Maradvány		187000	26377	60					
n. 2	95000 K n. é. 4% o kor. j. jun. 1. esedékes szelv.	781			1900	—													
30	Magy. Leszám. Bank jutaléka	796			37	50													
30	10000 K n. é. hadikölcsön jutaléka	800			50	—													
30	Tagsági díjak VI. hónapban				227	80													
30	5 1/2% o-os hadikölcsön	800	10000	—	—	—													
			137000	—	43341	85										137000	—	43341	85

Széchényi Viktor s. k.,
elnök.

Dr. Óvári Ferenc s. k.,
alelnök.

Kuhárszky László s. k.,
titkár.

Dr. Balogh Dezső s. k.,
pénztáros.

A nyiregyháziak évi jelentéséből.

Mélyen tisztelt közgyűlés!

Az elmúlt 1914-ik esztendő rendkívül jelentőségteljesnek és egyesületünkre nézve emlékezetesnek ígérkezett kezdettől fogva. — Jelentőségteljesnek ígérkezett azért, mert sikerült az Országos Tűzoltó Szövetséget megnyernünk egy régi kedves tervünk számára. Régi vágyunk volt, hogy egy országos tűzoltó kongresszus Nyiregyházán tartassék meg és sikerült is az országos szövetségénél ebben az irányban kedvező döntést eszközölni ki. A szövetség elnökségével és a kongresszus rendező bizottságával folytatott tárgyalások eredménye az lett, hogy a kongresszus helyéül Nyiregyháza, megtartásának idejéül pedig 1914 augusztus 14, 15 és 16-ik napja állapított meg.

Megindultak az előkészületek minden irányban, hogy a kongresszus sikerét biztosítsuk és hogy vendégeink jó emlékekkel távozzanak majd Nyiregyházáról. Mig egyrészt az egyesület tagjai Antal János alparancsnok vezetése mellett nagy ambícióval és kitartással végezték gyakorlataikat, hogy bebizonyítsák az egész ország tűzoltósága előtt, miszerint az emlékezetes milánói győzelem óta sem veszített egyesületünk fegyelmességéből és képzettségéből; addig másrészt a parancsnok, a titkár és a város képviselő testülete által felkért urakból alakított külön bizottságok nagy odaadással végezték a kongresszus előkészítésének ezer felé ágazó nehéz munkáját. Nem akarom ezen a helyen a kifejtett tevékenység minden egyes részletét felsorolni, de mulasztást követnék el, ha rá nem mutatnék arra a jóindulatra és szeretetteljes áldozatkészségre, amit a szomszédos Tokaj vezetősége és polgársága részéről tapasztaltunk. A kongresszus rendező-bizottsága ugyanis tervbe vette, hogy vendégeink részére augusztus 17-én kirándulást rendez, amelynek célja lett volna a tokaji bortermő vidéknek megismertetése. Tokaj község szíves vendégszeretettel karolta fel az eszmét s nagy előkészületeket tett arra, hogy az oda ránduló kongresszusi tagoknak kellemes órákat szerezzen. Bár a kirándulás a későbbi események következtében elmaradt, ezen a helyen is hálás köszönetemet fejezem ki Tokaj község közönségének azért a szíves szeretetreméltóságért, amelylyel tervünket felkarolta. — Hasonló köszönetet kell mondanom Kardos István polgári iskolai igazgató urnak, aki a kiránduló vendégek tájékoztatására volt szíves Tokaj város történetét megírni.

A vármegye és a város vezetőségének, nemkülönben a közönségnek egyesületünk iránt mindig tanusított jóindulata lehetővé tette, hogy a kongresszus alkalmával tervbe vett versenyekre számos és értékes tiszteletdíjakat gyűithessünk

roltunk, a mit dr. Vietórisz József főgimn. igazgató ur volt szíves a következő verses dedikációval ellátni:

„Tűz és lélek!
A tűz, meg a lélek mennyei áldás.
De féket veszítve, Istennek uja!
A lélek tüze építi ujra,
Amit a tűz lelke lerombol.“

A kongresszusra, illetve a versenyekre a következő verseny-díjak érkeztek be:

Egyesületünk a város díjaként egy 500 korona értékű ezüst serleget ajánlott fel. Szabolcsvármegye az előbbihez hasonló, a vármegye címerével ékesített serleget adományozott. A Szabolcsi agrár takarékpénztár egy ezüst szivar-dobozt, a Szabolcsi hitelbank pedig egy díszes asztalkát ajánlotta fel tiszteletdíjak gyanánt.

A város pénzüzeteti 1563 K-át a vármegyei tűzoltó szövetség pedig 600 K-át adományozott a kongresszus céljaira. Mint köztudomásu, a város képviselőtestülete már előzőleg 6000 koronát szavazott meg a kongresszus kiadásainak fedezésére.

Rendelkezésünkre állott továbbá a parancsnok által rendezett vig estélyek jövedelme, úgy, hogy megfelelő anyagi eszközöknek voltunk birtokában, amikkel a kongresszus sikerét biztosíthattuk. Parancsnokunk közbenjárására a szolvai forrás bérlője, a Margit-forrás tulajdonosa, Bertalan Tivadar ur a vendégeink részére szükséges ásványvizek adományozását, a Törley-féle pezsgőgyár a szükséges pezsgőnek kedvezményes áron való szállítását ígérték meg, a Dréher-féle sörgyár, a Sörfőzde r.-t. és báró Nopcsa Elekné pedig ingyen sört ajánlottak fel.

A kongresszus nagyobb sikerét biztosítandó Oltványi Ödön városi tanácsos, egyesületünk titkára érintkezésbe lépett a tűzoltószert gyárosokkal egy országos tűzoltószert kiállítás rendezése tárgyában. Az életrevaló eszme lelkes felkarolásra talált és az összes ismertebb gyárak készséggel vállalkoztak arra, hogy a kiállításban, amely első ilyenfajta kiállítás lett volna az országban, részt fognak venni.

Szívélyes hangon írott meghívásunk folytán 153 egyesület jelentette be részvételét 1424 taggal.

Minden biztosíték meg volt tehát arra, hogy a nyiregyházi kongresszus páratlan sikerű legyen és felejthetetlen emlékü mindazokra, akik abban részt vesznek s akkor amikor jőformán csak napok választottak el a kiállítástól, Szerajevóban eldőrdült egy revolverlövés, a revolverből kirepülő golyó kioltotta trónörökösünknek és nejeének életét, a pisztolyból kicsapó láng tűzbe borította az egész világot. Kitért a háboru. Természetes, hogy ezen világrendítő nagy esemény mellett a békés polgári életnek

áradatába, de bizunk benne, hogy a háboru dicsőséges befejezése és a béke visszatérte után a nekünk annyira kedves terv végre is meg fog valósulni.

A kitört háboru természetszerűleg nagy mértékben befolyásolta egyesületünk működését, elsősorban azért, mert tagjaink jelentékeny része hadba vonult. Szeretetünk jeléül és hálás emlékezetül a későbbi nemzedékek számára ide iktatjuk hadbavonult tűzoltótestvéreink névsorát.

I.

Önkéntesek:

Kazár Ferenc és Tamáska Endre szakaszparancsnokok, Oltványi Ödön titkár, Fekete József, Timarovszky Frigyes, Kecskés József, Bene István, Vitkos Béla, Petronyák Lajos, ifj. Zsiska János, Németh József, Heimlich Dezső, Kiss Mihály, Matisz Dániel, Kiss János, Balácsi Károly, Szokolai László, ifj. Rajtik Miklós, Kovács Lajos, Molnár Géza, Molnár Sándor, Péczely Géza, Varga Lajos, Matolesi Péter, Palombi Péter, Bodolószki Sándor, Bodolószki Lajos, Bodolószki István, Mihalik József, Csicséri János és Benyák Gyula. Összesen 31-en. Számuk az idősebb népfelkelők behívása folytán valószínűleg még emelkedni fog.

II.

Fizetési tüzoltók:

Varga Sándor, Tomasószki József, Hornyák János, Bogár György, Nyeste József, Gerliczki Mihály, Lipa Mihály, Kiss János, Tóth Gábor, Banczik Pál, Gromsperger István és Vizi István, Összesen 12-en.

Könnyen megérthető, hogy az önkéntes és fizetési tüzoltóknak ilyen nagy számban való hadbavonulása egyesületünk vezetőségét nehéz probléma elé állította. Először a gimnáziumi tanuló ifjúsággal tettünk kísérletet, hogy az eltávozottak helyét velük töltsük be. A kísérlet sajnos nem sikerült. Kénytelenek voltunk tehát napidíjas tüzoltókat alkalmazni. Mivel nem volt anyag, amelyből válogathattunk volna, nem is voltunk képesek olyan legénységet összehívni, amely feladata magaslatán állott volna. Ez az oka, hogy ezidő szerint a napidíjas tüzoltóknak immár harmadik csoportjával kísérletezünk anélkül, hogy kielégítő eredménnyel kecsegtethetnénk magunkat.

A tüzoltóegyesület égisze alatt működő mentőegyesületnek bő alkalma kínálkozott, hogy a nehéz időkben fárasztó, de magasztos hivatását teljesíthesse. A Vöröskereszt helybeli fiókja által fenntartott kórházakat, nemkülönben a vasuti állomáson létesített ambulatóriumot berendezte. Folyamodásunkra a hadiszolgálat alól mentesített Varga Sándor őrmester vezetése alatt nyolc tüzoltónk éjjel-nappal szolgálatban volt és van, hogy a nagy számban érkező sebesülteknek a kórházakba való szállítását

végezze. Lehetetlen, hogy ez alkalommal is hálásan ne emlékezzünk meg ezeknek az embereknek fáradságot nem ismerő lelkes munkájáról, akikben a hazafias lelkesedés és ember-szeretet mindenkor legyőzte a fizikumnak kimerültségét és valóban emberfeletti munkára tette őket képesekké. Büszke elégtétellel állapíthatjuk meg, hogy parancsnokunknak a mentőegyesület létesítése érdekében kifejtett fáradozása, meghozta dus gyümölcsseit.

Most tűnik ki áldásos és pótolhatatlan volta az egyesület mentőműködésének; mert hiszen ezen felszerelés és gyakorlott emberek hiányában, a város polgárai, dacára lelkesedésük és áldozatkészségüknek, nem tudták volna teljesíteni a harcban hazánk s a mi védelmünkben megsebesült fiaink iránt való kötelességüket.

Nem volna teljes ez a jelentés, ha meg nem emlékeznénk arról a kitüntetésről, amely mindnyájunk igaz örömeire alparancsnokunkat Antal Jánost érte. Erdemeit mi sokkal jobban ismerjük, semhogy azt ezen a helyen részletezni kellene. Ezekről az érdemeiről a legfelsőbb helyen is tudomást szereztek és alparancsnokunkat 25 évet meghaladó közhasznú tevékenységének elismerésül. Ő Felsége a koronás arany érdemkeresztrel tüntette ki. Az érdemkeresztet dr. Ujfalussy Dezső főispán ur meleg üdvözlő szavak kíséretében tűzte a kitüntetett mellére és egyesületünk diszelnöke dr. Meskó László a tüzoltóegyesület nevében, az ág. ev. egyház részéről Paulik János lelkész és a város nevében Somogyi Gyula közjegyző ur üdvözölte a kitüntetettet.

Ugyanezen alkalommal osztotta ki diszelnökünk az Ő Felsége által adományozott 25-éves szolgálati érmet Májerszky Béla elnöknek, dr. Konthy Gyula parancsnoknak, Sztatkievics Román szakaszparancsnoknak, továbbá Klineczkó Pál, id. Rajtik Miklós és Andráscsik István érdemes tagtársainknak.

Egyesületünk vagyoni viszonyait a következő adatok tüntetik fel:

I. Készpénz, alapítványok, értékpapírok, szerek, szerelvények és ingóságok	49.444 K 35 f
II. Vigalmi-alap	4.549 „ 58 „
III. Kongresszusi-alap	5.153 „ 27 „

Hálás köszönettel adózunk Balogh Sándor polgári fiúiskolai rajztanár urnak, aki egy gyakorlatunkat, nagy méretekben, szíves volt olajban megörökíteni, teljesen díjmentesen.

Egyesületünk az 1914. évben egy benzínmotoros fecskendő, egy teljesen felszerelt szerkocsit, egy Müller-féle füstálarcot, két új vizes lajtót, továbbá új létrákat és tömlőket szerzett be összesen 12.390 korona értékben. Meglévő régi szereinket teljesen jókarba hozattuk. A raktárunkban levő szerelvények a kopás és avulási százalék leírása után 40.642 korona 40 fillér értéket képviselnek.

Örömmel emeljük ki, hogy az új benzín-motoros gép, mely minden ízében magyar, Köhler István-féle gyártmány, teljesen megfelel a hozzá fűzött várakozásoknak, sőt kizárólag ez a tökéletes gép tette lehetővé, hogy kiképzetlen legénységünk a sűrűn jelentkező tüzeket képes volt megfékezni. Megemlítjük még, hogy a tulajdonukat képező alapítványok kamatait az elmúlt évben nem osztottuk ki és hogy alapítványi vagyónkból 3800 koronát fektettünk hadikölcsön kötvényekbe.

A tagok létszámában előállott változásokat a következő adatok tüntetik fel:

Tagok létszáma 1914 január 1-én	94
1914. év folyamán belépett	8
Összesen	102
1914. év folyamán kilépett	11
Meghalt	1
Összesen	12
Létszám 1915 január 1-én	90

Az elmúlt évben egy rendes és egy díszközgyűlést, öt választmányi és két parancsnoksági gyűlést tartottunk.

Éjjeli őrség volt 365, színházi őrség 115, cirkuszi őrség 4, mozgószínházi őrség 4, szergyakorlat 170, önkéntes diákesapat-kiképzés 11, mentési gyakorlat 26.

Tüzesetek: tetőtűz 16, belső tűz 23, kéménytűz 10, erdei tűz 3, vaklárma 8.

A mentők 1244 sebesült katonát szállítottak be a vasutól a kórházakba, 424 sebesültet egyik kórházból a másikba és 279 polgári egyénnek nyújtottak első segélyt.

Májerszky Béla,

kir. tanácsos,
elnök.

Dr. Konthy Gyula,

a Ferenc József-rend lovagja,
parancsnok.

— A fojtó gázok ellen. A „Temps“ egy hire szerint, a francia hadügyminiszteriumnak vegyészeti szakosztálya kioktatást ad a városok lakói számára a tekintetben, hogy miként védekezhetik a fojtó gázokkal tele bombák ellenében s azt ajánlja többek közt a polgári lakosságnak, hogy riadó esetén (a német léghajó közeledését mindig riadóval jelzik) a házak középső emeletereire meneküljön, mert a pincében és földszint, sőt még az első emeleten is a tartózkodás veszedelmes. Egészen úgy hangzik ez a kioktatás, mintha idáig a franciák nem is ismerték volna a levegőnél nehezebb gázok természetét. Azonban, hogy Párizsban és néhány nagyobb városnak esetleg lenne is némi előnye abból, ha e

Mi megy végbe valamely benzines automobilnál a motorok működése közben?

Irta: **Szilvay Kornél,**

a székesfővárosi tűzoltóság gyakornoka.

A benzintartályból, mely el lehet helyezve alul a kocsni hátulján avagy elől az ülés alatt, rézesövön a benzín előbb egy szűrőbe kerül, amit — mert ebbe adja le a benzín a maga iszapját, vizét és salakját — vizzsáknak is hívják. A megtisztult benzín azután egy szitán át (megszűrve) halad tovább és a vizzsákból vagy közvetlenül vagy néha még egy kis pótbenzintartón keresztül, az uszószelepes tartánnyal ellátott keverőházba (carburator) jut. Az uszószelepes tartány ugyműködik, mint a vizzáros klozet viztartója, a különbség csak az, hogy ebben benzín van — víz helyett.

A keverőház (carburator) nevét onnan kapta, hogy az oldalán lévő dróthálós nyíláson át beszívott levegő itt keverődik a benzinnel, amely idáig folyadék volt, ide azonban már porlasztva kerül. A porlasztás abban áll, hogy a beszívott levegő egyszerre csak egy cseppet, jobban mondva csak egy tűhegynyi benzint ragad magával. A tényleg egy tű hegyéről besodort benzincsepp annál kisebb (annál jobban porlasztott), minél lassabb szivással ragadja azt magával a keverőházba beszívott levegő.

Porlasztásra azért van szükség, hogy tökéletosebben keverődhessék a levegő benzinnel, más szóval, hogy minden egyes benzincseppet külön levegőréteg vehessen körül. Hogy pedig erre annál bizonyosabban jusson idő, vagyis hogy a levegő beszívása meg ne gyorsuljon és illetőleg, hogy egyszerre tulsok benzín ne sodródjék be a keverőházba, e célból néhol még egy kiegyenlítő (légszabályozó) is van alkalmazva, mely a beszívást és így a keverődést egyensúlyban tartja.

A benzín, mely különben csak ég, most levegővel kevert állapotban, robbanó elegyet képvisel s ily alakban, robbanó keverék alakjában, jut el egy tágas (szívó) csövön keresztül a hengerekbe kisebb vagy nagyobb mennyiségben. A keverék adagolását (a hengerekbe juttatott robbanókeverék mennyiségét) akár lábbal, akár kézzel egyformán tudjuk szabályozni. Ha a vezetőülés előtt elhelyezett pedálok közül a legmélyebben fekvőt (accelerator, serkentő) nyomjuk be, akkor lábbal történt a szabályozás, amennyiben az accelerator benyomására a jobban megnyitott szívószelepen át több gázkeverék adagolódik; ha pedig a kormánykerék nagyobb körívén állítjuk a serkentőt, akkor kézzel szabályoztuk a keverék adagolását. Több gázkeve-

mozgás és ismerve a négy löketre felosztott processzust (folyamatot), mely a hengerekben végbe megy, ez a sorrend könnyen megállapítható. Ha az elsőben az adagolt keverék beszívása történik, akkor a másodikban sürités és gyújtás, a harmadikban a robbanás s ennek nyomán munkavégzés, míg a negyedik hengerben a munkát végzett (elégett) gázok kihajtása (puffogással való eltávolítása) megy végbe. A sorrend azonban lehet 1, 3, 4, 2 meg 1, 2, 4, 3 is.

Az explozió tünetei közt végbemenő elégés felmelegítéssel jár, a felmelegedett hengereket, hogy át ne tüzesedjenek, hűteni kell. A hűtővizet tehát, melyet a radiator szolgáltat, a hengerek körül fogjuk cirkuláltatni. E célból a négy henger külön burkolattal, úgynevezett vízköpennyel van ellátva. Kívülről ezért nem láthatók a hengerek, hanem csak az a burkolat. Az adagolt gázkeverék ennél fogva nem mehet a szívócsőből közvetlenül a hengerekbe, hanem kénytelen a zárt csőben előbb ezen a burkolaton, illetve vízköpenyen haladni keresztül. Ez azonban előny, mert így a hengerek lehűtése közben felmelegedő (a hengerek melegét átvevő) víztől a gázkeverék is átmelegszik kissé, amire annál nagyobb szükség van, mivel a tágas szívócsőben a levegővel már kevert (adagolt) benzín hirtelen kiterjed, illetve gyors párolgásnak indul, ennek pedig nagy lehűlés az eredménye. Tényleg a szívócső, ha működés közben hozzányulunk, jéghideg tapintatu.

A robbanókeverék azonban ily hideg állapotban nem jól érvényesülne. Meleg állapotban könnyebben robban s annál nagyobb teljesítményre lesz képes, minél jobban előmelegítve kapják azt a hengerek. S ezt az előmelegítést az által, hogy a vízköpeny felmelegedő tartalmán vezetjük azt keresztül, ilyformán ugyanazzal a vízzel eszközöljük, amelynek eredeti rendeltetése az, hogy a hengereket hűtse. S ugyanaz a víz, mely a hengerek burkolatán belül felmelegszik s mint ilyen felszáll, a hűtőn (radiator) végigcsurogva a további keringés alatt újra lehül, hogy azután a vízköpenyben ismét felmelegedjék.

Az előmelegítés e szerint a hengerek munkaképességét fokozza, a lehűtés pedig a hengerek áttüzesedését gátolja meg.

Hogy a víz körforgását gyorsítsák a hűtő és vízköpeny közé kis centrifugál-szivattyút szoktak beépíteni, de a saját felmelegedés révén létrejövő vízcirkulálás is elegendő. A hűtőviznek szivattyu alkalmazása nélkül való keringsét, thermosyphonikus hűtésnek hívják.

A hengerekbe előmelegítve bevezetett benzín-gázkeveréket most meg kell gyújtani, illetőleg fel kell robbantani. Ehhez a gyújtáshoz szükséges szikrát mágnespátkó vagy pedig 3—6 cellás akkumulátor szolgáltatja. A robbanásnak akkor kell bekövetkezni, amikor a dugattyu holtpontra áll, amelyről a robbanás erejével a

terjedésével mozdítjuk azt el. Ha a gyújtás akkor történik, amikor a henger dugattyuja a holt pont előtt áll, azt nevezik előgyújtásnak, mikor pedig a holt pont után kapja valamelyik hengerben a beszívott keverék a gyújtást, ennek utógyújtás a neve. Az utóbbira indításkor van szükség, nehogy a kézzel forgatott lendítőkar (kurbli) visszavágódjék. Ellenben menetközben mindig előgyújtást alkalmazunk, mert a meggyuladásra s robbanásra is kell bizonyos idő. Minél nagyobb sebességgel halad az auto, annál nagyobb legyen az előgyújtás, más különben a robbanás nem a kellő pillanatban következne be, mert a motor nagy fordulatszámánál (1200 percenként) és illetőleg a dugattyuk gyors járása mellett a keverék nem tudna a kellő időben meggyuladni.

Az utógyújtást rendszeren akkumulátorral eszközöljük, az előgyújtásra pedig a mágnest használjuk, de van oly elrendezés is, ahol ez fordítva van.

Az akkumulátor szolgáltatja 6—12 Voltos áram azonban még nem akkora feszültségű, hogy gyújtószikrát adjon le. A feszültséget tehát fokozni kell, fel kell transformálni, néha 1500 Voltra, mert csak ekkor képvisel olyan úgynevezett meglámpított, illetve megnyújtott elektromos-szikrát, amely már parányi lángszámba megy. Ezt egy szekundärtekercs (szigetelt vékony huzalokkal sokszorosán körül font vas-mag) végzi, amelyben az indukció útján létesülő villamosáramnak, mihelyt a primáráramkör pillanatra megszakítjuk, hirtelen felszökken a feszültsége. És a mágnespátkótól ugyancsak a hengerekbe bevezetett primár-áramkörben, minden fordulaton kétszer történik árammegszakítás.

Az előgyújtás szabályozója a kormánykeréken van és pedig a felső kisebb köríven.

A vezető előtt, akinek jobb lába a keverék mennyiségét szabályozó serkentőnek (accelerator) pedálján nyugszik, e mélyen fekvő kis pedál felett egy nagyobb, úgynevezett kapcsolópédál látható. Ha ezt ballábal benyomja, akkor a sebességváltó állíthatóvá lesz. Ha pedig a sebességváltót egyes sebességre (előre vagy hátra) jobbkezével beállította, a kéziféket megereszti s jobblábal az accelerátort kissé megnyomva több gázt (illetve keveréket) adagol és a bal lábát a kapcsolópédálról egyidejűleg kissé visszahuzza: akkor az előgyújtás megfelelő szabályozásánál a jármű megindul. A robbanás erejét ugyanis a dugattyúról a hajtórúd és forgattyukar átviszi a fogaskerekekre, ezek a tengelyre és a forgásba hozott tengellyel együtt a kerekek is forogni kezdenek.

Ha pedig a hajtóerőt — átkapcsolással — a tengely helyett a szivattyura visszük át, akkor a jármű helyben marad, ellenben a kocsi beépített rotációs szivattyu percenként ugyancsak 1200 maximális fordulattal mű-

Végül legyen itt megemlítve, hogy autóinkon három fék van: lábfék, kézi fék és motorfék. Hegyről lefelé, különösen ha hosszú menedékes úton haladunk, a harmadikat alkalmazzuk, máskülönben a fékek idő előtt elkopnának. A motorral való fékezésnél a negyedik sebességgel való haladás a legkisebb, az első sebesség bekapcsolása a legnagyobb fékezés, tehát éppen megfordítva, mint rendes menetnél. Ilyenkor az automobil saját súlya hajtja a kocsit, illetőleg forgatja a motort, amely most miután a gyújtást és a robbanókeverék adagolását vagy mindkettőt elvonjuk tőle, légszivattyu módjára működik.

Budapest székesfőváros új gázműve.

Irta: **Schön Győző** építésvezető főmérnök.

Midőn Budapest székesfőváros törvényhatóságának közgyűlése 1909 május 26-án elhatározta, hogy az Általános Osztrák-Magyar Légszesztársulat tulajdonában lévő gázüzemet megváltja, Budapest gázszükségletét négy gázgyár látta el: a józsefvárosi, a két ferencvárosi és a budai gázgyár.

Mind a négy gázgyár termelőképességének határáig volt megterhelve s ezért föltétlenül szükségesnek mutatkozott egy új nagy gázgyár építése, annál is inkább, mivel a fennálló gázgyárak közül az elavult berendezésű józsefvárosinak és budainak kitelepítése ugy városrendészeti, valamint egészségügyi szempontból már régóta kívánatos volt. Hogy azonban a gázszolgáltatás az új gázgyár üzembeállásáig fenn ne akadjon, a meglévő gázgyárak termelőképességének fokozására, gáztartók építésére és a csőhálózat kibővítésére sürgős intézkedések történtek.

Az ideiglenes intézkedések végrehajtásával párhuzamosan haladt az új gázgyár tervezése és építése. A nagy mű az első kapavágástól számított 3 éven belül 1914 október 16-án volt üzembe hozható. Ma már Óbuda, Újpest és a pesti kerületek északi része az új gázgyárból származó gázzal fűt és világít.

Az új gázgyár a Homokos dűlőben, a Dunától és Máv. körvasut vonalától határolt mintegy 112.000 négyszögöl nagyságu telken épült. Mivel a telek a Duna árterületében fekszik, árvíz ellen majdnem 2 kilométer hosszúságban védőparttal, valamint az egész teleknek átlag 3—4 méterrel való feltöltésével kellett megvédeni. Hogy az egész terület már az építés tartama alatt is árvíz ellen védve legyen, a partvédmű építése már 1910. októberében kezdetét vette és dacára az utóbbi években előfordult magas vízállásoknak, az építkezés minden akadály nélkül a legnagyobb biztonsággal folyhatott.

Ami a gyári épületek és berendezések általános elhelyezését illeti, az a telek alakja és helyzete, valamint ama követelmény folytán

Ennek megfelelőleg a szénraktáraknak a Duna partjára, megfelelő számú vágányok közé kellett kerülniök. A többi berendezés és épület azután a gázgyártófolyamatnak megfelelően sorakozik.

Az érkező szénkocsik és az elszállításra kerülő kocsz-, kátrány-, stb. kocsik forgalmának lebonyolítására, tekintettel a később várható nagyobb forgalomra, hat vágányú rendezőpályaudvar épült, mely az Angyal föld-császárfürdői vonalból kiágazó iparvágány útján van a MÁV. vonalaival összekötve. E rendező-pályaudvarból 9 párhuzamos vágány indul ki a szén és koksraktárak mentén.

A szénraktár kb. 22.000 köbméter területű és 8 m. raktározó magasság mellett kereken 120.000 tonna szén befogadására képes, mely napi 280.000 köbméter maximális produkciójánál kb. 5 hónapi, napi 400.000 köbméter maximális termelésnél pedig kb. 4 havi készletnek felel meg.

Hasonlóan nagy arányú a koksraktár is, melyen ugyanily raktározó magasság mellett 20.—25.000 tonna kocsz fér el. Ugy a szén, valamint a koksraktár fölött nagy fesztávolságú markoló berendezéssel ellátott daruhidak mozognak, melyek a mintegy másfél km. hosszú szén és kocszszállító berendezés alkotórészei. A szállító berendezés az érkező szén raktározására, a kemencék, generátorok és kazánház szénrel való ellátására, valamint a kocsz raktározására és annak a Duna partjára való szállítására szolgál, ahol a kocsz, a berendezésen alkalmazott csuszatók segítségével hajóba rakható.

Minden gázgyár jövedelmezőségére, mint tudjuk, döntő befolyással van a kemencerendszer helyes megválasztása. E kérdés megoldása a jelen esetben annál nehezebb volt, mert akkor, mikor a kérdésben dönteni kellett, tőlünk, sok reménnyel kecsegtető, de még nem egészen kipróbált kemencerendszer állott egymással szemben. Külföldön tett tanulmányutakon szerzett tapasztalatokból az a meggyőződés szűrődött le, hogy a Koppers féle regeneratív gáz-tüzelésű vízszintes kamarakemencék a mi viszonyainknak a legmegfelelőbbek, mivel e rendszer mellett a kemencék fűtésére a nálunk könnyebben értékesíthető kocsz helyett hazai barnaszenet is fölhasználhatunk, melynek így a gázgyártásnál is tere nyílt.

A kemencék fűtése generátorgázzal történik, melynek előállítására külön épületben fölállított 12 db. Kerpely-féle generátor szolgál, melyek közül kettő kocszpor elgázosítására is alkalmas.

A generátorgáz a benne foglalt por és kátrány lecsapására berendezett edényeken át a kátránymentesítő készülékekbe, innen pedig a kemencékhez kerül. A nyomás egyenletesen tartására egy 1000 köbméteres gáztartó van e csővezetékbe beiktatva.

A kemenceberendezés 78 kamrából áll, me-

A kamrák adagolása egy 120 waggon szénkészletet magában foglaló vasbeton hombárból, sineken mozgó, villamos erővel hajtott töltőkocsi segítségével történik. 24 órai elgázosítás után a kamra két végében lévő ajtókat kiemelik és az izzó kokszelepényt megfelelően szerkesztett kitológép segítségével a kamra elé állított oltó kocsiba tolják, mely utóbbi a kemencék mentén elhelyezett sineken a kemencesor északi végén beépített hombárok fölé jut és utközben vízzel leoltott koksztartalmát ezekben üríti.

A fönfent említett hombárokból a kokszt a földszint alatt elhelyezett koksztrórkba, innen pedig 2 drb. conveyer segítségével egy vasbeton-épület legfelső emeletében elhelyezett osztályozó gépekbe jut. Az osztályozó gépekből kikerülő egyes kokszfajták a megfelelő vasbeton tartályokba esnek, amelyekből közvetlenül vasuti kocsikba, vagy pedig a kokszszállítóberendezés kötélpályájának csilléibe csapolhatók le. E csillék a kokszot vagy a kokszraktár déli részén elhelyezett elárusítócsarnok hombáraiba, vagy pedig a fedetlen kokszraktározó helyre viszik.

A kamrákban fejlődő gáz a kamrákból a fűgyűjtőcsövekbe jut, innen két drb. 900 mm. átmérőjű csövön keresztül az előhűtőkbe és ezekből a nedves tisztítás épületébe kerül, ahol a gáz nedves uton való tisztítására szolgáló készülékekből két rendszert állítottak fel. Közvetlenül az utóbbiak előtt vannak fölállítva a gázszívók, melyek miután a gázt a kamrákból leszívták, a készülékeken át a gáztartókba nyomják. A gázszívókból a gáz a kátránykiválasztókba kerül, melyekben a kátrány utolsó nyomaitól is megszabadul. A kátránykiválasztók mögött helyezték el a naftalinmosókat, melyek kékolaj segítségével mossák ki a gázból a naftalint. Ugyancsak a nedves tisztítás épületében kaptak helyet az ammóniasógyártókészülékek is.

A gázgyártásban eddig gyakorolt eljárástól eltérőleg az ammónia kimosása a gázból nem vízzel, hanem a kokszolókban közvetlenül kénsavval történik.

Az így nedves uton eltávolítható tisztálanságoktól megszabadított gáz két 900 mm. átmérőjű csővezetéken a száraz tisztító épületbe jut, hol a tisztító szekrények szintén két rendszerben nyertek elhelyezést. Mindegyik rendszer 3 drb. 12-szer 12 m. alapterületű, 3 m. magas vasszekrényből áll, melyek gáztisztító anyaggal (vashydroxyd) vannak megtöltve, mely a gáz kénhidrogéntartalmát tartja vissza.

A három szekrény elhagyása után a gáz még egy 6×6 m. alapterületű, 3 m. magas utótisztító szekrénybe kerül és innen folytatja útját, most már végleg megtisztítva, a termelt gázt mérő 3 darab 75 köbméteres dobtérfogatú

medencékből és négy-négy harangból állnak. A gáztartók átmérője 60 m., magasságuk pedig, teljesen kihuzott állapotban kb. 50 m. (az udvar szintjétől számítva).

Ugyancsak az óraházban van a nyomákszabályozó is, mely a budai rész ellátására szolgáló 800 mm-es csőben a gázt kellő nyomásra hozza.

A pesti oldal ellátására szükséges gázt egy 600 mm-es csővezetéken át nyomjuk a pesti oldalon elhelyezett gáztartókba. A hegesztett csövekből álló vezeték az esztergomi összekötő vasuti hid északi oldalán külön célra épült konzolokra van felfüggesztve.

A gázgyárnak a pesti gáztartókba való gázszállításra különálló épületben elhelyezett 2 darab óránként 15.000 köbméter teljesítményű villamos motorral hajtott kompresszor szolgál.

A nedves tisztító épületben elhelyezett gázszívók hajtására, valamint a generátorokhoz és télen a fűtéshez szükséges gőz előállítására 2 darab 390 négyzetméter és 2 darab 192 négyzetméter fűtőfelületű, 12 atm. üzennyomású, 3000 fok C-ra túlhevített gőz előállítására szolgáló Babcock-Wilcox-féle láncrostéllal ellátott kazán szolgál, melyek szénrel való ellátása szintén a szállítóberendezés útján automatikusan történik.

A berendezések hajtására, valamint az üzemi épületek világítására szükséges áramot a székesfővárosi villamos mű szolgáltatja. A 10.000 Volt feszültségű áramot egyelőre két kábelen vezetik ide és 500 kilovoltampéres transzformátorokkal 210 Voltra redukálják. Tartalékul 800 lóerős Diesel-motorgarnitúra szolgál.

A villamos központ épületében van elhelyezve a nagy elosztótábla is, melyhez a telep kb. 20 km. hosszú kábelhálózata csatlakozik. A gázgyártáshoz szükséges nagy vízmennyiség fedezésére külön dunavizderítőmű épült, mely másodpercenként 65 liter derített vizet szolgáltat. E víz természetesen csak az üzemi céljaira szolgál, míg az ivóvizet a fővárosi vízmű hálózata adja.

Az üzemvíz nyomásának kiegyenlítésére és néhány órára való tartalékkészlet fölhalmozására egy kb. 50 m. magas toronyban elhelyezett 750 köbméter ürtartalmu Intze-tartány szolgál. E toronnyal összeépített három alacsonyabb toronyban nyertek elhelyezést az előhűtőknél lefolyó ammóniavíz és kátrány tárolására szolgáló vastartányok.

Az üzem állandó ellenőrzésére és az egyes folyamatok kimerítő tanulmányozására, valamint egyes esetleg alkalmazható szénfajták megvizsgálására kísérleti gázgyár is épült, mely külön épületben van elhelyezve és

Az egyes szénfajták megvizsgálására külön két retortás, régi rendszerű kemence épült s az ebben fejlődő gáz a kísérleti gyár készülék-rendszerében szintén minden tekintetben ellenőrizhető és megvizsgálható. A kísérleti gázgyárral kapcsolatosan modern laboratórium rendeztetett be, mely az összes előforduló vizsgálatokra és kísérletekre a lehető legtökéletesebb felszereléssel bír.

Az egész gyártelep világítására gázlámpák szolgálnak; csakis a gyári épületek belsejében van villamos világítás felszerelve.

A gyártelepen kettős csatornázás készült és pedig külön az esővíz és külön a szennyvíz részére. Az esővizet befogadó csatornák a Dunapart mentén lefektetett gyűjtőcsatornába torkolnak, honnan az esővíz két kiömlőn át közvetlenül a Dunába folyik. A szennyvizek külön ejektorberendezéssel ellátott csatornázás útján egyelőre a Szentendrei-utcában lévő körcsatornába, idővel pedig a főgyűjtőcsatorna elkészülte után, abba nyomatnak ki.

Megemlítendő még, hogy az összes épületek jobbára gőzfűtéssel vannak ellátva.

Az üzemi személyzet a Dunapartján, a kertek közepette elhelyezett 9 villaszerű házban lakik, a munkások részére pedig a legmodernebb berendezésekkel ellátott kislakások épültek.

A telep tűz ellen való első védelmét egy a hivatásos tűzoltó csapatból állandó szolgálatra kirendelt 6 főnyi (most a háború alatt 2 főre apadt) őrség látja el, amelynek őrszobája tűzjelző telefonon adja tovább minden kitört veszedelem híret a legközelebbi III-ik kerületi tűzőrségre.

A telep külön tűzőrségének 3 orsóra szerelt 475 méter (+150 m. tartalékban) csavarokkal ellátott tömlő s a rendes tűzcsaphoz való felszerelésen kívül 3 kis dugólétra és egy kihuzós létra áll rendelkezésére. Tűzcsap a telepen, ámbár ez a Duna partján fekszik, 82 van.

SZÖVETSÉGEINK KÖRÉBŐL.

A Budapesti Tűzoltó-Testületek Szövetségének évi jelentéséből.

„Tulajdonképen ünnepelni kellene, mert szövetségünk fennállásának 25-ik évébe léptünk. Ám a mai körülmények között ünneplésről szó sem lehet, mert az immáron közel egy év óta dúló világháború szövetségünk közhasznú működését is többé-kevésbé megakasztotta.

Minden gondolatunkat e vészes háború foglalta le. Fiaink, ifjú bajtársaink, működő munkatársaink és kipróbált legénységünk nagyrésze a harc téren van, s reánk, erősen megapadt létszámban itthon maradottakra, hárult a megszorodott tennivalók elvégzése. A legtöbb gyár és ipartelep a hadiszerek előállításával foglalkozik, nagyrészt katonai felügyelet alatt áll és fontos kincstári javak halmozódtak össze. Sokkalta nagyobb gondot kell tehát fordítanunk a felügyeletre és az örködésre. De nem panaszként, csak a tények megrögzítése okából említjük meg, hogy hadbavonult bajtársaink helyett is dolgozunk és örömmel tesszük, mert ezzel is szolgáljuk a hazát.

A szövetség vagyonát illetőleg jelenthetjük, hogy 3 drb. takarékbetétkönyvünk mai állása a következő:

1. Magyar Bank és Kereskedelmi r. t. sz.: 035318 Tőkekönyv XXXVI. 3727'02 K
2. A Pesti Magyar Kereskedelmi Bank (Ehrlich alap) sz.: 3808. Tőkekönyv 1650'91 „

Az 1914. évi tagsági díjaknak a beszédését a hadbavonult Blasnek Hugó pénztárnok helyett, Kállay titkár intézte. Összesen kiállított 31 pártoló tagság után a 10 K és 34 működő tagság után a 12 K-ról szóló nyugta és befizetési lap. A nyugták után befolyt 28 pártoló tagság a 10 K összesen: 280 K és 34 működő tagság után a 12 K összesen: 408 K
vagyis összesen: 688 K.

A pénzmaradvány 111 K 86 fillér.

Ezek után szomorodott szívvel meg kell emlékeznünk szövetségünk két régi érdemes tagjának, névszerint Neubrand János jutagári és Németh Antal első magyar gazdasági gépgyári parancsnokoknak elhunytáról. Mind a két bajtárs emlékét kegyelettel megőrizzük. Ugyancsak gyászoljuk a tűzoltó ügynek egy oszlopos harcosát, szövetségünk, nemkülönben a tűzoltó tisztek országos egyesületének megalapítóját, Lukács Gyulát is.

1914. évi április hó 26-án tartottuk meg rendes évi közgyűlésünket, mely egyuttal két évre megválasztotta az új elnökséget és a választmányt. Választmányi ülést két ízben tartottunk. Ez ülések fontosabb tárgyait az Ehrlich-féle alapítvány, az ipariskolai tanfolyam, nemkülönben az Erzsébetvárosi banknál elhelyezett szövetségi betétek ügye képezte.

Az 1914. év elején nagy sikerrel megtartott felső ipariskolai tanfolyamot a folyó év elején — bárha arra vonatkozólag már minden intéz-

az ifjúságnak tűzoltói kiképzésére idő már egyáltalán nem juthatott.

A tagok száma összesen: 17 alapító, 4 tiszteletbeli, 33 pártoló és 35 működő tag.

Tagjai voltunk az Országos Tűzoltó Szövetségnek. Elintéztünk 104 ügyiratszámot. Megszereztük a parancsnokok és tisztek részére a főkapitánysági igazolványokat. Szakkönyvtárunk gyarapodott az Országos Tűzoltó Szövetség által kiadott új könyvekkel.

Kérjük a tiszteit közgyűlést, hogy az elnökséget hatalmazza fel arra, hogy a folyó évben munkálkodását az 1914. évre megállapított költségvetés keretében folytathassa, s utasítsa arra, hogy az 1914. évi zárószámadás letárgyalása, jóváhagyása és a folyó évi költségvetés pótlólagos megállapítása céljából a közgyűlés egybehívása iránt a háboru lezajlása után intézkedjék.

Dr. Szily József s. k.
elnök.

Kállay Imre s. k.
titkár.

Veszprém vármegye tűzrendészetének állapota és a Veszprém vármegyei Tűzoltó-Szövetség működése az 1914. évben.

Szövetségünknek 1914. évi június hó 28-án Eningenen tartott közgyűlésével egyidőben történelmi nevezetességű, szomorú esemény történt. Ugyanis éppen abban az órában, amelyben közgyűlésünket megelőzően, az ottani ev. ref. templomban isteni tiszteletre gyűltünk össze, hogy Isten áldását kérjük szövetségünk működésére. Szerajevóban a néhai trónörökös-pár ellen gyilkos merényletet követtek el, mely eléggé el nem ítéltető gonosztett a még most is dúló világháborút okozta.

A háboru miatt elnök urunk ömértósága és dr. Réti Ede honvédorvos, szövetségünk főjegyzője hadegészségügyi szolgálatra; a tűzrendészeti felügyelők közül négyen és a szövetség jegyzője is hadbavonultak, utóbbi az ott szerzett betegségbe bele is halt. Isten adjon neki örök nyugadalmat.

Ügyvezető Elnök ur ömértóságát dr. Óvári Ferenc, a szövetség diszelnöke, a főjegyzőt és a megüresedett jegyzői tisztséget Blázy Imre vármegyei tűzrendészeti felügyelő helyettesíti, illetőleg tölti be.

A hadbavonult járási tűzrendészeti felügyelők teendőit lehetőség szerint az itthonmaradottak végzik.

A tűzoltóparancsnokok, tisztek és köztűzoltók szintén igen nagy számmal vonultak hadba.

Hogy a községek a tűzveszély elleni véde-

valamint azokat a férfiakat is vegyék föl, akik annak idején katonai szolgálatra alkalmatlannak találtattak, felfüggesztvén egyuttal a tűzoltói személyes szolgálat megváltása címén fizetendő váltságdíj megállapításának és kivetésének kötelezettségét.

Az elmúlt évben Koller Sándor udvari tanácsos, alispán ur ömértósága nyugdíjba vonulván, benne szövetségünk nagy pártfogóját veszítette el.

Vármegyénk tűzrendészete az ő alispánsága alatt emelkedett a mai fokra. A vármegye tűzrendészeti és építési szabályrendeletei az ő vezetése alatt tárgyaltattak, módosítottak és hagyattak jóvá; a kéményseprési szabályrendelet módosítása pedig megkezdett.

Ömértósága a szövetség elnökségének javaslatait mindig a legjobb akarattal fogadta s körrendeletek alakjában ki is adta. Gyűléseinket és tűzoltó-tanfolyamainkat, amikor csak ideje engedte, mindig meglátogatta. Ő rendelte el a legtöbb megyei tűzoltó-szaktanfolyam tartását s ő eszközölte ki szövetségünk részére a vármegyei évi segélyt.

Méltán elmondhatjuk, hogy ömértóságának, ugyis mint alispánnak, ugyis mint szövetségünk közigazgatási elnökének a tűzoltószövetségünk és vármegyénk tűzrendészetének fejlesztésében oroszánrésze volt.

Az alispáni székbe dr. Véghelyi Kálmán, eddigi vármegyei főjegyző ur önagysága emeltetett egyhangú választás után. Mi tűzoltók annyival is inkább örülünk megválasztásának, mert ő a tűzrendészet terén már nem új ember, mivel, mint a Veszprémi Önkéntes Tűzoltó-Testület volt működő tagja, sok tapasztalatot szerzett s azóta is mindig — valahányszor csak alkalma nyílt — meglátogatta tűzoltószaktanfolyamaink előadásait és gyakorlatait s a vizsgákon is mindig jelen volt.

Molnár Lajos járási számvevő, zirci járási tűzrendészeti felügyelő és zirci tűzoltóparancsnok Sopronba, előnyösebb állásba neveztetvén ki, tűzrendészeti felügyelői tisztségéről lemondott. Molnár Lajos távozásával szövetségünket nagy veszteség érte, mert ő a magára vállalt tisztséget lelkiismeretesen és nagy szakértelemmel töltötte be. Erélyes s amelletttapintatos eljárásával sikerült kerületének tűzrendészetét igen magas fokra emelni. A szövetség megbízásából Zircen egy hetes megyei tűzoltószaktanfolyamot is vezetett nagy sikerrel. A zirci tűzoltóságot is újjászervezte, begyakorolta s úgy kiképezte, hogy az most a vármegyei tűzoltóságok között egyike a legjobbaknak. Molnár Lajos ezen sikerekkel teljes működésével, vármegyénk tűzrendészetének fejlesztése körül kiváló érdemeket szerzett magának.

Sebestvén Sándor csaiárai igazg. enyvisi

rendészeti felügyelői tisztségről lemondani. Tűzrendészetünk fejlesztése körül szintén nagy érdemeket szerzett magának.

Áttérve vármegyénk tűzrendészeti állapotára, van szerencsém tisztelettel jelenteni, hogy tűzoltószövetségünk területén az elmúlt évben volt:

16 önkéntes tűzoltótestület	710 működő taggal
182 kötelezett tűzoltóság	7248 " "
2 fizetett " "	29 " "
1 gyári " "	38 " "

összesen 201 tűzoltóság 8023 működő taggal

Személyes tűzoltói szolgálat alól megváltotta magát 345 egyén.

A megállapított váltságdíj 5—10 korona között váltakozott.

A várható bevétel 1834 korona.

Tűzoltói házváltásdíj fizetésére kötelezett háztulajdonosok közül 14949 egyén 50 fillér és 2 korona között váltakozó váltságdíjat fizetett. Várható bevétel 12804 korona 50 fillér.

11210 fogattulajdonos fogatának készenlétben tartására kötelezte magát, váltságdíjat senki sem fizetett. A fogat-váltásdíj 4 és 20 korona között volt megállapítva.

Összes lófogatok száma 7084, a marhafogatoké 7612.

Gyakorlatokat és elméleti oktatásokat az elmúlt évben, a kitört háború miatt, az előírt számban megtartani nem lehetett, mert a tűzoltóparancsnokok és a tűzoltók nagy része hadba vonult.

A tűzrendészeti szemléket is csak 5 járási tűzrendészeti felügyelő tudta befejezni.

Tűzoltó-szertár (1 nagy és 3 kis-község kivételével) mindenütt van.

Tűzifecskendő és egyéb tűzoltóeszköz — eltekintve a jelentéktelen hiányoktól — minden községben megvan.

A szövetség egy közgyűlést tartott, melyen 14 határozatot hozott.

A szövetség Veszprémben tűzoltó-szaktanfolyamot rendezett, melyet Kállay Imre budapesti hivatásos tűzoltótiszt vezetett s amelynél Blázy Imre, dr. Réti Ede, Rozmán Károly és Winkler István közreműködött. A tanfolyamon 60 községből 66 hallgató vett részt, kiket Veszprém r. t. város saját épületében szállásolt el s a tűzoltóeszközöket is rendelkezésükre bocsátotta. Az ágyneműeket a helybeli m. kir. állomásparancsnokság engedte át csekély használati díj lefizetése ellenében.

A vármegye területén 1914. évben 112 tüzeset fordult elő, tehát 33-mal kevesebb, mint az 1913. évben.

Károsultak száma 350. Sérüléseket, illetve égési sebeket szenvedett 6 egyén, ezek közül meghalt 3.

A tűz keletkezésének oka volt:

gyújtogatás	20 esetben,
gondatlanság és vigyázatlanság	17 " "
gyermeknek tüzelőszerszerrel való játéka	30 " "
öngyulladás	3 " "
hibás építkezés	1 " "
villámcsapás	1 " "
kéménytűz	1 " "
ismeretlen	39 " "

A tüzesetek a hónapok között a következőképpen oszlanak meg:

január hóban volt	13 tüzeset,
február " "	10 " "
március " "	9 " "
április " "	16 " "
május " "	4 " "
junius " "	7 " "
julius " "	7 " "
augusztus hóban volt	12 " "
szeptember " "	14 " "
október " "	9 " "
november " "	7 " "
december " "	4 " "

	kárösszege	biztosítva volt
Az elpusztult ingatlanok	307.195 K	264.791 K
" " ingók	230.205 "	165.317 "
Összes kár:	537.399 K	429.108 K

Levonva a biztosított

összeget: 429.108 "

Marad a tiszta kár: 108.192 K.

Az előző évi kár: 205.011 korona volt, az 1914. évi 96.820 koronával kevesebb.

Hogy a tűzkárok évről-évre ily örvendetesen apadnak, azt igen nagy részben annak lehet tulajdonítani, hogy a járási főszolgabíró urak a vármegye tűzrendészeti és építési szabályrendeletét igen szigorúan hajtják végre. A pápai és a veszprémi főszolgabíró urak 207 építési engedélyt adtak ki.

Ósi községben a múlt év husvét ünnepén az ottani református ifjuság az egyház javára műkedvelői színelőadással egybekötött táncmulatság rendezésére kértek engedélyt. (Helyiség: sátor.) Kerényi Endre főszolgabíró ur az engedélyt oly feltétellel adta meg, hogyha a rendezőség a vármegyei tűzrendészeti felügyelő összes, a személy- és tűzbiztonságra vonatkozó utasításait a legszigorúbban végrehajtják és rendelkezéseinek magukat alávetik. A rendezőség a feltételeket elfogadta. A vármegyei tűzrendészeti felügyelő a járás főszolgabírájától nyert megbízás folytán Ósi községbe kiszállott s a műkedvelői előadás az ő személyes fel-

KÜLÖNFÉLEK.

— **Tartalom:** Kulturális elmaradottság. — A szatmári főkapitány bűnpöre. — Hivatalos rész: Meghívó az elnökség augusztus 28-iki ülésére. — Meghívó az országos választmány augusztus 29-iki ülésére. — Meghívó a segélypénztár elnökségének augusztus 28-iki ülésére. — Meghívó a segélypénztár augusztus 29-iki ülésére. — A segélypénztár július 31-iki üléséről szóló jegyzőkönyv. — A Magyar Országos Tűzoltó Szövetség 1914/15. évi zárószámadata. — A Magyar Országos Tűzoltó-Szövetség segélypénztárának 1914/15. évi zárószámadata. A nyiregyházaiai évi jelentéséből. — Mi megy végbe valamely benzines automobilnál a motorok működése közben. Irta: Szilvay Kornél. — Budapest székesfőváros új gázműve. Irta: Schön György. — Szövetségeink köréből: A Budapesti Tűzoltótisztviselők Szövetségének évi jelentéséből. — Veszprém vármegye tűzrendészetének állapota és a Veszprémvármegyei Tűzoltó-Szövetség működése az 1914. évben. — Különfélék. — Szerkesztői üzenetek. — Beszerzési források.

— **József főherceg kitüntetése.** A hivatalos lap aug. 5-iki száma a következő királyi kéziratot közli:

Kedves rokon József főherceg ur!

Örömmel adományozom Kedvességédnek, mint a derék 7. hadtest parancsnokának, amelyet hosszú idő óta nehéz körülmények közt odaadó lelkesedéssel eredményesen vezet, Lipót-rendem nagykeresztjét a hadiékítménnyel.

Kelt Wienben, 1915. évi július hó 29-én.

Ferenc József s. k.

— **József főherceg üzenete.** Hirlapírók tisztelegtek Ófenségénél. Tisztelgésük alkalmával megkérték a főherceget, hogy küldjön üzenetet a magyar közönségnek, amely szeretettel figyeli s reménykedően kíséri minden lépését.

„Stereotip üzenet, amit küldhetek — válaszolta Ófensége. — Legyenek otthon nyugodtak és bizzanak meg bennünk. Az én hadtestem győzelmes előnyomulását legnagyobbreszt magyar ezredeim tették lehetővé. A magyar a világ első katonája. Ugy szeretem valamenynyit, mint a tulajdon gyermekeimet. Vigyázok is rájuk. Feleslegesen egyetlen emberemet sem áldozom fel!”

Mikor környezete figyelmezteti, hogy legyen óvatosabb, a főherceg válasza mindig csak az:

„Katonáimnak látniok kell, hogy én is elől vagyok. A jó példa többet ér a legszebb szónál!”

A főherceg aki először a szerbek ellen harcolt, azután az oroszokkal viaskodott, ez idő szerint a doberdói fensíknál áll szemközt az ellenséggel.

— **A m. kir. honvéd Ludovika Akadémia** zászlóalja (mintegy 150 leendő tiszt) július 22-én megtekintett egy tűzoltógyakorlatot az Oreczy-uti mászóháznál. A gyakorlaton a soros II-ik csoport (II., VI., VIII., X. kerületi őrség) Dittrich József tűzoltótiszt vezénylete alatt vett részt, ki jelenleg a hadbavonult tűzoltók pótlására a tűzoltósághoz vezényelt népfelkelő-osztagnak is parancsnoka. Az Akadémia növendékei azzal a benyomással távoztak, hogy ma már a tűzoltóság nem egy alkalmilag összeverődött fegyelmetlen tömeg, nem is utcaseprők bandája avagy városi szolgálk

oldott kéréje, hanem katonailag fegyelmezett műszaki csapat, amely a legmodernebb technikai haladással is lépést tart (az automobilizált II. ker. őrség autotolólétrával és egy percenként 1500 liter vizet szolgáltatni képes benzínmotoros feeskendővel volt kivonulva) s minden a tűzzel felveendő harcot céltudason előkészít.

— **Blasnek Hugó** főhadnagy a signum laudist kapta jól megérdemelt kitüntetés gyanánt.

— **Szalay István** hadnagy, a Máv. gépgyár tűzoltótisztület szakaszparancsnoka, a hadi ékítményes III. osztályú érdemkereszttel tüntetett ki — halála után.

— **Mészáros János** főhadnagy, a tűzoltótisztok országos egyesületének pénztárnoka, már szintén tulajdonosa a signum laudisnak. Jelenleg a dunaszerdahelyi fogolytábor őrségének parancsnoka, előbb — sebesültéből való felépülte után — a gépfegyverosztag vezető-tisztje volt Sopronban.

— **Török István** vajdahunyadi parancsnok, főhadnagy, félszemét elvesztette ugyan, de helyőrségi szolgálatra alkalmasnak nyilvánított.

— **Kratzer Dániel** százados, lőtt sebéből annyira felépült, hogy újra bevonulhatott ezredéhez.

— **Gosztonyi Ernő**, főhadnagy a Száva partján néz hónapok óta farkas-szemét a szerbekkel.

— **Szabadkán** a tavaly leégett színház helyébe addig, amíg állandó új színház épül, az Országos Színészegyesület Nádassy József színigazgatóval együtt gondoskodni akar ideiglenes színházról. A színigazgató erre vonatkozóan azt a tervet nyújtotta be a városi tanácshoz, hogy a Pest-szálloda termeit alakítsák át színház céljaira.

— **Temesváron** egy gyakorlat alkalmával a szabadon felállított tolólétrát a nagy szélvihar feldöntötte. A létra összetört, 3 tűzoltó súlyosan megsérült; kettő a lábát törte, egy pedig halálos sebet kapott.

— **A biztosítótársaságok a tűzoltóságok költségeihez** Hamburgban 1,926.000 márkával, Chemnitz, Köln és Drezdában 108—127 ezer Mk. Leipzigban 261 ezer márkával járulnak, míg Berlinben és Drezdában az állam is ad 100.000 márka szubvenciót. Ulm városa pedig tűzadó címén 20 ezer márkát szed külön a polgáraitól, ami önkéntes tűzoltósága fenntartási költségének kétharmadát teszi.

— **Kiel** német kikötővárosban, ahol 4415 hektárnyi területen 9993 házban 222 ezer ember lakik, minden 2650 emberre jut csak egy hívásos tűzoltó, a 8 ötven főnyi félszázadba osztott tartalék tűzoltóság révén azonban ez az arány megjavul. A rendes kiadás 249795 Márka ennyibe kerül a hiv. csapat; a tartalék tűzoltóság címén ellenben évenként csak 14 ezer Márka kiadás merül fel.

Szerkesztői üzenetek.

D. A Hochstrate-rendszerű mellékvilágítás központi teleppel működik. Tűzbiztos helyen van két akkumulátor, mely egymástól függetlenül, két vagy több áramkörbe kapcsolt világítótesteket lát el árammal. E világítótestek azonban úgy vannak kiképezve, hogy két-két (egymástól szintén független) izzólámpával bírnak, amelyek mindegyike más-más áramforrásból táplálkozik. Ha az egyik áramforrás felmondja a szolgálatot, a másik áramforrás zavartalanul ellátja a csoportosan be- és kikapcsolható lámpákat árammal.

M. Pozsony városának jegyzőkönyvei már 1502-ben megemlékeznek egy kéményseprőről, Kassának 1692-ben egy, Buda városának 1714-ben két kéményseprője volt. Mária Terézia királynő korában, 1748-ban, alakult meg a két magyarországi kéményseprő cég, a győri és a budai. A győri céhnek 1748 február 1-én kiadott kiváltságlevelében olvassuk legelső ízben, hogy a győri kéményseprő céhhez tartozó mesterek szent Flóriánt és

remete Antalt választották pátronusaiknak, akiknek napjain a győri plébánia-templomban „szent mise a szokásos alamizsnával“ tartatik, amelyen a helybeli és közel vidéki mesterek és legények megjelenni kötelesek. Az Első Ferenc király által 1819-ben kiadott második kiváltságlevelél is előírja e kötelezettséget. Remete szent Antal emléke feledésbe ment, de annál jobban nyert jelentőségben szent Flórián emléke.

W. Németország az első hadikölcsönnél 5300 millió márkát jegyzett és van neki 300 milliárd vagyona. Ausztria ugyanekkor 84 milliárd tőkeérték felett rendelkezett és 2 milliárd 316 milliót jegyzett. Magyarország nemzeti vagyona (Debrecenies becslés szerint) 41 milliárd és jegyzett 160 milliót. — Összehasonlításként álljon itt, hogy Budapest polgárainak takarékbetétje 1 milliárd, földbirtoka szintén 1000 millió, s a székesfőváros területén álló épületek pedig 2 ezer millió = 2 milliárd vagyont képviselnek.

Kiadó: **KUHÁRSZKY LÁSZLÓ** titkár.

Beszerzési források.

KÖHLER ISTVÁN (ezelőtt **Geittner és Rausch** tulajdona)
fecskendő, szivattyú és tűzoltó-szer gyára.
Iroda és mintaraktár: Budapest, VIII., József-körút 14.
Gyár: Korpónal-utca 20—21. szám.

Teudloff—Dittrich
Budapesti Armatura-, Szivattyú- és Gépgyár Részvénytársaság
BUDAPEST-KISPEST, ÜLLŐI UT 220—223. SZ.
Telefon: 51—22 és 51—23. ▼ Sürgönyöm: „TEUDLOF BUDAPEST“

SELTENHOFER FRIGYES FIAI,
— SOPRON, —
cs. és m. k. udvari szállítók.
Legelső magyar tűzoltószergyár, harang- és ércöntőde.

Mátrai Antal és Társa r.-t.
Budapest. Központi Iroda: VI. ker., Teréz-körút 33. Gyár: I. ker., Fehérvári-út 110.
Gyárt: mindennemű tűzoltói létrákat és tömlőmotorlákat.

Walser Ferenc
tűzoltási szerek és szivattyúk gyára,
harang- és ércöntőde
Budapest, VI., Lomb-utca 34—36. szám.

Sternberg és Kálmán
Budapest, VIII., József-körút 35.
GYÁRTUNK: tűzifecskendőket, kútszivattyúkat és tűzoltói felszereléseket.

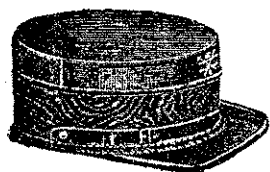

Elsőrendű tűzoltó-sapkákat acélsodrony-betéttel legjobban és legolcsóbban készít
Ritscher Zsigmond és Fia, Körmend
Intarurban telefon 27.
Kívánatra árjegyzék és mintasapka.

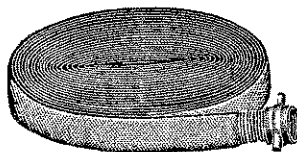

FEIK ÉS TRÉBA
Budapest, V., Lipót-körút 22.

Legelőnyösebb bevásárlási forrás összes tűzoltó-szerekben, egyéni felszerelésekben stb. Árjegyzék ingyen

Magyar mérleg- és gépgyár részv.-társ.
BUDAPEST, ERZSÉBET-KÖRUT 41.

MOTOROS TURBINAFECSEKENDŐK. KÖZSÉGI FECSEKENDŐK.



Elsőrendű tűzoltó egyenruhák, sapkák és felzárulések
Tiller Mór és Társa
ca. és kir. udvari szállítóknál
Budapest, Váci-utca 35. szám.
Részletes árjegyzék kívánatra bérmentes!
Nagyobb megrendelésnél saját költségünkkel küldjük szabásunkat mértékével céljából

HATSCHEK SZABADALMA
ETERNIT-PALA
A jelenkor legjobb tetőfedő anyaga.
Eternit-művek Hatschek Lajos
Budapest, Andrásy-út 33. sz. Nyergesújfalu (Esztergom m.)

Magyar Fémlemezgyár r.-t.
Budapest, VII., Erzsébet királyné-ut 57.
egyedül gyártja a szab. Henze-féle robbanásmentes hordókat, tartányokat és kannákat, garage- és raktári berendezéseket.

TÜZRENDÉSZETI KÖZLÖNY

AZ ORSZ. TŰZOLTÓ-SZÖVETSÉG HIVATALOS LAPJA.

Megjelenik minden hó második szombatján. Hirdetéseket felvenni egyedül a kiadóhivatal jögsitott.	Laptulajdonos: A MAGYAR ORSZÁGOS TŰZOLTÓ-SZÖVETSÉG. Kiadóhivatal: az Országos Tűzoltó-Szövetség Irodája VII., Rákóczi-út 38. Telefon 90-33.	Előfizetési ár, egész évre, 5 korona. Tagtestületeinknek ingyenpéldány jár. Szakcikkek, melyeknek kézirata a szerkesztő címére irányítandó, ha közlésre alkalmasak díjaztatnak.
-----------------------------------------------------------------------------------------------------	-------------------------------------------------------------------------------------------------------------------------------------------------------------------	---------------------------------------------------------------------------------------------------------------------------------------------------------------------------------------

Felélős szerkesztő: MARKUSOVSKY BÉLA, VIII., Kun-utca 2.

Helyettes szerkesztő: ERDÉLY ERNŐ, Győr.

Hadi Zászlószög „In Memoriam“

1914—1915.

Az Országos Hadsegélyző Bizottság Jelvényosztálya újabb jótékonyági akcióval lép a nagyközönség elé, amidőn egy bronzból készült művészi kivitelű hadizászlószöveget hoz forgalomba. Az erről szóló felhívás, mely az akció célját teljesen kimeríti s amely Szövetségünk tagegyesületeit is beleóhajtja vonni az ügy támogatásába, ekkép hangzik:

Az a titáni küzdelem, melyet Ausztria-Magyarország, hűséges és nagy szövetségesével, Németországgal karöltve közel egy esztendeje — mondhatni — a fél világgal folytat, annyi babért font a diadalmas szövetséges fegyverekre, hogy az már ma is méltán bámulatba ejti e világháboruban érdekelt és nem érdekelt népeket egyaránt. S ha majd fölkel a történelem napja s megvilágítja mindazt, amit ma szorongó ellenfeleink keserű és irigy hallgatással a homályba iparkodnak temetni, — soha diesteljesebb napokat még nem fűzött Olio a világtörténelembe.

S amikor kérdezzük, hogy mi az oka annak, hogy zászlóinkat győzelemről-győzelemre viszik katonáink, erre csak két feleletünk lehet. Az egyik az, hogy hadseregünk minden egyes tagja, a legelső vezetőtől a legutolsó katonáig tudja, hogy igazságos ügyért fogott fegyvert. Ez a tudat fokozza lelki és testi erejét, ez acélozza meg a kardját s e miatt sepri el maga előtt, a részben haszonlesésből, részben öntudat nélkül hareba vitt ellenfeleinek százezreit és millióit. De van még egy másik tudatos érzése, amely nem értékelendő kevesebbre amannál. Tudja, hogy mialatt hős katonáink a harcterek véráztatta földjén száguldottak diadalról diadalra, itthon az apák és testvérek, a nemzet egész fegyvertelen zöme, szintén diadalmasan megvívta csatáját. Megvívta keze munkájával, taka-

rékossága gyümölcseivel és amit elsősorban kellene említeni, lángoló hazaszeretetének áldozatkészségével. Tudja, hogy bármily veszedelem érje őt a haremezőn, az itthonmaradottak nem feledkeznek meg gondoskodni róla s hozzátartozóiról.

Künn a haremezőn a nemzet kardja, itthon pedig szive győzhetetlen erővel sugározza be Szent István koronáját. Helyesen mondotta Magyarország miniszterelnöke egyik beszédében, hogy: „vajjon ennek a nemzetnek minden fia, ennek az országnak minden polgára, nem mutatja-e az áldozatkészség, a jótékonyág folytonos példáiban, hogy a háborúnak abban az irányban is meg van a maga buzdító, felemelő hatása, hogy a jótékonyág, a szeretet jóltevő nemtője áldásosabban működik most, mint a béke mindennapi foglalkozásai között?“

Valóban a háboru megérteti az emberekkel, hogy nem állhat minden egyes egyén ugyanazon a helyen, de bárhol áll is, szolgálhat és kell is szolgálnia a közös cél elérésére.

Ennek tudatában fordulunk újból a hazafias magyar társadalomhoz, hogy a jótékonyág gyakorlásának egy újabb forrását nyissuk meg számára.

Egy művészi kivitelű, bronzból készült Hadi Zászlószöveget hozunk forgalomba, amely diszes tokkal együtt darabonkint 15 koronába kerül.

Azok a néma zászlók, melyek nem harctereken lobognak, hanem itthon maradvá szimbolizálják az egyes erkölcsi testületeket, egyleteket, társulatokat, jogi személyeket stb., nem lehetnek el anélkül, hogy egy egységes jelvénynyel a most folyamatban lévő nagy korszak emlékét meg ne örökötsék.

Nem maradhat el e jelzés az egyházi zászlókról sem, amelyek a mennyei dicsőséget hirdetik, — hirdessék egyuttal vitéz hadseregeink földi dicsőségét is.

Hirdessék az igaz ügy diadalát, melyért küzdünk, diszelegjen ott e szög minden zászlón, az igazság győzelmének emlékére, megörökítésére annak, hogy Magyarország fennmaradásáért

és egy újabb, dicsteljesebb s talán boldogabb ezredév megalapozásáért folyik a küzdelem. — A Memoriam 1914—1915. — mint e Hadi Zászlószög jellegje mondja.

De nem fogják elmulasztani e jótékony-ság vállalkozásunk támogatását bizonyára a hatóságok, vármegyék, városok, községek, iskolák és közintézetek stb. stb. sem, melyek mindegyikének van legalább egy-egy zászlaja mely ott lobog megfelelő helyén már most is. — Azt megjön a messze hareterekről a dicső hadi híre és kigyulladnak az örömtüzek a legalsó kunyhótól a királyi palotáig.

Sőt hogy azok se szoruljanak le a pénztárság ez újabb teréről, kik zászlókkal rendelkeznek (asztaltársaságok, bankok, pénzügyintézetek, magánosok stb.) gondoskodott az Országos Hadsegélyező Bizottság arról is, hogy a Hadi Zászlószög Passapartout-ba, vagy márványba illesztve a falon mint dísz tárgy, esetleg elnöki asztalon mint levélnyomó, külön megrendelésre szintén forgalomba hozathassék.

Az Országos Hadsegélyező Bizottság Jelemtörvényszék nem fog ismerni fáradtságot, hogy a hazafias közönség szívéhez és a társadalom minden rejtékéhez hozzáférközzék. — Megvagyunk róla győződve, hogy viszont az elmaradottak lelkes és áldozatkész serege háttérben marad önmagához s nem zárja el nemes szívét e vállalkozásunk előtt, főleg akkor, midőn ez alkalommal egyesületekhez és más alakulatokhoz fordulunk, amelyeknek a hozandó áldozat bizonyára könnyebb, mint az eddig más ügyek is erősen igénybe vett magánszemélyeké.

Legyen szabad még azt a kérelmet megfogalmaznunk az összes egyesületekhez és társulatokhoz, hogy a Hadi Zászlószöveget, a hátrélt idők emlékére és mindenkinek épülésére egy hazafias ünnepély keretében zászlójukba beleilleszteni s az ünnepély napjáról csoportosan értesíteni kegyeskedjenek.

Vitéz katonáink megérdemlik, sőt elvárhatják tőlünk, hogy a bennük élő erkölcsi értékekkel is fokozzuk, mert mint gróf Andrássy Gyula mondotta: „A világháború erőtlen tényezők fogják eldönteni és az fog győzni, aki ügyének gazságában és győzelmében erősebben és tovább tud hinni, aki erősebben tud akarni és többet tud szenvedni“.

És minthogy a magyar szív eddig sem mutatkozott kevesebbnek a magyar katonáknál s minthogy e viharból Szent István koronájának tündöklő sugárzásban kell kikerülnie, minden kövén eslogjon ott nemzeti érvényesülésünk és haladásunk fénye, vérünkkel tegyük pirosabbá rubintjait, a jótékony-ság nemes tűzével pedig tegyük ragyogóbbá aranyát.

Eme biztos tudatban bocsátjuk ki felhívásunkat s kériük a nagybizottságot, hogy ügyün-

38.056/1915. szám.
VI. a.

A Belügyminiszter a Magyar Országos Tűzoltó Szövetségnek

A községi (köteles) tűzoltó korhatárának a 16. évtől 56 éves korig leendő kiterjesztése tárgyában 1915. évi március hó 30-án 274 szám alatt kelt felterjesztésére értesítem a Szövetséget, miszerint az ellen, hogy a tűzoltóságok a 20 éves koron túl a 16. évig, valamint a 40 éven felül az 56. évig terjedő korban levő egyének sorából is kiegészíttessenek, ennél kevésebbé van észrevételeim. — A korhatártól való eltekintésre a felhatalmazást már az 1914. évi augusztus 29-én 155000/914 szám alatt kiadott körrendelettel általánosságban megadtam, akkor, amidőn kifejtettem, hogy a tűzoltói szolgálatra az arra alkalmas egyének életkorra való tekintet nélkül bevonhatók.

Ennélfogva e tekintetben általános tájékoztató intézkedésnek szükségét sem látom fennforogni, mert e kérdésben eddigelő külön felterjesztés esetén néhány törvényhatóság részéről történt.

Budapest, 1915. évi november 24-én.

A miniszter helyett:

Perényi
államtitkár.

Népfőlkelő-tűzoltók. Ismételve előfordult, hogy a községi tűzoltószolgálatokhoz a hadbavonultak népfőlkelői szolgálattételre beosztott népfőlkelő osztagok személyében tartozó egyének más katonai, vagy ipari szolgálatra vezényeltettek el. A népfőlkelői parancsnokság belefáradva a szakszerűtlen elmozdított és begyakorolt, de elvezényelt népfőlkelők helyére kerülő újabb meg újabb katonai emberekkel való folytonos vesződség kiterjesztéssel élt s a honvédelmi miniszter 155000/915. sz. a. elrendelte ez abusús megakadályozását, figyelmeztetvén a népfőlkelői parancsnokságokat, hogy a tűzoltói szolgálatra beosztott népfőlkelőt más szolgálatra el nem vezényeltesse s az ily legénységnek még szabadság szabványai való intézkedés esetén is a miniszter elhatározását kéri ki. „Ami fontos katonai szolgálatra való tekintettel — mondja a miniszter — mely Budapest székesfőváros-

H I V A T A L O S R É S Z.

Felhívás!

A M. O. T. Sz. Elnökségének tudomására jutott, hogy a hadbavonuló tűzoltók igen sok esetben tűzoltói egyenruhában vonulnak be a katonasághoz, s hogy egyesek a szolgálati érmeken kívül mindenféle alkalmi érmekeket is viselnek.

Tekintettel arra, hogy az egységes szolgálati szabályzat, I. fejezetének 3. §-a szerint: szolgálaton kívül a felszerelések használata épugy, mint ezen tárgyaknak egymás között való kicserélése, valamint a nem szabályszerű egyenruha s a polgári meg tűzoltó-egyenruhának vegyes viselése tilos; továbbá figyelemmel a M. O. T. Sz. szervezeti, felszerelési és rangjelzési szabályzatának 78. §-ára, melynek értelmében emlékérmekek vagy alkalmi érmek az egyenruhán nem viselhetők; felkéretnek a vmegyei tűzoltó szövetségek, valamint a tűzoltó testületek parancsnokai, hogy ugy az egységes szolgálati, mint a szervezeti, felszerelési és rangjelzési szabályzatoknak érvényt szerezni sziveskedjenek.

Bpsten, 1915 szept. 4.

Az elnökség nevében:

Gróf Széchenyi Viktor,
elnök.

Kuhárszky László,
titkár.

Jegyzőkönyv.

Felvétellett Budapesten, 1915 augusztus hó 28-án a Magyar Országos Tűzoltó-Szövetség elnökségi ülésén.

Elnök: gróf Széchenyi Viktor.

Jegyzőkönyvvezető: Kuhárszky László.

Jelen voltak: dr. Óvári Ferenc alelnök, dr. Balogh Dezső, Barabás István, Bence István, dr. Binder Henrik, Breuer László, Keresztes János, László István, Szabó Gyula, Szavics Sándor, Táuber Ferenc, Tóth Ernő, Varga Lőrinc és Vida Pál.

Kimentésüket kérték: Bartha Gergely, Erdély Ernő és Ranczay József.

Elnök üdvözli a megjelenteket, az ülést megnyitja.

36. Bence István titkár bemutatja Erdély Ernő előadónak bírálatát néhai Lukáts Gyula: „A fecskendők gondozása és működési zavarai” című könyvéről.

A bírálat szerint, a műben sok oly dolgot tárgyal a szerző, mely a Gyakorlati szabályzatban, Taktikában s más hasonló szakkönyvekben sokkal jobban van leírva. Ezért a munka ki nyomtatását a bíráló nem ajánlja. Átdolgozása egy volna az újra megírással s így e helyett javasolja: hogy a szerek gondozása és működési zavarai, a szerző ismertetésével együtt tárgyalassák, amennyiben pedig mégis külön

könyvben íratnék meg, ugy annak megírása akkor történjék, amikor a szerek és felszerelések könyve elkészült, mert e kettőnek egymással szoros kapcsolatban kell lenni.

Indítványozza tehát:

1. Irassék külön füzet a tömlők és felszerelések ismertetéséről, gondozásáról.

2. A szertár és berendezésének ismertetéséről.

Lukáts Gyula szerzői tiszteletdíjára vonatkozólag indítványozza: hogy a szerző tiszteletdíja a régi munka átdolgozása címén, az özvegynek adassék ki.

Többek hozzászólása után az elnökség elhatározza, hogy Lukáts Gyula munkáját nem adja ki, hanem a kéziratot visszaszolgáltatja az özvegynek s így tiszteletdíjat sem juttat neki.

A szerek gondozása és működési zavaraira vonatkozólag elfogadja az elnökség Erdély Ernő javaslatát s így erről a tárgyról külön művet nem ad ki, hanem az egyes szerek ismertetésével együtt tárgyalatja.

A szertár és berendezésének ismertetéséről szóló művet pedig, Erdély Ernő előadóval íratja meg.

37. Bence István titkár jelenti, hogy a tisztikar minden egyes tagjának a mandátuma, mely korlátolt időre szól, már 1914. év folyamán lejárt.

Miután a háborus állapotok miatt ugy a a nagygyűlés megtartása, mint a tisztikar megválasztása lehetetlenné vált, indítványozza, hogy a jelenlegi tisztikarnak mandátuma a megváltozott viszonyok után megtartandó nagygyűlésig hosszabbtassék meg.

A jelentés tudomásul vétetik és az indítvány az orsz. választmány elé terjesztetik.

38. Kuhárszky László titkár beterjeszti a Magyar Orsz. Tűzoltó Szövetségnek 1913. évi; 1914. év I. feléről szóló; 1911. évi május 7-től—1914. évi június 30-ig; és 1914. évi július hó 1-től—1915. évi június hó 30-ig terjedő zárószámadásait; valamint az 1914. évi július hó 1-től—1917. június hó 30-ig terjedő időre szóló költségvetési előirányzatát.

László István szakképviselő indítványozza, hogy a beterjesztett zárószámadások és a költségvetési előirányzat, miután azok a hivatalos lapban napvilágot láttak, olvasottaknak minősítessenek és a számvizsgáló-bizottságnak a pénztár vizsgálatáról szóló jelentésével együtt az orsz. választmánynak a felmentvények megadása végett beterjesztessenek.

Az elnökség ilyen értelemben határoz s egyben felkéri a titkárt, hogy a Tűzoltó Szövetség vagyonáról, vagyonelektárt készítsen és azt a legközelebbi elnökségi ülésen terjessze elő.

39. Dr. Óvári Ferenc alelnök jelenti, hogy a Tűzoltó Szövetség a két hadikölcsönre összesen 75.000 kor.-t jegyzett. Az elrendelt lombardkölcsönt azonban nem effektuálta, amennyiben ezt nem találta szükségszerűnek. Amint a zárószámadásokból kitűnik, az alapok rendelkeznek oly készpénzmaradvánnyal, hogy a Szövetségnek módjában lesz egy kibocsátandó harmadik hadikölcsönt is jegyezni. Ezért tehát a második hadikölcsönrel a kötvények lombardirozásának szükségessége nem forgott fenn.

Tudomásul szolgál.

40. Varga Lőrinc szakképviselő bemutatja az 1914. évi július hó 15-én Óverbáson meg-

tartott bácsbodrogmegyei Tűzoltó Szövetség tanfolyamának záróvizsgálatáról, valamint az ez évi július hó 11-én Temesvárott tartott tűzoltó gyakorlaton történt nagy szerencsétlenségnek lefolyásáról szóló jelentését.

Mindkét jelentés tudomásul vétetik.

41. Barabás István jelenti, hogy abbeli kötelezettségének, hogy Szabó Gyula grafikonját bírálja felül, eleget tett.

Bejelenti, hogy a munka 455 oldalra terjedő rovatolt és írott kimutatásból és 2 drb. összesítési táblázatból áll. De bármennyire is pontos ez a gondosan összeállított mű, mégsem teljes, mert a be nem szolgáltatott adatok miatt hézagos. Mindazáltal e hiányok mellett is, igen hasznos munka, mely a jövőben mindenkör forrásmunkaként szolgálhat.

Bár a Szövetségnek nem áll módjában, hogy a szerzőnek óriási fáradságát anyagilag honorálja, mégis javasolja, hogy részére költségmegtérítés címén 250 K folyósítsassék.

A jelentés tudomásul vétetik, a grafikon szerzőjének fáradságáért jegyzőkönyvi köszönet nyilvánítatik és a javaslat az orsz. választmány elé terjesztetik.

42. Dr. Binder Henrik szakképviselő jelenti, hogy a hadbavonuló tűzoltók igen sok esetben tűzoltói egyenruhában vonulnak be a katonasághoz s hogy egyes tűzoltók a szolgálati érdemen kívül még mindenféle alkalmi érdemet is viselnek.

Indítványozza, hogy a bevonuló tűzoltók a tűzoltói ruha, valamint az alkalmi érdemek viselésétől tiltassanak el.

Az elnökség elhatározza, hogy mindkét ügyre vonatkozólag a hivatalos lapban tiltó rendeletet bocsát ki s amennyiben ennek érvényt nem lehetne szerezni, úgy erről a m. kir. Belügyminisztériumnak jelentést tesz.

43. Elnök jelenti, hogy a Szövetség érdem- irodatisztje, Keresztes János szolgálatának 25 éves évfordulóját üli.

Indítványozza, hogy a Szövetség, odaadó, pontos és buzgó tisztviselőjét a 25 éves szolgálati érem adományozásán kívül még 100 K értékű ajándékkal is lepje meg.

Az elnökség a jelentést lelkesen tudomásul veszi, a 100 K értékű ajándék megvételéhez hozzájárul s az összeg folyósítását az orsz. választmányának javaslatba hozza.

A jegyzőkönyv hitelesítésére felkérettek: Szabó Gyula és Vida Pál.

Több tárgy nem lévén, az ülés ezzel véget ért.

K. m. f.

Gróf Széchényi Viktor s. k. Elnök. Kuhárszky László s. k. Titkár.

Hitelesítjük:

Szabó Gyula s. k. Előadó. Vida Pál s. k. Előadó.

Jegyzőkönyv.

Felvétellett Budapesten, 1915. évi augusztus hó 29-én a Magy. Orsz. Tűzoltó Szövetség orsz. választmányának ülésén.

Elnök: gróf Széchényi Viktor.

László irodakezelő. A vármegyei szövetségek képviselőiben: dr. Szily József, Mátray Antal és Kállay Imre (a budapesti), Verabi Végh István (Fejér vm.), br. Clauer Elek (Pozsony vm.), Tóth Károly (Torontál vm.), dr. Mihály Árpád (Szeben vm.), Tóth Ernő (Bácsbodrog vm.), Blázy Imre (Veszprém vm.), Gundy János (Somogy vm.), dr. Rüll Béla (Baranya vm. és Pécs sz. kir. város), továbbá: Hollefreund Ottó (Pécel), Alt Lajos, Chladek János, Cseh Sándor, Falussy Károly, dr. Flóris Aron, Holes József, Simacsek Lajos, Weiss József és Stropf Pál (budapesti testületek képviselői).

Vendégek: dr. Lantos Béla, Simon Miklós és Vidéky Aladár.

Elmaradását kimentette: Bartha Gergely, Erdély Ernő, Kossits Kamill és Ranczay József.

Elnök a határozatképességet megállapítván, üdvözli a megjelenteket, az ülést megnyitja.

1. Elnök szomorú kötelességet teljesít akkor, amikor bejelenti báró Solymossi Ödön, a Magyar Orsz. Tűzoltó Szövetség alelnökének halálát. Kegyeletes szavakkal megemlékezik az elhunytnak működéséről és a Tűzoltó Szövetség iránti érdeklődéséről. A tűzoltói intézmény egy lelkes erőt veszített benne.

Indítványozza: hogy a volt alelnök emléke jegyzőkönyvileg megörökíttessék, a Magyar Orsz. Tűzoltó Szövetség orsz. választmánya pedig az özvegynek fejesse ki részvétét.

Az indítványt az orsz. választmány egyhangulag elfogadja.

2. Bencze István titkár bejelenti, hogy az 1915. évi nyiregyházai nagygyűlés megtartására vonatkozó előkészületek megtörténtek, de a bekövetkezett világháború miatt azt megtartani nem lehetett, miért is annak bizonytalan időre való elhalasztása a hivatalos lapban közzététetett.

Tudomásul szolgál.

3. Bencze István titkár előterjeszti Temesvár szab. kir. város tanácsának, valamint Bács-Bodrog vmegyei tűzoltó szövetségének kérelmét, mely szerint az 1917. évi orsz. nagygyűlés Temesvárott, illetve Zomborban tartassék meg.

Dr. Ovári Ferenc alelnök indítványozza, hogy a bizonytalan időre elhalasztott orsz. nagygyűlés Nyiregyházán tartassék meg, amint ez a veszprémi nagygyűléskor elhatározottatott. A nagygyűlés alkalmával ugy Temesvár szab. kir. város tanácsa, mint a bácsmegyei tűzoltó szövetség megújíthatja kérelmét.

Az indítványhoz az orsz. választmány hozzájárul.

4. László István szakképviselő betérjeszti az elnökség azon indítványát, hogy a jelenlegi tisztikarnak 1914. év folyamán lejárt mandátuma, a megváltozott viszonyok után megtartandó nagygyűlésig hosszabbíttassék meg.

Az indítványt az orsz. választmány egyhangulag elfogadja.

5. Kuhárszky László titkár bemutatja a Magyar Orsz. Tűzoltó Szövetségnek 1913. évi; 1914. év I. feléről szóló; 1911. évi május 7-től—1914. évi június 30-ig; és 1914. évi július 1-től—1915. évi június hó 30-ig terjedő zárószámadásait; továbbá az 1914. évi július hó 1-től—1917. évi június hó 30-ig terjedő időre szóló költségvetési

Kuhárszky László titkár ismerteti az 1913. évi zárószámadást, mely 4591 K 11 fillér hiánnyal záródott. Ennek oka egyrészt az irreális költségvetésben keresendő, mert a 17.599.99 K fedezettel szemben 21.633.28 „
 vagyis : 4033.29 K

több szükséglet állítottatott be a költségvetésbe; másrészt a folyton növekvő kiadások nincsenek arányban a rendelkezésre álló bevételi forrásokkal.

E tény igazolásául szolgál, hogy csak a következő kiadási tételeknél mutatkozik megtakarítás:

Fűtés, takarítás, világítás és telefonnál	59.54 K
Tűzrend. Közlöny kiadásainál	1018.40 „
Pályadíjaknál	300.— „
Tanfolyamok ösztöndíjainál	888 33 „
és a nagygyűlés költségeinél	333.33 „

Ellenben a többi kiadási tételnél nemesak megtakarítás nincsen, de valamennyinél hiteltülpés mutatkozik és pedig aránylag elég tekintélyes összegekkel. Így az

Irodai, postai és ügyk. kiad.-nál	257.87 K
Tisztviselők tiszteletdíjainál	808 34 „
Könyvtárnál	10.01 „
Előadók utiköltségeinél	928.13 „
Iroda lakbérénel	56.— „
Szakkönyvek kiadásánál	1676 60 „
Nyomatványoknál	52 22 „
Tanfolyamok rendezésénél	1665.10 „
Beszerzésekre (szolg. érem)	4718.04 „
Különfélékre	431.01 „

Az irodai, postai és ügykezelési tételnél mutatózó 257 K 87 fill. tulkiadás akként állt elő, hogy az 1913. év folyamán megjelent és a tagtestületeknek elküldött szakkönyvek tetemesen megnövelték a postai költségeket.

A tisztviselők tiszteletdíjánál kitüntetett 808 K 34 fill. az orsz. választmány által rendszeresített II. titkári állás, valamint az ideiglenesen alkalmazott díjnak javadalmazására fordítottatott.

Az előadók utiköltsége 928 K 13 fill.-rel lépte túl a hitelt, mely tulkiadás az előadók és szakosztályi tagok utiköltségére és napi 9 K ellátási díjára használtatott fel.

A tulkiadás nem nagy, tekintettel arra, hogy elnökségi és szakosztályi ülések az elmúlt év folyamán elég gyakran tartattak. A kiadás tetemesen nagyobb lenne, ha az ülésekre az összes előadók meghívatott volna, mi kellő fedezet hiányában lehetlenné vált.

Az iroda lakbérénel mutatózó 56 K hiteltülpés a házmester járandóságára fordítottatott.

Ismert tény, hogy a „Tűzrendészet“ című műből 1913. év folyamán 4 füzet látott napvilágot. Ezeknek kiadására fordítottatott a Szakkönyvek és szabályzatoknál jelentkező tulkiadás.

Az ügykezelés megnagyobbodása, a nyomatványok nagyobb fogyasztását eredményezi, s ez az oka, hogy a Nyomatványoknál megállapított hitel, szintén nem volt elegendő, hanem azt 52 K 22 fill.-rel kellett túllépni.

Tanszermuzeum fedezet hiányában létesíthető nem volt, de az eszközölt kiadás, könyvtár gyarapítására fordítottatott.

Tanfolyamok rendezésére előirányzott összeg sem volt elegendő, s habár 1913. évben csak Egerben és Kolozsvárott tartattak tanfolyamok, mégis minden költségkimelés mellett is, erre a célra 1665 K 10 fill.-rel több kiadás igényeltetett.

A szolgálati érmek beszerzésére fordított összeg bár jelentékeny tulkiadást mutat, mégsem nevezhető annak, mert a 4818 K 04 fill. inkább hasznos befektetés számba jöhet csupán, mintán ellenértéke megnövekedve befolyik a Szövetség pénztárába.

A megszaporodott szükséglettel szemben azonban csak nagyon kis mértékben emelkedett a fedezet, mert az előirányzathoz viszonyítva

Tagdíjaknál	83.87 K
Kamatoknál	57.27 „
és a Tűzrend. Közl. hirdetésénél	287.83 „

több bevétel vételeztetett be, mint amennyit az előirányzat megállapított, míg a

Szakkönyvek eladásánál	140.48 K
és a Tűzrend. Közl. előfizetésénél	8.76 „

vételeztetett be, vagyis még az előirányzott hitelt sem lehetett elérni.

Ily körülmények mellett az előállott hiány hitelátruházás folytán a Segélyző pénztárból fedezettett és pedig megtérítés és az orsz. választmány utólagos jóváhagyása reményében.

Az 1914—5. évi zárószámadás szerint: államsegély 16.500 K; tagdíjakból 4844 K; kamatokból 15.91 K; szakkönyvek eladásából 370.32 K; Tűzr. Közl. hirdetéseiből 350 K; Tűzr. Közl. előfizetéseiből 40 K; szolgálati érmekből 1418.33 K; előre nem látható 1500.25 K; telefonbiztosíték letétjegye 100 K. Összes bevétel 100 K érték és 25,038.81 K készpénz.

Ezzel szemben: Szakelőadók tiszteletdíja — K; tisztviselők 4000 K; előadók utiköltsége és napidíja 176.77 K; házbér 2356 K; fűtés, világítás, takarítás, telefon 782.74 K; nyomatványok 465.50 K; irodai, postai és ügykezelési kiadás 315 27 K; Tűzr. Közl. szerk. tiszteletdíja és cikkek díjazása 921.44 K; Tűzr. Közl. kiadási költsége 1954.54 K; szakkönyvek kiadása 6039.06 K; pályadíjakra — K; tanfolyamok rendezése 1732.36 K; ösztöndíjak 240 K; nagygyűlés és versenyek 1898.40 K; tanszermuzeum és könyvtár 121.50 K; szolg. érmek beszerzési költsége 2085.60 K; tagdíjvisszatérítés 15 K; előre nem látható 298.50 K; az 1914. évi I. félévi zárószámadás 2. tétel alatti 2591.11 K pótlására 470.33 K; az 1914. évi I. félévi zárószámadás 2. tétel alatti téves zárlat folytán előállott különbözet 2 K. Összes kiadás 23875.01 K. Maradvány 100 K érték és 1163.80 K készpénz.

A pénztárvizsgáló bizottság jelentése szerint a pénztárnak naplóját átvizsgálta s megállapította, miszerint a pénztárban 23706.70 K-nak kell lenni, mely összeg részint takarékpénztári folyószámlákkal, részint kifizetetlen okmányokkal, részint 386.41 K készpénzzel igazoltatott.

A magyar leszámítoló bank trésorjában a következő értékpapírok találtattak:

József főherceg-alap	4000 K 4% kor. jár.
I. Magy. ált. bizt. „	5400 „ 4% „ „
Szidanits árvák „	1200 „ 4% „ „
Breuer Szilárd „	1000 „ 4% „ „
Tűzoltó Otthon „	35.000 „ 4% „ „
„ „	50.000 „ záloglevél
Segélyzőpénztár	95.000 K 4% kor. jár.
„ „	32.000 „ záloglevél.

Találtatott továbbá 2 drb. takarékp. betétkönyv, az egyik 280 K, a másik 282 K-ról, továbbá a leszámítoló banknak 50.000 K-ról szóló elismervénye s végül 100 K-ról szóló telefonbiztosítéki elismervény.

A Tűzoltó Szövetség kézi pénztárában találtatott még a magyar leszámítoló banknak a Magyar Orsz. Tűzoltó Szövetséget illető 50.000 K, 15.000 K és 10.000 K-ás hadi kölcsön kötvényekre vonatkozó elismervények.

Az 1914. évi július hó 1-től 1917. évi június hó 30-ig terjedő költségvetési előirányzat, a következő tételekből áll: államsegély 60.000 K, tagdíjakból 30.000 K, kamatokból 200 K, szakkönyvek eladásából 4000 K, Tűzr. Közl. hírdetéseiből 2400 K, Tűzr. Közl. előfizetéseiből 400 K, segélyzönpénztártól adminisztráció fedezésére 6000 K, Erempénztártól 20.000 K.

Hiány 1914 június 31-ről 5061.44 K, szakelőadók és főtitkár tiszteletdíja 12.000 K, tisztviselők tiszteletdíja 12.000 K, előadók és választm. tagok utikölts. és napidíja 12.000 K, házbér 9000 K, fűtés, világítás, takarítás és telefon 2400 K, nyomtatványok 3000 K, irodai, postai és ügykezelési kiadások 3000 K, Tűzr. Közl. szerk. tiszt.-díja és cikkek honorálása 3000 K, Tűzr. Közl. kiad. költs. 12.000 K, szakkönyvek kiadása 9000 K, pályadíjakra 3000 K, tanfolyamok rendezése 12.000 K, ösztöndíjak 3000 K, nagygyűlés és versenyek 3000 K, tanszermuzeum és könyvtár 1200 K, szolg. érmek beszerzési költs. 18.000 K, maradvány 338.56 K, vagyis ugya a bevételeknél, mint a kiadásoknál 123.000 K.

A beterjesztett zárszámadásokra vonatkozólag az orsz. választmány a pénztárosnak a felmentvényt megadja, a pénztárvizsgálatról szóló jelentést és az alapítványi számadásokat jóváhagyólag tudomásul veszi, az 1914. évi július hó 1-től 1917. évi június hó 30-ig terjedő időre szóló költségvetési előirányzathoz hozzájárul; a magyar leszámítoló bank trézorjában elhelyezett értékpapirokat a bank kezelésébe utalja.

6. Elnök örömmel jelenti, hogy dr. Balogh Dezső tűzoltói szolgálatának 25 éves, Keresztes János irodatiszt pedig szövetségi szolgálatának ugyancsak 25 éves évfordulóját ünnepli, mely alkalommal lelkes szavak kísérete mellett mindkettőnek átnyújtja a Szövetség 25 éves szolgálati érmét.

Egyben előterjeszti az elnökség azon indítványát, hogy Keresztes Jánosnak buzgó fáradhatatlan szorgalma és ügyszeretete elismerésül egy emléktárgy is adományoztassék, melynek vételére 100 K folyosítottassék.

Az elnökség indítványát az orsz. választmány általános helyesléssel elfogadja s az ajándék megvételéhez hozzájárul.

7. Barabás István bejelenti, hogy az elnökség Szabó Gyula grafikonjával behatóan foglalkozott.

Előadja, hogy a munka 455 oldalra terjedő rovatolt és írott kimutatásból és 2 drb. összesítésből áll. Bár a munka a be nem szolgáltatott adatok hiánya miatt hézagos, mindazáltal hasznos és becses forrásmű.

A Szövetség a szerző óriási fáradtságát díjazni nem tudja s ezért az elnökség javasolja, hogy az orsz. választmány Szabó Gyulának köszönet nyilvánítása mellett, költségmegtérítés címén 250 K-t folyosítson.

Az elnökség a javaslathoz hozzájárul.

8. Az elnökség javaslata a tag- és tagdíjtöröléseket illetőleg elfogadhatott és eszerint törlésbe hozatott: Pest vármegyei szövetséghez tartozó Stein és Rosenstraus erzsébetfalvi gyufa-

tozó Szajk tag- és tagdíj; Bars vármegyei szövetséghez tartozó Jálna tag- és tagdíj és Özd tagtestület; Besztercebánya 1910 tagdíj és tag; Sárvár műselyemgyár; Alvinc pedig tag- és 1908 tagdíjhátráléka.

9. Bence István titkár bemutatja a gyakorlati szabályzatnak képeiről készített diapozitívlemezeket.

A vetített képek köztetszést arattak.

10. A jegyzőkönyv hitelesítésére felkértek: Kállay Imre és Mátray Antal.

Több tárgy nem lévén, ezzel az orsz. választmány ülése véget ért.

K. m. f.

Gróf Széchenyi Viktor s. k. Elnök. Kuhárszky László s. k. Titkár.

Hitelesítjük:

Kállay Imre s. k. Mátray Antal s. k.

873. sz.
1915. s. a.

Jegyzőkönyv.

Felvétel Budapesten, 1915. évi augusztus hó 28-án a Magyar Országos Tűzoltó Szövetség segélyzö pénztárában választmányi ülésén.

Elnök: Gróf Széchenyi Viktor elnök.

Jegyzőkönyvvezető: Bence István titkár.

Jelen voltak: Dr. Óvári Ferenc alelnök, dr. Balogh Dezső, dr. Binder Henrik, Barabás István, Breuer László, Keresztes János, Kuhárszky László, László István, Szabó Gyula, Szávits Sándor, Täuber Ferenc, Tóth Ernő, Varga Lőrinc és Vida Pál.

Elmaradásukat igazolták: Bartha Gergely, Erdély Ernő és Ranczay József.

Elnök üdvözli a megjelenteket, az ülést megnyitván.

70. Bence István titkár bejelenti, hogy Madarassy Gyula (Nagyvárad hiv.) 1914 április hó 17-én tűznél oly szervi bajt kapott, hogy tűzoltói szolgálatra képtelen.

Madarassy Gyula részére 120 korona végkielégítés utalványoztatott ki.

Beták Mihály (Esztergom) f. évi július hó 26-án gyakorlaton gőzfecskendőszereles közben ballába ujjain 21 nap alatt gyógyuló zuzódást szenvedett.

71. Beták Mihály részére 21 korona segély utalványoztatott ki.

72. Strarcev Péter (Zenta) július hó 25-én tűznél, bontás közben jobb lábát megvágta, 13 nap alatt gyógyult.

Strarcev Péter részére 13 korona segély kiutaltatott.

73. John Péter (Száravám) június hó 16 án tűznél jobb karján 24 nap alatt gyógyuló égési sebet szenvedett.

74. John Péter részére 24 korona segély utalványoztatott ki.

Elnök a jegyzőkönyv hitelesítésére Szabó Gyula és Vida Pál tagtestületi tagokat kéri fel.

Több tárgy nem lévén, az elnök az ülést bezárja.

K. m. f.

Jegyzőkönyv.

Felvétel Budapest, 1915. évi augusztus hó 29-én a Magyar Országos Tűzoltó-Szövetség segélyző-pénztárának közgyűlésén.

Elnök: Gróf Széchenyi Viktor elnök.

Jegyzőkönyvvezető: Bencze István titkár.

Jelen voltak: dr. Óvári Ferenc alelnök, Alt Lajos, dr. Balogh Dezső, Barabás István, dr. Binder Henrik, Blázy Imre, Breuer László, Chladek János, báró Clauer Elek, Cseh Sándor, Desits József, Falusy Károly, dr. Flóris Áron, Gindy János, Holes József, Hollefreund Ottó, Kállay Imre, Keresztes János, Kuhárszky László, László István, Mátray Antal, dr. Mihály Árpád, dr. Rüll Béla, Simacsek Lajos, Strompf Pál, Szabó Gyula, Szávits Sándor, dr. Szily József, Tóth Ernő, Tóth Károly, Varga Lőrinc, Verebi Végh István, Vida Pál és Weisz József, továbbá dr. Lantos Béla, Simon Miklós és Vidéki Aladár mint vendégek.

Elmaradásukat igazolták: Bartha Gergely, Erdély Ernő, Koszits Kamil és Ranezay József.

1. Elnök a közgyűlést megnyitván a jegyzőkönyv hitelesítésre felkérte Mátray Antal és Kállay Imre vármegyei szövetségi képviselőket.

2. Bencze István titkár bemutatja az elnökség 1914. évi jelentését.

Az évi jelentés felolvasottnak tekintetett és tudomásul vétetett.

3. Kuhárszky László titkár bemutatja a segélyzőpénztárnak 1914 január 1-től 1915 június hó végéig terjedő zárószámadását, mely a következő tételeket foglalja magában;

Bevétel:

Maradvány 127000 K érték és 15200·22 K készpénz **27900·22 K**,

tagsági díjak 3795·78 K,

Az 5000 K n. é. 4% záloglev. II./1. esedékes szelvénye 100 K.

tagsági díjak a II. hónapban 3513·34 K.

A Magyar Leszámitoló Bank folyószámla kamata 900 K,

18000 K névért. 4½% záloglevélből III./1. esedékes szelvénye 607·50 K,

tagsági díjak III. hóban 1289·69 K,

IV. hóban: 338 K, V. hóban 565·40 K,

95000 K névért. 4% kor. jár. VI./1. esed. szelvény 1900 K,

előleg megtérítés a folyópénztárból 2591 kor. 11 fil.,

tagsági díj a VI. hónapban 250·20 K, kongresszusi díj 4 K,

tagsági díj a VII. hónapban 225·80 K,

tagsági díj a VIII. hónapban 28·60 K,

Madarassy Gyula el nem fogadott segélye 34 K,

tagsági díj a IX. hónapban 261·20 K,

a X. hónapban 33 K,

Vilcsék István el nem fogadott segélye 10 K,

95000 K n. ért. 4% kor. jár. XII./1. esed. szelvény 2607·50 K,

Magyar Leszámitoló Bank folyó számla kamata 473·74 K,

tagsági díjak a XII. hóban 63 K,

1915. év I. havában 1619·30 K,

II havában 1962·24 K,

dr. Marinovich Imre adománya 25·60 K,
Magyar Leszámitoló Bank záloglevele II./1. és III./1. szelv. 707·50 K,
tagsági díjak a IV. hóban 220·20 K,
V. hóban 429 K,
Magyar Leszámitoló Bank folyó számla kamata 823·83 K,
Magyar Leszámitoló Bank jutaléka 37·50 K,
95000 K névért. 4% kor. jár. VI./1. esed. szelvény 1900 K,

10000 K névért. hadi kölcsön jutaléka 50 K,
tagsági díjak VI. hóban 227·80 K,
5½% hadi kölcsön 1000 K értékben.

Kiadás:

Segélyezések az I. hónapban 95 K,

II. hónapban 234 K,

tagdíj visszatérítés 10·10 K,

postaköltség befizetése lapokért 64·63 K,

tagdíj visszatérítés 24 K,

segélyezések a III. hóban 55 K,

IV. hóban 200 K,

tagdíj visszatérítés IV. hóban 210·49 K,

V. hóban 4 K,

segélyezés a V. hóban 203 K,

VI. hóban 203 K,

Tűzoltó Szövetségnek előleg: 4591·11 K,

tagdíjvisszatérítés a VII. hóban 17·60 K,

VIII. hóban 12 K,

segélyezések a VIII. hónapban 353 K,

IX. hóban 135 K,

X. hóban 456 K, tagdíj visszatérítés 12 K,

segélyezések a XI. hóban 102 K,

a XII. hóban 30 K,

irodai és postai kiadások 439·12 K,

segélyezések 1915. évi I. hóban 22 K,

II. hóban 24 K,

III. hóban 15 K, a IV. hóban 70 K,

Magyar Leszámitoló Bank kezelési költsége 3 K,

segélyezés az V. hóban: 242 K,

hadikölcsön jegyzés 9080 K,

előre nem látható kiadások 30·20 K;

maradvány 137000 K értékben és 26377·60 K készpénzben vagyis összesen **163.377·60 K**.

A beterjesztett zárószámadásra vonatkozólag a pénztárosnak a felmentvény megadatott.

Több tárgy nem lévén ezzel a közgyűlés véget ért.

K. m. f.

Gróf Széchenyi Viktor
elnök.

Bencze István
titkár.

Hitelesítjük:

Kállay Imre

Mátrai Antal

— Keresztes János, irodatiszt, az Országos Szövetségnek a minőségben eltöltött 25 éves jubileuma alkalmából, december 18-án, ugy az elnökségi ülésen, mint azt követőleg a „Korona“-vendéglőben szives ovációk tárgya volt. Keresztes 1890-ben, a Szövetség fennállásának XX-ik évében kezdte meg azt az elismerésreméltó szorgalommal és odaadó hűséggel végzet: működését amelvért most ünnepezték át.

* **Fejérvármegye alispánjának körrendelete a községi előljáróságokhoz.** Teljes tudatában vagyok annak, hogy a most dúló háboru nemcsak megritkította a tűzoltóság sorait, hanem annak testületi fellépését is a legtöbb községben ugyszólván lehetetlenné tette.

Ez a körülmény azonban nem menti fel e hatóságokat, annál kevésbbé az érdekelt községek előljáróságait azon hivatalos kötelességek teljesítése alól, hogy a község élet- és vagyonbiztonsága szempontjából elkövessenek minden lehetőt arra nézve, hogy a tüzesetek kitörése lehetőleg megakadályoztassék és hogy a mégis előforduló tüzesetek sikeresen vagy elfojthatók legyenek, vagy legalább azok továbbterjedése megakadályoztassék.

El közérdekű hivatalos feladat megoldása céljából szükséges: hogy a tűzoltóság használatára álló tűzvédelmi eszközök jókarba helyeztessenek, a fecskendők használatához megkívántató tömlők minél nagyobb mennyiségben (minden fecskendőhöz legkevesebb 60—100 méter) rendelkezésre álljanak, a vizeslajtók és azok kocsiszerkezetei megjavittassanak, sőt a lajtók lehetőleg szaporittassanak s állandóan vízzel telve a fecskendők mellett legyenek, a köz- és magánkutak, valamint egyéb vízszervezői helyek kitisztítva, felhasználásra alkalmassá tétessenek, a tűzoltósági eszközöknek a tűz színhelyére leendő gyors elszállításához szükséges vontató-erő biztosításáról gondoskodás történjék, majd legalább az aratási időszak alatt az éjjeli őrökös éber ellátása fokozottabb mértékben szabályoztassék, az őrtanyák és szertárak kijavittassanak s általában mindamaz intézkedés megtörténjék, ami a megelőző tűzrendészet körébe vág s ami a törvények, miniszteri rendeletek, vármegyei és községi szabályok szerint a községi előljáróság teendőjéhez tartozik.

Amennyiben a községben levő önkéntes vagy kötelezett tűzoltó csapat a létszám apadás, vagy más nehézség miatt tömegesebb tevékenység kifejtésére ez idő szerint nem képes, arról mindenesetre gondoskodjék az előljáróság, hogy az otthon maradt és a vármegyei tűzr. szabályrendelet 16. §-ában jelzett s tűzoltásra kötelezhető vagy önként jelentkező férfilakosság közül, sőt kivételesen a kényszerhelyzet folytán a korosabbakból is minél többet a fecskendők kezelésébe sűrűn beoktattassanak s e végből vasár- és ünnepnap többször gyakoroltassanak.

Hogy pedig a kitörhető tűzvész eseténél ezen begyakorolt férfiakból legalább annyi legyen kéznél (4—6), amennyi a kivonulás, gyors leszerelés és a tűzoltóeszközök első alkalmazásához nélkülözhetetlen, e cél elérése szempontjából a rendelkezésre álló és összeirt férfiakból tűzvédelmi készülség szervezendő.

Ezen készülséget lehetőleg hetenkint való beosztással kellene csoportosítani, ugy azonban, hogy az illető beosztott eme kirendeléséről napokkal vagy legalább kellő időben előzőleg már értesítve legyen, hogy házi foglalkozását ehhez képest rendezhesse el.

Mindenesetre gondoskodni kell arról is az Előljáróságnak, hogy a készülség tagjainak szolgálati kötelessége alkalmas módon ellenőriztessék s mulasztás esetén meg-

számában közhírré tétetett. Itt különösen hangsúlyozom a kisgyermekes általános felügyeletét, mely feladat a jelen háborus állapotok miatt fokozottabb gondosságot igényel.

További részletesebb utasításokat mellőzve felhívom a községek előljáróságát, hogy netán kívánt bővebb és szakszerű utbaigazításért forduljon a vármegyei tűzoltószövetség elnökségéhez, mint a vármegye hivatalos szakközegéhez.

Székesfehérvár, 1915. május hó 1-én.

Szüts Jenő,

Fejérvármegye alispánja.

Utasítás benzin üzemű automobil szerek kezelésére és jókarbantartására.

Budapest székesfőváros Tűzoltó-főparancsnoksága. 2879/1915. főp. szám alatt a motorgépészek és motorvezetők számára az alábbi pontokba foglalt részletes utasítást adta ki:

Hogy benzin üzemű automobil tűzoltószereink bármikor teljes képességükkel üzembe helyezhetők legyenek, a szerek mellé beosztott vezetők, illetve gépészek a következő általános szabályokat kötelesek szigoruan betartani:

1. A szolgálatban lévő autószerkek benzintartányai állandóan telve legyenek. Tehát minden menet után feltöltendők.

2. Akár mélyen, akár magasan fekszik is a benzintartány, töltőnyílásai mindenkor zárva legyenek.

3. A tiszt-autó és autótólólétra szerelvénydeszkán elhelyezett pótbenzintartánya mindenkor benzinnel telve, légtelenítő csapja pedig állandóan nyitva legyen. Riasztás esetén nem szükséges a szerelvény deszkán elhelyezett kézi légszivattyúval a nagy benzin tartányt nyomás alá helyezni, mert a porlasztó felett lévő pótbenzintartány a motort azonnal táplálja.

4. Kiváló gond fordítandó arra, hogy a porlasztó uszóházában a benzin szükséges mennyiségben legyen, de tul ne folyjon.

5. Az olajozó készülék állandóan telve legyen nyáron sűrűbb, télen higabb-automobil hengerolajjal.

6. Forgattyuház, kapcsoló, sebességváltó és különbözetimű kellő mennyiségű kenőanyaggal legyen ellátva.

7. Az összes kenőszelencék teive legyenek kenőcesesel.

8. Az oly csukló- és mozgó alkatrészek, melyeknek külön kenő, vagy olajozó berendezése nincs, kevés kenőanyaggal, olaj, vagy zsiradékkal legyenek állandóan bevonva.

9. A járó kerekeket jól és gyakran kell kenőanyaggal ellátni.

10. A hűtőben a víz mindig a tulfolyónylásig álljon. A víz beöntését csak lassan és fokozatosan kell eszközölni, hogy a hűtőszerek-

12. A szivattyúk csapágycsövei és olajtartályai is kenőanyaggal állandóan telve legyenek.

13. A szivattyúk télen-nyáron gondosan viztelenítendőek.

14. A szereken elhelyezett villamos motorokra és kapcsolókra kiváló gond fordítandó.

15. A kábelek, villamos vezetékek és accumulatorok nedvességtől óvandók.

16. Kiváló gond fordítandó az accumulatorokra, ez okból a vezetők azokat a kellő üzemi feszültség tekintetében naponta ellenőrizni kötelesek. Szükség esetén azonnal töltendőek, vagy tartalékaccumulatorral kicserélendőek. (12.6 Volt.)

17. Az acetylén gázfejlesztők carbiddal és vízzel telve legyenek.

18. A dissous-gáz palackok kellő nyomás alatt álljanak.

19. Fuvott gummival ellátott autómobilok a szertárban a váznál fogva felemelve, tehermentesítve álljanak.

20. Hideg idő beálltával a motorok melegen tartandók.

21. A szerek gummi abroncsait minden olajtól és benzintől gondosan óvni kell.

Az autómobil gépi alkatrészeinek javítás, vagy tisztítás céljából való leszerelése minden esetben, ha az riasztás esetén csak másodpercekre késlelteti is a kivonulást, az ügyeletes tiszt urnak bejelentendő. A kérdéses alkatrésznek a leszerelése lehetőleg úgy történjék, hogy riasztás esetén annak visszaszerelése a legrövidebb idő alatt eszközölhető legyen. Pl. Egy ember egyszerre csak egy gyújtógyertyát szedhet ki tisztítás, vagy cserélés miatt s nem többet.

Kivonulások után (akár tűzhöz, akár gyaakorlatra) az ut és kilométer, melyet az autómobilszer befutott, továbbá benzin és olaj, valamint a tisztításra szolgáló petroleum mennyiség a külön ezen célra szolgáló és minden autószernek kiadott könyveeskébe pontosan bejegyzendő.

Az autószerke gépi berendezéseinek (motor, szivattyú, dynamó stb.) tisztítását, jókarbantartását csakis a beosztott vezetőknek szabad eszközölni.

Másnak a gépi alkatrészekhez hozzányulni, gépház fedelet kinyitni, sebességváltót mozgatni szigorúan tilos.

Ha valaki (tűzoltó) csupán érdeklődésből, vagy tanulmányozás céljából megtekinteni óhajtja a motorokat, úgy az csak a szolgálatban lévő és a szer mellé beosztott vezető jelenlétében, külön engedéllyel, történhetik meg.

Az autóvezetők szolgálatváltáskor a reájuk bízott autószer teljesen jókarban és tisztán átadni, illetve a helyszínén átvenni tartoznak.

Az átadás, illetve az átvétel a következőképpen történik:

Közvetlen a sorakozás előtt az átadó egy gépész, vagy őrmester jelenlétében az átvevő vezetőknek megmutatja a benzinállást, olajat, hűtőben a vizet; az accumulator feszültségét közösen lemérik; ezután az átvevő vezető a

motort megindítja és legalább 5 percig járattja. (5 percnél kevesebb ideig motornak járnia nem szabad). Ezen idő alatt köteles az átvevő-vezető az autójárművet átvizsgálni.

A vezető kötelességei kivonulás után:

Minden bevonulás után elsősorban a motor és gépalkatrészek a piszoktól teljesen megtisztítandók. Ezen tisztogatáshoz csak piszkos benzint szabad használni, petroleummal keverve. Az alváz mosásához csak forró szódavíz használható.

1. Szükséges benzin, olaj és víz utántöltés.

2. Világító berendezés rendbehozatala. (Dissous-palack csere, accumulator töltés, carbid és víz utántöltés.)

3. Kocsi fuvott gummiainak tehermentesítése.

4. Hibásan működő gyertyák egyenkinti kicserélése.

5. Ventilátorszíj megvizsgálása.

6. Üres kenőszelencék megtöltése.

7. Pneumatikok megvizsgálása, esetleg felnyomatása.

8. Hideg időben a motor melegítéshez szükséges intézkedés megtétele.

9. Összes kenőszelencék meghuzása, csukló részek lekenése.

10. Ha a gép hosszabb ideig (öt óráig) dolgozott, úgy a mágnesgép egy-két csepp gépolajjal való lekenése.

11. A szivattyú viztartályainak megtöltése, nyáron vízzel, télen olajjal.

12. A gummi abroncsokból minden netán beékelődött kavics, vagy más tárgy eltávolítandó.

A vezető kötelességei minden tizedik kivonulás után:

1. A jármű akna felett való megvizsgálása.

2. Kapcsoló szerkezet vékony olajjal való utántöltése. (A kapcsoló kimosása minden 25-ik kivonulás után válik szükségessé.)

3. Benzin- és olajsűrők tisztítása.

4. Az összes csavaranyák megvizsgálása és esetleges utánhuzása.

5. Kormánycsuklók megkenése.

6. Kormány csavarház olajozása.

7. Kapcsolóház és különbözetimű kenőanyaggal való utántöltése.

8. A gummiabroncsoknak sósvízzel való jól lemosása.

9. Mindezen műveletek feljegyzése az erre a célra szolgáló könyveeskébe.

Minden százötvenedik kivonulás után, vagy minden hat hóban:

1. A víz leeresztése a hűtőből.

2. a) Forgattyuház, b) kapcsoló, c) sebességváltószekrény, d) különbözetimű, e) szivattyúk és f) dynamógépek kenőanyagainak eltávolítása, g) csapágycsövek kimosása (petroleum és benzin keverékkel) és h) új kenőanyaggal való megtöltése.

3. Futókerekek leszerelése és kimosása.

4. Az összes csukló alkatrészek, valamint a tartó rugók csapjainak petroleum-feeszkendővel való alapos kimosása és ujjbóli lekenése.

Minden kétszázötvenedik kivonulás után:

A hűtő leszerelése és benzinnel való alapos kimosása.

Megjegyzés:

A motorgépészeknek, vagy motorvezetőknek a reájuk bízott szerekben semminemű átalakítást, ujitást, javítást külön engedély nélkül eszközölni nem szabad. Ha valamely átalakítás, vagy javítás mellőzése a szer kivonulását lehetlenné tenné, ez esetben is az ügyeletes tisztnek megfelelő és elfogadható jelentést tenni és az engedélyt bevárni tartoznak.

Az autószeréken előforduló minden legkisebb hibát és rendellenességet a beosztott vezető azonnal jelenteni tartozik.

Budapesten, 1915 augusztus 25.

Janicssek Andor
főparancsnok

* A „Magyar Tűzoltótisztek Országos Egyesülete” december hó 8-án (szerdán) d. e. 10 órakor a Budapesti Önkéntes Tűzoltótestület üléstermében (Budapest, VIII., Kun-utca 2. sz., I. emelet) Janicssek Andor személyes elnöklése mellett, igazgató-választmányi ülést tartott, mely után a székesfővárosi központi tűz-őrség új automobilszereinek bemutatása következett. Délután 1 órakor társasbéd volt a Hack István-féle vendéglőben. 3 órakor pedig tanulmányi kiránduláskép a „Magyar Ruggyanta Áru-gyár” és a „Marta” garázs megtekintése volt napirenden.

Az automobilszerek bemutatását a központi tűzőrségen egy új benzin és hasonló anyagok tüzeit habbal oltó szernek, név szerint a Stanzig és König, bécsi tűzoltó tisztekről, mint feltalálók-ról elnevezett „Stankó” kipróbálása került sorra.

A bombalaku készülékbe, legalább 3 légkör nyomással vizet bocsátunk, mely az oxal-savat és saponint tartalmazó részben habot állít elő. Ezt egy összekötőcső átviszi a bomba nagyobb és kettősdzénsavas natront tartalmazó részébe, s ott szénsavval keveri. A szénsav hatása alatt kitóduló habot aztán közelből egy 54 mm. széles folyatós töleséren keresztül ráterítjük, távolabbra pedig egy 23 mm. hosszú csövön át ivalakban ráöveljük az égő benzínre. A hab a benzin felületétől a levegőt elzárván, az égés megszűnik. Egy bomba 800 liter vízzel kevert habot szolgáltat, amely mennyiség 8 m² égő területet 8 cm. habréteggel von be, illetőleg zár el a levegőtől.

A székesfővárosi tűzoltóság automobilizált őrségei számára a Stankó-t be fogja szerezni.

Tűzoltóhajó a Dunán.

Egan Ede, gépészmérnök, a kereskedelmi miniszterium tengerészeti és hajózási szakosztályának főfelügyelője, október 23-án, a Magyar hajózási Egyesület közgyűlése után, dunai hajózásunknak a háboru utáni feladatairól felolvasást tartott.

Hazánknak ugyanis nemcsak a Duna melletti központi fekvése ad vezérszerepre jogosultságot e tekintetben „hanem főleg az a körülmény, hogy a Dunának és mellékágainak s a beléje ömlő, hajózásra alkalmas, mellékfolyóknak és kiépített esatornáknak 5914 kilométert kitevő vonalak összes hosszából 2823 kilométer vagyis 47·8% esik Magyarország területére. Ha pedig a Duna által érintett államokban elterülő 2 partnak összes hosszúságát vesszük számításba, akkor a 9732 kilométer összes virtuális parthosszúságból 5199 kilométer vagyis 53·5% esik a magyarországi partokra, — ha mindjárt magából a Duna 3286 kilométernyi hajózható folyamhosszából csak 938 kilométert (= 28·5%-ot) tesz is ki a Dévénytől—Orsováig lemérhető vonalhossz.

Felolvasó külön tárgyalta az állam, a Duna mentén fekvő városok és a hajózási vállalatok feladatait, külön-külön részletezve azokat a teendőket, melyek hajózásunk előmozdítása érdekében, illetve a viziforgalom fejlesztése szempontjából, e három közvetlenül érdekelt tényezőtől elvárható.

Örömmel hallottuk felemlíteni a székesfőváros feladatai sorában, hogy gondoskodni kellene arról is, hogy Budapest tűzoltó gőzöst szerezzen be, amely azonkívül, hogy jó szolgálatot tehet a Dunapartmenti nagyobb tüzeseteknél pl. malomégések, fatelepek stb. oltási munkáinál, — hajósülyedéseknél, a víz kiszivattyuzására is alkalmazható lenne; sőt megfelelő constructio mellett, télvíz idején, a jégtörő-gőzös szerepét is betölthetné.

Külföldön tényleg nemcsak kikötővárosok, hanem folyó mellett fekvő s Budapestnél kisebb városok is rendelkeznek ilyen tűzoltó-gőzössel. Pl. a 200 ezer lakossal bíró Volga-menti Ribinszk városának — négy ilyen tűzoltó hajója van.

Csak a történelmi igazság okaért jegyezzük meg, hogy tűzoltó-főparancsnokságunk nem is egyszer s legelőször még 1887-ben tett erre nézve előterjesztést. Amit az akkori Tanács mérlegelés tárgyává sem kívánt tenni, az lehet, hogy a Bárczy István acrája alatt kivitelre is kerül.

Ez utóbbi örvendetes eset bekövetkeztével

SZÖVETSÉGEINK KÖRÉBŐL.

Sopron vármegyei Tűzoltó-Szövetség 1915. évi június hó 6-án tartott választ- mányi és közgyűlési jegyzőkönyve.

Jegyzőkönyv, készült Sopronban 1915. évi június hónap 6. napján Sopron vármegye és Sopron szab. kir. város tűzoltótestületei szövetségének választmányi üléséről és folytatólag megtartott XXX. évi rendes közgyűléséről.

Elnök: Hajas Antal alispán, szövetségi elnök.

Jegyző: Deszkásy Boldizsár dr. szövetségi titkár

Jelen voltak: Szabó Gyula vármegyei tűzrendészeti felügyelő, Blascheck Vilmos alelnök, Panuska József szöv. pénztáros, Borsits Sándor, Dániel Endre, Démy Sándor, Cuzmits Gusztáv, Cindl Béla, Lovranits György, Véghelyi János járási tűzrendészeti felügyelő, Leitner Vilmos és Sommer Nándor választmányi tagok és Rösch Frigyes, a szövetség tiszteletbeli elnöke.

Az elnök megnyitván a választmányi ülést, üdvözölte a megjelenteket s különösen az ujonnan kinevezett járási tűzrendészeti felügyelőt, Cindl Béla sopron-szentmártoni körjegyzőt.

Ezután a választmány a számvizsgáló-bizottságba elnökül Rainer József veperdi parancsnokot, tagokul Vollnhofer Gyula nyéki parancsnokot és Sodoma János lakompaki alparancsnokot választotta meg. A versenygyakorlati bíráló-bizottságot pedig a következőkép alakította meg: a bizottság elnöke Hajas Antal szöv. elnök, jegyzője Szabó Gyula várm. tűzrend. felügyelő, az általános átnézetre és felügyeletre kiküldettek: Rösch Frigyes, Blascheck Vilmos és Démy Sándor, a nyomó oldali felügyeletre: Dániel Endre és Lovranits György, a szívó oldali felügyeletre: Cuzmits Gusztáv és Cindl Béla, — a mászószerek felügyeletére: Borsits Sándor és Véghelyi János.

Szabó Gyula vármegyei tűzrendészeti felügyelő előterjesztette a f. évi március 27-én tartott választmányi ülés óta előfordult tűzrendészeti ügyekről szóló jelentését, melyben különösen megemlékezik Solymossy Ödön bárónak, Sopron szab. kir. város országgyűlési képviselőjének és a vármegyei tűzoltószövetség tiszteletli elnökének haláláról, kinek temetésén május 22-én Nagylózson jelen volt a szövetség elnöke, alelnöke, több választmányi tag, a nagylózsai és a környékbeli tűzoltótestületek tagjai. Jelenti továbbá a felügyelő, hogy a vármegye törvényhatósága által a szövetség részére megszavazott 300 koronát felvette és a szövetségi pénztárba befizette. Bejelenti, hogy Hoffmann Viktor alsó-rámóci körjegyző, a VII. kerület (felsőpulyi járás 2.) járási tűzrendészeti felügyelője sokoldalú elfoglaltsága miatt tiszteről lemondott és helyébe a vármegye főispánja Cindl Béla sopron-szentmártoni körjegyzőt nevezte ki. — Végül beszámol jelentésében az 1915. évi május 9., 13., 16. és 30-án Sopronban, a Rösch Frigyes nevű lakományában megtartott tűzoltói szaktanfolyamról, melyen résztvett 57 testület 300 tűzoltóval. Hogy ezen a tanfolyamon ilyen szép számmal vettek részt az egyes tűzoltótestületeknek működő tagjai, annak ellenére, hogy vármegyénk területéről nagyon sok tűzoltó hadba vonult, főként Blascheck Vilmos járási főszolgabíró, szövetségi alelnök erőteljes támogatásának és Démy Sándor járási tűzrendészeti felügyelő meleg érdeklődésének, valamint Zepkó Ferenc soproni hivatásos tűzoltótiszt, szakasparancsnok szíves közreműködésének tulajdonítható, miért is az előadó tűzrendészeti felügyelő indítványozza, hogy a nevezett uraknak és Seltenhofer Frigyes fiait tűzoltószergyáros cégnek a tanfolyam idejére kölcsön-

adott egységes kocsifecskendőért a szövetség fejezze ki köszönetét.

A választmány a jelentést tudomásul vette.

A számvizsgáló bizottság elnöke jelenti, hogy a szövetségi pénztárt megvizsgálták és teljesen rendben találták. A számadások szerint a bevételek összege 3395 K 39 f, a kiadások összege 2339 K 22 f, úgy hogy a pénztári maradvány 1056 K 12 f. A számvizsgáló bizottság a felmentés megadását javasolja. Panuska József pénztáros előadja még, hogy a Rösch-alap vagyona 1205 K 54 f.

Ezután a pénztáros előterjeszti az 1915—1916. évekre szóló következő költségelőirányzatot:

Bevételek:

1. Pénztári maradvány 1915. jun. 6-án	1056:12 K
2. Az 1916. évi tagsági díjak	2512:— „
3. A vármegye segélye a nemesi alapból	300 — „
4. Szakkönyvek eladásából	700 — „
Összes bevétel:	4468:12 K

Kiadások:

1. Országos tűzoltószövetségi tagdíjak	402:— K
2. Irodai, postai és ügykezelési kiadások (évi jelentés).	300:— „
3. Szaklapok előfizetése	40:— „
4. A 12. jár. tűzrend. felügyelő évi úti- és egyenruhaátalánya à 120 K	1440:— „
5. A szöv. titkár és pénztáros tiszteletdíja à 80 K	160:— „
6. A várm. illetve járási szaktanfolyam előadói tiszteletdíja	150:— „
7. Az ülések és kiküldetések alkalmával útiköltség	270 — „
8. A gyakorlati szabályzat kinyomatása	600:— „
9. Előre nem látható kiadások	50:— „
Összes kiadás:	3412:— K
bevételei többlet:	1056:12 „
összesen:	4468:12 K

A választmány a költségelőirányzatot elfogadván, a közgyűlés elé terjeszti.

Az elnökségnek és a vármegyei tűzrendészeti felügyelőnek évi jelentését, mely nyomtatásban is megjelent és a tagoknak megküldetett, ugyancsak elfogadta a választmány és a közgyűlés elé terjesztette.

Indítvány nem lévén, az elnök a választmány ülését berekesztette és nyomban utána megnyitotta a közgyűlést.

A közgyűlésen a már említettek kivül a tagtestületek képviselőitében megjelentek: Rösch Frigyes Sopron 24 tűzoltóval, Szabó Gyula vmf. Kis-márton, Strommer Márton szak.-p. Fertőmegyes 7 tűzoltóval, Pichler János szak.-p. Sopronkeresztes 7 tűzoltóval, Sodoma János alp. Lakompak (4 ember), Vollnhofer Gyula parancsnok Sopronnyék (8 ember), Graszl Mátyás parancsnok Somfalva (5 ember), Csigó György tűzoltó Sopronkövesd (5 ember), Wild András alp. Kelénpatak (7 ember), Reimann Mihály alp. Sopronkeresztúr (8 ember), Potschacher Mátyás par. Lépesfalva, Steiger Mátyás alp. Ágfalva (4 ember), Richer József elnök Réczény (4 ember), Lovranits György jtf. Bük, Leitner Vilmos par. Lóvó, Rainer József par. Veperd, Degendorfer Mihály alp. Sopronbánfalva (5 ember), Haas Lipót-par. Lajtaujfalu (2 ember), Cindl Béla jtf. Sopron-szentmárton, Sommer Nándor par. Lajtaszentmiklós (8 ember), Guzmits Gusztáv jtf. Fertő-szentmiklós, Dániel Endre jtf. Zsira, Borsits Sándor jtf. Farád, Véghelyi János jtf. Rábatamási. Megjelent összesen 23 testület 107 tűzoltóval.

H a j a s Antal szövetségi elnök a közgyűlést megnyitó beszédében rámutatott arra a nagy küzdelemre, melyet immár tíz hónapja vívunk ellenségeinkkel s amely küzdelemben a többi hősök között számos tűzoltó bajtársunk is részt vesz. Büszkeséggel s aggódó szeretettel gondolunk küzdő bajtársainkra s akik életüket adták közülük a hazáért, azoknak dicső emlékét halás kegyelettel fogjuk megörökíteni. A világháború ome küzdelmes napjaiban nem vigadni jöttünk össze, hanem hogy az alapszabályokban előírt kötelességünket teljesítsük. Szívélyesen üdvözölte a szép számban megjelenteket. Majd megemlékezett az elnök a szövetség tiszteleti elnökének, Solymosy Ödön báró országgyűlési képviselőnek elhunytáról, ki mindig meleg érdeklődéssel volt a tűzoltóügy iránt s szívvel-lélekkel együtt érzett a szövetséggel.

A közgyűlés az elnök indítványára jegyzőkönyvében örökíti meg Solymosi Ödön báró emlékét és részvét-iratot intéz az özvegyéhez.

Az elnökségnek és a vármegyei tűzrendészeti felügyelőnek nyomtatásban is megjelent évi jelentését a közgyűlés elfogadta és Szabó Gyula várm. tűzrendészeti felügyelőnek a terlejelmes jelentésért és az elmúlt évben kifejtett odaadó működéséért köszönetet szavazott. Ugyancsak elfogadta a közgyűlés Szabó Gyula felügyelőnek az évi jelentés kiegészítő részét képező s a f. évi május hónapban Sopronban megtartott vármegyei és járási szaktanfolyamról szóló jelentését s a választmány javaslatához képest Blaschek Vilmos főszolgabirónak, Démi Sándor járási tűzrendészeti felügyelőnek és Zepkó Ferenc soproni hivatásos tűzoltótisztnek, a szaktanfolyam hathatós támogatásáért, valamint a Saltenhofer Frigyes fiait tűzoltószergyáros cégnek a tanfolyam idejére kölcsönadott egységes kocsifecskeendőért jegyzőkönyvi köszönetet szavazott.

A számvizsgálóbizottság jelentése alapján Panuska József pénztárosnak a felmentést megadta és működéséért köszönetét fejezte ki.

Az 1915—1916. évekre szóló költségelirányzatot a választmány javaslatához képest a fenti részletezés szerint 4468 K 12 f. bevételi és 8410 K kiadási végösszeggel állapította meg a közgyűlés.

Az 1916. évi közgyűlés helyének megállapítását a közgyűlés a választmányra bízta.

A közgyűlés után Rösch Frigyesről elnevezett tűzoltólaktanyában megtartott versenygyakorlaton a közgyűlés résztvevőin kívül Sopron város képviselőiben megjelentek Heimler Károly dr. rendőrfőkapitány és Farkas István dr. rendőrkapitány is, míg a főispán és a város polgármestere hivatalos elfoglaltságuk miatt kimentették magukat. A versenygyakorlatra jelentkeztek Sopron szab.-kir. város, Fertőmegyes, Sopronkertes, Lakompak, Sopronnyék és Somfalva tűzoltótestületei, melyeknek elismerésre méltó buzgalmaért a bíráló-bizottság elismerő oklevelet adott.

* **A fejevármegyei tűzoltó szövetség** évi rendes közgyűlését november 21-én tartotta meg Verebi Végh István szöv. elnök elnöklése alatt a vármegyeház dísztermében. Az ülésen a mai állapotokhoz mérten elég szép számmal vettek részt a megyebeli tűzoltóság küldöttei. Képviselve volt a Székesfehérvár városi és Felmayer gyári, a verebi, adonyi, pálkai, sárosdi, polgárdi, bicskei, móri, hercegfalvai, etyeki, csákvári, sárbogárdi, fülei, seregélyesi, kajászószentpéteri, felesuti és nadapi tűzoltótestület.

Verebi Végh István elnök az ülést megnyitván, részletesen beszámolt a múlt ülés óta

eseményekről, különösebb tekintettel az időközben kitört háborus nehézségekre melyek a megyei tűzrendészet gondozására is benítólágnak. Jelentést tett az elnök a megyei tűzoltóság sorai-ban bekövetkezett hősi halálozásokról is, mely felett az ülés jegyzőkönyvileg fejezte ki fáj-dalmát.

A szövetség múlt évi pénztári forgalmáról Schmidt István számv. biz. elnök tett jelentést. A pénztári jelentés igen szép vagyoni eredményt tüntetett fel, melyből kitűnt az is, hogy a szövetség 5000 korona hadikölcsönt jegyzett.

Ezek után Vida Pál szöv. titkár referált különböző szakügyekről, mire nézve elhatározta a szövetség, hogy a vármegyei tűzrendészeti szabályrendelet módosítása iránt előterjesztést tesz a törvényhatósági bizottsághoz, azonban bevárja a felmerült kérdésekre nézve azon időpon-tot, midőn a jelen háborus viszonyok lezajlása után a társadalmi helyzet és a hivatalos szervezetek rendes mederbe visszatérve, netán megváltozott alakulatot nyernek.

Goldschmidt József csákvári parancs-nok javaslatára elhatározta a közgyűlés, hogy a vármegye alispánjához előterjesztést tesz az iránt, miszerint a tűzoltók megritkult sorait a 18 évesnél fiatalabb katonamentes ifjakkal pótolhassa.

Végezetül megszavazott a közgyűlés 50 koronát a vértés vitéz szobrába verendő szeg megváltására, mire az ülés véget ért. Ülés után Verebi Végh István elnök vezetése alatt nyomban a városháztéren levő szoborhoz vonultak a jelenvolt tűzoltók s az adomány át-nyújtása után hazafias beszédet intézett Végh elnök tűzoltó bajtársaihoz, kik házi tűzhelyü-eket védelmezik. Ugyanekkor a bicskei tűzoltó-testület nevében Kelemen Mihály parancsnok külön is adományozott 10 koronát.

A közgyűlés tagjai lelkes hangulattal utaz-tak vissza falukba.

* **A hevesvármegyei tűzoltó szövetség** decem-ber hó 12-én Egerben, a megyeszékház kister-mében az évi rendes, tisztújító közgyűlését tartotta, melynek tárgysorozatán „Hevesfia“ község tűzrendészeti felszerelése ügyében tett elnöki előterjesztés is szerepelt.

* **Blasnek Hugó**, székesfővárosi tűzoltó fő-tiszt, a Magyar Tűzoltó-tisztek Országos Egye-sületének főtitkára, ki 1914 augusztus eleje óta hadban áll, legújabbán, mint főhadnagy, bevezé-nyeltetett a Lengyelország déli felében osztrák vezetés alatt berendezett katonai közigazgatási parancsnoksághoz, ahol a tűzrendészeti ügyek-nek lesz állandó referense. Blasnek Hugó leg-utóbbi második rövid szabadságáról, melyet

KÜLÖNFÉLEK.

— **Tartalom:** Hadi zászlószög „In Memoriam“ 1914—1915. — A belügyminiszter a tűzoltók korhatárának kiterjesztéséről. — Hivatalos rész: Felhívás. — Az augusztus 28-án tartott elnökségi ülés jegyzőkönyve. — Az orsz. választmány augusztus 29-én tartott ülésének jegyzőkönyve. — A segélyzőpénztár aug. 28-iki jegyzőkönyve. — A segélyzőpénztár közgyűlésének jegyzőkönyve. — Fejérvármegye alispánjának körrendelete. — Utasítás benzínüzemű automobilszerek kezelésére és jókarbantartására. — A Magyar Tűzoltótisztek Országos Egyesületének igazgató-választmányi ülése. — Tűzoltóhajó a Dunán. — Szövetségeink köréből: Sopronvármegyei Tűzoltó-Szövetség 1915. évi június 6-án tartott választmányi és közgyűlési jegyzőkönyve. — Fejérvármegye, Hevesvármegye. — Különfélék. — Szerkesztői üzenetek. — Beszerzési források.

— **Dr. Ovári Ferenc** alelnökünknek is gyásza van. Nagybátyja **Kovács Gábor** földbirtokos Nemesvámoson 1915. évi december 9-én, életének 79-ik évében jobblétre szenderült. A család-koszorúk helyett azok árát a veszprémi kórházakban ápolt katonák karácsonyfájára kérte juttatni.

— **Dr. Marinovich Imre**, a Magyar Tűzoltótisztek Országos Egyesületének alelnöke miniszteri tanácsosi címet és jelleget kapott. A jól megérdemelt előléptetés híre mindenütt nagy örömmel találkozott.

— **Westphalen**, Hamburg Branddirektora, aki mint őrnagy vonult hadba, ezredének átcsoportosítása során kétszer is elkerült Magyarországra. Legutóbb a Szerbia ellen indított új offenzívában is jutott neki szerep, de — sajnos — srappnell-golyó is, melytől a jobb combján megsérült. Sebével ez idő szerint kórházban ápolják.

— **Breuer Róbert**, Szepesvármegye árvaszékeinek ülnöke, volt szolgabíró, november elején Budapesten 65 éves korában elhalálozott. Az elhunytban Breuer Szilárd parancsnok, országos szövetségünk volt főtitkára, a testvérbátyját gyászolja.

— **Dr. Balogh Dezsőt**, ki a Szerviták hadi-kórházának vezető orvosa, betegek, az e kórházban ápolt sebesültek, szeptember 23-án, a kórház fennállásának évfordulóján, ovátióba részesítették s szeretetük jeléül egy ezüstfogantyus sétatálcával is meglepték őt. A botfogantyujába ez van belevágyva: „A kedves főorvos urnak — a sebesült katonák. 1915.“

— **Fegyverneki Wyda János**, a debreceni 3-ik honvéd gyalogezred hadi önkéntes hadapródja a haza védelmében a Doberdón szenvedett súlyos sérülései következtében, életének 45-ik évében november 25-én, a zágrábi vörös-kereszt kórházban meghalt. Földi maradványait Szepesváraljára szállították, ahol december 1-én helyezték örök nyugalomra.

Az elhunyt bajtárs, ki sógora volt haraszti

viselt állásánál fogva nagy hasznára volt a társadalomnak s különösen a szepesváraljai szociális életnek. Sok tiszteletbeli állást viselt. Elnöke volt a szepesváraljai casinónak, stb. Ő tanította a szepeshelyi államilag segélyezett tanítóképzésben a gazdaságtant és a tűzrendészetet.

Wyda János ambiciózus tűzoltó volt. A város képviselőtestülete által tűzoltófőparancsnoknak megválasztva, nagy ambícióval fogott hozzá a tűzoltóság átszervezéséhez. Budapesten képezte ki magát főparancsnokká. A szepesváraljai tűzoltóság rövid idő alatt az első vidéki városi tűzoltóságok közé tartozott. Több kitüntetésben is részesült.

Mint járási tűzfelügyelő is érdemeket szerzett arra, hogy emléke megörökíttessék.

A világháború kitörésekor tűzoltói hadba vonultak, mert hiszen legtöbbje tartalékos katona volt. Azért nem csüggedt el, hanem új tűzoltó csapatot szervezett, de ez a csapat is bevonult.

Wyda János, amidőn látta, hogy a világháború el fog huzódni, önként jelentkezett katonai szolgálatra.

Folyó évi június havában vonult be a debreceni honvédekhez. Onnan az Olasz harctérre került. Hősiesen, elszántan harcolt.

Vakmerően tört előre, mikor körülötte a szétrobbanó gránátok és srappnellék ezrei osztogatták a borzalmas halált. November első felében jött a hír, hogy **Wyda János** megsebesült. Hiányát, sokan fogják érezni.

— **Desits Lajos**, az olasz harctéren szintén megsebesült; balszemét gránátszilánk érte. Örömdetesen gyógyuló sebével a budapesti honvéd helyőrségi kórházban ápolják.

— **Teasdale Ottó**, tűzoltó-tiszt, szeptember havában, 14 napi szabadságon időzött Budapesten. Egyenesen Dubnóból jött s onnan Budapestig 48 óra alatt tette meg az utat.

— **Belgrád** tűzoltó-parancsnoka, a fővárosi tűzoltóság h. csővezetője, névszerint **Heitz Mihály**, aki mint tűzmester, midőn hadba vonult, előbb a pétervárad-i erődben végezte a tűzoltói teendőket (Polit Mihály elcsapása után, mint vezető) most, — Belgrád másodszori bevételét után, a szerbek volt fővárosának tűzoltó parancsnoki teendőivel bízott meg. Mint írja, egy mozdony fecskendő, egy szerkocsi, egy vészvonal, egy forgatható (24 méteres) tolólétra, egy személyszállító kocs stb. áll rendelkezésére. A város bombázása tehát a tűzoltó szertárt megkimélte.

Antos Mihály főhadnagy **Heitz** működését **Janicsek Andor** főparancsnokhoz intézett sorai-ban így jellemzi:

csapatját munkakevével, gyakorlatitudásával és kellő forrásból merített szakismeretével oly vigkedélyű, munkára kész, fegyelmezett társaságot alakított, hogy a Vizparancsnokság megelégedését vitva ki, magamat meg minden productióba beugrasztott. Sajnálom, hogy a kiképzés után nem lehettem tovább Heitz csapatánál. Gratulálok Főparancsnok ur pedagógiai eredményéhez.“

— A szegedi vízműtelepen most kezdték meg Tóth Mihály főmérnök felügyelete mellett a második artézi kut furását. Mihelyt készen lesz a kut, mind a kettőt bekapcsolják a vízműtelepbe. A régi kutak napi 1400, az újak pedig napi 3000 köbméter vizet szolgáltatnak. Most már remélhető, hogy Szegeden hamarosan megszűnik a vízhiány.

— Vida Pálról, a Székesfehérvár és Vidéke, meg a Fehérmegyei Napló bánatos accordokat penget. Irják róla, hogy nyugalomba vonul.

Ezt olvasva, pillanatra megdöbbsentünk. E fáradhatlan agilitásu bajtárs is kidőlné a sorainkból! Mert az igazat megvallva, ámbár első felejthetlen védnökünk, néhai József főherceg s az ő méltó utódai, mai védnökünk, azután Országos Szövetségünk harmadik elnöke, az elhunyt gróf Cziráky Béla, meg mai elnökünk, Széchényi Viktor gróf, mind Fejérvármegyét vallották és vallják szűkebb pátriájoknak: mégis valahányszor Fejérvármegyére és különösen Székesfehérvárra gondolunk — hatalmas tölgyek árnyékában szerény ibolyaként — e dicső nagyok mellett, akaratlanul is megjelenik előttünk Vida Palinak a képe, mint olyan emberé, aki ernyedetlen buzgólkodásával valakivé küzdötte fel magát tűzoltói téren. Mikor egyszerű, zajtalan munkáról és áldozatkész odaadás dokumentálásáról volt szó, az utolsó harminc esztendőben: Vida Palit mindig ott találtuk a vidéknek példaadó képviselői között.

Annak a hirtelenségére, hogy ez a mi Vida Pálunk nyugalomba vonul, — méltán adott pillanatnyi megütközésre okot. Ennél több nyugtalanságra azonban egyelőre nincsen semmi ok.

Vida Pál csak mint a vármegye hatóságánál működő számtanácsos, illetve főszámvevő, megy nyugalomba; mint tűzoltó azonban megmarad a régi fürge tevékenységű bajtársnak, intézményünk eddigi lelkes apostolának.

Vármegyei tisztviselő minőségben való visszalépésének oka azonban igen érthető. Negyven évi szolgálati ideje betelt, a háboru pedig olyan áldozatokat kívánt tőle, amik hatvan éves korban könnyen megbénítják a munkakedvet. Legidősb fia, Székesfehérvárnak volt főszámvevője, mint főhadnagy elesett, kisebbik fia, aki mint hadnagy vonult be, Orosz- lengyel földön szerzett bajával Pöstyénben lábbadozó beteg; veje pedig, aki főmérnök, mint főhadnagy, fogságba került.

Tűzoltói, közhasznu további tevékenysége adja vissza Vida Pálnak régi munkabírását,

melyet ezentul kizárólag a mi jó ügyünknek szentelhet.

— Horváth István Szeged városi tűzoltósegéd-tiszt, akit soronkívül léptettek elő hadapróddá, a nagyváradi honvédezednél a Stryj melletti ütközetekben súlyosan megsebesült. Sebéből azonban felépült s a 3-ik honvéd gyalogezred II. zászlóaljának 7-ik századába beosztva, az olaszok ellen harcol, ahol azonban fogságba esett.

— Az új gyakorlati szabályzat tudvalevőleg szintén ábrákkal illusztrált. Ez ábrákról a tanítók budapesti filmgyára diapozitív lemezeket készített, amelyeket (vetítógép birtokában) álló képek gyanánt bárhol használhatni. Ezt demonstrálandó és annak bizonyítására, hogy az így vetített képek a tűzoltószerek ismertetésénél, valamint a velők bänni tudás (szerelés) mozzanatainak elméleti oktatása közben haszonnal vehetők alkalmazásba, — a főváros IX. ker., Kinizsy-utcájában fekvő moziban, mely szintén a Tanítók Otthonának tulajdona, bemutató előadás volt.

A megjelent meghívottak sorában ott voltak Jalsoviczky Sándor belügyminiszteri tanácsos, dr. Kemény István miniszteri titkárral, azután dr. Marinovich Imre, a magyar tűzoltótisztek orsz. egyesületének alelnöke, a Regnum Marianum cserkész csapatának főparancsnoka, két másik tanártársával, továbbá a székesfővárosi tűzoltó főparancsnokság és a budapesti önk. testület tisztikarának képviselői stb.

A vetített képek interpretálását Bencze István, az Országos Szövetség titkára teljesítette, aki formális előadássá bővült magyarázatait rövid bevezetéssel is ellátta. Bencze titkár a diapositív képek bemutatását az Országos Választmányi ülés alkalmával megismertette.

— Kecskemét th. város 25 főnyi hivatásos tűzoltóságából hadbavonult 19 ember. A városi tanács a hadállapot tartamára Önkéntes Tűzoltócsapatot szervezett, melynek tagjaiul 85-en jelentkeztek. A csapat legnehezebb feladata az éjjel-nappali készenlét biztosítása. Először az itthonmaradt hivatásos tűzoltók mellé önkéntesek osztattak be úgy, hogy a készenlét szolgálatot reggel 6-tól déli 1-ig a reáliskola növendékeiből, 1-től este 8-ig a kereskedelmi iskola növendékeiből sorozott egyének, az éjjeli és színházi szolgálatot pedig az erre jelentkezett csapattagok látják el. A csapatnak szolgálati szabályzata van. A tagok a polgármester előtt fogadalmat tettek arra, hogy önként vállalt kötelezettségeiket hiven teljesítik és a város költségére fekete sapkával és Ö. T. betűs vörös karszalaggal vannak ellátva. A három év előtti földrengés óta Kecskeméten szünetel a toronyőri szolgálat. Hogy az Önkéntes Csapat tűz esetén mozgósítható legyen, két tűzjelző-ór alkalmaztatott, kiknek egyike felsiet a toronyba és kongatja az illető kerület számát. A hadbavonult hivatásos tűzoltók teljes fizetésüket és családi pótlékukat folyósítja a város.

— **Tankóczy Gyulát felmentették.** Megemlékeztünk legutóbbi számunkban arról, hogy szathmári főkapitány-bajtársunkat, kit hivatali sikkasztással vádoltak meg, melyet azzal követt el, hogy a galíciai menekültek pénzét saját céljaira fordította, — a főtárgyalás során első fokban felmentették. Az ügyész azonban a fölmentő ítéletet megfelebbezván, az ügy másodfoku elbírálás végett a debreceni kir. táblához került. A tábla újabb bizonyítékokat szerzett be arra nézve, hogy ez a vád tarthatatlan, mert Tankóczy a menekültek pénzét nem hivatalból, hanem szivességből kezelte és hiány nélkül szolgáltatta ki. E bizonyítékok alapján, büncselekmény hiányában, a tábla hozzájárult a törvényszék felmentő ítéletéhez.

Ekkor azonban a kir. ügyészség — megvesztegetés címén — másodszor is vád alá helyezte. Most azzal vádolták, hogy két vállalkozóval 10—10.000 pár bakancs szállítására kötött szerződésben 10, illetve 20 fillér jutalékot kötött ki magának páronként, egy harmadik esetben pedig, amikor közbenjárásra kérték fel, hogy egy vállalkozótól a szállításra adott előleget visszaszerezze, az összeg egy részét magának kötötte ki. A büntető törvényszék előtt megtartott főtárgyaláson Tankóczy azzal védekezett, hogy ez összegekkel szegény iparosokon akart segíteni. A törvényszék nem is látta bűnösségét bizonyítva, és Tankóczy Gyulát a vád alól felmentette. Az ügyészség semmiségi panaszára ez az ügy is feljebb került. A Curia I. büntető tanácsa azonban a semmiségi panaszokat elutasította.

— **Ötven gyermek tűzhalála.** Az amerikai Egyesült Államok Peabody városának egyik iskolájában október 26-án 50 iskolásgyermek vesztette életét. Az iskolaépületben levő kazán ugyanis felrobbant és az egész épület egyszerre lángborult, Körülbelül 21-en égtek meg, de a rendőrség már eddig is megállapította, hogy a megégetteken kívül még vagy harmincan vesztették életüket. A holttestek egy része teljesen szénné égett, mások pedig a felismerhetlenségig össze lettek taposva. A legtöbb gyermek a fősarnokban vesztette életét. Ugyanis az első lármára minden gyermek iderohant, azonban az ajtót nem tudták kinyitni, mert a nehéz faszárnyak befelé nyitak és csakhamar egy csomó kétségbeesett gyermektest tette megmozdíthatatlanná. Mikor a robbanás történt, körülbelül 650 gyermek volt az osztályokban. A gyermekek annyira meg voltak

akiket azonnal kórházakba szállítottak. A könyvebben megsebesülteket pedig otthon ápolják.

— **Kielben a stockholmi (svéd) lámpagyárnak módszere szerint kísérleteket tartottak** hájón raktározott olaj, benzín vagy petróleumot tartalmazó helyiségekben keletkező tüzeknek szénsavval való elfojtására. 1000 köbméteres ilyen térbe cseppfolyós szénsavas palackokból 125 köbméter (= 12 palack à 20 kgr. tartalommal) CO₂-öt bocsátottak és a meggyújtott s 3 percig égni hagyott benzín, mely az 1000 köbméterből 900 köbméter teret töltött be, néhány perc alatt el volt oltva. A szénsavnak az a tulajdonsága, hogy mikor a palackból, a melyben folyékonyra sűrített állapotban van, kilép, s halmazállapotot változtat, kb. 70C° hideget támaszt, a tüzelőtáznak csak előnyére válik, mert a még nem égő benzint lehüti. Azt a hátrányt pedig, hogy a gyors lehülés révén a palack szája is befagyhat, azzal ellensúlyozták, hogy a kiürülés gyorsítása céljából 4 csövön át, nagy gyorsasággal egy perc alatt vezették ki a szénsavat.

— „Minden háznak kéményt tsináljanak.“ ... Messzi, messzi valahol, tul a Zlota-Lipa, tul a Visztula vizén levelet irt két magyar népfelkelő. Békében földmives, háboruban hős. Levelet, melyet az Est szerkesztőségéhez címeztek, ugy a hogy irták, mi is kinyomatjuk :

Azon nemes és áldásos indítványát az estnek a mely a kárpáti falvak felépítésére vonatkozik, mint mindennap olvasuk, nagy siker koronáza az adakozások révén. Isten segélyje a kárpáti falvak felépítési szent ügyet, de mind a mellett, egy igen fontos jelentőségű dolgot vagyunk bátrak megemlíteni a tek. szerkesztőségnek. Mi azon öreg harcosok közül valók akik a hosszú tél folyamán a kárpátokban tartotuk fel az ellenséget s néha néha rövid pihenő időnket a kárpáti falvak valamelyik házában töltötük, s a hideg ellen védekezni akartunk ha már szobába vagyunk, tehát tüzet tsináltunk, de kémény a hol a füst a ház tetejére kerüljön nem volt, s így tehát a szobába terjedtet el, s ennek okáért a szobában senki talpon nem állhatott, tehát felhivom figyelmét a tekintetes szerkesztőségnek hogy az építkezésnél egy paragrafus tartalmazza azt hogy minden háznak kéményt tsináljanak. Hogy ha tán még valaha, Isten ne adja, de ha mégis megtörténe hogy drága magyar hazánkat valamilyen ellenség meg akarná támadni, s unokáinknak kellene a Magyarországnak véd bátyaként szolgáló kárpátokban ellent állni az ellenségnek ugy mint mi tettük legalább a füsttől ne szenvedjenek.

Szerkesztői üzenetek.

H. Ha nem kapnak meg valamely számot, úgy azt első sorban a postán reklamálják s csak azután forduljanak a kiadóhivatalhoz.

K. Az 1870. évi 2970 B. M. rendelet 12. §-ának első bekezdését az iparfelügyelőségek úgy értelmezik, hogy szabványos benzinkamra létesítése csak ott rendelhető el, ahol 25 kg-rnál nagyobb mennyiségű benzinkészletről van szó.

M. Pozsony városának jegyzőkönyvei már 1502-ben megemlékeznek egy kéményseprőről, Kassának 1692-ben egy, Buda városának 1714-ben két kéményseprője volt. Mária Terézia királynő korában, 1748-ban alakult meg a két magyarországi kéményseprő cég, a győri és a budai. A győri cégnek 1748 febr. 1-én kiadott kiváltság levelében olvassuk legelső ízben, hogy a győri kéményseprő céghez tartozó mesterek Szent Flóriánt és Remete Antalt választották pstronusaiknak, akiknek napjain a győri plébánia-templomban „szent mise a szokásos alamizsnával” tartatik, amelyen a helybeli és közel vidéki mesterek és legények megjelenni kötelesek. Az Első Ferenc király által 1819-ben kiadott második kiváltságlevelével is előírja e kötelezettséget. Remete Szent Antal emléke feledésbe ment, de annál jobban nyert jelentőségben Szent Flóriánnak emléke.

Sz. A gázvezetékek, gázórák elzárása igen kevés előnyt nyújt. Az a vélekedés, hogy a szabadon ömlő gáz explodálhat, teljesen téves. A vezetékben nem robbanhat, a lángban álló helyiségben pedig csak az égést teszi erősebbé, de nem levén alkalmá levegővel keveredni, amihez zárt helyiség kell, hasonlóképp nem fog robbanást előidézni. Másrészt pedig az el nem zárt vezetékekből táplált gáz-lángzók égve maradása a tűzoltók munkáját még meg is könnyíti. Tehát nem elzárni, hanem nyugodtan égni hagyni a gáz-lángzókat. — A villamos világítás vezetékai egész más szempont alá tartoznak. Ha azonban több áramkörbe van kapcsolva a vezeték, amiként ezt gyárakban, nagyobb épületekben mindenütt követeljük, akkor az udvaron ezt is nyugodtan bekapcsolva hagyhatjuk s csupán a támadás közvetlen területén lévő elektromos vezetékeket kell áramtalanítani.

V. Hogy issza-e az orosz munkás a politurát? Moszkvából hazaküldött rokkant katonák elbeszélése szerint igen, Oroszországban most sehol sem mérnek t. i. pálinkát, a munkások tehát ellopják a műhelyből a politurát, aztán sőt erőszakkal bele. A sótól a festék különvála leülepedik s felül marad a tiszta spiritusz. Ezt isszák.

V. Az astralit veszélytelenségéről a Belügyi Közlöny 1911. évfolyamának 252-ik lapján olvashat közelebbit.

Kiadó: **KUHÁRSZKY LÁSZLÓ** titkár.

Beszerzési források.

KÖHLER ISTVÁN (ezelőtt Goltner és Rausch tulajdona)
fecskendő, szivattyú és tűzoltó-szer gyára.

Iroda és mintaraktár: Budapest, VIII., József-körút 14.
Gyár: Kőröncsi-utca 20—21. szám.

Teudloff—Dittrich

Budapesti Armatura-, Szivattyú-
és Gépgyár Részvénytársaság

BUDAPEST-KISPEST, ÜLLŐI UT 220—222. SZ.
Telefon: 51—22 és 51—23. Sürgőnycim: „TEUDLOF BUDAPEST”

SELTENHOFER FRIGYES FIAI,

— SOPRON, —

cs. és m. k. udvari szállítók.

Legelső magyar tűzoltószergyár, harang- és ércöntőde.

Mátrai Antal és Társa r.-t.

Budapest, Központi Iroda: VI. ker., Teréz-
körtút 33. Gyár: I. ker., Fehérvári-út 110.

Gyárt: mindennemű tűzoltói létrákat és
tömlőmotorokat.

— **Walser Ferenc** —
tűzoltási szerek és szivattyúk gyára,
harang- és ércöntőde

Budapest, VI., Lomb-utca 34—36. szám.

Sternberg és Kálmán

Budapest, VIII., József-körút 35.

GYÁRTUNK: tűzfecskendőket, kútszivattyú-
kat és tűzoltói felszereléseket.

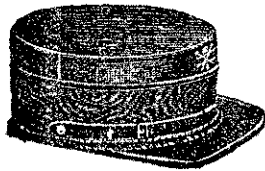

Elsőrendű tűzoltó-sapkákat
acélsodrony-betéttel legjob-
ban és legolcsóbban készít

**Ritscher Zsigmond és
Fia, Kőrmend**

Interurban telefon 27.
Kivánatra árjegyzék és mintasapka.



FEIK ÉS TRÉBA

Budapest, V., Lipót-körút 22.

Legelőnyösebb bevásárlási forrás
összes tűzoltó-szerekben, egyéni fel-
szerelésekben stb. Árjegyzék ingyen

Magyar mérleg- és gépgyár részv.-társ.

BUDAPEST, ERZSÉBET-KÖRUT 41.

MOTOROS TURBINAFECSEKENDŐK. KÖZSÉGI FECSEKENDŐK.



Elsőrendű tűzoltó egyenruhák, sapkák és
felszerelések

Tiller Mór és Társa

ca. és kir. udvari szállítóknál

Budapest, Váci-utca 35. szám.

Részletes árjegyzék kívánatra bérmentve
Nagyobb megrendelésnél saját költségünkre
küldjük szabásunkat mértékvetel céljából

HATSCHEK SZABADALMA
ETERNIT-PALA

A jelenkor legjobb tetőfedő anyaga.

Eternit-művek Hatschek Lajos
Budapest, Andrásy-út 33. sz. Nyergesújfalu (Esztergom m.)

Magyar Fémlemezgyár r.-t.

Budapest, VII., Erzsébet királyné-ut 57.

egyedül gyártja a szab. Henze-féle robbanásmentes hordókat, tartányokat és
kannákat, garage- és raktári berendezéseket.