

# MAGYAR TŰZOLTÓ



A MAGYAR TŰZOLTÓSÁG FOLYÓIRATA

## Tanulságok és jövő feladataink

**1950** év végével lezárult egy küzdelmes, de eredményekben bővelkedő esztendő. Rövid visszapillantást vetve erre az évre, megállapíthatjuk, hogy a munka minden területén az 1949. évhöz viszonyítva hatalmas eredményeink vannak. Nagy sikerrel, hetekkel, sőt hónapokkal a kitűzött határidő előtt zárult le öt éves tervünk első éve.

Üzemeink dolgozói ezt a hatalmas eredményt az egyre erősödő és kiszélesedő munkaversennyel, a magasabb, fejlettebb technika alkalmazásával, a helyes munkamódszereknek a széles dolgozó tömegek felé való átadásával érték el.

Elért eredményeinket igazolják: Közép-Európa legnagyobb hídja, a Sztálin híd áll, a fővárosban épül a földalatti, rohamos ütemben készül a Dunai Vasmű, épülnek új gyáraink, üzemeink, kórházaink, iskoláink, munkásházák a városokban és falvakban. Ezek az eredmények mind a béketábor erejét, a szocializmus diadalát hirdetik.

1950. évben mezőgazdaságunkban is döntő változás következett be. Megszilárdult a munkás-paraszt szövetség. A falu közelebb került a városhoz. A falvakat évszázados elhagyatottság után új bekötöttekkel, villánnyal, mezőgazdasági gépekkel látta el népi demokratikus kormányzatunk. A falusi dolgozók Pártunk felvilágosító munkájának eredményeképpen felismerték a közös gazdálkodás helyességét és szükségességét. Így 1950. júniusában 46.000 dolgozó lépett be a termelőszövetkezeti csoportokba. A mezőgazdaság új irányba való haladásának nagy lendületet adott az a 200 tagú parasztküldöttség, amely a nyár folyamán kint járt a Szovjetunióban, ahol kitérő tapasztalatokra tett szert, amelyeket azután bőségesen gyümölcsöztetett felvilágosító munkájában. A kolhozokban nyert tapasztalatokat gyűléseken ismertették a többi dolgozó parasztokkal és konkrétan rámutattak arra, hogy mennyivel előnyösebb a szövetkezeti termelési forma az egyéni gazdálkodásnál. Felvilágosító munkájuk és az elmúlt esztendőben nálunk járt szovjetukrajnai magyar kolhozparasztküldöttség látogatása nyomán ma már 90.000 család van a termelőszövetkezeti csoportokban.

Az elmondottakból láthatjuk, hogy a városi és mezőgazdasági dolgozók egyaránt felismerték Pártunk és kormányzatunk célkitűzéseinek helyességét. Ez különösen megmutatkozott a békekölcsönjgyűlésben és a tanácsválasztások alkalmával, amikor az egész ország népe egyöntetűen tett tanúbizonyságot azon elhatározása mellett, hogy a dolgozó nép uralmát, a Párt irányítását, virágzó jólétet hozó öt éves tervünket, vagyis a békét akarja.

Nekünk tűzoltóknak ugyanez a célunk. Testületünk ugyan nem vesz részt közvetlenül a termelésben, de minden hivalkodás nélkül elmondhatjuk, hogy a mi feladatunk komoly, felelősségteljes munkát követel meg. A dolgozók által termelt javak megvédeése nagy felkészültséget, odaadást igényel, valamint mélyeséges szeretetet Pártunk és dolgozó népünk iránt.

Ennek értelmében a tűzoltóságra a jövőben két alapvető feladat vár: egyrészt a multtal ellentétben emelni kell a politikai és szakmai tudást, másrészt kemény, katonás rendet és fegyelmet kell teremteni.

A tanulás, a továbbképzés jelentőségével az utóbbi időben sokat foglalkoztunk. Rávilágítottunk arra, hogy a politikai felkészültséget a szakmai tudástól elválasztani nem lehet. Nincsenek külön politikai és szakmai káderek. Rámutattunk arra, hogy csak mindkét tudás birtokában tölthetjük be jól hivatásunkat. Ezért távolítottuk el sorainkból azokat, akik a tanulás hiábavalóságát és a „pártatlan tűzoltóság” elméletét hirdették.

**K**ik voltak ezek az elemek? Az imperialisták ügynökei, áruló szociáldemokraták, a klerikális reakció emberei és kulákok.

A nemzetközi helyzet, az imperialisták agressziója és háborús terveik, mind azt bizonyítják, hogy nem ülhetünk ölbe tett kezekkel.

A szocializmusba való békés belenövés — amit az opportunisták hirdetnek — nem következhetik be, a szocializmus építéséért kemény, tántoríthatatlan, engesztelhetetlen osztályharcot kell vívni.

Az osztályharcot azonban csak a tudás fegyverének birtokában vívhatjuk meg. Ezért kell a bajtársaknak a különböző tanfolyamokon és a politikai, valamint a szakmai továbbképzés során marxista-leninista elmélettel felvértezett jó szakemberekké válniuk.

A ránk váró feladatokat sikeresen csak fegyvelmeztelen tudjuk elvégezni. A tűzoltóságra is ugyanúgy vonatkozik a tervfegyelem, az állami fegyelem, mint bármely más dolgozóra. Nem kezelhetjük könnyelműen és felületesen a ránk bízott értékes felszereléseket. Takarékosan kell bánnunk az üzemanyaggal, tüzelővel, villanyárammal, irodai felszereléssel, kimélni kell ruházatunkat. Jól ki kell használnunk időnket és olyan munkamódszereket kell elsajátítanunk, hogy ne végezzünk felesleges munkát. Népköztársaságunk törvényeit és rendeleteit szívesen és maradéktalanul végre kell hajtánunk, hiszen azok azt célozzák, hogy életünket annyi szenvedés után szebbé, boldogabbá és gondtalanabbá tegyék.

**N**e feledkezzünk meg mindarról, amit dolgozó népünk nyújtott számunkra az elmúlt esztendőben. Három laktanyát építettünk újjá. Ezek már nem rozoga tákolmányok, hanem minden követelménynek megfelelő, egészséges épületek.

Ez év márciusában történt meg a tűzoltóságnál a fizetésrendezés. Ruhacellásunk a multhoz képest jelentősen megjavult. Műszaki felszerelésünk nemcsak gyarapodott, hanem minőségileg is kiváló. Új létráink, fecskendőink és egyéb eszközeink mind azt a célt szolgálják, hogy a dolgozó nép vagyonát szükség esetén meg tudjuk védeni és a kár összegét a legkisebb mértékre tudjuk csökkenteni.

A fejlődés 1951-ben még fokozódik. Számos új laktanyát építünk és a korszerűtlen, egészségtelen laktanyák nagyrészen átalakítása is megtörténik. A ruházat körüli hiányosságokat a továbbiakban még fokozottabb mértékben kiküszöböljük. A műszaki felszerelésnél a mennyiség mellett a minőségre is nagy súlyt helyezünk, hogy korszerű eszközök álljanak rendelkezésünkre.

**E**zt a kérdést hosszasan lehetne taglalni, de beszéljenek helyettünk a tények.

1950-ben államháztartásunk 99 millió forintot biztosított a tűzoltóság számára, míg ebben az évben 166 millió forint áll rendelkezésünkre. A két számadat világosan rámutat arra, hogy fontos a tűzoltóság továbbfejlesztése, népünk építő munkájának fokozottabb védelme a tűzkároktól.

Ennek súlyát át kell éreznünk, ennek az elkövetkező időkbe fokozottan tudatosulnia kell bennünk. Tudnunk kell azt, hogy szabad, független országban élünk. Új körülmények szabják meg munkánkat. Mi is megváltoztunk, igyekszünk új típusú emberekké válni. A Szovjetunió útmutatása szerint haladunk a szocializmus útján. Munkánkkal mi is hozzájárulunk egy új világ megteremtéséhez, amely a békés építést tűzte ki célul.

**F**ogadjuk, hogy töretlen harcossal leszünk a béketábornak, hogy munkánkat teljes szívvel, legjobb tudásunk szerint végezzük el. Fogadjuk, hogy hűek leszünk a munkásosztályhoz és a dolgozó parasztsághoz, amelynek soraiból kikerültünk. Fogadjuk, hogy hűek leszünk a Szovjetunióhoz és Pártunkhoz, hogy gyűlöljük, leleplezzük és ártalmatlanná tesszük az ellenségét. Mindez mélyeséges, igaz szeretetünket fejezzük ki a magyar nép nagy barátja, az egész emberiség jövevénye, a béketábor harcos vezetője, a kommunisták példaképe, Sztálin elvtárs iránt.

# AZ OKTATÁS ELLENŐRZÉSE

SZABOLCS-SZATMÁR MEGYÉBEN

**A** Belügyminiszter Bajtárs rendelete értelmében novemberben megkezdődött Szabolcs-Szatmár megyében is a politikai és szakmai továbbképzés. A megye tűzoltói átértékelik annak jelentőségét, hogy a szocializmus építése mindannyiunktól megköveteli politikai és szakmai képzésünket. A bajtársak örömmel fogadták a továbbképzés lehetőségét, annál is inkább, mert a múltban alig volt lehetőségük a tanulásra. Rengeteg akadályt kellett leküzdeniök és sok pénzbe került, ha tanulni akartak. Most megnyílt az út a tanulásra, méghozzá a lehető legkedvezőbb körülmények között, hiszen a többi dolgozóval ellentétben a tűzoltóságon a továbbképzés a szolgálati időn belül történik.

A megindult továbbképzéssel kapcsolatos tapasztalatainkról számolunk be az alábbiakban Szabolcs-Szatmár megyében végzett ellenőrzésünk eredményeképpen.

Kezdjük mindjárt egy nehézséggel. A bajtársak között sokan vannak, akiknek számára

## **a jegyzetkészítés nem könnyű feladat.**

Közéjük tartozik Gyurcsány József szkv. a nyiregyházi alosztályról. Bajtársunk így nyilatkozik:

Az elmúlt rendszerben kocsis voltam. A mi uraink bizony nem törődtek azzal, hogy megtanítsanak bennünket írni-olvasni. Azt sem engedték meg nekem, hogy megnézzem a kismotorfecskendő, vajjon hogyan is működik az. Ma pedig a tanulás terén pótolom azokat a hiányosságokat, amelyek a múlt rendszer bűnei. Nagyon örülök ennek, s ha most még lassan megy is a jegyzetelés — íráskészségem fogyatékosága miatt — ígérem: annyi gyakorlatot szerzek rövid idő alatt, hogy ez a gátló körülmény megszűnjék.

A nyirbogdányi petróleum őrs parancsnoka, Judik Mihály tm. alig egy éve tűzoltó, de jó munkájának elismeréseképpen felelős beosztást kapott. Meg is érdemli ezt, mert jól vezeti őrsét. A tűzoltókról eddig csak úgy beszéltek ebben az üzemben, hogy hanyagul látják el a szolgálatot, hogy járőrözés helyett az őrszobán mulatnak, részegeskednek, de mindez már a múlté. A bajtársak tudják, milyen fontos és megtisztelő feladat üzemi őrsön szolgálatot teljesíteni és ott közvetlenül a nap minden órájában védeni a dolgozó nép vagyont.

Judik bajtárs és beosztottai tisztában vannak azzal, hogy az egyre fokozódó

követelményeknek csak akkor tehetnek eleget, ha nem topognak egy helyben, hanem

## **elsajátítják mindazokat a politikai és szakmai ismereteket, amelyek előfeltételei jó munkájuknak.**

Mint a helyi pártvezetőség tagja, az őrsparancsnok arra törekszik, hogy a politikai és szakmai ismereteket helyesen összekapcsolva ültesse át a gyakorlatba.

Judik bajtársnak csupán egyetlen aggálya van és pedig, saját szavait idézve: „Reggeltől késő estig dolgozom, úgyhogy a tanulásra nem jut annyi idő, amennyit arra szeretnénk fordítani.”

Megnyugtatójuk Judik bajtársat: ezen a bajon könnyű segíteni, mindössze felül kell vizsgálni a saját és bajtársai időbeosztását. El kell érnie, hogy mind önmaga, mind bajtársai legalább heti 6—8 órát fordíthassanak az egyéni tanulásra.

Rá kell mutatnunk még egy hibára, amely a kellő politikai alátámasztás hiányából fakad. Ez pedig az, hogy

## **egyes helyeken mindent fontosabbnak tartanak a bajtársak, mint a tanulást.**

Ejjeleken keresztül gyártják a kimutatásokat, készítik a különböző jelentéseket, kiadják a különböző rendeleteket, csak tanulni nem akarnak.

A kisvárdai alosztályparancsnokhelyettest, Salgó fttm-t az alosztályparancsnoknak a legsúlyosabb fenytéssel kellett sújtania, mert több héttel az oktatás megindulása után egyetlen betű jegyzetet sem készített. Enélkül pedig a tanulás nem lehet eredményes.

Tudjuk azt, hogy az őrsparancsnoknak, alosztályparancsnoknak, vagy helyetteseknek igen sok feladata van. Tőle függ,

hogy területén minél kevesebb legyen a tűzesetek száma és a tűz pusztításának következtében megsemmisült érték. Ő felelős területének tűzvédelméért. De vajjon nem nagyobb-e a felelőssége Szabolcs-Szatmár megye első emberének, a megyebizottság titkárának, Győre elvtársnak? S mégis, amikor felkötöttük őt d. u. fél 6 órakor, nem a közé temetkezve találtuk, hanem Lenin, Sztálin műveit tanulmányozta s jegyzetet készített. Győre elvtársnak, a megyebizottság titkárának jut ideje arra, hogy tanuljon. Mennyivel inkább kell akkor a tűzoltóság vezetőinek és minden egyes tagjának időt szentelnie a tanulásra.

Örömmel tapasztaltuk viszont, hogy a mátészalkai alosztályon a bajtársak

## **a politikai oktatáson tanultakat helyesen alkalmazzák a gyakorlatban.**

Szabó Zoltán és Rácz Zsigmond tm-ek pártvezetőségi tagok. Ők is irányítói a község területén annak a hatalmas munkának, amelyet a burgonya és tengeri begyűjtés terén a mátészalkai népnevelők végeztek. Ezek a bajtársak házról-házra jártak ezen a fontos burgonya- és kukoricatermő vidéken, hogy agitációjukkal rávilágítsanak a begyűjtés fontosságára. Egyben tudatosították a kulákok kártevő ténykedését, akik a beszolgáltatás megtagadásával akarják megnehezíteni a közellátás zavartalan biztosítását. De nemcsak ők, hanem az alosztály beosztottai is szabadnapjukból agitációs munkával segítik a begyűjtés sikerét.

Biztosak vagyunk abban, hogy szakmai vonalon is becsülettel helytállanak bajtársaink, ha élnek azzal a fegyverrel, amelyet a tudás nyújt számukra.

**A** hibákon és az eredményeken okulva, még jobbra kell tenni oktatási munkánkat. Időt kell biztosítani a tanulásra, a jegyzetkészítésre és akkor meglátják a bajtársak, hogy a tanultak alapján gyakorlati munkájuk is hamarosan eredményesebb lesz.

# TŰZOLTÓ tanácstagjainkról

**O**któber 22-e új határkő a magyar nép történetében: a nép legjobb fiaiból megválasztották a népi tanácsokat. Dolgozó népünk azóta is a legnagyobb figyelemmel kíséri a tanácsok munkáját és még jobban összeforrva a népi tanácsokkal építi szocialista hazánkat. A tűzoltó bajtársak közül is többet tanácstagnak választottak. Így a magyar tűzoltóság széles tömegei még jobban bekapcsolódtak dolgozó népünk alkotó munkájába.

**M**eglátogattunk munkájuk közben néhány bajtársat, akik, mint tanácstagok is, résztvesznek szocialista hazánk építésében. **TÓTH ISTVÁN** tü. szds. bajtárs, hódmezővásárhelyi osztályparancsnokot szolgálati helyén kerestük fel s érdeklődtünk a tanácsban végzett munkája felől. Boldogan mutatta meg az értesítést, amelyben közölték vele, hogy a városi tanács, mint állandó tagot a pénzügyi bizottságba osztotta be. Elmondja, hogy a tanácsban rá váró munkát is a legnagyobb lelkiismeretességgel akarja elvégezni. A városi dolgozói szavazatukkal bizalmat előlegeztek és ezt jó munkával kell meghálálni. Örömmel mutatta meg a városban azokat az építkezéseket, amelyek már a tanács munkájának eredményei.

**VALASTYÁN ANDRÁS** örv. bajtársat, a nagylaki községi tanács elnökét nem találtuk hivatalában, mert éppen a szomszéd községben vett részt fontos értekezleten. Megérkezéséig meglátogattuk a kendergyári örsön szolgálatot teljesítő **LIPTÁK JÁNOS** szkv. bajtársat, aki szintén a nagylaki községi tanács tagja. Elmondotta: büszkék arra, hogy a községben két tűzoltó bajtársat jelöltek tanácstagnak, akik közül most már Valastyán bajtárs, mint elnök működik. Közben megérkezett Valastyán bajtárs is és így együtt indultunk a községi tanácsház felé, ahol már fontos ügyben várták. Ütközben sokan köszöntötték és többen megállították, különböző ügyesbajcs dolgaik felől érdeklődve. Utunk Valastyán bajtárs háza előtt vezetett el és ott büszkén mutatta be nekünk három szép gyermekét, akik közül az egyik a kendergyári üzemben, dolgozik, mint **DISZ** vezetőségi

tag, a másik kettő pedig iskolába jár.

**A** tanács házában termelési szerződés ügyében várták Valostyán bajtársat. Közben megkérdeztünk több dolgozót, mi a véleményük a községi tanácsok munkájáról. Az egyik dolgozó elmondta, hogy a tanácsok eddigi munkájából látták: összehasonlíthatatlanul jobban végzik el teendőiket, mint a régi köz-

igazgatás szervei. Látták azt, hogy a dolgozókból álló tanács valóban a dolgozók érdekeit képviseli. Többek között elmondták, hogy egy-egy szerződés megkötése végett régen ötször kellett felkeresni a jegyzőseget, míg ma egy tárgyalással elintézik az ügyet.

Elbúcsúztunk a nagylaki bajtársaktól és útnak indultunk Balassagyarmatra. A tűzoltó al-

osztályon felkerestük a tanácstag bajtársakat. Itt is négy bajtársunkat érte az a megtiszteltetés, hogy tanácstagok lehetnek.

**MOSKOVITS SÁNDOR** főhadnagy és **STRAUSZ MIHÁLY** szkv. bajtársakat a városi tanácsban kerestük fel, ahol éppen tárgyalás folyt. A tárgyalás egyik szünetében beszélgettünk velük. Moskovits bajtárs elmondta, hogy a tanácsok munkájának következtében Balassagyarmaton is nagy változások történtek.

— Munkánkat mindenkor a legjobban kívánjuk elvégezni — folytatta —, mert ezzel tartozunk Pártunknak és dolgozó népünknek. Tudjuk, a pártvezette munkasoztály hatalma tette lehetővé Magyarországon is, hogy a dolgozók újabb és újabb tömegei kerültek be az államapparátusba. A városi tanács munkája most bontakozik ki, úgyhogy az új tervév kezdetén már hatalmas lendülettel valósulnak meg azok a tervek, amelyeket a tanácsok most dolgoznak ki.

Strausz Mihály bajtárs elmondja, hogy a tanácsok rövid működése alatt Balassagyarmat dolgozói is új közigazgatást ismertek meg. Nem felejtették el a burzsoa közigazgatás gyűlöletes, korrupt figuráit, akiket a néptől óriási szakadék választott el, s akik semmi mással nem törődtek, csak azzal, hogyan tölthetnék meg saját zsebközt.

**B**ajtársaink elmondták még, hogy Balassagyarmaton, mint tanácstagok szorgalmas munkát végeztek **HARTMANN JÓZSEF** és **GÓLYA FERENC** alhdgy. bajtársak is.

A Magyar Tűzoltón keresztül kívánunk a tűzoltó tanácstagoknak további jó munkát és kérjük, ne felejtsek el, hogy népünk bízalmát odaadó munkával kell viszonzniuk. Dolgozó népünk tudja, hogy akiket megválasztott, a legnagyobb szeretettel képviselik a nép érdekét és legizibban gyűlölik ellenségeit.

**A** népi tanácsok, melyeket a dolgozók millióinak teremő kezdeményezése támogat, a Szovjetunió példája nyomán, Pártunk irányításával megkönnyítik és meggyorsítják további haladásunkat a megkezdett úton, a győzedelmes szocializmus útján.



Tóth István tü. szds. bajtárs a hódmezővásárhelyi városi tanácsban főként az építkezési ügyekkel foglalkozik.



Valastyán András tü. örv. bajtársat a nagylaki községi tanács elnökévé választotta a dolgozók bizalma.



Moskovits Sándor tü. fhdgy. és Strausz Mihály tü. szkv. bajtárs a Balassagyarmati városi tanács egy fontos értekezletén.

# Választások a SZOVJETUNIÓBAN

A Szovjetunió népei határtalan lelkesedéssel választották meg a helyi szovjetek tagjait. December 17-én a Kurili-szigetektől a Balti tengerig terjedő területen, kilenc szövetséges szovjet köztársaságban — az Oroszországi Föderatív Szovjet Szocialista Köztársaságban, Ukrajnában, Bjeloruszsiában, Kazahsztánban, Gruziában, Lettországon, Litvániában, Esztországon és a Karelo-Finn Köztársaságban — december 24-én pedig a Szovjetunió hét másik szövetséges köztársaságában — Üzbekisztán, Azerbajdzsán, Moldavia, Kirgizia, Tadzsikisztán, Örményország és Turkménia — köztársaságokban zajlott le a helyi szovjetek tagjainak megválasztása.

A választás mindenütt örömmünnepe volt a szovjet dolgozóknak, akik lelkesedésükkel, egyhangú állásfoglalásukkal, „a kommunisták és a pártonkívüliek sztálini tömbjének győzelméért” leadott szavazatukkal ismét

**megdönthetetlen bizonyítékát szolgáltatották a szovjet társadalom erkölcsi és politikai egységéről.**

A szovjet hazafiságnak és a Szovjetunió népei Sztálin iránti törhetetlen barátságának hatalmas megnyilvánulását jelenti az a tény, hogy Lenin és Sztálin pártja a helyi tanácsválasztásokon egy tömbben, szoros szövetségben indult a pártonkívüliekkel.

A Pravda december 26-i számának vezércikke részletesen foglalkozik a helyi szovjetek megválasztásával. Hangsúlyozza, hogy

a sok nemzetiségű szovjet nép az öröm és a büszkeség érzésével tekint arra a dicső útra, amelyet a Szovjetunió Lenin és Sztálin nagy pártjának vezetésével tett meg. A Pravda vezércikke hangsúlyozza a szovjet társadalom megbonthatatlan egységét és egyben rámutat azokra

**a világtörténelmi méretekben páratlan eredményekre,**

amelyeket a Szovjetunió szövetségesköztársaságai — az azelőtt teljesen elmaradott kis országok — tudnak felmutatni. Ezek között az adatok között szerepel, hogy 1940-ben a Szovjetunió nagyipara 12-szeresen multa felül az 1913-as év termelési eredményeit. Örményország ipara 22-szeresen, Kirgizia ipara 160-szorosan és Tadzsikisztán ipara 240-szeresen haladta túl az 1913-as névót. Ezekben az egykor teljesen ismeretlen köztársaságokban napról-napra nőnek ki és sokasodnak az ipar és mezőgazdaság, a technika, a tudomány és a kultúra káderei. A helyi szovjetek szavazólapján sokezer nő és ifjú neve szerepel. A

tanácstag-jelöltek életrajza egytől-egyig beszédes dokumentum arról, miként szabadította fel a Szovjetunió hatalma és a Bolsevik Párt ereje a jobbágyi sorból ezeket az elnyomott keleti népeket, miként fejlődtek szellemileg a keleti nők, akiknek évszázadokon keresztül rabság volt a sorsuk.

A helyi szovjetek megválasztása fényes példa és bizonyíték arra, miként lelkesíti a Szovjetunió valamennyi népét és minden dolgozóját az imperialisták elleni fokozott harcra. Kifejezésre jutott ez az egyöntetű állásfoglalás azokban a nyilatkozatokban is, amelyeket a

helyi szovjetek megválasztása alkalmával tettek a szavazók. A választást ugyanis mindenütt egybekötötték a béke kérdésével.

Az egyik lettországi kolhoz elnöke így beszélt:

— Béke-utcát és béke-falvakat építünk, békés életet teremtünk. Örömmel választjuk meg a szovjet hatalom szerveit, hiszen ez a béke hatalma, a békés emberek hatalma!”

**A béke és a munka fogalma tökéletes egységbe kapcsolódott a szovjet választásokon.**

Az ipari központok, a városok és falvak ünnepi díszbe öltöztek, de ugyanakkor hatalmas műszakok vállalásával is ünnepeltek. Nagy termelési sikerekkel köszöntötték a választások napját például Azerbajdzsán dolgozói, akik a kőolajipari üzemekben, a gépgyárakban határidő előtt befejezték évi tervüket. Hasonlóan nagyszerű termelési eredmények születtek meg a szovjet választásokkal kapcsolatosan Kirgizia ipari központjában is. Üzbekisztán dolgozói is büszkén járultak az urnák elé, mert komoly sikereket értek el a termelés terén.

A mostani hatalmas sztálini béketervek, — hogy csak a Volga-Don csatorna és a cími-janszki vízierőmű legutóbb nyilvánosságra hozott tervét említsük, — mind hatalmas mértékben hozzájárulnak a Szovjetunió népei életszínvonalának emeléséhez.

A nagy termelési eredmények, a szoros politikai egység, a békéért folytatott szakadatlan harc elszántsága mellett van még egy óriási tanulsága a szovjet választásnak, amit a világ összes dolgozóinak is le kell vonniuk, hogy

**a Szovjetunió hatalmas sikereinek alapja és magyarázata: a sztálini vezetés.**

A szovjet emberek határtalan szeretete Sztálin iránt: ez volt a szovjet választások legragyógóbb és legőszintébb megnyilvánulása, ki nyilatkoztatása. A Szovjetunió népeinek minden nyelvén a Sztálin elvtárs iránti szeretetről és ragaszkodásról beszéltek a választók. Moszkva Sztálin-kerületében Andrejev, Lenin-renddel kitüntetett lakatos brigád vezetője ezeket mondta:

— Brigádunk különös lelkesedéssel dolgozott a választás előtti éjszakán. Sztálinovista műszakot tartottunk, a nép egyetemes jelöltjének, Sztálin elvtársnak tiszteletére. Napi feladatunkat kétszáz százalékban teljesítettük. Büszkén szavaztunk drága és szeretett Sztálin elvtársunkra. Becsületos és önfeláldozó munkánkkal, hazánknak, a világbéke bástyájának erejét növeljük!

A szovjet választások tanulságai különös jelentőségűek a mi számunkra, akik most tértünk át a közigazgatásban a tanácsrendszerre. A mi tanácsainknak a munka, a termelés lendítőinek, a magyar dolgozók békeharcának lendítőivé kell válniuk. Példát kell vennünk a szovjetektől. A tőlük kapott útmutatásokat, tapasztalatokat kell átvenni a mi tanácsainkba is, hogy megteremthessük az igazi népi közigazgatást s hogy mielőbb gyakorlati valósággá váljék a Népköztársaság Alkotmányának alapelve: Minden hatalom a dolgozó népé!

## Robbanó- és robbantóanyagok égése

A robbanó- és robbantóanyagok lehetnek szilárdak és cseppfolyósak. Mindegyikükre jellemző, hogy égés közben jelentékeny mennyiségű gázt fejlesztenek. Az anyagok igen sokfélék, de jellemzőjük a magas robbanási hőfok és robbanási nyomás. Ha robbanó- és robbantóanyagok vannak veszélyeztetve, figyelembe kell venni a gyártási és raktározási épületek anyagát, valamint építési módját. Főfeladat ezeknek bőséges vízzel való hűtése közben a tűzfészek eloltása. Robbanásnál mérgező gázok keletkeznek, ezért oxigénes légzőkészüléket kell használni. Robbanás veszélye esetén a veszélyeztetett környezetet ki kell üríteni és el kell zárni.

## Éghető folyadékok égése

Az éghető folyadékok veszélye abban áll, hogy közönséges hőmérsékleten párolognak, gőzöket fejlesztenek és levegővel bizonyos határok között keveredve, robbanóképesek. Robbanási határokon túl szuro lánggal égnek. Növeli a veszélyt az a tulajdonságuk, hogy nehezebbek a levegőnél, alul helyezkednek el, könnyen jutnak tűztérrel érintkezésbe. Oltásuk nehéz és csak különleges eszközökkel lehetséges. Ennek oka az, hogy nem a folyadék, hanem a levegő oxigénjével keveredett gőzei égnek. A folyadékúztól elzárási a következőket kell figyelembe venni: tartályban, kis felületen égő folyadékot jálzáró fedővel, takaróval, habbal, szénsavhóval, vagy gázzal oltó készülékkel lehet eloltani. Jól használható a porlasztott vízszugár is. Hevítés alatt álló tartályt 100 C. fok alá kell hűteni és a tüzelést meg kell szüntetni. Kevénsnyílású kis helyiségben megszüntethető az égés, ha a nyílásokat légmentesen tudjuk elzárni. Földön szétfolyt égő anyagot homokkal, földdel, fűrészpórral, hamuval letakarva oltathatjuk el. Nyílt gödörben égő anyagot lefedéssel eredményesen elzárhatjuk a levegőtől. Nagy tartályok habbal, vízgőzzel, esetleg vízköd-sugárral eredményesen oltathók. Habot a szélfeleli oldalon közelről kell ömlesztetni. Távolról lövelni habszugár habja nem takar jól, vagy alámerül, vagy megcsúsz. Legjobb eljárás a rövid ideig nagy mennyiségű hab ömlesztése. A veszélyeztetett szomszédos tartályokat bő vízzel állandóan hűteni kell. Sugárzó hő ellen védekezni kell, a sugárscövet tartóbakra, árbocra, stb. kell szerelni. Különösen nehéz a forrásban lévő olaj oltása. Ilyenkor a tartály falát bő vízszugárral a forrpontra alá kell hűteni. Hordóban tárolt anyagot ugyancsak vízszel hűtünk. Az üres hordó robbanóveszélyes.

## Gázpalackok robbanási veszélye

Palackba sűrített gázok bizonyos körülmények között robbanóveszélyesek. A palack nyomása, annak tartalma szerint 150 légkör is lehet. Robbanást okozhat a tűz közelsége, vagy a napsugár okozta felemelegedés, esetleg erős ütés és rázkódás is. Ha a palackokat a közelben lévő tűz fenyegeti, azokat elszállítani és vízszugárral hűteni kell. Disszous gázpalack (acetoneban oldott acetilléngáz) palackjában beállott bomlásnál a gázpalackot óvatosan olyan helyre szállítjuk, ahol robbanás esetén a legkevesebb kárt teheti. A gázpalack szelepeit kinyitjuk és magára hagyjuk. Ha gázpalackok robbanási veszélye fennáll, az oltást csak fedezék mögől szabad végezni.

## Celluloid tűz

A celluloid égésénél keletkező gázok gyors nyomásmelegedése robbanási jelenségekre vezet, falakat, fűdémekeket is megrongálhat. Erős szurólángot fejleszt, mely nyílásokon keresztül törve veszélyezteti a szomszédoságot és magasan lévő épületrészeket is. A bomlás tökéletes levegőelzárással sem szüntethető meg. Az a filmtekerős, amelynél az égés a tekerős belsejéig terjedt. víz alatt is tovább bomlik. A gázkeverék főleg széndioxidból, hirdogénből, metánból, ciánból és nitrogénből áll. A főrézék tehát nagyfokú mérgezőgázok, melyekből már néhány lélegzetvétel is halálos lehet. Egyedül hatáson oltószer a víz, mégpedig egyszerre minél nagyobb tömegben. Csak kezdeti állapotban lehet a tüzet elfojtani. Az oltáshál oxigénlégzöt kell használni.

# MOTOR-ÉS FECSEKENDŐ - ismeretek

## Belsőégésű motorok általános ismertetése

Belsőégésű motorok alatt olyan hőerőgépeket értünk, amelyeknél a motor hengertérben égetjük el a tüzelőanyagot és a tüzelőanyag elégetése közben felszabaduló hőenergiát használjuk fel a motor meghajtására. Amíg a gőzgépeknél szükséges egy vízkazán, amely közvetíti a szén hőenergiáját és a szén hőenergiája által termelt gőz feszítő erejét használjuk fel az erőgép működtetésére, addig az u. n. belsőégésű vagy robbanó motoroknál a tüzelőanyagban rejlő hőenergiát — magában a motorban égetjük el és a gyors elégetés közben felszabaduló gázok — hirtelen robbanásszerű kiterjeszkedését — hasznosítjuk meghajtó erőként. A hőenergiával rendelkező nagynyomású égéstermék kiterjeszkedésnek és ezek nyomása — a zárt hengertérben mozgó dugattyúra — hatva, azt mozgásba hozzák. A dugattyú egyenes vonalban haladó mozgását a hajtórúd és a forgattyú tengely forgó mozgása alakítja át. A fent elmondottakból következik, hogy a robbanómotorok céljaira csakis olyan tüzelőanyagok használhatók, amelyek a motor hengertérben végzetmaradó szilárd égéstermék nélküli égést hoznak el. A tüzelőanyagok égés közben egyesülnek a levegő oxigénjével és e kettő egyesüléséből új anyag, a légnemű égéstermék keletkezik.

## Tüzelőanyagok és kenőanyagok

Valamely tüzelőanyagból — bizonyos mennyiség — mindig pontosan ugyanannyi levegővel, illetve annak oxigénjével egyesül. Ha az elégetés alkalmával ennél a bizonyos meghatározott mennyiségű levegőnél több van jelen, a fűtőleges levegő megmarad, amely az égést lerontja és az égést lelassítja. Ha pedig kevesebb levegő van jelen, akkor a tüzelőanyag egy része nem ég el, hanem elégetlen állapotban megmarad. Azt a keveréket, amelyiknél sok a levegő és kevés a benzin, gáz- és kevény keveréknek nevezzük. Azt a keveréket pedig, amelyiknél kevés a levegő és sok az elégetendő gázmennyiség, azt gáz-dús keveréknek nevezzük. Mindkét esetben az égés tökéletlen lesz, és pedig azt jelenti, hogy nem tudjuk felszabadítani tökéletesen a tüzelőanyagban lévő hőenergiát, vagyis tüzelőanyagpazarlás és teljesítménycsökkenés fog beállni.

Mind ezekből az következik, hogy a belsőégésű motorok csak akkor dolgoznak gazdaságosan, ha a tüzelőanyag és levegő keveréke megközelíti az illető anyagra nézve szükséges legkedvezőbb keverési arányt. Ezt a keveréket optimális keveréknek nevezzük.

Ha azt akarjuk, hogy benzinmotorok esetén a legkedvezőbb keveréket kapjuk, akkor egy-súlyrész benzinnel kb. 15-16 súlyrész levegőt kell keverni.

Hogy a motor belsejében elégetett tüzelőanyag minél tökéletesebben égen el és minél kevesebb szilárd halmazállapotú égéstermék maradjon vissza, akkor olyan tüzelőanyagot kell használni, amely ezt a tökéletes égést biztosítja. Tökéletes égést viszont akkor tudunk kapni, ha olyan anyagot használunk, amely a levegővel jól keveredik. Minthogy pedig a levegő gázhalmazállapotú, nyilvánvaló, hogy a gázhalmazállapotú tüzelőanyag az — amely a levegővel tökéletesen keveredve — tökéletes elégetést biztosít. A gázhalmazállapotú tüzelőanyagoknak azonban különböző szállítási és kezelési nehézségeik vannak, ezért azok kevésbé felelnek meg a célunk. A szilárd halmazállapotú anyagok viszont nehezen hozhatók gáz halmazállapotba. Ennek fő oka a folyékony halmazállapotban lévő tüzelőanyagok azok, amelyek a motor meghajtására alkalmasak lesznek. De ezek közül csak azok, amelyek a könnyű és gyors párolgás lehetőségét — vagyis a gázhalmazállapotba való átalakítást — már közönséges hőmérsékleten is lehetővé teszik.

Minthogy a végzett munka mindenkor arányos a tüzelőanyag elégetésekor felszabaduló hőmennyiséggel, ezért a tüzelőanyagok megválasztásánál arra kell törekedni, hogy a felhasználandó tüzelőanyag minél nagyobb fűtőértékű legyen, mert ennek következtében kevés tüzelőanyaggal nagyobb teljesítményt tudunk elérni.

Miután a motor hengertérben másodpercenként 20-25-ször történik a robbanás, ennek folytán a gázkeverék elégetéseére a pillanatnak csak az egész kis töredékére áll rendelkezésre. Tehát a tüzelőanyagok rendelkezésre állásuk párolgásnak kell lenni. A párolgás mindig a folyadék felszínén történik. Ha tehát rövid idő alatt sok folyadékot akarunk elpárologtatni, akkor a folyadékot nagy felületűvé kell átalakítani. Ez úgy történik,

hogy vékony tüzelőanyag sugarat helyezünk a gyorsan áramló levegő útjába, amely azt apró cseppekké szórja szét. Minél kisebbek a cseppek, annál nagyobb lesz azok felülete a súlyukhoz viszonyítva.

Hogy azonban ez a cseppekre-bontás megtörténhessen, a tüzelőanyagok nem szabad sem sűrűnek, sem nyúlónak lenni.

E fősorolt feltételeknek a folyékony tüzelőanyagok közül általában 4 anyag felel meg: éspedig a benzin, a benzol, a gázolaj, és bizonyos keverék esetén még az alkohol is.

**BENZIN.** A legfontosabb és különösen kis-motorfecskendőknel leginkább használt tüzelőanyag a benzin, amelyet a földolajnak, vagy nyersolajnak neveztek, folyékony ásványolaj-termékből állítottak elő. Maga a nyersolaj egy sötétzöld, kellemetlen szagú, átlátszatlan, elég sűrű folyadék. Ezt a nyersolajat különböző hőfokra hevítve, annak különböző párlatait kapjuk, amelyek között szerepel a benzin is. Ezt az eljárást szakaszos lepárlásnak nevezzük. A párlat készítésekor különböző benzinek nyernek, ezek közül motorok hajtására általában azok a benzinek alkalmasak, amelyeknek fajszálya 0.730-0.760 között van. (Fajszály alatt az 1 liter térfogatban lévő anyagok a súlyát értjük.) A benzintől még azt is megkülönböztetjük, hogy annak nagy legyen az öngyulladási hőmérséklete. Ez alatt az értendő, hogy a benzinnél sűrűbbek előállított hőmérsékletemelkedés következtében — a benzinnél — kevésbé kevény öngyulladnak meg. A benzinnel ezt a tulajdonságát kompressziótűrésnek nevezzük. Ez lényegében azt jelenti, hogy a benzin magas sűrűségi végnymást bír el, anélkül, hogy öngyulladás következtében meggyulladjon.

**GAZOLAJ.** A gázolajat — hasonlóképpen a benzinnel — a földolajnak vagy nyersolajnak nevezett ásványi termékéből — a már említett szakaszos lepárlás útján — nyerjük. A gázolajat elsősorban kismotorok hajtására nem használjuk, mert a gázolaj a Diási rendszerű motorok tüzelőanyaga.

**KENŐANYAGOK.** Minden egymáson csúszó, csúskló, vagy gördülő felületet olajozni kell, mert ezáltal részben energiát takarítunk meg, részben pedig a kopási lehetőségeket csökkentjük. A kenőanyagoknak mindig az egymáson csúszó, vagy surdító felületek közé kell behatolniuk. E feladatukat csak akkor teljesítik hatáson, ha jól tapadnak az egymáson símuló felületekhez és elég nagy a belső surrolódásuk (viszkózitásuk) ahhoz, hogy a mozgó géprészek nyomása ne szorítsa ki az olajat surdító felületek közül. Ezenkívül megfelelő kémiai állékonysággal kell bírniuk, hogy használat közben azok összetétele ne változzék meg. Végül a kenőanyagoknak felületi menteseknek kell lenniük a mechanikai tisztáltsátságoktól és nem szabad maró hatású savakat tartalmazniuk. Nyáron amikor a hőfok magasabb — a motorok kenésére is nagyobb kenőértékű (viszkózitású) olajakat kell használnunk, viszont télen, amikor a hőfok kisebb, természetesen kisebb kenőértékű olaj is megfelel, viszont ebben az esetben az olajnak legalább — 15 fokig fagyállónak kell lennie, mert különben az olaj annyira megdermed, hogy a motort nem lehet beindítani. Ennek megfelelően nyáron u. n. nyári, télen u. n. téli motorolajat használunk.

**KENŐSZÍROK.** Az olajokon kívül, az egyes hidegen futó csapagyk, csapok, továbbá szivattyú tömszelencék stb. kenésére u. n. kenőszírokat vagy gép-szírokat használunk, amelyek ezen géprészek kenésére azért alkalmasabbak, mert nem fojnak olyan könnyen el, mint az olajok.

## Motorok működési elve

Az alább ismertetendő benzinmotorok, dugattyús rendszerű motorok. A motor lényegét az alul nyitott, felül csukott henger, valamint az abban le- és felfelé mozgó, — ugyancsak alul nyitott és felül csukott — hengeres dugattyú képezi.

Az üreges dugattyú belsejében lévő dugattyúcsapra van felerősítve a hajtórúd felső feje. Míg a hajtórúd alsó, fejszerűen kiképzett része az u. n. forgattyútengelyre vagy főtengelyre csatlakozik. Ez a forgattyútengely két vagy több főtengelyben van és vele együtt forog a főtengely végére erősített lendítőkerék (1. sz. ábra.)

Ha a lendítőkeréket és vele együtt a forgattyútengelyt körbe forgatjuk, a hajtórúd a hengertérben lévő dugattyút fel- és lefelé kényszeríti mozogni. Ha ezt a mozgást megfordítjuk, vagyis a lendítőkerék helyett a dugattyút kézzel erősen lefelé nyomjuk, a lefelé mozgott dugattyút lefelé tolja a hajtókart, ez viszont elfordítja a forgattyútengelyt, valamint a tengely végén lévő lendítőkeréket. Ha elveszük a kezünket a dugattyúról akkor, amikor az elérte a legalsó helyzetét, akkor azt

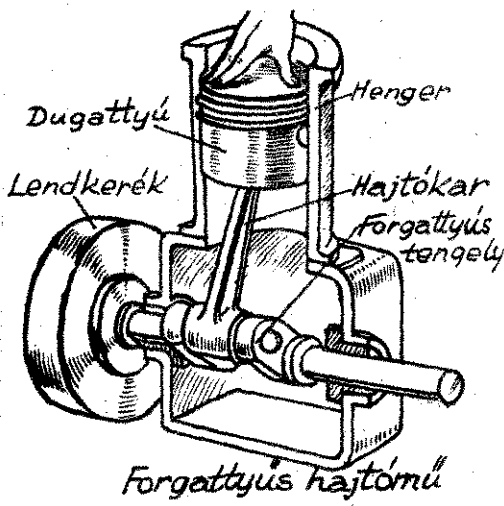

1. sz. ábra.

látjuk, hogy a dugattyú nem marad lent az alsó helyzetben, hanem megfordított irányban felfelé kezd mozogni. A dugattyút erre az ellenkező irányban történő mozgásra a lendítőkerék lendülete vagy másnéven tehetetlenségi ereje kényszeríti. Ha a kísérlet folytatásaképpen a dugattyút felső helyzetében ismét felfelé lökdössük, akkor ilyen módon a főtengelyt elég gyors fordulatba tudjuk hozni. A benzínmotoroknál tulajdonképpen az történik, hogy kezünk helyett a benzínfogóknak robbanási nyomása kényszeríti a dugattyút a felfelé való mozgáshoz és ugyanakkor a dugattyúnak ezt az egyenes vonalban való ide-oda mozgását — a hajtórúd közvetítésével — a forgattyútengely körmozgássá alakítja át. A dugattyúnak azt a felső helyzetét, amikor a dugattyú mozgási irányát megváltoztatja, felső holtpontnak, azt a legalsó helyzetét pedig, ahol a dugattyú ugyancsak megváltoztatja mozgási irányát, alsó holtpontnak nevezzük. A dugattyúnak a két holtpont között megtett útját lökethossznak hívjuk. A hajtórúd és a forgattyútengely együttes neve forgattyúszerkezet. A forgattyútengely egy teljes körfordulása alatt a dugattyú egyszer felfelé megy és egyszer lefelé, ezt a felfelé és lefelé menő különböző irányú utat lökethozásnak nevezzük. A forgattyútengely egy körülfordulása alatt a dugattyú tehát két lökethozást tesz meg, két körülfordulása alatt pedig 4-et. Ezt a lökethozást négyütemű motoroknál szokásos működésűek, ami azt jelenti, hogy működésük folytonosan megismétlődő szakaszokból (játék, periódus) áll. Ahány lökethozást tesz meg a működés 1-1 szakasza, annyit üteműnek nevezzük a motort. A működés szempontjából kétféle motortípust különböztetünk meg: négyütemű és kétütemű motort.

### Négyütemű motor

Négyütemű motor tehát ezek szerint azt jelenti, hogy a motor játéka minden negyedik lökethozást vagy ütem után újra kezdődik. A kétütemű viszont azt jelenti, hogy ezek a játékok minden második lökethozást, illetve ütem után ismétlődnek.

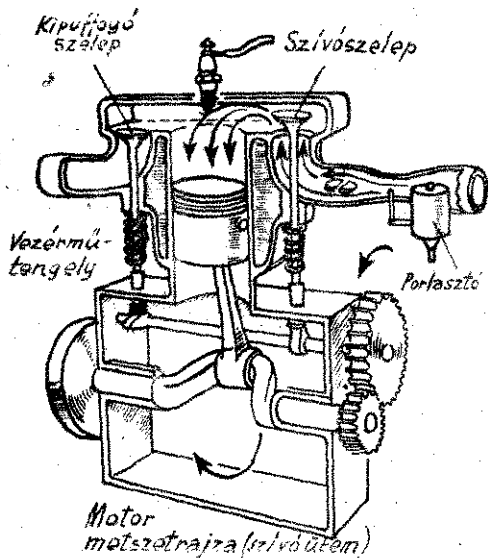

2. sz. ábra.

A négyütemű motoroknál a motor hajtásához szükséges négy ütem a következőképpen folyik le:

1. SZÍVAS. A dugattyú lefelé halad — a gázkeverék beáramlását szabályozó elzáró szerkezet, vagyis a szívószelep — az egész lökethozást nyitva van, viszont — az elégett gázkeverék kibocsátását szabályozó másik elzáró szerkezet, vagyis a kipuffogó szelep — a teljes lökethozást zárva van. A lefelé haladó dugattyú a hengertérben légritkítást végez és így a külső levegő nyomásának hatására a szívószelepről beáramlik — az erre a célra alkalmas szerkezet: az ún. n. gázcsatlós útján képezett — optimális gáz-levegő keverék (2. sz. ábra.)

2. SORÍTÉS. Mindkét szelep zárva van. A felfelé haladó dugattyú mind szűkebb és szűkebb térré sűríti össze a keveréket, aminek folyamánként annak nyomása és hőmérséklete folyton emelkedik. A sűrítésre azért van szükség, hogy a gázkeverékben lévő elemi gáz- és levegőrészecskék egymással jól keveredjenek, így a tökéletes égést elősegítik és azonkívül a gáz-levegő keverék hőmérséklete a tökéletes égés biztosítása céljából előmelegedjen a gyulladási hőmérsékletre. Amikor a dugattyú a felső holtpontra helyezkedik el, akkor az erre a célra alkalmas ún. n. gyújtógyertya segítségével elektromos szikrát létesítünk, amely meggyújtja a sűrített levegő-keveréket. A keverék akkor robbanásszerűen, vagyis igen rövid idő alatt — elég, erősen felmelegszik, aminek következtében a nyomás hirtelen magasra szökik fel.

3. MUNKAVEGZÉS (terjeszkedés, expanzió). Mindkét szelep zárva van. A keverék elégséggel keletkezett nagy nyomású égéstermék a dugattyút lefelé hajtja, eközben nyomása, — a folyton növekvő térfogatnak megfelelően — csökken. Ezalatt a lökethozást fejt ki — a nagy nyomással bíró égéstermék — a dugattyúra ható hajtóerőt, amely az egész lökethozást végzi.

4. KIPUFFOGÁS. A kipuffogószelep nyitva, a szívószelep pedig csukva van. A felfelé haladó dugattyú kihajtja az égéstermékkeket a kipuffogó vezetékben át a szabadba. A kipuffogás befejeztével a játék újra kezdődik. Amint látjuk, a motor hasznos munkát csak a harmadik ütemben, vagyis a munkavégzés üteme alatt teljesít. A többi ütem tulajdonképpen csak arra való, hogy ez az ütem létrejöphessen és a többi ütem alatt — nemcsak hogy nem végez hasznos munkát a dugattyú — hanem ellenkezőleg, ellenállásba ütközik, amelyet le kell győznie. Először is ki kell tolnia a hengertérbe az elégett égéstermékkeket, másodszor a szívószelepen át be kell szívni a friss keveréket, végül össze kell sűríteni a beszívott keveréket. Ez utóbbi felsorolt három ún. n. meddő- vagy üres lökethozást a lendítőkerékben felhalmozott eleven erő mozgatja a dugattyút. A munkalökethozást tehát annyit eleven erőt kell felhalmozni a lendítőkerékben, hogy az képes legyen arra, hogy a három meddő lökethozást mozgásban tartsa a dugattyút és ezen felül még hasznos munkát is tudjon végezni.

### Kétütemű motorok

A robbanó motorok fent említett munkafolyamata azonban nemcsak négy, hanem két lökethozást is megvalósítható. A kétütemű motornál minden második lökethozást hasznos, azaz munkalökethozást, mert a dugattyú minden második ütemében van égés és terjeszkedés. A kétütemű motort — durva megközelítéssel — kettős működésű szivattyúhoz lehet hasonlítani. A kétütemű motoroknál ugyanis — hasonlóan a kettős működésű szivattyúhoz — nemcsak a dugattyú fölötti teret használjuk ki munkavégzés céljaira, hanem a dugattyú alatti teret is munkatérre alakítjuk és a négy lökethozást egyes ütemeket tulajdonképpen két lökethozással szűkítjük. Ezáltal a dugattyú 1-1 lökethozást kettős működést fejt ki. A kétütemű motor szerkezeti kivétel lényegesen egyszerűbb, mint a négyütemű motoré, mert nincs rajta sem vezérmű, sem szelep. A kétütemű motor működését az alábbiak szerint teljesíti:

1. ÜTEM. A dugattyú az alsó holtpontra helyezkedik a felső holtpontra helyzet felé halad. Eközben a forgattyúházból a terjedő gáz, vagyis légritkulás áll be. Amikor a dugattyú alsó pereme a szívónyílást megnyitja, — miután a dugattyú alatti térben légritkítási folyamat játszódott le, — a külső levegő nyomásának hatására megkezdődik az alsó hengertérbe a gázkeverék beáramlása, vagyis lejártsódik a szívóütem. Ugyanezért azonban a dugattyú, — a felső hengertérben, — térszűkületen állt elő és az előző ütemnél, a felső hengertérbe már átömlesztett keveréket összenyomja. Ez tehát a sűrítő ütem.

2. ÜTEM. Amikor a dugattyú a felső holtpontra helyezkedik lefelé halad, eközben a dugattyú alatti térben — vagyis a forgattyúházból — az előző ütem alatt beszívott keveréket bizonyos mértékig sűrítjük. Ezt elősűrítésnek nevezzük. A lefelé haladó dugattyú időközben megnyitja az alsó és felső hengertérrel összekötő átömlesztő nyílást és a dugattyú — további lefeléhaladása következtében — az elősűrített keveréket ezen a csatornán át felnyomja a felső hengertérbe — az előző ütemben sűrített keverék, az időközben történt felrobbantása folytán, — terjeszkedni

igyekszik és a dugattyút lefelé nyomja. Ez tehát a terjeszkedés vagy munkalökethozás. A dugattyú ezen lefeléhaladása közben szabadon teszi a kipuffogó nyílást és megkezdődik a kipuffogás is. További lefeléhaladása közben megnyitja az átömlesztő csatorna nyílását is. Hogy az átömlesztő csatornán beáramló friss gázkeverék ne tudjon a szembenálló kipuffogó nyíláson közvetlenül a szabadba távozni, a dugattyú tetején egy ún. n. terelőgát van elhelyezve. Így a friss keverék a henger belsejében a hengertér mentén áramlik be és közben maga előtt hajtja a kipuffogó nyíláson át az elégett égéstermékkeket. Amikor a körbeáramló friss keverék már minden égéstermékkel kihajtott a hengertérből és a friss keverék elért a kipuffogónyílást, addigra az ismét lefelé haladó dugattyú lezárja a kipuffogónyílást. Ezek szerint tehát ez a motor teljes játéka a főtengely egy fordulatára vagyis két ütem alatt végző el. (3. sz. ábra.)

A kétütemű motornál a forgattyútengely burkolata vagyis a forgattyúház teljesen zárt, ezért a dugattyú alatti tér éppen úgy alkalmas ütemek elvégzésére, mint a dugattyú fölötti tér.

Ha összehasonlítjuk a kétütemű és a négyütemű motor működését, a következőket látjuk: kétütemű motornál minden körülfordulásra a négyüteműnél azonban csak minden második körülfordulásra jut 1-1 munkalökethozás. Ha tehát a két motor 1-1 munkalökethozást ugyanannyi munkát végezne, akkor egyforma nagy henger és egyforma fordulatszám mellett a kétütemű motornak kétszer annyit kellene teljesítenie, mint a négyüteműnek. A tapasztalat azonban azt mutatja, hogy ez a helyzet nem áll fenn. Ugyanis a kétütemű motor 1-1 játék alatt kevesebb munkát végez, mint a négyütemű és pedig azért, mert a beszívott gázkeverék mennyisége kisebb, mint a négyüteműé. Ezenkívül pedig a kétütemű motornál óvhatatlan az, hogy a beömlő friss gázkeverék ne keveredjen az égéstermékkel,

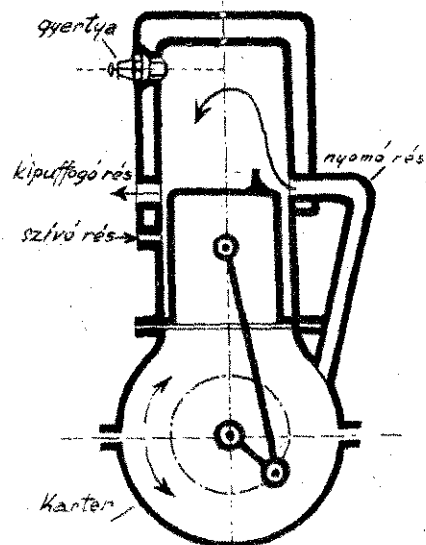

3. sz. ábra.

valamint, hogy a beömlő friss gázkeverék egy része ne távozzon el a kipuffogó nyíláson át. Ez a körülmény — a kétütemű motornál — nemcsak a motor teljesítményét, hanem gazdaságos benzinfogyasztását is bizonyos mértékig lerontja. Mindezeknek a hátrányos körülményeknek végeredményben az alapoka az, hogy a szívás és kipuffogás részére nem állnak teljes lökethozást rendelkezésre, hanem ezeket az ütemeket, lökethozásokat alatti kell elvégezni. A kétütemű motornak e hátrányos tulajdonságai mellett nagy előnye a lényegesen egyszerűbb kivétel, ennek folytán kisebb az előállítás költsége. De előnye az is, hogy járása lényegesen egyenletesebb, ami abból következik, hogy a kétütemű motornak — már egy hengeres kivétel esetén is minden második lökethozást munkalökethozást.

A 800-as kismotorfejlesztésnél, amely ugyancsak kétütemű motor, a dugattyú tetején nem találunk terelőgátat. Ennél a dugattyú teteje kissé domborított alakú. Viszont a henger palástján nem egy, hanem két átömlesztő csatornánál van. Ez a két nyílás egymással mintegy 120 fokos szöveget zár be. A két átömlesztő csatornán beáramló gázkeverék egymásnak ütközik és a domború dugattyútető segítségével — a beömlő gázkeverék kényszeríti irányát megváltoztatva a hengertér mentén felfeléáramlani, így módon a gázkeverék — terelőgát nélkül is — a henger belsejében felfelé halad és maga előtt tojja a kipuffogó nyílást felé az elégett égéstermékkeket. Ezt a rendszert ellenőblítéses rendszernek nevezzük.

# Harangunk KÖZLEKEDÉSÜNK MEGJAVÍTÁSÁÉRT!

A közlekedés rendjének fenntartása az államrendőrség feladata ugyan, de nekünk, tűzoltóknak is támogatást kell nyújtanunk rendőr bajtársainknak a közlekedés rendjének fenntartásában és javításában.

**A KÖZLEKEDÉS MEGINDÍTÁSA** igen komoly és nehéz feladatot jelentett a felszabadulás utáni időkben, s ma már ezen a téren is messze túlszárnyaltuk a háború előtti színvonalat. A különböző helységeket ma már repülőgép, vasút, távolsági autóbuszok kötik össze. Helyreállított, új vasúti kocsikkal, autóbuszokkal és villamosokkal találkozunk lépten-nyomon. A fasiszták által lerombolt, de a felszabadulás óta újjáépült közúti és vasúti hidak megkönnyítik és meggyorsítják a közlekedést. Az ötvenes terv első évében elkészült a Sztálin-híd, amelyre világviszonylatban is büszke lehet dolgozó népünk, épül Budapesten a földalatti vasút, a csepeli gyorsvasút.

**AZ ÁLLANDÓAN NÖVEKVŐ FORGALOMBAN** testi épségünkre fokozottan kell ügyelnünk, mert a legkisebb könnyelműség is súlyos balesetet idézhet elő, ezért figyelünk kell arra, hogy a közlekedési baleseteket elhárítsuk. Előfordul, hogy akár tüzesethez, villamosgázolás-hoz, vagy egyéb balesetekhez vonulunk ki, a sebesen és szabálytalanul haladó gépjármű-fecskendő összeütközést idéz elő. A baleset oka legtöbbször gondatlanságra vezethető vissza. Sajnos, a bajtársak gyakran csak a baleset után mérlegetlik a kérdést, akkor, amikor már késő! Emellett a baleset következtében a vonulás is késedelemet szenved és ebből nagy kár származhatik népgazdaságunkra.

**E TÉREN SOK SZOMORU TAPASZTALATUNK VAN,** különösen a fővárosban, ahol óriási a forgalom. A Budapesten dolgozó bajtársainknak erről bőséges tapasztalatuk van. Villamosgázolás esetén a sérült rendszerint csak akkor gondol családjára, amikor már súlyos állapotban ápolják valamelyik kórházban.

**NEKÜNK, TŰZOLTÓKNAK** azonban nem kell ennyire messzire mennünk. Voltak bajtársaink, akik tüzhöz való vonulásuk alkalmával közlekedési baleset során lelték halálukat, s előfordult olyan eset is, hogy a vonulószer gázolt el embert.

**EZEK MIND SZOMORU TÉNYEK,** amelyekre azért hívjuk fel a bajtársak figyelmét, hogy minden tűzoltó érezze kötelességének rendőrségünk támogatását a közlekedés megjavításában. Mindenekelőtt nekünk kell jó példát mutatnunk. Előfordul számos alkalommal, hogy a tűzoltó a zsofolt villamoson, vagy vasúti kocsin lóg, vagy a mozgó állapotban lévő közlekedési járműre fel- vagy arról leugrál. Ennek helytelenségére ismételtelen felhívjuk a bajtársak figyelmét, hozzáfűzve azt, hogy családtagjait is figyelmeztessék és neveljék a közlekedési szabályok szigorú és pontos betartására.

**NAGYON FONTOS A KÖZLEKEDÉSI SZABÁLYOK BETARTÁSA** az útkereszteződéseknél. Az átkelés irányja mindig egyenes legyen, mert a ferdén történő átkelésnél nemcsak saját testi épségünket veszélyeztetjük, hanem rengeteg felesleges munkát okozunk a gépkocsivezetőknek, veszélyeztetjük a gépkocsik biztonságát és igen sok üzemenyagvesztést okozunk.

**Ebben a kérdésben is meg kell mutatkozni** annak, hogy bajtársaink öntudatosak, figyelmesebbek és minden tettükben példamutató magatartást tanúsítanak.

MELEG LASZLÓ  
gazdásztiisztitanfolyam hallgató

# A tűz jelzése

A tűzoltó szolgáltatnak főszabálya, hogy a tűz észrevétele és eloltása közötti idő minél rövidebb legyen. Ezt a fontos taktikai követelményt tárgyalják a kárelhárításra vonatkozó összes rendeletek, szabályzatok, utasítások, stb., melyek a készenléti és készütségi szolgálatot, a tűzjelzés, a riasztás és a kivonulás mikéntjét, valamint különböző szerek szerelésének módozatait, továbbá a tűzoltás szabályait, tehát a tűzvédelem egyes mozzanatait határozzák meg. A legelső ezek között a tűz észlelése és jelzése.

Minél jobban szervezzük meg a tűzjelzést és riasztást, annál kisebb mértékben terjedhet el a tűz, és annál kevesebb érték semmisül meg. A tűzfigyelő és jelző szolgálatot, nemcsak a tűzoltóság tagjai végzik. Ez az a ténykedés, amelyben olyan személyek is résztvesznek, akiknek a tűz elleni védekezés nem a hivatásuk. Ugyanis a tűzjelzés mindenkire kötelező, ezért szükséges a lakosságot a tűz keletkezésére, megfigyelésére és a tűzjelzésre kioktatni.

## A tűz keletkezése

A tűz esetleges keletkezését városokban a tűzrendszéltől érzékeny helyeken — ipartelepeken, nagyobb rak-tárakban, általában a tűzoltóságól szervezett úgynevezett járőr-szolgálat figyeli. Leginkább a lakóházakban szervezeten még ez a kérdés, ahol a vigyázatlanság és a gondatlanság miatt ugyancsak komoly figyelmeltetés és ellenőrzés szükséges. A háziasszonyok a kályhából lehűtetlenül kikerülő hamut gyúlékony anyagok közelében klöntik, vagy lúg készítése céljából a pincékben, fűskamrákban faladákban, sokszor papírdobozokban helyezik el. Ugyancsak az tapasztalható, hogy a pincékben és padlásokban talpazat nélkül felállított gyertyát, petróleumlámpát, vagy más méceszt stb., felejtenek ott, amelyek már szintén igen sok esetben voltak a tűz keletkezésének okozói. Sok tüzkárt, súlyos, sőt halálos sérülést is okoz a benzinben történő ruhamosás és tisztítás, a petróleumfűzők helytelen kezelése, valamint a gyermekek tüzzel való játéka. Ezeknek a mulasztásoknak megszüntetése érdekében a legcélravezetőbb a házfelügyelőik beszerzése. Megfelelő előkészítés után minden lakóház esetenként kellő ellenőrzés alá kerülhet, amikor az éjszakai időkre elhagyott épületrészekben fele-

dezhethők ezek a rendellenességek. Ezekre a veszélyekre időszakonként fel lehetne hívni a lakók figyelmét.

A tűzveszélyek kiküszöbölésére vonatkozó óvintézkedések tudatosítása a lakosságban, a tűzoltóság elsősorán-gy feladata. A lakosságnak a tűz keletkezése után tanúsított helyes magatartása felbecsülhetetlen előnyt jelenthet népgazdaságunknak.

sőbb jelezte. Amikor a háziakat felelősségre vonták, hogy miért nem jelezték a tüzet, azt mondták, hogy nem volt pénzük a tűzoltóság munkájának a megfizetésére. Ezért kell tudatosítani oktatások során minél szélesebb rétegekben, hogy a tűz jelzését a törvény mindenkinek kötelességévé teszi és meg kell magyarázni azt is, hogy a tűzoltóság közérdekű, kár-

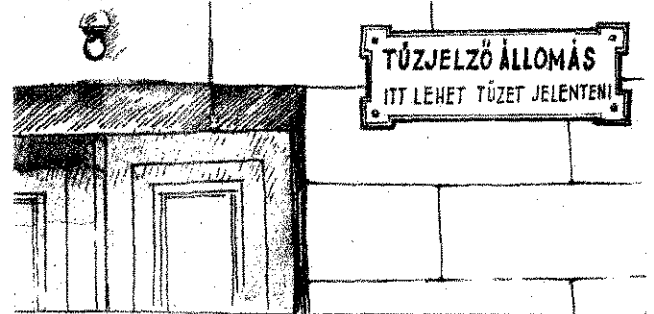

Községekben a tűzoltóság irányítása és vezetése mellett az éjjelőrök, csészők, mezőőrök, általában a község alkalmazottai látják el a tűzfigyelői szolgálatot.

## A tűz jelzése

A tűzjelzés legegyszerűbb és legegyszerűbb módja távbeszélőn történhetik. Ez a lehetőség azonban leginkább csak a városokban van meg, ahol ma már majdnem minden házban megvan ez a felszerelés, s így a tűz észlelése után a tűzoltóság pillá-

elhárító munkájáért nem jár díjazás.

A tűzjelzés érdekében jó, ha a tűzjelző-távbeszélő állomások helyét a házak falán, vagy a kapukon feltűntetjük. Lényeges továbbá az, hogy a távbeszélőkészülék közelében a tűzoltóság hívószámát is feltűnően jelezzük.

Községekben a távbeszélő-állomások csekély száma miatt más megoldáshoz is folyamodhatunk. A távbeszélő-állomásokhoz hasonló lehetőség itt a rendőrség hírszolgálatára, ahol a rádió adó-vevő készülékeket is fel kell hasz-



natok alatt értesíthető. Ajánlatos, hogy a legcsekélyebb tűzgyanús esetet jelezzük, mert egy felesleges kivonulás sokkal kevesebb kárt jelent, mint egy későn jelezett tűz. Ezen a téren nagy tájékozatlanság tapasztalható a községek körében. Igen gyakran halljuk azt a téves fel-gyást, hogy a téves tűzjelzést leadó személy anyagiilag felelős a tűzoltóság kivonulá-sáért. Az idei nyáron pl. megtörtént, hogy a főváros-hoz tartozó Csillaghegyen lakó-ház földműz keletkezett. A tüzet a rendőrség csak ké-

nálni a tűzjelzésekre. Ezek mellett kerékpáros küldönc, a harang félreverése, a figyelőtoronyban felállított ór-zászló vagy lámpajele, azok a módozatok, amelyek a tűz-jelzés szolgálatába állíthatók.

Lényeges, hogy a tűzren-dészet szakértői a legteljesebben szervezzék meg a kárelhárításnak ezt a részét, mert az idejében ész-revett és pontosan jelezett tűz jelentéktelen erővel úgyszól-ván minden kár nélkül csírá-jában elfojtható, ezzel pedig a népi vagyont védjük és a termelés folytonosságát biz-tosítjuk.

# Hírek a Tűzoltóságtól

## Egy úttörő pajtás levele

Magda László pajtás 12 éves. A szerencsi Általános Iskola hetedik osztályába jár. Édesapja 1945 előtt évekig gyári tűzoltó volt a szerencsi cukorgyárban. A felszabadulás után vállalatvezető lett a Mezőhegyesi Cukorgyárban. László pajtás édesapja lelkes el-

beszéléseiből ismerte meg a tűzoltóság életét. Ő is megszerette és elhatározta, hogyha felnő, tűzoltó lesz, de addig is mint a szerencsi úttörő csapat tagja, készül elkövetkezendő hivatására. Távollevő édesapjához a következő levelet írta:

### ÉDES APUKÁM!

Leveledet megkaptuk, meg éppen most érkezett a csomag is. Köszönöm a cukrot, amit számomra küldtél.

Szeretnék neked valami érdekeset írni. Tudod, a tűzoltó újság egyik számában cikk jelent meg a szovjet úttörőkről, akiknek nemcsak fecskendőjük, hanem saját házuk is van, amelybe a telefon is be van szerelve, kláttoronyral és ruhával rendelkeznek, mint ahogy az a cikk alatti képből látható volt. Ez nekünk nagyon megtetszett és elmentünk a tűzoltóparancsnokságra, ahol azt ajánlotta nekünk egy bajtárs, hogy kérjünk mi is egy tűzoltó-otthon építését a mi számunkra. Azt is mondta a bajtárs, hogy mivel mindannyian úttörők vagyunk, az úttörők szá-

mára kérjük mindezt, mert akkor kérésünknek biztosan lesz eredménye.

Apukám, légy segítségünkre, hiszen te is tűzoltó voltál és a telefonról se feledkezzél meg, mert arra a tűzjelzésnél szükségünk lesz. Ha részletesen akarod tudni, a toronyban egy 20 mm-es csengőre is szükségünk lenne, hogyha tűz ütne ki, akkor lent megnyomják a gombot és mi mindjárt meghalljuk azt. Székek, fecskendők, tűzoltóbalták is kellenek. Mi, úttörők, akik tűzoltók akarunk lenni, így képzeljük el a mi tűzoltólaktanyánkat.

Az iskola jól megy. Éva már jobban van. Minél hamarabb gyere haza és hozzá megint cukrot. Csókol: LACI.

Örömmel látjuk, milyen lelkesen foglalkozik Laci pajtás az úttörő tűzoltóság gondolatával. Meggyőződésünk, hogy a fejlődés váio-

raváltja ábbeli kívánságát, hogy a Szovjetunió példája nyomán, a magyar úttörő tűzoltóság is megkezdhesse munkáját.

## Női újoncképző tanfolyam megnyitása a Közlekedési Vállalat üzemi tűzoltóságánál

A múlt hónapban indították meg azt a tanfolyamot, mely elsősorban képez ki női tűzoltókat a Közlekedési Vállalatok üzemi tűzoltóságánál. A tanfolyamot ünnepléses keretek között nyitották meg. Az új bajtársnőket a Párt, valamint az állami tűzoltóság részéről üdvözlé-

ték. A tanfolyamhallgatók nevében Szabó Gyuláné tanfolyamhallgató bajtársnő tett ígéretet, hogy a tanfolyamot a lehető legjobb eredménnyel végzik el, mert tudják,

hogy jó munkájukkal még jobban erősítik a békétábor harcát. A szolgálatot pedig mindenkor a legpontosabban látják el és eber-ségükkel hozzájárulnak ahhoz, hogy népünk vagyonát a férfi-tűzoltó bajtársakkal együtt megvédelmezzék.

Reméljük, hogy a tanfolyam befejezése után bajtársnőink a tűzoltószolgálat ellátása terén is egyenrangúvá válnak a férfi tűzoltó bajtársakkal.



Az első női tűzoltók fogadalmat tettek, hogy férfi bajtársikkal együtt megvédik dolgozó népünk vagyonát.

## Bajtársaink a dolgozókkal

Egyre gyakrabban érkeznek hírek szerkesztőségünkbe, hogy bajtársaink mind szorosabb kapcsolatban vannak szolgálati helyük dolgozóival. Kérjük a bajtársakat, hogy a dolgozókkal együtt szerve-

zett kultúreseményekről, sporteseményekről, vagy társadalmi megmozdulásokról küldjenek lehetőleg képes beszámolót, hogy lapunkban is hírt adhassunk ezekről az eseményekről.

## A MI FILMJEINK:

### Mindennapi kenyérünk

A film közvetlenül a hitleri fasizmus leverése utáni időkben játszódik Berlinben. A rettenetes ostrom, — Hitler és banditáinak aljas műve — félig romhalmazzá változtatta a várost, rombadöntötte a gyárakat, s amelyik a véletlen folytán épen maradt, azt maqak a náci SS-ek robbantották fel. A berliniek kiábrándultan, összetörten, csak arra gondoltak, hogy mindennapi betevő falatjuk meglégyen. Általános volt az a vélemény, hogy a gyárak, épületek újjáépítéséhez évtizedek kellenek. Feketézés, valutautérkedés, rablás napirenden voltak, az embereknek nem volt kedvük dolgozni, — „hiszen úgyis hiába”...

ENNEK A VELEMÉNYNEK az is tápot adott, hogy a város angol-amerikai és francia övezetében maqak a megszállók is elősegítették a fekete üzleteket és a valutautérkedést. Egyedül a szovjet hatóságok támogatták a lakosságot, Berlin szovjet övezetében hamarosan megindult az újjáépítés. Napról-napra nőtt a munkások száma, akik jelentkeztek az üzemekben és a közü-lükvaló vállalatvezetők irányítása mellett elkezdtek a munkát. Ingyen dolgoztak az első időkben. Pénzük nem volt, de lelkesítette őket az a tudat, hogy maqaknak építik fel gyáraikat. Természetesen sokan voltak, akik szívesebben kitarítottak a könnyű életmód mellett és a becsületlen munka helyett továbbra is fekete-zással foglalkoztak. Akadtak olyanok is, akik még nem láttak tisztán, nem tudták elképzelni, hogy az építést tőkésék nélkül is el lehet kezdeni. Ezek az ingadozók kezdetben tétlenül, sokszor ellenszenvvel figyelték a munkások erőfeszítéseit, az eredmények azonban meggyőzték őket és ők maqak is bekapcsolódtak a munkába. Ma már teljes egységben küzdenek a Szocialista Egységpárt vezette munkásosztály oldalán Németország egységéért és a béke megvédéséért.

AZ EDDIGI TÁRSADALMI FORMÁK, amelyek csak az emberek egy kis csoportjának, a kizsákmányolók létét biztosították túlháladottak és újnak kell helyükbe lépnie, ha nem akarjuk, hogy a dolgozók millióinak sorsa veszélyben forogjon a válságok és a munkanélküliség réme miatt. Ez a változás azonban teljes elszakadást kíván meg mindazoktól a régi formáktól és szokásoktól, amelyek egyes kiváltságosok számára előnyt biztosítottak, Nézeteltéréseket és összeütközéseket idéz elő, s ezek közletről érintik a családi életet is.

EGY ILYEN CSALÁDBA vezet el bennünket a „Mindennapi kenyérünk” című film. Itt is mindennap újra kezdődik a fasizmus örökségként hagyott nyomor elleni harc, a mindennapi kenyérért. A haladó emberek itt is új társadalmi formáért küzdenek, de a régi világ képviselői élesen szembenállnak velük. Nehéz feladat ezek meggyőzése az igazságról. S a film megkísérli, hogy éppen ezeknek az embereknek mutassa meg a helyes utat.

Meggyőződéssel mondhatjuk, hogy a „Mindennapi kenyérünk” c. filmet nagy lelkesedéssel nézték meg a dolgozók tömegei és tanulságait levonják a maqak számára.

## TŰZOLTÓBAJTÁRSÁK A BÁNYÁBAN

Rákosi elvtárs október 27-i beszédében a szénscata fontosságára hívta fel a magyar dolgozók figyelmét. A dolgozók ezt a felhívást is a legnagyobb lelkesedéssel vették tudomásul és ennek következtében hős bányászaink termelésüket még jobban fokozták.

A Komárom-Esztergom megyei tűzoltó bajtársak, megértve a szénscata jelentőségét, tevékenyen hozzájárultak a szénscata sikeré-

hez. A dorogi és esztergomi bajtársak bányászbrigádokat alakítottak és a közelmúltban egy napon át dolgoztak a bányában. Munkájuk eredményeként 8 vaqon szenet termeltek.

A Magyar Tűzoltón keresztül dicsérjük meg az esztergomi és dorogi bajtársakat, mert tudjuk, hogy ezzel a munkával hozzájárultak a magyar népi demokrácia nagy eredményeihez, a békéért folyó harc győzelméhez.

### Országos Tűzoltó Egyesület segélyző pénztárának közleményei

271.000/1950. B. M. számú rendelet 8. paragrafusa értelmében az üzemi és községi tűzoltók baleset esetére az Országos Tűzoltó Egyesület segélyzőpénztáránál biztosítandók. A fizetendő díj összegét a Belügyminiszter Bajtárs a 601.241/1946. IV. 2. B. M. rendeletével 1.50 (Egy forint és 50 fillér) fo-

rintban állapította meg. 1951. évre biztosítandó tűzoltók után járó díj összege az Országos Tűzoltó Egyesületnek az Országos Takarékpénztár NY Sztálin-úti fiókjánál vezetett 219.908. számú csekk-számlára 1951. január hó 31-ig fizetendő be.



# SPORT-HÍREINK

Az Országos Háromtusa Bajnokságnak a közelmult napokban volt az országos döntője. Résztvettek itt az ország legjobb rendőr és tűzoltó háromtuszói, hogy eldöntse: egyénileg ki, illetve melyik csapat bizonyul a legjobbnak.

A lefolyt háromtusa bajnokságon a rendőrbajtársak mellett a tűzoltó bajtársak is szépen szerepeltek. Többek között Szvák Pál tűzoltó bajtárs, aki a balassagyarmati osztályparancsnokságon teljesít szolgálatot, megyei viszonylatban az első, országos viszonylatban pedig a 6-ik helyen végzett, 1820 pontegységgel. Ugyancsak a gyaloglásban Forgó László tm. bajtárs a budapesti osztályparancsnokságon, országos viszonylatban a 8-ik helyen végzett 17 p. 57 mp. idővel.

A lefolyt országos háromtusa bajnokság hivatala volt arra, hogy a fizikai és szakmai képzettségük mellett a bajtársak szolgálatuk jobb ellátásával fizikailag is képesse váljanak a béke nagy ügyeinek megvédésére.

## ROPLABDA

Betejeződtek a balassagyarmati városi röplabda bajnokságok. A tűzoltóság csapata veretlenül nyerte meg a bajnokságot. Ez az eredmény azért is nagyjelentőségű, mert bajtársaink eléggé hiányos ismeretével szereztek meg a bajnokságot. A balassagyarmati bajtársak bebizonyították, hogy a kézségek ellenére is meg tudják nyerni helyüket és megfelelő sport-

szerek birtokában a balassagyarmati bajtársak még jobb eredményeket érnek majd el.

## USZAS

December 5-én tartották meg a Nemzeti Sportuszodában tűzoltóink a hagyományos házi úszóversenyt. Ezúttal a vándordíjat az osztályparancsnokság csapata vitte el a tisztai és tiszthelyettesi tanosztály csapata elől.

Eredmények a következők voltak:

33.3 m. gyorsúszás: 1. Mikey Richárd fttm. az osztály részéről.

33.3 m. mellúszás: 1. Budai László aihdqy. az osztály részéről.

33.3 m. hátúszás: 1. Mikey Richárd fttm. az osztály részéről.

4x33.3 m. gyorsváltó: 1. Budapesti osztályparancsnokság csapata. II. a tisztai tanosztály csapata.

3x33.3 m. vegyesváltó: 1. Tisztitanosztály csapata. 2. Budapesti osztályparancsnokság csapata.

A versenyt 23:14 pontarányban a budapesti osztályparancsnokság versenyzői nyerték meg.

Ezen a versenyen megállapítottuk azt, hogy dacára az elért eredményeknek, a tűzoltó bajtársak nem nagyon foglalkoznak ezzel a sportággal, amelyre szolgálatuk ellátása során nem egy esetben szükségük lehet. A tűzoltó úszószakosztályon keresztül min-



A budapesti osztályparancsnokság győztes csapata.

denegyes bajtársnak lehetősége van arra, hogy ezt a számunkra rendkívül fontos sportot minél jobban elsajátítsuk, ezen keresztül megnyílhat a lehetőség arra, hogy nemcsak házi versenyeket rendezzünk, hanem megfelelő csapattal tudjuk majd képviselni a tűzoltóságot az úszósport terén is.

## LABDARUGAS

Befejeződtek Budapesten a labdarúgó BLASZ 63. bajnokságai. A tűzoltó bajtársakból álló Dózsa I. csapata a BLASZ első osztályában a harmadik helyen végzett. A Dózsa II. csapata a BLASZ IV. osztályában szintén harmadik helyen végzett.

## Kölcsönös áthelyezések

Az alábbi bajtársak keresnek olyan bajtársakat, akikkel kölcsönös áthelyezéseket kérhetik:

LENGYEL JÓZSEF t. a győri alosztályról Gyula, Békéscsaba, vagy Békés megye területére;

GY. TOTH GYULA t. a budapesti V. alosztályról Hajdúszoboszló, Balmazújváros, vagy Hajdú megyére;

HOMAROMI JÓZSEF t. Sashalomról Baja, vagy Baja környékére;

HODOVAN JÓZSEF t. XIV. kerületből Baja vagy Baja környékére;

SZABÓ 11. JÓZSEF tm. Püfő, Nitrokémia Vegyiparumból Budapestre.

## Rejtvénymegfejtés

Lapunk 11. számában megjelent keresztrejtvényünk helyes megfejtése:

VIZSZINTES: 1: Ezerkilencszáz-tizenhét — 16: Pravda (2). 26: Auróra. 39: Energia.

FÜGGŐLEGES: 7: Eszerekké. 14: November hetedikén éjjel. 22: Irelé. 33: Töml (6).

A helyes megfejtők közül könyvjutalmat nyertek:

IFJ. BADITZ PAL tűzoltó, Miskolc, Tass-u. 15.

MOHACSI ENDRE t. tm., Budapest, Hun-u. 2. VIII. alosztály.

ZAGYVA MIHALY t. tm., Püspökladány, tűzoltó órs.

A könyvjutalmakat a nyerteseknek postán megküldöttük.

# SZERKESZTŐI ÜZENETEK

HISZJUSZALLASI BAJTÁRSÁK azzal a kéréssel fordultak szerkesztőségünkhez, hogy konkrét adatokkal válaszoljunk az alábbi kérdésekre: — „A Dózsa-féle megmozdulás lázadás, vagy forradalom volt-e?”

Válaszunk a következők: — Lázadás: Az elnyomott tömegek helyzetük megkönnyítésére felázadnak elnyomók ellen. Nem gyökeres változásra, csak helyzetük megkönnyítésére törekednek. Céljuk nem egyéb, mint az elnyomók megsemmisítése, de a jövőre vonatkoztatott gazdasági és társadalmi célkitűzések nincsenek. Ilyen volt pl. Itáliában Kr. e. az első században, Spartacus lázadása. (Spartacus Itáliában élő görög rabszolga volt. Az elégedetlen rabszolgák élére állt, azokat megszervezte, s igyekezett lerázni elnyomó urai zsarnokságát. Lázadását vérbe fojtották.)

Forradalom: Az elnyomottak le akarják rázni elnyomóik bilincseit és ezzel párhuzamosan gyökeres változást kívánnak megvalósítani mind gazdasági, mind társadalmi téren. (Forradalom volt nálunk az 1437-es Budai Nagy Antal-féle első magyar parasztfelkelés, s Dózsa György is parasztfelkelést vezetett 1514-ben az urak ellen. Dózsa politikai programjában felvetődik a földosztás gondolata, egyenlő adózás, a nemesi javak közcélra való fordítása, a nemesi bíráskodás meg-

szüntetése. Lásd a Dózsa-ra vonatkozó történelmi adatokat és tanulmányokat.)

A történelem bizonyította, hogy a forradalom a haladást képviseli, a lázadás pedig egy letűnő kor bomlási jele.

CSORBA LAJOS tűzoltó, Újpest. Verseit átadja a szocialista öntudat, de nem eléggé kifejezőek. Kifejezései darabosak. Igyekeznek behatóbban tanulmányozni a marx-lenini elméletet és a szocialista irodalmat. Így válik kifejezésben, verselésben, gondolatokban gazdagabbá.

KEZIRATOKERT a szerkesztőség nem vállal felelősséget és azt nincs módjában megőrizni, illetve visszaküldeni.

## Zenekarunk vidéken

Az Országos Tűzoltó Egyesület, felismerve a szocialista kultúra terjesztésének fontosságát, párhuzamosan a színjátékos és bábcsoport vidéki szereplésével, a tűzoltózenekart több vidéki városba küldte le azzal, a céllal, hogy a vidéki dolgozók is megismerjék a mindjobban fejlődő tűzoltó fúvózenekart.

Többek között zenekarunk Hajdúböszörményben, Debrecenben, Ózdon, ezenkívül egy alkalommal a Híllafüredi Palota-szállóban tartott nagyszerű hangversenyt. A zenezők a dolgozók körében mindenütt nagy tetszést arattak. Különösen jól sikerült a hajdúböszörményi dolgozók részére tartott hangverseny, ahol nagy örömmel fogadták a gépállomás dolgozói az egyik műsorszámot, amelyet a természetben kitűnt dolgozók részére ajánlott fel zenekarunk.

Az előadás után a dolgozók közül többen keresték fel zenekarunk vezetőjét, Papp Tibor szds. karnagy bajtársat, hogy személyesen is kifejezhessék köszönetüket a kedves figyelmességéért és a jól sikerült hangversenyért. Zenező bajtársaink részére szintén felejtelen volt a Híllafüredi Palota-szállóban rendezett hangverseny, amely még kellemesebbé tette a szállóban üdülő élmunkások és a természetben kitűnt dolgozók pihenését.

Ezek az eredmények arra készítik az Országos Tűzoltó Egyesület

et vezetését, hogy a jövőben a zenekar és a kultúrcsoport színvonalát emelve, minél többben látogassák meg dolgozóinkat.

Biztosak vagyunk abban, hogy

a zenekar komoly kulturmunkája közelebb viszi a dolgozókhöz a haladó szocialista zeneművészetet és megszeretetté annak alkotásait a széles tömegekkel.

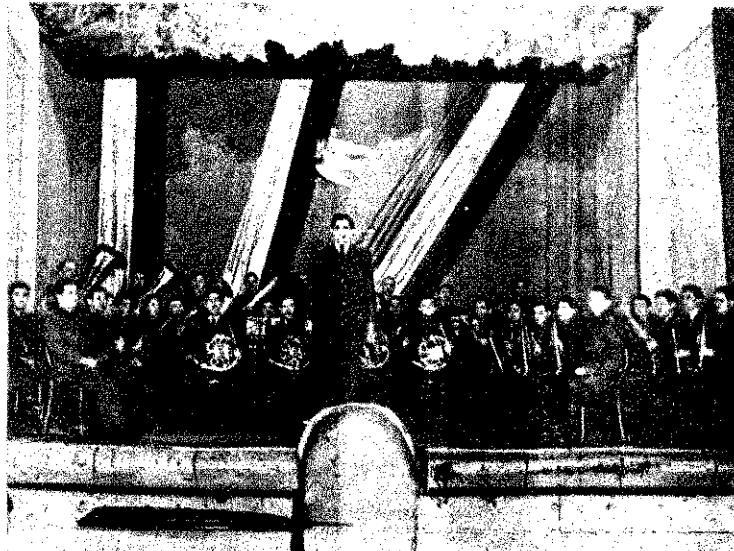

Hapovárótt is nagy sikerrel szerepelt zenekarunk.

# MAGYAR TŰZOLTÓ

A magyar tűzoltóság folyóirata. Felelős szerkesztő:

Csillag Gyula

tűzoltó alezredes.

Felelős kiadó:

Jogi és Államigazgatási Könyv- és Folyóiratkiadó igazgatója.

Szerkesztőség:

VI. Bajcsy Zsilinszky-út 7.

Telefon: 428-732.

Kiadóhivatal:

V., Markó-u. 25. IV. 450.

Telefon: 120-243.

M. N. B. egyszámia: 936.551.

Vörös Csillag Nyomda, Budapest.

Felelős vezető: Bolgár Imre.



Mosolygó, boldog gyermekek gyönyörködnek bábjátzó bajtársaink előadásain, amelyeket az élénk szovjet bábjátékművészet tapasztalatai alapján készítenek elő.



★  
Előadás után nagy élmény a gyermekeknek, hogy megismerkedhetnek az előadás báb-szereplőivel. Az apróságok csodálkozva nézegetik a bájos, művészién kidolgozott bábokat.

# Bábjátzó csoportunk munkájáról

**APRO GYERMEKIRASSAL IRT LEVELET** kapott az Országos Tűzoltó Egyesület a pogányzentpéteri iskolától. A kis bajtársok így írnak: „Kedves Tűzoltó Nénik és Tűzoltó Bácsi! Sokszor megemlegetjük azt a napot, amikor a báb-színházzal szórakoztattak bennünket. Elolvastuk már azóta Puskin bácsitól az „Aranyhalacska” c. mesét. Most csak azon töprengünk, hogy mikor jönnek el újra hozzánk Pogányzentpéterre. Megírják ám, hogy tudjunk róta. A tűzoltó néniknek és bácsiknak megköszönjük sok fáradságukat, hogy olyan messziről is gondoltak egy szegény, eldugott kis falu iskolás gyermekeire. Utolsó köszönettel Pogányzentpéter, 1950 november hó 7-én” Sok aláírás. Ezeket a kedves sorokat olvashattuk abban a levélben, amelyet az Országos Tűzoltó Egyesület kapott.

**MEGLATOGATTUK A BABC SOPORTOT** munka közben, amikor is bajtársaink elmondják:

— Másfél évvel ezelőtt kezdtünk el bábozni. Az ócskavasak közül szedtük össze a báb-színház falaihoz szükséges yascövöket. Azóta nagy fejlődésen ment át a bábcsoport. Igaz, sok hibát is követünk el. A hiányosságokat azonban mindenkor igyekszünk kiküszöbölni. Sokszor előfordult, hogy saját eredményeinket lebecsültük.

— Az igazi fellendülés a bábcsoport munkájában — folytatják — az Orszácvon együttes magyarországi szereplése után következett be. Csodálatos! Néztük előadásait, úgy éreztük, hogy mindaz, amit eddig a magyar bábjátzásra ért, eltörpül amellett, amit a világ legnagyobb báb-színháza nyújtott számunkra. Orszácvon elvtárs rámutatott arra, hogy nem szabad saját eredményeinket lebecsülnünk. Sokkal bátrabb, sokkal merészebb kezdeményezésre, állandó kutatásra, kísérletezésre és rendezésre, szívós munkára buzdított bennünket. Útmutatásuk alapján megerősödött hitünk a bábjátzás hasznosságában. Most már tudjuk azt, hogy a bábjátzás nem csupán a gyermekek szórakoztatására és nevelésére szolgál, hanem a felnőttek is tanulhatnak belőle. Most egy új báb-színház készül, amellyel még tökéletesebben tudunk játszani.

**BAJTÁRSAINK LEHESÉDÉSSEL BESZELNEK** arról, hogy úgy megszerették azt a kultúrunkat, hogy nem is tudnának tőle elszakadni. Lelelték őket az az érdeklődés, amelyet szereplésük alkalmával, mind a gyermekek, mind a felnőttek részéről tapasztaltak. Az eddigi vidéki szereplésük alkalmával is alkalommal játszottak tíz különböző helyen 6000 gyermek előtt, nem számítva a felnőtteket. Ez a szám megmutatja, mennyire fontos a báb-színház, különösen akkor, ha megfelelő darabokat, megfelelő formában adunk elő.

**KÖZBEN MÉR KÉSZÜLNEK AZ ÚJ DISZLETEN**, amelyeket bajtársaink saját maguk terveznek és készítenek. Mindenkinek megvan a maga munkaköre. Ezt a bábcsoport minden egyes tagja teljes odaadással látja el. Minden szereplés után a bajtársak megbeszélést tartanak, ahol megválogyálják és kijavítják az elővetett hibákat, hogy a következő előadás jobb legyen.

**ÖRÖMMEL ALLAPITOTTUK MEG**, hogy a tűzoltó bábcsoport Orszácvon szereplése után, az ő útmutatásuk alapján szépen fejlődik. Reméljük, hogy további szorgalmas munkával még több, még szebb eredményeket ér el a szocialista kultúra építése terén.



A tapasztalatszere a bábjátékművészetben is elengedhetetlen feltétele a fejlődésnek. — Tapasztalatszere az ózdi bábosoknál.



A Báb-szövetség sűrűn ellenőrzi a bábjátzó csoportokat s ilyenkor rendkívül hasznos tanácsokat adnak a kiküldött szakértők a bábcsoport tagjainak.

★  
Fájó szívvel búcsúztatják mindenütt a gyermekek a távozó bábosokat. — „A mielőbbi viszontlátásra! Jöjjenek máskor is!” — klabálják a kocsai után a gyálaróti gyermekek.



M. S.



**A TOVÁBBKÉPZÉS FOKOZÁSÁVAL  
KÉSZÜLÜNK A PÁRTKONGRESSZUSRA**

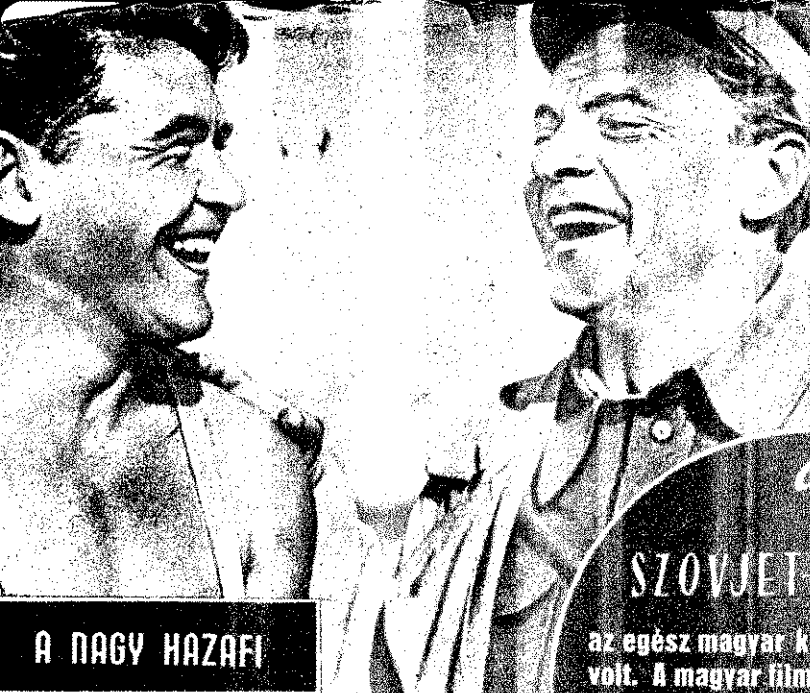

A NAGY HAZAFI



POTYOMKIN PÁN

a  
**SZOVJET-FILMHÉT**  
 az egész magyar kultúrélet eseménye volt. A magyar filmszínházak műsorán szovjet filmóriások szerepeltek, amelyek az igazi, szocialista realizmust tükrözték vissza és ismét hozzájárultak ahhoz, hogy népünkben elmélyüljön a szeretet a Szovjetunió iránt.



BÁTOR EMBEREK



TITKOS MEGBIZAT



SPORT-DICSŐSÉG



DICSŐSÉG A MUNKÁN

# MAGYAR TŰZOLTÓ



A MAGYAR TŰZOLTÓSÁG FOLYÓIRATA

## Az Országos Pártkongresszus előtt

A Magyar Dolgozók Pártja 1951. február 24-én tartja II. Országos Kongresszusát. Ezen a napon ülnek össze Budapesten a magyar dolgozók legjobb képviselői, hogy meghallgassák Pártunk és a magyar dolgozók vezérének, Rákosi Mátyás elvtársnak beszámolóját, amely a Központi Vezetőség végzett munkájáról szól és azt a jelentést, amely megjelöli a Párt jövő feladatait. A Pártkongresszus napirendjén szerepel Gerő Ernő elvtárs referátuma is, címe: „Ötéves tervünk első évének eredményei és a szocialista nép gazdaság további feladatai”. E beszámoló és jelentések megvitatása mellett az a feladat is vár a kongresszusi küldöttekre, hogy meg tárgyalják a Párt szervezeti szabályzatának módosítását és titkos szavazással megválasszák az új Központi Vezetőséget.

Nemcsak a Pártnak, hanem az egész dolgozó magyar népnek legfontosabb eseménye, a Párt hatahmas seregszemléje lesz ez a Kongresszus.

A Magyar Kommunista Párt és a Szociáldemokrata Párt egyesülése óta második Kongresszusát tartja a Magyar Dolgozók Pártja. Az első Kongresszus, melyet 1948. júniusában tartottak meg, Egyesülési Kongresszus elnevezés alatt ment át a köztudatba. Ez az I. Kongresszus döntő fordulatot jelentett a magyar munkásosztály történetében. Ezen az I. Kongresszuson teremtették meg a magyar munkásosztály akarat- és cselekvési egységét. Határhő és kiindulópont volt ez, amelytől kezdve a gazdasági és politikai hatalom szilárdan a dolgozók, munkások és parasztek kezében van. Ettől az időponttól kezdve megszilárdult a népi demokrácia, gyors ütemben ilylik a kapitalizmus teljes felszámolása és végérvényesen megkezdődött a szocializmus alapjainak lefektetését. A Kongresszus határozatai megvalósultak. A Párt teljesítette, amit ígért, végrehajtotta, amit vállalt. Az I. Kongresszuson hozott határozatnak megfelelően mozgósítottuk összes erőforrásainkat, biztosítottuk a tervgazdálkodás zavartalan előrehaladását, megkezdődött és egyre gyorsabb ütemben folytatjuk a mezőgazdaság gépesítését, a szocialista kereskedelmi szektor megerősítését, gondoskodtunk arról, hogy az egyetemeknek és főiskoláknak a munkás- és parasztszármazású ifjak előtt való megnyitásával megerősítsük a szocializmust építő tábort. Mindaz, ami az elmúlt két esztendőben ebben az országban történt, a Párt és a köréje csoportosuló dolgozók munkájának gyümölcse és a Párt győzelmeinek az eredménye.

Az I. Pártkongresszus óta eltelt két esztendő a magyar dolgozók felemelkedésének időszak. Döntő jelentősége abban áll, hogy felzárkóztunk a népi demokráciákhoz és a Szovjetunió vezette béketábor tagjaként megteremtettük a szocializmus építésének, gyorsütemű fejlődésének alapjait.

A munkásosztály egységét megeremtő I. Egyesülési Kongresszus után most a II. Kongresszus is fontos mérföldkő lesz Pártunk és az ország fejlődésének. Rákosi Mátyás elvtárs a kongresszuson nemcsak a Párthoz, hanem az ország egész népéhez beszél. A kongresszusi határozatok, amelyek az ott elhangzó beszámoló és jelentések megvitatása során születnek meg, hosszú időre utat mutatnak nemcsak Pártunk tagjainak, hanem egész dolgozó népünknek és döntő hatással lesznek egész népi demokráciánk további gazdasági és politikai fejlődésére. Ezért a II. Kongresszus nemcsak a Párt belső ügye, hanem igazi, nagy, nemzeti ügy, amely felé sok millió

dolgozó feszült érdeklődéssel tekint, nemcsak idehaza, hanem külföldön is.

A Párt II. Kongresszusa iránt megnyilvánuló óriási érdeklődés és a Kongresszus jelentősége kifejezésre jut abban a nagyszerű felkészülésben, amely a Kongresszus megnyitását megelőzi. Erre a történelmi eseményre forró lelkesedéssel készül a párttagság és az egész dolgozó nép. A párt-szervezetekben forr az élet, taggyűlésekben, aktíva-értekezleteken, konferenciákon megvitatják az eddig végzett munka eredményeit és a kijavításra váró hibákat. Párttagok és pártönkivüliek egyaránt jobb politikai és termelő munkával készülnek a Kongresszusra. Ezek az előkészületek a párt-szervezetek és egyes emberek számára is nagy számvetés idejét jelentik. Az értekezletek nyilvánossága és önmagunk előtt is mérlegre kell tennünk cselekedeteinket és felelünk kell arra a kérdésre, mit tettünk a Pártért, mit tettünk az országért, a dolgozók szabad hazájáért. A felkészülés adatai azt bizonyítják, hogy párttagok és pártönkivüliek egyaránt megértették a Kongresszus jelentőségét és komoly felajánlásokkal fejezték ki tiszteletüket és ragaszkodásukat a Párt iránt. A kongresszusi versenyfelajánlásokba bekapcsolódtak a gyárak és üzemek dolgozói, a gép- és traktorállomások, az állami gazdaságok, a termelőszövetkezeti csoportok dolgozói, az egyéni gazdálkodók, a műszaki vonalon és a közigazgatásban működő értelmiségiek is.

A tűzoltóság is lelkesen készül a Kongresszusra, pl. a miskolci, egri és kecskeméti bajtársak komoly munkafelajánlásokat tettek. A tűzoltó bajtársak valamennyien megértik és átérzik a II. Pártkongresszus történelmi jelentőségét. A kongresszusi határozatok megszabják további feladatainkat és megjelölik számunkra is azt az utat, amelyen járunk kell. Az első és legfontosabb feladat az ötéves terv sikerének előmozdítása. Ehhez kapcsolódik a többi feladat: a mezőgazdaság kollektívizálásának fejlesztése, a szocialista kereskedelmi hálózat kiszélesítése, a kulturális fejlődés fokozása. E feladatok együttvéve azt a kötelezettséget róják ránk, hogy a termelő munka fokozásával biztosítsuk a béke harcos megvédését.

Azoknak a feladatoknak a megvalósításában, amelyeket a II. Pártkongresszus megjelöl, nagy szerepük lesz a tűzoltó bajtársaknak is. A dolgozók szabad hazájának védelme, a béke védelme mindenekelőtt a termelés frontján követel nagyobb fegyelmezettséget, újabb erőfeszítéseket a város és a falu dolgozóitól egyaránt. A tűzoltó bajtársakra az a szerep vár, hogy megvédjék a széles dolgozó tömegek által termelt javakat.

A béke frontjának és a szocialista tulajdonnak védelme csakis a szilárd fegyelem betartásával, a parancsok maradéktalan végrehajtásával lehetséges. Takarékoskodni kell nyersanyaggal és munkaerővel, áldozatkészen kell helytállni a béke és a termelés frontján, teljes odaadással, mindenkinek legjobb képességei szerint és minden nap fejleszteni kell elért eredményeit: ez az a magatartás, amelyet ma a dolgozók szabad hazája követel tőlünk.

Még három hét van hátra a Kongresszusig. Tegyük tömegmozgalommá ezalatt az idő alatt versenyünket, teljesítsük maradéktalanul felajánlásainkat, legyünk minden erőnkkel azon, hogy a hivatásunkkal járó munka és a pártmunka megjavításával, párt-szervezeteink megerősítésével biztosíthassuk a kongresszusi felkészülés sikerét. Sorakozzunk fel a dolgozók mellé s példájukat követve harcoljunk mi is a Kongresszus sikeréért!

# LENIN

**Huszonhét esztendővel ezelőtt, 1924 január 21-én halt meg az orosz proletariátus és az egész világ dolgozóinak lángelkű vezére, a Bolsevik Párt megalapítója, a Nagy Októberi Szocialista Forradalom vezetője, Vladimir Iljics Lenin.**

Lenin nem szakadt el tőlünk halálával, hanem halála után még élőbbé vált számunkra. Lenin azóta is él a felszabadított orosz proletariátusban, a gyarmati népek szabadságharcában, a kapitalista országok dolgozóinak hősiességében, a népi demokrácia országainak fejlődésében, a Bolsevik Pártban és a többi Kommunista Pártban, a dicsőséges Szovjet Hadseregben, él a világ ifjúságában, a felszabadított asszonyok milliósiban. Nagysága abban is megnyilvánult, hogy kinevelte utódját, művének folytatóját, Sztálint, akiről Barbusse, a nagy francia író joggal mondta: „Senkiben nem testesültek meg Lenin gondolatai és szavai annyira, mint Sztálinban. Sztálin a ma Leninje.”

Az a társadalmi rend, amelyet harcstársai és követői szilárdítottak meg, sohasem vesztet el a jövő nemzedék számára. Az egyszerű emberek milliós rajta keresztül ismerték meg az igazságot és számukra nem halt meg és sohasem hal meg Lenin. Így teljesedtek be a nagy kommunista költőnek, Majakovszkijnak szavai: „Lenin élt, Lenin él, Lenin élni fog”.

A magyar dolgozók is híven követik tanításait. Tudják, hogy csak forradalmi elszántsággal, forradalmi lendülettel, forradalmi elhűséggel védhetik meg a népi demokrácia eddigi vívmányait, rakhatják le a szocializmus alapjait. Aki Lenin útján jár, az biztos úton halad.

Lenin és Sztálin útján nem lehet eltévedni. Tanításuk biztos iránytű. Aki Lenin és Sztálin útján halad, az a béke útját választotta. A béke ügye pedig elválaszthatatlan Leninétől.

Nyolcszázmillió ember hirdeti, hogy Lenin és Sztálin nevében látják a szabadság zálogát és ezért mélyszégyenrel és odaadással támogatják a Párt munkáját, azét a Pártét, amelyet Lenin forradalmakból, világraszóló győzelmekből formáit oly hatalmassá.

A Párt és Lenin egymástól elválaszthatatlanok. Ha azt mondjuk: Lenin, azt jelenti, a Párt. A Bolsevik Párt harc-edzett, vaskemény, egységes forradalmi Párt, ezért bírja nemcsak a párttagok, hanem az osztály összes becsületeseinek bizalmát.

Tanuljuk meg Lenintől és elválaszthatatlan harcstársától, Sztálintól azt, milyen felmérhetetlenül fontos a Párt

emberiség boldog és szabad életének biztosítása. S ők már biztosították ezt saját hazájukban. Sehol másutt nem élnek oly vidám, megegyedett életet az emberek, mint a Szovjetunió tizenhat köztársaságában.

Lenin kidolgozta elméletét a kapitalizmus legfelsőbb fokáról, az imperializmusról és az imperializmus elleni harcot Sztálin vitte át a gyakorlatba.

Az imperialisták aljas szándékai Koreában, a gyarmatokon, Eisenhower európai útjánál, a nyugat-német hadsereg felszerelésénél világossá váltak. Ezért a mostani történelmi időkben hatalmas feladatok megoldása vár ránk. A nagy példa előttünk áll. Lenin tanításai jegyében ma legfontosabb teendőnk a béke megvédése. Tanuljuk meg a világ nagy tanítómesterétől, Lenintől, hogy a béke harcok megvédése a népek erején és akaratán múlik.

A nagy példát a dolgozók világot átfogó, széles tömegei követik, mert előttük áll a felszabadított kínai nép élete, de előttük áll a koreai harcok hősi önfeláldozása, haláltmegvető bátorsága. Előttük áll az elnyomott országok gyarmati népeinek szabadságharca és élő példa előttük a népi demokratikus országok fejlődése.

Lenin neve a jobb holnap reménye, a rabszolgasorsban élő gyarmati népek számára. Leninnek és a lenini eszmék továbbfejlesztőjének, Sztálinnak útmutatásai alapján folyik a dolgozók nemzetközi méretű, példátlan kiterjedésű békeharca, szabadságharca a kizsákmányolók, a rabszolgatartók, az imperialista zsarnokok ellen. Lenin neve a diadal és dicsőség jelképe a szabaddá tett szovjet népek örök szövetségének zászlaján.

**Halálának évfordulóján a világ minden dolgozója csatlakozik ahhoz az eskükhöz, amelyet Sztálin elvtárs tett 1924 január 21-én. Sztálin a Bolsevik Párt esküjét mondta el és ez az eskü mindannyiunk esküje.**

A magyar dolgozók is esküt tettek ezen a napon, hogy még szorosabban fűzik a hűség, hála és szeretet köteleit a Szovjetunióhoz, még elszántabban segítik a népeket felemelkedésük útján, és még öntudatosabban, keményebben, még több forradalmi lelkesedéssel, munkavágygal építik a szocializmust.



# KÖZTÁRSASÁGUNK KIKIÁLTÁSÁNAK ötödik évfordulójára

Február 1-én a Köztársaság kikiáltásának ötödik évfordulóját ünnepeltük. Az ötödik évforduló Magyarország egész történelmének rendkívül nagyjelentőségű eseménye. A királyság Magyarországon a mágnások, a feudális nagybirtokosok, a gyárosok és más kizsákmányoló kapitalisták önkényuralmát jelentette. Cégére volt a dolgozó népet elnyomó rendszernek és eszköze a magyar szabadság és függetlenség gúzsba kötésének. A Horthy-uralom „királynélküli királyság” volt, de ez mit sem változtatott a lényegen. Sőt ellenkezőleg: a régi gyűlölt, népellenes rendszer még gyűlöletesebbé tette magát a magyar dolgozók milliói előtt, amikor a nagybirtokosok, bankárok és ipari „mágnások” kiváltásainak megőrzése és a kizsákmányolási lehetőségek további biztosítása érdekében a hitleri Németország csatlósává tette Magyarországot.

## A nagy történelmi fordulatot a Szovjetunió felszabadító győzelme hozta meg

a magyar nép számára. Szétzúzta a kapitalista államgépezetet és megnyitotta számunkra a szabad fejlődés útját.

A földosztás elkezdett harcok eredményeként született meg. A nagybirtokosok és nagytőkésék akkor még képek voltak arra, hogy az 1945-ös választások után beküldjék képviselőiket a törvényhozás házába. Még a Köztársaság törvénybeiktatásánál is a parlamenti padsorokban terpszkedtek a magyar nép legmegátalkodottabb ellenségei, akik teljes nyíltsággal és minden rendelkezésükre álló eszközzel megkísérelték a történelem szekerét visszafelé fordítani.

Olyan ellenséges elemek is bejutottak, akik álarcot viseltek és valósággal „rangrejtve” fejtették ki romboló tevékenységüket. Ezek remélték visszaállítani a Habsburgok népnyzó rendszerét. Szervezkedtek a háttérben, összeesküvéseket szőttek, hogy visszahozzák „Ottó királyfit”, az Eszterházyak és a Weiss Manfrédok gyalázatos világát.

Ha ma, az ötödik évfordulón, visszatekintünk Köztársaságunk kikiáltásának napjára, nem szabad megfeledkeznünk a kártevőkről. Ott látjuk a Dálnokiakat, a Nagy Ferenceket, a Sulyokokat, a Mindszentyeket és Rajk Lászlókat, akiknek áruló tevékenysége azt célozta, hogy megakadályozzák a dolgozó nép fiainak térfoglalását az államhatalom szerveiben.

Az ötödik évforduló alkalmából idézzük Rákosi Mátyás elvtárs figyelmeztető szavait, amelyek az akkoriban sötétben szervezkedő népellenes elemek felé hangzottak el, de amelyek ma is időszerűek és harcos éberségre intenek bennünket:

**„Nincs olyan hatalom, amely a magyar népet még egyszer letéríthetné felfelé vezető útjáról.”**

Az eített öt esztendő fényesen igazolta Rákosi elvtárs történelmi megállapítását. Azóta szétzúztuk a királysággal és Horthyékkel szimpatizáló összeesküvőket, a nagybirtokos és kapitalista uralom visszaállításáért áhító elemek minden kísérletét. De nemcsak azt akadályoztuk meg, hogy ezek az ellenséges elemek elérhessék céljaikat, hanem eltiprásukkal biztosítottuk a magyar dolgozó nép haladását a felfelé vezető úton. Ennek a felemelkedésnek útját Rákosi Mátyás elvtárs öt évvel ezelőtt így határozta meg: „A Köztársaság megalkotása csak az első lépés. A munka neheze még előttünk van. Ez abban áll, hogy a fiatal magyar Köztársaság formáját valóban demokratikus, valóban népi tartalommal töltsük meg.”

## A Köztársaság kikiáltása csak az első lépés volt

a fejlődésnek azon az útján, mely a Rákosi Mátyás által megjelölt, valóban demokratikus köztársasághoz: a Népköztársasághoz vezetett.

Nehéz küzdelmek sorozata után jutottunk el 1949 augusztus 20-án Magyarország történelmének kimagasló jelentőségű eseményéig: a Magyar Népköztársaság Alkotmányának törvénybeiktatásáig. Ezek a küzdelmek és az elért eredmények mindenkit meggyőztek arról, hogy a magyar dolgozó nép akar és tud élni azzal a hatalommal, amelyet kezébe vett. Népi demokratikus rendszerünket megszilárdítottuk és minden előfeltételt megteremtettünk ahhoz, hogy megingathatatlanul haladhassunk előre a szocializmus építése útján.

Az 1950. évi I. tv-nyel megteremtettük a helyi tanácsokat, amelyek

## forradalmi változást hoztak az államigazgatásban,

a dolgozók ügyeinek intézésében. A helyi tanácsokról szóló törvény megállapítja, hogy: „a szocializmus útján haladó Magyar Népköztársaság olyan államszervezetet épít, amely biztosítja a dolgozók tevékeny és állandó közreműködését az államhatalom gyakorlásában és az államigazgatás munkájában.”

A dolgozók ma már a tanácsokon keresztül valóban maguk intézik ügyeiket. Még csak fél év telt el a tanácsok megalakulása óta, de máris komoly eredményekről számolhatunk be. Biztosítottuk az államigazgatás egységét. A tanácsokon keresztül gyorsabb és egyszerűbb lett az ügyek vitele. A dolgozók minden ügyes-bajos dolgukban bizalommal fordulnak a tanácsokhoz és a tanácstagok a fogadóórán teljes közvetlenséggel nyújtanak segítséget és támogatást. A kerületi tanácsok jó kezdeményezéssel közérdekű javaslatokat dolgoznak ki.

## Vannak még hibák és hiányosságok.

Ezek kiküszöbölése lesz a tanácsok legközelebbi feladata. Ki kell irtaniok a bürokráciát, amelynek a régi rendszerből származó maradványai még mindig akadályozzák az ésszerű ügyintézést. Javítaniok kell a vezetés munkáját és egyre erősíteniok kell a dolgozókkal való közvetlen kapcsolat kiépítését. Ezt a célt szorgálják a most megalakult állandó bizottságok, amelyek sok új aktívát mozgósítanak, hogy minél erősebbé váljék a kapcsolat az igazgatási szervek és a dolgozók széles tömegei között. Ezzel újabb, fontos előfeltételeit teremtik meg a tanácsok további felemelkedésének.

Kinek köszönheti a dolgozó nép ezeket a győzelmeket, amelyeket a Köztársaság kikiáltása óta kiharcolt? Elsősorban a Szovjet Hadsereg felszabadító győzelmének, a Szovjetunió támogatásának és a Párt vezető erejének.

Az ötödik évforduló napján meg kell látnunk ezekben a győzelmekben a jelen minden nagyszerűségét. Meg kell látnunk, hogy messze túljutottunk mindazon, ami öt évvel ezelőtt mégcsak álomnak tűnt. Joggal várhatja el Pártunk, hogy a dolgozók szeressék szabad hazájukat és minden erejükkel segítsék a szocializmus építését.

Az ötödik évfordulóra való emlékezés erősíti a magyar dolgozóknak azt az elszántságot és hősi elhatározást, hogy a béke és a termelés frontján sziklaszilárdan helytálljanak. Hűség a Szovjetunió iránt és áldozatkész helytállás a munkában: ezen a két tényeződön épül a dolgozók hazaszeretete. Erre tanít minket az ötödik évforduló napján a Köztársaság kikiáltásáról való megemlékezés.

# ÚJ TŰZOLTÓTISZTJEINKRŐL



— Az új típusú tűzoltó: a dolgozó nép fia, akinek egész életében a dolgozó nép érdekeit kell szolgálnia — mondotta Somos Gyula őrnagy bajtárs, a tanfolyam parancsnoka.

ség, a közigazgatás, a tömegszervezetek képviselői és az új tisztek családtagjai. Örömtől sugárzó arccal nézték az egyszerű munkás- és parasztszülők, feleségek, testvérek, rokonok és barátok a kemény, elszánt arcokat, amelyek mind azt fejezték ki, hogy méltóak lesznek arra a megtisztelő bizalomra, amellyel őket dolgozó népünk, népi demokráciánk egyik legfontosabb őrhelyére állította.

Az avatandó tűzoltótiszteket először a tiszti tanosztály parancsnoka, Somos Gyula őrnagybajtárs üdvözölte, aki kihangsúlyozta, hogy

**az új típusú tűzoltó: munkások és parasztek gyermeke,**

akinek egész életében a dolgozó nép érdekeit kell szolgálni. Kiemelte a nemzetközi helyzet feszültségét és rámutatott az imperialisták háborus terveire, de ugyanakkor nyomatékosan utalt a Szovjetunió vezetete béketábor hatalmas munkájára, amelyet nagy tanítónk, Sztálin elvtárs irányít.

Beszéde után Kibédi Gyula tűzoltó ezredes bajtárs, a Tüzrendészeti Főosztály vezetője intézett beszédet a felavatott új tisztekhez.

Vázolta, hogy mázolta, hogy milyen kitüntetett bizalomban részesültemben részesültek az új tisztek népidemokratik népidemokratikus kormányunk részéről, amik részéről, amikor a mindenkor legszebb és leglegszebb és legnagyobb feladatot, a közösség sz, a közösség szolgálatát bízta rájuk. Önző egységük, Önző egyéni érdekek helyett

**magasabbrendű magasabbrendű eszmékért, a haladásért, a haladásért, az igazságért, a szabadságért, a szabadságért kell küzdeniük küzdeniük.**

Ezt a letűnt kapitalista letűnt kapitalista rendszerben sohasem tehetők sohasem tehetők meg. Hangsúlyozta, hogy a tizta, hogy a tőkés rendszer termelésében alapvetésében alapvető és feloldhatatlan ellentmondás ellentmondások vannak, s e rendszer minden rendszer minden intézménye, így a múlt idők tizta múlt idők tűzoltósága is magában hordotta aziban hordotta az ellentmondásokat. Azt mondták Azt mondták, a tűzoltóság demokratikus, „demokratikus, „pártatlan“ intézmény és, hogy lény és, hogy a tűzoltóság „magasztos“ hivatás, „magasztos“ hivatás, amelyet nem lehet pénzzel megfizetni, pedig nagyon jól tudjuk, nem jól tudjuk, mennyire nem volt demokratikus, pdemokratikus, pártatlan, önzetlen hivatás az hivatás a kapitalista idők tűzoltósága, améltűzoltósága, amely készségesen kiszolgált a tőkés szolgált a tőkéseket.

Ezzel ellentétben azell ellentétben a ma tűzoltója megbecsült tagja a kécsült tagja a dolgozók társadalmának. Feladatának. Feladata valóban az

életbiztonság és a dolgozók által termelt javak feletti őrködés. Munkájának fontossága egyre nő, feladatköre egyre bővül a szocializmus építésének idején. Ezért a népi demokrácia tűzoltójának gyökeresen másnak kell lennie, mint a régi rosszlelkű szervezetnek:

**őnfeláldozónak, pártosnak, keménynek kell lennie a ma tűzoltójának.**

Az pedig, hogy ez valóban így legyen, nagy mértékben a most felavatott tűzoltótisztektől függ.

A bajtársaknak látniuk kell a nemzetközi helyzetet, ismerniük kell az imperialista háborus üszítőköt, akik eszeveszett fegyverkezést folytatnak, dolgozók életszínvonalának rovására. Amíg ez történik az egyik oldalon, addig a szovjet nép nyugodtan, hatalmas erővel végzi természetátalakító, jólétet szolgáló, békés munkáját. Biztonságának szilárd öre a Nagy Októberi Szocialista forradalom tüzeben és viharában megszületett dicsőséges Szovjet Hadsereg, amely 27 évvel később megsemmisítette a hitleri fasizmus katonai hatalmát és felszabadította a szovjet haza földjén kívül nyolc európai országot. A felszabadító Szovjet Hadsereg tehát nem csupán a szovjet nép, hanem a többi ország dolgozóinak is kardja, fegyvere, reménysége és büszkesége.

Nyomatékosan rámutatott a főosztályvezető bajtárs arra, hogy

**szabadságunknak nemcsak külső, de belső ellenségei is vannak,**

akik minden eszközt felhasználnak: a suttogó hírverést, rágalmazást, áruhalmazást, szabotálást, a nép javainak pazarlását. A levitézlett földbirtokosok, gyárosok, kulákok, a jobboldali szocialdemokraták, a klerikális reakció galád háborus spekulációival szemben nem lehetünk kíméletesekek. Öntudatos fegyelmekkel, éberséggel, de egyszerűsággal izzó gyűlölettel kell harcolni ellenük.

Csillogó szemű, tettekész bajtársak hallgatták a hozzájuk intézett útravaló szavakat. Tekintetük és egész magatartásuk kifejezte azt: minden erejükkel és minden igyekezetükkel, a nép érdekeinek megfelelően hasznosítják a tisztitanfolyamon elsajátított ismerete-



Új tűzoltótisztjeink esküvitele. Megfogadták: mindent erejükkel szolgálnak a dolgozó népet a dolgozó nép államát!



ket. Ezt esküjükkal pecsételték meg.

Ezután Takács János tű. hídgy. lépett az emelvény elé. Az új tűzoltótisztek nevében fogadalmat tett, hogy minden erejükkel védeni fogják a dolgozó nép vagyont. Beszámolt arról: mindannyian nagy kitüntetésnek vették, hogy tűzoltótisztek lehettek. Erzik a mostani történelmi időkben rájuk háruló nagy felelősséget, komoly feladatokat, amelyeket valóban csak éber, fegyelmeztetett, politikai és szakmai tudásuk állandó



— A ma tűzoltóinak önfelajdózkodnak, pártosnak, keménynek kell lenniük — mondta beszédében Falusi Gyula ezredes bajtárs, a Tűzrendészeti Főosztály vezetője.

fejlesztésével, Sztálin elvtárs útmutatása szerint, a Párt és Rákosi elvtárs vezetésével tudnak sikeresen végrehajtani. Így kapcsolódniuk bele az újonnan felavatott tűzoltótisztek a világ dolgozóinak egyre hatalmasabb békétáborába.



Takács János hídgy. bajtárs az új tisztek nevében fogadalmat tett, hogy minden erejükkel védeni fogják a dolgozó nép vagyont.

Takács bajtárs szavaival az avatás befejeződött. A bajtársak azonban még nem széledtek szét, hanem családjukkal együtt közösen ünnepelték a számukra oly nagyjelentőségű napot.

Mindannyian osztoztunk örömkömben, elbeszélgettünk a bajtársakkal és hozzátartozóikkal.

Először Takács bajtársat szólítottuk meg, aki elmondotta: „A mostani tisztavatás is azt mutatja, hogy a dolgozó nép lett az ország gazdája”. Első gondolatuk, hogy

**megköszönjük a dolgozó népnek, azt, hogy lehetővé tette számukra a tanulást és fejlődést.**

Ezt azzal viszonyozzák, hogy fokozottabban, még éberebben örködnek a jövőben a népi vagyton felett és elindulnak egy boldogabb korszak felé, amelynek kapuja már kitérült előttük.

Falusi Gyula tű. hídgy. már 13 éve teljesít a testületnél szolgálatot, igaz, hogy a múltban csak tűzoltó volt. Azelőtt szabósegédként dolgozott. Hosszú ideig munkanélkül volt, a tőkés rendszer gazdasági válságai miatt. Kétségbeesetten töprengett azon, miből tartsa el feleségét, kisgyermekét. Végül hosszas utánjárás eredményeként felvették nyomoruságos fizetésért tűzoltónak. Helyzete csak a felszabadulás után változott meg. Új távlatok nyíltak meg előtte. 1945-ben belépett a Párthba. 1948-ban 1 hónapos pártiskolát végzett. Az ott tanultakat hasznosítani tudta további munkájában. Ugyanebben az évben ítm. lett. A makói újonctanosztály egyik oktatója volt, amikor abban a megtiszteltetésben részesült, hogy jó munkája eredményeképpen behívták a tisztitanfolyamra.

Érdeklődtünk, hogy milyen beosztást kapott. Büszkén közölte velünk: a Neményi Papírgyár őrsparancsnoka lett. Falusi bajtárs nagyon boldog, hogy ebben a számunkra oly jelentős üzemben védheti a dolgozó nép számára oly fontos anyagot a papírt.

Utána Marlok Béla hídgy. bajtársat szólítottuk meg. Elsősorban az iránt érdeklődtünk, hol kapta az élmunkás jelvényt. Büszkén közölte velünk.

**hosszú éveken át, mint bányász dolgozott.**

A pilisi medencében végzett munkájáért kapta ezt a számára oly sokat jelentő kitüntetést. Néhány szóval ismertette előttünk életútját. Már 12 éves korában gyári munkás lett, majd, — mint ahogy közölte — bányában dolgozott. Első felesége a hiányos táplálkozás következtében a felszabadulás előtt meghalt. Ugyanabban az évben meghalt 5 hónapos kisfia is. 1947-ben újra megnősült. Két gyermeke egészséges, felesége szintén.



Az ünnepségen megjelent Veres József elvtárs, miniszterhelyettes és testületünk vezetője.

Marlok bajtársat Dorogra osztották be, ami nagy örömet jelent számára, hiszen továbbra is azon a vidéken marad, ahol eddig dolgozott és majd segítségére lehet a jövőben bányászársainak, a népgazdaságnak, ezen, a számunkra igen fontos területén, amelyet Rákosi elvtárs október 27-i beszédében külön kiemelt.

Kerekes András bajtárs is hadnagyi rendfokozatot kapott. A bajtárs parasztszülők gyermeke. Kilenc keserves esztendőn át

**gazdasági cseléd volt egy kuláknál.**

Később alkalmi munkából tengette életét. 1945 neki is rendkívül sok változást hozott. Nyomoruságos élete egyik napról a másikra megváltozott, ugyanúgy, mint bajtársaié, és az egész dolgozó magyar népé. Felesége és kisfia örömmel nézi az aranycsillagot, amelyet a hajdani gazdasági cseléd nem is álmodott viselni. Kerekes bajtárs megemlítette, milyen nagy boldogság lesz ez apósa számára is, aki párttitkár Pusztaszentornyan. A bajtárs igen szűkszavú. Azt a nézetét vallja, a tettek bizonyítják

be szeretetét és mélyeséges ragaszkodását Pártunkhoz és dolgozó népünkhöz. Biztosak vagyunk abban, hogy új szolgálati helyén Békéscsabán Kerekes bajtárs ezt be is fogja bizonyítani.

De bebizonyítja ezt majd a többi bajtárs is, az üzemekben, bányatelepeken, mezőgazdasági városokban és falvakban, osztályokon és alosztályokon egyaránt. Utravalóul a bajtársak felé még annyit: új szolgálati helyükön marxista-leninista elmélettel felvértezve, politikai és szakmai tudásukat tovább fejlesztve, állandóan dolgozó népünk érdekeit szem előtt tartva, éber, örködve teljesítsék hivatásukat.

Ha pedig nehézségek merülnének fel, forduljanak teljes bizalommal a Párthoz, amely mindenkor és mindenkinek megadja a szükséges útbaigazítást. Támogassák teljes erejükkel a helyi tanácsokat, amelyek a dolgozó tömegek legátfogóbb tömegszervezetei és arra hívatottak, hogy az államapparátust a Szovjetunióéhoz hasonlóvá tegyék.



A munkás- és parasztszármazású avatottak szülői és hozzátartozói boldogan és büszkén nézik az öntudatos fiatal tűzoltótiszteket.

Belügyminiszter Bajtárs

360.495/1951. V/2. B. M. sz. alatt

**KUBÁN JÓZSEF**  
III. alez.

**JARMATCZKY JENŐ**  
III. őrgy.

**CSÓRI TIBOR**  
III. őrgy.

**KATONA GYÖRGY**  
III. őrgy.

**ARANY SÁNDOR**  
III. őrgy.

**KÖNYVES TÓTH LÁSZLÓ**  
III. őrgy.

**HONFI GYULA**  
III. őrgy.

**KRISÓ DÉNES**  
III. őrgy.

**HATVANY SÁNDOR**  
III. szds.

**NAGY ENDRE**  
III. hdgy.

**BONYHADI KALMÁN**  
III. fttm.

**FARKAS ZOLTÁN**  
III. szkv.

**dr. NAGY BELA**  
III.

**SOMORJAI ISTVÁN**  
III. alez.

**GESZTÖDI ERNŐ**  
III. őrgy.

**dr. LUGOSI GYÖRGY**  
III. szds.

**dr. FEHERDI KÁROLY**  
III. szds.

**KÖTTŐ JÓZSEF**  
III. szds.

**dr. VILLY ENDRE**  
III. hdgy.

**PÖSCH ERNŐ**  
III. hdgy.

**INOTAI LÁSZLÓ**  
III. hdgy.

**GALAMB BELA**  
III. hdgy.

**ZSÓLNAY BELA**  
III. hdgy.

**FODOR TIBOR**  
III. hdgy.

**PÁZMANDY ZOLTÁN**  
III. hdgy.

**FÜLEP IMRE**  
III. hdgy.

**GREGUSS PÁL**  
III. hdgy-ot

rendelkezési állományba helyezte.

Budapest, 1951. január hó 22.

**KIBÉDI GYULA** III. ezredes s. k.  
főosztályvezető.

Már több esetben írtunk az ellenőrzéseken tapasztaltakról, de, hogy azt mindenki helyesen értelmezze, feltétlenül tisztáznunk kell, hogy tulajdonképpen mit is értünk ellenőrzésen. Milyen ténykedés, illetve tennivaló meríti ki az ellenőrzés fogalmát? Mit kell tenni és mit nem szabad tenni, azaz milyennek kell lennie az ellenőrzésnek és az ellenőrzőknek? Végül az sem egészen közömbös, hogy milyenek az ellenőrzöttek. Mindezekből láthatjuk, milyen sok helyzeti és egyéni adottság, szocialista öntudat szükséges a szocialista szellemben végzett ellenőrzéshez.

A szocialista ember szerény, természetes, egyszerű, öntudatos. Ennek megfelelően az ellenőrzésnek feltétlenül igazságosnak és pártszerűnek kell lennie. Sztálin és Lenin elvtársak szerint jó munkát akkor végez az ellenőrző, ha egyetlen szót sem fogad el bizonyíték nélkül és egyetlen szót sem mond meggyőződés nélkül.

Az ellenőrzés egyik súlypontja, hogy a bajtársakat nem ígéreteik, kijelentéseik alapján, hanem

**elvégzett munkájuk alapján értékeljük ki.**

Pl. vonulószerke, vagy kismotorfecskeknél készületi állapotának a biztosítása. Egyes bajtársak nem fordítanak kellő gondot ennek a kérdésnek sűrűn való megvizsgálására, ami végeredményben jó munkánkat eredményezi kivonulás esetén, viszont ennek elmulasztása súlyos hibák előidézője lehet és a ránk bízott feladatok el nem végzéséhez vezet. Nem beszélve arról, hogy népgazdaságunk védelmének igen fontos feladatát maradéktalanul, nem tudjuk ellátni, és így nemcsak népgazdaságunk vagyonának, értékeinek csökkentését eredményezzük közvetlenül vagy közvetve, hanem a törvénnyel is szembe találjuk magunkat. A fentiek a passzív szabotázscelemek tényét merítik ki. Ez kivétel nélkül vonatkozik mind a beosztottakra, mind a vezetőkre.

Az ellenőrzés másik súlypontja, hogy

**a hanyag, laza, fegyelmezetlen elemeket felfedjük,**

és javítani igyekezzünk magatartásukon és a soraink között megbúvó osztályelleneséget kíméletlenül felszámoljuk.

Rá kell világítanunk arra is, hogy milyennek nem szabad lennie az ellenőrzésnek. A burzsoá módszerű ellenőrzés a kapitalista világ ránkmaradt sötét öröksége. A kapitalista módszerű ellenőrzésben az osztályellenesség akarata érvényesül. Célja: nem a jóindulatú tanítás, segíteni akarás, hanem a félelem, bizalmatlanság, zavar és szétforgácsolódás előidézése: az „oszd meg és uralkodjál” — elv alapján. A kapitalista ellenőrző nagyképu, nagyhangú, basáskodó, szélsőségekre hajlamos. Pontosan a szocialista ember ellentéte.

A szocialista ellenőrzőnek

**közvetlen kapcsolatot kell teremteni az ellenőrzöttekkel,**

azok bizalmát oly mértékben kell felkeltenie, hogy azokban ne félelem és bizalmatlanság legyen úrrá, hanem jó barátot és feltétlen elvtársi és bajtársi segítőt lássanak az ellenőrzőben. Ennek eredményeképpen az ellenőrzöttek problémáikkal, nehézségeikkel, meglátásaikkal nyugodtan fordulnak az ellenőrzőhöz és az ilyen esetben nemcsak az ellenőrző jó nevelő hatása érvényesül, hanem a tömegek jó meglátásán keresztül igen sokszor egészséges szempontok kerülnek felszínre. Mert Lenin elvtárs szerint nemcsak a tömegeket kell tanítanunk, hanem a tömegek nevelő hatása ilyképpen felfelé is érvényesül. Pl. A) és B) csoportban közösen meggyezett bajtársak az elektromos árammal való takarékossgot tűzik ki célul, olyképpen, hogy a felesleges világítást megakadályozzák. A fűtést végző bajtársak a fűtőanyag mennyiségét összhangba hozzák az általuk ellenőrzött külső hőmérséklettel. Tehát a fűtés mérvét nem a naptári hónaptól teszik függővé, hanem a külső hőmérséklettől. Így jelentős anyagmegtakarítást érhetünk el, amely országos viszonylatban igen jelentékeny megtakarításokat eredményez.

Az elmondottakból láthatják a bajtársak, hogy az ellenőrzés igen nagyfontosságú ténykedés, amely, ha jól működik, általános minőségi javulást eredményez.

Marxista-leninista tudással felvértezett bajtársak közt eredményesebb az ellenőrzés, könnyebb és eredményesebb az ellenőrző munkája. Az ilyenek nem elleneségeként fogadják az ellenőrzőt, hanem nevelőt, segíteni akaró bajtársat látnak benne.

A szépen megindult oktatási évad alatt a tervezett számos és értékes anyagon felül a szocialista ellenőrzés lényegét is meg kell ismerniök a bajtársaknak. A szocialista ellenőrzés lényegének, politikai, gazdasági jelentőségének felismerése és elsajátítása a fűzöltéságon belül, megszilárdítja az állami fegyelmet, elősegíti a kívánt politikai és szakmai színvonal mielőbbi elérését.

# AZ ÁLLAMI TŰZOLTÓTŐSÉG ÁTSZERVEZÉSE

A helyi tanácsok létrehozásával a Magyar Népköztársaság hatalmas lépést tett a szocializmus felé vezető úton. A tanácsok működése biztosítja a dolgozók legszélesebb rétegeinek tevékeny és állandó közreműködését az államhatalom gyakorlásában. Az államigazgatás új módszerével közelebb viszi az ügyek elintézését a dolgozó tömegekhez, így következetesen érvényesíti a szocialista tevékenység elveit. A helyi igazgatási szervek munkájában jelentős változás történt: nemcsak adminisztrációs, hanem ügyintéző szervek keletkeztek. Az államigazgatási szervek egyesülése jelentős mértékben megkönnyítette a bürokrácia elleni harcot.

**TAPASZTALATAINK SZERINT** a bürokrácia elleni harc nemcsak az aktatologatás, hanem a különböző hivatali formások túlburjánzásának megszüntetését is jelenti. Amint az eddigi tapasztalatok mutatják, a tanácsok jelentős eredményeket értek el és fejlődésüket csak ezen az úton tudják biztosítani.

**ENNEK A SZEMPONTNAK FIGYELMEBEVÉTELÉVEL** számolta fel a minisztertanács az elmúlt esztendőben az Országos Tűzoltóféparancsnokságot, amely már ugyanúgy, mint bármely más régi közigazgatási szervezet, nagymértékben akadályozta a tűzoltóság további fejlődését. A volt Országos Tűzoltóféparancsnokságnak tulajdonképpen operatív szervnek kellett volna lennie, azonban munkájában kettősség mutatkozott meg. A beosztottak aktákkal való túlhalmozása, az alárendelt parancsnokságok és a beosztottak „felülről” való kezelése, az ellenőrzéseknél tapasztalható basáskodások, melyeket mint „élet és halál urai” hajtottak végre, mind azt eredményezték, hogy a volt Országos Tűzoltóféparancsnokság a tűz-

oltóság fejlődését akadályozta. Így igényozta. Így igen sok esetben ténykedése nem merült kiemelésben, mint hatalmas mennyiségű és mennyiségű és főleg akták gyártásában és a leg-ában és a legkülönbözőbb felesleges kimutatások be-ímutatások be-kerésében az egyes osztályparancs-osztályparancsnokságok részéről. A főparancsnokságparancsnokság is egyik melegágya volt a bürokráciának a bürokráciának. Alátámasztották munkáját a multunkáját a mult rendszer emberei, akik szívós harcot szívós harcot vívtak Népköztársaságunk fejlődése ellen. Ezt a küzdelmet a reakció erősen reakció erősen támogatta.

**NAP, MINT NAP** találkozhattunk találkozhattunk a bürokrácia különböző megnyilvánulásmegnyilvánulásaival. Néhány példa a sokezer közül: sokezer közül: Döntő és súlyos fogyatékos volt, ékosság volt, hogy egyes néphez hű parancsnokain-parancsnokainkat, vagy vezetőinket teljesen megakadályozták abban, hogy saját területü-saját területükön a nép érdekeinek megfelelő és ön-egfelelő és ön-álló munkát tudjanak kifejezni. Az kifejezni. Az osztályparancsnokságoknak jóformának jóformán semmi feladatkörük nem volt, mindent volt, mindent a volt főparancsnokság utasításai szel-utasításai szerint kellett végrehajtani. Ezzel kiölték. Ezzel kiölték a bajtársakból az egyéni kezdeményezési kezdeményezést, az építő kritikát.

**ENNEK A SZERVNEK A FENN-ÉK A FENN-ÁLLÁSA** nagymértékben hozzájárult hozzájárult ahhoz, hogy tűzoltóságunk elmaradt ankk elmaradt a fejlődéstől, szocializmust építő orszá-t építő orszá-gunk egyéb testületei és szervei mögött. szervei mögött. Önállóságuk még a megyei osztály-egyei osztályparancsnokságoknak sem volt s ez am volt s ez a hiányosság ma is fennáll. Napjainkban. Napjainkban is előfordul, hogy egyes ügyek intézés-ügyek intézésénél nincs határozott álláspontjuk, nemáspontjuk, nem intézkednek önállóan. Így, annak elle-gy, annak ellenére, hogy a bürokrácia fészket nagy- fészket nagy-részben felszámoltuk, továbbra is továbbra is komoly harcot kell folytatnunk, hogygytatnunk, hogy hiányosságainkat gyorsan kiküszöböl- kiküszöböl-jük.

**AZ ÁLLAMI ÉS TERVFEGYELEM BETARTÁSA** alapja az 5 éves terv sikerének és a szocializmus építésének, ezért minden parancsnok elsőrendű feladata az állami és tervfegyelem feltélen biztosítása. Szorosan kapcsolódik a fegyelem kérdéséhez a közelmultban megjelent takarékosági rendelet maradéktalan végrehajtása is. A 359.400/1950. V. B. M. számú rendelet a volt Országos Tűzoltóféparancsnokság hatáskörének nagyrészét az osztályparancsnok bajtársakra ruházta, s így azok működési területükön irányítják és ellenőrzik a kiadott rendeletek végrehajtását. A parancsnok kötelessége felvilágosítani a bajtársakat a takarékosági rendelet betartásának szükségességéről. Meg kell magyaráznia, hogy a bajtársak saját érdekeiket védik, ha a közösségi vagyonnal takarékosan bánnak.

**RÁKOSI ELVTÁRS** 1949. augusztusi beszédében részletesen foglalkozott a munkafegyelem kérdésével és a vállalatvezetők felelősségével. S Rákosi elvtársnak az üzemekre vonatkozó megállapításai helytállóak testületünkben is. Az egységek vezetői nem tudják és nem merik megkövetelni beosztottaiktól a rendet, fegyelmet és a szolgálat jobb ellátását. Népszerűtlen feladatnak tekintik az ilyen szükséges intézkedéseket. Márpedig az egységek vezetői személyükben felelősek egységük munkájáért és így nem vadászhatnak a mindent elnéző magatartásukkal járó olcsó és megengedhetetlen népszerűsége, hanem a jó kommunista vezetéssel járó elismerést kell kiérdemelnük.

Vezetőinknek az a feladatuk, hogy önálló, határozott, kemény harcossai legyenek Pártunknak a tűzoltóságon belül és ilyen szempontok figyelembevételével neveljék a hozzájuk beosztott bajtársakat is.

# Tűzveszélyes folyadékok



Egy földfeletti ásványolaj-tartály égésénél a megközelítés s a tűz keltő irányból való megtámadása a legfontosabb.

Olyan helyiségekben, ahol tűzveszélyes folyadékokkal dolgoznak, vagy ilyeneket tárolnak,

**szikraképződés lehetőségét ki kell küszöbölni.**

Továbbá dohányozni és nyíltágyot használni nem szabad. Csak zárt elektromos világítást és központi fűtést, esetleg külső tüzelésű házagmentes falazott kályhát szabad alkalmazni. Az elektromos berendezéseknek szikramentes (bányalégbiztos) kivitelűeknek kell lenniük. Ezekben a helyiségekben égő folyadék oltására alkalmas (MOSZ. 1046. számú szabvány) kézi tűzoltó készülékeket (haboltó, gázolító, szén-savhóltó) és egy ládában homokot lapáttal kell elhelyezni. Homokkal a kiömlött égő folyadék továbbfolyása megakadályozható és a vékony rétegű égő folyadék letakarással eloltható.

Számos balesetet okoznak a tűzveszélyes folyadékok, — különösen a benzin, — háztartásokban is. Ruhának benzinnel való mosása már sok halálos balesetet okozott. 7xt a mosást rendszerint vagy a konyhában, vagy a fürdőszobában végzik. Gáztűzhelyen égő gáz, tűzhelyen, vagy a fürdőszobakályhában égő tűz, a gázmelegítőben égő cseppanyag a mosás közben keletkező benzingőzt meggyújtja és rendszerint robbanás következik be, mely a válszfaikat is ki szokta dönteni. A benzingőzt meggyújthatja még a nem szikramentes kivitelű elektromos szerelvények szikrázása — pl. villanykapcsoló, villanycsengő, széttrő villanykörte is. A mosást végző személy általában súlyos égési sebeket szenved. Őt okozhat az, ha a petróleumlámpába, vagy fűzőbe, annak égése közben petróleumot öntenek, vagy ha petróleum helyett benzint használnak. Kályha és tűzhely begyújtásánál a tüzelőanyagot sokszor petróleummal, vagy benzinnel lelocsolják, hogy az gyorsabban meggyulladjon. Ebben az esetben is rendszerint bekövetkezik a robbanás.

**A** tűzveszélyes folyadékok számos tűz és robbanás okozói. Ezért azok kezelésénél, raktározásánál és szállításánál fokozott elővigyázattal, a megelőző tűzrendészeti előírások pontos betartásával kell eljárni.

Tűzveszélyes folyadékok például az ásványolajok könnyű párlatai (petroléter, benzin, gázolaj, petróleum, a szénkéreg, az éter, az aceton, az alkohol, a terpentin, stb.), továbbá az ezekkel előállított szigetelő, mártó, száritó és festéklakkok, stb.

**Égésnél nem maga a tűzveszélyes folyadék ég, hanem a belőle elpárolgó gőzök.**

Minden tűzveszélyes folyadéknál van egy bizonyos hőmérséklet, mely alatt nem párolog el belőle oly mennyiségű gőz, hogy azt meg lehet gyújtani. Ez a hőmérséklet a lobbánáspont, mely minden tűzveszélyes folyadéknál más.

Mivel jobban emelkedik a lobbánáspont fölé a folyadék hőmérséklete, annál több gőz fejlődik belőle, tehát a tűz és a robbanás veszélye annál nagyobb. Ha a tűzveszélyes folyadék felszíne felett lévő gőz meggyullad, akkor az égés hője a folyadékot mindig erősebben felmelegíti, mindig több gőz fejlődik és ezáltal az égés is mindig hevesebb lesz.

Robbanás csak akkor következik be, ha a gőz bizonyos arányban keveredik a levegővel.

A tűzveszélyes folyadékokkal való munkálattoknál és a tárolásnál tekintettel kell lenni

**a folyadékból elpárolgó éghető és robbanóveszélyes gőzökre.**

Megfelelő szellőztetéssel vagy szellőző-berendezéssel gondoskodni kell arról, hogy zárt helyiségekből ezek a gőzök eltávolíthatóak. Legeredményesebb az ellentétes alsó és felső szellőztetés alkalmazása, mert ebben az esetben keletkező légáramlás (huzat) a helyiséget kiöblíti.

A tűzveszélyes folyadékból elpárolgó gőzök a szomszédos helyiségekbe is átfolyhatnak, ahol gyújtóhatásra meggyulladhatnak, illetve rob-

banást okozhatnak. Ez a begyulladás a tüzet rendszerint visszavezeti a kiindulási helyre, ahol a párologó tűzveszélyes folyadék van. A levegőnél nehezebb gőzök (pl. benzingőzök) az alsó helyiségekbe is áterjedhetnek, pl. lépcsőházon vagy fűdémáttöréseken keresztül. Ezért azok a helyiségek, amelyekben tűzveszélyes folyadékkal dolgoznak, vagy ilyeneket tárolnak, nem közlekedhetnek olyan helyiségekkel, amelyekben nyílt láng, vagy szikraképződés lehetséges.

Előfordult, hogy az egyes helyiségeket nyitott szennyvízcsatornák köztették össze. Ha az egyik helyiségben égő folyadék vagy gőz kerül a csatornába, az a tüzet másik helyiségbe átviheti, vagy ha nem ég, az egy másik helyiségben meggyulladhat, illetve robbanást okozhat. Ügyelni kell arra, hogy közcsatornába tűzveszélyes folyadék ne kerülhessen.

Tüzet, illetve robbanást okozhat az áramló tűzveszélyes folyadékok elektromos töltése is. Az elektromos töltést a folyadék áramlás közben, sűrűdéstől kapja. Ennek az elektromos töltésnek szikra alakjában történő kisülése elegendő a gőzök meggyújtásához. Ezért a tűzveszélyes folyadékokat tartalmazó és vezető berendezéseket elektromosan földelni kell.

A közelmúltban az egyik vegyészeti üzemben tüzeset történt, amelyet elektromos töltés kisülése okozott. Egy álló benzol tartályból csapon keresztül egy edénybe benzolt folytattak ki, mely elektromos kisülés következtében meggyulladt. Az égő folyadéktól nem tudták a csapot elzárni, a benzol tovább ömlött és a tűz megrepesztette a tartályt, melyből az egész benzol kifolyt és meggyulladt.

Kiáramló tűzveszélyes folyadékok égésénél a tűz tova terjedését, illetve az égő folyadék további kiáramlását meg lehet akadályozni hőhatásra önműködően csukódó szelep alkalmazásával. Ennél a szerkezetnél a szelepet alacsony hőmérsékleten (50–80 fok C) olvadó fémötvözet tartja nyitva. Tűz esetén az ötvözet megolvad és a szelepet egy rugó önműködően becukkja, így a folyadék további kiáramlása megszűnik.

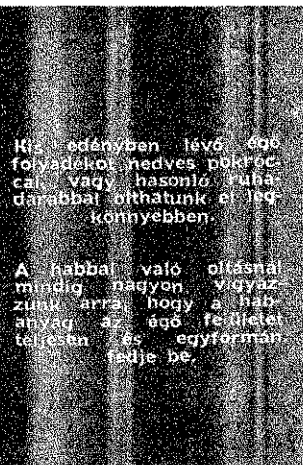

Kis edényben lévő égő folyadékot nedves pótroc- cal, vagy hasonló ruha- darabbal oltathatunk el leg- könnyebben.

A habbal való oltásnál mindig nagyon ügyez- zünk arra, hogy a hab- sűrűség az égő felületet teljesen és egyformán fedje be.

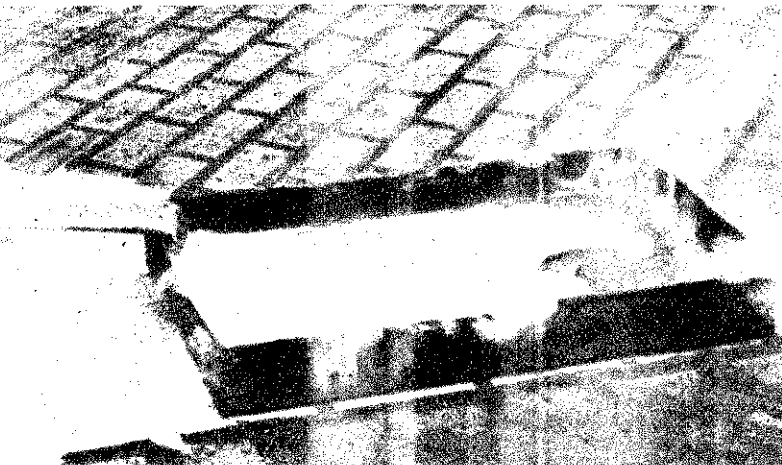

# A RIASZTÁS MÓDJA

A készség és a készenlét megszervezésénél a tűzfigyelő jelentő szolgálat biztosítása után következő rendkívül fontos feladat a tűzoltóság riasztása. A riasztásra a tűzoltóság egységei haladéktalanul a tűz, vagy káreset színhelyére vonulnak.

## A RIASZTÁS MÓDJA

Az egységek riasztása rendszerint villamoscsengőjellel történik, a laktanyában elhelyezett tűzoltóságoknál, községekben, ahol még önkéntesen látják el a szolgálatot, kürtjellel, harang félreverésével, vagy más lényeges hangjellel hozzuk tudomására a szolgálatban állóknak tűz keletkezését. De akármi is legyen a riasztás módja, tűzoltóságok vezetőinek az a

tékel a mentéshez szükséges létszámot és felszerelést, majd ezzel egyidejűleg egy papírlapra felírja a káreset helyét és megnevezi a káresetet. Közben a villamoscsengőjellel riaszt a kivonulásra. Éjszakai riasztásnál a felkészülés biztosítására a szükséges riasztóvilágítást is bekapcsolja.

## MILYEN EGYSÉGNEK KELL KIVONULNIA?

A csengő jeléből természetesen azt is meg kell állapítanunk, hogy milyen egységnek kell kivonulnia. Ennek biztosítása érdekében a tűzoltóságok egységes jelzéseket használnak.

A csengőjel elhangzása után a riasztott egységek vezetője a

tár jó megközelítése. Ezt szolgálja az emeleti helyiségekből a mennyezetben, (födém) keresztül vezető csúszópózna, a szertárhoz vezető utak állandó szabadontartása és a szertárajtóknak olyan zárankkal való felszerelése, hogy azok egy nyomásra könnyen nyithatók legyenek. Ugyancsak a megközelítés és a gyors mozgás érdekében való az az intézkedés is, hogy a riasztás alkalmára a laktanya körlet minden része kifogástalanul világos legyen, mert a homályos, sötét helyen igen könnyen baleset fordulhat elő.

## A SZEREK ELŐKÉSZÍTÉSE A KIVONULÁSHOZ

A következő idetartozó intézkedés a szerek előkészítése a kivonuláshoz. Ennek az érdekében legelső sorban a szereket rendszerinti kivonulásuk sorrendjében helyezük el a szertárban. Tehát pl. a létra nem előzi meg sohasem a fecskendő, vagy a műszaki mentőszert, stb. Igen nagy gondot fordítunk arra, hogy a szerek állandóan üzembiztosak, azonnal indulóképesek legyenek. Lényeges, hogy a szertár megfelelően tágas legyen, mert a szűk helyről a szerek kivontatása nemcsak nehézkes, de sokszor veszélyes is.

## A SZERTÁRKAPU NYITHATÓSÁGA

Nagyon fontos, hogy a szertárkapuk egy nyomásra könnyen nyithatók és kitémaszthatóak legyenek, nehogy a légáramlástól, vagy a lendülettől visszacsapódó kapuszárny

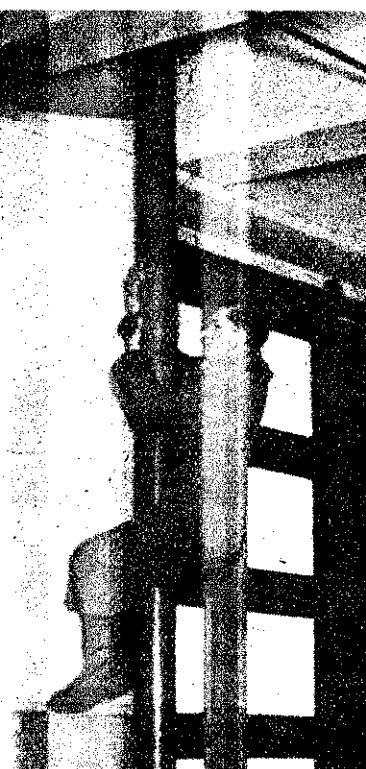

Bajtársaink tudják: legfontosabb a gyorsaság!

balesetet okozzon, vagy késleltesse a kivonulást. Ügyeljünk arra, hogy a szertárkapu előtt hó, jég, pocsolya, vagy ehhez hasonló akadály ne legyen, mert ezek eltakarítása is perceket vehet igénybe.

Szorosan ehhez tartozik az is, hogy a szertárkapuk közvetlenül a főútvonalra nyiljanak, mert a nagy és nehéz tűzoltószerekkel a szűk utcában a kivonulás igen nehézkesé válik.

A felsorolt szempontok a riasztás gyors és pontos végrehajtására vonatkoznak. Ezekhez gyakorlat, fegyelmettség és megfelelő öntudat kell, amely állandóan ébren tartja bennünk azt a gondolatot, hogy a tűzjelzése és eloltása közötti idő megrövidítésével a tűzoltóság minden tagja hozzájárul az öt éves terv zavartalan megvalósításához.



Riasztás egy tűzoltó-osztályparancsnokságon. — Figyeljük meg: a jelzés felvétele, a riasztás és a jelzés rögzítése egyidőben történik!

feladatuk, hogy ezzel is fokozzák a kivonulás gyorsaságát, mert másodpercek megtakarításával pótolhatatlan értékeket mentünk meg a pusztulástól létező gazdaságunk számára.

## MIKOR KIFOGÁSTALAN A RIASZTÁS?

A riasztás akkor kifogástalan, ha a kárjelentés beérkezése után az időpontjától számítva gépkocsival nappal 30 mp., éjjel 1 perc, lófogató felszerelés esetében pedig ennek a kétszeres ideje alatt hagyja el a tűzoltóegység a laktanyát.

Nem szorul magyarázatra, milyen öntudat és felkészültség szükséges ahhoz, hogy ez az irányelv maradéktalanul érvényesüljön. Tudni kell ehhez ugyanis, hogy a távbeszélő ügyletes a bejelentés adataiból legelőször szakmai lag kiér-

távbeszélő ügyleteshez, a beosztottak pedig a szertárba, a szeren kijelölt helyre sietnek. A riasztással kapcsolatosan számítanunk kell arra, hogy ebben a pillanatban a szolgálatban állók a körlet különböző helyein tartózkodnak. Ennélfogva gondoskodunk arról, hogy a riasztás jele a laktanya több helyiségében és a körlet több részén erősen, félreismerhetetlenül hallható legyen. Ebből a célból nemcsak azokban a helyiségekben szerelünk fel egy-egy csengőharangot, ahol a beosztottak rendszerint tartózkodni szoktak, hanem a mellékhelyiségekben, a folyosókon, sőt a padláson és a pincében, végül az udvaron is.

## A SZERTÁR GYORS MEGKÖZELÍTÉSE

A másik lényeges előfeltétele a gyorsaság fokozásának a szer-



Riasztásnál a helyes kivonulási sorrend: 1. tűzti ügyeleti kocsi; 2. fecskendő; — 3. létra vagy egyéb járművek.



Moszkva folyó és a Kreml-parti sétány  
Lenin-mauzoleum a Vörös Téren

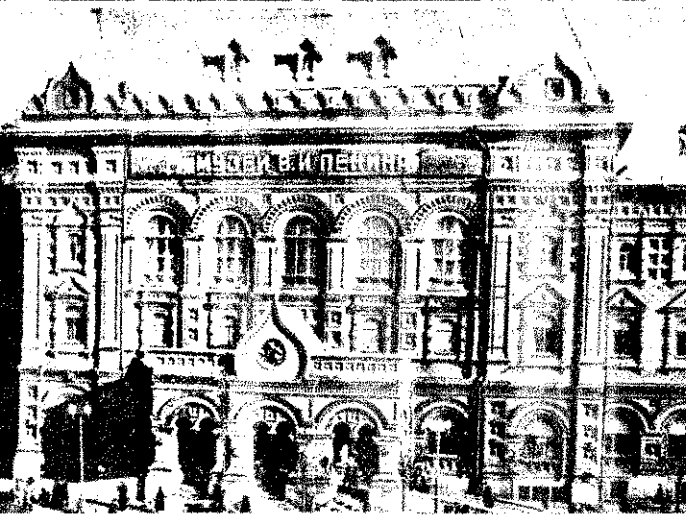
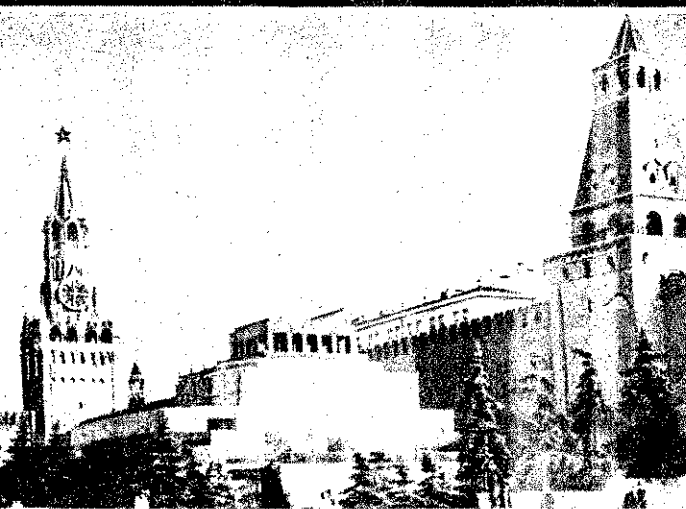

Központi Lenin-múzeum.

Épülnek az új lakóházak a Gorkij-utcában



**M**oszkva az Oroszországi Szovjet Föderatív Szocialista Köztársaságnak és egyúttal az egész Szovjetunióknak a fővárosa. A város közepén, a folyó fölötti dombon áll a Kreml. Csipkézett várfal veszi körül, magas bástyatornyokkal, amelyek rubintvörös ötagú csillogok díszítik. A Kreml fala mellett terül el a Vörös-tér, itt emelkedik Lenin síremléke.

Moszkva a szovjet népek hatalmas egységének,

**a nagy Szovjetunióknak  
lúktató szíve.**

Pushkin ezt írta róla:

Moszkva... e szónak hallatára  
Megindul az orosz szíve!

Moszkva ősrégi város. 1947-ben ünnepelte alapításának 800-ik évfordulóját. Moszkvában gyűlnek össze valamennyi szövetséges köztársaság legkifőbb fia, hogy résztvegyenek a Szovjetunió Legfelsőbb Szovjetjének ülésén. Itt hozzák a Szovjetunió törvényeit. Itt dolgozik a Szovjetunió kormányja. Itt tartják a Szovjetunió Kommunista Pártjának üléseit. Moszkvában él és dolgozik a Szovjetunió és az egész emberiség nagy, bölcs vezére: Sztálin.

Moszkva a Nagy Októberi Forradalom előtt rosszul épített város volt.

**A sztálini öt éves terv  
végrehajtása Moszkvát  
világvárossá formálta át.**

Moszkva újjászületett. A róla elvezett folyó felett új és széles hidak ívelnek át. A kis házak helyett magas épületek emelkednek. Az iskolaépületek száma egyedül Moszkvában meghaladja a 400-at. Földalatti vasútjának csodájára jár az egész világ.

A sztálini öt éves terv megindulása idején Moszkva és a körülötte elterülő régi iparvidék volt a szocialista újjáépítés legerősebb támasza. Régebben főként textilneműeket gyártottak ezen a központi iparvidéken és csak Tula foglalkozott fémek feldolgozásával. Most gépgyárak, hatalmas ipari üzemek vasbetonépületei emelkednek a magasba, melyekből gépkocsik,

elektromos mozdonyok, motorok, műszerek, mindenfajta gépek, vegyi készítmények, bonyolult védelmi berendezések indulnak a Szovjetunió legkülönbözőbb országgrészeibe.

Moszkva ipari központ-jellegének megfelelően

**Itt futnak össze az ország  
minden sarkából kiinduló  
vasútvonalak.**

Érthető tehát, hogy Moszkva napról-napra hatalmas tömeget vonz magához a Szovjetunió legkülönbözőbb tájairól. Sok lakásra van szükség. Talvally a moszkvaiak több, mint kétszerannyi lakásteret kaptak, mint amennyihez az előző évi építkezések révén jutottak. A nagy újjáépítési munkálatok

állomás tes ház katrészt és a h rakás Ezek vik Pár és a s zata a határoz átépítés dolgozó idejüleg ségesne tésével szoló a A sz sának nagy fi szépítés már el lág mir képe. N



**A világ sz**

kezdeté óta Moszkvában 6 millió négyzetméter alapterületű lakásokat építettek, ami körülbelül a fele a forradalom előtti, régi Moszkva lakásterének. A II. világháború néhány évre megszakította a főváros építkezését, éppen ezért most a szocialista munkaverseny fokozásával pótolják a hiányt. A Gorkij-utcában, a moszkvai városháza mellett, nem is napok, de órák alatt emeltek új épületeket. Akik például 1950. tavaszra óta nem voltak Moszkvában, azok most már rá sem ismernének Moszkvának erre a részére. Sokemeletes házakból álló épülettömb öt hónap alatt nőtt ki a földből. A „Szokol“ Metro-

tanyák sokban lyeket közével

**Mos legnag**

Itt mű domány, hirű s könyvt zási és Moszkv 16 közt domány gazdasá vosokk gógusok de egy



A ala Az



emele-  
ak al-  
ják elő-  
össze-  
érezni.  
Bolse-  
vitsága  
atáro-  
leg. E  
teljes  
erv ki-  
Egy-  
y szük-  
átpi-  
25 évre  
tését.  
nálál-  
rezdve,  
oszkva  
l ma  
a vl-  
példa-  
yomor-

A mindig élénk Moszkva va-  
sárnaponként különösen zajos  
és vidám. Széles sugárútjain  
nagy tömegek sétálnak. A  
könyvkereskedésekben sok a  
vásárló. A neves moszkvai szín-  
házak pénztárai és bejáratai  
kora reggeli óráktól kezdve be-  
népesülnek. Az élelmiszerkeres-  
kedésekben is rengeteg vevő  
tartózkodik. Majdnem minden  
lépésre sátrak, kioszkok, utcai  
árudák állnak rendelkezésre  
még a vasárnapi sétálónak is.  
A sportesemények iránt rend-  
kívül nagy az érdeklődés, de  
amellett tömegesen látogatják  
a múzeumokat is.

**A Lenin-múzeumban,**

amely Moszkva szívében, a Vö-  
rös-tér közelében fekszik, ösz-

**A moszkvai híres  
Tretyakov-galériában,**

a művészetnek ebben a kin-  
ceskamrájában őrzik a legjobb  
alkotásokat, amelyeket az orosz  
forradalom előtti haladó festő-  
művészet mesterei és a Szovjet-  
unió valamennyi köztársaságá-  
nak legtehetségesebb festőmű-  
vészei alkottak.

Moszkva ipari kerületeiben  
kultúrkastélyok és nagy klu-  
bok létesültek. A dolgozók szá-  
mára itt tartanak vendéglő-  
adásokat, a legjobb moszkvai  
színházak, s állandóan szóra-  
koztatják őket hangverseny-mű-  
sorokkal a főváros legnagyobb  
zeneegyüttesei, a színházak,  
konzervatóriumok, filharmóniai  
társaságok és a rádióbizottság  
művészei. A kultúrkastélyok és  
klubok nagy nevelőmunkát vé-  
geznek az ifjúság és a család-  
tagok körében.

A vasárnapokat, az ünnep-  
napokat munkás hétköznapiak kö-  
vetik. Moszkva élető eleme,  
ugyanúgy, mint az egész Szov-  
jetunióé:

**a békés termelő munka.**

A szovjet ember hősiessége,  
szorgalma, felelősségérzete és  
újítószenvédelye napról-napra  
magasabbra emeli a verseny-  
zászlót, a sztálini 5 éves terv  
zászlaját.

Nem lehet igazi fogalmunk er-  
ről a városról, a Szovjetunió  
szívéről, amíg nem látjuk a  
Kremlt, a Vörös-teret, Lenin  
mauzóleumát, a művészi metró-  
állomásokat, a Puskin-teret, a  
Frunze-Akadémiát, a hatalmas  
gyárakat, az üzemek mesébe  
illő klubjait, a tudományos in-  
tézeteket, a Tretyakov-galériát,  
a gyönyörű hidakat, a földből ki-  
növő palotákat és mindazt, ami  
a moszkvai szovjet emberek  
alkotó kedvét és áldozatkész  
munkáját juttatja kifejezésre.

A világ minden dolgozója  
Moszkva felé tekint, ahol az  
igazság büszkén lengő vörös lo-  
bogója hirdeti a kizsákmányo-  
lástól mentes alkotó munka  
dicsőségét. Moszkva az új szov-  
jet korszak jelképe, a tartós be-  
ke és a népek közti megbont-  
hatatlan barátságért vívott  
küzdelem előharcosa. Így tekint  
minden dolgozó a világ szívére  
— Moszkvára.



Uj szállóépület a Nagy Szadovói-körúton



**MÉG  
SZOVJETUNIÓT**

**MOSZKVA**

tt laká-  
zők, me-  
den esz-

szegé-  
lyítotték a leghecsesebb  
okmányokat, képeket és fény-  
képeket, amelyek megvilágít-  
ják a szovjet nép és az egész  
világ dolgozói lángeszű tanító-  
jának, a Bolsevik Párt megalapí-  
tójának, Vladimir Iljics Lenin-  
nek életpályáját. A szovjet had-  
sereg múzeumban őrzik a  
Nagy Honvédő Háború emlé-  
keit. A „Győzelem” termében  
a Szovjet Hadsereg által szét-  
zúzott hitlerista hordák porba-  
hullott zászlói láthatók. Üveg-  
kupola alatt büszkén függ a  
lőporfüsttől megpörköltött  
győzelmi lobogó, amelyet a di-  
cső szovjet harcosok a berlini  
Reichstag fölött tűztek ki.



A Központi Gorkij-park egyik sétánya

Este a Gorkij-parkban



föld-  
álló-

rtjének

# MOTOR-ÉFECSEKENDŐ-ISMERTETEK

## Motor kenése

Ha két test úgy érintkezik egymással, hogy az egyik a másikon fekszik, akkor az egymáshoz szoruló testek elcsúsztatásához bizonyos erő kifejtésre van szükség. mert az elcsúsztatással szemben ellenállást képező erők lépnek fel. Ezek az ellenállást képező erők abból származnak, hogy még a leggondosabban megmunkált sima felületen is — bár szabad szemmel nem látható — de bizonyos mértékű egyenlőtlenések vannak. Nagyító alatt azonban ezek — a látszólag sima felületek — durva szemcséjű, kiálló részekkel bír, apró csúcsocskákból álló felületeket mutatnak. Az egymással érintkező fémrészeknél — ezek a kiálló csúcsocskák — egymásba kapaszkodnak és az elmozdulást gátolják. A kiálló csúcsocskáknak ezt az elmozdulást akadályozó jelenségét sűrűdásnak nevezzük. Ennélfogva minden egymáson csúszó, vagy egymáson forgó, illetőleg gördülő felületnek — a sűrűdés csökkentése érdekében — olajozásra, zsírozásra van szüksége. Az olaj u. i. részben kitölti ezeknek a kiálló csúcsocskáknak a közeit, részben megakadályozza, hogy a fémek közvetlenül egymáson fekküdjenek fel és így a két fémfelület közé juttatott kenőolaj réteg folyadék sűrűdést hoz létre, amely nemcsak a sűrűdést, de a kopásokat is nagy mértékben csökkenti.

**NÉGYÜTEMŰ MOTOROK KENÉSE.** A motoroknál általában az olaj igen bonyolult és nehéz körülmények között juthat csak el a megfelelő kenési helyekre. A motoroknál alkalmazott kenési rendszert két csoportra osztjuk: az egyik a szóró olajozás, a másik a körforgó, vagy szivattyús rendszerű olajozás. Utóbbit kényszerolajozásnak is nevezzük. Itt u. i. az olajat — egy szivattyú útján — nyomás alatt kényszerítjük eljutni a különböző kenési helyekre. Mindkét rendszer esetén az olaj a forgattyúház alsó részében nyer elhelyezést.

**Szóróolajozás** esetén a forgattyúházban az olajfelszín magasságát úgy állítjuk be, hogy maga a főtengely ne érjen be az olajba, csupán a hajtórudak merüljenek közel az olaj felszíné alá. Ilyen olajállás mellett gyorsforgásban lévő hajtórudak állandóan bekapcsolódnak az olajfelszínbe, az olajat szétszórják és az egész forgattyúház, továbbá a hengerek és a csapárványok egy olajgöbbe sűrűdésben moznak. Ez az olajozás egyszerű azért, mert nincs benne kopásnak kitett szerkezeti rész, de viszont nagymértékű olajpazarlással és különösen a gyújtógyertya elolajosodásával jár.

**A szivattyús olajozásnál** egy — a vezérműtengely által meghajtott — kis fogaskerék szivattyú, amely a forgattyúház legalsó részén van elhelyezve, biztosítja a nyomást és az olaj körforgását. Az olaj — mielőtt az olajszivattyúba jutna, előbb egy szűrőszitán megy keresztül, innen egy cső-

vezetéken először a főcsapágyakhoz, majd onnan a főtengely olajcsatornáin át a hajtókar csapágyakhoz, majd tovább a hajtórúd olajcsatornáján keresztül a dugattyú csapszeghez, és végül a hengerfalra jut el. Közben az olaj a egyes csapágyakból, valamint a hengerfalról — cseppekké tömörülve — visszakerül a forgattyúház alsó részébe. Ha egy hosszabb ideje üzemben tartott motornál a forgattyúház alsó részében lévő olajat megvizsgáljuk, azt látjuk, hogy abban különböző finomabb, durvább szemcsékből álló fémreszelék, szén lerakódás és egyéb szilárd maradványok is vannak. Ez azt bizonyítja, hogy az olaj egy bizonyos idő után elszennyeződik, sőt viszkózitását is elveszti. Ennélfogva nem elég az olajat állandó utántróttással az előírt szintmagasságon tartani, hanem azt — kismotorfecskendő esetében — 10—12 órai üzem után, feltétlenül cserélni kell. Az olajcsere mindig a motor meleg állapotában történik, mert így a híg folyós olaj — a bennlévő szennyeződésekkel könnyebben sodorja ki — a leeresztő nyíláson. A leeresztő nyílás mindig a forgattyúház legalacsonyabb pontján van elhelyezve. Ez a nyílás rendszerint egy csavarmentes dugó. Az olaj leeresztése után — a motor belsejének tisztítása céljából — ú. n. mosó olajat (igen vékony híg olaj) öntünk a forgattyúházba, és ezzel — a motornak kézzel való meghajtása mellett — kiöblítjük a motorból a szennyezett olajmaradványokat. Mosóolaj céljaira petróleumot vagy benzint használni tilos, mert ezek az öblítés alatt részben fellazítják a nehezen eltávolítható olajkocxot és azt beviszik az olajozás körfolyamatába, részben pedig a viszszamaradó petróleum, vagy benzín erősen hígítja az ujonnan betöltendő olajat. A mosóolaj leeresztése után, öntjük be a tiszta olajat. Az olajnak a megfelelő kenési helyekre való eljuttatása céljából — ismét pár másodpercig — kézzel meg kell forgatni a motort, hogy az új kenőolaj eljusson a kimosott helyekre. Mielőtt az új olajat beöntjük, az olajleeresztő dugót jól be kell csavarni és megvizsgálni, hogy a dugón a tömitő karika rajta van-e. A kenéssel kapcsolatosan az alábbi üzemzavarokkal kell számolni:

1. **Szén lerakódások**, amelyek különösen akkor keletkeznek, ha az olaj nem megfelelő minőségű és így az — olajkocx formájában — rásül a dugattyú tetejére, valamint a hengerfej felső falára. Ezek a lerakódott szénrészek könnyen izzásba jönnek és korai előgyújtást okozhatnak, de ezen kívül mint hőszigetelő anyagok, a hűtést is rontják.

2. **Víz kerül az olajba.** Ebben az esetben a könnyebb fajcsúlyú olaj a forgattyúházban magasabban helyezkedik el, viszont a víz az alsó rétegekben válik ki és így a szivattyú nem olajat, hanem vizet dolgoz fel. Ilyen esetben a leeresztő dugó kicsavarásával a vizet óvatosan le kell csapolni. Ha azonban későn vettük

észre azt, hogy víz került az olajba, akkor célszerű az egész olajat kicserélni.

3. **Nem megfelelő az olajnyomás.** Ez a hiba származhat abból, hogy az olajcsatornák valamelyike eldugul, de származhat abból is, hogy az olajcsatorna eltörik és így a nyomás megszűnik. De előfordulhat az is, hogy az olajszivattyú meghajtó szerkezetében áll be a folytonossági hiány. Meg nem felelő olajnyomás esetén, a motort üzemben tartani tilos.

4. **Olajfelhígulás.** A hidegen indított motornál a benzín túlfolytatás következtében, nagyobb mennyiségű benzín kerülhet — folyadék alakban — a forgattyúházba. Ez az olajat felhígítja és annak kenőképességét lerontja. Ezért hidegen indított motorokat legalább 5—10 percig üzemben kell tartani, hogy az indításkor bejutó benzín a felmelegedés következtében elpárologjon és a hengerfalról lemosott olaj újra visszakerüljön a hengerfalra.

5. **Meg nem felelő olajszint állás.** Az olajszintállást az ellenőrzésre szolgáló olajpálca mutatja, amelyen két rovátka van. Az olajállásnak mindig a két rovátka között kell lenni, mert ha az alsó rovátka alá kerül az olajszint, akkor az olajszivattyú nem kap olajat, ha pedig a felső rovátka fölé emelkedik az olajszint, akkor a motort túlolajozzuk és ezzel gyújtási zavarokat és olajpazarlást idézünk elő.

**KÉTÜTEMŰ MOTOROK KENÉSE.** Kétütemű motoroknál — miután ezeknél a forgattyúházat elősűrítőnek használhatjuk fel — olajat tárolni nem lehet. Ezért az ilyen motoroknál a kenési helyek olajzását ú. n. keverék olajozással oldjuk meg. Keverék olajozás alatt azt értjük, hogy az olajat rendszerint 1:20 keverési arányban juttatjuk — a benzín útján — a kenési helyekre. Ez azt jelenti, hogy 1 liter olajat öntünk be 20 liter benzínbe. A kétütemű motorok csapágyai rendszerint golyós, vagy görgős csapágyak. Ezek a csapágyak lényegesen kevesebb olajozást igényelnek és így a benzinnel bejuttatott olaj tökéletesen megfelelő kenést biztosít.

**HELYI KENÉS.** A motoroknak vannak olyan részei is, amelyek a felsorolt olajozási rendszerbe nincsenek beépítve. Négyütemű motoroknál ilyen a szeleprugó és a szelepszár, amelyet petróleummal hígított olajjal kell — olajozó kamra segítségével — időnkint megkenni. A kétütemű motoroknál a fordulatszám szabályozó (regulátor) házba kell időnkint motorolajat betölteni, valamint a ház falán elhelyezett zsírozó fejen keresztül — magasnyomású zsírozóprésszel — zsírt benyomatni. Ezenkívül helyi kenésre szorulnak a szivattyú csapágyai is.

## Motorok hűtése

A robbanó motoroknál — a tüzelőanyag elégetésekor — nagymennyiségű meleg, szabadul fel, amelynek egy részét alakítja



csak át a motor mechanikai munkává, egy másik részét pedig hűtéssel kell ki-vonni, mert a kenőolaj viszkozitása, va-lamint a gépalkatrészek szilárdsági tu-lajdonságai — azt a magas hőmérséklet — amely a motorban keletkezik, nem bírják el. Ha nem gondoskodnánk kellő hűtésről, akkor a henger belső része vő-rös izzóvá is felmelegedne. A felszaba-duló meleg elvonására levegőt vagy vizet használhatunk fel. A legegyszerűbb fűtő-berendezés a léghűtés.

**LEGHÜTES ESETÉN** a henger és a hengerfej körül igen nagymennyiségű levegőt kell áramoltatni ahhoz, hogy a szűréses meleget ki tudjuk vonni. Ebből a célból a hengerfejet és a hengert nagy-felületű hűtőbordákkal kell ellátni. Ezen-kívül pedig a levegőt — egy erre a célra szolgáló — ventilátorral kell állandó áramlásban tartani. A léghűtés kétséki-vüli előnye a fagybiztonság és az egyszerű szerkezet. Ezzel szemben azonban az a hátránya van, hogy a ventilátor által be-hajtott hideg levegő a henger egyik ol-dalát mindig jobban hűti mint a másik felét. Az egyenlőtlen hűtés következté-ben, valamint amiatt, hogy a léghűtéssel sohasem tudunk olyan tökéletes hűtést biztosítani — különösen nyári meleg idő-ben — hogy a henger 100 °C hőmérsék-let fölé ne emelkedjen, az olajozás töké-letessége is hátrányt szenved. A tökélet-len olajozás következménye a motor erő-sebb mérvű kopása.

A másik hűtési rendszer a **VÍZHÜTÉS**. A vízűtési rendszer két csoportra osz-lik, éspedig: elfolyó vízűtés és körfoly-amatos vízűtés.

Az **elfolyó vízűtés** lényege abból áll, hogy a motor hengere egy külső burko-lattal van ellátva, amely burkolatba — a motor által meghajtott — tűzoltó sziv-attyú nyomja be a hűtővizet. A hűtőkö-penyen átáramlott és közben felmelege-dett víz — a hűtőköpeny tetején — egy csővezeték útján elfolyik a szabadba. E rendszer hátránya, hogy a motor hűtést csak akkor kap, ha a tűzoltó szivattyú már szállítja a vizet. Ebből következik, hogy a motort csak rövid ideig szabad jártni, mert különben a hengeröntvény túlságosan felmelegszik és a dugattyú be-sülhet a hengerbe. További hátránya az, hogy ha a szivattyú szennyezett vizet szállít, akkor a hűtőtérbe is szennyezett víz kerül, amelyből a hűtőtér zeg-zugos csatornáiban, a szennyeződés könnyen kicsapódik. Ez a kicsapódó szemét a hen-gerfal érdes felületére tapadva rontja a hűtési viszonyokat. Ezenkívül a folytono-san cserélődő hűtővízből a hengerfalon, kazánkő lerakódások is képződhetnek. Egyetlen előnye ennek a rendszernek, hogy szerkezet hiányában nincs holt súly.

A **körfolyamatos vízűtés** lényege az, hogy a hűtővíz nem folyik el, hanem a hűtővizet állandó körmozgásban tartjuk, a motor hengerhűtővíztere és egy erre a célra alkalmas hűtőberendezés, vagy hű-tővíztartály között.

A körfolyamatos vízűtés egyik leg-egyszerűbb alakja a **thermoszifonos víz-hűtés**. Ennél a rendszernél a hűtővíz áramlását a felmelegedett, valamint a hi-deg víz közötti fajsúlykülönbség tartja körforgásban. A felmelegedett víz — könnyebb fajsúlyú lévén — a magasabb rétegekben helyezkedik el, és helyére a

hidegebb víz tödul. Ennélfogva, ha a mo-tor fölé egy víztartányt helyezünk és azt két csővezetékkel összekötjük a motor hűtővíz terével, akkor a víz egy állandó körmozgásban lesz, amit elősegíthetünk még azzal, hogy gondoskodunk arról, hogy a víztartányba felkerült meleg viz-et — egy alkalmas szerkezettel — lehű-tjük. A 800-as kismotorfecskendőnél ebbe a hűtővíz tartányba egy csőki-gyó van el-

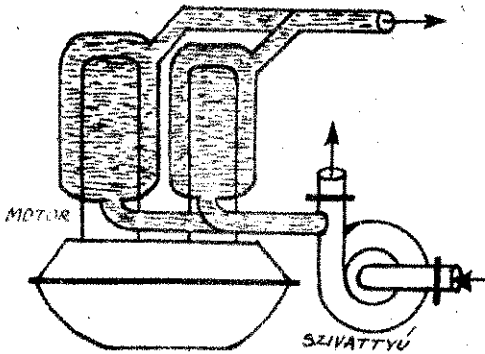

Atfolyó vízűtés

helyezve, amelynek egyik vége a tűzoltó szivattyú nyomóoldalához, míg a másik vége a szivattyú szívó oldalához csatla-kozik. A tűzoltószivattyú állandóan hideg vizet nyom a csőki-gyóba és így a csőki-gyó hűti — a motor hűtővíztere és a hűtővíz tartány között — keringő hűtő-vizet. Ennek a rendszernek előnye, hogy a motort huzamosabb ideig is lehet jártni anélkül, hogy a tűzoltószivattyú működne, továbbá, ha a fecskendő szeny-nyezett vizet szállít is, a motor hűtőtere nem szennyeződik el. Egyedüli hátránya az, hogy a hűtőszerkezet és a benne lévő

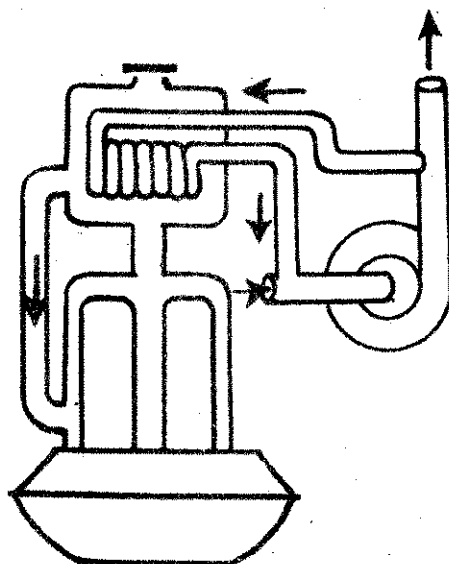

Vízűtött thermoszifonos vízűtés

víz növeli a kismotorfecskendő súlyát. Ha a csőki-gyóban a hűtés bármilyen oknál fogva megszűnne, — akkor a víztelenítő csap ki-nyitásával — valamint a hűtőtartányba ál-landóan utántöltött vízzel, tudunk a hű-tésen segíteni.

A **szivattyús vízűtés** csupán abban kü-lönbözik a thermoszifonos hűtéstől, hogy itt a víz körmozgását nem a fajsúly kü-lönbség hozza létre, hanem egy külön e célra szolgáló kis hűtővíz szivattyú. A

szivattyús hűtővíz rendszerrel lényegesen kevesebb vízzel is jó hűtőhatást lehet el-érni, mert a szivattyú a víz körmozgását lényegesen elősegíti. Ilyen hűtési rend-szert találunk az új típusú 400-as kismotor-fecskendőnél.

**Víz feltöltés.** Olyan hűtőberendezése-knél, amelyek hűtővíztartánnyal vannak ellátva, — a motor megindulása előtt — a víztartányt mindig vízzel kell feltöl-teni. Hosszabb üzemszünet esetén — az időközben elpárolgott vizet — pótolni kell. E célból a hűtővíz állását, gyakran ellenőrizzük. A hűtőrendszerbe mindig eső-, vagy folyóvizet, illetőleg vízvezetéki, tehát lágy vizet kell használni. A kútvíz, — amely gyakran mésztartalmú és így kazánkő képzésre alkalmas — hűtés cél-jára nem felel meg. Az ilyen vizet hasz-nálat előtt — tanácsos előbb felforralni, hogy a benne lévő mésztartalmú sók ki-csapódjanak. A fagyveszély miatt téli hi-degben — a vízűtési rendszerű moto-rotokat, ha nem működnek, — mindig víz-teleníteni kell.

A víztelenítés céljára a hűtőrendszer legalsó részén egy kis vízcsapocská szol-gál.

Ha a hűtőrendszerben szennyeződés, vagy esetleg zsíros lerakódás van, akkor a hűtőrendszer tisztítását szódás vízzel kell eszközölni. Erre a célra 10 liter víz-hez 1 kg. szódát kell adagolni és ezt a keveréket 10—12 órán át kell a hűtőrend-szerben — a motor időnkénti járattása mellett benntartani. A szódás víz leeresz-tése után a hűtőrendszert tiszta vízzel egyszer-kétszer ki kell öblíteni.

### Porlasztó

A motor üzembentartásához szükséges benzin-gáz-levegő keverék képzésére a porlasztó szolgál. A porlasztó két részből áll: az úszóházból és a norlasztó beren-dezésből. Az úszóházban lévő úszó szabá-lvozza egy tűszelep segítségével a min-denkorai benzinállás magasságát. Amilyen mértékben használjuk el a benzint az úszóházból, olyan mértékben süllyed vagy emelkedik a benzinszinttel együtt az úszó. Az úszó süllyedése vagy emelkedése nyitja vagy zárja az úszóház beömlő nyi-lásánál elhelyezett tűszelepet. Az úszóház-ból a benzin egy összekötő vezetéken, csa-tornán át jut el a porlasztó berendezés-hez. A porlasztó berendezés egy szűkített csőrendszer, amelynek legszűkebb kereszt-metszeténél van elhelyezve a porlasztó fűvókája. A szűkítéssel ellátott ú. n. to-rokban a dugattyú által beszívott — nagy sebességgel áramló — levegő a benzint a porlasztócsőben, — a fűvókán keresztül — kiragadja és elporlasztja. Minden gá-zosítottában általában háromféle fűvókát találunk éspedig az üresjáratú fűvókát, a főfűvókát és a kiegyenlítő vagy segéd-fűvókát.

Az **üresjáratú fűvóka** rendeltetése az, hogy amikor a motor terheletlenül jár, és így a porlasztó csőben a levegő áram-lása kisméretű, minek következtében a főfűvókából nem tudja a benzint ki-szippanítani, akkor egy külön erre a célra alkalmas porlasztóberendezés biztosítsa a motor üzembentartását. Az üresjáratú fű-vóka mindig a fojtószelep zárt állása mellett működik és az üresjáratú fűvóka által képzett gáz-levegő keverék mindig a fojtószelep fölött bevezetett csatornán ömlik be a szívótérbe.

A főfúvóka a porlasztócsőben lévő ú. n. torokba torkollik be és ez szolgáltatja a terhelés alatti üzemhez szükséges keveréket. Minthogy azonban a motor magasabb fordulatszám mellett nagyobb mennyiségű benzingáz keveréket kíván, így ez a fúvóka egymagában nem képes a motor különböző fordulatai mellett szükségelt tökéletes keveréket szállítani. A tökéletes keverék képzése céljából szükség van még egy kiegyenlítő vagy segéd-fúvókára. A kiegyenlítő fúvóka vagy úgy működik, hogy magasabb fordulatszám mellett pótbenzint adagol, vagy pedig úgy, — és ez a gyakoribb eset, — hogy a főfúvóka által — magas fordulatszám mellett — képzett erősen benzindús keveréket, pótlevegő hozzájuttatásával, tökéletes keverékké hígítja.

A motor fordulatszámát a mindenkor beadagolt benzin-gáz-levegő keverék mennyisége határozza meg. A beszívandó keverék mennyiségét az ú. n. fojtó szeleppel szabályozzuk. A hideg motor indítása általában nehézségekbe ütközik, mert a porlasztó a meleg üzemre van beállítva. Indításnál ugyanis a beszívott benzin-gáz-

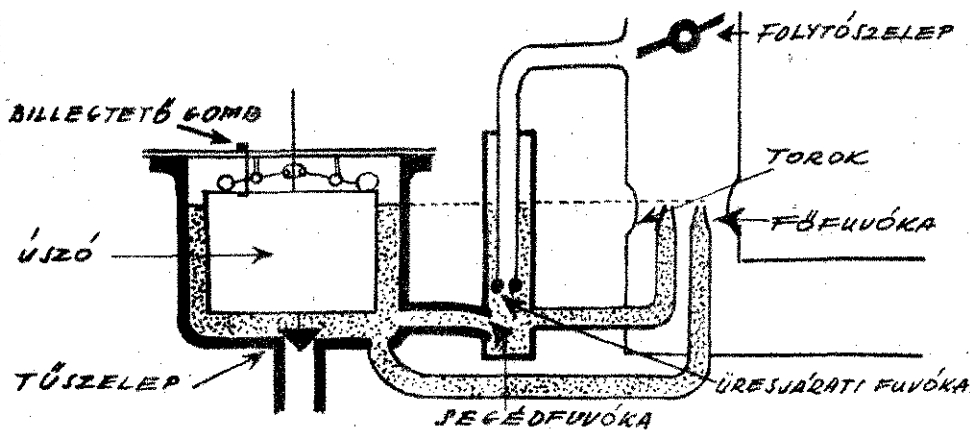

A porlasztó működése

levegő keverékből — a hideg hengerfalon — a benzin egy része kicsapódik és így a motor gázszegény keveréket kap. A hideg indítás megkönnyítésére az úszóházban egy billettető gomb van elhelyezve, amelynek lenyomásával a porlasztó úszóházában a benzint túlfolyatjuk, ezáltal a főfúvókán keresztül benzin ömlik ki a szívócsőbe. Az így kiömlött benzint a beáramló levegő elpárologtatva, magával sodorja, ennek következtében a henger erősen benzindús keveréket kap, amelyből ha kicsapódik a fölös benzinmennyiség, akkor a motor éppen a legkedvezőbb keveréket fogja megkapni. Ugyanezt a célt szolgálja — hideg indításnál — a levegő toroknak kézzel való kismértékű fojtása. A porlasztó egyik legkényesebb része a fúvóka, amelynek kis keresztmetszetű nyílása van és amelybe — a benzinben lévő esetleges szilárd szennyező anyag belekerülve, — a fúvókát, a fúvóka nyílását eltömíti. Az így eltömődött fúvóka nyílását kemény anyaggal piszkálni tilos, a szennyeződés kitisztítását levegővel kell végezni. Általában a porlasztóhoz, különösen a fúvókához — annak szabályozása és állítása céljából — csak szakembernek szabad hozzányúlni.

## Üzemanyagtartány

Minthogy a benzinmotorok üzembentartásához folyékony tüzelőanyagot használunk, így a benzint egy zárt edényben kell tárolni. Ezt a zárt edényt nevezzük üzemanyag tartánynak. A szabvány értelmében az üzemanyag tartánynak két órai üzemhez szükséges üzemanyag befogadására kell alkalmasnak lennie. Az üzemanyagtartány felső részén — robbanás biztosítás és szűrés céljaira — egy szita van elhelyezve. A kivezető nyílása elzárócsappal és ugyancsak szűrőszítával van ellátva. Az üzemanyagtartány beömlő nyílásán záró sapka van elhelyezve, amelynek tetején — a levegő utánpótlás céljaira — egy kis nyílás van befúrva.

## Gyújtóberendezés

A motor hengertérébe beszívott benzin-gáz keveréket nagyfeszültségű elektromos szikrával gyújtjuk meg. Ezt a nagyfeszültségű elektromos áramot az ú. n. gyújtómágnessel termeljük. A gyújtómágnes által termelt elektromos áramot — a motor hengereibe becsavart — ú. n. gyújtógyertya képezi szikrává. A gyújtógyer-

akkor a kalapács eltávolodik az üllőről, e által megszakad az elsődleges tekerés áramköre. Ebben a pillanatban keletkezik a másodlagos tekercsben a magasfeszültségű áram. Ez egy ú. n. elosztófejbe kerül, ahonnan elosztópipa segítségével jutnak el az elektromos áramot — a gyújtási sorrendben következő — gyertyákhoz.

A gyújtómágnes kétféle kivitelű lehet: patkómágnes és lendkerékmágnes. A patkómágnes a motorháza különállóan felszerelhető. Ilyen mágneset találunk a 400-as kismotorfecskendőnél. A lendkerékmágnes a motor lendkerékébe van építve és a patkómágnestől abban különbözik, hogy ennél a mágnespatkó forog a tekercs áll, míg a patkómágnestől a patkómágnes áll, viszont a tekercs forog. A lendkerékmágnes általában a kétütemű motoroknál található. Lendkerékmágnestől rendszerint minden hengernek külön gyújtótekercse és szakitó kalapácsa van. Ennél a rendszerrel tehát nincs szükség elosztó szerkezetre. A mágnes működése úgy szüntetik meg, hogy egy u. n. rövidzáró gomb és rövidzáró vezeték útján szakitókalapáccsal elvezetjük a primer áramot. Ennek következtében az elsődleges áramkörben megszűnik az áramkör megszakítása, tehát megszűnik a másodlagos tekercsben is a magasfeszültségű áram keletkezése. A 400-as kismotorfecskendőnél alkalmazott patkómágnes még egy előgyújtó szabályzó berendezéssel is van szerelve. Ezzel a berendezéssel lehet szabályozni az elő- és utógyújtást. A gyújtószabályozás lehet kézi szabályzó vagy önműködő. Egyik ilyen önműködő szabályzó mód az, amikor az indítókar benyomása a tekercs mágnesét utógyújtásra állítja. Amikor a motor megindult és az indítókart a rugó nyugalmi helyzetbe lök vissza, ugyanakkor egy rugó a gyújtómágnest is az üzemi előgyújtás állásba állítja.

## Tengelykapcsoló

A tengelykapcsoló a motor és a szivattyú tengelyének összekapcsolására szolgál. A 200-as és 400-as kismotorfecskendőnél alkalmazott tengelykapcsolót csak nyugalmi állapotban, szerelő munkával lehet megbontani. Ezt merev tengelykapcsolónak nevezzük. Az ilyen merev tengelykapcsolónál egy többrétegű gumizott vásznon készült rugalmas tárcsát is iktatunk be két tengely vége közé. Ezt a tárcsát Hartschorn tárcsának nevezzük. Ezzel szemben a 800-as kismotorfecskendő ú. n. oldható tengelykapcsolóval van szerelve, amely azt jelenti, hogy a szivattyú — a motor leállítása nélkül — menet közben kioldható. Ennek az az előnye, hogy a légtelenítés alatt a szivattyút nem kell leállítani, indításnál pedig nem kell a szivattyú forgórészét is mozgatni. A 800-as kismotorfecskendő oldható tengelykapcsolója több lemezpárból áll, amely lemezpárokat bekapcsolt állapotban egy rugó szorítja össze, s az ilyen módon keletkező surkolás viszi át a mozgató erőt a motor tengelyről a szivattyúra. A tengelykapcsolóban alkalmazott lemezpárok közül az egyik acélból készül és belső fogazása révén a szivattyútengelyre van felékelve, másik tárcsa műanyagból készül, külső fogazással van ellátva és a motor lendkerékébe kapcsolódik bele. A műanyag biztosítja az indításhoz szükséges síma csúsztatást, valamint bekapcsolt állapotban csúszásmentes üzemet.

# ÜZEMEK és IPARTELEPEK

## Tűzrendészet

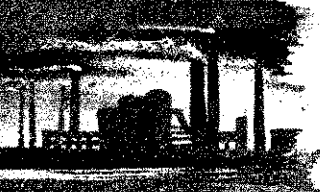

A tűz keletkezésének a megakadályozásához minden tűzoltónak ismernie kell azokat a főbb szabályokat, amelyeket az üzemekben és ipartelepeken feltétlenül érvényesíteni kell.

Első helyen a fokozottan tűzveszélyes és a mindennapi életben használatos anyagokkal és telepekkel kell foglalkozni.

### Az ásványolajfinomító üzemek

az olajforrásokból nyert nyersanyagot dolgozzák fel azért, hogy ezekből az anyagokból benzint, petróleumot, gázolajat, gázolint, stb. folyadékokat nyerjenek.

Jól tudjuk, hogy ezeknek a folyadékoknak a forráspontja jóval 100 C fok alatt van, tehát már igen alacsony hőmérsékleten is olyan gőzöket bocsátanak ki magukból, amelyek a tűzzel érintkezve lobbanásszerűen meggyulladnak és olyan tüzet idézhetnek elő, amely az ott jelenlévő alapanyagot és a környezetében lévő éghető anyagokat is meggyújthatja. A fentiek után azt kell tudnunk, hogy ezeknek a föld mélyéből előkerült nyersolajoknak az átalakítása melegítéssel, tűzzel történik, amikor a hőmérséklet a lepároláshoz használt edényekben általában 60–350 C fokig mozog.

TEKINTETTEL ARRA, HOGY AZ ISMERTETETT MUNKAFOLYAMAT A MAGAS HŐMÉRSÉKLET MIATT EZEKNÉL AZ ANYAGOKNÁL FELTETLEN TÜZVESZÉLYT JELENT, a legfontosabb, hogy a munkálatok céljára szolgáló épületek, illetve felépítmények tűzbiztos anyagból épüljenek. A második lényeges szempont az, hogy a lepárláshoz felhasznált tartályokat összekötő csővezeték könnyen átvizsgálható legyen, mert a tömítetlenség ugyancsak könnyen a tűz keletkezésének az okozója lehet. Ennélfogva az ellenőrzés érdekében ezeket a csővezetéseket nem a föld alatt, hanem a föld felett vezetettjük. Gondoskodni kell a vezeték szakaszos elzárásáról is.

A NAGY TÜZVESZÉLY MIATT TERMÉSZETESÉN FOKOZOTTABBAN FOGLALKOZNI KELL AZ ÉLETVEDELEMMEL. Ezt a célt szolgálja az egyes üzemhelyiségekben ellentétes irányban beéptített, kifelé nyíló és közvetlenül a szabadba vezető minél nagyobb számú kijárat. Az üzemben nagy gondot kell fordítani arra, hogy az elhelyezett gépek között a kijáratok felé legalább 120 cm. szélességű, állandóan szabadon álló, el nem torlaszolt utak álljanak rendelkezésre a menekülés céljára.

IGEN FONTOS A TÜZVESZÉLY ELKERÜLÉSE ERDEKÉBEN A DOHÁNYZÁS ÉS A NYILT LÁNG HASZNÁLATÁNAK AZ EGÉSZ TELEPEN VALÓ ELTILTÁSA. Természetesen a gépházban és a lepárló berendezések tüzelő tereiben megfelelő tűzbiztos elválasztás mellett a tüzelés a termelés miatt elkerülhetetlen.

A világítás csak az Elektrotechnikai Egyesület szabályai, valamint a hangárokra és gépjárműszínekre vonatkozó belügyminiszteri rendelet előírásai szerint szerelhető.

HA A TELEPEN A 20 C LOBBANÁSI PONTON ALUL PÁROLGÓ FOLYADÉKOT (BENZIN, SZÉNHEGEG, STB.) TÁROLNAK, akkor nagyon fontos az, hogy a hordókat robbanásbiztos szerkezettel lássák el. Ugyancsak lényeges, hogy az üres hordókat a telep elkülönített részén raktározzák.

HA A FELDOLGOZOTT ANYAGOKAT FÖLDPELETTI TARTALYOKBAN TÁROLJÁK, AKKOR EZEKET OLYAN NAGYSÁGÚ FÖLDSANCCAL KELL KÖRÜLVENNI, vagy olyan medencét kell létesíteni, amelynek befogadóképessége a tartály tartalmát meghaladja. Ezenkívül a tartályokat hűtő-, permetező készülékekkel, valamint beéptített haboltó vezetékekkel szereltetjük fel. Ugyancsak minden tartályt jól földelt villámhárítóval kell ellátni.

A FENT FELSOROLT FŐBB SZABÁLYOK UTÁN A TÜZRENDSZETI SZAKERTŐK GONDOSKODNAK A MEGFELELŐ VÍZMENNYISÉG BIZTOSÍTÁSÁRÓL. Az erről való gondoskodás akkor helyes, ha annyi víz van, hogy a kivonuló tűzoltó egységek fecskendői legalább 2 órán keresztül fennakadás nélkül táplálhatók. Itt a városi vízvezeték, a víztárolómedence és a bővíző kút egyformán számításba jöhet. Emellett az egyes üzemhelyiségekben, legalább minden 100 m<sup>2</sup>-en olyan kézi tűzoltókészülékeket helyezünk el, amelyek a tűzveszélyes folyadékok oltására alkalmasak. A kijáratok ajtóinak mellett ládában legalább egy negyed köbméter homokot biztosítunk, 1–1 lapáttal. Ilyen telepen állandó jellegű tűzoltóságot kell megszervezni.

### A szeszyárakban

a legveszélyesebb rész a lepárló és a finomító. Ezeket a részeket tűzbiztosan elválasztjuk az üzem többi részétől. Az életvédelem célját szolgáló kijáratok, közlekedési utak, folyosók, lépcsők szintén az előírásoknál figyelembevéendő, tehát a menekülési utat biztosítani kell.

A szeszyáraknál igen gyakran melléküzemeket találunk. Ilyenek a kovács, asztalos, lakatos üzemek. Ezeket ugyancsak tűzbiztosan elválasztjuk el az üzem többi részétől.

ITT IS LÉNYEGES A DOHÁNYZÁSI TILALOM, TOVÁBBÁ AZ, HOGY A TÜZOLTÁS CÉLJÁRA BŐ VÍZFORRÁS ALLJON RENDELKEZÉSRE. Az üzem nagyságától függően gondoskodunk a tűzoltó felszerelésről, amely az arányokhoz mérten motoros fecskendő is lehet, de emellett kézi tűzoltókészülék is helyezünk el az egyes üzemrészekben megfelelő számmal. Nagyobb üzemekben itt is gondoskodunk a tűzoltóság megszervezésére.

### Az olaj- és zsiradékgyárakban

a nyersanyagraktár, a magtisztító, a feldolgozó üzem, a készáruraktár és az olaj zsákok raktára képezi a tűzveszélyes helyeket. Ezeket tűzbiztosan kell elválasztani egymástól.

A NYERSANYAG TISZTÍTÁSÁNÁL A MALMOKHOZ HASONLÓ PORKEPZŐDIK, ezért itt egyrészt egészségügyi okokból, másrészt a robbanás elkerülése érdekében, gépi szellőztető berendezést és porülepítő kamrát írunk elő. Ezekben az üzemekben azért nagy a tűzveszély, mert a feldolgozás következtében minden olajossá és zsírossá válik.

ELŐÍRJUK AZT IS, HOGY A FŐZŐSTÜKÖKET OLYAN FEDŐKKEL KELL FELSZERELNI, amelyek az üzem helyiségén kívüli tűzbiztos helyről is kezelhetők. Minden üzemrészben az olajos préskendők és rongyok gyűjtésére fedővel ellátott dobozokat helyeznek el, mert ezek fokozottan hajlamosak az öngyulladásra. A munkások olajos ruháit is csak vaslemezről készült szekrényekben szabad tartani.

A TÜZOLTÓ BERENDEZÉS teljesen azonos az ásványolajfinomítóban és szeszyárakban szükséges berendezésekkel. Általában fontos, hogy ezek a rendkívüli tűzveszélyes üzemek a tűzoltósággal is állandó, közvetlen távbeszélő összeköttetésben álljanak.

### A szappangyárakban

a tűzveszély abból származik, hogy a feldolgozáshoz, a finomításhoz, az illatosításhoz különböző könnyen gyúló és robbanó folyadékokat használnak. Ezeket tűzbiztosan elválasztott helyen az anyagokra vonatkozó előírások szerint kell raktározni. A főzőstüők előírásai azonosak az olajgyárban ismert előírásokkal és ugyancsak teljesen megegyeznek a tűzoltás céljára szolgáló berendezések és intézkedések.

AZOKBAN A HELYISÉGEKBE, amelyekben a finomításhoz robbanó gőzöket kibocsátó anyagokat használnak, ezek elvezetésére tűzbiztos anyagból épült kürtöt kell előírni, amelyik a szabadba vezet és a tető gerincét legalább 3 méterrel meghaladja.

### A gépjárműszín

teljes egészében tűzbiztos anyagból épül. Lényeges előfeltétele az építkezésnek az, hogy a padlózatnak a folyadékokat nem szabad át eresztenie. A szín világítása csak zárt lehet. Fűtésül csak központi fűtés, a szín légtérébe vezetett meleg levegő, vagy külső tüzelésű, hézagmentes cserépkályha szolgálhat. Fontos, a felső és alsó ellentétes irányú keresztzellőzés.

A MEGÉPÍTÉS UTÁN BIZTOSÍTANI KELL AZT, hogy a gépjárműszínből ne végezzenek olyan munkát, amely nyílt lánggal, szikraképződéssel, vagy erős felmelegedéssel jár. Általában ezen a helyen mindenféle ipari munka tilos. Még az üzemanyaggal való feltöltést is teljesen elkülönített helyen kell végezni. Ha a gépjárműszínből csatorna van, akkor egy olyan szerkezettel szereljük fel ezt, amelyik a benzint és a zsiradékot felfogja. A tűzoltás céljára minden négy gépjármű után egy olyan kézi tűzoltókészüléket helyezünk el, amelyik a folyadékok tűzénél is használható, ezenkívül ládában megfelelő mennyiségű homokot és lapátot tartunk.

### A vegytisztító üzemekben

legtöbbször benzinnel is dolgoznak, ezért a folyadék okozta tűzveszély mellett még a dörzselektromossággal is számolni kell. Ezért a gépeket jól földeljük. Az üstöket kívülről is kezelhető fedővel látjuk el. A szárító és vasaló helyiségeket jól szellőztethetővé építjük. Az egész üzemben a dohányzás és nyílt láng használata tilos.

AZ ÜZEMHEZ SZÜKSÉGES BENZINT ÉS MAS TÜZVESZÉLYES ANYAGOT teljesen elkülönítve, a rájuk vonatkozó szabályok szerint tároljuk.

Tűzoltás céljára helyiségenként gázszal, szénsavas hóval vagy habbal oltó kézi tűzoltókészüléket és a kijáratok mellett ládában homokot, valamint lapátot helyezünk el.

Minden üzemben nagyon fontos, hogy az üzem dolgozóit a kézi tűzoltókészülékek kezelésére kioktassuk.

# Követendő példa

Népi demokratikus kormányzatunk nagy gondot fordít tűzoltóságunk korszerű felszerelésére. Tűzoltóságunk szocialista intézménye való fejlődése éppúgy megnyilvánul szervezeti és oktatási, mint technikai és működési vonalon. Technikai felszerelésünk országos viszonylatú fejlődésére és vidéki bajtársaink pótlóadó tevékenységére világít rá a püspök-ladányi bajtársak jó munkája, amelyet az alábbi levélben közölnek szerkesztőségünkkel:

## Tisztelt Szerkesztőség!

Nagy örömet tölt el bennünket akkor amikor látjuk a tűzoltóság rohamos fejlődését. Népi demokratikus kormányzatunk minden megnyilvánulása — tűzoltó vonalon is — szocialista építésünk hatalmas fejlődését és eredményeit követi.

Mi, vidéki tűzoltók, a multban nagyon el voltunk hanyagolva. Nem törődött senki szakmai és politikai képzésünkkel; felszerelésünk és laktanyáink alig-alig voltak. Mostoha helyzetünkben csak a népi demokráciának tudott kiemelni. Napfényes, tiszta, modern új laktanyák, szertárak épültek ország-szerte, a felszerelésünk is — a technikai fejlődésnek megfelelően — ma már korszerű.

Közönetet kell mondanunk a tartályos gépjárműfecskendőért, amelyet mi, — a püspök-ladányi tűzoltók is — megkaptunk. Tudjuk, hogy tűzoltóságunk erőfeszése nem lehet egyoldalú. Fejlesztésünknek megfelelően képeznünk kell magunkat szakmai, és politikai vonalon egyaránt, hogy hivatásunkban helytállhassunk.

Munkánkkal is bizonyítani akarjuk, hogy szocialista építésünkben és békeharcainkban méltóan kivesszük részünket.

Tartályos gépjárműfecskendőknek nem találtunk megfelelő szertárt. Pénzünk sem volt, mert a községi tanácstól kapott anyagi támogatást már máshoz fektették. A nagy nehézségek nem riasztottak vissza bennünket a cselekvéstől. A Párthoz fordultunk segítségért, s annak útmutatása alapján munkához kezdünk. A helyi üzemek (MÁV, Tűzép. stb.) biztosították az építkezéshez szükséges anyagot.

Önkéntes munkánkkal, szabadnapjainkból, egy hét alatt kibővítettük meglévő kis szertárunkat. Munkánk gyors befejezését nagyban elősegítette az osztályparancsnokságról elküldött BURAI József szvk. bajtárs, aki szakember ezen a vonalon. A bajtársak öröme határtalan volt, midőn a korszerű munka eredményét — munkájuk befejeztével — megtekintették.

JUHÁSZ KÁROLY  
tü. tiz.

# Egy tűzalatójár

— Csont, kelj fel! Váltás van. Csontnak abban a pillanatban kinyílt a szeme, ahogy az ügyeletes hozzáért.

— Jól van, bajtárs, készülök. Kiugrott az ágyból s közben megkérdezte az ügyeleteset, mennyi ideje van még.

Az ránézett a karórájára: — Öt perc — válaszolta.

— Jó, — mondta Csont kissé álmosan és kiment a szertárba. Felcsatolta mászóövét, feltette sisakját és bement jelentkezni az ügyeletes tiszthelyetes bajtársához.

Eppen Demeter tűzmeister volt szolgálatban. Kemény, egyenes embernek ismerték a bajtársak. Szerették mindannyian.

Demeter éppen a másnapi szolgálatot állította össze. Fel-nézett a belépőre.

Csont katonásan jelentkezett Demeter bajtársnál.

— Jelentem, hogy járőrköz-zetem indulási helyére felvonulok.

## VÁRATLAN KÉRDÉS

Demeter felállt. Rápillantott Csontra és komoly arccal megszólalt. Hangjából súlytalanság csendült ki, amikor megkérdezte:

— Ugy-e unalmas szolgálat a járőrzés?

Csont nem volt elkészülve erre a kérdésre. Az köztudomású volt, hogy Demeter min-

dig kioktatja a szolgálatba induló járőröket, de hogy a szolgálat unalma érdekelje — erre nem gondolt.

Csont szegényparaszti szülőök gyermeke. Egy éves tűzoltó mindössze. A gyárban kb. fél éve teljesít szolgálatot, de már ismeri az üzem minden részét és megszerette a gyár lüktető és építő életét. A Szabadságharcos Szövetségen belül politikai iskolát hallgatott. Tudta azt, mit jelent az ország életében a termelés és a termelékenység fokozása.

— Tűzmeister bajtárs, — mondta — én még soha nem unatkoztam járőrszolgálatom alatt. Érdekel a munkám és lekölti figyelmemet. Nagy élmény a szolgálat az ország egyik legnagyobb üzemében, az acélgyártás szívében. Tapasztalatot gyűjtök, amikor végigmegyek az üzemben. Minden nap másként látom az üzemet. Hogy miért van ez, magam sem tudom megmagyarázni. Annyi biztos, hogy ezt érzem.

Demeter nem erőltette tovább a kérdést. Rá sem nézett Csontra. Kemény szolgálati hangon utasította, foglalja el a szolgálati helyét.

Csont kemény „hátra arc” után elhagyta az ügyeleti szobát. A mintaasztalos műhely mellett elhaladva a mintaraktár délkeleti részéhez érkezett, ahol már várta a váltandó járőr.

Csont megállt a bajtárs előtt és tisztelgett.

— Járőr bajtárs, átveszem a szolgálatot.

A váltandó járőr Kövér István, aki egyébként hajlamos volt a hanyagságra, — önkéntelenül is vigyázzba állt, és jelentette, hogy szolgálati ideje alatt különösebb esemény nem történt.

Csont megindult a meghatá-

rozott járőr-úton. Kövér még utána nézett majd bevonult pihenőhelyére.

## A MINTARAKTARBAN

Csont megnézte a mintaraktárt. Hatalmas faépület. Tudomása szerint több millió forint értékű minta van felhalmozva benne. Az épület teteje kátránypapírral bevont. A zsúfolt minták között egy ember is nehezen közlekedhet. A raktár két végénél egy-egy tűzcsap áll. Gyakori eset hogy a tűzcsapokat a dolgozók figyelmetlenül eltörleszöljék, úgyhogy szükség esetén hozzáférhetetlenek. Csont tudta ezt. Ezért első dolga volt, hogy a két tűzcsapot megvizsgálja. A tűzcsapok szabadok. Rendben van. Csöndesen körül-nézett. Tűzveszélyes hely ez. Ezen feltétlenül változtatni kell. A mintaraktár közvetlen közelé-

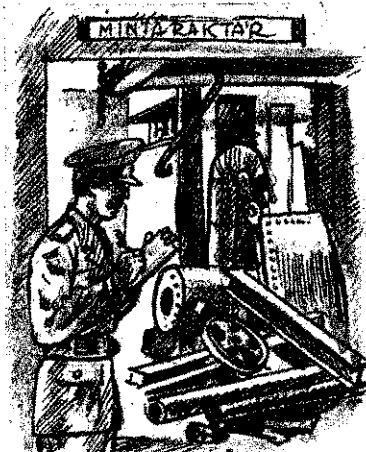

ben helyezkedik el a nemes-acél kovácsműhely. Melegüzem. A kovácsműhelyen belül hatalmas melegítő kemencék hevítik a kovácsolásra szánt acélt. Az egész épület deszkából készült. Némely helyen a kemence és a mennyezet között a 20 cm térköz sincs meg.

Ahogy Csont ezt észrevette, eszébe jutott:

— Lám, én ezt a hibát tegnapelőtt még nem is vettem észre. Fel kell hívnom erre az őrsparancsnok bajtárs figyelmét, hogy intézkedhessen. A





kemencék fölött a gerendázatot tűzbiztosan szigeteljük el.

Elővette járőrkönyvét és beírta észrevételét.

## AZ ERŐKÖZPONTBAN

Továbbhaladva elérte a nyugati erőközpontot. Szeretett ebben az épületben tartózkodni. Hatalmas gőzturbinák működnek itt. Az üzem életője ez az épület. Az öreg Hajduval, a turbinák felügyelőjével szokott itt találkozni, aki ugyan jól ismerte őt, de minden esetben igazoltatta, hogy vajjon ő-e az a tűzoltó, akinek joga van belépni az erőközpont épületébe. Csontnak tetszett ez az elővigyázatosság, hiszen tudta, hogy az éberségen keresztül egyúttal az ő vagyonára is vigyáznak. Ahogy beépett a gépterembe, megállt a turbina előtt és figyelte annak gyors forgását. Gondolataiba merülve próbálta elképzelni magának az egész energiatejlesztés folyamatát és technikai megoldását.

Tegnapelőtt a hdgy. bajtárs előadást tartott nekik, inkább csak beszélgetés formájában, hivatalos időn túl — a víz hevítéséről, ha annak felszínére egy légkör nyomásnál nagyobb nyomást gyakorolunk. Azonban ez a hevítés csak egy bizonyos fokig mehet, mert, ha 360° C-on felül hevítjük a vizet, — bármilyen nyomást is gyakorolunk a felületre, — az halmazállapotát megváltoztatja és gőzzé alakul át. Emlékezett Csont arra is, hogy hdgy. bajtárs ug-rásszerű változást említett. Gondolatát tovább szötte. A gőz hevítésére gondolt, amelyet hatalmas kazánokban végeznek és azt nagy erővel bocsátják a gőzturbina forgólapátjaira, mely turbina a forgás következtében mágneses térben millió és millió erővonalat szakít meg,

száltal elektromosság indukálódik. Ezt a kitermelt elektromosságot azután elvezetik azokhoz a gépekhez, melyeknek meghajtása a termelés érdekében szükséges.

A hdgy. bajtárs elmondotta: előfordulhat az is, hogy a turbinában lévő tekercselések szigetelése hibás és áramátütés

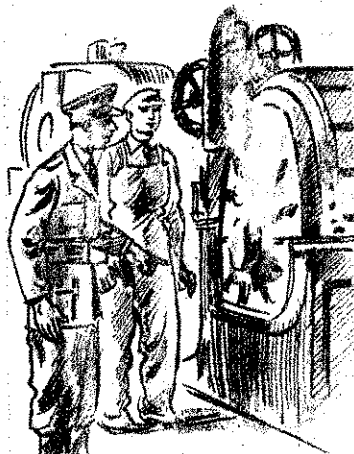

történhet. Az áramátütés következtében a szigetelőanyag meggyullad. Ennek oltására legalkalmasabb a szénsavhó. A szénsavhóval való oltás egy önműködő szerkezettel történik. Csontnak hirtelen eszébe jutott, hogy itt is a turbinákba van beépítve a megfelelő csővezeték, mely égés esetén szénsavat bocsát a gőzturbina belsejébe.

Határozott léptekkel a gépház aljában elhelyezkedő mérleghez ment. Megvizsgálta a mérlegre állított 12 db szénsavas palackot, hogy rendben vannak-e. Megnyugodva vette tudomásul, hogy az oltóberendezés működőképes és folytatta további útját.

Sokáig gondolkozott azon, hogy a szénsavat miért kell mérlegre tenni. Még maga az ott dolgozó gépész sem tudta megmondani neki. Csak később tudta meg, hogy a szénsav mennyiségét súlyán keresztül állapítják meg, mert a feszmerő a nyomáskülönbséget nem mu-

tatja, mivel a szénsavnál nyomáskülönbség nincs.

## A MARTIN-KEMENCÉKNEL

Csont a Martin-kemencékhez ért. Ahogy a kemencék mellett elhaladt, észrevette, hogy a csapoláshoz szükséges oxigénpalackokat egyik helyen kikötötték, a másik helyen a falhoz támasztották. Csont megint gondolkodóba esett és azt mondta magában:

— Pár héttel ezelőtt még nem tudtam, milyen veszélyes egy oxigénes palack, ha azt hőhatásnak tesszük ki.

Eppen akkor úgy rakott le a daru egy pirosmelegre hevített többmázsás öntecset, hogy az öntecs melege pontosan az oxigénpalack felé sugárzott.

Csont már tudta azt, hogy normál hőmérsékleten a 150 atmoszféra nyomású oxigénes palack biztos. Ha azonban 200 vagy esetleg 300° C hőhatás alá kerül a palack, az 200 vagy 300 légkörre fokozza fel a nyomását. Ez természetesen a palack robbanását idézheti elő és komoly balesetet és szerencsétlenséget okozhat.

Csont azonnal megkereste a munkavezetőt s a palackot eltávolíttatta és kikötötte. Ezután elővette járőrkönyvecskéjét és fejegyezte az esetet, hogy a parancsnok figyelmét felhívja egy olyan általános intézkedésre, amely biztosítja az oxigénes palackok előírásos kezelését.

Csont a Martin-kemencékhez ért. Felment a kemencékhez



vezető vaslépcsőn és benézett az egyik kemence nyílásán. A nyíláson elhelyezett sötétkék üvegen át jól lehetett látni az olvadó érc fortyogását. Megsimogatta a kemencét, majd folytatta útját.

## FELELET A VÁRATLAN KÉRDÉSRE

Csont megint arra a kérdésre gondolt, melyet Demeter tett fel neki, — hogy nem unalmas-e a járőrszolgálat. Csont már tudott volna válaszolni arra, hogy miért nem unalmas. Az üzem, a gyár, mindennap más, mindennap új. A mai járőrszolgálat nem lehet azonos a holnapi járőrszolgálattal.

Az üzem teljesítménye mindig nagyobb, mindig fokozódik. Ez azt is jelenti, hogy nekünk éberebben és jobban kell vigyáznunk rá, mint tegnap. Ismereteinknek gyarapodniuk kell. Igaza volt Demeter bajtársnak, hogy ezt a kérdést felvetette. Az élet maga válaszol arra, hogy miért nem lehet és miért nem szabad unalmasnak lennie a járőrszolgálatnak.

Csont gondolataiba merülve visszaandult a felállítási helyre, hogy váltójának átadja a szolgálatot.



# Vigyázz egészségedre!

**EBEN A CIKKÜNKBEN** gyakorlati tanácsokat akarunk adni a bajtársaink egészségük megóvására és felhívni figyelmüket azokra a veszélyekre, amelyek egészségüket fenyegetik. Elsősorban a tisztasággal szeretnénk foglalkozni. Lássuk tehát közelebbről, hogy miért is kell tisztának lennünk minden tekintetben.

Népi demokráciánkban legfőbb érték az ember. Egészségügyi kormányzatunk minden lehetőleg megtesz az irányban, hogy egészségünket megvédje; rendeletekkel, egységes betegellátással, gyógyintézetekkel, orvosok továbbképzésével, stb. segít segítségünkre. Nekünk is hozzá kell azonban járulnunk ehhez, mert csak egészséges ember képes elvégezni azt a nagy munkát, amely minden dolgozóra vár. Így kapcsolódhatunk bele a szocializmus építésébe, egészségünk megóvásával.

**NEZZUK TEHAT,** hogy melyek azok a szabályok és előírások, amelyekkel élnünk kell. Elsősorban egyénileg kell tisztálkodni. Nem szabad úgy elmenni szolgálatba, hogy ne mosdottunk volna jól meg. Ujabbán mind több fürdőszobás lakás készül dolgozóink részére és halmar ez rendelkezésünkre áll, akkor használjuk is ki. Minden reggel mossuk meg jól fogainkat. A leggyiszatásitobb látványok egyike a szájbűzös, piszkosfogú ember. Az ilyen nem is gondol arra a veszélyre, aminek kiteszi magát. Fogszuvasodás, gyomorbetegségek lehetnek mulasztásának következményei.

**RUHAZATUNKAT MINDIG HOZZUK RENDBE,** mielőtt elmenünk hazuról. Nemcsak kellemesebb az érintkezés, a tiszta, ápoltt ruhájú emberrel, hanem a betegség megelőzésének is egyik fontos tényezője. Gondoljunk csak a kiütéses tifuszra, amely a legsúlyosabb járványok egyike és azt a ruhatefű okozza. Az eltetvesedést tiszta ruházattal és testünk helyes ápolásával akadályozzuk meg. Minden étkezés előtt alaposan kezét kell mosni. Sok fertőzést akadályozhatunk meg ezzel.

**LEGYEN TISZTA OTTHONUNK IS.** A szemetet legjobb zárt személtárába dobni, így megakadályozhatjuk azt, hogy a legyek, a piszok közvetítésével fertőző betegséget okozzanak és betegségünkkel dolgozó társaink egészségét is veszélyeztetjük. Gondoljunk itt a hastífuszra, mely leginkább a tej közvetítésével terjed, vagy a vérhasra, mely meg nem mosott gyümölcsök útján fertőz. Lakásunk legyen jól szellőzőti. Levegőtlen, nedves lakás, a rossz táplálkozással karöltve a tüdőbaj fészke. A lábbeli tisztításának fontossága rendkívül nagy. Járásunk alkalmával fertőzött helyeken mehetünk keresztül, és lábbelink révén magunk is a fertőzés forrásává válhatunk.

**MUNKAHELYUNK LEGYEN SZINTEN TISZTA.** Mennyivel vidámabban, jobban megy a munka akkor, ha tiszta, barátságos környezetben végezzük azt! Vegyünk példát a nagy Szovjetuniótól, ahol a Vorosin mozgalom éppen a munkahely tisztaságát tűzi ki célul. Munka után mindig mosdunk meg és csak azután menjünk haza. Ha tiszttól jönnek vissza a bajtársak, alaposan mosdjanak meg, mert ezzel nemcsak saját, hanem bajtársaik egészségét is védik. Itt említsem még meg, hogy több laktanyában nem volt elég tiszta a mosdóhelyiség, pedig ez a tisztaság egyik legegységibb követelménye.

**NEZZUK MEG MOST,** mit tesz a közegészségügyi miniszter egészségünk érdekében. A házak és utcák építésénél pl. már azt is figyelembe veszik, hogy megfelelő széljárás irányában történjen az építkezés és így az egészségre ártalmas gázok és füst természetes úton eltávolíthatnak. Az utcák burkolása pl. a pormentesítés miatt is történik. Az utak öntözése, zöld övezetek létesítése, mind egészségünknek szolgálja. Se szeri, se száma azon intézkedéseknek, amelyek mind egészségünket védik.

**MEG KELL EMLÉKEZNÜNK** még néhány különleges rendszabályról, amelyeket bizonyos esetekben feltétlenül be kell tartani. A Szovjetunióban pl. a kórházakban minden látogató fehér köpenyt kap és csak ebben látogathatja meg hozzátartozóját. Ezzel az intézkedéssel a kórházi osztályokra behurcolt betegségek számát csökkentették le. Ha fertőző beteg van otthon, akkor a tisztaságra fokozottan kell vigyázni.

**RÖVIDEN VÁZOLTUK,** milyen fontos a tisztaság, az egészség megvédése szempontjából. A tiszta ember jó hatással van környezetére, szívesen látják mindenütt, nemcsak saját egészségét védi, hanem a közösséget is óvja a fertőzéstől.

# Bajtársaink híjak:

## Egy bajtárs a továbbképzésről

NEGY HÓNAPPAL EZELEŐTT legutóbbi időben megtartott induit meg a politikai és szakmai továbbképzés a tűzoltóságban belül. Szeretek tanulni, de eddig nem vettem olyan komolyan a továbbképzést, ahogy öntudatos dolgozónak tenni kellett volna. Csak miután értesültem a tűzoltóságban belül mutatkozó ellenséges tevékenységről, ébredtem tudatára mulasztásomnak. Nagy örömmel és meglepéssel töltött el, hogy keményen bántunk el ezekkel a kártevőkkel, de tudom, hogy ellenségeinktől ezzel még nem tisztítottuk meg teljesen sorainkat.

**VANNAK KÖZÖTTÜNK AZONBAN OLYAN BAJTÁRSÁK IS,** — szerencsére csak kevesen —, akik nem gondolkodnak hozzánk hasonlóan. Kovács bajtárs, úgy látszik, még mindig nem veszed észre, hogy munkád nem kielégítő, jegyzeted rendetlen, hibák vannak benne, sőt amikor figyelmeztetünk erre, nem törődött veled. Segíteni akartunk, de te nem vetted igénybe, pedig jegyzeteid leggyengébbek az egész alosztályon. Nem vetted komolyan a tanulást, amit abból látok, hogy nem javítottad meg munkádat, pedig lenne eszed a tanuláshoz. Igaz, hogy az egyik szeminárium után önkritikát gyakoroltál, de szavaidat nem követte tett. Figyelmetlen vagy az oktatások alatt. Én most önkritikádban elmondott szavaidra emlékeztetlek:

**RAJÖTTEM ARRA,** hogy a tanulás fegyver kezemben, mert politikai és szakmai tudásom fejlesztésével is építem a szocializmust. Mostanáig azt hittem, ha úgy, ahogy kijegyzeteltem az irodalmat, már eleget tettem a kötelességemnek. Bajtársaim nagyrésze is így gondolkozott. Most azonban megváltozott a helyzet. Szorgalmasan tanulunk és sokszor anyanyira elmélyedünk a vitában, hogy abba se akarjuk hagyni a tanulást.

**DE NEMCSAK MI VÁLTOZ-**

**TUNK MEG,** hanem megválto-

**zott alosztályparancsnokunk is.**

Eddig csupán rövid jegyzeteket

készített, most pedig sokkal be-

hatóbban tanulmányozza az

anyagot, mindenegyus alkalom-

mal gyakorlati példákat hoz

fel; tüzeseteket és más problé-

mákat, amelyek mindennapos

munkánk során felmerülnek

Eddig bonyolult kifejezéseket

használt, amelyeket mi bizony

nem igen értettünk meg, hiszen

sokan vannak közöttünk, akik

csak elemi iskolát végeztek. A

tűzoltó.

Varga János

tűzoltó.

# Kérdés „A MAGYAR TÜZOLTÓ” felel

**KERDES:** Milyen vegyi anyag szükséges a víz fagymentesítéséhez? (Juhász János t. tiz., Püspökladány.)

**FELELET:** Az oltóvíz befagyása ellen a vízben erre a célra szolgáló fagyálló folyadéknak sókat oldanak fel. A motorok hűtővizének befagyása ellen pedig glicerinnek, faszesznek, alkoholnak, konyha-, vagy ipari sónak hozzákeverésével védekeznek. Mindkét esetben a célt a víz fagyáspontjának leszállításával érik el. Amennyiben a bajtárs a vízben oldott különböző anyagok okozta fagyáscsökkenés mértékét tudni óhajtja, akkor olvassa el a „Tűzrendészet és Kárelhárítás” c. szakkönyv II. kötet 10. oldalán, valamint a 746. oldalon található VIII. sz. táblázatot.

\*

**KÉRDÉS:** Kell-e táncmulatságokon tűzoltó ügyeleti szolgálatot tartani és milyen formában?

**FELELET:** A nyilvános előadásra szolgáló épületek tűzoltói felügyeletét az épület használhatósági engedélyében a tűzrendészeti hatóság szabályozza. A táncmulatságokon az ügyeleti szolgálatot a tűzoltó egység parancsnoka (alosztály, őrsparancsnok) szabályozza.

\*

**KÉRDÉS:** Műsoros estet követő táncmulatságokon az előadás után az ügyeleti szolgálatba kirendelt tűzoltónak ott kell-e maradnia? Nagy László t. t., Hódmezővásárhely.)

**FELELET:** Erre a kérdésre a feleletet az előbbi kérdésnél megadtuk.

\*

**KÉRDÉS:** Jár-e a szabadnapos tűzoltó részére ágyfelszerelés (lepedő, pokróc)? Ha igen, honnan igényelhető az?

**FELELET:** Olyan jogszabály, amely a szabadnapos tűzoltó részére a bennlakást biztosítaná, nincs. Ez kedvezmény a nőtlen és családjuktól távol lévő női tűzoltó bajtársak részére és csak annyiban adható meg, amennyiben azt a szolgálat érdeke és a tűzoltóegység felszerelése megengedi. Amennyiben az egység parancsnoka a bennlakást engedélyezte és a bennlakó szabadnaposok részére külön szobát és esetleg ágyneműt is tudott biztosítani, úgy az ágynemű tisztántartása (mosatás, stb.) a bennlakók költségére történik.

\*

**KÉRDÉS:** Fokozott készség alatt a napi 8 órai munkaidőre beosztott tűzoltó vasárnap és ünnepnapokon eltávozhat-e vidékre?

**FELELET:** Nem. A fokozott készség tartama alatt az állomáshelyüket a tűzoltó parancsnok külön engedélye nélkül hagyhatják el.

# A Szovjet sport útja

A SZOVJETUNIÓ SPORTJÁT mutatja be a fővárosi „Sport útja” kiállítás. A kiállítást meglepetésként hatalmas tömegek képeit alkothatnak maquknak a szovjet sport fejlődéséről, mely tisztán tükrözi vissza a szocialista társadalom hatalmas eredményeit a sport terén is. Amíg a cári rendszer 45.000 sportolót tartott nyilván (kiváltságosok), addig ma a szocialista társadalom 16 millió sportolót számlál.

1917 óta évről-évre nő és győzedelmeskedik a Szovjetunió sportja. Száznál elvtárs út-

széesebb tömegeket mozgató GTO mozgalmat. A kép szinte él, híven tükrözi vissza a fiatalság vidámsággal párosult bátorságát, elszántságát, amely az új típusú embert jellemzi.

A Szovjetunióban a sport a szocialista kultúra elválaszthatatlan része, a kommunista nevelés fontos eszköze. A GTO sportmozgalom tagjai a Nagy Honvédő Háborúban megmutatták hazaszeretetüket és nagyon sokan áldozták fel életüket hazájukért, szabadságukért. A Szovjet-

magyar sportolókat, a szovjet sportolók társaságában.

A KIÁLLÍTÁS ELENK TÁRSASÁG AZOKAT A hatalmas sportlétesítményeket, amelyek a multtal ellentétben nem a kirkak sportot, hanem a nagy tömegek megmozdulását szolgálják.

A tökéletes szocialista sport iránymutatására jellemzőek V. Majakovszkij szavai: „Általában, ha a tested munka után elnehezedik, ne ülj búsan a sarokban, hanem fussál a sportklubba. Megpihensz majd a futásban, ugrásban, birkózásban.”

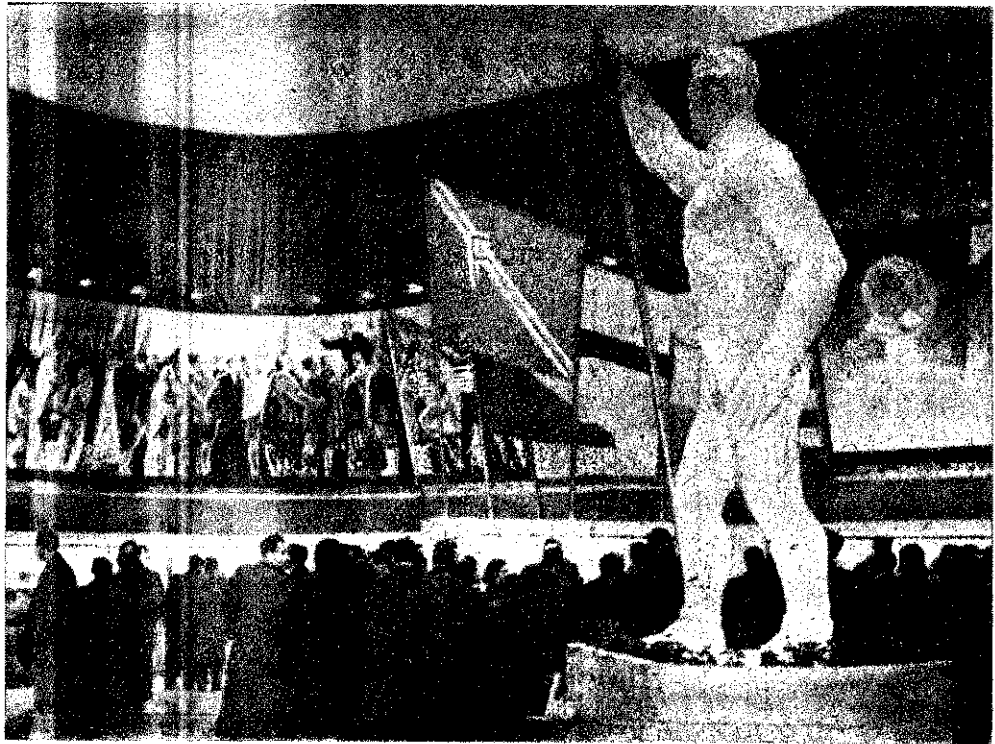

Részlet a „Sport útja” című kiállítás hatalmas anyagából.

mutatása és irányítása száznál több fiatalnak adott az ifjúságnak testi és szellemi növekedés terén. A Nagy Októberi Forradalom után a szovjet kormányzat a sportot és a testnevelést a honvédelem szolgálatába állította.

AZ ELSŐ SZERVEZET A katonai sportklub. A lángeszű Frunze felfismerte a sport jelentőségét a honvédelem szempontjából is. Sokáig győnyörködtem az egyik legnagyobb festményben, mely találon szemléltette a Szovjetunió sportjának alapját, a leg-

unióban jelenleg 13 Testnevelési Főiskola, 40 Technikum, 50 Pedagógiai Intézet neve a sportvezetőket.

Egyik kép alatt Kallinin idézet áll: „Mi az embert minden téren ki akarjuk fejleszteni, hogy tudjon jól futni, úszni, gyorsan és dőcegen járni, hogy egészséges, normális ember legyen, aki egyaránt alkalmas a békés munkára és a honvédelemre.” A képet végignézve látjuk a szovjet sportolók legjobbjait, továbbá a Szovjetunióban járt

A SZOVJET SPORT JELLEMZŐJE, hogy a sportrekordokat termelési sikerekkel és önkéntes munkával kötik össze. A szovjet sport által követett út helyességét mutatja a világrekordok sorozatos megdöntése. A béke hívei bizakodva tekinthetnek a sportban megerősödött szovjet ifjúságra. A szovjet sportoló magasra emelve zászlóját, azt hirdeti: „A béke legyőzi a háborút, mert a béke zászlója Sztálin.”

ANDAI MATYAS t. t. ftm.

# Hírek a Tűzoltóéletből

## A Vallás- és Közoktatásügyi Minisztérium elismerése a tűzoltó kultúrmunkáért

A kecskeméti osztályparancsnokságra beosztott tűzoltó bajtársak a múlt évben az ottani gyógypedagógiai Intézet átalakításához munkafelajánlásokkal járultak hozzá. Szabadnapjukból 68 munkanapot dolgoztak és ezzel hozzájárultak ahhoz, hogy az intézet még jobban, még eredményesebben tudja végezni munkáját a szocialista nevelés érdekében. Bajtársaink ezzel a munkájukkal 10.000 Ft-os megtakarítást értek el népgazdaságunk számára.

Jóleső érdeklődést vettünk tudomást a kecskeméti tűzoltó bajtársak eredményes munkájáról, valamint a Vallás- és Közoktatásügyi Minisztérium által közzétett köszönetéről:

BELOGYMINISZTERIUM TÜZRENDEZETI FŐOSZTÁLYANAK  
Budapest

Mai napon érkezett hozzánk a kecskeméti állami gyp. iskola nevelő és foglalkoztató intézetének jelentése, melyben közlik, hogy a kecskeméti állami tűzoltó testület önkéntes felajánlását az intézetünk átalakítási munkáival kapcsolatban befejezte. Teljesítményük 68 munkanap. Ezzel az önkéntes munkavállalásukkal kb. 10.000 forint megtakarítást értek el.

Ezúton mondok köszönetet a V. K. M. Gyógypedagógiai Ügyosztály nevében az állami tűzoltótestület tagjainak munkájáért, melyvel népgazdaságunk számára ilyen összeget takarítottak meg és lehetővé tették, hogy neveljünk oktatását eredményesebbé tegyék.

Budapest, 1951. január hó 15.

P. H.

KADINGER JÁNOSNE s. k.  
Ügyosztályvezető

\*

A kecskeméti bajtársak munkájukkal példát mutattak az ország valamennyi tűzoltója számára. Reméljük, hogy a kecskeméti tűzoltó bajtársak példáját a munkafelajánlások terén még sok tűzoltó bajtárs követi.

## Országos Tűzoltó Egyesület Segélyző Pénztárának közleményei

271.000/1946. B. M. számú rendelt. 8. paragrafusa értelmében az üzemi és községi tűzoltók baleset esetére az Országos Tűzoltó Egyesület segélyzőpénztáránál biztosítandók. A fizetendő díj összege: a Belügyminiszter Bajtárs a 601.241/1946. IV. 2. B. M. rendeletével 1,50 (Egy forint és 50 fillér) forintban állapította meg. 1951. évre biztosítandó tűzoltók után járó díj összegére az Országos Tűzoltó Egyesületnek az Országos Takarékpénztár NY Sztálin-úti fiókjánál vezetett 219.998. számú *ca. 1951. évi* lájára haladéktalanul befizetendő.

## Zenekarunk és bábcsoportunk Balassagyarmaton

Az Országos Tűzoltó Egyesület balassagyarmati osztálytagozata január hó 27-én jóslakerült hangversenyt rendezett. A hangversenyt megelőzőleg két esetben délután a gyermekeknek az OTE. központi bábjátékos csoportja jóslakerült előadást tartott. Este a város dolgozóinak mutatta be mindjobban fejlődő zenekarunk jól sikerült hangverseny számait. Különös sikert aratott az, hogy zenekarunk egyes műsorjait a termelésben kitént dolgozóknak

ajánlotta fel s ezzel is bebizonyította, hogy a kultúrműsoroknak egyik legfontosabb feladata dolgozóink lelkesedését fokozni a termelés terén.

A rendezéért dicséretet érdemel a balassagyarmati osztályparancsnokság, amennyiben a hangverseny előkészítésére mindössze csak egy hét állt rendelkezésre. Ennek ellenére a Megyei Tanácsház nagytermét úgy a bábéledésen, mint a hangverseny alkalmával a közönség megtöltötte.

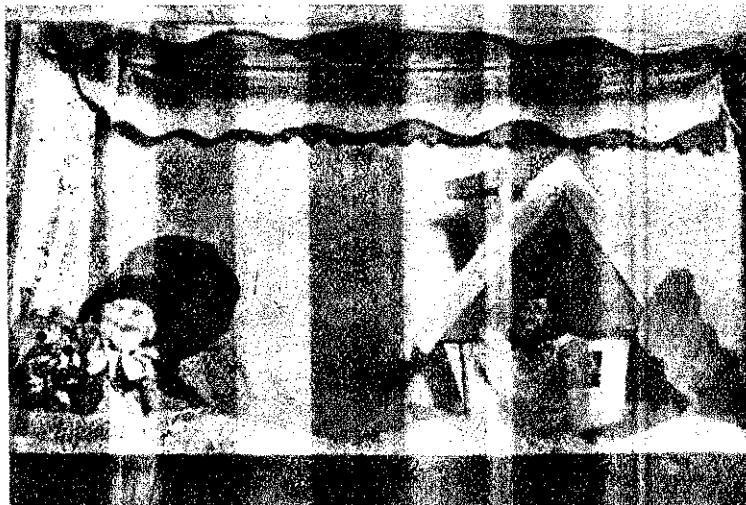

Az „Aranyhalacska” című bábdarab egyik jelenete.

## Felhívás az országos kultúrversenyre

VALAMENNYI OSZTÁLY, ALOSZTÁLY ÉS ÖRSTAGOZATNAK

A dolgozók kulturális nevelésében elért eredmények megszállására és továbbfejlesztésére az Országos Népművelési Bizottság országos kultúrversenyt indított. A verseny folyamán sor kerül üzemek, ipari városok és főiskolák művészgyűjtésének versenyére.

A felszabadulás óta eltelt években, különösen azonban az utó év folyamán, az üzemi dolgozók között végzett kulturális nevelési munka és ezenkívül a művészgyűjtések munkája jelentős mértékben fejlődött. Az üzemi kultúr munka további fejlesztésére és a hibák javítására jelölte meg az utat — Pártunk határozata alapján — a Szervezetek Országos Tanácsának a kultúrmunkáról hozott legutóbbi határozata.

Üzemeinkben százával alakulnak kultúrotthonok és kultúrterrek. Ezek egyre magasabb színvonalon álló művészeti tevékenységgel és dolgozóink politikai és kulturális fejlődésével.

Tűzoltó bajtársaink nem egyszer szemtanúi lehettek ezeknek az eredményeknek. Ezen keresztül bajtársainkban is kialakult az öntudat és a lelkesedés a kulturális munka iránt és ennek nyomán indultak a kisebb tűzoltó kultúr csoportok munkája.

Az Országos Tűzoltó Egyesület felhívja az ország valamennyi tűzoltó bajtársát az országos kultúrversenyben való minél szélesebb körű részvételre. Az osztály-, alosztály- és örparancsnokok jelezzék bajtársaink, hogy minél sikeresebben haladjanak a Szovjetunió szocialista kultúrájának példamutatása nyomán.



Szentendrei bajtársaink készülnek az országos kultúrversenyre.

Ez a kultúrverseny három művészeti ágban nyújt lehetőséget a résztvevőkre, éspedig: színjátszás, népi tánc, ének. De szerepelhetnek a bemutató műsorban versenyen kívül bábcsoportok, zenekarok, szavaltat, vagy más egyéni művészeti teljesítmények. A versenyen résztvevőknek a bemutatókon való szereplésükön kívül és szakmai cikkeik olvasásával és megvitatásával állandóan és nélkül kell a kultúra iránt való minden érdeklődésnek.

Országos ellenőrzésünk során láttuk azt, hogy egész kislétszámú alosztályokon és nem egy esetben örsökön is eredményesen vesz részt a bajtársak a kultúragtató munkában. Így többek között békéscsönlegrészénél, a tanácsválasztás kultúragtató munkáiban a kultúrbrigád mozgalom kislétszámúban a rigmusok, csasztyúkák terjesztése terén. Ezen keresztül bajtársaink megértették a kultúrpolitika jelentőségét.

Meg kell állapítanunk azonban azt is, hogy sok esetben a parancsnokok nem értékelték ki ezen kultúrmunkák fontosságát és nem támogatták a helyes irányban meginduló kezdeményezéseket. Előfordult az is, különösen községi tűzoltóparancsnokságokon, hogy sok esetben a múlt rendszer műkedvelési formáját akarták tovább vinni, amelyet természetesen helyes felvilágosító munkával megszüntetett. Ennek következtében azután sok helyen a parancsnokok csak mondták meg, mit nem szabad játszani, de helyes irányítást ezek az együtteseknek nem adtak. Ezért a mostani országos kultúrverseny fel kell használni arra, hogy bajtársaink a versenyek bemutatóin minden esetben minél nagyobb számban vegyenek részt és süröbben tomassák a városok, falvak kultúrotthonait, hogy ezen keresztül is építsék a kapcsolatot a kultúra területén is dolgozó néppel.

A tagozati titkárok és kultúrfelelősök szervezzék és támogassák a versenyt. A tűzoltó bajtársak a következő formában vegyenek részt a versenyben: a) az önálló kultúr csoporttal rendelkező tagozatok, ének, színjátszó- és tánc csoport a versenyben önállóan jelentkezők kerületi Népművelési Központoknál, b) az önálló kultúr csoportok nem rendelkező tagozatok pedig a különböző örmegszervezetek pontjaiba kapcsolódjanak be, c) az üzemi, nem állami tűzoltó bajtársak pedig az illetékes üzemi kultúrmunkájába kapcsolódjanak be.

Rögzítsék eredményeiket, teljesítsék az egyesület legfontosabb feladatát, a tűzoltó bajtársak politikai és kulturális színvonalának emelését. Az általános műveltség és szívnál emelésével, a szocialista kultúrverseny sikerével, segítsék elő népünk győzelmeit és ezen keresztül erősítsék a béke legyőzhetetlen táborát.

BESZTERI LAJOS s. k.  
tűzoltóhadnagy, országos titká



# Honvéd és tűzoltó bajtársak találkozója a Honvéd Akadémián

A közelmúlt napokban a tűzoltó bajtársak egy csoportja meglátogatta a Honvéd Akadémiát, hogy bábajátékműsorukkal a honvéd bajtársak gyermekeit elszórakoztassák. A jóiskerült előadás után a tűzoltó bajtársak megtekintették az Akadémia klubját, ahol láthaták, hogy honvédségünk tagjai milyen körülmények között töltik el szabadidejüket. Honvédek és tisztek együtt salkoztak és beszélgettek.

Az egyik tűzoltó bajtárs meglepette: most látja csak igazán a különbséget a régi rendszer katonasága és honvédségünk között. A felszabadulás előtt a katona csak lopva olvashatott, mert felvilágosult és értelmes emberekre a régi rendszernek nem volt szüksége.

Ezzel szemben ma gyönyörű könyvtárak állnak a honvéd bajtársak rendelkezésére, amelyekben megtalálhatják haladózselemű irodalmunk lezsebb műveit.

Amikor megkérdeztük a klub vezetőjét, milyen érdeklődés nyilvánul meg a bajtársak részéről a klubélet iránt, elmondotta, hogy a honvéd bajtársak második otthonuknak tekintik a klubot, mert ott mindent megtalálnak, ami művelődésük és szórakozásuk céljára szükséges.

A bajtársi viszony elmélyítése céljából megállapodtak a honvéd és tűzoltó bajtársak, hogy február elején a tűzoltó klubban a tűzoltó bajtársak műsoros estét rendeznek a honvéd bajtársak szórakoztatására.



## KÉT KÖVETENDŐ PÉLDA

Egyre több bajtársunk érzi át Pártunk Kongresszusának hatalmas jelentőségét. Látják azt, hogy a Hőferr. gyári dolgozók példamutatása nyomán nap, mint nap ezren és ezren tesznek munkafelajánlásokat a kongresszus tiszteletére.

Bajtársaink is követik példájukat és mind több egység teszi meg munkafelajánlását. Ezekből kettőt emelünk ki: az egyik a BORSOD-MEGYEI OSZTÁLYPARANCSNOKSÁG. Borsod megye fontos bányavidék. Az ottani osztályparancsnokságra beosztott bajtársak Rákosi elvtárs októberi 27-i szavaira gondoltak, amelyek súlypontként jelölik ki számukra a bányászat kérdését.

Előző számunkban már beszámoltunk arról, hogy egy másik bányavidéken bajtársaink lementek a bányába és ott 1 napig dolgoztak a bányászokkal együtt.

Az osztályparancsnokság székhelyén, Miskolcon, Sári János tü. hdgy. a beosztott bajtársakkal együtt tanfolyamot szervezett meg a bányászok részére, ahol ismertették előttük azokat a tudnivalókat, amelyek szükségesek ahhoz, hogy esetleges tűz alkalmával az első pillanatokban, amíg a helyi tűzoltóság kivonul, szakszerű beavatkozás, sal meggátolják a tűz tova terjedését. A bajtársak ezt a Pártkongresszus tiszteletére ajánlották fel.

A másik komoly felajánlást az EGRI BAJTÁRSÁK tették február 24-ére. Az ottani lakánya még a Horthy-időben épült, akkor, amikor a tűzoltókat egyáltalában nem becsülték meg. A felszabadulás előtt

szó sem lehetett arról, hogy a bajtársaknak igényeik legyenek, az elhelyezés, bánásmód, vagy ruházat terén.

Az egrri lakánya sem felelt meg a követelményeknek. Súlyos problémát okozott ez Virányi Péter osztályparancsnok bajtársnak. Megbeszélte a kérdést a többi bajtársal, akik gondolkodtak a változtatás és megoldás lehetőségein. A következő héten emélti pártnap volt, amelyen a pártönkivüliek is teljes számban megjelentek. Itt közösen elhatározták a bajtársak, hogy kongresszusi felajánlásoként pótolják az épület hiányosságait és a bajtársak részére ebédit építenek. Ezt a munkát szabadnapjukból végéznék el, csupán a hozzávaló anyagot kell beszerezni. A szükséges összeget a városi és megyei költségvetés biztosította számukra. Így az építkezés megkezdésének nem volt akadálya.

A bajtársak között 3 köműves volt, a többi pedig segédkezett nekik a munkában. Hordták a matyart, téglát és lelkesen dolgoztak, mivel tudatában voltak annak, hogy munkájukkal saját lakányájukat teszik szebbé és kényelmesebbé. Még ping-pongasztalt is készítettek, hogy szabad idejükben legyen szórakozási lehetőségük.

Különösen dicséretet érdemel Lukács Béla tm. és Bónusz János örvezető bajtárs.

Az elmondott két példa sarkallja arra a bajtársakat, hogy mindannyian tegyenek felajánlásokat a kongresszus tiszteletére. A leirtakból útmutatást kapnak az irányban, hogy melyek azok a tereletek, ahol mi is hozzájárulhatunk a Pártkongresszus sikeréhez. Előre bajtársak, a Kongresszus győzelméért!

## HIRDETMÉNY

A Philaxya Állami Oltóanyag-termelő Intézet, Budapest, X., Kőbányai-út 53. számú központjában szabályszerű, teljesen jó minőségű szürke posztó üzemi tűzoltóegyen-

ruha: 14 köpeny és nadrág, zubbony, sapka eladó. Bármikor megtekinthető, megvehető.

Érdeklődni lehet fenti cím alatt, az Intézet gazdasági osztályánál.

## FELHÍVÁS

Felkérem az összes osztály-, alosztály- és őrsparancsnok bajtársakat, hogy amennyiben egy másfél tonnás esseni terepjáró Krupp alváz volna birtokukban és azt nem használják, úgy azt a békési alosztályparancsnokságnak átadni sziveskedjenek.

BÉKESI TŰZOLTÓALOSZTÁLYPARANCSNOKSÁG

## MAGYAR TŰZOLTÓ

A magyar tűzoltóság folyóirata.

Szerkeszti a szerkesztőbizottság: Kovács József tü. alezredes, Hertel István tü. alezredes, Károlyi József tü. alezredes, Szatori József tü. alezredes, Pavlicsek József tü. őrnagy és Bogdán József tü. százados.

Felelős szerkesztő:

Csillag Gyula  
tűzoltó alezredes.

Felelős kiadó:  
Jogi- és Allamigazgatási  
Könyv- és Folyóiratkiadó  
igazgatója.

Szerkesztőség:

VI., Bajcsy Zsilinszky-út 7.  
Telefon: 428-732.

Kiadóhivatal:

V., Markó-u. 25. IV. 450.  
Telefon: 120-243.

M. N. B. egyszámú: 936.551.

Vörös Csillag Nyomda, Budapest.  
Felelős vezető: Bolgár Imre.

## Kölcsönös áthelyezések

Az alábbi bajtársak keresnek olyan bajtársakat, akikkel kölcsönös áthelyezéseket kérhetnek:

JEZSEK ISTVAN tűzoltó, Győr, Richards Posztógyári őrs, Budapest, vagy Budapest környékére;

LENGLÉL JÓZSEF tü. Győr, vagy gongyári őrsről Gyula, Békéscsaba, vagy Békés megye területére;

ZAKUCZKI SÁNDOR tü. Borsodnádasd, lemezgyári őrsről a budapesti osztály területére;

SZOKOL ISTVAN tü. Borsodnádasd, lemezgyári őrsről Nyíregyházára, vagy környékére;

APJOK SÁNDOR tü. az almásfüzitől őrsről a hőmezővásárhelyi osztályparancsnokság területére;

MAKAI MIHÁLY tü. az almásfüzitől őrsről a debreceni osztályparancsnokság területére;

B. SZABÓ MIHÁLY tü. Diósgyőrvasgyár alosztályról Kecskemét környékére, vagy a budapesti osztály területére;

ZAKANY LAJOS tü. Diósgyőrvasgyár alosztályról a debreceni osztály területére.

## Az orosházi alosztálytagozat kultúrgárdája a fejlődés útján halad

Az orosházi alosztálytagozat 1950 december 21-én - Sztálin elvtárs 71. születése napján - nívós előadást rendezett. A helybeil Magyar-Szovjet Társaság ünnepi előadása keretében önállóan működő tűzoltó kultúrgárda nagy sikert aratott az „Akik a játszmát elvesztették” c. színművel. Az előadással maga a Városi Végrehajtó Bizottság is foglalkozott, s a legnagyobb meglepetéssel fejezte ki a tűzoltó kultúrgárda jó munkájáért.

Az orosházi tűzoltó kultúrgárda az előadást megelőzően már több ízben szerepelt a városi kultúrcsoporttal együtt, s több tűzoltó bajtárs tagja a városi énekkarnak is.

Az orosházi tűzoltó bajtársak a kultúr munka területén a fejlődés útján haladnak és remélik, hogy kultúr munkájuk fokozásával tovább gyarapítják a szocialista kultúrát építők taborát.









Dolgozók százezrei vonultak fel a Kongresszus megnyitására, a Hősök-terére.



Vidéki dolgozóink legjobbjai is ott voltak az ünnepélyes megnyitáson.



ELŐRE LENIN SZTALIN ZÁSZLAJA ALATT RÁKOSI VEZETÉSÉVEL A SZOCIALISTA HÁGYARORSZÁG



Szolgálatban lévő bajtársaink rádión hallgatták Rákosi elvtárs beszédét.

Tűzoltóbajtársaink vidáman, énekelve vonultak a Hősök-terére, hogy meghallgassák Rákosi elvtársat.



A Kongresszus elnöke.

„Mi, magyar kommunisták rajta leszünk, hogy a lehetőségeidkei jól éljünk dolgozó magyar népünk javára és így szolgáljuk legjobban a béke, a szocializmus ügyét!” — mondotta Rákosi elvtárs kongresszusi beszámolójában.



A Kongresszus hallgatósága.



Uzta Gyula vezérőrnagy és Koródi Jánosné felesége egyaránt tapsol a Kongresszuson résztvevő küldöttekkel.

Ifjúságunk küldötteit tapsal fogadják a Kongresszus résztvevői.



MAGYAR



TÜZOLTÓ

## Pártunk II. Kongresszusa utat mutatott

**B**eefejeződött a Magyar Dolgozók Pártjának II. Kongresszusa. A szocializmust építő magyar néppel együtt a baráti szovjet nép és a népi demokráciák népei is együttérzéssel és rokonszenvvel kísérték ezt a történelmi eseményt. A szeretetnek és együttérzésnek bizonyosságát adta a nagyszámú küldöttség, amely messze külföldről éppen úgy, mint a magyar vidékekről törhetetlen ragaszkodását hozta el Pártunknak és bölcs vezetőjének, Rákosi Mátyás elvtársnak.

A Pártkongresszus mindenkor történelmi esemény volt. Egy-egy lezárult időszak kiértékelése mindig hasznos tapasztalatokat és tanulságokat hozott a jövőre nézve. Különös jelentőségű ez a kiértékelés a mostani időszakban, amikor hatalmas kül- és belpolitikai eseményekre tekinthetünk vissza.

**A** Párt első, alakuló kongresszusa óta eltelt harmadfél esztendőt az imperialista támadó szándék növekedése mellett, a béketábor erőinek sokkal nagyobb mértékű növekedése jellemzi. A békeszerető népek, élükön a hatalmas szovjet néppel, óriási gazdasági, politikai és kulturális fejlődésükkel, nagyszerű eredményeikkel, sikeresen szállnak szembe az esztelen, elvakult háborús agresszorokkal. A Kínai Népköztársaság megalakulása, a német nép egységéért harcoló Német Demokratikus Köztársaság léte, döntő jelentőségű győzelmek az imperialista tábor felett. Még az imperialista országok dolgozói között is sokmillió hivat nyerne meg ezek az eredmények a békemozgalom számára.

Pártunk következetesen vezette az ország újjáépítése, gazdaságunk helyreállítása és a szocializmus építése érdekében folytatott harcot. Legyőzve a kapitalizmus visszaállítására szövetkezett reakciót és a jobboldali áruló szociáldemokráciát, a hároméves terv két év és öt hónap alatti megvalósításával a helyreállítást befejeztük. Az ötéves terv első éve is lezárult, amivel megkezdtük a szocializmus alapjainak lerakását. A Kongresszus kiértékelte, hogy az ötéves terv első esztendeje, a Szovjetunió baráti támogatásával sokkal nagyobb eredményeket ért el, mint amennyit előirányoztunk. Az eredményekhez tevékenyen hozzájárult a dolgozók odaadó munkája, az alapbéremelés, és a normarendezés, a szocialista munkaverseny kifejlődése, az újtómozgalom. Ezek az eredmények szükségessé teszik, hogy az ötéves terv előirányzatait igen jelentős mértékben, helyenként több, mint 100 százalékkal felemljük.

**A** Kongresszus megállapította, hogy a szocialista építés jelenlegi szakaszában a Párt és az ország előtt álló döntő feladat: a mezőgazdaság szocialista átszervezése. Ennél a központi kérdésnél Pártunk mindig és most újfólag rámutatott a munkás-paraszt szövetség megerősítésének, a meggyőzésnek, a felvilágosításnak, a személyes példamutatásnak szükségességére. Az iparosodás nagymértékben meggyorsult fejlődése szükségessé teszi a mezőgazdaság fejlesztésének fokozását. Nagy tanítónk, Sztálin elvtárs állapította meg: nem lehet huzamosabb ideig úgy dolgozni, hogy a népgazdaság egyrészt a fejlett, gépesített, szocialista jellegű nagyipar másrészt az elmaradt, szétszórt, kisárut termelő, kapitalizmust szülő kisparaszti gazdaságok tömege alapján álljon. Ezért szükséges, az elaprózott, egyéni parasztgazdaságok, korszerű, nagyüzemi, gépesített munkára lehetőséget adó termelőszövetkezetekbe való tömörítése.

**H**atalmas feladatok állanak előttünk. Népgazdaságunk minden ágában látkető élet, nagyszerű munkalendület indul Pártunk Kongresszusának határozatai nyomán.

A kongresszusi határozatok a tűzoltóságra is vonatkoznak. A mi területünkön is sok a tennivaló. Amikor gyáripárunk termelése 1954-re, az eredetileg előirányzott 86.4 százalékhelyett, legalább 200 százalékkal fog emelkedni, mezőgazdaságunk pedig teljesen átszerveződik, akkor világos, hogy ezeket a tényezőket szervezeti, szolgálati, — oktatási és műszaki téren a tűzoltóságnál figyelembe kell venni. A társadalmi tulajdon védelme, a közösség által termelt javak megóvása balesetektől, elemi csapásoktól és kártevőktől, ez a népi állam tűzoltóságának főfeladata. Az új feladatok újszerű, öntudatos, vasfegyelmű tűzoltókat igényelnek, akik minden körülmény között, az önfeláldozásig hűségesek Pártunkhoz, munkásosztályunkhoz és dolgozó népünkhöz.

**A** tűzoltóság megindult már a fejlődés útján. Messze van azonban még attól, hogy teljesértékűnek vallhassa magát. A fejlődést itt is erőteljesen meg kell gyorsítani. Pártunk a Magyar Dolgozók Pártjának útmutatása nyomán úgy dolgozzék minden tűzoltó, hogy munkájával és teljesítményével előre küzdje magát a békéért és a szocializmus felépítéséért harcoló dolgozók seregében.

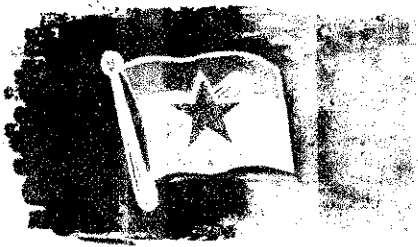

# PÁRTUNK II.

Párttagok és pártönkivültek, egész dolgozó népünk feszült érdeklődése kísérte Pártunk II. Kongresszusát, amelyen a magyar dolgozó nép legjobb fia, az élcsapat legharcosabb tagjai vettek részt. A beszámolók a magyar népi demokrácia fontos politikai, gazdasági és kulturális kérdéseivel foglalkoztak. Ezeket a hozzászólók konkrét példákkal egészítették ki. Az elhangzottak mind azt bizonyítják, hogy pártfunkcionáriusok, párttagok és pártönkivültek egyaránt egységesen állnak a Szovjetunió vezette, egész világot átfogó hatalmas békefront ráncos szakaszán.

Egész népünk tudatában van annak, hogy a béke érdekében kitűzött feladatok, csak a megbonthatatlan munkás-párt szövetség jegyében, a Magyar Függetlenségi Népfront egységében tudják végrehajtani.

Ennek az egységnek a Kongresszus előtt kifejezője volt az a hatalmas és nemes munkaverseny, amellyel dolgozóink készültek erre a nevezetes eseményre. Ez az egység megmutatkozott február hó 24-én Budapesten a Hősök-terén megtartott, soha nem látott méretű tömeggyűlésen, folytatódott a Kongresszus tartama alatt és még erőteljesebb mértékben mutatkozik majd meg a Kongresszus befejezése után.

A politikai kérdésekkel legbehatóbban Rákosi Mátyás elvtárs foglalkozott. Elsősorban

## **a nemzetközi helyzetről**

beszél:

— *A nemzetközi helyzetet a Szovjetunió vezette béketábor sikerei és növekvő erőfölénye jellemzi, amellyel szemben az Amerikai Egyesült Államok és csatlós országainak imperialistái, akik joggal félnek a szocializmussal való békés versenytől — Távolkeleten a nyílt háborús provokáció, az agresszió politikájára lérték át.*

*A haladás és a béke táborának tengelye és motorja felszabadítónk, a Szovjetunió.*

A következőkben Rákosi elvtárs rámutatott a Szovjetunió erőteljes fejlődésére:

— *A Szovjetunió a Nagy Honvédő Háborúban komoly anyagi károkat szenvedett. Az imperialisták új számításaiak részben arra a reményre alapították, hogy a Szovjetunió vagy nem tudja saját erejéből ezeket a károkat helyrehozni, vagy évtizedekig tart, amíg a háború okozta sebeket behegeszti. Az ötéves terü*

*renek imponáló számai csattanóan bizonyítják, hogy az imperialisták ezúttal is rosszul spekuláltak.*

*A gazdasági eredmények együtt jártak a szovjet nép szociális jólétének emelkedésével, a szovjet kultúra, tudomány hatalmas fellendülésével. Amíg a tőkés táborban a béketeljesítményeket egyre inkább háttérbe szorítja a háborús készülődés, addig a Szovjetunió most foghat olyan korszakalkotó művek megvalósításához, mint a volgai, dnyeperi, amudarjai vízerőtelepek.*

*Ezek a tervek, mint erre a Pravda munkatársának kérdéseire adott válaszában Sztálin elvtárs rámutatott — szerves részei a Szovjetunió békés politikájának.*

*Ezek a létesítmények csak a Szovjetunió szocialista terogzaldoklásának viszonyai között jöhetnek létre. Méreteikben és megvalósításuk határidejében ezek már a kommunizmus építkezései.*

*Ezek a tervek nemcsak a Szovjetunió felmérhetetlen gazdasági erőit mutatják, hanem magabiztosságát és a jövőbe vetett megingathatatlan hitét is.*

*A Szovjetunió megerősödésével szervesen összefügg a népi demokráciák megerősödése is.*

*A népi demokráciák gazdasági megerősödésének, kulturális és szociális felemelkedésének egyik legfőbb összetevője nemcsak az, hogy a Szovjetunió örökdió a békés fejlődésük felett, hogy gazdaságilag segíti őket, hanem az is, hogy szinte korlátlanul merithetnek a szovjet tapasztalatok kincstárából. Ezért a népi demokráciák dolgozó népei egyre több hálával és köszönettel viszonyozzák a szovjet népnek és mindnyájunk tanítójának, Sztálin elvtársnak ezt a felbecsülhetetlen segítségét.*

Ezután Rákosi elvtárs a kínai forrada-

lom győzelméről szölt, amely hatalmas tényezője a béketábor megerősödésének és megszilárdulásának. Ugyanekkor beszélt a koreai nép hősi szabadságharcáról és rámutatott arra, hogy: *„A gyarmatosítók kora lejárt és hogy új korszak nyílt meg az elnyomott gyarmati és félgyarmati népek történetében.”*

A kínai forradalom győzelme és a koreai kudarcok még elkieseredettebbé teszik az imperialistákat, akik letűnő hatalmukat az általuk tervezett harmadik világháborúval akarják visszaszerezni.

Azonban az egész világ tudja, hogy a Szovjetunió ereje elég nagy ahhoz, hogy megvédje a békét a háborús gyújtogatókkal szemben. A béketábor valamennyi tagja erőt merít Sztálin elvtárs nyilatkozatából, amely szerint a béke fennmarad és tartós lesz, ha a népek kezükbe veszik a béke megőrzésének ügyét, s végig kitartanak mellette.

Sztálin elvtárs szavait, az egész dolgozó magyar nép megszívlelte és ezek nevében Rákosi elvtárs ígéretet tett, hogy lankadatlanul, hűen, erőnk nem kímélve küzdünk tovább a béke frontján.

## **A küzdelem vezetője és irányítója a Párt.**

A Párt fejlődésének és eredményeinek hatása visszatükröződik a magyar népi demokrácia minden eredményében és sikerében. A kettő elválaszthatatlanul összefügg. Ezt Rákosi elvtárs így határozta meg:

— *Amit elértünk: a magyar népi demokrácia gazdasági és szociális felemelkedése, sikerei a kultúra terén, belépése a szabad nemzetek megbecsült családjába — mindez elsősorban nagy Pártunknak, a Magyar Dolgozók Pártja jó munkájának köszönhető.*

A Párt helyes politikája, jó felvilágosító munkája érzékelhetően megmutatkozik mindannyiunk számára az ötéves terv első évének eredményeiben.

Ezt a kérdést Gerő elvtárs fejtette ki kongresszusi beszámolójában, egyben

# KONGRESSZUSÁRÓL



megjelölte további feladatainkat, amelyek nemcsak az eredmények fokozását, hanem az elkövetett hibák kiküszöbölését is célozzák. A legfőbb hiányosság, — mint ahogy azt Rákosi elvtárs is kifejtette —

## **a mezőgazdaság elmaradottságában**

mutatkozik. Ezt Gerő elvtárs részletesen ismertette és nyomatékosan rámutatott arra, hogy az iparral ellentétben mezőgazdaságunk fejlődését az 5 éves terv első évében nem tekinthetjük kielégítőnek, mezőgazdaságunk árutermelése halatlannal elmarad iparunk árutermelése mögött. *A mezőgazdaság elmaradottságának legfőbb oka az, hogy iparunk már túlnyomó többségében szocialista nagyipar, a mezőgazdaság pedig még legnagyobb részét szétaprózott kisárutermelő gazdaság, amely nem termel annyi árut, mint amennyire fejlődő népgazdaságunknak szüksége lenne. Ez azonban nem azt jelenti, hogy meg kell lassítani az ország iparosításának ütemét, hanem ellenkezőleg, fokoznunk kell a mezőgazdaság termelését, növelnünk kell a gépállomások számát, még erőteljesebb mértékben minden támogatást meg kell adni a mezőgazdaság szocialista szektorának és nem utolsósorban még éberebben kell figyelni az ellenség: a kulákok és spekulánsok felvásárlásait, amelyekkel ezek közellátásunkat akarják megnehezíteni.*

Gerő elvtárs az elmúlt tervév ismeretése után beszámolójában rátért

## **a népgazdaság szocialista építésének új feltételeire,**

amelyek nagyobb követelményeket támasztanak dolgozó népünkkel szemben. Leszögezte, hogy a Horthy-fasizmussal ellentétben, népi demokráciánk legnagyobb vívmánya, a munkanélküliség felszámolása. *Az új helyzet megköveteli a szervezett munkaerőtoborzást és a munkaerő tervszerű felhasználását, a szocialista munkabérendszert kifejlesztését, a munkaerők szakszerű kiképzését és ez-*

*zel összefüggően széles népi műszaki értelmiség kifejlesztését, felelős egyszemélyi vezetést. Mindezt új módszerekkel és hatékony ellenőrzéssel kell alátámasztani.*

Gerő elvtárs a továbbiakban a fejlődés perspektíváját mutatta be, amelynek fő követelménye, hogy még sokkal határozottabban, sokkal nagyobb mértékben kell fokoznunk, erősíteni, fejlesztenünk, kiterjesztenünk a közvetlen termelési kapcsolatot népgazdaságunk különféle ágai, s mindenekelőtt iparunk és mezőgazdaságunk között.

Rákosi és Gerő elvtársak a politikai és gazdasági téren elért eredményekről számoltak be a Kongresszusnak. Révai elvtárs pedig arról, hogy

## **kulturális és ideológiai területen**

is komoly javulás mutatkozik. A szocializmus győzelmes felépítése lehetetlen a kultúrforradalom feladatainak megoldása nélkül.

Révai elvtárs feltette a kérdést, mit jelent a kultúrforradalom? Jelenti a szakmunkások és szakemberek nevelését, az általános műveltség széleskörű fejlesztését, a dolgozó nép millióiban kifejlesztési és tudatosítani a munkához, az államhoz való új viszonyt, a szocialista erkölcs fejlesztését, ezzel összefüggésben a kapitalista ideológia, a kispolgári szokások felszámolását. Mindezek eléréséhez, vagyis a politikai, gazdasági és kulturális kérdésekben Pártunkra vár a vezető szerep. Rákosi elvtárs elsősorban az egyik legfontosabb feladatra hívta fel figyelmünket:

— *Munkánk középpontjában az előttünk álló esztendőben gazdasági téren 5 éves tervünk végrehajtása áll. Az 5 éves terv magában foglalja a mezőgazdaság szocialista építésének az eddiginél fokozottabb fejlesztését. Ez az 5 éves terv egyik legfontosabb kérdése, melynek*

Valósítsuk meg Rákosi elvtársnak a Kongresszus befejező ülésén tett fogadalmát: „Odaadón és fáradszórólansul fogunk küzdeni azért, hogy megmutassuk, hogy a magyar nép követi nagy tanítójának, Sztálin elvtársnak nagy tanácsát, kezébe veszi a béke megőrzésének ügyét és mindvégig kitart mellette.”

*jó megoldásától függ sokban egész szocialista építésünk további menete.”*

Részletezte ezután Rákosi elvtárs a termelőszövetkezetekkel kapcsolatos feladatokat és rámutatott arra, hogy minden erőnkkel támogatnunk kell a tszcs-ok munkáját és hathatós segítséget kell adni a nehézségek elhárítására.

Rendkívül fontos feladatként jelölte meg Rákosi elvtárs

## **a magyar kommunisták példamutató magatartását,**

akiknek kötelességük Pártunk politikájának támogatása, különös tekintettel a mezőgazdaságra. *Meg kell erősíteni a pártszervezeteket, főképpen pedig a Julusiakat. Nagy gondot kell fordítani az új káderek bátor kiemelésére és felelősségteljesebb munkára való beállítására, ami fokozottabb mértékben vonatkozik a nőkre és az ifjúságra.*

Nyomatékosan felhívta a figyelmet Rákosi elvtárs a pártonbelüli demokrácia érvényesítésére, valamint a bírálattal és önbírálat fegyverére.

A Kongresszus befejező ülésén Rákosi elvtárs két fontos nemzetközi eseményről számolt be. Az egyik a Szovjetunióban napokkal ezelőtt végrehajtott negyedik árszállítás, amely újabb bizonyítéka nemcsak a Szovjetunió békevágyának, hanem magabiztosságának is.

A másik esemény a Béke Világtanácsának felhívása, hogy az öt nagyhatalom kössön egymással békeegyezményt.

Nap, mint nap hallunk a világ dolgozóinak megnyilvánulásáról a béke megvédése érdekében. Ez ma minden egyes békeharcos, így a mi feladatunk is. A tűzoltóság járőrszolgálaton, az üzemben, figyelőszolgálaton a mezőgazdaságban, a műhelyben, a politikai és szakmai továbbképzésben kommunista magatartásával védelmezi a békét.

# A Tiszthelyettesi Tanosztály MUNKÁJÁNAK EREDMÉNYEI

**A** lig egy hónappal a tisztaválasztás után újabb jelentős esemény zajlott le a tűzoltóság életében. Február hó 18-án Budapesten, a Dagály-utcai lakótelepében befejeződött a tiszthelyettesi tanosztály. Az avatási ünnepségen a tűzvezetők, törzstűzvezetők és főtörzstűzvezetők között ott láttunk 11 tisztet is. Első alkalommal történt meg, hogy tiszthelyettesi tanosztályon tisztet avattak fel, olyan bajtársakat, akik felkészültségükkel és magatartásukkal erre méltónak bizonyultak.

Hiba lenne azonban, ha a többi bajtárs elért eredményeit lebecsülnénk. Meg kell mondanunk erről a tanfolyamról; amellyel, hogy 11 bajtárs érdemelte ki a tiszti rendfokozatot, 1—2 kivétellel az egész tanosztály olyan eredményeket ért el, amilyenre eddig még nem volt példa a tiszthelyettesi tanfolyamok során.

a hallgatók között olyanok, akik kiváló eredményt értek el, de csak 1—2 bajtárs volt, mint ahogy már említettük — akik az átlagon aluli eredményt érték el. Ehhez hozzásegítette a tanfolyamhallgatókat fegyelmezett magatartásuk, valamint a kritikához és önkritikához való jó viszonyuk.

Hiányosság volt a tanfolyam kezdetén, hogy a bajtársaknak nem volt helyes tanulási módszerük. Ez különösen az elméleti tantárgyaknál és a politikai anyagnál tűnt ki. Ezt a fogyatékoságot már a kezdetben kiküszöbölték, így az első két hónap letelte után látható javulás mutatkozott a tanulmányi előmenetelben, különösen a politikai ismeretek elsajátítása terén.

## Értelemes tanulási verseny indult

a bajtársak között, amely elvesztette kez-

rogna, éheznie, hanem a család minden keresőképes tagja becsületet megérintéhez jutott és ami a legfontosabb, most elször vették emberszámba őket. Az egyfiú a békéscsabai bíróságon kapott fontos beosztást, a másik a Békés-megyei Gyógyászati N. V. vezérigazgatója lett, most pedig újabb öröm számukra, hogy tűzoltóhadnagyt avattak fel közülük.

**Gyebnár** bajtárs 1945 óta párttag. A békéscsabai párt szervezetben R. G. parancnok volt. Pártmunkáját nagy lelkesedéssel és Szovjetunió, a Párt és a dolgozó nép iránti szeretettel, és hűség jegyében végezte. A békéscsabai párt szervezet jelölte ki Gyebnár bajtársat a tiszthelyettesi iskolára. Ő pedig örömmel tett eleget ennek a megbízatásnak, mert tudja, hogy a Párt mindenkit tehetségének leginkább megfelelő munkaterületre állít. Most pedig, a tanfolyam befejeztével, ígéretet tesz, hogy minden igyekezetével, a Párt segítségével, dolgozó népi érdekeit szem előtt tartva, fog dolgozni.

## Vörös János bajtárs aihdgy. lett.

Előzőleg a budapesti osztályparancsnokság hírközpontjában dolgozott. Innen ismerjü a bajtársat. Tudása legjavát adva végezte el a reá bízott feladatokat. Az osztályparancsnokságon népszerűvé vált. Igaz, közelebbről foglalkozhatott a reá bízott bajtársakkal. Látta azt, hogy a tanulás terén nagy a lemaradás. Egyesek csak a politikai, mások pedig csak a szakmai tudásra fordítanak gondot. Népszerű munkája során rámutatott arra, hogy a jó tűzoltó politikailag és szakmailag egyaránt képezni magát. Vörös bajtárs a budapesti osztályparancsnokság oktatási osztályára került. Nagyon örül ennek a megbízatásnak, mert úgy érzi, hogy ez neki való feladat.

Vörös bajtárs azonban nemcsak nevelni akar, hanem önmaga továbbképzéséről is gondoskodik. A felszabadulás után végezte el az általaános iskola VII. osztályát, most pedig folytatni akarja tanulmányait és elfogja végezni a dolgozóknak gimnáziumát is.

Mire a bajtársak ezeket a sorokat olvasák, az új tiszték és tiszthelyettesek máris szolgálati helyükön lesznek. Nem kétséges, hogy a jövőben

## még jobb munkát végeznek,

mint a tanosztályon. Ne feledkezzenek meg a bajtársak a tanosztályparancsnok bajtárs búcsúszavairól:

— Az osztályharc napról-napra mind jobban élődik. Ebben a harcban a tanosztályról kikerült bajtársaknak keményen kell helytállniuk. A marxi-lenini elmélet képessé teszi a bajtársakat arra, hogy az élesedő osztályharcban Pártunk irányításával és Rákosi elvtárs vezetésével felismerjük és leleplezzük az ellenséget. Ugyanakkor a bajtársaknak azon kell lenniük, hogy a továbbképzésükkel még több alaposabb ismereteket tegyenek szert, politikai és szakmai téren egyaránt.

**B**efejeztül azokhoz a bajtársakhoz szólunk, akik fejlődőképessé s kedvvel tanulnak. Kövessék ezeknek a bajtársaknak példáját, hogy olyan örömmel tekintsin a többi bajtársra is, mint az új tiszték vállapjára, amelyekben oly szépen ragyog a nem várt, de annál jobban megérdemelt rendfokozat.



Bajtársaink díszmenete kifejezi kemény elhatározásukat: megvédeni a békét.

A jó eredmény elsősorban annak köszönhető, hogy

## a párt szervezet jó munkát végzett,

megfelelően foglalkozott a bajtársakkal, állandóan hatékony segítséget nyújtott a tanosztályparancsnokságnak munkája elvégzésében. Így **Alk** bajtárs, a tanosztályparancsnok, **Lugosi** bajtárs a vezető nevelőtiszt, de a többi oktató is kivétel nélkül jó munkát végzett. Természetesen a jó eredmények elérésének másik feltétele a tanfolyamhallgatók megfelelő magatartása volt. Ezek a bajtársak az ország különböző részeiből jöttek, különböző előképzettséggel rendelkeztek, de mindegyik lelkesedéssel tanult, hogy kiérdemlje azt a bizalmat, amelyet a Párt és dolgozó népünk előlegezett számunkra akkor, amikor a tiszthelyettesi tanfolyamra küldte őket.

A tanfolyamhallgatók

## jó kollektív szellemet alakítottak ki.

Bajtársi segítséget nyújtottak azoknak, akiknek a tanulásban nehézségeik voltak. Ez azt eredményezte, hogy voltak ugyan

deti hibáját, a kampányszerűséget és állandósult.

A bajtársak azonban tudatában voltak annak is, hogy az elméleti anyag elsajátítása egymagában nem elegendő. A tanulókat helyesen alkalmazva átvitték a gyakorlatba. Ez bebizonyosodott a két ízben megtartott éjjeli vízes támadási gyakorlatnál, ahol a bajtársak megmutatták azt, hogy a tanosztályon eltöltött idő alatt megtanulták a tűzoltás legkülönbözőbb módszereit is.

Most pedig beszéljünk néhány szóval azokról, akik tiszték lettek a tanfolyam befejeztével.

Elsősorban

## a tanfolyamelsőt, Gyebnár Mihály aihdgy bajtársat

szólítottuk meg. A felszabadulás előtt nyomorúságos körülmények között éltek. Tíz-en voltak testvérek, egyedül édesapja és legidősebb fivére dolgozott. 1943-ban ő is „állás”-hoz jutott. Egy cipész-mesterhez került tanuló, aki havonta 15 pengőért dolgoztatta. A felszabadulás után a Gyebnár családnak nem kellett többé nyomor-



# MÁRCIUS 15.

**1848** március 15-e a magyar történelem nevezetes fejezetét nyitotta meg. Az elmaradt, eddig ismeretlen és félreismert magyar nemzet ezen a napon a haladó emberiség érdeklődésének középpontjába került.

Európa népei, Párizstól Varsóig, forradalmi lázban égtek. A párizsi februári forradalom hírére sorban megmozdultak a tömegek Európa fővárosaiban, hogy lerázzák a feudalizmus bilincseit. A bécsi forradalom, amely Metternichet, a XIX. század Churchiljét elseperte, Pestet is forradalmasította. Petőfi, Kossuth, Táncsics és a márciusi ifjak voltak a magyar nép küzdelmének megtestesítői.

## A MAGYAR TÖRTÉNELEMNEK

ez a dicső fejezete csak rövid ideig tartott. A magyar nemzettel szembenállt az akkori reakció két leghatalmasabb fellegvára: Habsburg-Ausztria és a cári Oroszország. Csak a tömegek határtalan lelkesedése és elszánt hősiessége eredményezhette azokat — a polgári történétírók szerint csodaszámba menő — eseményeket amelyek, Magyarország függetlenségi harcát jellemzik.

Százharminakét évfordulóját ünnepeljük a magyar történelem e nagy napjának. S vajjon ki ünnepelhetné méltóbban, mint a kizsákmányolás, az elnyomás alól végegyévesen felszabadított dolgozó?

## AZ ÜNNEPI ÉVFORDULÓ

alkalmából vessük fel a kérdést: mit jelent számunkra a március 15-e öröksége? Erre a kérdésre csak akkor tudunk felelni, ha előbb megvizsgáljuk azokat az okokat, amelyek miatt az 1848—49-es magyar forradalomnak el kellett buknia. Ezekben az okokban rejlik március 15-ének történelmi tanulsága.

Az 1848—49-es forradalomban a magyar nép képviselte a haladást és ezért a haladószellemű emberek Marx-szal és Engels-szel az élükön, Magyarország pártján állottak. Oroszország nagy demokratái, mint Gusev kapitány, is a magyar szabadság győzelméért lelkesedtek. Az osztrák nép haladó elemei is elküldték legjobbjaikat, hogy résztvegyenek a magyar függetlenségért és egyben az emberi szabadságjogokért folytatott küzdelemben. A lengyel, olasz és más népek fiai is életüket áldozták ebben a harcban, amivel hitet tettek amellett, hogy az emberi haladás ügye túlnő egyetlen nép szűk keretein.

## A MAGYAR FORRADALOM

1848—49-ben elbukott. Miért bukott el? Azért, mert nem a népi erők forradalma volt. Nem a széles dolgozó rétegekre támaszkodott és a forradalom vezetői egy ingadozó osztály, a középbirtokos nemesség és a polgárság képviselői voltak. Petőfiéket és Táncsicsékat, a felkelés következetes harcosait elszigetelték, nem teljesítették a néptömegek, elsősorban a parasztság követeléseit, nem semmisítették meg vaskézrel az ellenforradalom belső erőit. Mindehhez hozzájárult, hogy a nemzetiségekkel szemben elkövetett hibákat a reakció arra használta fel, hogy őket verjen a magyarok és az itt lakó

más népek közé. Ezek voltak az 1848—49-es forradalom bukásának okai.

1848 március 15-ét először 1945 április 4-e juttatta győzelmes befejezéshez. Március 15 méltó megünneplése csak akkor vált lehetségessé, amikor a nép önmaga lett ura országának, vagyis akkor, amikor a Szovjet Hadsereg felszabadította hazánkat és dolgozó népünket. Ha ma 1848 március 15-ét igazi jelentőségének megfelelően ünnepelhetjük, akkor ezt 1945 április 4-ének köszönhetjük, annak a napnak, amely ezt az országot örök időkre megszabadította ellenségeitől és elnyomóitól.

## EGY ÉVSZÁZADRA

volt szükség ahhoz, hogy a magyar nép megvalósítsa, amit 1848 március 15-én még csak álmogott. A teljes függetlenséget és szabadságot, amit 1848—49-ben nem tudott kiharcolni, 1945-ben sikerült megvalósítania, mert

a Szovjetunió szétverte a nemzetközi reakció fő erőit: a német olasz, japán fasizmust és megakadályozta a többi imperialista hatalom beavatkozását;

a magyar nép nem áll egyedül, hanem a Szovjetunió vezetésével, a többi népi demokratikus országgal együtt a világméretűben erősödő béketábor egyik szilárd bástyája;

a magyar munkásosztály kifejlődésével töretlenül forradalmi és következetesen haladó osztály vezeti a magyar népet;

a magyar munkásosztály élcsapata: a Párt következetesen viszi keresztül az ellenforradalom belső erőinek megsemmisítését és a nép — a munkásosztály és a dolgozó parasztság — összes követeléseinek megvalósítását,

## EZEKNEK AZ EREDMÉNYEKNEK

birtokában büszkeséggel és lelkesedéssel ünnepelhetjük 1848 március 15-ének százharminakét évfordulóját.

— Nekünk jutott az a történelmi feladat, — mondotta Rákosi Mátyás elvtárs, — hogy valóra válsuk és kiteljesít-

suk mindazt, amiért 1848 hősei Kossuthal, Petőfivel, Táncsicssal az élükön küzdöttek.

Rákosi elvtársnak ezek a szavai megadják a feleletet a felvetett kérdésre. Az 1849-ben elbukott magyar forradalom ma győzelemi ünnepet ülhet, mert sikerült megvalósítani március 15-ének örökségét.

**D**e minden tanulságon felül kötelességeket is ró reánk március 15-ének emlékezete. „Van már hazánk, van mit védünk,” — mondotta Rákosi Mátyás elvtárs. A dolgozók szabad hazáját meg kell tudnunk védeni. A mi hazánk védelme egyet jelent a béke megvédésével. A békéért viszont elsősorban a termelés frontján kell elszánt harcot folytatnunk. Hűség a Szovjetunióhoz, amelynek szabadságunkat köszönhetjük és áldozatkész helytállás a termelés frontján: ezek azok a követelések, amelyeket március 15-ének megünneplése elénk állít. A magyar dolgozók teljesítik ezeket a követeléseket, mert tudják, hogy a szocializmus építésével maguk és gyermekeik boldogabb jövőjéért harcolnak.



# Kádern munkájuk hiányosságai

A felszabadulás óta eltelt 6 év jogosan nevezhető történelmi időszaknak, mivel ez idő alatt lett a magyar dolgozó nép az ország gazdája.

**EZ A NAGYJELENTŐSÉGŰ TÖRTÉNELMI VALTOZÁS** azonban nem ment simán, magától, hanem hosszú, szívós és nehéz harcokat kellett vívni a sikereink láttán felbőszült külső ellenség, valamint annak belső ügynökei ellen, akik aljas eszközökkel próbálták visszaszerezni elvesztett hatalmukat. Tudnunk kell, hogy a népi demokráciánkat valóban többször fenyegető ellenséges támadásokkal szemben kivívott győzelmünket elsősorban erős, hárcedzett Pártunknak és vezérének, Rákosi elvtársnak köszönhetjük, akinek szavára minden esetben felsorakoztak a legszélesebb dolgozó tömegek. Ez a történelmi változás azonban igen komoly felelősséget követelt és követel meg azoktól a káderektől, akik, mint a dolgozó nép legjobbjai a Párttól azt kapták feladatuk, hogy a dolgozók érdekeinek megfelelően vezessék, irányítsák és ellenőrizzék a dolgozók államának politikai, közigazgatási és gazdasági szerveit. Ezek a káderek nagy többségükben be is váltották a Párt, valamint a széles dolgozók részéről beléjük helyezett bizalmat, amit döntően igazolnak a felszabadulás óta elért eredményeink.

**VIZSGÁLJUK MEG EZT A KÉRDÉST** tűzoltósági vonalon, vajjon a fentebb tett megállapítás a káderek munkájára a vezetést illetően hogyan érvényesült a gyakorlatban. Ma már megállapított tény, hogy testületünk az általános fejlődéstől nagymértékben lemaradt, pedig feladatai a nemzetközi helyzet kiéleződésével, valamint öt éves népgazdasági tervünk eredményes végrehajtásának biztosítása érdekében, egyre fontosabbak lesznek. Bizonyos tehát, hogy az említett lemaradás okát elsősorban a vezetőkáderek munkájában kell keresni, akik mind saját, mind beosztottjaik politikai és szakmai továbbképzését elhanyagolták. Ez viszont a Párttól, az élettől való elszakadáshoz vezetett. Ugyancsak tényként kell megállapítanunk, hogy az Országos Tűzoltóparancsnokság, mint a tűzoltóság legfelsőbb operatív szerve sem töltötte be hivatását a fejlődés követelményeinek megfelelően. Munkája a bürokrácia mocsarába fulladt, gátolta a továbbfejlődést, azonban a legsúlyosabb hibája az volt, hogy teljesen gúzsba kötötte a tűzoltóságon belül a kádern munkát.

**A FŐPARANCSNOKSÁGON**, de az egyes osztályparancsnokságokon is klikkrendszer alakult ki, amelynek tagjai sorozatosan követték el súlyosabbnál-súlyosabb hibákat, de azon az alapon, hogy „te sem bántasz engem, én sem bántalak téged” — nem tárták fel azokat, elközdösítették és hagyták, hogy még tovább fejlődjenek. Az utolsó időkhöz elnyomták a fiatal kádereket, illetve akadályozták azok fejlődését. Annak ellenére, hogy az utolsó három év alatt igen sok fiatal munkáskáder végezte el a tiszthelyettesi és tiszti tanfolyamot, új beosztásuk semmi változást, illetve fejlődést nem hozott a tűzoltóság vezetésében, de nem is hozhatott, mivel a politikai és szakmai nevelés (továbbképzés), valamint az egyéni foglalkozás hiánya miatt a fiatal káderek számai váltak akatologatókká. Mi sem bizonyítja ezt jobban, mint az a többszázéves aktahalmaz, amelyet két év alatt a bürokrata vezetők ezekkel a sokkal többre képes fiatalokkal legyártattak.

**AZ EDDIG ISMERTETETT HIBÁK** és hiányosságok, valamint a jelenlegi helyzetkép azt igazolja, hogy a tűzoltóság további fejlődésének még ma is egyik fő akadálya a marxista-leninista szellemben nevelt vezető szakkáderek hiánya. Már pedig a dolgozó nép által termelt értékeket az ellenség kezétől, vagy egyéb okokból származó tüztől csak olyan vezetők (parancsnokok) által irányított tűzoltókkal tudjuk megvédeni, akiknek politikai és szakmai felkészültségük a legnagyobb akadályok felett is győzedelmeskedik. Tehát az az ismert jelszó, hogy minden sikerünk a megfelelő káderektől függ, a tűzoltóságra vonatkoztatva ma nagyon időszerű.

De ha minden a jó káderektől függ, akkor még inkább függ azoktól, akiknek feladata a káderek nevelése, képességeik kiértékelése és megfelelő munkakörbe való állításuk, azoktól, akiknek a Pártunk által megadott kádern munka elvi szempontjait kell alkalmazniuk a gyakorlatban. Ezek a személyek a személyzeti osztályok munkatársai, valamint a vezetők (parancsnokok).

Vajjon nevezettek megfelelően végezték-e eddigi kádern munkájukat? Sajnos, nem. Az eddigi tapasztalatok alapján megállapítható, hogy a személyzeti osztályok, illetve felelősök gyakorlati munkája a kádern munka elvi szempontjainak ismerete hiányában csupán a káderek adminisztrálásában merült ki.

**NEM VOLT MEG AZ ELŐ KAPCSOLATUK** a tűzoltókkal, így nem is tudták kiértékelni, hogy az egyes tűzoltókat a képességeiknek megfelelő munkakörben foglalkoztatják-e. Többek között meg kell említeni a hódmezővásárhelyi osztályparancsnok viszonyát beosztottjaihoz, aki az osztály és alosztály beosztottjait sem ismeri. Nem ellenőrizte azok fejlődését, nem segítette őket a munkájukban felmerülő hiányosságok kiküszöbölésében. A káderekkel való egyéni foglalkozás teljesen ismeretlen előtte, s ebből adódik az, hogy a saját osztályán felmerülő kádern szükségletet sem tudja biztosítani.

Vagy például a volt budapesti osztályparancsnok és a személyzeti osztály munkatársai, akiknek minden lehetőségük adva volt ahhoz, hogy az eddig fel nem tárt kádertartalékokat felkutassák és azokkal a meglévő kádern szükségletet kielégítsék — s ehelyett az íróasztal mellé kötik le magukat és csupán papírforma szerint dolgoznak. Ezért fordulhat elő az az eset, hogy akiket javaslatba hoznak, azokról nem a valóságnak megfelelő adatokat közölnek.

**MA AZ ALLAMAPPARATUS MINDEN TERÜLETÉN** belső biztosítással oldják meg a káderek utánpótlását, ugyanakkor a tűzoltóságnál a fenti okok miatt ezt még ma nem látjuk végrehajthatónak.

A tűzoltóságon belül tapasztalható „egyenlődsdi” is a rossz kádern munkának tudható be. Annak ellenére, hogy vannak önfeláldozóan és becsületesen dolgozó tűzoltók, nem vették őket észre, jó munkájukért nem kaptak elismerést, előléptetést, jutalmat. Pl. az országos tűzoltóparancsnok és a volt debreceni osztályparancsnok az olcsó népszerűség elnyerése érdekében, olyan javaslatokat terjesztett fel előléptetésre, jutalmazásra, melyből az illetékesek teljesen képet kaptak. Nem tudták megállapítani, hogy azok tényleg jólvégzett munkájuk alapján méltók az előléptetésre, jutalmazásra, illetve nem tudták, mik voltak azok az eredmények, melyek alapján nevezettek elismerésben kell részesíteni.

**AZ ELŐLEPTETÉSEKRE ÉS JUTALMAZÁSOKRA** tett javaslataik legtöbb esetben a saját szűk körükre vonatkoztak és saját érdekeiket szolgálták. Ebből adódott az, hogy igen sok jól dolgozó tűzoltót mellőztek és képességeiket nem a megfelelő helyen használták fel. Számos tűzoltónk ma is ugyanabban a beosztásban és rendfokozatban van, melyet az újonc-, illetve az egyéb tanostályokon elért.

Ugyanakkor vannak, akik tudatosan, vagy tudatlanul, igen komoly hibákat követtek el és hibájuk súlyához mérten nem büntették meg őket, sőt ez a liberalizmus az ellenségnek tég teret nyitott káros tevékenységének kifejtésére és így sikerült neki beágyaznia magát még a vezetőség soraiba is.

A személyzeti osztály munkatársai és a parancsnokok nem érezték át kellően a kádern munka jelentőségét, azt, hogy az milyen döntő befolyással van a többi munkára is, mint pl. a munkafegyelemre, vagy az egyes tűzoltó magatartására, ami viszont fokmérője annak, hogy milyen a tekintélye a széles dolgozók előtt az egész tűzoltóságnak, mint testületnek.

**A FENT ELMONDOTTAK** kellően igazolják, hogy a tűzoltóság-nál nem minden vezetőkáder váltotta be a Párt és a dolgozó nép által belé helyezett bizalmat. Eppen ezért, mint meg nem felelőket az elmúlt hetek folyamán elbocsátották őket a tűzoltóságtól. A főparancsnokság megszüntetése folytán a tűzoltóság szervezetében történt változás nagyban hozzájárul az eddigi hibák és hiányosságok kiküszöböléséhez, azonban az eredmény csak akkor lehet teljes, ha a személyzeti osztályok és felelősök az eddigi rendszertelenség helyett tervszerű kádermunkát végeznek. Ennek érdekében rá kell mutatni azokra a főbb feladatokra, amelyeket súlypont szerint sürgősen végre kell hajtaniok.

**A TÜZRENDESZETI FŐOSZTÁLY SZEMÉLYZETI OSZTÁLYA** vizsgálja felül a személyzeti hálózat munkatársainak politikai és szakmai képességét, valamint eddigi munkáját. Ennek alapján állapítsa meg, kik azok, akik nem megfelelőek ebben a munkakörben és kik azok, akik — ha az eddiginél nagyobb támogatást kapnak — alkalmasakká válnak kádermunka elvégzésére. A Főosztály személyzeti osztálya fűzze szorosabbra kapcsolatát a tűzoltóság alsóbb szerveinél dolgozó személyzeti munkatársakkal. Adjon nekik több elvi irányítást, ugyanakkor szervezze meg a megadott feladatok végrehajtásának közvetlen és rendszeres ellenőrzését. Fordítson több gondot a személyzeti felelősök marxista-leninista szellemben való átnvelésére. Ismertesse meg velük a tényleges kádermunkát. Ehhez elsősorban vegye igénybe a Párt által kiadott és a kádermunkáról szóló irodalmakat, melyekben megtalálhatók nagyjaink tézisei a kádermunkáról.

**A TÜZOLTÓSÁG VEZETŐI (PARANCSNOKAI)** még mindig nem értették meg a kollektív kádermunka (egyéni foglalkozás a beosztottjaikkal) gyakorlatban való alkalmazásának jelentőségét, annak ellenére, hogy a Párt több hónappal ezelőtt feladatként jelölte meg ennek végrehajtását. Az eddigi tapasztalatok a kollektív kádermunkával kapcsolatban azt mutatják: mihelyt a dolgozók érzik, hogy rendszeresen foglalkoznak, törődnek velük, felengednek eddigi tartózkodásukból és nagyobb bizalommal vannak munkájuk, valamint vezetőjük iránt. Az egyéni foglalkozással a nevelés és meggyőzés eszközét is használjuk, s ez elejét veszi az egyéb következményeknek. Pl. munkafegyelem lazulása stb.

**ISMERETES, HOGY A FELELŐTLENSÉG,** illetve a felelősség másra való átruházása vagy megosztása mechanikussá, bürokratikusá teszi a kádermunkát. Ezért a leadott hatáskörök alapján a kádermunka végrehajtóit az eddiginél több személyi felelősséggel kell megterhelni. A Tűzrendészeti Főosztály személyzeti osztálya maga is fokozza éberségét az ellenséges elemek beépülése ellen, ugyanakkor hívja fel a személyzeti felelősök figyelmét erre a komoly veszélyre. Adja meg a kellő szempontokat az ellenséges elemek felkutatására és azok kártevő munkájának leleplezésére. Bizonyos, hogy a fluktuáció, a káderek állandó cserélése, valamint a végnélküli indokolatlan áthelyezések a munka folytonosságának és minőségének rovására mennek, mert szinte lehetetlenné válik, hogy a káderek a bennük rejlő képességeiket kifejthessék, beosztásukban gyökeret verjenek. Ezért a személyzeti osztálynak ezen a téren is nyugalmi állapotot kell teremtenie.

A magyar dolgozó nép ma a termelés minden ágában hatalmas lendülettel és lelkesedéssel teljesíti a Pártunk által kijelölt feladatokat, mivel így akar hozzájárulni a világ valamennyi békeszerető népének az imperializmus ellen folytatott harcához. Nekünk, tűzoltóknak ahhoz, hogy meg tudjunk felelni a szocializmus építéséből reánk háruló feladatoknak, a továbbiakban még fokozottabban kell fejlesztenünk politikai és szakmai ismereteinket, mert csak ezek birtokában tudjuk betölteni hivatásunkat. Minden tűzoltót hasson át az a tudat, hogy csak akkor nyerhetjük el Pártunk és dolgozó népünk teljes bizalmát, ha erőnknek és időnknek maximumát adjuk szocialista hazánk felépítéséhez.

# A KONGRESSZUSI FELAJÁNLÁSOKRÓL

**A** llg néhány napja fejeződtek be Pártunk II. Kongresszusának történelmi jelentőségű ülései, amelyek új fejezetet nyitnak dolgozó népünk életében.

A kongresszusi előkészületekből munkafelajánlásaikkal mi tűzoltók is kivettük részünket. A Kongresszust megelőző hetekben egymásután érkeztek hozzánk a kongresszusi felajánlások, amelyeket kollektíven, vagy egyénenként tettek meg a bajtársak, s amelyeket 100 százaléklig végre is hajtottak.

**K** omoly kollektív felajánlást tettek a **SZEGEDI ALOSZTÁLYON** dolgozó bajtársak. Vállalták a mentők MDP pártszervezetével együtt, hogy egy gépkocsit házilag megjavítanak, ami népgazdaságunknak tetemes összegű megtakarítást jelent, ugyanakkor a mentőszolgálat egy újabb gépkocsit állíthat be a dolgozók egészségének védelmébe. Az alosztályon több egyéni felajánlás történt, de ezenkívül meg kell említeni azt, hogy az „A” csoport versenyre hívta ki a „B” csoportot a fegyelem, tanulás, a szerek karbantartásának megjavítása terén. A bajtársak ígérik, hogy ez a verseny nem fejeződik be a Kongresszus elteltével, hanem még inkább fokozódik és erőteljesebbé válik.

**További felajánlások:**  
**A ZALAEGERSZEGI OSZTÁLYPARANCSNOKSÁG**

beosztottjai a kongresszusi vállalásukban súlypontként a szerek és felszerelések megjavítását jelölték meg. Vállalták, hogy szabadnapjukon megjavítják a hibás

kismotorfecskenőket, a gépjárműfecskenőket és ezre 320 Ft összegét takarította meg a testületnek. Ha egy ségeink mindenütt ilyen és hasonló megtakarítást érnek el, úgy ez költségvetésünkben jelentős összege eredményezne, ami takarékosági mozgalmunkat nagyban fellendítené.

**A** kaposvári tűzoltók is megértették a takarékosági mozgalom jelentőségét. A bajtársak felajánlása 1.300 forintot jelent népgazdaságunknak, amelyet a laktanya belső berendezésének megjavítására, a kovács és bognárműhely hiányos felszerelésének pótlására üzemanyag és fűtőanyag megtakarítására ajánlottal fel. —

**A BORSODMEGYEI ÉS EGRI OSZTÁLYPARANCSNOKSÁG**

felajánlásával már mul számunkban foglalkoztunk. Ezek szintén komoly segítséget jelentenek népgazdaságunknak.

**A** kongresszusi munkalendület nem érhet véget a Kongresszus befejeztével, sőt az eddig elért eredmények ösztönözzenek mindenkit több és jobb munkára. Ez jellemzi a szovjet embertípust és nekünk nem lehet szebb és nagyobb feladatunk mint az, hogy a szovjet emberek példáját követve, kemény munkával harcoljunk a békéért! Eberen figyeljük az ellenség minden mozdulatát, amely a dolgozók ellen irányul, hogy szükség esetén szervezeten, öntudatosan és felkészülten lépessünk fel a nép vagyónak megóvása érdekében.

**Lapunk februári számának hátsó fedőlapja a „Magyar Tűzoltó“ fejlődéséről számol be képekben. Ez a képsorozat bemutatja, hogy terjedelemben, kivitelezésben mit fejlődött a újság a felszabadulástól máig.**

Kétségtelen, hogy ez a fejlődés elsősorban népünk fokozódó áldozatkészségének kifejezője, mivel munkája eredményeiből mindig többet és többet bocsátott rendelkezésünkre. Ezzel hozzájárult ahhoz, hogy lapunk terjedelmében és kiállításában egyaránt alkalmasabbá váljék a tűzoltóság nevelésére.

Ez a képsorozat azonban arra is kötelez bennünket, hogy megvizsgáljuk: vajjon a külsőségek mellett megtörtént-e a tartalmi fejlődés, vajjon tartalmában elérte-e lapunk azt a színvonalat, hogy a szocialista sajtó megtisztelő címét viselhesse.

A Bolsevik Párt történetéből tudjuk, milyen

### **hatalmas jelentőséget tulajdonított Lenin a sajtónak.**

„Eleven politikai munkát” — írja — „kizárólag eleven politikai agitációval lehet kezdeni, ami országos, gyakran megjelenő és helyesen terjesztett újság nélkül lehetetlen.” A kommunista sajtó kollektív szervező, kollektív nevelő és agitátor.

Az „Iszkra”, később a „Pravda” és a többi bolsevik újság sikerrel tölti be azt a szerepet, amelyet Lenin és a bolsevikok szántak nekik. Megszületésük pillanatától összeforrtak a munkásosztállyal, a munkásokért, a munkások által íródtak, az ő céljaikat ismertették, felvilágosították és mozgósították őket a harcra, „Nélküle” — írta az „Iszkra” egyik levelezője, — „a munkások, mintha csak veremben ülnének, nem tudják, mi történik a világban, nem tudják, kitől tanuljanak, hogyan szerezzenek tapasztalatokat, hogyan elégsék ki széleskörű tevékenységre irányuló vágyaikat.”

A bolsevik újságoknak hatalmas jelentőségük volt a Nagy Októberi Szocialista Forradalom előkészítésében és győzelmében. Példájuk hatalmas lelkesítő és ösztönző erőt jelentett minden ország kommunista sajtója számára abban a harcban, melyet a Szovjetunió oldalán saját burzsoáziája ellen folytatott.

Az igazi szocialista sajtó az „Iszkrá”-ban és a „Pravdá”-ban tisztelti őst, első képviselőjét. Minden szocialista újság példaképe ez a szocialista sajtó, melynek hatalmas jelentősége volt a munkásosztály felszabadítását vezető Pártunk megteremtésében.

Ez a sajtó harcos,

### **megalkuvást nem ismerő fegyver**

a békeszerető emberiség 800 milliós tömbje kezében az imperialisták és minden rendű és rangú csatlósáik ellen, a béke megvédése érdekében.

Az illegális, majd legális magyar kommunista sajtó a bolsevik sajtó tapasztalatain fejlődött és fejlődik. Következetes harcot folytatott a népelnyomó Horthy-fasiszta rendszer, majd a német megszállók ellen. Felvilágosította a dolgozókat a

szociáldemokrácia áruló oportunizmusáról, s harcba viszi a dolgozókat a szocializmus építéséért és a béke megvédéséért.

A kommunista sajtó harcos tapasztalatainak kell érvényesülniök a „Magyar Tűzoltó” szerkesztésében is. Legdöntőbb feladatunk a szocializmus építésének, öt éves népgazdasági tervünk végrehajtásának elősegítése, a szolgálat ellátásának megjavítása, a fegyelem megszilárdítása. Feladatunk a Párt politikájának ismertetése és népszerűsítése: harc a burzsoá nacionalizmus és kozmopolitizmus, az imperialista behatolás ideológiájáé és gyakorlati módszerei ellen, a proletár internacionalizmus eszméjének ápolása és ébrentartása, az éberség fokozása, mindezek ideológiai téren, mind a szolgálat ellátásában; a tűzoltóság tagjainak a béke harcosaivá nevelése.

Ha a kommunista sajtóval szemben támasztott követelmények alapján vizsgáljuk meg lapunk fejlődését, láthatjuk, hogy

### **sok javítanivaló akad még munkánkban.**

Legnagyobb fogyatékosága lapunknak, hogy szerkesztése és megírása egy szűk körű csoport munkája. A szovjet sajtóban a rendszeresen írók és hivatásos újságírók csak elenyészően kis százalékát teszik ki a megszólaló szovjet dolgozóknak. Ugyanez tapasztalhatjuk Pártunk lapjainál és a tömegszervezeti sajtóban is.

Nem jellemzi munkánkat a tervszerűség, az események után külfogunk, csak megállapításokat teszünk a szolgálatban elért eredményekről és az elkövetett hibákról, nem tudunk irány mutatni a bajtársaknak munkájuk megjavítására.

A kommunista sajtót

### **a leírt szóért érzett felelősség**

jellemzi. Legfőbb jellemzője az igazság szolgálata, az elv-tisztaság. Ezen a területen is komoly fogyatékoságai vannak munkánkban. Nem egyszer előfordult, hogy cikkeinkben súlyos elvhibákat fedeztünk fel a lap kinyomása után.

Ahhoz, hogy a „Magyar Tűzoltó” megfelelőhessen a kommunista sajtóval szemben támasztott követelményeknek, a lap dolgozóin kívül az egész tűzoltóság kollektív munkájára van szükség.

Testületünkben

### **széleskörű levelezőgárdának kell kiépülnie,**

amelynek tagjai felvetik a megoldásra váró problémákat, hiányosságaink feltárásával, elért eredményeink bemutatásával tapasztalataink átadásával hozzásegítik az újságon keresztül az egész tűzoltóságot, hogy öntudatát növelje, szaktudásának színvonalát emelje s jobb szolgálattal, szilárdabb fegyelemmel védje a békét.

# Kivonulás tervéről

Jelzés és riasztás után a készenléti szolgálat harmadik legfontosabb része: **kivonulás a tűzhöz.** Riasztáskor a kivonuló egység parancsnoka meggyőződik arról, hogy a **vezényelt egység menekész-e**, (pl. a beosztottak a helyükön vannak-e, nem hiányzik-e fontos felszerelési tárgy, gépkocsijátók zárva vannak-e, valamint meggyőződik arról is, hogy a szertárból való kihajtásnak nincs-e akadálya, stb.) ezután **határozott parancsot ad az indulásra.**

Amikor a tűzoltóegység elhagyja a lakotanya területét, az egység parancsnokának minden figyelemre arra irányul, hogy a **helyes és szakszerű kivonulással is megrövidítse a tűz észrevétele és eloltása közötti időt.** A kivonulásnak a lehető leggyorsabban kell lefolynia. A vonulás gyorsaságát úgy határozza meg a parancsnok, hogy az egység **ütőképes állapotban** érkezék a káreset színhelyére.

## A hatóság támogatása a kivonulásnál

Az érvényben lévő közlekedési szabályok kivételes helyzetet biztosítanak a káresethez kivonuló tűzoltóság számára. Ennek elősegítését szolgálja — **a szabad út, a megengedettnél nagyobb sebesség, a gépjárműveken lévő megkülönböztető jelzőkürt, szíréna és a piros színű lámpa.** Azonban hiába vannak ezek a kedvezmények, hiába jelez a zöldszínű lámpa szabad utat, ha nem a legnagyobb figyelemmel irányítjuk a vonulást. Szertelenség és meggondolatlanság balesetet okozhat, amely lehetetlenné teszi, vagy késlelteti a segélynyújtást.

## A vonulás rendje

A tűzoltószerek meghatározott sorrendben vonulnak ki a jelzett káreset színhelyére. **Az a szer vonul legelől, amelyiknek a**

**gyorsasága, egyszerű és könnyű kezelése, valamint felszerelése legalkalmasabb az első beavatkozásra.** Ezt a sorrendet a káreset természetétől függően az egységek parancsnoka állapítja meg. Lényeges az is, hogy a **tűzoltószerek az egymás közötti, valamint más járművek közötti u. n. féktávolságot mindenkor betartsák,** mert a forgalom legszigorúbb rendszabályai ellenére is számíthatnak váratlan helyzetekre, amikor a gépjárművek túlzott közelsége balesetet okozhat.

A következő fontos szabály az, **hogy a vonuló egység parancsnoka mindenkor az első szeren foglaljon helyet.** Ez azért lényeges, mert a parancsnok határozza meg a legrövidebb útirányt és az út körülményeinek legmegfelelőbb sebességét. A parancsnok feladata az is, hogy a **helyszínen kiértékeljen és a támadási, — illetőleg mentési parancsot kiadja, valamint a mentés munkáját vezesse.**

A szerbeosztottak magatartása szintén befolyásolja a kivonulást. A szeren minden vonuló bajtársnak **fegyelmetten** kell viselkednie. Indokolatlan beszélgetés, nevetgélés, integetés, hiányos öltözet, megengedhetetlen és tilos. A kárelhárítás komoly munkája öntudatos fegyelmet, kötelességtudást és céltudatos, szakszerű munkát követel.

## A helyismeret

A vonulás gyorsaságát nagyban elősegíti a **helyismeret.** A helyismeret elsajátítása minden tűzoltó kötelessége. A helyismeret jellemzői: — **tájékozottság a szolgálati helyen, a város, illetve helység fekvésének, elrendezésének, fontos pontjainak (ipari, mezőgazdasági stb.), utcáinak, tereinek, vízszelő lehetőségeinek és vízszelő helyeinek, tűzjelzési módjainak ismerete stb.** Nagyvárosokban a tájékozottság nem sa-

játítható el rövid idő alatt. Ha kétséges a kárhely fekvése, vagy a vonulási útvonal, akkor a kivonulás előtt a szerparancsnok térképről állapítja meg a káreset színhelyére vezető legrövidebb utat.

## A mentés megkezdése előtti szemle

A káresethez érkező szereinket **olyan helyre állítjuk, ahol azok biztonságban vannak.** A vízforrás helye, a szélirány, a tűz terjedési iránya, a szernek biztonsága és hasonló helyzeti adottságok és körülmények azok, amelyek esetenként mások határozzák meg a szernek elhelyezését, illetőleg a megállás helyét. **Amennyiben kárhelyre több szer érkezik, úgy kell megállni, hogy egyik szer a másik mozgása esetleg elhajtasdát ne akadályozza.**

Ezután rövid kiértékelő szemle következnek. Legelső feladat az életmentés, majd a tűzoltás, vagy műszaki mentési munkák végrehajtása. Ezzel egyidejű annak a vizsgálat, hogy vajon nem történt-e szárdékosság, bűnös mulasztás, vagy ehhez hasonló gondatlanság. A tűz keletkezési okának felderítése érdekében a legfontosabb, hogy a káreset **színhelyéről mindenkit eltávolítsunk, akinek ott keresnivaló nincs.** Minden gyanús jelenséget figyelmebeveszünk, mert ezekből igen gyakran a tűz, — vagy káreset keletkezésére következtethetünk. A nyomozóhatóság munkájának elősegítése érdekében lehet leg minden nyomot érintetlenül őrizni meg. **Intézkedéseinkhez a rendőrség segítségét kérjük.** (Illetéktelenek eltávolítása: az esetleges bűnjeltek megőrzése a vizsgálat befejezéséig, stb.). A tűzoltóegység parancsnoka azzal a tudattal adja ki a mentésre vonatkozó parancsát, hogy a kivonulásnál éberségével és öntudatos munkájával közvetlen résztvevője a magyar nép szocializmust építő, békés alkotó munkájának.

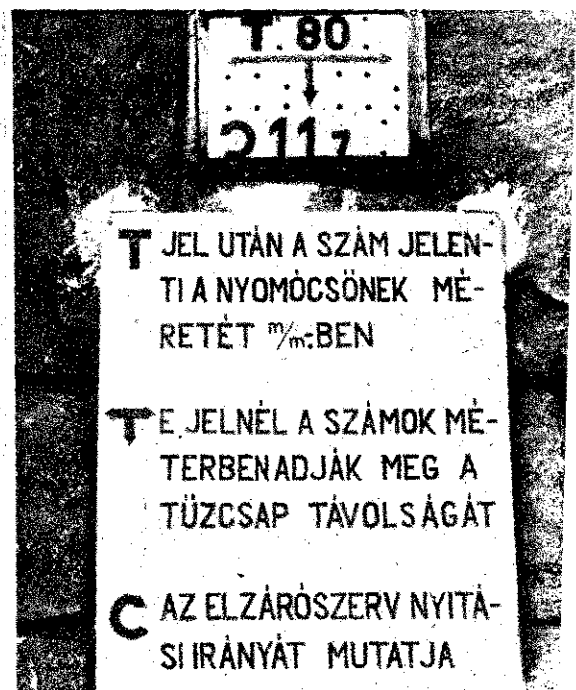

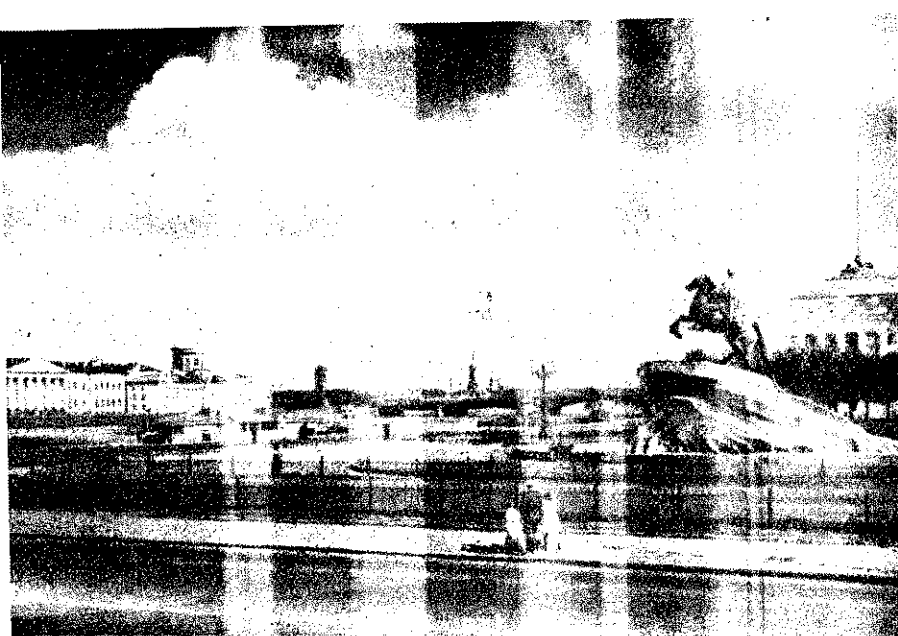

Leningrád egyik legszebb része: a Dekabristák tere

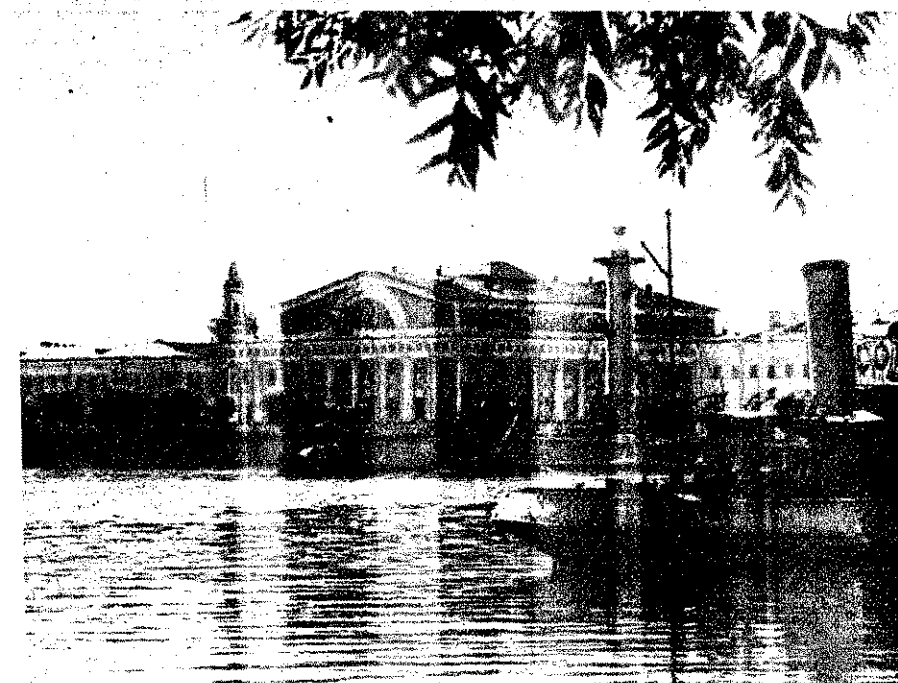

Kilátás a Vasziljevskij-sziget nyílványára

A leningrádi Filharmóniai Társaság gyönyörű hangversenytérme



Leningrád Moszkva után a Szovjetunió második legnagyobb városa. Kétszáz éven át Oroszország fővárosa volt. A Bolsevik Párt és a szovjet nép milliói előtt különösen kedves ez a város, mert Leningrád volt a Nagy Októberi Szocialista Forradalom hőcsője.

**LENINGRÁD A VILÁG EGYIK LEGSZEBB VÁROSA.** A bővizű Néva gyönyörűen kiképzett parkok között hőmplyög. A száz szigetet, amelyeken a város elterül, hatalmas hidak kötik össze egymással. A nyílegyenes, széles útvonalakat építészeti remekművek szegélyezik. Leningrádban van korunk legnagyobb kikötője. Számos gyárban a legmodernebb gépek és hatalmas tengeri hajók készülnek. A nehézipar üzemei mellett igen sok könnyűipari üzem dolgozik Leningrádban. Ezek főként szövetet, cipőket, kötött-szövött anyagokat állítanak elő. Leningrád közelében tervezik az egyik legnagyobb vasakohóműhelyt, amely a leningrádi gyárakat és üzemeiket vassal és acéllal látja el. Az ehhez szükséges nyersanyagot a Kola-félsziget vasércje és a Pecsoramenti medence kőszene adja.

A LENINGRÁDI IPAR bővelkedik a képzett mérnök és ipari szakmunkás káderekben. A sztálini 5 éves tervek korszakában Leningrád fontos szerepet játszott a Szovjetunió gazdasági függetlenségéért vívott küzdelemben. A leningrádi bolsevikok közül kerültek ki Sztálin legkiválóbb küzdőtársai: Kirov és Zsdánov elvtársak. A leningrádi gyárak elsők voltak a fejlett műszaki módszerek tökéletesítésében, honynolt gépek és műszerek előállításában. Itt épült a Szovjetunió első traktora, az első turbogenerátor, az első hatalmas hengerműprés: a blooming-gép.

A német fasiszták a kiéheztetés eszközeivel akarták ezt a nagy várost térdre kényszeríteni, de Leningrád dolgozói nem engedtek, sem a blokád súlyos nyomásának, sem a szüntelen bombázásnak. Hősies bátorsággal védték a várost és falai alatti megsemmisíteték az ellenséget.

AZ OSTROM LENINGRÁD TÖBBEZER ÉPOLETET vagy teljesen elpusztította, vagy erősen megrongálta. A leningrádi városi

tanács a bizottságok szétválasztásának a segítő eltiltette a romokat, majd kezdte az újjáépítést. Moszonnak a „Leningrád társadalmi zottsága” című kiadvány, ismerteti azt a hatalmas tervet, amit 2632 társadalmi bizottság 2 és fél év alatt, feladatnak a lakható lakóhelyreállítását tekintették. Fél év alatt 108 ezer szobát lakhatóvá, több mint 52

Ismerjük meg a Szovjetuniót



LEN

munkaóra alatt. Ez az adat is bizonyítja a leningrádi dolgozók szolidaritását és a tot nem kímélő együttműködést. A LAKASOK HELYREÁLLÍTÁSÁVAL egyidőben indult a kultúrintézmények újjáépítése. Játzóterek és parkok százezrek 2-3 év alatt. Virágoskertek nőttek ki a földből a kultúrtereken. Sorfák, gyönyörű bokrok pázsitok ékesítik ezt a szépséget, amelynek művészeti a szobáiban a szocialista realizmus tükröződik vissza. Ezek a szobák Leningrádban a régi

sága:  
su

ellent  
vezet  
partja



ket is, mert a szovjet nép  
etben tartja a haladó hagyó-  
kat.

**LENINGRADI TUDOMA-  
INTEZETEK** igen széles-  
tevékenységet fejtenek ki,  
meggyorsítják a kom-  
munus építését és a ma-  
alkotásaival is hozzájá-  
nak a dolgozók életszinvo-  
lak emeléséhez. A leningrádi  
főnyos és tervező intézetek,  
amelyek az ipari üzemek kollek-

**barátunkat,  
tuniót**



**RÁD**

megkezdtek annak a hatal-  
nunkaprogrammnak a teljes-  
t, amely arra irányul, hogy  
grád számára saját, hatal-  
üzeltőanyagenergiát és fém-  
házist teremtsenek. Új szén-  
tervezésével egyidejűleg  
rveztek új munkáslakótele-  
pítését is. A mai Neildovó  
lakótelep, amely a barna-  
lelőhelyének központjához  
csatlakozik, rendezett várossá te-  
esedett. A szép lakóházak  
t kultúrpalota, kórházak,  
dék és iskolák szolgálják a  
s és ügyét és a dolgozók élet-  
nalának emelését.

**NEM VOLNA TELJES LENINGRÁD VÁROSKÉPENEK ISMERTETÉSE,**

ha nem beszélünk az egykori cári fővárost, a Szovjetunió második legnagyobb városát körülveszik. Ezek egyike: Petrovorec, amely már a XVIII. század első felében keletkezett és I. Péter cár nyári tartózkodási helye volt. Igen szép kertváros ez, amelyet azelőtt Peterhof-nak hívtak és két évszázadon át az orosz cárok tulajdona volt. A szovjet hatalom az egykori peterhoffi palotákat múzeumokká, kertjeit pedig kultúr- és pihenőparkokká alakította át. A Nagy Honvédő Háború befejezése után a romokból kellett újjáépíteni ezt az egykor gyönyörű kertvárost is. Két esztendő sem telt el a háború győzelmes befejezése után és máris szebbé vált ez a városrész, mint valaha volt. A hatalmas parkba 3000-nél több fát telepítettek, új házak százait építették föl, közöttük 5 középiskolát, 2 könyvtárat, kultúrházat, gyermekintézményeket és üdülőotthonokat.

**LENINGRÁD MÁSODIK, ISMERT VÁROSRESZE: PUSKINO.**

Ezt azelőtt Carszkeje Szelonak hívták, ez is a cár nyaralóhelye volt. A szovjethatalom a szabadság nagy költőjéről: Puskinról nevezte el ezt a városrészt, mert a nagy költő itt töltötte ifjúságát és örök szép verseiben gyakran megénekelte. A Szovjetunió helyreállította azt a liceumot, amelyben egykor Puskin tanult. Gyors ütemben haladnak az újjáépítési munkálatok az ősi Katalin-palotában is, melynek parkjában helyreállítják a régi pavilonokat, köztük azokat a szobákat, amelyeket az Urál és az Altáj-hegység legdrágább kővel, márvány, agát és jaspis díszítenek.

A szovjet kormány — mint ezekből az újjáépítési munkálatokból is megállapítható — igen nagy áldozatkészséget tanúsít abból a célból, hogy a hitleri rombolás nyomai mindenholonnan mielőbb eltűnjenek és új, szebb, művészebb alkotások tegyék Leningrádot hatalmasabbá, mint valaha volt.

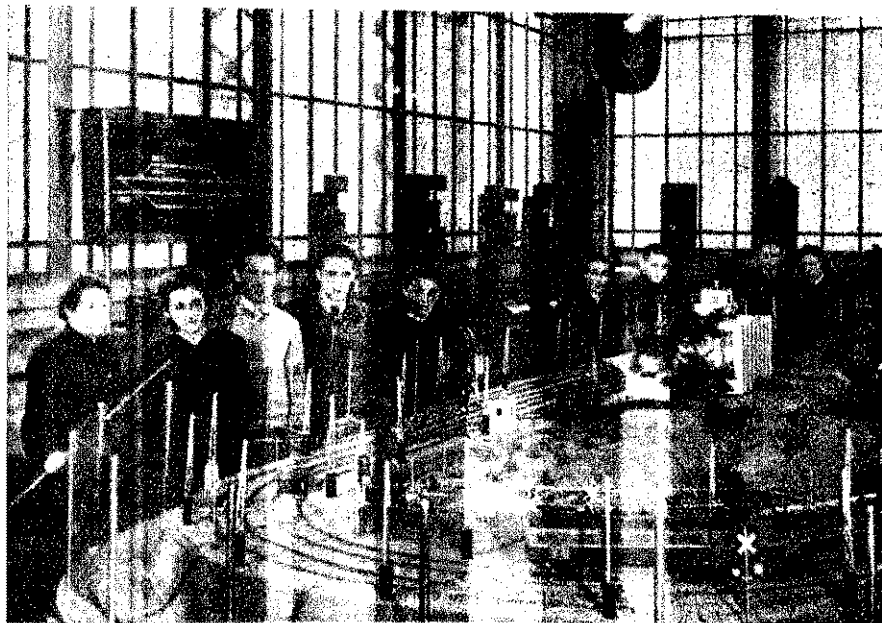

A vasútmérnöki intézet egyik bemutató-tanterme

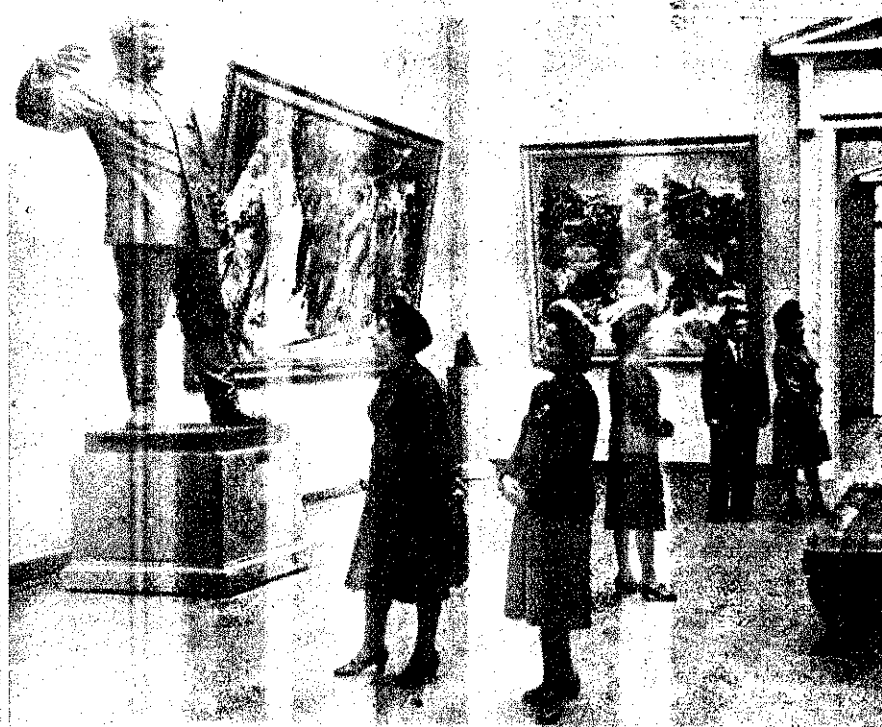

Az Orosz-múzeum új terme

A Gorkij-kultúrpalota gyermekkönyvtárának katalógus-terme



# MOTOR-PECSKENDŐ ISMERET

## Szivattyúk

A tüzelőszerek kezdetben dugattyús szivattyúkat használtak, az oltóvíz mélyebb helyről való felszívására és sugár alakban való továbbítására. A fejlődés folyamán a dugattyús fecskendők működtetéséhez gőzgépeket, helyenként villamosgépeket alkalmaztak. A robbanómotorok szerkezetének gyors fejlődése a gőzgépeket a tüzelőtől használatból fokozatosan kiszorította. Kezdetben a robbanómotorok lassú járásúak voltak, úgyhogy egy fogaskerék pár beiktatásával alkalmassá váltak a dugattyús fecskendő hajtására. A fejlődés folyamán a motorok gazdaságosabb kihasználása és több erőnyerés céljából a fordulatszámot emelték, ennek következtében a gyorsjáratú motorok már csak segédszerkezet beiktatásával és számbajövő erővesztéssel voltak kapcsolhatók dugattyús szivattyúkkal. A technika fejlődése feladatává tette a gépszerkesztőknek, hogy a gyorsjáratú motorokhoz közvetlenül kapcsolható gyorsforgású szivattyúkat készítsenek. Ez a törekvés hozta létre a körforgó szivattyúkat. A tüzelőtől célra készült körforgó szivattyúnak legáltalánosabban használt változata a centrifugálszivattyú. A körforgó, — centrifugái, — szivattyú működése a centrifugális erőn alapszik.

## A centrifugális erő

A centrifugális erő megértéséhez képzeljünk el egy zsinegre kötött súlyt. Ha a súlyt a zsinegnél fogva nagy sebességgel körbeforgatjuk és a zsineget hirtelen eleresztjük, akkor a súly nagy sebességgel tovább repül, espedig annál nagyobb erővel, minél gyorsabban forgatjuk, és minél nagyobb volt a súly. Azt az erőt, amely az elszakadott súlyt tovább röptette, centrifugális erőnek nevezzük. Ezt az erőt használjuk ki a centrifugálszivattyúknál, ahol karunk forgató erejét a fecskendőt meghajtó motor, a zsineget a vízkerek, más szóval lapát, vagy futókerék, a súlyt pedig a víz helyettesíti.

## Centrifugálszivattyú

A centrifugálszivattyú tulajdonképpen egy szivattyúházból áll, a házban a szivattyú tengelyre szerelt és a motor által meghajtott gyorsan forgó lapátkerék van. A gyors forgás következtében a lapátkerékben lévő víz annak kerülete felé áramlik, eközben megnövekedik egyrészt a víznek áramlási sebessége, másrészt a nyomása. A sebesség növekedésében lévő erő kihasználása végett a lapátkerékből (futókerékből) kiáramló víz a gyűjtőtérbe jut, onnan áramlik a nyomócső-

lason át a nyomótömlőbe. A centrifugálszivattyúnál elérhető nyomás nagysága a lapátkerék (futókerék) fordulatszámától és átmérőjétől függ. A fordulatszám emelésének azonban határt szab a motor fordulatszáma, a futókerék átmérőjének határt szab a futókerék anyaga, szerkezete és kivitele. A szállítandó vízmennyiség mindig a futókerék szélességével arányos, vagyis minél szélesebb a kerék, annál több víz fér el a sajátosan kiképzett vajatokban, így annál nagyobb lesz a szállított vízmennyiség is. A motor fordulatszámát és a kerék átmérőt egy bizonyos határon túl nem lehet növelni, ennél fogva a nyomás sem növelhető. Hogy a szükséges nyomást (emelőmagasságot) mégis elérjük, több szivattyú sorbakapcsolása szükséges. A szivattyútengelyre tehát több lapátkeréket (futókeréket) szerelnek. A két lapátkerék közé beiktatnak egy vezetőkeréket, melynek az a rendeltetése, hogy az egyik lapátkerék kerületén nyomás alatt kicsapódó vizet a másik lapátkerék közepére vezesse. Tehát az egyik lapátkerék nyomása adja át a vizet a másik lapátkerék-

zsinórt, vagy puha gyúrható grafitos anyag használnak. Ujabbán gumitömítést is alkalmaznak. A tömítést a tömlőgyűrűk közé szorított zsír végzi. A tengely görögös vagy golyós csapágyakban forog. A nyomócsőnkon találjuk az elzáró szerkezetet.

## A centrifugálszivattyúk előnye

A centrifugálszivattyúk 1000—3000 fordulatszámmal működnek, így gyorsjáratú motorokkal közvetlenül kapcsolhatók. A tengely kivételével egymáson surlódó alkatrészek nincsenek, így tisztátalan vizekkel szembe kevésbé érzékenyek, mint a dugattyús fecskendők. Nincsenek érzékeny szelepei. A centrifugálszivattyú egyetlen mozgó része — rendszeren két csapágyban forgó tengely, amelynek a víz surlódásától eltekintve más surlódása nincs. A centrifugálszivattyúnál sugárcső, vagy nyomócsőnek lezárása esetében a nyomás nem emelkedik a megengedett fölé, pl. a 8 légkör üzemi nyomású szivattyú legfeljebb 14—16 légkörnyomást érhet el. A futókerékek ilyenkor nem szállítá-

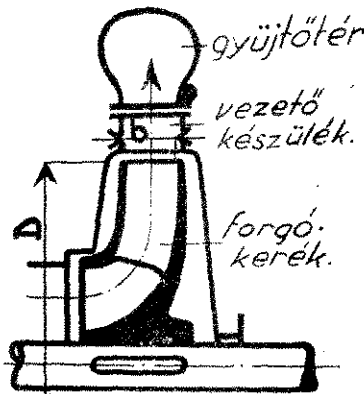

2. ábra.

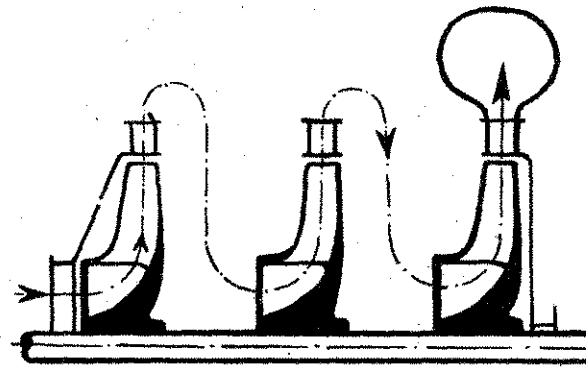

2/a ábra.

nak vizet, hanem csak állandó körforgásban tartják a szivattyúban lévő vízmennyiséget. A centrifugálszivattyú teljesítménye, vagyis a vízmennyiség és víznyomás igen tág határok között szabályozható. E szabályozásnak két módja van:

1. a szivattyú, illetve a motor fordulatszámát növeljük, vagy csökkentjük,  
2. a lövőke méretét (nyomónyílást) változtatjuk.

Tüzelőtől célra szerkesztett korszerű fecskendőnél egy-egy lapátkerékben keletkező nyomás 4—6 légkörnyomás, a vízforrásnál az első lapátkerék kapja a vizet, a többi csak annak a nyomását fokozza. Egy lapátkerék (futókerék) a hozzátartozó vezetőkerékkel egy lépcsőt képez. Tüzelőtől célra szerkesztett fecskendők két, esetleg többlépcsős kivitelűek. Ha egy tüzelőtől célra készült 2 lépcsős fecskendő 8 légkörnyomással dolgozik, ez azt jelenti, hogy az első lépcsőbe jutott víz 4 légkörnyomással jut a második futókerékbe. Ha ugyanaz a fecskendő még egy lépcsővel bővítlene, a harmadik lépcsőből már 12 légkörnyomással hagyná el a vizet a szivattyút. A nyomásnak ilyen módon való fokozása úgyszólván korlátlan. (2., 2/a. ábra.)

A fordulatszám emelésével közel egyenletesen emelkedik a szállított vízmennyiség és a nyomás. A teljesítményváltoztatás másik módja a lövőke méretét változtatás, pl. 800 l/p-es vízszállítású centrifugálszivattyúval szükség esetén fecskendezhetünk percenként 100—200—300, stb. liter vizet tetszés szerint. Azonos fordulatszám mellett a nyomás ilyen esetben, — mert a lövőkét szűkítettük, — emelkedik, — a lövőke bővítése esetén pedig csökken. Változtathatjuk még a nyomást és a vízmennyiséget úgy is, hogy megváltoztatjuk a motor fordulatszámát a szivattyú fordulatszámát és egyben a lövőke méretét is. Ezekkel a módszerekkel azután a szivattyú teljesítménye oly tág határok között változtatható, mely a gyakorlatban előforduló minden követelményt kielégít. A centrifugái fecskendőnél a vízáramlás egyenletesebb, a tömlők nyugodtan fekszenek, a sugárcsőnél nincsenek lökések. A centrifugái fecskendők, mivel nem térnövekedés és tércsökkenés el-

A centrifugálszivattyú áll a szivattyúházból, mely elől felszerelhető fedővel van ellátva, anyaga bronz, vagy könnyűfém. A szivattyúházban van elhelyezve a tengelyre ékelt lapátkerék és a szivattyúházhoz rögzített vezetőkerék. Ezeknek anyaga rendszerint a szivattyúház anyagával azonos. A tengelyt rozsdamentes acél, vagy bronzburkolattal látják el. Igen fontos szerepe van a tömszelencének, mely a tengely kivezetésénél a szivattyúház légmentes elzárására (tömítésére) szolgál. A tömszelencék tömítésére tömítő-

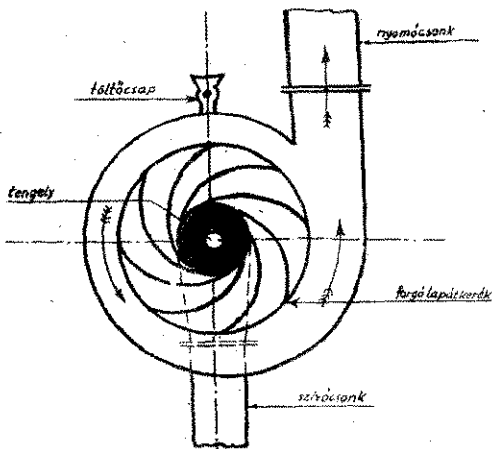

1. ábra.



vén működnek, így ezzel a szerkezettel légritkítást, tehát szívást végezni nem tudunk. A futókerekek hiába forognak, ha a vájtokban nincs víz, szívóhatást nem érünk el. A levegőnek gyakorlatilag ugyanis oly csékelé a súlya, hogy a centrifugális erő a kis súlyon nem érvényesül. Hogy a szivattyút tüztől célra felhasználhassuk, olyan segéd-szerkezettel kell ellátni, mely a fecskendő üzembehelyezése előtt a szivóoldalból és a szivattyúból a levegőt el tudja távolítani, vagyis légtelenítést tud végezni. Ez a szerkezet a légtelenítő szivattyú. A szivóvezeték és a szivattyú légtelenítésével már a külső levegő nyomja fel a vizet a szivattyúba, így a légtelenítő szivattyúra a továbbiakban már nincsen szükség. A légszivattyú elomlása esetén a szivóvezetékét és a szivattyút feltöltjük vízzel, majd megindítjuk a szivattyút. A lapátkerek forgása a vizet kinyomja, annak helyébe pedig a külső levegő nyomása nyomja a vizet. Így lesz folyamatos a vízszállítás, akár légtelenítő szivattyúval, akár vízfeltöltés útján indítottuk a szivattyút.

Hogy a gép kezelője a gép helyes működéséről meggyőződhessék, a szivó- és nyomóoldalon elhelyezett műszereket kell figyelmelemel kísérnie. A nyomóoldalon van a fesz. mérő (manométer), a szivóoldalon pedig a légürmérő (vakuummérő). A tüztőltság nem minden esetben dolgozik szabad vízforrásból, gyakran tüzscapról nyomással kapja a vizet, ilyenkor a víz a szivóoldalra már nyomással érkezik, ami a légürmérő meghibásodását

### Forgós dugattyú légtelenítő

A szivattyú hengeralakú házából és abban központon kívüli (excentrikusan) elhelyezett tömör hengeralakú dugattyúból áll. A dugattyún sugárirányban hornyok (bevágások) vannak. A hornyokban pontosan becsiszolt lemezek (lapok, lamellák) nyerne elhelyezést. (3. ábra.)

A tengely forgatásánál a lemezeket a centrifugális erő a légtelenítő szivattyúház belső falához röptli, vagyis a lemez egyrésze élével a szivattyúház falán mozog, míg a másik része a hornyokban marad. A forgó dugattyú a ház két végén pontosan illesztett fedőlap zárja le. A ház falán belül két rést találunk. Az egyik egy csatorna útján a centrifugálszivattyúval van összeköttetésben, ez a szivóoldal, a másik rés pedig egy csatornán keresztül a szabadlevegővel érintkezik, ez a nyomóoldal. Ha a szivattyúház két fedőlapja közötti teret a dugattyút egy körülfordulása alatt megfigyeljük, azt látjuk, hogy a forgó dugattyú palástja, a hengerpalást és a két lemez által bezárt tér egyik oldalán térnövekedést mutat, ez a szivóoldal, majd a másik oldalon tércsökkenést mutat, ez a nyomóoldal. Minthogy nagyfordulatnál nagy a surlódás, ezért ez a légtelenítő bőséges és hiábátlan olajozást követel. A forgódugattyús szivattyú légtelenítő házat úgy képézik ki, hogy az egyúttal olajtartály is. A meghajtás dörzskerék, vagy dörzstengelykapcsoló útján történik. Bekapcsoláskor a légtelenítő szivattyú szivócsatornája önműködően kapcsolódik a centrifugálszivattyú légtérével. A légtelenítő leállításánál, kikapcsolásánál pedig ez a csatlakozás önműködően szűnik meg, homokos és piszkos víz olajozás ellenére is besülésre, beragadásra vezet, ami a légszivattyú megrongálását idézi elő.

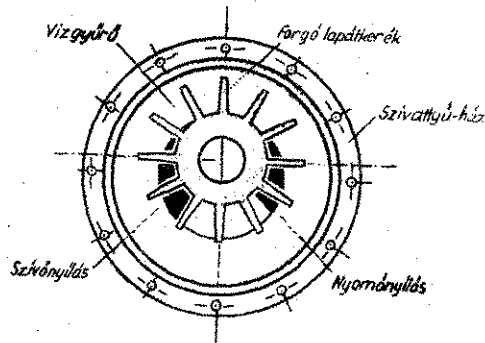

4. ábra.

sen egy másik szivócsövet helyezünk el. A vízszintes csőbe belefűjva, a szivócső felett gyorsan áramló levegő a szivócsőbe levő levegőt magával ragadja, a szivócsőbe légnomáscsökkenés áll elő, ezáltal a folyadék felületére ható légnomás, a vizet feinyomja a szivócsővön. Ezt követően a gyors légáramlat már nem levegőt, hanem vizet szállít. (Pl. parfümszóró.)

Sugár képzésére nemcsak levegőt, hanem gyorsan áramló vizet, vagy gázt is használhatunk. A gázszugár légtelenítő szivattyúnál a motor sűrített, el nem égett gázkeverékét használjuk fel. Ennek működtetésére olyan motorok alkalmasak, melyek legalább kéthengeresek és kétüteműek. Az egyik hengert a motor üzemét látja el, a másik pedig mint légsűrítő működik. (5., 5/a. ábra.) Találkozhatunk olyan légtelenítő szivattyúval is, mely négyütemű motorkipuffogó gáz nyomásával működik.

A légtelenítő üzembehelyezése 800-as kis. motorfecskendőnél egy váltókar segítségével történik. A váltókkal egyszerűen a következő működést végezzük: Légsűrítőként működő henger gyújtását rövidre zárjuk, a henger kipuffogó csatornát lezárjuk és csap segítségével a légtelenítő szivattyú légtérét összekötjük a centrifugál szivattyúval. Hogy a motor dugattyújának lefelé haladásakor a légszivattyúban szívóhatás ne keletkezzék, az összekötőcsőben visszacsapó szelepet alkal. maznak.

A gázszugár szivattyúnál elhasználódásnak kitett alkatrészek nincsenek. Szennyezett víz használatánál kevésbé érzékeny. Erzéketlen a többszűrős, vagy hosszabban tartó légtelenítéssel szemben. A légtelenítés megtörténik anélkül, hogy a centrifugál szivattyút üzembe kellene helyezni, ami előnyös, mert a centrifugál szivattyúnak hosszabb ideig víz nélkül működnie a tömítőanyagok felmelegedése és elhasználódása miatt nem szabad.

A gázszugár légtelenítő karbantartására vonatkozó közleményünk a „Magyar Tüztöltő” 1950 év 9. számában jelent meg.

### Vízgyűrűs légtelenítő szivattyú

Szerkezete hasonló a körforgó dugattyús légtelenítőhöz. A hengerben a központon kívüli sugárirányú bordákkal ellátott korong forog. Ez a forgórész a homlok- és fenéklapon pontosan záródik. A szivó- és nyomórész nem a palástján, hanem a fedőlapon van, melyet a bordás henger gyors forgásában tart, ami által a centrifugális erő a vizet a szivattyúház falához, gyűrű alakban szorítja. Innen kapta a vízgyűrű elnevezést. A két borda közötti tér, forgás következtében a központon kívüli elhelyezés folytán térnövekedést és tércsökkenést idéz elő. (Hasonlóan, mint a forgó dugattyús szivattyúnál.) Így jön létre a szívás és nyomás. A vízgyűrűs légtelenítő szivattyúnál kapcsolásokra, szelepekre stb. nincs szükség. Ez a légszivattyú általában együtt fut a centrifugál szivattyúval, de attól elkülönítve. Rés útján azonban összeköttetésben áll a szivattyúházzal. (4. ábra.)

### Gázszugár légtelenítő

Ez a légtelenítő a gázszivattyú elvén alapul. Ennek elve a következő: Egy cső merül a folyadékba, melynek felsővégénél vízszinte-

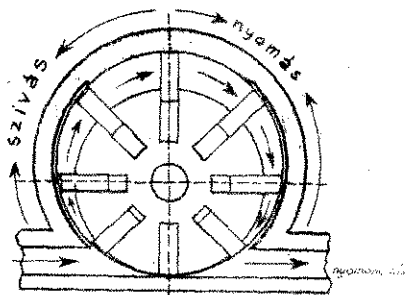

3. ábra.

okozná. Ennek megakadályozására a szivóoldalon kettős műszert alkalmaznak, melyek a szívást és nyomást egyaránt mutatja.

### Légtelenítők

A centrifugálszivattyúk működésénél megállapítottuk, hogy az ilyen szerkezetű fecskendők csak légtelenítéssel vagy feltöltés után hozhatók üzembe. A tüztőltság gyakorlatban a következő szerkezetű légtelenítő szivattyúkkal találkozunk: 1. dugattyús, 2. forgó dugattyús, 3. vízgyűrűs, 4. gázszugár légtelenítő szivattyú.

### Dugattyús légtelenítő

Működése azonos a kézi fecskendő dugattyújának működésével. Rendszerint egy vagy kéthengeres egyszeresen működő dugattyús szivattyúból áll, mely a centrifugálszivattyú tengelyéről kapcsolt útján kapja a meghajtást. A meghajtás tengelykapcsoló és áttételzés közvetítésével történik. Egyes külföldi gyártmányú 200 liter teljesítményű kis. motorfecskendőn találunk kézzel működtethető dugattyús légtelenítő szivattyút. Ennek működése azonos a vederfecskendő dugattyújának működésével. A dugattyús légtelenítő szivattyúk általános tulajdonsága, hogy szívóképességük jó, a tisztátalan vízzel szemben érzékenyek.

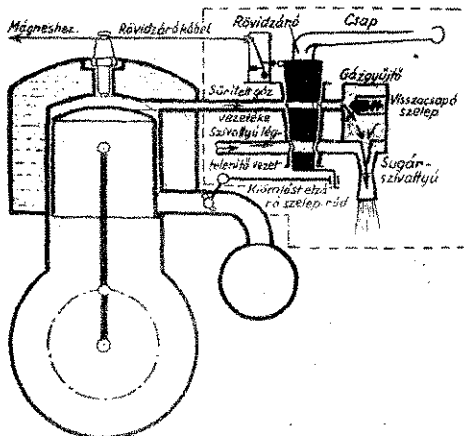

5. ábra.

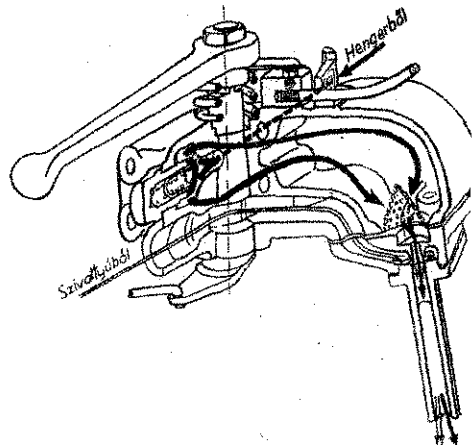

5/a. ábra.



# A Kisújszállási bajtársak PÉLDÁT MUTATTAK a kétlakiság megszüntetésében

miatt öngyűlővá válhatnak. Ezért lényeges, hogy szennyes hulladékok ne kerüljenek a rakodóhelyre. Az alapanyag raktározásánál lényeges, hogy ezek a rakások ne haladják meg a megengedhető méreteket, meglegyen az egyes rakások között a szabad mozgás biztosítására szolgáló közlekedési út és a raktár helyén rend és tisztaság legyen.

Az üzemenetben a legveszélyesebb a rongyhulladéknak a lazítása és a tépése. Ez porzással jár, ami robbanóveszélyes is. Ezért fontos a szabályszerű zárt világítás és éjjeli munka esetén a veszvilágítás.

A készanyag feldolgozásánál sok a hulladék, ezért gondoskodnunk kell a takarításról és a hulladék megfelelő elraktározásáról. Az óltóvíz biztosítása itt nem jelent különösebb feladatot, mert a gyártásnál sok vizet használnak fel. A víztárolókhöz vezető utat azonban biztosítani kell. A lényeg az, hogy az üzem egész területén a szükséges 3—4 légkörnyomás meglegyen. A lehetőség szerint legalább 100 m<sup>2</sup>-ként 1—1 kézi tűzoltókészülékkel is elhelyezünk.

## A PAPIRFELDOLGOZÓ ÜZEM

is azért tűzveszélyes, mert igen sok a hulladék. A hulladék eltakarítása és megfelelő elraktározása, valamint az üzemből való eltávolítása a főbb szempont.

A fentiek mellett a papírgyárban és a feldolgozó üzemben természetesen a dohányzás tilos. A papírgyár nagysága szerint ezenkívül a tűzoltóság megszervezéséről, és az üzem állandó őrzéséről is gondoskodni kell.

## Nyomdák, könyvkötészet

### A NYOMDÁKBAN

a papírhulladék mellett a gépek karbantartására használt különböző tűzveszélyes folyadékok, különösen a toluol jelentő a főveszélyt. A papírhulladékokra vonatkozó előírás mellett tehát ezeknek a tűzveszélyes folyadékoknak a raktározására fektetjük a főszűlyt.

### A KÖNYVKÖTŐDEKBEN

ugyancsak a papírhulladék, de ezenkívül az üzem menetéhez tartozó enyvfőzés az, amelyvel kapcsolatosan az előírásokat a tűzoltóságnak meg kell tennie. A papírhulladékokra vonatkozólag a papírgyárakban alkalmazottak az irányadók, az enyvfőzésnél pedig az a lényeges, hogy az melegvízzel történjen. A zárt világítás és a dohányzási tilalom természetesen ezeknél az üzemeknél is előírás.

## Fémfeldolgozó üzemek, kovácsműhelyek, öntő- és olvasztókemencék, forrasztás, hegesztés, edzés

A fémfeldolgozó üzemeknél a kovácsműhely, az öntő és olvasztó kemence, a forrasztóműhely, a hegesztés és az edzés kiván különböző előírást.

### A KOVÁCSMŰHELYNÉL

a tűzhely fölé tűzbiztos anyagból készült szikrafogót helyezünk el. Különösen a hordozható kovácsműhely jelentő a veszélyt, amelynél az előírás az, hogy a közelében, 10—15 m-es távolságban könnyen gyúló anyagot ne helyezünk el.

### AZ ÖNTŐ- ÉS OLVASZTÓKEMENCEKET

úgy építjük, hogy azoknak felső része a tetőgerincig számított legalább 2 m magasra kerüljön. Ezek között a legveszélyesebbek a gázolvasztó kályhák, mert ezek még robbanóveszélyesek is.

### A FORRASZTÓPAKÁNNÁL

az előírás az, hogy a szűrőlény közelében könnyen gyúló anyagot ne használjunk, ha pedig az izzítás kiskályhában történik, akkor ezt tűzbiztos anyagú alátételre tesszük. Ha a forrasztás benzinlángalával történik, akkor ennél a műveletnél még a robbanás veszélye is fennáll.

### A HEGESZTESNÉL

a helyiségek állandó szellőztetése a fontos, továbbá, hogy a hegesztés mellett legalább 2 méteres távolságon belül éghető anyagot ne tartunk.

### AZ EDZŐKÁLYHÁKNÁL

csak az a lényeges, hogy ezeket tűzbiztos alapra helyezzük. Ha az edzés olajjal folyik, a tűzveszélyt a környékükben elhelyezett olajos edények jelentik, amelyeket olyan fedővel kell elválni, hogy azokat kívülről is lehessen kezelni.

A fémfeldolgozó üzemekben a csinosításhoz használt könnyen gyúló anyagokat (sav, terpentín, olaj, benzin, stb.) tűzbiztos helyen az anyagokra vonatkozó szabályok szerint szabad raktározni.

A tűzoltás céljára minden helyiségben a kijártnál 200 liter vizet 2—2 vedérral helyezzünk el. Ahol a csinosítás folyik, ott az olajos rongyok részére a szabályszerűen fedett ládát helyezzük el, az oltás céljára pedig ugyancsak a kijártnál 1—1 láda homokot és 1—1 lapátot helyezzünk el.

Országszerte nő a termelőség-összvetkezeti mozgalom. Dolgozó parasztok százai lépnek be a termelőség-összvetkezetekbe. Az életjárók között van Kisújszállás is.

A kisújszállási tűzoltó bajtársak sem akarnak lemaradni a termelőség-összvetkezeti mozgalom lelkes és országépítő munkájában. Két bajtárs állandó agitációs munkát fejt ki a TSZCS-ok győzelme érdekében és tetteikkel is bizonyítják agitációs munkájuk szocialista irányelveit.

Cs. Nagy Endre tíf. szkv. bajtárs három és fél hold földjét felajánlotta és beadta át a helybeli TSZCS-nak. Nekünk erről a következőket mondotta:

— *Pártunk küzd a kétlaki emberek életmódja ellen, hisz a bányászoknak is azért volt földjük, mert a bányában nem tudták a múltban megkeresni mindennapi kenyerüket. De ma, amikor a kizsákmányolás megszűnt, a bányász már népének és hivatalának élhet. Élete nagymértékben javult, nincs gondja a kenyérre. Megvan mindene. A bányász ma már kizárólag foglalkozásának élhet. Ez vonatkozik reánk is. Hisz tűzoltó vagyok, és ezért adtam be a földemet a TSZCS-ba.*

Ezenkívül három bajtárs saját családjában is olyan jó agitációs munkát végzett, hogy szülei és testvéreik is beléptek a TSZCS-ba.

A bajtársak tudják, hogy ez ma elsőrendű feladat a szocializmus építésében. *Túrkeve, Karcag, és Kisújszállás az élen haladnak. Büszkék arra, hogy ott teljesíthetnek szolgálatot. Népgazdasági szempontból hatalmas jelentőségű a tűzoltóság számára is, hogy a TSZCS-ok országszerte növekednek. A mezőgazdasági tűzrendészet, a nép vagyonának, kenyérének megvédése igen szép feladat. A 150.300/1945. B. M. számú rendeletet követte a múlt évben a 8911/3/950. sz. rendelet, amely a szocialista mezőgazdaság fejlődését is magában foglalja.*

— *A TSZCS-okkat együtt dolgozni igen nagy és szép feladat* — mondják a bajtársak.

A kisújszállási OTÉ tagozat bajtársai a termelőség-összvetkezeti mozgalom mellett komoly szervezési munkát is végeztek. *Kongresszusi felajánlásuk volt a községi tűzoltóságok egyesületi megszervezése és beszerzése. Kongresszusi felajánlásukat sikeresen befejezték, sőt túl is szárnyalták.*

A kisújszállási bajtársak 137 községi tűzoltó bajtársat szerveztek be az Országos Tűzoltó Egyesület taborába. 110 bajtárs már a „Magyar Tűzoltó”-t is megrendelte.

Járásilag hozzájuk tartozó 9 községet. — *így Kiskunhegyest, Abádszalókot, Tiszaburát, Tiszagyendát, Tiszaróffot, Tomajmonostort, Kúmadarast, Tiszaszentimrét, Kenderest és ezenkívül a tiszaróffi Dohánykezelőt beszervezték. A szervezési versenyben Kúnyhegyes és Tiszaszentimre községek jártak az élen.*

*Ex a szép és eredményes munka bizonyítja, hogy a kisújszállási bajtársak élen járnak a termelőség-összvetkezeti mozgalomban és a községi tűzoltók megszervezésében.*

Reméljük, hogy az ország tűzoltói magukévá teszik a kisújszállási bajtársak példátmutató munkáját és fokozott erővel bekapcsolódnak a termelőség-összvetkezeti mozgalomba, s így erősítik népgazdaságunkat, elősegítik az 5 éves terv sikerét és hozzájárulnak a bekefrent megszüntetéséhez.

# TAPASZTALATOK egyes osztályparancsnokok

Pártunk II. Kongresszusa új, hatalmas feladatokat határoz meg a dolgozó nép számára. A feladatok sikeres megvalósításához újabb és újabb káderekre van szükség. Ezen túlmenően, az új feladatok egyre több és nagyobb igényeket támasztanak minden vezetőkáderral és kommunistával szemben. Ez tette multhatatlanul szükségessé, hogy Pártunkban és testületünknel is egyre inkább előtérbe kerüljön a kádermunka kérdése, mert a jó kádermunka felmérhetetlen segítséget jelent munkánk minőségi színvonalának emelésében. Lenin és Sztálin elvtárs arra tanít bennünket, hogy kötelességünk a káderekkel való törődés és foglalkozás.

— Az a jelszó, hogy minden a káderektől függ, — mondotta Sztálin elvtárs, — azt követeli vezető embereinktől, hogy leggondosabban törődjenek a káderekkel, kicsikkel, nagyokkal egyaránt, akármilyen területen dolgoznak is azok. Gondoskodjanak arról, hogy fejlődjenek, segítsenek nekik, amikor támogatásra van szükség.

Ezen a területen vannak szép eredményeink, de vannak súlyos fogyatékoságaink is. Ahol a vezetők érzik ennek a munkának a fontosságát, ott valóban minőségi változást, jó eredményeket tapasztalhatunk. Ez a helyzet

## a győr-sopronmegyei osztályparancsnok bajtárs

munkájában, aki mindenkor Pártunk irányvonalának megfelelően jár el. Ez természetesen kihat az egész megye területére. Pl. a győri alosztályon a bajtársakat jó módszerrel tanítják, mint ahogy azt a mellékelt kép mutatja.

A szakmai tanulóköröknél képekkel és ábrákkal magyarázzák meg az előadók a szakmai ismereteket. Így jár el Cseh Sándor tű. alhdgy., amikor egy bajtársat szólít fel arra, hogy képen magyarázza meg a kétütemű motor működését. A többi bajtárs figyelemmel

kiséri és amennyiben nem jól magyarázta, kiegészítik. Mindannyiokon látszik az egészséges fejlődés, melyet még tovább kell fokozni. Oda kell hatniok, hogy azokat a bajtársakat, akiknél még a jegyzetelés és az egyéni tanulás nehezen megy, segítsék.

A politikai továbbfejlődést még azzal is biztosítják, hogy a napi foglalkozás után időnként filmelőadásokat rendeznek.

A filmet — amint Farkas József tű. szds.

a felmerülő problémák megoldásában. Ahol a parancsnok nem szakad el beosztottjaitól, ott a jól dolgozó nép érdekeinek szem előtt tartásával tökéletesebben tudják ellátni feladataikat.

Mindannyian tudjuk — mondja Kúti elvtárs —, hogy a tűzoltóság első és legfontosabb feladata a tűz keletkezésének megelőzése. Nem az a jó tűzoltóság, amely sok tüzet olt, hanem az, amely mindent meg-



A győri osztályparancsnokságon képekkel és ábrákkal alátámasztva, jó módszerrel végzik munkájukat a tanulókörök.

bajtárs, osztályparancsnok mondja — a Magyar-Szovjet Társaságtól kapják, s ezt annak köszönhetik, hogy valamennyien tagjai a MSZT-nak, kiveszik részüket a munkából. A parancsnoknak egyéni is kell foglalkoznia és segítenie kell őket a tanulásban, úgy, mint ahogy azt Kúti György

## mosonmagyaróvári alosztályparancsnok

teszli. Ott van a bajtársak között, amikor egyéniül tanulnak, ellenőrzi őket és azonnal segít

ragad azért, hogy a tűz csak ott égjen, ahol arra társadalmunk iparának stb. szüksége van.

Valamennyi beosztott bajtárs arcáról leolvasható: büszkék arra, hogy parancsnokuk beszél végzett munkájukról, a falra kifüggesztett kongresszusi felajánlásokra mutatva.

— Valamennyi bajtársammal együtt Pártunk II. Kongresszusának tiszteletére felajánlottuk, hogy járásunkban egy-egy bajtárs ellenőrizz egy-egy községet — mondja. Azok a tűzrendészeti hiányosságok, amelyek a lakóházaknál, valamint a gazdasági épületeknél felfedezhetők, megkövetelik ezt az ellenőrzést. Így nagymértékben meg tudják akadályozni a gondatlanságból eredő tüzeket. — Közbeszól egy bajtárs:

— Ma már mindannyiunk előtt világos, hogy mienk az ország és az esetleges tüzkárok közvetlenül minket, dolgozókat érintenek.

Mi nem pusztítani, hanem építeni akarunk, építeni minél több házat, iskolát, óvodát. Ezt éreztem magamban, amikor felajánlottam, hogy szabad időmből Lébény községet tűzrendészeti szempontból felülvizsgálom. Felajánlásomat végre is hajtottam. Ezt elsősorban annak köszönhetem, hogy az alosztályparancsnok bajtárs jól kiépítette a kapcsolatot a helyi tanácsokkal, a rendőrséggel és helyesen irányította a községi tűzoltó-



A mosonmagyaróvári alosztályparancsnok bajtárs szabadidejükben is foglalkozik a bajtársakkal.

# munkájáról

parancsnokokat. A többi szervvel való szoros kapcsolatot bizonyítja továbbá, hogy közös ének- és kultúrsoportunk van. Pártnapokra, ünnepélyekre, előadásokra a rendőr bajtársakkal együtt készülünk. Kultúrvonalon sokat fejlődünk. Szabadidőnkben kulturális életünk fejlesztésével foglalkozunk. Ez a jó kollektív szellem az, amely erősít bennünket, s igazi szolidaritásra nevei. Különösképpen most fontos ez, amikor a nemzetközi helyzet ilyen feszült, amikor az imperialisták ismét pusztítást, rombolást akarnak az egész világ dolgozóira zúdítani, s mindent elkövetnek, hogy a békét veszélyeztessék. Azonban kísérletezésük most ismét telepleződött: Sztálin elvtárs nyilatkozata megmutatta számunkra azt is, hogy a béke fennmarad és tartós lesz, ha a népek kezükbe veszik a béke megőrzésének ügyét és végleg kitaranak mellette.

A békéért folytatott harc munkánk területén abban nyilvánuljon meg, hogy egy percig



A veszprémi osztályparancsnokságon is jó munkát végeznek a tanulókról. Abrák hiányában táblára rajzolják a szükséges szemléltető anyagot.

seket táblára rajzolja, hogy szemléltetőbb legyen és így könnyebben megértsék. Vannak még hiányosságaink — fejtí ki — s ez annak tudható be, hogy régi vezetőnk nem törődött velünk. Szabad Nép Baráti Kör nem volt, Pártunk központi lapját nem olvastuk, így nem tájékozódunk a bel- és külpolitikai helyzetről. Minden megváltozott, mióta új osztályparancsnokunk van, aki a Párt irány-

ság, nemtörődömség uralkodik az osztályon és ez elsősorban a vezetőknél nyilvánul meg. Nem foglalkoznak kellőképpen, vagy talán egyáltalán egyénileg bajtársainkkal, nem segítik őket a nehézségek legyőzésében. A bajtársakban megvan a kezdeményezés, hiszen igyekeznek egymásnak segíteni. A jegyzeteket saját maguk egyeztetik, módszereiket átadják egymásnak, de hiányzik az emberekről való gondoskodás.

Ugyanez, sőt még nagyobb fokú hanyagság uralkodik

## a hódmezővásárhelyi osztály alosztályán.

Tóth István szds. bajtársnak és a fent említett vezetőknél sürgősen meg kell változtatni viszonyukat a bajtársakhoz, hogy be tudják tölteni azt a feladatot, amelyet tűzoltó mivoltuk ró rájuk.

A parancsnokok felelősségérzetét beosztottakért, a velük való állandó, türelmes foglalkozás, szakmai és politikai irányításuk, magánéletük problémáinak megoldásába való csekvő bekapcsolódásuk — ezek azok a feltételek, amelyek a jó káderpolitika alapját alkotják.



A mosonmagyaróvári bajtársak kultúrvonalon is sokat fejlődtek. Énekkaruk már több esetben aratott sikert a város dolgozó előtti.

sem torpanunk vissza a nehézségektől, hanem kemény elszántsággal legyőzzük az eléünk tornyosuló akadályokat. Sztálin elvtárs mondotta a Szovjet Hadsereghez intézett beszédében: „Minél nehezebb a gyakorlat, annál könnyebb lesz a győzelem.” Ezt magyarázza a

## veszprémi osztályparancsnokságon

Faragó tő. alhdgy. amikor bajtársait a nehézségek leküzdésére tanítja. Az új tisztibajtársak új szellemben nevelnek, nem úgy, mint a volt osztályparancsnok, akit beosztottai meg sem közelíthettek problémáikkal. Fejlődésükkel egyáltalán nem törődött és ennek most érzik káros következményeit. Azonban segítségükre van, hogy az alhdgy. bajtárs jól felkészül az előadásra és fáradságot nem kímélve foglalkozik velük. A fontos kérdé-

vonalat követve végzi és végzetési feladatainkat. Ezt a lendületet tovább kell fokozni, nem szabad önelégültté válnunk, hanem még gyorsabb ütemben kell helyrehoznunk politikai és szakmai téren elkövetett hibáinkat

Nem mondhatjuk mindezt a

## székesfehérvári osztályparancsnokságról,

ahol Tunner hdgy. és Nagula alhdgy. bajtárs visszaélnék a dolgozó nép beléjük helyezett bizalmával. Szinte lebecsülik a beosztott bajtársak fejlődésének fontosságát. Egyáltalán nem készülnek fel az előadásra, azzal a gondolatla, hogy úgylis elég az, amit tudnak. Különösen súlyos hiba ez Nagula alhdgy. bajtárs részéről, aki most végezte el a tisztis iskolát. Neki igazán tudnia kellene, hogy a beosztottak fejlődéséért a parancsnokok felelősek, Laza-



A székesfehérvári bajtársak a helyes jegyzetkészítési módszert átadják egymásnak, s ezzel is emelik az oktatás színvonalát.

# PALACKGÁZOK TŰZ-ÉS ROBBANÁSVESZÉLYE

Sok tuzesetnek és robbanásnak okozói a fémpalackokban nyomás alatt tárolt gázok. Robbanást okozhat A PALACK MECHANIKAI SERÜLESE, például használat közben (szállítás, fűtés) kis repedések keletkezhetnek, melyek a palack belsejében lévő nagy nyomás következtében megnagyobbodva, végül robbanáshoz vezetnek. Hasonlóképpen robbanás következhet be — szintén a palackok belsejében uralkodó magas nyomás következtében — a palackok leejtések, illetve feldőlések. Ezért a gázpalackok kezelésénél, szállításánál a legnagyobb óvatossággal kell eljárni. Azokat használat közben és tároláskor feldőlés ellen biztosítani és mindenféle mechanikai sérüléstől óvni kell. A palackokat 5 évenként hatósági nyomáspróbának kell alávetni, amikor az üzemi nyomásnál jóval magasabb nyomás alatt vizsgálják meg a palackok nyomásbíró képességét (pl. oxigén palackoknál 250 at.).

Robbanáshoz vezetethet A PALACKOK ERŐS FELMELEGÉDESE is. Ugyanis a gázok nyomása a hőmérséklet emelkedésével arányosan növekszik. Például egy 150 at. nyomásra töltött gázpalack hőmérsékletének 100° C-sal való emelkedésénél a nyomása több mint 50 at-val növekszik. Ha a felmelegedéssel kapcsolatos belső nyomás felülmúlja a palack ellenállóképességét, bekövetkezik a robbanás. Ezért a gázpalackokat erős felmelegedéstől (nap sugárzó hője, fűtőtestek, stb.) feltétlenül védeni kell. Meggyújtott hegesztőéget a tömlőknél fogva a tartályokra függeszteni tilos. Az eddig említett robbanások úgynevezett fizikai robbanások, amelyeket nem a gázok robbanásszerű elégeése vagy bomlása, hanem azok magas nyomása okoz.

A kémiai robbanást a gázok robbanásszerű elégeése, illetve bomlása okozza.

## AZ OXIGÉNT

150 at. nyomáson acélpalackokba sűrítve hozzák forgalomba. Nem éghető gáz, de az égéshez feltétlenül szükséges. Mégis az oxigénes palackoknál is bekövetkezhet kémiai robbanás, például olyankor, amikor a PALACK SZELEPSZERKEZETÉRE OLAJ VAGY ZSIRÁDEK KERÜL. Ezt az oxigén oxidálja és olyan magas hőmérséklet keletkezik, hogy a szelepszereket fémnyaga meggyullad, illetve megolvad és bekövetkezik a robbanás. Ezért az oxigénszelepeket és vezetéseket mindennemű zsíros és olajos anyagtól védeni kell, azokat olajjal, zsírral kenni nem szabad. Teljesen száraz oxigén erős áramlásánál a fémrészek (különösen a szelepek) égése indulhat meg, amit rozsdarészecskék és egyéb szennyezők elősegítenek. A robbanás és tűzveszély miatt nem szabad tiszta oxigént sűrített levegő helyett motorok indításához vagy tartályok csővezetékeknek, ahánák kifűtéséhez használni. Különösen veszélyes, ha az erős oxigénáramlás hirtelen, lökészerűen indul meg. Emiatt az oxigénszelepeket csak lassan szabad kinyitni. Különösen ügyelni kell fagyos időben, mert akkor még a nedvesség nyomai is kifagynak az oxigénből.

## A HYDROGÉNT

125—150 at. nyomáson palackokba sűrítve hozzák forgalomba. Éghető, szagtalan gáz, könnyebb a levegőnél. Könnyen gyullad és

magas hőmérsékleten eg el (levegőn 1969 °C, tiszta oxigénben 2800—2900 °C). LEVEGŐ ÉS HYDROGÉN KEVERÉKE NAGYON TŰZVESZÉLYES, tág robbanási határok (9.4—66.5%) között robban, láng vagy szikra hatására. Mivel a levegőnél könnyebb, abban felfelé áramlik és magasabban fekvő helyekre törekszik.

## PROPÁN- ÉS BUTÁNGÁZ,

Az ásványolajgyártás melléktermékeként nyert propán- és butángáz vagy a kettő keveréke acélpalackokban, 2—8 at. nyomás alatt, cseppfolyósított állapotban kerül forgalomba. Levegővel 1.6—9% arányban keveredve, SZIKRA, VAGY LANG HATÁSARA ROBBAN. Ezek nehezebbek, mint a levegő, ezért a mélyebben fekvő helyekre áramlanak. A tömítet-

megegyeztetés és vele igen robbanékony gyűlést alkot. Ez a vegyület lőkésszerű, 200° C-ra melegítve hevesen robban, sőt vannak módosulatai, amelyeknél a robbanás már 60—70° C-nál bekövetkezik. Ezért vörösréz csővezetéseket és szerelvényeket az acetylénnel kapcsolatban nem szabad alkalmazni.

A hegesztéshez használt acetylént, vagy acetylénfejlesztőkből vagy disszociációs gázokból nyerik. Tekintettel az acetylén az acetylén-előállítás különleges tűzrobbanásveszélyére, a 23.800/1942. ip. 1. számú rendelet részletesen szabályozza kalciumkarbid raktározását és forgalomb hozatalát, valamint az acetyléngáz előállítását és felhasználását.

Ha az acetylénfejlesztőknél a víz nincs rendben, lángvisszacsapásnál a fejlesztő felrobbanhat. Lángvisszacsapást h



Legfontosabb intézkedés: az esetleg bekövetkező robbanásra való tekintettel a szomszédos épületeket, tereket, utcákat ürítsük ki és az ablakok kinyitására gondoskodjunk. A képen jól láthatjuk, hogy a kinyitott ablakok épen maradtak, viszont a csukott ablak betört.

lenségek következtében kiáramló propán- és butángáz már sok robbanásnak volt az okozója. Ugyanis a palackokból kiáramló levegőnél nehezebb gáz a helyiség padozatán szétfolyva, vagy esetleg másik helyiségbe átáramolva nyílt láng vagy szikra hatására berobban.

## AZ ACETYLÉN

a levegőnél könnyebb gáz. Kalciumkarbid és víz egymásra hatásánál keletkezik. Igen fontos tulajdonsága a nagy robbanékony-ság. Levegővel tág határok között (3—52%) keveredve robbanó keveréket alkot. A robbanás akkor következik be, ha A KEVERÉK KB. 360 °C-RA MELEGSZIK, VAGY IZZÓ TESTTEL (IZZÓ FÉM, ÉGŐ SZIVAR) VAGY LANGGAL, ILLETVE SZIKRAVAL ÉRINTKEZIK. Felrobbanhat maga a tiszta, levegőmentes acetylén is, ha a hőmérséklete 780 °C-ra emelkedik, vagy ha 2 at. túlnyomáson felül összesűrítjük. A tiszta acetylén robbanása nem elégséges, hanem a magas hőmérséklettel és nyomásemelkedéssel járó hirtelen bomlásból ered. Közönséges nyomáson, 100° C-on az acetylén lassú bomlása részben már megindul. A tiszta acetylén a vörösréz-

gesztésnél elsősorban a keverőszár felmelegedése okozza. De lehet a jelenségnek ok az is, hogy a keverék kiáramlási sebesség nem elég nagy, mert helytelen beállítás következtében kicsi az oxigénnyomás, vagy mert az oxigén a tartályból kifogyott, vagy a keverőfűvóka eltömődött, vagy a reduktor befagyott, esetleg a tömlő keresztmetszete — pl. rálépés folytán — megszükül. Lángvisszacsapást okozhat az égőfej furatába belepatanó szikra is.

Tekintettel arra, hogy az acetylén nyomás alatt robban, nem lehet más gázokhoz hasonlóan üres acélpalackokban nyomás alatt tárolni, hanem OLDOSZERT KELL ALKALMAZNI. Ez az oldószer az acetylén, mely éghető folyadék és az a tulajdonsága, hogy 15° C hőmérsékleten, normális nyomáson kb. 25-szörös térfogatú acetylént old. Az oldóképesség a folyadékokra gyakorolt nyomással arányosan nő, miközben az acetont térfogata növekszik. Az acetonban oldott acetylén 10 at. nyomásnál szintén robbanékony, de még veszélyesebb volna a tartályban az acetont felett összegyűlemelt, összejáratott gáz. Ezért az acetonban oldott acetylén tárolására szolgáló tartályok a lyukacsos anyaggal töltik meg teljesen é

ebbe szivatják fel az acetont. A lyukacsos anyag az acetont nemcsak egyszerűen felszívja, hanem erősen, meg is tartja, úgy, hogy nem tud az oldószer a gázzal együtt a palackból könnyen eltávozni. A porózus anyagnak továbbá még az a feladata, hogy a gázt a bomlástól megvédje, illetve az egy helyen megkezdődött bomlást lefékezze (pl. lángviszacsapásnál). A tartályt elzáró szelep megnyitásakor a nyomás fokozatos csökkenése közben az aceton a gázt kibocsátja. Az ily módon forgalombahozott acetylént nevezik

### DISSOUS GÁZNAK

(dissous = oldott). A palackban 15 at. nyomáson van az acetylén sűrítve. A dissousgáz palackban hőmérséklet emelkedésével a nyomásemelkedés fokozottabb, mint más (pl. oxigén) gázpalackoknál, ezért felmelegítéstől fokozottan óvni kell.

Régebben minden dissousgáz-palack, mely tűzbe került, felrobbant, manapság ez már ritkábban fordul elő. Mégis minden tűzbe került dissousgáz-palackot úgy kell kezelni, hogy az bármely pillanatban felrobbanhat. Egy dissousgáz-palack LANGVISSZACSA-PÁS VAGY KÜLSŐ HOHATAS UTJAN KERÜLHET TUZZEL ÉRINTKEZESBE. Lángviszacsapásnál legtöbb esetben az acetyléntömítő a redukciós szelepnél leszakad, a kiáramló gáz meggyullad és ég. Mivel a tömlőcsatlakozás a redukciószelep alatt van, a láng körülnyaldossa a redukciószelepet, a palack falazatát és a palackfejet. Rövidesen bekövetkezik a redukciószelepnél és a palackszelep tömítéseinek megrongálódása. Az égő gáz hője mindig erősebb lesz és ezzel kapcsolatban a palackban az acetylénbomlás veszélye is mindig nagyobb lesz. Ha a palack szelepe a tűz által még nem sérült meg, úgy a gáz kiáramlását a szelep elzárásával meg lehet szüntetni és ezzel a bomlási veszélyt esetleg meg lehet előzni. Ha a láng miatt ez nem lehetséges, akkor a lángot el kell oltani (nedves ronggyal, szénsavval, habbal, vízzel). Minél hamarabb történik meg a láng eloltása, annál kisebb a bomlás veszélye. A láng eloltása után gondolni kell arra, hogy a palackból gáz áramlik ki, mely könnyen robbanást okozhat. Ezért a nyílt tüzekre, szikrázásokra ügyelni kell.

Ha a láng eloltása nem sikerül, vagy a bomlás a palack belsejébe átment, úgy A PALACKBAN LÉVŐ GÁZ A SÉRTETLEN TÖLTÖMÁSSZA BOMLÁSTFEKEZŐ HATÁSÁRA, VAGY VESZÉLYTELENÜL BOMLIK MEG, VAGY SÉRÜLT TÖLTÖMÁSSZA ESETÉBEN (ÖREG VAN A TÖLTÖMÁSSZÁBAN) BEKÖVETKEZIK A ROBBANÁS. Mintán nem lehet tudni, hogy a töltőmassza sérült vagy nem sérült, a biztonság kedvéért az utóbbi esettel kell számolni. Ezért olyan intézkedéseket kell tenni, hogy egy esetleg bekövetkező robbanás hatása minél kisebb legyen. Egy acetylénpalack robbanásának hatása sok esetben felér egy 150–200 kg-os bomba robbanásának hatásával. Ezért a szomszédos épületeket, tereket, utcákat, stb. bizonyos távolságban ki kell üríteni. Ezután mást nem lehet tenni, mint a palackot vízzel hűteni. A hűtésnél arra kell ügyelni, hogy ne legyen egyoldalú, továbbá megfelelő fedezék mögött kell végezni, ahol az esetleg bekövetkező robbanás nem okozhat sérülést. Ha hűtésből vízkár adódhat, akkor azt nedves zsákokkal, vagy pokróccal kell végezni, melyeket időnként meg kell nedvesíteni. Így a hűtés nem olyan hatásos.

A HŰTÉST ADDIG KELL FOLYTATNI, AMIG A BOMLÁS, VAGYIS A PALACK FELMELEGÉSE TART. Elégtelen hűtésnél a bomlás tovább tart, vagy annak megszüntetése egyáltalában nem lehetséges.

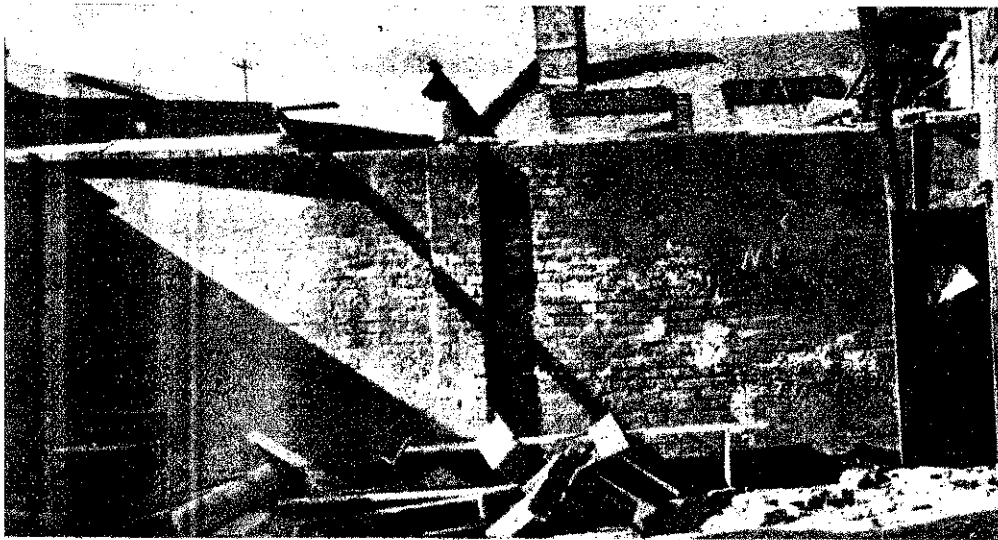

Intő figyelmeztetés ez a kép: a legnagyobb elővigyázat mellett is történhet robbanás. Epen ezért szükséges a közvetlen környék kiürítése.

Ebben az esetben a palack tartalma feliesen megbomlik. Egy dissousgáz-palack tartalmának teljes bomlása legkevesebb 17 óráig tart. Nem lehet előre tudni, hogy egy bomlásban lévő dissousgáz-palack felrobban-e és hogy mikor. Némely palack nem robban fel, más palack pár perc, vagy több óra múlva.

Kérdéses még, hogy egy bomlásban lévő dissousgáz-palack tartalmát a szeleppel le kell zárni, vagy nyitva kell hagyni. Jobb a szelepet nyitva tartani, bár a szelep kis nyílása a robbanás előtt, vagy alatt nem játszik szerepet, de a szelepen kiáramló gáz által okozott hang a palack melegeése mellett a bomlás lefolyásának figyelemmel kísérésére alkalmas (a hang erősödik, vagy gyengül) és az intézkedésekre vonatkozólag irányt mutat. Nyitott szelepnél figyelemmel kell lenni a kiáramló gáz robbanásveszélyére.

Nyomás alatt nagy sebességgel kiáramló éghető gázok a surlódás folytán elektromos töltést kaphatnak, melynek SZIKRA ALAKJÁBAN TÖRTENŐ KISOLESE A GÁZT MEGGYUJTHATJA. Az elektromos feltöltődésnél és annak nagyságánál jelentősége van a gáz nedvességtartalmának és áramlási sebességének a kiömlőnyílásnál. Ezért a palack szelepet csak lassan, óvatosan szabad kinyitni. Száraz gázoknál lényegesebb elektromos feltöltődés nincs.

A szakirodalom több káresetről emlékezik meg, amikor nagy nyomás alatt nagy sebességgel kiáramló hidrogén okozott tűz-

esetet, vagy robbanást. Egy budapesti hidrogént előállító és töltő vegyészeti üzemben történt a közelmúltban egy robbanás, mely a fentiekben leírt öngyulladásra vezethető vissza. Az egyik töltés alatt lévő hidrogénes palack töltőszelepe letört és a kiáramló hidrogén meggyulladt, a láng a mellette lévő, még töltés előtt álló hidrogénpalackot felrobbantotta. A hidrogén töltésnél az üres palackot először hidrogénnel ki kell öblíteni, hogy az esetleg benn lévő levegő eltávozzék. A töltést végző dolgozó a töltetlen palackot még nem öblítette ki, benne valószínűleg hidrogén és levegő keveréke volt, amely a palackot ért lánghatásra felrobbant. Nem lehetetlen, hogy az elmúlt idők nagy léghajótüzeit hasonló okok idézték elő.

Olyan helyiségekben, ahol az előbbiekben ismertetett, vagy más éghető gázokkal dolgoznak, vagy gázokat raktároznak, megfelelő szellőztetésről kell gondoskodni. A levegőnél nehezebb gáznál alsó, könnyebb gáznál felső szellőztetést kell alkalmazni. Az egyidejűleg alkalmazott keresztirányú alsó és felső szellőzés biztosítja mindkét esetben a legteljesebb szellőzést. Egyébként a sűrített, cseppfolyósított, nyomás alatt oldott vagy mérgező gázok tárolására szolgáló helyhez nem kötött tartályok (palackok) előállítás, forgalombahozatala, fuvarozása, raktározása és hatósági ellenőrzése tárgyában a 23.900/1944. Ip. M. számú rendelet részletesen intézkedik.



Egy bomlásban lévő palack — melyet nem vittek ki a helyiségből — eredményezte ezt az arányilag nagyméretű robbanást.

# Hibák a tűzoltóéletből

## EGYESÜLETI MUNKA

Az Országos Tűzoltó Egyesület eddigi munkájában voltak eredmények, de ugyanakkor hibák is mutatkoznak. Az 1949. évhez viszonyítva az elmúlt év munkáját kiértékelve, fejlődés tapasztalható.

### EREDMÉNYEK

Hogy kulturális elmaradottságunkat megszüntessük, tagozatainkat kiskönyvtárral, jó néhányat rádióval láttunk el. Könyveket 25.000 Ft., rádiót 21.000 Ft. értékben biztosítottunk részükre.

A zenekar, bábcsoport fejlesztésére 26.000 Ft-ot, klubfelszerelésre kb. 30.000 Ft-ot fordítottunk.

Hangosfilmvetítőberendezést szereztünk be. Kulturális célokra összesen kb. 121.000 Ft-ot adtunk ki.

A tagozatok döntő részét sportfelszereléssel láttuk el. Üdületésre kb. 62.000 Ft-ot fordítottunk.

17.000 Ft. segélyt fizettünk ki. Uzemi konyhák és egyéb támogatás címen kb. 60.000 Ft-ot utaltunk ki. Tagozatainkat irodafelszereléssel láttuk el, ezenkívül biztosítottuk a „Magyar Tűzoltó” előállításához szükséges összeget.

### HIÁNYOSSÁGOK

A felsoroltak kézzelfogható eredmények, azonban azt is meg kell mondanunk, hogy hibák is történtek mind a központ, mint a tagozatok részéről. Az Egyesület tisztázatlan helyzete nagymértékben gátolta a fejlődést. Nem tudott komoly egyesületi élet kialakulni a tagozatoknál. Nem kaptak kellő anyagi támogatást, illetve rendszeresen kultúranyagot, így a segédesszék, melyet a központnak kellett volna nyújtania, nem volt kellően biztosítva. Ebben az irányban az utolsó évnegyedben fordulat állott be, mert azóta rendszeresen és központilag folyamatosan biztosítottuk az anyagellátást. A fenti hibák felismerése, az azonnali intézkedés eredményeiben is kezd mutatkozni, és az országos kultúrversenybe való bekapcsolódás eredményeiben kézzelfoghatóvá válik.

Hiányos volt az ellenőrzés. A tagozatok jó részével nem voltunk közvetlen kapcsolatban és így a hibákra sem mutathattunk rá. A még jóvá nem hagyott működési szabályzatot nem tudtuk kiadni tagozataink, a tagság felé és a munkát ez is nagyban hátráltatta. Hézagosa volt a szolgálati vonallal való kapcsolatunk, de a szolgálati vonalról sem kaptunk megfelelő támogatást.

Egyes tagozatoknál hiányosságok mutatkoztak. Sok helyen elhanyagolták a szervezési munkát, vagy egyáltalán nem is végeztek. Nem foglalkoztak eléggé a helyi kérdésekkel. A bajtársakkal nem ismerkedtek az egyesületi munka fontosságát, de az általuk ismert eredményekről sem számoltak be. Ennek az a következménye, hogy a bajtársak jó része ma sem tudja, hogy mi az egyesület, mi a feladata, a célja, és milyen támogatást nyújt, csak annyit tud róla, hogy elején fizeti a tagdíjat. Több tagozat vezetői sem tekintik szívügyüknek az egyesületi munkát, aminek az az eredménye, hogy egyes feladatok megoldására nem tudják aktivizálni a tagságot. A munkatervüket, jelentéseket pontatlanul, sőt több helyről egyáltalán be sem küldik. Egyes vezetők annyi munkát vállaltak magukra, hogy nem voltak képesek azt végrehajtani. Sok tagozatnál működnek ugyan kultúrgárdák, énekkarok és tánc csoportok a tömegszervezetekkel karöltve, azonban a kulturális nevelésre nem fordítanak kellő figyelmet. Ezek azok a hiányok, amelyeknek maradéktalan kiküszöböléséről gondoskodnunk kell. Tagjaink igen helyesen látják ezeket. Eddigi munkánk kiértékelése világra hozta a hibákat. Hozzá is fogtunk a munka megjavításához.

### FELADATOK

Elsőrendű feladatunk, hogy tagságunkat szocialista szellemű nagy Szovjetunió, Pártunk, dolgozó népünk, szocialista hazánk szellemére, s az ellenség elleni gyűlöletre neveljük. Meg kell ismertetni a nagy szovjet népet, Pártunk, dolgozó népünk, s a baráti népek ha szocializmust építő munkájuk eredményeit. Ezzel nemcsak ismernünk, de tudatosítanunk is kell. Tudatosítanunk kell Pártunk politikáját, határozatainak és kormányzatunk rendelkezéseinek döntő jeleit. Azok eredményes végrehajtását példamutatással, a bajtársak között folytatott népnevelő munkával, ismeretterjesztő előadások, előadások társával a legmesszebbmenőkig támogatnunk és elősegítenünk.

A szolgálati vonal intézkedéseit, azok fontosságát, jelentőségét tudatosítanunk kell a bajtársak között. A szolgálati fegyverem a legjelentősebb munka, a továbbképzés politikai, szolgálati szempontjainak tudatosítása, a szolgálati vonal munkájának segítése, a bajtársak elmélyítése, a kollektív életre való nevelés szempontjainak lyes gyakorlati alkalmazása, mind az egyesületi munkához tartozó feladatunk tehát, hogy a tűzoltóságunkat ezen a vonalon is támogatni, hogy, egyre növekvő, hatalmas feladatát mind tökéletesebben hassa el.

Nagy feladat hárul ránk a községi tűzoltó bajtársak beszerzésére. Ezen keresztül aktívan, népnevelő és kultúr munkával be kell kapcsolódni a falun folyó osztályharcba, legnagyobb segítséget nyújtunk Pártunknak, népi demokratikus államunknak a termelési mozgalom kiszélesítésében, aktívan kell segítséget nyújtani, hogy Turkeve, Karcag példája nyomán, a többi mezőgazdasági városok, falvak is szocialista városokká, községekké változzanak. Nem csak a fentiek, hanem az építés minden vonalán aktívan kell bekapcsolódni. A béke aktív harcosainak kell lennünk. A békeharc jellegét ismertetnünk, tudatosítanunk kell. A bajtársakat az igazán hős szellemű, proletár hazaszeretetre kell nevelnünk, a szovjet népi példája nyomán.

A kultúr munka területén is hatalmas feladataink vannak. Tagjainkat a szocialista kultúra megismerésére kell nevelnünk. A kiadó könyvekkel a bajtársak kulturális, politikai fejlődését akarjuk segíteni. Szépirodalmi könyveken keresztül ismerjék meg a bajtársak szovjet népi életét, hatalmas munkásságát, harcát, a realista szovjet irodalmat.

Mi a bajtársakat, tagozatainkat a legmesszebbmenőkön támogatni fogjuk, nagy és komoly feladatokkal teli munkájukban. Ehhez a munkához elengedhetetlenül szükséges a bajtársak segítsége, jó munkát és szükséges a szolgálati vonal erkölcsi támogatása is.

A bajtársak munkájában, megnyilvánulásaiban mindig álljon előttük példaképünk, a nagy Szovjetunió, Pártunk, dolgozó népi Helyi viszonylatban valamennyi tömegszervezettel a legszorosabb kapcsolatban tartásuk fenn. Pártunk helyi szervezetével legyenek a legszorosabb kapcsolatban. Munkáját mindig támassza alá, nehézségeit forduljanak hozzá. A Párt dolgozó népi élcsapata, amely a na Bolsevik Párt útmutatása, példája nyomán vezet bennünket szocialista építésünkben. A Párt segít, tanít, nevel bennünket. Munkánkban legyen példaképünk. Becsüljük, szeressük, harcoljunk érte, mert a Párt a erős várunk.



Bajtársaink csomagolják az OTE-tagozatok részére vett könyveket, amelyekből sokat tanulhatnak a bajtársak.

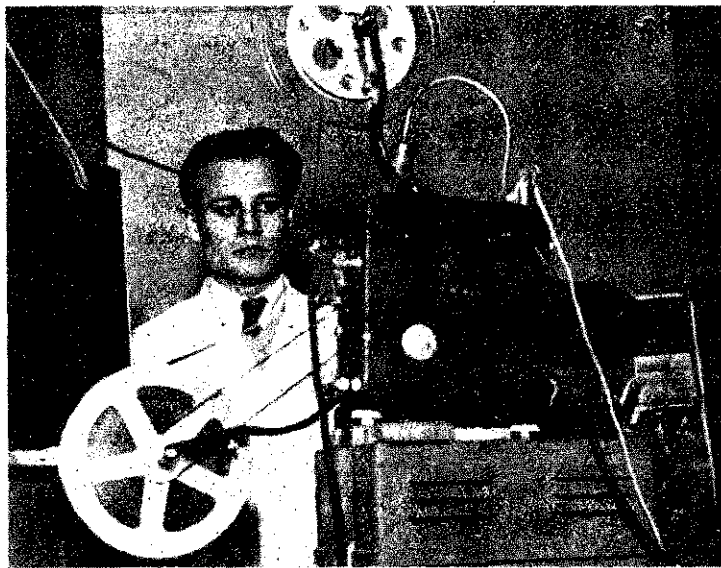

Az OTE hangosfilm-leadógépe nagymértékben hozzájárul bajtársaink kulturális neveléséhez.



## Előadássorozat az OTE-ben

Az Országos Tűzoltó Egyesület klubhelyiségében minden szombaton d. u. 5 órakor előadásokat tartunk. Az OTE vezetősége kéri a bajtársak minél nagyobb számban való megjelenését.

Legközelebbi előadásaink címei:

### Tűzoltó-Rendőrkultúrest az V. kerületben

Az V. kerületi tűzoltó bajtársak az V. kerületi Rendőregyesület műsoros estjén vendégszerepeltek. A tűzoltó színjátszócsoport „Árnyak a díszletek mögött” címmel Daróczy Lajos tűzoltó alhadnagy bajtárs jelenetét mutatta be. A szereplők közül jó szereplésükkel kitűntek: Daróczy Lajos, a színdarab szerzője és Bózó Pál tűzoltó alhadnagy bajtársak.

„A Párt, mint a szocialista kultúra építésének elharcosa”, „Az országos kultúrverseny jelentősége”, „Szovjet írók a szocialista irodalom tükrében”, „Az Országos Tűzoltó Egyesületről”, „A szocialista zeneművészet”, „A kulturmunka szerepe békeharckunkban”.

Az előadás egyéb számai közül ki kell emelnünk a Budapesti Rendőrkapitányság népi táncsoportját, valamint Lifter Iván és Bokos Agnes elvtársakat a Gorkij Akadémia hallgatóit, akik orosz népi táncokat mutattak be nagy sikerrel. A műsoros előadást tánc követte. Ez a bajtársi kulturműsor igen elősegítette az AVH, tűzoltó és rendőrbajtársak közötti bajtársi viszony elmélyítését.



Az OTE tudományos előadássorozatának megnyitása.

### Kölcsönös áthelyezések

Az alábbi bajtársak kérésnek olyan bajtársakat, akikkel kölcsönös áthelyezéseket kérhetik:

**CSIGE ISTVÁN** t. örv. Budapest, XV. ker. Növényipari örsről, a debreceni, vagy nyíregyházi osztály területére;

**APJOK SÁNDOR** t. az esztergomi alosztályról, a hódmezővásárhelyi osztály területére;

**POZSAR JÁNOS** t. az esztergomi alosztályról Budapestre;

**IFFLAND ANDRÁS** t. az esztergomi alosztályról, Budapestre vagy Toina, Fejér megye területére;

**BARNÁK JÓZSEF** t. az esztergomi alosztályról, Vas, vagy Fejér megye területére.

**DEAK LÁSZLÓ** t., **HATHAZI SÁNDOR** t. és **CSERNUS TIBOR** t. a füzfői tűzoltóörsről, Bács-Kiskun megye területére;

**GARAI ANDRÁS** t., a szegedi alosztályparancsnokságról Békés megyébe;

**NEMETH JÓZSEF** t. X. ker. alosztályparancsnokságról (Bpest. X., Mázsza-tér 8.) Hajdú-Bihar megyébe;

**BIRÓ PÁL** t. Egyesült Izzóból (Bpest, Váci-út 77. Újpest) Hajdú-Bihar megye, vagy a miskolci alosztályparancsnokság területére;

**KOVÁCS LÁSZLÓ** t. Dunapentelei örsről, Csongrád megye területére;

**LAHATOS MIKLÓS** t. rákoskeresztúri Magyar Vegyiművektől, Debrecen környékére;

**SZÜCS JÁNOS** t. a bányahídi erdőmű örsről Budapestre vagy környékére;

### Szerkesztői üzenetek

IFJ. MÓSER LAJOS t. Budapest, X. ker.

„Köszöntő” c. versét elolvastuk. Mély érzéseket találunk versében. A vers szerkezete darabos, ritmusa nincs. Gondolatmenete nem függ össze érzéseivel, Reális értékéből sokat veszített a vers. A líra jellemzője; szerkezeti egység, dallamosság és rövidség. Képeit nem szerencsésen fogta át gondolattal, s így disszonánssá vált. Példaként állítjuk a bajtárs elé — Nyikolaj Tyihonov: „Pohárköszöntő” c. versét. Ismerje meg a bajtárs a lírai érzelmi költészet műfajait; a dalt, az ódát és az elégiát.

TIHANYI PÉTER t., Tatabánya.

A bajtárs hiányolja azt, hogy a „Magyar Tűzoltó” nem hoz verseket. Ezzel a kérdéssel már több bajtárs fordult hozzánk, amire válaszoltunk is, de most minden bajtársnak szóljon válaszuk: — Lapunk első sorban politikai eseményekkel, a tűzoltóság életével, fejlődésével, szakmai és politikai nevelésével foglalkozik. Ezek figyelembevételével természetes, hogy örömmel vesszük bajtársaink irodalmi és kulturális munkáját. A tűzoltóság esetleges tehetséges íróit, költőit támogatjuk útmutatásainkkal és segítjük őket fejlődésükben.



A műsoros-est közönsége.

### Asztalitenisz-verseny

Február végén háziversenyt rendezett a tűzoltó asztalitenisz csapat. Már a nevezések számából is megállapítható volt az a nagy érdeklődés, amely a versenyen megmutatkozott.

A verseny 84 fővel indult és igen szép küzdelmek alakultak ki már a selejtezők alatt. De az elődöntő és döntő játszmák már igen magas színvonalat mutattak.

#### AZ EGYENI VERSENY VÉGEREDMÉNYE:

1. Katona Gyula tm.
2. Borbás Károly szkv.
3. Császár Béla hdgy.
4. Várhegyi József aihdgy.

#### A PÁROSVERSENY GYŐZTESEI:

1. Novák István és Schifter István örvezetők.
2. Katona Gyula és Varga László tizedes.
3. Várhegyi József aihdgy. és Filtler József tm.

A verseny befejeztével Pető János szds. bajtárs méltatta a sport átalakulását, amelyhez a Szovjet unió adta meg a helyes utat, s rövid beszéde után kiosztotta az értékes díjakat a nyertesek között.

## MAGYAR TŰZOLTÓ

A magyar tűzoltóság folyóirata. Szerkesztő a szerkesztőbizottság: Kovács József t. alezredes, Kertesi István t. alezredes, Károlyi József t. alezredes, Szatori József t. alezredes, Pavlicsek József t. örnagy és Bogdán József t. százados.

Felelős szerkesztő:

Csillag Gyula tűzoltó alezredes.

Felelős kiadó:

Jogi- és Allamigazgatási Könyv- és Folyóiratkiadó igazgatója.

Szerkesztőség:

VI., Bajcsy Zsilinszky-út 7. Telefon: 428-732.

Kiadóhivatal:

V., Markó-u. 25. IV. 450. Telefon: 120-243.

M. N. B. egyszámú: 936.551.

Vörös Csillag Nyomda, Budapest. Felelős vezető: Bolgár Imre.



Bajtársaink szép eredményeivel vizsgáztak a Tűzoltó Általános Iskola és gimnázium évről-évre.



# ÚJ KÍNA



Az "Új Kína" kiállítás kollektív alkotásainak mellett megtekinthetők a kiállítás szervezői és a felkészült Új Kína művészei és jelenéi.

A szabad Kína népe Mao-Ce-Tung elnökre vezetésével erős hátyára a béke hárszékét állítja színpadára.



A kínai néphadsereg hőseit harcolni új hárszékük mellett hozták az elnyomott kínai nép számára állítani.



**A** Szépművészeti Múzeum házában több helyiséget betöltő kiállítás megismertette a népet az új Kínával. Ez a kiállítás az ősi kultúrájú hatalmas Kína új jászületeséről tanuskodik. Az értékesebb, értékesebb művészi alkotásokon keresztül láthatjuk az évszázados nyomor és az imperialista kizsákmányolás pusztításait, majd a feltárlódhatatlan erővel robogó forradalmat. Mao-Ce-Tung hadseregének hősiességét, a felszabadulás feledhetetlen ünnepnapját, a földformát az állásait, a nagyszerű lendületét, s mindezeket keresztül megismerjük a szabad Kína új emberét. Ez a kiállítás bizonyítja annak is, hogyan zárkóznak fel a művészet színpadára a Párt, a munkáosztály és a demokratikus erők harcában.

**A** felszabadult nép erőt sugároz az a kiállítás dokumentfényképeken, festményeken, rajzokon, amelyek fejezi ki, hogy milyen kemény és hosszú harcban vívta ki szabadságát. Erről szólva mondta Raval József elnöki népművelési miniszter megnyitó beszédében: — A kommunizmus eszméinek segítségével valósította meg a kínai nép azt a nagy nemzeti újraszülést, amelynek hatására nemcsak a századok gyarmati szabványos elnyomásában szülő nép életét alakította át, hanem az imperialisták által leigázott szomszéd népek és általában a gyarmati népek életét is.

**E**nnel a kiállítással gazdag anyagból megismerhetjük a kínai felszabadulási harca során létrejövő nagy népi kultúratorradalom előrehaladását, mélyvívását és arányait. Ez a kiállítás egyben a népi erők harcára egy győztes útmutató. Ezen keresztül is láthatjuk a Szovjetunió vezetete 800 millió emberrel együttműködése, amelynek egyik legzáróbb példája az, hogy Kína önkéntesül segítségére állt az imperialista agresszorok által megtámadott koreai népnek, és vállaltva harcoltak az elnyomás ellen a világ mindenfelé.

**A** magyar dolgozó nép testvéri szeretettel és hálaival fordul az új Kína felé, amely hatalmasan megővelte a békeerő erejét. Köszönjük a Kínai Kommunista Pártot, amely lehetővé tette azt, hogy megismerhessük mind azokat az értékeket, amelyeket Tisztelettel ajánlunk az új kínai falkat zárjak el. Mégkapó az a nép, aki a nemzetközi sajtóság, ahogy Kína szabad embereitől és a világ mindenfelé.

**A** kiállítás szebbnél-szebb teremtésével, Mao-Ce-Tung elvtárs szavaira gondolunk. Az imperialista uralom híveinek kedvez, ha a nép előttük az imperialista érdekünk az, hogy a nép felvilágosodott legyen.



Művel az új világot — Ez a kiállítás a népi erők harcában, a felszabadulás, a béke hárszékét állítja színpadára a kultúra.



A kiállításban a népi erők harcában, a felszabadulás, a béke hárszékét állítja színpadára a kultúra.

A szabad Kína erők harcában, a felszabadulás, a béke hárszékét állítja színpadára a kultúra.





Dr.  
K. FELSZABADÍTÓ  
SZOVJET HŐSÖK  
EMLEKÉRE  
A NAGY MAGYAR HEP  
1956  
KÖZSÉGSZEREN-  
SÉREKRE  
A  
SZOVJET HŐSÖK  
NEMLÉNYE MÉRLEK

**Örök hala és dicsőség felszabadítóinknak  
A NAGY SZOVJETUNIONNAK!**

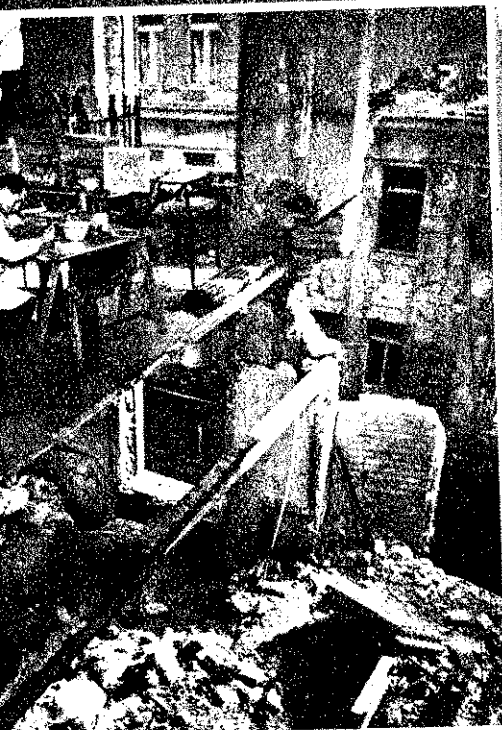

jelentette számunkra az új életet. Ehhez az új élethez, az új, demokratikus Magyarországot felépítéséhez a hazánkat felszabadító, dicsőséges Szovjetunió teremtette meg az alapot, s az általa mutatott úton haladva a Magyar Dolgozók Pártjának, s népünk bölcs tanítójának, Rákosi Mátyásnak vezetésével kezdünk ahhoz a munkához,

**amely a romokon megindította az új életet,**

amelynek eredményeként

**lerombolt hidjaink helyére újakat építettünk.**

Ezen az úton haladva örüljék el, hogy

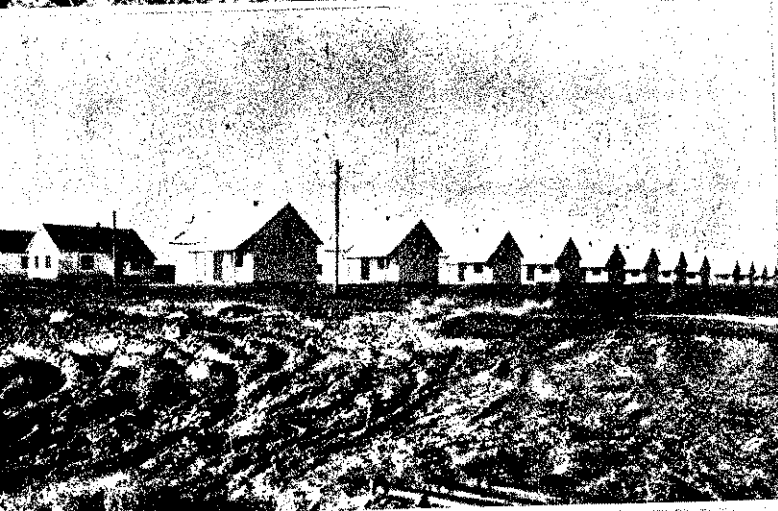

**a földosztás nyomán új falvak épültek, ahol már traktorok művelik a földet.**



A Szovjetunió állandó segítsége, Pártunk irányítása, Rákosi elvtárs bölcs vezetése mellett népünk lelkesedése és munkacserje teremtlenül építette az új életet, amelynek egy-egy új állomását jelentette

**a hatalmas dunapentelei vasút**

és

**az incai erőmű**

építése.

Örövel tervünk megvalósításában addig végzett jó munkánkkal s a Szovjetunió vezette Békéltörzshöz való tartozásunk bebizonyításával kezzelfogható tanujelét adtuk annak, hogy máhok vagyunk Szálán elvtárs bizalmára, a Szovjetunió segítségével felépítjük a szocialista Magyarországot.

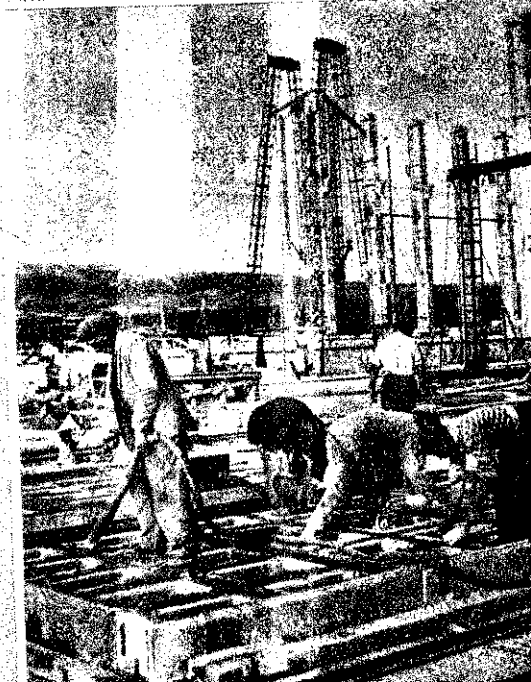

# MAGYAR TŰZOLTÓ



A MAGYAR TŰZOLTÓSÁG FOLYÓIRATA

## LEGNAGYOBB NEMZETI ÜNNEPÜNK

**1945.** április 4-e a legdöntőbb fordulat volt Magyarország ezeréves történetében, mivel ezen a napon hazánk egész területe felszabadult a náci betolakodók és csatlósai, a magyar fasiszták uralma alól és hozzákezdhattünk új államunk felépítéséhez.

A felszabadulást a Sztálin elvtárs vezetése alatt küzdő dicsőséges Szovjet Hadsereg hős katonái hozták el számunkra, akik vérüket és életüket áldozták az emberiség legkegyetlenebb gyilkos hordája: a fasiszta hadsereg, s vele együtt a fasizmus gyűlölt, népellenes rendszerének megsemmisítése érdekében. A Szovjetunió segítségével azonban nem fejeződött be a felszabadítás; ez csak az első, döntő segítség volt. A felszabadulástól napjainkig hatalmas és állandó segítséget, támogatást kaptunk és kapunk, melynek birtokában a magyar dolgozó nép Pártunk és Rákosi elvtárs vezetésével eredményesen vívja harcát és viszi győzelemre a szocializmus építésének nagy ügyét.

Hat évvel ezelőtt végleg kiszakadtunk az imperialista rendszer karmaiból és ezzel végérvényesen befejeződött a magyar nép szolgátságának korszaka. Elérkezett az az idő, amikor elindulhattunk a felemelkedés útján.

A felszabadulás óta hosszú és sok küzdelemmel telt utat tetünk meg, de harcaink nem voltak hiábavalók. Evszázadokban is nehéz, sőt lehetetlen volna lemérni azt a hatalmas fejlődést, amelyen a felszabadulás óta keresztülmertünk. A felszabadulást és ezzel az építés és felemelkedés alapfeltételét a Szovjetunió teremtette meg és ezzel a lehetőséggel élve, a magyar munkásosztály a Kommunista Párt, Lenin és Sztálin legjobb magyar tanítványa: Rákosi elvtárs vezetésével, győzelmesen vívta meg a magyar történelem legdicsőségesebb hat esztenedjének harcait.

A második világháború és a fasiszták után örökségként ránkmaradt nyomorból és romokból hat esztendő alatt virágzó országot, a dolgozók boldog hazáját teremtettük meg. Győzelmeskedtünk az összeesküvők felett, megszilárdítottuk a munkásosztály hatalmát, megdöntöttük az elavult termelési módszereket, s ma hatalmas léptekkel haladunk a szocializmus építésének útján.

Ötéves tervünk során hazánkat fejlett mezőgazdasággal rendelkező ipari országgá, a gépek országává tesszük és ezzel megszüntetjük a kizsákmányolást népgazdaságunk minden területén. Népgazdaságunk hatalmas fejlődése mellett nagymértékben emelkedik dolgozó népünk életszínvonala is. Ötéves tervünk maradéktalan megvalósításának legfőbb biztosítéka, hogy munkásosztályunk és dolgozó népünk szorosán felzárkózzék Pártunk mögé.

Ma már dolgozó népünk nagy többsége tudatában van annak, hogy országunkat magunknak építjük. Ezt bizonyítják a dolgozóknak a termelés területén állandóan emelkedő eredményei, egyre nagyobb tömegek bekapcsolódása a szocialista munkaversenyekbe, a Sztálinov-mozgalom kiszélesedése stb.

Április 4-ét, szabadságharcunknak és független hazánk születésnapjának évfordulóját akkor ünnepeljük méltóan, ha megszilárdítjuk eddigi eredményeinket, ha még következetesebb

harcot folytatunk a belső és külső ellenség ellen. Ebben a harcban bizvást támaszkodhatunk fegyveres erőinkre, elsősorban néphadseregünkre, amelynek munkások és dolgozó parasztok sorából származó katonái, tiszthelyettesei, tisztjei és táborno-kai békénk ügyének, hazánk szabadságának és függetlenségének tántoríthatatlan védelmezői.

Nekünk, tűzoltóknak, szintén ki kell értékelnünk eddig elért eredményeinket és fel kell mérnünk az előttünk álló feladatokat. Meg kell néznünk, hogy megfelelően élünk-e a kapott szabadsággal és azokkal a lehetőségekkel, amelyek birtokában a dolgozó népünk által termelt értékek megvédését biztosíthatjuk.

Az átkos Horthy-rendszer kapitalista érdekeket szolgáló tűzoltóságát szabad és dolgozó népünk fiaiból álló tűzoltóság váltotta fel, melynek feladata a dolgozó nép segítése a szocializmusért folytatott harcban, dolgozó népünk vagyonának megvédése.

Tűzoltóságunk fejlődése azonban messze elmaradt a munkásosztály politikai és gazdasági fejlődésétől. Hiányosságaink még igen nagyok, épp ezért eddig elért eredményeinkkel még a legkisebb mértékben sem lehetünk megelégedve. A tűzoltóság politikai és szakmai felkészültsége hiányos, munkája és fegyelme szintén sok kívánnivalót hagy maga után. Tűzoltóságunk tagjaiból még hiányzik az a határtalan áldozatvállalás, amely dolgozó népünket általában jellemzi. E súlyos hiányosság megszüntetésére a közelmúltban történtek már intézkedések, de harcunkat tovább kell folytatnunk a még meglévő hibák teljes kiküszöbölésére, hogy méltók lehessünk Pártunk és dolgozó népünk teljes bizalmára. Jó munkánkkal biztosítanunk kell szocialista üzemeink, szocialista városaink és legyre nagyobb számban alakuló szocialista községeink tűzvédelmét, egész dolgozó népünk vagyonát az ellenség támadásai ellen. E ránkvaró nagy és felelősségteljes feladatokat csak akkor oldhatjuk meg, ha politikailag jól felkészült, tisztánlátó és szakmailag jólképzett tűzoltósággal, illetve vezetőkkel (parancsnokokkal) rendelkezünk.

A magyar dolgozók újabb munkafelajánlásokkal bizonyítják be ragaszkodásukat és hűségüket felszabadítónk, a nagy Szovjetunió iránt. A munka arcvonalán elért újabb sikerekkel ünnepeljük meg a történelmi napot, hogy ezzel újabb győzelmet érjenek el a szocialista Magyarország felépítésében. Ezen a vonalon kell haladnia a tűzoltóságnak is.

Hazánk felszabadításának hatodik évfordulóját mi tűzoltók is a Szovjetunió és Sztálin elvtárs iránti szeretet jegyében ünnepeljük meg, azzal az elhatározással, hogy hibáink mielőbbi kiküszöbölésével, a ránk bízott feladatok maradéktalan ellátásával szilárdan helytállunk azon a ponton, ahová Pártunk, dolgozó népünk állított. Soha nem felejtjük el, hogy szocializmust építő hazánk függetlenségét és szabadságát a hős szovjet népnek köszönhetjük. Ezért a szabadságért és függetlenségért minden áldozatra készek vagyunk, a Szovjetunió vezette béketábor következetes békeharcából minden erőnkkel kivesszük mi is a részünket.

# Felszabadulásunk nagy ünnepe

**A**prilis negyedikére harcos, lendületes, odaadó munkával készült egész népünk. Már hetekkel előtte megindultak a munkafelajánlások az iparban és mezőgazdaságban dolgozók részéről. Csatlakoztak ehhez a mozgalomhoz a műszaki értelmiségiek, közalkalmazottak, orvosok és pedagógusok is. Nagy és nemes verseny indult meg, amelyben hatalmas munkaeredmények születtek. A lendületes munkán kívül a dolgozók arra fordították szabad idejüket, hogy az útvonalakat, munkahelyeket és lakóházakat gondosan kidíszítsék, hogy külsőségeiben is felejtethetlenné tegyék ezt a számunkra legdrágább napot.

AZ EGÉSZ ORSZÁG, falvak és városok zászló- és virágdíszben, ünnepi pompában köszöntötték a felszabadulás ünnepét. Mint minden év április negyedikén, úgy most is hatványozottabb mértékben nyilvánult meg népünk ragaszkodása,

hálája és bensőséges szeretete Sztálin elvtárs, az egész szovjet nép és a szovjet harcosharcosok iránt, akik életük feláldozásával vívták ki szabadságunkat és függetlenségünket, amikor hat évvel ezelőtt elűzték hazánkban a hitleri fasisztákat és a magyar reakció utolsó fegyveres alakulatait. Ennek a szeretetnek és ragaszkodásnak kifejezői voltak az ország-szerte megtartott ünnepek, amelyeket izzó, lelkes hangulat jellemzett.

BUDAPESTEN a tűzoltó tisztitanfolyam hallgatóival együtt a Gellért-téren megtartott ünnepségen vettünk részt. A teret már jóval 10 óra előtt teljesen megtöltötték a Párt, a Honvédség, az Államvédelmi Hatóság alakulatai, a kerületi tanács, a dolgozók, az ifjúság és a kerületi lakosság küldöttei.

A Rákóczi-induló néhány üteme után felcsendült a magyar, majd a szovjet Himnusz, ezután pedig megindult a koszorúk áradata a

szovjet hősök emlékműve felé, akik életükkel áldoztak szabadságunkért. Az MDP. Központi Vezetősége nevében Kádár János elvtárs, majd az Elnöki Tanács, Minisztertanács, Honvédség, Államvédelmi Hatóság, Rendőrség, a pártok és tömegszervezetek szebbnél szebb koszorúkkal fejezték ki hálájukat a hős szovjet katonák iránt. A tisztitanosztály hallgatói is elhelyezték koszorújukat a kerületi dolgozókkal együtt, soha el nem múló hálájuk kifejezéséeként. Ezek a bajtársak a dolgozó nép fiai, munkások és parasztok gyermekei, akik mindannyian a magukénak vallják a felszabadulás ünnepét, amely mint minden kizsákmányolt dolgozónak, az ő számukra is meghozta az oly régen várt felszabadulást az elnyomók uralma alól.

Erre emlékeztették a tanfolyamhallgatókat parancsnokok szavai, amelyek a tanosztályon rendezett ün-

nepségen hangoztak el. A tanosztályparancsnok bajtárs 1945 április negyedikéről beszélt, amely felszabadította népünket a Horthy-uralom alól, békét hozott a sokat szenvedett, agyonnyargatott dolgozóknak és hű barátot adott népünknek, a Szovjetuniót, amely nélkül homokra építenénk fel országunkat. A Szovjetunió segítségével könnyűszerrel tudtuk meghiusítani a megdöntött tökések restaurációs kísérleteit.

A felszabadulás ünnepe számunkra befejezést, de egyben kezdetet is jelent. Befejezését az évszázados szolgátságunk, de egyben kezdetét, egy új korszaknak, amely dolgozóinknak soha nem látott fejlődést és felemelkedést hozott. Ötéves tervünket azonban csak békében tudjuk megvalósítani. A békefogalmat pedig nem egyeseknek, hanem a széles tömegeknek kell vinniük.

Nekünk, tűzoltóknak is feladataink vannak a béke megvédésével kapcsolatban: munkánk becsületos elvégzése, amelyet Pártunk és hazánk iránti mélységes szeretet vezérel, azonkívül az állami fegyelem megszilárdítása, melynek hiányában testületünk hivatásának nem tud maradéktalanul eleget tenni.

**HÁLÁVAL EMLÉKEZETT** MEG a budapesti osztályparancsnokságon Bokodi László párttitkárhelyettes elvtárs is, aki kihangsúlyozta, hogy hat esztendő alatt eljutottunk a nyomortól a jólétig, a pusztulástól a lázas építésig, amelyet az öntudatos dolgozók munkaversenyének eredményei igazolnak.

Április negyediké annak az ünnepe is, hogy olyan társadalomban élünk, ahol a munka becsület és dicsőség dolga, hogy olyan sztáhanovistáink, olyan dolgozóink vannak, akik látják és értik

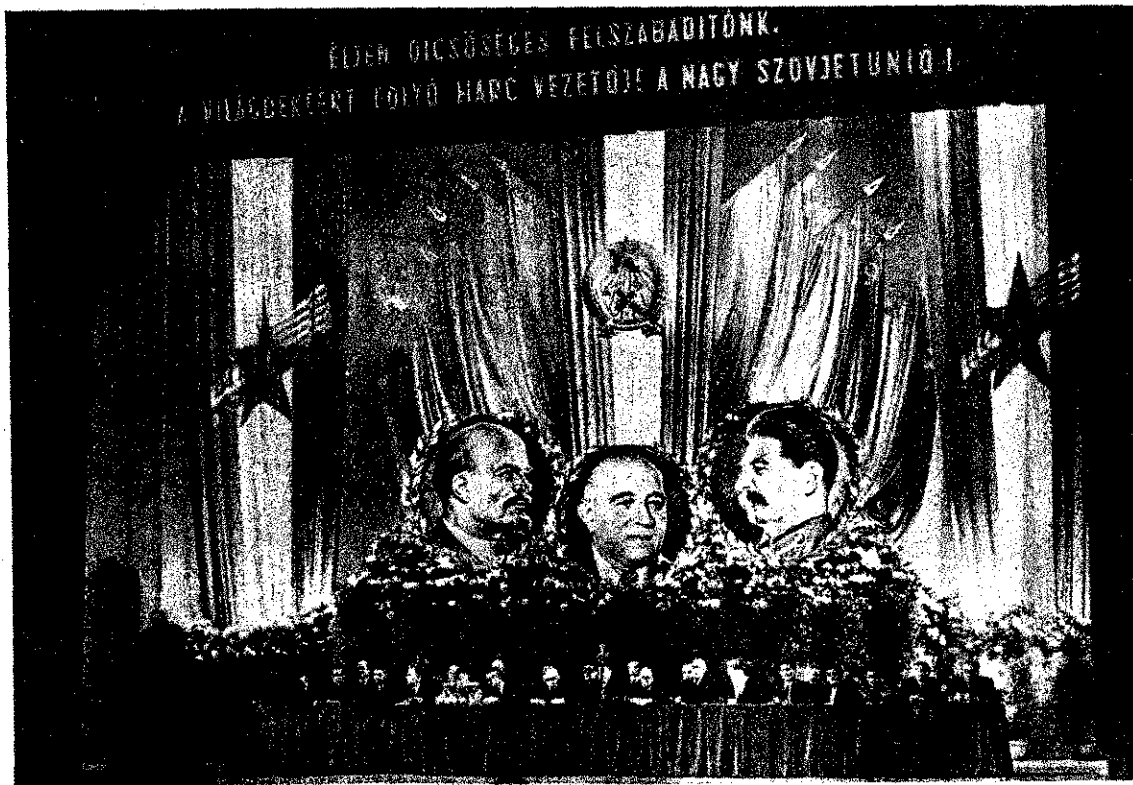

Felszabadulásunk évfordulójának előestjén díszelőadás volt az Operaházban.



A Tűzoltó-tisztai Tanosztály elhelyezi testületünk koszorúját a Gellért-téri hősi emlékmű talapzatára.

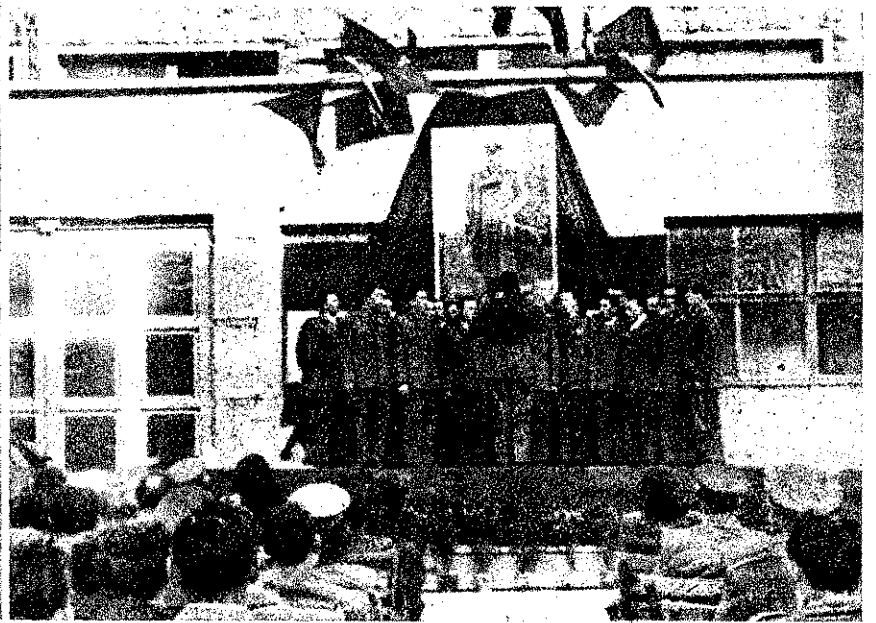

A Tűzoltó-tisztai Tanosztály ünnepe is hálnak kifejezése volt a felszabadító hősök felé.

az összefüggést a maguk munkája, a béke, a haladás ügye között. A budapesti osztályparancsnokságon például Nyakas, Tóth és Morvai bajtársak az asztalosműhely motorberendezését hulladékanyaggal oldották meg és ezzel 400 méter új huzalt takarítottak meg, amely 2000 forintot jelent összegszerűleg népgazdaságunknak. Dolgozóink előtt ott áll a példa, a nagy szovjet nép, amelynek küldöttei márciusban adták személyes tanujelét baráti segítségüknek, Amosov, Nyikitin és a többi elvtársak útmutatása nyomán a munka egészen új lendületet vett országunkban.

A FŐVÁROSBAN az ünnepeket több helyen gazdag kultúr- és sportműsor követte, amelyből bajtársaink is tevékenyen kivették részüket. Zenekarunk szebbnél-szebb zeneszámokkal szerepelt, sportolóink pedig a Dózsa keretén belül adták tanujelét felkészültségüknek.

Futóinkat a November 7-től egészen a Hajós-utcáig követtük és nagy örömmel szorítottunk velük kezét, amikor a célnál közölték velünk, hogy a Dózsa futók „A” csoportja első lett, pedig nem kisebb ellenféllel, mint a Vasassal, Honvéddel és Bástyával kellett erejükkel összemérni.

A Kálvária-téren népes

gyermeksereg tapsolta meg a zeneszámokat. Utunk ezután a Hősök-terére vezetett, ahol éppen sportbemutató folyt. Majd egy népi táncegyüttes az úttörő induló dallamára táncdal szórakoztatta a közönséget. A napot tűzéri dísz tűz és tűzijáték fejezte be a fővárosban.

Szerte az országban ezen a napon még inkább tudatosult és elmélyült a dolgozók millióiban, hogy április negyedikén a békét, hazánk függetlenségét és felszabadítását ünnepelték.

A felszabadulás ünnepe arra tanít bennünket, hogy az elkövetkezendő időkben legfontosabb feladatunk a béke megvédése lesz, mert enélkül Magyarország függetlensége és népünk boldog élete nem lenne biztonságban.

A BÉKE ÜGYÉNEK mindannyian harcosai kell, hogy legyünk. Már csak napok választanak el bennünket április nyolcadikától, amikor országszerte megindul az aláírásgyűjtés. Ebből minden egyes bajtársnak tevékenyen, lelkesen és odaadással kell kivennie a részét. Jó népnevelőmunkát kell végeznünk. Ne elégedjünk meg azzal, hogy mechanikusan aláírjuk és aláírassuk a békeíveket, hanem meg kell magyaráznunk, tudatosítanunk kell mindenkiben, hogy a béke megvédése a népi demokratikus Magyar-

ország szeretetét jelenti, de jelenti egyben a proletár nemzetköziséget is, mert mi is tagjai vagyunk a 800 milliós béketábornak. Ezekben a napokban el kell jutnunk a kételkedőkhöz, a megtévedettekhez, az öntudatlanokhoz és meg kell magyaráznunk számukra mindezt és még azt, hogy a béke mindannyiunk ügye, amely életet jelent számunkra és amely életet életáldozattal terem-

tettek meg a dicső Szovjet Hadsereg harcosai számunkra.

Kötelességünk, hogy erőnket nem kímélve, lakadatlanul, fokozottabb öntudattal, Pártunk és Rákosi elvtárs útmutatását követve, tömör és megbonthatatlan sorokban felsorakozzunk a béke ügyének tántoríthatatlan védelmezője, a mi szeretett Sztálin elvtársunk mögé.



Az ünnepeket gyönyörű tűzijáték fejezte be.

# ÚJ HARC

## a béke mozgalom sikere érdekében

**A**prilis 8-án az egész ország minden becsületes dolgozóját egyesítő mozgalom indul meg: megkezdődik a békeegyezmény megkötését követelő felhívás aláírása. Olyan mozgalomról van szó, amilyenre még nem volt példa a világ népeinek történetében.

A Béke Világtanácsa Berlinben tartott ülésein egyhangú lelkesedéssel azt a határozatot hozta, hogy felhívással fordul a világ minden részében élő dolgozókhöz, munkásokhoz, parasztokhoz, értelmiségiekhez és általában minden becsületesen gondolkodó emberhez: követelje az öt nagyhatalom — a Szovjetunió, Kína, az Amerikai Egyesült Államok, Anglia és Franciaország között

### **békeegyezmény megkötését.**

Ezt a felhívást az egész földkerekségen mindenütt öröm és lelkesedés fogadta. Világméretű, történelmi jelentőségű mozgalom indult meg, amelynek célja: az aláírások százmillióinak az összegyűjtése. A népek megizmosodott békeakarata jut kifejezésre ezekben az aláírásokban, amelyeknek ereje megállásra fogja kényszeríteni a háborús kalandorokat, akik ma a világ legkülönbözőbb pontjain kísérleteznek a háborús tűzvész felidézésével.

A békeegyezmény megkötését követelő

### **sok százmillió aláírás**

a most következő hetekben új lendületet ad a békéért folytatott küzdelemnek. Ennek a harcnak a zászlóját a kommunisták hordozzák. 1917-ben a győztes bolsevikok első szava, amit a világ népeihez és kormányaihoz intéztek ez volt: Béke! Az első világháború idején, az imperialista háborút viselő kormányokkal és az őket kiszolgáló szociáldemokrata vezérekkel szemben egyedül a kommunista pártok képviselték a nyílegyenes, határozott és elszánt háborúellenes politikát.

Ma is minden országban a kommunisták vezetik a harcot a békéért és pedig nemcsak a népi demokráciákban, hanem a kapitalista országokban is. Barcelonában, Franco minden terrorja ellenére sztrájkokkal küzdenek a spanyol dolgozók a békéért, Angliában, Franciaországban és Olaszországban sorozatos tüntetések

és sztrájkok tesznek biznyságot arról, hogy a nép nem osztja háborúra spekuláló kormányának nézetét és minden eszközzel kész harcolni a békéért. A béke tábora tehát napról-napra nő és erősödik s a most meginduló aláírás-gyűjtés a béke híveinek történelmi jelentőségű, világméretű seregszemléje lesz.

Pártunk II. Kongresszusa is foglalkozott a béke ügyével. Azt a határozatot hozta, hogy „fokozni kell a békéért folytatott harcot, a béke mozgalmat általános népi mozgalommá kell fejleszteni, amelyben résztvesz hazánk minden becsületes polgára”. A Párt II. Kongresszusának békehatározata minden magyar dolgozót felszólított a békeharcban való részvételre és megjelölte tennivalóinkat. Fáradhatatlanul le kell lépni az imperialisták hazugságait, akik a demokrácia és a béke álarcában reakciós, támadó háborút folytatnak és készítik elő. Tudatosítani kell egész dolgozó népünkben, hogy

### **a béke védelme elválaszthatatlan a termelő munkában való helytállástól,**

az állampolgári köteleességek teljesítésétől, a népi demokratikus fegyelemtől. Egész népünket nagyobb áldozatkészségre, a nehézségek bátor leküzdésére, hazaszeretetre, a békeszerető, szabad népekkel, a világ dolgozó tömegeivel való szolidaritásra, az emberi haladás élén járó, példamutató Szovjetunió iránti szeretetre és ragaszkodásra kell nevelni.

Pártunk határozata jut kifejezésre

### **az Országos Béketanács felhívásában**

is, amelyet a magyar dolgozó néphez intézett a Béke Világtanács berlini értekezletén hozott határozat végrehajtása iránt. Országos Béketanácsunk magáévá tette a Béke Világtanács berlini ülésének határozatait és az egész magyar nép nevében követeli, hogy az öt nagyhatalom kössön békeegyezményt.

De nemcsak nálunk, hanem a világ valamennyi államában elhangzott a felhívás az öthatalmi békeegyezmény megkötését követelő aláírások gyűjtésére.

Hollandiában már március 19-én mekezték az aláírások gyűjtését, de csak lakozott a mozgalomhoz minden európai nép, egész Ázsia, sőt Afrika és Ausztrália sem maradt ki abból a példátlanul nagy arányú mozgalomból, amely százszázmillió aláírások gyűjtésével való sággal történelmi okmányban szögezi a világ népeinek békeakarátát.

### **Nálunk április 8-án kezdődik az aláírások gyűjtése.**

Addig is minden napot fel kell használnunk a békeharc seregének további növelése, a harcok béke mozgalom vábi erősítése érdekében. A béke zottságok mindenütt felvilágosító munkát végeznek és ebbe a munkába minden magyar dolgozónak be kell kapcsolódnia. A harc egyik legfontosabb módja: helytállás a termelő munka frontján. „A elemünk a termelő béke, ellensége a pusztító háború, — mondotta Rákosi Mátyás elvtárs. A másik ugyan fontos eszköz a békeharcban: az imperialista kalandorok háborús uszítása leleplezése, a béke külső és belső ellenségeinek megsemmisítése. Áldo munkával, fegyelmetten, a béke védelmébe vetett rendíthetetlen megerőszorítással kell dolgoznunk, hogy a imperializmust felépíthessük. Az építő munka a legjobb fegyver a békéért folytatott küzdelemben, de ugyanakkor éberet őrködnünk, nehogy a háborús uszítók hazai ügynökei leleplezés nélkül lehassák kártevő munkájukat.

A magyar nép szívébe véste Rákosi elvtárs üzenetét: „A béke fenntartásos lesz, ha a népek kezükbe a béke megőrzésének ügyét és végig tartanak mellette.” Ez az üzenet erőt nekünk a reánk váró küzdelmekben valóra válthassuk Rákosi elvtárs szavait: Lankadatlanul, híven és kitartóan nem kímélve, küzdünk tovább a frontján...”

**B**ajtársak, mi is legyünk ott, a béke nagy ügyéért küzdeni tudni kell. Április 8-án egy emeljük alá valamennyien az öt nagyhatalom közti békeegyezmény megkötését követelő ívet.



# LENIN Születésnapjára

1870 április hó 10-én Szimbirszk városában született a proletariátus lángeszű vezére, az emberiség legnagyobb tanítója: Vladimir Iljics Lenin. Apja tanár, anyja orvos leánya, mindketten haladó, felvilágosult emberek voltak. Lenin és minden testvére forradalmár lett. Ő maga is már a gimnázium felső osztályában aktívan bekapcsolódott a munkásmozgalomba és ettől a pillanattól kezdve egész életét, munkáját az elnyomott milliók felszabadítására áldozta.

**Tizenhét éves volt,** amikor bátyját — egy magtagját — a cár elleni merénylet elkövetése miatt letartóztatták és kivégezték. Leninre nagy hatással volt testvéreinek hősiessége és már akkor tisztán látta, hogy az önkényuralom megdöntéséhez nem egyesek hősiessége, de célra nem vezető küzdelmére, hanem a tömegek forradalmi harcára van szükség.

Lenint forradalmi magatartásáért egyetemi tanulmányainak első évében letartóztatják és börtönbe vetik. Letartóztatásakor a börtönőr ezt kérdezte tőle: „Mit lázadónak maguk fiatalember? Nem látják, hogy fal van maguk előtt?”

Lenin elvtárs határozottan így válaszolt: „— Fal, de korhadt, döngösd, beomlik.” Már első börtönbüntetése alatt világosan látta, hogy előtte egy út áll: a forradalmi harc útja.

Börtönbüntetésének letelte után tanult, tanított és harcolt. Abban az időben Oroszországban az önkényuralom ellen harcoló forradalmárok között igen sok hibás nézet uralkodott és ez akadályozta a forradalmi mozgalom fejlődését.

Legveszélyesebb ilyen nézetet a narodnyikok hirdették, akik azt mondták, hogy a forradalmi harc vezető ereje a parasztság, mert ez a többség. Lenin kimutatta, hogy a vezető erő a munkásosztály, melynek az önkényuralom elleni harcban a parasztsággal kell szövetkeznie. A narodnyikok valójában a cárizmussal való megegyezés opportunistáinak elméletét hirdették és nézeteik a kulákság osztályérdekeit fejezték ki.

**Lenin amellett,** hogy leleplezte a narodnyikokat, mint a nép ellenségeit, megmutatta a nép igazi barátait is: a marxistákat és a szétforgácsolt marxista csoportokból Sztálin elvtárral együtt megteremtette az egységes, forradalmi, harcos Pártot.

Lenin az 1900-as évek elején kidolgozta a forradalom elméleti kérdéseit, amelyek az 1905-ben Finnországban, Tammerforsban megtartott konferencia alapjául szolgáltak. Lenin és Sztálin itt találkoznak először életükben.

Sztálin elvtárs leírja, hogy milyen nagy hatással volt rá és a többi küldöttre is Lenin egyszerűsége, egész magatartása: „Szokás”, hogy a „nagy ember” általában későn jön az ülésre, hadd várakozzanak a gyűlés résztvevői szorongó szívvel megjelenésére. Ezt az ünnepélyességet nem tartottam feleslegesnek, mert imponált, tiszteletet ébreszt. Mekkora volt a csalódásom, amikor megtudtam, hogy Lenin előbb jelent meg a gyűlésen, mint a delegátusok és valamelyik sarokban meghúzódva, ott szimplán elbeszélget.”

**1905-ben Oroszországban** a munkásosztály vezetésével és kezdeményezésével polgári demokratikus forradalom zajlott le, amely a dolgozó nép vereségével végződött ugyan, de mégis nagy tanulságot jelentett a munkásosztály további forradalmi harcaiban.

Lenin a forradalom bukása után emigrációba kényszerült, ahol összegezte forradalmi tapasztalatait, levonta belőlük a megfelelő tanulságokat és megszabta a soron következő feladatokat. Kimutatta, hogy a kapitalizmus egyenlőtlenül fejlődik, hogy a kapitalizmus összes ellentmondásai kiéle-

ződnek, ezért az imperializmus a szocialista forradalom előestéje. Ez volt Lenin és a Bolsevik Párt egész további tevékenységének vezérelve, amely a győzelem perspektíváját adta és új feladatokat rótt a munkásosztályra: felkészülni a győzelmes forradalom megvívására.

Lenin, Sztálin, a Párt és az orosz dolgozók millióinak küzdelme nem volt hiábavaló, mert 1917-ben győzött a szocialista forradalom.

**A győztes forradalom** első intézkedéseit Lenin elvtárs dolgozta ki. Ezek a következők voltak:

Határozat a földről,

Békefelhívás a világ összes népeihez.

Erről a legnagyobb világtörténelmi eseményről Révai elvtárs ezt mondja: „A Nagy Októberi Szocialista Forradalom a háború tűzében a béke jegyében született.” És ezt bizonyítják az események.

A forradalom győzelme után a fiatal szovjethatalomnak kemény harcokat kellett folytatnia az ellenforradalmárokkal és az imperialista intervenció ellen. Ezeket a harcokat Lenin vezette, ezért az ellenség elsősorban őt akarta megsemmisíteni.

**1924 január hó 21-én** d. u. 4 órakor a világ dolgozói 5 percre abbahagyták a munkát. Megállt a munka az üzemekben és gyárakban. Megálltak az autók és vonatok. Meghalt Lenin. Az egész világ haladó szellemű dolgozói a legmélyebb fájdalommal gyászolták nagy tanítójukat, legjobb barátjukat és védelmezőjüket: Lenint.

Az imperialisták újjongva fogadták Lenin halálát, azt hitték és remélték, hogy Lenin halálával megszűnik a Kommunista Párt és megdől a szovjet államhatalom.

Tévedtek. Az ellenség kegyetlenül elszámolta magát. Nem vették tekintetbe azt, hogy Lenin Pártjának kezébe legyőzhetetlen fegyvert adott: a leninizmus fegyverét. Nem számoltak azzal, hogy a lenini úton a Pártot tovább vezető legjobb tanítványa, a ma Lenine: Sztálin.

Lenin és Sztálin élete és munkássága elválaszthatatlanul összeforrott a Bolsevik Párt történetével, vagy ami ezzel lényegében azonos, a szocializmussal, a kommunizmussal, az emberi haladásért vívott harcokkal. Életük története egyben a szocializmusért folytatott harc története, amely a Bolsevik Párt harca is.

**Az imperialisták** nem nyugodtak bele az első világháború vereségeibe. Mindenáron el akarták pusztítani a Szovjetuniót. Kirobbantották a második világháborút. Karddal és tűzzel rontották a „halálfejes SS” banditák a Szovjetunióra. A diadalmas Szovjet Hadsereg azonban keresztülhúzta számításukat: megsemmisítő vereséget mért a fasizmus erőire és felszabadított egy sereg kis nemzetet elnyomóinak uralma alól.

Azok, akik ma a világhatalomra törnek, akik életre akarják kelteni a „halálfejes SS” hadosztályokat, akik bűnözőkké, háborús banditákká akarják nevelni és züllesztetni Amerika, Anglia, Franciaország ifjúságát, akik félre akarják vezetni saját államuk népet, akik Koreában, Görögországban, Indonéziában, Kinában új hóhérbandát támogatnak, akik az atombomba háborús használatát tervezgetik, azok gondoljanak mindig arra, hogy ez az út Hitler halálfejesének útja és végül is a világ dolgozóinak bírósága elé, a vádlottak padjához vezet.

**Az imperialisták** egyre-másra szenvedik el vereségeiket, a béketábor ereje pedig nap — mint nap nő. Való igazak Malenkov elvtárs szavai: „Ha az imperialisták harmadik világháborút robbantanak ki, az már nem egyes kapitalista államok, hanem az egész világkapitalizmus sirja lesz!”

# NÉPHADSEREGÜNK MŰVÉNEK VÉDELMEZŐJE

ÁPRILIS 4.

**K**ubányi Pálné, egy tatabányai bányászasszony ezt írta Rákosi Máttyás elvtársnak:

— Két unokám és egy vöm szolgál a néphadseregben és én büszke vagyok rá, hogy három családtagom is fegyveresen szolgálja a hazát. Menynyivel más katonák ezek, mint a régiek voltak! Ezek már öntudatosak, lelkesek és ha hazajönnek, öröm hallgatni őket. Büszke vagyok néphadseregünkre, amelynek katonái tudják, mit kell védeniök.

Ime, a dolgozók büszkék hadseregükre, és ez a mi néphadseregünk erejének legnagyobb forrása. Apák és fiúk egyaránt a magukénak tekintik a néphadsereget. Csordás János szerszámlakatos így ír katonafiának:

— Kedves fiám, mi, akik itt-hon a műhelyben téged is helyettesítünk és jobb munkával pótoljuk megüresedett munkahelyedet.

**elvárjuk tőled, hogy becsülettel teljesítsd kötelességedet a honvédségben.**

Tudd meg, hogy most is ugyanazért a célért: hazánk szabadságáért és függetlenségéért küzdünk, — mi a műhelyben, te a hadseregben, és szent kötelességünk minden erőnkkel résztvenni ebben a küzde-

lemben. Tanulj, képezd magad, mesterien bánj fegyverekkel, hogy honvédségünk minél erősebb legyen. Ha a haza veszélybe kerülne, mi is egy emberként állnánk be a hadsereg soraiba, hogy veled együtt megvédjük szent határait.

Csordás honvéd elmondja, hogy

nyomást valósítottak meg, mint a polgári életben. Megalázták a katonát, meg akarták törni a gerincét, a kizsákmányoló osztályok engedelmessé szolgájává akarták tenni a nép fiait. Ennek a hadseregnek az emlékei derengtek fel Csordás János szerszámlakatosban, amikor fiát katonai szolgálatra hívta a néphadsereg. És ma?

— Kedves elvtárs! Büszke lehet a fiára, mert

**példásan teljesíti kötelességét.**

Első volt a lövészetben, mesterien megtanulta a fegyverkezelését, bajtársai és parancsnokai nagyon szeretik. Méltó képviselője ő a munkásosztályunknak a hadseregben, bizton számíthatunk rá szülei, testvérei, dolgozó társai. Ha így halad, fel fogjuk venni a Pártba.

Ezek a tények készítették a munkásokra Csordás Jánost. Isten szent ez a hadsereg már nem hasonlít ahhoz a régihez! Itt dolgozó nép szeretetére, a munkásosztályhoz, a néphez való tétlen hűségre nevelik a fiát. Csordás János bizonyítja, hogy tiszt és hős egyaránt a nép fia a mi hadseregünkben. Egy cél fűti őket:

**becsülettel védeni drág hazánkat.**

Ez pedig a mi hadseregünk, töről valók vagyunk, összegyűnk forrva. Hát így vált meg Csordás János szerszámlakatos felfogása a néphadsereg. És ez a milliónyi szál, — a retet és a közös harc szála kapcsolják össze a magyar hadsereget a dolgozókkal, ez szorozza meg a hadsereg erőjét és növeli olyan nagygyá, amelyet egyetlen kapitány hadsereg sem ismerhetett.

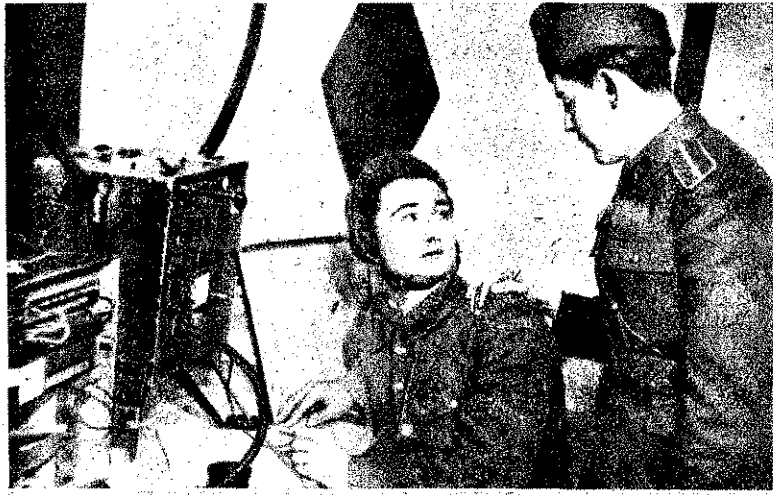

Néphadseregünkben a dolgozók katonafiáit elsajátítják a legfejlettebb technikát, mesterien megtanulnak bánni műszerekkel és harceszközökkel. A haza védelmére való felkészülésben összeforr tiszt és honvéd.

amikor tavaly behívót kapott, az apja nem sok jóval biztatta. Beszélt neki a régi hadseregről, amelyben a Horthy-tiszt urak lovagló pálcával „nevelték” a katonát. Egy egész világ választotta el akkor a tiszteket és a honvédeket. A tisztek az uriosztályok felfegyverzett hajcsárjai voltak, és a hadseregben még kegyetlenebb el-

Miért ír hát Csordás János így a fiának? Azért, mert közben sok mindent megértett. Az öccse közben elvégezte a tisztiiskolát, most zászlóaljparancsnok. Az öccse bátyasz volt. Annak a lánya pedig tiszthelyettesként szolgál a hirodócsapatoknál. A fia parancsnoka pedig a minap írt levelet Csordás Jánosnak:

Légyvédelmi tüzereink szakadatlan tanulással és gyakorlással készülnek fel hazánk védelmére.



A terephez alkalmazott álcázó eszközök leple alatt foglalják tüzelőállást a golyószórás. Így fedezik bajtársai előrenyomulását egy harcgyakorlaton.





Éjszaka van, de a néphadsereg géppuskái a világ legfejlettebb hadtudományának a győzelmes szovjet hadtudományának tapasztalataiból megtanulták, hogy éjjel és nappal bármely időjárás viszonyok között ártaniuk kell a győzelem kívívásához.



Dolgozó népünk bőkezűen gondoskodik harcosairól. Az anyagi szolgálat mindig szorgosan nyomon követi a küzdő egységeket és ellátja őket étellel.



Még a nyár végén történt, hogy yakorlatozó egységek érkeztek N. iluba. A határ tele volt gyümölcsösökkel, ott táboroztak le a katonák. A kulákok elhíresztelték, hogy a katonák mindent le fogak tarolni, ezért jó lesz őrségeiket szervezni éjszakára. Azt mondták, hogy a múltban, akár-ányszor Horthy katonái arra felé onultak, odalett a gyümölcs, el-ísztították, ami a kezük ügyébe rült, mert erre utasították őket tiszt urak. A parasztek egyrésze itt a kulákoknak, így aztán éjt-aka a fél falu kiment a kertek jába, őrizni a gyümölcsöt. Bent táborban azonban a politikai sztek, a szakasz- és rajmegbizot- k így beszéltek a honvédekhez:

— *Bajtársak, akármilyen jól esnek is a gyümölcsök, az a dolgozó nép tulajdona, ahhoz nem nyúlhatunk. Mi azért vagyunk a nép katonái, hogy megvédjük néplünk értékeit.*

*Egy szem gyümölcs sem hiányozhat a kertekből!*

Az őrségek éberrel vigyázták a gyümölcsösöket, amikor éjféli után őrre lettek figyelmesek. Két fa-eli kulákleány rázta, pusztította a gyümölcsöt, hogy azt a szatot kelte, mintha a kato- c tettek volna kárt a fában. katonák leleplezték a kártevő- , mégpedig az egész falu sze- láttára. A dolgozó parasztek sé szgyelték; hogy így felültek kulákoknak. Azóta a kuláknak szavát sem hiszik el a falu- lek. Mondogatták is gyakran alusiak:

— *Soha jobb őrizet alatt nem tak még a gyümölcsösök, mint 'kor a mi katonafiaink vigyáz- rájuk!*

gy fordult meg N. falu dolgo- iak gondolkozása néphadsere- k felől.

katonák, ha szabadságra

mennék falujukba, elbeszélget- nek az otthoniakkal. Elmondják,

### mi mindent tanulnak meg a nép hadseregében.

Elmondták például, hogyan ta- nuult meg írni, olvasni a kis Szabó Feri, aki kicsi kora óta a kulákoknál kanászokdott; hogyan ismerkednek meg a tudományok- kal, a művészetekkel a falusi fia- talok; hogyan neveinek a műszaki és harckocsizó alakulatoknál pa- rasztfiúk százaiból traktoristákat a jövő faluja számára; hogyan fejlesztik a harcosok öntudatát a politikai munkások, s adnak ge- rincet, magabiztosságot azoknak a szegényparaszt-fiataloknak is, akiket urak, papok és kulákok szolgává akartak nevelni. A fa- lusiak pedig büszkén, boldogan hallgatják katonafiaink elbeszél- sét. S amikor a fiúk visszaindul- nak csapatukhoz, arra buzdítják őket, hogy állják meg a helyüket becsülettel, tanuljanak szorgalma- san, és készüljenek fel alaposan a haza védelmére.

Ezekre a buzdító, hűséget köve- telő szavakra gondolnak harco- saink, amikor a gyakorlótereken nehéz feladatok elé kerülnek. A fiatal Csordás honvédnek és baj- társainak az öreg Csordás János levele jut eszükbe, amikor komoly nehézségeket kell leküzdeniök, hogy a parancsot maradéktalanul teljesíthessék. Ilyenkor acélössá válik a tekintetük, megfeszülnek az izmaik és szárnyakat kap a munkájuk. Még nagyobb figye- lemme hallgatják parancsnokaik előadását, még keményebben mar- kolják meg puskájukat a őrszol- gálatban, még kíválóbb löeredmé- nyekre törnek, és mind nagyobb sikereket érnek el a kiképzésben. Hiszen a Párt arra tanítja a nép fegyveres fiait, hogy

**a dolgozó nép akarata a legszentebb paráncs a har- cos számára**

amit tűzön, vízen át teljesíteni kell, s ha Csordás János, meg a

többi dolgozó úgy akarja, akkor a néphadsereg harcosai még ke- ményebben készülnek a haza védel- mére, a tisztiiskolákon emelked- nek a tanulmányi eredmények, a tüzéréknél egyre rövidebb idő alatt teszik tűzkésszé a lövegeket, a harckocsik minden akadályt félrelöknek útjukból.

Tanulnak, öntudatosodnak, ké- szülnek szent hivatásukra: a haza védelmére, a néphadsereg har- cosai. Milyen más az életük, mint a régi világ hadseregének kato- náié! Egy új világ harcosai ők, az épülő szocialista haza védel- mezői. Minden tiszt és minden harcos vérévé vált Farkas Mihály vezérezredes, honvédelmi minisz- ter elvtárs jelmondata: „Van már hazánk; van mit megvédenünk!” Ezt a hazát április negyediké mű-

vének köszönhetik a néphadsereg harcosai. A dicsőséges Szovjet Hadsereg adta nekünk ezt a hazát április negyedikén. Ez a nap egyik legnagyobb ünnepnapja a néphadseregnek is. E naphoz fű- ződik új, szabad életünk minden lehetősége, boldog otthonaink, a szocialista alkotó munkában fel- szabadult apáink és testvéreink minden öröme, — egyszóval mindaz, ami nekünk oly drága, és amit elvenni soha többé nem en- gedünk

Április negyediké minden adományát, s e nagy nap művéből eredő minden vívmá- nyunkat életünk árán is megvéd- jük — ime, ez a mi néphadsere- günk tisztjeinek és harcosainak nagy fogadalma április negye- dikén.



Itt a terepen, az „ellenséggel” harcolva is megkapják az újságokat a harcosok. Az újság a dolgozó nép szavát közvetíti hozzájuk és ez lelkesíti őket a győzelemre.

# Mire kötelezi a tűzoltóságot az állami fegyelem?

**N**épgazdaságunk fejlődésében egyre hatalmasabb eredményeket érünk el. Ez a fejlődés lendületes, egészséges és erőteljes. Ennel a fejlődésnek előbbrevitelében a tűzoltóság is segítséget nyújtott azzal, hogy a reábizott feladatokat igyekezett megoldani. A elért eredmények azonban nem jogosítanak fel bennünket arra, hogy az önelégültség veszedelmes hibájába essünk és szemet hunyjunk hiányosságaink, valamint a testületen belüli fegyelmeztlenségek felett.

**EGYIK ILYEN FOGYATEKOSSÁGUNK**, hogy egyes osztályparancsnokok vagy egyes alegységek a rendeleteket és törvényeket nem hajtják maradéktalanul végre, mint ahogy azt már láttuk kezdetben a politikai és szakmai továbbképzési rendelet végrehajtásával kapcsolatban.

Vagy például a legutóbb kiadott hatásköri rendeletet a **nógrádmegyei osztályparancsnok** nem tanulmányozta át kellő gondossággal. Ennek az lett a következménye, hogy beosztottaitól sem követelte meg annak beható tanulmányozását. Így adott esetben az osztályparancsnok sem a rendelet értelmében intézkedett. Bár a rendelet világosan kimondja, hogy az osztályparancsnokot milyen intézkedési jogkör illeti meg, mégis alosztályparancsnoki megbízatásban járt el. Ugyanakkor azonban saját hatáskörébe tartozó ügyekben nem hozott döntést, hanem azokat illetékességből felterjesztette a Tűzrendészeti Főosztályra.

**ELŐFORDULT HOGY** a Ganz Hajógyár őrsparancsnoka a készültési gépkocsivezetőt személyes céljaira használta fel. Ez azt eredményezhette volna, hogy riasztás esetén az őrs, az őrsparancsnok felelőtlensége miatt, nem tudta volna biztosítani a szükséges gyors kivonulást. Az ilyen és ehhez hasonló esetek súlyosan megsértik az állami fegyelmet és szöges ellentétben állnak a dolgozók, a közösség érdekeivel.

**SZÁMTALAN ILYEN PÉLDÁT** sorolhatnánk fel, amelyek felelőtlenségből származnak. Ilyen a hanyagul végzett járőrszolgálat, vagy az, hogy egyes helyeken nem követelik meg az üzemekben a megelőző tűzrendészeti előírások pontos és maradéktalan betartását. Ilyen gondatlanságból, nemtörődömségből hatalmas méretű tüzek keletkezhetnek, és népgazdaságunknak igen súlyos károkat okozhatnak.

**KOMOLY HIBAUL ROHATO FEL** az is, hogy a bajtársak eltűrik a szemük előtt lejátszódó ellenséges tevékenységet, anyagpazarlást, üzemi lopásokat, azzal az indokolással, hogy az ilyen körülmények jelentése nem feladatuk. Pedig minden öntudatos, hazájához és dolgozó népéhez hű tűzoltónak tudnia kell, hogy nem járhatunk csukott szemmel, nem viselhetünk szemellenzőt és nem mozoghatunk csak saját hatáskörünk szűk terében. Munkánkért felelősséggel tartozunk dolgozó népünknek és ezért minden ténykedésünkkel meg kell szilárdítanunk az állami fegyelemért folytatott harcot. Ez a küzdelem azonban nem választható el a szolgálati, vagyis a munkafegyelemért vívott harctól.

**GYAKORI ESET** az állami fegyelem megsértése a testületen belül is. Ez megmutatkozik abban, hogy egyes bajtársak

nem a megadott utasítások és rendeletek alapján végzik munkájukat, vagy önkényesen elhagyják szolgálati helyüket, mindegyik az pl. **Móricz István t. hdgy.-nál**, a volt lesztergomi osztályparancsnoknál is előfordult.

**A FELSOROLT HIBAK** egyrésze abból adódik, hogy egyes bajtársak még nincsenek tisztában azzal, mit is jelent tulajdonképpen az állami fegyelem. A mi államunk a dolgozó népe állama, ahol minden hatalom a dolgozó népe. Ez az állam hű a nép húsából, vér a nép véréből. Aki ennek az államnak törvényeit, rendeleteit megsérti, — akár tudatosan, vagy tudatlanságból, — a nép húsába, a saját húsába vág. Aki a mi államunk fegyelmét lazán kezeli, vagy semmibe veszi a nép ügyét, saját ügyét viszi rossz utakra. Gerő elvtárs hangsúlyozta, hogy meg kell szilárdítanunk Pártunk, munkásosztályunk, népünk fegyelmét, mert minden küzdelemben és így elsősorban a mostani kemény osztályharcban a fegyelmeztlenség a siker egyik döntő gátja.

**A FEGYELEM KÉRDÉSÉRŐL** beszélnünk kell saját körünkön belül is. Nálunk a fegyelem nem kielégítő, mint ahogy azt már számos esetben is kiemeltük. Ez lényegesen nagyobb hiányosság a tűzoltóságnál, mivel itt egyenruházott testületről van szó. Amikor azonban a fegyelem kérdéséről beszélünk, akkor mindig a különbséget a múlt kaszárnya-fegyelme és az új, a kényszerű, tudatos fegyelem között, amely dolgozó népünk állama törvényeinek és rendeleteinek maradéktalan megtartását célozza. Ezért minden egyes bajtársnak teljes erejével, képességeivel a fegyelem minden vonalon való betartása érdekében.

**AZ ÁLLAMI FEGYELEM** megtartása azt is jelenti, hogy kíméletlenül küzdünk a fegyelem megbontói ellen, akik tudatosan, vagy tudatlanul az osztályellenség galád munkáját segítik elő. Az állami fegyelem törvény minden dolgozó számára kötelező. Vannak azonban közöttünk még olyan tűzoltók, akiket a fegyelem megtartására nevelni kell, fáradságot nem kímélő, türelmes munkával. Ebben a kérdésben fontos szerep jut a kommunisztáknak, akiknek személyes példamutatással, szolgálatban és gánéletükben tanúsított kifogástalan magatartással kell megmutatniuk a kevésbé öntudatos bajtársaknak.

**A KOMMUNISTÁKNAK** kell előljárniuk elméleti és gyakorlati tudásuk állandó fejlesztésében és a kíméletlen harcot folytatásában a soraink közé befurakodott ellenséggel szemben. Különösen ma van erre szükség, amikor a béke tábor erei napról napra mint nap növekszik, éles ellentétben az imperialisták egymást érő kudarcaival.

**M**indezekre a kérdésekre élesen és világosan rámutatott Sztálin elvtárs a Pravda munkatársával folytatott beszélgetésben, amely utat mutat számunkra, megjelöli feladatainkat és minden békeharcos számára elvi irányítást ad. Ezért van szűk fegyelmezett sorokra, az akarat egységére, valamennyiünk közös ügyének diadalra juttatása érdekében.

# A tűzfelelős munkája

Az ipari minisztériumok 1949. év elején az ipari közponoknál — az üzemek tűzrendészetének előmozdítása és felelős zezelése érdekében — tűzrendé- zeti előadói úgypárt rendszeresít- ettek.

A rendelet meghatározza a tűz- endészet előadók feladatát. A tűzrendészet előadó akkor végez- et jó munkát, ha az illetékes tűz- ltószerv és a tűzrendészet elő- dó közös munkaterületén jól ki-

szerkesztésénél, tűzkáresetnél, a szemlén, a nyomozási eljáráson, összevont vizesgyakorlatokon, — tehát döntő fontosságú tűzrendé- zeti ügyeknél. Ehhez a pártser- vezet és vállalatvezetés közre- működése is szükséges.

A kikötések végrehajtásának ellenőrzésénél, az üzem tűzvédel- mi felszerelésének átvizsgálásá- nál, a járőrszolgálat közben tap- szaltalt tűzrendészet hiányossá- gok megszüntetésénél, elegendő

lentése. Esetleges tűz után a fel- használt kézi tűzoltókészülékeket újra üzemképes állapotba helyezi. A tűzfelelős tudja azt is, hogy a tüzet akkor is jelentenie kell a tűzoltóságnak, ha azt a dolgozók már eloltották, vagy az anyagi kárt nem okozott.

A jó tűzfelelős gondoskodik ar- ról is, hogy

**a vízszerezési helyek, közleke- dési utak, vészkijáratok állan- dóan szabadon legyenek,**

a dohányzás és nyílt láng hasz- nálati tilalmat betartsák és álta- lában az üzemben semmi se ve- szélyeztesse a tűzbiztonságot.

A tűzfelelős egymaga képtelen feladatkörének ellátására. Fel- adata az is, hogy

**üzemének minden dolgozójá- val ismertesse meg munka- helyének tűzrendészetit kikötéseit,**

tudatosítsa azok betartásának fontosságát. A legöntudatosabb dolgozókból szervezzen tűzvédel- mi brigádot, ezeket oktassa ki az összes tűzvédelmi felszerelések használatára, a tűzjelentések módjára és minden olyan tényke- désre, amit ki kell fejtenie a tűz terjedésének megakadályozására mindaddig, amíg a tűzoltóság meg nem érkezik.

A jól képzett brigád az üzem tűzvédelmi felszereléseire gondo- san vigyáz és ha a szükség kí- vánja, azokat szakszerűen hasz- nálja.

**Ahol a tűzvédelmi brigád éber,** jó munkát végez, ott tűz esetén nem fordul elő az, hogy üres a kézi tűzoltókészülék. Ahol a tűzvé- delmi brigád képzett, ott nem törté- néhet meg, hogy valaki fordítva akarja használni a poroltót. Ahol a tűzvédelmi brigád tagjai öntu-

datos dolgozók, a tűzoltójárőr kevesebb tűzrendészet szabályta- lanságot talál. A jó tűzfelelősök- nek éber, szakképzett, öntudatos brigádjuk van.

**Csak kollektív összefogással, jól megszervezett munkával, politikai felvilágosítással és szakszerű kiképzéssel**

lehet a nagyüzemi tűzvédelmet jól ellátni. A tűzfelelős jó mun- kát csak a Párt irányításával és a dolgozók segítségével végezhet.

Minden üzemben a tűzoltó- ság az a mag, amely körül állan- dóan nő az a tábor, melynek tag- jai hatásosan megvédhetik üze- műket, a nép vagyonát, az ellen- ség és a tűz pusztításától.

Az őrsparancsnok és a tűz- rendészet előadó időnként

**a tűzfelelősöket értekezletre hívja össze.**

Helyes, ha erre az értekezletre meghívják a helyi pártszervezet titkárat és az üzem vezetőségét, hogy szükség esetén azok segit- ségét kérjék a célkitűzések végre- hajtására. Az értekezleten az őrs- parancsnok tájékoztassa a meg- jelenteket a legújabb rendelkezé- sekről, tűzrendészet előírásokról. A tűzrendészet előadó szervezze meg a munkát, tegye lehetővé ann- nak versenyszerű kifejlődését és a legjobb munkát végző tűzfele- lősök megjutalmazására találjon módot. A jó eredményeket elért tűzfelelősök ismertessék munka- módszerüket. Az értekezleten ta- nultakat a munkapadokig juttas- suk és ott gyakorlatilag is való- sítsuk meg.

**A** tűzoltóság legyen mozgó rugója annak a kollektívá- nak, amely harci feladatának te- kintti a szocialista vagyon tűzvé- delmét.



tűzfelelős a kézi-oltóeszközök helyes használatára oktatja dolgozó- társait.

mű az együttműködést. Már a tervezés kezdetén szükségessé lt az üzemek tűzvédelmiének tékonyabbá tétele érdekében, gy az ipari központ tűzrendé- ti előadója kiépítse a tűzfele- s hálózatot, vagyis

**legyen minden üzemben felelős személy**

helyi vonatkozású feladatkör átására.

Ezen a szervezeten keresztül a zoltóság és a tűzrendészet elő- ók kapcsolata gyakorlatilag is gvalósul. A tűzrendészet elő- ó a tűzfelelősökön keresztül ál- dóan tájékozódik a hatáskör- e tartozó összes üzemek tűz- endészet helyzetéről. Így a tűz- óság helyszínen eljáró közgei rcsenek kitéve annak, hogy szerűtlenül járjanak el, ha a rendészet előadót munkája idályozza a megjelenésben. iz természetesen

**m azt jelenti, hogy a tűz- olós munkáját kimeríti a tűzrendészet szemlén való részvétel,**

yakorlatban nem volna helyes. csak szükségből alkalmazható csak kisebb jelentőségű tűz- dészet ügyekben. Rendes kö- nények között, nagyobb fon- ágú ügyekben a tűzrendészet időnek és a tűzfelelősnek is n kell lennie. A tűzrendészet dó személyes közreműködé- feltétlenül szükség van, pl.: tűzrendészet előírások meg-

segítséget adhat a tűzfelelős, az üzem alapszerv titkára és az üzemvezető is.

**A tűzfelelős az a személy, aki jól ismeri üzemének gyártásfolyamatát, a munka- helyeket,**

különös tekintettel azok tűzveszé- lyességére. A tűzfelelős feladata az üzemben elhelyezett tűzvédel- mi felszerelések állandó szemmel- tartása és rendellenességeinek je-

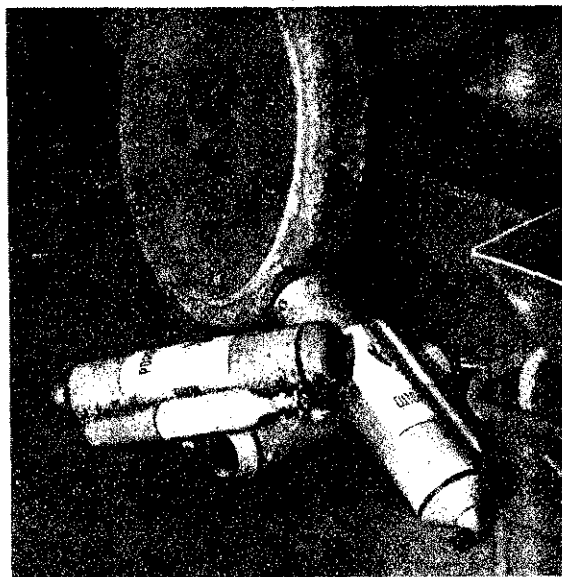

A tűzfelelős nem végzi kötelességét. Nem gondo- kodik a kézi-oltóeszközök újratöltéséről, azok feltöltetlenül a műhelyben kallódnak.



Ez a helyes! — A készüléket használat után újra- töltve visszatették a helyére, s így az készen- lésben áll a következő tűz eloltására.

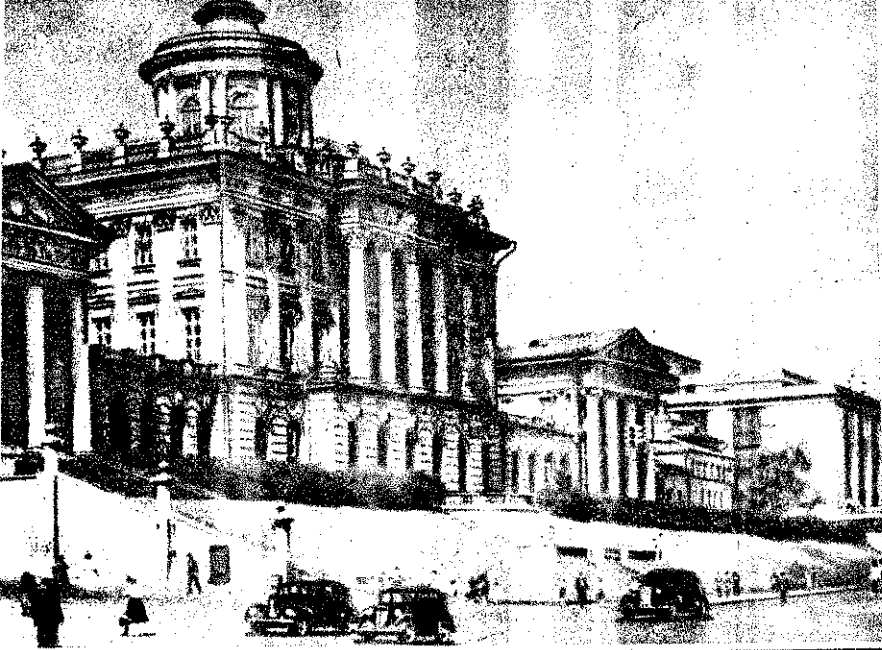

A Lenin-könyvtár főépülete Moszkva egyik nevezetessége.

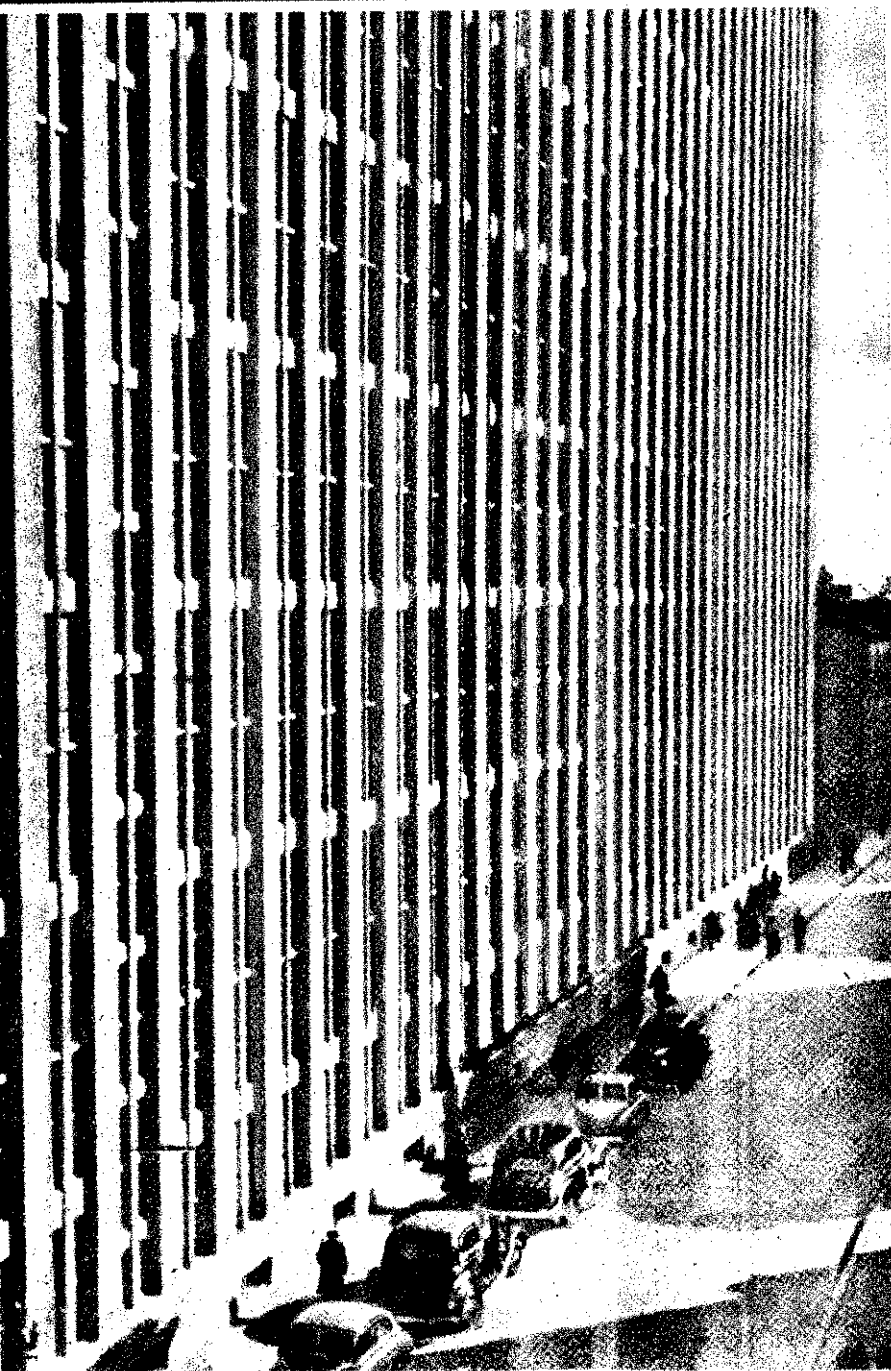

A 18 emeletes, hatalmas könyvtárban elhelyezett könyvespolcok hossza 160 kilométer.

# Immerjük meg A SZO A VILÁG LEGNAC

A Szovjetunió már a szocializmus építésének kezdeti szakától fogva nagy áldozatkészséggel fejlesztette kulturális intézményeit. A tökéletes társadalmi rendszer, amely korlátlan anyagi eszközöknek a birtokában, hivalkodva emlegeti a maga „kulturális” alkotásait, ezt a burzsoánacionalista kulturát a felső tizezrek használatára és szolgáltatásra korlátozza. A hatalmas néptömegeket teljes egészükben átfogó kulturát a világtörténelemben először a Szovjetunió Bolsevik Pártja alapozta meg, amelynek élén Lenin és Sztálin majd tanítványaik, könyvtárak, kultúrotthonok, színházak, mozik, és képzékkel egész seregével fegyverezték fel a munkásságot.

### A Szovjetunió dolgozóinak szellemi fegyvertára

Nem véletlen tehát, hogy a világ legnagyobb könyvtára a Szovjetunióban, Moszkva központjában tárja fel kapuit a dolgozók számára. Ma már a kultúra egyik leghatalmasabb fegyvere a Szovjetunió dolgozó társadalmának Moszkvában a könyv a munkás legjobb barátja. A moszkvai állami könyvtár, amelyet Lenin elvtársról neveztek el, valósággal szellemi fegyvertára a Szovjetunió dolgozóinak.

Moszkva központjában egy egész városnegyedet foglal el az *Allami Lenin Könyvtár*, amelyet nemcsak a nyomtatott művek és a kéziratok száma avat a világ legnagyobb könyvtárává, hanem a művek és kéziratok felbecsülhetetlen értéke is. Ha a pusztaszámokat vizsgáljuk, meglepő adatokra bukkanunk. Az *Allami Lenin Könyvtár* leltárában *13 millió könyv, egymilliónál több lap, két és félmillió linyi kézirat szerepel.* Ennek a rengeteg könyvnek, lapnak, folyóiratnak és kéziratnak elhelyezésére példátlanul nagyméretű épületre van szükség. A Moszkvai Állami Lenin Könyvtár épülete 18 emeletes és a benne elhelyezett könyvespolcok hossza 160 kilométer.

### A Párt és a szovjet kormány gondoskodása

A Lenin-könyvtár felmérhetően értékű kulturális kincseit a

Párt és a szovjet kormány gondoskodásának kihatolása. *Jelenlegi állomán* 7 százalékát a megindított *számított 55 év alatt gyűjtött össze, míg a könyvek, folyóiratok és kulturális művek 93 százaléka a Nagy Októberi Szocialista Forradalom óta eltelt 33 év alatt gyűjtött össze.* Ez az állomány folyamatosan szaporodik. A moszkvai leningrádi, kievi és más szovjet városok nyomdái és nappal ontják a könyvkiadványokat, újságok és más kulturális termékek milliói és példányait. A Szovjetunió bármely területén jelenik meg a nyomdai termék, legyen az folyóirat, vagy más irodalmi művelet, annak példányszáma minden esetben az Állami Lenin Könyvtárba

A Lenin-könyvtár határainak szélei o



# Barátunkat UNIÓT! KÖNYVTÁRA

Így napról-napra gazdagos nemcsak a kultúra, hanem a frissebb jelenre nézve is a legjelentőségű dokumentumokra a szovjet kultúra fejlődése.

## A föld minden tájának irodalma

Nemcsak a szovjet kultúra, hanem a szovjet nyelvű nemcsak a szovjet könyvek és a műalkotások találhatók meg az Allami Lenin Könyvtárban, hanem a felsorakozik a könyvespolcon a föld minden világrésze irodalma, legyen az tudományos, oktató, nevelő, szórakoztató, vagy bármilyen jellegű. Igazi élő krónikája ez a földnek a hatalmas orosz nép történelmének. Sokezer enciklopédia, szótár és egyéb tudományos munka egészíti ki a könyv-

gyűjtemények és kéziratok több száz katalógusban összegyűjtött és 20 millió katalógusban nyilvántartott könyveinek és kéziratainak végeláthatatlan tömegét.

Ebben a könyvtárban Lenin szelleme él. Az a szellem, amelyet Lenin elvtárs még az első világháború előtt ezekben a szavakban juttatott kifejezésre:

— Egy nyilvános könyvtár büszkesége és hírneve azon fordul meg, hogy a könyvek milyen széles körben keringenek a nép fiai között, mennyi új olvasót nyernek meg maguknak, milyen gyorsan tudják teljesíteni a megrendeléseket és milyen mértékben tudnak eleget tenni a nagy tömegek igényeinek.

Ennek a szellemnek és ezeknek a követelményeknek a régi burzsoá könyvtárak nem tudtak megfelelni.

## A legnagyobb és legforgalmasabb könyvtár a világon

A moszkvai Allami Lenin Könyvtárban a fizikai és szellemi dolgozók közös munkát végeznek. Mindenki ingyen használhatja ezt a könyvtárat és így a moszkvai Allami Lenin Könyvtár nemcsak azt mondhatja el magáról, hogy valóban a legnagyobb könyvtára a világnak, hanem egyben a legforgalmasabb könyvtára is, amelyet a szovjet nép közkincsévé tesz az olvasók száma és a kölcsönadott könyvek példátlan arányú tömege. S az olvasók száma napról-napra szaporodik. Tavaly másfélmillió olvasó kereste fel a Lenin Könyvtárat és 7 millió könyvet vitt ki olvasásra és tanulmányozásra.

A Lenin Könyvtár népszerűségének az a magyarázata, hogy nemcsak moszkvaiak olvassák. A Szovjetunió bármely részéből lehet jelentkezni a Lenin Könyvtárba művekért. Ez a nagy siker titka és ez egyben a fejlődésnek is a magyarázata. A Lenin Könyvtár állandó terjeszkedése, olvasótáborának növekedése, biztonysága a szovjet dolgozók tudásvágyának, annak az állandó kultúrforradalomnak, amelynek útjain a szovjet ember egyre magasabb és tisztultabb világba jut.



Nikolai Vlaszov, a Szovjet Hadsereg tisztje.



Viktor Petrov, gyári munkás.



Erik Alexejev, egyetemi hallgató.



Lydia Kistsinszkáje, a Pedagógiai Főiskola hallgatója.

ahol a dolgozók találkoznak.



Nina Asztania, háziasszony.

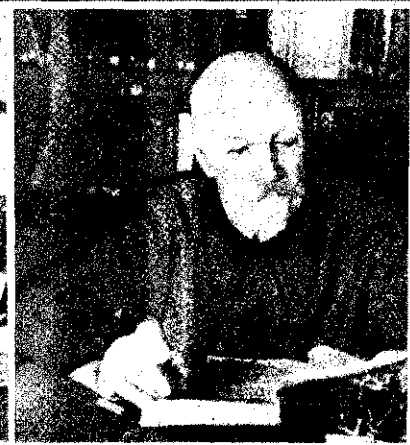

Michail Berdonoszov, tudós.



Vladimir Saizev és Jurij Arhpev, középiskolai tanulók.

# Üzemek és ipartelepek

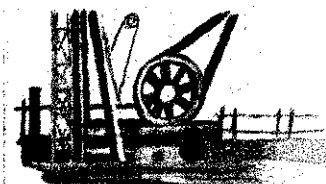

Öt éves tervünk alapjai, a szocializmus építésének pillérei: az üzemek és az ipartelepek. Feladatunk az, hogy tervgazdaságunk végrehajtását, üzemünk termelését, a tűzrendészet és tűzoltó szolgálat vonalán is népgazdaságunk érdekében megfelelően biztosítani tudjuk.

Feladataink maradéktalan teljesítése érdekében feltétlenül szükséges, hogy megismerjük az üzemek és ipartelepek sajátos tűzveszélyeit, azok megelőzésének módját és az esetleges tüzeseteknél követendő eljárásokat.

Különböző üzemeknél különbözőek a megelőzés és tűzoltás lehetőségei. Ezeket az előírásokat és eljárásokat ismerteti közleményünk, mely elsősorban a textilipar tűzrendészetével foglalkozik.

## TEXTILIPARI ÜZEMEK

tűzveszélye abból áll, hogy a feldolgozásra kerülő nyersanyagok mind éghetőek, habár a tüzzel szemben különbözőképpen viselkednek. Az állati eredetű gyapjú, vagy selyem nehezebben gyullad meg, mint a növényi rostos anyag. A textilüzemek tűzrendészetének vizsgálatánál szükséges a felhasználni nyersanyagok tulajdonságainak ismerete, de elengedhetetlen követelmény a gyártási műveletek ismerete is. A tűzrendészeti követelmények elbírálása érdekében a textilipari anyagok tárolását és gyártási műveleteit a következőképpen csoportosíthatjuk: 1. Nyersanyag raktározás — hulladék raktározás, 2. Nyersanyag előkészítés, 3. Fonalkészítés, 4. Szövés-kötés, 5. Fehérlítés-festés, 6. Kikészítés-csinálás (csinosítás), 7. Készár-raktározás. A textilipari nyersanyagok: gyapot, gyapjú, len-kender, selyem, műselyem, juta és ezeknek keveréke. Ide kell sorolnunk a textilipari anyaghulladékokat és a rongyanyagot is.

### Tárolás

Len-kender nyersanyagot az előkészítés előtt kazlakban tárolják. Egy-egy kazal mennyisége legfeljebb 20 vasuti kocsi rakománya lehet. A kazlaknak egymástól való távolsága legalább 40 méter, gözmozdonyú vasúti pályától a tűztávlat legalább 100 méter legyen. Üzemi épületeknél, ha a kazlak felé ajtó vagy ablak nyílik, legalább 50 méter távolság legyen. A kazlak mindegyikénél egy-egy hordó víz és egy-egy vödör legyen elhelyezve. A kazal védelmet szolgálja a megfelelő hosszúságú létra, valamint csáklya és szikracsapó. Tűzoltáshoz bőséges vízforrásról kell gondoskodni.

### Raktározás

A textilipari nyersanyag összesajtott és átkötözött bálákban érkezik, így tárolják a bálaraktárakban. A bálá anyaga lehet gyapot, gyapjú, selyem, műselyem, len-kender, juta és rongy. A bálaraktár tűzvédelme nemcsak anyagártéka miatt hanem népgazdaságunk nyersanyag szükségletének biztosítása miatt is különös gondosságot igényel, ezért a bálaraktár legalább közepesen tűzbiztos kivitelű legyen. A raktár terjedelmétől függően megfelelő számú utat kell szabadon hagyni. A főútonalak legalább 2 m. szélesek legyenek. A bálarakások magassága nem haladhatja meg

a 4 métert. A szélessége se legyen 4 méternél nagyobb.

A bálarakások hosszúsága legfeljebb 20 méter lehet. A földem és a bálarakás teteje között legalább 1,5 méter légűrt kell hagyni. A szorosan összepréselt nyersanyag felületén könnyen meggyullad, de a tűz nehezen hatol a bálák belsejébe. A felületen elterjedt tűz aránylag könnyen oltható, de ha már a belsejébe hatol, akkor csak a bálák szétbontásával érhetünk el eredményt. A bálák öngyűlövé válnak, ha azok belseje olajjal szennyeződött, vagy a bálák belsejébe zsíros, olajos anyag kerül. Első beavatkozás céljára a bálaraktárakat megfelelő számú vízvezelőt kézi tűzoltókészülékkel kell ellátni, de a raktár tűzvédelméhez fűződő érdekekre való tekintettel legalább 3 légtérnyomással működő tűzcsapokat sem nélkülözhetjük. A tűzcsapokat a bejáratok közelébe helyezzük el. A bálaraktár nem maradhat ki a tűzoltó járőr útvonalából. Elengedhetetlen követelmény, hogy a szomszédos üzemhelyiségtől tűzbiztosan legyen elválasztva. A hulladékraktár tűzveszélyesebb a bálaraktárnál, mert a laza állapotban lévő anyagok könnyebben gyulladnak meg és a tűz nagy gyorsasággal terjed. A hulladékraktár tűzvédelme azonos a bálaraktárával, azzal a különbséggel, hogy nagyobb raktárhelyiséget tűzbiztos rekeszekre kell osztani.

### Előkészítés

Itt történik az anyag tölölése, gerebenezése, tépése, kártolása. E műveletek nagymérvű porzással járnak, a gépeket épületzerkezeteket igen rövid idő alatt beiepi az anyagból kiszállt por és pehelyfinomságú szövedék. Ilyen üzemekben elengedhetetlen követelmény a porszívó berendezés, de még így is rendkívül tűzveszélyt rejt magában a levegőben lebegő porfelhő és a finom elosztású rostos anyag. A porkamrák tűzbiztosan elkülönítettek legyenek. A porszívó csatornákon elzárókat kell alkalmazni és ezeknek helyeit feltűnően kell jelezni. Az előkészítő üzemeket, azok tűzveszélyére való tekintettel 100 m<sup>2</sup>-ként 1-1 kézi tűzoltókészülékkel és legalább 3 légtérnyomással működő tűzcsapokkal kell felszerelni. Tűzjelzőket olyan számban kell felszerelni, hogy azok késedelem nélkül elérhetőek legyenek. Az üzemépület legalább közepesen tűzbiztos legyen. A nagymérvű porképződés miatt csak központi fűtés engedhető meg, míg világításra csak zárt búrájú villamosvilágítás alkalmazható. Ezekben a helyiségekben a villamos motorok és kapcsolók robbanásmentes kivitelűek legyenek. Az előkészítő

üzemekben a közlekedési utak szabadontartásáról, azok állandó ellenőrzésével gondoskodunk. Az életvédelmet szolgáló be- és kijáratok biztosítva legyenek.

A gyapjú előkészítése más eljárást követő Köztudomású, hogy a gyapjú állati eredetű szőrzet, mely tiszta állapotban nehezen ég, gyúlékonyságot fokozza a gyapjú zsírtartalma. Feldolgozás előtt a gyapjút mosásnak, mosás általában szappanos vízzel, lúggal történik. Ez a művelet tehát nem jár tűzveszélylyel. Ahol azonban a tisztításhoz könnyen gyúló folyadékokat használnak, az ásványolaj rendelgetervezet előírásait kell alkalmazni. Tisztítás után a gyapjút lazítják, szárítják majd karbonizálják. Karbonizálás alatt a gyapjúban maradt szerves anyagoknak (szalma, bégáncs, stb.) elszénítését értjük. Ha a hevítés nem történik kellő gondossággal, meggypulla a gyapjú, vagy annak keveréke. A karbonizálót ennek megfelelően közepes tűzbiztosnak kell elhatárolni. Szárító berendezésnél gondoskodni kell arról is, hogy ne kerüljön hulladék a berendezés felületére, ezért azt teljesen burkolni kell.

### Fonódák

A tűzveszélyt itt is a mindenüvé lellepedő por és pehely jelenti. A pehely erősen gyúlékony, a por pedig robbanásra hajlamos. Fonódákban nyer elhelyezést a kártoló és orsógépek hosszú sora. Az orsózó gépeknél magas fordulatszám folytán hőtűtés előfordulhat. Az orsózógép tengelyére rárakódott pehely a tengelycsapágyaknál a forgás következtében összetömődik és a dörzsöléstől fokozódó meleg folytán meggypullad. Tűz keletkezhet hibás szerkezetű kapcsolótól, vagy szikrázó villanymotortól. A tűz rendkívül gyorsan terjed, lángra lobbanthatja nemcsak a géprekeszre rakódott pehelyt, hanem az orsókat is. A tűz hatása a gépi szerkezeten súlyos ronqálódásokat okozhat.

### PAMUTFONÓDÁK

Állandó tisztántartásuk elengedhetetlen. 200 m<sup>2</sup>-ként 1-1 kézi tűzoltókészülék elhelyezése szükséges. A tűzcsapok számát az üzem mérete szabja meg.

### VIGOGNE

(olvast: vígony) francia eredetű szó. Egy Dél-Franciaországban található kosfajtat jelent. A vígogne-fonal mai értelemben hulladékfonalat jelent. A textilhulladék lehet pamut, fonóda hulladék, mely minden további előkészítés nélkül felhasználható. De lehet még egyszer feldolgozott, illetve felszövőtt, vagy kötött hulladék, mely csak előkészítés, tépés után alkalmas vígogne-fonal gyártására. A tűzveszélyre való tekintettel 200 m<sup>2</sup>-ként 1-1 kézi tűzoltókészüléket helyezünk el.

A gyapjú feldolgozásánál úgy a gyártás, mint veszélyességi fok tekintetében kétféle fonódat különböztetünk meg: 1. fésűs fonóda (kamarn) és 2. a kártolít fonóda. A fésűs fonóda nyersanyaga a hosszúságú gyapjú. Az anyagot olajos után fésűlik, majd nyujtják. A fésűs fonóda a fonóda között a kisebb veszélyességi fokú. A fonást befejező műveletek a szeifaktoron vagy gyűrűs fonógépen történnek. Oltóberendezését az



Bálaraktár. — A sajtolt gyapotbálák belsejébe nehezen hatol a tűz. — A közlekedési utakat tisztán és szabadon kell tartani.

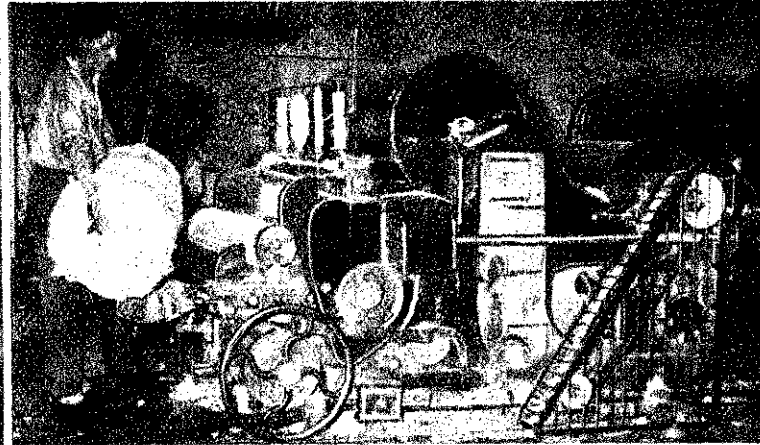

Kártológép és környezete tisztaságának elhanyagolása tűzveszélyt jelent.



# TÜZRENDSZETE

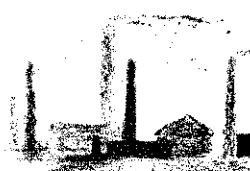

m nagysága és berendezése szerint állapít meg. A kártolt fonóda nyersanyaga a id gyapjúszál, a fésűs fonalak hulladéka. ny anyaga miatt a fésűsfonal tűzveszélyes. b. A gyártás a nyersanyag tépésével és farolásával kezdődik, miközben a gyapjút ozzák. Az olajtartalom teszi az anyagot yűlővé. A tépő farkasoló üzemet a többi iségtől legalább közepesen tűzbiztosan elválasztani. Az oltóberendezést is az m méretein alapján szabjuk meg. A tűz- pok csővezetéke 52 mm-nél nem lehet k- b- átmérőjű. Nagyobb fonódákban a tűz- elmet hatékonyan előmozdítja a Sprink- berendezés.

### EN-KENDER FONÓDAK

aqa mezőgazdasági termények. A fonódák- nagytmegű por és hulladék képződés t fokozottan tűzveszélyes. Ilyen üzemek qítására csak zárt bűrűjű villanyvilágítást bad alkalmazni, fűtés pedig csak központi issel történhet, a fűtőtestek gondos por- nítása mellett. Oltóeszközöket az üzem mé- ninek megfelelően állapítjuk meg.

### A-FONÓDA

a nyers juta könnyen gyűló anyag. Nedve- bálába préselve ömmelegedésre hajlamos. jjal szennyezve öngyűló. A juta feldol- ásánál a nyersanyagot olaj és vízkeve- kek itatják, ami a tűzveszélyt fokozza. Ezt üzemrészt legalább közepesen tűzbiztosan a többi üzemhelyiségtől elválasztani. Az s porzás miatt a világot, fűtés a fonó- ra megállapított módon engedélyezhető. A fonódák építkezése csak a tűzbiztonság m előtt tartásával történhet. Az üzeme- ket egymástól emeletenként tűzbizto- kell elválasztani. A munkatermek pado- a legalább mérsékeltén tűzbiztos legyen. A d-tetészerkezeteknél ugy a hordszerkezet, t a tetőhéj tűzbiztos legyen.

### Szöves-kötés

szövedéknél és kötődéknél a nyersanyag onódákban készített orsózott fonál. Az ag tűz keletkezése szempontjából nem zélyes. Ezekben az üzemekben is számol- kell a porképződéssel, de ez kisebb mér- ű, mint a fonódákban. Lényeges a gépek tántartása és a hulladék gyűjtése. A hul- k tartása tűzbiztosan elválasztott helyen njen. Olajossá vált hulladékokat tűzbiztos ályban kell gyűjtani.

### Selyemgyárak

selyem nem tűzveszélyes, mégis tudnuk i, hogy a nehezítésre használt anyag haj- os a gyors oxigén felvételre. Ha a bálá- lán történik, az oxigén dús felvétele ttekztében felmelegedés, majd öngyűlás bekövetkezhet. Ebből következik, hogy a yemgyártó üzemekben figyelembe kell venni a tűzbiztonság követelményeit, melyek első- ban az épületekre vonatkoznak.

### SELYEMGYAR

gyilk gyártási eljárásnál a cellulozát kü- fele savakkal vegyítik, majd étterrel és szszel oldják. A gyártás eredményeképpen ott folyadékot hajszálvékony csövekben saj-

tolják át, majd utána mossák, szárítják és so- dorják. Ez az eljárás mód nagymértékben tűzveszélyes. Ilyen üzemekben gondoskodni kell a hatásos szellőztetésről és az életvéde- lem számára oly fontos kijáratok biztosításá- ról. A tűzveszélyes műselymüzemek csak földszinten és csak a tűzbiztonság követel- ményeinél megfelelően létesülhetnek. A víz- kosa műselymnél a veszélyt a szénkéreg al- alkalmazása okozza. A műselymet gyártó tűz- veszélyes üzemeknél megköveteljük, hogy egyes munkahelyek a kijárattól ne legyenek 20 m-nél távolabb.

### FEHERÍTÉS-FESTÉS

A gyártási művelet történhet már a nyers- anyagánál — előkészített anyagnál — de t- r- ténhet szövítt-kötött anyaggal is. Az eljárás a szárítónál jelent tűzveszélyt, ezért indokolt, hogy a szárítógépet közelében első beavato- zásra kézi oltóeszközöket helyezzünk el, de nem nélkülözhetjük a tűzcsapot sem.

### KIKÉSZÍTÉS, CSINOZÁS

Mielőtt az áru a készáruraktárba kerül, a befejező műveletek egész során megv át. En- nek az a célja, hogy az anyagnak szebb kül- söt adjanak. A műveletet apretálásnak neve- zik. A textílianyagot annak felhasználási célja érdekében mossák, szárítják, festik, perzse- lik, nyírják, érdesítik, keményítik, préselik, vasalják. E műveletek közül tűzveszélyes lehet a szárítás, ha az túlfűtött berendezésben történik, a perzselés, ha azt izzó vaslapon vagy láng mellett végzik, vasalás, ha gondat- lanság fordul elő. A tűz terjedésének megaka- dályozása érdekében az ilyen üzemeréseket közepesen tűzbiztosan kell elválasztani.

### KÉSZÁRU RAKTÁR

Nem tűzveszélyes, mégis gondoskodni kell, hogy az legalább mérsékeltén tűzbiztos épü- letben legyen. Fűtés, világítás megfelelően a tűzrendészeti követelményeknek. A készáru raktárban is fenn kell tartani a dohányzási tilalmat. Beavatkozásra kézi tűzoltókészüléke- ket kell elhelyezni. Az üzemhelyiségek oltó- berendezését az üzem nagysága és veszélyes- sége szerint kell megállapítani.

### GUMIGYÁR

A gumigyárakat a tűzveszélyes üzemekhez soroljuk. A tűzveszély nemcsak abból áll, hogy a felhasznált nyersanyagok éghetők, ha- nem, hogy oldásra könnyen gyűló és ro- banó gőzöket kibocsátó folyadékokat hasz- nálunk. Tovább fokozza még a veszélyt egyes gyártási eljárásnál — dörzszelektromosságból keletkező kislülés, ami gyakori tűzeset oko- zója.

A tűz- és robbanóveszély elhárítása az épü- letek és üzemhelyiségek tűzbiztonságánál kezdődik. A tűzveszélyes részeket tűzbizto- san kell egymástól elválasztani. A gumi és gumizott anyag gyártásánál a legnagyobb gon- dot kell fordítani a könnyen gyűló folyadé- kok tárolására, felhasználására és visszanye- résére szolgáló berendezésekre. Legtöbb hiba a felhasználásnál fordul elő. Az üzemekben arra kell törekedni, hogy a benzin legyen nyit- tott edényben. Hígításhoz, oldáshoz, keverés-

re szolgáló berendezések adagolójánál, önmű- köző csapokat kell alkalmazni. A főelzárót az épületen kívüli kell elhelyezni. Az oldatok tá- rolására szolgáló tartályok fedelei jól zá- ródjanak. A szövetkenő gépek fontos tűzvé- delmi berendezése a benzinpárak elszívására szolgáló berendezés, az ebbe beépített Davy háló és a lángfogó. Tűzveszélyes munkagépek mindegyikénél egy-egy kézi oltóeszközöket kell kéznél tartani.

A kenőgépeken keletkező dörzszelektromoss- ság elvezetéséről gondoskodni kell. Gumi vagy gumizott anyagok egészenl hatásos oltóesz- köz a gázzal és szén-savhóval oltó készülék. A könnyen gyűló folyadékok oltásánál a fen- tieken kívüli habbal oltó készülékeket hasz- náljunk. A gumigyárak tűzveszélyes helyisé- gében megfelelő számú tűzjelzőt kell alkalm- azni. Életvédelmet szolgálja az utak szabado- nartatása és a megfelelő számú kijárat. Tűz- veszélyes üzemeréseken üzemelő alatt tűzoltói őrszolgálatot kell tartani. Kiterjedt tűz meg- fékezésére könnyen hozzáférhető helyen bő- séges vízforrásról kell gondoskodni.

### NAGYÁRUHÁZAK, KÓRHÁZAK, ISKOLÁK

#### Az áruházak

tűzrendészeténél döntő jelentőségű, hogy a közönség és alkalmazottak menekülési útja biztosítva legyen. Fontos, hogy egyes részek egymástól tűzbiztosan legyenek elválasztva. Ha az áruház emeletes, akkor az odavezető lépcsőházak az áruház helyiségeiktől tűzbizto- san legyenek elválasztva. Aruházakban, — akárcsak az üzemekben — kellő számú kézi tűzoltókészülékkel kívüli tűzcsapokat is kell alkalmazni. Az áruházli személyzetet ki kell képezni a keletkező tűzek oltási módjaira. A dohányzási tilalmat jelző táblák feltűnő helye- ren legyenek kifüggesztve, az áruház szem- lymézete gondoskodik azok végrehajtásáról.

#### A kórházak

tűzrendészeténél lényeges a gyógyászathoz használt különböző anyagok szabályszerű rak- tározása. Nem szabad megengedni, hogy könnyen gyűló folyadékok lépcsőházakban tá- roljanak. Kórházakban külön gondot kell for- dítani a betegek felügyeletére, mert a fel- ügyelet nélkül ágybanfekvő betegek dohán- yása szerencsétlenséget okozhat. Kórházak építkezése tűzbiztos legyen, a lépcsőház az életvédelem céljait is kielégítse. Ideiglenes (szükség kórházak) tűzveszélyét csökkenthet- jük a faanyag lángmentesítésével, a tűzöló- helyek tűzbiztos kivitelezésével, a világítás gondos szerelésével, az épületek célszerű elhatárolásával és a tűztávolságok betartásá- val.

#### Iskolákban

tűzveszélyes helyiség a vegytani szertár, a vegytani és fizikai kísérleti termek, valamint az oktatás célját szolgáló filmvetítők. A moz- góképeknek iskolákban való bemutatását rendelet szabályozza (180.000/1936. B. M. rendelet 110. cikk) adott esetben ezek szerint kell eljárni. Iskolákban lényeges az is, hogy az iskolavezetésével tisztázuk alkalmi szim- pad használatát és fel kell hívní a tűzrendé- szeti követelmények betartására.

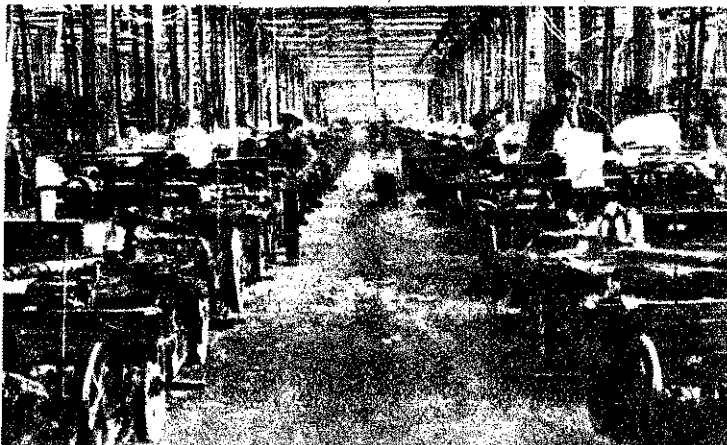

szövőüzem. — A tisztaság hiánya szembeötlő; az ilyen tereben kelet- zett tűz gyorsan terjed és nagy károkat okozhat népgazdaságunknak.

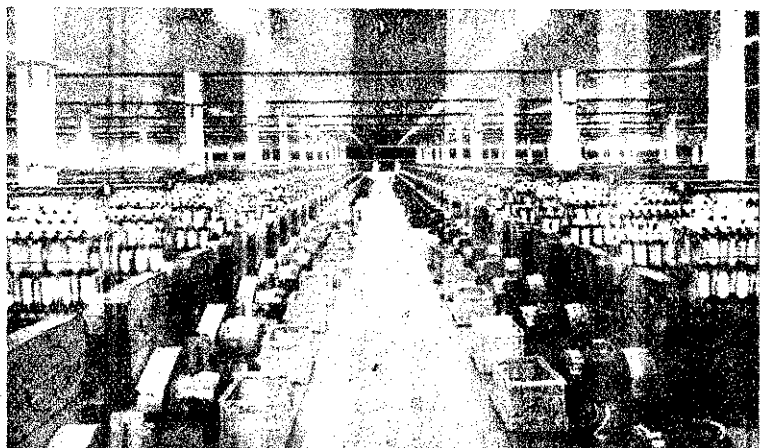

Korszerű fonóüzem, amely a megelőző tűzvédelem minden igényét kielégíti. A mennyezetén láthatók a „Sprinkler-rózsák” és a légtisztító berendezések.

# Gépállomások tűzrendészete

Mezőgazdaságunk fejlődésében, természetesen, terméseredményeink kialakításában döntő szerepe van gépállomásainknak. Ezért a tűzoltóság legelső feladatai közé tartozik, hogy a gépállomások megelőző tűzrendészetét alaposan felülvizsgálja és mindent elkövessen, hogy ezeknek a nagyfontosságú szocialista szervezeteknek zavartalan működését jó munkájával biztosítsa. Itt is meg kell oldanunk feladatainkat, mert ezzel erősítjük népgazdaságunkat és ellenségeink szakadatlan mesterkedése, népi demokráciánk ellen irányuló meg-megújuló támadásai közepette is sikerrel haladunk kitűzött céljaink felé.

Intézkedéseinkhez meg kell ismernünk azokat a szempontokat, amelyeket a gépállomások megelőző tűzrendészeténél feltétlenül érvényesíteni kell. A szabályok felállításánál elsősorban a gépállomás helyének a megválasztásával, majd ezután az építkezés kérdésével, végül a gépállomás használatával foglalkozunk.

## TELEPENGEDELY

A gépállomás helyének a kiválasztásánál a hatóságnak feltétlenül részt kell vennie, mert csak a szakértők véleménye alapján állapíthatjuk meg azokat a szabályokat, amelyek a gépállomások biztonságához szükségesek. Ehhez az ú. n. telepengedélyezési eljárásához hozzátartozik az, hogy a létesítés alkalmával elkészített helyszínrajzokat, illetőleg tervrajzokat a tűzrendészeti kikötések érvényesítése érdekében a hatóság véleményezés céljából kiadja a tűzoltóság vezetőjének.

Ennél az előzetes eljárásnál a tűzrendészet szakértője azt vizsgálja, hogy a gépállomás terjedelme és befogadóképessége szerint olyan helyen létesüljön, ahol egyrészt a szomszédság és a gépállomás egyes felépítményei között a szükséges tűztávolság, másrészt az esetleg keletkezett tűz alkalmával a kivonuló tűzoltóság zavartalan működése és a tűz elhatárolása biztosítva legyen. Ez a tűztávolság ilyen helyen legalább 15 méter. Lényeges az is, hogy a gépállomáshoz vezető út alkalmas legyen a nehéz tűzoltószerekkel való közlekedésre.

A létesítésnél figyelembe kell vennünk a vízáterzés lehetőségeit is. Vagyis olyan helyen létesítjük a gépállomásokat, ahol vagy

a vízvezeték, vagy a bővíző kutak, vagy végül szükségben a víztartó medencék annyi vizet adnak, hogy tűz esetén motorfecskendőnket legalább 2 órán keresztül zavartalanul üzemben tarthassuk. A vízforrás megállapításánál kikérjük a Vízgazdálkodási Hivatal véleményét is, mert nem vállalhatjuk a felelősséget, hogy olyan helyre építetjük a gépállomást, ahol még egy kút sem fúrható, akkor, amikor onnan közlekedő távolságra a talajvizsonyok mellett ez már könnyen megoldható.

## ÉPÍTKEZÉSI SZABÁLYOK

Az építkezésnél a legelső az, hogy a gépállomás telepét körül kell keríteni.

Az építkezésnél az az irányadó, hogy a gépek elhelyezésére, javítására és karbantartására szolgáló helyiségeket egymástól tűzbiztosan el kell választani. De nemcsak ezeket a főrészeket kell így egymástól elkülöníteni, hanem lehetőleg teljesen külön-külön felépítményrészben helyezük el a traktorokat, cséplőgépeket és a gépjárműveket. Ugyancsak nem egyezhetünk bele abba sem, hogy a farnegmunkáló (boqnár-, asztalos-műhely,

motorszereelő és lakatos, valamint a hegesztő) illetőleg kovács-műhely egy helyiségben legyen. Ezeket is tűzbiztosan elválasztjuk egymástól.

Gondoskodnunk kell a kultúrterem szabály szerű felépítéséről, amelynél a nyilvános előadások tartására szolgáló helyiségek előírás az irányadók.

Az összes épületeket legalább közepesen tűzbiztos anyagból építjük. Ez az előírás nem csak a tartó- és válaszfalakra, hanem a fém szerkezetre és az egyes helyiségek közötti átjárásra is vonatkozik. A traktor és cséplő gépszín padlója döngölt agyagból is készühet, a gépjárműszin és a javító-műhelye padlózatát azonban hézagmentes, tűzbiztos anyagból építhetjük. A közepesen tűzbiztos meghatározás részleteit az építésügyi hatóság (Tanács Végrehajtóbizottsága) állapítja meg.

A gépkocsik elhelyezésére szolgáló helyiségekben központi fűtést, vagy pedig olyan kályhákat engedhetünk meg, amelyek kivételről kezelhetők. A műhelyek tűzhely használatánál a szabvány előírások az irányadók.



Szabálytalan üzemanyag-tárolás.



Központi épület a kultúrházzal. — Középen a lakatos-, hegesztő- és kovácsműhely, jobbszáron cséplőszin.

Világításra csak zárt világítás szolgálhat. Az idevonatkozó szabályokat a Belügyminiszter 352.525 1950.—V/1. számú rendeletével jóvá hagyott „Gépkocsiszinek és hangárok villamos berendezése és szerelése” című szabályzat tartalmazza. A többi helyiségre természetesen a Magyar Elektrotechnikai Egyesület „Erősáramú Villamosberendezések biztonság szabályzata” vonatkozik.

A gépállomást lehetőleg távbeszélővel kell ellátni.

## HASZNALAT

A használatnál az első helyen az üzemanyag tartásával foglalkozunk. Az üzemanyagot földalatti kutakban, vagy nyílt helyen vagy zárt helyiségben tartjuk. A gépállomásknál leginkább a nyílt tárolás kerül előtérbe, mert a kutaknak gyakorlatilag nincs meg az értelme. Egy gépállomás üzemben tartásához nem szükséges az állandó kimerés és üzemanyagkezelés, ezért semmi sem indokolja a kutak létesítését. Teljesen megfelelő a nyílt tárolás. Ezeknél az előírás a következő:

1. A tárolóhely céljára kijelölt területet drótkerítéssel kerítjük be,

2. A körükerített helyet állandóan kulcsal zárjuk, hogy oda illetéktelenek ne juthassanak.

3. A tárolóhelyen a hordókat úgy helyez-zük el, hogy egy csoportban legfeljebb 25 hordó legyen.

4. A telep és a gépállomás, vagy más felépítmény között legalább 15 m, a telepen belül pedig az egyes hordócsoportok között legalább 2 m széles térközöt biztosítunk.

5. Az egyes hordó csoportokat egy kb. 40–50 m magas földtöltéssel vesszük körül.

6. Az üzemanyagraktár bejáratánál egy „Tűzveszélyes üzemanyagraktár” felírást táblát helyezünk el.

7. Az üzemanyagraktár kijáratához közel legalább egyharmad köbméter homokot és 2 lapátot helyezünk készenlétbe.

8. Az üzemanyagot csak szabályszerű szivattyúval szabad kimérni. Fontos az is, hogy az elcsöpögő anyag felfogására a kifolyó nyílás alá bádoggát helyezünk.

Zárt tárolóhelyiséget tűzbiztos anyagból kell építeni.

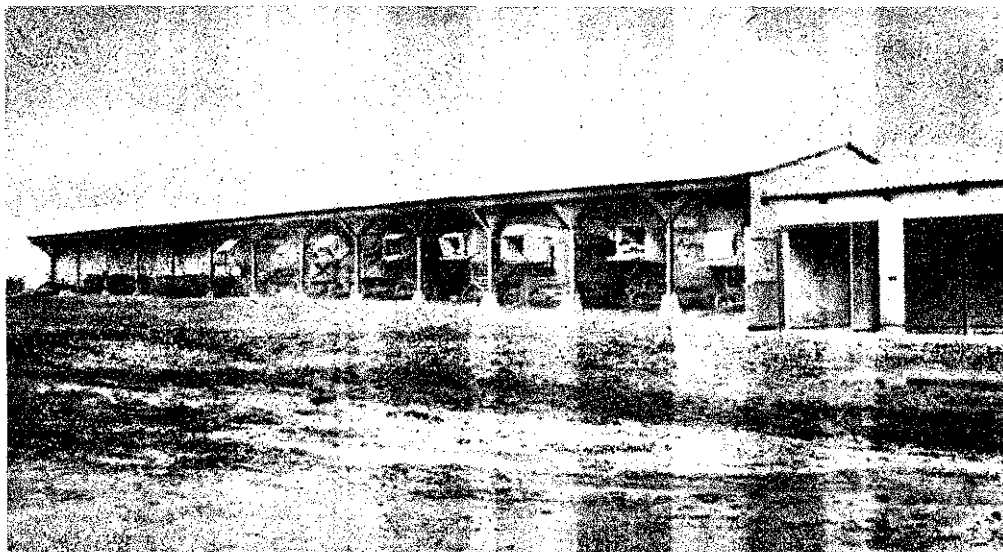

Nyitott gépszín, gépjárműszín.

### TÜZVEDELEM

A gépállomás egész területén (kivéve az irodahelyiségeket) a dohányzás tilos. Ezt a tilalmat minden helyiségben, valamint az üzemanyagraktárról telepen és a gépállomás külső

lőgen nagy figyelmet fordítunk a gépállomások rendjére. Nem engedhetjük meg például, hogy a traktor-, vagy a többi gépszínen műhelymunkát végezzenek. A nyílt lánggal járó, vagy nagyobb javítási munka alkalmával a

traktorok és gépjárművek tartályait ki kell üríteni. Az alkatrészeket petroleumos benzinnel csak külön helyiségben, vagy a szabadban szabad mosni.

A gázpalackokat a feldőlés ellen biztosítani kell.

Ugyancsak gondoskodunk arról, hogy az asztalos, vagy bogár műhelyből a faforgácsot, vagy egyéb hulladékot eltakarítsák. Nagyon fontos az udvar rendje is. Itt különösen arra ügyelünk, hogy az utakat és a többi területet ne lepje el a száraz gáz. Az olajos rongyokat, kóccokat az előírt bádoggal gyűjtsek, egyszóval törődjenek a renddel és a tisztasággal, mert a hanyagság itt számtalanszor a tűz keletkezését idézi elő.

A leírt szabályok egy újonnan létesült gépállomás előírásai. Természetes, hogy az átalakításoknál a fentiek figyelembe vesszük és a helyi adottságok, valamint a változó viszonyok szerint keressük a megfelelő megoldásokat.

A mezőgazdasági munka megszilárdítása további fejlődésünk biztosítása. A mi feladatunk tehát az, hogy gondosan vizsgáljuk át működésünk területén gépállomásainkat és a meglévő hibákat, hiányosságokat haladéktalanul szüntessük meg, mert a jó tűzrendszettel erősítjük gépállomásainkat, ezzel pedig részesülve válunk hatalmas forradalmi építőmunkáknak, a szocializmus megvalósításának.



Üzemanyag szabályos tárolása szabadban.

területén feltűnően jelezni, az előírás betartását pedig állandóan ellenőrizni kell.

A fűzőmunkáló műhelyekben legalább minden megkezdett 200 m<sup>2</sup> alapterületen, lehetőleg közel a kijáratoknál 1–1, legalább 200 literes vízzel telt edényt és edényként legalább 2–2 vödört helyezünk el.

A traktor, gépjármű helyiségekben ezenkívül 100 m<sup>2</sup>-ként lédában legalább egyharmad köbméter száraz homokot 2 lapáttal és a lehetőség szerint 5 gépenként egy porral vagy gázzal oltó készüléket irunk elő.

Természetesen a gépállomás fejlettségétől függően legalább 1 db 200 perclitères kis-motorfecskendőt, valamint 300 m „E” nyomótömlőt kell készenlétben tartani.

A tűzvédelem érdekében a gépállomások éjjeli őrzését legalább 2 fő szolgálatába állításával biztosítjuk. A személyek kiválasztásánál ügyeljünk a politikai és erkölcsi megbízhatóságra. Minden gépállomáson legalább 6 személyt tűzoltó kiképzésben részesítünk. Ezt a kiképzést az osztályparancsnok szervezi meg, a gépállomáshoz legközelebb eső tűzoltósággal. Ezenkívül tűzrendészeti felelőst jelölünk ki, aki biztosítja az előírások pontos végrehajtását.



Gépjárműszín, a kerítésen kívül a daráló.



Tíz perc pihenő! — hangzik a vezényszó és vidáman felcsendül a nóta.

# Látogatás az első állami női tűzoltótanosztályon

Népköztársaságunkban a nők egyenjogúsága nem írott szöveg, hanem eleven valóság. Ugyanúgy dolgoznak, érvényesülnek, mint a férfiak. A népi demokrácia biztosította egyenjogúság alapján a nők helyét a tűzoltótestületben is.

A női bajtársak négy héttel ezelőtt kezdték meg a makói „József Attila” tűzoltóújonctanostályon a tűzoltóéletet. Bizonyára minden bajtársat érdekel, hogyan állják meg helyüket az első állami női újoncképző tanfolyam hallgatói.

Az ott látottak alapján, az eddig eltelt rövid kiképzési idő ellenére is megállapíthatjuk, hogy bajtársaink, mint a munka bármely területén, a

tűzoltó szolgálat ellátása terén is **derekasán megállják helyüket.**

Nézzük meg azt, hogyan töltenek el egy napot a női tűzoltók.

A reggeli tornát az udvaron együtt végzik a bajtársakkal, s a gyakorlatok végrehajtásában nem látszik semmi különbség, mert ugyanolyan frissen és lendületesen mozognak, mint a férfiak.

Kivonulás alkalmával a makói utca új színnel gazdagodott. A női tűzoltók kivonulását mindenki figyelemmel kíséri. A makói dolgozók szinte csodálattal állapítják meg, milyen

**fegyelmezetten, egyöntetűen, vidáman énekeivel**

vonulnak a gyakorlótérre,

ahol ugyancsak bebizonyították, hogy éppen úgy el tudják sajátítani a tűzoltó szolgálatot, mint a férfi bajtársak.

A sugáröső megkötését gyakorolják éppen a bajtársnők, amikor megkérdezzük Keresztesi Mária újonctűzoltót, hogy tetszik neki a tűzoltó élet.

Vidáman válaszolja: „Nagyon!” A gyakorlat nem okoz nehézséget, mert azelőtt is fizikai dolgozó volt az egyik szolnoki gyárban, s ott hallotta meg, hogy nők is jelentkezhetnek az állami tűzoltósághoz. Elmondja:

— Az első napokban sokan megijedtek, azt hitték, nem tudják ellátni ezt a szép és nők számára új hivatást. Azonban a kommunisták megmagyarázták, tűzoltónak lenni azt

jelenti, hogy elsőrendű feladatunk dolgozó népünk vagyonának megvédése.

A szünetben a női tűzoltó bajtársak körülveszik Erdődi András hadnagy nevelőtiszt bajtársát, akihez bátran fordulnak minden problémájukkal. Eppen a századbizalmival, Gelegonya Mária újonctűzoltóval beszélget. Megtárgyalják

**a legközelebbi századértekezlet napirendjét.**

A bajtársnő szintén fizikai dolgozó volt és büszkén mondja, hogy 3 évig dolgozott traktorállomáson, traktoros kiképzést is kapott, így a műszaki ismeretek elsajátítása jóval kevesebb fáradtságába kerül, mint a többi bajtársnak.

Rétes Tamás ttm. századparancsnokhelyettes bajtársától megkérdezzük, mi a véleménye a bajtársnők eddig elért eredményeiről?

Előadás után közöse kiértékeltek a színháza látottakat. Egyöntetűen megállapították, hogy a előadás nagyon szórakoztató volt és emellett sokat tanultak belőle.

— Mi is így akarjuk megállni helyünket, — mondta Fehér Margó újonctűzoltó, aki Barcsra jött a tanosztályra.

Elmondotta még, hogy azért lett tűzoltó, mert

**saját szemével látta Tűtők aljas mesterkedéseit,**

amelyeket hazánk ellen sorozatos határsértések és aljas provokációk formájában követnek el.

— Elhatároztam, hogy tűzoltó leszek, — fejezte be — mert tudom, hogy ezáltal még jobban hozzájárulok dolgozó népünk vagyonának megvédéséhez.

Egésznapos látogatás



A szerelésnél női bajtársaink is épúgy megállják a helyüket, mint a férfi bajtársak.

A tantermi foglalkozáson a politikai és szakmai ismereteket sajátítják el a nőbajtársaink.



Elmondja, hogy nagy lelkesedéssel végzik mindnyájan a gyakorlatokat. Eleinte voltak ugyan kisebb-nagyobb zökkenők, de akarat erővel és lelkesedéssel már leküzdötték a kezdeti nehézségeket. Véleménye szerint az elméleti kiképzés során a bajtársnők általánosságban

**jobb eredményt értek el, mint a férfiak.**

Gyakorlat után vidáman vonulnak be a bajtársnők az étkezőbe, ahol már várja őket a bőséges ebéd. Ebéd után szabadfoglalkozás keretében kollektív színházlátogatásra ment a tanosztály. A szegedi színtársulat az „Aranycsillag” című operettet adta elő.

sunk alapján megállapíthattuk, hogy ha továbbra is ilyen szorgalommal odaadással és lelkesedéssel tanulnak női bajtársaink, beváltják ígéretüket s ugyanúgy megállják helyüket a tűzoltószolgálat ellátása terén, mint a férfi bajtársaink.

A „Magyar Tűzoltó”-keresztül szeretettel köszöntjük az első női tűzoltó bajtársakat és kívánjuk, hogy a tanfolyam végére a lehető legjobb eredménnyel bizonyítsák be azt, hogy a tűzoltó hivatás ellátásán keresztül közvetlenül részt akarnak venni új, boldogabb életünk, szocialista hazánk felépítésében és dolgozó népünk vagyonának megvédésében.

# A népidemokráciák országai: BULGÁRIA

A BULGÁR NÉPI DEMOKRACIA a szocializmus építésében követendő példákat nyújt számunkra és valamennyi népi demokrácia számára. A bolgár nép hosszú időn át súlyos elnyomás alatt szenvedett. A dicsálatos Szovjet Hadsereg győzelme azonban Bulgária népének is szította a szabadságot és függetlenséget.

A HITLERI HORDAY KIOZÉSE UTÁN a Bolgár Kommunista Párttagok jertek élen a munkában és az építkezésekben. A hitleri megszállás éveiben az ország gazdasága teljesen össirengemelt. Sok gyár és üzem leállt, mindegyik mögött a nyomor és a szegénység az árak. A Hazafias Kormány Kormánya már 1946. év elején megteremtette a szocializmus építésének alapvető feltételeit. A bolgár népek, a Hazafias Arcvonal és a Hazafias Kommunista Párt közei össeröpltek, és lefoglalták az ipart és magánbirtokot, a külkereskedelmet és felfüggesztették a szocializmus építését.

BULGÁRIA DEMOKRATIKUS FELÉNYEZÉSÉNEK UTJÁN a következő lépés a négy éves népgazdasági terv kidolgozása és megvalósítása volt. A bolgár nemzetgyűlés 1947. áprilisban hagyta jóvá ezt a tervet, amely a háborús romok eltüntetését, az iparosítás és villamosítás fejlesztését, a közlekedés korszerűsítését, a mezőgazdasági gépészkészítést, az állattenyésztést és a népnevelés felvidéket tűzte ki célul.

A NÉGY ÉVES TERV SIKERES TELJESÍTÉSÉNEK megteperése az alapja az új terv megvalósításának. Az új népgazdasági tervet 1948 elején fogadták el és berögzítették. 1953-ra irányították elő, amely az új népgazdasági terv súlypontját az iparosítás és villamosítás, a népgazdasági kollektívizáció és az egyidejűleg azok korszerűsítése.

A SZOVJET GERINGEK — mint a népi demokráciák — a nehézségek feloldására áll, és az új lelkülettel kezdte a népgazdasági építést. A szocializmus építésének megvalósítására a nagyipari kollektív gazdaságra való áttérést, az annak következtében a népellenes elemek kiszorítását, a felfüggesztett elemek felszámolását, a felfüggesztett elemek ellenében a szocializmus építésének megvalósítását, a lakosság felkészítését, a népellenes elemek tartózkodását, a szocializmus építésére, hogy az ország olyan nagy falu van, amely teljes egészében szocializmusra épül.

A LEGÚJABB ADATOK, amelyek a bolgár ipar fejlődéséről számolnak be, bizonyították, hogy a bolgár népi demokrácia igen gyors ütemben halad előre a szocializmus építése útján. Most jelent meg a Bolgár Állami Tervehivatal jelentése, amely közli, hogy a bolgár ipar az 1950. évi tervet teljesítette. A jelentésben feltüntetett adatok szerint az ipari termelés 1950-ben 22,3%-kal haladta túl az előző évi. Az 1950-ben termelt villamosenergia mennyisége nagyobb volt, mint a háborút megelőző 5 év együttes termelése. Az iparban és a közlekedésben foglalkoztatott munkások és alkalmazottak száma 26,350 személlyel emelkedett. Az állami munkabér az egész népgazdaságban 6,2%-kal magasabb, az iparban pedig 9,2%-kal. A munka termelékenysége is emelkedett, egy év leforgása alatt 16%-ot ért el.

BULGÁRIA FEJLŐDÉSÉNEK JELENTŐZŐJE, mint már említettük, a nehézipar és ezen belül a gépipar fokozódó termelése. Az ipari munkások száma állományban emelkedik, a mezőgazdasági korszerűsítése, vagyis gépészkészítés egyre több munkást szabadít fel. Bulgáriában, hasonlóan Magyarországhoz, nincs munkanélküliség, megszűnt a hőléptől való féltés, a nyomor.

A GAZDASÁGI EREDMÉNYEKEL PÁRHUZAMOSAN soha nem látott fejlődésnek indult a kultúra. Az egész országban bevezették az általános és kötelező elemi oktatást. Az iskolák száma meglehetősen megnövekedett. Szakköznevelési hálózatát nyitotta meg, kárpót a munkás- és parasztszármazású ifjak előtt. Három év követem is megvált. Az egyetemi hallgatók száma a háború előttihez ötszöröse emelkedett. A felvétel az 1951. év folyamán fokozódott. A bolgár népgazdasági felkészítésére, február 1-én államközséget bevezették, amelyek legyűzése már az első évben elérte a 10,3 milliárd Levát, amivel az előirányzatot az első évben 3 milliárd Levával túljelölték. A községlegyűzés túlfelkészítés újabb megvalósulása a bolgár nép egyre erősödő öntudatának áldozatkészségének és politikai egységének, egyben kifejezése annak a határozott szándékának és bizalmának, amelyet a népi Bolgár Kommunista Párt irányít.

A BULGÁR NÉPI DEMOKRACIA szilárd bástyája a béketábornak. Törhetetlen barátság és jószomszédi viszony fűti a Szovjetunióhoz, az ország egész felöltött lakossága aláírta a szovjetuniói békefelhívást. A bolgár nép napról-napra újabb sikereket ér el a szovjet népi testvéri segítségével, teljes biztonságban halad a szocializmus felé vezető úton.

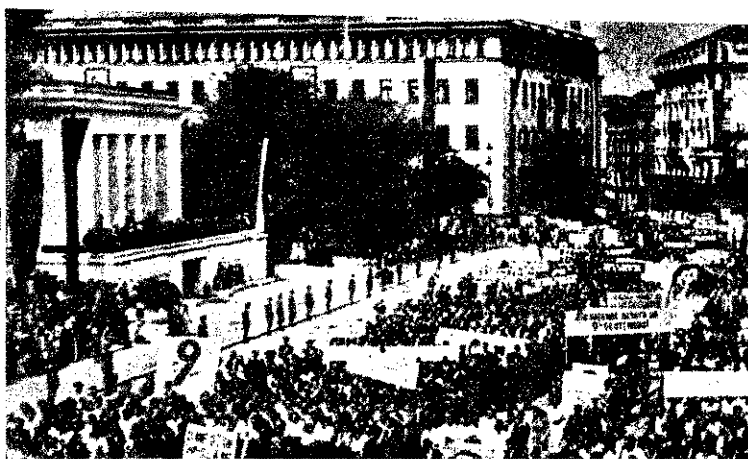

A bolgár népi demokrácia győzelme után a dicsőítő menet a városban.

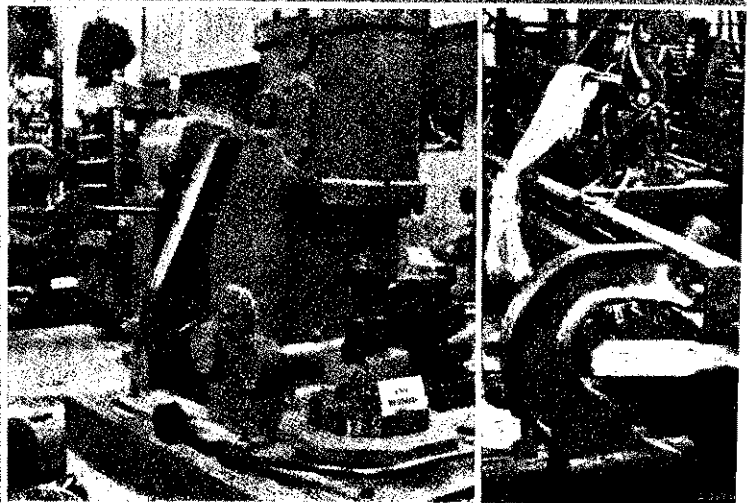

A bolgár ipar fejlődéséről számolnak be a legújabb adatok.

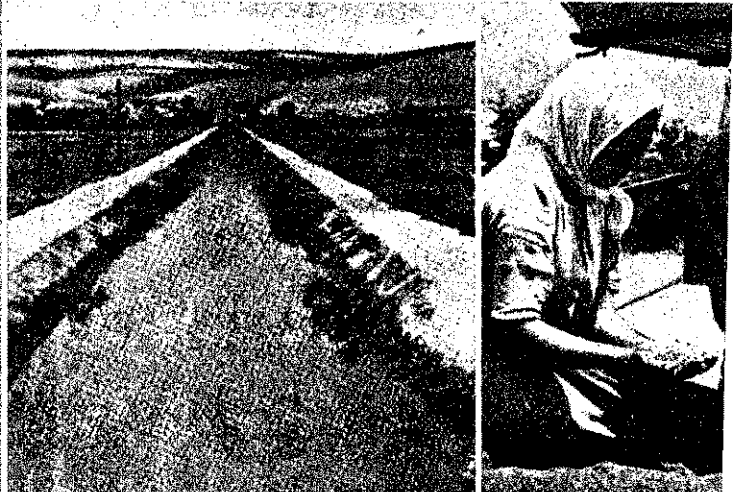

A szabad népgazdaságban a kultúra mindenkinél magasabbra emelkedik, hogy a lakosság felkészüljön a szocializmus építésére.



Bulgáriában is a dolgozóké kezdi egyre a kultúra mindenkinél.



A szabad népgazdaságban a kultúra mindenkinél magasabbra emelkedik, hogy a lakosság felkészüljön a szocializmus építésére.



A szabad népgazdaságban a kultúra mindenkinél magasabbra emelkedik, hogy a lakosság felkészüljön a szocializmus építésére.

# A POLITIKAI ÉS SZAKMAI TOVÁBBKÉPZÉS

## második konzultációjának

**A** március hónapban másodizben megtartott konzultáción bajtársaink, a fennálló hiányosságoktól eltekintve, jó eredményeket értek el. Felismerték a tanulás jelentőségét és most már elmondhatjuk, hogy nagy százalékban szívesen és alaposan tanulnak, jegyzeteket pontosan készítenek el.

**AZ ELSŐ KONZULTÁCIÓN** hiányosságként mutatkozott meg, hogy tűzoltó bajtársaink közül számosan nem ismerték a egyzetkészítés helyes módszerét. Az első konzultáció óta azonban ezen a téren is javulás tapasztalható és a jegyzetkészítés jobb; igyekeznek tudásukat minél magasabb színvonalra emelni.

**A MÁSODIK KONZULTÁCIÓN** általában tűzoltó ajtársaink, úgy a politikai, mint a szakmai kérdésekből közepes eredményt értek el, tehát az eredmény megfelel a várásnak. Különösen jó eredményt értek el a nagy-nizsai és a makói újoncosztály törzsébe beosztott bajtársak, akik a konzultáció végén kifejezték, hogy tudatában vannak, milyen fontos feladatot végeznek, amikor ipusú tűzoltókat nevelik, akiknek majd önzet-hivatásérzéssel kell örönlők dolgozó népünk te és vagyona felett. A velők pedig csak úgy lják munkájukat jól elvezni, ha állandóan feztik politikai és szakl tudásukat.

**TERMÉSZETESEN MINDEN TŰZTŐ** gondolkodik így. mak még szépszámmal anok is, akik nem tanak, és minden igyeetükkel azon vannak, meghonosítsák a kisgári lazaságot és fejlsünk elé akadályokat

ktatási munkánkat csak úgy tudjuk megjavítani, ha valóban nagy jelentőséget tulajdonítunk a tanulásnak. Pártunk II. Kongresszusa rámutatott a tanulás ntőségére és megmutatta számunkra az egyedüli helyes utat, amelyen haladva jük kitűzött céljainkat.

gördítenek. Így arról is beszélünk kell, hogy bár már sokan felismerték a tanulás jelentőségét, vannak még olyanok, akik lebecsülik a politikai és szakmai továbbképzés jelentőségét, így akarva-akaratlanul az ellenségnek nyújtanak segédkezet. Itt elsősorban meg kell említeni a balassagyarmati osztály területét, ahol a továbbképzés nem mutat fejlődést. Nézzük meg mik az okai a lemaradásnak?

**MINDENEKELOTT AZ,** hogy a tisztbajtársak nem fordítanak kellő gondot saját továbbképzésükre, jegyzeteiket gépen, több példányban készítik el, hogy minden tiszt bajtársnak legyen bejölle egy példány. Ebből a nemtörődöm magatartásból következik azután, hogy a beosztott bajtársak nem jegyzeteinek és tanulnak kellő módon. Lebecsülik a tanulás jelentőségét és ebből adódnak olyan nézetek, mint amivel a salgótarjáni alosztályon találkoztunk. Itt Kabók István bajtárs csak szakmai jegyzetet készített, mondván, hogy politikailag annyira fejlett, hogy nincs szüksége jegyzetelésre. Persze ez a kijelentés éppen a bajtárs politikai képzettségére világít rá. Láthatjuk ebből azt, hogy ott, ahol nem tulajdonítanak kellő fontosságot a továbbképzésének, ott nem is lehet komoly eredményt elérni.

**AZ ELMONDOTTAKNAK** az ellenkezőjét tapasztaltuk a zalaegerszegi alosztályparancsnokságra beosztott tisztbajtársaknál, ahol a bajtársak kivétel nélkül kiváló jegyzeteket készítettek, a legénység pedig jó példamutatás nyomán szintén jó jegyzetekkel, politikai és szakmai téren megfelelő tudással készült a konzultációra, ahol az egyik bajtárs kifejtette, hogy tudásukkal a békefrontot akarják erősíteni.

**ÉRDEMES BESZÉLNI** a szombathelyi osztályparancsnokságon uralkodó helyzetről, ahol a tiszthelyettesek a konzultáción a közepesnél gyengébb eredményeket érték el. Itt tehát ugyanaz volt a helyzet, mint a balassagyarmati osztályparancsnokságon, viszont az alosztályra beosztott tűzoltó bajtársak politikai és szakmai képzettsége átlagon felüli színvonalat mutatott. Nagyon örülünk utóbbiak szép eredményeinek, a tiszthelyettes bajtársak pedig, ha meg akarják állni helyüket, sürgősen küszöböljék ki a hiányosságokat és pongyolosságokat a tanulás frontján.

**CSAK NÉHANY PELDAT** említettünk fel a másodikon konzultáció tapasztalatairól. Az elmondottak azonban nemcsak a felsorolt osztályokra és alosztályokra vonatkoznak, hanem még több osztályra és alosztályra is.

# KÉRDEZZ "MAGYAR TŰZOLTÓ" felel

**KERDES:** Folyósítható-e tanulmányi segély a tűzoltó tanosztályok hallgatói számára? (Kaponyás József tő, hdgy.)

**FELELET:** A tanulmányi segély kérdését a Belügyminiszter 363.089/1951. V. számú rendeletével szabályozta. A rendelet szerint a tanosztályparancsnokok havonta terjesztik fel a tanulmányi segély folyósítására vonatkozó javaslataikat. Előterjesztéseiket személyenként a hallgatók politikai és szakmai tanulmányi előmenetele, valamint szociális helyzete és szolgálati minősítése szerint készítik el.

A tanulmányi segély nem havonként rendszeresen ismétlődő, illetményszerű járandóság, arra senki sem jogosult azon a címen, hogy tűzoltó tanosztályi hallgatója lett.

A tanulmányi segélyre vonatkozó rendeletét a Belügyminiszter 1951. január 1-i hatállyal adta ki. Ez azt jelenti, hogy a tanosztályparancsnokok az elmúlt időre is javasolhatják a tanulmányi segély kiutalását azoknak a bajtársaknak, akik ezt megérdemlik. Természetesen ezt a bajtársaknak kérni kell utólag szolgálati úton.

**KERDES:** Jár-e a tűzoltóság tagjainak nősülési segély, igényt tarthatnak-e arra a tűzoltóság tagjai és mikor jogosultak rá? Mi az eljárás a kiutalással kapcsolatosan? (Tihanyi Péter tűzoltó, Tatabánya.)

**FELELET:** A tűzoltóság tagjai a nősülés alkalmával nősülési segélyre nem jogosultak. A Belügyminiszter Bajtársak azonban esetenként elbírálással utal ki segélyt nősülés alkalmával. Az erre vonatkozó kérelmeket mindig az érdekelte szociális helyzete és minősítése alapján intézik el.

A nősülési segély iránti kérelmet a Belügyminiszter Bajtársakhoz címezve szolgálati úton kell előterjesztani. A kérelemhez csatolni kell a házassági anyakönyvi értesítést, valamint az önéletrajzot.

**KERDES:** Mi az eljárás a tömlő bekötésénél? (Fehérneműgyár tűzoltósága, Budapest.)

**FELELET:** A tömlő bekötése nagyon gondos, felelősségteljes munkát igényel, de olyan egyszerű feladat, hogy minden különös szaktanfolyam, vagy tanfolyam nélkül elsajátítható és a tűzoltóság tagjai el tudják végezni. Az idősebb bajtársak módszereiket egyszerűen és könnyen átadhatják a többieknek.

A tömlő bekötését általában a szolgálatban álló csoport végzi el. Ritkán fordul elő az eset, hogy olyan tömegben kerül bekötésünl állapothban a tömlő a tűzoltóságra, hogy a bekötés miatt a szabadnapos bajtársakat kellene szolgálatukban visszatartani. De ha megis előadódik, hogy a készütség, illetve készenlét biztosítása érdekében azonnal gondoskodni kell a tömlők bekötéséről és a szolgálatban állók más fontos elfoglaltság miatt ezt a munkát haladéktalanul nem tudják elvégezni, akkor a parancsnoknak jogában áll emiatt a szabadnapos tűzoltókat visszatartani mindaddig, amíg a tömlőket a feltétlen szükséges mennyiségben nem kötik be. Ezért a szabadnapról berendelt tűzoltó bajtársaknak semmiféle pótléjazás nem jár.

**KERDES:** Mi a szabálya az üzemi és állami tűzoltóság közötti kölcsönös tiszteletadásnak? (Szabó VI. István tizedes, Budapest.)

**FELELET:** A szabály az, hogy szolgálatban mindenkor a beosztás szerint kell szabályszerű tiszteletgessel üdvözölni egymást. Szolgálaton kívül a kölcsönös tiszteletadást mindenkor a rendfokozat irányítja. Ez a megállapítás nem jelenti azonban azt, hogy ha egy beosztott szolgálaton kívül találkozik előljárójával, akkor nem köteles őt megfelelően üdvözölni azért, mert esetleg az előjáró alacsonyabb rendfokozatot visel.

A tiszteletadás a fentiek szerint kötelező az állami és nem állami ipari, illetőleg községi tűzoltók között is.

Természetesen nem öntudatos tűzoltó az, aki ezt a kérdést a rendfokozat és a beosztás szerint vizsgálja. Nem szabad a tiszteletadás ügyét ilyen mereven kezelni. Itt feltétlenül a bajtársasságnak kell érvényesülnie. Ez a bajtársasság azonban nem mehet a feyelem rovására és ha mi beosztottak, előljáróinkat, vagy feljebbvalóinkat észrevesszük, akkor kötelesek vagyunk őket megfelelő időben és előírt módon üdvözölni.

# KEMÉNY ÚT

Meg akarja Ön tekinteni Berlinben az első arcvonalat? Nem kell ehhez távcső, szabad szemmel is látható minden. Ebben a házban mi tartózkodunk, azután egy szétrombolt épület következik — ez senkiföldje, az azután következöben — innen 30 méter távolságra németek vannak — mondja a százados, miközben vékony bajszkáját sodorja.

Elhagytuk az óvóhelyet. A falak remegtek a közelben és távolban eldördülő lövésektől, de nem történt semmi baj, mert a boltzatok erősek voltak. A távolban láthatóvá vált a napsugaraktól megvilágított állás. Az emberek egy széles, téglából készült védőárokban tartózkodtak. A jobbsarokban katonák csoportosultak. Valami felkeltette a figyelmüket és nyugtalanság látszott az arcukon.

— Miféle gyülekezés ez itt? — kérdezte a százados azon fáradozva, hogy hangjának az előljáró szigorát kölcsönözze.

— Ott egy gyermek van — magyarázza Tihmolv. A dolog a következőképpen áll: a németek kilöttek egy nehézlövedéket, amely nyilvánvalóan eltalálta a pincét, ahol egy asszony tartózkodott. Az feljajdult, azután elnémult és a kicsi sír... Hallja Ön?

A fülkeltető csatazaj közepette tényleg felhangzott a hosszan elnyújtott gyermek sírás. A robbanástól és lövésektől feketén izzó romok közepette ez a gyenge, elcsukló gyermek sírás hideg borzadállyal töltötte el az ottlévőket.

— Nehéz eset, felelte a százados gondterhelten. Nem lehet a gyermeket megmenteni?

— Ez nehéz, százados elvtárs, — válaszolt Tihmolv. A németek ott minden követ tűz alá vesznek. A mi bajtársaink megkíséreltek egy sapkát egy puskacsőre helyezni, amely csak alig állott ki a lövészárokból. A sapka két helyen átfürödött és a puskacső szilánkokra tört.

A „senkiföldje-romokon” segélyt kérő, szájalmatkeltő gyermek sírás hallatszott. Ezt az esengő, reménytelen hangot nem harsogta túl a gépfegyverek zaja.

— Történjék, ami történik! — szölt Tihmolv, s azzal behúzta egészen a fülig sapkáját és az őrség felé ment.

— Hová tartasz? Hiszen neked három gyermeked van! — kiáltotta feléje Lukjanovics hadnagy, aki hirtelen a falhoz lapult, majd eltűnt mögötte. A német állásokban néhány géppisztoly kezdett kattogni, amelyeket túlharsogott a gépfegyverek zaja.

— Lőnek rá a gazemberek — suttozta falféren a százados. Összekötő! Parancs a gépfegyvereseknek. Lőjete rájuk. Ezt az aljas bandát!

A százados lerántotta a sapkát a fejről és egy kő mögül óvatosan körülnézett.

— Úgyesen csinálja. En magam sem látom, hogyan kúszik tovább, Pompás fickó! Most már közel van.

Ebben a pillanatban úgy látszott, hogy az egész állás megremeg a gépfegyverek idegtépő kattogása alatt. A golyók sivitva pattogtak le a romokról.

— Célhoz érkezett! — kiáltotta az ápolónő, aki a lövések zajára elősietett.

A hadnagnak sikerült a romok közepéig jutnia. Szemmelláthatólag sikerült egy láthatatlan földalatti útra leugrania. Így most nem fenyegette veszély. Mindannyian megkönnyebbülten sóhajtottak fel. A gépfegyverek mindkét oldalon elnémultak. A hirtelen támadt csöndben világosan hallhatóvá vált, hogy a gyermek sírás átcsap ideges szilpogásba, majd egy mély férfihang megnyugtató szavakat mond.

— Élnek! — mondta Tihmolv nehezen lélegezve, mintha gyorsan futott volna. Besötétedésig ott kell ülnie, azután kihozzuk őt.

Az egész század a pincejárathoz gyülekezett. Mindannyian hallgatásba merültek, csak az ápolónő suttozta felé:

— Csak épségben maradjon, csak épségben maradjon!

Hirtelen újra megszólalt a gépfegyver.

— Fiúk, fiúk, kilépett, — kiáltotta főntről egy figyelő. — Viszi a gyermeket... fekdj le, hát fekdj le már...

— Most lefeküdt. Innen nehezen fog továbbkúszni. Könnyen észrevehetik.

— Ha csak egyedül lenne, — de nála van a gyermek. Jaj el fogják találni.

— Összekötő! Parancs a gépfegyvereknek, minden lövészárkba: tűz, teljes tűz!

A romos részt golyónyomók lyuggatták keresztül-kasul. Egyszerűen lehetetlennek látszott, hogy ebben a légkörben a süvítő golyók valamit is életben hagynának. A hadnagy azonban élt. Lassan kúszott tovább és mint a figyelők jelentették:

— Most leült egy kőkupacra és dajkálja a gyermeket... Most újra mászni kezd... Nincs már türelme...

A hadnagy, a gyakorlott katona tapasztalt pillantásával nyilvánvalóan számított arra, hogy az alacsony téglacsomó védelmében a földön olyan területre bukkan, amelyet nem ér ellenséges golyó. Odamászott és ügyesen kihasználta ezt az alkalmat. De ehhez egészen a földre lapulva kellett kúsznia, könyökön és térden csúszva, úgy mozogva, mint egy hernyó. De nem volt egymaga. Az élsúly nem engedte, hogy a földre lapuljon. Oldalt mászott, balkarjával melléhez szorítva a gyermeket.

Előrejutását a többlek olyan izgalommal követték, hogy a nagy harcizaj ellenére is mindenki hallotta saját szíve dobbanását.

A hadnagy már a mellvédnél volt és a bajtársak felkészültek, hogy átvegyék tőle terhét, amikor hirtelen történt valami: a hadnagy megtorpant, mintha láthatatlan akadály gátolná a mozgásban.

— Eltalálták! — kiáltotta az ápolónő, a falhoz rohant és körmeivel kapaszkodott a kövekbe.

— Nem előrehajolni! — parancsolta a százados. — Összekötő! Gépfegyverek erősítsék meg a tüzelést, támadásra elkészüljen.

De hirtelen egy magas alak emelkedett fel a téglamellvédre és a következő pillanatban a hadnagy berontott a pincébe.

Egy percig megállt szédelegve és rekedten lélegezve. Arca zölde sen sapadt volt, torkából hörögő hangokat hallatott. Ugy tűnt mintha akarna valamit mondani, de nem tudott. Karjaiban az édemjelekre préselve egy szőke, sovány, alig 2 éves kislány feküdt akinek ledőlt gyermekszeme a kék eget tükrözte vissza. Fekete, zsíros folt terjedt egyre tovább a hadnagy ingén.

— Megsebesültem... Vegyétek el tőlem a kislányt, ilhegte áll hallhatóan és amikor karjai a gyermektől megszabadultak, lassan lehanyatlott a fal mellé.

A gépfegyverek tüze a legnagyobb erővel tombolt és egyetlen robajjára egyesült. Távolról rekedt hang hallatszott:

— Első század, támadásba előre!

Valahol egészen a közelben egy fiatal hang énekelve kiáltotta

— Első oszlop, utánam!

A katonák átmásztak a mellvéden, lehasáltak, szaladtak, másztak a romokon keresztül, egyik-másik lerogyott a földre, de egyen hány gyors szürke alak már az szembenlevő ház falánál volt, egyszem közel a német védelmi vonalhoz és máris kézigránátok robbanása hallatszott. Savanykás löporfüst kaparta torkukat.

— Hagyjatok... Hagyjatok... én is... én is rohamra akar menni.

Kitépte magát az ápolónő kezéből és csizmája sarkával kopogtatni akart elindulni a betonon, de elgyengült lábai nem bírták.

— Hagyjál, hát hagyjál!

Mellette az ápolónő, háta mögött egy szőke kisgyermek állt sírtól megdagadt arccal. A kicsike egy nagy darab poros cukiszipogatott, amelyet a nagy sietségben valakitől kapott és csodkozva, de érthetetlen tekintettel bámult a nagy emberre, akinek cszép csillogó érdemjelei voltak, aki hirtelen nem tudott járni és amint egy egészen kicsi gyermek gyámoltalanul szabadulni akart kerekarcú, furcsa fehér ruhába öltözött néni kezeli közül.

# Hívek a tűzoltóéletből

HIVATALOS RÉSZ

Belügyminiszter Bajtárs Kibédi Gyula tűzoltóezredest, a Tűzrendészeti Főosztály vezetésétől felmentette és egyben a Pest-megyei Osztaályparancsnoki teendőket ellátásával bízta meg.

## Levél Tatabányáról

Boldogan látom magam körül azt a szabadságot, jólétet, fényt és kultúrát, amelyben most élünk. Közül 6 éve szabadult fel a dolgozó magyar nép több évszázados rabságából. Jól tudom, a Szovjetunió győzelme, segítség és támogatása adta meg azt a lehetőséget, hogy a dolgozó magyar nép a szocializmus útján haladhasson.

Tűzoltóságunknál is látom a fejlődést és a szocializmus építését. A tűzoltóság államosítása volt az első nagy lépés, amelyet megtettünk a szocializmus útján. Az újlépítés, szervezés, korszerű felszerelés, megfelelő politikai és szakmai kiképzés, ruházati és egyéb ellátásunk, új iaktanyáink, szociális és kulturális életünk, a „Magyar Tűzoltó” c. lap fejlődése, mind bizonyoságra ennek. A „Magyar Tűzoltó” hasábjain megjelenő, szakmai és politikai nevelésünket elősegítő cikkek és a példamutató eredmények serkentően hatnak ránk és utat mutatnak a további eredmények elérésére, tűzoltó életünk fejlesztésére.

Alkotmányunk biztosítja a munkához való jogot. Ma minden dolgozó hivatásának választhatja a nép vagyónának tűzvédelmét, az élet- és vagyonvédelmet, s jó munkájával előre is haladhat. Tűzoltóságunkon belül ezer és ezer lehetőség nyílik az egyéni képességek megnyílásának, fejlődésének és hasznosítására.

A tűzoltóság fejlesztéséhez én is hozzá akarok járulni. Bajtársaimhoz és a „Magyar Tűzoltó”-hoz szívesen írok leveleket, leveleket, iratokat rólam és magunkról ismertesséket meg megyék, városok, falvak és üzemek tűzoltóságait egymással. Számoljatok be eredményeitek, problémáitokról, hogy mindnyájan ismerjük azokat. Több szem többet lát. Mindnyájunk problémáit csak együttesen oldhatjuk meg. Így fokozhatjuk legjobban eddig elért eredményeinket. Legyen számotokra a tűzoltó sajtó és irodalom az oktatás és nevelés megbecsült eszköze.

Legyen az írás mindannyiunk fegyvere! Kapcsolódjunk be lapunk szerkesztésébe, váljunk annak munkatársává, — hiszen rólam szól, mi tanulunk belőle, a mi munkánkhoz nyújt segítséget.

TIHANYI PÉTER tűzoltó

## Védjük meg gyermekeinket

Sok esetben előfordul, hogy a szülők gyermekeiket könnyelműen egyedül hagyják a bezárt lakásban. A szocializmus építése idején amikor a népi demokráciákban a legfőbb érték az ember, ez súlyos bűn: a társadalommal és önmagunkkal szemben. A népi demokráciák közöttük a magyar népi demokrácia is a Szovjetunió példája nyomán a napközi otthonok egész láncolatát létesítette, ahol a gyermekek megfelelő felügyelet mellett biztonságban vannak. Naponta többszöri rendszeres étkezéskor és szakszerű oktatásban részesülnek. Ugyancsak nevelik vigyáznak a tisztaságra, akik ellenőrzik a gyermekeket játszó közben.

EZZEL SZEMBE az egyedül hagyott gyermekek otthon unatkoznak a lakást felforgatják és gyufát találva tüzet gyújtanak. A tüztől megérintett gyermekek magukon segíteni nem tudnak, a füsttől megfulladnak és legtöbbször maguk is benn égnék.

TÖBBEK KÖZÖTT ilyen tüzeset volt február hó 2-án a Szt. László út 13. számú házban. A szülők sznházba mentek és a gyermek részére a kulcsot a szomszédban hagyták. A gyermek a kulccsal bement a lakásba két kisebb pajtásával és a petróleumfőzőn vacsorát akart melegen. Az asztalon egy csomó filmhulladék volt, ami meggyulladt és a füstben a két fiú egy 11 éves, és egy 9 éves megfulladt. Egy 3 éves kislány pedig olyan súlyos égési sebeket szenvedett, hogy kórházba szállítása után rövidesen meghalt.

OKULJUNK EZEKEN A PÉLDAKON és ne hagyjuk felügyelet nélküli gyermekeinket otthon a lakásban. Vigyük őket a napközi otthonba, ne sajnáljuk azt a fáradságot, amit ez az út igényel. Ha ezt tesszük, munkánkat is nyugodtan végezhetjük, mert tudjuk, hogy a gyermekek élete biztonságban van.

Ha azonban ehhogyan sem tudjuk a kérdést másképp megoldani, akkor a gyufát, vagyis a tüzet előidéző eszközöket zárjuk el a gyermekek elől, úgy, hogy ne tudjanak hozzáférközni és kérjünk meg egy szomszédot, hogy időközönként felügyeljen a gyermekekre. Főleg vidéken szokott gyakran előfordulni, hogy a mezőgazdasági munkát végző szülők kénytelenek gyermekeiket felügyelet nélkül otthon hagyni. A gyermekek a gyufát megtalálva, azal játszó kezdenek és sokszor felgyújtják a házat, vagy a sztrúskertben lévő kazlakat. Ez ilyen bűnös meggondolatlanság nemzetgazdaságunknak felmérhetetlen és pótolhatatlan károkat okozhat.

## Zenekarunk és bábcsoportunk látogatása az első szocialista városban: Túrkevéen

A MAGYAR DOLGOZÓK PARTJA II. Kongresszusán mondotta Révai elvtárs: „A kulturmunkával is elő kell mozdítanunk a falu szocialista átalakulását. A munkásosztály nemcsak gépeket, műtrágyát, hanem tudást és kultúrát is visz a faluba.”

AZ ORSZÁGOS TŰZOLTÓ EGYESÜLET vezetősége megértette Révai elvtárs szavait. Az állami tűzoltóság fúvózenekarát és báb-

csoportját kétnapos szereplésre Túrkevére, Karcagra és Kisújszállásra küldte, hogy a szocialista kultúrán keresztül mégjobban kiépítse és elmélyítse népi demokráciánk tűzoltóságának kapcsolatát dolgozóinkkal.

A TÜRKEVEI KULTÚROTTHONBAN telt ház előtt mutattatta bábcsoportunk a gyermekeket, majd este a zsúfolásig megtelt kultúrteremben zenekarunk szebbnél-

szebb műsorszámokkal szórakoztatta Túrkeve dolgozóit. Különösen nagy tetszést aratott Hacsaturján „Kardtánc”-a, amelyet meg kellett ismételnünk.

MÁSNAP ZENEKARUNK a karcagi nagygyűlésen vett részt, ezzel is bizonyítva azt, hogy zenekarunk elsőrendű feladata a vidéki városokban és községekben való szereplés, mert ezáltal a dolgozók megismerik és megszeretik

mindjobban fejlődő tűzoltóságunkat. Este a karcagi kultúrotthon nagytermében ugyancsak nagy sikerrel szerepelt zenekarunk.

REMÉLJÜK, HOGY az Országos Tűzoltó Egyesület nem áll meg ezen a megkezdett úton, hanem minden alkalmat megragad továbbra is, hogy a szocialista kultúra eszközével hozzájáruljon a falu és a város közötti kulturális szakadék eltüntetéséhez.



A túrkevei gyermekek vidáman énekelnek a bábéledés szünetében.



Az esti zenekari hangverseny közönsége figyelmesen hallgatja a műsort.



## „Kárhozottak összeesküvése” című színdarab bemutatása Nagykőrösön

Az Országos Tűzoltó Egyesület nagykőrösi tagozatának színjátszó csoportja nagy sikerrel mutatta be a „Kárhozottak összeesküvése” c. színdarabot.

Az előadást a nagykőrösi kultúrházban tartották meg, zsúfolt közönség előtt. Meglepő volt az egész együttes szereplése. A színjátszó csoport a városi kultúrverseny során eddig is kiváló eredményeket ért el. Ez az előadás azonban messze felülmúlta az eddigi szerepléseiket. Nehéz lenne kiemelni külön-külön egyes szereplőket, mert az előadás az egész színjátszócsoporthoz jól szerepelt. Dicséretet érdemel az előadás kiváló rendezéséért Patáiné bajtársnő, aki egyben színdarabban a legkiválóbb alakítást nyújtotta.

Reméljük, hogy a színjátszócsoporthoz továbbra is azzal a szorgalommal dolgozik, mint eddig, mert a kéthónapos próbáknak meg lett az eredménye. Kíváncsok vagyunk, ha ez a kiváló színjátszócsoporthoz idáig eljutott, hogy a budapesti tűzoltó bajtársaknak is megmutassa hogyan lehet szorgalmas munkával szolgálni a szocialista kultúrát.



Jelenet a színdarabból.

### Kölcsönös áthelyezések

**SZABADI IGNÁC** t.ü., Budapest III. alosztályról Bács-Kiskun megyei osztályparancsnokság területére, esetleg a kiskunhalasi alosztályra;

**MARKELLA IGNÁC** t.ü., Budapest III. alosztályról, Bács-Kiskun megyei osztályparancsnokság területére;

**UJVARY ISTVÁN** t.ü., IV. alosztály IV/1. számú őrséről Bács-

Kiskun megyei osztályparancsnokság területére, esetleg a kiskunhalasi alosztályra;

**VASS JÁNOS** t.ü., Diósgyőr-Vasgyár alosztályról a budapesti osztály, vagy a szegedi alosztály területére;

**MAG ISTVÁN, SZALÓKI JÁNOS, KOCSÁNY JÓZSEF, FARKAS GÁBOR, SIPOS VINCE, JAKOB GÁBOR, TURI JÁNOS, FENYAK GYULA, GLÓFY JÓZSEF** tűzoltók a mezőhegyesi tűzoltó őrséről Hajdu megyei osztályparancsnokság területére;

**SZEKERES SANDOR** és **TÓFEJI GYULA** tűzoltók a budapesti XV/2 tűzoltóőrséről (Rákospalota, Horváth Mihály-út 2. Növényolaj Vállalat) Zala, vagy Vas megyei osztályparancsnokság területére;

**MAZLÓ GÁBOR** tűzoltó a budapesti XV/1. tűzoltóőrséről (Rákospalota, Mogyoródi-út 42. Textilfesték és Vegyitermék gyár) Hajdú-Bihar megyei osztályparancsnokság területére;

**SZABÓ XIII. JÓZSEF** t.ü., Borsódánásd Lemezgyári tűzoltóőrséről Zala megyei osztályparancsnokság területére;

**HARSÁNYI ISTVÁN** t.ü., Borsódánásd Lemezgyári tűzoltóőrséről Kecskemét, vagy környékére; a debreceni osztályparancsnokságra, vagy környékére;

**KISS I. IMRE** t.ü., Budapest VIII. alosztályról, Kisújszállás, Karcag, Törökzentmiklósi, vagy a szolnoki osztályparancsnokság területére;

**LAHATOS GYÖRGY** t.ü., XV. 2. (Rákospalota, Növényolajgyár) őrséről a szekszárdi osztályra, vagy a dombóvári alosztályra.

## MAGYAR TŰZOLTÓ

magyar tűzoltóság folyóirata. Szerkeszti a szerkesztőbizottság: Lovács József t.ü. alezredes, Kertesi István t.ü. alezredes, Károlyi József t.ü. alezredes, Szatori József t.ü. alezredes, Pavlicsek József t.ü. alezredes és Bogdán József t.ü. őrnagy.

Felelős szerkesztő:  
Csillag Gyula  
tűzoltó alezredes.

Felelős kiadó:  
Jogi- és Allamigazgatási  
Könyv- és Folyóiratkiadó  
igazgatója.

Szerkesztőség:  
VI., Bajcsy Zsilinszky-út 7.  
Telefon: 428—732.

Kiadóhivatal:

V., Markó-u. 25. IV. 450.  
Telefon: 120—243.

M. N. B. egyszámú: 936.551.  
Vörös Csillag Nyomda, Budapest.  
Felelős vezető: Bolgár Imre.



## FELSZABADULT FÖLD

Minden mozilátogató emlékezetében élénken él még a „Talpalatnyi föld” című kitérő magyar film, amely a nemzetközi filmfesztivál Munka Nagydíját nyerte el.

Göz Jóska és Juhos Marika neve ismerette váit az egész országban. Az ő történetükön keresztül tárta elénk a „Talpalatnyi föld” c. film a kapitalista Magyarország elnyomott és kizsákmányolt szegény parasztjainak helyzetét. Ennek a filmnek a folytatása a „Felszabadult föld”, amely ugyancsak Szabó Pál regénye nyomán készült.

A „Felszabadult föld”-ben Göz Jóska szegény paraszt és felesége életét ismerjük meg, a felszabadulás előtti nehéz években és a felszabadulás utáni időkben. Dolgozó parasztságunk fejlődése, öntudatosodása tükröződik vissza Göz Jóska harcában. Kovács Gábor és Göz Jóska személyén keresztül a munkás-parasztszövetség jelentőségét, a város és falu közötti kapcsolatot hangsúlyozza ki a film. Elés képet ad a kizsákmányolók népellenes munkájáról és azokról az erőfeszítésekről, mellyel a falu dolgozónak új életet építő munkájukat meg akarják akadályozni. Különösen időszerű most a film a II. Partikongresszus után, amikor Rákosi és Gerő elvtársak útmutatása alapján sülyponttá vált a falu kérdése.

A „Felszabadult föld” a felszabadulás filmje, az első magyar film, mely a dicsőséges Szovjet Hadsereg harcának, a szovjet katonának és a magyar dolgozók közötti kapcsolatnak bemutatásával felszabadulásunk tényének hatalmas jelentőségét közvetlenül kihangsúlyozza.

## SAKK-ÉLET

A TŰZOLTÓ KLUBBAN minden alkalommal láthatunk sakkkozó bajtársakat. De nemcsak a klubban, hanem minden alosztályon és őrsön, szabadidejükben szívesen foglalkoznak bajtársaink ezzel a szép szellemi sporttal.

Az OTE vezetősége állandóan több és több sakk-készletet küld szét a tagozatoknak, hogy ezzel is elősegítse a bajtársak szellemi fejlődését. A sakkkozó bajtársak nagy érdeklődésére az OTE vezetősége meghívta dr. Vajda Árpád rendőrezredes bajtársat a Dózsa SE sakk-mesterét, tartson előadást a sakkkozásról és bajtársainkkal szímulánt játszon.

Az OTE-ban megtartott előadásán a bajtársak szép számmal jelentek meg, ahol dr. Vajda Árpád sakk-mester ismertette a sakk történetét és az előadás után 17 tűzoltó bajtársal szímulánt játszott és minden mérkőzést megnyert.

FELHÍVJUK A SAKKÓZÓ BAJTÁRSÁK FIGYELMÉT, hogy — amennyiben a sakkkozással kapcsolatban bármikor problémáik lennének — írjanak a „Magyar Tűzoltó” szerkesztőségének — készséggel állunk a bajtársak rendelkezésére. Komoly érdeklődés esetén a „Magyar Tűzoltó” a sakkkozó bajtársak részére külön sakk-rovatot indít.



Vajda r. ezredes bajtárs előadás előtt néhány érdekes játszmát mutatott be bajtársainknak.

# Magyar-Szovjet Barátság Hónapja



Az Operaházban rendezett ünnepség méltán nyitotta meg a Magyar-Szovjet Barátság Hónapját.



A szovjet küldöttség megjelent a március 15-i ünnepségen, ahol Makszim Tank bjelorus nyelvész szavalt a „Nemzedék”-ről.



Nyikityin akadémikus, a szovjet küldöttség vezetője, előadásával bebizonyította a Szovjetunió baráti támogatását.

Felszabadulásunk hatodik évében, amikor a Magyar-Szovjet Barátság Hónapja nagy jelentőségéről beszél az egész dolgozó népünk, ismét kikristályosodik az a hatalmas jelentőségű segítség, amelyet felszabadulásunk óta szinte nap mint nap kapunk a nagy Szovjetuniótól.

**MINDEZT A SZABADSÁGUNKAT MEGTEREMTŐ,** nagy szovjet néppel való barátságunknak, testvéri segítségüknek köszönhetjük. Ezért fejezi ki háláját és szeretetét minden eddignél forróbb érzéssel dolgozó népünk a Magyar-Szovjet Barátság Hónapja alkalmával.

**A MAGYAR-SZOVJET BARÁTSÁG** legmélyebb értelmét ma az jelenléti számunkra, hogy a Szovjetunió szeretete és barátsága egy a béke ügyével, a béke megvédésének elszánt akarásával. Ez a barátsági hónap újabb elítélhetetlen láncszeme a béketábor megerősödésének, különösképpen azért, mert a békeszerető népek Sztálin elvtárs szavában az alkotóerő, a szilárd akarat forrását látják a világbékeért és az emberiség jobb jövőjéért vívott harcban.

**BEKERARCAINKAT SZTALIN ELVTARS** szavai vezérlik, aki azt mondotta: „A béke fennmarad és tartós lesz, ha a népek kezükbe veszik a béke megőrzésének ügyét és végig kitartanak mellette.” Mi azon leszünk és ezért keményen és állhatatosan harcolunk, hogy a béke fennmaradjon és valóban tartós legyen.

**MIG A KAPITALISTA ORSZÁGOK** kormányai hatalmas összegeket fordítanak újabb, az eddigeknél még borzalmasabb világháború előkészítésére, újabb tömeggyilkoló fegyverek gyártására, addig a szovjet emberek nagy igyekezettel loznak hozzá a volgai, dnyepéri hatalmas vízerőművek nagyszerű építési tervének megvalósításához.

**EZ NYILVANUL MEG** a barátsági hónapra megérkezett szovjet szlabanovistáknál, művészeknél és tudósoknál, akik sorra járják üzemeinket, szocialista mezőgazdasági szektorainkat, különböző felső iskoláinkat, ahol előadásokat tartanak, elbeszélgetnek munkájuk tapasztalatait átadják a dolgozóknak.

**BARANOV ELVTARS** az Agrárügyetemen tett látogatása során elmondotta, hogyan folytatnak a Szovjetunióban már az elsőéves hallgatók is önálló kutatásokat. Az évfolyam hallgatói ugyanis a tavaszi félév letelte után a kolhozokban folytatják gyakorlati úton tanulmányukat és ott pl. a traktorállomáson gyarapítják ismeretüket.

**MI SEM BIZONYÍTJA** az igazi testvéri segítség az, hogy a szovjet nép lejönnék el hozzánk, hogy kezét nyujtsanak a szociális építésben.

**AZ ELMONDOTTAK** VUL példák sorozatát tathatnók fel mindannak gesztusnak tanúbizonya amelynek e hónap alatt voltunk.



A szovjet népi táncművészek legjobbjai — a Munkások együttes műsorában — felejtésként élményt nyújtottak dolgozóinknak.



Amosov — szovjet gyorsvasúti cseppei és ózdi munkások barátságos nyomán nagyméretűben emelkedett a Martin-kemencek termelése.

Makszim Tank — bjelorusz költő — többek között — meglátogatta a győri vasgyárat is, ahol hosszasan elbeszélgetett Horváth Edével, a gyár sztahanovistáival.

**A MŰSZAKI ISKOLÁK** hallgatói a gyakorlati oktatást az üzemekben kapják meg. Nagyon sok jó és hasznos tanácsot adott a Ganz Hajógyár dolgozóinak Nyikityin elvtárs, aki sorra látogatta a műhelyeket, majd a műszaki vezetők feltett kérdésekre válaszolva elmondotta munkamódszereiket, amelyekkel példaképünk a szovjet ember oly csodálatos eredményeket ér el.

**M**indereket az erédim csak az a hálátható nagy barátságunk a Szovjetunióval, ha még fokozottabb vesszük részünket a szocializmusból, azáltalán és hetellenül kitartunk a békes megvédése mellett, az hazánkat és dolgozó népünket engesztelhetetlen gyűlölettel, a külső és belső ellenséges támadás ellen.



A vendékvillás erdélyi szovjetmagyar birkózóvadász együttes legkiválóabb művészei, Jánosi István, Portogházi István és Szeleczky Géza jelen.



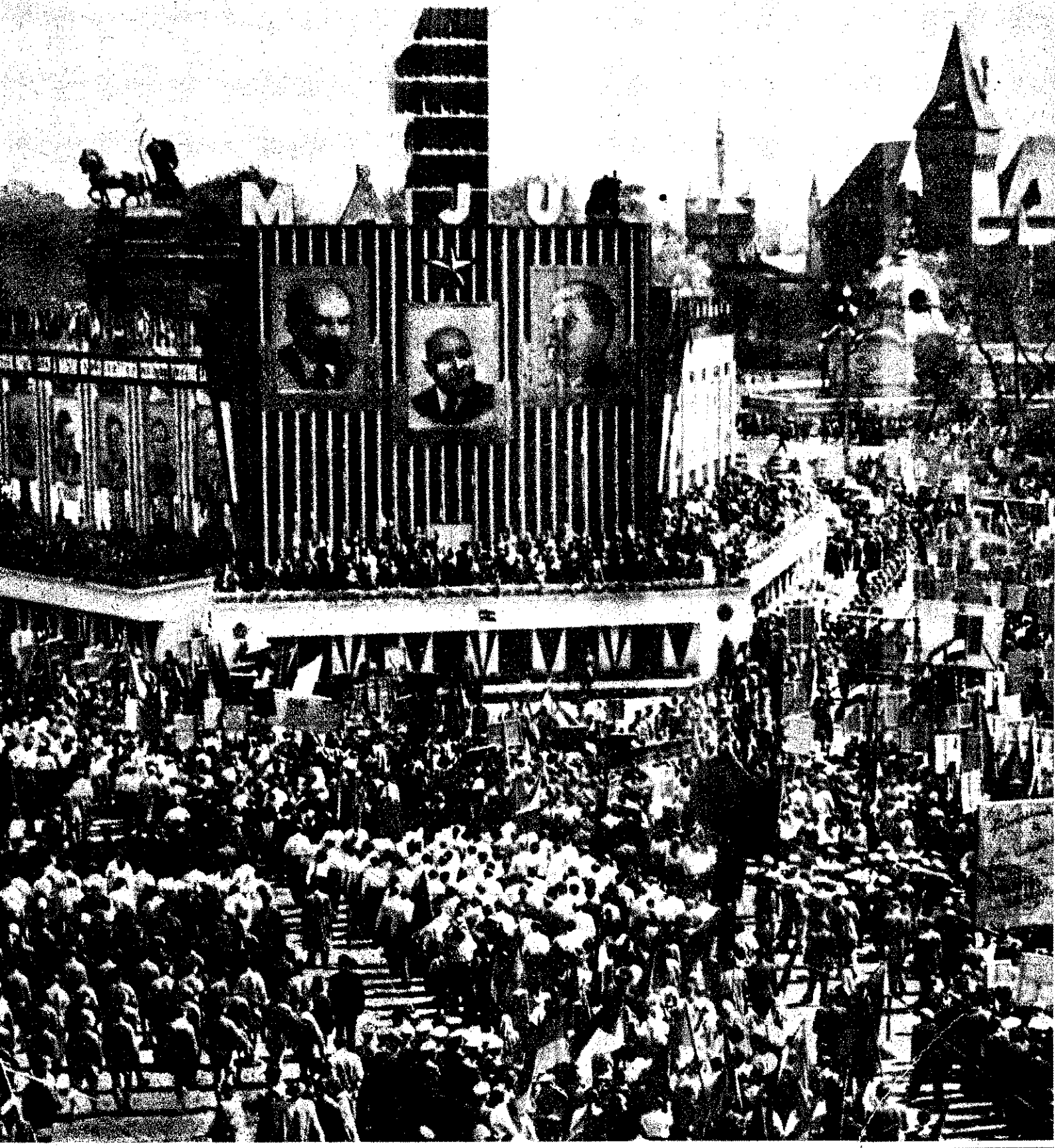

A BÉKÉÉRT HARCOLÓ MAGYAR KÉP  
HATALMAS SÉREGENYSZEMÉLYE VOLT  
A HETEDIK SZABADTÁRSASÁG ELŐJE

Vladimir Majakovszkij:

# RÉGI MÁJUS

A régi  
május 1.

most felrémlik.

Titokban

lopóztam

a város pereméig.

Nézek sandán:

van-e kozák,

vagy zsandár?

Micisapkás

munkás,

kezében — tollak.

Szembejön —

jelszót súg, tovább ballag.

A Szokolniki mögött,

mint tolvaj

horda,

megbújtunk

a réten

egy bokorba.

Orsége

kiállt

a legéberebb.

A suttogó

szónoklat

gyorsan perog.

Ingünkől

kihúztuk

a vörös szövetet,

mentünk

és maréknyi

zubbonyos követett.

Lópaták

alatt

a bokor ropogott.

— Börtönbe veletek!

Korbácsot!

Kardlapot! —

De a

reményünket

nem ölte a bánat:

Mi tudtuk —

jön a nép,

jönnek a gyárak.

Mi tudtuk —

ez a perc

egységbe szorítja

a világ

dolgozó

koldusait ma.

S tudta

mikor kard sujtott

a zászlóvivőre

legbiztosabb

vetés

a kiontott vére.

Jönnek majd —

nevüket

ne is számláld össze. —

Lobog

a lobogók

millió vörösel

S jön

századot, korszakot

rohamozva vele

a Szovjetunió

végtelen ereje.

Békés István fordítása

# MAGYAR TŰZOLTÓ

A MAGYAR TŰZOLTÓSÁG FOLYÓIRATA

## MÁJUS ELSEJE

**M**ájus elseje a nemzetközi proletárszolidaritás legszebb ünnepe. A múltban harcok tüntetés volt, tiltakozás jogfosztás és kizsákmányolás ellen. A felszabadulás után a szelmes munka ünnepévé magasztosult. A mai május elsejének történelmi jelentősége megváltozott, mert a régi célokhoz célt kapott: a békéért vívott diadalmas harcot. A háború vökátorai, az imperialisták fegyverkezési örülete újabb és újabb tehertétellel sújtja a dolgozók tömegeit a kapitalista amokban. A tőkés termelési rendszer országaiiban mindenütt dolgozók százmilliói, a Párt és a munkásosztály vezetésével, sen szembenállnak a háború kalandorainak véres politikájával. A háborús gengszterek törekvései a nagy szocialista Szovjetunió és a népi demokráciák elszigetelésére, majd megsemmisítésére irányulnak a célból, hogy lehetetlenné tegyék a világ békés felzabadító mozgalmát. Fel akarják támasztani nyugat-Németország felfegyverzésével a náci fasizmus miniszter állatias borzalmát. Ki akarják terjeszteni Koreában végzett kegyetlenkedéseiket azokra az országokra is, amelyek nem kérnek a hírhedt amerikai életformából és becsületes munkával szabadabb, szebb, boldogabb hazát akarnak maguknak építeni. A földkerekség valamennyi dolgozója egy emberként meggyezik abban, hogy alkotó, építő munkát csak békében lehet kifejteni.

**M**egváltoztak felszabadult életünkkel járó feladataink, s úgyancsak mások a békeharc módszerei az imperialista zsarnokok rabláncán selymlődő munkás testvéreinknek.

A hadianyag kirakását egyöntetűen megtagadó kikötőmunkások, az olasz Scelba pribékjeinek ellenálló dolgozók, a francia, spanyol, belga, angol és sok más nemzet munkásai keményen helytállnak abban a követelésben, hogy hagyják abba az elvesztett fegyverkezést, üljön össze a négyhatalmi konföderáció és a népi Kína bevonásával teremtsenek békét a sokat szenvedett emberiség számára. A berlini nemzetközi munkások-ekezel követelése eljutottak és követésre találtak a földkerekségen mindenütt az egyszerű dolgozók között. A nyugati amok dolgozói a stockholmi békeüveg aláírásainak számárán messze túlnőve vettek és vesznek részt a nagyhatalmak meggyezését követelő békeüveg aláírásában.

Ránk, akik a felszabadító Szovjetunió állandó támogatásával építjük hazánkban a szocializmust, nagyobb kötelességet ró szabad életünk. A magyar dolgozók egységesen mutatják meg a békeüveg aláírásával hazaszeretetüket, Pártunk a nemzetközi munkásosztály iránti ragaszkodásukat. Tiszta vagyunk azonban mindnyájan azzal, hogy a békeüveg írása önmagában nem elég oltalom a profitra éhes banditák háborús támadó terveivel szemben. Minden aláírás mögött ott áll acélosodnia annak a kemény meggyőződésnek és szilárd átvárásnak, hogy csak még több, még jobb munkával véd-

hetjük meg magunkat, családunkat, hazánkat, a világ minden dolgozóját, a néhrégen átélt szenvedések megújulásától.

**N**agy példaképünk, a Szovjetunió, most tette közzé a II. világháború utáni első ötéves tervének nagyszerű eredményeit. A tárgyilagos statisztikai adatok tanulmányozása rávilágít egy hősi ország és egy áldozatkész, öntudatos nép olyan méretű felemelkedésére, amelyet a történelem során soha senki meg sem közelített. Egyetlen jellegzetes adat a sok közül: 500.000 traktort gyártottak aránylag rövid idő alatt.

Ez a mi viszonylatunkban azt jelentené, hogy minden 16 magyar emberre, még a csecsemőket is beleszámítva, egy-egy traktor jutna. Még nagyobb méretűvé válik ez az eredménysozogat, ha eszünkbe jut, hogy a Szovjetunió az összes nemzeteknél együttvéve is sokszorosan nagyobb háborús kárt szenvedett Hitler barbár banditáitól.

Ez az óriási távlat arra biztat bennünket is, hogy a mi ötéves tervünk befejezésével hazánk fejlett mezőgazdasággal rendelkezék majd, a vas és az acél országává fejlődjék. Ehhez azonban eredményeink további fejlesztése, mindennapi munkánkban a mainál jobb elvégzése szükséges.

**A** tűzoltókra vár az a feladat, hogy a dolgozók által termelt javakat minden körülmények között megvédjék. Ezt a komoly feladatot még nagyobb öntudattal és nagyobb felelősségérzettel tudjuk valóban jól betölteni.

Ötéves tervünk a tűzoltóság számára is hatalmas fejlődést biztosít. Megnövekedett, megnagyobbodott feladataink, az ipar és a mezőgazdaság szocialista szektorainak védelme, parancsolóan előírják, hogy a káderképzés, az oktatás, a takarékosság és a fegyelem területén, a mainál sokkal jobb munkát végezzünk.

**S**zemélyes felelősséget kell éreznie minden tűzoltónak a munkahelyén. Önmagunk szakmai és politikai képzésével, a fegyelem megszilárdításával, bajtársi segítséggel nemcsak saját életünket tesszük jobbá, hanem a közösség ügyét is előbbre visszük.

Nekünk, tűzoltóknak, az ipari és mezőgazdasági dolgozókat követve, szintén élen kell haladnunk a békéért folyó harcban. A mi sorainkat is a munkásosztály és a vele szövetséges dolgozó parasztság hű fiai vezetik.

**1951** május 1. a harcok béke ünnepe. Tudatában vagyunk ennek és vállaljuk hazánk, békés otthonunk, hatalmas eredményeink megvédését. Rendíthetetlen akarattal követjük a dolgozó emberiség nagy vezérének, Sztálin elvtársnak útmutatásait a nagy Szovjetunió baráti oldalán, Pártunk, Rákosi elvtárs vezetésével.

# A HETEDIK SZAB

Több százezer dolgozó ünnepelte meg fővárosunkban a hetedik szabad május elsejét. Budapest dolgozói ezen a napon Moszkva, Páris, Barcelona, Phenjang és az egész világ békeszerető embereivel együtt tanúbizonyságot tettek amellett, hogy komolyan akarják a békét és harcossal a 800 millió hatalmas békétábornak.

**MAJUS ELSEJE** diadalünnep volt felszabadult életünknek, dolgozóink győztes munkájának. Néphadseregünk bátor katonái, az Allamvédelmi Hatóság, az új egyenruhába öltözött rendőrség, a tűzoltóság, a gyárak, üzemek sok harcban helytállt dolgozója, a mezőgazdasági dolgozók küldöttelei, értelmiségiek, a jövő reményesei: a fekete egyenruhás ipari tanulók, diákok, úttörőink, szíve összedobbant a Hősök-terén és egy emberként kiáltották: Eljen a Szovjetunió! Eljen Sztálin elvtárs! Eljen Rákosi elvtárs! Eljen a Párt!

**DALOLO, UJJONGÓ** tömegek hullámoztak a Hősök-terén. Virág- és zászlódiszba öltözött ezen a napon nemcsak Magyarország, hanem a Szovjetunió és a többi

népi demokratikus ország is. A felszabadult országok népei az örömmámorban sem feledkeznek meg azokról, akik még nem ünnepezhettek, akik május elsején rendőr- és csendőrszuronnal néznek szembe, akiket száműznek, börtönbe vetnek, ha harcban szállnak a békéért, ha ellenállnak

koreai asszonyokról, aggastyánokról.

**MOST PEDIG**, a május elseji seregszemle után, kezünk alatt válják még serényebbé a munka, még többet kell tennünk felemelt öt éves tervünk mielőbbi megvalósításáért. Tudjuk, hogy jobb munkánk erősíti, szilárdítja az

robozott a boldog cseppeid előtt elkészült gyors

## SZÁMVETÉS VOLT

seje asz... neknek, akik keik és családjuk boldog gyönyörű lakóházaikért ton, a Mátra, a Mecsek szebb üdülőiért, új napközi otthonokért, fr



Pártunk és dolgozó népünk szívesen veszi Rákosi elvtárs beszédét a felvált

az imperialisták galád háborús készülődésének. Különösen gondolnunk kell azokra, akiknek házai felett május elsején még halálmadárként búgnak a háborús gyujtogatók repülői. Nem feledkezhetünk meg a koreai gyermekekről, az ártatlanul meggyilkolt

egész világot átfogó békétábornak. Május elseje a legjobb munkát végző üzemeknek a büszke „él-üzem” csillagot, dolgozóinknak, művészeinknek Kossuth-díjat, sztahánovista jelvényt adott. Csepel dolgozóinak évtizedes álma is valórávált: május elsején ott

lettel látnak neki a r Túl akarják szárnyalni ért eredményeiket, mert mennyit kaptak a Párt népi demokratikus kormi **SZÁMVETÉS NAPJA** a Néphadsereg, az delmi Hatóság és a R

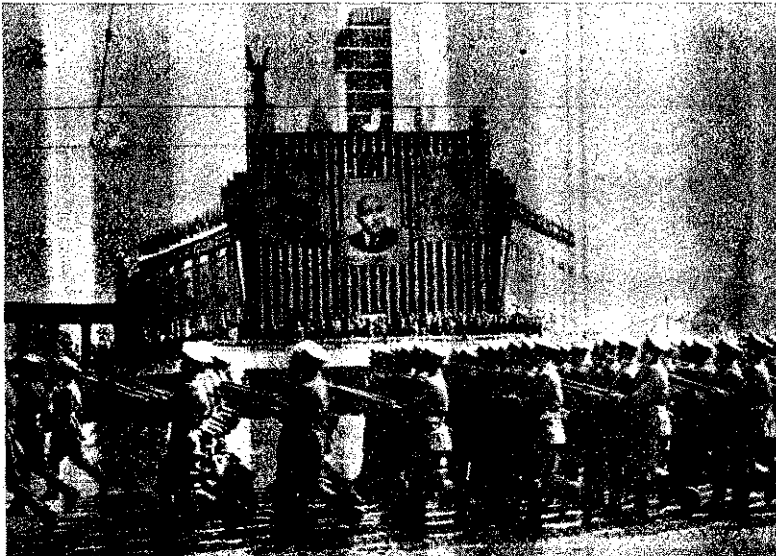

A munkaszabály ökle: Allamvédelmi Hatóságunk dísz- felvonulása



Büszke katonáinkat menetiölnak a folyami orsk

# MÁJUS ELSEJE



inak, akik a Hősök-terén, tett Rákosi elvtársunk előtt, keményebben szorították a vert és megmutatták erejü-bátorságukat és elszántságu-ha az ellenség megtámadná szeretett hazánkat.

**HETEDIK** május elseje ne-tűzoltóknak is számvetés

lakóházak, üdülők megsemmisül-jenek. Mi is ott leszünk a béke-örségén és segítünk minden dol-gozónak, akik olyan lelkesen, oly hatalmas eredményekkel készül-tek május elsejére.

**A NAGY ÜNNEPNAP** után még nagyobb erővel, ugyanolyan lelkesedéssel és lendülettel

vasztókemencét. Hős bányá-szaink pedig 17,5 millió tonna szén helyett 27,5 millió tonnát bányásznak ki öt éves tervünk fe-kete gyémántjából, a szénből.

**NEM PIHEN** meg eredményein Gulácsi János sem a MÁVAG-ban, aki május elseje után 150 százalékra akarja növelni telje-

iskolákban a tanítók és tanárok pedig szocialista szemlélettel ké-szítik elő az ifjúságot, egy új, tisztultabb, boldogabb életre.

**A DOLGOZOK** milliói tudatá-ban vannak annak, hogy minden-egyes diadalmas munka, minden gramm acél, minden learatott búzaszál erősíti országunkat, szilárdítja békénket, gátat vet az imperialista banditák aljas törek-véseinek.

**M**indezt nekünk is ki kell érté-kelnünk. Erre kell gondol-nunk nekünk, tűzoltóknak, ami-kor a dolgozók munkájának ered-ményeit védjük. Példaképünk a hatalmas Szovjetunió, amely ve-zeti az egész világot átfogó békeharcot és acélgátként veri vissza a háborús gyújtogatók minden próbálkozásait. A nagy ünnepnap után most újra hétköz-napok következnek, amikor be kell bizonyítani az egész világnak, hogy a népi demokratikus Ma-gyarország, a Párt és Rákosi elvtárs vezetésével, nem rés, ha-nem szilárd bástya a béke reánk-eső szakaszán.

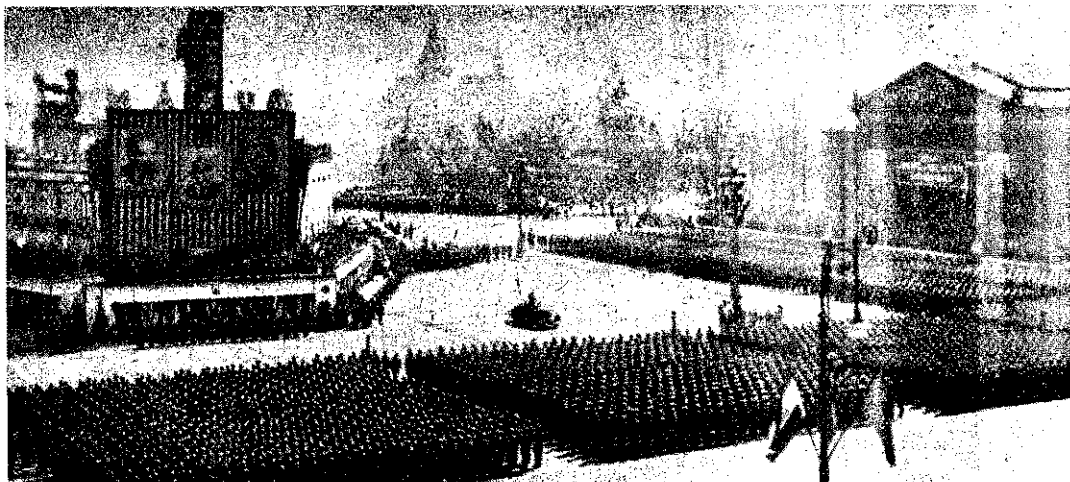

**A díszszemlén résztvevő alakulatok orvosi öntudatot sugároznak a város utcáiban**

Amikor kéz a kézben, a dol-kal együtt vonultunk fel az ény előtt, elhatároztuk, hogy öntudatosabban, még kemé-nen végezzük munkánkat, hagyjuk, hogy Dunapentele, a csepeli gyorsvasút, Kis-lás, Turkeve, az új iskolák,

kell kivennünk részünket a mun-kából, mint ahogy a fiatalok ezrei építik a Dunai Vasművet. Az EMAG gyár dolgozói aratásig nyolcvan kombájnt adnak a me-zőgazdaságnak. Az Acélöntő és Csőgyár lakatosai május 10-ig munkába állítják a második ol-

sítményét. Friss erővel kezdenek a munkához az Egyesült Izzó öntudatos dolgozói, akiknek gyára már hatodszor lett élüzem. Fá-radhatatlanul hajolnak rajzaik, számításaik fölé a Kossuth-díjas mérnökök, orvosaink örködnék dolgozóink egészsége felett, az

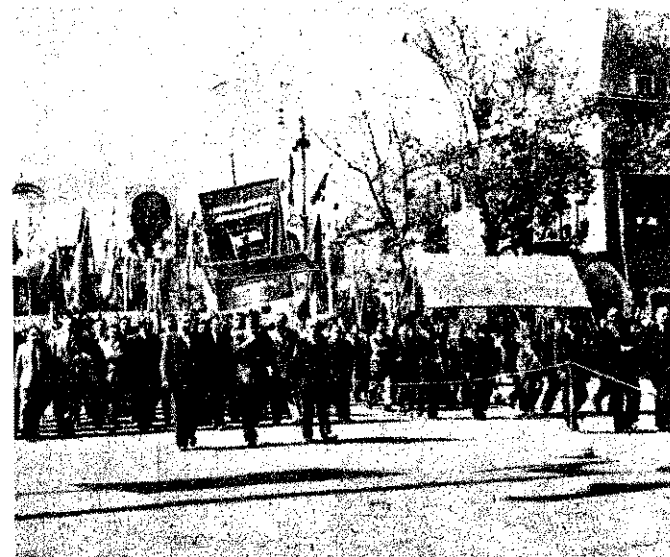

**ink, üzemeink dolgozói lelkesen üdvözlék Pártunk és kormányunk vezetőit**

**... dolgozói... ségei is... ták har... űket**

# Hogyan élnek a KINAI DOLGOZÓK?

A szabad ország szabad népe hatalmas feladatok megoldására képes. A felszabadított népi erők szinte lehetetlennek látszó nehézségek áthidalnak öntudatuk és áldozatkészségük árán. Látjuk ezt saját hazánkban és ugyanezt látjuk a népi Kínában is. A népi demokrácia Kína a reakciós Kuomintang kormánytól terhes örökséget vett át. Romokban hevert az ország. A nehézipar szétrombolt állapotban volt. A bányák víz alatt álltak. A hidak karjai felrobbantva tátongtak a víztükör fölött. Sok vasúti útvonalon a sínek helyét fű lepte be. A pénz értéktelenedett. A gyárak dolgozói az éhségtől üzve a falvakon szóródtak szét.

Az amerikai imperialisták az új Kínának gazdasági csődöt jósoltak. A kínai nép azonban, amely lerázta magáról az Idegen Imperialisták és a Kuomintang-klíkk rabláncait, megmutatta az egész világnak, hogy

## mire képes a felszabadult nép.

Tizenhét hónappal a Kínai Köztársaság kiáltása után az ország olyan eredményeket mutatott fel, amelyekre történetében példa eddig még nem volt. Ha megvizsgáljuk a sikerek okát, megállapíthatjuk, hogy a döntő tényezők: elősorban, mint nálunk is, a Szovjetunió hathatós és sokrétű támogatása, a kínai nép katonai, politikai és gazdasági győzelmeinek szervezője: a Kínai Kommunista Párt, annak bölcs vezetője, Mao-Ce-Tung elvtárs, valamint a kínai munkásság és parasztság odaadó és lendületes munkája.

Nehéz és embertelen volt a kínai munkások és parasztok élete a Kuomintang terror idején. Munkatörvénynek nyoma sem volt, munkásvédelemről szó sem lehetett. A dolgozók éhbéért végezték munkájukat látástól-vakulásig és még ez az összeg sem volt biztosan az övék, mert számtalan esetben — 2—3 hónapig is visszatartották bérüket a kizsákmányolók.

Mindéz azonban már a múlté. A népi demokratikus kínai kormányzat az ország történetében először bevezette a 6 órás munkanapot.

## hathatós szociálpolitikai intézkedéseket

foganatosított és széleskörű állami munkásvédelmet szervezett. Intézkedett a nőkhöz megfelelő védelméről. Bevezette az öregségi és rokkantsági járadékot. A dolgozók és családtagjaik részére ingyenes orvosi kezelést biztosított.

Az új típusú államban a nehéz munkát végző bányászok helyzete is gyökeresen megváltozott. A régi Kínában a bányász élete kevesebbet ért, mint a kutyáé. Nap-nap után megismétlődtek a bányabeomlások, a bányákat gyakran elöntötte a víz. Gépesített munkáról itt szó sem volt. A mostani munkásvédelem erre is gondot fordít. Megindult a gépesítés, amely lényegesen megkönnyítette és meggyorsította a munkát. A bányászok munkabére a múlttal szemben jelentős emelkedést mutat. Megszüntették a bányákban a rablógazdálkodást. Sok régi bányász jó munkája jutalmául bányaiqazgató lett.

Az új Kínában

## ennyiség és minőség szerint fizetik a munkát.

A munka termelékenységének fokozására és a munkások életszínvonalának emelésére 1950 júniusában az iparban olyan bérézést vezettek be, amely szerint a munkabérek átlaga 80%-kal magasabb, mint 1949 decemberében volt.

A kínai önkéntesek tudják, hogy mindenegyes puskalövésük egész népük gyűlöletének kifejezője a betolakodó ellenség ellen. A hazafiság és a proletár nemzetköziség kifejezője ez. Ennek jegyében, a Kínai Kommunista Párt felvilágosító munkája segítségével, Mao-Ce-Tung elvtárs nevével az ajkukon indulnak győzelemre a kínai önkéntesek ezrei és ezrei Korea sokat szenvedett földjén, a hősi nép felszabadulás érdekében.

A munka termelékenységének emelésében, és ami ezzel szorosan összefügg: az életszínvonal javulásában döntő szerepet játszik a stabilizáció bekövetkezése.

Mind ezek a tényezők azt eredményezték, hogy Kínában szinte

## teljesen megszűnt a munkanélküliség.

Az életszínvonal emelkedését az ansani fémművek egyik öreg öntőmunkásának szavaival fejezhetjük ki a legszemléletesebben, aki elmondotta, hogy a felszabadulás előtt családját az éhhalál veszélye fenyegette, nagy



gondot okozott számára az, hogy nekik szegényes rongyokat biztosítson. „Nyomortanyán születtem és nevelkedtem” — mondotta —, ma pedig a népi demokratikus kormányzat jóvoltából kétszobás, egészséges, kényelmes lakással rendelkezem. Családomnak megfelelő élelmet és ruházatot tudok biztosítani.

Ez a kínai munkás nem kivétel. Kínában 1949 óta ezer éz ezer új munkáslakás épül. Ma már minden dolgozó az állam által épített egészséges lakásban lakhatik.

Kína iparosodásában a felszabadulás szinte felmérhetetlen változást hozott. Az ipar megszervezésénél és irányításánál

## felhasználták a Szovjetunió tapasztalatait.

Az állami tulajdonban lévő gyárakat minden szükséges eszközzel ellátták. A szövetke-

zeti és magánüzemeket pedig állami vezetés alá helyezték és gondoskodtak az fejlesztéséről. A Párt és a kormányzat gondoskodik megfelelő vezetőkéről és azok kéréséről.

A kínai munkások tanulmányozták a Szovjetunió eredményeit és azokat alkalmazták a kínai viszonyokra. Új módszereket dolgoztak ki az ipar helyreállítására és fejlesztésére. Széles körben elterjedt a munkaverseny. A termelés ütemben fejlődött a szénbányákban, az acél- és vasipar, gépipar és energiatéren. A Pártnak és a népi demokratikus kormányzatnak az ipar fejlesztésén kívül még

## a közlekedés megindítására és kiépítésére

kellett összpontosítania. Ennél a feladatoknál a Szovjet szakemberek tanították a kínai munkásokat a gazdasági irányítás alapfogalmainak, amelyekkel azután saját területükön sikerrel felhasználták.

1949. év végén már végrehajtották a szabadult területeken a földreformot és a százmilliókat szabadították fel a föld és kulákok igája alól.

Mind ez azt eredményezte, hogy Kínában megszűnt a nyomott dolgozó, akiknek a felszabadulás a többi népi demokráciához hasonlóan munkát, jólétet, biztonságot, szabadságot, kulturális felemelkedést hozott, megteremtette a megélhetésüket, megvédte hazájukat és népük békés, virágzó életét.

A megváltozott viszonyok azonban riasztották az imperialistákat. Tudják, mi a ma és tegnap közötti különbség. Tudják, hogy

## a békét meg kell védeni

mert építeni csak akkor lehetséges, ha a munkások a végzett munka után biztonságban érzik magukat és határainkon nem leselkedik a veszély. rásra készen az ellenség.

A legutóbbi események azt igazolják, hogy az imperialista agresszorok nem elégedtek meg azokkal a pusztításokkal és szenvedésekkel, amelyeket Koreában okoztak, minden erővel igyekeznek az agresszorra is kiterjeszteni. A legutóbbi időkben a szovjet repülőgépek támadásai érték Kínát.

A kínai nép tudatában van mindezt. Tudatában van annak, hogy a béke megőrzéséért a népeknek közösen kell megvívniuk a munkával, de szükség esetén fegyverrel. A kínai önkéntesek kezébe a fegyverrel, amellyel a hős koreai nép szabadságáért harcol, segítik, de egyúttal védik olyan sokat szenvedett hazájukat, a mujtban elnyomott népet az imperialisták orvtámadásától.



# STÁLINI ÖTÉVES TERV diadala

április 17-én közzétették a Szovjetunió Állami Tervbizottságak és Központi Statisztikai Hivatalának azt a jelentését, amely a háború utáni első öt éves terv teljesítéséről számol be. Ezt a jelentést a Szovjetunió Legfelső Tanácsa 1946 márciusában fogadta el. A jelentés pontos számadatokat mutatja be, milyen sikeresen teljesítették a szovjet dolgozók a háború utáni első öt éves tervet, és a terv legfontosabb feladatait mennyire túlteljesítették.

**ÁTALMAS GYŐZELMEK**  
 A jelentés az öt éves tervben a Szovjetunió iparának újjáépítése és az ipar teljesítése olyan nagy sikereket mutat fel, amilyeneket egyetlen kapitalista állam teljesítményeiben sem találhatók. Ez az öt éves terv túlszárta ki a Szovjetunió egész ipari termelésének az 1940-es esztendővel összehasonlítva, 48 százalékkal való növelését. A tényalapú adatok azt bizonyítják, hogy 1950-ben nem 48, hanem 57 százalékkal több ipari terméket állítottak elő, mint 1940-ben.

A siker jelentőségét, hogy a Szovjetunió ipara az öt éves terv teljesítésével a háború előtti, négy év és három hónap alatt teljesítette.

A háború utáni első öt éves terv teljesítésének adatait vizsgálva, a következőket emeljük ki:

**A VAS- ÉS ACELTERMELES**  
 1950-ben 45 százalékkal haladta meg a háború előtti színvonalát, — az öt éves tervben előírt 35 százalékkal szemben. Az ország déli részének kohászati iparát, amely a háború idején teljesen elpusztult, a legújabb technikai alapon állították helyre, és most több fémet termel, mint a háború előtt. A vaskohászatban a nagy eredmények mellett külön ki kell emelni a termelés technológiájának nagyarányú fejlesztését.

**A SZÉNTERMELES** mennyisége, mint másfélszeresére emelkedett, az olajtermelés 22 százalékkal növekedett. A gépgyártás kapacitása 2—3-szorosan múlt a háború előtti 1940-es év termelését. A termelés több mint kétszerannyi szerszámmal is jelzi a fejlődés útját. A villamosenergiatermelés 1950-ben 100 százalékkal haladta túl az 1940-es színvonalat.

Valamennyi vízierőtelepet, köztük az öt éves tervben előírt

hat nagy vízierőművet újjáépítették. A vegyipar termelése 1.8-szeresen haladta meg a háború előtti színvonalát. Újjáépült és óriási arányban fejlődött a textil-, konfekció-, kötszövő-, lábbelipar, valamint a könnyűipar minden ágazata. Jelentős mértékben növekedett a legfontosabb élelmiszeripari termékek gyártása is. 1950-ben az állati zsiradék előállítására 57, a növényi olajoké és egyéb zsiradékoké 10, a hús 7, a hal 27, a kolbászkészítmények előállítására 20, a konzervgyártásra 48, a cukorgyártásra 17, a cukrászati készítmények 23 és a szappangyártásra

A TERMÉSZETATALAKÍTÓ sztaálini terv megvalósítása során 1,350.000 hektárnyi területen végeztek védőerdőültetést. Új vasútvonalak épültek, különösen az északi vidékeken és Közép-Ázsiában. Az Uralban, a Dél-Kaukázusban és Krivoj-Rog-ban több vasútvonalat villamosítottak. Helyreállították a Sztálinról elnevezett fehértengeri-baltikumi csatornát és a dnyeperi-bugi víziutat. A gépkocsiszállítás teherforgalma 2—3-szorosára nőtt. A nemzeti jövedelem 1950-ben az 1940. évihez viszonyítva arányosított árakban kifejezve 64 százalékkal emelkedett.

letű házat, faluhelyeken pedig 2,700.000 lakóházat építettek fel és állítottak helyre.

**EZEK AZ ADATOK** minden becsületes ember szívét a biztonság és a jövőbe vetett hit boldog érzésével töltik el. A tervteljesítésről szóló jelentés számadatai, amelyek az emberiség hőstörténetének új és eddig soha nem képzelt fejezetét nyitják meg, azt bizonyítják, hogy a Szovjetunió a mostani sztaálini tervben egyetlen politikát folytat: a béke nagyszerű politikáját. Ebből a szempontból is ki kell emelnünk a szovjet tervjelentés nemzetközi jelentőségét,

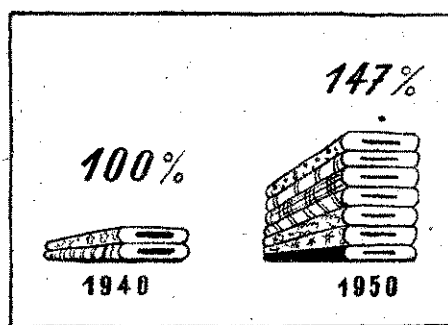
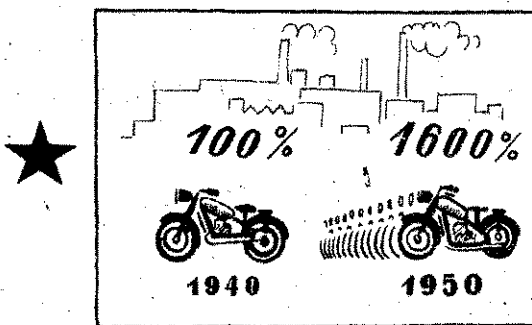
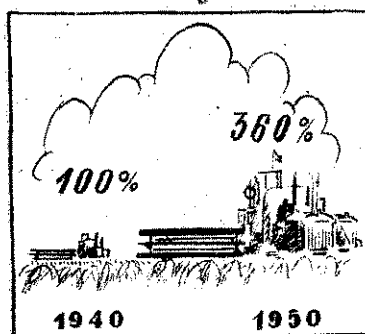
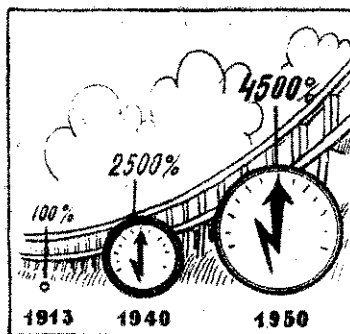
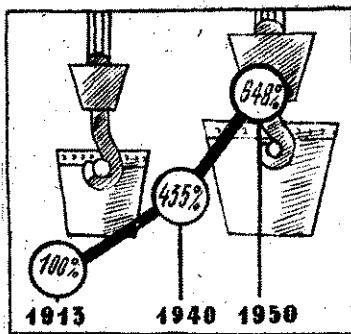

16 százalékkal haladta meg a háború előtti színvonalát.

**A MEZŐGAZDASÁG** területén erőteljesen növekedett a kolhozok társasgazdálkodása. A gabona össztermése 1950-ben 56.5 millió mázsával haladta túl az 1940. éviét. Az ipari növények vetésterülete öt esztendő alatt 59 százalékkal, a zöldség- és főzelékfélék vetésterülete 5 százalékkal, a burgonya össztermése 21 százalékkal emelkedett az 1940. évihez viszonyítva. Az öt éves terv folyamán a mezőgazdaságnak 536.000 traktort, 93.000 gabonakombájnt, 340 ezer traktorekét, 254.000 traktoros vetőgépet, 249.000 traktoros kultivátort és nagymennyiségű más talajmunkáló-, vető- és aratógépet szállított az ipar.

**AZ ÖTÉVES TERV** teljesítése a nép anyagi és kulturális élet-színvonalának nagyarányú emelkedésében is kifejezésre jut. A tudomány és technika különböző ágaiban hatalmas felfedezések vizszik előre a Szovjetuniót a kommunizmus felé vezető úton. A lakosság orvosi és szanatóriumi gyógykezelése a városokban és a falvakban egyaránt nagymértékben javult. Az orvosok száma 75 százalékkal emelkedett.

A jelentés a lakásépítkezési adatok felsorakoztatásával fejeződik be. A háború utáni öt éves terv ideje alatt széles körben kibontakozott a lakásépítkezés. Az iparvállalatok, a helyi szovjetek, a munkástelepek lakosai állami hitelek segítségével több mint 100 millió négyzetméter lakóterületet

mint a jelentés adatai felbecsülhetetlen erő képviselnek a békeharc szempontjából. Az a nép, amely az öt éves tervben 2,700.000 új falusi lakóházat épített, nem rombolást akar, hanem békét.

Minek köszönhetik a szovjet dolgozók szép életüket? Erre a kérdésre válaszol a tervjelentés. Míg a kapitalista országokban a nemzeti jövedelem túlnyomó részét a kizsákmányolók osztálya sajátítja ki, addig a Szovjetunióban az egész nemzeti jövedelem a dolgozóké. A szovjet tervjelentés új reményt önt a világ minden részében elnyomott dolgozók lelkébe és új harcokra lelkesíti a földkerekség minden dolgozóját: a felszabadulásért, a szebb és emberibb életért.

Az egész világon a békét szerető és akaró emberek hatalmas tömegei mozdulnak meg, hogy aláírással fejezzék ki csatlakozásukat a Béke Világtanács berlini határozatához. Százmilliók követelik az öt nagyhatalomtól, hogy kössön békeegyezményt a béke megóvására.

Április 8-ával a tűzoltótestületen belül is megkezdődött az aláírásgyűjtés a Béke Világtanácsának felhívására.

Alábbiakban a tűzoltótestületi tanosztály békegyűléséről és az azt követő agitációs munkáról számolunk be.

— „Mi magyar dolgozók a béke hívei vagyunk...”

jelentjük ki határozottan a békeíven és épülő szocializmus felé haladó hazánk erejének tudatában csatlakozunk a berlini határozathoz.

Követeljük mi, tisztí tanfolyamhallgatók is, a munkások és dolgozó parasztok gyermekei az egyezmény megkötését a béke megőrzése érdekében, mert hivatásunk, hogy megóvjuk egész dolgozó népünk hatalmas, közös erőfeszítéseinek eredményeit az erőszakos embertelen pusztulástól.

Ezeket a gondolatokat fejtették ki bajtársaink az április 12-i békegyűléseken hozzászólásaikban és kifejezték, hogy

**a békét nemcsak akarni kell, hanem harcolni is kell érte.**

Megszületett a lelkes elhatározás: vasárnap kimegyünk a területre és megmagyarazzuk dolgozóinknak, mit jelent aláírásuk a békeíven.

Vasárnap az ébresztő előtt is már sokan fenn voltak, nem kellett ébresztgetni a bajtársakat. Az előttünk álló feladat szépsége volt az, ami a bajtársakat türelmellené tette. Háromnegyednyolckor már mindannyian a tanteremben voltunk és biztosan tudom, hogy ritkán zengtek olyan határozottan, keményen és elszántan forradalmi dalaink a terem falai között, mint ezen a békegyűlésen, amikor a békeívek aláírására készültünk.

**Gyűlésünk egyszerű, bensőséges, őszinte és harcos hangulatú volt,**

híven tükrözvén vissza mindannyiunk érzéseit. Majakovszkij szavai szálltak a teremben: „Elvtárs, tartsd szárazon a löpört, mert vannak, akik veszélyeztetik nyugalmadat, békédet.” S erről beszélt Szilas örgy. bajtárs is, élesen szembeállítva az imperialisták féktelen fegyverkezésével, aljas provokációival a béketábor vezetőjének, a hatalmas Szovjetuniónak természetátalakító terveit, kommunizmus felé való haladását, erejét, gazdagságát és a mi boldog, szabad életünket is, amelyet ennek a csodálatos országnak és lángeszű vezérének, a nagy Sztálin elvtársnak köszönhetünk. Új élet van születőben, nemcsak a ter-

mészetben, hanem azoknak az embereknek életében is, amelyek felszabadítva szabadon építhetik ragyogó jövőjüket, mindezt veszélyeztetni maroknyi ismeretlen kufár vérgőzös terveivel egy vellejég rothadt, reakciós, imperialista megmentésére irányul. A békét, a dithetetlen nyugalommal figyelő imperialisták fejvesztett fegyverkezését, hisztériás háborús propagandát az egyedüli helyes útra, a béke fenntartását biztosítja. A határozat diadalmasan tükrö-



Tűzoltó-bajtársunk népnevelő m...



A Tűzoltótestület Tanosztályának gyűlése a béke mellett

vissza, hogy száz- és százmillióknak még szorosabban a békeíven alá, követve a békeharc vezérének elvtársat és a nagy Szovjetuniót.

A piros drapériákkal díszített asztalon ott volt már a tinta, a tüzoltó-bajtársok békeíve. Mindenki a tanosztályi tanosztályra, Alk százados bajtársra írt alá elsőnek az ívet.

— Innen üzenem az imperialistáknak, hogy

**csatlakozom a Béke Világtanácsának határozatához**

és követelem, hogy kössenek békeegyezményt a Szovjetunióval, a béke megóvása érdekében. Üzenem mindenki számára, jól gondolják meg a dolgot, a béke később. Velem együtt minden magyar ember a béke híve, a béke hívei készek vagyunk harcolni, ha a béke érdekei érdekelnek velünk is. Ezt üzenem az imperialistáknak most, amikor aláírom a békeívet. Arra gondolok, hogy virágzó jövő, családok, gyermekeim és a magyar dolgozó boldogságát a béke sötét erő ellen meg fogom vé-

Mindannyiunk gondolatát fejezi ki a tanosztályparancsnok bajtársunk, aki zonyítja legjobban, hogy mennyi-

**ek vagyunk, azonosak gondolataink, érzéseink,**

ő is közülünk való. S újból, még bben, még keményebben zúgott: djük a békét!

szds., Szilas örgy. bajtársak, a béke akcióbizottság titkára, az tiszt bajtársak, az oktató bajtárs a tanfolyamhallgató bajtársak jöttek és írták alá az íveket és hatalmas erővel állandóan zenz induló: „...megvédjük a békét, szent nekünk, a föld minden részén küzd velünk”.

ékegyülés végetért, de a lelkesegmaradt, sőt fokozódott, s min-első akart lenni, okvetlenül az rdulóval akart menni a gépkocsin, mielőbb hasznos, felvilágosító, őző munkává tegye a magában érzéseket.

nyan vált valóra e nagy elhatá-

**ressünk néhány bajtársat agitációs munkájában.**

rki bajtárs az egyik dolgozóval begy idősebb asszonyhoz, aki szívefogadta ugyan őket, de azért némi nkedéssel kérdezte meg később a getés során:

Ha mi valóban békét akarunk, akiért van szükség mégis olyan sok ára?

oczki bajtárs, — emlékezve arra, amikor bejöttek, az asszony kulcsnyitotta ki a kertajtót, — megkér-

Vajjon a néni miért tesz zárat az

felelet természetesen így hangzott: Hát... hogy csak az jöjjön be,



**nekeik boldog jövőjéért írják alá a békeívet az anyák**

én beengedek, az ismerőseim és ba-  
im!

Na ugye, — mondotta Potoczki árs, — idegenektől, tolvajoktól védi maga kis portáját, hát hogyne véde-  
k mi hazánkat az imperialista rab-  
ól, a háborús gyujtogatóktól, hiszen  
itt áll határainkon, ugrásra készen.  
ég egy ideig beszélgettek erről és  
asszony megértette, hogy a béke vé-

# HÁZI ÁRPAK

**A Népköztársaság Elnöki Tanácsa Zöld Sándort a belügyminiszteri teendők alól felmentette és helyére a Minisztertanács javaslatára Házi Árpádot választotta meg.**

**Házi Árpád elvtárs 1908-ban született Bihar-megyében, Komádi községben. Szabómesterséget tanult, szakmáját 1942-ig folytatta. 1930-ban lépett be az Illegális Kommunista Pártba, s ez időtől kezdve több esetben volt letartóztatva. 1942-ben a Horthy-pribékek letartóztatása elől illegálitásban ment és a felszabadulásig aktívan vett részt a mozgalomban.**

**A felszabadulás után a pestszentlőrinci pártszervezet titkára lett. 1945. áprilistól 1949. szeptemberig Pest-vármegye alispánja, 1949. szeptembertől az Állami Ellenőrző Központ elnöke volt — belügyminiszterré történt kinevezéséig. Országgyűlési képviselő. A közigazgatásban végzett munkájáért 1948-ban Kossuth-díjat kapott.**

**A Kommunista Párt Központi Vezetősége tagjának első ízben a Párt III. Kongresszusa választotta meg. Ugyancsak a Központi Vezetőség tagjának választotta meg az Egyesülési Kongresszus és a Magyar Dolgozók Pártja II. Kongresszusa is.**

delmében feltétlenül szükség van erős hadseregünkre, mert csak így tud a béke bástyájává lenni hazánk.

Legtöbb helyen így fogadták a bajtársakat:

— Tudjuk miről van szó, adják ide az ívet, aláírjuk, mert hiszen mi is békét akarunk Zsidi, Németh, K. Tóth, Sági, s a többi bajtárs azonban ezt így nem fogadta el. Mindenütt rámutattak arra, hogy a békeakarát csak akkor válik igazi erővé, ha az

**cselekvő, aktív, harcra akarat,**

amely jelenleg a munkaversenyekben, a takarékoságban, az állami fegyelem betartásában, a szocializmus építésében való fokozott részvételben nyilvánul meg.

Hasonlóképpen érvelt Sántha bajtárs

is, amikor az egyik helyen kétkedve kérdezték:

— Ugyan mit ér az én aláírásom a békeíven, azzal nem lehet a háborút megállítani. De lehet! Sztálin elvtárs mondotta: „...a béke fennmarad és tartós lesz, ha a népek kezükbe veszik a béke megvédésének az ügyét és végig kitartanak mellette.”

Igy agitáltak, így győzték meg a dolgozókat a béke nagy ügyének kérdéséről bajtársaink, s amikor két nap múlva a területi titkár elvtárs közölte, hogy a tanosztály tagjai igen jó munkát végeztek, egy bajtárs megjegyezte: „ezenül még jobb munkát fogunk végezni a békéért!”

**Pálfi Adorján**

tü. tiszt. tanoszt. hallg.



**A dolgozó családok ... a békét támogatás alá ...**

# Egy tüzoltó tanácstag írja

## Kedves Bajtársak!

A „Magyar Tüzoltó” márciusi számában cikk foglalkozik a bolsevik sajtó útmutatásával. Rámutat arra, hogy testületünkön belül széleskörű levelezőgardának kell kiépülnie, amelynek tagjai felvetik problémáinkat és rámutatnak hiányosságainkra.

Ez nagyon helyes, mert valóban csak elvétve olvashatjuk a bajtársak véleményét a lapban.

Néhány sorban szeretném tájékoztatni a bajtársakat, hogy engem, akit a dolgozó nép bizalma tanácstagnak választott, milyen kérdések foglalkoztatnak, miképpen végzem munkámat.

Április hó 8-án kezdődött meg hazánkban a hatalmas békealáírásgyűjtő mozgalom, amely a Béke Világtanács felhívására követeli, hogy az öt nagyhatalom: Szovjetunió, Kína, az Amerikai Egyesült Államok, Anglia és Franciaország között egymással békeegyezményt.

**Felcsut községben** is — ahol tanácstag vagyok — megkezdjük a békealáírások gyűjtését és abban szép eredményt értünk el. A tavaszi munkálatok sem akadályoztak meg ebben bennünket, hanem még fokozottabb mértékben végeztük felvilágosító munkánkat. Rámutattunk a dolgozó parasztnak arra, mit is jelent a béke. Itt elsősorban arról beszélünk, hogy a békét, a békés életünket a felszabadító Szovjetunió tette számunkra lehetővé, amely nemcsak a fasisztáktól mentett meg bennünket, hanem azontúl is állandó segítséget, útmutatást adott és ad. Bennünket különösen a parasztküldöttség érdekelt, amely igen értékes tapasztalatokat hozott számunkra. Ennek segítségével azután munkánkat mindig jobban és jobban tudjuk elvégezni. Erről beszélek elsősorban azoknak, akikkel a békeívet aláíratom. Mindenki ismer a községben, ezért személyes példával rámutatok arra, milyen utat tettem meg nehéz paraszti napszamos munkától a tüzoltóságon keresztül a tanácstagságig. Rámutatok arra, milyen hatalmas fejlődés ment végbe az országban, így Felcsuton is, de ugyanakkor felhívom a figyelmüket a hibákra, és ezeket különösen helyi vonatkozásban részletezem.

**Minden alkalmat** kihasználok arra, hogy a dolgozókkal szoros kapcsolatot tartsak fenn. Erre sok lehetőségem adódik. Több, mint 6 hónapja választottak meg tanácstagnak. Mult év decemberében a Begyűjtési Bizottság elnöke lettem. Ez nagy megtiszteltetés volt számomra. Igyekezem ezt a feladatot öntudatos dolgozóként a nép érdekeinek megfelelően megoldani. Rámutattam arra, hogy a begyűjtés az egész dolgozó nép érdekeit szolgálja. Ismertettem a munkásparaszt szövetség jelentőségét és személyes tapasztalataimmal szemléltettem, hogy a munkások hogyan dolgoznak az üzemekben, a gyárakban a szocializmus építése érdekében.

Munkánk közben követünk el hibákat is. Eppen a begyűjtéssel kapcsolatban nem voltunk elég éberek és néhány esetben nem ismertük fel azonnal a kulákok kártevő munkáját. Ezeket és más felmerülő hibákat a havonta megtartott tanácsülésen megtárgyaltuk, kiértékeljük, egyben megbeszéltük, hogyan javítsuk ki azokat. Munkánk azonban csak akkor lesz

eredményes, ha mindezeket a kérdéseket a lakossággal megbeszéljük, segítségüket kérjük, aktivizáljuk őket, h feladatunkat valóban jól tudjuk ellátni.

**Döntő fordulatot** jelentett munkánkban Párt II. Kongresszusa, amely kijelölte legfontosabb feladatait így: „Mezőgazdaságunk szocialista átszervezésével, népgazdaságunk kettős jellegének megszüntetését, népgazdaságunk e séges szocialista alapjának megteremtését.”

Mindannyian megértettük ennek fontosságát és me gazdaságunk elmaradottságának felszámolását tűztük mag elé, mint elsőrendű feladatot. Ennek érdekében ápril negyedikére felajánlást tettünk, amelyet maradéktalanul vé is hajtottunk: április 4-ig a tavaszi vetési munkálatokat százalékban elvégeztük.

Lendületünket fokozta a békealáírásgyűjtés lelkes h gulata, s a hetedik szabad májusra való előkészület, am nek tiszteletére folytatjuk a tavaszi munkák sikeres elvégzé

**Kongresszusi felajánlásunk** eredményeként l csuton 15 tagú termelőszövetkezeti csoport alakult m l. típusú csoport ez. Voltak ugyan olyanok, akik mindjár III. típusút szerették volna alakítani, de szem előtt tartot Rákosi elvtárs szavait, aki rávilágított az önkéntesség e mellett arra a gyakorlati tényre is, hogy: „... ahol a fejlőd nem érett meg, ott ne javasoljuk a legnagyobb, a harma szövetkezeti típust, hanem elégedjünk meg a legegyszerű első számú típussal, amelynek előnye az, hogy módot ad egyénileg gazdálkodó parasztnak arra, hogy kipróbálják szövetkezés jó oldalát.”

Természetesen példának tekintjük, s követni akarjuk téren Túrkevét, Kisujszállást és a többi termelőszövetke; várost és községet. Ehhez azonban az szükséges, hogy szövetkezetenek minden segítséget, támogatást megadjunk további fejlődésének útján hathatósan támogassuk. Elsősor a Párt segítségét kérjük, amelyet minden esetben meg kapunk. A párttitkár elvtárs szüntelenül rámutat arra, h tanulmányozzuk a kolhozok életét és az ott dolgozók tapa talatait alkalmazzuk a mi viszonyainkra, akkor biztosan eredményeket érünk el.

**Röviden ezekről** akartam írni. Befejezésül c annyit: minden igyekezettel azon vagyok, hogy én, egykori napszamos, akinek a népi demokrácia soha n álmodott lehetőségeket biztosított, munkámat jól végezzem. tüzoltó akarok lenni. Tanulok, hogy dolgozó népemnek mi jobban hasznára lehessen. Nem felejttem el egy pillana sem, mivel tartozom a Szovjetunióknak, Pártomnak és népe nek. A békealáírásgyűjtés, az agitációs és egyéb pártmun a tüzoltó munka elválaszthatatlanul összefügg életemmel. hetedik szabad májusra való készülődés pedig további leri tetet ad munkámnak, amelyet munkahelyemen és a tanácsl egyaránt a szocializmus építése érdekében fáradhatatlan akarok végezni.

BENCZE LÁSZ.  
tű. tm.

# GÉPKOCSIVEZETŐK TUDNIVALÓI

## az akkumulátorról és annak karbantartásáról

gépjármű üzembiztos működésének fontos tényezője a villamosberendezés, az egyik lényeges része az akkumulátor.

Akkumulátor olyan készülék, mely a hirtelen egyenáramú villamosenergiát energiává alakítja át és későbbi időben — amikor fogyasztót kapcsolunk a kumulátor sarkaira —, mint villamosenergiát adja vissza. Az akkumulátorba beültetett külső villamosenergiát töltésnek, az akkumulátorból kivett villamosenergiát pedig kisütésnek nevezzük.

**Ólomakkumulátor cella kapcsolása.** bármilyen nagyságban készül is, mindenkor 2 Volt. Általában a gépjárműben 6 voltos és 12 voltos akkumulátorokat alkalmaznak. A 6 voltos akkumulátor 3 cellát, a 12 voltos akkumulátornál 6 cellát kötnek sorba.

**Ellátás:** kapacitáson az akkumulátorban tárolt villamosenergia mennyiségét értjük. Amperórákban kifejezve jele: Aó. Például 100 amperórás akkumulátor azt jelenti, hogy fogyasztó például a lámpát, amely 100 amper órát fogyaszt, rákapcsolja a 100 amperórás akkumulátorra, akkor a lámpa 1 óra keresztül fog égni. Igen fontos, hogy a gépjárműben alkalmazott akkumulátor várható fogyasztásnak megfelelően, különben a gyakori túlterhelés folytán hamar elpusztul. Az akkumulátor kapacitását a lemezek felülete és a kisütési áram határozza meg.

### akkumulátor felépítése

Ólomakkumulátor edénye keménygumi, benne higított kénsav elektrolitba rézcsapágyak merülnek, úgynevezett pozitív lemezek: +, színe: vöröses barna, negatív lemezek: —, színe: szürke. Az akkumulátor lemezei — mind a pozitív, mind a negatív — egy-egy ólomléchez vannak forrasztva. A lemezeket a jármű rázása miatt el kell távolítani az edénybe és egymástól, lyukasított keménygumi és falemez vagy más anyagból készült lapok várnak el. A lemezek beépítése után a cellák szilikáttal és szurokkiöntéssel zárulnak, az elektrolit ellenőrzésére és utántöltésére a cellák csavaros dugaszolható nyílásai, a dugók pedig szellőző nyílással bírnak.

### Töltés

Töltésnél ügyelnünk kell, hogy a pozitív vezeték az akkumulátor pozitív kivezetésére, a negatív töltővezeték pedig a negatív kivezetésre kössük. Töltés megkezdése előtt a celladugókat kicsavarjuk és az elektrolit (higított kénsav) szintjéről. Amennyiben a lemezeket el kell távolítani, akkor desztillált vizet öntünk rá, hogy a lemezeket 10—15 mm-re fedje. A töltés bekapcsolásakor a töltőáramot az akkumulátor kapacitásának megfelelően beállítjuk, azaz száz Aó akkumulátor maximum 10 amperrel töltjük, és végig gyakorlatilag onnan állapítjuk meg, hogy erős gázbuborék képződés mutatkozik.

További töltés céljával, mert ettől kezdve a kapcsolási feszültség nem növekszik, sem energia nem raktározódik el. A teljes feltöltés voltmérővel is ellenőrizhetjük. Mégpedig egy 12 voltos akkumulátor feszültségének feltöltve 16.5 Voltra kell emelkednie. A sav sűrűsége pedig 28° Be, azaz 1.241 fajsúlyú. A töltés megszűntével

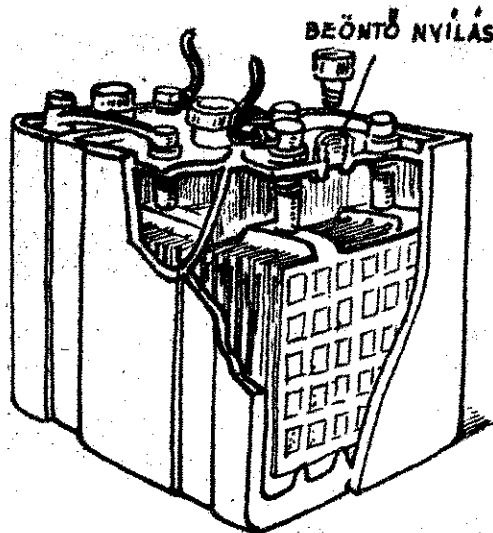

a feszültség rögtön leesik, cellánként 2.13 Voltra, illetve egy 12 Voltos akkumulátor feszültsége, töltés kikapcsolása után, 12.8 Voltra csökken. Töltés közben a sav hőmérséklete emelkedik, azonban 40 C° fölé nem szabad emelkednie. Ha már ezt megközelíti, akkor a töltőáramot csökkenteni

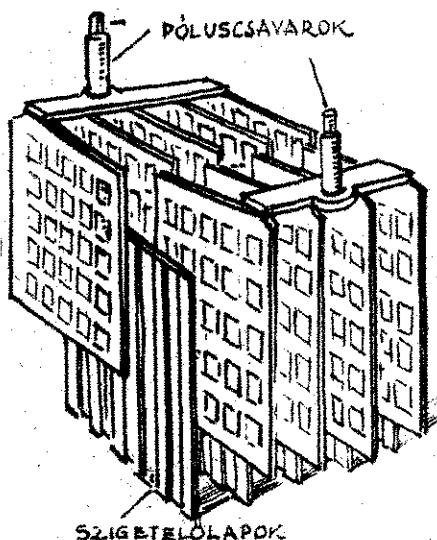

kell. A feltöltött és töltés alatt lévő akkumulátorhoz nyílt lánggal közeledni tilos. Az új akkumulátort mindenkor 32 Be. akkumulátor savval töltjük fel.

### Kisütés

Kisütés közben a sav sűrűsége is csökken és így arányosan az akkumulátorkapocs feszültsége is csökken.

Teljesen kisütöttnek vesszük az akkumulátort, ha a kapacitás 1/10 részével 10 órán át a kapcsolási feszültség 1.75 Voltra csökken, azaz 12 voltos akkumulátornál 10.5 Volt lesz a feszültség.

### Karbantartás

Ha az akkumulátort kellőképpen gondozzuk, igen sokáig hibátlan marad. Használat közben is figyelemmel kell lenni arra, hogy az akkumulátor fémrészei és fedője mindig tiszták és szárazak legyenek, hogy a záródugók nyílásai ne tömődjenek el vagy szennyeződés ne kerüljön az elektrolitba. Töltés után az akkumulátorból az esetleges kifirócsent savat gondosan letöröljük, hogy oxidáció, vagy kúszóáram veszteség ne álljon elő. A csatlakozókat vékonyan bezsírozzuk, ügyelve arra, hogy sem zsír, sem olaj a fedő tömítő anyagához ne jusson. Nyáron legalább kéthetenként, télen négyhetenként a savszintet ellenőrizni kell. Mivel párolgás útján csak vízvesztés lehet, ilyenkor a hiányt csak desztillált vízzel szabad pótolni, úgyhogy a lemezek felett 10—15 mm-re legyen a folyadék. Az akkumulátor üzembehelyezésekor a kivezető pórusokat és sarukat fémfűzővel gondosan megtisztítjuk, hogy tökéletes érintkezés legyen. A tökéletlen érintkezés sok üzemzavarokhoz lehet hibaforrása.

A saru gondos bekötése után a szorítócsavarokat úgy húzzuk, hogy a saruk szorosán érintkezzenek. Ezután a sarukat vékonyan bezsírozzuk, hogy a szulfatodást megakadályozzuk. A savszint ellenőrzése mellett ugyanakkor ellenőrizni kell a pórusokat. Az akkumulátor negatív sarka, mint tudjuk, az alvázhoz van letestelve. Ezt a letestelést időnként ellenőrizni kell, hogy nincs-e felazulva és elég fémes-e a kábelsaru és az alváz közötti érintkezés.

A gépjármű indításánál ügyeljünk arra, hogy feleslegesen ne indítsunk, mert az indítómotor nagy áramerősséget vesz fel és az egymásutánján többszöri indítás az akkumulátort megviseli, illetve rongálja. Győződjünk meg arról, hogy miért nem indul meg a motor és csak utána kíséreljük meg az újabb indítást. Amennyiben az akkumulátor már nehezen indít, ne kíséreltezzünk tovább, mert ezáltal tönkretesszük az akkumulátort. Kíméljük az akkumulátort erős ütésektől és hirtelen rázkódtatásoktól, ezért a kocsiban szilárdan rögzítsük.

Érintkezési hibáról, vagy az akkumulátor kimerültségéről gyakorlatilag meggyőződhetünk úgy, hogy a gépjármű reflektorát bekapcsoljuk és egy pillanatra próbálunk indítani. Ha azt látjuk, hogy a reflektor fénye erősen csökken, akkor az akkumulátor a hibás.

Ha a fény nem csökken, akkor érintkezési (kontakt) hiba van.

Fenti leírás betartásával hozzájárulunk az akkumulátor jelenlegi élettartamának fokozásához és szocialista népgazdaságunk fejlesztéséhez.

Polgár Mihály t. ftm.

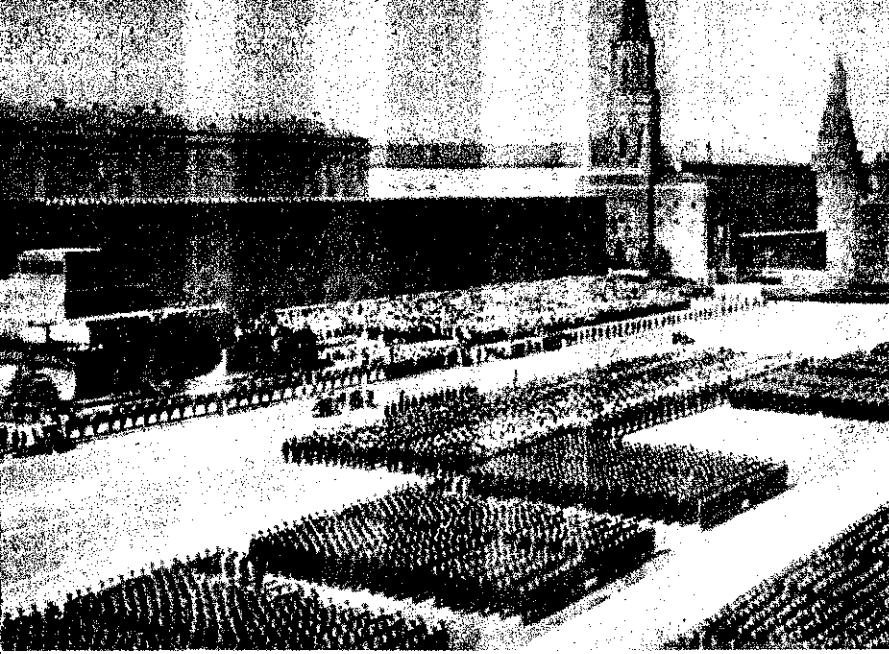

Az újságírók és a munkások emlékeztetnek a V. májusi tüntetésre — közönségszűkülettel —



Legyőzött a szovjet hadsereg a német csapatok ellen a V. májusi tüntetés alkalmából

A hősi halottak emlékeztetője a V. májusi tüntetés alkalmából



# ISMERJÜK MEG NAGY MÁJUS ELSEJÉT

munka megbecsüléséért, a nyolcórás munkanap megteremtéséért, a betegség- és baleset elleni biztosításért, a szervezkedési, szőlés- és sajtószabadságért. Ezek az áldozatos küzdelmek érlelték meg azt a gondolatot, hogy ünnepnapot kell megjelölni, amelyen a munkásság megemlékezik mártírjairól, seregszemlét tart és felkészül a további küzdelmekre.

1889 óta május elseje a világ minden részében a nemzetközi proletárszolidaritás nagy ünnepe. Ezen a napon évtizedeken át felvonult a világ proletariátusa, hogy felidézzék mártírjainak emlékeztetőit, megvizsgálja és megerősítse sorait, felmérje legközelebbi feladatait és új erőt merítsen az elkövetkező harcokhoz.

**SZÁMTALAN MÁJUS ELSEJE** zajlott le 1889 óta a világ minden nagyobb városában. Vörös május elsejék tesznek bizonyosságot a munkásság harcainak történetében azokról az áldozatokról, amelyeket a proletariátusnak meg kellett hoznia a nemzetközi együttérzés, az emberibb élet megteremtésének harcmezéjén. A proletariátus győzelmét azonban az 1917-es Nagy Októberi Szocialista Forradalom vitta ki. 1917-ben — 34 esztendővel ezelőtt — május elsején, Pétervár munkásai és katonái „Békét!” jelszóval vonultak végig az utcákon és hatalmas lendülettel adtak annak a nagy forradalmi harcoknak, amelynek eredménye a munkásosztály történelmi jelentőségű győzelme volt. Ebből a győzelemből született meg a nagy Szovjetunió, amely ma a világ békétáborának vezetője és őre. A Szovjetunió ereje, hatalmas tekintélye, biztos támasza az egyre erősödő világméretű békemozgalomnak. Népe a jövőbe vetett határtalan bizalommal halad előre a kommunizmus építésének útján.

**AZ IDEI MÁJUS I-ÉN** ismét seregszemlét tartottak a világ dolgozói, összegezve az imperializmus ellen vívott harcok eredményét. Akármilyen államban éljenek is, bármilyen nyelven beszéljenek is, a dolgozóknak közös a céljuk: a béke, az emberhez méltó szabad élet, a szocializmus. Más — és más módszerekkel, a helyi adottságoknak megfelelően, a közös célért, a közös ellenség ellen egy frontban küzdenek a dolgozók százmilliói. Az első so-

rokban, a Párt dicsőséges győzelménél magasra emelve, a kommunizmus haladnak zelelemre vezetik népüket. / Május elsején a moszkvai utcákra áramlik a béke, a szocializmus, a szocializmusnak forró szeretet, minden dolgozó, minden békeszerető, becsületes, Moszkva felé tekint, megvárja, a Szovjetunió fővárosáért, a Szovjetunió fővárosáért és a népe érdekében, valamint az új



A hatalmas felvonulás a V. májusi tüntetés alkalmából

gyűjtőgátok ellen vívott harcok központja.

**MOSZKVA MINDE** májusi ünnepi díszben ragyog. A utcákat felragyogtatják a díszítők, mindenütt ezt hirdetik: a nagy Szovjetunió.

A szovjet nép a kommunizmus építésében aratott új győzelmekkel, a mostani évi öt éves tervvel

# KAT, A SZOVJET UNIÓT SZK VÁBAN

jét. Joggal ünnepel, mert falvakban és városokban a társadalom erősödésének, a jólétnek tanúbizonyságai szocializmus győzelme a szocialista társadalmak olyan eredmények, amelyek a nép május elsején ünnepi hangulatban a kommunizmust hirdetik a szebb-



menyi dolgozójának a szabadság és a boldogság felé vezető utat. MAJUS ELSEJÉN MOSZKVA-BAN az utak, a terek és a parkok évről évre ünneplő díszben várják a dolgozók örömnepét. A Vörös-téren tűzpiros zászlók erdejét lengeti a friss tavaszi szellő, közlik a Szovjetunió tizenhat szövetséges köztársaságának lobogóit. A ragyogó napsugár megvilágítja a Kreml aranytornyait és rubintvörös csillagait. A Vörös-tér két oldalát Lenin és Sztálin hatalmas arcképei, a Szovjetunió és a szövetséges köztársaságok emblémái ékesítik. Széles, vörös szalagokon, hatalmas táblákon a Bolsevik Párt május elsején felmondattat olvasmányok. A Párt és a kormány vezetői, élükön Sztálin elvtársal, minden május elsején felvonulnak a Lenin-mauzóleum emelvényére. A Vörös-téren dübörg, szűnni nem akaró taps zúg végig. A Szovjetunió hősei, a szocialista munka hősei, a Sztálin-díjasok, a hírneves sztáhanovisták, tudósok, írók, tábormesterek, admirálisok és tisztiek, számos külföldi és világ minden részéről egy szívvel ünneplik május elsejét.

MOSZKVA NAGY MAJUS ELSEJEI ünnepséget katonai díszszemle szokta bevezetni. Felvonulnak a katonai akadémiák növendékei, a páncélos és gépesített csapatok, a haditengerészeti akadémiák alakulatai. A magashán megjelennek a világhírnevet szerzett sztálini sólymok. A gigantikus tankok dübörgése megrémegteti az egész teret. A katonai szemlét a gépkocsis és motorkerékpáros ezredek felvonulása zárja be. A szovjet fegyveres erők felvonulása az egész világ előtt megmutatja a Szovjetunió katonai hatalmát és technikai fölényét. Ez a hadsereg szilárdan öröködi a szovjet nép alkotó munkáját és a világ népeinek békéje fölött.

A KATONAI DISZSZEMLÉ után kezdődik az óriási méretű felvonulás. Elől Moszkva város kiemelt és legkiválóbb dolgozói, majd a moszkvai üzemek és intézmények dolgozóinak felvonulása következik. A „Sarló és Kalapács”-gyár dolgozói között haladnak a sztáhanovista olvasztók, írók, tudósok és művészek is részt vesznek a felvonásban. A menetben haladnak a Szovjetunió tudományos akadémiájának dolgozói is, kezükben a hatalmas felirattal: „A szovjet tudomány a népi!”

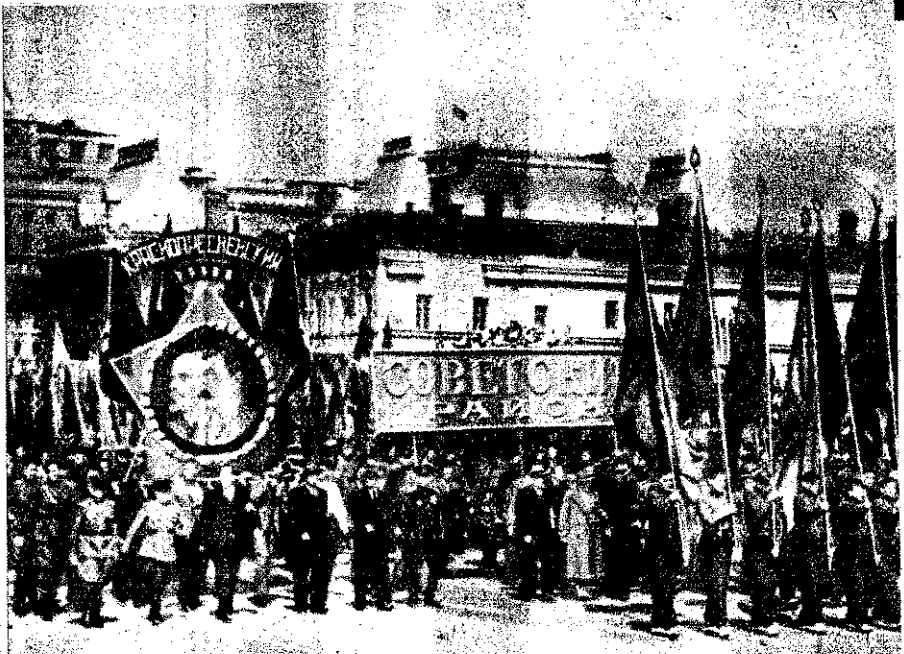

...szovjet... halad...

Minden moszkvai május elseje az újabb és újabb győzelmek örömnepé. Különösen győzelmi örömnep ez a május elseje az idén, amikor az elért eredmények sokasága tesz tanúbizonyságot a szocializmusból a kommunizmusba áthaladó szovjet nép nagyszerű alkotásairól. Az 1951-es május elseje elsősorban a béke megvédéséért folyó harc diadalmas szereplője és egy ragyogó, boldogabb jövőnek az ígérte. A szovjet dolgozók milliói és a világ minden részéről megjelent küldöttségek forró szeretettel veszik körül a nagy Sztálint, a világhéke legfőbb örét, a hétértékes élen haladó Szovjetunió hatalmas vezérét. Kifejezi ez az ünnep a világ minden dolgozójának hűségét és nagybecsülését a Bolsevik Párt iránt, amely Sztálin elvtárs vezetésével és irányításával minden dolgozó, minden becsületes ember számára megörzi a békét és biztosítja a boldogabb jövő feltételeit.



A nemzetiségek színpad... menetében a hadsereg... nekek csoportja... az... előtti

A... esti kiváló... méltóan felkeri be az egész... napi...



...telkes szovjet

és hatalmasabbnál hatalmasabbak az utcákon és

MAJUS ELSEJEI FELVONULÁS... szovjet nép sikerének... ta rend fölényének le... eregszemléje. Megmu... / a szovjet nép, Lenin... Pártjának vezetésével... táfad a kommunizmus... egmutatja a világ vala...

# A K A T O N A I

Népköztársaságunk Elnöki Tanácsa 1951. 11. sz. törvényerejű rendeletével az állami tűzoltóság tagjait a katonai büntetőjogszabályok hatálya alá helyezte.

Pártunk II. Kongresszusa rámutatott elért eredményeinkre, megmutatta fogyatékoságainkat, meghatározta az előttünk álló feladatokat és azok végrehajtásának módját. Mindezek számunkra is hatalmas feladatok végrehajtását határozzák meg. Ahhoz, hogy feladatainkat Pártunk irányvonala szerint — a nemzetközi helyzet fokozódó kiéleződésének figyelembevételével — jól végre tudjuk hajtani, elsősorban és döntően testületünkön belül kell a szocialista vasfegyelmet megvalósítanunk.

A vasfegyelem kiépítése és megszilárdítása érdeke egész tűzoltóságunknak, de testületünk minden tagjának. Aki megszegi a fegyelmet, az kárt okoz népünknek, a szocializmus építésének és nem utolsósorban a tűzoltó bajtársak kollektív munkájának. Magától értetődő, hogy az ilyen cselekmény ellen hatásosan fel kell lépni. A

## Katonai Büntetőkönyv alapgondolata

tehát, hogy a tűzoltóságnál elengedhetetlenül szükséges fegyelmet minél hatósabban biztosítsa. Ennek alapján elsősorban a kollektív együttműködés elleni cselekményeket, a bajtárs elleni bűncselekményeket és a szolgálati bűntetteket rendeli büntetni.

Különösen foglalkozik eddig ismeretlen büntetési rendelkezésekkel. Foglalkozik a bajtársak egymás iránti kölcsönös megbecsülésével, az alárendelt jogainak tiszteletbentartásával, melyet az eddignél fokozottabb büntetőjogi védelemben részesít. Ezek a rendelkezések számunkra teljesen újak és csakis a szocializmust építő népi demokráciában lehetségesek.

A katonai büntetőjog feladata nem csupán a büntetés kiszabása, hanem biztosítja és módot ad az egyes esetekben

igen enyhe büntetés kiszabására, melyeket egyébként a polgári büntetőbíróság szigorúan büntet, de alkalmat nyújt arra is, hogy a megtévedt bajtársak továbbra is a testület köteleikében szolgálva bizonyítsák be, hogy hibáikat és mulasztásikat levetkőzve, értékes tagjai lesznek a tűzoltóságnak.

A katonai büntetőtörvénykönyvben foglalt bűncselekményeket nagy általánosságban 7 csoportra bonthatjuk. Az első csoport

### a tűzoltói renddel és fegyelemmel

foglalkozik. Ez a fejezet a tűzoltó szolgálati rend és a fegyelem megsértői ellen hoz intézkedéseket. Ebbe a csoportba tartozik a zendülés, a gyújtogatás, a gyáva magatartás és a félelemkeltés. A második fejezet 37. §-a kimondja:

*„Gyáva magatartást tanusít a tűzoltóságnak az a tagja, aki személyes biztonságát féltve, szolgálati kötelességét nem teljesíti, vagy nem megfelelően teljesíti.”*

A gyáva magatartást tanusító ellen a Ktbt. szigorú büntetést szab ki.

A gyáva magatartás annál is inkább elítélendő, mert a tűzoltótestület tagjait eskü kötelezi arra, hogy a nép érdekeit minden körülmény között, életük feláldozása árán is megvédelmezik. Gyáva, ingadozó, megalkuvó egyéneknek nem lehet helye a dolgozó nép tűzoltóságá-

ban. Az ilyen magatartás súlyos kezményekkel jár és ezért a bünteti.

A második csoportba sorolt bűnmények közé tartozik az, ha

**a tűzoltóság tagja valamilyen don a szolgálat teljesítése magát kivonja, vagy kivakarja.**

Ilyenek a szökés, az önkényes eltávolítás a szolgálat alól, valamint öncsonkítás.

A Ktbt. 40. §-a kimondja:

*„A tűzoltóságnak az a tagja, akitől a célból, hogy mindennemű szolgálati kötelezettség alól végleg kivonja, beosztását, vagy tételi helyét önkényesen elhagyja, tőle attól távol marad, szökést követ el.”*

A szökés büntetése 3 évig, esetben 5 évig terjedő börtön. A súlyos bűncselekmény. Célja a nemű tűzoltói szolgálat alól vé önkényes kivonás. Veszélyessége is inkább fennáll, mivel magán: egységnek a cselekvőképességét mértékben veszélyezteti.

A szökés és az önkényes eltávolítás a politikai tudatlanság és az ö hiányának a következménye. G példák mutatták meg, hogy egyes sak felelőtlenül látták el szolgálat és a szolgálatból, bár nem szökési dékkel, de önkényesen hosszabb ideig távol maradtak. Mivel önkényes eltávolítás is az egész testület veszélyes, a Ktbt. szigorúan bünteti. Módot ad arra, hogy egyes méltatlan esetekben annak elbírálása gyümölcsei útján történjék meg.



# INTÉZÉSI TÖRVÉNYKÖNYVRŐL

harmadik csoportba sorolt cselekmények: a

## **függelék, az őr elleni bűncselekmények, valamint az előjárói és a végrehajtói hatalommal való visszaélések.**

Állami szabályzatunk szerint a függelék a feltétlen engedelmség kötelezettsége. A szolgálat érdekében minden elrendelt engedelmséggel tartozik az előjáróknak, az előjárói tekintély sértetése pedig előfeltétele az előjárói végrehajtási jog zavartalan gyakorlásának.

Függelékét követi az a tűzoltó, aki a tiszteletet mellőzi, aki előjárót becsületében megsérti, vagy rázza, hamisan vádolja, vagy határláttal rágalmozza. Függelékét követi továbbá az a tűzoltó, aki előjárót, vagy feljebbvalóját tettelesen megmozgatja, vagy a szolgálati parancsok ellenében engedetlenséget tanúsít. Különös büntetőjogi védelmet biztosít a szolgálati jogszabályok teljesítésére és az őr személyére.

A kötelezettségek azonban nemcsak a tűzoltóra vonatkoznak, hanem a feljebbvalóra és az előjáróra is. Ez a kötelezettség különösen nagy horderejű. Az előjáró jogainak megbecsülése és az előjáró fokozottabb büntetőjogi védelmet igénylő követelmény, melyet a tűzoltó mostani szellemé megkövetel. Az előjárói hatalomnak a meghatározott hatáskörrel szemben történő gyakorlásával szemben történő visszaélések minősül. Az előjárói hatalommal való visszaélést, mivel ez az alárendeltség ellen irányul, azok érdekeit nemcsak, de ezen túlmenően a szolgálati feladatokra is hátrányos, feltétlenül büntetőjogi kell. Ne felejtjük el, hogy amilyen nagy az előjáró hatalma, olyan szigorúan

kell ügyelni gyakorlásának tisztaságára és jogszerűségére.

Ebbe a csoportba tartozik: a beosztott megsértése, rágalmozása, bántalmazása, gyötrése, részrehajló bánásmód alkalmazása, jogosulatlan fegyelmi fenyegetés, panaszok korlátozása, alárendelt anyagi meggyengítése, magáncélra való felhasználás és az előjárói intézkedés mellőzése.

A negyedik csoportba sorolt bűncselekmények

### **a bajtárs elleni bűntettek.**

Az egész fejezet újszerűsége szembeötlő. Egységbe foglalja azokat a bűncselekményeket, amelyeket a bajtárs ellen szoktak elkövetni, a bajtársi viszonyból folyó kötelezettségek mellőzésével.

A Kbtbk. 86. §-a kimondja:

*„A tűzoltóságnak azt a tagját, aki bajtársának válságos helyzetében segítséget nem nyújt, jöllehet azt maga, vagy hozzátartója súlyos hátránya nélkül megtehetné, 6 hónapig, súlyos esetben 2 évig terjedhető börtönnel kell büntetni.”*

Ez a paragrafus annál is inkább érthető, mivel testületünk hivatását jól csak akkor teljesítheti, ha minden tűzoltót a bajtársi szellem hat át. Ez a bajtársi szellem megköveteli, hogy a bajtársak minden helyzetben becsüljék és kölcsönösen támogassák egymást. E kötelezettség — különösen válságos helyzetben — életmentő kötelezettséggé magasodik, megszegése pedig büntetőjogi megtorlást von maga után.

Ebbe a csoportba van sorolva még a

**A** katonai büntetőtörvény megismerésében minden bajtársnak el kell mélyednie, mert őrzője és biztosítója közös munkánk, közös törekvésünk gyümölcseinek és tűzoltóságunk vasfegyelmének.

bajtárs elleni áskálódás. Az ötödik csoport

### **vegyes tartalmú szolgálati bűncselekményeket**

tartalmaz, melyek közvetlenül a mindennapi tűzoltói szolgálattal kapcsolatosak. Ilyenek a szolgálati bűntettek, a szolgálati okirat meghamisítása, szolgálati titok megsértése, jelentési és jelentés továbbítási kötelezettség megszegése. Ezeket a cselekményeket ezidáig a polgári büntetőbíróságok nem büntették, azonban mivel azok a tűzoltói szolgálat zavartalan ellátását nagymértékben veszélyeztetik, a Kbtbk. megfelelően bünteti. A hatodik csoportba

### **a kincstári vagyon ellen elkövetett bűntettek**

tartoznak. Ebben a fejezetben összefoglalt bűncselekmények közvetlenül, vagy közvetve az állam vagyona, tehát a közösség tulajdona ellen irányulnak. Ezek a cselekmények nemcsak a kincstári vagyon érdekeit, hanem egyben a tűzoltóság gazdasági rendjét is sértik, illetőleg veszélyeztetik. Ezeket a cselekményeket annál is inkább szigorúan kell büntetni, mivel azok aláássák a szolgálati fegyelmet, a rendet és a tűzoltóság tekintélyét. E fejezetbe van sorolva a dologrongálás, rendeltetésétől eltérő célra való felhasználás, felszerelési tárgy elmulasztása, valamint a tűzoltói célt szolgáló vagyon kezelésével kapcsolatos kötelezettségszegés.

A hetedik csoportba sorolt bűncselekmények

### **a hadviseléssel kapcsolatos különleges büntetőrendelkezéseket**

tartalmazzák.

# Mezőgazdaságunk TÜZVÉDELME

**P**ártunk II. Kongresszusa egyik döntő feladatunknak jelöli meg mezőgazdaságunk elmaradottságának felszámolását és a mezőgazdaság szocialista szektorának megerősítését. Ez, fokozottabb feladatokat ró testületünkre. Ezért a tűzoltóságnak már nyár elején fel kell készülnie arra, hogy meg tudja védeni termésünket a tűz pusztításától. A meleg idők beálltával nagy veszedelemet jelent a szárazság. Ilyenkor a lábonálló terményt, a learatott gabonát és gabonaraktárakat egyaránt fenyegeti a tűzveszély. Számtalan példa bizonyítja, hogy az eldobott cigareta, gyufa, őrizetlenül, vagy elotlatlanul hagyott tűz, vagy a vasúti mozdonyból kikapattant szikra tüzeset okozója volt. A felsorolt tűzkeletkezési okokon kívül foglalkoznunk kell még az ellenség munkájával, amelyet népi demokráciánk ádáz ellensége, a kulákság okoz falun, így akarva elpusztítani a nép vagyont.

A belügyminiszter bajtárs még 1945-ben 150.300. sz. rendeletével szabályozta a mezőgazdaság tűzrendészetét. A rendelet egyes részei még ma is érvényesek, azonban a felszabadulás után még fennálló kapitalista gazdálkodás befolyása igen erősen kitérte a rendeletből és így az elmúlt 5 év hatalmas fejlődése szükségessé tette módosítását. A hibákat és a hiányosságokat megszüntette a belügyminiszter bajtárs akkor, amikor a dolgozó nép és a szocialista gazdálkodás érdekeinek megfelelően kiadta a múlt évben 8.911-3/II/1. számú rendeletét. A mezőgazdasági termények tűzvédelmének megszervezésénél a hatóságok mellett a rendelet döntő szerepet ad a tűzoltóságnak, ezért kötelességünk, hogy részleteiben foglalkozunk a kérdésekkel, mert csak kellő tájékozottsággal járhatunk el megfelelően.

## Tűzfigyelő- és járőrszolgálat

A legelső intézkedés már most tavasszal: a tűzfigyelő és a fokozottabb készültévi szolgálat megszervezése. Ezt a munkát a rendelet a tanácsok végrehajtóbizottságainak feladatává teszi, de egyúttal azt is kimondja, hogy ennek érdekében a tanácsok végrehajtóbizottságai a helyi rendőrséggel, a tűzoltósággal és a népi bizottságokkal tárgyalják meg a kérdéseket és úgy tegyék meg a szükséges intézkedéseket. A fokozott tűzoltókészültségi és tűzfigyelői szolgálatba a tanács végrehajtóbizottsága, elsősorban a községi tűzoltóság tagjait, a mezőőröket, végül is az arra alkalmas lakosságot vonja be. Az alkalmasság megállapításánál rendkívül fontos, hogy ezt a szolgálatot csak politikailag és erkölcsileg teljesen kifogástalan személyek lássák el. Itt végezhetnek a községi tűzoltóparancsnokok értékes munkát, amikor tájékoztatásukkal segítségére vannak a hatóságoknak abban, hogy erre a fontos őrhelyre olyan személyek ne kerüljenek, akik éppen ezt az alkalmat használnák tel kártevésre.

A tűzfigyelőszolgálat megszervezésénél lényeges a szükséges létszám megállapítása. Ez a keret nem határozható meg az ország egész területére kiterjedőleg előre. Mindenütt a tűzrendészeti szakértő, tehát a helyi tűzoltóság parancsnoka állapítja meg a községi határ fekvése szerint, hogy hány helyen legyen figyelőszolgálat. Ebből lehet azután arra következtetni, mekkora az a létszám, amely alkalmas arra, hogy az egész határ területét mindenkor áttekinthesse. A síkság, a dombos vidék, a fás vagy lakatlan területek külön-külön befolyásolják a figyelőszolgálat megszervezését.

## Hírszerzés

A tűzfigyelő- és készültévi szolgálat létszámának biztosítása után ugyancsak a szervezéshez tartozik a hírszerzés, azaz: a tűzoltósággal való állandó kapcsolat fenntartása. Itt a távbeszélő berendezés a legalkalmasabb, azonban, ha ez még anyagi okokból nem szerelhető be, akkor nagyon jó pl. a kerékpáros küldőncszolgálat, amely minden községben megoldható. Ennek hiányában a jelzést lovasküldőncsel, vagy nappal zászlójelezzel, vagy akár kiáltással biztosítjuk. A rendelet lehetővé teszi, hogy ha szükséges, erre a célra előfogott is legyen bevezényeltek. Ilyenkor az előfogott áásokat, lapátokat, vízes vedreket, villát, csákiát és ekét is elhelyezünk.

A tűzfigyelő- és járőrszolgálathoz tartozik szorosan az is, hogy a község lakosságát megfelelően kioktatjuk a lábonálló, vagy learatott terményben keletkező tűz megelőzésére. Ezzel kapcsolatos az az intézkedés is, hogy a hatóság felhívja a határára járó dolgozókat, vigyenek magukkal munkahelyükre a tűzoltóshoz alkalmas eszközöket, ásót, kapát, lapátot, ekét stb.

A tűzfigyelő- és járőrszolgálat megszervezésébe a rendelet szerint legelső sorban az ifjúsági és más tömegszervezeteket (DISZ, DÉFOSZ, Szabadságharcos Szövetség stb.) kapcsolja be a hatóság. A tűzoltóság ugyanis a nyári időben legfeljebb az ellenőrzést láthatja el, mert az egész szolgálatához sokkal több személy szükséges. Az ellenőrzésbe be kell kapcsolni a rendőrséget is. Az ellenőrzést természetesen a tanács végrehajtóbizottsága irányítja és az is részt vesz ebben a munkában.

## Szérűskert kijelölése

Tavasszal jelöljük ki a szérűk helyét. Itt a megelőzés szempontjából lényeges a szélirány, a természetes vízforrások közelsége, az élőfák sora stb. Helytelen, ha pl. a szérűskert hossza a szél irányával azonos.

A közös szérű kijelölésére vonatkozó kéréseket minden év június 15-ig kell eljuttatni az 1. fokú tűzrendészeti hatósághoz (a tanács végrehajtóbizottsághoz). A közös szérűt kizárólag erre a célra szabad használni, tehát a behordása előtt az előző évi kukoricaszárát, szalmát, rőzsét stb. el kell onnan hordatni.

A kijelölésnél a szükséges tűztávolságokra és főleg arra gondolunk, hogy a szérű mindenféle épülettől, vagy vasúti sínektől legalább 100 m távolságra legyen. A szérűn több bővíző/kutat létesítünk, amelyeket befedünk. A kut beelső átmérője legalább 250 cm. és olyan bővíző, hogy egyfolytában legalább 30 m<sup>3</sup> vizet ad. A szérű útjait, szélét lehetőleg lombdús fákkal ültetjük be és ha megvan a módja, akkor vízzel telt árokkaival vetjük körül. Ez olyan helyen biztosítható, ahol a közeiben patak, vagy csatorna van. A közös szérűre vonatkozó intézkedések közé tartozik, hogy minden kazal mellé legalább 200 liter vizet és 2 vedret készítsünk elő. Ugyancsak szükséges kazalanként egy-egy csákiya.

A közös szérűeknek olyan nagy területűeknek kell lenniük, hogy közéjük holdanként legalább 30 m. és félholdanként legalább 15 m. térközök legyenek. Az egyes asztaqok, kazlak, vagy boglyák között legalább 4 m. széles utakat hagyunk. Az asztaqok és kazlak hosszúsága legfeljebb 20 m., szélessége 8 m., magassága pedig 6 m. Lényeges, hogy ezeket az utakat mindenkor szabadon és tisztán tartassuk. A lekaszált fűvet és gázt azonnal el kell hordani.

## Behordás

A következő teendő a tavaszi munka megkezdése előtt a behordás engedélyezése. Itt tudnunk kell azt, hogy a városok külterületén lévő belsőudvarokra (ú. n. külvárosi udvarokra) csak akkor adható ki a behordási engedély, ha a szükséges tűztávolságok biztosíthatók. Ugyanez az előírás a községek belső területeire is. A behordás és a cséplés tehát csak akkor engedélyezhető, ha a távolság a legkö-

zelebbi lakóháztól, vagy gazdasági és legalább 50 m. és a szomszéd asztaqát látható, boglyájától, vagy csűrétől, illetőleg tájától a rakodás, vagy cséplés legalább 10 m. Ha az 50-es távolság nem tartható meg kor az 1. fokú tűzrendészeti hatóság ki esetében legalább 15 m-es tűztávolság kiadhatja az engedélyt, ha ezt az ottan rendészeti viszonyok lehetővé teszik. (H) szomszédos épületek eléggé tűzbiztos épületek és az asztaqok, kazlak, boglyák között fásor, vagy gyümölcsös kert van, st tartozik még az az intézkedés is, hogy biztonság fokozása érdekében nagyobbi tűzveszély, vagy tűzoltófelszerelés rendelkezésére álljanak a hatóságok. Mezőgazdasági terményeket főleg robbanóanyaggyártól legalább 300 m., tól legalább 100 m. állami és törvényi távolságtól legalább 10 m. utcától és szomszédos kerítéstől legalább 5 m. távolságra helyezni.

Ha valaki az engedély ellenére tilos hordja a terményt, vagy takarmányfélét kor a hatóság (tanács végrehajtóbizottság) erre alkalmas helyre hordatja el a mul elkövető terhére, abban az esetben, ha először vonatkozó felhívásnak az érdeklődő határidőn belül nem tesz eleget. Az 1. fokú tűzrendészeti hatóság az



1. Gabonaérés idején rendkívül fontos a járőrök gyakori ellenőrzése

etése és almozása céljára szükséges mennyiség és szálmennyiséget is megállapítja. Itt is a tűzoltóparancsnok köteles jelezni a hatóságnak, hogy mennyi gabona van az udvaron, vagy az ottlévő fedett épületben tartani. Ha a behordott mennyiség az előző évi mennyiségét meghaladja, akkor a hatóság a tűzvédelem érdekében a behordás megkezdése előtt a behordás engedélyezését megtagadhatja. Ha a behordás megkezdése előtt a behordás engedélyezését megtagadhatja, akkor a hatóság a tűzvédelem érdekében a behordás megkezdése előtt a behordás engedélyezését megtagadhatja.

A mezőgazdasági termények behordásának megkezdése előtt a behordás engedélyezését megtagadhatja, akkor a hatóság a tűzvédelem érdekében a behordás megkezdése előtt a behordás engedélyezését megtagadhatja.

## Aratás

A mezőgazdasági munka megkezdése előtt a behordás engedélyezését megtagadhatja, akkor a hatóság a tűzvédelem érdekében a behordás megkezdése előtt a behordás engedélyezését megtagadhatja.

mény összerakását. Eszerint a kereszteteket sínektől legalább 60 m, az asztaqokat legalább 100 m távolságra kell összerakni. Nabobb pályaudvarok körül a learatott terméket a be- és kijáratú váltóktól számítva legalább 400 m távolságban szabad lerakni. Ez nem lehetséges, akkor a learatott részt még aznap estig el kell hordani. Aratáskor vasút mentén legalább 100 m, a pályaudvarok körül pedig legalább 400 m szélességben tartót fel kell tisztítani. A vasúti töltés, valamint az első kereszt sor között legalább barázda széles védőszántást létesítünk. Ez védőszántás az első kereszt vagy boglyatortól 5—10 m távolságban készül.

Az aratással párhuzamosan a tűzoltóságok parancsnokai a behordást is állandóan ellenőrzik, mert a tűztávolságok rendszerint csak y biztosíthatók.

## Cséplés

Az aratás és a behordás szabályozása után következik a cséplés rendezése. A cséplés csak hajnaltól besötétedésig engedélyezhető. A szél aló kivétel esetében a tűzrendészeti hatóság mentességet adhat.

Gőzgépet és robbanómotort úgy kell felállítani, hogy a meghajtó és a hajtott kerékek között legalább 8 m távolság legyen. Villamosmotornál az indító- és biztosítóberendezést irt motorháza helyezzük. Robbanómotornál kipuffogót biztonsági edénnyel kell felszerelni és a motor tartályába az üzemanyagot csak olyan csővezetékön keresztül szabad betenni, amelyen robbanásgátló szerkezet van.

A cséplés közben csak egy-egy munkanapra szükséges üzemanyagot tarthatunk olyan horokban, amely robbanásgátló szerkezettel van látva. A tűztávlat ilyenkor is 4—5 m legyen. többi üzemanyagot a géptől és a kazaltól legalább 20 m távolságra helyezzük el, úgy, hogy a nap melege ellen védve legyen.

Gőzgéppel csak lakatlan területen szabad csépleni. Kivétel esetében — 100 m-es tűztávlat tartásával — a tűzrendészeti hatóság belsőleg is megengedheti a cséplést. Ilyenkor azonban vigyázni kell a szélirányra, hogy a szél a cséplészekrény, vagy az asztaq felé a sodródjék. Cséplésre csak olyan gőzgépet használhatunk, amelynek teljesen zárt a tűzszekrény és a kémény becséjében kifogástalan szikrafogó, továbbá olyan hamuláda van, amely vízzel, vagy gőzzel elártható. A napi munka befejezése után a hamut le kell locsolni. A tűzoltóparancsnok szükség esetén szakértelemmel vizsgálhatja a cséplőgépeket, hogy azok megfelelnek-e az előírásoknak. A gőzka- mint a közös szék- n általában tilos szalmával iteni.

Minden cséplőgépnél — az egyes kazlak mellett levő 200 liter oltóvízkészleten felül — csépléstől 600 liter oltóvizet kötelesek ésszerűen tartani. A cséplőgéptulajdonos ny üzemképes tartogatót, (kazalfecskendő), darab 16 m<sup>2</sup> nagyságú ponyvát, 3 darab tövedret, 3 darab szikracsapót és az elsősegélynyújtáshoz szükséges 1 darab mentő- kézlelynt kötelesek készenlétben tartani. Termézetesen az is előírás, hogy a fecskendő tartá- va állandóan telve legyen vízzel.

A cséplés tűzrendészeténél ugyancsak fontos az állandó ellenőrzés. Erre a célra egy sor- számozott, hitelesített ellenőrző-naplót készí- tünk elő, amelybe a rendőrség, az állami tűz- iltóság és a közigazgatás ellenőrző közegei be- jáják észrevételeiket és esetleges intézkedési- et.

## Raktározás

A cséplés után a gabonaművek megfelelő raktározásával foglalkozunk. Lényeges, hogy a gabona raktározására szolgáló épületek lehetőleg tűzbiztos anyagból legyenek. Az épületek megválasztása után rendezni kell a gabona erakását. Itt az a fontos, hogy a raktárakat a szűfolyuk túl. Biztosítani kell a szabad köz- kedést és a mozgást. Ez azt jelenti, hogy a gabonarakások 4 m-es szakaszai között leg- álabb 1 m. széles utat hagyunk. A gabonara- áások ne érjenek a mennyezetig, hanem ott is maradjon ugyancsak legalább 1 m-es térköz. Itt nagyon jó, ha az egyes gabonarakások elhatá- rolására rekeszeket készítünk.

A gabonarakárakban a tűzoltás céljaira — legkisebb raktárnál is — a kijáratoknál leg- álabb 200 liter irtartalmú, vízzel telt edényt elhelyezünk el 2—2 vederral. Ha az anyagi elyzet megengedi, akkor 300 m<sup>2</sup>-ként egy-egy ézi tűzoltókészüléket írunk elő. Természeté- en így továbbfejlesztve a tűzoltás biztosítását, gabonarakár nagyságától függően — ha in-



2. A szabályszerűen végzett aratás a megelőzés előfeltétele. Jól láthatjuk a távköszöket és a védőszántást.

dokolt és megvalósítható — vízvezeték vezet- tetünk be, a kijáratoknál fali tűzcsapot szerel- tetünk fel és a tűzcsapokhoz egy-egy tekercs nyomótömlőt helyezünk el egy-egy sugárcső- vel. Ez utóbbiakat arra alkalmas és „tűzcsap” felirattal ellátott üveglapú szekrénybe helyez- zük.

A raktárak tűzvédelméhez szorosan hozzá- tartozik az őrzés. Ebből a szempontból a rak- tárakat 2 csoportba osztjuk: 25 vagonig ter- jednek a kistraktárak, ezen felüliek nagyrak- tárak. A kistraktár éjszakai őrzéséről a taná- csok végrehajtóbizottságai gondoskodnak. A kistraktárak nappali őrzését, valamint a nagy- raktárak állandó őrzését az illetékes termény- begyűjtőszervek kötelesek elővállalni. A kis- raktárak éjjeli őrzését a tanács végrehajtóbi- zottsága, gőz sorban a mezőőrökkel, éjjeli

őrökkel, pásztorokkal és egyéb községi alkalmazottakkal biztosítja. Ha ez a kérdés a község alkalmazottaival nem oldható meg, akkor a tanácsnak joga van ahhoz, hogy erre a szolgálatra másokat is beállítson. Természetesen ezeket a személyeket a fennálló jogszabály szerint díjazza a község. A raktárak őrzését esetenként más és más rendszerrel állapítjuk meg. Nem mindegy az, hogy külső, vagy belső területen fekszik a raktár. Belső területen több raktárt járőryszerűen őrizhetünk.

A raktárak őrzésének megszervezését és az egész beállítást nem bízhatjuk teljesen a terménybegyűjtő szervekre, abban a tűzoltóság- nak, illetőleg a hatóságnak irányítóként részt kell vennie, mert a szakértelemet és megbí- hatóságot csak a hivatalos szervek állapíthat- ják meg.

**A** mezőgazdasági termények tűzvédelmének rendkívül fontos a tudatosítás és az oktatás kérdése. A mezőgazdasági tüzek rendszerint olyan arányúak, hogy megfékezésükre nagyobb tömegeket kell mozgósítanunk, ezért mindenkinek értenie kell a megelőzéshez és a mentéshez. Tudatosítani kell a falvakban, hogy amióta mezőgazdaságunk új, szocialista alapot kapott, azóta akár gondatlanság, akár szándékosság idézi elő a tüzeket, azok mindannyiunk érdekelt veszélyeztetik, hátráltatják 5 éves tervünk sikereit és gyengítik a békéért, boldogabb jövőnkért folytatott harcunkat. Ha a tűzoltóság tagjai becsületesen akarják elvégezni a rájuk váró feladatokat, akkor a fent ismertetett irányelveket érvényesítik a valóságban. Így válnak valamennyien a béke becsületes harcosává, így mutatják ki hűségüket dolgozó népünk iránt és így bizonyítják be, hogy igazán szeretik hazájukat.

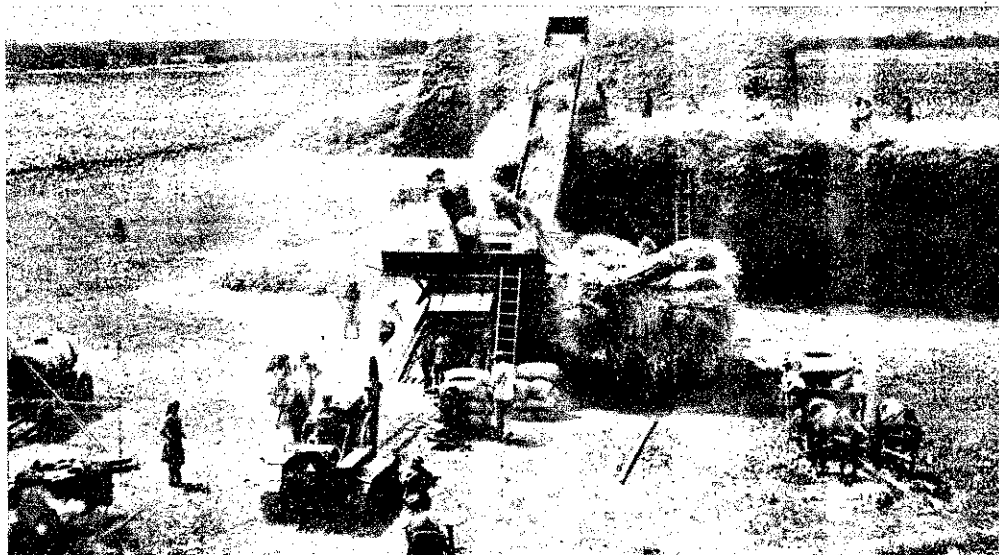

3. A cséplésnél fokozott mértékben ellenőrizzük a tűzrendészeti szabályok pontos betartását

# Mit tanultunk

## ALEKSZANDR VOROTYINSZKIJ elvtárs A TASZSZ TUDÓSÍTÓJA ELŐADÁSÁBÓL ?

1951. ÁPRILIS 12-ÉN, csütörtökön délután a Magyar Újságírók Országos Szövetsége székházában Alekszandr Vorotyinszkij elvtárs tartott előadást a Szovjetunió képes folyóiratal szerkesztőségének és fotóriportereinek munkájáról. Az érdeklődő újságírók igen nagy számban jelentek meg ezen az előadáson.

**VOROTYINSZKIJ ELVTÁRS** igen találóan a legfontosabb és legerdekezőbb kérdések alapjaira építette fel előadását. Megragadó bennünket tudása biztossága, nyugodt előadásmódja és a gyakorlati valóságból kiragadott példáinak alátámasztó és magyarázó ereje, amelyek a szovjet szakember jellemvonásai.

**KÜLÖNÖSEN ERDEKES VOLT** előadásának a szovjet képtávírástól szóló része. A világon a legfejlettebb képtávíró apparátusa a Szovjetunióé van. A képtávírórendszer a gyorsaság és a tökéletes, pontos munka technikai biztosítéka. A befutó képeket központilag dolgozzák fel. A központi fotoszolgálat épülete olyan, mint egy hatalmas könyvtár. A fotóriporterek munkáit a Szovjetunióban szerzői jog védi. Minden megjelenő kép alatt ott van szerzője neve és ez ötévi kizárólagosságot biztosít neki. A képekből a szovjet nép bármely tagja kaphat, amit a fotoszolgálat biztosít számára.

A SZOVJET FOTORIORTER munkáját a realizmus és a népi erő jellemzi. Munkája a szovjet történelem képes dokumentuma. Minden munkáját maga készíti el a fotóriporter, soha nem bizza laboránsokra. A kisformátumú gép könnyedsége a riportert arra csábítja, hogy azt könnyelműen és meggondolatlanul használja. Így igen sok selejtet hoz létre. A világon nagyon sok fotóriporter munkáját jellemzi ez. A szovjet fotóriporterek arra törekednek, hogy selejtnélküli művészt, a lehető legjobbat és legtökéletesebbet adják alkotásaikban. Egy grúz leány például nem elég népi öltözetében lefényképezni. Ez nem művészi alkotás. Ez formalizmus. De ha a grúz leány népe sajátos vonásait élettelleljesen magába zárja, akkor már tartalmiság és forma összeforr és létrejön a művészi jelzőre igényt tartó kép.

A SZOVJETUNIÓBAN a fotóriporterek káderutánpótlását is klépítették. Egyetemeken tanítják a tehetséges, jó munkát végző fotóriportereket. Nagy az érdeklődés a színes fényképezés iránt is. Külön szakintézményeken készítik elő a fotóriportereket hivatásuk betöltésére. A világon egyedül a Szovjetunióban található meg a fotóriporterek tervszerű szakosítása. A fotóriporterek tehetséges specialistái a fotomunkának. Alekszandr Vorotyinszkij elvtárs elmondotta, hogy ő a színházzal foglalkozik. A színpad lefényképezése nagyon nehéz dolog. Évtizedes és áttekinthető munka, újítások szükségessége ahhoz, hogy a színház, az alakító művészet teljes valóságában meglevevénedjék a fotóriporter keze alatt. A művészet, a népi vonás, a zene, a tánc, a balett beható ismerete és szakmai tudás szükséges ahhoz, hogy a meglátásban fejlett, alkotó fotóriporter jó munkát végezzen.

**TUZOLTÓSÁGUNKNAL** sem a formális dolgokat kell lefényképezni. Ez is szürke, élettelen formalizmus lenne. Azokat a jelenségeket kell meglátnunk tűzoltóságunknál, amelyek a fejlődést tartalmazzák. Így érünk el az új típusú tűzoltók valóságát tartalmazó szolgálatig és életéig. A „Magyar Tűzoltó” szerkesztősége is a szovjet útmutatás alapján dolgozik. Cikkekben és képekben, tehát a tűzoltó lapban a tűzoltói élet valósága és fejlődése tükröződik vissza. De a cél nemcsak ez. Tovább kell haladnunk a fejlődés útján. A cikkek és képek mind mélyebben tartalmazzák majd tűzoltó életünket. Mint Vorotyinszkij elvtárs példájában a grúz leánynál, úgy nálunk is, az új típusú tűzoltónál, a tartalom és forma — szolgálati munka és a dolgozó nép szocializmust építő, békét védő harcossalakaráta — összeforrnak. Így találja meg önmagát a lapban, szolgálati munkájában, szocializmus építésében, békeharcában és a dolgozó nép vagyónvédelme területén az új típusú tűzoltó.

**VOROTYINSZKIJ ELVTÁRS** előadásából a magyarországi újságszerkesztőségek és az újságok dolgozói sokat tanultak. A „Magyar Tűzoltó” szerkesztőségének dolgozói is iránt kaptak további fejlődésükhöz. Vorotyinszkij elvtársnak megköszönjük a szovjet ember útmutatását és munkáinkhoz nyújtott segítségét. Igyekezünk a szovjet sajtó útmutatásait, munkánk javítására és emelésére felhasználni.

„MAGYAR TUZOLTO” szerkesztősége

# Felelet

**KERDES:** Kötelezhetik-e az üzemi tűzoltókat arra, hogy az OTE tagságán kívül más szakszervezetnek is tagjai legyenek?

**FELELET:** Az Országos Tűzoltó Egyesületbe és minden más szakszervezetbe mindenki saját elhatározásából, önkéntesen lép be. Ezek az egyesületek és szervezetek a tagok kulturális és szociális életét irányítják és vezetik. Senki sem kötelezhető a belépésre és mindenkinek becsületbeli kötelessége, hogy tagja legyen ezeknek és támogassa a társadalmi egyesületeket és szakszervezeteket.

Az egyesületek és szakszervezetek a dolgozók érdekeit szolgálják, igyekeznek a dolgozóknak megszervezni becsületes munkájuk után a pihenést; a szórakozást, a tanulást, hogy így szellemileg és fizikailag felfrissülve, ismételten minél könnyebben vehessenek részt a munkában, a közösség életében. — A tűzoltóság tagjainak nincs szükségük arra, hogy más szakszervezeteknek tagjai legyenek, mert az Országos Tűzoltó Egyesület minden téren kielégíti, a szakszervezetekhez hasonlóan, a tűzoltóság igényeit.

**KERDES:** Jár-e a fizetett szabadság idejére 50 százalékos vasúti kedvezmény?

**FELELET:** Kétféle vasúti utazási kedvezmény van: a közalkalmazottak és a vállalati dolgozók számára biztosított viteldíjkedvezmény. A bajtárs leveléből arra lehet következtetni, hogy a kérdés arra vonatkozik, igényt tarthat-e a nem állami tűzoltóság tagja a vasúti kedvezményre? Igen. Ha a nem közalkalmazottnak minősülő dolgozó munkahelyétől legfeljebb 80 km távolságra lakik, akkor a vasúti vezetősége munkahelyére való utazás céljából hetijegy formájában 82 százalékos kedvezményt nyújt. Ez azt jelenti, hogy a viteldíj 18 százalékát fizeti.

A rendes évi, fizetett szabadság alkalmával az államvasutak minden dolgozó és családtagjai részére az üdülés céljából való utazáshoz megadják az 50 százalékos díjkedvezményt.

Ezek a kedvezmények függetlenek a vállalatoktól, kizárólag az államvasutak biztosítják a dolgozóknak. Természetes, hogy

ezeket a nem államosított tűzoltók is megkapják.

**KERDES:** Milyen ühetoiségei vannak a tagjainak?

**FELELET:** A tűzoltók az Országos Tűzoltó beutalásán keresztül H Balatonygyörökön tölthetik üdülésiükben rendes, és szabadságukat. Az üdülési feltételeket, a beosztását, a családtagok ládatagok utáni díjakat az Országos Tűzoltó Egyesület tájékoztatójában közölte az egyesületek vezetőivel. A részletes felvilágosítást a helyi tagozat tudhatja meg. A bajtársak a való beutalásra az OTE tagozat vezetőségénél jelentkezhetnek. A helyi tagozat vezetője az Országos Tűzoltó központjába a jeleket, ahol beutalásukat és idejüket arról, mikor juthatnak előbbre. Eszerint igényelhetik a szabadságukat három kérdést beküldve: Mihály tü. szkv., Sarka gyár.)

**KERDES:** Szolgálati követ-e el az a tűzoltó a szomszéd üzemből társaság részvételénél (Reiger Imre tü. szkv., magyaróvár Kötöttárúgy).

**FELELET:** Aki a szomszéd üzemből társaság részvételénél részt vesz, az az a szolgálati mulasztás, a tűzoltónak az a kötelessége, hogy a tüzet eloltsa. Ha valaki egy más szolgálatban áll és a szolgálatból (például járatásból) távol van, akkor mulasztást követ el, mert a tűz résztvevő, hanem azért, szolgálatát önkéntesen. Ha tehát mi észrevessük, hogy a szomszéd üzemből társaság, akkor azt haladékosan jelentjük parancsnokunknak, azután megállapítja, szolgálatunk, vagy Minden intézkedésünkben fontos, hogy szolgálatunk tartásuk a szolgálati utadig ebben az esetben lenti, hogy a parancsnok távol és annak utasításait járók el.

Miért kellett

# TŰZOLTÓ?

izelmúltban folytak le az első kollok-  
ulások az újonctanosztályokon, ahol a  
társak számot adtak eddig elvégzett  
tájról és bebizonyították azt, hogy  
ik arra a bizalomra, melyet Pártunk  
gozó népünk előlegezett számukra.  
ületünk állandó fejlődést mutat, amely  
gessé teszi az új káderek kinevelé-  
kik valóban hivatásnak tekintik a tűz-  
szolgálatot.

tán az újonc bajtársak és bajtársnők  
gy időt eltöltöttek a tanosztályon, idő-  
é vált, hogy megkérdezzük tőlük, vaj-  
niért választották ezt a pályát, miért  
tűzoltók?

tanteremben megérkezésünkkor éppen  
i tanulás folyik. A bajtársak és baj-  
ik kiértékelik az eredményeket és hibá-

**DIS EVA** tanfolyamhallgató elmondja,  
apját, aki tűzoltó volt, a fasiszták öl-  
ieg. Régi vágya volt, hogy apja mun-  
folytassa. Ez eddig nem volt lehetsé-  
mert nem vettek fel nőket az állami  
óság kötelekébe. Most pedig az első  
nat felhasználta, jelentkezett az újonc-  
yamra, ahol igyekszik sokat tanulni,  
a politikai és szakmai ismereteket el-  
ta, minél többet tegyen a dolgozó  
t. **Bódis** bajtársnő ezelőtt gyárban dol-  
t. Ott győződött meg arról, milyen  
a tűzoltói hivatás és mit jelent mindazt  
édeni, amit a munkásosztály áldozar-  
c árán épít fel.

**VAK LASZLÓNÉ** a felszabadulásig  
omban dolgozott, mint napszámos.  
30 éves és most kezd tanulni.  
Eddig nem volt lehetőségem és pénz-  
a tanulásra — mondotta —, ezt csak  
szabadulás, a Szovjet Hadsereg tette  
omra lehetővé.

**DOR ERZSÉBET** így nyilatkozott:  
A Dunai Vasműnél dolgoztam eddig,  
segédmunkás. Szép volt a munka, amit  
égeztem. Az ötéves tervnek egyik fon-  
eladatát hajtottuk végre. Milyen öröm  
látni az épülő várost, utakat. S mégis  
tő akarok lenni. Ott a helyem, ahol a  
vagyonát, életét meg kell védeni. Ennél  
cél nem tűzhettem volna magam

**ADICS ROZÁLIA** bajtársnő állami gaz-  
gban dolgozott. Most, mint tűzoltó, min-  
igyekezetével azon lesz, hogy a kárte-  
31 megvédje a mezőgazdaság fejlődő  
alista szektorát és ezzel járul hozzá  
ocializmus építéséhez.

**NAGY GABOR** szintén földműves volt  
5tt a tanosztályra került. Kérésünkre  
mdja: azért lett tűzoltó, mert látta  
hogy a munkásosztály milyen nagy  
léseget nyújt a dolgozó parasztságna-  
en erőfeszítéseket tesznek annak érde-  
n, hogy a falu közelebb kerüljön a vá-  
oz, amikor felállítják a gépalomásokat,  
cor hatalmas építkezések folynak az  
g elhanyagolt területeken, amikor a fal-  
ja, községbe vizet, villanyt vezetnek  
amikor rádiót, telefont juttatnak a mult-  
mostohasorsban élő vidéknek. O mint  
lító segíti és támogatja majd mun-  
ival beosztási helyén, az iparban,  
y a mezőgazdaságban dolgozókat.

**ARAI IMRE** bajtárs a MÁVAG Mozdony-  
Gépgyárból került a tanfolyamra. Ott ta-  
meg öntudatosan harcolni a munkás-  
ályért, ott látta azt, hogy Pártunk meg-  
atta az utat a magyar népnek bol-

dog jövője építéséhez. A munkapad mellett  
lett figyelmes arra, milyen fontos szerepe  
van a tűzoltóságnak a termelt javak meg-  
védésében. Látta azt, milyen szép feladatot  
bízott a Párt az új típusú tűzoltóságra. Most  
tűzoltó lesz, de a gyárban szerzett tapaszt-  
alatokat sohasem felejtí el, hanem azokat hasz-  
nosítja majd a testületnél, sőt a többi baj-  
társ között is felvilágosító munkát végez,  
továbbadja tapasztalatait.

**DÖMÖLKI JOZSEFNE** az íróasztal mel-  
lől került a tanosztályra. Még néhány hónap-  
pal ezelőtt, mint munkáskáder a Központi  
Statisztikai Hivatalban dolgozott. Az oda  
beérkezett jelentésekből látta, hogy nép-  
gazdaságunknak milyen hatalmas károkat  
okoz egy-egy tüzeset. Már akkor foglalkoz-  
tatta a gondolat, mit tudna tenni ennek  
megakadályozása érdekében. Erre a felelet-  
tet az a felhívás adta meg, amely módot  
nyújtott a nőknek arra, hogy az újonctan-  
folyamon jelentkezzenek. **Dömölki** bajtársnő  
az elmondottakat így fejezi be:

— Boldog vagyok, hogy résztvehetek  
majd a tanfolyam végzetével abban a mun-  
kában, amely megvédi az üzemekben és  
tszcsk-ben dolgozóknak munkája eredmé-  
nyét, a tűzkártól és ellenséges szabotázs-  
cselekményektől.

**JENEI MARGIT** bajtársnő ezelőtt háztar-  
tási alkalmazott volt. Kora hajnaltól késő  
estig dolgozott másnak, mosott, főzött, ta-  
karított, tüzelőt cipelt, gyermekeket dajkált  
és mindezt olyan kis összegért, amelyből

még rendes ruhát sem tudott venni magá-  
nak. A felszabadulás megadta számára az  
egyenjogúságot. Látta azt, hogy a Szovjet-  
unióban és nálunk is a nők tevékenyen ve-  
szik ki részüket a szocializmus építésé-  
ből. Most már nem nélkülözés, megaláztatás a  
sorsa, hanem megbecsült tagja a magyar  
népnek, ahol, mindenkit munkája szerint  
ítélnék meg.

**Bódis** Evák, Fodor Erzsébetek, K. Nagy  
Gáborok és ti többiek! Sohase felejtsetek  
el, mit adott számotokra a Szovjetunió, a  
Párt és egész dolgozó népünk, ne feledjétek  
el a multat sem, amely olyan keserves volt  
mindannyitok számára. Új hivatásokat  
olyan becsülettel, a Párthoz és népünkhöz  
való hűséggel teljesítsetek, hogy a Dunai  
Vasművet, a gyárakat, a fejlődő tszcs-  
ket megvédjétek minden kártól, nehogy az ott  
dolgozók hosszú és kemény munkája pillá-  
natok alatt a tűz martalékává váljék.

Szeressétek a Szovjetuniót, ismerjétek meg  
a szovjet embereket és példát véve róluk,  
teljesítsetek kötelességeket a munka új  
területén. Szeressétek és kövessétek a Párt  
és a dolgozó nép szavát és izzó gyűlölettel  
sujtsatok le az ellenségre, bárhol is kerül  
utatokba.

Vigyetek új lendületet, új szocialista mun-  
kamódszereket testületünk munkájába és  
védjétek meg minden cselekedetekkel a  
békét, a termelt munkát. Dolgozzatok olyan  
lelkességgel, öntudattal, hogy mindnyájan  
büszké legyünk rátok!

## MEZŐGAZDASÁGUNK tűzvédelmének fejlődése

Népi demokráciánk a fel-  
emelt ötéves terv második  
évében a népgazdaság foko-  
zott fejlesztését, az ipar és  
a szocialista gepesített mez-  
őgazdaság eredményei-  
nek növelését, a dolgozók  
anyagai és kulturális élet-  
színterének emelését  
helyezte előtérbe. Ezt a

nagymerű fejlődést tűz-  
oltóságunk is követi.  
1951-es költségvetésünk a  
nép élet- és vagyonvédelme  
területén a felemelt ötéves  
terv irányvonalát követi.  
Nemcsak a városokban, de a  
községekben is nagymerű  
ez a fejlődés. Vannak köz-  
ségek, amelyek már autó-

fecskendőt is kaptak. Köz-  
ségi tanácsok és bajtár-  
saink öntudatos örömmel  
köszönik meg munkájuk tá-  
moogatását, a Párt és dol-  
gozó népünk államvezeté-  
sének segítségét. Az aláb-  
blikban a mezőkövesdi  
községi tanács levelét kö-  
zöljük:

### Belügyminisster Elvtársnak!

Mezőkövesd község és a mezőkövesdi járás dolgozó népe nevében köszönetet mondunk azért a szeretteljes gondoskodásért, hogy községünknek, illetve járásunknak a megyei tűzoltóparancsnokságon keresztül modern MÁVAG-NIAGARA autófecskendőt juttatott április 4-ére, országunk felszabadításának 6. évfordulójára. Dolgozónk nagy örömmel fogadták a tűzoltószerszám megérkezését. Köszönetünket és hálánkat fejezzük ki a felszabadító Szovjetunióknak, Pártunknak és szeretett vezérünknek, Rákosi elvtársnak, a dolgozók iránti fokozott gondoskodásért. Ez a tűzoltószerszám komoly fegyver a dolgozók vagyonának, s nemzetgazdaságunk védelmében, különösen most, amikor az osztályharc egyre éleződik és az ellenség, a kulákság mindent elkövet, hogy nemzetgazdaságunknak és a dolgozóknak kárt okozzon. Példák erre az elmúlt gazdasági évben elkövetett kulák gyűjtogatások, melyek termelősövetkezeteink és a becsületes dolgozók ellen irányultak. Eppen ezért mindent elkövetünk, hogy megvédjük dolgozó népünk munkájának eredményeit.

Már az első napokban egy kéménytüznél több, mint 600.000 forint értékű épületet és 50.000 forint értékű okiratkötegeket, aktákat mentettünk meg az új tűzoltófelszereléssel.

Igerjük, hogy még fokozottabban harcolunk külső és belső ellenségeink ellen, s jobb munkánkkal hozzájárulunk ötéves tervünk sikeres megvalósításához, a szocializmus építéséhez, a békétábor megerősítéséhez és a kizsákmányolástól mentes szocialista Magyarország mielőbbi felépítéséhez.

Mezőkövesd, 1951. április hó 13-án.

Elvtársi üdvözléssel:

A MEZŐKÖVESDI TANÁCS VÉGREHAJTÓ BIZOTTSÁGA.

# PÉTER INTETT SZEMÉVEL SERGEJNEK, AKI EZÜST VIGNETTÁJÚ ÜVEGEK KÉLTÉRT VISSZA. A POHARAKAT MEGTÖLTÖTTÉK. PÁL BÁCSI AZONNYOMBAN KOCINTANI AKART A VENDÉGEKKEL, FELELTTE POHARÁT ÉS SZINTE MEGFALALODVA NÉZETT KÖRÜL. MAJD ÍGY SZÓLT:

## EGY KOLHOZPARASZTNŐ ELBESZÉLÉSE

Az elmúlt évben május elsején olvasóteremünk előtt ültünk. Egyszer csak megszólal Pál bácsi, mezőgazdasági brigádunk vezetője:

— Elvtársak, látogatókat kapunk!

— Miféle látogatókat? Talán színészek jönnek? Vagy a fiúk az ipariskolából?

Már is megérkezett az autóbusz és négy teljesen ismeretlen ember szállt ki belőle. Köszönnek és nevetgelnek. Egy jóképű fiú, akinek kis bajuszkája van, leveti bársony sapkáját a fejéről és azt mondja: „Bon jour”. (Jónapot.)

Pál bácsi tapasztalt ember, aki már az első világháborúban is részt vett, meghajlással felel: „Merci beaucoup”. (Köszönöm szépen.)

Na, miattunk lehet „beaucoup”, de kik ezek tulajdonképpen? Ekkor leugrik az autóbusról egy leány és oroszul magyarázza:

— Ismerkedjétek meg, elvtársak! Ezek francia dolgozók. Mint barátok jönnek hozzánk, a francia nép követei ők.

Hát ez már egészen más dolog! Nagyon örülünk! Szívből üdvözlünk benneteket! — és Pál bácsi azt mondja:

— Egyszóval, nagy örömmel fogadunk benneteket.

Megkínáljuk vendégeinket egy tál felvaggaltal. De ők elhárítják.

— Nem, nem! Először meg akarjuk tekinteni a kolhozot.

Pál bácsi vendégszeretően válaszol:

— Ahogy tetszik, hát akkor induljunk.

Az első, amit megtekintettünk, az olvasóterem volt. Itt nagy meglepetés érte őket. A könyvespolcon Puskin és Gorkij mellett megpillantották Zolát, Barbusset és klasszikus regényírójukat, Flaubert-t. Vendégeinknek sugárzott az arca az örömtől.

A sportpályán megmutattuk nekik a Garadki nevű orosz játékosokat. Ebben különösen kitűnt mesterünk, Sergej Prosin, aki majdnem minden bábút kiűtött a pályáról. A bábúknak ennél a mi játékunknál különös neveik vannak: az elsőt, a legkönyebbent „Tito”-nak hívják, azután egy ellenszenves alak következik, „de Gaulle”, majd egy szörnyeteg, ennek „Marshall terv” a neve, de a legcsúnyábbat „Churchill”-nek nevezik, ezt különös előszeretettel ütik ki a fiúk.

A vendégek nagy érdeklődéssel figyelték, hogy repült „Tito” egy ütéstől az árokba.

A kis fekete bajuszkájú fiú, akit Péternek szólítottak, meg akart mérközni Sergejvel és felállította a maga számára „Churchill”-t.

— Ezt az ellenszenves alakot — mondotta — egy mozdulattal kifiztom a négyszögből.

Majdnem kifecamította a karját, de „Churchill” meg sem mozdult.

Barátai nevettek rajta és ezt mondták:

— Ez nagyon rosszul sikerült.

Ekkor odalépett Pál bácsi és így szólt:

— Péter elvtárs, a te taktikád helytelen. Hallgass tanácsomra: először azt a figurát kell kiűtni, amelyik számodra ismertebb, pl. „de Gaulle”-t. azután gyorsabban végzel „Churchill”-lel.

Ettől kezdve az öreg Péter állandóan nyomon követte, Pál bácsinak nevezte, az pedig őt Pjotr Ivanovicsnak szólította.

Az olvasóterem előtt terített asztal várt bennünket. A terem külső falán ez a felirat állt: „Bontsátok ki Franciaország felett a béke és a szabadság zászlaját!”

Péter, ez a pompás fickó pedig a felirat mellé francia szavakat írt. Mi erre odarohantunk a tolmácsnőhöz és hívtuk, hogy fordítsa le.

Erre ő hangosan olvasta: „Esküszöm neked szovjet nép, senki sem kényszeríthet arra, hogy harcokl ellened!”

A francia elvtársak most egymásután vették kezükbe az ecsetet és Péter szavai mellé határozott vonásokkal írták alá nevüket.

Pál bácsi intett szemével Sergejnek, aki ezüst vignettájú üvegekkel tért vissza. A poharakat megtöltötték. Pál bácsi azonnyomban koccintani akart a vendégekkel, feleltte poharát és szinte megfialalodva nézett körül. Majd így szólt:

— Kedves Pjotr Ivanovics és ti francia elvtársak! Milyen szép hogy találkoztunk! Te francia vagy, én orosz, te fiatal hajtás — és én öreg fa, te mittudomén: katolikus és én kimondom: Istentagadó a te hajad fekete, az enyém — ősz... röviden, szemmeláthatóan különböző emberek vagyunk, különböző nyelveket beszélünk, ezer és ezer kilométer választ el bennünket, mégis nagyszerűen megértjük egymást. Most pedig, elvtársak, pezsgőt iszunk a dolgozók megont-hatatlan barátságára. Orosz szokás szerint poharainkat az utolsó cseppig kiürítjük, hogy ez valamennyi Trumannak és Churchillnek a fülébe csengjen!

Ezzel Pál bácsi megölelte Pétert:

— Megértettél, Pjotr Ivanovics, vagy sem?

Péter és társai mindent megértettek. Odarohantak Pál bácsihoz megszorították kezét és így kiáltottak:

ÉLJEN A SZOVJETUNIO!

ÉLJEN FRANCIAORSZÁG!

ÉLJEN SZTALIN!

A következő napon az egész falu kísérte ki a franciákat.

— A viszontlátásra! Minder jól!

Péter pedig meglengette sapkáját:

— Igen, a viszontlátásra.

Ősszel az egész brigád Pál bácsi vezetésével a cséplésné dolgozott, amikor megérkezett a levélhordó.

— Pál bácsi, tessék egy levelet külföldről.

— Mi ez? Francia! — Pál bácsi izgatottan fordult hozzám:

— Na, Mária, ne hagyd cserben bennünket. Még ha éjtszakai is tart, fordítsd le a levelet.

Őszintén szólva megrémültem. Hogy tegyek ennek eleget, amikor a középiskolások tankönyvéből csak 12 leckét vettem át. Kinyitottam a borítékot... há, még ilyen! A levelet oroszul ír-



ták. Leállítottuk a cséplőgépet.

Elkezdtem olvasni és szívem hevesen dobogott:

— Kedves Pál bácsi!

Minden nap késő éjtszakáig ülünk az orosz könyv mellett. Olvasunk és írunk a ti nyelveken, amelyen Sztálin beszél az egyszerű néphez. Mi már is megértjük ezeket a szavakat: béke, szabadság, demokrácia. Mi hosszú ideig emlékezni fogunk a szovjet ember meleg szívére, úgy, mint saját bátyánkra és nővérünkre. Oh igen, Pál bácsi, fogunk még inni finom pezsgőt a ti hazátokra és arra a pillanatra, amikor minden undok figura repül az ördög öreganyjába.

És a túlfoldalon így folytatta:

— Mi a munkásnegyedekben aláírásokat gyűjtünk a nemes felhívásra az átkozott atombomba ellen. Minden lakáson az egyszerű emberek — férfiak, asszonyok és ifjak ezzel fogadnak: „Oh, mi nagyon szívesen aláírjuk, egyidőben szovjet barátainkkal!” És most az én elvtársaim, Páris proletárjai sok szívélyes üdvözlőket küldenek roztá: Gorskowa Mária (az én vagyok) kötelezzük, hogy cséplés befejeztéig minden meleg és baráti kifejezést megtanuljon hogy drága barátainknak igazán szívélyes választ tudjon írni.

En pedig ezt a feladatot maradéktalanul végrehajtom. Becsületszavamra.

Alattlanul érdekesen mutatja be a „Szembesítés” című szovjet film a háborús üyfogatók galád mesterkedéseit. Rengeteg unalmát vonhatunk le éberségünk fokozása szempontjából. Meggyőződhetünk arról, hogy semmi — a látszólag legjelentéktelenebb dolog sem — kerülheti el gyelmünket, éberségünket. Külö-öben időszerűvé teszi a filmet a apjainkban rendkívül kiéleződött ülpolitikai helyzet.

**LEGFONTOSABB TEENDŐNK** közé tartozik az ellenség knamunkájának leleplezése és meghiúsítása. Ez reánk, tüzöl-ókra, fokozottabb mértékben vonatkozik, mert az üzemek és a mezőgazdaság területén leggya-ribb a támadásra való kísérlet. leggyőződéssel mondhatjuk, hogy „Szembesítés” című filmet egy lelkesedéssel nézik meg a olgatók százezrei.

A „SZEMBESÍTÉS” című film első jelenetében az Államvédelmi Hatóság egyik munkatársa, Lar-ov előtt Galkin nevű idős férfi l. Elettörténetét mondja el és el-akarja hitetni, hogy szálamomra-éltő öregember, nincs senkije, csak egy lánya, az is külföldön l. Larov tapasztalt szeme azon- an észreveszi, hogy az öregember hazudik s hamar tisztába jön azzal, hogy minden ájjal megkért ravasz kémmel van dolga. Galkin lakásán végzett házkutatás során semmi bizonyítékot nem találnak, mindössze egy íratópapírt, melyen még kivehető az redeti szöveg nyoma: „Drága arátom, ne bocsássatok meg nek... legyetek kíméletlenek”.

**EZEN A NYOMON** indulnak el az Államvédelmi Hatóság munka-irsai. A város egyik hatalmas replögépgyárában az „AV 5—6”-os íptípusú gépet próbálják ki, melyet Kocsin mérnök tervezett. A pró-arepülés eredményei nagyszerűek, e a mérnök még javítani akar éhánny apró részleten. Elgödo-aisait azonnal végre akarja haj-ani a tervrajzon, de a gyárban ár végetért a munkaidő. Sze-étné hazavinni a tervrajzot, ami szont a szabályzat értelmében zigorúan tilos. Telefonon enge-élyt kér. Az osztályvezető ezt em ellenzi, de hivatalosan nem szesz róla tudomást. Kocsin magá-oz veszi a rajzokat és hazasiet.

**KOCSIN LAKÁSA MELLETT** an Xénia Lebegyova szobája. A fiatal lány és a mérnök szere-ek egymást, de erről még egy-ükük sem beszélt. Alig, hogy Kocsin hazaért, Xénia sürgősen elhívja hazulról egy barát-éje. A fiatal lány azonban nem a barát-ével találkozik, hanem egy ismeretlen férfi-ál. Az ismeretlen Trivos néven mutatkozik e és azt követeli Xéniától: tegye lehetővé

részére, hogy még ma bejusson Kocsin mérnök szobájába. Xénia nem akarja vál-álni ezt a feladatot, szereti Kocsint és hazá-ját nem akarja elárulni. Mikor a külföldi kémügynökség beszervezte, tudatlan és buta kisleány volt, későn jött rá arra, hogy mit

hogy Trivos lefényképezte a tervrajzokat, átad Murzinnak egy iv tiszta papírt és uta-sítja, hogy azt juttassa át a határon. A ruhapróbánál azonban a papír kiesik Murzin zsebéből és a földön marad. Mikor a két vevő elmegy, az öreg szabó vasalni kezd és hogy a vasaló melegét kipróbálja, felveszi a földről ezt a tiszta pa-pírt. De abban a pillanatban, ahogy a forró vassal hozzáér a papírhoz, azon különböző betűk és számok rajzolódnak ki. Az öreg szabó el-határozza, hogy a számára érthe-tetlen és gyanús írást elviszi az Államvédelmi Hatóságra. Larcev és munkatársa megfektik a levelet, melynek szövege a következő: „Az AV 5—6 rajzainak fényképe nálam van. Szervezzék meg, hogy átjussunk a határon. Közöljék, megérkezett-e Ivanovics?”

**EZALATT TRIVOS** állandóan figyeli Xéniát, mert attól fél, hogy az őszintén elmond mindent Kocsin mérnöknek. Így is törté-nik. Abban állapotnak meg, hogy Xénia elmegy az Államvédelmi Hatósághoz és ott őszinte vallo-mást tesz. Mikor elválnak egy-mástól, Trivos felelősségre vonja a leányt és rövid tusakodás után a robogó vonat alá löki. Az Államvédelmi Hatóság közben megtalálja a gyilkos öszezszakadt kabátját és benne egy írást: „Drága barátom, félek, hogy a lány becsap bennünket. Halez így van, ne bocsás-satok meg neki... legyetek kíméletlenek, Ivan Ivanovics.”

**AZ ÁLLAMVÉDELMI HATÓ-SÁGHOZ** beidézik Galkint. Ledik-tálják neki a levél szövegét. Írá-sa azonos a talált levél írásával. Most már világos, hogy Galkin és Ivan Ivanovics ugyanaz a sze-mély. A kém azonban tagad és úgy tesz, mintha az egésztől nem tudna semmit.

**Trivos és Murzin** újra találko-znak a szabónál. Ezek azon-an értesítik az Államvédelmi Hatóságot és így sikerül elfog-niok a kémeiket. Szembesítik őket és a bizonyítékok és tények ha-tása alatt nem tagadhatnak to-vább. Galád tervüket a szovjet Államvédelmi Hatóság két mun-katársa meghiúsította.

Láthatjuk, hogy a szovjet em-berek ébersége, állhatatos harca szocialista hazájuk védelméért és legfőképp az egyszerű szovjet dolgozók aktív közreműködése, lehetővé tették az ellenség galád tervének meghiúsítását.

Számunkra is igen komoly tanulságot tar-talmaz a film. Megláthatjuk belőle, hogy sokszor a legcsekélyebb jelentőségűnek lát-szó nyomból döntő fontosságú következtetések vonhatók le. Ez a tény pedig mindnyájun-kat fokozott éberségre kötelez.



tesz. Mégis enged Trivos követelésének, mert az megígéri, hogy ez lesz utolsó fel-adata és Kocsin mérnök becsületén semmi csorba sem eshet. Xéniának sikerül becsem-pésznie Trivost Kocsin mérnök lakásába. A kém lefényképezi a replögéptervrajzokat.



**TRIVOS ÉS MURZIN** ugyanannál a sza-bónál készítetik ruháikat. A szabóműhely-ben gyakran találkoznak, de a szabó sem-mi sem gyanít. Egy ilyen találkozás alkal-máival, mely közvetlenül azután történik,

# Hírek a tűzoltóéletből

## A honvéd és tűzoltó bajtársak kulturális kapcsolatáról

Az egész honvédalakulat bajtársi örömmel várta a Budapestről érkező tűzoltózenekart. 1951 április hó 15-én a honvédség felkészített kultúrterme már a reggeli órában megtelt a honvédbajtársakkal. Jól esett hallani a várakozás zslibongását. A katonai parancsnokság, a politikai tiszt bajtársak előkészítettek mindent. A fiatal arcok várakozásteljesen fordultak a színpad felé: vajjon mit hoztak, mit adnak nekünk a tűzoltó bajtársak? ...

A bementő üdvözölte a bajtársakat:

— Az állami tűzoltóság bajtársi üdvözlését hoztuk Budapestről. Annak a tűzoltóságnak az üdvözlését, amely válllvetve, — a néppel és a honvédséggel együtt építi a szocializmust és kész megvédeni a békét, minden imperialista háborús szándékkal szemben.

A karmester ott állt a dobogón. Mély csendben emelkedett fel a karmesteri pálca és felcsendültek — Erkel: „Ünnepi nyitány”-ának bevezető akkordjai. Az az ünnepi nyitány hangzott el, amelyet a Nemzeti Színház 50 éves jubileuma alkalmából írt meg Erkel, amelyről a császár megbízásából az előadás résztvevő hercegi pár tüneményen kivonult, semmibeveve a magyar nép gondolatait és érzéseit. Fejlett, öntudatos hazaszeretet jellemzi a felszabadult dolgozó magyar népet. Ez a fejlett hazaszeretet kelt szárnyra a zenei nyitány hangjaival és a honvédbajtársak gondolataiban és érzéseiben tovább visszahangzott.

Rachmaninov: Cisz moli prelűdje szintén nagy sikert aratott.

A műsorból is mindenki előtt világossá vált, hogy a nagy alkotók a népből jöttek, a népek írtak, — magáról a népről és építő munkájáról. Mindenki tudta és érezte, hogy az a művészet, amit elvettek tőlünk, meghamisítottak, kizsájtítottak a kapitalisták, — a

felszabadulás után újra a dolgozó népé, a miénk lett.

Muradelli zenéje a szovjet katonáról zengett. Arról a szovjet katonáról, akit, ha megkérdezzük, hogy miért harcol, azt feleli: — A szocializmusért! Hazámért. S ha kérdezzük tőle, honnan tudta, hogy győznek, — egyszerűen és röviden így válaszol: „Mert Sztálin vezet bennünket.”

Ezt fejezte ki Muradelli zenéje. Majd a „János vitéz” népi dallamai hangzottak fel. A bajtársak a zenekart követve dudáltak a dallamot.

Hacsaturján „Kardtánc”-át ismeritek már. — Tudjátok mikor írta Hacsaturján ezt a gyönyörű szovjet népi zenét, amelyből a szovjet ember alakja magasodik ki? Rádöbbent arra, hogy művészetében egyenlővé vált, elszigetelődött a néptől és így egyedül maradt. Az elvtársak figyelmeztető szava, a rádöbbenes és megbánás hatalmas érzései után visszatért Hacsaturján forrón szeretett népéhez. Ekkor írta a „Kardtánc”-ot. Mi is a szovjet néppel élünk és érezzük s a szovjet népi zenén keresztül is megismerjük nagy barátunkat, a Szovjetuniót.

Bjell — „A békétábor legyőzhetetlen” — világot átblelő zenéje minden bajtárs szívéig elért. Arra gondoltak, hogy toronymagásra nőnek azok az ívek, amelyeken minden név egy-egy békét akaró dolgozót testesít meg és hirdeti legyőzhetetlen békeakarát. A hallgatóság egy emberként állt fel és énekelt a zenekarral együtt, s utána összeülekezett honvéd és tűzoltó. Szünni nem akaró szeretetnyilvánítás és együttérzés jellemezte a honvédség és tűzoltóság kulturális találkozáját.

Tűzoltó zenekarunkat továbbra is támogatnunk kell, mert nagy segítséget nyújt a szocializmus építésében, a békéért folytatott harcban, s haladó kultúránk terjesztésében.

## A pécsi tűzoltó bajtársak kulturmunkája

Az Országos Tűzoltó Egyesület pécsi osztálytagozatának kultúr csoportja f. hó 22-én szép sikerrel szerepelt a színjátszó csoportok városi döntőjében.

Ezt egyrészt annak köszönhetik, hogy saját egyesületi helyiséggel rendelkeznek és így komoly kulturmunkát tudnak végezni. Bajtársaink azonban sokkal jobb ered-



Jelenet a „Közös cél” című darabból, amelyet a pécsi kultúrversenyen adtak elő bajtársaink

## RÖVID HIREK

A BEKÉSCSABAI BAJTÁRSÁK taktóborzásuk eredményeképpen 400 új taggal gyarapították az Országos Tűzoltó Egyesület taglétszámát. A „Magyar Tűzoltó” c. szaklap részére pedig 150 új előfizerveztak be.

A BETONÉPÍTŐ VÁLLALAT ÜZEMI TŰZOLTÓSÁGA május 1-i ajánlása az üzem készült tűzoltó készülékeinek házilag való feltöltése, töltők bekötésének szintén házilag való elvégzése. Evi megtakarítása cca 3500—4000 Ft.

A LOVÁSZI-ÁLLAMI TŰZOLTÓ ŐRS május 1-i felajánlása üzem területén levő tűzcsapok nyomás alatti kipróbálása, az esetleges hibák kijavítása, a laktanya kíméltelése és gépkocsi szirénájának kicserélése.

A VESZPREMI TŰZOLTÓ BAJTÁRSÁK 100 folyóméter tömlőt kaptak be és szereltek fel munkafelajánlásuként. Rendbehozták a szabadnapos szobát is, amivel 400 Ft megtakarítást értek el.

## Rákospalotán is önálló OTE tagozat alakult

A Rákospalotai bajtársak nagyon sokáig az újpesti OTE tagozathoz tartoztak. Az újpesti tagozat cél tudatos működése és kollektívén elért eredményei arra ösztönözték a Rákospalotai bajtársakat, hogy ők is önálló tagozatot alakítsanak.

A vezetőségválasztó gyűlés helyi pártszervezet titkára is volt, bizonyítva, hogy a Párt a bajtársak jó munkáját. A vezetőségbe mind állami, üzemi őrsökön szolgálatot teljesítő bajtársak kerültek. Ezzel is igazolták bajtársaink, hogy



A Rákospalotai O. T. E.-tagozat megalakulása alkalmával Beszterci tiszti bajtárs, titkár ismerteti az egyesület feladatait.

A felmerülő nehézségek nem riasztották vissza a bajtársakat. Tetteikkel bizonyították be, hogy önállóan és aktívan kívánnak dolgozni.

ban együttes erővel kívánnak eredményeket elérni. A gyűlést a ternaclonálával fejezték be. Sok sikert kívánunk a Rákospalotai OTE tagozatnak!

## FELHÍVÁS

A „Magyar Tűzoltó” szerkesztése azzal a felhívással fordult a Bajtársakhoz és mindenkihez a „Magyar Tűzoltó” c. szaklap felé, hogy a lapnál kaptak bármilyen kérdésemben meg a „Magyar Tűzoltó” szerkesztőségéhez forduljanak Budapest, VI. Bajcsy Zs. sz. k. út 7. i. Telefon 344.

Kérjük a bajtársakat, pontosan akarják megkapni a lapot, értesítsék azonnal szerkesztésünket a lap példányszám változásairól, különben nem tudunk biztosítani a lapok megküldését.

„MAGYAR TŰZOLTÓ” szerkesztőség

## Kölosönös áthelyez

Az alábbi bajtársak keletkezett bajtársakat, akikkel kölosönös áthelyezést kérhetnek HOSE PETER, BIRÓ SANDOR, RÁKI JÁNOS, OFFRA PÁL, OFFRA ANDRÁS tűzoltók az sült lizzó gyárból Hajdú-, vagy Szolnok megye területén VALKO László tm. a vesztőparancsnokságról Debrecen, vagy Nyíregyháza nyárára;



## Sportélet a nagykanizsai tüzoltótanosztályon

Jzemi dolgozóink példamutatása nyomán a Nagykanizsai Újonczó Tüzoltó Tanosztályon is elkezdte a sportélet folyik. A versenyei és az M. H. K. sportmozgalomra elért eredményeink mind azt bizonyítják, hogy az ottani bajtársak megértették az idők szavát maugékénak vallják népi demokrácia kormányzatunk sportpolitikáját.

Mi, nagykanizsai tüzoltók is a gy. Szovjetunió példamutatásának nyomán a szocialista tömegsport elterjesztését tűztük ki célul. Azt akarjuk elérni, hogy a tüzoltóság és egészében bevonjuk a sokot a testnevelésbe, mely elválaszthatatlan része a szocialista szellemi egészségnek, bátor és szívós, a pályaharcos tüzoltó kinevelésének.

Dártnak a példamutatása nyomán egyre jobban látjuk, hogy a szocializmus építő dolgozó népünk győzelmét a tüzoltóság még fokozottabban tudja megvédeni, ha a többiekhez nemcsak elméleti és gyakorlati, hanem rendszeres testnevelés is folyik.

A tanosztály élénk sportéletének bizonyosságát bizonyítják eddigi eredményeink és május 1-i felméréseink.

A tanosztály az elmúlt hónap folyamán sikerrel vett részt a nagykanizsai sportmozgalomokon. Nagykanizsai honvéd helyőrség al nehéz terepen megrendezett 5 km-es járőrversenyen „B” csapatunk első helyezést ért el. A tanosztály színeiben induló TANANTAL Tűz. tíz. félnehézsúlyú kőzök a görög-római bírközés (pontozásos vereséggel) második helyezést ért el.

Április 4-én, felszabadulásunk ünnepén rendezett kegyeleti futáson a tanosztály csapata minőségileg csapat közül második helyezést ért el. Az ugyanakkor rendezett felszabadulási lövészversenyen a tanosztály lövészcsapata második helyezést ért el.

A Nagykanizsa város által — egyesületek és szervezettek között rendezett 5 km-es mezeli futóversenyen a tanosztály csapata (Károlyics György tm., Molnár Ferenc új. tü., Tófeji László új. tü., Szekeres Ferenc új. tü.) első helyezést ért el.

A Munkára Harcra Kész sportmozgalom első fokozatában elért 1 km-es mezeli futásból és a 20 km-es természetjárásból 148-an tettünk eredményes próbát. A második fokozatban elért 3—5 km-es mezeli futásból 18-an tettünk eredményes próbát.

A május 1-e tiszteletére tett sportfelajánlásunkban vállaljuk: a munkásmozgalom nagy ünnepeire úgy készülünk, hogy az M. H. K.-ban előírt 4 kötelező és 3 szabadon választott számból eredményes próbát teszünk. Vállaljuk, hogy a tanosztály udvarán egy verseny röplabdapályát építtünk szabad időnkben, melyet május 1-re fogunk elkészíteni.

A sport terepen eddig felmutatott eredményeink eléréséhez és azok további fokozásához nagyban hozzájárul a tanosztály pártszervezetének felvilágosító jó munkája, a tanosztály parancsnokának támogatása és nem utolsósorban a tanosztály sportkötőjének, Károlyics György tm. bajtársnak fáradságot nem ismerő jó munkája.

A törzsbe beosztott bajtársak beosztásra való tekintet nélkül nemcsak a sport jelentőségének ismeretével, hanem személyes példamutatással járnak az élen, ami nagymértékben növelte a bajtársak teljesíthetőségét a sportmozgalom terein is. A bajtársak mind nagyobb lelkesedéssel folynak bele ebbe a munkába, hogy az állami tüzoltóságot megszerentsék, megismertessék dolgozó népünkkel.

HAVAS ANDRÁS  
új. hggy.,  
vezető nevelőtiszt.



Izgalmas jelenet a Kínizsi-Dózsa mérkőzésen (2:1)

## Sportéletünk átszervezése

A MAGYAR SPORTELET ÚJ ALAPOKRA HELYEZÉSE MAGAVAL HOZTA A DOZSA SPORT EGYESÜLET ÁTSZERVEZÉSÉT IS, és új távlatokat nyit a Rendőrség és a Tüzoltóság sportjának további fejlődésére. A magyar sportéletnek és a tüzoltósportnak egyaránt hiányossága volt, hogy különválasztották a minőségi és a tömegsportot. A minőségi sporttal kizárólag a Dózsa Sport Egyesület foglalkoztak, míg a tüzoltóknak és hozzátartozóknak tömegsportja sok esetben nem volt kellő módon biztosítva. Az új szervezés hatalmas perspektívát nyit a rendőri- és tüzoltó-sport számára.

BUDAPESTEN S A MEGYEI KAPITÁNYSÁGOK TERÜLETÉN szervezőirodák alakulnak, amelyeknek az a feladatuk, hogy mind Budapesten, mind az ország többi részén megalakítsák a Dózsa Sport Köröket. A szervezőiroda kitölteti a belépesi nyilatkozatokat és minden rendőrségi vagy tüzoltósági szervben, ahol a jelentkezők száma legalább 30 fő, megalakítja a helyi Dózsa Sport Köröket, a Sport Körön belül alakulóközgyűlésen választják meg a helyi Sport Kör vezetőjét, és felállítják a szakosztályokat. Minden Dózsa Sport Kör köteles egy általános szakosztályt felállítani, amely az MHH-val foglalkozik. A Sport Körök vezetőségét az alakuló közgyűlés választja meg, s az így megválasztott 3—7 tagú vezetőség irányítja a Sport Kört.

ISMERTETJÜK A DOZSA SPORT KÖRÖK SZERVEZETI FELELŐSÉGET — ALULRÓL FÖLFELÉ: városi Dózsa Sport Körök, — Megyei Sport Körök — a Szegedi és Budapesti Sport Körök, — Belügyminisztérium Országos Dózsa Elnökség, amely mellett a Belügyi Sport Központ dolgozik.

MINDEN SPORTKORI TAG TAGKÖNYVET KAP és egységiesen 2 forint tagsági díjat fizet. A tagsági könyv felmutatása mellett minden tag használhatja az egyesület sportfelszerelését, látogathatja edzéseit és díjtalanul látogathatja az egyesület által rendezett versenyeket, pl. Budapesten és vidéken a Dózsa labdarúgó-mérkőzéseit.

A SPORT HATALMAS FEGYVER A KEZONKBN E HABORUS USZITOK ELLEN. A Dózsa Sport Körök létesítése új állomás testületünk sportéletében. A Dózsa Sport Körök lehetőséget nyújtanak minden bajtárs és hozzátartozója számára, hogy sportolhasson, fejlessze izmait, megismerje a sportélet szépségeit, testét izmossá és rugalmassá tegye, s hogy megdedett testtel jobban és könnyebben tudja ellátni szolgálatát.

## Sportélet Tatabányán

„DOZSA” első helyezését. Itt nagyobb győzelmet értünk el, mint a bajnoki mérkőzéseken. Nehézségeink vannak, de igyekszünk leküzdeni azokat.  
NAGYON SZÉP EREDMÉNYEKET érnek el bajtársaink az asztali tenisz sportban is. E sportban valóban ügyességüket, fűrgeségüket és gyorsaságukat fejlesztik a bajtársak. Sporteredményeink mellett jó

eredményel működő színjátszó csoportot is alakítottunk. Sportmunkánk munkára, harcra kész bajtársakat nevel népi államunknak, kulturmunkánkkal pedig a művelődést és a népevelést visszur győzelemre szocializmusunk építésében.  
TAUSCH LÁSZLÓ új. szkv., sportfelfelős.



A tatabányai tüzoltóbajtársak röplabdacsapata

## Feladataink az MHHK terein

A MAGYAR DOLGOZÓK PARTJÁRAK HATÁROZATA és Népköztársaságunk kormányának rendeleteit mutat a testnevelés és a sportmunka megjavítására. A határozat Rendőrség és a Tüzoltóság dolgozó részére is megszabja a feladatokat, hogy az MHHK testnevelési rendszerén keresztül bekapcsolódjanak a rendszeres sportba.

HAZM MAR SERDULO GYERMEKORTOL KEZDVE biztosítja a utólás lehetőségét mindenki számára és gondoskodik arról, hogy dolgozók szakszerű testnevelési utasban vegyenek részt. BAJTARSAINK FELADATA, hogy

a szovjet bajtársak példája nyomán minél többen és eredményesen vegyék ki részüket az MHHK próbázásokon, s lelkiismeretes felkészülésükön keresztül még odaadobb és jobb harcosai legyenek a világ békeszerető népei hatalmas táborának.

Sportéletünk a felszabadulás után nemcsak tömegekkel gazdagodott, hanem újabb sportágakkal is. A röplabda az elmúlt néhány év alatt óriási népszerűsége tette szert. Mi, — a tatabányai tüzoltótanosztályon szolgálatot teljesítő bajtársak is, — megszerettük ezt a sportot.

AZ ELMULT ÉVBEN megismerkedtünk a játék szabályaival, hogy a szabályokat kellően elsajátíthassuk, megfelelő pálya elkészítése, megépítése vált szükségesé. A bajtársak szívesen áldoztak időt a sportra. Megfelelő telekkel is rendelkezünk. Ennek talaját elegyítettük, vörös salakot hordtunk rá és aztán szép simára lehengereltük. Négy oszlopot leástunk és háló szereltünk rá. A csapat is hamar megalakult. Röplabdacsapatunk mindjobban fejlődött, közben felvettük a „Dózsa” nevet. Időnként idegen csapatokkal is játszottunk, majd az őszi-téli másodosztályú városi terem bajnokságba nevezettünk be. Éire akartuk küzdeni magunkat. Akaratunkat siker koronázta. Minden mérkőzésünket megnyertük és elértük az első helyezést. Sikerünket hirdeti laktányánk egyik díszje: Sztálin elvtárs herendi porcellánból készült mélszobora, amely további munkára serkent mindannyiunkat.

ÁPRILIS 4-ÉRE tett sportfelajánlásunkkal megerősítettük a

## MAGYAR TÜZOLTÓ

magyar tüzoltóság folyóirata. szerkeszti a szerkesztőbizottság.  
Felelős szerkesztő:  
Csillag Gyula  
tüzoltó alezredes.  
Felelős kiadó:  
Jogi- és Államgatagatási Könyv- és Folyóiratkiadó igazgatója.  
Szerkesztőség:  
VI., Bajcsy Zsilinszky-út 7.  
Telefon: 428—732.  
Kiadóhivatal:  
V., Szemere-ú. 10.  
Telefon: 120—243.  
M. N. B. egyszámú: 999.207.  
Író Csillag Nyomda, Budapest.  
Felelős vezető: Bolgár Imre.

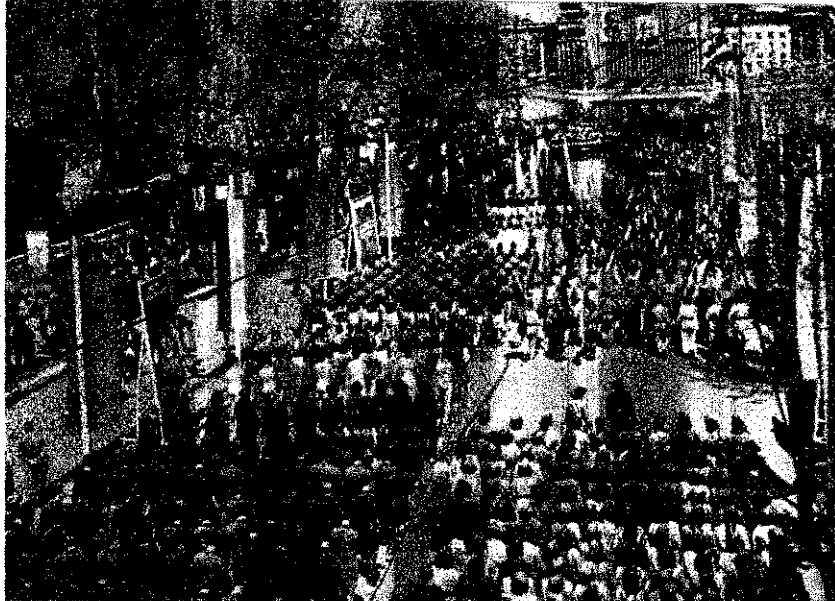

Fegyverrel, karrendben vonulnak el a „Dózsa” sportolói.

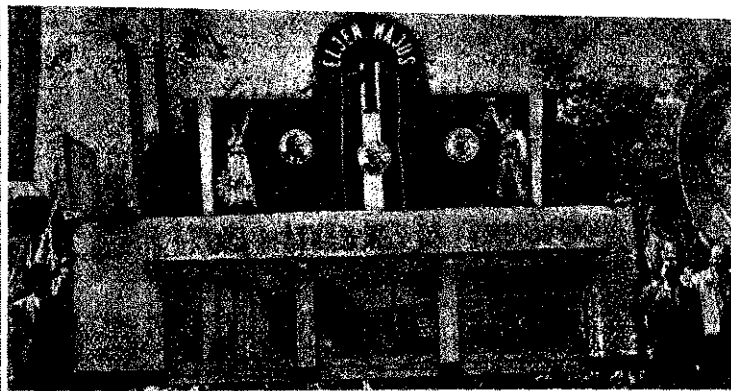

Impozáns látványt nyújt a Rakosi Mátyás Múzeum díszdekorációja.



Jövők reményeivel táncolnak.



A felvonuló nők egyik díltes csoportja.

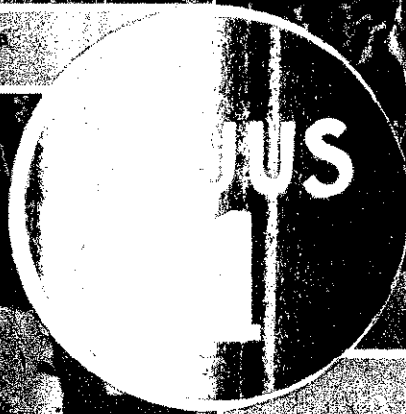

Tíz- és bajtársaink a dolgozókkal együtt vettek részt a felvonáson.



A XI. ker. tanács dolgozóinak hatalmas feliraton követ az önhatalmi bekegyezmény megkövetéréért.



Színvonalas kultúrmisszók szórakoztatták a százazres közönséget a városligetben.

Boldogan szórakoztak bajtársaink a munka nagy ünnepeinek egyik műsorjában.



TÖBB TANULÁSSAL A SZOCIALIZMUSÉRT

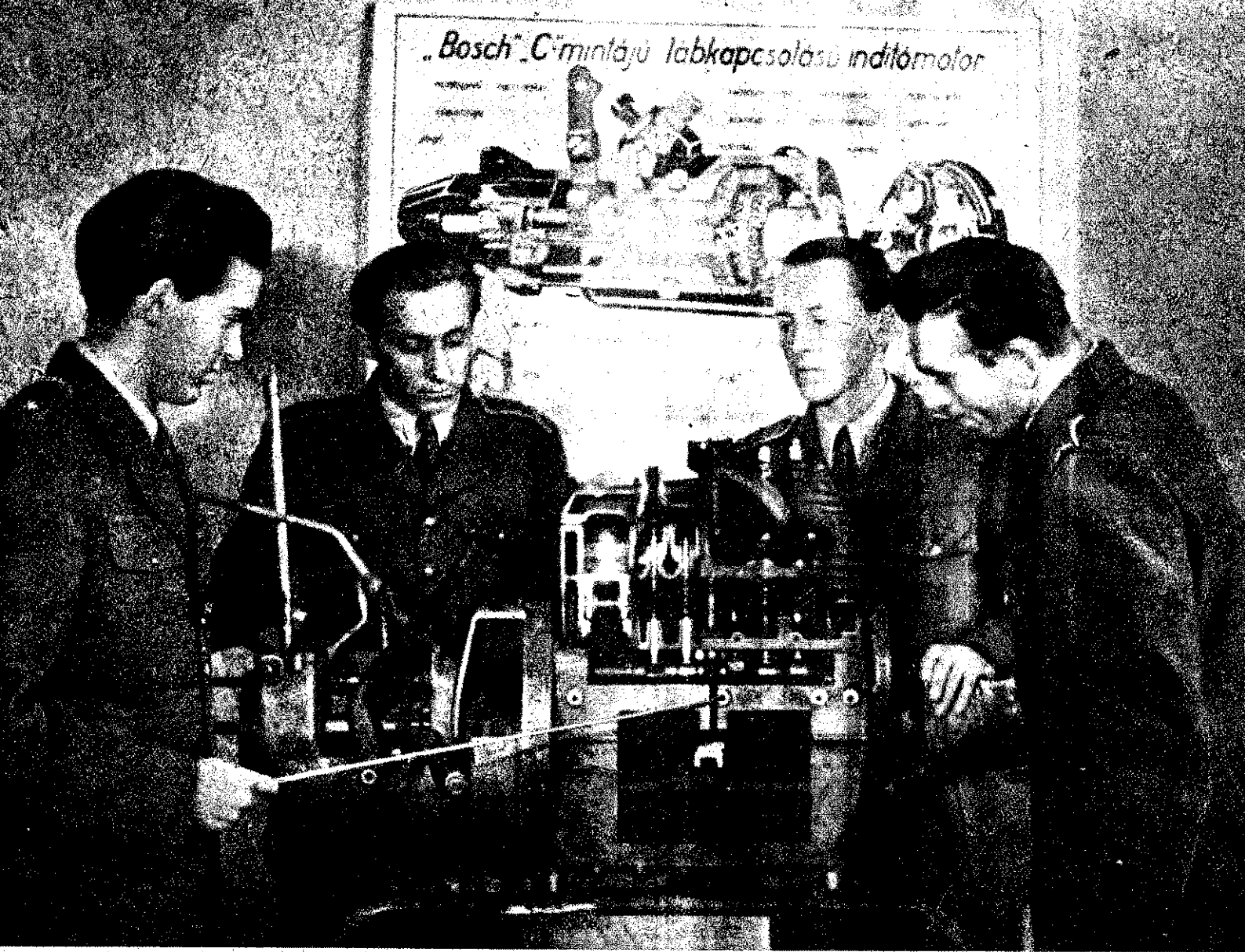

FORGÓZOTT MŰSZAKAI TOVÁBBKÉPZÉSSSEL NÖVELJÜK  
NÉPKÖZTÁRSASÁGUNK TŰZOLTÓSÁGÁNAK FELKÉSZÜLTISÉGÉT



A különválasztott kézzel készített dírekszerek között a Földes leállított szoborok szobrai.

Zenekarunk nagy sikert aratott a koncerten, művészet adott a népközönségnek.



## Tűrelőbajtársaink bemutatása szocialista városunkban, Kartagón

A türelőbajtársaink bemutatása szocialista városunkban, Kartagón. A türelőbajtársaink bemutatása szocialista városunkban, Kartagón. A türelőbajtársaink bemutatása szocialista városunkban, Kartagón. A türelőbajtársaink bemutatása szocialista városunkban, Kartagón.

A türelőbajtársaink bemutatása szocialista városunkban, Kartagón. A türelőbajtársaink bemutatása szocialista városunkban, Kartagón. A türelőbajtársaink bemutatása szocialista városunkban, Kartagón. A türelőbajtársaink bemutatása szocialista városunkban, Kartagón.

A türelőbajtársaink bemutatása szocialista városunkban, Kartagón. A türelőbajtársaink bemutatása szocialista városunkban, Kartagón. A türelőbajtársaink bemutatása szocialista városunkban, Kartagón. A türelőbajtársaink bemutatása szocialista városunkban, Kartagón.



A türelőbajtársaink bemutatása szocialista városunkban, Kartagón. A türelőbajtársaink bemutatása szocialista városunkban, Kartagón. A türelőbajtársaink bemutatása szocialista városunkban, Kartagón. A türelőbajtársaink bemutatása szocialista városunkban, Kartagón.



A türelőbajtársaink bemutatása szocialista városunkban, Kartagón. A türelőbajtársaink bemutatása szocialista városunkban, Kartagón. A türelőbajtársaink bemutatása szocialista városunkban, Kartagón. A türelőbajtársaink bemutatása szocialista városunkban, Kartagón.

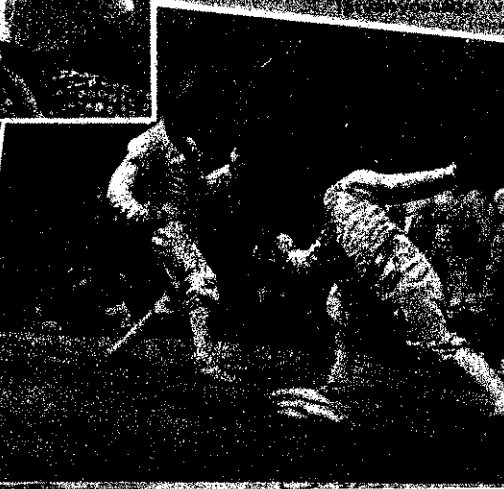

# MAGYAR TŰZOLTÓ



## HOGYAN VALÓSÍTOTTUK MEG A KONGRESSZUSI HATÁROZATOKAT?

### Partunk II. Kongresszusának határozatai

ha nem látott mértékben mozgósították a széles tömeget a felemelt ötéves terv sikeres végrehajtása érdekében. Egértették, hogy ez a feladat nem könnyű, sőt megoldása nagy erőfeszítéseket kíván, azonban azt is tudják, hogy minden maga a terv szolgáltatja a legjobb, legmeggyőzőbb példákat emellett, hogy ezeket az erőfeszítéseket érdemes megtenni. A negyedévi terv teljesítéséről szóló jelentés a tökédek számára is bebizonyította, hogy Partunk II. Kongresszusának útmutatása, határozatai, felemelt ötéves tervünk előirányzata nemcsak teljesíthető, hanem túl is teljesíthető.

### Kongresszusi határozat a legjobb fegyverré vált

magyar dolgozó nép kezében, amelyet jól felhasznál a Szocializmusért, a béke megvédéséért folyó harc jelenlegi szakaszában. Nekünk, tűzoltóknak, is számot kell adnunk arról, hogy ezt a fegyvert ki-kí a maga területén hogyan alkalmazta, illetve a Kongresszus határozataiból mennyit váltott valóra. Bizonyos, hogy a Kongresszus óta egyes területeken igen szép eredményeket értünk el, amelyek azonban csak az első lépések. Ezeket az eredményeket további sikereknek kell követniük, különben lemaradnak. Tévedés volna azt hinni, hogy a tűzoltóság fejlődését mutató grafikonon görbe csak lefelé mutat. Nem, vannak jelek, amelyek azt mutatják, hogy az eddigi hibákból okulva, mindinkább nőnek a száma, akik levonják a tanulságot és annak megfelelően dolgoznak.

### Eredményeink közül elsőnek kell megemlíteni

az a komoly takarékosági mozgalmat, amely — annak ellenére, hogy még mindig szervezetlen és nem minden egyenlően folyik, — igen jelentős értékeket jelent népgazdaságunk szempontjából. Pl. a hőmezővási árhelyi, az egri és miskolci alosztály, illetve osztályparancsnokság beosztott-többszáz ezer forint megtakarítást ért el. További feladatunk, hogy tűzoltóink öntudatos kezdeményezéseit szövegmozgalommá fejlesszük. Ugyancsak, mint jó eredményt kell megemlíteni az oktatás, illetve a továbbképzés terén mutatkozó fejlődést, amely nemcsak mennyiségében, hanem minőségében is jelentkezett. Pl. felemeltük a tisztiszfelyettesi tanosztályok létszámát, elindítottuk a gazdasziszthelyettesi és a műszaki tanosztályt, továbbá a többi részhez hasonlóan, megszerveztük az első női tanosztályt. felsorolt tanosztályokon, valamint az egységeknél végzett utóbbi ellenőrzéseink során megállapítottuk, hogy a hallgatók tanulási eredményei felülmúlják az előző tanfolyamokon hasonló idő alatt elért eredményt.

### Műszaki felszerelések biztosítása terén

terén komoly eredményekről számolhatunk be, vagyis eddig több felszerelést kaptak tűzoltó egységeink, mint a tűzoltóság államosítása, 1948 eleje óta. Ellenőrzésük bürokratikus és mechanikus módszereinek megváltoztatására is fokozott gondot fordítunk. Ennek eredményei után mutatkoznak már, azonban ezeket is tovább kell hoznunk. Szervezési és szolgálati vonalon ugyancsak értékelni a sikereket, mint pl. az államosítás, a szerek átcsoportosítása, valamint az üzemek és a mezőgazdaság tűzvédelmének biztosítása terén. A további munka megjavítása érdekében új rendeleteket és szabályzatokat adunk ki, álytalánítva a célnak nem megfelelő rendeleteket. A

szervezés és a szolgálat terén azonban még komoly hiányosságok vannak, melyeket sürgősen fel kell számolnunk.

### Ugyanezt mondhatjuk el

a személyzeti vonalról, itt is van némi fejlődés, de ez korántsem olyan, amelyet a mai körülmények támasztanak. Ma az egész tűzoltóságra, de különösen a parancsnokokra igen nagy feladat vár. Jó munkájukkal be kell bizonyítaniuk, hogy képesek azoknak a megnövekedett feladatoknak elvégzésére, amelyekkel őket Partunk és dolgozó népünk megbízta. Igaz, nem könnyű feladat ez, mivel a fejlődés követelményei mellett be kell hozni a tűzoltóság 4—5 éves lemaradását, ami a régi vezetők bűne. Ennek nem szabad bennünket sokáig terhelnie.

### Ezek azok a tények,

amelyek parancsolóan írják elő a még fennálló komoly hibák és hiányosságok felszámolását. Nem engedhető meg az, hogy egyes vezetőink, parancsnokaink és tisztjeink továbbra is Pató Pál szerepét töltsék be és állandóan az események után kullogva végezzék feladatukat. A tűzoltóság parancsnokainak döntő és sürgős feladatukká kell tenniük az általuk vezetett egységen belül a fegyelem megszilárdítását, mivel további előrehaladásunknak ez az egyedüli és legbiztosabb záloga. Hadat kell üzennünk a fegyelmetlenség minden megnyilvánulásának, jelentkezzék ez bármely vonalon. Ennek azonban első feltétele, hogy maguk a vezetők, illetve parancsnokok járjanak elől jó példával, de ugyanakkor beosztottjaik ezen hibáit se kezeljék liberálisan, hanem következetesen lépjenek fel a fegyelem megszegésével szemben.

### Mind ezek harci kérdések, harci feladatok.

S ezeket a feladatokat meg kell oldanunk, a harcokat győzelmesen kell megvívniunk. A harcok sikeres kimenetele azonban a parancsnokok jó munkájától függ. Ez nyomja rá bélyegét az egész tűzoltóság tevékenységére. Az elmúlt évek tapasztalatai meggyőzték bennünket arról, hogy milyen súlyos következmények származtak abból, ha a régi vezetők elszakadtak a tömegektől és minden feladatot csak rendelettel és levelezéssel akartak megoldani. Ez nemcsak a bürokráciát tenyészítette ki, hanem lehetetlenné tette a káderek fejlődését is. Tudnunk kell, hogy káderek csak ott teremnek, ahol az ember akarata érvényesülhet, vagyis, ha valaki tanulni, fejlődni akar, hogy nagyobb tudással szolgálhassa népét, azt nem gátolják előrehaladásában. Ma ezekre az emberekre van szüksége hazánknak és a tűzoltóságnak is, különösen a dolgozó nép békés és boldog életét biztosító szocializmus építésének ebben a szakaszában.

### Mindenki előtt nyitva áll ma az út a fejlődéshez.

Ezt pedig annak köszönhetjük, hogy hazánk, az emberiség megmentője, a nagy Sztálin nevelte dicsőséges Szovjet Hadsereg segítségével felszabadult. Nálunk is véglegesen megszűnik az embernek ember által való kizsákmányolásának lehetősége és a hatalmat a dolgozó nép gyakorolja. Az új társadalmi rendszer megszüntette a szegénység és gazdagság között tátongó szakadékot, szabaddá tette az emberek alkotó erejét és feltárja a termelő erőket a népben rejlő forrásait. Ennek következtében születnek mindazok az eredmények, melyekről nap, mint nap kapunk a sajtón keresztül örövendezettő tájékoztatást, s amelyeket mindannyian a magunk életén keresztül is lemérhetünk. Mindezek kifejezői a magyar nép hozzájárulásának a békeszerető emberiség nagy mozgalmához, a béke megvédéséhez.

# Feladataink

## MEZŐGAZDASÁGUNK VÉDELMEBEN

A leltűnt kapitalista rendszer minden tekintetben a tőkésék érdekét szolgálta. Így volt ez a tűzrendészeti hatóságok rendelkezései miatt is, mert noha számos rendeletben írták elő a mezőgazdasági termények tűzvédelmét, ezeket a rendeleteket, tekintettel arra, hogy a foglaltak költségmegtérhelést is jelentettek a tőkésékre — sohasem hajtották végre.

A kapitalista rendszerben nem a mezőgazdaság fejlődése és ennek érdekében történő megsegítése volt a döntő feladat, hanem az, hogy kihasználva a tűzrendészeti hatóságokat, sokszor hatalmas összegeket nyerjenek a tőkésék, éppen a szándékos kártevással, a biztosító társulatoktól.

Döntő változás állott be a dicsőséges Szovjet Hadsereg által történt felszabadításunk nyomán, amikor mind iparunk, mind mezőgazdaságunk nagyarányú fejlődésnek indult.

### Mezőgazdaságunk egész rendszere gyökeresen megváltozott,

ma már egész városaink, falvaink vannak, melyek a szövetkezeti gazdálkodás előnyeit megértve, annak útjára léptek. Ezzel a gyökeres változással és a gyorsan született eredményekkel nekünk is lépést kell tartanunk.

Mezőgazdaságunk szocialista építése új, hatalmas feladatokat rótt tűzoltóságunk minden tagjára. Pártunk és kormányzatunk az öt éves terv végrehajtása során nagy gondot fordít a szocialista mezőgazdaság fejlesztésére. Pártunk II. Kongresszusa fejlődésünk jelentős állomásának határköve és nagyjelentőségű esemény volt egész dolgozó népünk életében. A Kongresszus rögzítette eddig elért eredményeinket, feltárta hiányosságainkat, s egyúttal megadta a soronkövetkező feladatokat is.

Ilyen feladata tűzoltóságunknak, hogy

### a mezőgazdaság tűzvédelmének fejlesztésével

is elősegítse a szocializmus építését. A Kongresszus megállapította: a Párt és az ország előtt álló döntő stratégiai feladat az, hogy a mezőgazdaság szocialista átszervezésével népgazdaságunk kettős jellegét megszüntessük, s megteremtjük népgazdaságunk egységes szocialista alapját. E feladat megoldásával mind kisebb térre szorulnak

a falu ellenségei, ami más oldalról annyit jelent, hogy a kulákok és cin-kostársaik még elszántabban, új és új formák között indítják támadásaikat a szocializmus építése, erősödő, fejlődő termelészövetkezeteink ellen.

A feszültség nemcsak belső, hanem nemzetközi viszonylatban is fokozódik, hiszen az imperialisták háborús uszításaitól, fegyvercsörtetésétől hangos a világ. Az imperialisták, sárbataposva a nemzetközi egyezményeket, újra felfegyverzik a német és japán fasisztákat. Országunk déli határain gyilkolásra és pusztításra készen, talpig fegyverben leselkedik az áruló Tito-banda. Ezek a tények csak élesztik népünk belső ellenségeinek romboló és gyújtogató terveit. Nekünk viszont felkészülve kell szembenéznünk e gaz tervekkel és mindent el kell követnünk megakadályozásuk érdekében.

A legnagyobb gondossággal kell fejlesztetnünk

### a mezőgazdaság szocialista szektorának,

termelészövetkezeteinknek, gépállomásainknak, de az egyénileg dolgozó parasztság gazdaságainak tűzvédelmét is. Elengedhetetlenül szükséges, hogy a szocialista mezőgazdaság fejlődésével párhuzamosan fejlesszük annak védelmét és biztonságát is. Eredményes munkánk érdekében mindenkor a Pártra kell támaszkodnunk és be kell vonnunk ebbe a tevékenységbe a tömegszervezetek tagjait és dolgozó parasztságunk széles rétegét is, mert minden feladatot csak úgy oldhatunk meg, ha számíthatunk a dolgozók minél aktívabb közreműködésére.

Gépállomásaink, termelészövetkezeteink, valamint a mezőgazdasági termények védelmére hozott tűzrendészeti előírásokat maradéktalanul végre kell hajtánunk és valamennyi tűzoltóegységnek és parancsnokának időszerű javaslatokkal kell elősegítenie ezek tűzvédelmét. Ha Pártunk Kongresszusa

egyik döntő stratégiai feladatnak mezőgazdaság fejlődését jelölte akkor e kérdésnek a mi munkánk az egyik döntő stratégiai feladat kell szerepelnie. Nem kezelhetjük válságosan a megelőző tűzrendészeti feladatot sem az ipari üzemeinkben, se pedig a mezőgazdaságban. Megelőző tevékenységünkkel a mezőgazdaságban valószínűsíthetjük meg eddig, van most szükség ott is a tűzvédelem gyorsabb fejlődésére.

Tudatosítanunk kell dolgozó parasztságunkban, hogy ebben a nehéz helyzetben és az egyre élesedő harcban milyen

### döntő fontosságú a jó tűzvédelem kiépítése

mert az ellenség részéről ez társaságunk felülete, ahol a legnagyobb mértékben tudja akadályozni szocializmusunk építését. Nem volna helyes, ha megelégednénk egy olyan feladatról, mely szervesen csatlakozik az előbbihez és amely nem végezhetünk eredményes munkát a mezőgazdaság tűzvédelme terén. Pártunk Kongresszusa megállapította az előttünk álló nagy feladatok, a tályharc élesedése, a feszült nemzetközi helyzet megköveteli minden lazas számolását és méginkább ráirányítja a fokozott éberség szükségére.

### Mezőgazdaságunk védelmének fokozott éberséget

követel tőlünk, hiszen csak ezáltal dályozhatjuk meg kártevőink aljatevékenységeit. A fokozott éberség azonban döntő feltétele helytálló elméleti felkészültségünk folyamatos fejlesztése. Meg kell értenünk nem frázis az, hogy csak akkor lehetünk éberek, csak akkor tudjuk leleplezni megakadályozni a falu ellenségei kulákoknak és társaiknak kártevő rombolásait és gyújtogatóit, ha oltóság minden tagját az elméleti munkával vértessük fel.

Összefoglalva tehát: a Pártkongresszus határozata nyomán fokozzuk éberségünket szolgálatunk minden vonalán, emeljük elméleti munkánkat, mind politikai, mind szakmai téren, mert csak így tudjuk megelőzni és leleplezni kártevőink minden mesterkedését minden bajtárs tanulással, saját képzettségének fokozásával mesterré válik a tűzvédelem minden ágában, akkor mi is felszámoljuk dottságunkat és a fejlődéssel lépést tartva helyt tudunk állni a reánk váró növekvő feladatok megoldásában és így elő tudjuk lépni a magunk munkaterületén a szocialista mezőgazdaság építését.

HORVATH KAROLY tü.

# SEGÍTSÜK a KOREAI GYERMEKEKET!

A jelenlegi nemzetközi helyzet eseményei nap, mint nap alátámasztják azt az igazságot, hogy a kapitalizmus halálra jut, és egyre kétségbeesettebb erőfeszítéseket tesz annak érdekében, hogy életét megősszebbítsa. Az imperialisták lehetetlen profitésükben egyre gyorsabb ütemben igyekeznek fegyverezni csatlósállamaikat, szabadon bocsátották Kruppot, a náci halálgyárosok fejedelmét, a gyűlöletet folytató náci tábornokokkal, a Lorelei szikla felbontásával akarják vízzel elaszítani a háború esetén Nyugat-Európát. Azonban hiába minden erőszak, a német nép lenállása egyre fokozódik és mind forróbbá teszi a talajt az angol-amerikai imperialisták talpa alatt. Nyugat-Németország dolgot viharos tüntetésekkel szállnak szembe az imperialisták és lakóikkal, a bonni bábkormány, háború terveivel. A dollárzsoldosok szörnyű brutális módon, gúnybottal, fegyverekkel támad a kért, szabadságért harcoló tömegekre.

**Az imperialisták** aljas eszközeihez tartozik az is, hogy betöltötték a Béke Világtanács, a gazdasági Világszövetség, a nemzetközi Demokratikus Nőszövetség és a Demokratikus Ifjúvilágszövetség központi pártirodalmának működését. Mászt a titóista provokátorok a népi demokráciák és így hazánk társait is sorozatosan megsérte ügyvivőnkert orvul megtámadják, Franco titkos szerződésével fűzi még szorosabbra a békét a spanyol nép kezén és erikai repülőket pedig bombázza a népi Kína határait.

A sok kegyetlenség és véres horror közül azonban a legszörnyűbb az, amit az imperialisták vére Koreában követnek el, ott közel egy éve gyilkolják a legkegyetlenebbül a nőket gyermekeket, pusztítják a lakosságot, a városokat és falvakat öld színével teszik egyenlővé. Ezzel azért teszik, hogy telentezen zsebükét még több hánnal tömhessek be, hogy társzpontokat építsenek Kína és Szovjetunió ellen, és, hogy erősítsék hatalmukat Ázsiában. Addig, amíg a kapitalista yomás alatt élő országok dolói tüntetésekkel, sztrájkokkal colnak az elnyomatás ellen, a eaj nép a vele együtt küzdő a önkéntes csapatokkal nanta megismétlődő hősiesség telcel mutatja meg, hogy legyőzeten az a nép, amely szabadsáért, függetlenségéért harcol.

**Hiába viszik véghez** a legnagyobb, legembertelenebb tetteket az imperialisták, hiába ölnek

meg az anyák szemeláttára gyermekeiket, hiába vágják ki a Kim Ir Szent életét harcosok nyelvét, hiába fűrészelik ketté őket, hiába tenietnek el élve gyermekeket, akiknek a földből kiálló fejére céllövészetet rendeznek az elvetemült gonosztevők, hiába irtják azokat, akik szabadon szeretnének élni, — a koreai népet nem tudják megfélemlíteni! Elszántan, hősiességgel harcol ez a nép mindaddig, amíg az utolsó rablót, gyilkost is kiűzi az országból. S ebből a harcából a nők is derekasan kiveszik részüket, mindenütt

mogatják a népi demokratikus országok és ezen túlmenően, szerte a világon, a haladó emberek százmilliói. Nem szorul külön magyarázatra, hogy mind az öt világérszen, minden országban és így hazánkban is a béke hívei — erejük és igazságuk biztos tudatában — megálljt kiáltanak az amerikai dollármilliomosoknak, halálgyárosoknak, náci banditáknak, akik békés városainkat akarják lángborítani, virágzó bűzátbláinkat felperzselni, anyák és gyermekek százait hajléktalanra tenni, eddigi hősi munkánk

**Ezért érzi** minden magyar dolgozó magának a koreai nép harcait. Ezért érzi minden becsületes magyar anya, hogy a koreai gyermekeken elkövetett gaztetek annyit jelentenek, mintha azokat saját gyermekükön követték volna el. Ezért érzi minden hazáját szerető, minden gyermekét féltő dolgozó, hogy kötelessége segíteni a koreai hősök gyermekein.

A Nemzetközi Demokratikus Nőszövetség a közelmúltban Berlinben ülést tartott, amelyen felhívta a világ minden becsületes emberét arra, hogy segítse a koreai népet, amely kemény harcot vív az amerikai imperialisták, az elnyomó betolakodók ellen.

A Magyar Nők Demokratikus Szövetsége is magáévá tette ezt a határozatot és ugyancsak felhívással fordult a magyar néphez, amelyben vázolja az imperialisták aljas szándékait és gyalázatos célküldéseit.

**A gyűjtés** május 15-én indult meg és a napokban ér véget. Ha felmérjük az elért eredményeket, akkor nemcsak azok a számok beszélnek, amelyek a magyar nép áldozatkészségét fejezik ki, amelyből majd ruhát, gyógyszert vesznek a sokat szenvedő koreai gyermekeknek, hanem azok a munkafelajánlások is, amelyek egyidejűleg a dolgozók tették.

Bajtársaink is megértették ennek jelentőségét. A felajánlott összegek, az elvégzett munka mind azt bizonyítja: mi is minden igyekezetünkkel méltók akarunk lenni arra, hogy a béketáborhoz tartozunk.

Az elvégzett munkán, a felajánlott összegben kívül a bajtársak nagyszámban vettek részt a területi agitációban és ipari, mezőgazdasági dolgozóknak, ifjúknak és anyának egyaránt megmagyarázták azt, hogy mit jelent az a segítség, amelyet Koreának adunk. Jelenti a proletármunketköziséget, amely arra kötelez bennünket, hogy segítsük azokat, akik segítséget szenvednek, de jelentti egyben azt is, hogy a proletárszolidaritás fokozódik és elmélyül a mai feszült nemzetközi helyzetben.

Ugyanúgy segítőt kezet akarunk nyújtani Korea sokat szenvedett népének, mint ahogy segítettek bennünket a szovjet katonák és segít ma is bennünket az egész szovjet nép. A mostani gyűjtés kifejezője annak, hogy mindannyian harcosai vagyunk a béketábornak és megtisztelő kötelességünket teljesítjük akkor, amikor azokat támogatjuk, akik a legmagasabb célért: a haza és az egész emberiség szabadságáért harcolnak.



ott vannak és mint frontkatonák, partizánok és a hátszói harcosok dolgozói tesznek tanubizonyosságot arról, hogy életüknek is drágább számukra hazájuk függetlensége és szabadsága.

**Egy hadbainduló** koreai harcos így nyilatkozott: „Ne higgyék az amerikaiak, hogy majd egy napon a kiégett, megsemmisített föld urai lehetnek. Addig fogunk harcolni, amíg erre szükség lesz. Korea népét sohasem fogják legigázni, a végső győzelem a miénk lesz!”

E szavak százmilliók egyöntetű akarátat fejezik ki. Ennek az egységes akaratnak az a magyarázata, hogy a béke megvédéséért folyó küzdelemben felmerhetetlen jelentősége van annak a mozgalomnak, amelynek élén a béketábor vezetője, a Szovjetunió áll és amely béketábort híven tá-

eredményeit lerombolni és a szabad országokat és népeket a Szovjetuniótól kapott drága szabadságuktól megfosztani.

**Most, amikor** mi ezer és ezer kilométer távolságban a koreai hősökre gondolunk, tudatában vagyunk annak, hogy minden kiöntött csepp vérünk a mi gyermeinkért, boldog, szép életünkért is hullik. S amikor egy-egy hőstettet hajtának végre ott messze Keleten, akkor ismét kezesebb hozzák a világ összes gyermekei és dolgozói számára a békés élet lehetőségét. A koreai nép ugyanazok ellen harcol, akik a mi országunkat is tönkre akarják tenni, akik vérell akarják áztatni földjeinket, akik bombát akarnak dobni gyermekeinkre, akik azt akarják, hogy a munkások és parasztok újra a gyárosok és földesurak rabszolgái legyenek.

# JAVITSUK MEG oktatási munkánkat!

A tűzoltóság, melynek feladata, hogy dolgozó népünk tulajdonát a tűzkároktól megvédje, politikailag és szervezetileg egyre erősödik, amit az előttünk álló feladatok megnövekedésének megfelelően fokozni kell.

A szocialista ipar és mezőgazdaság szektorainak szélesedésével minden tűzoltónak látnia kell feladatait és azt, hogy a tűzrendészeti problémákat nem lehet elválasztani az általános fejlődéstől.

**Minden parancsnoknak, de minden tűzoltónak azon kell lennie, hogy tűzoltóságunk erős fegyvert jelentsen dolgozó népünk kezében.**

Mindannyiunkat felelősség terheli a tekintetben, hogy amit az üzemek dolgozói felépítenek, azt nekünk is segítenünk kell megvédeni. Minden egyes tűzoltót át kell hatnia az egyéni felelősségérzetnek és idejében le kell lepleznie az ellenség kártevő munkáját. Ez elsősorban a megelőző tűzrendészet fejlesztésével érhető el. A tűzet lokalizálni nehezebb, mint megelőzni. Vannak helyek, ahol a tűz eloltásához egész környék tűzoltósága kellene, a tűz megelőzéséhez azonban sokszor elég, ha az ott lévő tűzoltóság elég éber, hivatása magaslátán áll, és a munkásosztállyal, a Párttal és népgazdaságunkkal szemben teljesíti kötelességét. Nyilvánvaló, hogy a kötelességérzet kifejlesztése elsősorban a vezetésnek a feladata. Minden vezetőnek tudnia kell, hogy az ő portáján a felelősség az övé. Ahol a vezetők nem érznek elég felelősséget feladataikkal szemben, a kötelességérzet nincs bennük kifejlődve, ott feladataikat immel-ámmal végzik.

**Ahhoz, hogy a szocializmus építésében reánk váró feladatokat jól tudjuk elvégezni, állandóan emelnünk kell politikai és szakmai tudásunkat.**

Csak a jó szakmai és politikai tudás adhatja meg a kellő biztonságot ahhoz is, hogy felismerjük a tűzoltóságnál megbúvó osztály-ellenség aknamunkáját. „Sarkigazságnak kell elismernünk — mondotta Sztálin elvtárs —, hogy mennél magasabb az állami- és pártmunka bármelyik területén működő funkcionáriusaink politikai színvonala és marxista-leninista tudata, annál magasabbrendű és termelékenyebb maga ez a munka, annál hatékonyabbak a munka eredményei és — megfordítva — mennél alacsonyabb a funkcionáriusok politikai színvonala és marxista-leninista tudata, annál valószínűbbek a bajok, a kudarcok a munkában, annál valószínűbb maguknak e funkcionáriusoknak az elfekélyesedése és kicsinyes, korlátozott embereké váló átvedlése, annál valószínűbb elfajulásuk.”

Az oktatás terén a továbbképzés megindítása óta komoly eredményeket értünk el, azonban az elért eredmények mellett súlyos hibák, hiányosságok vannak, amelyeket az elkövetkezendő időkben feltétlenül ki kell javítanunk, illetőleg küszöbölünk.

Legfőbb hiányosság az oktatás ellenőrzésénél tapasztalható.

**Legtöbb tűzoltóegységnél az ellenőrzés csak formális, nem segítő jellegű.**

és nem igen terjed túl azon, hogy az ellenőrző naplóba beírják: „a fegyverem hiányos, a jegyzetelésnél hiányosság tapasztalható stb.” s mint, akik jól végeztek dolgukat, továbbállnak azzal, hogy a felelősség nem őket terheli, hiszen az „ellenőrzést” végrehajtották. Számtalan példát lehetne ezzel kapcsolatban felsorolni. Ime a sok közül egy: a budapesti osztály ellenőrző közege, Sebestyén hadnagy bajtárs a Ganz Hajógyár tűzoltó őrsén megállapította, hogy az oktatás a megadott ütemterv szerint folyik „minden rendben”, holott a felüellenőrzés során ennek éppen az ellenkezője állott fenn. A mechanikus ellenőrzést bizonyítja jelen esetben az is, hogy az ellenőrző könyvbe ugyanaz a megjegyzés volt írva a kiváló eredményt elérő Kistext őrséről, mint a viszonylag elég gyenge eredményt elérő Ganz Hajógyár őrséről.

**Nem egy esetben szemel hunynak a felett is, hogy egyesek jegyzeteiket gépiróval több példányban készítetik el**

és adják másnak is, hogy az „ne fáradjon” — ne kelljen neki jegyzeteket készítenie.

Súlyos hiba az ellenőrzőknél az is, hogy nem magyarázzák meg ellenőrzéseik során a jegyzetkészítés helyes módszerét. Ha a jegyzetet kevésnek találják, akkor a jegyzetfüzetbe beírják, hogy „jegyzete kevés, többet”, ha pedig a jegyzetet soknak találják, akkor beírják „jegyzete sok, kevesebbet”. Ennek az az eredménye, hogy a bajtársak szinte félnek az ellenőrzőtől, mert nem tudják

„keveset” vagy „sokat” jegyzeteltek-e. Ezért történt meg többnyire az, hogy a „Magyar Tűzoltóban”-ban a továbbképzéssel kapcsolatban megjelent cikkeket szóról-szóra lemásolták csak azért, hogy megfelelő „mennyiségű” jegyzetük legyen.

Ezt az állapotot haladéktalanul fel kell számolnunk és az ellenőrzőknek azt kell szem előtt tartaniuk, hogy

**a bajtársak ne féljenek tőlük, hanem az elvtársi segítő társat lássák bennük.**

Az ellenőrzések során minden egyes esetben meg kell magyarázni a bajtársaknak a jegyzetkészítés helyes módszerét és azt, hogy a jegyzetkészítés nem felesleges sallang, hanem az alapos tananyag fontos része, elengedhetetlen kelléke, tehát jegyzetelni nem csak azért kell, hogy a jegyzet meglegyen, hanem azért, hogy ön gondolkodásra nevelje a bajtársakat, fejlessze kritikaérzéküket ezenkívül alaposabbá tegye a tanulást. Így nem csupán átfutják anyagot, hanem saját szavaikat rögzítik és jobban megmaradnak a kezükben.

**Az ellenőrzők és maguk az oktatók is számtalan esetben meghátrálnak a felvetett kérdések helyes megválaszolására elől.**

Nem tisztáznak elvű jelentőségű kérdéseket, mint ahogy azt a második konzultáció tapasztalatai is mutatták, hanem több esetben felhívják a bajtársak figyelmét arra, hogy az ilyen kések körül lehetőleg kint, a kevésbé képzett elvtársak előtt ne beszéljenek, mert ezzel csak „komplikálttá” és nehezen érthetővé teszi az anyagot, vagyis a kérdés felvetése „nem időszerű”.

**Minden egyes ellenőrzőnek, de minden egyes előadónak alaposan fel kell készülnie,**

mielőtt ellenőrizni, illetve oktatni megy. Ha pedig mégis vet fel olyan kérdés, amit nem tud megoldani, úgy politikai vonatkozású kérdésekben forduljanak az elméleti tanácsadóhoz, szakfelügyelőkhöz, illetékes osztályparancsnokhoz, vagy a B. M. Oktatási osztályához és visszatérve, a bajtárs előtt tisztázzák, hogy ne maradjon kétség egyetlen tűzoltó bajtársban sem a helyes álláspont felől.

Az ellenőrzőkön és az oktatókon kívül bajtársainknál tapasztaltunk sok esetben komoly hibákat és hiányosságokat. Ilyen pl. többek között az, hogy

**a pártoktatásban résztvevő bajtársak nem adják meg a kellő segítséget a pártoktatásban részt nem vevőknek**

hiszen ehhez elvtársi kötelességük volna. Különösen tapasztalható ez a harmadik konzultáció során is, amikor a pártoktatásban résztvevők csak esetleg felszólításra mondták el véleményüket az elvetett kérdésekről. Nem egy esetben fegyelmetlenek bajtársaink a tanácsadó mulasztása alatt. Pl. a harmadik konzultáció során Ellinger alnagy bajtárs amellett, hogy a továbbképzés anyagából nem is felelő eredményt ért el, a konzultáción elaludt és zubbonyát ismételt figyelmeztetésre gombolta be.

A most megtartott harmadik konzultáció tapasztalatai fényesen igazolták, hogy

**mind politikai, mind szakmai téren igen sokat foglalkoztak bajtársaink.**

Különösen jó eredményt értek el Szabolcs, Baranya és Tolna megyei osztályához tartozó bajtársaink. Ezenkívül ki kell említeni Diósgyőri ahol a bajtársak megyei viszonylatban a legjobb eredményt érték el annak ellenére, hogy naponta valamennyi bajtársnak 36 órára járórészlettel teljesítenie.

Az eredmények azt bizonyítják: bajtársaink mindinkább ismerik, hogy munkájukat csak úgy tudják jól elvégezni, ha politikailag és szakmailag egyaránt jól képzettek. Ez a felismerés erősen harcnak kell követnie, mindazok ellen, akik a továbbképzés lebecsülik és azon a véleményen vannak, hogy „hamarosan” az oktatási évadnak, nem érdemes már sokat törődni a politikai és szakmai továbbképzéssel”.

Ha mindezeket a szempontokat figyelembe vesszük és bevonjuk, oktatási munkánk jelentősen megjavul, a tűzoltóság minden tagja politikai és a szakmai kérdésekben tisztábban lát, akkor tűzoltóságunk valóban erős fegyver lesz dolgozó népünk



# Hogyan folyik a munka a GAZDÁSZTISZTHELYETTESI ISKOLÁN?

ji demokráciánk fejlődése és szocialista építésünk hatalmas üteme szükségessé teszi, hogy az állami tűzoltóság keretein belül az első tűzoltó gazdasztiszthelyettesi a is meginduljon.

A tűzoltóságunk mindinkább felszámolja az irradott kapitalista gazdasági ügyvitelt a tűzoltóságon belül és célja: a munkások körű, általános műveltségű és szakmailag biztosan álló gazdászokat nevelni. Gazdászszakadereink nemcsak a gazdaszat elméleti kérdéseivel, de a tűzoltóság gyakorlati életével és szükségleteivel is kell, hogy tisztában legyenek.

## Teljesértékű tűzoltók és gazdászok

**Ende István** tűzoltó, a iskola parancsnoka, elvitte a tanulókat arra, milyen fontos feladat az állami tűzoltóságunk számára a tűzoltó gazdászok nevelése.

— Itt egészen tűzoltónak és egészen gazdásznak kell lennie minden bajtársnak — mondja —, hogy a dolgozó nép által teremtett javakat úgy használják fel a tűzoltóságon minden területén, hogy ezzel is ötéves munkánk sikerét, szocializmusunk építését segítsék győzelemre.

Amikor a napsütéses májusi délelőttön megérkeztünk a fehérfalú tanteremre, az ottaloknál könyv fölé hajolnak a bajtársak. A tanulóknak a tanulás van. Néhol halk beszélgetést hallunk: egy jobb tanuló magyaráz a gyengébbet tanuló bajtársának. Páros találkozás ez.

**Kazsókai István** bajtárs Magyar Pamutipartól került a gazdasztiszthelyettesi iskolába. Körjáratos volt.

— Alkalmam volt megfigyelni, — mondja —, hogy akadnak hibák anyagi téren is a tűzoltóságunknál. Ahol naponta egyszer van őrségváltás, kétszer napi üzemanyag fogyott el a gépek kipróbálásánál. Félannyi üzemanyagot kaptunk a nagy megtakarítást jelentett.

**A reakció akadályozta a gazdasztiszthelyettesi iskolát**

**Bíró Mihály** tanfolyamhallgató így nyilatkozik: — A volt Országos Tűzoltó Főparancsnok megakadályozta ennek az iskolának életrehívását. Az ott megbújt reakciószakemberek féltették tudásukat. A főosztály meglátta ezt a súlyos hibát és felzárkózta a reakció „szakemberek” tudást-

gátló aknamunkáját. S hogy miért vannak ma is hibák a tűzoltóság anyagi vonalán? Nincs még ma sem elég, jólképzett szakembereink.

**Dancs Ferenc** bajtárs útja a dorogi őrsről vezetett az iskolára. Járőrözés közben került legelőször kezébe gazdasztiszthelyettesi feladat.



könyv. Olvasgatta. Itt az iskolán pedig megtanulta: a szocialista anyagi és pénzgazdálkodás elsajátítása országépítő munka, a tűzoltóságon belül is. A népi vagyonnal takarékosan kell bánni, meg kell becsülni mindent, amit a dolgozó nép juttat részünkre.

## A Kongresszus útmutatása nyomán...

Tűzoltóságunknak, Pártunk II. Kongresszusa útmutatásai alapján szakembereket



kell kinevelnie a testületen belül. Tanulásra van időnk és módunk, mert fizetésünket is kapjuk. A múltban nem így volt. Tudjuk és látjuk mindezt. Ezért fokozottan tanulunk, hogy felemelt ötéves tervünk megvalósításából aktívan kivesszük részünket.

— Nagyon sokat tanultunk a bajtársi, kollektív életből is — szólal meg **Nagy László** tanfolyamhallgató — szép itt az

élet, mert tanulásunk, iskolaéletünk kollektív élményei is leendő munkakörünkre nevelnek.

— Egyszer rendetlenül hagytuk a szobát. Mire visszajöttünk, papírcédulákat találtunk a rendetlenül hagyott tárgyakon: „Ennek itt van a helye?... Ez az anyagkezeléshez tartozik?... Ez rend?...” stb. Többet nem volt a szobánkban rendtelenség.

— A mosdóban felejtett borotvaecetet és inget elárvereztük, mert nem akadt gazdája. Később kiderült, hogy az ecetet az ing gazdája, s az inget az ecset gazdája vette meg. Erre kicserélték egymással. A két bajtárs ettől kezdve nagyon gondos és éber lett. Bánította őket saját figyelmetlenségük és kollektívánk derűje.

## Az állami fegyelem és a takarékoskodás elsőrendű feladata

Beszéljenek azonban a számok is. Az állami fegyelem és a takarékoskodás minden dolgozó elsőrendű feladata. Behatóan foglalkoztunk ezzel a kérdéssel és kiértékeljük azt. A gyakorlat is bizonyította, hogy fejlődésünk nem állt meg. Vízfogyasztásunk észszerűsítésével 50%-os megtakarítást értünk el. Gázszámlánk 5%-kal csökkent. Villanyszámlánk 15%-os megtakarítást mutatott, mert csak akkor égettük a villanyt, ha szükséges volt.

A tűzoltógazdasztiszthelyettesi iskolán a pártmunkában is élénkjárnak a bajtársak. A békefvet valamennyien aláírták. Békeagítációs munkájukért a pártbizottság is dicséretben részesítette őket. Kultúrcsoportjuk készül, hogy két üzemben előadást tartson és bekerült a tűzoltóság kultúrversenyének döntőjébe.

Az iskola eddigi eredményei az átlagosnál magasabb színvonalon mozognak. Most szorgalmasan készülnek a vizsgákra, örömmel látják ezeket a szorgalmas, tanulmánygyógy bajtársakat. Ok mindannyian szívvel-lelélekkel készülnek szocializmusunk építésére. Kívánjuk, hogy valamennyien becsülettel megállják helyüket az iskolán, s utána a gyakorlatban megfelelően hasznosítsák az itt szerzett ismereteket.

7

# Afrik élénjárnak

**A** II. Pártkongresszus kifejtöte további feladatainkat. Ezek végrehajtása terén jó példával járnak élen a hőmezővásárhelyi bajtársak, akik már régebben felismerték annak döntő jelentőségét, hogy jól kiképzett tűzoltóság nem sokat ér megfelelő, működőképes szer nélkül. 1948 májusában elkészítették egy tartályos gépjárműfecskendőt, 1949-ben egy Rába GMC kocsijuknak az első meghajtását szerelték be.



**IMRE KAROLY**  
ftm.

1950-ben Sztálin elvtárs születésnapjára szintén roncsból (Hootckis személygépkocsiból) féltonnás tehercocsit készítettek el. Ezt anyagszállításra, valamint mozgóműhelyek felállítására fogják felhasz-



**MIHÁLY LAJOS**  
ftm.

nálni. Ezt a roncsautót 12.000 Ft. költséggel hozták rendbe, jelenlegi értéke kb. 60.000 forint.

**U**gyancsak 1950-ben fogtak hozzá a második GMC tartályos gépjárműfecskendő elkészítéséhez. Munka közben anyagi nehézségekkel küzdöttek. Ennél a kocsinál egy-két nagy munka kivételével az összes munkálátokat

saját maguk végezték el, megalakítva népgazdaságunknak kb. 151.000 forintot.

Időt és fáradságot nem kímélve mindent megtettek, szabadnapjukról is bejártak azért, hogy a világ dolgozóinak nagy nemzetközi ünnepére, május 1-re, a tartályos gépjárműfecskendő teljes üzemképes állapotban legyen. A hőmezővásárhelyi bajtársak közül különösen kiemelkedő munkát végeztet Imre Karoly fttm. és Mihály Lajos ttm. bajtársak.

**A** z ünnepélyes átadásakor — április hó 30-án — a megyei pártbizottság részéről Löwy elvtárs, valamint a Tűzrendészeti Főosztály kiküldöttje elismerésüket fejezték ki lelkes és jó munkájukért.

Ugyancsak jó példát mutattak a pécsi osztályparancsnokságon szolgáló teljesítő bajtársak, ahol a munka helyes megszervezésével és megjavításával komoly eredményeket érték el. Az összes állami és üzemi tűzoltóságok, valamint 332 községi tűzoltóság között szervezték meg a fémgyűjtési versenyt. Működési területükön nagymennyiségű vas- és rézhulladékot gyűjtöttek. Ezen felül az áram, víz, tüzelőanyag gazdaságos felhasználásával kb. 3000 forintot, a kiutalt ellátmányból 6486 forintot takarították meg.

**C**élul tűzték ki a megelőző tűzvédelem fokozottabb biztosítását és ennek érdekében jó szervező munkával kapcsolatot teremtettek a területükön lévő állami gazdaságok és gépállomások vezetőivel, hogy tűzrendészeti előadójuk részére néhány napos tanfolyamot készítsenek elő.

A gondatlanságból és a gyermekgyűjtőkatások következtében előforduló tüzesetek megakadályozására az iskolák és a szülői munkaközösség részére előadások rendezését készítették elő, hogy megakadályozzák a tüzeseteket.

Meg kell emlékeznünk még a kaposvári osztályparancsnokságon és a kaposvári cukorgyári őrsőn szolgáló teljesítő bajtársak fémhulladékgyűjtő fejtánlásáról, melyet 500 százalékkal túlteljesítettek.

**D**icséretben részesítjük mind a hőmezővásárhelyi, mind a pécsi, mind a kaposvári bajtársakat és példaképnek állítjuk őket az egész ország tűzoltósága elé, hogy ők is ugyanígy jó munkájukkal vegyék ki részüket a szocialista hazza építéséből, s ezen keresztül a békétábor megerősítéséből.

# TŰZOLTÓ-ÉBERSEGE

**SZABÓ MIHÁLY és KAITY FERENC** bajtársakat a Belügyminisztérium díszoklevele és soronkívüli előléptetésben részesítette tetteiért, hogy a két bajtárs ténykedése visszatérítse a tűzmunkáját is, ezért az őrs minden tagja soronkívül egy-egy kapott.

**A GY-I „KOMSZOMOL”-TERMELŐSZÖVETKEZET** között, s aztán kiinn a folyó partján szürke egyenruhás örködtek egész éjszaka. Közel van a határ, közel az éjszakai-banda, melynek ügynökei szívesen vetnek tűzcsövát a tévelygő fejekbe, hanem az épületek tetejére is. Aztán a kulákok, s ki tudja, mit forralnak sötét agyukban sötét éjszaka.

A szürkeruhás fiatalok a Gy-i Komszomol-termelőszövetkezet fiatalok, fiatalok valamennyien, a magasbanyuló szöke gyermekek olyan jól fest a vadonatúj egyenruha, mint azon a közel barna fiún.

— Vigyázzatok nagyon, nehogy valaki megzavarja a elsejénket, — látta el utolsó tanáccsal az este a fiatalok bácsi, a termelőszövetkezet párttitkára, örködtek éberen nézettek jól szét, hogyha ismeretlen mászálk erre. Mert Tito ügynökei lehetnek. Truman meg Tito nemcsak a hanem az egész világot tűzbe akarják borítani.

**A NYULANK, MAGAS FIÚ** még alig több, mint 16 éves, egy félfejjel kimagaslik a párttitkárt körbeáramló tűzoltók között. Szabó Mihálynak hívják, társát pedig, a húsz éves barna szemű, fekete hajú, Kaity Ferencnek.

Eberen örködve várták a reggelt. Az első napsugarak után a termelőszövetkezet udvara. A baromfiudvaron kakaskukorékolásokat követve hangos káricsolásba kezdtek a tollú szárnyasok. A kutyákban pedig hangos sivalkodással töltték a malacok a szemükbe csapódó új reggel fényt.

**A MOZGOLODÁS LASSAN ÁTTERJEDT** a házakra, az udvarok, csodák-csodája — veszi észre Szabó Miska — a folyópart felől is zörög valami.

— Talán a gátör?

A bokrok hajladozását követi a két éber tűzoltó szerelmese, nem a gátör, hát kicsoda? A jószándékú emberek le sem néznek az egyes útról, amely ott vezet, alig 20 méterrel távol a leveles, sárgabarkás csalitos fűzestől.

— Gyerünk arrafelé, — szól tömören Kaity Ferenc. — meg, ki kószál ott.

**ÓVATOSAN, HOGY A FŰ SE REZZENJEN** lábuk alatt a fű, a fű irányába indultak. Szemük odatapadt, — mint a csapólevélhez — a még mindig mozgó cserjés részére, hajladozását követve nemsokára feltűnt előttük két férfi alak. „Idegenek” — állapították meg mindketten szemvillanással. A két fiatal tűzoltót furcsa izgalom fűtötte ebben a Biztosan rosszban tőri a fejét a határ felé csörtető két akarnak szökni az országból.

**SZABÓ MISKA GONDOLATAIBAN** ott látta a képeket valamelyik gyárunk tervrajzát, vagy gép-rajzok számokat, fényképeket. Határőrök nincsenek a közelben. Így az ő kötelességük megakadályozni, hogy ez a két idegen menjen. Bár belsejében háborgó hullámként csapongott a de szava erővel teli csendült, ahogy megszólalt:

— Hová mennek?

— Eltévedtünk — hebegi az egyik ismeretlen, — meg nekünk az utat.

Utat keres a két idegen? Tényleg a szomszéd fal felé, talán, mint ahogy mondják? Aztán igazolványuk sincs rengeteg, hát kérték azt is a tűzoltók. Igen, ezek csak titoista kéme!

**A HOSSZÚRA NYŰLT SZABÓ MISKA** olyan keményen rájuk, hogy a két idegen egészen belehalványult.

— Jöjjenek velünk a tanácsházára!

A két ismeretlen először szabadkozott, aztán az egyik káromkodni kezdett, de a két tűzoltó nem tágitott. Kaity letépte a kezét is odatette az oldalán csüngő tűzoltó baltájára.

— Na mi lesz? — szólott.

Hát csak kezdjenek valamit ezek a titoista próbák! fegyver nincs, hazáját szerető ember kezében még a fegyverre válik, hát még a balta!

Amikor a határőrök megérkeztek és a két titoista kibíltak, már a falu apraja nagyja ott sürgött-forgott a fiatal tűzoltó körül. Azok mesélték újra, ki tudja hányan az éjszaka eseményeit, s május elsejei felvonulásra kért portból is kihallatszott ezen a reggelen Szabó Miska fiatal csengésű hangja: „Örködünk éberen a tűzre, de örködünk népünk békéjére, s vigyázzuk a határt!”

# Hogyan történik TŰZOLTÓSÁG MŰSZAKI KÁDEREINEK KIKÉPZÉSE?

## Látogatás a műszaki tiszthelyettesi tanosztályon

terő elvtárs mondta az MDP Kongresszusán: „... A legközelebbi 5-6 év folyamán ki kell dítani a munkásosztály saját szaki és gazdasági értelmiségét, igazni népi értelmiséget, mert külön lehetetlen megoldani az előttünk álló megnövekedett és egyre bonyolultabb feladatokat.”

„Ez a feladat megemelt öt éves tervünk magához hozza a tűzoltóság rohamos fejlődését, mind politikai, mind szakmai téren. Ezeket a feladato-

vontatni a központi szerelőműhelybe, holott azt egy kis hozzáértéssel már a helyszínen ki tudták volna javítani a bajtársak. A központilag megszervezett műszaki tiszthelyettesi tanosztály feladata az, hogy az ország minden részéből felkerült bajtársakkal

**megismertesse a tűzoltóságnál használatos összes műszaki felszereléseket**

úgy, hogy azoknak hibáit minden



Gyakorlati kiképzés a központi szerelőműhelyben

csak úgy tudjuk megoldani, ha megteremtjük a tűzoltóságnál az új műszaki kádereket.

Ennek az alapjait hivatott lefektetni a műszaki tiszthelyettesi tanosztály. Ezen a tanosztályon a bajtársaink elsajátíthatják elméleti és gyakorlati vonalon azt a tudást, amelynek segítségével meg tudják oldani a reájuk váró műszaki feladatokat.

A múlt tűzoltóságának egyik feladatát szüntetjük meg azzal, hogy a tűzoltóságunk jól képzett műszaki tiszthelyetteseket kap a jövőben. A régi tűzoltótiszteknek nem tettünk új feladatot, az új tiszteknek sokat tudtunk átadni. Azt mondták, „a tűzoltóknak annyit értsen a fecskendő, hogy azt el tudja vezetni és meg tudja javítani, ha elromlik, megjavítják a bajtársak.” Így fordult elő az, hogy gépjárműveinket nem egy esetben kis hibával be kellett

viszont meg tudják állapítani és a kijavításról megfelelően intézkedjenek.

Látogatásunk során megállapítottuk, hogy tanosztályhallgató bajtársaink minden rendelkezé-

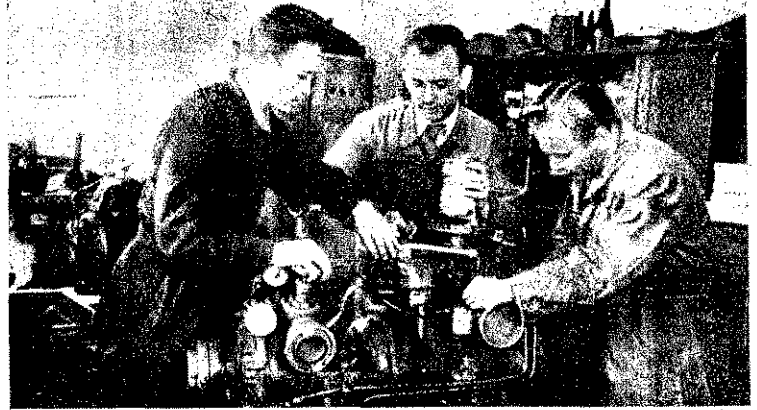

A kismotorfecskendő-műhelyben részletesen megismerkednek a bajtársak a motor alkatrészeivel

sükre álló eszközök megragadnak politikai és szakmai tudásuk fejlesztése céljából. A tanosztály hallgatói, kisebb hiányosságoktól eltekintve, már eddig is példadóan tanultak, a felszabadulás napját, a május elsejét munkafelajánlással és tanulmányi versenyük fokozásával ünnepelték. Bajtársaink a legnagyobb odaadással végzik munkájukat, mert tudják, hogy most már megvan a lehetőségük arra, hogy elsajátítsák a tűzoltóság összes műszaki ismereteit. Így a tanfolyam ideje alatt megismerkednek a műhelyekben végzett különböző munkákkal, a központi szerelőműhely, kismotor és légzőkészülékjavító, valamint a tömlőműhelyben gyakorlatilag sajátítják el mindazt a tudást, amely szükséges ahhoz, hogy egy osztályon, vagy alosztályon lévő műhelyt elvezethessék.

Politikai és szakmai képzésük mellett

**nem feledkeznek meg bajtársaink a kulturális életéről sem,**

mert tudják, hogy a szocialista kultúra fejlesztése elsőrendű feladatunk közé tartozik. Bajtársaink szabadidejükben szépirodalom olvasása mellett rövid kultúr műsoroit állítottak össze, amelyet szép sikerrel mutattak be a Kun-utcai osztályparancsnokságon rendezett kultúrversenyen, ahová meghívták valamennyi budapesti tanosztályhallgató bajtársát és így ismerkedési est keretében cserélték ki gondolataikat és fűzték szorosabbra a bajtársi kapcsolatot.

A tanosztály befejezésével minden bajtárs azzal a határozott tudattal foglalkozni a szolgálati beosztásán, hogy azon a helyen, ahová a dolgozó nép bizalma állította, felelősséggel tartozik azért a felszerelésért, amelyet dolgozó népünk adott a kezébe. Ezt a felszerelést mindenkor úgy gondozza, hogy azzal a legnehezebb körülmények között is megvédelmezze dolgozó népünk vagonját.

A légzőkészülék-műhelyben megtanulják a bajtársak, hogy — ha a vizsgálat alkalmával nem veszik észre — könnyen életveszélyt jelenthet

Valamennyi speciális szerkezet működésével és kezelésével megismerkednek a tanosztály hallgatói

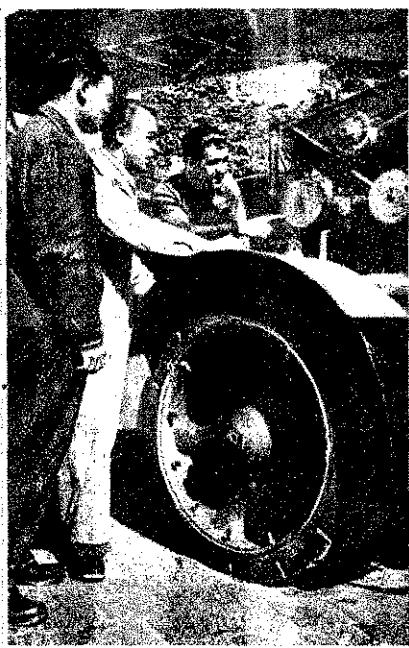

# Figyázz egészségedre!

Népköztársaságunk igen nagy gondot fordít a dolgozók egészségvédelmére. Egészségügyi intézményeink széleskörű felvilágosító kaja a betegségek megelőzését szolgálja. A dolgozók egészsége nemcsak a saját egyéni érdekük, hanem az egész társadalom ügy. Minden dolgozónak arra kell törekednie, hogy egészségét megőrizze. Ezt pedig csak úgy érheti el, ha ura indulatainak és ha minden körülmény között parancsolni tud önmagának. Az az ember, aki tudatosan építi boldog és szabad jövőjét, feltétlenül ura önmagának, ideg akaratilag erős. Aki nem őrzi tudatosan egészségét, az sokszor helyrehozhatatlan kárt okoz önmagának, családjának és a közösség egyaránt.

Vannak az egészségre káros anyagok, amelyeknek túlzott fogyasztása aláássa az ember egészségét, csökkenti munkaképességét, vagy éppen idő előtt munkaképtelenné teszi. E káros anyagok fogyasztása szenvedélyé is válhat. Így pl. a szeszesitalok mértéktelen élvezete és a túlzásba vitt dohányzás.

**A SZESZESITALOK** mértéktelen fogyasztásának következményei két főcsoportba oszthatók. Az ittas ember olyan cselekedetekre ragadhatja magát, amelyeket józan állapotban semilyen körülmények között nem követne el. Tapasztalatok bizonyítják, hogy a nemibetegségeket igen gyakran ittas állapotban kapják meg.

Gépkocsivezetőnél a legkisebb alkoholfogyasztás is jóvá nem tehető károkkal járhat. Idegrendszerének tompultsága miatt nem képes környezetét a szükséghez mért éberséggel figyelni. Könnyen kárt tehet embertársaiban, tönkretetheti az általa vezetett gépkocsit, tönkretetheti saját magát és igen nagy károkat okozhat a dolgozó nép vagyonában. (A gépkocsivezetők alkohol által befolyásolt állapotát erre a célra szolgáló készülékkel vizsgálják.)

**A TÚZOLTÓI SZOLGÁLAT** fontossága megköveteli tagjaitól, hogy a szolgálat ellátása során mindenkor korlátlan cselekvőképesek és teljesen beszámíthatóak legyenek. Köztudomású, hogy az alkoholnak az emberi szervezetre gyakorolt hatása ezt a két szempontot súlyosan befolyásolja. A tűzoltónak a szolgálatban, a gyakorlat során, a menetelés alkalmával és szakértői minőségében is minden külső körülménytől teljesen befolyásmentesen kell ellátnia szolgálatát. A törvény a tűzoltót működésében hatósági közegnek minősíti és fokozott büntetőjogi felelősséggel is terheli. Ez is indokoltá teszi az alkoholfogyasztás teljes eltiltását a tűzoltói szolgálatban. A tűzoltói szolgálatában az élet és a vagyon óra, de emellett működésében felelősséggel tartozik beosztottjainak és felelős a vele együtt szolgálatban állók testi épségéért is.

A gyakorlatok alkalmával és a káresetek színhelyén, a létramászásnál, a gépjárművezetésnél, a mentő- és önmentőgyakorlatnál, ahol a tűzoltónak állandóan a legjobb idegállapotban, éberrel kell figyelnie a gyakorlatok végrehajtását — súlyos szerencsétlenségek származhatnak az alkoholtól befolyásolt állapot következtében.

A tűzoltás és mentés során épületbeomlások, füstmérgezések és egyéb szerencsétlenségek következhetnek be amiatt, hogy a tűzoltó esetleg nem teljesen beszámítható és olyan intézkedéseket mulaszt el, amelyek miatt súlyos sérülés, vagy halál is bekövetkezhet.

**HATÓSÁGI ELJÁRÁSOK** során a tűzoltóság tagjainak szakértői véleményétől függ, hogy a véletlenség, vagy a bűnösség kérdését a bíróság hogyan

ítéli meg. A nagy tömegeket befogadó helyiségekben a tűzszolgálatra van száz és száz ember élete és biztonsága bízva. Tudni kell ezeknél az eljárásoknál, hogy a tűzoltó nemcsak a csapat tagjainak biztonságáért felelős, hanem az ott tartózkodó mindenegyed személy esetleges balesetéért a hatóságok a oltóság tagjait vonják felelősségre.

Fentiekén kívül indokolja még az alkoholfogyasztás megtiltását az is, hogy a megelőző tűzrendészet során a tűzveszélyességétől és tettekkészségétől függ legtöbb esetben az, hogy a pillanatok alatt sokszor pótolhatatlan értéket mentsen meg a nép államának. Különösen az üzemi járőrszolgálatra kell gondolni.

**A MÁSODIK CSOPORTBA** az idült szeszmergezés tartozik. Az állandó és rendszeres alkoholfogyasztás az idegrendszeri károsodások folytán a személyes teljesítőképesség és az akaratere teljes legyöngyülését okozhatja. A betegség előrehaladásának bizonyos fokán kényszerképzetek gyötrik a szeszmergezettet. Az iszákos emberek korai halálát a teljesen legyöngyült szervezet ellenállóképeségének megszűnése következtében, valamely más, közbejövő betegség okozza. Általános tapasztalat az is, hogy a sok alkoholt fogyasztók nagy része megbízhatatlan, rossz munkaerő, idő előtt megbetegszik és csak terhére van a társadalomnak.

A második káros szenvedély a mértéktelen dohányzás. A dohányban lévő hatóanyag, a nikotin, igen erős mérgező anyag, amelynek négy centigrammos adagja már halált okozhat. Kezdetben fejfájást, émelygést, hidegverítékezést, hányást szokott előidézni. A nikotin csökkenti az erek falának rugalmasságát és azok korai elmeszesedését segíti elő. A nikotin az érgestromok csatlakozásánál lévő ideggöccokat támadja meg és azok vezetőképessége csökken. A nikotin miatt így a fájdalom, fáradtság, majd éhség érzése eltömpül, de a baj tovább fokozódik, csak annak érzéklése nem jut az ember tudatába. Túlzott dohányzásnál heves szív- és idegrendszeri tünetek kíséretében nikotinmérgezés is felléphet. A cigarettapapír és a dohányfüstje előbb-utóbb garathurutot okoz, amelynek következményeként krákogás, köhécseles, köpködés és rekedtség lesz.

**A DOHÁNYZÁSRA** való rászokásban igen nagy szerepet játszanak a fiatalok: a serdülő ifjúk egyre inkább szeretik látszani és ezt a dohányzással igyekeznek elérni. Unalomból is rászoknak egyesek a dohányzásra. A nők viszonylag hamar utánozzák a dohányzással. Pedig a dohányzás különösen káros a női szervezetre. Azt szokták mondani, hogy „a dohányzás férfias”. Meg kell állapítani, hogy a dohányzásban semmi férfiaság nincs, ahogy egyáltalában nem férfias, ha valaki valamilyen szenvedély rabja. Sőt a túlzott szenvedély testi vagy szellemi fejletlenség jele. Dohányost leszoktatni a dohányzástól csak úgy lehet, ha az illető komoly elhatározással megszerre hagyja azt abba.

**H**azánknak egészséges, erős akaratú, önfelegyelemhez szokott dolgozókra van szüksége, akik minden káros szenvedélytől mentesen, tudatos helytállással szolgálják a szocializmus építésének ügyét és a béke védelmét.

# A szocialista ellenőrzés feladatai

## A KONGRESSZUSI FELAJÁNLÁSOK TÜKRÉBEN

A szocializmus felépítésének egyik eszköze az állami ellenőrzés rendszere. A szocialista ellenőrzés lehetőséget ad a vezetésnek arra, hogy a gyakorlatban meggyőződjék rendeletei, utasításai sorsáról, értékéről, tehát arról, hogy azokat miként hajtották végre és valóban a kívánt célt szolgálják-e. Pártunk II. Kongresszusa megszabta a ránkváró hatalmas feladatokat, melyeknek teljesítése a feladatunk öt éves terv keretén belül dolgozó népünkre vár. Ugyanakkor rámutatott a szocialista ellenőrzés fontosságára, amely mind a vezetés, mind a termelés nélkülözhetetlen támasza, az öt éves terv pillére.

Felemelt öt éves tervünk mind az iparban, mind a mezőgazdaságban a termelés nagyarányú növelését kívánja meg.

**A termelés fokozása csak tervfegyelemmel, szocialista öntudattal valósítható meg.**

A tervfegyelemért nemcsak a különböző állami hivatalok, minisztériumok, hanem egyetemlegesen az egész dolgozó magyar nép felelős.

A magyar nép 1945-től napjainkig bizonyította alkotó erejét, munkakészségét. Ennélfogva az elkövetkezendő időkre megvan minden reményünk arra, hogy Pártunk támogatásával, irányításával dolgozó népünk a maga elé tűzött feladatokat maradéktalanul végre is hajtja.

Ebben a hatalmas méretű országépítő munkában, melyben az ipar és a mezőgazdaság fejlesztése döntő kérdés,

**Igen fontos feladat vár a tűzoltóságra is.**

Az ipar és a mezőgazdaság termelőmunkájának folyamatosságát, a termelt áruk tárolásának biztonságát, a tűzoltóság eredményes megelőző és kárelhárító munkája tudja biztosítani.

A bajtársak az állandó és lelkiismeretes politikai-szakmai képzésen, ismeretszerzésen keresztül jutnak el a feladataik elvégzéséhez szükséges felkészültséghez. A helyes út megvilágítása, a fejlődést gátló akadályok megszüntetése (az illetékes tényezőknél keresztül) az ellenőrzés feladata. Ezt a feladatot azonban az ellenőrzés csak a bajtársak széles rétegének bevonásával tudja maradéktalanul elvégezni.

A kiéleződött nemzetközi helyzetben az osztályharc egyre inkább fokozódik. Ennek következményeképpen az osztályellenesség is egyre elkeseredettebben támad mind az ipar, mind a mezőgazdaság területén. Gátolni, hátráltatni igyekszik az ipari, a mezőgazdasági termelést és szocializációt a szocialista munkásoktól sem riad vissza. Mint pl. a Standard-, a MAORT-ügy, vagy a kulákok szabotázsja. Az ellenség

mindent megkísérel, hogy közvetlenül vagy közvetve akadályozza a szocializmus felépítését.

**Az ellenőrzés feladata: harc a kártörés, a pazarlás, a bürokratizmus, a liberalizmus, a fegyelmezetlenség ellen,**

tehát mindazon személyek és tényezők ellen, akik, illetőleg amelyek Pártunk II. Kongresszusa határozatainak végrehajtását akadályozzák.

A szocialista ellenőrzésnek nem a hibák számbavétele, hanem a hibaforrások feltárása, majd a kiküszöbölés módjának megjelölése a feladata. Nem elszigetelt jelenség, hogy az ellenőrzési szervek valószínűsítő nyomozótestületté válnak — mint pl. az F. M. ellenőrzési osztályának esete —, eltávolodva Lenin és Sztálin elvtársak által megjelölt iránytól és figyelmen kívül hagyva az alapvető feladatokat. Ennélfogva rossz munkát végeznek, mint erre Pártunk II. Kongresszusán Gerő elvtárs is rámutatott.

A másik hiba a liberalizmus. Engedékenység, elnézés tapasztalható a mulasztásokkal, a szolgálati, a függelmi kötelek ellen vétőkkel szemben a tűzoltóságnál is. Egyes parancsnokok „jó emberek” akarnak lenni. Hasonlóan a formális, mechanikus ellenőrzés sem szolgálja a kívánt célt.

Ugyancsak hiba, ha az ellenőrzők az események után kullognak, ha az ellenőrzések rendszertelenek és keresztezik egymást, ha az ellenőrzés ledorongoló, megfélemlítő és nem segítőtjellegű.

A szocialista ellenőrző magatartása nem basáskodó, öntelt, hanem szerény, de határozott és munkája mindig nevelőhatású.

**A jó ellenőrzés megnyeri a tömegek bizalmát, megbecsülését,**

ennek eredményeként az ellenőrzöttek közvetlenebbek, bátran közlik meglátásukat, észrevételeiket.

Bátran beszélnek mindenről és mindenkiről, függetlenül attól, hogy akire vonatkozik, az a legmagasabb, vagy a legkisebb beosztásban van.

Mezőgazdasági területeken működő tűzoltóparancsnokoknak meg kell valósítani az állami gazdaságok, a TSZCS-ok, gépállomások, a szövetkezetek részére szükséges tűzvédelmi biztonságot. Ha esetleg ellenállásba, meg nem értésbe ütköznek, nem szabad megállniok. Harcos szocialista öntudattal folytassák munkájukat, támaszkodjanak a Pártra és felsőbb szerveikre, a kibővített feladataikat minden körülmények között hajtsák végre.

Minden bajtársnak — tehát nemcsak a parancsnoknak — éreznie kell a jó gazda egyéni felelősségét, minden bajtársnak magáénak kell tudnia az országot és ezen keresztül vállalnia kell a reáharuló felelősséget, melyet minden magyar tűzoltó szolgálatba lépésekor önként vállalt. Pártunk II. Kongresszusa feltárta hiányait, megszabta elkövetkezendő feladatainkat és rámutatott arra, hogy

**a szocializmus sikeres felépítése, helyes ellenőrzési rendszer nélkül, elképzelhetetlen.**

Az ellenőrzés következetesen küzdjön a dolgozó nép ellenségei ellen, fedje fel a proletárdiktatúra ellenségeit és segítse a jogszabályok végrehajtásában dolgozó kádereinket.

A vezetőknél még mindig tapasztalható, hogy az ellenőrzést nem kellő mértékben támogatják, lebecsülik. Az alulról jövő kritikát elfojtják, így az ellenőrzés eredményességét már eleve csökkentik. Sürgősen ki kell építeni az ellenőrzésnek a széles, öntudatos tömegekre támaszkodó formáját, a kritikát elfojtókkal, a lebecsülőkkel, a fegyelmet rosszul értelmezőkkel (basáskodókkal) szemben pedig fel kell venni a kíméletlen harcot.

Minden bajtársra komoly feladat vár az elkövetkezendő idők hatalmas, országformáló munkájában, mely az új, felemelt öt éves tervünkön belül valósul meg. Hiszünk, hogy a tűzoltó bajtársak ugyanúgy, mint eddig, sőt fokozott mértékben veszik majd ki részüket abból a munkából, mely dolgozó népünk boldogulásához, szociális jólétéhez és nem utolsósorban békénk megvédéséhez vezet.

# ISMERJÜK MEG NAGY

## A dolgozók üdül

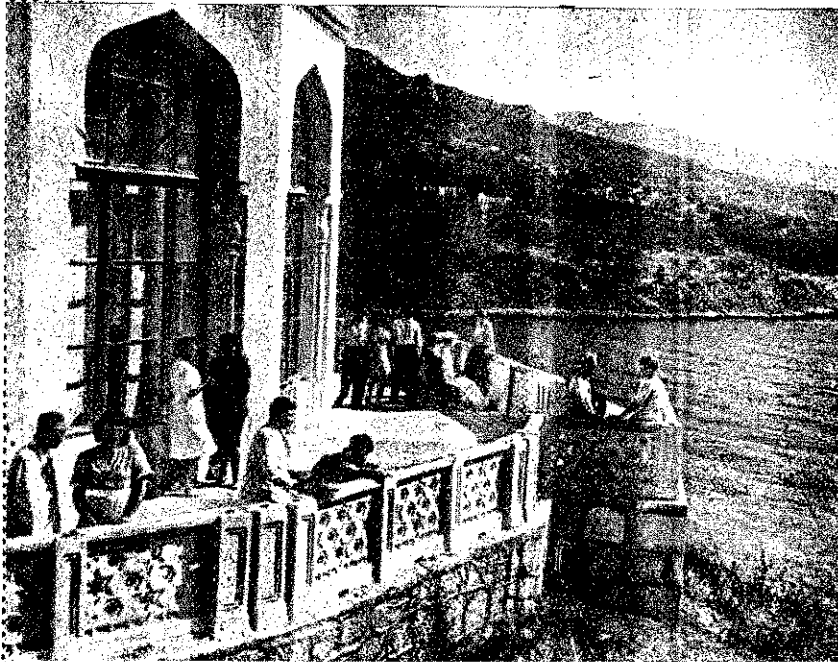

Alupka-Szara egyik legszebb részén fakazik a nemesfémipari munkások gyönyörű szanatóriuma



A moszkvai főiskolások gyógy-intézete Cichisz-Driri fűrdőhelyen

A szovjet bányászok egyik üdülője a sok közül

A kohászok szanatóriuma Natjcsik fűrdőhelyen

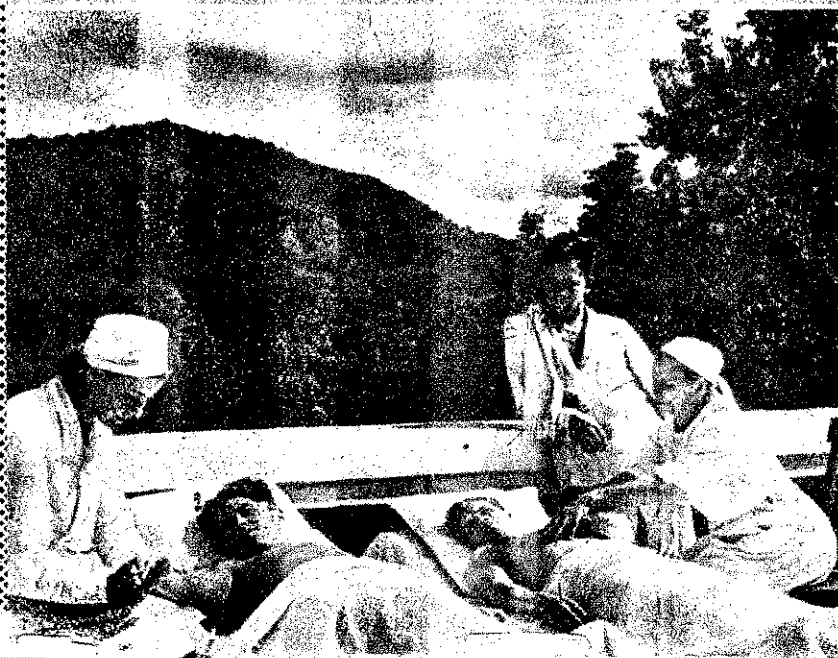

A világon először a Szovjetunió biztosította a munkások számára a pihenéshez és az üdüléshez való jogot. A kapitalista országokban a munkások évenkénti szabadságról még csak nem is hallottak. Olyan helyek pedig, ahol a munkások nyaralhattak volna — egyáltalán nem voltak. Minden üdülőtelepet és nyaralóhelyet a kiváltságosak a maguk számára foglaltak le, de ez anyagi szempontból sem volt lehetséges a dolgozók számára.

A SZOVJET ALLAM és a szovjet szakszervezetek a Szovjetunió egész területén mindenféle üdülők, szanatóriumok, klubok, könyvtárak, stadionok, parkok és sporttelepek ezreit teremtetik meg. A kolhozoknak is megvannak a maguk üdülői, klubjai és parkjai, amelyek díjtalanul, vagy egészen csekély ellenszolgáltatásért állnak minden munkásnak a rendelkezésére. A szovjet emberek tízmilliót veszik évről-évre igénybe az üdülőket, a szanatóriumokat, a pihenés, a szórakozás a nyaralás lehetőségeit.

A SZOVJET ÜDÜLTEYESI RENDSZER példátlanul nagyarányú méretéről beszélnek a következő adatok:

Tavaly a szociális biztosítás összegéből egy milliárd 205 millió rubelt irányoztak elő a szovjet dolgozók üdültelességének megszervezésére. Ezt a szociális biztosítási alapot a szovjet állam által költségvetésileg előirányzott összegek fedezik. A szociális biztosítási alap terhére 1,670.000 munkás, tanár, tanító, orvos és tisztviselő nyaralt az üdülőkben és a szanatóriumokban — egy év alatt. Egyedül a szovjet szakszervezetek 436 új szanatóriumot avattak fel, amelyek közül 100-at az előző fél folyamán építettek fel és rendeztek be. Az új szanatóriumok közül 12 a Krímben, Leningrád mellett, Ukrajnában és Grúziában nyílt meg a szovjet bányászok számára, akiknek gyermekeit is hatalmas, modern szanatóriumot kaptak az Azovi-tenger partján. A szovjet fém munkások szakszervezetének központi bizottsága két új szanatóriumot nyitott meg, egyiket Sztálingrád mellett, a Volga festői szépségű partján.

• A SZAKSZERVEZETEK ÁLTAL fenntartott üdülőhelyeken és szanatóriumokon kívül minden nagyobb gyárnak és üzemnek saját önálló üdülője, fűrdőtelepe, szanatóriuma, strandja, sportpályája van a Szovjetunió területén. A legnagyobb és legnevesebb nyaralóhelyeknek a felsorolása is kevés a helyünk, ezért csak néhány példát említnék meg. Szoci-Maceszta-fűrdőn 56 szanatórium működik, ahová minden nap új és

új munkáscsoportok. Már a koratavaszi hó 42.000 ember gyógykezését magától májustól kezdve ember tölti itt a szabadság nyári idény közepétől kezdve 65.000-re emelkedik. A moszkvai csapágy-gyár 700 munkás és kaukázusi gyógyintézet nyaral a harkovi Országos traktorgyár sztáhanovist részén a Fekete-tenger felől Hoszta-szanatórium felől. A Kirovól elnevezett olajipari felszerelést gyártó munkásai Grúzia legszebb partjain pihennek ki a munkái miatt. A jereváni gumigyár dolgozói Szevanban és más kaukázusi helyeken töltik pihenőidőjüket.

A SZOVJET ÜDÜLTEYESI RENDSZER a legkülönbözőbb körökkel találkozhatunk. Új kőbányászok és bányászok nyaralnak a mesterek és bányafőnökök. Mind a szanatóriumokban és üdülőtelepeken, mind a fűrdőhelyeken és üdülőhelyeken állnak az ügyi beosztottak, akik senkinek sem ellenőrzik az üdül

A szovjet dolgozó



# INKAT A SZOVJETUNIÓT

## Szovjetunióban

Állapotát, de raftuk kívül urális és művészeti beosztású kirándulásvezetők, könyvtárak, sporttrányítók, dráma- és műkedvelőkörök vezetől is dösködnak arról, hogy nyaralókat minél kellemesebbé, műveltebbé és gazdagabbá tegyék. A nyári hónapokban való os emberaradást utazik át szkván a tenger felé, a napban úszó üdülőbá, amelyek minit minden — a nép tulajdo- an vannak.

950-BEN 2.050.000 fiú és leány ötte a nyaraló üdülőbárok és különleges szanatóriumi tralókban. Minden gyárnak, mnek és intézménynek van át nyári gyermeküdültető tele- amelyekre természetesen peda- gógusokat, orvosokat, művésze- zeneszeket is beosztanak és tságüket a szakszervezet viseli. tanulóifjúság az egyetem- íratóit, de a fiatalabb m munkások számára is kel- es nyaralási mód: a kirándu- okban való részvétel. A túris- gényeit és szükségleteit kü- állomások szolgálják Moszka- ban, Jaltában, Krasznodonban,



Sanatóriuma Krasznodonban

Zaporozenyében, Kányerben és egész sereg más városban.

A Szovjetunió dolgozóit nem csak évenkénti szabadságukat, de szabad napjaikat is üdülőházak- ban tölthetik. Erről az üdülést le- hetőségről is bővegesen gondos- kodnak a szakszervezetek.

A SZOVJETUNIO ÜDÜLŐ- HELYEI csodálatosan szépek és a plihenés mellett kitűnő gyógyke- zetéssel is lehetőségeket is nyujta- nak. Gyógyhatás szempontjából első helyen állnak a kaukázusi gyógyfürdők, ahol nagyszéles- berendezett gyógyintézetek, klini- kák, fürdőtelepek és iszapfürdők nyujtanak gyógykezelést és üdü- lési munkásoknak, kolhozparasz- toknak és értelmiségieknek egy- aránt. Az üdülőhelyek másik na- gyobb csoportja a Krim-félsziget- ten fekszik. Itt, közvetlenül a Fe- kete-tenger partján százkilométer- res hosszúságban fekszenek olyan világhírű klimatikus gyógyfürdő- helyek, mint Alupka, Artyc, Fo- rosz, Gurzuf, Jalta, Ljvadija, Miszhor, Szimle. Gyönyörű gyógyhelyek várják a nyaraló munkásokat a Kaukázusnak abban a részében is, amely a Fekete- tenger partvidékén terül el. Itt van a híres Szocsi, Hozta, Gágr, Geleandzsk, Grúzia, gyönyörű, dús növényzettel, csodálatosan szép hegyvidéke is tele van üdülőhe- lyekkel, amelyek közül legteme- rebb a szénasavas, sós forrásokban gazdag Borzsomi. A Szovjetunió keleti vidékének furdóhelyei is ki- való gyógyhatásúak. Közöttük legnevezetesebbek a tavolkeleti Kaldur és Szadgorod.

ANNAK BIZONYÍTÁSÁRA, hogy milyen órlási mértékben fejlődött a furdókultúra, elég egyetlen adatot megemlíteni. Amíg 1918-ban mindössze három furdóhely működött, 1950-ben a Szovjetunióban egyedül a szak- szervezetek 1148 szanatóriumot, üdültőt és betegségmegelőző in- tétet kezeltek. Ezeken kívül igen nagy számban működnek a kü- lönböző állami intézmények tulaj- donában lévő gyógyintézetek. Ha ehhez hozzávesszük, hogy egyedül a Szovjetunió egészségügyi mi- nisztériumának intézményében 102 ezer szanatóriumi ágat tartá- nak nyilván és tekintetbe vesszük, hogy a dolgozók üdültésére és gyó- gyítására fordított összegek évről- évre rohamos mértékben emelked- nek, akkor megközelítőleg képet kapunk arról, a nagyarányú gon- doskodásról, amelyet a Szovjet- unió Kommunista Partja és a szovjet kormány tanúsít a dolgo- zók egészsége és üdültése iránt.

Az üdültetési mozgalom to- vábbi fejlődésének perapek- tívája felismerül minden kétséget- kizáróan a szocializmus országai tud- ilyen üdültetési, plihenési, nyaralást nyujtani dolgozóinak...

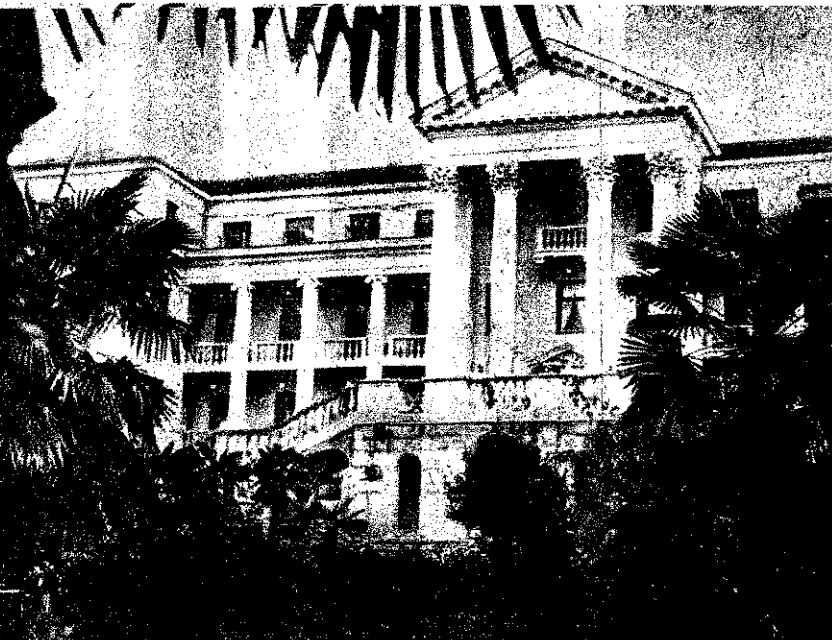

A vasutasok „Vörös Október” szanatóriuma Krasznoda- rvidékén, Szocsiban



Gondos orvos felügyelet mellett a szovjet sportolók



Az egyik legszebb felvidéki épült szanatórium

Egy Moszkva-környéki üdültőthon óráktelpe a plihenési és szórakozást együti nyujtja a nehézipar dolgozóinak



## GÉPJÁRMŰSZÍN

Gépjárműközlekedésünk felszabadulásunk óta hatalmasat fejlődött. A hároméves és az azt követő öt éves terv számadataiból megtudjuk, hogy a személy- és tehergépkocsik, valamint az autóbuszok száma az 1938-as adatokkal szemben kb. két és fél-szeresre emelkedett és ha olvassuk a sajtóban (a Rákosi Mátyás Művek, Láng, Mávag, Ikarus és a többi) gépjármű üzemek teljesítményeiről szóló jelentéseket, láthatjuk, hogy az elmúlt hat esztendővel csak egy hősi korszak zárult le azzal, hogy helyet adjon az eddig elért eredmények további fejlődésének.

Az új gépjárművek gyártásával párhuzamosan épülnek az elhelyezésükhöz szükséges gépjárműszínek, ami azt jelenti a mi számunkra, hogy ezeknek a most fejlődő telepeknek a tűzrendészetét is vizsgáljuk át alaposan, nehogy a tűz pusztítása zavarja meg a szocialista autóipar általános emelkedését. A gépjárműveken is sok a könnyen éghető anyag, de a tűzveszélyt az üzembentartáshoz szükséges benzin, gáz, olaj és a többi üzemanyag fokozza.

Ezenkívül gondoljunk arra, hogy az elenség itt él közöttünk és körülöttünk és ezen a területen is szeretné lerombolni békés alkotásainkat.

### Megelőző szabályok

A szabály megállapításánál 3-féle szempontból vizsgáljuk a gépjárműszín tűzrendészetét.

Legelőször is a helyet választjuk ki, amelynél az a lényeges, hogy a környezet ne legyen tűzveszélyes a gépjárműszíre és a gépjárművek elhelyezése ne jelentsen hátrányt a szomszédságnak. Ezért nem jelölünk ki gépjárművek számára pl. tűzveszélyes üzem, kórház, vagy iskola, általában olyan hely közelségében telephelyet, ahol nagy tömegek fordulnak meg egy időben, mert ezek a helyek egyrészt egészségi okokból, másrészt személyi és tűzbiztonság szempontjából nem alkalmasak.

A hely kiválasztásánál az is lényeges, hogy a kivonuló tűzoltóság szabad mozgása, valamint a veszélybe került gépjárművek elvonatása biztosítva legyen. Ezek után könnyen megállapíthatjuk, hogy a legalkalmasabbak a nagy, tágas térségek a gépjárműszínek elhelyezésére, de ez viszont nem jelenti azt, hogy zárt sorban beépített területen nem létesíthetünk ilyen telepet akkor, ha ott egyébként a megközelítés és szabad mozgás, valamint a tűzbiztos elválasztás megoldható.

A telep engedélyezésénél gondoljunk még a vízforrásra. A vízvezeték és a bővízü kút egyaránt számításba jöhet. Ha egyik sem valósítható meg, akkor víztároló medencét építtetünk a nagyobb helyeken.

### Építési szabályok

Az építkezésre vonatkozóan a miniszteri rendelet azt mondja, hogy a gépjárműszín falait mindig, a mennyezetét pedig abban az esetben, ha felette lakás, vagy más munkahelyiség van, tűzbiztos anyagból kell építeni. Ez a megállapítás tág lehetőséget nyújt a tűzrendészeti szakértők számára, mert jól tudjuk, hogy a tűzbiztos meghatározásnak 3 fokozata van (mérsékelt, közepesen és fokozottan), tehát a hatósági intézkedést az egyes esetekben a népgazdaság érdekeinek kímélésével a helyi viszo-

nyoknak és az eltérő körülményeknek figyelembevételével kell megtenni. Különösen a környezet helyzetét mérlegeljük az előírások kiadásánál.

Különálló, minden más felépítménytől legalább 20 m. távolságra elhelyezett gépjárműszín falait, födém- és tetőszerkezetét mérsékeltan tűzbiztos anyagból lehet építeni, a kapukat deszkából is építhetjük. De ha a gépjárműszínt egy más célra álló épületben helyezük el, akkor lényeges, hogy az épület minden részétől legalább közepesen tűzbiztosan elválasszuk. A kapuk, valamint az ablakok ilyenkor legalább mérsékeltan tűzbiztos anyagból készüljenek.

A gépkocsiszínből ajtó, ablak, vagy egyéb nyílás nem nyílhat olyan helyiségbe, ahol tűzhely van, vagy ahol nyíltlángot használnak.

Általában az a szabály, hogy 3 gépkocsinál nagyobb befogadóképességű gépjárműszínt nem építünk úgy, hogy abból közvetlenül egy másik helyiségbe nyílják az ajtó vagy egyéb nyílás. Ilyenkor előteret vagy folyosót kell közébeiktatni a két helyiség közé.

A gépjárműszínből közvetlenül a szabadba vezető olyan szellőztetést kell biztosítani, amely mellett a benzingőzők a gépjárműszín minden részéből kiáramoljanak. Ha erre a kijáratok, az oldal, illetőleg alsó szellőztetés nem elégségesek, akkor a szellőztetést felső ablakok, vagy légaknák beépítésével kell fokozni. Ezt a kérdést a tűzrendészeti szakértő esetenként a helyszínen, illetőleg a műszaki leírás alapján dönti el, mert a föld felszínénél mélyebb fekvés, az állandóan nyitott kapuk melletti használat, a kapuk száma stb. erősen befolyásolják a szükséges előírásokat. Pl. a talajszíntnél mélyebben elhelyezett gépjárműszínből mesterséges szellőztetés szükséges, amelynél a szellőztetőnyílást a padlószint magasságában kell beépíteni.

A gépjárműszín padlózata csak éghetetlen és folyadékokat át nem eresztő anyagból, hézagmentesen és a kijáratok felé emelkedően készülni. Ez a lejtés lehetőleg 8%-nál ne legyen több.

A szerelőakna oldalfalait és fenekét a padozattal egyező anyagból kell megépíteni. Ha a gépjárműszínből csatornaszem van, akkor arra hatóságilag engedélyezett zsír-, olaj- és benzinfelfogó készüléket kell beszerezni. Ugyanilyen kiszerezhető készülék szükséges a szerelőaknába.

A gépjárműszín kijáratát csak a szabadba nyílhatnak. Ezek befelénylőak nem lehetnek. Annyi kijáratot kell létesíteni, hogy egy gépkocsi se legyen 25 m-nél távolabb a kijáratától. Ha a tűzrendészeti szakértő a létesítésnél úgy látja, hogy az egyoldalú kijárat veszély esetén nem biztosítja a kezelő személyzet menekülését, akkor az ellenkező oldalon minden 50 dolgozó számára egy vészkiárat létesítését javasolja. A 30-nál nagyobb befogadóképességű gépkocsiszínek külön bejárata és külön kijáratok legyenek.

A 30-nál nagyobb befogadóképességű gépjárműszínből annyi szabványos (52 mm-es) (belső átmérőjű) tűzcsapot kell beszerezni, hogy az azokra kapcsolt 20 m-es tömlők vízsugarával a gépjárműszín minden pontja tűzoltásra alkalmas módon elérhető legyen.

A gépjárműszín mesterséges táására csak elektromos berendezést használni. A berendezések szerelnie meg a Magyar Elektrotechnikai „Erősáramú villamosberendezések szabályzata” és a Belügyminiszt. 1950. V/1. számú rendelete (gép és hangárok villamosberendezése lése) előírásainak.

Általában gépjárműszínekben a szereléseket és szerelvényeket a szerint kell készíteni:

1. A külső terepszinttől szám m. magasság fölött a tűzveszélyes helyiségekre előírt szerelési és szerelvényeket kell alkalmazni.

2. 1.5 m. feletti leveő vezeték lehet, falba süllyesztve védőcső nem lehet, acélpáncélcsőbe, fal kell szerelni. Kábel és kábelvezetékek is alkalmazhatók. Az elrendezés, az üzem jellegének megfelelően, mechanikai igénybevétel ellenálló kivitelű legyen.

3. A terepszín feletti leveő től letnél a padozat szintjétől s 1.5 m. magasságig szintén a veszélyes helyiségekre előírt módot és szerelvényeket kell alkalmazni.

4. A gépjármű akkumulátor gépszínből általában nem tölthető feljebb 3 kocsi befogadására, színeben kis töltő berendezésrel, azonban azt is 1.5 m. ság felett szabad elhelyezni.

A gépjárműszín fűtésére csak fűtés, vagy kivülről tüzelhető cs használható.

A mosóhelyiségre a gépjárműszínt el kell alkalmazni, azzal az hogy az elektromos szerelés és sz vízmentes kivitelűek legyenek.

Gépjárműszínből szikraképződés felmelegedéssel, vagy tűz használat munkát végezni, ott benzint, gyúlékony, vagy robbanóanyagot, gépjárműtisztításra szolgáló olaj tartani, gépjárművet benzinnel tölteni, dohányozni nem szabad. Ezekre a rá figyelmeztető táblát a gépkocsin jól láthatóan, esetleg több helyen függeszteni. Gépjárműszínből természetű javítás engedélyezhető, sebb alkatrész cserével, vagy kis zavarral kapcsolatos.

Az olajos rongyokat jól záród ellátott vashadog ládában kell g ezeket naponként a színből eltávolítani.

Minden megkezdett 100 négy alapterület után a gépkocsiszínből zsin, olaj és zsiradékűzék eltáras mas, MOSZ szabványnak megfelelő oltókészüléket, egy negyedköbméter ládában és egy lapátot kell m elosztva, de a bejáratok mellett m eszenlétben tartani. A gépjármű laktani nem szabad.

A fali tűzcsapot 20 m. hosszú tömlővel és sugárcsővel kell tűzcsapot és felszerelését üvegező szembetűző „Tűzcsap” felirású falba kell elhelyezni. A gépkocsikat üzemanyaggal feltölteni nem szabad.



at a helyiségben csak a legszüksége-  
ideig szabad jártni.

gépocsikat úgy kell elhelyezni, hogy  
esetén azok könnyen eltávolíthatók le-  
ek. Közöttük, előttük és mögöttük a  
id mozgás biztosítására legalább 1.20  
zabad út álljon rendelkezésre.

ppán, bután gázzal működő gépjármű-  
sak nyitott kapuk mellett indíthatók, a  
kcsere csak szabadban végezhető.

gépjárműszinbe való beállítás után az  
anyag csapot és a palack szelepét is  
ll zárni.

gyobb (10 gépjármű felett) gépjármű-  
en külön szerelőműhely létesíthető kö-  
enzűbiztosan elválasztva. A javítás-  
erülő gépjárművekből az üzemanyagot  
ll engedni.

gépjárműszin állandó őrzéséről gondos-  
kell és nagyobb telepeken a tüzőltö-  
is meg kell szervezni.

fenti előírások nagyobb gépjárműtele-  
szabályaira vonatkoznak, a tüzrendé-  
szakértő a helyzet megítélésénél álta-  
3 csoportba osztja a gépjárműszíne-  
pedig kis (három gépjármű), közép  
gépjármű) és nagy (10 gépjárműnél  
bb) színekre. E szerint a csoport-  
szerint tehet engedményeket minden-  
iz életvédelem és a népgazdaság ki-  
ével, illetőleg érdekeinek szem előtt  
ával.

## EGYTISZÍTÓ ÜZEMEK

vegytisztító üzemek tüzrendészeténél  
nk kell, hogy azok ma már tüzveszé-  
anyaggal nem dolgoznak, sőt tüzoltás-  
alkalmas vegyi anyagot használnak  
ólag az olyan folttisztítást végzik ben-  
amely vegyileg másképpen nem ol-  
Ez a rész egy mellék, kis munkahe-  
elenti az egész üzemnek, amelyet tüz-  
an el kell választani az üzem többi  
ő és így az egész tüzveszélyes-  
lényegesen csökken.

vegytisztító üzemek tüzbiztos anyag-  
pülnek, a dolgozók számától függően  
ratok mellett gondoskodni kell a vész-  
tokról. A világítás elektromos világí-  
fűtés pedig központi, vagy kívülről  
ető cserépkályha legyen.

eadott ruha raktárát tüzbiztosan el kell  
tani az üzem többi részétől.

használati engedélyben ki kell kötni a  
yzási tilalmat, továbbá azt, hogy a  
mel tisztított ruhákat vasalás előtt  
n ki kell szárítani és végül azt, hogy  
alókat tüzbiztos anyagú alapra kell el-  
ni s törődni kell azzal, hogy a munka  
zése után azok ne maradjanak bekap-

Az üzemhez szükséges legkisebb  
riségű folttisztító benzint az ásvány-  
rendelettervezet előírásainak megfele-  
zaband tartani.

egy tisztító üzem folttisztító helyisége-  
gy a benzin oltására alkalmas kézi-  
készüléket és ládában 1/4 köbméter  
ot lapáttal kell a kijáratnál elhelyez-  
többi helyiségben ugyancsak egy víz-  
agy porral oltó készülékekről kell gon-  
ini. Természetesen a nagyobb üze-  
l a vízvezeték és a tűzcsapok besze-  
valamint a tűzcsapokhoz szükséges  
tömlők és sugárcsővek elhelyezése is  
ges a kijáratoknál.

ntiekből levonva a tanulságokat meg-  
hatjuk, hogy a gépjárműszínek és  
szítóüzemek területén is van még bő-  
nivaló, ha a hibákat meg akarjuk szün-  
Éppen ezért a jövőben sokkal pontos-  
i és sokkal kritikusabban vizsgáljuk  
k az üzemeknek a tüzrendészetét,  
ezzel is előbbre visszük a szocialista  
elépítésének és a béke megvédésének

# Takarékoskodjunk AZ ANYAGGAL!

**A** takarékoskodni minden munkaterületen alkalmazható, tehát nemcsak tüző-  
nak is a legmegfelelőbb módon takarékoskodniunk kell a kezelésre bízott  
anyagokkal, főszólag természetesen a takarékoskodásról. Pl. kézi oltó szel-  
lyel munkavégzésnél ne fektessünk le több tömlőt, mint amennyi szükséges.  
A kirendelt tömlőt ne húzzuk a földbe, mert ezáltal a tömlő idővel elhasznál-  
tásba kerül. A kifejtetett tömlővezetékben járművel áthaladva nem szor-  
nak. A tél hónapokban a vizes, illetve fagyos tömlőket gyatosan vizsgáljuk, mert  
feszültségvesztést könnyen török a fagyos tömlő. Több ilyen kisebb ide még  
jelentős szempont van, melyet ha nem veszünk figyelembe, hasznosságunkat  
súlyos károkat okozunk dolgozó népünk tagyainban.

Ugyanez a helyzet a kezelésre bízott ruházatunk egyéb felhasználásával.  
Előfordul, hogy ruházatunkat kisebb javítással tovább használhatjuk, de mivel  
ez elhanyagolható a ruházat idő előtti hasznavehetetelenné válik. Munkánkat köv-  
etünk el, ha több ruhánk van és mégis a legjobb ruhánkat használjuk  
csak azért, mert lusták vagyunk átváltozni.

**S**ok munkásidő mutatkozik lábbelünk kezelésében is. Vannak munkások, akik  
nem gondoskodnak idejében lábbeljük javításáról, nem gondoskodik arra,  
hogy egyrészt az elhanyagolt cipő és mászma javítása költségesebb, másrészt a  
lábbel használati idejét is megrövidíti.

Az ilyen mulasztásokért nemcsak az egyén, hanem az illető szervezet is  
felelős, mert elmulasztotta a megfelelő ellenőrzést. Szükség a tanácsadók, az  
tanára, vezetői tanácsainak állapota is. A tanácsadók, tanácsnok, tanácsnokok  
megfelelő időben kell gondoskodniuk a munkások megjavításáról.

**N**emcsak a munkahelyet az épületkarbantartás területén. Az épülettel való  
ellenőrzés az épületeket. Előfordul pl., hogy egy-két csatorna hiányzik  
a területen, de ezt nem is veszik figyelembe, s ha egy szelvény jön tovább, az  
szelvény szelvényeire terjed. De emellett a padlástér is szűk és így a mennyezet  
is megrövidül. Hasonló esetek fordulnak elő — különösen télen — a vízvezet-  
ék karbantartásánál is.

Mindezen területeken figyeljük mindennapi munkánkat, mindenről van javít-  
tanácsadók, tanácsnok, sztahanovisták, elmunkásaink és minden dolgozó  
becsülettel köze a termelés frontján, azaz hogy népi demokráciánk gazdasági  
déséhez minden anyag, illetve termék rendelkezésre álljon.

**M**unkahelyi szolgáltatunk tökéletes ellátásával biztosítjuk üzemünk és termelés-  
szervezetünk tüzvédelmét. De ezenkívül gondoskodni kell kezelnünk a szem-  
delhez nem tartozó anyagokat is. Termékeink alkalmazásával úgy gazdálkod-  
unk, hogy csak a lényeges szükségleteknek megfelelően kerüljük ki a szem-  
deli területre a népgazdaság más területeiről vonunk a fontos cikkek. Termelés-  
ésben mindig ügyelünk arra, hogy ne legyen tüzveszély a takarékoskodás, mert  
gyakran a más vonalon nagy és sok esetben felbecsülhetetlen károkat okoz-  
unk. Pl. ha a tüzveszély indokolatlanul takarékoskodunk, akkor a szem-  
deli területre tüzveszélyes anyagokat vonulószerűen nem tud időben megvárni, mert túlságosan  
kezd a tüzveszély előfordulhat, hogy a legelő vonulás miatt egész üzem, vagy üzem-  
rész leég. A legelő hálózatok nagymértvű csökkentett fűtése vezeti örökös  
tüzveszélyt okozhat bajtársainknál. A villanyfény tüzveszélyes, vagy a tüz-  
munkahelyi tüzveszélyes égők használata pedig bajtársaink szemét károsítja.

**A** takarékoskodás felfedezését maradéktalanul végrehajtás csak úgy lehetséges, ha  
teljesen mellőzzük a felesleges kiadásokat, de a feltétlenül szükséges beruna-  
zókat végrehajtjuk, így minden vonalon az észszerűség és gazdaságosság követel-  
ésének megfelelően gazdálkodunk.

MELEO LÁSZLO  
ta hogy.

# KÁRELHARCI ESZKÖZÖK ÉS FELSZERELÉSEK KÉZI TŰZOLTÓKÉSZÜLÉKEKRŐL ÁLTALÁBAN

Népgazdaságunk egyre növekvő fejlődése a tűzoltóságra fokozott feladatokat ró. Jelentkezik ez egyrészt az őrszolgálat éberségében, ami a tűzkezelések csökkentésére van hivatva, másrészt a kézi tűzoltókészülék alkalmazásával a tűzkárok csökkenthetők, ami népi vagyon jelentős megővését jár. Ötéves tervünk sikeres végrehajtása megköveteli minden tűzoltótól, hogy tudása legjavát adva végezze a szocializmus felé haladó népi demokráciánkat.

## Kézi tűzoltókészülékekről általában

Kézi tűzoltókészülékek alatt olyan oltókészülékeket értünk, amelyekben az oltóanyag egy ember által hordozható mennyiségben és olyan tartányban nyer elhelyezést, melyből az oltóanyag a készüléken lévő lövőke útján közvetlenül jut az égő anyagra. Ez a készülék főleg kezdődő, néha különleges, de általában kis tüzek oltására alkalmas.

A kézi tűzoltókészülékeket olyan helyen, ahol tűzkezelés szükséges, rendszerint a bejáratok közelében, — faira ferdősítvé függőszög-készüléken helyezzük el, ahonnan azok könnyen leemelhetők.

A készülékek könnyebb fellelhetősége érdekében célszerű a készülék helyét a falon felül lévő vörös-fehér, vagy fehér-fekete csikózással megjelölni.

Különböző fajtájú tüzek oltására, különböző vegyi anyagokkal töltött készülékeket használunk.

A kézi tűzoltókészülékek két főcsoportba sorolhatók, éspedig:

1. NEDVES KÉSZÜLÉKEK. Idetartoznak a vízzel és habbal oltó készülékek.
2. SZARAZ OLTÓKÉSZÜLÉKEK. E csoportba soroljuk azokat a készülékeket, amelyekben oltás céljaira nem vizet, hanem valamilyen tüzet fojtó, — vegyi anyagot tartalmazó szilárd, folyékony, vagy gáz halmazállapotú anyagot tárolnak és amelyek oltási kár visszahagyása nélkül működnek.

A kézi tűzoltókészülékek szabványosítva vannak. Alábbiakban a szabványosított kézi tűzoltókészülékeket ismertetjük.

## Vízzel oltó kézi tűzoltókészülékek

E készülékek közös tulajdonsága, hogy oltás céljaira vizet használnak fel oltóanyagul.

A vízzel oltó kézi tűzoltókészüléken jelezni kell, hogy a készülék fagymentes, vagy nem. A tartányt a szabvány értelmében élénk pirosra, a tartány középső részét 4 cm. széles körbefutó kék csíkkal kell festeni.

A vízzel oltó készülékek kétféle kivitelben készülnek:

### 1. Külön gázpalackkal működő, vízzel oltó kézi tűzoltókészülékek

A készülék 10 liter űrtartalmú, folyt-acélelemezről készült tartányból áll, melyhez egy kb. 1/2 liter űrtartalmú gázpalack kapcsolódik. A gázpalack lehet a készüléken kívüli, de lehet a készülékben is elhelyezve. A palackból szénasavgáz — egy szelepkerek kinyitásával — kerül a viztartányba éspedig annak felső részébe. A készülék fenekéig leérő csővezeték keresztül a készülékbe engedett gáz nyomása szorítja ki a vizet, a tartányon elhelyezett kis lövőken. A készülék biztonsági szeleppel van ellátva, üzemképességéről a gázpalack mérlegelésével győződjünk meg. A folyékony szénasavval töltött gázpalack nyakánál a palack üres súlyát „OS”, teljes súlyát „TS” tüntetik fel. A kettő különbsége adja a gázpalack folyadéksúlyát. A készülék a gázpalack szelepkének elzárásával bármikor leállítható és üzembehelyezhető. A készülék — a gázpalack cseréje és a tartány tiszta vízzel való feltöltése útján — házilag is készenlétebe helyezhető.

### 2. Vegyi hatásra keletkező gázzal működő, vízzel oltó kézi tűzoltókészülékek

A készülék ugyancsak 10 liter űrtartalmú, folyt-acélelemezről készült tartányból áll. A készülékbe, — egy, a tartány fenekéig érő cső van beépítve, melyen keresztül — a készülék üzembehelyezésekor keletkezett — gáz nyomása szorítja ki a vizet a lövőken keresztül. A készülékbe 10 liter vízhez 25—30 dkg. szódabicarbonpor van oldva. A tartányban, egy zárt üvegcsőben sósavat, vagy kénsavot helyeznek el. A készülék üzembehelyezésekor az üvegcső összetörik, így az abban lévő sav a szódabicarbona-víz elegyével keveredik. A vegyi anyagok keveredésekor szénasavgáz keletkezik, ami a tartány felső részében helyezkedik el és nyomást gyakorol a víz felületére. Az üvegcső összetörésére a készülék zárófedelelen egy duqattyúszerű ütőszereket találunk. Az ilyen vegyi hatással működő készülék másik fajtája az, amelyiknél a sav nem üvegcsőben, hanem lazánjóró sápkával bíró ólom-

edényben van. Ennél a készüléknél ütőszereketre nincs szükség, ellenben a használatbavételkor a készüléket meg kell fordítani, amikor az ólompalack fedele leesik, a sav a palack nyílásánál kiömlik és keveredik a vízben oldott szódabicarbonával. A készülék tetején biztosítószerepet találunk. Ez a készülék nem működtethető szakaszosan, mert az egyszerű működésbehozott készülék használatát nem lehet leállítani. A készülék ellenőrzésénél elsősorban azt kell megfigyelni, nem kristályosodott-e ki a betöltött vegyi anyag, amely fehér jegecek képezben jelentkezik, rendszerint a készülék elsőtű szerkezetének a környékén. Figyelmet kell fordítani a lövőke ellenőrzésére, mert annak eldugulása a tartányban keletkezett túlnyomás folytán zavarokat okozhat. A készülék oltóanyaggal való töltöttségét, a készülék kézbevételeivel részben a súlyáról, részben kotyogtatásával állapíthatjuk meg.

## Vízzel oltó készülékek karbantartása

A fesorolt vízzel oltó készülékeket használat után azonnal tiszta vízzel kell kimosni, hogy a bennmaradó maróhatású anyagok a készülék



Vegyihatásra keletkező, gázzal működő, vízzel oltókészülék (1. Zárócsavar elsőtűszerkezet; 2. Savanyított tartalmazó hűvel; 3. Tartály.)

falát ne támadhassák meg. Ha a készülék húzamosabb időn át nem volt használatban (1 év), célszerű a készülékben lévő vizes szódabicarbona oldatot kiönteni, a készüléket szétszedéssel ellenőrizni, a lövőket kitzisztítani és azután a készüléket újratölteni.

## Habbal oltó kézi tűzoltókészülékek

A habbal oltó kézi tűzoltókészülék töltőanyaga ugyancsak víz, azonban a vízben együtt a habképzéshez szükséges vegyi anyag is bele van keverve. A habbal oltás lényege abból áll, hogy a képződő hab, a tűz felületét a környező levegőtől elzárja és egyben — bár kismértékben — de hűti is. A habbal való oltás előnye különösen akkor mutatkozik, amikor olyan tüzet kell oltani, melynél az éghető anyag a víznél könnyebb fajsúlyú folyadék. Ilyen anyagok: benzín, petróleum, különböző olajok, valamint ezeknek változatai. A könnyen égő folyadékok tüzésének oltására olyan oltóanyagok szükségesek, melyeknek fajsúlya kisebb, mint az éghető folyadékok fajsúlya, ezáltal az égő folyadék felszínét teljesen eltakarva, elzárja az égést tápláló levegőtől. Erre kiválóan alkalmas a habbal való oltás, mert a

hab fajsúlya kisebb, mint az éghető folyadékok anyagainak fajsúlya. A hab vadgesztenye kivonóból, valamint a háztartásokban is jól ismert szódabicarbona és más vegyi anyagok keverékéből keletkezik. A hab tulajdonképpen olyan anyag, melynél a folyékony anyagban gáz vagy levegő van a buborékban. A habnak hűtő hatása aránylag csekély, ezért az oltóhatás elvétele érdekében célszerű az égő anyagot tálalmazó tartány falát vízzel külön is hűteni. A habbal oltó berendezések két csoportba oszthatók: a) vegyi habbal, b) léghabbal oltók csoportjába. Az első csoportba tartozók a különböző vegyi anyagok egymásra való hatásával fejlődő gázokból képzik a habbuborék gázanyagát. A másik csoportba, vagyis a léghabképzésénél, a vízzel előre összekevert habképzőanyagba megfelelő segédanyagokkal levezkeverünk, mikor az anyag habzásnak indul. Ennél a buborékok magvát a belekevert levegő képezi. Mindkét habképző eljárásnál nemcsak a hab képzése a lényeg, hanem a képződő hab állandósítása is. Ilyen hab állandósító anyagok szappanyókerkivonat. A készüléken mint jelezni kell, ha a töltet fagyálló. A szabvány értelmében a tartányt élénk pirosra, középső részére 4 cm. széles barna csíkot kell feste-

## Vegyi habbal oltó kézi tűzoltókészülék

A készülék 10 liter űrtartalmú, folyt-acélelemezről készült tartányból áll, melynek tetején egy külön ólom, vagy üvegded van. A belső edényben savas anyagot tárolunk, az edény felül nyitott. A külső edényben szódabicarbona víz és a habképzőanyag keveréke van elhelyezve. A készülék üzembehelyezésekor meg kell fordítani, amikor a belső kis edény nyílására lazán elhelyezett, de légmentesen zárt fedél az edényről leesik és az edényben lévő sav kifolyva, keveredik a nagy tartányban lévő lúgos oldattal. A két vegyi anyag keveredése közben szénasavgáz fejlődik, melynek segítségével a vegyi anyagból a képződik, amit a szénasavgáz kinyom. A készülékhez habfolyatós, vagy habszűrőcső is tartozik. A készülék az ü. n. „Egységcsomag”-ban kapott anyagok felhasználásával házilag tölthető. A készülék ellenőrzéséről mérlegelés útján győződjünk meg. A szabvány előírás szerint a készülék üresen 8,5 kg., töltött állapotban 18,5 kg. A tartányon biztonsági szíj van tartva. A készülék szakaszosan nem működtethető. A beindított készüléket üzemiállapotban leállítani nem lehet.

## Léghabbal oltó kézi tűzoltókészülék

A készülék 10 liter űrtartalmú folyt-acélelemezről készült tartányból és egy mellé csatlakozó gázpalackból, továbbá egy habszűrőcsőből áll. A tartányban vízben oldott habképzőanyag van tárolva, melyet a hozzákapott acélpalackból, — a szelepkerek megnyitásával — a tartány fenekéig lenyúló csővezetékén keresztül a gáz hatására kiáramló folyadék a külső habképző sugárcsőben alakul át léghabbá. Ez a készülék szakaszosan is működtethető, mert a gázpalack szelepkerekének elzárásával a gáz beáramlása megszüntethető. A készülék ellenőrzését — az acélpalacknak — a már említett módon való mérlegelésével, a tartányban lévő folyadékanyagot pedig annak lyukélmagasságával ellenőrizzük. A készülék az „Egységcsomag”-ban kapott anyag felhasználásával, valamint a szénasav palack cserélésével házilag is újratölthető. A készülék súlyát üresen „OS” 12 kg., töltött állapotban „TS” 23 kg. A tartányon biztonsági szíj van tartva a lövőke irányában elhelyezve.

## Habbal oltó kézi tűzoltókészülékek karbantartása

A habbal oltó készüléket használat után azonnal tiszta vízzel kell kimosni, mert tüzetben a visszamaradó vegyi anyagok a kézi oltóanyagot megrontják. A haboltókészülék működőképesség állapotáról úgy győződjünk meg, hogy a habképző és savas anyagból kiemelt 1 rész savas, 7 rész lúgos anyagot, azokat edénybe összeöntve, figyeljük a habképző gyorsaságát és töménységét. Ha ez nem kitűnő, akkor új, friss töltéseket kell a készülék tennünk, annak alapos kimosása után. Az párolgás megakadályozására célszerű a lyuknyílásra gumisapkát húzni.

## Szénsavhóval oltó kézi tűzoltókészülékek

A szénsavhóval való oltás lényege abból áll, hogy amikor az acélpalackban nagy nyomás alatt tárolt folyékony szénsavat a palackból a szabadba engedjük, az hirtelen kiterjed és gázzá alakul át. A folyadékából gázhalmazállapotba való átalakulásához szükséges meleg a kiáramló szénsavgáz a környezettől vonja el, ekközben szénsavhó is képződik. A szénsavhóval való átalakulás átmenetileg mintegy 700 hidegre hűti le a közvetlen környezetet. Ennél az oltási rendszerrel érvényesül részben a hűtőhatás, de érvényesül a szénsavhónak takaróhatása is. A képződő szénsavt pusztakézzel megfogni veszélyes, mert annak rendkívül meglepő hőmérséklete a bőrön égési sérüléseket okozhat. A szénsavhó ismét átalakul gázzá, s mint szén-gáz-sav, tovább fejt ki levegőt elzáró hatását. A palackhoz egy fém hálóból átszűrt gumitömítő közvetítésével szórócső csatlakozik. A szelep megnyitásakor a tartályban lévő folyékony szénsav felett összegyűlt szénsavgáz nyomásának hatására a folyékony szénsav, — hasonlóan a szódásüvegekhez, — a tartány fenekéig lenyúló csővön át áramlik ki a szabadba. A készülék szakaszosan is működtethető. A tartány középső részére egy körbefutó 4 cm. széles fehér csíkot festenek. A gázpalackot 5 évenként hatóságilag nyomáspróbának kell alávetni.

## Porral oltó kézi tűzoltókészülékek

A porral való oltás lényege abból áll, hogy oltóanyag céljaira szódabikarbóna, kismértékben kovaföld keverékéből álló anyagot lövelünk — semleges gáz útján — az égő tárgy felületére, miáltal az a tűz félszékét részben elzárja a levegőtől, részben pedig a szódabikarbóna a tűz hatására vegyileg bomlik és ez a folyamat hőelvonást idéz elő. A szódabikarbóna már gyenge melegítésre (60—100 C°) szénsavra, vízre és szódára bomlik. Mozgó géprez oltása közben a poroltókészülékkel óvatosan kell dolgozni, mert az oltóanyag egy részét képező kovaföld, mint igen finom csiszolóanyag, a gépet megromlíthatja. A porral oltó készülék tartányát, a szabvány értelmében pirosra és a tartány középső részén 4 cm. széles körbefutó csíkot zöldre kell festeni. A porral oltó készülék 4 és 6 kg. űrtartalmú portartányból, továbbá a hozzákapcsolt 1/2—1 liter űrtartalmú szénsavas palackból áll. Az acélpalackból kiáramló gáz többnyire csővezetékben hatol be a portartányba. A nyirkosodás és ennek következtében előálló csomósodás elkerülése céljából a portartány nyílását jól tömítenet kell elzárni, ezért a lövőke végére gumiból készült védőkupakot kell hűzni. Helytelen a lövőke nyílását parafinnal eltömni, mert ez az anyag a lövőke nyílásába megtömődve, megakadályozza a gáz és a por kiáramlását, ami a készülék üzemzavarához, sőt balesethez is vezethet. A készülék biztonságát szeleppel van ellátva, szakaszosan is működtethető.

## Gázzal oltó kézi tűzoltókészülékek

A gázzal oltó kézi tűzoltókészülékek közös tulajdonsága, hogy folyékony vegyi anyagot használnak fel oltóanyagul, mely a tűz melegének hatására elpárolog, párolgás közben nehéz, sűrű gáz fejlődik, ami a tűz félszékét elzárja a levegőtől. Az oltógáz céljaira használt anyag, miután az tökéletesen gázosodik — oltási kár nélkül végzi oltóhatását. A készülék tartánya pirosra van festve, középen 4 cm széles, körbefutó citromsárgára festett csík van. A készülékben leggyakrabban széntetra-ridot, vagy metylbromidot alkalmaznak. Az oltógáznak hátránya, hogy az emberi szervezetre veszélyes, ezért a készüléket nehezen szellőztethető helyiségben csak oxigénes légző-készülék alkalmazásával vegyük használatba. A gázzal oltó készüléket háromféle kivitelben szabványosították:

1. készülékbe nyomott gázzal működő,
2. külön gázpalackkal működő,
3. saját gáznyomással működő készülékek.

## Készülékbe nyomott gázzal működő, gázzal oltó kézi tűzoltókészülék

A tartány űrtartalma a betölthető anyag mennyiségétől függően 2—3 kg. A készülékbe az oltóanyag betöltése után nyomják a semleges, nem égő gázt. Az elzáró szelep nyílásakor a benyomott gáz nyomásának hatására áramlik az oltóanyag, a készülék tartányának fenekéig lenyúló csővön át a szabadba. A készülékben alkalmazott nyomásmérő (Manometer) mutatja a tartány telítettségét. A készülék házálag nem töltethető, szakaszosan működtethető.

## Gázpalackkal működő, gázzal oltó kézi tűzoltókészülék

A készülék nagysága a betölthető folyadék mennyiségétől függően 2—8 kg-ig terjed. A

készülékben egy kisebb acélpalackban adri-tett közömbös (nem égő) gázt helyeznek el. Az acélpalack szelepének megnyitásával a palackban sűrített közömbös gáz az oltófolyadék főle áramlik és azt a tartány fenekéig lenyúló csővön át a szabadba nyomja. A készülék használhatóságát mérlegetés útján ellenőrizzük. A készülék házálag nem töltethető, szakaszosan működtethető.

## Saját gáznyomással működő, gázzal oltó kézi tűzoltókészülék

A tartány űrtartalma szabvány szerint 1—2 kg. A készülékben olyan folyadék van, mely 0 C°-ú hőmérsékleten forr és a forrás hatására keletkezett gőzök a készülékben lévő oltófolyadékot állandó nyomás alatt tartják. A készüléket üzembehelyezőskor meg kell fordítani, mert a készülék lövőkéjét a tartány teteyén az elzárószelep fogantyúja közelében helyezik el. Ha a készüléket — üzembehelyezőskor nem fordítjuk meg, akkor a keletkezett gázok a lövőkön keresztül közvetlenül a szabadba áramlanak. Használhatóságát mérlegetés útján ellenőrizzük. A töltés házálag nem végezhető, szakaszosan működtethető.

## Gázzal oltó készülékek karbantartása

A gázzal oltó készülékek ellenőrzése alkalmával meggyőződünk arról, hogy elegendő nyomás van-e a készülékben. Ezt a nyomásmutató állásáról állapíthatjuk meg. Pontos ellenőrzés, ellenőrző feszmerővel történik. Megbízható adatot kapunk mérlegetés útján, ha ismerjük a tartány üres és folyadékkal telt súlyát.

## Kézi tűzoltókészülékek felfüggesztése

A kézi tűzoltókészülékeket könnyen elérhető magasságban, falra, vagy más berendezési

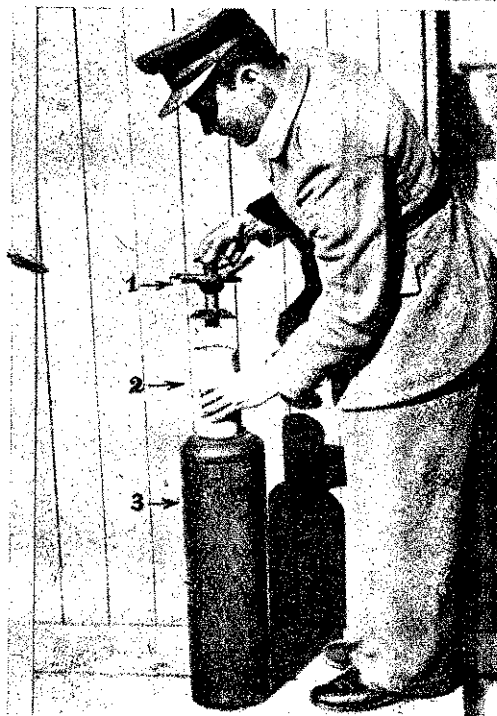

Vegyí habbal oltó tűzoltókészülék (1. Zárófejlél a lövőkével; 2. Savanyagot tartalmazó becső tartály; 3. Lúganyagot tartalmazó tartály.)

tárgyra, rendszerint az ajtó közelében szokás felfüggeszteni. A felfüggesztőkészülékek kétféle kivitelben készülnek:

1. egytetemes felfüggesztő,
2. rugós felfüggesztő.

## Kézi tűzoltókészülékek használhatósága

Folyadékúzeke kiválóan alkalmas: haboltó, de használható a szénsavhó, a gázoltó és poroltó is.

A villamosberendezések közelében jól használható a gáz, a szénsavhó és a poroltó, míg a hab és vízzel oltó készülék használata tilos. Vízkárokra szemben érzékeny, szilárd anyagok, múzeumok, képtárak, irattárak, ruhatárak stb. tűznek oltására jól használható a szénsavhó, a gázoltó és poroltó.

Gépjárműtűz oltására alkalmas a szénsavhó, a gázoltó és nem mozgó gépalatrészeknél a poroltó is.

Vízkárokra nem érzékeny, szilárd anyagok oltására a felsoroltakon kívül használhatók a vízzel oltó készülékek is.

## Kézi tűzoltókészülékek nyilvántartása

Azokban az üzemekben, ahol több, különböző típusú kézi tűzoltókészüléket tartanak készletben, célszerű egy központi nyilvántartott felekettni. A kartotéknyilvántartás megfelelő rovatában feltüntetjük a készülék sorszámat, a felfüggesztés helyét, az ellenőrzés időpontját és eredményét, tűz vagy gyakorlat esetén történt üzembehelyezést napját és a készülék újból üzembehelyezésének napját. Igen fontos a készülékek használhatóságáról az adott pillanatban való könnyű ellenőrzésnek lehetősége, mert a nem tökéletesen üzemképes készülékek próbálgatása tűz esetén a népi vagyoni súlyos veszélyeztetettségével jár.

## Nem szabványos kézi tűzoltókészülékek

A szabványosítást megelőzően különböző cégek sokféle formájú, kivitelű és töltőanyagú kézi tűzoltókészülékeket hoztak forgalomba. Gyakran találkozunk ma is olyan készülékekkel, melyek a szabványtól eltérnek. Amennyiben azok használhatóságát ellen kifogás nem merül fel, úgy azok továbbra is helyikön maradhatnak, ha azonban bármely szempontból kifogás alá esnek, kicserélésükről kell gondoskodni.

## Hordozható, különleges tűzoltóberendezések

A hordozható, különleges tűzoltóberendezések lényegükben azonosak a kézi tűzoltókészülékekkel, azoktól csupán méretükben különböznek. E berendezéseket három csoportba sorolhatjuk: 1. háton hordozható, 2. targoncára szerelt, 3. gépjárműre szerelt különleges oltóberendezések.

## Háton hordozható készülék

A készülék lényegében egy gázzal oltó készülék. Tulajdonképpen 2 darab, egyenként 6 kg oltóanyagot tartalmazó tartányból áll, melyet hátra tartóba helyeznek el. A készülékhez 1 m hosszú porlasztócső tartozik. Működési elve azonos a már ismertetett készülékbe nyomott gázzal működő gázoltókészülékkel.

## Targoncára szerelt különleges tűzoltóberendezések

E berendezéseket az jellemzi, hogy az oltóanyag nagy mennyisége miatt az oltóanyag tartányát targoncára szerelik. Az oltóanyag tömlőn és sugárcsővön át jut a tűzhöz. Működésük lényegében teljesen azonos a kézi tűzoltókészülékekkel, ismertetett működési elvvel, csupán nagyobb mennyiségű anyagot szállítanak.

## Gépjárműre szerelt különleges tűzoltóberendezések

Lényegük, hogy folyamatosan tudják biztosítani a gázzal, vagy porral történő oltást. Működésükhöz szükséges oltógázt a gépjármű motorjának, vagy egy különlegesen nagy teljesítményű oltógázt termelő berendezésnek tökéletesen eléget termékei szolgáltatják. Az oltógázhoz a szükséges mértékben oltópor lehet adagolni. Az oltás tökéletességéhez azonban az is szükséges, hogy a befúvatott oltópor és gáz ne csak a levegőt zárja ki a helyiségből, hanem a helyiség belső terét a gyulladási hőmérséklet alá hűtse. E célra a tömlővezetékben a portartány adagolásának kikötésével kisebb mennyiségű vizet is lehet a helyiségbe permetezni.

## Beépített különleges oltóberendezések

Tűzveszélyes üzemekben, raktárakban, malomokban, hajókön beépített, hő hatására önműködően működésbe lépő tűzoltóberendezéseket létesítenek, melyek a tűzvédelmet jelentősen fokozni tudják. A beépített berendezések lényege az, hogy a megvédendő helyiség mennyezetén csőhálózatot szerelnek, ezen 3—4 méteres távolságban könnyen olvadó fémfölből készült nyitószerkezetű rózákat alkalmaznak. A hőhatásra a könnyen olvadó fém kifolad és a csővezetékben nyomás alatt álló, vagy meginduló oltóvíz a szóróróza alatt lévő területet elárasztja. Ugyanakkor a csővezetékben áramló oltóanyag működésbe hozza a tűzjelzőberendezést is. A berendezés előnye, hogy tűz keletkezésekor a hő hatására olvadó vízszórók azonnal működésbe lépnek és a tüzet kezdeti állapotban oltják el. A beépített különleges oltóberendezések négy csoportba sorolhatók:

1. vízzel működő,
2. habbal működő,
3. gázzal és porral működő,
4. gőzzel működő berendezések.

# Erdőtűzet észlelek

Néphadseregünk repülői dolgozó népünk hű fiait, akik minden cselekedetükkel szocializmust építő Népköztársaságunk érdekeit és eredményeinket, békés életünket, s a népi hatalmat védem.

Erről számol be az alábbi kis történet, melyet a honvédségi repülők gyakorlatozás közben jelentettek az illetékes osztályparancsnokságnak.

A honvédségi repülők gyakorlatozás közben az egyik községben erdőtűzet észleltek. Észleleteiket azonnal jelentették rádióállomásukra, ahonnan távbeszélőn kapcsolatot kerestek a tűzoltó osztályparancsnoksággal s megtették jelentésüket.

Néphadseregünk baráti együttműködésének szép példája a fenti erdőtűz jelentése. Híven viszsztatukrózi azt a mélyreható változást honvédségünkben, amit a felszabadulás eredményezett. Viszsztatukrózi azt, hogy a mai honvédségnek van mit féltetnie, van mit védenie. Féltő szemmel őrködik a békés termelő munkát végző dolgozók felett, őrt áll határainkon minden idegen behatolási kísérlettel szemben, de védelmezője és őrzője eddig elért eredményeinknek is. Szép példája továbbá a kollektív együttműködésnek, mert az erdőtűzjelzés ténye bebizonyította, hogy minden testületet azonos cél vezet: a szocializmus mielőbbi sikeres felépítése.

Az állami tűzoltóság szempontjából igen nagy jelentőségű volt néphadseregünk baráti segítségével, mert a népi vagyon fokozott védelme az erdőtűzeket illetően döntő fontosságú, különösen a mostani hónapokban. Fontos ez azért, mert az erdőtűzeket a nagyobb távolságok miatt gyakran csak késve jelzik és így a tűz nagyobb károkat okozhat.

A fenti példából sokat tanulhatunk mi, tűzoltók is. Szolgálatunk ellátása közben gondoljunk arra, hogy miért állít szolgálati helyünkre a dolgozó nép, éberrel vigyázzunk a dolgozó nép vagyonára, leplezzük le az ellenséget, bármely formában jelentkezik is, figyeljünk fel minden jelenségre, még akkor is, ha az nincs közvetlen összefüggésben tűzoltói hivatásunkkal.

A ma tűzoltóságának van mit védenie. Ennek szellemében szilárdítsuk meg sorainkon belül a fegyelmet, javítsuk meg munkánkat és szolgálatunkat, fejlesszük és erősítsük meg a többi egyenruhás testülettel való szoros baráti együttműködést, mely alapja további fejlődésünknek és a szocializmus építésének. A „Magyar Tűzoltó“-n keresztül köszönjük a néphadsereg baráti és bajtársi segítségét. Igérjük, hogy méltók leszünk Pártunk bizalmára, s teljes erőnkkel megvédjük dolgozó népünk életét és vagyonát.

# KÉRDÉSEK A „Magyar Tűzoltó” FELELET

**KÉRDÉS:** Folyósítható-e tanulmányi segély az alapfokú gépjárműtanfolyam hallgatói számára? (Skalätzki Endre örs., Szekszárd.)

**FELELET:** A kérdésre a „Magyar Tűzoltó” j. évi áprilisi számában megadta a feleletet. Ebből értelemszerűen következik, hogy az alapfokú járművezetői tanfolyamon is a tanfolyam vezetősége havonta terjeszthet erre vonatkozó javaslatát a hallgató politikai és szakmai tanulmányi e netele, valamint szociális helyzete és szolgálati minősítése alapján.

A tanulmányi segély tehát ezen a tanfolyamon sem folyósítható ményyszerű járandóság címen, arra senki sem jogosult azon a címen, a tanfolyam hallgatója lett. Eppen ezért a tévesen kiutalt összeget kell fizetni, de a tanfolyamon résztvevő bajtárs erre a visszafizetésre re fizetési kedvezményt kérhet. A tanfolyam idejére pedig visszamenőleg u, csak szolgálati úton kérhet tanulmányi segélykiutalást.

★

**KÉRDÉS:** Igényelhető-e a közös háztartásban élő személyek részére ládi pótlék? (Buzs István tűzoltó, Nagylak.)

**FELELET:** Nem. A közalkalmazott kizárólag felesége, gyermekei és vetlen hozzátartozói (szülei, stb.) részére tarthat igényt családi pótlékra a közös háztartásban élő nővel törvényes házasságot köt egy közalkalm akkor a házasságkötés időpontjától kezdve utána és gyermeke után fo ható a közalkalmazott részére a családi pótlék.

A családi pótlék folyósításának lehetőségét teljesen eltérő az SzTK g. kezelés rendszerétől.

★

**KÉRDÉS:** A cári Oroszországban 1919-ig, a szocialista forradalom zelemre jutásáig feudális, vagy feudál-kapitalista rendszer volt-e? (Sal József t.ö. alh. Zalaegerszeg.)

**FELELET:** Helytelenül van a kérdés feltéve, mert a cárizmust az proletariátus nem 1919-ben, hanem 1917. X. hó 25-én, mi időszámításunk rint XI. hó 7-én döntötte meg.

A cári Oroszország rendszere nem feudalizmus, hanem feudálkapital volt. Erről meggyőződhet SzU. Kommunista Bolsevik Párt történetének fejezetéből, vagy Lenin: „A kapitalizmus fejlődése Oroszországban” köny

★

**KÉRDÉS:** Lehet-e pártunkívüli is trockista, vagy pedig csak pár (Salamon József t.ö. alh. Zalaegerszeg.)

**FELELET:** A trockizmus, mint beállítottság, nem fűződik a párttc tényéhez, ettől teljesen független és mindenki, így a nem párttag is min het magatartásától, illetőleg cselekedeteitől függően trockistának.

★

**KÉRDÉS:** Jár-e nősülésnél rendkívüli szabadság, vagy az évi rendes badság terhére kell elszámolni ezt, vagy pedig az osztályparancsnok h körénél fogva, függetlenül az évi rendes szabadságtól, ilyen esetekben i delyezhető bizonyos meghatározott napokat? (Salamon József t.ö. alh Zalaegerszeg.)

**FELELET:** A közszolgálati és egyéb közületi alkalmazottak fizetett i kívüli szabadságát a 3170/1949. korm. számú rendelet szabályozza. Mégj a „Magyar Közlöny” 1949. évi 7. számában, 1949. április hó 9-én. Ebl 2. § 2. bekezdéséből kétségtelenül megállapíthatjuk, hogy fizetett rendl szabadság kizárólag az alkalmazott kötelező, vagy egyébként közérdekü i mai képzése érdekében, továbbá közérdekü társadalmi, vagy mozgalmi m végzése érdekében engedélyezhető. Ennélfogva nősülésnél csak az évi re szabadság terhére engedélyezhető ez az eltávozás és ilyen esetekben z tályparancsnok a rendeletről eltérően másképp nem intézkedhet. Saját h körében erre a célra a rendes évi szabadságon felül fizetett szabadságot engedélyezhet.

★

**KÉRDÉS:** Mikor kell mozgóképszínházban tűzoltóügyeleti és ellenőrző galatot biztosítani? (Tűzoltó-örs, Újfehértó.)

**FELELET:** Az érvényben lévő jogszabály szerint mozgóképszínhá általaiban akkor kell ügyeleti szolgálatot biztosítani, ha a vetítővászon rendkívüli bemutatót, előadást rendeznek, alkalmi emelvényen, díszlete vagy akkor, hogy ha a vetítővászon előtti függöny, illetőleg szövetdis nincs légmentesítve. Ez a megállapítás azonban nem jelenti azt, hogy m nem kell. Az elsőfokú Tűzrendészeti Hatóság esetenként bírálja el a v körülmények és a helyzet adottságai szerint a tűzoltói ügyelet és ellenl szolgálat szükségességét, a tűzoltóparancsnok javaslata alapján.

Ettől függetlenül az osztályparancsnok elrendelheti azt, hogy a tűz ság beosztottjai tanulmány céljából ügyeleti szolgálatot teljesítsenek. Ezér osztályparancsnok felelős, a beosztottak az ilyen irányú parancsot feltétl teljesíteni tartoznak, a parancs megtagadása a legsúlyosabb szolgálati mu tást jelenti.

★

**KÉRDÉS:** Jár-e az újoncképző tanosztály befejezése után a hallgatól sére fizetett rendkívüli szabadság? (Kaponyás József tűzoltó, Hatoan.)

**FELELET:** Nem. Kérdésére egyébként a választ ugyancsak a 3.170/1 évi korm. számú rendelet 2 §. 2. bekezdése adja meg, amelyből megáll ható, hogy az ilyen természetű szabadság csak a rendes évi szabadságba ható be.



Hatalmas, emberfeletti munkával — versenyben — szorítják meg a tavon a vész utat. A szocialista munkafelület nem ismer akadályt.

Beridze és Kovsov fáradhatatlanul mindenütt ott vannak, ahol a legnehezebb akadályok tornyosulnak.



Vaszilij Asszajev szovjet író „Távol Moszkvától” című nagyszerű könyvében a szovjet munkásoknak, mérnököknek a Nagy Honvédő Háború alatt végzett hatalmas munkáját, a távolkeleti olajvezeték építése meli vívott hőstes harcat leírja. Később regényben ábrázolták ilyen hőst. Ilyen megismerően a hazafiaságot és a munkát. A regény nyomán készült a most bemutatásra kerülő mozgófilm, az antikommunisták szovjet filmje.

Az új szovjet mozgófilm, Vaszilij Asszajev híres regénye alapján készült. A film a távolkeleti olajvezeték építéséről szól. A film a távolkeleti olajvezeték építéséről szól. A film a távolkeleti olajvezeték építéséről szól. A film a távolkeleti olajvezeték építéséről szól.

A régi vezetőség helyett Grubszkij, Beridze és Kovsov új vezetők kerültek. A régi vezetőség helyett Grubszkij, Beridze és Kovsov új vezetők kerültek. A régi vezetőség helyett Grubszkij, Beridze és Kovsov új vezetők kerültek.

nek áldozását, hogy a kormány által megállapított határidőre elkészülhessenek.

A FRONTERŐL ERKEZŐ ROSSZ HÍREK hatására Kovsov irásban kéri, hogy engedjék ki az árcsontjába, mert úgy érzi, hogy ott a helye, ahol a legnagyobb a veszély és legnehezebbek a feladatok. Az építkezés másik fiatal mérnöke, Rogov is nyilatkozik, hogy ez az építkezés is harc, mégpedig olyan küzdelem, amely döntően befolyásolja

*A mi filmjeink:*  
**Távol Moszkvától**

a háború kimenetelét és a határidő teljesítését hozó győzelem kívánalmát.

BAJIM NOV, BERIDZE ES KOVSOV lelkes, okado munkája nyomán hatalmas lendülettel folyik a munka. Az építkezés dolgozói tudják, hogy Sztálin elvtárs figyelmeztetése munkájukat és döntő feladatokat vezet az. Hőszorgalmat és hősi harcot, gondolatok, hitvallással végzik munkájukat.

Sztálin elvtárs beszéde — a forradalom évfordulóján — és a határidő teljesítéséért folyó harc Topoljevet is felrzza: az öreg mérnök belátja hibáját, s teljes szívvel és szaktudással segíti az építkezést.

GRUBSZKIJ MEG AZ EREDMÉNYEK LATTÁN sem tud beletyúgodni abba, hogy a régi vezetőség tervét megváltoztatták. Kéri, hogy a kerület pártbizottság és a védelmi bizottság tárgyalja meg mindkét tervet. Meghallgatják, de itt is vereséget szenved és mivel eddigi tevékenységével akadályozta az építők munkafelületét — eltávolították.

BEFEJEZÉSHEZ KÖZELEDIK A MUNKA, az utolsó napokban fázis verseny folyik a vezetőség zászlójának elnyeréséért. Kovsov Moszkvába repül, hogy jelentést tegyen munkájáról és hogy az építkezés dolgozóinak nevében bejelenthesse a kormány által megállapított határidő teljesítését a munkát. — A film befejező jelenetében látjuk a szocialista ipar újabb hatalmas eredményét: Távol-Kelet olajvezetékét, amelyeket a szovjet emberek hazaszerezték, hőstes munkája teremelt meg.

Szocialista nemcsak művészi tanácsok és művészi címény szempontjából jelent sokat ez a film, hanem megtanulhat belőle azt, hogy a kommunizmust építő embereket előtt nem lehet olyan akadály, amelyet szívós munkával, ciszántsággal és hősiességgel ne lehetne legyőzni.



...szerepét, szerezni, az építkezés egyik legnyilvánosabb feladatát is megvalósítani, a vész utat a szocialista ipar újabb hatalmas eredményéig.

...szerepét, szerezni, az építkezés egyik legnyilvánosabb feladatát is megvalósítani, a vész utat a szocialista ipar újabb hatalmas eredményéig.

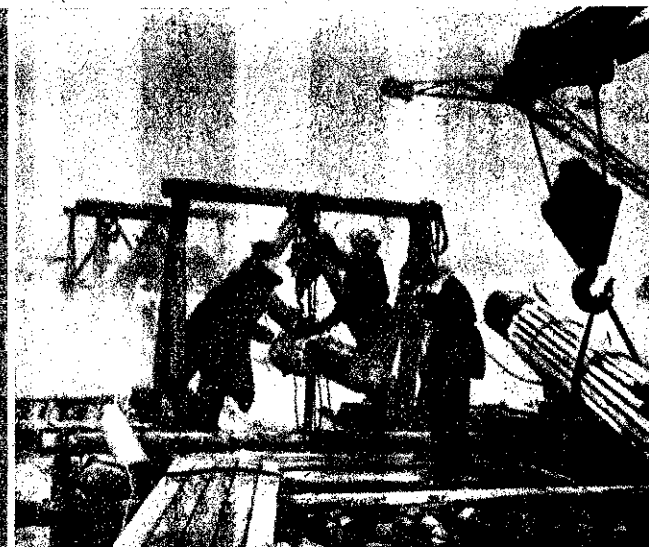

# A GYÚJTÓGYERTYÁRÓL

A robbanó motor igen fontos része a gyújtógyertya, ezért részletesen ismertetjük.

A gyújtógyertya három főrészből áll: 1. a motorba becsavarható gyertyatest, 2. a szigetelő és 3. a belső elektród, vagy gyújtószeg (1. sz. ábra).

## A gyertyatest

A gyertyatest (1) alsó részén van a testelektróda, vagy szikracsúcs (4), amelynek száma és alakja a gyártmányok szerint változik (lásd a 2. sz. ábrát is), a külső alsó részén csavarmenet (5) van, hogy a gyertya a motorba becsavarható legyen. A kettő közé minden esetben tömítőgyűrű (6) kell tenni. A csavarmenet szabványosítva van.

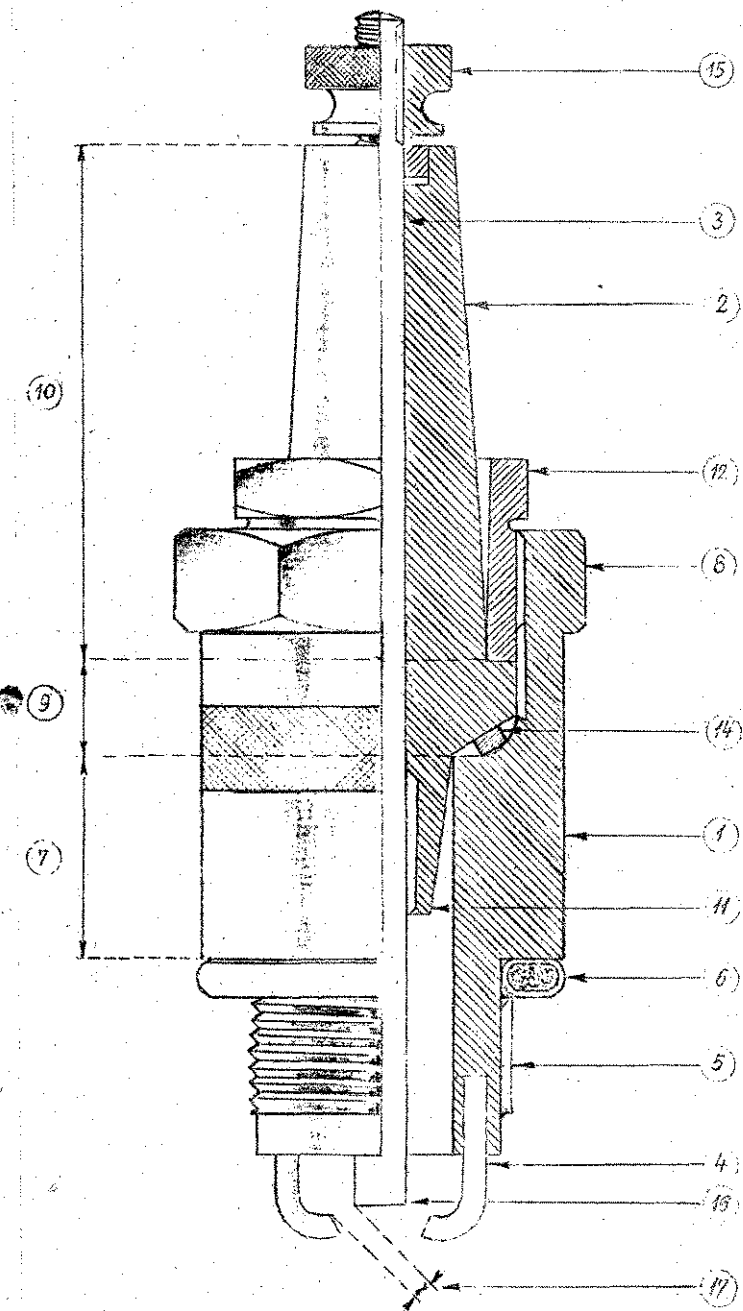

1. sz. ábra

Ennek általános mérete: 10—14—18 mm és 7/8". A legáltalában használt méret a 18 mm, de újabban kezd a 14 mm-es gyújtógyertya is elterjedni. A gyertya hossza (7) gyertyatípusonként változik. A gyertyatest felső része hatszögletesre van képezve (8).

## A szigetelő

A gyertyatestben van a szigetelő (2), amelynek három részét különböztetjük meg: a szigetelő teste (9), a szigetelő feje (10 és a szigetelő lába (11). A szigetelőtestet a gyertyatestbe vagy permetezéssel, vagy csavarral (12) rögzítik. Ez utóbbi tisztíthatóság végett szétszedhető. A szigetelő és gyertyatest közé alul tömítőgyűrűt (14) tesznek. A szigetelő általában porcellánból, újabban steatitból és csillámból készül.

## A belső elektród

A belső, vagy szigetelt elektróda (3) hézagmentesen van a szigetelőtestbe erősítve. Ezt gyújtószegnek is nevezik. A felső vége csavarmenettel (15) van ellátva, hogy a gyújtókábelt hozzá lehessen erősíteni. Az alsó vége a belső szikracsúcs (16). Két elektróda között van a szikraköz (17). Ez a hézag 0.4—0.6 mm. A mágnesgyújtásnál a kisebb, míg akkumulátoros gyújtásnál a nagyobb hézag jó. A szikraközt időszakonként mérni és ellenőrizni kell a hézagmérővel.

## A gyújtógyertya rendeltetése

A gyújtógyertya rendeltetése, hogy a hengerbe beszívott robbanó keveréket meggyújtsa. Mivel a gyújtáshoz nagyfeszültségű áramot használunk, fontos követelmény a jó szigetelés. Ugyanis a gyújtószikrának csak a két elektród között, a szikraköznel szabad átütnie, illetve átugrania. Ha az áram máshol tud átfolyani (testelődni), nincsen szikraképződés, nincsen gyújtás és ennek következtében robbanás sem.

Nincsen szikraképződés akkor sem, ha a szikraközbe olaj, vagy korom kerül, vagy pedig a szikracsúcsok összeérnek, esetleg a szikraköz túlságosan nagy, vagy pedig a szigetelőt koromréteg vonja be.

A szigetelőtől (2) megköveteljük, hogy megfelelő szigetelőképességű legyen. A keletkezett áram feszültsége, amelyet a gyújtógyertyába vezetünk, 12.000—15.000, sőt nem ritkán 20.000 volt. Megkívánjuk a szigetelőtől még azt is, hogy a robbanáskor fellépő tetemes nyomást kibírja.

További követelmény a gyújtógyertyáival szemben, hogy a gyors hőmérséklet-változásokkal szemben nagy legyen az ellenállóképessége.

Pl. egy kétütemű motornál a percenkénti 3.000-es fordulathoz háromezer robbanás van, tehát ugyanennyiszor melegszik fel. De ugyanennyi a szívás is, amikor is a beszívott keverék folytán lehűlés következik be.

A gyújtógyertya a robbanótérben ki van téve az elpiszkolódásnak (olajosodás, kormosodás, stb.). Ennek elkerülése végett különféle gyertyákat készítenek és ezek közül kell a legmegfelelebbet kiválasztani.

## A gyertya hőértéke

A jó gyertya a motorba csavarva, olyan hőmérsékletet ér el, amely mellett olaj, vagy korom nem tud lerakódni. Ezt a

hőmérsékletet öntisztulási hőmérsékletnek nevezzük. Ha a gyújtógyertya nem emelkedik erre a kedvező hőmérsékletre, úgy a gyertyában olajzárlat (gyertyasluszs) lép fel, ami üzemzavart okoz. Tehát olyan gyertyát kell választani, amely erre a hőmérsékletre fel tud gyorsan melegedni, de a szükséges hőmérsékleten felül nem melegszik meg. Ha a gyújtógyertya jobban felmelegszik, öngyulladás áll be.

Tehát a gyújtógyertyának egy bizonyos hőfokon kell lennie, amit sem felfelé, sem lefelé túllépni nem szabad. Ez a hőmérséklet természetesen függ a gyertyába vezetett melegtől és a lehülési viszonyoktól.

A gyertya lehülése — a beszívott friss keveréken felül — függ a becsavarás helyén bekövetkező meleg elvezetésétől, a szigetelőtől és a gyertyatest alakjától.

A motorunkhoz való gyertya megválasztásánál elsősorban ügyeljünk a gyertya hőértékére. Ez tulajdonképpen csak egy megjelölés, egy szám, aminek alapján következtethetünk a gyertya használhatóságára. Annál magasabb ez a szám, minél magasabb hőmérséklettel bír a gyertya az öngyulladás veszélye nélkül. A gyertya hőértéke egyes gyártmányoknál a gyertyatestbe van ütve (lásd 2. számú ábrát).

Kis sűrítéssel működő motoroknál, kisebb fordulatszámú motoroknál kevesebb robbanási hő keletkezik, így ezekhez alacsony hőértékű gyertyára van szükség.

Nagysűrítésű, magas fordulatszámú motoroknál, mint amilyenek a kismotorfecskendők motorjai, már csak nagyobb hőértékű gyertyák felelnek meg (lásd 2. számú ábrán a jobboldali gyertyát). A 2. számú ábrán a ferdén vonalkázott rész azt mutatja, hogy a kérdéses gyújtógyertya mennyi meleget ad le a külső környezetnek.

### Nincs rossz gyújtógyertya!

A fentiek után felmerül az a kérdés, hogy a motorban lévő gyertya megfelel-e a követelményeknek. Ezt viszonylag könnyű megállapítani. Ugyanis, ha a motort teljes terhelés mellett huzamosabb ideig (pl. 2–3 óráig) járattuk és utána a gyertyát kiszerezzük, annak szigetelőjét és az elektródokat megfigyelve, a következőket tapasztalhatjuk: 1. A szigetelő barnás színezésű, az elektródok tiszták, nincsen koxlerakódás, a gyertya nem olajos, így a gyújtógyertya megfelelő hőértékű, tehát jól működő gyertyánk van.

2. A gyertya szigetelője (lába) fehérre égett, az elektródok felégttek (esetleg apró kis olvadt fémrészecskék láthatók az elektródokon). Ez annak a jele, hogy a gyertya szigetelője túlmelegszik. Ennek két oka lehet: a) a gyertya nem megfelelő, tehát alacsony hőértékű, így azt magasabb hőértékű gyertyával kell kicserélni. Lehet azonban az is, hogy a hengerben a megengedettnél nagyobb meleg keletkezett és ez okozza a gyertya erőteljesebb melegedését. Tehát ebben az esetben nem a gyertyát cseréljük ki, hanem meg kell szüntetni az előidéző okot.

3. A szigetelő és az elektródok olajosak, kormosak. Ez annak a jele, hogy a gyertya erősen lehül, tehát nem éri el az öntisztulási hőmérsékletet, amelynél ezek az anyagok el tudnának égni. Így ebben az esetben alacsonyabb hőértékű gyertyával kell kísérletet tenni,

A fenti három lehetőségéből azt a következtetést vonhatjuk le, hogy rossz gyújtógyertya nincsen, csak helytelenül megválasztott, alacsony vagy magas hőértékű gyertya van, ami a motorunkhoz nem felel meg. Tehát arról kell gondoskodni, hogy mindig a motorunknak megfelelő hőértékű gyertyát használjunk és a gyújtási zavar csökkenni fog.

### A motor állapotának hatása a gyertyára

A fent elmondottak természetesen csak jó állapotban lévő motorokra vonatkoznak. Így pl., ha a henger és a dugattyú ki van kopva, a motor erősen füstöl, tehát a kellenél több olaj kerül a robbanótérbe, úgy a gyertyára nagymértékben rakódik le az olaj. A kopás miatt kisebb lesz a sűrítés nyomása és így a robbanási hőmérséklet is kisebb lesz. Ennek pedig az lesz a következménye, hogy a gyertya nem tud már az öntisztulási hőmérsékletre felmelegedni, tehát a régebben megfelelő gyertya már a megváltozott körülmények következtében nem felel meg, nem működik rendesen. Ilyen esetben

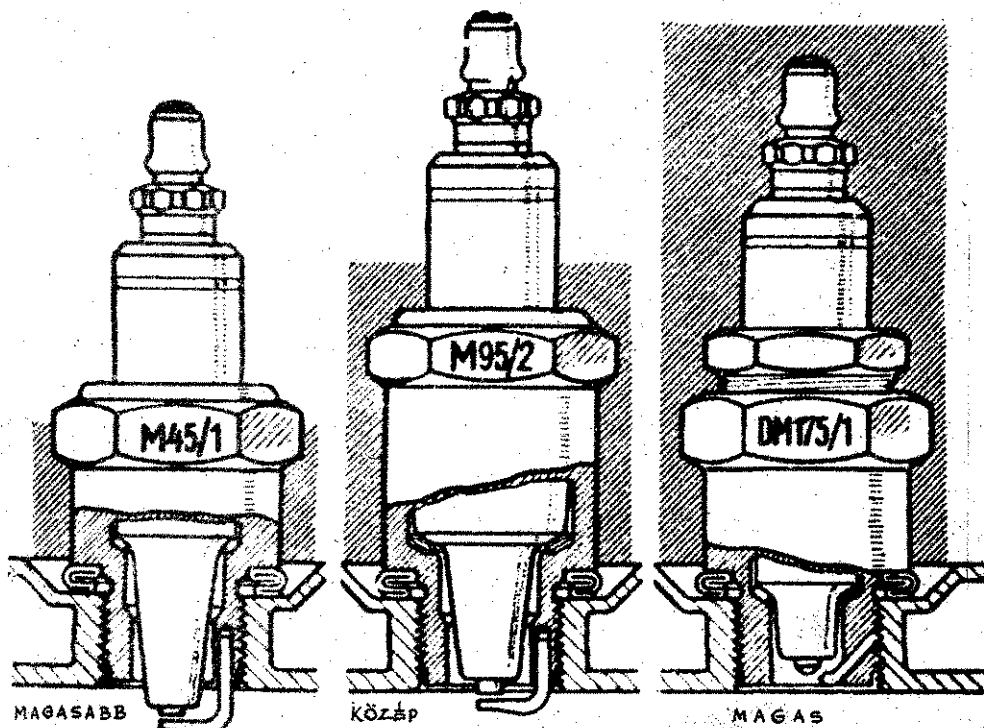

2. sz. ábra

alacsonyabb hőértékű gyertyával segíteni lehet. Azonban leghelyesebb, ha a motort rendbehozzatjuk.

A gyújtógyertyánál a gyertyatest belső furata és a szigetelő láb között jelentkező üregnek az elektródok tisztítása szempontjából van jelentősége. Ugyanis az ebbe a térbe kerülő keverék elsősorban ég el és a belőle kicsapódó robbanási láng lesodorja az elektródokra kerülő olajat és kormot. Ezenfelül így nagyobb felületet kapunk, tehát nagyobb felületnek kell elpiszkolódnia, hogy a szigetelés megszűnjék.

A fentiekből látható, hogy a gyújtógyertyáról sok minden leolvasható. Meg kell tanulni, hogy a látottakból a szükségeset ki is tudjuk olvasni. Az elmondottakból igyekezzünk minél többet elsajátítani, mert szolgálatunk tökéletes ellátása csakis kifogástalanul karbantartott szerek segítségével lehetséges. Ezzel szolgáljuk a szocializmus építésének ügyét és a béke védelmét.

# Hírek a tűzoltóéletből

## Hogyan értették meg a Ganz Hajógyárban szolgálatot teljesítő tűzoltó bajtársaink a Vorosin-mozgalmat?

Ha a Ganz Hajógyár tűzoltó őrsére ellátogatunk, meglepő kép fogad bennünket. Ahol két hónappal ezelőtt még rozsdás vasak és hulladékok heverték, ma gyönyörű virágokert fogad bennünket és az őrség előtt szép virágos alapzaton ott láthatjuk a világ békétábor vezetőjének, Sztálin elvtársának a szobrát.

Bajtársaink megértették: a gyár területén nemcsak az a feladatuk, hogy biztosítsák a gyár tűzvédelmét, hanem az is, hogy a dolgozókkal mennél szorosabb kapcsolatot építsenek ki. Bajtársaink néhány hónappal ezelőtt hallották az azóta már nálunk járt Vorosin elvtárs mozgalmáról, amelynek lényege az, hogy a kapitalistáktól átvett üzemeiket is rendes, tiszta, kultúrált szocialista üzemmé tegyék. Bajtársaink kollektív munkával az őrs körül eddig elhanyagolt területet parkosították és ebben a parkban leplezték le most Sztálin elvtárs bronzba öntött mellszobrát, amelyet szintén bajtársaink készítettek el. Az alapzaton is bajtársaink készítettek, ezzel a felirattal: „Sztálin nevével épül a világ”.

Balogh elvtárs, a pártszervezet titkára a szoborleleplezési ünnepségen azt mondta, hogy ezzel a munkájukkal a tűzoltó bajtársak példát mutattak a gyár dolgozóinak előtt és a dolgozók megígérik, hogy még fokozottabban megbecsülik a tűzoltó bajtársakat.

Az avatási ünnepség után a gyár dolgozóival együtt beszél-

getve, mindnyájan az emlékmű feliratára: „Sztálin nevével épül a világ” — gondoltunk és úgy éreztük, hogy ebben az újjáépülő világban megtisztelő feladat minden tűzoltó bajtárs számára olyan

üzemben teljesíteni szolgálatot, mint a Ganz Hajógyár, amely most lett élüzem. Erre gondol minden tűzoltó bajtárs, amikor őrt áll a hajón a hegesztéseknél, vagy az öntödékben éberrel figyeli

a forró, kiömlő vas útját. Késze arra, hogy esetleges tűzveszély azonnal megakadályozzon. Együtt harcol a békéért a Ganz hajógyári dolgozó és az állami tűzoltóság!



## A kisvárdai tűzoltóság példamutató munkája

A múlt évben már felfigyeltünk a kisvárdai tűzoltó bajtársak munkájára. Lelkes igyekezettel dolgoztak mind pártvonalon, mind

szocialista tűzoltó életünk kiépítésén. Munkájukat öntudatosan végezték, pontosan látták el. A nemrég megalakult MDP alapszerve-

zetük mégnagyobb lendületet adott fejlődésüknek. Nem elégedtek meg azzal, hogy csak az alapszervezetükben dolgozzanak. A kisvárdai

MDP helyi szervezetének munkájába is szorosan bekapcsolódtak és fáradhatatlanul dolgoztak. Igőrtént, hogy — őket fokozott szeretettel és megbecsüléssel karolta fel a Magyar Dolgozók Pártja. Legutóbbi eredményüket az alábbi levél közléssel állítjuk követendő példakéjjé, bajtársaink elé:

**KISVÁRDAI ÁLLAMI  
TŰZOLTÓPARANCSNOKSÁG  
KISVÁRDA**

Kedves Elvtársaink!

Május 1 méltó megünneplésével kapcsolatban a kisvárdai tűzoltóságot dicséretben részesítjük a május elsejei dekorációs munkájáért. A dekorációs versenyben az első helyet a kisvárdai tűzoltóság nyerte el, ezért a jó munkájukért Pártunk elismerését fejezte ki. Arról kérjük az elvtársakat, hogy munkájukat továbbra is ebben a szellemben végezzék és jó munkájukkal segítsék elő a szocializmus építését.

Szabadság!  
MDP HELYI SZERVEZET  
Kisvárdai



ÉLJEN A BÉKE!



# Kultúránkét a tiszti tanosztályon

tiszti tanosztály hallgatói kol-  
v színházlátogatásuk során  
tekintették a Belvárosi Színház-  
Hunyadi József: „Bányászbe-  
cse” c. darabját.  
Bajtársaink jól sikerült kultúr-  
t keretében értékelték ki az  
látott színdarabot. A kultúrán-  
n megjelent Hunyadi József  
al az élén a Belvárosi Színház  
kiváló művésze is.  
Kórhér Klára elvtársnő, a szín-  
igazgatósága részéről üdvö-  
a tanfolyanhallgató bajtársai-  
majd ismertette a színház dol-  
inak munkáját és feladatait.  
A szocialista művészet leg-  
sőbb feladata az, hogy meg-  
ő színdarabokkal a dolgozókat  
akoztatva, neveljük, lelkesít-  
a jobb és több termelés ér-  
ért. Azért választotta színhá-  
t ezt a darabot is, mert a bá-  
zők hősi életéről, a termelés  
zásáért folytatott nagyszór-  
áról beszél a „Bányászbecse”



Író nagyszabó elvtársat tartott a kultúránkétot

írta a bajtársakat, hogy a kriti-  
kával járuljanak hozzá ah-  
ogy a színház a jövőben  
jobb színdarabokat tudjon  
hozni a dolgozók számára.  
Bajtársaink hozzászólásuk során  
nyitították, hogy a darabot  
megértették. Különösen érde-  
volt Aik Sándor szds. tanfo-  
parancsnok bajtárs hozzászó-  
a, aki maga is 18 évig dolgo-  
bányában, s a darabról azt  
ította meg többek között,  
az író jól szemléltette a régi

és az új bányász életét. Jó  
László, a színház művésze hozzá-  
szólásában megemlítette, hogy a  
színdarabon keresztül a színészek  
is mégjobban megismerték, meg-  
szerették a bányászokat és azóta  
egészen másképp látják a problé-  
mákat.

A hozzászólásokra Hunyadi Jó-  
zsef, a darab írója adta meg a vá-  
laszt. Keresetlen szavakkal mon-  
dotta el, hogy ő maga is a bányá-

szok között élt és így közvetlen  
közelebről, személyes élményei során  
írta meg a színdarabot. Rádkivül  
érdekes választásban rámutatott  
arra, hogy a realista író bátran  
feltárja az emberek hibáit és nem  
nagyítja fel a jótulajdonságaikat  
sem. Ezeknek az anketóknak az a  
feladatuk, hogy a dolgozók akti-  
van is részt vegyenek a szocialista  
kultúra kiépítésében — felezte be  
nagy tetszéssel fogadott választát.

Az anketóból a tiszti tanfolyam-  
hallgató bajtársak egyöntetűen  
megállapították, hogy a szocialista  
író akkor tölti be jól feladatát, ha  
személyesen szól a közönséghez  
és megbeszéli velük a felmerült  
kérdéseket, egyben tanul a töme-  
gek től, ami hozzásegíti ahhoz,  
hogy a jövőben kerülje a forma-  
lizmust és szemiatizmust, ami bizo-  
nyos mértékben jellemzi irodal-  
munkát.

## Kölcsönös áthelyezések

PECHI ANDRÁS t. a XIII/1.  
g. Gépgyár) tűzoltó őrséről a  
csabai osztályparancsnok-  
a, vagy területére;

BERES LAJOS t. a XIII/1. t. ü.  
ő, a szegedi alsosztályra, vagy  
etére;

SMETH JÁNOS t. a XIII/1. t. ü.  
ő, a székesfehérvári osztályra,  
területére;

ZI LÁSZLÓ t. a XIII/1. t. ü. őrs-  
debreceni osztályra, vagy te-  
ére;

RESZTES JÁNOS t. a VIII.  
tályról (Kun-u. 2.) zalaeger-  
osztály területére, esetleg  
bathelyre;

NORI ISTVÁN t. a szegedi  
tályról a szolnoki alsosztály  
etére;

UPOS GÁBOR t. a VIII. al-  
lyról a hajdú-biharmegyei  
ly területére;

HNEIDER JÁNOS őrv. a mező-  
esi cukorgyári őrséről a buda-  
osztályparancsnokság terüle-  
csak gépkocsivezetőnek;

B. SZABÓ MIHÁLY t. a Bp.  
XVII. (Rákospalota) t. ü. őrséről Kec-  
kemét környékére, esetleg Cegléd,  
vagy a nagykőrösi alsosztály terü-  
letére;

VIRÁG MIHÁLY t. a CSERNUS  
TIBOR t. a DEÁK LÁSZLÓ t. a  
fűzőgyártelepi tűzoltóőrséről a bu-  
dapesti osztály területére, vagy  
Bács-Kiskun megye területére;

MISKOVITS LÁSZLÓ t. az esz-  
tergomi alsosztályról a zalaeger-  
szegi osztály területére;

IFFLAND ANDRÁS t. az eszter-  
gomi alsosztályról tolna, vagy fe-  
hérmegyei tűzoltó-osztályparancs-  
nokság területére;

SZÁSI JÁNOS t. a XX/3. őrs-  
ről (Köt-Szövő üzem) Szekszárd,  
Baja, Dombóvár, vagy Tolna me-  
gye területére;

MAGERA ISTVÁN t. őzd-vas-  
gyári őrséről a szolnoki, budapesti,  
vagy a csongrádi osztály terüle-  
tére;

SZABÓ GEZA t. őzd-vasgyári  
őrséről a budapesti osztály, vagy a  
hatvani alsosztály területére.

## Szerkesztői üzenetek

DARVAS ISTVÁN t. a XIV/5. őrs.  
„A tűzoltó bajtársakhoz” írt ver-  
sét áttanulmányoztuk. Verse szé-  
pen összefoglalja a tűzoltó problé-  
mákat. Poétikailag is helyesen  
fogja meg a tűzoltó munkakörét,  
szocializmusunk építése szempont-  
jából. Verse ennek ellenére sem  
közölhető. Ritmelt kerestek. Rit-  
musa egyáltalán nincs. Tartalmilag  
nem összefogott. József Attila ver-  
seit olvassassa a bajtárs. Sok ér-  
tékes útmutatást talál bennük tar-  
talom forma, rím és ritmus tekin-  
tetében egyaránt.

### FELHÍVÁS

A „Magyar Tűzoltó” szerkesztő-  
sége azzal a felhívással fordul a  
Bajtársakhoz és mindenkinek, aki  
a „Magyar Tűzoltó” c. szaklapot  
látja, hogy a lappal kapcso-  
latos bármilyen kérdésben minden-  
kor a „Magyar Tűzoltó”  
szerkesztőségéhez forduljanak. Bu-  
dapest, VI. Bajcsy Zsi-  
linszky-út 7. I. Telefon:  
428-344.

## Röplabda

A soproni OTE tagozat még  
1949-ben megalakította röplabda-  
csapatát. A bajtársak hamarosan  
megszerették ezt a szocialista tö-  
megsportot. Lelkes társadalmi  
munkával építették fel röplabda-  
pályájukat, amely Sopron város  
legszebb röplabdapályája lett. Ezen  
a pályán sok szép eredményt ér-  
tek el bajtársaink. Többek között  
az 1951. évi soproni téli teremba-  
jónokság „B” csoportjában verete-  
nül nyerték el a bajnoki címet.  
A bajtársak bevezettek az 1951.  
évi városi röplabdabajnokság I.  
osztályába is.

Eddigi eredményeik: Soproni OTE  
—Soproni Lokomotív 3:0, Soproni  
Magasépítési Váll.—Soproni OTE  
1:3, Soproni OTE—Soproni Vörös  
Meteor 3:2.

Mióta a rendőrséggel együtt ját-  
szanak bajtársaink, a Soproni  
„DÓZSA” nevet vették fel. A Sop-  
roni „DÓZSA” szép eredményeket  
ért el eddig, mert rendszeres ed-  
zéseket tart.

Reméljük, hogy a Soproni „DÓ-  
ZSA”-ban szereplő tűzoltó bajtár-  
sak fokozzák eredményeiket, mert  
ezzel is elmélyítik a tűzoltó-rendőr  
együttműködést.



A soproni OTE tagozat röplabdacsapata

## GYAR TŰZOLTÓ

Magyar tűzoltóság folyóirata.  
Szerkeszti a szerkesztőbizottság.

Felelős szerkesztő:

Csillag Gyula

tűzoltó alezredes.

Felelős kiadó:

Jogi és Allamigazgatási

Könyv- és Folyóiratkiadó

igazgatója.

Szerkesztőség:

I. Bajcsy Zsilinszky-út 7.

Telefon: 428-732.

Riadóhivatal:

V., Szemere-u. 10.

Telefon: 120-243.

N. B. egyszámia: 999.207.

és Csillag Nyomda, Budapest.

Felelős vezető: Bolgár Imre.



Nőbajtársaink feszül figyelemmel várják a gyakorlat megkezdését

## Bajtársaink műszaki bemutatója Karcagon

A műszaki bemutató bebizonyította tűzoltóságunk felkészültségét és megmutatta, hogy bármikor megtudjuk védeni dolgozó népünk vagyonát



Egyik nőbajtársunk jólszéknél ünnemtése

A pontya-ugrási és jól oldották meg nőbajtársaink



A Tiszti Tanosztály hallgatói pontosan és villámgyorsan hajtották végre gyakorlatukat

Jólszéknél bemutatójukat hársárgácserelessel fejezték be nőbajtársaink



Nagy létszere aratott az jól megoldott tűzoltó gyakorlat





**DÚS TERMÉSÜNK BETAKARÍTÁSÁT  
TÜZVÉDELEM FOKOZOTTABB ELLÁTÁSÁVAL SEGÍTJÜK ELŐ**



# MAGYAR TŰZOLTÓ



## A NEMZETKÖZI BÉKEHARC EREDMÉNYEI

éke híveinek mozgalma sokszázmillióst sorakoztatott fel ezzel a céllal, hogy megmentse az emberiséget egy új világ-szenvedésétől és pusztításától. Most először alakulhatott ki szervezett mozgalma, amely aránylag rövid idő alatt hatalmas mozgalommá fejlődött. A béke harcosainak eddigi küzdelmei ott hiábavaló és a dolgozók, a világ haladó erői egyre nagyobb ással kapcsolódtak be az emberiség legfőbb óhajának, a béke-egyvédéséért küzdő nagy nemzetközi szervezet harcába.

**Szervezett békeharc** alapjait a Béke Híveinek 1949 áprilisi havában Párisban és Prágában tartott I. Világkongresszusa fektette le. A béke védelméért folyó küzdelem további fejlődésének szempontjából igen nagy jelentőségű az Állandó Bizottság III. Stockholmban lefolyt ülészaka zatának. A stockholmi felhívást rövid idő alatt több, mint 800 ember írta alá. Ez a hatalmas méretű megmozdulás figyel- és volt a háborús uszítók számára, amelyekre ők a nyílt agresszió azásával válaszoltak és támadást indítottak Korea szabadságáért népe ellen, amely nem sokkal azelőtt szabadult fel az imperialista uralom elnyomása alól. Az imperialisták fegyveres intervenciói békeharc további fellendülését eredményezte és újabb népek álltak csatásorba.

**Béke Híveinek II. Világkongresszusa** Varsóban konkrét programot dolgozott ki, hogy megteremtse a béke útját. A varsói kongresszus történelmi jelentősége abban áll, hogy a népeket aktív cselekedetre hívta fel, saját erőfeszítésükkel mentse meg a békét. Kiadta a jelszót a béke megmozdítására: „A békét nem elég kívánni. A békét ki kell nyerni.”

A kongresszus határozatai alapján a különböző országokban a béke híveinek ezrei és tízezrei gyűléseken, értekezleteken, röp-ön, rádión és sajtón keresztül ismertették a világ dolgozó-kongresszus határozatait és a dolgozók a termelőmunkások fokozásával cselekvőleg is kinyilvánították harcos béke-ajánlatukat. A varsói békekongresszus és a berlini ülészek határo-pon azt tűzték célul, hogy a széles tömegekbe kell bevinni a békeharc nagy jelentőségének tudatát.

**Több, mint 800 millió** békétábor a béke hatalmas bástyájának, a Szovjetunió-  
nép fel tudja, hogy a jelenlegi viszonyok között elkerülhető az új háború. Ennek jegyében épít a hős szovjet nép a kommunis-  
ták hatalmas alkotásait, ezzel a tudattal alakulnak és erősöd-  
nek világszerte a békebizottságok, mint a dolgozók egység-  
sége, aluóiról való megteremtésének legfontosabb szervei. Ebben  
tábor követelik a világ dolgozóit a koreai agresszió megszünt-  
és a harc jegyében küzdenek a kapitalista és gyarmati or-  
dolgozóit a kommunista pártok vezetésével saját országuk  
állítai és azok lakóit, a jobboldali szociáldemokraták ellen.

munkásmozgalom fellendülését és a békeharc fokozását az olasz munkásságnak és parasztságnak az a következtetés melyet szüntelenül folytat az amerikai barát reakciós kormá-  
szemben. A békeharc és az egész békétábor erejének növe-  
bizonyítja az olaszországi közéleti választásokon a Vatikán  
ormánya által gyakorolt nyomás ellenére is a választótömegek  
lódása és a kormánypártok szavazatainak nagymérvű csök-  
Ugyancsak a békeharc jegyében folynak szerte a világon  
talista országok munkásosztályainak szervezett megmozdu-  
sztrájkjai, amelyek már nem kerülhetik el a Franco fasiszta  
tor terrorja alatt sínylő Spanyolországot se.

**még kapitalista rabságban** szenvedő munkás-  
osztály bátor küz-  
en, első sorban halad a francia munkásosztály. Francia-  
ban egyidejűleg bontakoznak ki a dolgozók politikai, háború-  
és gazdasági harcra. A francia munkásosztály egyre hatá-  
bban lép fel annak a mozgalomnak élcsapataként, amelyet  
imegek Franciaország nemzeti függetlenségének az amerikai  
izmuszmerényletétől való megvédéséért, az új háború elő-  
se és kirobbantása, a dolgozók kirablása és a reakció had-  
ellen folytatnak. A június 17-én meginduló választások ha-  
gyóztelme fényesen bizonyítja, hogy a francia munkásosztály

hűen követi országának legnagyobb pártját, a Kommunista Pártot, mert ez a Párt képviseli azt az erőt, melynek birtokában kivív-  
hatja szabadságát, emberi jogait és hazája függetlenségét.

**A munkásosztály háborúellenes** hangulatát és  
harcat fejezte  
ki az a széleskörű tiltakozó mozgalom, amellyel az év első rész-  
ben fogadták Eisenhower tábornok nyugateurópai körútját. „Békét  
akarunk!” hirdették a dolgozók és ezzel fejezték ki hűségüket és  
ragaszkodásukat a legyőzhetetlen békétáborhoz és gyűlöletüket  
az új háború gyújtogatóival szemben.

Az öt nagyhatalom békeegyezményét követelő aláírási kampány  
eddigi eredményeiből is a békeharc megerősödése tűnik ki. Nem-  
csak az aláírások számszerű megnövekedése bizonyítja ezt, hanem  
az is, hogy az elmúlt idők eseményei között a dolgozók egyre  
jobban felismerték a háborús veszély fokozódását, a háborús gyuj-  
tatók elleni harc fokozásának szükségességét. Az Országos  
Békatanács által nyilvánosságra hozott eredményből is kitérünk,  
hogy a magyar dolgozó nép egységesen követi Pártunkat, a Magyar  
Dolgozók Pártját és következetesen harcol szeretett vezérének,  
Rákosi elvtársnak Pártunk II. Kongresszusán tett ígérete meg-  
valósításáért, hogy „lankadatlanul, hűen, erőnket nem kímélve,  
küzdünk tovább a béke frontján és mindenütt ott leszünk, ahol a  
béke nagy ügyéért küzdeni, és áldozni kell.”

**Az öthatalmi békeegyezményt** követelő felhívást alá-  
író 7,148,000 magyar  
dolgozó egységes kiállása annak az egyre növekvő ellenállásnak  
egyik tényezője, amely világszerte szembehelyezkedik az imperialis-  
ták egyre fokozódó agressziójával. Az imperialisták háborút akar-  
nak. Számátalan agressziós lépésük mellett bebizonyították ezt  
azzal is, hogy zsákutcába juttatták a Külügyminiszterhelyettesek  
Tanácsának értekezletét Párisban, majd önkényesen megszakították, hogy  
ne kerülhessen sor a Külügyminiszterek Tanácsának összehívására,  
amelynek feladata lenne a feszült nemzetközi helyzet enyhítése.  
Mindez azonban csak megerősít bennünket elszánt békeakar-  
tunkban. A Szovjetunió által vezetett békeharc újabb győzelmét bizo-  
nyítja, hogy az imperialisták kénytelenek voltak hozzájárulni a koreai  
fegyverszüneti tárgyalásokhoz.

Eredményeink ismeretében nekünk, magyar dolgozóknak is  
alaposan ismernünk kell, hogy milyen feladatok várnak ránk a  
békefront magyarországi szakaszának további erősítésében. Leg-  
több célkitűzésnek kell tekinteni, hogy a békeozgalmat a leg-  
szélesebb tömegmozgalommá tegyük. Fokozzuk tömegeink aktivi-  
tását és erősítsük soraink egybeforrottságát. Munkánkban, a terme-  
lésben, békeműveken, békeörsegeken, békearatón, az alkotmány  
ünnepeire elindított munkaversennyel is kifejezésre juttatjuk elszánt  
békevágyunkat. Legyünk éberek az ellenséggel és annak hazug-  
ságaival szemben, hogy idejében leleplezhessük és megsemmisít-  
hessük külső és belső ellenségeinket.

**Ei kell mélyítenünk** dolgozóinkban felszabadító, segí-  
tőnk és támogatónk, a nagy Szov-  
jetunió iránti hűségét, szeretetet, az igazi hazafiasságot és a prole-  
tár nemzetköziséget. Szüntelenül tudatosítani kell, hogy a béke  
védelme elválaszthatatlan a termelő munkától és hogy felemelt  
öt éves tervünk időelőtti eredményes megvalósítása a béke nagy  
ügyét szolgálja.

Nekünk fűzöttóknak is éreznünk kell, hogy a ránk bízott fel-  
adatok eredményes megvalósítása, dolgozó népünk vagyonának és  
öt éves tervünk alkotásainak tüztől való megvédése, az üzemek és  
virágzó vetések ellenségeinek leleplezése, népi demokráciánk védel-  
mét és az egész békétábor erejének növekedését jelenti. Tudnunk  
kell, hogy a békétábor erőinek győzelmét a dolgozók harca erem-  
ményezte és így a mi munkánk, a mi feladataink sem választhatók  
el a békétábor nagy harcától.

Soha egy pillanatra sem feledjük el a világ dolgozóinak,  
a békeharc nagy vezérének szavait, hogy „a béke fenn-  
marad, és tartós lesz, ha a népek kezükbe veszik a béke megvédé-  
sének ügyét és végig kitartanak mellette.” Ha e bölcs megállapítás  
jegyében dolgozunk és abból indultunk ki, hogy a béke, a demo-  
krácia erői erősebbek az imperializmus erőinél, akkor biztosak lehe-  
tünk abban, hogy a népek képesek a háborús gyújtogatók meg-  
fékezésére és a tartós béke kivására.

# Szoros együttműködéssel védjük meg MEZŐGAZDASÁGI EREDMÉNYEINK

A szocializmus viszonylag békés építése hazánkban feszült nemzetközi helyzetben megy végbe. Az imperialisták és ügynökeik mindent elkövetnek, hogy eddigi eredményeinket megsemmisítsék és hazánkat pusztulásba és újabb háború borzalmaiba sodorják. Nemzetközi vonatkozásban Koreában a nyílt agresszió fegyveréhez nyúltak. Máshol határsértések sorozatával igyekeznek háborús pánikot kelteni. Hazánkban a szétvert uralkodóosztály maradványai minden erejükkel latbavetik, hogy akadályozzák és veszélyeztessék a szocializmus építését. Grósz József és összeesküvő társainak gátlói újra leleplezték előttünk az ellenség céljait és galád terveit.

A magyar dolgozó nép egységesen sorakozik fel, hogy a felemelt ötéves tervet sikeresen megvalósítsa. Az ellenség pedig, amelyre számos területen súlyos csapást mértünk, egyre fokozottabb mértékben veti magát a közellátás területére. Ezért kell, hogy a betakarítás alkalmával fokozottabb gondot fordítsunk mezőgazdaságunk tűzvédelmére.

Mezőgazdaságunk területén egész évi munkánk eredményéhez, a mezőgazdasági termények betakarításához érkezünk el. Ennek a munkának sikeres befejezésénél igen fontos feladat hárul a tűzoltóságra. A mi feladatunk, hogy

## **biztosítsuk mezőgazdaságunk zavartalan termelését és termelt javainknak tűzkártól való megvédését.**

Feladatunkat csak úgy tudjuk ellátni, ha mindenegyes lépésünknel a legszorosabb kapcsolatot tartjuk fenn a Párttal, a tanácsokkal, a rendőrséggel, valamint a dolgozók széles tömegével.

Az elkövetkezendő időben különösen nagyjelentőségű a rendőrséggel való legszorosabb együttműködés. E két szervnek ugyanis ezen a területen azonos feladatokat kell megoldania. Ebben a munkában össze kell fornia mindenegyes bajtársnak a legalsóbb szervünk-től a legfelsőbb vezetésig. Az elvégzendő feladatokat közös munkaterv alapján oldhatjuk meg. A nép vagyonának és a közrendnek megvédése egymástól elválaszthatatlan feladat. Csak szoros együttműködéssel érhetjük el, hogy az általunk előírt és megkövetelt tűzrendszeti szabályokat dolgozóink be is tartják.

## **Első feladat a kölcsönös együttműködés alapján a terület felmérése.**

A parancsnokok (tűzoltó, rendőr) beszéljék meg a legfontosabb kérdéseket. Közöljék egymással észrevételeiket és ezeknek az észrevételeknek megvitatása után adják ki utasításukat alárendeltjeiknek.

Keressék fel — amennyit ideig nem történt volna meg, őrbajtársakat. Hívják fel figyelmüket egyes helyeken mutatkozó mélytűzveszélyek felüellenőrzésére. Járják össze az ellenőrzéseket a társak járőrszolgálatával.

Kövessék a bajtársak a csesztői aloszfályok példáját, rúskertek szakszerű és helyes terv szerinti bajtársaink a rendőri együtt végezték.

## **Az együttműködés eredeti lényege, hogy az ellenőrzéseket idejekorán megakadályozzák az ellenség esetleges kárt**

betartathatják a tűzvédelmi és a hiányosságokat a helyszínen megszüntethetik.

Különösen nagy gondot fordítsanak az éjszakai ellenőrzésekre. Az ellenség sötétség leple alatt igyekezik okozni. Hívják fel a rendőri felügyelők a rakodóhelyekre, a rúskertekre, az oltóberendezések, biztosítására és ezek ellenőrzésére.

Minden esetben törekedjenek arra, hogy az együttműködés alapelveit mindjárt a helyszínen megalkalmazzák. Egy pillanatra se ne hagyják meg az osztályellenőrzés sérleteiről. Legyenek éberek erejükkel fordítsák arra, hogy a parasztságunk egész évi termelését eredményét megvédjék a kártól.

Mezőgazdasági terményeink tűzvédelmi megvédése érdekében a Főosztály minden intézkedést tett. Azonban ez nem minden. A bajtársak kötelessége, hogy a terményeink tűzvédelme érdekében

## **a bajtársak kövessenek el, hogy feladatokat tőkél lássák el.**

Terményeink tűzvédelme mind a bajtársától állandó és odaadó követel. Lebegjen mindig szem előtt a feladatok megoldásánál, hogy a mezőgazdasági terményeink tűzvédelmi biztonságunk zavartalan termelését. A mezőgazdaságunk további megvédéséért dolgozó népünk, további feladatokat segíti elő. Ezzel nagymértékben járunk felemelt ötéves terv megvalósításához és a béke megvédéséhez.



Tűzoltó és rendőr együtt ellenőrzi a mezőgazdasági termények védelmére hozott tűzrendszeti intézkedések betartását

világ legembertelenebb, leggonoszabb erőinek, a háborúra uszító amerikai erializmusnak magyarországi ügynökei. Grósz József kalocsai érsek és összeesküvő bűntársainak bűnperében ítélt a budapesti megyei bíróság. Grósz József 15 Bózsik Pál 10 évi, Farkas Endre vi, Endrédi Vendel 14 évi, Hagyóvács Gyula 13 évi, Csellár István évi börtönbüntetést kapott, Vezér Ferencet pedig halálra ítélték. Pongrácz László ügyét illetékes elbírálás végett a katonai törvényszékhez tették át. Hévegy László ügyét pedig elkülönítették.

**Dolgozók** naponként fokozódó érdeklődéssel figyelték a tárgyalást. Napról-napra nőtt a felzárkózás, amikor kiderült, hogy papi ruhát viselő politikusok kalandorok bűnszöveget írtak, amely a népi demokrácia életének megdöntésére szolgál. A dolgozók szabadságának megvédésére törekvő szigorú megtorlást követelték. A megyei bíróság több körülményt talált, amelyek között említi a vádlottak heismere-előrehaladott korát és politikai létüket. Az ítélet még nem született, a legfelsőbb bíróság foglalkozik az elégtételt szolgáltatni a magyarnak.

A dolgozók véleménye teljes egészében kialakult. A bűnper főtárgyalásán ugyanis teljes valóságuk bontakoztak ki azok az aljas tüzések, amelyeket Grósz József és társai végrehajtani szándékoztak. Egy teljesen egységes, többfajta alávaló bűncselekményekből álló vádlottak fel, amelyeknek lényegében a törekvésben foglalható el, hogy véres háború segítségét akarták hatalomra jutni, majd a hatalomban a Horthy-pribékek módszereit követve a székelyi és orgoványi módra tömegszállításokra készültek.

**Grósz József** Mindszenty örökébe lépett és társaival azon szándékoztak, hogy a gyűlölt Habsburg-ház utolsó tagját: Ottót trónraállítva megsejtsék a népi demokráciát, visszaállítsák az országban a bankárok, gyárosok, nagytőkésuralmát és a dolgozó népet a középkori székely jármába hajtsa. Az összeesküvés programjában szerepelt ugyanis a birtokok visszaállítása, a gyáraknak, üzemeknek a régi munkásnyűző állástól való visszajuttatása. Újra tartották rekeszteni a dolgozó népet minőségéből, vissza akarták hozni a régi földuralmat, azt a borzalmas és szörnyű életet, amit a Habsburg királyság jelentett a magyar nép számára 400 éven ke-

resztül. A Habsburg-kormány élére Friedrich Istvánt, az 1919. évi terror-kormány hírhedt miniszterelnökét akarták állítani, hogy ezzel is kifejezésre juttassák az ő „jogfolytonosságukat”. Grósz József, mint Mindszenty utóda, olyan banditákat mozgósított, akik egy új háború kiindulásától és ennek következményeként a régi kapitalista uralom visszaállításától remélték vágyálmaik teljesülését. A kakastollas dzsentrivilág feltámasztásáról álmodoztak, azokat az időket akarták visszahozni, amikor tengernyi szenvedés, véres verejték, megaláztatás, éhség és nyomor volt minden magyar dolgozó osztályrésze.

**De feltárult** ennek a szörnyű bűnpernek a tárgyalásán az az undorító erkölcsi fertő is, amelyben ezek a vádlottak éltek. Annak a rengeteg piszok-



Grósz József és társai a vádlottak padján felelnek bűneikért.

nak, szennynek és mocskoknak a bűze, amely a tárgyalás során felszínre került, nemcsak a tárgyalótermet árasztotta el, hanem eljutott a legkisebb faluba is. Mindenütt világszerte látja ma már a magyar dolgozó nép: hogyan éltek vissza ezek az aljas gonosztevők a papi hivatással. Kiderült róluk, hogy misézésre küldött dollárokkal üzérkedtek, a hívektől kápoznáépítésre gyűjtött adományokból kocsmát nyitottak, templomi perselyekbe dobott pénzből az egyik pap szertartójának a költségeit fizették ki.

**Grósz József** mellett az alvezérei szerepelt Bózsik Pál plébános, aki az összeesküvés minisztereinek szervezője volt, amellyel folyamatosan kémkedett és az amerikai követésen működő ügynökök részére belpolitikai és gazdasági természetű államtitkokat adott el. Farkas Endre az összeesküvők főjogásza volt, aki az összeesküvés fegyveres alakula-

it szervezte és ezekbe meghívta a horthysta csendőr- és rendőrtiszteket. Hévegy László fasiszta terrorcsapatokat szervezett, amelyekbe csendőrtiszteket, fasiszta katonatiszteket, a volt fasiszta bajtársi egyesületek vezetőit akarta beszervezni. Ezek a terrorcsapatok vállalták volna a feladatot, hogy vezető államférfiainkat legyilkolják, rombolásokat és szabotázsokat kövessenek el. Pongrácz Alajos az összeesküvők összekötő tiszteje volt az amerikai követség irányában. Katonai titkokat árult el, de az is bebizonyosodott róla, hogy egyéb bűnei mellett állandó valutaüzérkedés volt a foglalkozása. Endrédi Vendel a Vatikán utasításainak volt a közvetítője, aki ugyancsak szorgalmasan spekulált a külföldi valutákkal. Hagyó-Kovács cisztercita szerzetes körül a dollárkereskedésnek, az inzulinnal való üzér-

kedésnek gócpontja alakult ki, természetesen kémkedéssel egybekötve. Csellár István a gellérthegyi sziklakápolnában bujkáló fasiszták rejtegetője volt, kémkedett, valutával üzérkedett és fegyvereket rejtegetett. Vezér Ferenc bandát szervezett szovjet katonák meggyilkolására és ő maga is meggyilkolta a felszabadító Szovjet Hadsereg egyik harcosát, amiért megkapta a pápa személyes áldását, sőt azt is közölték vele, hogy a Vatikán biztosítja elhelyezkedését, ha sikerül kiszöknie az országból.

**A vádlottak** beismerték bűnösségüket. Nem tehetek egyebet, mert a megdönthetetlen bizonyítékok sorozata lehetetlenné tett számukra minden tagadást. Alávaló módon visszaéltek egyházi méltóságukkal, papi hivatásukkal, amelyre oly sokat hivatkoznak. A népi demokrácia ellen, a Habsburg királyság visszaállítása érdekében elkövetett bűncselekményeik sorozata a legaljasabb merénylet volt a béke ellen. Új, véres háború segítségével, a magyar nép szörnyűségei szenvedéseinek és borzalmas megnyomorításának árán akarták tervekkel megvalósítani. A bíróság ítéletének indokolása hangsúlyozza, hogy ezeknek az összeesküvőknek minden ténykedése „Róma szava volt”.

**P**ártunk és Rákosi elvtárs ébersége, Államvédelmi Hatóságunk jó munkája felgyőltette az összeesküvést. A bűnperben ehangzott az ítélet. Az ügy azonban még nincs befejezve. A legfelsőbb bíróság mondja ki az utolsó szót a fellebbezések alapján. De nincs befejezve ez az ügy azért sem, mert az ellenségnek még vannak ügynökei ebben az országban. Ezeket az ügynököket éberségünk fokozásával kell leleplezniük és ártalmatlanná tenniük.

# ÁRVÍZVESZÉLY és ÁRVÍZVÉDELEM

**A** Szabad Nép június 9-i száma beszámolt arról, hogy Sömgy, Zala és Baranya megyében egyes patakok és kisebb múlt napok nagy esőzései következtében megáradtak, kiöntöttek. Ennek következtében, mintegy 30.000 hold ártéri került. Az elöntött terület legnagyobb része rét és legelő volt, s a vízzel elborított szántóföldek területe megközelítően 7.000 hektár. A víz a megtett árvédelmi intézkedések következtében mindenütt gyorsan lefolyt és az elöntött területek zöme legfeljebb egy napig állott víz alatt. Az áradás következtében a természetben előállott károsodás nem jelentékeny. Emberéletben kár nem

Kormányzatunk felkarolta a károsultak ügyét és hathatós segítségben részesítette őket.

Népi tűzoltóságunk a nép élet- és vagyónvédelmének harcos és cselekvő szerve. Mind az életmentés, mind a vagyónvédelem területén harcol az elemek, természeti csapások, valamint az ellenség aknamunkája ellen, szocialista építésünk elősegítése és biztosítása érdekében.

A Kapos megáradása és kiöntése a Horthy-rendszer oly sok bűnének egyike, amelyeket szocializmust építő népünk lépésről-lépésre küszöböl ki és tesz jóvá Pártunk harcos és alkotó vezetésére támaszkodva.

Az 1945 előtti dunántúli árvizek hatalmas károkat okoztak dolgozó népünknek és nagyon sok embert egész életére nyomorúságba döntöttek, tönkretettek vagy elpusztítottak. 1945 után hazánkban mind kevesebb lett az árvízveszély. Néphadseregünk, rendőrségünk és tűzoltóságunk a tanácsokkal szorosan együttműködve, mindinkább megelőzi, illetve ritka előfordulás esetén öntudatos, szakszerű és szervezett, lelkes munkájával minimálisra csökkenti a természeti csapás hatását, s a keletkezett károkat államunk azonnal kiküszöböli. Nekünk tűzoltóknak azonban foglalkoznunk kell továbbra is az árvízveszély és árvízvédelem kérdésével, leszűrve és értékelve a tanulságokat, mivel ez a veszély, — ha csak részben is, — de akadályozhatja, s visszatarthatja a szocializmus építését. Az ellenség minden eszközt felhasznál dolgozó népünk, szocialista építésünk hátráltatására. Ezért fokozott éberséget követel minden tűzoltó bajtárstól az árvízveszély elhárítása megszüntetése.

Az első teendőink

## az árvízveszélyt megelőző intézkedések

Eberően kell figyelniük a nép életét és vagyonát veszélyeztető vizek, patakok, folyók vízállását. Szoros kapcsolatot kell

fenntartanunk a tanács és a mérnöki hivatal megbízott szakembereivel. Hírszolgálatunkat fokozott mértékben ki kell építenünk, s az árvízre vonatkozó adatainkat, az időjárásjelentés idevonatkozó értesüléseivel együtt értékelve fel kell használnunk megelőző intézkedéseinkben. Igen fontos intézkedéseink gyors és pontos végrehajtása. Pl. Az illetékes osztályparancsnokság jó munkája folytán a veszélyeztetett üzemek elektromotorjait, a malmok lisztkészletét, a MAV cement- és egyéb fontos építőanyagkészletét, vállalatok készleteit, amelyeket a víz tönkretette volna, elszállították biztosabb helyre, mielőtt még a vízár bekövetkezett. Így egy baromfiügyítő V. több mint egymillió forint értékű tojáskészletét is megmentették. A megelőzés munkájában nagy segítséget nyújt tűzoltóságunknak a tanács és a rendőrség.

Az árvízveszély megakadályozása érdekében döntő feladat

## a dolgozó nép megszervezése.

Törvény biztosítja, de minden dolgozó kötelessége is, hogy a tűzoltósággal együttműködve megvédje népi vagyonukat.

Az árvízvédelem már magában foglalja a tényleges árvízvédelmi munkálatokat. Ezek két részre tagolódnak: 1. EMBERÉLET ÉS ALLATOK MENTÉSE, 2. A NÉPI VAGYONNAK, SZOCIALISTA ÉPÍTÉSÜNK NAGY EREDMÉNYEINEK MEGVÉDELÉSE A PUSZTULÁSTÓL.

Az árvíz lefolyását úgy kell irányítanunk, hogy az adott viszonyoknak megfelelően a legkevesebb kár keletkezéssé. Ugyanakkor a veszélyeztetett, valamint az elöntés levezetésére szánt területeket kiürítjük vagy kiürítettjük. Ezt követően megkezdjük szervezett munkánkat a meglévő veszély elhárítására.

Első feladatunk

## az életmentés és állatmentés.

Fokozottan kell figyelniük beosztottjaink életére is, akiknek életét ok nélkül, észszerőtlenül nem kockáztathatjuk. Tűz-

oltóságunk az életmentést és nyújtást (vízből való mentés, ges légzés, vízben úszó tárgy, vízben álló gépjárművek, m szaki és alátámasztási munká beomlások és leválások veszél legesítése, stb.) itt hivatásán lően gyakorolja.

Úszó állatokat kötőfékkal indikhoz kötve menthetünk, amitben a bajtársak is jól hajtot. Egyetlen értékes állatot, se ökröt sem hagytak elveszni.

A mentésnél

## tisztában kell lenni a víz törvényszerűségei

Így tudnunk kell, hogy minél resztmetszetű a folyó, annál folyása. Egyenes mederben a pán, a víz felszíne alatt kö: legsebesebb folyású, s széleir dás növekedésével csökken a sebessége. Kanyarulatnál a f hosszabb ívén lassuló a víz közepétől befelé, a kisebb par közódik az ár sebessége, nagy mása, nagyobb a sűrűlódási l nagy sebessége mellett, s így egyező irányú réteges vízár. vénylő vagy forgó áramlással át. Az árvíz elé tornyosuló szintén örvénylő áramlást idé:

Ezek ismerete fontos mentés taink helyes elvégzésénél, mert szélyes partokat kikerülve, áramlást felhasználva, a víz törvényszerűségeit a magunk dítva, a mentendő embert, állk ját életünket sem veszélyeztetj nyos, hogy meg is mentjük. Né példa az is, hogy honvéd és t társaink együttműködve, kézfo tős láncot alakítva, harcoltak a boló hatása ellen és embert, á gyakat mentettek sikerrel.

A gátszakadásnál az árvizek iránya örvénylő áramlással zú



ajd síkföldeken réteges áramlássá vá-  
r, illetve torlaszoknál örvénylő áram-  
sa fokozódik.

### **A mentési munkálatot dikokból, csónakokból is végezhetjük.**

ladikos mentésnél legfontosabb az,  
gy jó és biztos csónakunk, gyakorlott  
rmányosunk és evezőseink legyenek.  
ik ok nélkül vagy tudatlanságból nem  
szélyeztetik a mentők és mentendők  
tét. Nagy sodrás esetén két-három la-  
tot láncoljunk egymáshoz, vagy tutajt  
sználjunk, amellyel a felborulás ve-  
lyét teljesen kiküszöböljük. A jó csó-  
kos árvizeknél olyan, mint tűzhoz való  
nulásnál a jó tűzoltó gépkocsivezető.  
nnál ez a motorcsónakos mentésnél.  
Lehetőleg jól úszó bajtársak kerülje-  
k a csónakba. A csónakosok törvénye,  
gy úszás tudása nélkül senki sem le-  
t evezős. Ez áll tűzoltóságunk minden  
gjár is. A jó tűzoltó egyben jó úszó is.  
A víz törvényszerűségei nem ismeret-  
tek bajtársaink előtt. A szivattyú alkal-  
zásához, motortanhoz, szívómagasság  
gállapításához, a hidraulikus emelő  
almazásához stb. a víz, illetve a fö-  
dékok törvényszerűségeinek pontos tu-  
sa elengedhetetlenül fontos szakmai is-  
ret.

### **Üzemek, ipartelepünk, bányánk, szocialista mezőgazdaságunk árvízvédelme**

annyira fontos ötéves tervünk ered-  
nyeinek megvédése érdekében, mint  
ga a tűzvédelem. Nem szabad meg-  
edkeznünk hídjaink, épületeink meg-  
lése érdekében az úszó tárgyak (fa-  
kók, fatörzsek, nádkötegek, asztagok,  
na- vagy szalmaboglyák, fakenitések  
) semlegesítéséről, illetve azok ki-  
ászásáról, vagy a vízár irányából  
ó eltávolításáról. Ezek az úszó tár-  
ak a sebes folyás következtében men-  
i munkánkat, életünket mentőeszkö-  
ket, csónakjainkat, hídjainkat, üze-  
inket, épületeinket is veszélyeztetik.  
lainknál gátat emelnek, torlaszt rak-  
s, s a víz nyomása a hidat is könnyen  
zedőnheti, ami hatalmas érték meg-  
misülését jelentené.

### **Az árvíz tüzeket is okozhat.**

ha faraktárakban elhelyezett nagyfő-  
gű oltatlan mészhez (víz hatására fel-

hevülő kémiai anyagokhoz pl. kénsavhoz  
stb.) ér a víz, azt forrásba hozza, nagy  
hő szabadul fel, s így a hőhatás követ-  
keztében tüzek keletkezhetnek. Bár az  
árvízi tüzeket némileg elzárja és hatás-  
talanítja maga a vízár, de éberségünk-  
kel megakadályozhatjuk az esetleges  
nagy károkat, ha idejében észrevesszük  
azokat és a számbavett helyeken gyor-  
san és szakszerűen oltjuk el a tüzet.

Árvízveszély idején igen érdekes je-  
lenség az is, hogy

### **a patkányok menekülnek, előzönik az utakat,**

utkákat és cincogásukkal előre felhívják  
a figyelmet a veszély közeledtére. Ugyan-  
úgy történik ez, mint a bányákban a bá-  
nyalég bekövetkezése előtt, vagy hajók-  
nál, midőn léket kap a hajó, amiről még  
senki sem tud, — a patkányok azt ösz-  
tönösen előre jelzik. Azért írjuk le ezt  
is, mert sok olyan jelentéktelennek lát-  
szó észlelet, mint ez is, nagy segítsé-  
gére lehet népi tűzoltóságunk árvíz meg-  
előző és árvízvédelmi munkájának. Éber  
és öntudatos tűzoltó bajtárs ilyen lé-  
nyegtelennek látszó eseményeket is ösz-  
szegyűjt és azonnal jelenti parancsno-  
kának, aki a szükséges jelentéseket és  
intézkedéseket megteszi.

Igen érdekes megfigyelés volt az ár-  
víznél

### **a halastavak kiöntésének észrevétele.**

Tűzoltó bajtársaink mindinkább erősödő  
halszagot éreztek. Majd egyre több hal  
csapott fel a vízárban. Végül is szem-  
tanui voltak a nagy halrajzásnak. Ebből  
rögtön megállapították, hogy a távoli  
halastavak is kiöntöttek.

A fokozódó talajvíz szintén fontos  
mértékmutatója a közeledő árvízveszély-  
nek.

Az árvízveszély csökkentése, értékte-  
len területekre való irányítása, a falu- és  
városmentés szempontjainak figyelembe-  
vételével, gyakran gátszakítás válik  
szükségessé. Ha erősen romboló az ár-  
kitörés, gátszakítással csökkenthetjük a  
vízár romboló hatását. A gátszakítást a  
mérnöki hivatal határozza meg és jelöli  
ki, de a tűzoltóság cselekvően vesz részt

a gátszakadás, hatástalanítás, biztosítás  
munkájában.

Az árvízveszély kiküszöbölésével nem  
szűnik meg a tűzoltóság szakmunkája,  
sőt fokozódik. Az árvízvédelem munká-  
jába szorosan beletartoznak

### **az árvíz lefolyása utáni mentési munkák.**

Az árvíz lefolyása utáni mentési mun-  
kák legfontosabbika a víztelenítés, az  
egészségügyi szempontok figyelembe-  
vételével. Bányák, üzemek, ipartelep-  
ek, nemzeti vállalatok, szövetkezetek, termő-  
földek, utak és vasutak víztelenítése öt-  
éves tervünk szocialista építésének első-  
rendű feladatai. A termelés, kereskede-  
lem, közlekedés nem állhat egy pillá-  
natig sem. Ezzel párhuzamosan az  
egyéni tulajdonok, házak, pincék, kutak,  
víztelenítése is az árvízvédelmi tűzoltó  
munkához tartozik.

Az árvíz után az épületek vízteleníté-  
sénél az alábbi szempontok lényegesek:

**LASSU, KÖRÜLTEKINTŐ SZIVATTYU-  
TYUZÁS.** Gyors szivattyúzás folytán  
ugyanis épületelemeket mozdíthatunk ki  
nedvességük következtében lazult helyze-  
tükéből. Ugyanakkor a víz külső nyo-  
mása és a belső nyomás közötti egyen-  
súly is felborul gyors szivattyúzás ese-  
tén. Ennek következményeképpen a  
külső nyomás az épületeket összeomlás-  
sal fenyegetheti. Összeomlással fenye-  
gető épületeknél a műszaki mentés, alá-  
támasztás, a mentők és mentendők élet-  
védelme szempontjából is elengedhetel-  
len és körültekintő munkát igényel.

**ÉPÜLETEK SARKAINAL, FALAK  
TALALKOZÁSÁNÁL NE SZIVATTYU-  
ZUNK.** Igyekezzünk a legmélyebb helye-  
ken, a faltól távolabb eső veszélytele-  
nebb részekben szivattyúzni. Ezzel szintén  
kiküszöböljük az épületelemek elmozdí-  
tását, falak összeomlását. A kutak víz-  
telenítése egészségügyi szempontból is  
lényeges tűzoltó munka. Az árvíz szeny-  
nyezett víze a kutak ivóvizét egészség-  
telenné, élvezhetetlenné teszi. Ezért a  
kutak víztelenítését fokozott figyelemmel  
végezzük. Az újrafolyás következtében  
azután a kút víze élvezhetővé válik.

**L**átjuk tehát, hogy az árvízveszély és árvízvédelem fokozott mértékű felkészülést és szaktudást igényel. Tudjuk, hogy a szocializ-  
mus építését, felemelt ötéves tervünk sikerét telkes és odaadó tűzoltó munkával segíthetjük. Az elemek felett is uralkodnia kell  
embernek. Mi, tűzoltók, ezért elmélyült szaktudással, lendületes tűzoltó munkánkkal bizonyítjuk be, hogy tűzoltóságunk a maga terü-  
n felemelt ötéves tervünk sikerét, dolgozó népünk szocialista építését biztosítja.

# KÖZSÉGI TÜZOLTÓPARANCSNOKOK KIKÉPZÉS

Mindjobban fejlődő iparunk és mezőgazdaságunk szükségszerűvé tette a községi tűzoltóság átszervezését, politikai és szakmai színvonalának emelését.

A minisztertanács terménybegyűjtési rendeletében még fokozottabb feladatok végrehajtására hívja fel mezőgazdasági dolgozóink figyelmét, dolgozó népünk kényerének biztosítása érdekében. Ezek kapcsolatban megnőtt a tűzoltóság feladata is. Ezt a feladatot csak úgy tudjuk megoldani, ha az állami tűzoltóság mellett jól kiképzett és felszerelt községi tűzoltóságok vannak.

Ezt a célt szolgálták a szerte az országban megtartott községi tűzoltóparancsnoki tanfolyamok. A községi tűzoltóságok szerepét a múltban teljesen leértékelték és sok esetben a tűzoltósággal nem összeegyeztethető célokra használták fel. Megváltozott feladatainknak megfelelően Pártunk, kormányzatunk a községi tűzoltóságok átszervezését és kiképzését rendelte el. A tanfolyamok megtartásával az osztály-, illetve alosztályparancsnokságokat bízták meg. Az öthetes tanfolyamra a községi tűzoltóparancsnokait behívták, ahol a körülményeknek megfelelően kiképezték őket. A tanfolyamok célja az volt, hogy

## **megfelelő községi tűzoltóparancsnokokat képezzenek ki,**

akkik a tanfolyam végeztével hazatérve hozzájárulhatnak községük tűzoltóságának átszervezéséhez és kiképzéséhez.

Mindenegyik hallgató megértette a tanfolyamok jelentőségét, azt, hogy ezek lehetőséget biztosítottak a községi tűzoltóparancsnokok számára, hogy a bentlakásos tanfolyamon mindazt elsajátíthassák, ami ahhoz szükséges, hogy községi tűzoltóságunk a megváltozott körülményeknek megfelelően méltóan betölthesse feladatát.

A tanfolyamok lelkes hangulata is biztosított arra, hogy a bőséges termés felett jól kiképzett és jól megszervezett községi tűzoltóság örökdió.

Az ország kényeréért folytatott nagy csatából községi tűzoltó bajtársaink az idén még nagyobb tudással és lelkeséggel veszik ki részüket.

## **A tanfolyamok felemelő és lelkisítő küzdelemmé váltak,**

amit bizonyít a nyíregyházi községi tűzoltóparancsnoki tanfolyam hallgatóinak versenykihívása is. Ebben versenyre hívják ki az ország valamennyi községi tűzoltóparancsnokát. „Versenykihívásunkat azért tesszük — írják a tanfolyam hallgatói —, hogy bizonyosságot tegyünk arról: méltók akarunk lenni dolgozó népünk előlegezett bizalmára.” Versenykihívásukban megemlítik, hogy a tanfolyam alatt elsajátított politikai és szakmai tudásukat teljes mértékben átadják az egység beosztottjainak és helyettesek kineveléséről is gondoskodnak. Tűzoltófelszereléseiket, szertárait mindenkor a legnagyobb rendben tartják és mindent elkövetnek a hiányosságok kiküszöbölésére. Mezőgazdasági terményeink fokozottabb tűzvédelme érdekében

## **a lakosságot kiképezik a mezőgazdasági terményekben keletkező tüzek megelőzésére, illetve eloltására.**

Utolsó pontként pedig vállalják kormányzatunk és felettes szerveink tűzrendészeti rendelkezéseinek a legpontosabb és a legrövidebb időn belüli végrehajtását.

Bízunk abban, hogy a nyíregyházi tanfolyamhallgatók községi tűzoltóságok fejlődését célzó, alulról jövő versenymozgalmát a tanácsok és az állami tűzoltóság összes szervei a legnagyobb mértékben és a legszélesebb körben támogatják és tudatosítják.

Ugyancsak a Belügyminiszter Bajtárshoz küldött levelükben a bajai tanfolyam hallgatói is ígéretet tettek arra, hogy a tanfolyamon szerzett tudásukat mindig és minden erővel a magyar dolgozó nép és szocializmust építő harcunk javára fordítják.

E tanfolyamok egyik leglényegesebb eredménye volt az is, hogy

## **még szorosabbá tette a kapcsolatot az állami és községi tűzoltó bajtársak között.**

Az állami tűzoltók továbbra is ragadjanak meg minden alkalmat arra,

hogy tudásukat átadva a községi oltó bajtársaknak, segítsék és támogassák őket önzetlen munkájukban.

A tanfolyamok lehetővé teszik, a községi tűzoltóságok átszervezést már végre tudjuk hajtani és segítsük a községi tűzoltóság működését. A Belügyminiszter Bajtárs a tanfolyamokat állandóan ellenőrizte, a bejelentéseket kiértékelve megállapította, hogy a tanfolyamhallgatók — és kivétellel — beváltották a hozzájuk fűzött reményeket, mert a tanfolyamokról hazatérve, máris hozzájárultak a községi tűzoltóságok átszervezésének kiképzéséhez.

A tanfolyamok sikerét nagybarátaink segítette.

## **a pártbizottságok, a tanácsok és a rendőrségi szervek támogatása.**

Azonban ahol ez hiányzott, megfigyelhető a tanfolyam gyengébb eredményében. Ilyen hiányosságok voltak pl. a balassagyarmati rendőrség részéről, a vészhelyi és megyei tanácsok részéről, amelyek támogatást kellően a tanfolyamok kiképző munkáját. A fenti szervek vezetői nem vették figyelembe, hogy a tanfolyamok célunk pedig az, hogy politikailag és szakmailag jól kiképzett községi tűzoltóságokkal még hatékonyabban védelmezzük meg dolgozó népünk vagyonát. Ezzel ellentétben jelezték a tanfolyamok hiányosságát mutatott az egyik somogyi tanács, ahol a községi tűzoltóparancsnokot behívták a tanfolyamra és távoztak alatta — mivel munkaképes dolgozó családjában nem volt — a reál gazdasági munkát a helyi tanács társadalmi munkában végezték el.

Bízunk abban, hogy ezekkel a tanfolyamokkal elérjük célunkat a községi tűzoltóságunk fejlesztését és megerősítését, mert ezáltal még biztonságosabbá válhatunk szocialista építésünk alkalmi sainak. A községi tűzoltóparancsnokok pedig a tanfolyamon szerzett tudásukat a munkájuk során lelkesen munkáztatják. A tanfolyamok az ország kényerének és dolgozó népünk vagyonának megvédése érdekében.

# Időszaki vizsga a Tűzthelyettesi Iskolán

elmúlt héten tartották meg „György” tűzoltó tiszthez képző iskolán a második akadémiai vizsgát. Ezen a vizsgán megvizsgálták bajtársaink, hogy az időszaki hibáit helyesen érték ki, mert az eredmények az időszaki vizsgákhoz képest magas mértékben javultak.

A második időszaki vizsga befejezésével bajtársaink az előadók egyúttal kiértékelték, hogy a vizsgán milyen eredményeket értek el és milyen hiányosságokat mutatkoztak.

**Yen eredményeket értek el és milyen hiányosságokat mutatkoztak**

Az elmúlt idő alatt. Az elhangzottakból kitűnt, hogy bajtársaink zorgalmas tanulással készültek a második időszaki vizsgákra. Volt eredménytelen a tanulók között folyó verseny sem, az nagymértékben előmozdította a második időszaki vizsga eredményeit. Ugyanezt eredményezte, hogy a második időszaki előadók többet foglalkoztak a hallgatókkal egyénileg. Az előadások jegyzetei is ideértékésültek. Kiderült azonban, hogy egyes bajtársak, különösen az előző vizsgán jó eredményt értek el, elbizakodottak lettek tanulási lendületük csökkenését, yagolták az egyéni tanulást.

Bajtársaink feleletei mind politikai, mind szakmai vonalon voltak, szabatosak voltak. Megmutatták, hogy

**Eddig eltelt idő alatt sokat fejlődtek.**

Az eredményekhez nagymértékben hozzájárultak az előző nevelési, tanítási módszerműveket az előző iskolán szerzett tapasztalatok nyomán az előadói állandóan fejlesztették.

A régi tanfolyam hibáit abban mutatkoztak meg — mondotta a János t. hdgy. bajtárs, a parancsnok, hogy iskoládszerekkel tanultak bajtársaim, mert hiszen az előadók így érték ki őket. A kérdés-felelet oktatási és tanulási módszerek a b esetében önállósítást eredményeztek. Most sokkal több foglalkozik a bajtársakkal, mint azelőtt. Így elsősorban meg kell nyitnunk, hogy a bajtárs-

sakkal egy nevelőtiszt helyett négy nevelőtiszt foglalkozik. Ezáltal lehetőség nyílik arra, hogy bajtársaink az anyagot szemináriumokon sokkal részletesebben vegyék át, mint azelőtt, akár a politikai, akár a szakmai tananyagot és tisztáz-

folyamokon nem volt önálló párt-szervezet, pártmunkát is csak egy kívülről párt-szervezetben végeztek bajtársaink. Ennek következtében a pártmunka teljesen más irányba terelődött és így nem segíthette elő konkrét formában az

cos Szövetségnek, amely különböző szakmai körökön belül nevei bajtársainkat az igazi hazaszeretetre.

Megváltozott az iskola abban a tekintetben is, hogy

**a hiányosságokat nemcsak feltárják, hanem mielőbb ki is küszöbölik.**

Ennek következtében megváltoztak az iskola hallgatói is. Szívesebben tanulnak, mert bajtársaink érzik és tudják, hogy ezáltal nagymértékben elősegítik a tűzoltóság fejlődését és ezzel az ötéves terv mielőbbi megvalósítását. A párt-szervezet jó munkája nemcsak politikai, hanem szakmai vonalon is nagymértékben előmozdította az iskola eredményes munkáját. A politikai szemináriumokhoz hasonlóan szakmai szemináriumokon tárgyaltak meg bajtársaink minden egyes nehézségüket mutatkozó szakmai kérdést. Ezen keresztül minden egyes kérdést gyakorlatiasabbá tettek és így nagymértékben kikerülték és megszüntették a sablonos támadási gyakorlatokat.

A jó tanulási módszernek köszönhető, hogy

**az anyagot valóban tanulmányozták és nem magolták be.**

Ezáltal erős alapot kaptak ahhoz, hogy szolgálati helyeikre kikerülve a legtökéletesebben és a legrövidebb idő alatt megfelelően lássák el szolgálatukat. Minden egyes bajtársnak tisztában kell lennie azzal, hogy az osztályharc élesedésével sokkal nagyobb mértékben van szükség az éberségre a tűzoltóságban is.

Az eddig elért eredmények jelentősek. A bajtársak sokat tanultak eddig is, de nem szabad beleesniük abba a hibába, hogy a tanulást elhanyagolják, hanem még fokozottabban kell tanulniuk, hogy kikerülve az iskolából, el tudják látni felelős szolgálati beosztásukat és ezáltal a tűzoltóság méltó vezetői és tanítói középkáderei lehessenek. Különösen szem előtt kell tartaniuk a tanulás fontosságát most, amikor a kiélezett nemzetközi helyzet mindenkitől fokozott helytállást követel meg. A helytállás előfeltétele pedig a képzettség szakmai és politikai téren egyaránt.



**Bajtársaink bebizonyították, hogy alaposan felkészültek a vizsgákra**

zák a felmerült problémákat. E tanítási módszer jellemzője, hogy az elméletet minden esetben összekötik a gyakorlattal. Ez megmutatkozott a vizsgákon is, ahol az egyes politikai kérdéseket gyakorlatilag is alá tudták támasztani bajtársaink.

iskolák jobb eredményét. Ezzel szemben a mostani önálló párt-szervezet első és legfontosabb feladata, — a bajtársak politikai színvonalának emelése mellett — a tanulmányi eredmények állandó fokozása, a versenyek állandó és

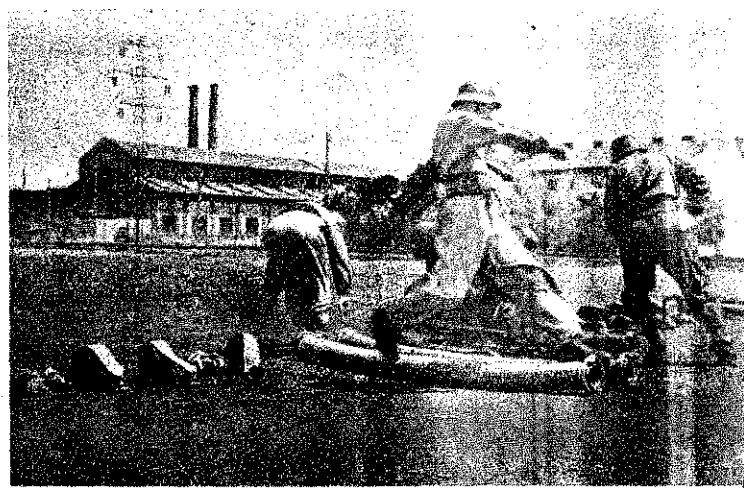

**A gyakorlati vizsgákon gyorsan és kifogástalanul hajtották végre a gyakorlatokat bajtársaink**

Az eredmények elérésében nagy szerepe van annak, hogy ezen az iskolán bajtársaink

**önálló párt-szervezettel rendelkeznek,**

amely nagymértékben elősegíti bajtársaink tanulását. A régi tan-

nem kampányszerű vitelével. Ugyanilyen jó munkát végeznek a tanosztályon lévő tömegszervezetek is, így elsősorban a DISZ, amely a koreai gyűjtés alkalmával ért el kiváló eredményt. Nagy szerepe van még a Szabadsághar-

# Elsőrendű kötelességünk KÁDERMUNKÁNK MEGJAVÍTÁSÁRA

Testületünkre váró hatalmas feladatokat csak akkor tudjuk maradéktalanul végrehajtani, ha változtatunk eddigi káderni felszámoljuk a mutatkozó liberalizmust, az opportunisták álláspontját és sokkal nagyobb gondot fordítunk káderni megjavítására és a kommunista éberség fokozására.

Kétségtelen, hogy munkánkban javulás mutatkozik. Mindjobban érezzük és tapasztaljuk a káderekkel való törődés eredményét. A vezető funkciókba fokozottabb mértékben a dolgozó nép fiataljai kerülnek és nagyobb számban állítunk be a munkába nőket és fiatalokat. Emellett egyre nagyobb harcot vívunk a befurakodott ellenséges elemek kiszorítására és megsemmisítésére. Jobban megnézzük azokat, akiket vezető funkcióba javasolunk. Vannak egyes vezetők, akik a káderek felkutatását, nevelését, az osztályidegen elemek leleplezését alkalmazzák a mindennapi munkájukban, mint pl. a nyíregyházi osztályparancsnokság vezetője, aki behatóan tanulmányozta Pártunk kádertudományát és így ismerte fel osztályterületén az osztályidegen, ellenséges elemeket és azonnal gondoskodott is azok eltávolításáról, vagy a tisztai és tisztihelyettesi iskola parancsnokai, akik észrevették a sorainkban meghúzódott osztályidegen, kulák elemeket.

Mindennek ellenére meg kell állapítanunk, hogy

## az eredmények távolról sem kielégítőek.

Maga a személyzeti osztály sem követett el mindent annak érdekében, hogy a káderni munkát Pártunk irányvonalának megfelelően biztosítsuk. Ezt legjobban bizonyítja az a körülmény, hogy egy-egy funkció betöltésénél hosszú kutatás után találja meg a kádert és sok esetben a helytelen, kapkodó munka következtében rosszul értékeli ki a kádert, s nem képességének megfelelően állítja funkcióba.

Ugyanezek a hiányosságok még hatványozottabb mértékben érezhetőek a személyzeti munkatársaknál és vezetőknél. Igen sok esetben megdöbbenő, hogy az egyes osztály-, alosztályparancsnok-bajtársak

## megfelekednek arról, hogy mi a feladatuk az utánpótlás, a kádertartalmak biztosítása kérdésében.

Ezt reszortmunkának tekintik, ezért nem nevelik beosztottaikat áldozatkészre, a munka szeretetére, bátorságra, igaz hazaszeretetre és proletár nemzetköziségre, éberségre, hanem hagyják, hogy a káderek maguk kényeljenek egyes kérdések megoldásával, aminek sok esetben az az eredménye, hogy nem találják meg a helyes megoldást. Még mindig vannak olyan vezetők, akik csak saját területükre nevelnek kádereket és nagymértékben kiütözik egyes vezetők módszerében az öncélúságot. Csak annyi kádert nevelnek, amennyire szükségük van, tovább nem törődnek ezzel a kérdéssel, illetve nem látják fontosságát. Ha rendszeresen foglalkoznának beosztottaikkal, a tűzoltóság fejlődését segítenék elő, ami a vezetők elsőrendű feladata. Jó eredményt pedig csak az az egység érhet el, ahol a vezető ismeri minden beosztottjának jó és rossz tulajdonságait.

Abban, hogy feladatainkat jól oldjuk meg, hogy a megelőző tűzvédelmi fejlődéssel együtt tudjunk haladni,

## Igen fontos szerepe van a káderek nevelésének.

Természetesen olyan vezetőkre és személyzeti munkatársakra van szükség, akik helyesen és jól szervezik meg a káderek nevelését, olyanokra, akik vezetésre képesek, nem riadnak vissza a nehézségektől, hanem személyes példamutatásukkal, forradalmi lendületükkel magukkal tudják ragadni a kevésbé öntudatosakat, a képzetlenebbeket.

Eppen ezért a káderek nevelését a gondos és alapos, mindenre kiterjedő kiválasztásnak kell megelőznie és olyan kádereket kell funkcióba állítanunk, akik nem hangoskodnak, hanem szerényen végzik munkájukat, napról-napra élesen és keményen felveszik a harcot az osztályellenességgel, munkájuk mennyiségileg és minőségileg megfelel azoknak a követelményeknek, amelyeket velünk szemben Pártunk és kormányzatunk támaszt, nem siránkoznak és nem riadnak vissza a nehézségek láttán és akiknek tiszta a múltjuk. Tehát ilyen tulajdonságokkal kell rendelkeznie a jó káderni és nem olyanokat kell kiválasztani, akik minden munkát szívesen vállalnak csak azért, hogy

egyéni érdekeiket és „karriér”-jüket biztosítsák, és amikor kerülnek, ezt arra használják fel, hogy ártsanak népi rendszerünknek.

## Hiba és hiányosság mutatkozik a különböző tan- és iskolákra való kijelölésnél és küldésnél

Felelőtlenül sok esetben olyan bajtársakat jelölnek ki parancsnokok, akiket az iskola elvégzése után nem tudnak beosztásba állítani. Ez nem más, mint lebecsülése az iskola főségének. Nem kellőképpen értékelik azokat, akiket iskolákba küldtek, hogy megszereljék a tananyagot, mert az a végzettségük, vagy megfordítva: akadnak olyanok, akik tanfolyamra, hogy megszabaduljon tőle, mert az a végzettségük, vagy megfordítva: akadnak olyanok, akik jó kádereket elzárnak a fejlődéstől, félve attól, hogy az a túlszárnyalják őket. Pártunk azonban megköveteli tőlük ilyen helytelen álláspont ellen keményen és határozottan.

Ebben a munkában ezidáig a Zala-megyei osztály a legjobb eredményt. Saját területére szükséges káderek felkutatásában szerűen végzi és a felszínre hozottak megfelelő beosztást teszt. De nemcsak az iskolára való küldésnél kell alaposan végezni, hanem az iskolát végzeteket is ki kell értékelni a megfelelő helyre kerüljenek. Ne forduljon elő az, hogy nem nek megfelelő beosztást adunk a kádereknek és ezáltal előbb-utóbb tönkremennek. Az ilyen helytelen kiválasztásról vissza, hogy nem becsüljük megfelelően a kádereket. Sztálin elvtárs arra tanít bennünket, hogy „Becsüljük a kádert mint a Párt és az állam aranykészletét”. Ugy szeressük a kádert mint a kertész a virágot és ha valóban így járunk el, a nagyobb feladatok megoldására is képesek leszünk.

Napjainkban, az egyre jobban élesedő osztályharcban

## az ellenség mindent elkövet, hogy sorait beférkőzhessék

és ezen keresztül végezhesse bomlasztó aknamunkáját. Hívta figyelmünket arra: az ellenség most olyan taktikát alkalmaz, amelyről kezd meg a beépülést. Ha megnézzük, hogyan meg nálunk, megállapíthatjuk, hogy testületünkön belül az ellenség. Igen érezhető ez a támadás az újoncok felvételekor kulákok, volt csendőrök igyekeznek beférkőzni a testületünkbe. Meg kell állapítanunk azt is, hogy nem minden esetben éberek, mint ahogy ez megmutatkozott a békéscsabai osztályban. Sok bajtársnál, aki nem nézte meg alaposan a testületünk kezű egyéneket és felületes munkájával alkalmat adott az ellenség beférkőzésének az állami tűzoltóság újoncképzésénél. A kiskunfélegyházi alosztályparancsnoknak hosszabb ideig tartó hiánya volt arról, hogy alosztályán kulák származású tűzoltóknak ellenére nem tett javaslatot annak eltávolítására. Az is, hogy a Pest-megyei osztály személyzeti munkatársai hiányában olyan személyt hozott javaslatba felvételre, aki nem szer, mint osztályidegen elemet, eltávolítottunk testületünkből. Ténnetlen meg, hogy egyesek megnyugvása és politikai célból az ajtón kidobott ellenség visszamászik az ablakon.

Mindannyiunknak tudnunk kell, hogy

## az éberség nélkülözhetetlen kommunista tulajdonság

és nem szabad soha megfeledkeznünk az osztályharcról. A harc szakadatlanul folyik a nép végső győzelméig. Ez a harc a testületünkön, hogy nyitott szemmel járjunk és éberkedjünk és mi akadályozza munkánkat. Keményen és kitartóan harcoljunk minden megalkuvás és népellenes cselekedet ellen. Örökösdünk éberben, idejében felismerjük az ellenséget. A káderni ébersége azonban nem elég. Valamennyi beosztottunknak a segítségére, éberségére szükség van.

A befurakodás — mondotta Rákosi elvtárs — hosszú időre lesz az ellenség politikája és mi nem azért tanultunk a Bolsevizizmusból, hogy feltétlenül mindent a saját hibáinkból tanuljunk meg újra. Sokkal komolyabb, sokkal nagyobb éberségre van szükség. Mindezekből láthatjuk, hogy munkánk végrehajtásának érdekében döntően előtérbe kell kerülnie a káderni munkának, a szocializmus építésében a ránk háruló feladatok maradéktalan végrehajtását.

# Hogyan éltek A KIZSÁKMÁNYOLT IRÁNI DOLGOZÓK?

A napisajtó huzamosabb ideje alkalmazzák az iráni olajvidék államosításának kérdésével. Nem vágyunk számunkra, hogy az imperialisták fondorlatos mesterkedéseikkel mindenáron meg akarják gátolni, hogy a legfontosabb érsanyagok egyikének ez a nerfíthetetlen lelőhelye kicsúsz- sik kezükből. Profitéhségük és borús készülődésük ebben a kér- sben is világosan kifejezésre j- Ugyanakkor azonban az ott l- gező munkásoknak a kapita- a rendszer gyarmati fosztó- tása jut osztályrészül.

## Negyvenháromeves rablógazdálkodás

Irán főleg angol érdekeltség. Angol-Iráni Társaság ellen- zés nélkül rendelkezik az ország dig feltárt természeti kincseinek döntőbb részével. Az ország unksáinak több, mint a felét oglalja a maga számára és bertelenül kizsákmányolja őket. Angol-Iráni Társaság kezé- i van a termelt javak kivite- nek több, mint 60%-a. Ez a lógazdálkodás már 43 éve yik, ami természetszerűleg gá- ja Irán gazdasági fejlődését a lakosság életszínvonalának elkedését. A társaság angol zdi hatalmas összegeket vá- g zsebre, ugyanakkor a dolgo- c nyomorúsága nap, mint nap vekedik és egyre elviselhetet- ebbé válik.

Bármennyire is akarják ken- ni ezt a tényt, az ENSZ Gaz-ági és Szociális Tanácsa is ytelen volt beismerni ezt, ami- ez év márciusában ismertette Közép-Kelet gazdasági helyze- tét.

A jelentésből kitűnik, hogy k az előnyök, amelyekhez a épkéleti félgymarmati országok, jforrásaiknak az amerikai és ról töke által történő széles- l kiaknázásakor jutnak, „meg- etősen korlátozottak”. Bár- nyire is tartózkodó ez a meg- apítás, mégis porrázúzza a rialisták demagógiáját, akik akarják elhíttetni Ázsia, Afrika a többi világrész elnyomott eivel, hogy a gazdasági és ciális problémákat csak úgy t „megoldani”, ha az impe- ista töke gyarmatosítja az el- adott országokat. Viszont az rol-Iráni Társaság hosszú kre visszanyúló gyarmatosító kenységének következményei elsősorban a munkások szá- sának borzalmas, embertelen körülményei és a cáfolatai az n és ehhez hasonló állítások-

## Éhbér, érhetetlen kizsákmányolás

z olajipari munkások alapb- e társaság tevékenységi kör-

zetében a helyi hatóságok állapí- ják meg, amelyek természetesen valamennyien a társaság szolgá- tában állnak. Az olajtelepeken megállapított napi munkadíj nem nevezhető másnak, mint éhbérnek. Mert egy munkás átlagos napi- bére 40 rial, ezzel szemben egy kéttagú család létminimuma — ruházkodást bele nem számítva — 77 rial. Ezzel szemben a fogyasztási cikkek ára 31%-kal erjelkedett. Ugyanakkor 1951 március hónapban két olajtelepen is megszüntették a kizsákmányo- lók a „különösen súlyos” életfelté- telez címén adott pótlékot. Ezzel a tevékenységükkel még-

bőzőbb anyagokból összeeszkábált kunyhókban, sőt néha sátrakban laknak

## Hiányos orvosi ellátás

Igen hiányosan szervezték meg az orvosi szolgálatot is. A kórházak száma a munkások lét- számához viszonyítva igen kevés. Ugyanez vonatkozik az ápoló- személyzetre is. 1951. márciusában és áprilisában az Aga- Dzsarri olajtelepek munkásainak sztrájkolniuk kellett, hogy a helyi kórházba orvost és szülésznőt nevezzenek ki. Pedig az olajipari munkásoknak és hozzátartozóik-

egyek munkásról, — mintha bü- nöző lenne, — ujjlenyomatot vesznek fel, azért, hogy ha „mun- kája és viselkedése nem lenne megfelelő”, azonnal elbocsájt- hassák.

## „Munkatörvény” mint papírrongy

Iránban ugyan van munkatör- vény, de annak a kizsákmányolók által történt megsértéséért semmi- féle büntetés nem jár. Az illetékes Munkaügyi Minisztérium képví- selői csak a vállalkozó felelősség- érzetére hivatkoznak. Kollektív szerződésről szó sincs, az Angol- Iráni Társaság tetszése szerint állapítja meg az ipartelepeken a munkafeltételeket. Ezt azzal ma- gyarazzák, hogy az iráni munká- sok állítólag „nem szökték meg a demokratikus módszereket és ezideig még nem fejlődött ki közöttük eléggé az összetartás és a kölcsönös segítség érzése, amely minden szakszervezeti tevékenység alapja”. Ezt a rágal- mat a tények cáfolják meg. Az Angol-Iráni Társaság vezetősége már régóta akadályozza vállala- taiban a munkások szervezkedé- sét. 1946-ban üldözte és föld alá kényszerítette az olajtelepeken a demokratikus szakszervezeteket. Ismert tény az is, hogy az olaj- ipari munkások, 1946-ban, 1948- ban és 1951. tavaszán sztrájkol- tak, s a kemény harcban szerve- ztségükről, összefogásukról és osztályszolidaritásukról tettek tanubizonyosságot.

## Az iráni nép lerázza az imperialista kizsákmányolókat

Az iráni olajipari munkások nyomorúságos élete, — melyre csak vázlatosan világítottunk rá, — bizonyítja, mit jelent a gazda- ságilag fejletlen országok népei- nek az imperialista töke belekap- csolódása.

Az iráni események, amelyek az olajipar államosításáról hoz- zott kormányhatározatot nyomón követték, megvilágítják és élesen szemléltetik mindazt a nyomort és szenvedést, amelyet az ország- ban a kapitalisták garázdálkodása előidézett. Az Angol-Iráni Társa- ság egyetlen célja, hogy fenntar- tassa azokat a borzalmas álla- potokat, amelyek az iráni olajvi- dékeken uralkodnak és, amelyek a népek idegen jármot, jogfosz- tottságot és mérhetetlen nyomort hoznak.

Az Angol-Iráni Társaság hűs- ges végrehajtója a Truman pro- gramm „Spender tervének”. Azon- ban az iráni nép követelésére és nyomására az iráni kormány elfrendelte az Angol-Iráni Olaj- társaság államosítását, megszünt- tette ezzel az iráni dolgozók gyarmati kizsákmányolását.



jobban csökkentették a reálbért, sőt egyben a névleges munka- bért is.

A beszerzési lehetőségekről szólva: az Angol-Iráni Társa- ságnak saját árudái vannak, amelyekben a munkásoknak sza- bított áron, jegyre adnak el, meghatározott árumennyiséget. Ezekben az árudákban természetesen egész sor elsőrendű és fontos közszükségleti cikk hiányzik.

Rendkívül súlyosak az olajipari munkások lakásviszonyai is. A dolgozók túlszűfoltan, a legele- mibb követelményeket nélkülöző vályoglakásokban élnek. E nyomorúságos tömegszállásokért a háztulajdonosok irtalmatlanul kizsákmányolják a munkásokat. Vannak olyan munkások is, akik agyagviskókban, a legkülön-

nak különösen nagy szükségük van állandó orvosi ellátásra, tekintettel a megbetegedések nagy számára, amelyek a túlfeszít- tett munkából, a munkaközben rendkívül gyakran előforduló bal- esetekből, a hiányos táplálkozás- ból és a rossz lakásviszonyokból származnak.

Az iráni olajtelepeken kényszer- munka-viszonyok uralkodnak. Ezt bizonyítja a munkaerő rendkívül erős hullámzása. Az angol érde- keltségű területen havonta a mun- kások 20%-a hagyja el munka- helyét.

Az Angol-Iráni Társaság vállala- latainál a faji megkülönböztetés és a korlátlan önkényi rendszere uralkodik. Az abdani munkások részére különleges autóbuszokat állítottak be, amelyeken nincse- nek ülőhelyek, azonkívül minden-

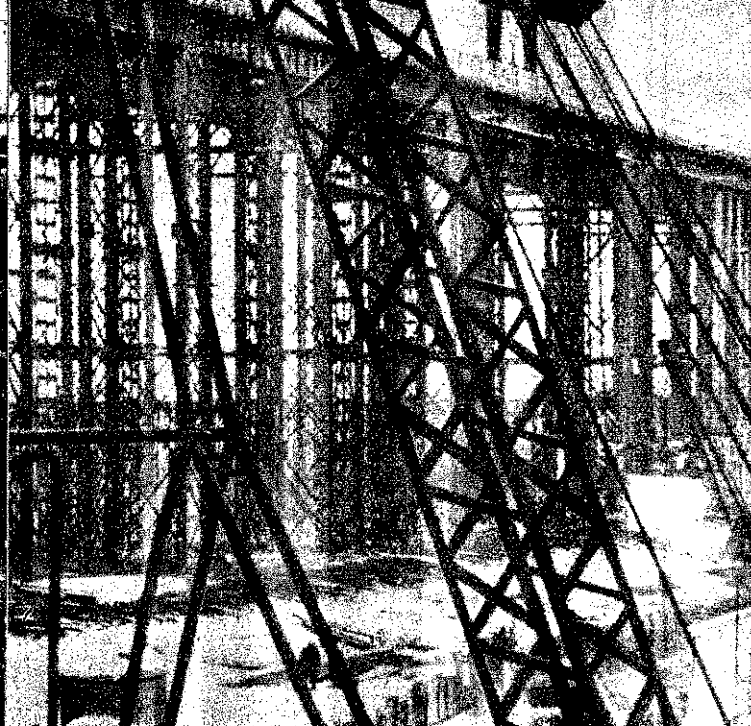

A legújabb típusú géporások segítségével épül a kujbisevi vízieróműhöz vezető vasúthálózat

A Szovjetunió minden dolgozója egy-egy láncszeme annak a hatalmas, önfeláldozó munkacsatának, amely a kommunizmust építi

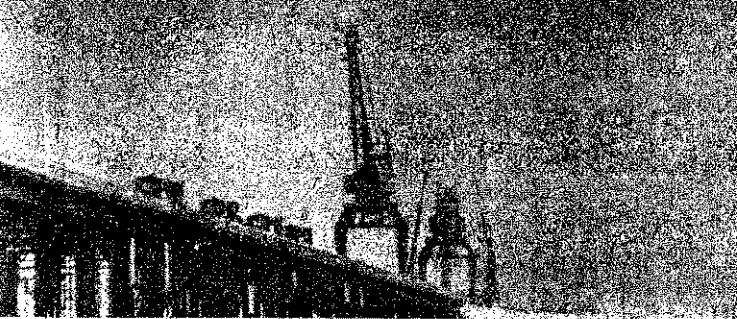
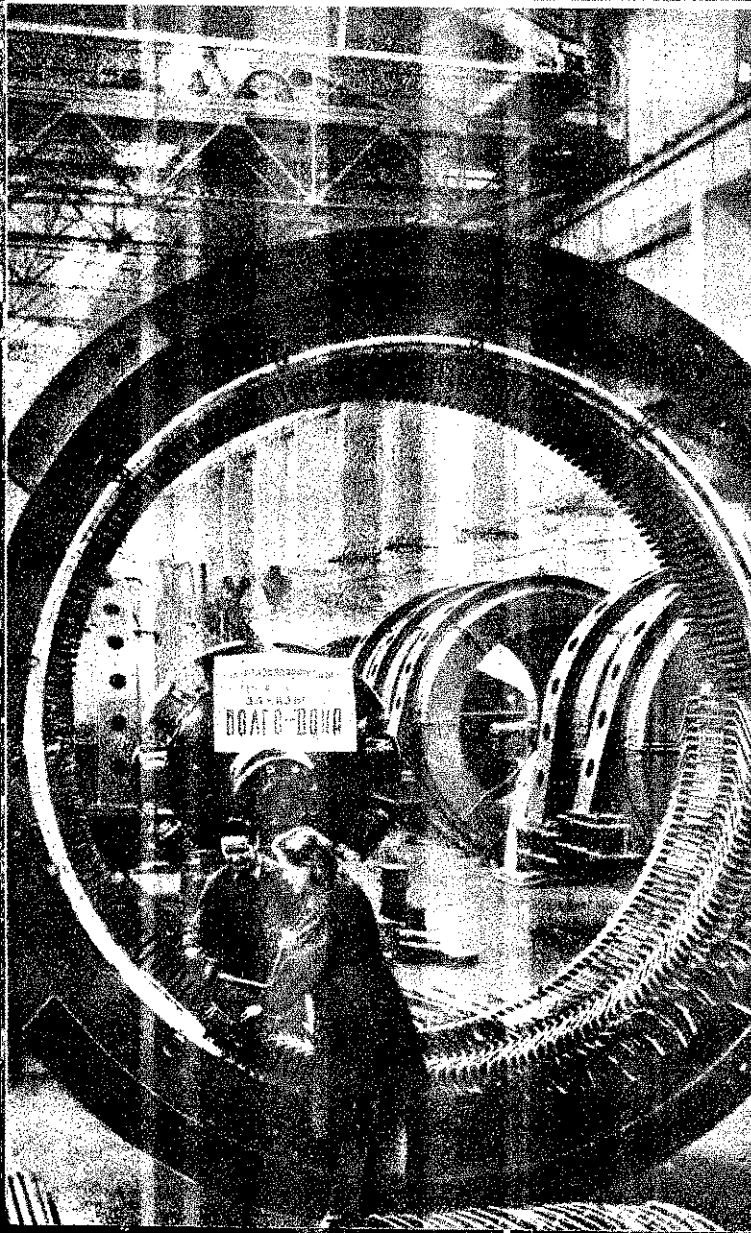

# Ismerjük meg nos

## AZ ALKOTÓ

A nagy szálú hatalmas feladatot hajtotta a szovjet nép, amely a világ minden felterés számára példamutatóan bizonyította be a szocializmusnak emberit és termelési egyenértékűségét.

Az elmúlt évtizedben befejezett nyolcvet szálú ötvenes terv a szovjet népgazdaság háborús kárainak helyreállítását, az új és a mezeigazság háború elütti termelési színvonalának visszaállítását és ez követően ennek a színvonalnak jelentős mértékű túlháladását írta ki céljait.

Az új ötvenes terv döntő gazdasági és politikai feladata abban foglalható össze, hogy újra meg kell nyitni a szovjet társadalom fejlődésének azt az útját, amelyet Sztálin elvart a Bolsevik Párt XVIII. Kongresszusán felöltött meg, amelyet almenetileg megszakított a hitlerista banditák orszádgazdálkodása. Ez az új a szocializmusra a kommunizmusra való átterésnek útja.

A szálú ötvenes terv megvalósítása

**megteremti a kommunista társadalmi rendszer szükséges állandó terméktöbbség feltételeit.**

felszámolja a város és a falu, a fizikai és a szellemi munka közötti különbséget, véglegesen megszünteti az osztálykülönbségeket, biztosítja a termelők általános felvirágoztatását és fejlődését.

A szovjet nép az egész világ színe előtt alkotó, átalakító szerepet tölt be. Szocialista munkái lelkesítő példaként szolgál az egész emberiség számára abban a harcban, amely a szabad és boldog életért, a világ békejének biztosításáért folyik. Ennek a természetátalakító tevékenységnek nagyszerű példái a kujbisevi szálúgradi, cimljanszki vízieróművek és a Volga—Don-csatorna építkezései. Ezek az építkezések a szocialista állam erejét és a szocialista gazdaság paratlantul gyorsított fejlődését bizonyítják. A szovjet emberek

**népi építőkoroknak nevezik ezeket a természetátalakító munkálatokat,**

amelyekhez hasonló a kapitalista országokban el sem képzelhető. A Szovjetunióban a folyók erejének felhasználása — a kapitalista or

szágokban nem lehetséges. A szovjet emberek a világ minden felterésében megteremtették a szocializmusnak a szükséges feltételeit. A szovjet emberek a világ minden felterésében megteremtették a szocializmusnak a szükséges feltételeit. A szovjet emberek a világ minden felterésében megteremtették a szocializmusnak a szükséges feltételeit.

A Sevan—Sanga—Kaska

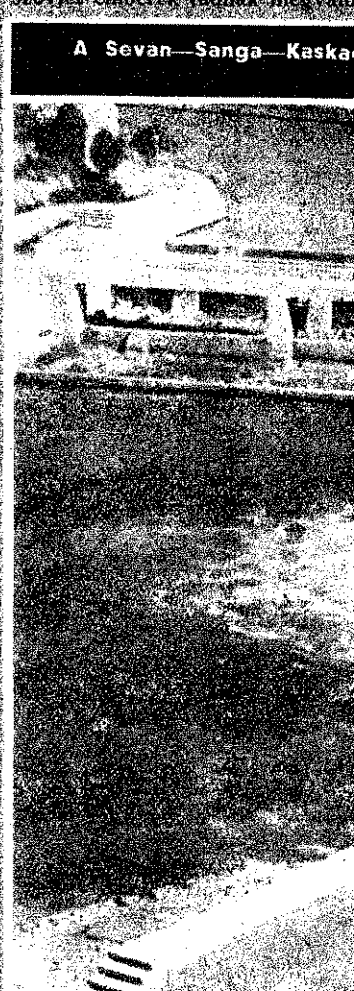

# Munka, a Szovjetunió

## DIADALA

Érdekességként az USA-erőműveket nem sokkal később a nyugati országok hasonló építkezéseivel, vegyék ki az amerikai Szent Lőrinc folyón nagyreklámmal bemutatott orosz erőt. Az új erőt a Tennesse-folyón pedig az új erőt sem mutatják be, hanem a kommunizmus építkezéseivel, a kommunizmus építkezéseivel.

va teszik, hogy a szocialista ipar nagy hatalmasabb üzemből fejlődik tovább, egyúttal a Volga és a Kaspi-tenger környékének hatalmas területén a természet-átalakítás hatalmas méreteiben is páratlan feladatok várják meg az új, hogy szocialista sztyeppék világos világos területekké alakítsák.

### E nagyterületi építkezések legújabb előrehaladásáról

A Volga-Don-csatorna építkezésével megkezdtek az előkészületeket a csihljanski vízmedence, vagyis a „doni-tenger” óriási medrének elárasztására. Ezt a gigantikus méretű víztározót a csihljanski vízteremtő építkezés befejezése után létesítik. A csihljanski-tenger, ahonnan a Volga-Don-közi hajozható csatorna indul, 12 és 13 milliárd köbméter területű óriási víztározó, amelynek hosszúsága 130, szélessége pedig 30 kilométer lesz. De más tengerek is keletkeznek, amelyek között a legnagyobb a kuzbisevi lesz, amelyhez hasonló óriási víztározó sehol a világon nem található. Hosszúsága 500, szélessége 40 kilométer. E gigantikus víztározó építése következtében a Volga vízszintje is emelkedik és emiatt több város földrajzi helyzete megváltozik. Így például Kazán, a tatár autonóm köztársaság fővárosa, amely most a Volgától 5 kilométer távolságra terül el, a „kuzbisevi-tenger” partjára kerül, amely mellett 40 helyi kikötő épül. Ennél nem sokkal kisebb lesz a sztálingrádi „tenger”. Hasonlóan nagy víztározó keletkezik a délnyugati csatorna mellett, amelynek neve „kajovka-tenger” lesz. Óriási mestorságes tó jön létre a türkmén-csatorna mentén is.

A Volgánál, a Donnál és a Dnyepernél új dalok születtek a dolgozó nép alkán. Ezek a dalok magyar fordításban azt a kérdést tartalmazzák, hogy „Emlékszik-e egyáltalán olyasmire a nép, hogy folyók megváltoztatták természetes irányukat és vizeit örökre a sztyeppéknek ajándékozta tengerre duzzadtak volna?” Ezek a dalok a sztálini tervek diadaljának költői alkotásokba foglalt állomása. Új világ születik, amely megkönnyíti a dolgozók életét és szebbé, boldogabbá, valóban kulturálttá teszi.

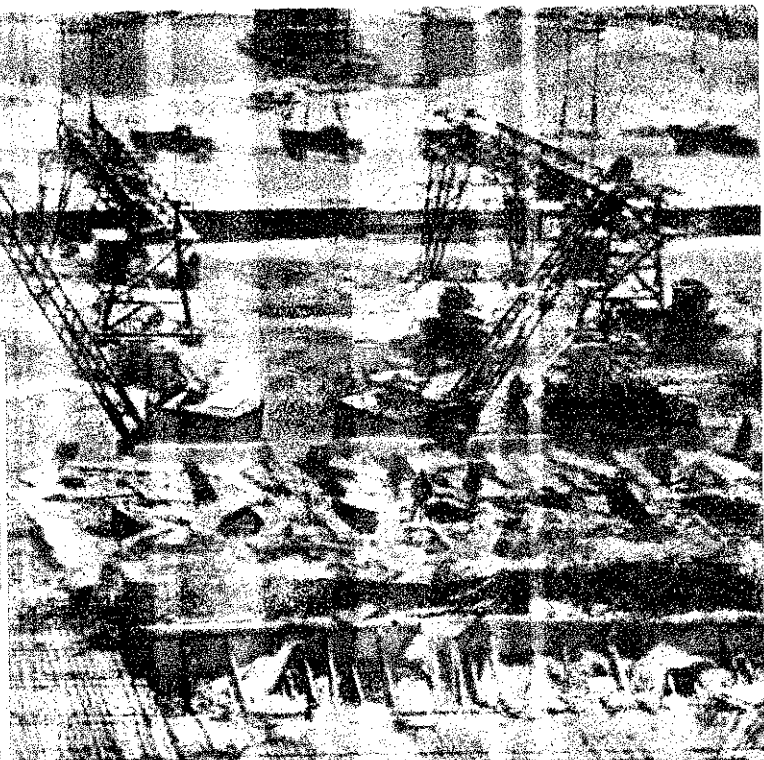

Szinte egyik napról a másikra nőnek ki a földből a Zimljanskaja-tó körüli építkezés hatalmas betontömbjei. A kommunizmus nagy építkezései között is az egyik legkiemelkedőbb a Volga-Don-csatorna építése, amelynél hatalmas gépóriások biztosítják a munka gyors ütemét.

### Has lépés előre a Szovjetunió

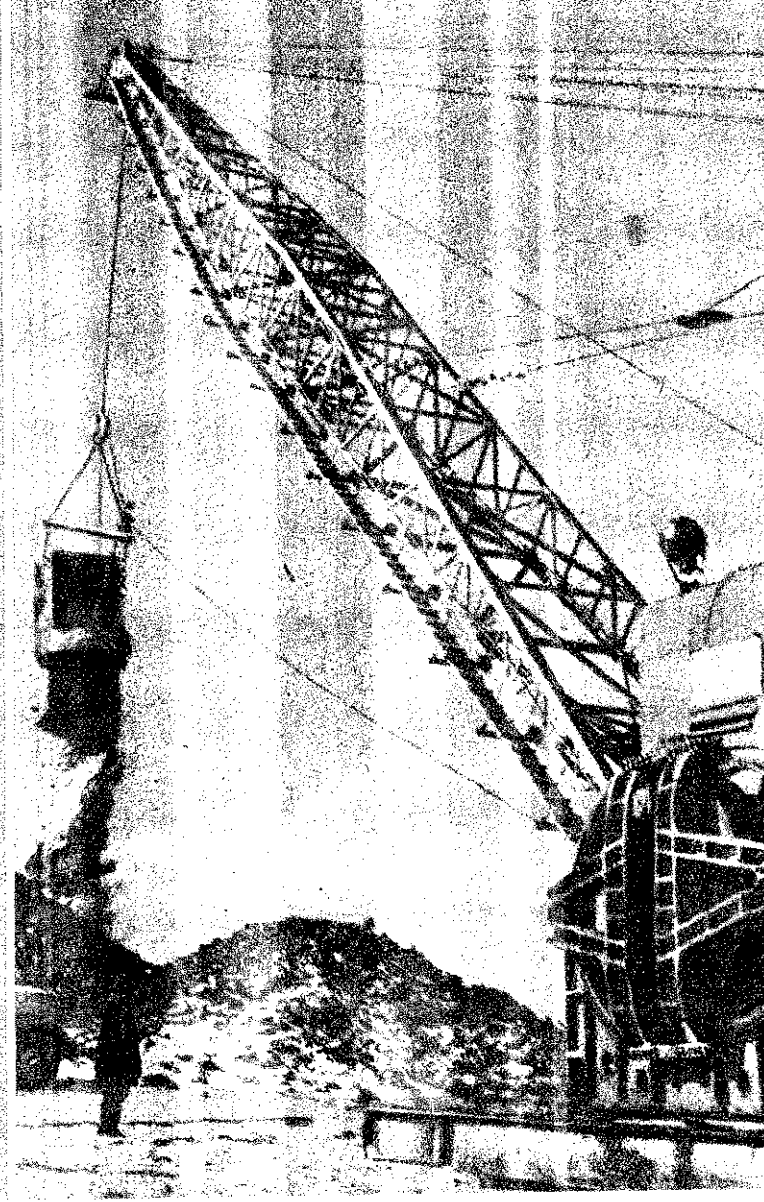

# A MŰSZAKI MENTÉS

## Általános irányelvek

### Támasztások, feszítések, ideiglenes áthidalások, elmozgatás, bontás

A törvényes rendelkezések a tűzoltás és az ezzel kapcsolatos munkákon kívül a tűzoltóság feladatává teszik az elemi csapás és a közveszély (árvíz, földrengés stb.) esetében szükséges műszaki mentést is. A műszaki mentés során a tűzoltóság veszélyes helyzetbe jutott embereket, állatokat ment ki, továbbá építményekben és közművekben előforduló súlyosabb és veszélyes szerkezeti elváltozások következményeit hárítja el, végül olyan balesetknél nyújt segítséget, amelyek a közforgalmat akadályozzák. A tűzoltóság közreműködése természetesen csak teljesen elsősegélynyújtás jellegű, csak odáig terjed, amíg a közvetlen veszélyt elhárítja, az egyes balesetekkel kapcsolatos további ú. n. helyreállítási feladatokat már a helyzethez szükséges szakipar oldja meg.

A felszabadulás után hazánkban végbemenő hatalmas gazdasági átalakulás, népgazdaságunk ipari jellege, a fokozottabb és állandóan fejlődő üzemi munka, a nagyobb arányú rakározás és a megnövekedett közlekedés maga után vonja a műszaki balesetek valószínűbb lehetőségét is. A tűzoltóságnak természetesen az a kötelessége, hogy hivatásának megfelelően az ipar rohamos fejlődésével párhuzamosan gondoskodjék a tűzoltóság ilyen irányú fejlesztéséről, hogy adott esetben ne csak közérőként, hanem a szükséges tudással és felszereléssel legyünk segítségére mindenkor a veszélybejutottaknak.

A műszaki mentés sikere érdekében a tűzoltóság minden tagjának meg kell ismernie azokat a szabályokat és minden olyan körülményt, amelyek ezeknél a segélynyújtásoknál irányadók.

A mentés megkezdése előtt fontos a **szakszerű feliderítés**. Legelőször a helyszínre érkező tűzoltóság szabad mozgását biztosítjuk. Minden olyan személyt, akinek a baleset helyén semmi keresnivalója nincs, eltávolítunk. Az eltávolítás után a mentéshez szükséges területet körülzárjuk. Erre a célra a rendőrség segítségét vesszük igénybe, ha a rendőrség még nem érkezett a helyszínre, akkor a tűzoltóság a leggyorsabb esetben ezt a területet kötélkördönrel zárja

körül. Ez az intézkedés nemcsak a tűzoltóság működését segíti elő, de az esetleg bajba jutottak nyugalmát is szolgálja. A rend megteremtésével teljesen egyidőben természetesen az a legsürgősebb, hogy a veszélybejutottak után érdeklődjünk. Az életmentés érdekében minden lehető elkövetünk és addig folytatjuk dolgunkat, amíg a bajba jutott embert nem mentjük ki.

A sikeres mentésnek az az alapja, hogy meglegyen a megfelelő felszerelésünk és ismerjük ezeknek az eszközöknek és szereknek a használatát. De idetartozik a mentés megfelelő megszervezése és irányítása. Az irányításnál a határozottság a döntő. Sohasem hamarkodjunk el dolgunkat, mert a kapkodás és a meggondolatlanág igen gyakran súlyosbítja a helyzetet. A bajba jutott emberekkel óvatosan és kíméletesen bánjunk, kerüljünk minden erőszakot.

A besötétítés után a műszaki mentéshez jó **világítás** szükséges. A megszervezéshez tehát hozzátartozik az, hogy a munka megkezdése előtt erről gondoskodjunk.

#### SZEREK ÉS FELSZERELÉSEK

Kiképzésünk megkezdésekor meg kell ismernünk azokat az eszközöket és felszereléseket, amelyek a leggyakrabban szükségesek és amelyek feltétlenül hozzátartoznak a tűzoltóság felszereléséhez. A műszaki mentés eszközei általában a következők:

1. Bontóeszközök (balta, csákány, feszítővas stb.).
2. Vágó eszközök (szekerce, fejsze, fűrész, olló, különböző vágók).
3. Utószerszámok (kalapácsok, súlykolók).
4. Fogószerszámok (fogók, különböző kulcsok).
5. Véső, fűtő és lyukasztószerszámok.
6. Emelők, (különböző emelők, csigák, csigaszorok).
7. Szegek, kapcsok és ékek.
8. Különböző kötelek, láncok és hevederek.

9. Világító eszközök.
10. Vontató, feszítő és szorító (csavarorsók, csőrőgépek és bilincsek).
11. Elektromos védőfelszerelés (vizsgáló).
12. Különböző mérőeszközök (szermérce).
13. Mentőfelszerelés (mentőláda).
14. Támasztó anyagok (pallók, rudak).
15. Különleges felszerelés (áramagregát, motoros szerszámok, csak fűrészek, daruk).
16. Állatmentő felszerelés.

#### TAMASZTÁSOK

A tűzoltóság műszaki mentésénél gyakrabban a különböző támasztásoknak elő. Ezeket három főcsoportba

- Falmegettámasztás.
- Födém alátámasztás.
- Földmunka megettámasztás.

#### FALMEGETTÁMASZTÁS

Az erősen sérült, megrongálódott födém magasságban támasztjuk: cokat lehetőleg úgy helyezzük el, ha nek a hajlása kb. 45°-os legyen. A támasztásához általában csak gerenda szükséges, ezért ez a művelet egyszerű. Természetes, csak a fal még elég jó karban van ehhez, rint azonban a sérült részre pallót és a gerendát erre a pallóra támasztjuk a falnak a nyomása a pallóra hárítva helyezett pallót ácskapoccsal így falhoz erősíteni.

Ha emeletes épületnél a falat megettámasztani, az alapépítés minden emeletén szükséges. A falmegettámasztás fontos, hogy a gerenda végét a fal sárga szerint bebiztosítsuk a súly elcsúszás ellen. Más az eljárás a más a laza talajnál. A szilárd talajra szerűen cövekkel biztosítjuk a támasztást, lazább helyen azonban a falra támasztjuk a gerendát. Leggyakoribb a fal alá támasztás.

Ha a sérült falak már repedésszerűen omladozóak, akkor új padlórácsot készítenek és azt a fal felületére azért, hogy a támasztás nyomása erre hasson.

Ha a gerendák 5 m-nél hosszabbak a kihajlás veszélye miatt meg kell gondoskodunk. Ebből a célból szegezünk a gerendák oldalára, az ellen pedig az ú. n. „andrás” kecskékkel biztosítjuk a támasztást. Kiomorfalnal pallóborítást használunk részberakott gerendákat erősítünk a fedélszékekhez kötjük. 10 m magas megettámasztást is alkalmazunk, oldás azonban a forgalomban akadályt jelent, ezért csak átmenetileg használhatunk ehhez.

A válaszfalak terhet nem viselnek, ha ezek erősebben megsérülnek, öket.

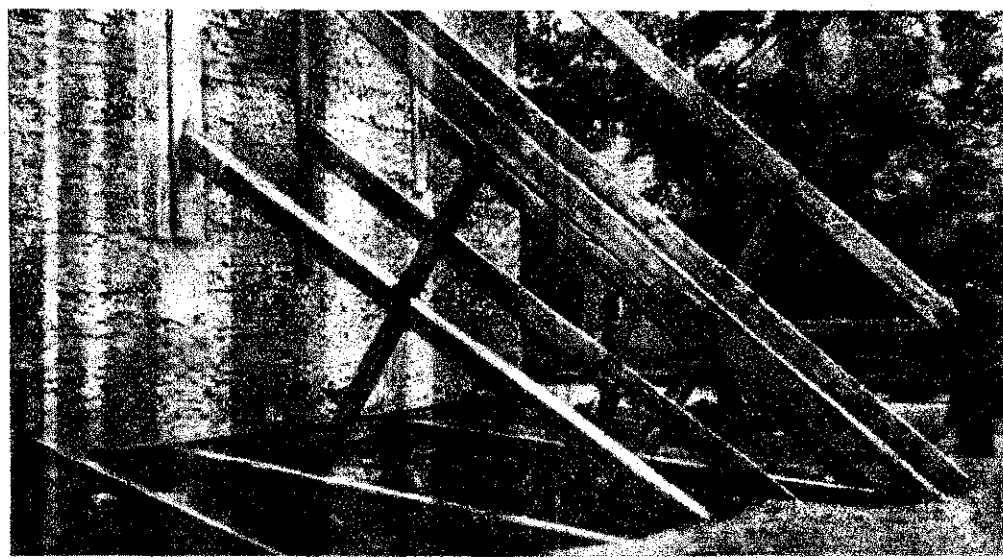

Megsérült fal kitámasztása



## ALÁTÁMASZTÁSOK

Ha a födéme sérülésnél leomlásra számíthatunk, akkor ez ellen alátámasztással védekezünk. Az ott tartózkodók eltávolítása után a födémről elhordjuk a súlyosabb társakat, majd megvizsgáljuk a sérült részatti főszerkezeti részek teherbírást. Ezután megállapítjuk, hogy gerendás vagy sík födém, vagy pedig boltozatot kell alátámasztani.

A gerendás födémnél minden esetben a **dém tartó gerendát** kell alátámasztani. Lényeges, hogy a gerenda végét megállapítsuk és ügyeljünk, hogy az alátámasztás ne kerüljön éppen az elégett alá. A tartódúc fölé párnát, pallót vagy gerendát, alája pedig pallót vagy alapot és ékpárat helyezünk el. Az aláékelést káncokkal biztosítjuk. Ha több gerendát tartó kell alátámasztani, akkor mindegyik alá egy-egy gerendát állítunk. Síkfödémeket pallórácsos aláfóggással és a ült résznek megfelelő aládúcolásával támasztunk alá.

Vízszintes boltozatot egy vagy több **zlopos dúcolással**, lapos ívelésű boltozatot pedig úgy támasztunk alá, hogy a **gerenda és a boltív közötti ívet** pallókkal, gerendákkal töltsük ki. Ha a boltozat félkör vagy ellipszis, akkor az egész ívet egyenletesen kell alátámasztani. Túlzott terhelésnél rendszerint elég az ívközépalátámasztása.

## LÉPCSŐK ALÁTÁMASZTÁSA

Lépcsők alátámasztásánál a dúcolást vagy ívelést a talajra, vagy pedig az alsóleti lépcsőkarokra állítjuk. Az alátámasztó támasztásokat a lehetőség szerint a pihenőkre és lyosókra helyezjük el. Ha mindkét oldalbefalazott lépcső egy vagy két foka kiad, akkor ezt a nyílást odafektetett pállal fedjük le, amelyeket keresztibe lécekkel kötünk le a járás biztosítása érdekében. Rendszerint az odahehelyezett palló lecsúszását is meg kell akadályozni megerősítés-

ny oldalon befalazott, másik oldalon aláasztott lépcsőnél a tartógerendát sítjük meg. Ha ez kiesik, akkor hehelyezünk oda gerendát. A gerendák elcsúszását a folyosók falához hehelyezett pallókkal akadályozzuk meg.

Yeneskarú lebegő lépcsőnél az egyik **alátámasztást** ugyanúgy kell alátámasztani, mint az eredetileg alátámasztottan megépített lépcső. Ha a lépcsőfokok már leszakadtak, akkor rész nyílást gerendákra hehelyezett pallókkal fedjük be, amelyeket a fecsúzás ellen kitérésrel biztosítunk. Ha a lebegő lépcső egy része bedőlt, akkor a legutolsó hmaradt felső lépcsőfokot ferdén elhehelyezve gerendával támasztjuk alá, amely a ház falába vágott lyukba támaszkodik a az egész kar leszakad, akkor létra segítségével kell a feljárást biztosítani. Az kiváltását ugyancsak alátámasztással zük el. A sérült oszlopot úgy tehermentesszük, hogy az oszlop mellé dúccokat állítunk annak két oldalán. Ha az oszlopon keresztbe támaszkodnak, akkor az aládúcolást zlopot mind a négy oldalán biztosítani

## ÖLDMUNKA MEGTÁMASZTÁSA

Leomlás elkerülése érdekében a talaj **szűk munkagödör** alátámasztását három csoportba osztjuk:

- Szűk munkagödör.
- Széles munkagödör.
- Kihorgonyzás.

**Szűk talaj** esetében a szűk munkagödört 2 m-nél nagyobb mélységre biztosítjuk a beomlás ellen. A gödör szélét pallókkal

és vízszintes elhelyezett gerendákkal, íveljük meg. Laza talaj esetében az oldalakat vízszintesen elhelyezett pallókkal béleljük ki, amelyeket függőleges gerendákkal fogunk össze és vízszintes gerendákkal, valamint ékeléssel támasztunk ki. Általában a gödör mélyítésénél 1 m leásás után már elvégezzük ezt a kidúcolást.

**Széles munkagödörben** a kidúcolás ferdeirányú dúcolással történik. Természetesen az így elhelyezett dúcolást aláékeléssel kell megtámasztani.

**Kihorgonyzással** akkor biztosítjuk a talajt, ha a gödört teljesen szabadon kell hagyni. Ilyenkor a padlóborításra függőlegesen elhelyezett gerendákat a földbe verjük, a felső végüket pedig az árokra merőlegesen hehelyezett gerendavégekhez kapcsoljuk.

A gerenda másik végét pedig cövekeléssel rögzítjük. A cöveket a talaj természetes hajlásszögének (45°) vonalától legalább 1 m-es távolságra kell kivenni. Laza talajú, vízenyős helyen egy-két méter hosszú pallókat alsó részükben ferdén lefaragunk, ezeket az árok két oldalán egymás mellé leverjük, azután annyi földet emelünk ki, hogy vízszintes irányban a dúccokat elhehelyezhessük.

## FESZÍTÉSEK

A tetőszerkezeteknél, áthidalásoknál, stb. hajlításra igénybevevett tartók tehermentesítését felfüggesztéssel és feszítéssel végezzük el. Függesztésnél a tartógerendát a segédszerkezetre felakaszítjuk, illetőleg felfüggesztjük. Erre a célra függő oszlopot, kötelel, láncot használhatunk, amelyet a gerenda-

vágásokon keresztül való áthidalásnál fontos a felhasznált anyag szilárdsága és a feszítávolság. Pl. egy tonna teher átszállításához 2 m-es feszítávolságnál legalább 16 cm-nyi keresztmetszetű fagerendát kell alkalmaznunk. Az áthidaláshoz kisebb esetekben körkeresztmetszetű rönköket, nagyobb áthidalásnál inkább csapos fát használunk, mert azok inkább felfeksznek és könnyebben összeerősíthetők. A nagyobb áthidalásoknál természetesen oldalmerévfítésről, korlátokról is gondoskodunk. Időközönként az így elkészített szerkezetet ellenőrizzük.

## ELMOZGATÁS

Törmelékek és szerkezeti részek elmozgatásánál ezeket általában 10 kg-ig pallóra, deszkára, 30 kg-ig pedig homokvánkora az épületszerkezetek veszélyeztetése nélkül emelhetjük magasságból leledobni. Nagyobb tömegek elmozgatásánál pallócsúszdát, darut vagy csigákat használunk.

Nehéz tárgyak kis magasságra történő emelése vagy leeresztése emelőárral, csavaros emelővel vagy folyadékemelővel történik. Ezekkel a kézi emelőkkel pallódarabok, ékek aláhelyezésével az emelés szükségesszerűt folytatható.

Csigával vagy csigasorral való emelésnél fontos a szilárd felfüggesztés.

## BONTÁS

A tűzoltóság mentése során falazatok, boltívek, boltozatok, födéme, kéményfalak, oromfalak, tűzfalak, párkányok és állványzatok sérülésénél bontást kell végezni.



Egy árok helyes kitérésének

dához hevederrel, kengyellel vagy ácskapocsal erősítünk oda. Ennél a tehermentesítésnél háromszögletű feszítőszerkezetet is használhatunk, amikor a tartógerendát középen két segéd tartóval támasztjuk ki. A tartógerenda lehajlásakor a feszítő dúccokban nyomás lép fel. Ennél kedvezőbb még a trapézalakú feszítőszerkezet, amelynél a támasztódúccok közé feszítőgerendát iktatunk.

## IDEIGLENES ÁTHIDALÁSOK

Az ideiglenes áthidalások jég, mocsaras területen, vízen, árkon, bevágásokon át szükségesek. A jégen való áthidalásnál meg kell győződnünk, hogy a jég vizen fekszik-e, nem üres-e a jég alja. Tudnunk kell, hogy gyalogok részére legalább 8 cm, lovas részére legalább 10 cm, szekerek részére legalább 15–20 cm és tehergépjárművek részére legalább 25 cm jég szükséges. Természetesen, hogy a teher elosztása érdekében az ilyen átkeléskor palló- vagy gerendaaljazatot fektetünk a jégre.

Sáros, mocsaras vidéken rönkutat építünk, amelynek mélyedéseit szalmával vagy mohás földdel kitöltjük. Az árkokon és be-

Ehhez tudni kell, hogy a falbontást csak a meg nem terhelt részen engedhetjük meg. A szabadon lévő falak bontását a felső részen kezdjük. A válasz- vagy önhordó hátfalak bárhol bonthatók. Ajtók, ablakok kiszédése veszélytelen, csak az a fontos, hogy az áthidaló gerenda sértetlen legyen. Boltívnel meggyőződnünk, hogy nem visel-e terhet, mert ha igen, akkor aládúcolás szükséges. Itt a bontást középen kezdjük és a vállak felé haladunk. A boltozat bontása csak a felette lévő feltöltés eltávolítása után engedhető meg. Nagyobb feszítávolságnál alátámasztással védekezünk a váratlan eldőlés ellen.

Födémnél előbb a padozatot, utána a feltöltést távolítjuk el. A födém tartó eltávolítását lehetőleg kerüljük. Ha szükséges, akkor itt is előbb alátámasztást építünk be.

Szabadon álló kéményt dúcolással vagy állványozással előbb rögzítjük, azután felülről kezdjük a bontást. Ugyanakkor végezzük az orom, a tűzfalak és a párkányok bontását. Állványzat bontásánál csak a nem tartószerkezeti elemeket szabad eltávolítani.

# A műszaki beavatkozás irányelvei

## AZ ÉLETMENTÉS MŰSZAKI MÓDSZEREI

Felémelt 5 éves tervünk célkitűzései hatalmas lendülettel viszik előre hazánkat a felépítkezés útján. Tanul vagyunk városaink és falvaink növekedésének, az ipar és mezőgazdaság fejlődésének, kulturális és szociális téren való emelkedésüknek. Az építkezés gyors iramú lendülete, ipari üzemünk termelékenységé, közlekedési eszközeink szaporodása, a világosság elterjedése, maqukban hordják a balaseti lehetőségek szaporodásának csiréit. Ezek elhárításában a tűzoltóságunk komoly feladatai vannak. Minél jobban teljesítjük dolgozó népünk javára szolgáló kötelezettségünket, annál jobban elősegítjük a legnagyobb érték: az ember életvédelmét és népgazdaságunk fejlődését.

### Áttörés

Falazatok, épületszerkezetek áttörése leginkább akkor fordul elő, ha bennszorult személyek mentése válik szükségessé. Az áttörésnél arra kell ügyelnünk, hogy a nyílás csak olyan méretű legyen, hogy azon a mentést végrehajthassuk. Irányadó szempontok a következők:

Válaszfalak és tehermentesített határfalak mindenhol áttörhetők.

Főfalakban is lehet áttörést végezni, ha kétoldalt megmaradt szerkezeti pillér hordképessége ezt megengedi és az áttört nyílás fölött a földemig legalább 1 m magas falrész marad a teherátadásra. Az áttörés felső részét boltívszerűen kell kiképezni.

Falpillért nem szabad áttörni csak abban az esetben, ha teherátadásra előzőleg váltógerendát alkalmazunk.

Cementbe falazott faltettek vésését, gyengítését általában kerülni kell.

Boltozat áttörésénél arra kell törekedni, hogy az áttörés helye az erősítő ívek között legyen. Boltvállak feletti pótfalazatot sérteflenl kell hagyni. Poroszüveg boltozatnál tetszőleges helyen történhet az áttörés a tartók közötti mezőben.

Bélestestes földeméknél nincsenek külön tartók, hanem a bélestestek között sűrűn, kb. 30 cm-ként egy-egy keskeny vasbetonborda található, ilyen földeméknél az áttörés legfeljebb csak egy vasbetonborda átvágására terjedhet ki, amikor kb. 60 cm átméretű nyílást kaphatunk.

Tetőszerkezetek szükség szerű áttörése vá-gással, fűrészeléssel, általában csak a tető síkjára terjed ki, ezért az épület állékonyságára veszélyt nem jelent.

### Döntés

Épületrészek döntése csak különleges esetekben fordul elő. Végrehajtása kellő óvatossággal és hozzáértéssel történjék.

Falak döntése: gyárak, raktárak, malmok égésénél, amikor az építmény sérülése folytán a földemék átszakadnak, vagy kicőgnek, így a főfalak befogása, állékonysága megszűnik. A

döntést befelé vagy kifelé végezzük, a hely és a fal kihajlásától függően. A döntést a döntési irányról ellentétes oldalon megfelelő magasságban alkalmazott dücök segítségével végezzük, amikor a feszítést alákeléssel, csavarorsóval vagy egyéb emelőszerkezettel végezzük.

Sérült vagy elavult rozoga kéményt akkor döntünk, ha bizonytalan állásában veszélyeztetli a környezetet, ilyen esetben megállapítjuk a legkedvezőbb döntés irányát, a környező területet pedig a forgalom elől ezárjuk. A gyárkéményt dücokkal kitámasztjuk, a dücoklás alatt néhány téglát kitévedünk, majd a kémény kilengését figyelve, az aládücolt szerkezetet meggyújtjuk. Az égő gerendák hordképessége fokozatosan csökken, a gyárkémény lassan dőlni kezd és harmonikaszerűen összeroskad.

**RETEGEZŐDÉS.** Az egyes emeletek mint csúszólapok kisebb-nagyobb eltérésekben találhatók a romhalmazban. **FELTÉRNEK** nevezük az olyan dőst, amikor a csúszólapok egyik vége felfalnak támaszkodnak, másik végük a mazba ékelődik. A fáltér tehát tulajdonban egy ferde sikkal határolt üreg. Ebben egy a törmelékkel együtt emberek is akik gyakran kisebb-nagyobb sérülé: de életben maradnak.

**SÉRÜLT TÉRNEK** nevezük az ép mely szintjén lévő helyiséget, melynel éle vagy sarka sérült meg. Ebben emberek legtöbbször kevés törmelék rendezési tárgy között találhatók meg. **ELTORLÁSZOLT TÉRNEK** az egyből tetlen, de törmelék által betemetett nevezük, melyből nem lehet kijutni.

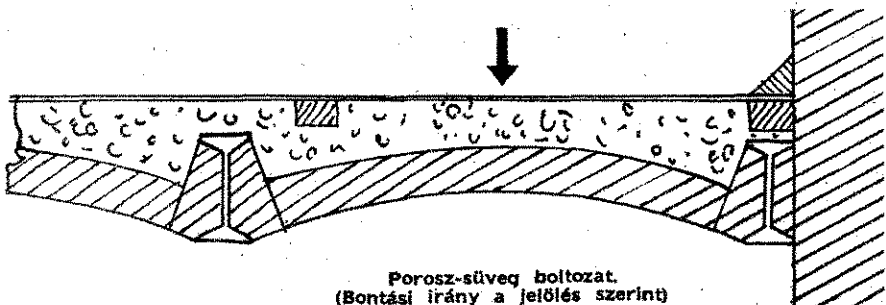

Porosz-üveg boltozat.  
(Bontási irány a jelölés szerint)

### Robbantás

Épületrészek robbantása ugyancsak különleges esetben fordulhat elő, robbantómentőszervek vezetésével és a közbiztonsági szervek közreműködésével. A robbantás szükségessége felmerülhet, ha épületfal maradványai veszélyeztetik az emberek testi épségét vagy anyagi javukat. Nem szabad robbantani, ha a romok alatt betemetett ember lehet, vagy a közelben lévő építmények állékonysága veszélyben van.

### Életmentés épületromok alól

Elemi csapás vagy robbantás következtében összeomlott épületeknél a műszaki mentőszervek főfeladata az életmentés. A szocializmust építő népi demokráciánkban legfőbb érték az ember, ennek védelme érdekében a tűzoltóságra nagy és komoly feladatok hárulnak. Minél jobban teljesítjük feladatunkat, annál jobban elősegítjük az életvédelmet. A célt csak akkor tudjuk a legkisebb fáradsággal a leggyorsabban elérni, ha az összeomlott épület romhalmazában felkutatjuk a látszólagos összevisszaságban a rendszert. Így legkönnyebben megtalálhatjuk a betemetettekhez vezető legcélravezetőbb utat.

A romhalmazban megtalálható elemeket kárelémeknek nevezük. A kárhelyek között alapvető különbségek vannak kiterjedés, a beavatkozási sürgőssége, tehát az életveszély mértéke között.

**KITERJEDÉS** szerint megkülönböztetünk:  
kis kárhelyet,  
nagy kárhelyet,  
kártérületet.

**SÜRGŐSSÉGET** tekintve megkülönböztetünk:

1. anyagi kárhelyet, ahol csupán anyagokban keletkeznek károk, személyek nincsenek veszélyeztetve;

2. személyi kárhelyet, amikor anyagi kárvészély mellett személyek élete is veszélyeztetve van anélkül, hogy az életre közvetlen veszély állana fenn;

3. életveszélyes kárhelyet, ahol személyek élete olyan súlyos helyzetben van, hogy egészségük, sőt életük a leggyorsabb mentési eljárás végrehajtásától függ. A kárelémek a beton- és vázépületek kivételével minden romhalmazban állandóan ismétlődnek, ezért azok bizonyos rendszerbe foglalhatók. Felismerhető kárelémek:

**CSÚSZÓLAPOK.** Rendszerint úgy keletkeznek, hogy az épületrombadólésnál a főfalak kidőlése következtében a földem egyoldalra lecsúszik és ferde helyzetben, többé-kevésbé együttmarad. A csúszólapok között könnyen lehetnek emberek.

**FECSEKFÉSZEKNEK** nevezük a roltben gyakran található függő állap radt épületrészt, melynek helyiség nyílaban bútordarabok, esetleg szemétközpodhatnak.

**RETEGEZŐDÉSSEL KITÜLTOTT TÉR** csak gyakori kárelém. Ugy keletkezik földemrétegek éllel lefelé zuhannak; a sőbb földeméket, annak helyiségeit kei vegyest kitöltik.

**TÖRMELEKHUP.** Valamennyi kárelle leggyakrabban előforduló és legnagyobb radt törmelékdomb, mely magába foglal egyez épület helyén lévő romhalm: kárelém átmenet a nyugalmi és mozi közölt.

A kárhelyre érkezett vezénylő áttekinti a helyzetet. Megállapítja a rübb beavatkozási módokat és a betmentésére előintézkedéseket tesz. Hal kopogtatási kísérletekkel, a hozzá szomszédok, a rendőrség közbejötté állapítja, mekkora a valószínűleg személyek száma, hol tartózkodtak az összeomlás idején. A vezénylő to szélyek elhárítása céljából fordítson tdot az épületek megtámasztására va tására. Gyakran nem elegendő a veszély elhárításáról intézkedni, hanem kell a megmaradt épületrész állagára sági viszonyaira is. Nagyobb kárhely tetemeteteket, de a műszaki mentőszélyeit is a szétrombolt vagy megsérül vek vezetőkei veszélyeztetik. Az üreg hatolókat mindig kötéllal kössük meg gáz, szén-gáz hatástalanítása, a n szellőztetése fontos körülmény, de fo gyelmelt kell fordítani, hogy a munká ben keletkezett porban a betemetett ladjanak meg. A porképződést szórt meg kell akadályozni, ahol romokat tunk, épületrészeket eltávolítottunk va tünk, életjel utáni halgatózásnál végző személynek a fűlét egy romlra a romokba hatoló gerenda, vagy na felület közepére kell szorítani. Ha nem hallhatók, kopogtatási kísérletez genni. A mentőosztag beavatkozását sürgősség sorrendjében végzi. A bet valószínű helyzet a kárhely minőségé dik. E tekintetben a következőket k lembevenni.

**CSÚSZÓLAPOK ÉLEINEL SOKSZOR SZÓFELLET ALATT VANNAK** A S Ezért a csúszófelületek további l meg kell akadályozni. A lehaló felüle élük körül forgatva kell felállítani.

**RETEGEZŐDÉSSEN LÉVŐ CSÚSZÓL ZOTT SOK A TÖRMELEK,** — kevesebb lebb állnak a függőleges síkhoz. csúszólapokat kihúzni helytelen. Leq a legalsó élek közelében a törmeléké tan és a sérültek után ezeken a hel tati. Csak azután szabad a lapoka maszkodó élük körül egyenként átf lapozni.



Retegeződéssel kitöltött tér

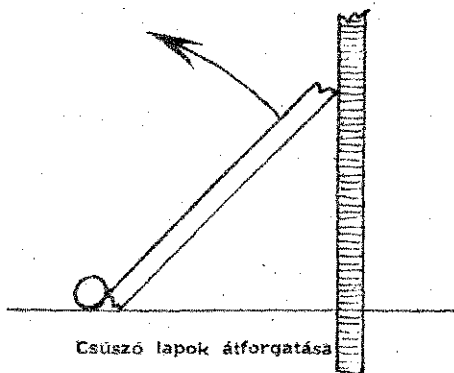

Csúszó lapok átforgatása

**ELTERBEN GYAKRAN VANNAK BEZÁRT VÉLYEK.** Ez a kárelem adja a legelőnyös utat a behatolásra. A falátörést nem szabad támasztófalon végezni, hanem azon a falon, amely a csúszófelület oldalait határozza meg. Ezért terben számolhatunk világítógáz ve-

**ERMELEKKEL KITÖLTÖTT TERNÉL MIN-ESETBEN GYORSABB A SEGÍTSÉGNYÚJ-A FAL ÁTTÖRÉSE, MINT A FELETTE LEVŐ HALMAZ ELTÁVOLÍTÁSA UTJÁN.** Különösen akkor, ha a betemetett holttérű ülést útján pontos adatok állnak rendelkezésre. Ha a betemetett valamely fal közepén van, a mentés közvetlenül a mennyezevről végzett áttöréssel és egyszerűbb átátással aránylag gyorsan végrehajtható. **RETEGEZŐDÉSSEL KITÖLTÖTT TÉR ESETÉ-A CSÚSZÓLAPOK FÖLÉNT AZ EGYIK FAL-TÁMASZKODNAK.** Ezeknek áttörését lehetetleníteni kell. A csúszólapok síkjára merőleges falakon végzett áttörés hozzáférhetővé a sérülteket.

**SÉRÜLT TÉRRE ÉS AZ ELTORLASZOLT TEREK NEM LEHET KÖLÖN SZABÁLYOKAT ÉRTENI.** A körülmények adta lehetőséghez és a beavatkozás gyorsasága mellett figyelemmel kell lenni a villany-, víz- és gázvezetésekre.

**CSÉFÉSZÉK ESETÉBEN ELSŐSORBAN A GÉPRE TÚZOLTÓLETRAT HASZNALJUNK.** Ennek munkáitainak menetét a legközelebbi környezet határozza meg. Szomszédos falról végzett falátörés is sikerrel járhat. **TÖRMELEKKUPBÓL SIKEREN ÉLETMENTÉSEN IGEN FONTOS KÖRÜLMÉNY, HOGY A BETEMETT A TÖRMELEKKUPBÓL KÉPEST VAN.** Ha a sérült a törmelekkup alatt van, meg kell tudni: a törmelekkup meg van-e felülre helytelen, mert a legnagyobb áttörés és a legtöbb nehézséget kell így elvégezni. A behatolás a lehetőséghez képest elől megjelölt nyílásoknál vagy a pinchehelyi-átsó bejáratainál, esetleg a külső falakba tett nyílásokon át történjenek. Ha a törmelekkup itt van közben, félreteret létesítsünk a dék eltávolítására. A rétegezéssel kitöltött terület lehetőleg meg kell kerülni. A törmelekkup fölé került sérültet első sorban a törmelekkup külső szegélytörmelekkupjánál keressük. Ülteteket sokszor csak könnyű törmelekkup lepi felfedezés egyszerű eszközökkel lehetséges. Ha a mentőosztag úgy érzi, hogy a sérült közelébe jutott, akkor szerszámokkal való munkát elővigyázattal kell folytatni, vagy teljesen meg kell szüntetni. A betemetett személy közvetlen közelében folyó árkoknál a mentőosztagot emberrel figyeljék a törmelekkupok utáncsúszási lehetőségeit. Sötétség beálltával a munkahely köré meg kell világítani.

**Életmentés gödörből, kútból**

A munkagödör balesetek bekövetkező után a kútból való életmentésnél, építkezési alapo-

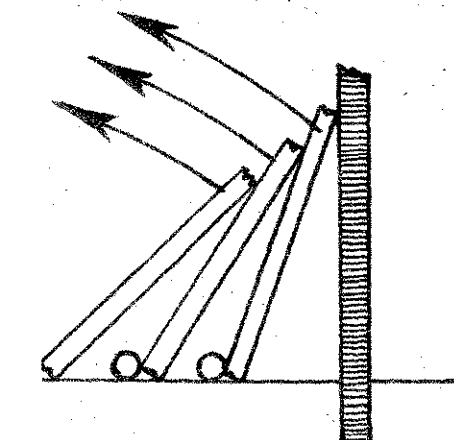

Rétegezés átforgatása

zásoknál. A támasztás hiánya, rossz kivétel beomlást okozhat és eltemetheti a talajszint alatt foglalkozó személyeket. A mentési munkálatokat a legnagyobb elővigyázatossággal és ügy kell végezni, hogy a mentőszemélyzet ne kerüljön veszélybe. Ha a sérült légzését nem gátolja a ráhulló anyag, akkor számolni lehet azzal, hogy hosszabb munka esetén is élve menthető ki, de ha a romhalmaz teljesen eltemette, akkor a leggyorsabb mentés mellett is megfulladhat. A munkagödör szélét nem szabad emberekkel, anyaggal, gépekkel megterhelni. Ha a balesetes életbenléte nem valószínű, akkor nem a mentés folytatásának gyorsaságára, hanem a mentőszemélyek biztonságára kell nagyobb gondot fordítani. Ha a gödör ki volt dűcölve, a dűcölést célszerű helyreállítani. A kidűcölést laza földben helyreállítani a legtöbb esetben csak az eltemetett személyek további veszélyeztetésével lehet. Ilyen esetben a földet vagy homokot oly nagy töltésben kell kiemelni, hogy a töltés oldalai biztosan megálljanak és további földcsuszamlás ne következzen be. A munkát gyorsan kell végezni, s a mentőosztag állandó cseréléséről kell gondoskodni. Ha a betemetett személy feje szabad, célszerű a lehulló törmelék ellen vasszőkösarat ráborítani. Ha a betemetett

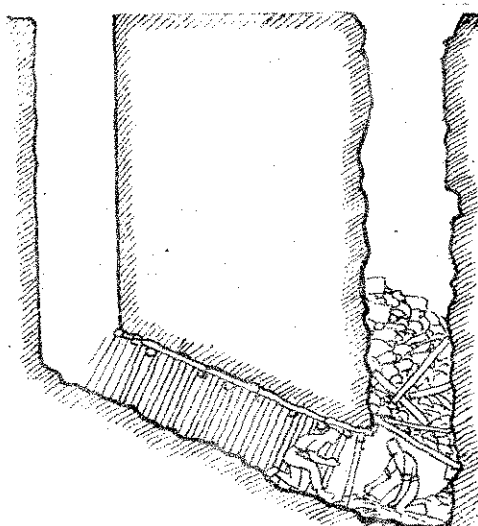

Mentés mély kútból mentőaknával

mentőosztag időnkénti felváltásáról is gondoskodni kell.

**Csatorna-balesetek**

Csatornák beomlása, vízalamosás, túlerősítés stb. következtében fordulhat elő. De gyakran megtörténik, hogy nem megfelelő berendezés miatt, vagy gondatlanságból a csatornába benzint vagy más könnyen gyúló anyag kerül. Ha benzingáz vagy csatornagáz valamilyen okból meggyújt, robbanás következhet be, mely a csatornában rombolást, emberben súlyos kárt tehet, világítógáz-robbanás is beállhat, ha a csatorna mellett sérült világítógáz-vezeték halad. De a csatornába került anyagok bomlása is fejleszt metán- és kénhidrogén gázt. Ha számolni lehet gáz jelenlétével, vagy a csatornában tartózkodó emberek rosszul lettek, és azeket kell kimenteni, oxigénes lézőkészülékkel kell a mentőosztágot felszerelni. Ha benzint került a csatornába, erős vízsugarakkal igyekszünk a benzint elmosni, s ezt addig kell folytatni, míg a benzint szaga nem tűnik el.

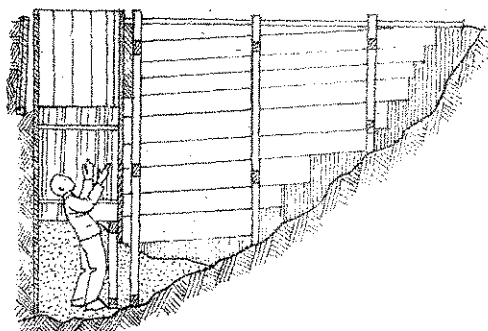

Mentés sekély gödörből

személy mély, szűk gödörben van, a levegő-cserét frisslevegős készülék szivattyújával, vagy oxigénes készülék oxigénmennyiségének kifúvásával juttatjuk le. Kiszáradt kútból, mély gödörben, csatornában mocsárgázzal is számolni kell, ezért a behatolókat mindig oxigénes vagy frisslevegős készülékkel szereljük fel és villamos kézilámpával vagy egyéb robbanásbiztos lámpával látjuk el.

**Mentés sekély gödörből**

Kisebb mélységű kútból (3 m-ig) a mentést nyitott mentőaknával végezzük. Ennek lejtőjét a természetes hajlásszög szerint kell leásni. Az ásási munkákat a gödörnek azon az oldalán kell kezdeni, ahol láthatólag nagyobb a sérülthez nehezedő földnyomás. Az árok falait ki kell támasztani. A mentés megkezdése előtt célszerű a kútba deszkákból rögzített szüllyesztőgyűrűt leeresztetni. Ilyen eljárás különösen akkor célszerű, ha a betemetett feje szabadon van.

**Mentés közepes mélységű kútból**

A mentési munkálatot közepes mélységű kútból (10 m-ig) nyitott mentőaknával végezzük. A gödör talajszintje vonala lehet kör, félkör vagy negyedkör alakú. A még le nem omlott földréteg biztosítása szüllyesztőgyűrűvel történik. A munkálatok megkezdése előtt meg kell állapítani a kút mélységét és ennek méretével a beomlás körül kört húzunk. A talaj minőségéhez képest a körvonalon kívül vagy belül kezdjük meg a föld vagy homok kiemelését. Az egyes részlegeket egymástól kb. 4 m távolságra helyezjük el. A leásáskor két vagy több lépcsőt alkalmazunk, hogy a föld az alsóról a felsőre és onnan a földszintre dobható legyen. Ha a mentőgödör nem teljesen kör alakú, akkor az átlós maradt partfalakat kidűcöljük.

**Mentés mély kútból**

Tíz m-nél nagyobb mélységű kútból előforduló mentésnél két módszert alkalmazunk.

1. Ha beomlás csak alul következett be és a kút fala szilárd anyagból van, a mentést 1-2 vagy több szüllyesztőgyűrű lebocsátása után felülről végezzük.
2. Ha a kút egészen beomlott, akkor nincs más megoldás, mint a beomlott kút mellett külön mentőkutat ásunk. Ez hosszadalmas és fárasztós feladat. A

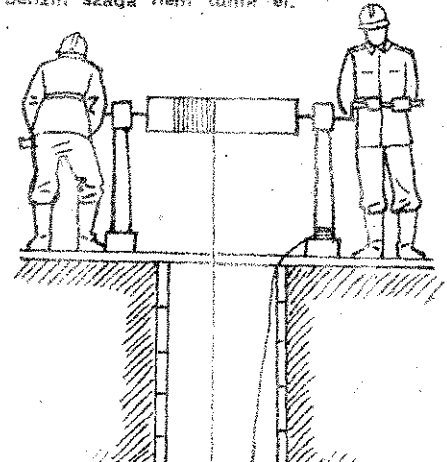

Mentés mély kútból mentőaknával

# Új szakkaderekkel erősítjük a tűzoltóságot

A közelmultban fejeződtek be az első tűzoltó gazdasziszthelyettesképző és ugyancsak az első műszaki sziszthelyettesképző. Mind a két iskola nagyjelentőségű a tűzoltóság fejlődésében. Tűzoltóságunk az utóbbi időben nagymértékben meggyarapodott a felszerelésekben. Dolgozó népünk ajándéka volt mindenegyes felszerelés és szer. Ezek a tények és a tűzoltóság fejlődésének kívánta, hogy a tűzoltóság saját gazdasz és műszaki kádereket neveljen a megnövekedett feladatok elvégzésére.

A tűzoltóság régi vezetői ezt a kérdést teljesen elhanyagolták, ami azt eredményezte, hogy a tűzoltóság nagymértékben elmaradt az általános fejlődéstől. Ezt az elmaradást kell most gyors léptekkel behoznunk. Felszerelésünk növekedése és a minisztertanács takarékosagra vonatkozó rendelete parancsolóan megkövetelte, hogy

## az anyag- és pénzgazdálkodás terén mutatkozó káderhiányt mielőbb pótoljuk.

Bajtársaink is mindjobban tudatára ébrednek annak, hogy csak jó munkával és szorgalmas tanulással érdemelhetik ki Pártunk és kormányzatunk bizalmát.

Bajtársaink tanulni-vágyását igyekezett teljes mértékben kielégíteni a Belügyminiszter Bajtárs akkor, amikor elrendelte a két iskola megszervezését.

A felszabadulás óta hépi demokráciánkban a számvitel terén igen nagy lépéseket tettünk meg. Itt is a Szovjetunió segítsége teremtette meg számunkra azt a lehetőséget, hogy a bürokratikus kapitalista módszerekkel dolgozó könyvelési rendszer helyett áttérhetünk az egyszerű és minden dolgozó számára könnyen megérthető szovjet könyvelési rendszerre. A volt Országos Tűzoltóparancsnokságra befejeződött régi számfektők régirendszerű munkájukkal nagyban akadályozták a tűzoltóság fejlődését. Az ő bűnük volt az is, hogy nem igyekeztek olyan új kádereket nevelni, akiknek segítségével a tűzoltóság anyag- és pénzgazdálkodását helyes irányba vitték volna. Az első gazdasziszthelyettesképző iskolán az elsőrendű feladat az volt, hogy

## az új módszert elsajátítva, megfelelő kádereket nevelve, biztosítani tudjuk tűzoltóságunk anyag- és pénzgazdálkodását.

A tanfolyam eredményességét bizonyítja az is, hogy a tanulmányi eredmények alapján a Belügyminiszter Bajtárs több hallgatónak tiszti besorolást engedélyezett. A jó eredmények mellett a hiányosságok abban mutatkoztak, hogy még nem voltak megfelelő tapasztalataink ilyen iskola megszervezésében. Ezen ügy kíván az iskola vezetősége segíteni, hogy a most szerzett tapasztalatokkal a következő iskolát még jobba tesszi, olyképen, hogy a tanulási módszert a lehetőség szerint megkönnyítve, a hallgatók még jobb eredményt érjenek el. A most kikerült bajtársoknak pedig igen jó munkát kell végezniök, hogy kifogástalanul megállják helyüket szolgálati beosztásukban, mert a mult mulasztásainak kiküszöbölésével rengeteg munkájuk akad. Még nagyon sok olyan felszerelési tárgyat találnak bajtársaink, amelyeket feltétlenül át kell adni olyan helyre, ahol azokra nagyobb szükség van. A reájuk bízott pénzüsszegekkel és anyagi javakkal mindenkor úgy bánjanak, ahogy azt dolgozó népünk tőlük jogosan megköveteli.

Ezek az újabb iskolák biztosítékaik annak, hogy Pártunk, kormányzatunk minden lehetőséget megad tanulni-vágyó társainknak arra, hogy tudásuknak megfelelő helyen végezzék népünk, munkásosztályunk érdekében feladataikat. Ezek a bizonyítják elszánt akaratomkat a béke megvédése érdekében. A Szovjet Hadsereg hős katonáinak vére-árán kapott új emberek születnek. Nekünk, tűzoltóknak, is azokká kell válnunk. Ennek azonban előfeltétele, hogy megszerzett tudásunkat gyarapítva és magunkat képezve, szilárdan állunk a béke arcvonalának azon az őrhelyén, ahová Pártunk, dolgozó állított bennünket.

## Vigyázni kell, hogy a bajtársak ne váljanak kukacokká

és az iskolán szerzett elméleti ismereteket megfelelően át a gyakorlatba. Az iskolát végzett bajtársak lesz az is, hogy a már kint, gazdaszmunkakörben do társaknak átadják tudásukat és tapasztalataikat egymás között kölcsönösen kicseréljék.

A műszaki sziszthelyettesi iskolát végzett bajtárs jól dolgoztak, mert a Belügyminiszter Bajtárs több hallgató bajtársnak tiszti besorolást engedélyezett. A műszaki sziszthelyettesi iskolát végzett bajtársak munkájuk fontosságát akkor értjük meg igazán, ha elvált Sztálin elvtárs 20 évvel ezelőtt a szovjet gazdasz előtt elmondott nagy beszédéről szóló, s a „Szabad nemrég közölt cikket és azt helyesen kiértékelve, a zetre vonatkoztatjuk. „Országunk — mondotta Sztálin — a fejlődésnek abba a szakaszába lépett, munkásosztálynak meg kell teremtenie saját technikai miségét, amely meg tudja védelmezni a termelésben munkásosztály, mint uralkodó osztály érdekeit.“ Há szintén abban a helyzetben van, mint annakidején a Szovjetunió volt. Az új technika alapján kellett végrehajtani a gazdasz ágak átszervezését. Tűzoltóságunk kapcsolatban műszaki téren is nagymértékben növekedtek feladataink. A tűzoltóság új műszaki munkatársait arra hivatottak, hogy a dolgozó népünktől kapott feladatokat mindenkor olyan állapotban tartsák, hogy

## bármely pillanatban a legeredményesebben megvédhessék dolgozó népünk vagyont

Pártunk II. Kongresszusán Rákosi elvtárs — Sztálin utmutatásai alapján — kijelölte a dolgozó népünk feladatait. Gerő elvtárs ugyancsak részletezett a nagy feladatokat. Gerő elvtárs egyik legfontosabb kérdésére: a műszaki értelmiség, a szakmunkás káderek nevelésére. Ezeknek a kádereknek a legbiztosabb forrása a fiatalok között található meg. A tűzoltóság előtt álló feladatokat csak jól képzett szakkaderek oldhatjuk meg, úgy, hogy minden osztályparancsnok rendelkezék műszaki képzettségű tűzoltókkal és meg kell tudjon berendezni számukra. Ezzel lehetővé válik, hogy a meghibásodott szereket nem kell a budapesti Szerelő Műhelybe felküldeni, mert ezáltal az időben egyaránt sokat takaríthatunk meg. Ezen a bajtársaink — a kezdeti nehézségek ellenére — elsősorban mindazokat az ismereteket, amelyeknek segítségével a műszaki kádereket nevelve maguk mellé, el tudják tártani a szükséges javításokat. Ezenkívül a legfontosabb a meglévő szereket mindenkor jó karban tartva, hibákat kijavítva, megakadályozzák azt, hogy a hibák kijavítható hibákból hanyagság, vagy esetleg nem kellő figyelem miatt nagyobb károsodás következék be.

# NÉPIDEMOKRATIKUS ORSZÁGOKRÓL

Magyar Demokrataországban a gyermekek életéről



Bjerkut iskolájában a lányok és fiúk a gyerekekkel



A varosi állami gyermekotthonban



A tanteremben



A városi állami gyermekotthonban



A városi állami gyermekotthonban



A városi állami és napközi otthonokban történő ellátás és nevelés a gyermekek életéről

A városi állami és napközi otthonokban történő ellátás és nevelés a gyermekek életéről



# Köszönöm

PÁRTUNKNAK, NÉPI TÜZOLTÓSÁGUNKNAK

Június első felében az országos esőzés több helyen kisebb-nagyobb árvizet idézett elő. Egy dunántúli helységről árvizet jeleztek. A helyi tűzoltóság azonnal kivontult, de ugyanakkor a parancsnok Budapestről is segítséget kért.

Erre a hazafias kötelességre a budapesti „Petőfi” tűzoltó tisztképző iskola hallgatói vonultak ki. A helyszínrre érkezésük után megkezdtek az árvíz utáni tűzoltó munkálátokat. Huszonkét lelkes, fiatal tűzoltó — szaktanárunk, Füstös Istgy. vezetésével és két 800 p/l kismotorfecskendővel — igen eredményes munkát végzett. A helyi tűzoltósággal karöltve igen sok dolgozó értékeit mentették meg a pusztulástól. Mindenütt a dolgozó nép életéért és vagyonáért harcoltak. A dolgozók meleg szeretete kísérte őket mentési munkájuk során. Eredményes munkájuk befejezése után egy dolgozó asszony levelet adott át a bajtársaknak: „Ezt nem csak én írom, de mindannyian — tette hozzá. Adják át azoknak, akiket illet. Hadd olvassák a tűzoltók mindannyian.” A levél így hangzik:

*Kedves Elvtársak!*

*Adják át üzenetemet azoknak, akik ide küldték mindnyájukat. Éljenek erőben és egészségben, hogy továbbra is minél hasznosabb és harcosabb tagjai legyenek a békéért harcoló seregnek.*

*Már magában az is boldogság, hogy érezzük és látjuk: a mi bajunkat az egész dolgozó nép átérzi és segítségünkre siet. Bizonyítja ez azt, hogy mi, dolgozó emberek, mindannyian egyek vagyunk.*

*Éljen győzelmünk szervezője: a Párt, a munkásosztály élcsapata, amely most is bebizonyította, hogy a nép érdekeit szolgálja mindenkor, a nehéz időkben is. Azt üzenem veletek: köszönöm Pártomnak, népi tűzoltóságunknak.*

MÓN ISTVANNÉ.

# Megjelent az új GYAKORLATI SZABÁLYZAT

A szocializmus építésében egyre nagyobb eredményeket érünk el. Iparunk fejlődése, de szocialista mezőgazdaságunk fejlődésén is. Így követeli ezt meg felemelt öt éves tervünk, mely a II. Kongresszusának eredményeként jött létre. A terv megvalósításához erősíteni és meggyorsítani népgazdaságunk fejlődését, dolgozó népünk életszínvonalát és egységessé tesszük egységünket a béke harcos megvédésében. Dolgozóink számára ez azt jelenti, hogy kinek-kinek a saját munkaterületén is fokozott feladatai lesznek, melyeket meg kell valósítani.

Így van ez a tűzoltóság keretein belül is, ahol a növekvő veszélyek megvédése ugyancsak fokozott feladatokat ró mindannyiunkra. A nép vagyonát azonban csak úgy védhetjük meg, ha a tiszti és szakmai téren állandóan fokozzuk felkészültségünket, készülést és egymal alapvető feltétele az országosan bevezetett módszeres szerelési szabályzat, mely az elmúlt napokban jelent meg.

Törhetetlen állapot volt, hogy minden községben, üzemi területen az állami tűzoltóság osztályparancsnokságai mellett is, ki tudja hányféle formában végezték bajtársaink a szerelési munkát, amikor az új, egységes gyakorlati szabályzat valóban a tűzoltó egység rendelkezésére áll, legyen az állami, üzemi vagy községi egység, bajtársaink feladata, hogy mielőbb elsajátítsa. Így járulhatnak hozzá, hogy a meglévő súlyos hiányos állapotok mielőbb felszámoljuk és népi demokráciánk minden területén egységesen, jól felkészülve helyt tudjon állni népünk vagyonának megvédésében.

Számoink kell azzal is, hogy esetenként nagyarányú katasztrófák segítségre lesz szükség egyes területeken az ország egész területén, így feltétlenül szükséges, hogy minden tűzoltóegység egységesen végezze a tűzoltógyakorlatokat, mert az eredményes zavarok nélküli munka csak így biztosítható.

Az új szabályzatot a tűzoltógyakorlat hozta létre, mely mind az egyszerű fogásokat alkalmazza. A szabályzatot azok a bajtársak állították össze, akik maguk is részesek annak végrehajtásában. Kiküszöböl: a felesleges, bajtársakat kintó fordulatokat elhárítja a alkotmányunknak azt az alapelvét, hogy Népköztársaságunkban legfőbb érték az ember. Gyors és egyszerű szerelési módszerrel lehetővé teszi a dolgozó nép vagyonát veszélyeztetésének gyors eloltását.

Ezen tudatában igyekezzenek bajtársaink mielőbb elsajátítani az új szabályzatot, hogy alkalmazásával hatékonyabb védelmet nyújtsanak népgazdaságunk egyre sokasodó javainak, és hozzájárulva a szocializmus építéséhez.

## KÉRDEZZ, A MAGYAR TÜZOLTÓ "felel"

**KÉRDÉS:** Érvényben van-e a 350.400/1950. V. B. M. 3. §. 10—11. bekezdése? (Oszadszki Sándor tű. tiz., Orosháza alosztály.)

**FELELET:** Igen. A kérdésben szereplő rendeletet a belügyminiszter az állami tűzoltóság tagjainak fizetése tárgyában adta ki és az teljes egészében ma is érvényben van.

**KÉRDÉS:** Meg lehet-e büntetni azt a tűzoltót, aki a szabadnapján megtartott előadásán nem jelenik meg? (Tóth Antal tű., Orosháza, alosztály.)

**FELELET:** Ha az előadásán való megjelenést az előjáró elrendeli, akkor a megjelenés kötelező. Ilyenkor az előadásról való távollmaradás szolgálati mulasztást jelent, amelynek a fegyelmi szabályzatban előírt következményei vannak. A mulasztásért dorgálni, pénzbüntetéssel sújtani, vagy szabadnapelvonással lehet fenyegetni a tűzoltóság tagjait, de az esetenkénti

elbírálás szerint fegyelmi eljárás is indítható.

Ha az előadás a szolgálati jellegű, társadalmi jellegű, akkor a távollmaradást nem lehet büntetni. De minden öntudatos dolgozónak éreznie kell a tűzoltóközösséggel szembeni kötelességét és azt, hogy a társadalmi munka a szolgálati eljárája, ez alól nem vonhatja ki magát senki.

**KÉRDÉS:** Miért nem lehet az állami tűzoltóság kötelekéből a rendőrség állományába átmenni és miért nem lehet a tűzoltóság szolgálatából leszerelni? (Tóth Antal tű., Orosháza, alosztály.)

**FELELET:** Az állami tűzoltóság kötelekéből a rendőrség állományába való átjutásnak elvi akadályai nincsenek. Ugyanúgy téves az a felfogás, hogy a tűzoltói szolgálatból nem lehet leszerelni. Ez a két tény nem jelenti azonban azt, hogy a tűzoltóság vagy bármely más testület tagjai kedvük

szerint, a pillanatnyi hangulattól vagy elhatározástól függően egyik testületből a másikba léphetnek. Az ilyen állapot teljesen zavaros, bizonytalan és erkölcstelen helyzetet jelentene és csak a fegyelmezetlenséget növelné.

A rend és fegyelem alapja az, hogy az átjutást és a leszerelést mindenkor a testületet irányító legfelsőbb előjáró (miniszter) engedélyezhesse.

Senkit nem kényszerítettek a tűzoltóság kötelékébe, mindenki a saját elhatározásából került oda. A népi demokrácia tűzoltójának olyan öntudatosnak kell lennie, hogy eivállalt kötelezettségét mindenkor a legjobb tudása és képességei szerint teljesíti mindaddig, amíg ügyében előjárói másképp nem rendelkeznek.

**KÉRDÉS:** Szabad-e az állami tűzoltóság tagjainak tetszés szerinti örsön bármikor tapasztalatszereléssel kapcsolatos körlet és bajtársi látogatást tenni? (Ti-

hanyi Péter tű., Tatabánya Erőműörs.)

**FELELET:** A kérdésből látszik, hivatalos jellegű látogatásnak nincs akadálya. Azonban erre mindenkor írásban kell utat nyitni, vagy belsőleg előjárónktól engedélyt kérni. Az engedéllyel egy leg egy nyíltparancsszerűen kapunk, amellyel azután a munkához a szükséges támogatást is elnyerjük a látogatás során.

**KÉRDÉS:** Megváltozott a tűzoltóság rendfokozata? (Lajos, tű. örs., püspökösörs.)

**FELELET:** A tűzoltóság fokozati jelzésének megváltozására rövidesen sor kerül. Gyelje a Magyar Tűzoltóság legújabb számait. Külön jogunk az új egyenruházásokkal, így a rangjelzésekkel foglalkozni.

# A mi filmjeink: IVAN SZUSZANYIN

(Glinka, a nagy orosz zeneszerző operája bolgár filmen)

**M**ichail Glinka, a XIX. század nagy orosz zeneköltője, az orosz klasszikus zene megalapítója volt, aki tehetségét az orosz nemzeti zene kutatásának szentelte. „A zenét a nép teremti, mi, művészek csak formába öntjük,” mondta és ez jellemezte egész ésszi egyéniségét. Zeneje népi elemekre épül, a cári elnyomás alatt élő parasztság dalait formálta mesterművekbe.

Egyik legnevezetesebb dalműve az „Ivan Szuszanyin”, amely az orosz nemzeti opera megszületését jelentette és világhírévé Glinka nevét.

Glinka muzsikája egyre népszerűbbé válik a népi demokráciákban, így többek között Bulgáriában is, ahol a szófiai operaház mutatta az „Ivan Szuszanyin”-t. Az opera első bulgáriai előadásának története egyik bizonyítéka annak a segítségnek, amelyet a szovjet operaművészet nyújt a fejlődő bolgár operának. Szovjet rendezők utaztak a bolgár fővárosba, és vállalták Glinka remekművének rendezését.

## BOLGÁR FILM MESTEREIT

csak maga az „Ivan Szuszanyin” című opera szépsége ihlette őket, hanem az a nagyszerű, műtémű munka is, amellyel az it — a szovjet rendezők írása mellett — elkészítették.

A film első képe Moszkvát mutatja, a világ szívét, annak az országot a fővárosát, amelynek vértükét ontották a népek szabadságáért. A felszabadulás sokezer repülőgép viszi a szovjet baráti segítségét a demokráciák országaiba. Az repülőgépben két moszkvai repülő a szovjet operagazdagság színterét hozza el az ifjú operaművészeknek. Most a felvétel gépe a szófiai operaházba vezet és bemutatja a híres művészi együttesét, elsősorban Szokovnyint, a Szovjetunió legkiválóbb rendezőjét.

Találkozunk az opera karakáival, majd az énekesekkel, szerepek kiosztása után nagy mulatságot, a gyönyörű balettel futár érkezése zavarja meg, aki arról hoz hírt, hogy az orosz nép Minyin és Pozsarszkij vezetésével fölkelést indított és a néphadsereg Moszkva felé közeledik. Szokovnyin rendező hangja váratlanul félbeszakítja a próbát. A rendező megmagyarázza, hogyan kell ezt a jelenetet megjátszani: „Önök látszólag gondtalanul vigadnak, — mondja — de vulkán tetején táncolnak és nem fojthatják többé magukba a halálfélelmet. Különösen Önnek, a király alakítójának kell hangsúlyoznia

Egymásután csendülnek fel a szép áriák.

**A XVII. SZÁZADBAN VAGYUNK.** A színpadon korhű jelmezek, a pazar fényvel berendezett és kiválóított teremben ott látjuk III. Zsigmond

remületét, noha fenséges mozdulattal parancsot ad a tivornya további folytatására.” —

Most már megszakítás nélkül folyik tovább a próba.

**IVAN SZUSZANYIN HÁZÁBAN** játszódik a következő kép. Az



lengyel király palotáját, ahol az urak fékevesztetten dözsoznak. A gondtalanok látszó mulatságot, a gyönyörű balettel futár érkezése zavarja meg, aki arról hoz hírt, hogy az orosz nép Minyin és Pozsarszkij vezetésével fölkelést indított és a néphadsereg Moszkva felé közeledik. Szokovnyin rendező hangja váratlanul félbeszakítja a próbát. A rendező megmagyarázza, hogyan kell ezt a jelenetet megjátszani: „Önök látszólag gondtalanul vigadnak, — mondja — de vulkán tetején táncolnak és nem fojthatják többé magukba a halálfélelmet. Különösen Önnek, a király alakítójának kell hangsúlyoznia

őreg paraszt hajlékában e nap kettős örömet jelent. Reggel a közele kolostorhoz ért Minyin Moszkva ellen vonuló serege és Szuszanyin leánya ma este tartja menyegzőjét a népfölkelés egyik bátor harcosával. Az öröm váratlanul szomorúsággá változik, mert lengyel zsoldosok törnek be a békés házba és azt követelik Ivántól hogy mutassa meg nekik a Moszkva felé vezető utat. Az öreg elbúcsúzik leányától, kisfiától és habozás nélkül elindul a lengyel katonákkal. Csakhogy nem a főváros felé vezeti őket, a felkelők nyomába, hanem úttalan utakon egy erdőrengeteg legmélyére, ahol éhhalál lesz sorsuk... Ivan

Szuszanyin tudja, hogy a törbe-csált ellenség megöli őt és meghatóan búcsúzik az élettől: „A szívem nem remeg, kötelesség a tett.”

**ELJÖN A BEMUTATÓ NAPJA,** árad a közönség az operaház felé. Izgatott várakozástól csillogó szemek várják a nézőtérre, hogy a függöny felgördüljön. A hőbortott erdőben felzeng Ivan Szuszanyin nagyáriája, melyben halála előtt megáldja szülőhazáját, Oroszország földjét. Mártirhalál hal, de abban a boldog tudatban, hogy hazájáért áldozta fel életét.

Hatalmas tömegjelenettel végződik az opera. A népi erők bevonulnak Moszkvába — győzött a népfölkelés és az orosz nép újjongva fogadja a hősokeket.

## A FILM UGYANOTT FEJEZŐDIK BE,

ahol kezdődött: Moszkvában. A Vörös-téren Minyin és Pozsarszkij szobra hírdeti nemzedékről nemzedékre az orosz hazafiság diadalát.



# Veikel a tűzoltóéletből

## Járási tűzoltóverseny Gyöngyössolymoson

A múlt hónapokban rendezték meg szerte az országban községi tűzoltó bajtársaink a járási tűzoltóversenyt. Ezekben a versenyeken mutatták be, hogy az elmúlt évben mennyit fejlődtek. Általában megállapítható volt, hogy a községi tűzoltó bajtársak mind fokozottabb mértékben igyekeznek el-

jérr, amelyet Gyöngyösorszói község tűzoltósága nyert el. Külön meg kell említeni a verseny bírálóbizottságát, amely pártatlanságával biztosította azt, hogy a verseny végeztével bajtársaink a legnagyobb megelégedéssel távozzanak el. Ebből az a tanulság, hogy nem kis mértékben a bírálóbizott-

lenni, hogy sok helyen a bajtársak fegyelméletlen magatartást tanúsítanak. Ez a fegyelméletlenség abban nyilvánul meg, hogy a községi bajtársak sorban, rendben és a gyakorlatok közben beszélgetnek, s igazodásra és takarásra nem figyelnek. Mindezek a parancsnokok gyengeségét bizonyít-

## Szerkesztői üzene

BOÉR ISTVAN t. t. m., Széhférvár.

Felldó, szocializmust építé tünktől egy pillanatra sem hatunk el. Lépést kell tartat a haladással. Még inkább v közik ez írókra és költőkre. a dolgozó nép szocializmust békét akaró, történelmi életét meg. Kedves Bajtárs! Kom mélyedjen el a tanulásban. (son sokat haladó íroktól és töktől. Figyelje és élje át a gozó magyar nép megnyitvi sajt. Verse távol van a valós Igyekszik megkeresni a tém a hangot, de még nem találta

TÓTH PÉTER községi tűzo rancsnok, Bag.

Közleményét köszönettel v de sajnos, nem közölhetjük. vöben kérjük a bajtársat, lap részére cikket küld, az és 15-e között küldje meg kesztőségünknek, mert la minden hó 15-én van. A közl a május 8-án megtartott ve ről számol be, ennek ismer júliusban már időszakosan.

Hogyan olvassam a szovje könyveit? Levelet kapott sze tőségünk, amelyben Veikel F tűzoltóbajtársunk aziránt ér dik, — hogyan olvassa a s írók könyveit? — Mivel ilyen nyú kérdések már futotta szerkesztőségünkhöz, ezért de általános érvényű ta adunk bajtársainknak, — Igy kel bajtársnak is. — Mivel a jet iradalom a szocialista és munista építés hatalmas er nyelnek nagy realitását adja, első feladatunk az, hogy r suk benne az új típusú emt kommunista, építő és alkotó valóságos alakját, akde az szabad ország és benne m A nép országában szabad boldogan él a nép. A szoc munka diadala, a békés mindent legyőző ereje az első sorban megszabja a s írók műveinek valóban olvi átélését és átérzését. Így sunk, bajtársak!

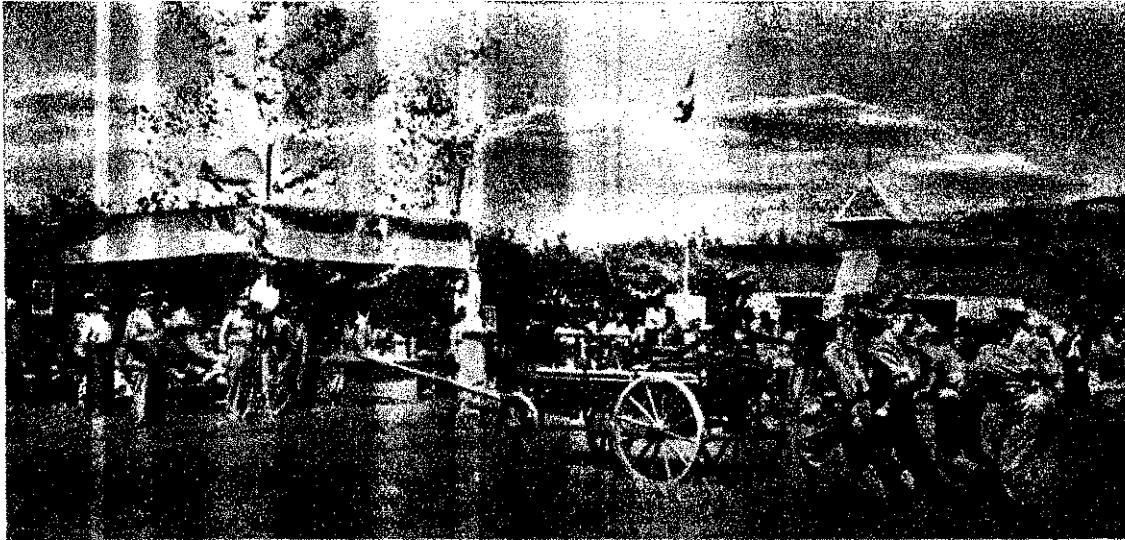

A versenyen résztvevő községi tűzoltóbajtársak a koccsifecskendő szerelésében érték el a legjobb eredményeket

látni önzetlen munkájukkal községeink tűzvédelmét.

A járási versenyek közül mind rendezés, mind erőteljes eredmény tekintetében kiemelkedik a gyöngyössolymosi járási tűzoltóverseny. Díjazások tekintetében felülmúlt egy jól megrendezett megyei tűzoltóversenyt is. A versenyző csapatok szépen és nemesen versenyeztek egymással a vándordí-

ság jó munkájától függ az, hogy a községi tűzoltó bajtársak még nagyobb kedvet kapjanak a további versenyekben való részvételre.

A versenyen kitűntek azok a községi tűzoltóparancsnok bajtársak, akik résztvettek a legutóbb megtartott községi tűzoltóparancsnoki tanfolyamon. A községi tűzoltóversenyek egyik legnagyobb hibája még ma is az szokott

ják. Ezen a versenyen azonban már tapasztalhattunk fejlődést mind a rendben és sorban való viselkedésnél, mind pedig a gyakorlatok végrehajtásánál.

Reméljük, hogy az ősz folyamán rendezendő megyei versenyeken a községi tűzoltó bajtársak még nagyobb lendülettel és a lehető legjobb eredményekkel vesznek részt.



A gyöngyössolymosi községi női tűzoltók nagy sikert arattak a villámgyorsan végrehajtott koccsifecskendő-szereléssel

## MAGYAR TŰZŐ

A magyar tűzoltóság folyó szerkesztőbizottsága

Felelős szerkesztő:  
Csillag Gyula  
tűzoltó alezredes.

Felelős kiadó:  
Jogi- és Államigazgatási  
Könyv- és Folyóiratkiadó  
igazgatója.

Szerkesztőség:  
VI., Bajcsy Zsuzsanna-út  
Telefon: 428-732.  
Kiadóhivatal:  
V., Szemere-u. 10.  
Telefon: 120-243.

M. N. B. egyszámú: 999.  
Vörös Csillag Nyomda, Bud  
Felelős vezető: Bolgár In



## Kultúrest Rákospalotán

rákospalotai OTE-tagozat jól ült kultúrestet rendezett a rákospalotai Nővénytábor kulturális programjában. A kitűnően megrendezett műsoros est szép erkölcsi és nevelési hozott, amely az inkább figyelemreméltó, hiszen a rákospalotai tagozat csak rég alakult meg. Az est műsorán szerepelt az állami tiszteletzenekara, amely minden szálat nagy tetszést aratott. Külön kell említeni, hogy ez alkalommal mutatták be a zenekar két új szerzeményét, és pedig a "Mese a Voigá" c. szonátját és Huszár Imre: "A vigaszok" c. galoppját. Mindkét műsor nagy tetszést aratott és a nézők lelkesen megtapsolták a zenészeket. Reméljük, hogy bajtársaink még sok szép zeneszámmal fogják megajándékozni dolgozóikat. A zeneszámok közben mutatott be a rákospalotai tagozat kultúrsoportja "Árvíz Újfaluban" c. szonátját. Az előadás a közönségben nagy tetszést aratott. Az est egyik kiemelkedő száma a Rákospalotai Köztisztviselők Szövetsége szonátja, amely kifejezte a tiszti bajtársak és az üzemi dolgozók közötti szoros kapcsolatát is.



Az „Árvíz Újfaluban” című szindarab egyik jelenete

A rákospalotai bajtársak lendületes és kollektív kulturmunkája bebizonyította azt is, hogy odaadó munkával tisztelettel kulturmunkán-

kat a szocializmus építése, béke- és szabadságunk erősítése területén eredményesen használhatjuk fel. Ertékes előadásukkal és gyönyörköd-

tető zeneszámaikkal valóban megérdemelt és szép sikert értek el. Népi tiszteletünknél minden téren így kell dolgoznia.

## Kölcsönös áthelyezések

az alábbi bajtársak keresnek új bajtársakat, akikkel kölcsönös áthelyezéseket kérhetnek:

ALLA JENŐ t.ú. XIV/5. Őrsől (filmgár) Raposvár, (Kanisza, vagy Keszthely környékére);

DRVÁTH TIBOR t.ú. Őrv. XIV/5. Ől Szombathely, vagy Keszthely környékére;

SS ANTAL t.ú. Őrv. a Ganzgyárból Békés, vagy Csongrád megye területére;

MOLNAR ISTVAN t.ú. a Ganz Hajógyárból a békéscsabai osztály területére;

LAUFER BELA t.ú. a Ganz Hajógyárból a szarvasi osztály területére;

MENESI LASZLO t.ú. a Ganz Hajógyárból Baja, vagy Szekszárd területére;

SZABO SANDOR t.ú. tm. a Ganz Hajógyárból a kecskeméti osztály területére;

KOVACS LASZLO t.ú. a dunapentelel Őrsől, Csongrád, vagy Békés megye területére;

KURUCZ IMRE dunapentelel Őrsől Csongrád, vagy Békés megye területére;

NAGY NÁNDOR t.ú. a győri osztályparancsnokságról, a budapesti osztályparancsnokságra;

SANDOR FERENC t.ú. a nagygyári kendergyár tüzoltóőrsől a kecskeméti osztályparancsnokság területére;

KOCSIK JÁNOS t.ú. a szőregi petróleumgyár tüzoltóőrsől Békés megye területére.

RUZZSA ISTVAN t.ú. a miskolci 1.

számú városi Őrsől a szegedi alosztályra, vagy környékére;

KAPUSI GÁBOR t.ú. a XXI. alosztályról Szolnok, Debrecen, vagy Nyíregyháza környékére;

NAGY C. ANTAL t.ú. a XXI. alosztályról a kecskeméti alosztályparancsnokságra;

IVANICS GYÖRGY t.ú. az V. alosztályról a békéscsabai osztály területére;

TÉGLAS MIHÁLY t.ú. a XIV/5. Őrsől, (Hunnia filmgár) Békéscsabára, Gyulára, Mezőberénybe, vagy területére.

## OTE megyei nap Szolnokon

OTE Szolnok-megyei osztályzata jólsikerült egyesületi napot tartott Szolnokon. Megyei napot tartották meg a megyei nyílést.

taggyűlést a megyei kultúreny követte, ahol a vándorlót a Jászberényi alosztályt a kultúrsoportja nyerte el a "papáink" című egyfelvonásos darabban. Második a szolnoki

alosztálytagozat, harmadik a mezőtúri alosztálytagozat kultúrsoportja lett.

A kultúrsoportok szerepléséből megállapítottuk, hogy a bajtársak nagy lelkesedéssel játszottak, azonban a rendezés általában hiányos volt. A szocialista kultúrát nemcsak a lelkesedés jellemzi. Megnyilvánulásai nemcsak tartalmilag és mondanivalójukban, hanem elő-

adásmódjukban is különböznek a burzsoáz kultúrától. Bajtársaink minden esetben vegyék fel a kapcsolatot a hivatásos színjátszó együttesekkel, amelyek mindenkor a legnagyobb örömmel állanak a bajtársak rendelkezésére megfelelő szaktanácsokkal.

Délután jólsikerült röplabda körmérkőzést rendeztek bajtársaink, ahol a vándorzászlót a szolnoki

alosztály röplabdacsapata nyerte el. Második a Jászberényi alosztály csapata, harmadik a karcagi alosztály csapata lett.

Bajtársaink játékból megállapítottuk, hogy sokat fejlődtek. Különösen dicséretreméltó, hogy jó kapcsolatot építettek ki a többi sportegyesülettel, s ezen keresztül is még szorosabban fűzték kapcsolataikat dolgozó néppel.



A kultúrversenyen a vándorzászlót a Jászberényi tagozat kultúrsoportja nyerte el



A szolnoki tüzoltóbajtársak röplabdacsapata nyerte el a körmérkőzést a vándorzászlóval

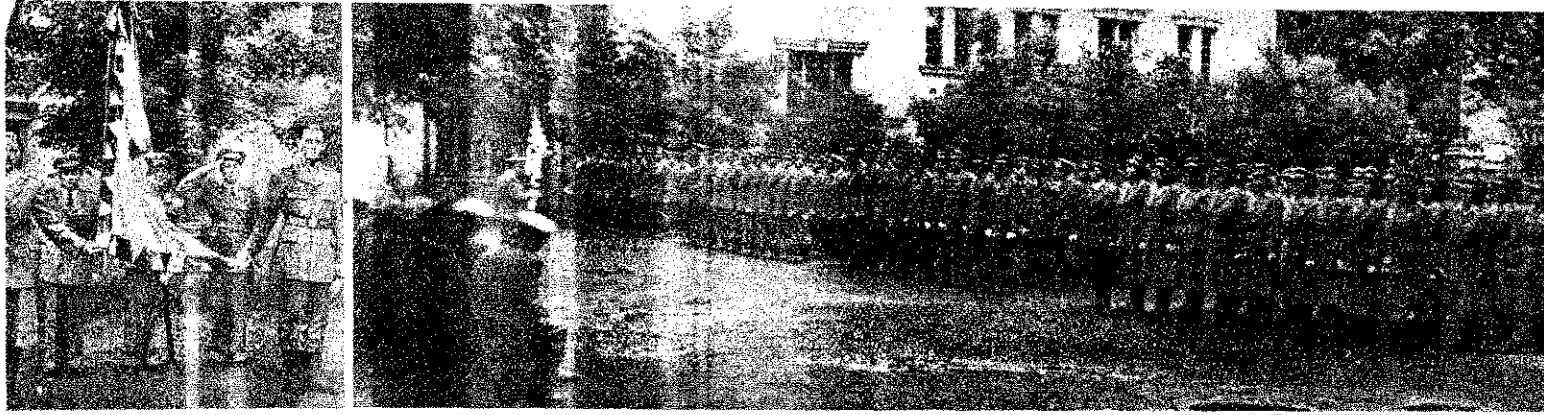

Bajtársaink esküjüket megfogadták, hogy szolgálatukat mindenkor becsülettel és legjobb tudásukkal látják



Elméleti tudásukkal bebizonyították bajtársaink, hogy a szolgálatban is megállják helyüket

Szépen és egyöntetűen végrehajtott szívótló-mű-szerelés



Nőbajtársaink a legnehezebb feladatokat is gyorsan és jól oldották meg. A férfibajtársakkal versenyezve végezték el a gyakorlatokat



## Vizsgálatok a MÁKÓI ÉS NAGYKANIZSAI BAJTÁRSÁGOKBAN

Négyhónapi kemény munka eredményeként június 10-én jelentek az esküjüket megfogadták, hogy szolgálatukat mindenkor becsülettel és legjobb tudásukkal látják el. Lázás készülődés előzte meg az esküvőt. A tanulás lendülettel történt, a bajtársak mindent ide alkalmaztak az oktatásra és a tanulástól kivétel nélkül

### mindenkinek érezte a tanulás fontosságát.

A tanteremben, a iskoszobákban csoportok alakultak és közösen dolgoztak a nehezebb kérdéseket megoldó feladatokon. Használjunk fel minden lehetőséget! A törzs tagjai értékesen dolgoztak a vizsga előkészítésén. A vizsgán a munkások szocialista versenyre készültek a jobb eredmény eléréséért, megmutatva másoknak a szempontokat és a készségeket a pszichológusok.

Megerkezésünket éppen

### az írásbeli politikai anyagot

vitadják meg a bajtársak szemináriumon. Leg. Kovács Mária bajtársunk munkásosztály Horthy-rendszerben a politikai vezetőről felel. Értelmű és szellemű válaszokat könnyű kérdést kapott. Hiszen a bajtársaink saját bőrükön tapasztalták a múlt rendszer bűnét.

Saját életüket és szenvedéseiket megvitatták, visszagondolva a népbiztonsági és más alázatásokra.

A másik tanteremben

### a Szovjetunióról írtak

Egyszerű szavakkal írták le a munkájukat, tudják és érzik, hogy a

... az esküvő után a munkások szocialista versenyre készültek a jobb eredmény eléréséért, megmutatva másoknak a szempontokat és a készségeket a pszichológusok.

### A szakmai gyakorlaton is jól megállták helyüket

A szakmai gyakorlaton is jól megállták helyüket. A munkások szocialista versenyre készültek a jobb eredmény eléréséért, megmutatva másoknak a szempontokat és a készségeket a pszichológusok.

### Az írásbeli politikai anyagot

Az írásbeli politikai anyagot vitadják meg a bajtársak szemináriumon. Leg. Kovács Mária bajtársunk munkásosztály Horthy-rendszerben a politikai vezetőről felel.

Értelmű és szellemű válaszokat könnyű kérdést kapott. Hiszen a bajtársaink saját bőrükön tapasztalták a múlt rendszer bűnét.

Saját életüket és szenvedéseiket megvitatták, visszagondolva a népbiztonsági és más alázatásokra.

A másik tanteremben a Szovjetunióról írtak egyszerű szavakkal írták le a munkájukat, tudják és érzik, hogy a

Egyszerű szavakkal írták le a munkájukat, tudják és érzik, hogy a

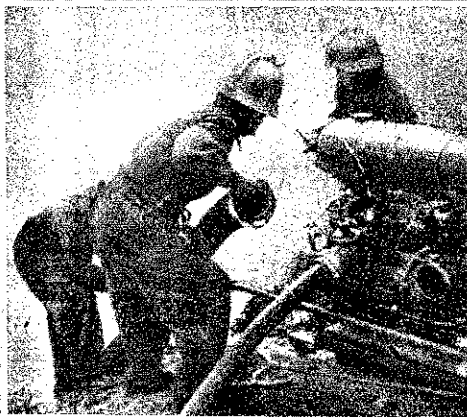

III. ÉVFOLYAM, 8. SZÁM

1951. AUGUSZTUS 1.

# MAGYAR TŰZOLTÓ

A MAGYAR TŰZOLTÓSÁG FOLYÓIRATA

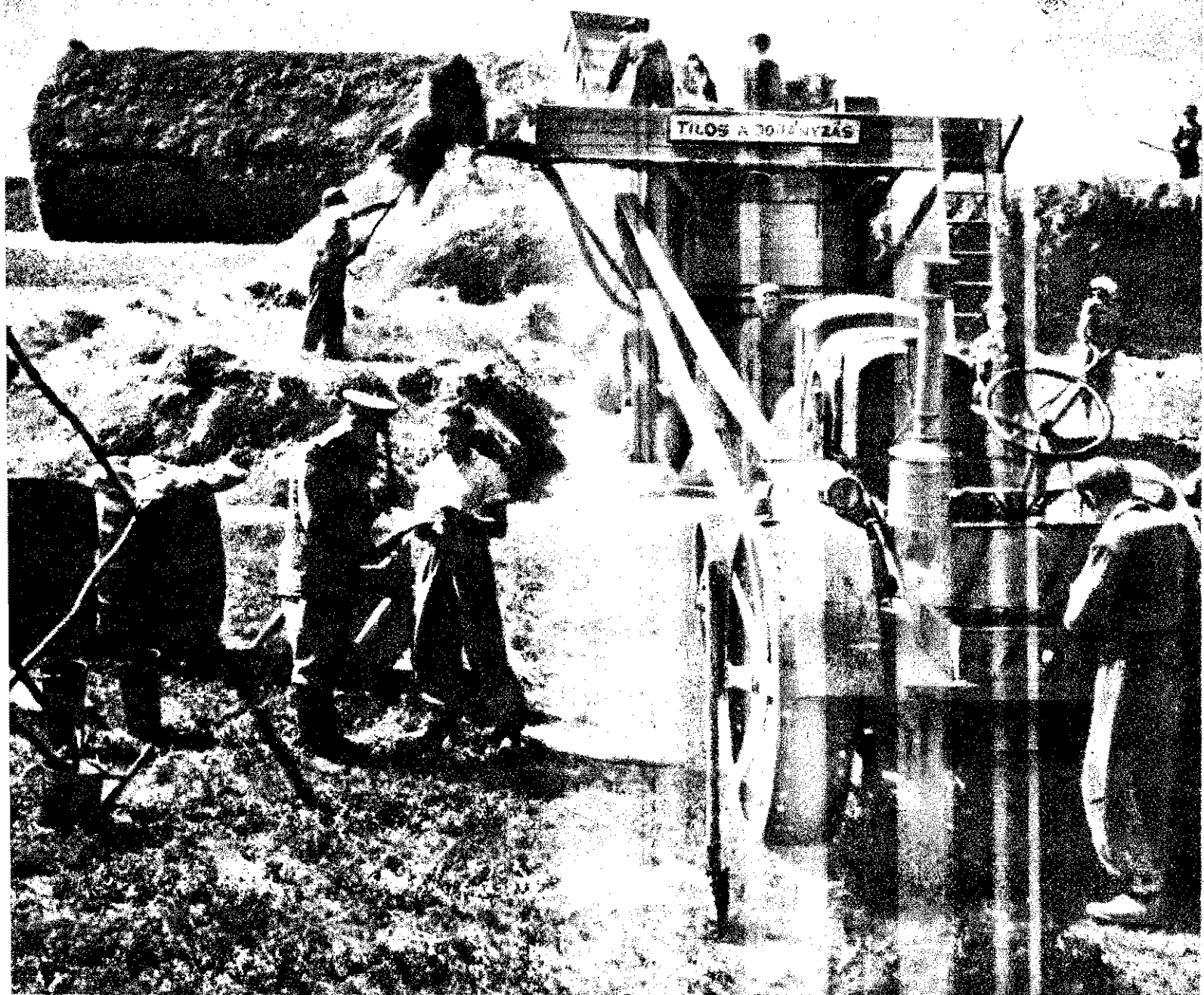

**A tűzvédelem fokozottabb biztosításával  
harcolunk minden szem gabonáért!**

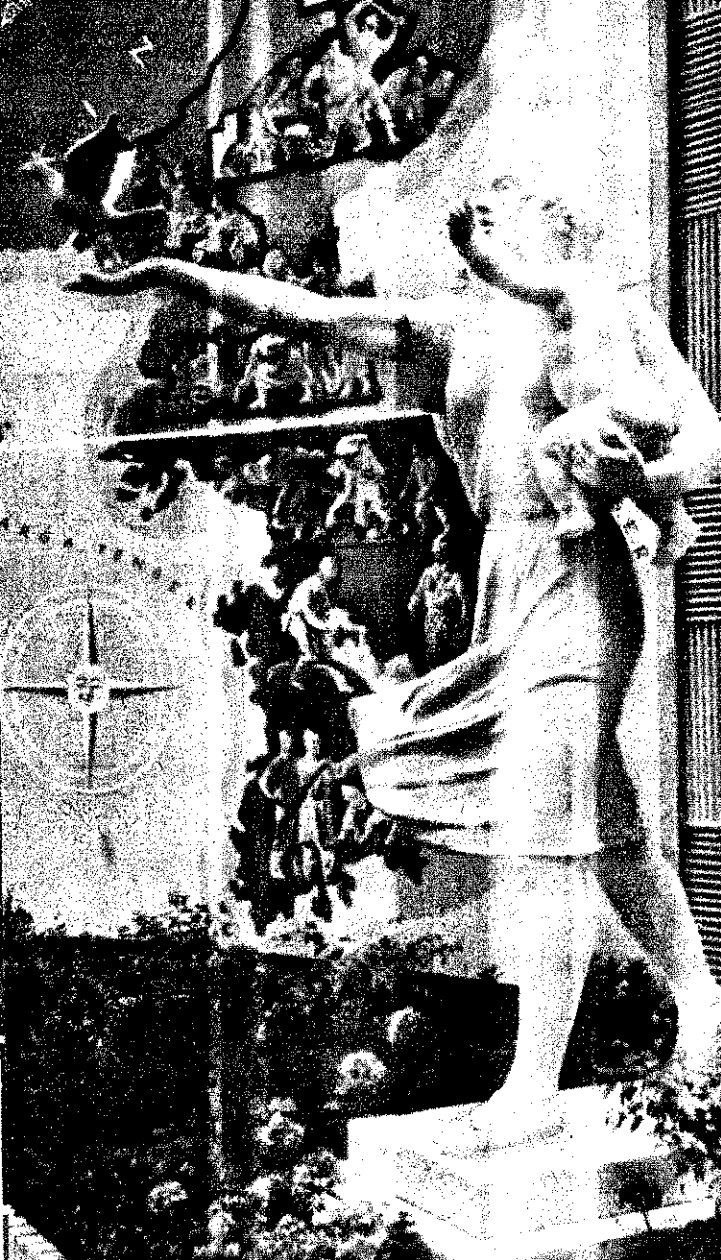

A kiállítás egyik legszebb része — Vera Mulina, szovjet szobrásznő, szoborcsoportjának egyik alakja, a gyermeket tartó anya, amint kezéből újtára bocsátja a békegalambot

# KINA FELSZABADULT NÉPE TESTVÉRKÉNT SEGITI KOREA IGAZSÁGOS HARCÁT

A KINAI ÖNKENTESEK  
ELSZÁNTAN HARCOLNAK  
A KOREAI NÉPHADSERÉG  
OLDALÁN A GYŰLÖLT  
IMPERIALISTÁK ELLEN.

ŐSZINTE MELEG BARÁT  
FŰZI ÖSSZE A HŐS KINAI  
ÖNKENTESEKET  
A KOREAI LAKOSSÁGGAL



A kiállítás egyik részlete képekben mutatja be ezt a hatalmas segítségnyújtást a kínai önkéntesek nyújtanak a koreai nép hősi harcához

## „A koreai gyermekekért”

Az MNDSZ rendezésében ez a kiállítás nyílt meg a Magyar Szalonban. Művészi stílusban készített képek és anyák dolmányok koreaiul igazolják az a nemzetközi solidaritást, a magyar dolgozókkal is elismerve az Észak-Kínai kiállítás megemlékezőit Koreai és Korea népeinek hősi harcát. Ez a kiállítás jobban megértette bennünk azt, hogy szorongunk az anyák a biztonságuk miatt, dolgozó anyák, akik a világ egyik legveszélyesebb harcát folytatják tovább és továbbra is. Hősi erővel nem kímélve hazánk szabadságát, gyermekeink életét, a világ békéjét, az imperialisták háborús tevékenységét ellen.

Az a harcok bármely részén, a koreai népet a világ minden részéről támogatjuk, hogy legyőzzék az a nagy anyák szabadságukat, gyermekeiket tartva az anyák a háború, a koreai népet, a szovjet vezetők háttérben támogatásukat.

A kiállítás képei is mind azt bizonyítják, hogy a magyar dolgozóknak, mint a világ minden dolgozóinak, a koreai népet a koreai nép harca.

Ezekből a képekből láthatjuk, hogy a koreai gyermekek gyilkosai, a falvak, városok földjei, a mi szülő földjeink szabadságért harcolnak, a koreai népet szeretik tenni.

Z IMPERIALISTA RABLÓK  
LI-SZIN-MAN BANDÁJA  
SO JUNIUS 25-ÉN ORVVIL  
EGTÁMADTÁK ÉSZAK-KOREA  
EKÉS DOLGOZÓ NÉPÉT.

FELPERZSELT OTTHONOK, SÍRÓ,  
ELÁRVULT APRÓSÁGOK, LEGYIL-  
KOLT CSALÁDOK TÖMEGSIRJAI  
JELZIK ÚTJUKAT—S A KOREAI  
ANYÁK ÁTKA ÉS GYŰLÖLETE  
LOBOGÓ TÜZVÉSKÉNT JÁR  
NYOMUKBAN.

BARBAR GYILKOSOK É  
HAZÁJÁÉRT SZABADSÁG  
GYERMEKEI ÉLETÉÉ  
HŐSIESEN KÜZD  
A KOREAI NÉP



# MAGYAR TŰZOLTÓ



A MAGYAR TŰZOLTÓSÁG FOLYÓIRATA

## Alkotmányunk méltó megünneplésére készülünk

augusztus 20-án Alkotmányunk törvénybeiktatásának 2. évforduló-ját ünnepeljük. Ez a nap a szocializmust építő magyar nép har-ünnepe, mivel életében ez igen jelentős történelmi esemény, melyről Alkotmányunk 2. §-a megállapítja: „A Magyar Népköztár-g a munkások és dolgozó parasztok állama. A Magyar Népköztár-gban minden hatalom a dolgozó népé.”

Hosszú évszázadok keserves küzdelmel és borzalmas elnyoma-után jutottunk el a magyar nép Alkotmányának megszületésé-Éz az Alkotmány nem az urak, az elnyomók, a kizsákmányolók ényé, hanem a dolgozók jogainak és boldog jövőjének történelmi ánya. A magyar nép eddigi történelme állandó küzdelmek, vé-harcok sorozata, amelyeket a külső és belső ellenségek ellen kel-folytatnia, Dózsa György, Zrínyi Miklós, Rákóczi Ferenc, Mar-vecs, Táncsics, Kossuth és Petőfi, a függetlenségi harc mártirjai, 1919-es proletárdiktatúra hősei és a Horthy-fasizmus kommunista tanul: Somogyi és Bacsó, Hámán Kató, Schönherz Zoltán és a nek jelzik azt a hosszú és áldozatos utat, amelyet a magyar nép rtett addig, amíg a Szovjetunió dicsőséges hadserege meghozta munkra a felszabadulást és megteremtette a felemelkedésnek, a szocializmus építésének lehetőségét.

It jelent számunkra az Alkotmány ünnepe? Amikor augusztus 20-ára készülünk, politikai és gazdasági győzelmeinket ünne-ük. Az Alkotmányban, népünk legfőbb törvényében az elmúlt évek in kivívott nagy eredményeinket rögzítettük le. Azt ünnepeljük, y — hála a hatalmas Szovjetuniónak — hála diadalmas Pártunk tákosai elvtárs küzdelmeinek. — ebben az országban végre a dol-ó népé, munkásoké és parasztoké lett minden hatalom. Azt ünne-ük, hogy ezt a hatalmat keményen megvédtük és rendíthetetlen el, akarattal és kemény elszántsággal a jövőben is megvédjük épünk minden ellenségével szemben. Azt ünnepeljük, hogy a ma-r munkások és parasztok, akik a multban a csendőrszuronyok kö-kizsákmányoltak, jogtalanul kizsákmányozva, számtalan esetben ka nélkül tengődtek, — ma végre jogokkal rendelkeznek. Joguk a munkához, szabad szóhoz, a felszabadult emberhez méltó élet-

mikor Alkotmányunk napjára készülünk, azt ünnepeljük, hogy Magyarországon végérvényesen megszűnt a nyomor és a munka-állóság. Alkotmányunk minden dolgozó számára biztosítja a kához való jogot, a pihenés és a művelődés jogát. Azt ünnepeljük, y hatalmas útemben épül a Dunai Vasmű, készül a földalatti út, hogy a Balatonon, Mátrában, Mecsekben nyaralhatunk, hogy rmekeink egyetemre járhatnak, hogy kultúrhatat kap minden , hogy bérházak, szülőotthonok, bölcsődék, napköziotthonok épül-országszerte.

íroméves tervünket két év és 5 hónap alatt túlteljesítettük és ez-el megteremtettük az 5 éves terv sikeres megindításának elő-ítéletét. Az 5 éves terv első esztendőjének nagyszerű eredményel, gazdaságunk nagyarányú fejlődése lehetővé tették az 5 éves terv melését. Július utolsó napjaiban pedig megjelent a Központi Sta-tika Hivatal jelentése a felemelt 5 éves terv második évének II. yedévi teljesítéséről. Ez a jelentés megmutatja a százalékszerűen az emelkedést, amely a különböző iparágakban, a mezőgazdaság-, közlekedésben, az áruforgalom, a beruházások, a munkások és tviselők számának emelkedésében, a munkatermelékenység hatal-arányú növelésében, valamint az egészségügyi és kulturális ered-nyekben jelentkezett, összehasonlítva 1950. és 1951. II. negyed-

Az Alkotmányt akkor ünnepeljük legméltóbban, ha lendületes állista versennyel, az eddiginél is jobb munkával veszünk részt

az 5 éves terv célkitűzéseiről folyó küzdelemben. Minél erősebb és gazdagabb lesz a mi hazánk, minél nagyobb sikerrel hajtuk végre a felemelt 5 éves tervet, annál szilárdabb és megdönthetefenebb lesz Népköztársaságunk, a magyar dolgozók hatalma, amelyet az Alkot-mány iktatott törvénybe.

Az elmúlt évek folyamán megtanultuk, hogy ünnepi érzéseinket, hálánkat, örömminket és szeretetünket legszebben alkotó munká-val tudjuk kifejezni. A munka a mi népünk szemében ma már nem kényszer, hanem becsület, dicsőség dolga. Az Alkotmány hang-súlyozza, hogy „Minden munkaképes polgárnak joga, kötelessége és becsületbeli ügye, hogy képességei szerint dolgozzék a földeken, gyá-rakban, községekben és városokban egyaránt. A dolgozók munká-jukkal, munkaversenyben való részvételükkel, a munkafegyelem fo-kozásával és a munkamódszerek tökéletesítésével a szocialista építés ügyét szolgálják. A Magyar Népköztársaság polgárainak alapvető kötelessége: a nép vagyonának megvédése, a társadalmi tulajdon megszilárdítása, a Magyar Népköztársaság gazdasági erejének foko-zása.”

Nekünk, tűzoltóknak, mint az Alkotmány most idézett megállapítá-sából következik — elsőrendű feladataink vannak. Az aratás, a cséplés és begyűjtés idején fokozott követelményeket támaszt velünk szemben az a feladat, amelyet teljesítenünk kell, hogy a nép vagy-onát, a termést, a raktárakat, a gépállomásokat, szövetkezeti épülete-ket és lakóházakat, egyáltalán minden értéket megvédezzünk és ezt a védelmet már a megelőzés munkájánál kezdjük meg. Amikor ma tízezrek és tízezrek fegyelmezettebb munkával, a nép vagyonának takarékosabb felhasználásával, szocialista munkaversennyel készülnek augusztus 20-a megünneplésére, nekünk, tűzoltóknak, is az a köte-lességünk, hogy versenyvállalásaink, az Alkotmány ünnepére tett felajánlások során, a dolgozók által termelt javak megvédelmezésével, fokozott békeharccal, a takarékosági követelmények érvényesítésé-vel, mennyiségileg több és minőségileg jobb munkával készülünk az Alkotmány születésnapjának megünneplésére. Ha így készülünk erre a nagy ünnepre, ha több és jobb munkával ünnepeljük az Al-kotmányt, mi is hozzájárulunk ahhoz, hogy mindnyájunk nagy ügye, a béke, diadalmaskodjék.

Tudnunk kell azonban azt, hogy augusztus 20 napja után nem lanyhulhat munkánk, nem csökkenthetjük a békeharcot. A tűz-oltónak a nap minden órájában, minden percében a béke katonájá-nak kell lennie, A béke örének, a béke katonájának pedig elsőrangú jellemvonása az éberség. Éberség az ellenség kártevő kísérleteivel, építő munkánk minden rendű és rangú akadályozóival szemben. Minden bajtárs tartsa élénken emlékezetében és tetteivel is valósítsa meg a Béke Világtanács helsinki határozatának azt a részét, amely szerint... „Még nagyon sokat kell tenni, ha nem akarunk a szaka-dékba zuhanni. A béke veszélyben van, a békét meg kell védeni, a békeharcot fokozni kell.” Erre gondoljon a járőr, amikor üzemrész-ről üzemrészre jár, ezt tartsa emlékezetében a községi tűzoltó, ami-kor figyelő szolgálatot teljesít, erre gondoljanak a bajtársak a fel-szerelések kezelésénél, ennek érdekében mélyítsék el politikai és szakmai tudásukat a különböző iskolán tanuló bajtársak, ez legeg-jen szemük előtt minden feladat elvégzésénél. Tanúsítsunk szerete-tet a béke legfőbb őre, a Szovjetunió iránt, Pártunk, hazánk, dol-gozó népünk iránt és önzetlen odaadással, áldozatkészséggel áll-junk őrhelyünkön.

# 1950-51. évi továbbképzés EREDMÉNYEI és HIÁNYOSSÁGAI

**P**ártunk Központi Vezetősége az elmúlt évben határozatot hozott a pártoktatás beindításáról, az oktatási munka minőségi megújítására és kiszélesítésére. Központi Vezetőségünk határozatának szellemében a Belügyminiszter Bajtárs 357.820/1950. B. M. V/4. sz. r. vel elrendelte az állami tűzoltóság szervezett politikai és szakmai továbbképzését.

A továbbképzésnek célja volt az, hogy megismertesse a tűzoltókkal a marxizmus-leninizmus elméletét, hogy áldozatvállalásra és helytállásra nevelje a bajtársakat, kezükbe adja az osztályharc legélesebb fegyverét, a szocialista tudatot, hogy ezáltal olyan politikailag tisztánlátó szakemberekkel rendelkezzék a tűzoltóság, akiknek szak tudása kielégíti fejlődő népgazdaságunk igényeit.

A továbbképzésnek szervezetszerű, mindenre kiterjedő beindítása komoly eredménynek mondható, mely testületünknel az első lépés volt átfogó politikai és szakmai képzésünk útján.

## Harci feladat elé állított minket a tanulás

a tűzoltói munka minőségének, valamint a fokozódó feladatok megoldásának kérdésében. A tűzoltóság többsége, a becsületesebb tűzoltók ezrei megértették a politikai és szakmai továbbképzés jelentőségét. Örömmel fogadták ezt az intézkedést, mely segítségét nyújtott számukra a fejlődésükhöz és az egyre növekvő feladatok megoldásához.

Dolgozó népünk ellenségei ugyancsak felismerték a továbbképzés fontosságát. Mindent elkövettek, hogy megakadályozzák a továbbképzés beindítását és megakadályozzák. Ezek az elemek, Szilvay, Karnay és társaik, akik a régi rothadt szellemi hagyatékból táplálkoztak, és akik mint „nélkülözhetetlen szakemberek” lázítottak sorainkon belül. Az ellenség igen jól értékelte a rendeletet, megértette azt, hogy ennek jó végrehajtása öntudatosá teszi a dolgozókat, megismereti őket Pártunk politikájával, tájékoztató teszi őket a nemzetközi politika területén és felsorakoztatja a tűzoltóságot a Szovjetunió, a Párt és a békeszerető népek mögé az imperialisták elleni harcra.

A továbbképzésnek általánosságban kézzelfogható eredményei mutatkoznak. A legtöbb bajtárs elsajátította és jól áttanulmányozta Pártunk II. kongresszusának határozatait, megismerte Pártunk feladatait, harcait, és a feladatok végrehajtásának jelentőségét. Szakmai ismereteinket nagymértékben gyarapítottuk és továbbképzésünk során sok olyan témával ismerkedtünk meg, amely segít bennünket feladataink megvalósításában.

Jó eredményről számolhatnak be a diósgyőri vasgyári alosztályon szolgálatot teljesítő bajtársak, akik nem ismerve fáradtságot, 30–35 km járőrszolgálat után is kelően foglalkoztak saját képzésükkel. Megér-

tették a továbbképzés szükségességét és így érték el azt, hogy

## az első helyre sorakoztak fel.

A szolnoki alosztály kezdetben elhanyagolta a továbbképzést. Kellő időben alkalmazott bírálat folytán felismerték elkövetett mulasztásaikat és az alosztályon beindított szocialista versenyek rövid időn belül megszűntették a kezdeti hiányosságokat. Így azután a legjobbak közé küzdötték fel magukat. Meg kell említenünk a békéscsabai ARHI órs beosztottjait, akik munkájuk középpontjába állították az oktatás kérdését, magukévá tették Pártunk Politikai Bizottságának május 17-i határozatát, és a parancsnok vezetésével valamennyi beosztott szívélyesen véve a továbbképzés kérdését, mindent elkövettek politikai és szakmai felkészültségük emeléséért.

Megmutatkozott a továbbképzés eredménye Csongrád-, Heves-, Borsod- és a Bács-Kiskun-megyei osztaályparancsnokságoknál is, ahol a bajtársak

## a továbbképzés során tanulták meg, mi a kötelességük a nép fiaiból került tűzoltóknak.

szocialista hazánk építésének jelenlegi szakaszában. Ezek a bajtársak a tanultak alapján megértették és átértékelték, hogyan kell feladataikat elvégezni a közösség érdekében. Ennek a szocialista tudatnak az elnyeréséhez volt alap a továbbképzés. Ahol az oktatás kérdését a Politikai Bizottság határozatának szellemében kezelték, nőtt a bajtársak öntudata, megjavult a fegyverem, a tanulás, a kollektív szellem és megjavult a bajtársaknak a munkához való viszonya.

Az eredmények mellett azonban meg kell említenünk a továbbképzés hiányosságait is. Egyes helyeken megnyilvánult az elmélet lebecsülése, amely megmutatkozott az oktatástól való nagyszámú távolmaradásban, az előadók felkészületlenségén. Sok helyen az elméletben tanult dolgokat a gyakorlati kérdésektől elvontan tárgyalták, melynek eredményeképpen a napi munka nem javult meg és a szolgálati mulasztások továbbra is fennmaradtak. Meg kell állapítanunk azt, hogy az elmélet elsajátításával értünk el komoly eredményt, azonban a nevelés terén nem vettünk irányt a tömegek mozgósítására.

Hiányosságként mutatkozott, hogy egyes helyeken

## a vezető bajtársak nem foglalkoztak kellően a beosztottakkal,

az előadások vezetését rábízták a szolgálat-

vezetőkre, nem ellenőrizték a jegyzeteket, ezen túlmenően voltak olyan osztályok, ahol a kiadott ütemtervet nem tartották meg.

Hiányosság mutatkozott az ellenőrzésnél is. Az ellenőrzések során az ellenőrző személyek nem fedték fel a hiányosságokat, vagy ha fel is fedték, nem küszöbölésére a bajtársak részére a hiányosságokat nem adták meg. Sok helyen hiányoztak személyi példamutatók és az egyéniség a vezetők és a parancsnokok részéről.

Az elmúlt oktatási évad valamennyi osztályunknál befejeződött. Megállapíthatjuk

## az oktatási évad sikerrel zárult.

és az elért eredmények olyan rögök, mint amilyen jelentőséget tulajdonítunk a bajtársak a továbbképzésnek. A továbbképzés során kitűnt bajtársak közül többet magasabb rendfokozatba és beosztásba helyeztünk és a végleges kiértékelés felállítását kívánjuk felgyorsítani. A továbbképzés befejezése az oktatás jelentése egy bajtárs részére se a továbbképzés most már eleget tanultunk. Pártunk Politikai Bizottságának május 17-i határozatának szellemében minden egyes bajtárs saját felkészülésének fokozását állítsa munkájának középpontjába. Tanulmányozzuk rendszeresen a szépirodalmat, a folyóiratokat, a különböző tudományos könyveket. A munkánk eredményesebb elvégzésére kell készülnünk. Járjanak elől jó példával a vezető bajtársak, foglalkozzanak az elmúlt oktatási évad hiányosságaival, mérjék fel azokat a hiányosságokat, melyek az elkövetkezendő oktatási évad eredményes beindításához szükségesek, melyek az elkövetkezendő oktatási évad eredményesebbé tételére érdekében.

Sohase felejtjük el Rákosi elvtársat!

## „Nem lehet elég éber az, aki nincs meg a kellő szocialista tudattal és a kellő felkészültséggel.”

Nem állja meg a helyét az a bajtárs, aki a fejlődés követelményeivel lépést nem tud követni, elhanyagolja önmaga továbbképzését.

Felemelt ötéves tervünk megköveteli tőlünk, hogy politikailag tisztánlátó emberekkel rendelkezzünk, akiknek szakmai tudása kielégíti fejlődő népgazdaságunk igényeit. A szakma mestereit kell biztosítani népgazdaságunkban mindent elkövetve, hogy az ötéves tervünket az előírt határidőig befejezzék és túlteljesítsék. De a szocialista versennyel viszik elő a munkát. A mi feladatunk a mutatókövető személyek kiküszöbölése, melyet csak az elméleti és szakmai képzettségünk emelésével lehet elérni.

**E**lkövetkezendő feladatunk legyen, hogy felkészüljünk az új oktatási évadra, melynek jelenlegi szakaszában.

a következő oktatási évadban a felmerült hiányosságokat kiküszöböljük, fokozott segítséget ad további munkánk elvégzésére, hogy helyt tudjunk állni szocialista hazánk érdekében.

# NE ENGEDJÜK MEGBONTANI SORAINK EGYSÉGÉT!

z egyre élesedő osztályharc során mindjobban előtérbe kerül az éberség fokozása, az ellenséges elemek leleplezése és soraink való eltávolítása. Az elmúlt idők bebizonyították, hogy testületünkben szép számban voltak nemkívánatos elemek, akik ékenységükkel akadályozták fejlődésünket. Ezek voltak azok személyek, akik nem törődtek azzal, mennyire van biztosítva a bizalmas feladatok és mennyire teljesíti testületünk a dolgozó által reábizott feladatokat.

Nem véletlen az, hogy a felelősség terén lazaság mutatkozik.

## Egyes bajtársak elhanyagolják politikai és szakmai továbbképzésüket.

Aminek az az oka, hogy a fent említett személyek opportunista szempontjait többet átvették és nem vonták felelősségre a munkájukat. Sőt! Volt olyan irányzat, amelynek az volt a célja, hogy lejárássa azokat a tisztelettel és parancsnokokat, akik fejlődésünket, a párt- és kormányhatározatok végrehajtását követelték. Ennek az irányzatnak képviselői olcsó hírszerzésre akartak szertenni, s a rendbontókra, és a vérszomjú öntudatos elemekre támaszkodva, hangzatos szavakkal keresztül uszítottak.

## Pártunk azonban felfigyelt erre a veszélyes irányzatra és eltávolította sorainkból ezeket a személyeket.

Eltávolításukkal a kérdés még nem oldódott meg. Tudjuk, a gyűlölet ellenség nem nyugodhat bele a történetekbe és mint a költő, zavart keltsen sorainkban. Eltávolításuk után az ellenséges elemek keresik azokat a lehetőségeket, amelyekkel el tudják akadályozni tudják fejlődésüket.

Meg kell mondani, hogy tevékenységük bizonyos ideig eredménytelennel járt, mert mi nem hittünk nekik, felvilágosítottuk őket a személyek eltávolításának okára. Csak akkor jöttünk rá erre a hibára, amikor az ellenség hazug hitelezéseit elhintve, éreztük

rossz hatását munkánkban. Itt-ott felütötte fejét az elkeseredés, különböző formában jutott kifejezésre az ellenség hangja, hol közvetlen, hol közvetett formákban. Többet hangoztatták, hogy a régi tisztelettel mind leváltják. „Most én kerülök sorra, mert én is régi tisztelettel vagyok”. — hallottuk, sőt voltak olyan bajtársak is, akik már előre kérték leszerelésüket azért, mert nem szerették volna megvárni, hogy elbocsássák őket.

Ezek a bajtársak egyszerűen

**hitelt adtak az ellenségnek és nem vizsgálták meg eléggé, hogy tulajdonképpen kik is azok a személyek, akiket eltávolítottak.**

Nem kutatták az elbocsátások okát, habár tudták, hogy az elbocsátottak a Horthy-rendszer hívesek, katonatisztek, kulákok, jobboldali szociáldemokraták és egyéb korrupt elemek voltak. E tények felett könnyen elsiklottak és csak annyit állapítottak meg, hogy „megint egy régi tisztelettel távolítottak el testületünkben”.

Pedig feladatunk az lett volna, hogy ezeket a gennyes góccokat testületünkben kivágva, biztosítsuk az egészséges fejlődést. Ennek érdekében keményen fel kellett volna lépniük már kezdetben, — meg kellett volna akadályoznunk az ellenségnek ezt a megnyilvánulását is.

**Mi azonban nem némitottuk el kellő időben, s így bátorságra, erőre kapva, az ellenség mindjobban fokozta hírszerteléseit.**

Az ellenség szélteben-hosszában terjesztette, hogy csak sorrendi kérdés az egész. Most tiszták, utána tisztahelyettesek és végül a régi tisztelettel kerülnek elbocsátásra.

Ez erősen hatott azokra a bajtársakra, akik nem kellőképpen érezték maguk mellett a Párt segítségét. Ez az aljas hírszertelés akadályozta őket munkájuk nyugodt elvégzésében, állandóan ez a témakör foglalkoztatta őket. Így pl. a Bács-Kiskun megyei osztályparancsnokságon voltak olyan megnyilvánulások, amikor ellenőrzést kaptak: „ez azt jelenti, itt a leváltás ideje”. Vagy pl. a budapesti osztályparancsnokság IV. alosztály beosztottjai, akik parancsnokuk leváltásánál nem vették figyelembe, hogy egy osztályidegen kulákokat távolítottunk el sorainkból, hanem azzal foglalkoztak, hogy az új parancsnok is elődje sorára jut, mert innen már csak leszerelhet, — „ez az utolsó állomás”. Számos esetet sorolhatnánk még fel a nyugtalanságkeltéssel kapcsolatban.

Az ellenséges hírszerés másik módszere, amit Jarmaczki volt fő. örgy. alkalmazott, hogy kiselőadás formájában dicsőítette a múlt tisztelettel és ezen keresztül a Horthy-rendszerrel. Igen, az ő számára — aki burzsoá családból származik és a felszabadulás előtt dolgozó kizsákmányolásából élt — valóban dicsérendő volt az a rendszer. Hiszen a Horthy-rendszer felsőbb tisztelettel tartozott és „jó szolgálatait” nemzetvédelmi keresztet kapott.

Az ilyen és hozzá hasonló emberek szívesen idézik és ragaszkodnak a múlthoz, s „régijó világhoz”.

De meglepő, hogy ilyeneket és hasonlókat eltérnek, sőt meghallgatnak azok, akiket a fasiszta rendszer kegyetlenül elnyomott és kizsákmányolt. Ezekben a bajtársakban

**még nem érelődött meg kellőképpen a forradalmi lendület, a Párthoz és a munkásosztályhoz való hűség**

és még nem tanulták meg eléggé, hogy az ellenséget gyűlölniök kell és meg kell semmisíteniök.

Mindezekből világosan láthatjuk, hogy milyen eszközökkel dolgozik az ellenség, hogyan akar éket verni a régi és az új tisztelettel közé. Azonban minden becsületes tisztelettel legyen az régi, vagy új a testületnél, tudnia kell, hogy Pártunk és dolgozó népünk azokra épít, akik mindennapi munkájukon keresztül és a népi demokráciához való híveségükkel bizonyítják be, hogy építő tagjai a társadalomnak.

Mindazok a bajtársak, akik a feladatok végrehajtásánál követik Pártunk irányvonalát, harcolnak a kormányhatározatok maradéktalan végrehajtásáért, bizzanak abban, hogy jó munkájukért megbecsüli őket az egész dolgozó nép és nem kerül sor arra, hogy megváljanak attól a pályától, amelyet élethivatásuként választottak és amelyben már évtizedek óta dolgoznak.

**N**e engedjék meg a bajtársak, hogy az ellenség ismételtén a már ismertetett és még különbözőbb fondorlatos formákban befolyása alá kerítse őket. Egyről azonban nem szabad megfeledkezni: aki munkáját hanyagul és tudatosan rosszul végzi, legyen az régi, vagy új tisztelettel, annak nincsen helye sorainkban. Az új és régi bajtársak tüntessék el ezt a választalat és munkájuk megjavítása érdekében kapcsolják össze a régi, tapasztalt tisztelettel tudását a fiatal tisztelettel forradalmi lendületével.

# BAJTÁRSAINK SEGÍTSÉGE DOLGOZÓ NÉPÜNKNEK

„Sohasem felejtjük el, honnan jöttünk és egy pillanatra sem szűnik meg kapcsolatunk dolgozó népünkkel” — mondották a „Petőfi” Tűzoltótisztképző Iskola hallgatói, amikor bevonultak a tisztképző iskolára. Az azóta eltelt idő alatt számtalan példával bizonyították be bajtársaink dolgozó népünk iránt való ragaszkodásukat. Ezek közül a legbeszédesebb bizonyíték a nagy békeművünk-nél vállalt társadalmi munkájuk, s a dolgozó parasztságnak az aratásban nyújtott segítség. Mindkét alkalommal vállalt munka méltó válasza volt a Grósz-féle összezseküvő bandának.

Vidám nótaszóval köszöntötték bajtársaink Dunapentele határában 5 éves tervünk leg-

a várost a gyártól elválasztó erdősáv frissen ültetett fái.

Ezen a helyen még néhány évvel ezelőtt a leleplezett Grósz-féle összezseküvő banda egyik fő emberrnyűzője, Hagyó-Kovács Gyula sanyargatta a dolgozó népet.

Most pedig

**itt, a Duna partján, dolgozó népünk lelkesedéssel építi bele az új falakba a Párt és a haza iránti szeretetet.**

Ebből a hatalmas munkából kértek részt tűzoltó bajtársaink is, a legnagyobb lelkesedéssel végezve a kiadott munkát.

lat bajtársai értek el. Bajtársaink szemben túl akarják szárnyalni ezt az ményt. A brigádvezetők állandóan élnek. Bárhova megyünk az építkezésekné

**mindenütt a legnagyobb lelkesedéssel látjuk a bajtársakon.**

A betonozó-brigád vezetője *Burai József* társ, míg a homokszállító-brigád vezetője *Szilás Örgy.* bajtárs.

*Bereczki* bajtárs brigádja salakozó felvonó gépházban egyik bajtársunk k nagy szakértelemmel a gépet, de ugyan van ez a többi brigádnál is. A betonozó és téglaszállító elevátor kezelését is a látomást nőnek Bajtársaink örömmel felkülső munkaerőre nincs is szükség.

Az egyik kezdődő építkezéshez a hdy. bajtárs és *Schwarz* tűzmester csak brigádjai téglát és salakot hordva Kettesével vidáman énekelnek, s adog egymásnak a téglát. A téglarakások s látomást nőnek Bajtársaink örömmel felják az arra járó dolgozók megjegyzés akik vidáman mondják, hogy másnap k nyúl lesz túlteljesíteni az eddigi eredm mert lesz bőven téglá a falazásokhoz.

*Daróczi* tű. törm. bajtárs brigádja tör két hord és egyenget. Itt a csoporton be versenyben állanak egymással egyes b sak. Az ő versenytársa itt a felesége.

**„Munkámmal akarom bebizonyítani harcos békeakaratomat”**

mondja *Daróczi* bajtárs.

Ujabb hatalmas épület előtt állunk, *Füstös* hdy. és *Somogyi* hallgató b brigádjai téglát szállítanak. Itt is b. saink kezelik a szállítóberendezéseket, mikor elromlik a gép, a legrövidebb idő kijavítják. A déli órákban *Cserei Lajos* hánovista falazó látogatja meg a brigáki aki nem győz csodálkozni azon, hogy mennyi téglát hordtak fel bajtársaink az letre. „Bajtársak, nem is képzelek, milyen segítséget nyújtottak ezzel a szorgalmas kával.”

Délután 4 órakor bajtársaink befejezték munkát, hogy utána kultúr műsorral köztassák az épülő szocialista város zóit. Közben pedig értékelik a napi m. Az utcán elhelyezett megafonokon ker



„Dunapenteleért, a béke nagy művéért” — hirdetik a hajnalban induló gépkocsik dekorációját

nagyobb alkotását, a Dunai Vasművet és a mellette épülő szocialista várost.

Azok a bajtársak, akik már voltak itt, elámulnak, mennyit nőtt és fejlődött legutóbbi ittletük óta a békemű. Már épül a pártház. A lakóházak újabb serege nőtt ki a földből. Készen van az öntöde, a javítóműhelyek, a garage, a parkot és az utcákat szegélyező szőnyegen nyílnak a virágok s zöldelnek

Pillanatok alatt akad mindenféle mesterember, megalakulnak a brigádok, amelyek egész nap versenyben állnak egymással. Az egyik hatalmas épületen a betonozó brigádok dolgoznak. A munka elején örömmel állapítja meg az építésvezető, hogy a bajtársak szakszerűen és fegyelmezetten végzik munkájukat és biztosan elérik a 210%-ot, amit múlt vasárnap az egyik honvéd alaku-

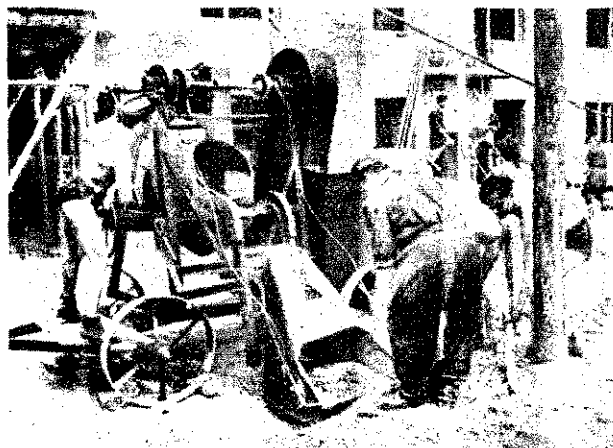

Dolgozik a betonkeverő brigád, amely szorgalmas és lelkes munkájával 250%-ot ért el

„Minden talicska homok, vagy beton, amit vizsgálunk, a békéért, épülő és szépülő hazánkért van” — mondták bajtársaink

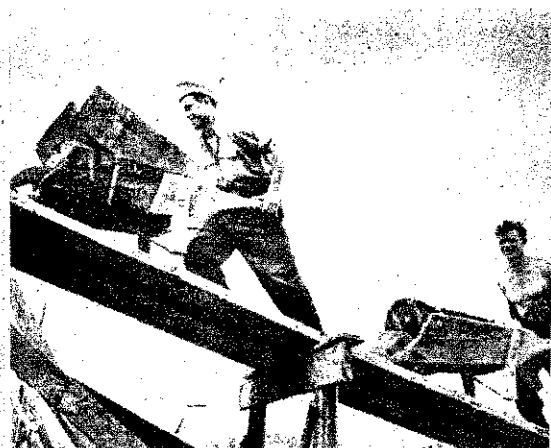





„Jó lesz a százalékom, köszönöm a segítséget!” — mondja Cserei Lajos sztahanovista brigádvezető, a téglaszállító brigád tagjainak



Tégla- és salakhardó brigádjaink sem akartak lemaradni a betonozó brigádtól, amint 240 százalékos teljesítményük bizonyítja

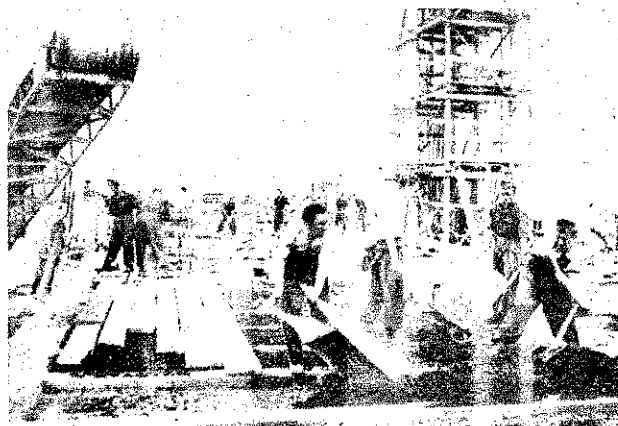

t bizottság üdvözlöte, köszönetet mond a dolgozóknak, akik egész heti munkát társadalmi munkát végeztek azért, minél hamarabb felépüljön ötéves terlegnagobb alkotása, a Dunai Vasmű. t lévő munkacsoportok közül

**a legjobb eredményt**

**„Petőfi” tisztképző iskola érte el 250 százalékos teljesítménnyel.**

ánunk következő más üzemek dolgozóinak legjobb eredménye 150%. Nagy az öröm társak között!

eredményes nap után vidám nótaszóval nek vissza Budapestre. Az iskolaudvar-orakozó után az iskolaparancsnok bajsmerleti a bajtársakkal részletesen a munka eredményét és ezenkívül tolmá- a pártbizottság és az építésvezetőség netét és elismerését.

övetkező vasárnapokon az iskola hall-

**anilyen lelkesedéssel vettek részt józó népiünk diadalmas csatájában az idei terménybetakarításban.**

két vasárnap már kora hajnalban vidá-dalolva indultak a móri, versegi, acsai löszövetkezetekbe és állami gazdasá- . Ragyogott a szemük, amikor meglát- z utak mentén ringó hatalmas, hullám- bonatengert. Móron a kábelgyári dol- kal együtt dolgoztak bajtársaink, s az si munkájában segítettek a termelőcsö- tagjainak. A hiba a volt, hogy kevés kasza és így bajtársaink főlváltva ka- k, vagy pedig markot szedtek. Fürgén a marokszedés is, itt azonban hiány- i sarió. Ezeket ágasfával pótolták, és éggé hamar rendes keréknyágsba tere- a munka. Itt is brigádok alakultak, ek versenyben vidám nótaszóval végez- munkát.

A déli ebédszünet alatt megindult a be- szélgetés a dolgozók között. Bizony bírálat is elhangzott. „Háromszor ennyit tudunk volna dolgozni — mondták bajtársaink, — ha a TSzCs jobban megszervezi a munkát. Ebéd után a fokozódó hőség ellenére, egyre szaporábban gyűlnek a keresztek. 27 hold búzát arattak le bajtársaink a kábelgyári dolgozókkal.



Minden hóhával ötéves tervünk nagy művé- nek építését gyorsítottuk! — mondták a tisztké- iskola hallgatói

Ugyanilyen vidáman és lelkesedéssel folyt az aratás Acsán is, ahol a cséplésben is segítettek bajtársaink. Itt is kevés volt a kasza, de bajtársaink nem maradtak tétlenül, mert akik nem jutottak kaszához, azok a cséplésnél, vagy pedig a kukoricakapátásnál segítettek a TSzCs dolgozóinak.

**A versegi állami gazdaságban végzett jó munkájukért a következő levelet kapták bajtársaink:**

„Petőfi” tüzoltó tisztképző iskola vezetőjének, Budapest.

„F. hó 8-án 29 fő a gazdaságban társadalmi munkában búzát aratott. Az összes eddig végzett társadalmi munkában a Tüzoltótiszti Iskola növendékei érték el a legnagyobb százalékot. Komoly és fegyelmezett magatartásukkal példát mutattak és komoly segítséget nyújtottak.

Kérem, értekezlet alkalmával jelen levelet ismertetni és őszinte kommunista köszöntésünket tolmácsolni.

Verseg, 1951. július hó 10.

**A VERSEGI ÁLLAMI GAZDASÁG VEZETŐJE**

A tisztképző iskola hallgatói munkájukkal megbecsülést és elismerést szereztek. Segítségükkel hozzájárultak ahhoz, hogy ezeken a helyeken előbb befejezzék az aratást, tehát előbb kerül a mag raktárba.

Bajtársaink megígérték: ezt a kapcsolatot még szorosabban fűzik dolgozó népiünkkel, mert jól tudják: azt, hogy az iskolán nyugodtan és gondtalanul tanulnak. Pártunknak, dolgozó népiünknek köszönhetik. Szerke az országban látjuk azokat a hatalmas eredményeket, amelyeket dolgozó népiünk Pártunk irányításával elért. Bajtársaink láthatták, hogy a hatalmas gabonabúzákon már a nagy Szovjetunió gépei, a kombájnok aratták az aranyárga kalásztengert, az életet. Bajtársaink továbbra is szorgalmas munkával és jó tanulással akarják kiérdemelni dolgozó népiünk szeretetét és bizalmát.

De nemcsak a „Petőfi” Tüzoltótisztképző Iskola hallgatói vettek részt az idei aratásban, hanem szerke az országban a tüzoltó bajtársak mindenütt, minden alkalmat megragadták arra, hogy szabad idejükben kivégyék részüket a terménybetakarítás nagy csatájából. Bajtársaink a terménybegyűjtés munkájával és különböző felajánlásokkal készülnek Alkotmányunk ünnepeére.



A Tüzoltótiszti Iskola hallgatói jó munkával vettek ki részüket a „bekerítés”-ből



Kábelgyári dolgozók és tüzoltó bajtársak együtt segítettek a móri tszcs dolgozóinak



# ÉPÍTSÜK KI a levelezőgardát!

A „MAGYAR TŰZOLTÓ” hasábjain néha olvashatunk egy-egy cikket, amelyet bajtársaink írnak életükről. Megírják: miért lettek tűzoltók, hogyan végzik munkájukat, milyen kultúrétetet élnek testületünkön belül, stb. Ezekből a levelekből sok tapasztalatot méríthetünk, tanulhatunk.

**KOMOLY HIÁNYOSSÁGA** a levelezésnek az, hogy nem rendszeres és általános. A bajtársak csak igen ritkán írnak levelet. Abban a téves hitben élnek, hogy a cikkírás csak a szerkesztőség és szerkesztőbizottság dolga. Az a véleményük, hogy a szerkesztőségnek kötelessége felderíteni az eredményeket és hiányosságokat, s ezt követhetően értékelni és megírni azokat.

Ez a felfogás merőben hibás. Ha nem a bajtársak írják meg életükkel kapcsolatos problémáikat, eredményeiket, hanem egy kívülről álló személy, akkor az a cikk bizonyos fokig papírrúzs és íróasztalszagú lesz, s a bajtársak nem találhatnak benne önmagukat.

Életet csak úgy vihetünk a „Magyar Tűzoltó”-ba, hogy mi, akikkel megtörténnek az események, mi írjuk meg azokat.

A **VILÁG EGYIK LEGNAGYOBB UJSAGABAN**, a Szovjetunióban megjelenő Pravdában a cikkek döntő százalékát a dolgozók, az olvasók írják és sok ezerre tehető a munkáslevelezők száma. Ez meg is látszik a lap hasábjain, amelyekből a való élet tükröződik vissza.

A bajtársak feladata, hogy a „Magyar Tűzoltó” hasábjait hasonló léttel töltsék meg, amiből a testület valamennyi tagja tanulhat. Ha egy bajtárs nehezen tudja papírravetni gondolatait, akkor üljön össze két-három, vagy négy bajtárs és együttesen írják le mindazt, ami életükhöz fűződik.

**IRJAK MEG**, hogy hogyan támogatják munkájukat a Pártot. Irjanak a bajtársak szolgálati életükről, hogyan dolgoznak a megelőző tűzrendészet kiszélesítésén, hogyan képezik a dolgozókat tűzrendészeti vonalon, mik a tapasztalataik a mezőgazdasági termények tűzvédelmével kapcsolatban, hogyan támogatják a közösségi tűzoltóságokat, milyen a taktikai felkészültségük, hogyan ol-

tottak el egy-egy tüzet (ássák el rajzai is), milyen a bajtársi szellem, s hogyan igyekeznek ezt a szellemet elmélyíteni, milyen problémáik vannak? Milyen a kapcsolatuk a Párttal, a rendőrséggel, a tanácsokkal és a többi lömegszervezettel.

Tegyenek a bajtársak versenykihívásokat a tűzoltóképző iskolák között, órsók, alosztályok és osztályok között. Tegyenek versenykihívást páros versenyre is. A versenykihívások vonatkoznak a továbbképzésre, a jó bajtársi szellem elmélyítésére, a tűzoltó-fegyelem megszilárdítására, a tapasztalatok átadására, a szerek karbantartására, stb.

**FOGLALKOZZANAK A BAJTÁRSÁK** kulturális munkájuk kiértékelésével is.

Azok a bajtársak, akik különösképpen szeretnek írni, írjanak egy-egy novellát a tűzoltóság életéről, arról, hogy milyen a tűzoltóságnak a dolgozókkal való kapcsolata, stb.

Minden bajtársnak át kell éreznie, hogy a „Magyar Tűzoltó” az ő lapja, s foglalkoznia, törődnie kell azzal, hogy ez az újság minél színesebb, tartalmasabb és léttel feltöltött legyen. Mindez csak úgy érhető el, ha a bajtársak írnak, ha napirenden tartják ezt a kérdést.

A **FELSZABADULÁS ÓTA** a magyar tűzoltóság komoly politikai fejlődésen ment keresztül, amelyet a bajtársak esetenként munkájukkal bebizonyítottak. Fejlődésünk egyik további lépcsője, hogy minél többen beépjenek a „Magyar Tűzoltó” levelezőgardájába és leveleikben ismertessék, hogyan haladnak a magyar tűzoltóság tagjai az új, a szocialista embertípus megvalósítása felé.

Ha csak egyet-egyet ragadnak ki a bajtársak az említett szempontokból, már akkor is színesebbé és tartalmasabbá teszik lapunkat, s egy lépéssel előbbre viszik azon az úton, mely út a levelezőgarda kiszélesítéséhez, illetve a „Magyar Tűzoltó”-nak reális léttel való megtöltéséhez és munkánk fokozott megjavításához vezet.

**VERECKEI JÁNOS**  
tű. hdgy.

# A KÁDERMUNKÁT TÁRGYALÓ ÉRTEKEZLET Tanulmány

Az elmúlt napokban tartották meg a megyei osztályok Kovács István elvtárs kádermunkára vonatkozó szédének értékelését, illetve annak helyi viszonylatra vonatkozó értékelését.

Az értekezlet feladata az volt, hogy minden vezér mérje működése területén a kádermunkában mutatkozó hibákat és hogy helyes bírálat és önbírálat alkalmazásukat megszüntetve, elősegítse a tűzoltóság fejlődését.

Osztályparancsnokaink közül többen megértették a munka fontosságát és az értekezleten felszínre hozták a hiányosságokat és hibákat, amelyeket a kádermunkában követtek. Ezek felmérték azt, hogy a munka megvalósításának döntő feltétele a kádermunka, amelyen keresztül meg kell hozni azokat a becsületes kádereket, akik harcolnak a Pártunk javáért maradéktalan végrehajtásáért.

**Helyesen** foglalkozott az ellenség beépülésével, a kádermunka előmozdításával és a tartalékok biztosításával, a kádermunka hiányosságával a Hajdú-Bihar megyei parancsnokság. Felszínre került, hogy az osztály területén olyan parancsnok bajtársak, akik visszautasították a kádermunka előmozdítását, s azt, aki bírálni „mert”, megfenyítették egyéb korlátozással sújtották.

Hogy ez mennyire így van, ezt bizonyítják az értekezleten elhangzott hozzászólások: a bajtársak — ismerve a sok hibát, — sem gyakoroltak bírálatot sem parancsnokok felé, sem pedig maguk felé.

A békéscsabai osztálynál Biró Kálmán szvk. bajtárs elvtárs emelte ki, hogy ők nem ismerték fel a kádermunka fontosságát, ugyanakkor egyéb külső szervek észreveszik, illetve észreveszik és ki is emelték, mint pl. Szarvason. Továbbá helyesen emelték be azt is, hogy nem nézték meg kellően a felvételre jelölt kádereket és így az újoncképző iskolára kulákot javasoltak.

**Azonban** ezek az értekezletek nem hozták meg a várt eredményeket. Ezt bizonyítja az is, hogy nagy általánossággal az osztályparancsnok bajtársak csak elvi síkon foglalkoztak a kérdésekkel és nem igyekeztek azokat a való tényekkel szembeállítani a helyi viszonylatnak megfelelően.

Pl. a miskolci osztályparancsnokság, ahol a személyes bírálat adó bajtárs nem készült fel az előadás megtartására, István elvtárs beszámolóját a helyi viszonylatnak megfelelően nem konkretizálta és így a hozzászólásokból nem tűnt ki az osztály területén a kádermunkában jelentkező hiányosságok.

Igen nagy felelőtlenség volt tapasztalható a budapesti osztályparancsnokságnál, ahol mind az osztályparancsnokok, mind az érdekelt osztályvezetők lebecsülték az értekezletet, nem készült fel rá rendszeresen, nem készítettek jegyzeteket az értekezlet következménye, hogy az értekezlet nem hozta meg a várt eredményt.

Az elmélet a gyakorlatlól elválaszthatatlan és az itt követt hibák és hiányosságok szükségszerűen vonják maguk után, hogy az elkövetkezendő időben a helyi viszonyokra szabva tartjuk meg értekezleteinket, hogy ezáltal is a lehető legteljesebb mértékben érvényesüljön a helyes kádermunka elősegíti a tűzoltóság fokozott fejlődését az öt éves tervek végrehajtásának érdekében.

# A MI UTUNK

**A** béke útjáról ír Ilja Erenburg, a híres szovjet író. Százmilliók léptek a béke útjára. Az egyszerű emberek törhemen akarattal harcolnak azért, hogy megvédjék a békét és megghiúsítsák az erikai-angol imperialisták bűnös tervét. Soha nem hódított meg a béke eszje olyan óriási tömegeket, mint most, amikor az imperialisták agresszív cselekedetekkel növelni igyekeznek a háborús zűlélyt. Milliók érzik a világ minden táján, hogy egy közeledő katasztrófa kísértetiesen nyugtalanítja az emberiséget. Ez ellen mindenkinek szervezeten és harcra fel kell vennie a küzdelmet.

A „békeegyezményért” — ez lett a mottó a földkerekségen minden becsületes embernek. A béke hívei azt javasolták az öt nagyhatalom képviselőinek, üljenek össze, kössenek békeegyezményt, amely véget vetne a nyugtalanítvának, a nyomorúságnak. Mindannyiunk előtt világos, hogy milyen szégyentelenséget jelent a háború. Mindannyian ismerjük az elsötétítést, az éjtelmes riadókat, az óvóhelyen eltöltött napokat. Az emberiség nem kerülhet óvóhelyekből, a szirénák zúgása mellett a gyárakban dolgozó gépek moraját akarja hallgatni, az értelem, a bátorság, a munka fényével akarja bevilágítani a földet.

Százmilliók nyíltan a béke híveinek hívják magukat.

**A** háború híveinek megnyilvánulásai azonban mások, s mások természetűek az útjaik is. Az Egyesült Államok kormányzó köreinek képviselői az előbbi időben egyre gyakrabban folytatnak látszólag békés szövegeket. S feladatunk, hogy ezek mögött felismerjük a valóságot. A háború hívei azt mondják, hogy ők ellenzik a háborút, de tisztában vagyunk, mennyire „ellenzik”. Vajjon ellenzik-e a háborút, amikor a háborúban halomszámba gyilkolják le borzalmasabbnál borzalmasabb eszközökkel

és módszerekkel a békés lakosságot, teszik tönkre a virágzó városokat és falvakat? Vajjon ellenzik-e a háborút, amikor Nyugat-Németországban feljegyzik a náci-fasisztákat? Ha ellenzik a háborút, miért építenek támaszpontokat? Ha ellenzik a háborút, miért szövetkeznek Francóval, aki már a háború előtt is a fasiszmus megszemélyesítője volt?

A kérdések sorozatát lehetnők fel ilyen értelemben. A válasz pedig mindig ugyanaz. A háború hívei látszólag ellenzik ugyan a háborút, de azt elkerülhetetlennek tartják. A háború hívei egyaránt gyűlölik a demokráciát és a békét, minden erejükkel a fasiszmus és a háború útját egyengetik.

A háború hívei a monopoliumok urai, egy kisszámú, minden aljas tevékenységre: rablásra, gyilkosságra elszánt csoport.

**E**gy közelmúltban megjelent amerikai közgazdasági szakkönyv rámutat arra, hogy az ottani gazdasági életben 400 bankár és nagyiparos uralkodik. Közülük mindegyik átlag 3 igazgatói állást tölt be az USA legnagyobb trösztjeinek igazgatóságában. Ezek a Rockefeller, Morgan, Dupont és más érdekeltségű hatalmas összegeket vágnak zsebre. A nyereségek besöprésénél nagy segítségükre van a fegyverkezési hajszák, amelynek profitja a monopolisták pénztárcáját dagasztja meg. Ugyanakkor Amerikában egyre erősödik a sztrájkmozgalom. A bányászok és más iparágban foglalkoztatottak hosszú hónapok óta béremelésért, munkafeltételeik megjavításáért küzdenek. Az Egyesült Államok dolgozói bátran védik jogukat a munkához és a darab kenyérhez. Napról-napra elszántabban szállnak szembe az ország militarizálása és a fasiszta önkény ellen. A burzsoáz sajtó és a rádió féktelen hajszát kezdett a sztrájkolók ellen. Azzal vádolták őket, hogy „szabotálják” a koreai háborút. A munkások erre felháborodottan azt felelték: „A mi fiaink pusztulnak Koreában,

nem pedig a bankárok gyermekei. Ez az önök háborúja, nem a miénk.”

**B**ékeúgyak méginkább megerősödött a koreai véres kaland tapasztalatai által, amelynek sorozatos balsikerei után a Szovjetunió javaslatára az amerikaiak kénytelenek voltak beleegyezni a fegyverszüneti tárgyalásokba.

A Szovjetunió az, amely fennállása óta harcol a békéért. Vezetői nem egy esetben lettek hitet amellett, hogy az ország megerősödésének útjai nem a háborúban, hanem a békés munkában látják.

**A** béke hívei ugyanígy gondolkodnak. Az új társadalmi rendszer hívei tudják, hogy milyen mélységbe taszítaná vissza az emberiséget egy új háború. Egy olasz munkásasszony így ír erről: „En is, mint Önök, távoli barátaim, gyűlölöm a háborút, mert a háború nyomorúság, anyák gyásza és könnyei. Van egy 18 éves fiam... Amikor ránézek, a többiekre is gondolok, akik elmentek a háborúba. Hányan nem tértek vissza! En, az anyám, megátkozom a háborút és mindenkinek azt mondom: harcoljatok a békéért, harcoljatok úgy, ahogy a szovjet emberek harcolnak.”

A szovjet emberek harcra békeakarata forradalmi lendületet adott nemcsak a népi demokratikus országok felszabadult boldog népeinek, hanem a kapitalista országokban, a gyarmati elnyomás alatt élőknek is. Az egyszerű emberek békeharca eddig is felbecsülhetetlen eredményeket hozott. A béke hívei — mint már láttuk — az elmúlt időkben számtalan esetben zsákutcába juttatták Truman, Churchill, de Gaullé, a monopoliumok urait, az imperialistákat kiszolgáló báb-kormányok urait.

**A** béke útjára, a mi utunkra kell térnie minden becsületességű embernek és minden erejével követelnie kell, ha szükséges, áldozatos harcok árán is, hogy a Béke Világtanács követelésének értelmében létrejöjjön az a megegyezés, amely lehetővé teszi minden embernek, hogy emberhez méltóan éljen.

# A NŐK FOKOZOTTABB BEVONÁSA a tűzoltói szolgálatba

Felemelt ötéves tervünk végrehajtásában üzemeinknek, vállalatainknak egyik legnagyobb problémája a mind nagyobb mértékben mutató munkaerőhiány, melyen csak szervezett toborzással lehet segíteni. Ennek azonban elengedhetetlen feltétele, hogy felszínre hozzuk a rejtett tartalékokat, amelyek az ifjúságból, de különösképpen a nőkből kerülnek ki.

**Erre hívta fel** figyelmünket Pártunk II. Kongresszusa, melynek határozata irányt mutatott ezekre a lehetőségekre, hangsúlyozva, hogy a nőket az eddiginél fokozottabban vonjuk be a termelésbe. Ma már gazdag tapasztalataink vannak arról, hogy az egyenjogúsított nők milyen jól megállják a helyüket a munka minden frontján és eredményeik a férfiakéval vetekednek, sőt nem egy esetben túl is szárnyalják azokat.

A szocializmus elmélete és gyakorlata rámutat a régi társadalmi és gazdasági formák megváltoztatásának szükségszerűségére, valamint arra is, hogy állandó követelmény a női egyenjogúság megvalósítása, s helyzetük megszilárdítása.

**A felszabadulás után** Pártunk harcot indított a nők egyenjogúságáért, azonban döntő mértékben csak Pártunk II. Kongresszusa után nyílt meg minden lehetőség arra, hogy a nők tehetősége, s a bennük rejlő tartalékok a maguk teljességében kibontakozzanak.

Rákosi elvtárs mondotta: „Pártunk nem fogja kímélni erőit, hogy a dolgozó nőket akadályozó korlá-

tokat kíméletlenül ledöntse és szélesre tárja a kaput minden területen a jelen és a jövő legjobb munkásai: a dolgozó nők előtt.”

Testületünkben is ledőlt az a korlát, amely a dolgozó nők beáramlását akadályozta.

Néhány hónappal ezelőtt jelent meg az első női tűzoltó egység a tűzoltóképző iskola udvarán. A velük való beszélgetés során az egyik nőbajtárs elmondotta, hogy a legnagyobb lendületet azok a lelkisnyiló szavak adták munkájához, melyeket a férfi bajtársától kapott bevonulásakor: a nők megállhatják helyüket az iparban, a TSZCS-ben, vagy akár a bányákban is, azonban mi, a tűzoltóság olyan speciális alakulat vagyunk, ahol a nő nem megfelelő. „Ezek után a szavak után elhatároztam, — mondotta az említett nőbajtárs — majd bebizonyítom, hogy bennünk, nőkben, is megvan minden adottság ahhoz, hogy a szolgálatot szocialista emberhez méltóan lássuk el.”

S ez a hang nemcsak saját, hanem a nőbajtársak túlnyomó részének véleményét tükrözi.

**A magyar nők** ma már felismerték, hogy felemelt ötéves tervünk milyen hatalmas távlatokat, lehetőségeket nyitott meg számukra. Ötéves tervünk során a mérnökök, technikusok, művezetők, mesterek, szakmunkások egész sorára van szükség. Ezt a nemrég megjelent minisztertanácsi rendelet is aláhúzza. Ennek nyomán igen sok nőben érlelődött meg az elhatározás, hogy maga is beáll a szocializmus tevékeny építői közé.

Egyre nagyobb számban jelentkeznek a tűzoltósághoz is nőbaj-

társak, akik nagy lendülettel állnak munkához, hogy rövid időn belül elsajátítsák a tűzoltói szakismereteket. Ez a törekvésük eddig is igen jó eredménnyel járt, de továbbra is újabb és újabb sikerekkel bizonyítják be, hogy tudnak tanulni és le tudják küzdeni az akadályokat.

Ezt bizonyítják a most folyó tiszthelyettesképző iskola nőbajtársai is, akiknél az első hetekben különböző nehézségek merültek fel mindaddig, míg meg nem szokták a környezetet. Ma már vannak nőbajtársak, akik mind politikai, mind szakmai téren az élen járnak. Ugyanezt mondhatjuk: a gyakorlatokra vonatkozóan is.

## Az eredmények mellett

azonban vannak hiányosságok is. Ezek elsősorban abban nyilvánulnak meg, hogy a nőbajtársak fejlődése nem egyenletesen felfelé ívelő, mert több esetben beleesnek abba a hibába, hogy napi munkájukat hangulatuktól teszik függővé. Ezen a helytelen állásponton sürgősen változtatni kell. Nőbajtársaink itt is vegyenek példát a hős szovjet nőkről, akik a Nagy Honvédó Háború idején a legnehezebb helyzetekben is a legjobban álltak meg a helyüket, mint pl. Zója, Uljana Gromava, stb. Csakis ezen az úton tudnak megküzdeni a nők jogát korlátozni akaró előítéletekkel, a maradisággal, a bürokráciával, a mult társadalomból ittmaradt és még mindig fennálló korlátoltsággal.

**Ezen a területen** is számolnunk kell az ellenség munkájával. Még nem is olyan régen az ellenség azt

állította: ha mindenütt mi is a helyüket a nők, a tűzoltóknál ez lehetetlen. Képtelenek voltak, hogy a napi járőr-szolgálat 25—30 kilométert tegyen gyalogolva. Vagy hogyan megállni helyét a nő a fecsvonulatszolgálat alkalmával: az ellenséges hangot azonnal az első tüzeset megdönnyesztő bizonyosodott, hogy a nő csak keményen megállták a helyüket.

Az egyik alosztályra nőt is kaptak be szolgálatra. A nagy izgalommal várták, állják meg majd a helyüket az ellenség ellen. Az alkalom nem sokat magára. Az egyik tetőtűzet jeleztek, amelyhez az osztály fecskendőjét riasztó parancsnok örömmel állt meg, hogy mind a szemind a tűzoltásnál a nőbajtársak munkát végeztek.

## Az eddigi tapasztalatok

országszerte azt bizonyítja a nőbajtársak, — kevés le — a férfibajtársakkal értékűek lesznek. Az azonban továbbra is problémás és főként az ellen agítást a nőbajtársak megfelelő sít biztosítjuk, olyan formában, hogy egyes helyeken a férfibajtársakat velük helyettesítsük.

A bajtársaknak tudniuk kell, hogy a női tűzoltók nemcsak a munkájukat, hanem munkájukat is felelősek is.

A dolgozó nők minden területén népi demokráciát kell tenni a gondoskodásért, semmi körülmények között te nem szabad azokat a munkára alkalmazni, melyek nekik károsak.

Az elkövetkezendő időben a nőbajtársak egyre nagyobb feladatot kell teljesíteniük a szolgálatunkban, ami nagy segítséget jelent a mezőgazdaságunk számára a munkaerőhiány leküzdésében.

A nőbajtársak egyike a legfontosabb feladat a dolgozók munkájának megvédése. A nőbajtársaknak segítséget kell nyújtaniuk a nőknek, melyet a nők adnak. Így bontják a tehermentesítést, melyet a nők a munkájuk során elvégznek, és az egész közösség javára.



Nőbajtársaink jól megállják helyüket a Hírközpontban



A tűzi-szolgálatot is jól ellátják nőbajtársaink

# TÜZOLTÓINK felajánlásokkal készülnek ALKOTMÁNYUNK ÉVFORDULÓJÁNAK MEGÜNNEPLÉSÉRE

ALKOTMÁNYUNK UNNEPERÉ készül egész dolgozó népünk. Gyárakban, emekben és a mezőgazdaság különböző területein dolgozóink fokozott jó munkával, selejtszökkenettel, a munkaverseny kiszélesítésével fejezik ki hálájukat feladótónk, a nagy Szovjetunió és drága vezére, a nemzetközi munkásosztály gy tanítója: Sztálin elvtárs iránt. De szeretettel és lelkesedéssel fordul győzelink szervezője, az MDP és nagy vezére, Rákosi Mátyás elvtárs felé is, nek elért eredményeinket köszönhetjük, aki törvénybe, Alkotmányba foglalta eddigi eredményeinket, egyforma jogot adott a dolgozó nőknek és férfiaknak munkához, üdüléshez, tanuláshoz, a boldog jövő építéséhez.

TÜZOLTÓSÁGUNKRÓL, amely ma már új típusú, szocializmust építő tűzóság, büszkén állapíthatjuk meg, hogy követi dolgozóink legjobb példáját és tón kifejezi az Alkotmány iránti szeretetét, háláját azzal, hogy munkáját megítva, augusztus 20-ára, Alkotmányunk nagy ünnepére munkával, takarékosággal, újítással, az állami fegyelem betartásával és a szolgálat jobb ellátásával szül.

A tisztitanosztályon lévő valamennyi bajtárs egyéni felajánlást tett a jobb tanulmányi eredmény elérésére és szocialista versenyt indítottak.

A TISZTHELYETTESI TANOSZTÁLY a sziráki állami gazdaságban végzett növényápolási munkát, ahol átlag 130 százalékot értek el. Három esetben sztvettek a XIII. kerületben egy játszótér újjáépítésében, ahol jó munkát végeztek bajtársaink. Augusztus hó 20-ára kultúrelőadásokkal és vasárnaponként jóületi népnevelő munkával, valamint a tanulmányi eredmények átlag ötösré emésével készülnek. A szegedi alosztály már vállalását befejezte és üzembhelyezett egy 5 m<sup>3</sup> ürtartalmú tartállyal rendelkező hernyótalpas (Hansa) vontatót 16.000 Ft értékben. A kőszegi alosztály, egy Skoda-Rapid személygépkocsi lyreállításával kb. 10.000 Ft-ot, a szombathelyi alosztály egy Opel gépkocsi rpitőzsi munkálatainak elvégzésével 6500 Ft-ot, a berettyóújfalui alosztály laktanyájuknál végzett újjáépítési munkálatokkal 4500 Ft-ot takarított meg. as megye osztálya területén valamennyi állami egység munkafelajánlást tett. llalták többek között azt is, hogy az állami gazdaságok tűzoltóit megfelelően képzik és 4 db kocsifecskendőt kijavítanak. A budapesti osztályparancsnokság Dunai Vasműhöz munkabrigádokat szervezett, amelyek már eddig is szép eredményeket értek el. Jelenleg is brigádok dolgoznak Dunapentelén. A budapesti X. alztály vállalta, hogy beosztottai két vasárnapra Dunapentelére mennek dolgozni. budapesti X. alosztály és a XIV/1. őrs vállalta, hogy augusztus 20-ig a helyi zsek-be járnak ki dolgozni és segítik dolgozóinkat munkájukban. Továbbá kulrműsorokkal terjesztik a dolgozók között a szocialista kultúrát. A debreceni ztályparancsnokság területén az állami alosztályok és őrsök nagyszámú versenynt indítottak és munkafelajánlásokat tettek. A Somogy megyei osztály területén lévő bajtársak kollektíven vállalták, hogy a kaposvári Fonoda építkezéseivel egy-egy szabadnapon dolgoznak és a kapott összeget a koreai gyermekek szére fogják adni.

EZEK, AZ ALKOTMÁNYUNK TISZTELETÉRE TETT felajánlások mélan bizonyítják azt, hogy tűzoltóságunk jó úton halad. Biztos tudatában van mak, hogy Pártunk útmutatása alapján, a további szoros munkás-paraszt szövetséggel nagyban meggyorsítjuk öt éves tervünk idő előtti sikeres befejezését. oldog és biztos jövőnk további építését, a szocializmus felépítését és a béke édelmét.

Bajtársak! Kövessük a fenti tűzoltóegységek és bajtársak példáját, hogy méltóak lehessünk Pártunk és dolgozó népünk teljes bizalmára, jó munkánkkal biztosítsuk és fokozzuk szocialista üzemeink, városaink, községeink, valamint dolgozó népünk vagyonának tűzvédelmét az ellenség támadásai ellen.

Salya Lajos, tű. alhdgy.

## Akik élen járnak

Előző számunkban részletesen beszámoltunk arról, hogy a dunántúli megyékben az árvízvesztély alkalmával a tűzoltó bajtársak példaadó módon harították el az áradás okozta károkat. Ezzel kapcsolatban az Országos Tűzoltó Egyesület Pécsi Osztálytagozatától a következő levelet kaptuk:

### ORSZÁGOS TÜZOLTÓ EGYESÜLET

Budapest.

Bajtársaink az árvíz alkalmával teljes létszámban egy emberként sorakoztak fel parancsnokuk



PALFAI GUSZTÁV tű. alhdgy.

mellett, hogy tanújelét adják az új típusú, kommunista tűzoltó egységnek. Minden nehézséget leküzdve vették fel a harcot. „Tűzoltó becsülettel a közért.” „Előre szocialista mezőgazdaságunkért és a népért.” Ilyen és ehhez hasonló jelszavakkal lelkesítették egymást munka közben.

Vezetésem alatt az árvíznél 9 bajtársat különböző helyeken irányítással és vezetéssel bíztam



IMRE SÁNDOR tű. őrv.

meg. Segítségre voltak a szigetvári községi tűzoltóparancsnokképző iskola hallgatói, akik emberfeletti küzdelemmel megakadályozták az árszűzítást. Itt kitűnt Palfai Gusztáv tű. alhadnagy, iskolaparancsnok, aki az iskola hallgatóival együtt példás munkát végzett.

Imre Sándor tű. őrvezető bajtárs az első között volt, aki az árvízjutotta mezőgazdasági vidék segítségére sietett. Mint kommunista, ebben az esetben is átértézte a Párt és Rákosi elvtárs szavait.



PETŐ JÓZSEF községi tűzoltóparancsnok.

Pető József községi tűzoltóparancsnok bajtárs a kiadott parancsot törhetetlen akarattal, életét nem kímélve hajtotta végre és ezzel a cselekedetével is megmutatta: ha kell, mindent megtesz a dolgozó népért és a szocialista hazáért.

Valamennyi bajtárs ezzel a jelszóval végezte munkáját: „Egységes tömegben az erő.”

HUMMER LASZLÓ tű. főrm.,  
titkár.



Jelenet M. I. Glinka „Ruszlán és Ludmilla” c. darabjából. Ratmir — E. Antonova, érdemes művész, Ludmilla — E. Sum-szkaja, érdemes művész és Ruszlán — I. Petrov, a színház gárdájának legjobbjai

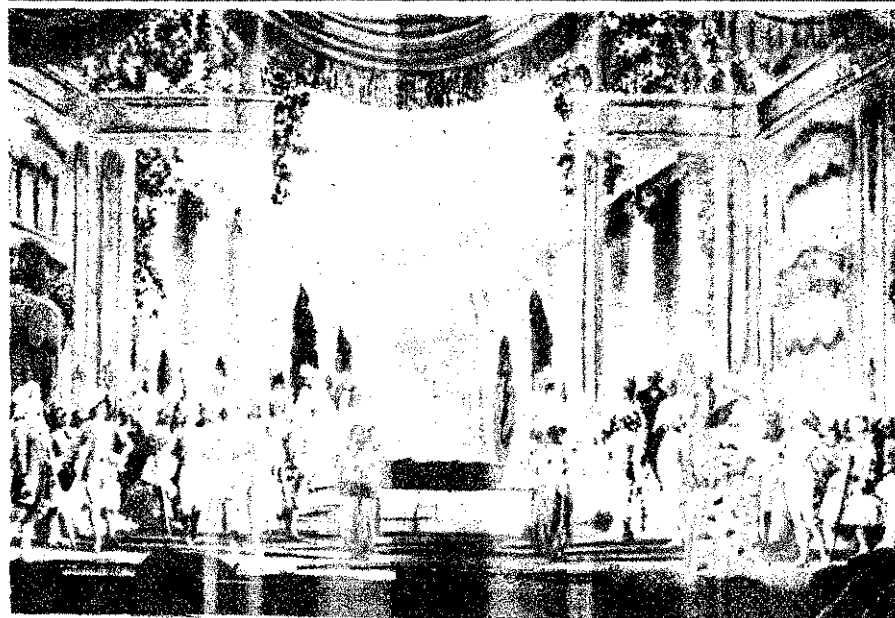

Csajkovszkij gyönyörű operájának, a „Pique Dame”-nak előadása mindig a színház eseményei közé tartozik

Muszorgszkij remekművét, a „Hovanscsiná”-t új betanulásban mutatta be a Sztálin-díjas együttes

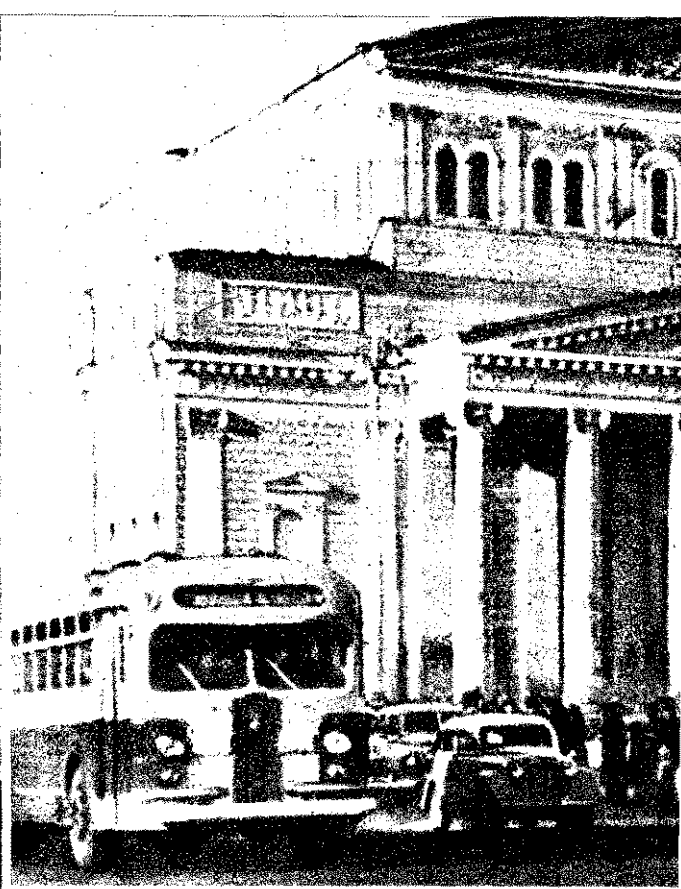

## ISMERJÜK MEG NAGY A 175 ÉVES

A Szovjetunió Lenin-renddel kitüntetett Akadémiai Nagyszínháza most ünnepelte megalapításának 175. évfordulóját. Ez a színház fennállása óta, már az első előadásoktól kezdve az orosz zenekultúra legjelentősebb központjává vált. A szovjet újságok a 175. évforduló alkalmából közzölt cikkekben kiemelik a zenei központ multbeli érdemelt és rámutatnak arra, milyen óriási sikert arattak e színház első előadásai, főként az „egyszerű népi” közönség előtt. Az első fejlődési folyamat a Nagyszínház életében 1842-ben indult meg, amikor Glinka, a nagy orosz zeneszerző művel került színpadra. Glinkát követték Dargomizszkij, Rim-szkij-Korszakov, Borogyin, Muszorgszkij, Csajkovszkij nagyszerű alkotásaikkal.

AZ OROSZ KLASSZIKUS ZENE, amelynek a Nagyszínház hajlékot adott, a népi taláihól sarjad. Az orosz nemzeti dalköltészet a néplelek mélységéből fakad, ezért olyan szép, s ezért marad örökké fiatal. Ebben a dicsőséges multú színházban szakadatlanul folyt a harc egyrészt a cári udvar, az orosz mágnások, a nemesek és a polgárság kultúrája, másrészt a tösgyökeres orosz nemzeti kultúra között. A cári színházak igazgatói hűségeseen, lakájmódrá képviselték a kizsákmányoló osztályok érdekeit és a színházat léha, sőt erkölcstelen szórakozások színhelyévé züllesztették. Selejtes külföldi műveket hoztak színre és ezzel akadályozták a nemzeti operaművészet kialakulását. A fejlődést azonban nem lehetett megakadályozni. Glinka, Muszorgszkij, Csajkov-

szkij és társaik zenen orosz nép csodálatos legyűrhetetlen életerejét szait, vágyait és reményitatták meg.

AZ A HARC, amik tokraták és az udvari k tettek, hogy kozmopolit gandafórummá alakítsák színházat, hiábavalónak Szembenállottak velük klasszikus írók, akikne méje teremtette meg a dolgozashoz szükséges anyagot. Puskin, L. Gbgoly és Osztrovszkij lan írásai szóáltak m hangokon, s a művek i kelője nem az orosz világ, nem a cári lakáj hanem maga az orosz.

A SZOVJETHATALI JÉN forradalmi változát a Nagyszínház életébe változott az előadásra művek jellege és irány vészi tevékenység mé megváltozott az a mé amellyel feltárták a h előtt az előadásra kerit igazi tartalmát. Az elő vek főhőse a nagy oro „Borisz Godunov”, am gyar Operaháznak is műsordarabja, a forradit idők nagy népi tragédi előadásában Borisz cár drámájává vált. A „Hov amely azelőtt nem volt egységes mű, hanem te lentmondásokkal és ki zett gondolatokkal, az ban eloszlatta az adó zedett ködöt és végre a igazi elgondolásait, a veget nyújtotta a köz mára.



A világhírű ballet ünnepi műsorának egyik legmutatósabb száma L. Minkus ballet-költeménye. O. Lepensinszkaja és J. Kondratov művészetük legjavát adják minden táncszámban

A Nagyszínház gyönyörű nézőterén évente sokszáz ezren élvezik a haladó szovjet kultúra gyönyörű alkotásait, amelyeket egytől-egyet a legkiválóbb művészek elevenítnek meg a színpadon

# KAT, A SZOVJETUNIÓT SZÍNHÁZ

ZINHAZI VEZETÉS, szovjet kultúra produkálja és folytatja a zene értékes hagyományait. A Nagyszínház hatatlan remekműve zárványos műsordarabja lesznek, amely a nagy műve mellett nem meg a többi világszerzőről.

rossini, Bizet, Verdi, Puccini állandóan művelnek. A Nagyszínház a dolgozók egyre li-se irányítja. A szovjet a Nagyszínházról, ábrázolja azt a hősi men él, hogy tehetségméltatlanul szólaltassa sokrétű és tartalmas et a nagy Sztálin út-akít a Szovjetunió életén.

ZINHAZ igyekszik is ezeknek a feladatok-igós akadémiája a a táncnak. Nemcsak művek további tökélyalkoztatja a dolgo-í fáradhatatlanul képerák és balletok be-és, amelyek vissza-akat a hősi és fensé-akat, amelyek Lenin őszakának ismertető-

c nagy érdeklődéssel igyszínház működé-nt 4000 látogató tölti rdul elő olyan eset, árban visszamaradt Előadásait a legna-í rádióállomás to-azután a csodálato-ét és éneket a nagy egtávolabbi vidékein,

Moszkvától sokezer kilométerre is hallják, ismerik és szeretik. A szovjet kormány minden segítséget megad a fejlődéshez. Az együttes 3000 személyből áll, köztük 1000 a művész. A színháznak eddig 12 bemutatóját tüntették ki Sztálin-díjjal, s a tagok közül 65 maga is Sztálin-díjas művész.

A VILAGON MINDENÜTT tudják, hogy a klasszikus orosz ballet művészetével sehol senki nem tud versenyezni. Az orosz balletnek mindig van eszmel tartalma. Őszinte érzéseket és lelki élményeket juttat kifejezésre a klasszikus tánctechnika ragyogó eszközével. A Nagyszínház hatalmas lépésekkel vitte előre az orosz balletművészetet. A ballet-utánpótlásról a színház koreográfiai iskolájában gondoskodik, amely már 178 év óta működik. A Nagyszínház karmesterei emelvényen olyan világnagyságok állottak, mint Csajkovszkij és Rachmaninov. Itt bontogatta ki világhírűvének szárnyait Saljapin, Nesdanova, Sabinov és a nagy ballerina: Gelzer.

A Szovjetunió és az orosz szövetségi köztársaság legfelső tanácsainak elnökségével az évforduló alkalmából a színház számos dolgozóját részesítették kitüntetésben. A szovjet emberek üdvözlő levelek ezrével halmozták el a színházat és ezekben további sikereket kívántak. A színház sikert sikerre halmoz és maradéktalanul oldja meg azokat a nagy feladatokat, amelyeket a Párt, a kormány és maga Sztálin elvtárs jelölt ki számára a szocialista, vagyis a pártos kultúra kiépítésében és elmélyítésében.

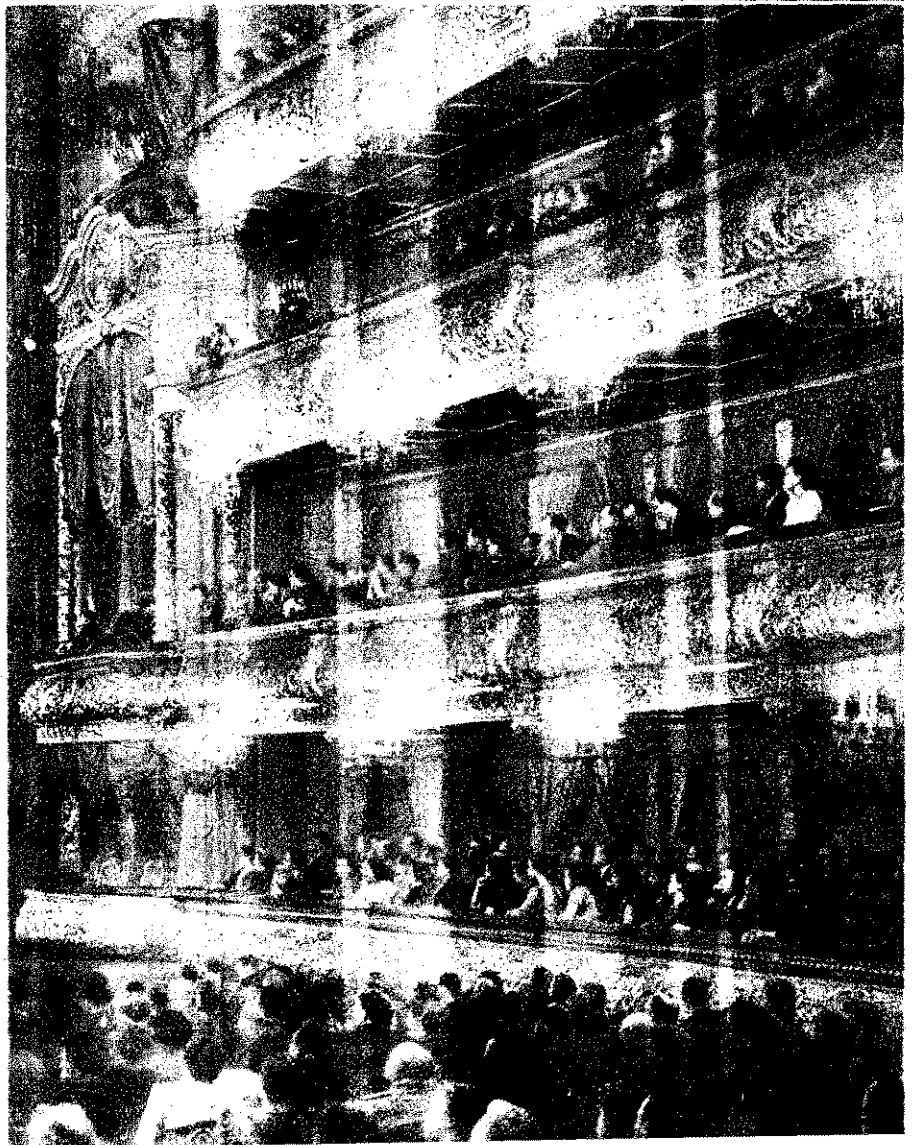

# LÉGZŐKÉSZÜLÉKEK

A tűzoltó életét a mentés során előforduló számos lenyegető veszély mellett nem utolsó sorban az egészségre ártalmas füstök, gőzök és egyéb, a levegőt szennyező porok veszélyeztetik. Ha ezek az anyagok nagyobb mennyiségben vannak a levegőben, akkor a hely a légzésre alkalmatlanná válik. A békés otthonban, az iparban, sőt rendkívüli helyzetben számíthatunk a tűzoltóság szolgálatába: körülményekre is, amikor különböző mérgező gázoktól fertőzött helyen kell a mentést és a segélynyújtást biztosítanunk. Ezért gondoskodik olyan védő felszerelésekről, amelyek ezeknek a felsorolt fertőző anyagoknak káros hatása ellen megvédik a mentésben résztvevőket.

A légzőkészülékek három csoportba sorolhatók éspedig: a gázálarcok, oxigénes légzők és a frisslevegős (csöves) készülékek. A frisslevegős készülékek és a gázálarcok csak meghatározott körülmények mellett alkalmasak a védelemre, mert pl. a gázzal fertőzött helyen a frisslevegős készülék nem jöhet számításba, a gázálarc pedig nem köti le pl. a robbanás, vagy a levegő hiányában szenvedő tűz alkalmával keletkező szénigaszt és nem pótolja az ilyen körülmények között fellépő oxigénhiányt. Számítanunk kell azonkívül arra, hogy általunk teljesen ismeretlen gázzal fertőzött helyre kerülhetünk, amely gázt a gázálarcok betétjei ugyancsak nem köthetik le. Ezért ezeknek a körülményeknek mérlegelése után arra a következtetésre jutunk, hogy a levegő közvetítésével ható gázok, gőzök stb. ellen teljes biztonságot csak az oxigénes légzőkészülék nyújt, amelyet azelőtt helytelenül önmentőkészüléknek neveztek.

OXIGÉNES LÉGZŐKÉSZÜLÉKNEK nevezzük azokat a légzőkészülékeket, amelyek a környező levegő mennyiségétől és minőségétől teljesen függetlenül, a tüdőből kiléteztetett levegő szén- és vízgőztartalmát lekötik és

ezután a megtisztított, de már oxigénben szegény levegőt a szükséges oxigénmennyiséggel felfrissítik és így ismételtlen belégzésre alkalmassá teszik.

Az oxigénes légzőkészülékeket igen sok helyzetben használja a tűzoltóság. Az iparban, pl. a szénigaszt elleni védelemre, felhasználható továbbá a bányászatok mentésénél, az oltási vagy ezzel kapcsolatos mentési munkálatoknál, de különösen számolnunk kell vele akkor, amikor a felsoroltakon felül különböző, sokszor ismeretlen gázzal szennyezett levegőjű helyeken kell működni a tűzoltóságnak. Ezekben az esetekben olyan készülékeket használunk, amelyeknek működési határideje kb. 1 óra, mert ezeknek a súlya kicsi és a tapasztalat azt igazolja, hogy a bányamentések kivételével, ennyi idő kb. elegendő a mentés, vagy az oltás elvégzésére.

Az oxigénes légzőkészülék meghatározásából tévedés lenne arra következtetnünk, hogy mindenütt, ahol tűzoltói szolgálat van, annak mindenesetre, vagy legalább is számos tagját okvetlenül fel kell szerelni ilyen készülékkel. Ennek a nagy anyagi megterhelésnek nem volna így értelme, mert pl. a

túlnyomórészt földszintes épülettel építésekben, vagy kisebb városokban kicsi a valószínűsége az olyan eseteknek, amikor nagy épületek romjai alatt gáz, vagy egyéb fertőzött helyzet felmentésben résztvevőket. Az ilyen településeknél tehát felesleges kiadás tene ez, ezért inkább nagyobb, főleg lekedés, vagy az ipar szempontjából



A legnagyobb tűz és gázban is védelmet nyújt az oxigénes önmentőkészülék

sabb városokban, vagy gócpontokba ezzel foglalkozunk, ahol a felsorolt géző állapotokra inkább számíthatunk

## A kiképzés fontossága

Miután az oxigénes légzőkészülék fontos szerepet játszik a tűzoltóság szolgálatában, igen nagy gondot fordít az ezzel kapcsolatos kiképzésre, merényes munkát csak úgy várhatunk csapat tagjai a készülék minden ismerik és annak használatában jártak. A kiképzetlen személy idegenkedik, készüléktől, helytelenül lélezkedik ebben, nek igen sokszor rosszullét és felidegeskedés a következménye.

A kiképzésnél a tennivalók a következők: ISMERTETNI KELL A KÉSZÜLÉK RÉSZLETEIT ÉS AZOK RENDELTELEIT.

OKTATNI KELL A KÉSZÜLÉK HŐFELVÉTELET, EZT ALAPOSAN BEGYAKOROLNI (SÚLYKOLNI).

GYAKOROLNI KELL A KÉSZÜLÉK VALÓ HELYES MAGATARTÁST MUNKÁNK.

## Az oxigénes légzőkészülék leírása

Legelőször azt kell tudnunk, hogy légzőkészülék a mentésben résztvevő környező levegőtől teljesen elszigetelt, milyen mérgezett helyre kerülünk, a létkben az élethez alkalmas jó levegőt kapunk.

Az oxigénes légzőkészülék a külső levegőben lévő oxigént úgy pótolja, hogy van szerelve olyan ACELPALAC, amelyben 150 légkörnyomás alatt, állapotban 150 liter oxigén van. A készülék ezenkívül a kiléteztetett levegő oxigént is alkalmassá teszi az újrahasználatra úgy, hogy ez a felhasznált levegő egy lúgos szelencén kerül át,

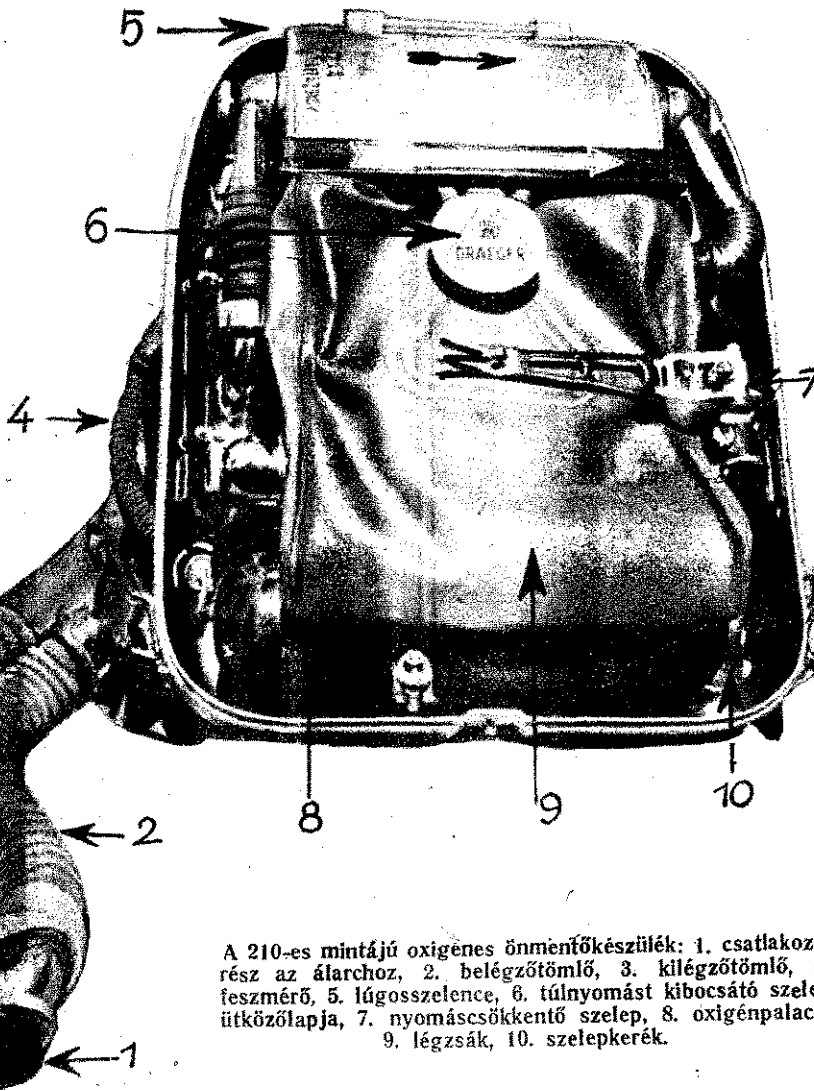

A 210-es mintájú oxigénes önmentőkészülék: 1. csatlakozórész az álarchoz, 2. belégzőtömlő, 3. kilégzőtömlő, 4. felszámoló, 5. légösszelence, 6. túlnyomást kibocsátó szelep ütközőlapja, 7. nyomáscsökkentő szelep, 8. oxigénpalack, 9. légszák, 10. szelepek.



enne lévő szénsavgáz és vízgőz a szelepeken lecsapódik.

Az oxigénes légzőkészülékhez ALARC tartók, amely be- és kilégzőtömlővel csatlakoznak a készülékhez. Ezek a tömlők redőnkivitelűek azért, hogy a használat során záródjanak el.

A következő része a légzőkészüléknek az ú. n. LÉGSZÁK, amelybe a lúgos szelencék kiáramló, megtisztult levegő kerül összekötőcsövön keresztül. A légszákból a tömlővezet az oxigénes vezetékbe, ahonnan azután a készülékből szükség szerinti friss oxigén kerül azért, hogy a mentés végző részére megfelelő mennyiségű felhígított, belégzésre alkalmas levegő illeszkedjen az álarcba.

Az oxigén szükség szerinti adagolását ÖN-  
KODÓ SZERKEZET végzi. Ez a szerkezet önműködően biztosítja a tüdő oxigén-  
szegélyét. Ennek az önműködő adagoló-  
kívül van még egy második biztosítóka  
ez az ú. n. pótagadolás. Amennyiben  
t az állandó adagolás és az önműködő  
nilyen oknál fogva nem működnek, akkor  
észlelő használója még mindig folya-  
hatik egy harmadik lehetőséghez, amikor  
ú. n. pótagadoló gombnyomásával a  
körbe oxigént juttathat.

A légzőkészülék ezenkívül el van látva a  
szelencep szekrényében elhelyezett  
GOS FIGYELMEZTETŐVEL. Ez akkor  
jelöl meg, ha az oxigénpalack szelepe  
a van, vagy ha az oxigén kifogyott.

A fent felsorolt biztosítóberendezéseken  
a készülék légszáka fel van szerelve  
NYOMÁST LEBOCSÁTÓ SZELEPPEL,  
y a káros túnyomást kiengedi.

A légzőkészülékben a szükséges oxigén-  
nyiség fesz mérőn keresztül ellenőrizhető,  
y a készülék baloldali vállsírján van  
vezve. A teljesen feltöltött légzőkészülék  
nyomása 150 légkönyomást mutat.

A készülék helyes kihasználásához tartozik,  
hogy az álarc pontosan hozzáillesz-  
k arcunkhoz; ezt biztosítják a fejszá-  
k. Az oxigénes légzőkészülékhez erre  
lára készült álarc tartozik, amelynek  
nyelében ú. n. pótlárc van a szájrésznél  
vezve, a kilégzett levegőnek a kilégző-  
őbe való irányítása céljából, továbbá  
hogy biztosítva legyen a belégzéskor  
vegőnek a belégzőtömlőn való elvezere.  
A pótlárc a száját és az orrot zárja

### Légzőkészülék helyes használata

Az üzembiztos és jól összeszerelt készü-  
lőhasználatánál különös gondot fordítunk  
hogy mielőtt a gázálarcot felvesszük,  
ülékben lévő nitrogén tartalmú levegőt  
olítjuk, mert ez esetleg légzési zavart  
etne elő. Ezért amikor a derékszíjat  
csatoljuk és szabályszerűen felvesszük  
szüléket, tehát miután az oxigénpalack  
pét is megnyitottuk és az álarcot fel-  
k, utána a be- és kilégzőtömlőt gyen-  
narokra fogjuk és erőteljesen belélek-  
Ezután a légzőtömlőket erősen meg-  
lyuk és kilélelünk úgy, hogy az álta-  
kifújtt levegő kénytelen legyen a fel-  
álarc mentén a szabadba távozni. Ezt  
időig folytatjuk, amíg az ú. n. ön-  
dő (tűdőautomata) szerkezet hallha-  
nem adagolja a többletoxigént. Ezután  
y megtisztított készülék adagológomb-  
y-kétszer röviden megnyomjuk, a  
erőt ellenőrizzük és ezzel az eljárás-  
unkánkat teljes biztonsággal megkez-  
d; a fertőzött területen.

### Állapot viselésben való magatartás

A tüdőbetegség tagjai az oxigénes légző-  
ék fevételehez már tökéletesen érte-  
akkor az a következő lépés, hogy a

beosztottakat kioktassuk a készülék tartós  
viselésére és a viseléskor tanúsítandó maga-  
tartásra.

A kiképzés mozzanatai a következők:

A HELYES LÉLEKZÉS (állandóan egyen-  
letesen mély belégzés és kifúvás).

ÖNFEJELMEZÉS GYAKORLÁSA. Lényeges,  
hogy a beosztottakat a váratlan za-  
varó esetekben ne idegeskedjenek, tovább  
folytassák a helyes légzést és ne veszítsék  
el önruralmukat, hanem a kijelölt feladato-  
kat végezzék.

A FESZMÉRŐ IDŐKÖZONKENTI EL-  
LENORZÉSE, annak a megállapítása, hogy  
a rendelkezésre álló oxigén elégséges-e és  
annak a meghatározása, hogy ha esetleg  
a készülékben valami hiányt, vagy hibát ta-  
lálunk, akkor a mentés helyéről vissza kell-  
vonulni, vagy sem.

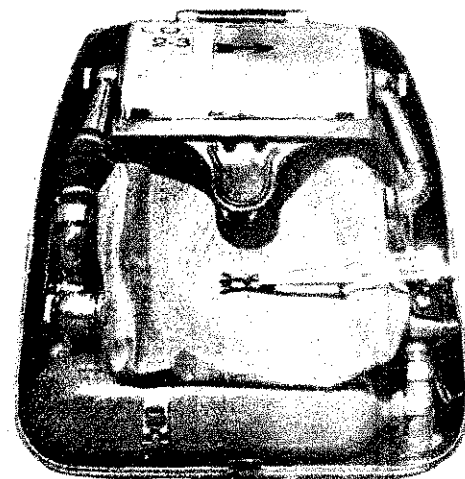

250-es mintájú oxigénes önmentőkészülék

A MENTESBEN RÉSZTVEVŐKET AL-  
LANDÓAN FIGYELJÜK és bajbajutott tár-  
sainknak segítségére legyünk.

A MENTES FELADATAT ÜTEMREND  
SZERINT KELL BEOSZTANI és az ösz-  
működést biztosítani kell (embermentés,  
oltás, műszaki helyreállító munka, stb.).

A kiképzés során először szabadlevegőn,  
nappali világításban dolgozzunk, később  
füstös, majd elgázosított és végül elgázosi-  
tott, sőtét térben gyakorlatozzunk. Sohase  
felejtjük el, hogy gyakorlatok alkalmával  
is előfordulhat a rosszullet, vagy kisebb  
sérülés, ezért a gyors segítségnyújtás érde-  
kében állandóan készenlétbe helyezzük több  
készülékkel ellátott bajtársat.

A tökéletes kiképzéshez hozzátartozik az  
is, hogyha a beosztottakat kioktatjuk a  
készülék ismételt használatbavételéhez  
szükséges előkészítésre és karbalyezésre.  
Ertenők kell tehát a tüdőbetegség tagjainak:

AZ ELHASZNÁLT LUGOSSZELENCE  
ES OXIGÉN PALACK KICSERÉLÉSÉHEZ;

A KIS OXIGÉN PALACK UJRATÖLTÉ-  
SÉHEZ;

AZ ÁLARC ÉS AZ ÖSSZEKÖTŐ TÖMLŐ  
TISZTÍTÁSÁHOZ ÉS FERTŐTLENÍTÉSÉ-  
HEZ;

A KÜLÖNFELE TÖMITŐGYÜRÜK KI-  
CSERÉLÉSÉHEZ;

AZ EGYES ALKATRÉSZEK (ÁLLANDO  
ADAGOLO, PÓTAGADOLO, TŰDŐAUTO-  
MATA, TÖMITETTSÉG, TŰNYOMÁST  
KIBOCSÁTÓ SZELEP, JELZŐKURT) EL-  
LENORZÉSÉHEZ ÉS FELŐLVIZSGÁLA-  
TÁVOZ.

### Karbantartás

Ezzel kapcsolatosan tudnunk kell azt,  
hogy az oxigénes légzőkészülékek karban-  
tartását, ellenőrzését, javítását, új lúgos-  
szelencék kiadását és az oxigénes palackok  
töltését az állami tüdőoltószágnál központi  
légzőkészülék javítóműhely végzi. A légző-  
készülékek egy helyen történő javításának  
az a gyakorlati jelentősége, hogy kiküszöböl  
a szakszerűtlen javítás okozta készülék-  
avulást és baleseteket. Ez azonban nem  
jelenti azt, hogy a tüdőoltóság tagjai ne  
sajátítsák el a kezelés és karbantartás rész-  
leteit, mert végsősükségben bekövetkezhet,  
hogy az esetleges hibákat ott a helyszínen  
kell azonnal megszüntetni.

Az oxigénes légzőkészülékek karbantartá-  
sával egyébként a „Magyar Tűzőltő” külön  
szakközleményben fog foglalkozni. Ebben a  
részben kizárólag arról tájékozódhatnak  
a bajtársak, hogy ez a készülék milyen  
elsőrendű tárgya a mi szakfelszerelésünk-  
nek és milyen teljes értékű biztonságot  
nyújt a mentés végző személynek. Az is-  
mertetéssel meggyőződhet mindenki arról,  
hogy az oxigénes készülék olyan megbízható  
szerkezetű, hogy ha a használattal kapcsolo-  
latos előírásokat pontosan betartjuk, akkor  
a készülék viselője bármilyen gázzal, füst-  
tel, gőzzel, vagy egyéb anyaggal mérge-  
zett, illetőleg oxigén szegény területre nyu-  
godtan behatolhat és biztonságban érezheti  
magát.

Ha huzamosabb ideig nem használunk  
egy készüléket, akkor azt szétszereljük úgy,  
hogy az álarcot, a légzőtömlőt, az oxigén-  
palackot és a lúgos szelencét külön-külön  
helyezhessük el. A tárolás helyeül természet-  
esen előtettített, száraz, tiszta, hűvös he-  
lyet jelölünk ki. Az álarcokat a gázálarcok-  
hoz hasonlóan akasztóhorgokon fűrtben  
kell raktározni. A légzőtömlőket havonta  
megforgatva, egymás mellett fektetve helye-  
zzük el. Az oxigénes palackokat egymás  
mellé, a lúgos szelencéket pedig gúlába,  
egymásra rakva fektetjük. A készülék többi  
leszerelhető részét nem kell külön kiserelni  
és külön tárolni. A raktározás helyén tar-  
tuk a karbantartáshoz szükséges segéd-  
anyagokat és eszközöket. A raktározáshoz  
szorosan hozzátartozik a takarítás ügye is.  
A helyiséget időközönként át kell vizsgálni,  
portalanítani kell, az állásban tönkrement  
páramentesítő lemezeket kicseréljük, a  
lúgos szelencék elzárókupakjait utána húzzuk,  
a gumból készült légzőtömlőket és légszá-  
kokat pedig 5 évenként nyomáspróbának  
vetjük alá. A felsorolt sokoldalú munkához  
természetesen nagy szakértelem szükséges  
és ezért erre a legalkalmasabb bajtársat  
kell kiválasztani.

Ne felejtsek el a bajtársak, hogy a ké-  
szülékkel való bánás helyes és alapos el-  
sajátítása dolgozó népünk életvédelmét, az  
ország védelmi erejének növelését is je-  
lenti. Ezen a továbbképzésen keresztül mind  
több lesz azoknak a bajtársaknak a száma,  
akik az imperialisták esetleges légitámadása  
esetén is ezen készülékekkel tevékenyen  
rész tudnak venni a mentési munkálatokban.

Tehát a készülék kezelésének elsajátítása  
légoitalmi felkészülésünket is jelenti az  
imperialista háborús gyújtogatók esetleges  
ajjas provokációjával szemben.

Ezért is foglalkozunk lelkiismeretesen az  
oxigénes légzőkészülékek használatával és  
karbantartásával, mert ha ezeknek a keze-  
lésénél gondatlanok vagyunk, akkor mulasz-  
tásunkkal, nemtörődömségünkkel a legna-  
gyobb kincset, az emberi életet veszélyez-  
tetjük és a drága készülékekben bekövetkező  
rongálódásokkal a dolgozók vagyonával, a  
társadalmi tulajdonnal szemben követünk  
el súlyos bűncselekményt.

# MŰSZAKI MENTÉS

## Közlekedési balesetek

Ötéves népgazdasági tervünk a közlekedés számára soha el nem képzelt lehetőségek távlatát nyitotta meg és olyan hatalmas lendületet adott iparunknak, mely elképzelhetetlen volt a kapitalista társadalmi rend alatt. Közlekedési útvonalaink fejlesztése, közlekedési eszközeink számának nagyarányú emelkedése lánczeme fejlődésünknek, dolgozó népünk alkotóképességének. A forgalom nagyarányú emelkedésével együttjár a közlekedési balesetek számának szaporodása. Cikkünkben e téren előforduló balesetekkel s azoknak megszüntetése érdekében szükséges eljárásokkal foglalkozunk, mégpedig:

1. Járómű, gépjárómű balesetekkel,
2. Közúti villamosvasúti balesetekkel,
3. Vasúti balesetekkel.

### Járómű, gépjárómű balesetek

Járművek baleseteit más járművekkel való összeköztetés, helytelen hajtás, túlterhelés, kiöregedést, vagy hibás anyag, rossz utak stb. okozzák.

Ha a balesetnél emberek vagy állatok szenvedtek sérülést, úgy első feladat a veszélybe

ügyelni, hogy a kocsiszerkezet ne mozduljon el, tehát a kerekeket ki kell ékelni. Emelés közben előadódó esetleges meghibásodás elkerülése végett a kocsit, annak főtartója alá elhelyezett fokozatos aláépítéssel kell biztosítani. Ha a jármű könnyebb, akkor a jármű tengelye alá erősített emelőrudal a forgalom zavartalan biztosítása érdekében a járművet félrevontatjuk.

2. KERÉKTÖRÉS esetén, ha pótkerék rendelkezésre áll, a tengelyt, illetve vázszerkezetet megemeljük és a törött kereket kicseréljük. (1. sz. ábra.)

Ha pótkerék nem áll rendelkezésre, a járművet a tengely alá helyezett emelőrud segítségével kivontatjuk a forgalomból. Az emelőrudat először annyira emeljük a tengelyt, míg az oly magasságra kerül, hogy az emelőrud a tengely alá helyezhető. A felemeit tengelyvéget aláépítjük és az emelőrudat úgy erősítjük a tengely alá, hogy annak vasalt vége a jármű hátulja felé legyen.

3. TENGYELYTÖRÉS esetén a rakományt le kell rakni. Ha a törés a tengely hosszának közepe

mind a négy kerekét külön-külön kell emelni, azok alá pallót stb. kell helyezni úgy kell a járművet veszélyeztetett helyről kivontatni.

5. HA A JÁRÓMŰ FELBORULT és a nyebb szerkezetű, akkor meg kell kiemelt emberi erővel felállítani. Ha a jármű súlyos, akkor az emelőrudak, emelőorsó, vagy járművel való vontatás után talpra, ilyen esetben a túlbillenés ellen csúszó biztosítást kell. A felelő kocsit vitésztársárról az ellenkező oldalon kötél segítségével gondoskodunk.

6. LEJTŐRE ZUHANT JÁRÓMŰ esetében kell gondoskodni, hogy a jármű tovább csúszhasson, ezért azt ékeléssel, támaszal, vagy megkötéssel rögzítjük. Ha a fel is borult, akkor elsősorban azt talpra állítani, majd a rendelkezésre álló segítségével a mélyből elvontatjuk.

A magaspartú, széles gödörbe zuhalt járművet kétlábú csigasoros emelőszerkezet segítségével emeljük a gödör széléig, majd lábú emelőt közel a függőleges helyzetre szabillentjük.

Emelés kétlábú emelővel. (Tűzrendészeti kárelhárítás, 447. sz. ábra.)

A billentés a legtöbb esetben elegendő, hogy a jármű a gödör széléiről a talpra helyezhető és elvontatható legyen. Ha a szerkezet átbillentéssel nem érhető el, a jármű talajra helyezett egyik végét ki kell emelni a kétlábú emelőszerkezetet úgy kell állítani, hogy a jármű másik vége legyen emelve. Ha az emelés így megtörtént, ismét át kell billenteni a kétlábú emelőt, amikor a jármű teljesen a föld színére kerül.

Gépjáróműveknél hasonló balesetek fordulnak elő, mint a fogatolt járműveknél. Eset megcsúsztatása azonos módon történik, mint a fogatolt járműveknél, de nagyobb súlyúak és súlyuk miatt gyakoribb esetekben súlyosabb balesetekkel kell számolni.

Gépjáróművek emelését kerékemelővel végezzük.

Gépjárómű emelése kerékemelővel. (Tűzrendészeti kárelhárítás, 478. sz. ábra.)

Gépjáróműveknél az alvástábláról kell kiemelt a gépkocsi súlyát, így tisztában kell lennünk azzal, hogy milyen súlyt kell emelni. A gépjárómű súlyából általában, az emelőgolyóra a súly egyharmad része, míg a jármű tengelyre a súly kétharmad része jut. Gépjáróművet vontatni kell, a vontatókötél mindig az alváskerethez, nem pedig a jármű golyóhoz kell kötni. Nehezebb gépjáróművek elvontatását vagy elmozdítását csőtörő csigasorral végezzük.

### Közúti villamosvasúti balesetek

Villamosvasúti balesetek:

1. kiskilás, mely hibás vágányszámolás, hibás váltóállítás vagy a járművel szembeni következtetés következtében fordul elő,
2. gázolás;
3. összeköztetés következtében.

Az elhárításnál az a lényeg, hogy a vágányt szakszerűen emeljük, a szerkezetet a járművel (állatot) kiemeljük és a vágányra visszahelyezzük. Eredményesen a gyors segítség biztosít, éppen ezért a járművel szembeni következtetésnél külön kell, milyen módon történjen a vágány kocsik felemelése.

Először azt kell tudnunk, hogy hol van a vágány, ahol a villamoskocsik állhatnak. A fővárosban vörös nyílal jelölés van.

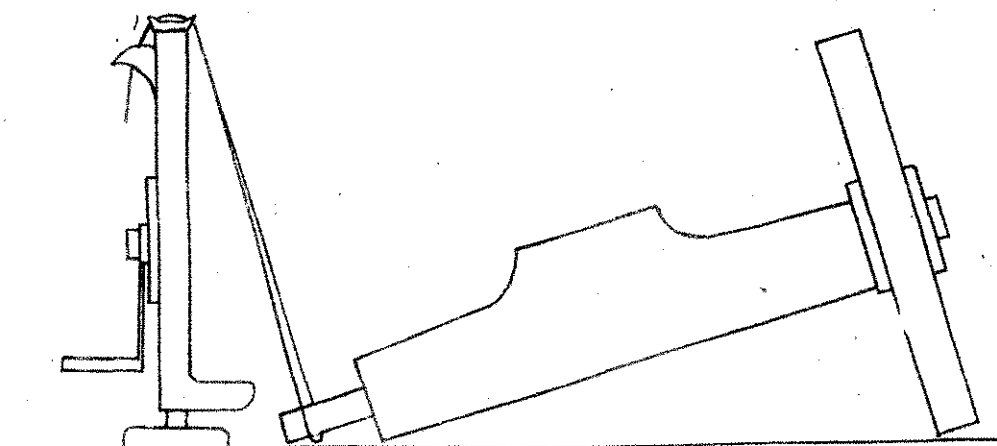

1. sz. ábra.  
Tengelycsap emelése fogasléces emelővel

került személy vagy állatok mentése. A baleset színhelyén gondoskodni kell annak körülzárásáról és a kiváncsiskodók távoltartásáról. Ha a járműbaleset forgalmi akadályt is okoz, ügyekeznünk kell a forgalmi akadályt minél hamarabb megszüntetni.

Minden olyan esetben, amikor a baleset megakadt járműnél fordul elő és a rakomány lerakása a mentési munkálatokat elősegíti és meggyorsítja, ezt haladéktalanul meg kell kezdeni. A balesetet szenvedett járművek mentését elsősorban kézierővel kell megkísérlni és csak, ha ez lehetetlen, akkor kell megfelelő segítő eszközöket (emelőrudak, emelőorsók, olajnyomások emelők, csőrök, alátétek, stb.) használatba venni.

Következőekben a gyakrabban előforduló balesetekkel és azok elhárításával foglalkozunk.

1. KERÉKLEVALÁS esetén emelőrudak, vagy emelőszerkezetek segítségével a járművet megemeljük, úgy, hogy a kerék tengelye az alvástáblával együtt emelkedjen. Ha tehát a jármű rugózott, akkor az emelést a tengelynél kell elvégezni, ha pedig rugózatlan, akkor a főtartónál is lehet emelni. Emelés közben arra kell

felé van, a tengely méreteinek figyelembevételével a törött részt felfelé, vagy vaslappal befogjuk, annak végét dróttal vagy láncsal a tengelyhez erősítjük. Jól elkészített kötéssel a jármű hosszabb utat is megtehet. Ha nem áll rendelkezésre segédanyag, úgy a tehermentesítés után a kocsiszerkezetet emberi erővel, vagy emelő segítségével felemeljük, ezáltal a tengely tehermentesül. Az emelőrudat a jármű törött tengelyrésze alá erősítjük és a forgalomból kivontatjuk. (2. sz. ábra.)

4. JÁRÓMŰ FELAZOTT VAGY LAZA TALAJBA SÜLLYEDT. Ha a járműnek csak az egyik kereke süllyedt le, akkor az emelőszerkezetet tehermentesítő talpra helyezve, a kereket olyan magasságra emeljük, hogy az a kátyúból kikerüljön. Utána a keletkezett gödört földdel vagy kövekkel ki kell tölni, esetleg megfelelő erősségű pallókkal áthidalva a kereket az emelőszerkezetről visszaengedjük a biztosított talajra.

Ha a járműnek mind a négy kereke lesüllyedt, akkor a rakomány lerakása után meg kell kísérelni a kocsit előfogat vagy vontatójármű útján a kátyúból kivontatni. Ha ez nem volna lehetséges, akkor a tehermentesített jármű

helyeket, ahol az emelés történik. (A kb. 10 cm. hosszúak és 1 cm széle. A villamoskocsik emelését a fűvárosban oltó egységeknél rendszeresített vágányhelyezhető emelővel vagy fogásiéces korméval végzik.

**VILLAMOSKOCSEK EMELÉSE.** Az emelés az első teendő az áramszedőnek lehűtő amit a tűzoltóság tagjai is elvégezhetnek ha a villamoskocsi vezetője jelen van. Idetartozik vele végeztetjük. A kocsit megselelt előtt be kell fékezni és az emelés elmentés végén a kerekeket elől-aláékeljük, hogy a kocsi ne mozdulhasson. Lejtős pályán az ékeket csúsztatás meglyozására hozzákötjük a kerekekhez. Lejtős pályánál az ékeket még a vágányotfektetett és jól leeresztett gerendával is támasztani kell. A kerekek kiékelésére lapos fára darabok is alkalmasak. A sérült esetekben a mentődeszka, vagy motoros áll a kerékre szerelt villamosmotor alá. Miután a kerék rugózva van, gondoskodni kell arról, hogy a kocsi emelésénél ne tudjon kinyúlni, ezért a tengely és csapágyvezető közötti részt keletlapokkal kirakjuk. A villamoskocsik felméri okokból mentődeszkával vannak. Ezek sok esetben a csapágyra vannak elve. Ezeknél a kiékeléshez szükséges lapokat úgy helyezük el, hogy azok tödeszkán túl legyenek. Fogásiéces emelők alkalmazása esetén a következőket kell megvenni. Az emelő alá alátétlapot ünk. Az emelőköröm és a kocsi közötti pedig megfelelő hosszúságú tuskóval ki. (3. sz. ábra.)

emelőket függőlegesen kell alátámasztani. Az emelőfej és kocsiszerkezet között érintkezési felületről kell gondoskodni. Itt, ahol fémes felület fekszik fel a (pl. kocsi és az emelő között), fa apokat kell közbehelyezni a csúsztatás adályozására. Az emelők aláhelyezése a megtámasztási felületekről az olajos zedőst le kell törölni. Esetleges olaj, s kiegyenlítésére az emelést a kocsi át oldalán egyszerre és egyenlő sebességgel végezni. A két emelőnek lehetőleg ma teherbírásiúnak kell lennie. Ha a nem szilárd, az alátétlap alá még megzselésű pallót is helyezünk. Az nál vagy saroktartónál való emelésnél lelyvég-csapágyakat alul, a tengely vévaló emelésnél pedig felül kell ki-hogy a kocsirúgók feszítve maradjak. kéziemelő fogantyúját csak egy emrgassa és azokat általában a villamos-súlyához és egy ember munkabírásá-ll megválasztani. Az emelés megkezdé-az emelés helyzetét meg kell vizsgálni az esetleges hibák kiküszöbölése után folytatni. Emelés közben a kocsi mind-ldalán rétegenként keresztbelyezett kkel támasztást kell építeni, hogy az esetleges törése, dőlése vagy kicsü-esetén a kocsi a felemelt helyzetben on.

vágánypárra helyezhető emelőnél az az emelési oldalon a vágányra helye-fogantyúk segítségével a görgőkön lejele alá tolják.

egyes, hogy az ütközőtartó híd és a ekrény közötti rész megfelelő tuskók-legyen töltve. Sem az ütköző, sem az artó keresztvása nincs arra méretezve, kocsi súlyát elbírja, ezért az emelés-tuskók nem hiányozhatnak. Az elő-tek után a dugattyú karjának fel-és nozgatásánál az olajemelőt működésbe és megkezdjük a kocsi emelését. De akkor történhet, ha mindkét oldalon éllel ellentétes kerekek ki vannak és az emelési oldalon a csapágykeret hézagok ki vannak töltve. Az egység inoka a kocsi hossztengegyében állva az emelést.

kell tárgyaink a forgószármolyos kocsik emeléséről, melyek az eddig tett módon nem emelhetők. Ezek emelőkön erre a célra szerkesztett emelő- szükséges. Ezzel az emelőgerendá-velhető a kocsi oly módon, hogy az erendát előlről behúzza, a fellépő alá de emelővel a villamos perronon eresztbefejtetett gerendával is, emi-

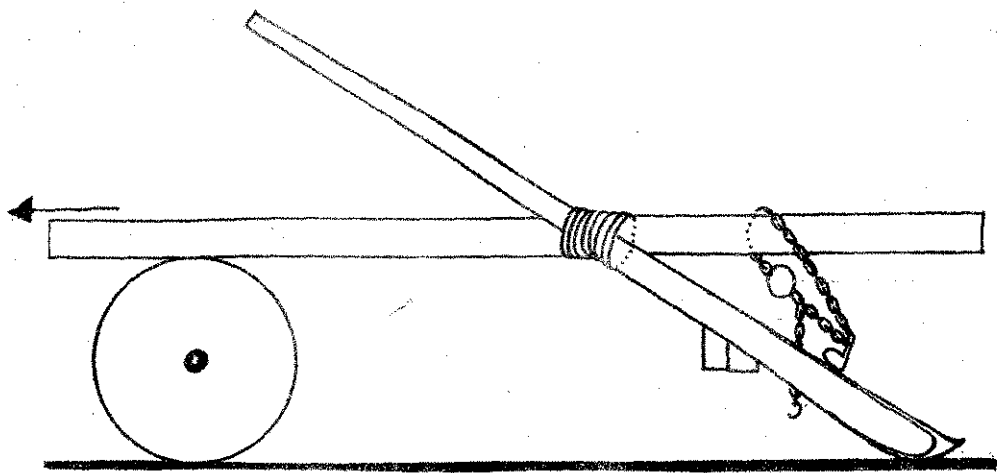

2. sz. ábra.  
Törött tengelyű kocsi vontatása emelőrúddal

kor az emelőgerendára, a hozzá rendszere-sített korméket kell felerősíteni. Emelőgerenda alkalmazása esetén az emelési oldal kereké-nél a csapágyakat kitölteni nem kell, mert a forgószármoly úgy van szerkesztve, hogy ha a villamost emelni kezdjük, az alvázon levő kormók a forgószármolyt is magukkal viszik.

A villamos felemelése után következik a sérültnek a villamos alól való kimentése. A heosztottakat csak akkor engedjük a sérült kimentésének végrehajtására, ha a kocsi megbízható módon van felemelve. A mentő-deszka alá szorult embert a farészek óvatos lefűrészelése után kell kiemelni. A fűváros-ban a városi villamosok súlya 8-14 tonnájig terjed, míg a helyiérdekű villamoskocsik 15 tonnánál nehezebbek. Ezeknek emeléséhez 2 darab egyenként 10 tonnás emelőre van szükség. A helyiérdekű villamoskocsik emel-lésénél még arra is figyelemmel kell lennünk, hogy a pályatest legnagyobb része nem burkolatkövekkel kirakott pályatest, hanem kavicságyazaton van elhelyezve. Ilyen eset-ben az emelő aláágyazására nagy gondot kell fordítani, mert ennek elmulasztása esetén előfordulhat, hogy az egyik kocsiemelő meg-süllyed, ezzel a kocsit kibillentjük a pályá-estéről.

#### ELŐT VILLAMOSKOCSEK EMELÉSE többféle módon végezhető.

1. Csavarorsós vagy folyadék-emelővel, amikor a kocsit elcsúsztatás ellen biztosítani kell. A kis emelőmagasság miatt minden részleges emelés után a kocsit alá-támasztjuk és az emelést fokozatosan alá-építve, a műveletet mindaddig folytatjuk, míg kötelek segítségével a villamoskocsit kere-keire nem állítjuk.

2. Az emelés kétlábú emelővel is történhet, amikor csigásor alkalmazásával állítjuk fel a villamost.

3. Megterhelt gépjárművel úgy hajtjuk végre a feladatot, hogy a billenésig felemelt villamoskocsi alsó részét kötéllel vagy láncsal valamely szilárd tárgyhöz köt-jük, felső pontját pedig megterhelt tehergép-járművel, kötél vagy sodronykötél segítsé-gével meghuzatjuk, így megforgatva a kocsit talpraállítjuk. Túlbillenés ellen szükséges biz-tosításról megfelelő hosszúságú laza kötél alkalmazásával gondoskodni kell.

4. Az emelés történhet csiga-sorral vagy csörlióval, amikor meg-felelő támaszpontokról kell gondoskodnunk. Általában villamoskocsi balesetknél a tűz-oltóság munkája főleg az életmentésre szor-ritkodik és csak ritkább esetben a forgalom eltorlaszolásának pillanatnyi felszabadítására. Minden további elhárító munka, mely a bal- eset folytán előállott forgalmi zavar vagy egyéb hibák kiküszöbölésére irányul, már a villamosvasút műszaki személyzetének hatás-körébe tartozik.

## Vasúti balesetek

Vasúti szerencsétlenségeknek (összeütközés, kisiklás, feldőlés, lezuhanás, stb.) a mentés esetről-esetre a hely és körülmények szerint változik. A vezénylőre hárul, hogy a szeren-csétlenség helyén megtegye a szükséges intéz-kezdéseket. Legtöbbnyire a romok által el-femetett és beszorult utasokat kell kiszaba-dítani és biztonságba helyezni. Előfordul, hogy a szerencsétlenséggel kapcsolatban a szerel-vény is kigyullad. Ilyen esetben a tűzoltóság alig nélkülözhető a tartályos gépjárművet. Villamosított vonalaknál a vezénylőnek első gondja legyen az áram kikapcsolásáról való gondoskodás. Sötétség beálltával hasznos se-gítségét nyújthatunk a világító berendezések rendelkezésre bocsátásával. További segítsé- get a tűzoltóság nemigen tud nyújtani, mert a rendelkezésre álló eszközök a nagy súlyok emelésére nem alkalmasak. E célra a vasút-nak segélynyújtó felszerelés áll készenlétben. A vasúti kocsik súlya 16-36 tonna között váltakozik. A vasúti berendezés helyreállítá-sát a vasúti szervek végzik.

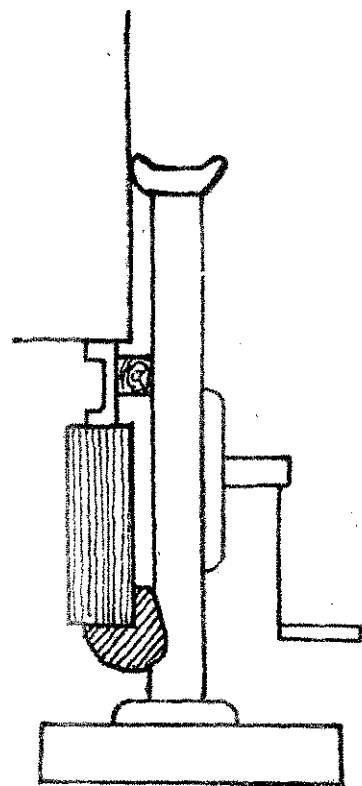

3. sz. ábra.  
Emelés fogásiéces emelő korméval

## Bajtársak tevékeny részvétele az aratási és cséplési munkálatokban

A szekszárdi alosztály gyomirtó brigádot szervezett meg, majd egy más alkalommal a nagytörvényi állami gazdaságnál gyapotkapáláson vett részt, ahol bajtársaink 180%-os teljesítményt értek el.

A diósgyőri bajtársak tevékenyen bekapcsolódtak a növényápolási munkálatokba.

A Csongrád-megyei osztályra beosztott bajtársak eredményesen vettek részt az aratási munkálatokban. A hőmezővásárhelyiek 5 hold búza learatását jelentették. A szegediek 6 holdat arattak le, azonkívül a „Felszabadulás” tszcs-ben két alkalommal kapálni voltak. Teljesítményük 16 hold.

A Fejér-megyei tűzoltó bajtársak két alkalommal, július hó 1-én és július hó 8-án arattak, így az ottani tszcs-k dolgozóinak hathatós segítséget nyújtottak.

A Hajdu-Bihar-megyei osztályparancsnokságon két brigád növényápolási, négy brigád pedig az aratási munkálatokban vett részt.

A Nógrád-megyei osztályparancsnokságon, a balassagyarmati alosztály és a salgótarjáni acélgyári őrök kapcsolódtak bele a nyári mezőgazdasági munkákba. Eddig 4 hold gabona learatását, 6 hold burgonya és kukorica kapálását, valamint a tszcs-ben lévő kertészethen csőhálózat szerelését végezték el.

A Somogy-megyei osztálytörzs, a kaposvári alosztály és cukorgyári őrök tagjai brigádba tömörülve, négy napon át arattak az Orczy tszcs-ben.

Ugyancsak tevékenyen kivették részüket az aratási munkálatokból a szolnoki osztályon, valamint a szolnoki alosztályon szolgálatot teljesítő bajtársak. A karcagi alosztály beosztottjai az aratási, növényápolási munkákban, a túrkeveiek pedig a növényápolásban tevékenykedtek.

Veszprém megyében az alosztály, a Fűzfő-gyártelepi és péti őrök arató és gyomirtó brigádokat szerveztek meg, amelyek az állami gazdaságoknak és a tszcs-eknek nyújtottak hathatós segítséget.

A Zala-megyei bajtársak brigádokat alakítva, végezték nyári mezőgazdasági munkákat. A zalaegerszegi alosztály az aratási munkálatokban, a lovászi őrök a növényápolás terén, a báczakerettyei őrök a fű kaszálásánál ért el jó eredményt.

Bács-Kiskun megyében a kiskunhalasi alosztály 12 holdat aratott le. Növényápolást a kerskeméti alosztály és az osztálytörzs 14 holdon, a jánoshalmi 6 holdon, a kiskunmajsi őrök 4 holdon, a kiskunfélegyházi alosztály 8 holdon, a kalocsai alosztály pedig 10 holdon végzett.

A makói „József Attila” tűzoltóképző iskola hallgatói közül 137 bajtárs vett részt 4 napon keresztül az állami gazdaságokban az aratási munkálatokban és 50 holdat arattak le.

A felsorolt egységek munkavállalása és a munka jó elvégzése azt bizonyítja, bajtársaink is átértékelték, hogy egy szem gabonának sem szabad veszendőbe menni. A bajtársak ezzel a ténykedésükkel támogatták a mezőgazdaság szocialista szektorát abban, hogy az aratási munkák és növényápolási munkák elvégzésével maradéktalanul végrehajtsák Pártunk II. Kongresszusának határozatát, a mezőgazdaság fejlesztésével kapcsolatban.

# AHOL jó munkát végeznek

Néhány nappal ezelőtt a szolnoki osztályparancsnokságon jártunk. A bajtársakat éppen nagy munkában találtuk. A műhelyekben és magán az épületen is nagy volt a sürgés-forgás. Elbeszélgettünk erről a hatalmas lendülettel végzett munkáról. A párttitkár (elvtárs) elvtársától megtudtuk, hogy „a Heves- és Csongrád-megyei tűzoltók mellett a szolnokiak sem akarnak lemaradni a takarékosági mozgalomban.

EZ HAMAROSAN be is bizonyosodott. A Tiszán tűzoltósűrke, piros csikokkal díszített kis hajót hímálnak a hullámok. „Bajtárs”, — olvassuk rajta a feliratot. És itt néhány szóval elmondjuk a Bajtárs történetét: 1945 előtt Szolnok város mentési célokra vásárolta meg a tűzoltóságnak. A fasiszták kiűzése után a csónak is magán viselte a háború nyomait. Ugy tűnt, mintha soha többé nem lehetne használhatóvá tenni. Azonban a bajtársak elhatározását mindez nem gátolta. Szinte minden pénz nélkül kezdték hozzá újjáépítéséhez. Apránként vásárolták meg a szükséges faanyagot, festékeket. A motort a Tűzrendészeti Főosztály utalta ki számukra. Most már ott tartanak, hogy július hó 29-én ünnepélyes keretek között adták át rendeltetésének a kis motoros tűzoltóhajót.

AMIKOR A BAJTÁRSÁKKAL együttesen számvetést csináltunk, megállapítottuk, hogy összességükben 30.000 forintot kaptak és a hajó 80.000 forintot ér. Így öntevékeny, jó munkájukkal 50.000 forintot takarítottak meg népgazdaságunknak.

Ezzel azonban nem ért véget a szolnokiak öntevékeny munkája. Bevezetnek bennünket a szertárba, ahol egy személygépkocsi és egy Dodge Weapon gépkocsi újjáépítése folyik. A személygépkocsi javítása 9200 forintba kerül. A motor generáljavításán kívül mindent házilag végeznek el rajta. Ha ezt nem ezen a vonalon oldanák meg, a javítási költségek ennek háromszorosát tennék ki. A Dodge gépkocsi újjáépítésében 6.000 forintot használnak csak fel. Viszont, ha a bajtársak nem sajátmaguk dolgoznának rajta, úgy az négy-szeresébe kerülne.

AZ UDVARON nyitott szertár átalakítási munkálatai bontakoznak ki előttünk. Amikor kijöttünk a szertárból, lebontott falrészlet láttunk. A bajtársak felvilágosítanak bennünket arról, hogy az építkezést is házilag végzik. A beszélgetés során felismertük: mi lelkesíti a szolnokiakat erre a nagy munkalendületre. A takarékosági mozgalmat összekapcsolták az Alkotmány ünnepére történő felajánlásokkal. Megállapítottuk, hogy az osztályparancsnokság dolgozó ily módon hozzávetőlegesen 120.000 forintot takarítanak meg népgazdaságunknak. A kollektív munkán és a bajtársak anyagi

áldozatvállalásán kívül a párttitkár kiemelte az autó- és motorszerelés radhatatlanul és nagy szorgalommal dolgozó Cséplő Tibor, Kiss István, Örmestereket és Jancsó Pál bajtársakat.

A TOVÁBBI BESZÉLGETÉS során megtudtuk, hogy két nőbajtárs teljesít feladatot az alosztályon. Tágas szobákban laknak. Az asztalon terítők, virágok. Cséplő Tibor, Kiss István, Örmestereket és Jancsó Pál bajtársakat. A TOVÁBBI BESZÉLGETÉS során megtudtuk, hogy két nőbajtárs teljesít feladatot az alosztályon. Tágas szobákban laknak. Az asztalon terítők, virágok. Cséplő Tibor, Kiss István, Örmestereket és Jancsó Pál bajtársakat. A TOVÁBBI BESZÉLGETÉS során megtudtuk, hogy két nőbajtárs teljesít feladatot az alosztályon. Tágas szobákban laknak. Az asztalon terítők, virágok. Cséplő Tibor, Kiss István, Örmestereket és Jancsó Pál bajtársakat.

Ugyanis a párttitkár elvtársal folytatott többesziöri megbeszélés, eddigi tapasztalatok, politikai és szakmai fejlődésük, újoncképző iskolán, tömegszervezetek kialakítására teszi őket arra, élcsapat tagjai legyenek. Azt kívánjuk, hogy most adja be a két bajtársnak, hogy minél előbb tagjelöltfelvételi kérelmet nyújtsanak.

EZUTAN A BAJTÁRSÁKKAL megbeszélés történt. Itt főként a takarékosági mozgalom hibáiról és azok kiküszöböléséről esett szó. Ráműtattunk arra, hogy az egységben öntevékenyen folyik a munka. Ahhoz azonban, hogy a párttitkár kormányzatunk erre vonatkozó határozatait megfelelően végrehajtsuk, szervezett és az egész mozgalom irányított fogása szükséges. A takarékosági és gazdasági hivatal vezetőjének, a vonalnak a kötelessége, mint ahogy egyes helyeken hibásan értelmezik a munkát. Különösen vonatkozik ez a tűzoltóságon belül a Nazarova-mozgalom megindítására és kiszélesítésére. A mint műszaki alakulatnál, a bajtársak értékes szereket bíztak dolgozókkal. A „Nazarova-mozgalom” keretében kell hatni, hogy a gép kezelője, a munkatársak, a gépjárműveket, a munkatársakat az év végéig külső javításra ne küldjék. Lebegjen szemünk előtt a tudatosabb munkások példája, a munkatársak, munkaszervezőket a „Nazarova-mozgalom” keretében szocialista zésre veszik át.

A közös megbeszélésen a munkatársak természetesen nemcsak a munkatársak területén dolgozókra vonatkozik. A jövőben fokozottabb mértékben kell megfigyelni mindazokra a kezdeményező munkafelajánlásokra, megtakarításokra, újjáépítésekra, amelyeket egyes egységekben a munkatársak közösen vagy egyénenként végeznek. Az elismeréseken és jutalmakon kívül nem utolsósorban az a tudatos munkatárs, a bajtársakat, hogy minden jó munkával a dolgozó népet szolgálják.

# Az újítási mozgalom JELENTŐSÉGE A TÜZOLTÓSÁGNÁL

téves népgazdasági tervünk sikeres teljesítésében döntő szerepet játszik a talista munkaverseny, a munka jobb szervezése és nem utolsósorban az alul-  
öví újítások tömege. Pártunk és a kor-  
yzat minden támogatást megad újító-  
ak, hogy munkájukat minél eredménye-  
en végezzék. A magyar újítómozgalom  
ovjetunió sztahanovista mozgalmának



**Antal t. szkv. bajtárs újításával  
szénsav- és oxigéntöltő berendezésnél**

dokain haladva már eddig is több-  
s megtakarítást eredményezett nép-  
ságunknak.

## is nevezünk tulajdonképpen újításnak?

ás minden javaslat, melynek megvaló-  
a népgazdaság részére valamilyen  
sági, vagy egyéb eredménnyel jár.  
gozó népünk, különösen az iparban  
koztatottak, megértették és magukévé  
az újítási mozgalom célját és jelentő-  
amit a bevezetett újítások tömege bi-

ízoltóságnál is vannak olyan öntudatos  
sak, akik mindennapi munkájuk jó és  
éktalan elvégzésén kívül újításokkal,  
rúsításokkal is hozzá akarnak járulni a  
elem fokozásához, valamint a beruhá-

zási költségek csökkentéséhez. Így **POLGÁR  
MIHALY** t. ft. örm. hűtővíz előmelegítő újítása  
szereink téli üzembiztos indítását segíti elő.  
Polgár bajtárs egy másik újítása lehetővé  
teszi, hogy gépjárműfecskendők fényező-  
ját bármilyen feszültségű hálózatról lehes-  
sen működtetni.

**ZÖLD ANTAL** szkv. a szénsavpalackok  
töltésénél alkalmazott újításával lényegesen  
megrövidítette a palackok töltési idejét és  
jelentős szénsavmegtakarítást ért el.

**VIZI JOZSEF** bajtárs a MAVAG tartályos  
gépjárműfecskendők töltőnyílásánál alkalmazott  
szűrő újításával ért el eredményeket.  
Mind a három bajtárs pénzjutalomban ré-  
szesült.

## Tegyük tömegmozgalommá az újításokat!

Ezek az újítások megmutatják, hogy van  
bennünk kezdeményező erő, de megmutat-  
ják azt a hibát is, hogy nálunk még nincs  
kellően megszervezve, nincs tömegmozga-  
lommá kiszélesítve az újító mozgalom. Ezek-  
nek a hiányosságoknak a kiküszöbölésére  
adta ki a Belügyminiszter Bajtárs a 370.056  
számú rendeletet, amely szabályozza az újí-  
tási ügyekkel kapcsolatos teendőinket. Ez a  
rendelet döntő lépéssel viszi előre a tűzoltó-  
ságon belül az újítómozgalmat.

Felemelt 5 éves tervünk a tűzoltók elé is  
fokozott követelményeket állít. Amit az 5  
éves terv folyamán szervező népünk épít és  
termel, azt a tűzkártól meg kell védenünk.  
Komoly és megtisztelő ez a feladat, amely-  
nek ellátásához nagy segítséget nyújthat a  
tűzoltó újítómozgalom.

## Tág lehetőségek

A tűzoltói szolgálat tág lehetőségeket biz-  
tosít újítóinknak. Felvetődik az a kérdés,  
hogy tulajdonképpen melyik vonalon is újít-  
sunk. Az élesedő osztályharc megköveteli,  
hogy a megelőző tűzrendészet terén olyan  
módszereket dolgozzunk ki, amelyek az ed-  
digi költséges beruházásokat a tűzvédelem ká-  
rosodása nélkül, egyszerűbb, olcsóbb eszkö-  
zökkel pótolják.

Fontos szereink k állandóan üzembiztos  
állapotban való tar...sa és gyors, biztos, in-  
dítása. Ezen a téren, továbbá a tűzjelzés, a  
taktika, a szerelés, felszerelésünk élettarta-  
mának megnövelése, az ügymenet és ügy-



**Polgár Mihály t. ft. örm. bajtárs  
munka közben**

kezelés stb. területén sok olyan elavult do-  
log van, amely újításra vár.

**B**ajtársak, nézzünk körül szolgálati helyün-  
kön, fedjük fel az újításra, észszerűsít-  
ésre váró dolgokat és minél több újítással  
járuljunk hozzá tűzvédelmünk fokozásához.  
Az újítások kérdéseivel a „Magyar Tűzoltó” a  
jövőben rendszeresen foglalkozik. Szeret-  
nénk mindenegyes számban igen sok és nép-  
gazdaságunknak értékes újításról beszámolni.

**MINAROVITS JANOS** t. hdgy.  
a B. M. Tűzrendészeti Főosztály  
újítási felelőse.



**Vizi József t. örm. bajtárs**

# SÖTÉT FENYŐK

Nyugodtan múlt el az ős és a tél is. Kora tavasszal pedig az öreg Jakob, miután elbocsátotta utolsó munkásnját is, legjobb ruhájába öltözött, s szomorúan tekintve fiára, így szólt:

— Hát, Isten veled, Aleks, Valdemárhoz megyek a városba. Hát mégis maradsz? Gondold meg jól. Mindenesetre félretettem neked kétezeret...

— Maradok — szolt mogorván Aleks. — Majd az eszükbe jutunk még apám... — És szomorú tekintettel nézett ki az ablakon és a kezét ökölbeszorította.

Két hét múlva azonban Aleks is elszökött. Bevette magát az erdőbe és sokáig bolyongott a fák, meg a szürke olvadó hó között.

A kulák-gazdaságokat felszámoló bizottság kongó némaságban találta házát. Csak egy magános csont-bőr tehén panaszos bögése hallatszott a hatalmas gazdasági udvaron.

A molnár pincéjének nyirkos, dohos levegője rothadt krumpliszaggal keveredett. Aleks majd megfulladt ebben a bűzben. Köhögött, a hideg rázta, bár bundájába burkolózott. Nappal türelmetlenül várta az éjszaka jöttét, hogy kimehessen friss levegőt szívni.

Amikor az első tavaszi rügyek megjelentek, a molnár már azt hitte, hogy Aleks elpatkol — olyan rossz bőrben volt. De kibírta s falpraállt. Komor fények égtek szemében.

— Hová mégy most? — kérdezte tőle a molnár.

— Az erdőbe — szolt Aleks.

— Csak pihend ki magad... Szólj, ha kell valami — majd ki-visszük.

Ettől kezdve Aleks a mocsárban rejtőzködött és óvatosan figyelt a külvilág hangjait. Hallotta, hogy csattognak a fejszék és líbegnek a fűrészek. Valamit építettek. A molnár fia azt mondta, óvodát.

Napokon át feküdt Aleks a lombsátorban a mocsárközepén. Csak éjszaka kelt fel. Ilyenkor az erdő szélén bolyongott. Üldözött vadként kémlelt a sűrű mögül a távoli lakóhelyek felé.

Egyízben az erdő szélé mellett, az orosz földeken át, kijutott a nagy lapályra. Ezt a lapályt tavasszal és ősszel víz öntötte el, az erdő mocsárrá változott. Mögötte idegen falvak földjei látszottak. A mocsár előtti síkságon magános csűr sötétlett. Vízócsák fényltek körülötte. Kőből rakott magaslatra építették. Aleks szétfröskölte maga körül a pocsolva vizet, a csűr felé indult. A csűr zárva volt, de az ajtóréseken keresztül látta, hogy tömve van szénával.

Egy ideig ott álldogált előtte, az éjszaka fekete némaságába bámulva.

Már nem tudják hová rakni a szénát? Nemsokára a legelőkre hajtják a jószágot s még egész csűr érintetlen szénájuk van. Talán el akarják adni? Még gazdagabbak akartok lenni? Hát most megmutatom, hogyan gazdagodtok...

Meggyújtott egy gyufaszálat és az ajtóresen át az összepréselt szénába csúsztatja. A lángocska gyorsan belekapott a tavaszi szélről jól kiszáritott szénába. Kis ideig még elgyönyörködött a tűzben, majd lassan az erdő felé vette útját s a lángok kellemes recsegését és ropogását fülelte. Már jókora utat tett meg az erdőszélén, amikor meghallotta a kolhozharang tüzetjelző kongását. A harangszó máskor az ebédidő és a munka végeztét jelezte.

„Ebédre harangozol, csak harangozz, csak harangozz. Jó ebéd vár rátok. Jól lakhattok mindannyian.”

Amikor a patakhoz ért, megégyeser visszapillantott.

A hatalmas tűz messzire bevilágította az éjszakát. Mint valami fekete szörny bordázata, látszottak már a csűr tetőgerendái. A széna már nem látszott, hanem valami fényesen vakító, majdnem fehér, magascsapó láng- és füstoszlop világított, amely a csendes éjszakába ontotta a pernyét. A csűr melletti vízenyős lapályon, amelyen visszatükröződött a hajnalpir, hadonászó emberkéek futkostak. Majd félkörben a csűr körül, vékony vízsugár tört a magasba. A fekete füstből fehér párapárnák csatlakoztak.

Aleks gúnyosan nevetett, majd továbbment. Hadd ugrálják ki magukat reggelig. Most legalább megtudják, hogy mi az ára Aleks Karjamaa kitaszításának.

Néhány nap múlva aztán kigyulladt az orosz falu klubja. Petróleummal önthették le, mert egyszerre több oldalról borult lángba. A molnár és fia valakinél vendégeskedett a faluban. Az elsők között futottak a tűzhöz, átkokat szórtak a gyújtogatóra. A klubot azonban nem sikerült megmenteni.

Ettől az időtől fogva Aleks egyre nehezebben tudta megközelíteni a falut. Estéknént szabadjárta engedték a kutyákat s öröket állítottak a középületek elé. Jó ideig ki sem mozdult rejtékelyéről.

Amikor a molnár fia megnyugtatta, hogy a riadalom elcsendesedett, Aleks elhatározta, hogy a másik végéről közelíti meg a falut. A falu tulsó végén kovácsműhely állt, nem messze a bozóttól körülött vízmosástól. Amikor az éjszaka sötétben a kovácsműhelyhez

jutott, észébejutott a hajlotthatú, feketeszakállú kovács, aki rége is hidegen nézett rá, amikor dolga volt vele.

Aleks petróleumot loccsantott a kovácsműhely sötét falára.

— Most aztán szagolhatod, milyen az illata! Szeretném húsz p. mulva látni a szemed. Biztosan tányérnyira mereszted majd ki úgy ordítasz: „Segítség, ég a műhelyem!”

— Ki az? — kérdezte egy ember előlépve a műhely háta mö. hosszú fogókkal a kezében.

Aleks egy pillanatilag megdermedt a sötétben. Majd az em arcába vágta a petróleumos íveget és még mielőtt az felocsudna volna, ráugrott és öklével a fejére ütött.

De az ember nem esett el, hanem olyan erővel fogta át, hogy a lekzete is elállt. Aleks hanyattesett és magával rántotta ell felét. Ugy érezte, mintha a kovácsműhely dőlt volna a mellére... kovács vaskeze szorongatta. Bozontos fekete szakállával föléje ha, Aleks arcába akart nézni.

Aleks elfordította arcát, ki akarta szakítani magát a ször. ölelésből. Lábát a műhely falához támasztotta, s akkorát lökött gán, hogy a másik ember fölé kerekedhetett. A kovács gyomrára lepedett és nagynehezen kiszakította kezét vasmarkából. Futás eredt. Szíve eszeveszetteen kalimpált, a tüdeje meg majd beleszak a levegőhiányba.

Az öreg kovács utánahajította a fogóit s az rőptében szét és úgy lábán találta Aleket, hogy az orrukott. Így kúszott anél. hogy felállt volna, a sűrű lóhere között. Fulladozott és száját t. gaffa, akárcsak a partravetett hal.

Mögötte lámpák imbolyogtak s emberek futottak a vízmosás f. hogy bekerítsék.

Ezután az eset után Aleks több héten át a rejtékén maradt. sem mozdult.

Éjtszakánként a zümmögő szünyogok nem hagyták aludni, r. pal pedig az odahallatszó, gyűlölt gyermekkacaj és dal zavarta.

Schogysem találta helyét az unalomtól. Piszkos körmével ré nem mosdott testét vakargatta és egyre forgolódt a tetves p. rócokon.

Lám, tőle nem messze zajosabb és vidámabb élet folyik, mint laha, s őt kitaszították belőle. Senkinek sem hiányzik. Meg gólhet a mocsárban, senki sem sajnálja. Még a molnár fia s. Még az is belerüg majd kihült testébe, mondván: „Csakhogy vé megdöglött az átkozott csontváz, egész nyáron át ült a nyakun. Csak köhögött, köhögött... És mi sínylettük meg. Mennyi vod ivott meg a nyáron.”

Érezte, hogy nem bízhatik a molnár fiában. Könnyen elárulha. Nem hiába mondogatta, hogy be akarnak lépni a kolhozba.

Egy hónapig alig bujt ki rejtékelyéről. Kufattak utána. M. dughatta ki az orrát, hogy örre ne bukkanjon.

De a gyujtogatásoknak nem szakadt vége, annak ellenére, h. ki sem mozdult az ingoványon lévő sátorból. Egy sötét éjtszaka ész tanyák és orosz falvak mögött ismét tűzcsovák csaptak az boltra. Ahol a patakocska a tutajozható folyóba ömlik, egyszerre c. leégett a malom és az olajtű is. Az a malom és olajtű volt amelyet a molnár adott át a szovjet hatalomnak.

Aleks kárörvendve nézte a tűzcsóvat s elnevette magát. Tu. miről van szó. Ha már az ellenségnek jutott, akkor senki se leg. inkább. Jól működtek a molnárék. Derék gyerekek. Élnék még a s. jegenyefenyők, hogy az ördög vígyen el benneteket!

Amikor a nap a fák s a bokrok mögé tért s az égbolt rózsaszín. változott felállt, dülöngélt hosszú lábán, akárcsak a sötét je. nyefenyő a szélfúvásban.

Egy ideig egyhelyben állt, fejét tenyerébe hajtotta, majd n. tapogatta belső zsebében a kést és lassan elhagyta a lomb. rat. Lyukacs csizmába bujtattott lába az első bokor után rögtön a s. süppedt. de ez nem zavarta és kitapogatta a víz alá merült d. kákat magabiztosan haladt tovább.

Alkonyat után érte el az erdő szélét. Csizmájában sáros lat. cuppogott. Leült a bokrok közé, lassan levetkőzött, kicsavarta ka. jából a piszkos vizet, majd ismét felhúzta csizmáját.

Azután felállt s levágott egy vastag nyírfága. Nehéz b. készített belőle.

Már egészen beesteledett, amikor kijutott az erdőből.

Látta, hogy egykori földjén idegen emberek szántottak az. vetés alá. Kissé lehajolt s a patak felé vette útját. Arra tért, am. a lenföldek kezdődtek s kis asztagokban állt a len.

Átlépett a patakon, földrevetette magát s a lenasztagok. kúszott. Időnként megállt s a legkisebb neszre is felfigyelt.

Sokat kellett kúsznia ezen az éjtszakán a lenasztagok kö. Sokszor meg kellett állnia s arcát a földre lapitani, lélekzetét. visszatartva, míg végül elérte Elmar Uitot. Igaza volt a molnár.

kor azt mondotta, hogy az emberek kimerülnek. Elmar is mintha egörnyedt volna. Hátával egy asztaghoz dőlt és aludt. Biztosan radtságg verte le lábáról.

Aleks csak a fejbűbját és puskájának felfelé meredező csövét

Lassan talpraállt és kétkézbe vette a botot. Óvatosan, de mégis lassan és pontosan kell cselekednie. Elmarral nem lehet tréfálni, kell ütni, hogy ne tévesszen célt az ütés, ha az élők sorában akar adni az ember. Aleks részeg volt. Ő is érezte, amikor felállt, alig inogtak, sehogysem tudta felmérni, hogy elérte-e Elmar fejét, de sem. Kezdték ráeszmélni, hogy túlságosan sokat ivott és megaragudott magára ezért. De nem akart visszatérni dolgavége nélkül. Mindig ura volt elhatározásának.

Elszántan előrelépett, két kezébe markolta a botot, felemelte s célozván Elmár gyűlöletes fejét, nyilat ütött, hogy maga is elfitette egyensúlyát. Az asztagra dőlt. De hallotta, amint Elmar rögött s puskájával együtt a földre zuhant. Gonosz örömet érzett az ütés sikerült, olyan erős volt, hogy nem igen maradt egészben Elmar feje. Ha meg igen, annál rosszabb neki.

Gyorsan talpraugrott s kését kezében tartva a boglya mögé fűrészes lábait valahová oldalra vitték. Gyorsan visszaimbolygott, könyörület nélkül végezzen azzal, aki meglopta s apjával együtt ziftotta az életből. Térdreereszkedett előtte, nehogy célt téveszt. De mégsem emelt rá kést, mert szeme kidülledt a rémületől.



rög vigye el! Ez nem Elmar volt. Ez bizony nem Elmar volt. Nőt őlt meg Elmar helyett! Hogy lehetett ilyen

— Hm! Hm!... — rekedt hangot hallatott és imbolyogva eltűnt szakában.

Lassan megvirradt. A bokrok gallyai mögül nézte az embereket. atartásukból szerette volna kivenni, mit akarnak ellene tenni tiszakai történetek után.

ost már tudta, hogy mi hiányzik! Egy jó revolver és vagy kétszáz töltény. Más semmi. Majd beszerzi a molnár. Majd megtja akkor, mit tud.

Nem sejtette, hogy ezalatt a molnár és fia áll a sátra elé vizesárosan. Komoran beszélgettek.

Aleks haragosan lépett ki a bokrok közül, öklével a lenföldek enyegetett. Most már tudta, mit kell tennie és semmitől sem félt. ddig nem fogták el, hát ezután sem sikerül. Aki meg megkí-golyót kap a fejébe.

Aleks megfordult s lassan, óvatosan a mocsár mélyén lévő rejtélyére indult.

De ebben a pillanatban rövid, halk fűttszó hallatszott balról. a visszhang, hirtelen válaszfűttyök hangzottak föl minden ról, jobbról, balról közelebből, távolabból. Majd kutyák csac, de abbahagyták az ugafást. Úgy látszik, elhallgattatta őket j.

Megkezdődött a hajtóvadászat.

Aleks, mint a nyúl, futásnak eredt. De már elkéselt.

Amikor átfutott a mohával borított tisztáson, az emberek észre-veittek. Már nem rejtőztek, hanem kiabálva mutogattak egymásnak.

A nedves, sikamlós mohával borított tisztáson kellett átszöknie, hogy elérhesse az ingoványt. Már majdnem utolérték a kutyák. Amikor a mocsárba ugrott, majdhogy le nem csúszott a víz alá rejtett deszkáról.

A kutyák nem mertek utána eredni, s szárazabb átjáróra kutatva, ide-oda futkostak a mocsár előtt. De nem volt átjáró. Jobbra és balra szélesen terült el a sáros ingovány. Tetejét penészes, vékony, zöld levélkékből álló réteg borította. A mocsár homályosan csillogott a hűvös, őszi napfényben.

Az emberek nagynehezen átvergődtek az ingoványos talajon egészen a fekete mocsárig. Csodálkozva nézték az ingoványos szigeteckéről: hogy fut Aleks ott, ahol más még járni is képtelen, ahol az ember nyakig süppedne és segítségért kiáltana. Ugy ingadozik lába alatt a talaj, mint a kocsonya, de ő csak nyugodtan lépdel, s egyre messzebb távolodik. A zombékok és sárgalevelű bokrok ismét felemelkedtek mögötte, hogy eltakarják az embereket elől.

— Allj! — kiáltotta egy rendőr, s felemelte revolverét. — Allj, vagy lövök!

De Aleks nem állt meg. Ugy eligazodott az ingoványon, hogy teljesen eltűnt üldözői elől. A rendőr kétszer is utána lőtt, de rájött, hogy hiábavaló. A golyók a zombékba fűrődtek. A szigetecke szélére két ember lépett a sűrű bokrok közül.

Aleks megrémülve húzta össze magát, de miután megismerte őket, megnyugodott. Sőt, még megörült nekik. Hát mégsem volt egyedül! A molnár fia óvatosan a deszkára lépett és kissé a latyakba merülve elindult rajta, le sem véve szemét Aleksről. Jobbkézében fejsze csillogott. Mögötte nagy óvatossággal indult el apja, s az ő kezében is valami súlyos tárgy volt. Aleks örömmel nézett rájuk.

Aleks felrezzent és hátranézett. Keze könyékig sárban volt. Fel akart állni, de a molnár fia halkán így szólt:

— Semmi, csak maradj nyugodtan fekve — intette nyugalomra balkezeivel, a jobbal pedig kissé magasabbra fogta a fejsze nyelét. Le sem vette Aleksről a szemét.

A hangja valahogy furcsán hangzott.

Aleks mégégszer jól a szeme közé nézett, és mint akét kígyó mart meg, teljes erejéből kirántotta a sárba süppedt kezét.

— Semmi, fekdj csak nyugodtan — nyugtatta meg halk, furcsa hangon a molnár fia és elérve a zombékokat, felemelte a fejszét

Jaj, jaj, — kiáltotta Aleks, miközben kirántotta a latyakba süppedt kezét és lábát.

Alig tudott oldalra húzódni és felugrani, hogy kikerülje a végzetes csapást. A molnár fia pedig felemelt fejszével utánaeredt. S térdig süppedve a mohába s latyakba, ugyan-

azokat a megnyugtató szavakat mormolta:

— Semmi, ne félj. Hová futsz? Vájr egy kicsit...

De Aleks tördelve maga előtt a bokrokat, már visszafelé futott.

Ott hátul ellenségek várták, akik meg akarták büntetni, mert rosszat tett nekik. De azok nem voltak olyan félelmetesek, mint ez a kettő, akinek semmi rosszat sem tett és mégis bántani akarják.

Az emberek elképedtek, látván, miképp fut/feljük a csenevész bokrok közül egy magas, elcsigázott arcú, bozontoshajú ember, néha térdig süppedve a mocsárba és latyakba. Mögötte pedig ugyanígy vergődött és futott a molnár fia.

A rendőr lövésre emelte revolverét, de nem lőtt.

A szigetecke szélén Aleks megcsúszott és a latyakos ingoványba süllyedt. Már majdnem utolérte a molnár fia.

— Jaj, Jaj! — kiáltotta ismét kétségbeesett hangon Aleks, — Mentsetek meg, mentsetek meg!

Es csizmáját a hínárban hagyva, a fekete lápba vetette magát. Ekkor a molnár fia magasra emelte a fejszét és utána hajította.

Allj! Ne tedd! — kiáltotta a rendőr. De már elkéselt. A fejsze átszelte a levegőt és élével Aleks nyakszirtejébe vágódott. A hirtelen beállott csendben mindnyájan hallották, mint roppan meg a koponyája.

A molnár komor pillantást váltott fiával és olyan némán álltak a zombékon, mintha várnának valamit. Olyan komoran és mogorván álltak, mint két sötét mocsári jegenyefenyő vihar előtt, amely ki akarja tépni a gyökerüket.

# Hírek a Tűzoltóéletből

## Eredményeink a takarékoság terén

Pártunk II. Kongresszusának határozatai értelmében felemelt 5 éves tervünket egész dolgozó népünk magáévá tették. Ezt bizonyítja az üzemeinkben egyre fokozódó munkaverseny lendülete.

Annak ellenére, hogy a tűzoltóság tagjai közvetlenül nem vesznek részt a termelő munkában, jó és önfeláldozó munkájukkal biztosíthatják a dolgozó nép által termelt javak megvédését.

A takarékosági mozgalommal kapcsolatban sokszor a bajtársak tanácsalanul állnak, s nem tudják, hogyan, milyen területen tehetik magukévá a Minisztertanács takarékoságról szóló határozatát, pedig csak szét kell néznie minden bajtársnak saját munkaterületén és máris találhatnak módot és alkalmat takarékoskodásra. Pl. már beszámoltunk a Csongrád és Heves megyei bajtársak takarékosági terein elért eredményeiről, melyekkel a bajtársak népgazdaságunk számára 150.000.—, illetve 120.000.— Ft-os megtakarítást értek el. Ezért a bajtársak belügyminiszteri dícséretben, valamint pénzjutalomban részesültek.

De ezenkívül példaként állíthatjuk minden tűzoltó bajtárs elé a Borsod megyei osztályparancsnokság állományában szolgálatot teljesítő Gíbarszki Mihály t. üz., Abraham Lajos t., Erlich Győző őrm., Simon József t. t. őrm., akik egy nagy tüzesetnél életük kockáztatása mellett nagy odaadással teljesítették dolgozó népünk iránti kötelességüket. Önfeláldozó hazafias munkájukkal többmillió értéket mentettek meg népgazdaságunk számára.

Ugyancsak például szolgálhatnak minden bajtársnak a Bács-Kiskun megyei osztályparancsnokság állományában szolgálatot teljesítő Végyvári István t. szkv., Jenővári Márk t., Balogh Béla t. t. őrm., Illés János t. szkv., Baksa Mihály t. szkv., Bartha József t., Agóty István t. bajtársak, akik egy műszaki mentés alkalmával önfeláldozó hősiességgel komoly értékeket mentettek meg.

Mindkét osztályparancsnokság állományába tartozó bajtársakat a Belügyminiszter Bajtárs dícséretben és pénzjutalomban részesítette, amit a bajtársak ki is érdemelték, mert öntudatos magatartásukkal, jó és áldozatos munkájukkal bizonyították, hogy harcoss tagjai a békétábornak és a szocializmus építő társadalomnak.

Kövessük példájukat, hogy a jövőben még nagyobb eredményekről számolhassunk be.

MAROSFALVI LASZLÓ t. őrm.

## DISZ kultúrest a budapesti osztályparancsnokságon

A budapesti osztályparancsnokság és a VIII. alosztály DISZ-szervezete jólsikerült műsoros estet rendezett a közelmúltban az osz-

szorral bizonyította be a DISZ-szervezet kultúrscsoportja a szocialista kultúra terén eddig végzett munkáját.

A műsoron nagy sikerrel és tu-



Az OTE budapesti osztályparancsnokság kultúrscsoportja nagy sikerrel aratott „Ukrán csalogány” című művét.

tyálparancsnokság kultúrtermében. A bevezető beszédet Labanc András hdgy. bajtárs, a szervezet tükára tartotta, ismertette a DISZ feladatát és szerepét a tűzoltóság-nál. Utána jólsikerült kultúrnmű-

dásának színe-javát adva szerepelt az Állami Tűzoltóság fűvészenekara. Nagy sikert aratott a szervezet táncscsoportja is a „bolgár kenderdönc”-cal.

## A jövő oktatási évben még jobban

### kivesszük részünket a tanulásból

A pártoktatási évad befejezésével a „Pécsi Bányász” is foglalokzik és közli, hogy a záróvizsgán a pécsiúhegyi üzemi pártszervezet üzemi tűzoltóinak politikai iskolája volt a legjobb. Az elvtársak nemcsak szorgalmasan jártak az iskolára, hanem minden esetben lelkiismeretesen felkészültek, aminek eredményeként össze tudják kapcsolni az elméletet a gyakorlattal. Ezt bizonyítja az is, hogy alméleti színvonalunk emelkedésével együtt a munkához való viszonyuk megváltozott. Ezt igazolta Hmetovics Károly záróvizsgán tett felajánlása, mely szerint 32 kocsi karbantartása helyett 40 kocsi karbantartását vállalta.

Az összefoglaló végén könyvjutalomban részesítették azokat az elvtársakat, akik legaktívabban látogatták az iskolát és példamutatóan előjártak a tanulásban. Végezetül Kesztyűs János elvtárs emlékedett szóásra és az egész hallgatóság nevében ígéretet tett, hogy a jövő oktatási évben még sokkal jobban kivesszük részüket a tanulásból, mert csak így tudnak még sikeresebb eredményeket elérni a béke megvédése és szocializmusunk minél előbbi felépítése érdekében.

BLESZITY JÁNOS t. hdgy.

## Szabadtéri műsoros est a „Szabadság” strandon

A XIII. kerületi kapitányság R. E. kultúrscsoportja a „Dózsa György” tűzoltó tiszthelyettesképző iskola, valamint a helyi MSZT és MNDSZ közreműködésével a közelmúltban a „Szabadság” strandfürdő területén szabadtéri műsoros estet rendezett. A műsorból derekasan kivették részüket tűzoltó bajtársaink is. Ennekkaruk négy énekszámot, táncscsoportjuk ukrán és cseh népi táncot adott elő.

Ez a szabadtéri műsoros est példaképe annak, hogy hogyan kell a kultúr vonalon is együttműködni a rendőri bajtársakkal. Ezekben a szerepléseken keresztül még több megbecsülést szerzünk annak a két testületnek, amelyekre hivatva vannak dolgozó népünk életét és vagyonát megvédeni.

## A zalaegerszegi osztály kultúrfelelőse írja

A zalaegerszegi osztály befejezte tanulmányozta és magáévá tette a MDP II. Kongresszusának határozatait. Minden bajtárs találhat posztot, ahol jó munkát tehet. En — a kultúrfelelős megtalálom a munkaterületemre vonatkozó útmutatást; fok kell népünk kulturális felkészülését.

Első lépésünk a kultúr meg szervezése, kultúranyának megszerzése és feldolgozása. Vagyis az OTE bocsátotta rendelkezésünkre. Munkánkban azt tűztük magunk elé, hogy minél szelebb hozzuk egymáshoz és a várost és a községi és a tűzoltóság között is szoros kapcsolatot építsünk ki. A közelmúltban a zalaegerszegi járási tűzoltócsapaton szíven szerepelt kultúrscsoportunk, ahol nagyszámú közönség előtt szép sikert ért el. Pusztán a népi táncok és a népi zenék mellett a közönség elismerését fejezték ki. Munkánkért és kérték, hogy szörs is látogassuk meg önközörs.

Tervbevetünk, hogy minden szőrsnap meglátogatunk egy-egy ut és haladó kultúránkat a közelmúltban a zalaegerszegi járási tűzoltócsapatunk is eljuttat.

Tűzoltócsapatunkat is a legjobbak közé számítottuk. A munka jellemző. Röplátogatunk a zalaegerszegi járási tűzoltócsapatot 3:0 arányban lejátottuk. A nagykanizsai járási tűzoltócsapatot 2:1 arányban győztük le. A nagykanizsai csapat ellen.

Eddig elért eredményeinkről a zalaegerszegi járási tűzoltócsapatunk és tanulásunknak.

SALAMON IMRE t. őrm.

## Kultúrscsoportja Balatonon üdül

Alkotmányunk dolgozóinak biztosította az üdülés jogát. Pártunk és kormányunk nemcsak a dolgozók üdülésének gondoskodik, hanem lehetőséget nyújt arra, hogy az üdülés alatt a dolgozók kulturális igényeiket is kielégíthessék. Testületünknek Balatonon üdülő minden csoportjának OTE valamelyik kultúrscsoportjának támogatásával kell üdülnie. Az előadásokra minden alkalmatosság megkötött a falu dolgozóit.

Legutóbb a VIII. alosztály kultúrscsoportja és a XIV. alosztály kultúrscsoportja is Balatonon üdült. A megjelent vendégeknek a kultúrscsoportunk részéről a következő levél, amelyet a győri Községi Tanács V. t. öbízottsága küldött az OTE Tűzoltó Egyesület Vezetőjének.

„A balatonygyőri Tanács V. öbízottsága köszönetet mond a kultúrscsoportunk részéről a közelmúltban a balatonygyőri strandon rendezett műsoros esten.

„Az OTE Tűzoltó Egyesület Vezetőjének a balatonygyőri strandon rendezett műsoros esten.

„Az OTE Tűzoltó Egyesület Vezetőjének a balatonygyőri strandon rendezett műsoros esten.

„Az OTE Tűzoltó Egyesület Vezetőjének a balatonygyőri strandon rendezett műsoros esten.

Balatonygyőr, 1951. június 10. V. VARGA BALINT s. k. nép.



A zalaegerszegi osztályparancsnokság kultúrscsoportja a „Szabadság” strandon rendezett műsoros esten.



## Kölcsonös áthelyezések

alábbi bajtársak keresnek bajtársakat, akikkel kölcsonshelyezést kérhetik:  
**AR MIHALY** t. a VIII/2. sz. (MÁVAG) Debrecen, vagy kőrére;  
**SAR JANOS** t. az esztergomi lyról a kaposvári osztályparancsnokságra;  
**SE JÓZSEF** t. tiz. a miszostályparancsnokságról a ci. Heves-megyét, vagy a megyei osztály területére;  
**IO FERENC** t. a Bp. XVIII/3. ról a Csongrád-megyei oszancsnokságra, vagy a szelosztályra;  
**OVITS LASZLO** t. az esztergomi osztályról a zalaegerszegi parancsnokság területére;

**HASZNOS PÁL** t. az esztergomi alosztályról a Szolnok-megyei osztályparancsnokság területére;  
**BAKNAR JÓZSEF** t. az esztergomi alosztályról a szombathelyi osztályparancsnokság területére;  
**IFLAND ANDRÁS** t. az esztergomi alosztályról Tolna-, vagy Fejér-megyei osztályparancsnokság területére;  
**KOVÁCS JANOS** t. a kiskunfélegyházi alosztályról a békéscsaba-i osztály, esetleg a szolnoki osztályparancsnokság területére;  
**SAJTI MIHALY** t. a Diósgyőri-Vasgyári alosztályról Csongrád, Békésmegye területére, vagy Budapest környékére;  
**SZABÓ BÉLA** t. a tatabányai alosztályról, a bajai alosztályra, vagy Baranya megye területére.



A budapesti osztályparancsnokság Dózsa Sport Körének labdarúgócsapata

## Üzemi tűzoltó bajtársaink tanfolyama

TE XIV. kerületi alosztályüzemi tűzoltói részére 96 nyalomat rendezett, amely-rovizsgáját július hó 10-én k meg. A tanfolyam záró-ín bajtársaink komoly fel-égről tettek tanúságot. Ez

nek a tanfolyamnak megrendezése, amellyel hozzásegítették az üzemi tűzoltó bajtársakat ahhoz, hogy szolgálatukat még jobban láthassák el. Ezenkívül az alosztálytagozat munkaversenyre hívta ki a III. alosztályt.

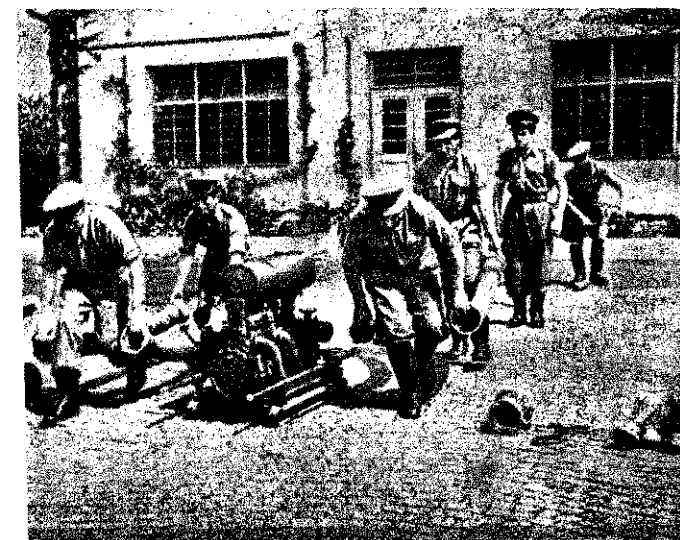

Üzemi tűzoltók

am még közelebb hozta az üzemi tűzoltó bajtársakat az alosztály bajtársakhoz, mint az a záróbeszédében Lonsz alhdgy. mondotta. Alosztályon dolgozó bajtárs munkáját bizonyítja en-

Reméljük, hogy bajtársaink munkaverseny-felhívását még sok alosztálytagozat követi, hogy szocialista tűzoltóhoz méltó magatartással bebizonyíthassák dolgozó népünkhöz való ragaszkodásukat.

## SPORTHIREK

### Labdarúgás

A budapesti osztályparancsnokság „Dózsa” sportkörének labdarúgó csapata július hónapban Balatongyörökön és Keszthelyen szerepelt, ahol 4:2 és 1:2 eredményt ért el. A csapat szereplése elé nagy várakozással tekintett a helybeli közönség, tekintettel arra, hogy budapesti csapatról volt szó, amely a „Dózsa” színeit képviselte. A csapat keszthelyi szereplése nem ütötte meg azt a mértéket, amit joggal elvártunk tőle. Ez pedig a helytelen csapatösszeállításnak és az egyik játékos fegyelmezetlen viselkedésének tudható be, akit a bíró ki is állított. Mind a két mérkőzésen kitűnt sportszerű viselkedésével és szép játékkal Bartha László t. örv. bajtárs.

### DÓZSA sportköri bajnokságok megindulása

A „Dózsa” sportkörei közötti röplabda- és labdarúgó bajnokságok megkezdődtek. A röplabdabajnokság első fordulójának lebonyolítása után megállapíthatjuk, hogy bajtársaink szép számmal vesznek részt a bajnokságokban. Kiemelkedő eredményeket értek el eddig a XVIII., a XIX., valamint a XXI. kerület, annak ellenére, hogy a nagy létszámú kerületből bajtársaink csak egy fővel vesznek részt a sportkör munkájában, Reméljük, hogy a XXI. kerületi bajtársak is megértik a sport jelentőségét és a közeljövőben még többen lépnek be a „Dózsa” sportkörbe.

A labdarúgásban jól szerepeltek eddig az osztályparancsnokság, a tisztképző iskola és a III. kerület csapatai.

## MHK HIREK

Július 28-án a fegyveres testületek a Margitszigeti B. M. sportpályáján jólskerült MHK sportünnepélyt rendeztek, amelyen a tűzoltó bajtársak részéről a tisztképző, tiszthelyettesképző és a női gazdaszínhelyettesképző iskola hallgatói vettek részt. Nőbajtársaink együttes gyakorlat keretében mutatták be az MHK-ban szereplő kötelező tornagyakorlatokat.

Az MHK próbázásokon kívül röplabda villámturna is volt, amelyet a honvédség csapata nyert meg.

Kiemelkedőbb eredmények: Súlylökés: 1. Kovács P. (rendőr) 11.70

m; 2. Gobbi (tűzoltó) 10.05 m. Gránátdobás: 1. Mosztinka (rendőr) 55 m. 2. Guid (rendőr) 53 m. Távolugrás: 1. B. Szabó (rendőr) 6.15 m. 2. Kosztán (tűzoltó) 5.68 m. 1000 méteres futás: 1. Mehl (tűzoltó) 3:03, 2. Gergely (rendőr) 3:10.

Női eredmények: Távolugrás: 1. Brunkó (rendőr) 3.80 m. 2. Kovács (tűzoltó) 3.70 m. 100 méteres futás: 1. Niever (tűzoltó) 14.9 mp. 2. Gondrák (rendőr) 16 mp. Súlylökés: 1. Gondrák (rendőr) 6.59 m. 2. Németh (tűzoltó) 6.54 m. Gránátdobás: 1. Letenyei (tűzoltó) 36 m. 2. Horváth (tűzoltó) 36 m.

## ARÓTŰZOLTÓ

ar tűzoltóság folyóirata. tti a szerkesztőbizottság.

Felelős szerkesztő:

**Csillag Gyula**

tűzoltó alezredes.

Felelős kiadó:

és Államigazgatási

v- és Folyóiratkiadó

Igazgatója.

Szerkesztőség:

ajcsy Zsilinszky-út 7.

elefon: 428-732.

Kiadóhivatal:

„ Szemere-u. 10.

elefon: 120-243.

3. egyszámia: 999.207.

Illag Nyomda, Budapest.

vezető: Bolgár Imre.

## Szerkesztői üzenetek

URBANOVITS ELEMER t. t., Makó.

A bajtárs versében valóban megtalálható a nép iránti szeretet és a Szovjetunió iránti hűség. Mégis a bajtárs helytelenül fogja fel a vers, a líra formái és tartalmi egységét. Verseinek mondanivalója szétfolyó. A rímek és a ritmus hiánya mesterségbeli gyakorlatlanságra vall. Kifejezésmódja, nyelvezete darabos. Látszik, hogy még kiforratlan. Nagyon sokat olvasson, hogy fejlődhessek szemlélete, nyelvézéke, és kifejezésmódja. Így haladhat csak irodalmi vonalon.

BALINT LASZLO, t. szkv., Budapest.

Verseinek irányvonala elég jó, érzései emberiek. Kifejezésmódja mégis szegényes. Képel, hasonlatok nem mindig szerencsések. Mondanivalóját itt-ott egészen színtelen szavakba foglalja. Így elvesz a tartalom jelentősége is. Ritmushibákkal küzd. Olvasás, elmélyedés, megfigyelés, — tehetség és gyakorlat teszi a mestert.



A női gazdaszínhelyettesképző iskola tagjai a Dózsa Sportkör labdarúgócsapata mellett

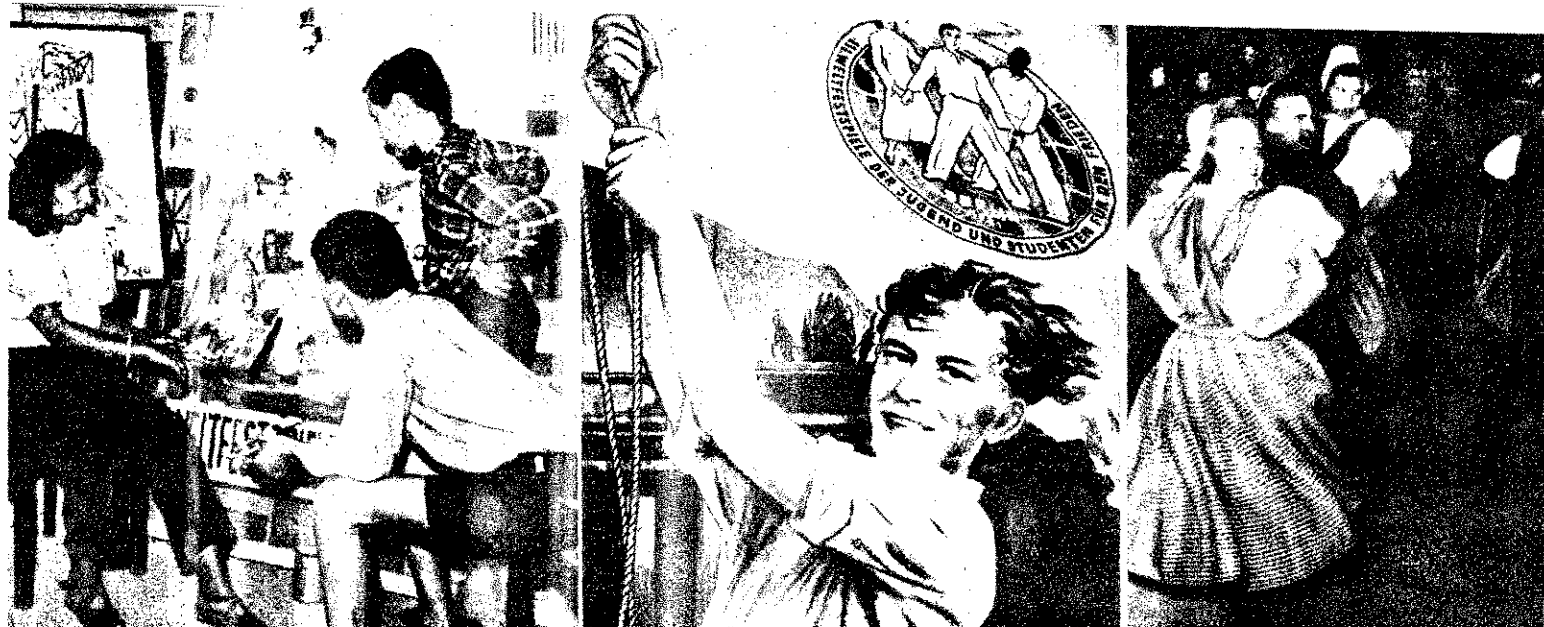

A berlini ifjúság lelkesen készíti a VIT-re. — A fiatalok plakátokkal, szoborél-szebb dekorációkkal és kitűnően előkészített kultúrprogramok a világ ifjúságát.

# AZ IFJÚSÁG *béketalálkozó*



A békecsapatok bejárták az Albán és Bolgár Népköztársaságot, majd a Román Népköztársaságba érkeztek a Bukaresti ünnepélyes fogadtatás után megindultak a magyar határ felé.

**A** napokban kezdődik meg Berlinben a világ ifjúságának találkozója, amely hatalmasabb lesz minden eddigi ifjúsági megmozdulásánál.

Ez a megmozdulás is bizonyítja, hogy mennyire átfogja az egész földkerekséget a békéért folyó mozgalom. Két évvel ezelőtt a budapesti VIT-en 50 ezer küldött vett részt, most Berlinben 100 ezer fiatal békeharcos találkozik, hogy tüntessenek a béke nagy ügye mellett, a következő jelzésekkel: „Világ Ifjúsági Egyesüljétek a békéért, az új háború veszélye ellen vívott harcban”. Az imperialisták rettegnek az ifjúság nemzetközi béketalálkozójától és minden tőlük telhető módon igyekeznek akadályokat górdítani a fiatal békeharcosok seregszemléje elé.

De nincs olyan erő, amely meg tudná gátolni, hogy a küldöttek — tíz- és tízmillió fiatal nevében a berlini VIT-en is hitet tegyenek a béke nagy ügye mellett.

A világifjúsági találkozó keretében rendezik meg a XI. nyári főiskolai világbajnokságot is. A Szovjetunióban, a Kínai Népköztársaságban, a népi demokratikus országokban már hosszú hetek óta nagy lelkesedéssel készültek a legjobb sportolók a berlini útra. Ugyancsak nagy érdeklődés nyilvánult meg a tőkés országok és a gyarmatok haladó ifjúságának körében is, a bármilyen nehézségeket is támasztottak velük szemben, az ifjú sportolók mindent elkövetnek, hogy jelen lehessenek Berlinben a béke és a barátság nagy találkozásánál.



Magyar földre érkezett a békeválsó a Csehszlovák Köztársaság területét átszereztek a Német Demokratikus Népköztársaságba a VIT ünnepére.



Gyönyörű környezetben — a tatali erdő táborban — készülnek ifjúsági sportolónk a XI. főiskolai világbajnokságra.

A MAVAG-ban is készül a fiatalság a VIT-re. — A Vida-Ifjúsági társadalmi munkában dolgozik a felajánlott VIT-mozdonyon.



III. ÉVFOLYAM, 8. SZÁM

1957. SZEPTEMBER 1.

**MAGYAR TŰZOLTÓ**

A MAGYAR TŰZOLTÓSÁG FOLYÓIRATA



**Esküt tettek a tiszthelyettesi iskolát végzett bajtársaink**



A hős lenini Komzomol küldöttsége hatalmas ünneplés között vonult be a stadionba



A hős koreai nép ifjúságának küldöttsége



A magyar küldöttek felvonulását a tiszta fogadta az ünnepség kezében

# A világ ifjúságának harcos seregszemé



A kis kínai és magyar útbőrök meleg barátságát költötték a VIT-en  
Magyar lányok sportcsapatának felvonulása a berlini Walter Ulbricht stadionban.

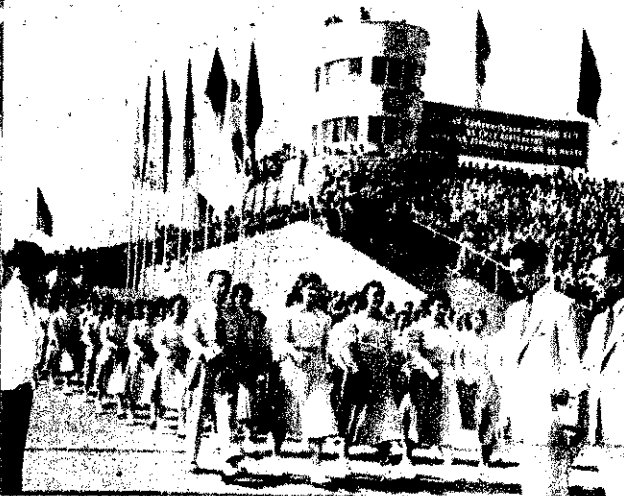

Augusztus havában a világ valamennyi békeszerető embere Berlin felé tekintett, ahol több, mint 90 nemzet huszonöt-ezer fiatalja és két millió német ifjú gyűlt össze, hogy hirdesse az egész világ dolgozóinak harcos békevágyát.

A harmadik Világifjúsági Találkozó a jobb jövőért, a békéért és a szabadságért harcoló ifjak hatalmas seregszeméje volt. Ott voltak Berlinben a hős lenini Komzomol fiataljai, mindnyájunk példaképei. Ott voltak a magyar küldöttek mellett a testvéri népi demokráciák legjobb fiataljai. Egy sorban meneteltek a sokat szenvedett, a békéért fegyverrel harcoló koreai ifjakkal.

Az imperialisták legnagyobb terrorja sem tudta visszatartani a nyugat-német, francia, angol, amerikai ifjú békeharcosokat, nem sikerült megakadályozni a világ ifjúságának nagyszerű találkoztását.

A Berlinben összegyűlt ifjúság ismételt hittel tett amellett, hogy szerte a világon nemet mond a háborúnak, a rombolásnak, a halál sötét hatalmainak és haragú igennel üdvözli a békét, a felvirágzást, a szabadság világát átfogó, hatalmas táborát, amelynek élén az igaz emberek, a szovjet népek menetelnek.

A Világifjúsági Találkozóról hazájukba visszatérve, a fiatalok megerősödve, egységben még jobban összeforrván küzdenek a békéért, magasra emelve a béke és szabadság zászlaját, hirdelve elszánt, harcos békevágyukat.



Fiatalaink szépen szerepeltek a VIT nyelvi. — A 300 m-es síkfutásban Gyarmati



A VIT kultúrversenyén nagy sikerrel szerepelt a magyar énekkar és a magyar népi táncgyűlés



# MAGYAR TŰZOLTÓ



## larc a fegyelem megszilárdításáért!

oltóság a szocializmus építésében fontos szerepet tölt. A szocializmus építésében nem elégséges új gyárak, és termelőcsoportok létrehozása, hanem lényeges feladatának biztosítása is. Ahhoz, hogy a tűzoltóság is legyen résztvegyen a szocializmus építésében és kiérdemelt bizalmát, elismerését, az eddiginél is nagyobb mértékben szükséges, hogy nap mint nap megújuljunk és megszilárdítsuk az önként vállalt vasfegyelmet. A szocializmus építésének döntő szempontja, hogy a munkás ember példamutatása nyomán új fegyelmet alakítsunk: az elvtársi, bajtársi kapcsolaton alapuló fegyelmet. „A harc feladat” — tanította Lenin elvtárs — „de hálás is, mert csak akkor, ha ezt gyakorlatilag megoldjuk, akkor ütjük be az utolsó szeget abba a koporsóba, amelyen a kapitalista társadalom nyugszik, s melyet mi kinyitunk el.”

letünkben igen szép számban vannak olyanok, akiket vértükre vált a fegyelem. Ez a tény nagyban hozzájárul ahhoz, hogy egyre növekedő feladatainkat megfelelően teljesíthessük. Enélkül nem érhetjük volna el azokat a célokat, amelyekről ma már bátran beszélhetünk.

Legnagyobb mértékben megszilárdult a tűzoltóságban a fegyelem, de korántsem a megkívánt mértékben. Hiányoznak szemek az egyes egységeken belül előfegyelmetlenség jeleit. Még ma is megtörtént a 1. osztály I. alosztályánál az a súlyos fegyelmetlenség, hogy a tűzesetről való bevonulás közben a vendéglőnél a szerkocsival és a parancsnokkal egyetértésben nem tartották a fegyelmet. Ez a sajnálatra méltó fegyelmetlenség már több esetben is előfordult.

ilyenfajta fegyelmetlenség nem egyedülálló jelenség, hanem akadnak még olyan parancsnokok, akik hányműködéssel végzik el a rájuk bízott feladatokat, ami megaláztatja beosztottjaik fegyelmetlenségét maguknak, akik parancsnokuk viselkedéséből merítenek

és kormányzatunk több ízben felhívta figyelmünket a lazaság, hányműködés kiküszöbölésére. Mi az oka annak, hogy mégis gyakori a fegyelmetlenség a tisztségviselőkön belül? Meg kell állapítanunk: ahol laza a fegyelmetlenség elsősorban az egység parancsnokát terhel a felelősség, hogy a maga területén tartson és ne tartsa meg az ellenség zavarkeltő munkáját egy vezetőnk szemébe, „jó fiú” akar lenni, s a fegyelmetlenséget lát, vagy ha már elkerülhetetlenné vált a fegyelmetlenség (büntetés), akkor olyan enyhe fenyítéssel, amely biztatás a további rendbontásra, fegyelmetlenségre.

vezetőknek meg kell érteniük — mondotta Rákosi — hogy a demokrácia azért tette őket vezetőkné, hogy tartssanak rendet, fegyelmet. A szocializmus építésében ne tartsanak fegyelmetlenséget, munkájukat és ehhez hasonlókat.

Előfordul, hogy a parancsnokok nem vesznek tudomást a különböző fegyelmetlenségekről, elnézők, nem figyelmeztetik a beosztottakat. Ez a liberalizmus szabad teret enged az ellenségnek és a testületünkben megbízható jobb oldali szociáldemokraták, demagógok tudatosan igyekeznek lazítani a fegyelmet. Ez a megalkuvó magatartás megengedhetetlen és veszedelmes. Pártunk II. Kongresszusa határozatiilag kimondja: elvárják a vezetőköt, hogy keményen megállják a helyüket, szilárdak, következetesek és mindenképpen elöl és mindenképpen elöl elvűek legyenek. Aki most, a békés építés idején, tévovázik, előbb-utóbb elmarad a fejlődéstől, az ellenség uszályába kerül, s kritikus helyzetben még kevésbé állja meg a helyét. Így ezen a téren meg kell szigorítani a követelményeket.

A liberális, olcsó népszerűségegre törekedő parancsnokokat csak az elmaradottak, a rest tűzoltók kedvelik. Az ilyen vezetőket az öntudatos tűzoltó felháborodottan elítéli, mert sérti önértékét, hogy miközben ő becsületesen teljesíti kötelességét, mások nem használják fel kellően a munkaidőt, nem ápolják, kezelik megfelelően felszerelésüket, ruházatukat, nem fordítanak gondot a politikai, szakmai továbbképzésre. Természetesen nem elegendő parancsnoki utasításokkal, intézkedésekkel harcolni a fegyelem megszilárdításáért. Mi nem akármilyen fegyelmet akarunk, hanem szocialista fegyelmet. Ezt pedig az különbözteti meg a multbeli vakfegyelemtől, hogy öntudaton alapul.

Pártunk II. Kongresszusán Rákosi elvtárs ezt mondta: „Most, amikor a szocializmus építése, a béke védelme fokozott feladatokat ró ránk, még inkább el kell várnunk a kádereinktől, hogy keményen megállják a helyüket, szilárdak, elvűek és következetesek legyenek.”

Igen, ez a harc elválaszthatatlan attól a küzdelemtől, amely a berlini VIT-en megjelentek vitáit, akik a kapitalista országokból a legnagyobb nehézségek árán tudtak csak eljutni Berlinbe és hazatérve folytatják ezt a harcot minden becsületesen gondolkodó emberrel együtt a béke megvédéséért, melynek vezetője a Szovjetunió.

A tűzoltóságban belül mutatkozó fegyelmetlenségek megszüntetése gyors és alapos munkát követel a pártszervezetek és hivatalvezetők részéről egyaránt. Pártszervezeteinknek minden adottsága, előfeltétele megvan ahhoz, hogy öntudatos tűzoltókat neveljenek, akik nem tűrik a fegyelmetlenséget és ennek érdekében jó felvilágosító munkát végeznek, megmutatják a hiányosságok kiküszöbölésének módját. Nem kétséges: minden becsületes bajtárs, aki még nem ismerte fel ennek szükségességét, a jövőben küzd majd a hiányosságok kiküszöböléséért, az ellenség leleplezéséért és megsemmisítéséért. Szervezzük meg és indítsuk meg az állandó felvilágosító munkát, neveljünk a bolsevik agitátorok tanítása alapján dolgozó népnevelőket. A tömegekre támaszkodva, de nem uszályába kerülve végezzék a pártszervezetek és parancsnokok munkájukat. Ha ez megtörténik, méltók leszünk a dolgozó nép bizalmára és arra, hogy mi is építői vagyunk a szocializmusnak.

# ALKOTMÁNYUNK ÜNNEPE

Boldog ország boldog ünnepe. Így jellemezhetjük legjobban Alkotmányunk évfordulójának ünnepét. Jókedv és bizakodás, az eddig végzett eredményes munka öröme és a békét építő munka további megvédésének elszánt akarata csendült a fővárosban és vidéken egyaránt a nagy ünnep alkalmával.

## BUDAPESTEN

Szépen dekorált épületeink és útvonalaink már előre jelezték a nagy napra való ké-

vészenekarok közreműködésével. A tűzoltóság zenekara is szép sikerrel szerepelt itt.

Az Alkotmány ünnepének napján, már a kora reggeli órákban vidám emberek igyekeztek a szabadba. A budai hegyek, a Margitsziget, a Városliget és a Népliget szebbnél-szebb helyein, a Fővárosi Tanács és az üzemek kultúrbrigádjai szórakoztatták változatosabbnál változatosabb kultúrműsorokkal a dolgozók százezreit.

Budapestén az ünnepség 10 órakor feje-

rancsnokság udvara már a kora órákban benépesült. A miskolci osztag, Diósgyőr-Vasgyár, az diósgyőri kerületi őrség küldött sorokban, nagy figyelemmel hallgatta János t. főhadnagy bajtárs ünnepét, aki elsősorban kiemelte, hogy felszabadítása a nagy Szovjetunió színhelye, a dicsőséges Szovjet Hatalom, amely felszabadította országunkat, felszabadította az igazi szétzúzott és a nagy győztesek népellenes állam megnyitotta népünk előtt a den fejlődés útját. Az osztagparancsnok kezte a bajtársakat arra, hogy

## A Szovjetunió alkotmány nyomán el a mi alkotmányunk

amelynek tervezetét Rákosi elvtár ment elé terjesztve, így nyilatkoztak az országunkat dolgozók, hogy a mi alkotmányunkat eredményesen megvalósították. Ezért védeni a munkások és dolgozók munkájának eredményét nekünk a gyárakban, a földeken.

Az osztag területén dolgozó teljes számban megértették mindezt, és lelkesedéssel végezték munkájukat eredményesen. Ezért védeni a munkások és dolgozók munkájának eredményét nekünk a gyárakban, a földeken.

Az osztag területén dolgozó teljes számban megértették mindezt, és lelkesedéssel végezték munkájukat eredményesen. Ezért védeni a munkások és dolgozók munkájának eredményét nekünk a gyárakban, a földeken.

Az osztag területén dolgozó teljes számban megértették mindezt, és lelkesedéssel végezték munkájukat eredményesen. Ezért védeni a munkások és dolgozók munkájának eredményét nekünk a gyárakban, a földeken.



Alkotmányunk ünnepének előestéjén jólsikerült ünnepséget rendeztek a BM. dolgozó tűzoltó bajtársainkkal karöltve a Kun-utcai osztagparancsnokságon

szülődést. Az üzemekben, közületeknél már szombaton bensőséges ünnepélyeken emlékeztek meg Alkotmányunk évfordulójáról. Tűzoltó bajtársaink szerte az országban, dolgozóinkkal együtt ünnepeltek. A Belügyminisztérium dolgozó jólsikerült műsoros estét rendeztek a Kun-utcai laktanyában, ahol a Belügyminisztérium, a XI. kerületi Tanács kultúrsoportja és a tűzoltózenekar szebbnél-szebb műsorszámait tették színessé az ünnep előestéjét.

Vasárnap

## kultúrműsorokon, utcabálokon

szórakozott a késő éjszakai órákig Budapest népe. Az est kiemelkedő eseményének színpontja a latorcautcai Elektromos-pálya volt, ahol a Fővárosi Tanács jólsikerült műsoros estét rendezett az Operaház balletkara, népzenekegerek, 400 úttörő és a legjobb fú-

zódott be és a soktizezres tömeg gyönyörködhetett

## az ünnep műsorszámait befejező tűzijáték

felejthetetlen szépségeiben. A pompás tűzijátékot vörösen lángoló görög-tűz fejezte be, melynek fényében messze kiemelkedett a „Szabadság-emlékmű”, hirdelve és emlékeztetve, hogy mindezt a sok szepet és jót a dicsőséges Szovjet Hadseregnek, hazánk felszabadítójának köszönhetjük.

## VIDÉKEN

Azon túlmenően, hogy Budapesten hatalmas lelkesedéssel készültek és ünnepelték Alkotmányunkat, vidéken is igen nagy volt a lelkesedés.

Augusztus 20-án a miskolci osztagpa-

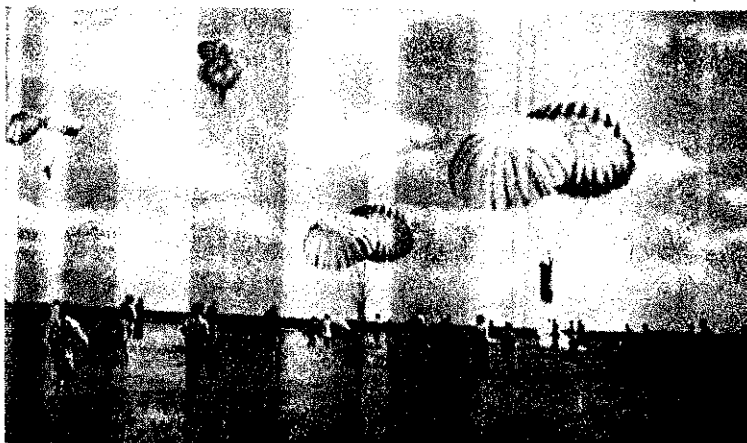

Szabadságharcos ajtóernyőseink szebbnél-szebb ajtóernyős ugrásokkal mutatták be a legbátrabbak sportját



Budapestén és vidéken egésznapos kultúrműsorokkal ünnepelték Alkotmányunkat ünnepiő dolgozóink százi



omnán-ünnepség vidéken. — Az egyik tszcs dolgozó át nyújtja az új kenyeret a város párttitkárának.



Miskolci bajtársaink az Alkotmány ünnepének alkalmából vették át Békekölcson-kötvényeiket

szivattyúpróbák gyakorlására jó felhasználni.

osztályparancsnokságon dolgozók meg a Nazarova-mozgalom jelentőségét. Jármuveken kivétel nélkül ez a feladat. Ez a kocsis részt vesz a Nazarova-mozgalomban. Ugyancsak a Nazarova-mozgalom jelentőségét felismerve, vállalta egész nap György tő. főrm. bajtárs az alvó gépezet megjavítását és ezzel összesen 20-ig 400 forintot takarított meg.

ünnepség befejezése előtt Veres László bajtárs szavalt Kuczka Péter versét: „Alkotmányunk van”. A bajtársak lelkesen élték Sztálin és Rákosi elvtársakat, valamint Pártunkat, majd az egyik bajtárs galambokat eresztett a magasba, jelképezve azt, hogy a tüzoltók a békétöröket tagjai.

Az Alkotmány ünnepét jó munkával ünnepelték meg a tiszalucsi községi tüzoltók is. A miskolci vasutaszenekar vidám indulókkal szórakoztatta a falu lakosságát. A bajtársak pedig kocsifecskendőről szerelési gyakorlatot mutattak be, amit oly jól végeztek el, hogy az osztályparancsnok bajtárs dícséretben részesítette őket.

Ezután meglátogattuk a Szerencsi Cukorgyárban szolgálatot teljesítő üzemi tüzoltó bajtársakat, akik egy

A bajtársak bemutatója után egy kis úttörő csapat hajtott végre szerelési gyakorlatot. A kis pajtások, a gyári dolgozók gyermekei, nagy lelkesedéssel és igyekezettel mutatták be tudásukat, amiért már több ízben dícséretben részesültek, sőt a nagyobbakból már egy DISZ tüzoltóegység is alakult.

A szerencsi bajtársak büszkén mutatták meg

### Új laktanyájukat, amely az Alkotmány ünnepére készült el.

Az Alkotmány ünnepére új erőt jelent egész dolgozó népünknek. Épül a Dunai Vasmű, a Tiszai Erőmű, épülnek az új tüzoltólaktanyák, mint a dősgyőri, amely októberre készül el. Épül a 600 új lakás Nagy-Miskolcon, folyik a munka az Alkotmány ünnepén átadott Martinban. A földeket már dúsan lepi el a másodvetés, a tszcs-k új tagokkal erősödnek, a harmadik magyar parasztküldöttség szovjetunióbeli tanulmányútja által kapott útmutatás nyomán, orvosok, pedagógusok, mérnökök munkálkodnak azért, hogy az Alkotmány pontjai valóban beteljesüljenek. Az Alkotmány évfordulója utáni napok a munka napjai lesznek. Mindig felfelé ível a dolgozók teljesítménye, s nekünk is ezt a felfelé ívelést, ezt a forradalmi lendületet kell a magunkévá tennünk és hűséges segítőitarsaivá kell lennünk a dolgozóknak, akikkel együtt váltjuk valóra Alkotmányunk összes pontjait.

### feltételezett tüzet oltottak el 6 sugárral.

Munkájukat fegyelmezetten végezték és amikor őket is megdicsérte az osztályparancsnok bajtárs, azt felelték: kötelességüket



A szerencsi laktanyaavatáson az úttörőtüzoltó pajtások szépen sikerült gyakorlatokat mutattak be

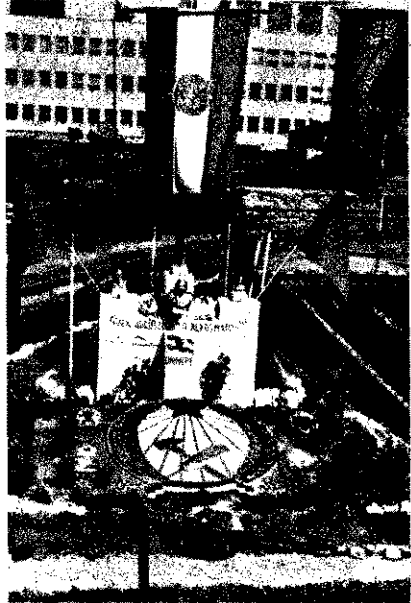

51. bajtársaink szépen elkészített dekorációkat is emelték az Alkotmány ünnepének jelentőségét

bajtársak jó munkájának eredményeként múltban, — mint ahogy azt a „Munkás” is közölte — belügyminiszteri díjban és pénzjutalomban részesültek

### Alkotmány ünnepére is kettős megemlékezést tartogattak a bajtársak számára.

Az Alkotmány ünnepén a községi tüzoltók Békekölcson-kötvényeket, másrészt az osztályparancsnok bajtárs felolvasta a belügyminiszteri díj iránt, amelyből a bajtársak örömmel vették át, hogy a Belügyminiszter kiváló munkájukért és a továbbfejlesztés érdekében elért eredményeikért 20 bajtárson kívül előléptetett. A bajtársak megvették az új kinevezési okmányt és a díszítéssel tették ígéretet előléptetésükre, hogy a jövőben még fokozottabban részt vesznek a munkában. Az

teljesítették, amikor elsajátították a gyors, pontos szerelést. Ezen a napon — mint ahogy a bajtársak mondták — bár a dolgozók pihennek, ők még fokozottabb éberséggel látják el szolgálatukat, ezzel mutatva meg hűségüket a dolgozó nép iránt, amelynek vagyonát hivatottak megvédeni.



Csodálatosan szép tűzijáték fejezte be a feltehetően ünnepségeket

# Munkaversenyyel A SZOCIALIZMUSÉRT

# Augusztus 20-i FELAJÁNLÁS TÜKRÉBEN

1920-ben a Szovjetunió Kommunista (bolsevik) Pártjának XVI. konferenciája, jóváhagyta az első öt éves tervet és egyben felhívást intézett a dolgozókhöz.

„Munkaverseny és öt éves terv elszakíthatatlan kapcsolatban vannak egymással. E feladatokat teljesítése jegyében a Szovjetunió proletárlitusa újabb támadásra indul a proletárdiktatúra osztályellenességét ellen.”

A NAGY PELDA előttünk áll. A magyar dolgozók széles tömege is átértézte annak jelentőségét, hogy felismerték öt éves tervünk szoros kapcsolatban van azokkal a munkaversennyel, amely ma már tömegmozgalommá vált hazánkban. Ipari, mezőgazdasági dolgozók és a haladó értelmiség is e feladatok jegyében végzi munkáját és a nemes verseny egyre nagyobb méreteket ölt. Ezzel is csattanós választ adott dolgozó népünk a közel múltban Grósznek és társainak, valamint a többi elleneséges elemeknek.

TESTOLETONKÖN BELÜL is folyik a munkaverseny, azonban ez nem szervezett formában, hanem legtöbbször csak kampányszerűen nyilvánul meg. Felismerték ezt a hibát a Hajdú-Bihar-megyei tüzoltó osztályparancsnok-ság dolgozói, akik a következő jelentést küldték:

Bellügyminiszter Bajtárs!

Jelentem, hogy a Hajdú-Bihar-megyei tüzoltó osztályparancsnokság dolgozói Alkotmányunk ünnepének tiszteletére július hó 10-én szocialista munkaversenyre hívták ki Szabolcs-Szatmár megye tüzoltó osztályparancsnokságának dolgozóit, akik a versenyfelhívást el is fogadták. A versenypontok kiterjedtek a szerkek fokozott karbantartására, a gyors szerelésre, a taktikai támadás elajátítására, valamint az aratás és cseplés során észlelt hiányosságok azonnali megszüntetésére, illetve a mezőgazdasági tüzek megelőzésére.

Megállapítást nyert, hogy a versenyből mindkét osztály dolgozóit becsülettel kivették részük, és ez a tény mindkét osztályparancsnokságon hatalmas lendületet adott a munkának és komoly eredményeket hozott.

A VERSENY EREDMÉNYEIT kiértékelve, helyesnek tartanám, ha valamennyi tüzoltó osztály dolgozóit hasonló munkaversenyben állnának egymással, mert megállapítottam saját példánkból, hogy a munkaversenyek nemcsak a többi foglalkozási ágánál, hanem a tüzoltóságon belül is komoly fejlődést eredményeznek.

Ennek tudatában újabb munkaversenyt indítottunk meg, ezzel el akarjuk kerülni azt, hogy a munkaverseny az osztályon és a tüzoltóságon belül kampányszerűvé váljék.

FELKÉRJÜK AZ ÖSSZES TÜZOLTÓEGYSÉGEKET, hogy a versennyel kapcsolatos szempontjait és javaslataikat tegyék meg a Tüzrendészeti Főosztálynak és kérjük a Tüzrendészeti Főosztályt, hogy az általunk, valamint a bajtársak által beküldött szempontokból egységes versenytervezetet dolgozzon ki és azt mielőbb juttassa le az egységekhez.

A Nagy Októberi Szocialista Forradalom méltó megünneplése érdekében valamennyi Hajdú-Bihar megyében szolgálatot teljesítő bajtárs nevében munkaversenyre hívjuk ki az összes tüzoltó egységeket. Ezzel a munkaversennyel is — melynek sikerében biztosak vagyunk — be akarjuk bizonyítani a Szovjetunió és annak lángjelű vezéré, Szatlin elvtárs iránti hálánkat és forró szeretetünket, ragaszkodásunkat és hűségünket a Magyar Dolgozók Pártjához és az egész magyar néphez. Előre bajtársak, munkaversennyel a szocializmusért!

Debrecen, 1951. augusztus hó 27.

VARGA JÓZSEF  
t. h. dgy.  
osztályparancsnok.

A magyar nép, az üzemek dolgozói, a dolgozó parasztok és a haladó értelmiség munkafelajánlással készültek Alkotmányunk évfordulójának megünneplésére. Állami tüzoltóság dolgozói sem maradtak el az élenjáró, öntudatos ipari és mezőgazdasági dolgozók sorától, mert érezték, hogy a szocializmus építésének alapja a munka termelékenységének kommunista módon való tervszerű emelése.

Az elhatározás olyan eredményeket hozott, amelyekre minden magyar csak büszke lehet. A hazaszeretet, az áldozatkészség, a béke megvédése iránti akarat testesült meg ezekben a sikerekben. Újabb csattanós választ adtak a magyar nép milliói az imperialisták háborús uszítására.

Az eredmények összefoglalásánál a budapesti osztály jelentéséből megtudjuk:

## A SZERELŐMŰHELY KOLLEKTÍVAJA

az 1951. évi terven felül 3 gépjárműmotor teljes nagy javítását, bejáratását és létbehelyezését vállalta.

Nem maradt el Szentiványi István t. h. dgy., aki egy gépjármű teljes javítását végezte el. Ugyanígy jó Jancsó Ferenc t. h. dgy. és Dus Károly t. h. dgy. akik a motoremelése könnyítése érdekében augusztus 20-ára egy motoremelő bakot tettek. Az ő munkájuk nyomán ezenkívül még 10 db zászlótartó is került a rakományba. Lantos Lajos t. h. dgy. és Salamon László t. h. dgy. a gépjárművek időszaki vizsgájára tettek el soronkívül augusztus 20-ára.

Ki kell emelni Nagy J. János t. h. dgy., Bicsérdi Ferenc t. h. dgy. felajánlását, amely gépjárműfecskendő viztartályát cserélték ki a karosszéria visszaszerelésével rohammunkában. Egy tolétra teljes szétszerelését ugyancsak a szolgálati lakásban Sípka Sándor t. h. dgy., Tóth Géza t. h. dgy. és Harangozó István t. h. dgy. fejezte be.

Forgósi Zoltán t. h. dgy. egy fecskendő tengelykapcsolójának átalakításánál rendkívüli teljesítményt.

## AZ ELEKTROMOS MŰHELY DOLGOZÓI

közül Polgár Mihály t. h. dgy. és Petri Antal t. h. dgy. egy gépjármű teljes újrakészítését és 7 db töltő felszerelését fejezte be.

A víz és központifűtés szerelői is rendkívüli teljesítménnyel készültek el a munkájukban. Bonyhádi Béla t. h. dgy., Hoványi József szkv., Erdődi István t. h. dgy. a központi lakások, kazánok felülvizsgálatát, a hibák kijavítását, az egyik alosztály lakásának soronkívüli beszerelését vállalták.

Kiváló teljesítményről ad számot

## AZ ASZTALOSMŰHELY,

ahol augusztus 20-ára egy térképtartó, egy üvegfal, egy alosztály ajtó- és ablak egy szertárkapu megjavítása és 20 db accumulator láda készült el. Mart Sándor t. h. dgy. és András Gyula t. h. dgy. a versenyben állt brigád tagjai.

Pettendi Károly t. h. dgy. az Alkotmány ünnepének tiszteletére egy motor általános javítását, összeszerelését és bejáratását végezte el. Ezzel az ügyintézését segítette elő.

Hunyadi László t. h. dgy. a távbeszélő készülékek felülvizsgálatával a takarékos versenyben nyújtott figyelemreméltó teljesítményt, mert a felesleges vezeték megszüntetésével átcsoportosítással leszereltette.

## A TÜZOLTÓ ZENEKAR DOLGOZÓI

egy évi időtartamra vállalták a „Nazarova” mozgalom keretében a hangszerkészítésre történő karbantartását és javítását. Ezenkívül nyolc esetben 2 db szórakoztató zenét ajánlottak fel a MSZT szabadláti színpadán. Ovári István t. h. dgy. motivumú szerzeményt ajánlott fel augusztus 20. megünneplésére.

A XIV. alosztály fényező és mázoló csoportja 3 gépjármű fényező és mázolását, 130 db állvány festését, egy alosztály összes ajtóinak és ablakainak mázolását és lakkozását, 600 m<sup>2</sup> radiátor ezüstözését és festését vállalta, a teljesítése 700 munkaórát jelentett.

## A MŰHELYALOSZTÁLY ÉPÍTŐCSOPORTJA

átérezve a szolgálati lakások és laktariák tatarozásának sürgősségét, 2 db lakás teljes kifestését, továbbá egy örsön a vízvezeték bevezetését, az örsön és festését fejezte be a felajánlott idő előtt. A csoport tagjai jóval átlag teljesítménnyel járultak hozzá az építőcsoport sikeréhez.

Ezek a felsorolt eredmények csak a legkiválóbb teljesítményeket jelentik a felajánlásokból.

Hosszú a sora azoknak, akik jó szocialista munkával készültek az Alkotmány napjára, akik mindannyian igazolták, hogy a budapesti osztály iránti döntő változás állott be, az osztályparancsnoknak sikerült azt a szellemet teremtenie, amelyben Pártunk és Rákosi Mátyás elvtársnak útmutatása mellett, a szocialista tanítást egyre jobban megértik a budapesti osztály dolgozói. Egyéni és versenyekben hajtották végre a vállalt nagyszerű feladatokat, csak azért, hogy a magyar nép története legnagyobb vívmányának, az Alkotmányunk évfordulóját mi munkatársainkkal üdvözölhessék.

Méltos és nagy erőt a magyar tüzoltóság minden tagja ezekből az eredményekből nagy ünnep után fogjon hozzá még nagyobb lelkesedéssel, áldozatkész és céltudatos elszántsággal a további feladatokhoz.

MÉR  
10





**Belsőügyminiszter Bajtárs**  
 ... a tűzoltóosztály  
 ...

\*

Bajtársaink közül is  
 ... hogy, ha kell, éle-  
 ... csak is megvédik  
 ... népeink vagyonát



# Befejeződött A TŰZOLTÓTISZTHELYETTESI ISKOLA VII. TANFOLYAMA

mányunk születésének ma-  
 dik évfordulója előtti na-  
 i — augusztus 18. án — tár-  
 neg záróvizsgáját a Tűz-  
 esel iskolája, Jelentős ünnep  
 : a tűzoltóság életében. Tűz-  
 koláink mind nagyobb ered-  
 ket mutatnak fel a tanulás  
 Mind szakmai, mind politi-  
 onalon, elméletileg és gya-  
 laq egyaránt jó szakkadere-  
 velnek iskoláinkon. Az elért  
 nyek azt bizonyítják, hogy  
 agunk megállja a helyét a  
 izmus építése és a békéte-  
 rősidése területén. Feladat-  
 tervünk második évének  
 t munkarendjébe, Aikok-  
 k születésének második  
 uója még azelőtt és öntu-  
 ába, szocialista tartalommal  
 ábbé tette ezt a záróvizsgát.  
 visszatekintünk az előz-  
 lyettesi iskola munkájára,  
 eredményeket láthatunk. A  
 lyettesek mellett több tiszte-  
 tünk a tiszthelyettesi iskolát  
 tek között. Ez az eredmény  
 a felkészültséget és fegyvel-  
 magatartást tükrözi. Az  
 nynt a Párt segítő útmutatá-  
 tanulmányi verseny és a kol-  
 munka tette lehetővé,  
 hónapot töltötték el a baj-  
 az iskolán és ez alatt  
 középkaderekké neve-  
 dtek a tűzoltóság  
 belüli.

tünk az avatottak között. Előse-  
 az, hogy nőbajtársak is tiszthe-  
 lyettesi iskolát végeztek, a közülük  
 az egyik tiszti rendfokozatot ka-  
 pott öntudatos és fegyvelmezett  
 magatartásáért, valamint kiváló  
 tanulmányi eredményeiért.

Babizonyosodott, hogy  
 a nőbajtársak semmiben  
 sem maradtak el a férfi  
 bajtársak mögött.

Mind elméleti, mind gyakorlati té-  
 ren, valamint a kiképzés egyéb  
 ágaiban, pártéletben, kollektív

leti és gyakorlati szaktudással és  
 politikai éleslátással bővültak is-  
 mereteik, hanem megtanulták azt  
 is, mit kíván új munkaterületükön  
 szocializmust építő dolgozó né-  
 pünk. Tudják, hogy első és leg-  
 fontosabb feladatuk munkájuk si-  
 kere érdekében

szoros kapcsolat kiépítése  
 a Párttal.

A Párt útmutatásával és támogatá-  
 sával nagyobb eredményeket kell  
 kiharcolniuk.

Felmeit ötéves tervünk addigi  
 eredményeit akkor védhetik meg a

ták az iskolán, hogy az Állami fe-  
 gyvelmeknek

**Önként vállalt és tudatos  
 vasfegyvelmeknek kell lennie.**

Aki megkezezi a fegyvelmet, az kárt  
 okoz népünknek, a szocializmus  
 építésének és nem utolsósorban a  
 tűzoltó bajtársak kollektív munká-  
 jának.

Nem szabad megfélemedezni a  
 bajtársaknak arról, hogy amit a  
 dolgozók építenek, azt a tűzoltók-  
 nak kell megvédeniük az ellensé-  
 g kártevésétől és egyéb veszélyektől.  
 A dolgozók vagyonának védelme  
 egyre nagyobb feladatokat ró min-  
 den tisztre és tiszthelyettesre s  
 minden bajtársra. Ez pedig egyre  
 szilárdabb fegyvelmet, fokozott  
 kötelezettségtudatot és felelősséget  
 követel. Legfontosabb feladataink  
 közé tartozik a megelőző tűzvéde-  
 lem kiakcióztatása és előírásainak  
 betartása, mert a tűzet könnyebb  
 megelőzni, mint ejloítani.  
 Ezeket a feladatokat csak úgy  
 oldhatják meg a bajtársak, ha

**fokozottan felkészülnek  
 munkájuk ellátására.**

Ezért nem hanyagolhatják el az  
 iskolán szerzett politikai és szak-  
 mai ismeretek továbbfejlesztését.

Összefoglalva: Egyik és legfon-  
 tosbab feladat a tűzoltóságon be-  
 áll a fegyvelmek megújítására,  
 mert enélkül nem lehet szocializ-  
 must építeni, enélkül nem lennénk  
 képesek előttünk álló feladataink  
 kat elvégezni.

**Ne feledjék el a bajtársak so-  
 hasam a Párt vezető és irá-  
 nyító szerepét, mert csak úgy ér-  
 hatunk el kiváló eredményeket,  
 úgy tudjuk eredményesen biztosí-  
 tani dolgozó népünk élet- és va-  
 gyonvédelmét, ha a Párt irányvo-  
 nalát követve haladunk a boldo-  
 gabb jövő felé.**



A Belsőügyminiszter Bajtárs a tiszthelyettes bajtársak esküjét hallgatja

an nem becsülhetjük le az  
 tűzoltó tiszthelyettesi iskolák  
 ényeit sem, viszont láthat-  
 t is, hogy a jó eredményeket  
 ) és a legjobb eredmények  
 ell követők. Az augusztus  
 avatónapság a jobb ered-  
 ket bizonyította. Örmesterak,  
 rmeterek, főőrződrmes'arak  
 tiszteket is láthatunk. Örül-  
 hogy nőbajtársakat is lát-

munkában, kulturális és sportvo-  
 nalon a nőbajtársak vállalva ha-  
 ladtak a férfibajtársakkal.

A most végzett tiszti- és tiszthe-  
 lyettes bajtársak a jól végzett  
 munka után fokozott felkészedései  
 készülnek fel a szolgálatra. A tan-  
 foyam ideje alatt nemcsak elmé-

bajtársak, ha maqukévá teszik az  
 élenjáró dolgozók példáját, a szta-  
 hanovista mozgalmat, a Gazda-  
 mozgalmat és azok irányelveit. A  
 tűzoltóság szervezetén belül is fo-  
 kozniok kell a takarékoságot és  
 meg kell szilárdítaniok az állami  
 fegyvelmet. A bajtársak megtanul-

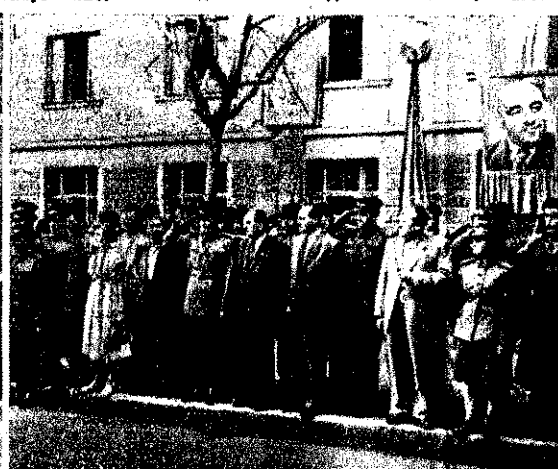

Belsőügyminiszter Bajtárs fogadja a csapatot

A munkások paraszttársak közösen boldogan vettek részt a tűzoltó

A munkások paraszttársak közösen boldogan vettek részt a tűzoltó

# EREDMENEINK és hibáink

## A MEZŐGAZDASÁG TÜZVÉDELME TERÉN

Felémelt ötéves tervünk időelőtti végrehajtásának egyik igen fontos kérdése: elmaradt mezőgazdaságunk szocialista alapokra való helyezése. Pártunk II. Kongresszusa megszabta feladatainkat szocialista mezőgazdaságunk fejlesztése érdekében. Pártunk és kormányzatunk a feladatok sikeres megvalósítására minden segítséget megadott és komoly feladatokat rótt tanácsainkra, rendőrségünkre és a tűzoltóságra. A mi feladatunk volt, hogy bőséges termésünket, dolgozó parasztágunk, népünk munkájának eredményét az ellenség kártevésétől, a gondatlanságtól, a más úton bekövetkező tűzkártól megvédelmezzük.

Ennek érdekében kiadott utasításainkat általában végrehajtották, de a tűzfigyelői szolgálat felállításánál, valamint az aratási munkálatoknál, különösen az aratás elején hiányosságok mutatkoztak, melyeknek megszüntetése érdekében

### a Belügyminiszter Bajtárs elrendelte a komplex-brigádok felállítását.

A komplex-brigádoknak a tanács egy dolgozója, egy rendőr és egy tűzoltó volt a tagja.

A komplex-brigádok feladata volt az aratási, cséplési, begyűjtési stb., valamint a közrendészeti és a tűzvédelmi rendelkezések betartásának folyamatos ellenőrzése, a hiányosságok feltárása és az eredmények megállapítása. Mindezt a közvetlen felettes szerveknek hozták tudomására.

A komplex-brigádok munkáját komolyan gátolta az a tény, hogy különösen a járási szervek vezetői nem nagy jelentőséget tulajdonítottak munkájuknak és kevésbé támogatták őket. Így történt, hogy pl. Törökszentmiklóson, Rétságon, Tatán 8—10 napban csak egyszer ment ki a járási komplex-brigád ellenőrizni.

### A komplex-brigádok általában munkájuk közben alakították ki ellenőrzési munkamódszereiket.

A tiszántúli és duna-tiszaközi B. M. komplex-brigád sok más komplex-brigáddal együttesen pl. úgy ellenőrzött, hogy meelőtt felkereste a községek tanácselnökeit, rendőr- és tűzoltóparancsnokait, előbb megnézte az ellenőrzött szervek külső munkáját. Megnézte



A komplex-brigád megbeszéli egy közös szériai tűzvédelmi intézkedéseit

az aratással, a csépléssel és a terménybegyűjtéssel kapcsolatban tett intézkedéseket úgy, hogy a község határában néhány dolgozóval elbeszélgetett, akiktől minden esetben megtudta mindazt, ami az ellenőrzött szervek munkájával kapcsolatos.

A brigád tagjai, amikor megfelelő konkrétumok birtokában voltak,

felkeresték a helyi szervek vezetőit, közölték velük az észlelt hiányosságokat, eredményeket és javaslatot tettek a hiányosságok megszüntetésére.

Több község ellenőrzése után hasonlóan jártak el a járási és megyei szervek vezetőinél.

Volttak olyan komplex-brigádok is, amelyek az ellenőrzések során észlelt hiányosságokat úgy akarták megszüntetni, hogy közben a baloldali elhajlást hibájába estek. A szolnokmegyei komplex-brigád pl. Jászalsószentgyörgyön azzal fenyegette meg a tanácselnököt, hogy ha a község területén a belsőségre ötnél többen rakodnak be, akkor a tanácselnököt elvitetik a jeppel. Más komplex-brigádok pedig csak átfutottak a területen, s a hiányosságokat nem fedték fel, vagy pedig nem intézkedtek azok megszüntetése érdekében.

A komplex-brigádok munkájának komoly hiányossága általában az volt, hogy

sok esetben csak a hibákat fedték fel, s az eredmények mellett eltekintettek.

Megállapíthatjuk azonban, hogy ott, ahol az ellenőrzési munkamódszert helyesen építették ki, a hiányosságok mellett az eredmények is felszínre kerültek. A komplex-brigádok munkájukkal elősegítették a mezőgazdasági termények aratásával, cséplésével és begyűjtésével kapcsolatos rendelkezések betartását, illetve érvényrejuttatását.

A komplex-brigádok eredményeihez tartozik még az a tény is, hogy a brigád tagjai megismerkedtek egymás munkakörével, s ezáltal a Belügyminisztériumhoz tartozó vidéki szervek közelebb kerültek egymáshoz.

Az elmúlt évben az említett szervek külön-külön ellenőrző csoporttal rendelkeztek, ami anyagi pazarlást, mechanikus munkát és a hibák megszüntetésének lassítását eredményezte.

Az idén a tavalyival szemben sokkal jobb felkészültséggel fogtunk mezőgazdasági terményeink tűzvédelméhez, mert tisztában voltunk azzal: az ellenség minden alkalmat felhasznál arra, hogy zavarja építő munkánkat. Tudtuk, hogy az ellenséget jó természetményeink ingerik a támadásra és ennek érdekében szabotázscelemekenyektől, gyújtótáskától sem riad vissza. Példa erre Mogyoród község területén az esti időpontban a község különböző területén alig két óra hossza alatt bekövetkezett hármas tüzeset, melynek tovatérését bajtársaink eredményes és jó közbelépésével sikerült megakadályozni.

Tűzoltóságunknak a mezőgazdasági munkálatok és a mezőgazdaság tűzvédelme terén kifejtett munkáját értékelve, megállapíthatjuk, hogy általában jó munkát végzett. A feladatoknak jó elvégzése kitarló munkát követelt valamennyi bajtárstól. Ehhez elsősorban arra volt szükség, hogy

### a legszorosabb együttműködés álljon fenn a Párttal, a rendőrséggel és a tanáccsal.

Szükséges volt továbbá a munkák jó megszervezése és a tűzrendszert szabályok be-

tartásának kellő időben való felülvizsgálata.

Ezeket a szempontokat vette figyelembe a kisújszállási alosztályparancsnok, még kora tavasszal felmérte terület gáta a berakodással kapcsolatos hiányosságokat. Vizsgálata során megállapított szűk belsőségek, a szerek hiánya, a szerek tűzveszélyessége, valamint a szegénysége nem adja meg azokat a feltételeket, amelyek a belsőségen való támaszkodásra szükségesek. A felmerült hiányosságokat a Párttal, a tanács mezőgazdasági osztály vezetőjével egyeztetve megbeszéltek abban: ki-ki a maga területén, hogy

### Jó felvilágosító munkával meg kell erősíteni a dolgozó parasztokat a közös helyiségeiről

és fontosságáról. A Párt és a tanács vezetői, segítette munkáját. A párti üléseken foglalkoztak a kérdéssel, ennek eredményeként Kisújszállási kunhegyesi járás területén egyetlen helyen sem csépeltek a belsőségekben.



Csak megfelelő vízmennyiség biztosításával lehet megakadályozni a közös szériák

A szolnoki alosztályparancsnokok saját magukéval tették a mezőgazdasági munkaversenyét és szocialista kihívást tettek a betakarításra kerülő termények fokozott megóvására, valamint a mezőgazdaságunk sikeres építésére. Versenypontnak tűzték ki a tűzvédelmi szolgálat jó megismerését, helyes ellenőrzést és az észlelt hiányosságok azonnali megszüntetését.

Az a legfontosabb feladat a bajtársaink tűzoltóságok bevonásával

### szabadnapjukon egy-egy állami tűzvédelmi tisztséget, tisztséget, vagy dűlőt felügyelőknek kell adni.

úgyhogy a patronált helyeken mindegyikben elősegítették és a legnagyobb mértékben biztosították a tűzvédelmet. Ez a munkával elértek azt, hogy országos szinten a lehető legkisebb mértékre

mezőgazdasági tűzkárokat. Elérték a legkevesebb gabona vált a tűz vá és így jó munkájukkal hozzáteves tervünk mielőbbi sikeres be-

tték ezt a kérdést a körösszakáli izoltó bajtársak is, akik a tanfolya-zett elméleti tudásukat gyakorlat-ölcsözötték és jó munkájukkal esetében hozzájárultak a tűz kelet-megakadályozásához. Csekély lét-mellett gyakori szolgálatot láttak iatukat a legnagyobb odaadással Kijelentették, hogy napi munkájú-



Elkészített tűzfigyelőtorny Szeged határában

tudják jól végezni, ha községükben elem nincs kellő mértékben bizto-

ötúri Állami tüzoltó bajtársak át-tűzfigyelői szolgálat fontosságát és

kérték, hogy szabadidejükben őri szolgálatot teljesíthessenek.

n cselekedtek a ceglédi és a hatvani bajtársai is, akik szabadnapjukból egy-egy kerület állandó ellenőrzé-

csak jól megszervezték a tűzfigyelő t Nagyzénáson, Tótkomlóson, Pi-áron, Polgárdin, Hatvanban és á, melynek eredményeképpen Tót-idejében észrevették a Békéssám-ában kitört gabonatüzet és minden ás nélkül sikerült azt eloltaniok. n jól megoldotta a kérdést a szek-osztályparancsnok, aki helyesen a megelőző tűzrendészet által elő-lyokat. A tűzfigyelő szolgálatot itt ivilek, éjjel honvéd bajtársak látták landó készültséget és tűzfigyelő ot ellátó személyek megbízhatók szolgálatuk megkezdése előtt kellő-atták őket.

szálat azt mutatta, hogy egysé-előttük álló feladatokat csak azokon en tudták jól megoldani, ahol meg-olitikai munkával felvilágosították a t és szoros volt a kapcsolat a Párt, ég és a tüzoltóság között. Körössza-hol a politikai felvilágosító munka nt, a tűzvédelmi szolgálatot a köve-eknek megfelelően látták el. Ezt a

szempontot vették figyelembe Katymár köz-ségben, ahol

**a DISZ-fiatalokat kellően kioktatva, nappalra figyelőszolgálatra szervez-ték meg.**

vagy Tégiás községben, ahol a határban a DISZ-fiatalokkal együtt 14 vadász teljesített tűzfigyelői szolgálatot. A jó felvilágosító munkának tudható be továbbá, hogy a közös szerűk száma a tavalyihoz képest nagy mér-tékben emelkedett. Ezért vették döntő kérdés-nek legtöbb helyen egységeink a tűzfigyelő szolgálat megszervezését, valamint a ki-adott rendeletek és utasítások végrehajtásá-nak ellenőrzését.

Ezt a szempontot tartották szem előtt a siklósi tüzoltóságra beosztott bajtársak is, amikor hat civil bajtársat állítottak készült-ségbe, a tűzfigyelő szolgálatot jól megszer-vezték, a parancsnok bajtárs pedig rendsze-resen eljár a tanács VB ülésére.

Az eredmények mellett azonban hiányos-ságok is mutatkoztak.

**Súlyosan vétettek az éberség ellen**

Szepezd községben, ahol tűzfigyelő szolgál-tatra volt horthysta ezredet és horthysta őr-nagyot osztottak be. Komoly mulasztást kö-vefelt el az éberség kérdésében Papkeszi köz-ség is, ahol a tűzfigyelő szolgálatra a kulá-kokat is beosztották azzal az indokolással, hogy ők sem kivételek.

Hiba volt továbbá, hogy a tűzfigyelő szolgál-tat a kijelöltek előtt politikailag kellőleg nem támasztották alá, hanem megelégedtek azzal, hogy a szervezés papíron megtörtént és azt nem ellenőrizték felül. Több helyen a tűzfigyelők kijelölését a dűlőfelelősökre bízták, akik nem vértették fel a tűzfigyelőket a tűzfigyelői szolgálat politikai és erkölcsi jelentőségével és ezért azok öntudat hiánya miatt szolgálatukat nem, vagy nem kellőkép-pen teljesítették. Vámosmikola községben pl. a tűzfigyelők nem tudták, mi a feladatuk, mert nekik csak annyit mondtak, hogy 5-12-ig ők lesznek a figyelők.

Hiányosságként kell megemlítenünk, hogy

**egységeink a legtöbb helyen nem gondoskodnak kellő időben a közös szerű létesítéséről.**

Igy Zala megyében csak elenyésző százalék-ban szervezték meg. Nem propagálták kellő-képpen a közös szerű szükségességét, nem igyekeztek jó népművelő munkával odahatni, hogy a közös szerű megszervezésével a szűk udvarban folyó, igen tűzveszélyes cséplést megakadályozzák. Mindennek következtében tűzkárok keletkeztek. Többek között példa erre Kávás községben a gőzgépből kipattanó szikrától keletkező tűz, amely felgyújtotta a pajtában lévő gabonát.

Egyes egységeink ellenőrzéseik során

**nem győződtek meg kellőképpen arról, hogy a tűzrendészeti előírásokat teljes mértékben megtartják-e.**

Ennek következtében történhetett meg az, hogy beülségben gőzgéppel való cséplésnél a pajtától 2 és fél méterre elhelyezett gőzgé-pet szikrafogóval nem látták el, kéménye lyukas volt, továbbá az előírásoknak megfe-lelő tűzrendészeti felszerelések hiányoztak. Ezeknek a fontos tűzrendészeti előírásoknak be nem tartása eredményezte tetemes kár be-következését. Az ellenőrzések több esetben felületesek voltak és nem tárták fel azokat a hiányosságokat, amelyek a megye terüle-tén előfordultak az aratási, begyűjtési és cséplési munkálatok során. Ennek követke-ztében komoly tűz keletkezett Jánoshalmán, ahol a gőzgép teljesen az asztagok és a kazlak között csépejt, a legminimálisabb tűz-

távolságot sem tartották be, s az ellenőrzés során az ellenőrző közegek sem fedték ezt fel).

Altalánosságban

**lezárlóg mutatkozott Szocialista szek-teraink ellenőrzésében.**

Egyes helyeken ellenőrző szerveink felfedték ugyan a tűzrendészeti előírásokkal ellentétes szabálytalanságokat, azonban azok megszü-n-tetésére intézkedést nem tettek és nem el-lenőrizték a továbbiakban, hogy a hiányos-ságokat időközben kiküszöbölték-e.

Egyes egységeinknél hiányzott a kötelező gondosság, a megfontolt és előrelátó munka. Megnyilvánult ez a mátészalkai alosztály esetében, ahol a MÁVAG gépjárműfecsken-dője a tűzhöz való vonulásnál csapágyolva-dást kapott, s a tűznél beavatkozni nem tu-dott. A csapágyolvádat az okozta, hogy az olajmennyiség a nivón alul volt, mert a gép-kocsivezető elmulasztotta annak kellő időben való feltöltését. Gondatlanság terheli a nyír-bátori ősrs gépkocsivezetőjét is, aki a tűzhöz való vonulás közben karambolozott, mert a megengedettnél nagyobb sebességgel haladt. Ezekben az esetekben egységeink a hely-színre érkezéskor hiányos felszerelésük miatt az oltási munkálatokban nem tudtak részt-venni, s így súlyos veszteség érte népgazda-ságunkat és szerűállományunkat.

Altalánosságban megállapítható, hogy azo-kon a helyeken, ahol az egységek parancs-nokai szorosan tartották a kapcsolatot a Párttal, a tanáccsal, a rendőrséggel, valamint a szükséges intézkedéseket még a mezőgaz-dasági munkálatok megkezdése előtt meg-szervezték, végrehajtották és ellenőrizték, a tűzkárokat a legminimálisabbra korlátozták.

**A**z aratási, cséplési, begyűjtési munkála-tok befejeződtek. Egységeink túlnyomó része munkájával hozzájárult gazdag termé-sünk betakarításához, dolgozó parasztságunk eredményes munkájának sikeres befejezésé-hez. Nem végeznénk azonban jó munkát ak-kor, ha ezzel lezárnánk a mezőgazdasági tűzvédelem kérdését. Hogy a következő év-ben az ideizhez hasonló hiányosságok ne for-duljanak elő, ezért a községi tanácsoknál már most kell biztosítani, hogy a költség-vetésbe bevegés a szükséges tűzvédelmi felszerelések és közös szerű létesítésének költségeit, hogy ezek majd idejében beszerezhető-k illetve megvalósíthatók legyenek. További feladatunk az, hogy fokozottabb forradalmi lendülettel végezzük munkánkat, éberségünk-vel akadályozzuk meg az ellenség kártevését, örködjünk természetünk felett, s ezáltal bizo-nyítsuk be, hogy a béke harcoss védelmezői vagyunk.



A női dűlő-felelős kerékpáron végzi ellenőrző munkáját

# TAKARÉKOSSÁGI MOZGALMUNK

## első félévi eredményeinek kiértékelése

A Belügyminisztérium Tűzrendészeti Főosztályának takarékosági bizottsága kiértékelte az osztályparancsnokságok eddigi takarékosági munkáját. Megállapította a bizottság: mindjobban növekszik azoknak az öntudatos tűzoltóknak a száma, akik tudatában vannak annak, hogy a takarékoság a szocializmus építésének és a béke védelmének egyik igen fontos eszköze. Ennek a felismerésnek tudható be, hogy az állami tűzoltóság vonalán az I. félévben a költségvetés keretében 1.200.000 Ft-ot, költségvetésen kívüli öntevékeny munkával 1.300.000 Ft-ot, azonkívül 26.000 liter üzemanyagot takarítottak meg és a hulladékanyagokból közel 78.000 kg-ot szolgáltatottak be.

Szélesedik a „Nazarova-mozgalom”, a gépeknek, munkaeszközöknek (szocialista megőrzésre való átvétele. A legutóbbi jelentések szerint már több, mint 500 bajtárs vesz részt ebben a mozgalomban.

A főosztály takarékosági bizottsága megállapította azt is, hogy a fenti eredmények elérésében mely megyei osztályparancsnokságok dolgozói tűntek ki. A kiváló teljesítményt elért bajtársak jutalmazására az osztályparancsnokságok javaslata alapján a főosztály 40.000 Ft-ot oszt ki.

Az I. félév eredménye alapján a sorrend a következő:

- 1. HEVÉSMEGYEI OSZTÁLYPARANCSNOKSÁG:** Az alegységek dolgozói egy háló- és kultúrterem, valamint raktár építésével mintegy 120.000 Ft-ot, különböző műszaki javítási munkálatok házi elvégzésével több mint 26.000 Ft-ot takarítottak meg.
- 2. SZOLNOKMEGYEI OSZTÁLYPARANCSNOKSÁG:** Az itteni dolgozók egy tűzoltói célokat szolgáló motorcsónak, valamint szertár építésével, továbbá egy Dodge Weapont teljes újjáépítésével több, mint 70.000 Ft-ot takarítottak meg. Szép eredményt értek el a „Nazarova-mozgalom” megszervezése és fellendítése terén is.

**3. HAJDU - BIHARMEGYEI OSZTÁLYPARANCSNOKSÁG:** Itt legelősebb a „Nazarova-mozgalom”, azonkívül jelentős pénzbeli megtakarítást értek el a költségvetésen kívül. A bajtársak közel 50.000 Ft-ot takarítottak meg egy irodahelyiség és szertár átalakításával.

**4. VESZPREMMEGYEI OSZTÁLYPARANCSNOKSÁG:** Második helyen áll a „Nazarova-mozgalom”-ban, azonkívül a szerek házal javításánál közel 50.000 Ft megtakarítást ért el.

**5. BORSOD - ABAUJ - ZEMPLENMEGYEI OSZTÁLYPARANCSNOKSÁG:** Több mint 120 darab kismotorfecskendőt javítottak meg az alegységek dolgozói, azonkívül kultúrtermet létesítettek. Mindezekkel a munkálatokkal közel 50.000 Ft-os megtakarítást értek el.

**6. ZALAMEGYEI OSZTÁLYPARANCSNOKSÁG;**

**7. BARANYAMEGYEI OSZTÁLYPARANCSNOKSÁG;**

**8. GYOR-SOPRONMEGYEI OSZTÁLYPARANCSNOKSÁG;**

**9. KOMAROM-ESZTERGOMMEGYEI OSZTÁLYPARANCSNOKSÁG;**

**10. VASMEGYEI OSZTÁLYPARANCSNOKSÁG;**

**11. SZABOLCS-SZATMARMEGYEI OSZTÁLYPARANCSNOKSÁG;**

**12. SOMOGYMEGYEI OSZTÁLYPARANCSNOKSÁG;**

**13. PESTMEGYEI OSZTÁLYPARANCSNOKSÁG;**

**14. NÓGRADMEGYEI OSZTÁLYPARANCSNOKSÁG;**

**15. FEJÉRMEGYEI OSZTÁLYPARANCSNOKSÁG;**

Igen jelentős eredményeket értek el a budapesti osztályparancsnokság és alegységeinek dolgozói is. A budapesti eredmények elbírálása versenyen kívül történik meg.

A főosztály takarékosági bizottsága megállapította, hogy nagy a fejlődés a takarékosági mozgalomnak tömegmozgalommá való kialakítása, továbbá a szervezés, vezetés és irányítás vonalán

is. Azonban még sok megye területén is lyos hibák vannak. Így pl: sok parancsnokság területén nem foglalkoznak a „Nazarova-mozgalom”-széssel. Különösen nagy a lemaradás a téren a pest- és fejeermegyei parancsnokságoknál. Ezeknek területén a „Nazarova-mozgalom”-ban részvételük száma igen kevés, pedig a gépek különböző munkaeszközöknek szakszerű megőrzésre való átvétele legfőbb feladata a szerek jó és gondos ápolásán, mint a szolgálat zavartalan ellátásán.

Másik súlyos hiba, hogy egyes parancsnokságok nem küldik fel jelentéseiket. Így nem lehetett kiértékelni a bács-kiskun-, békés-, csongrád-, tolnamegyei osztályparancsnokságok eredményeit. Azokat a mai napig sem küldték be a főosztály takarékosági bizottságának. Ezzel súlyosan vélekednek az állami fegyelem ellen. A mulasztások munkafegyelem hiányosságai is a főosztály pedig tudomásunk szerint ezeknek az osztályparancsnokságoknál is jelen vannak a takarítások az öntudatos bajtársak kezdeményezéséből. A főosztály felkutatásának elmulasztásából meg kell határozni, hogy a szobánforgó egységek között vannak, akik lebecsülik a takarékosági mozgalom jelentőségét. Ezeknek a főosztály sága akadályozza az illető parancsnokságok területén jó munkát végző bajtársak teljesítményeinek kiértékelését.

A főosztály takarékosági bizottsága még hátralévő III. és IV. félévben kiértékeli a további eredményeket. Minden öntudatos tűzoltó bajtársunkra az, hogy ezen idő alatt a munkájukkal hozzájárulnak a hazánk éves tervünk időelőtti teljesítéséhez. Szovjetunió vezette hatalmas erőfeszítéséhez.

**BALOGH KÁROLY**  
tűzoltó főhadnagy  
a Tűzrendészeti főosztály takarékosági

# A „TÁNCICS MIHÁLY” TŰZOLTÓKÉPZŐ ISKOLÁN

„Még mindig indult meg a nagykanizsai „Táncics Mihály” tűzoltóképző iskola tanfolyama, hogy a népi vagyoni vére ismét új munkás- és parasztszár- sús kádereket biztosítsunk. Az iskola ndulása után egyes bajtársak nehezen ak be, az iskola katonás fegyelmébe és y voltak olyanok is, akik — annak elle- hogy önként vállalták ezt a feladatot, akartak szerelni. Nem érezték át, mi- nagszerű feladattal bízza meg őket un és dolgozó népünk. Az iskolán lévő unisták hamar észrevették az ilyen nyilvánulásokat és az iskolaparancsnok- segítséggel, komoly felvilágosító mun- k eredményeként ma már szinte kivétel

és a pártszervezet irányításával komoly tevé- kenységet fejtenek ki. Kezd kialakulni a ver- senyszellem és Alkotmányunk ünnepére fel- ajánlásokat tettek bajtársaink az iskolán is. Fokozott gondot fordítanak politikai tudásuk fejlesztésére, hogy öntudatos, osztályharcos tűzoltókká váljanak. Ehhez kapcsolódik a faliújságcikkek írása, amelyeknek nevelő- erejét mindannyian ismerjük. Felajánlották továbbá a kollektív szellem elmélyítését, amely különösen a tanulásban gyengébb baj- társak megsegítésében nyilvánult meg. Végül, de nem utolsósorban a takarékosági rendelet szellemében jobban gazdálkodnak és takarékoskodnak az iskola felszerelésével, a fogyóanyagokkal és az egyéni felszerel- sekkel.

Nagy Októberi Szocialista Forradalom év- fordulóján, jó teljesítményének elismerése- ként élmunkás lett. Ez év februárjában pe- dig felvették Pártunk tagjelöltjeinek sorába. Tudja, hogy az iskolán is példát kell mutatnia, mint kommunisztának.

**A BAJTÁRSÁK EREDMÉNYES MUNKAJA** a sport területén is megmutatkozik. Kálo- vics István bajtárs, aki az iskola sportokta- tója, jó munkát végez az MHK-mozgalmat kiszélesítése területén és minden bajtárs részt- vesz az MHK-próbák letételében. Jó erede- ményt értek el a bajtársak a városi TSB által rendezett atletikai versenyen is, ahol a törzs és az iskola hallgatói számos 1., 2., 3. helye- zést szereztek.



Az újonciskolán elmé- letileg és gyakorlatilag minden tudnivalót el- sajátítanak bajtársaink

Versenyben szerelnek bajtársaink, hogy a gyors és biztos sze- relést megszokják



ül átérzik a bajtársak feladatuk fontos- ságát és tudják azt, hogy a felmerülő nehézsé- gek leküzdése és megoldása nélkül nem lehetnek jó tűzoltók.

**MA MÉR BOSZKEN MONDJAK,** hogy az iskolán kialakult a jó kollektív szellem és a munka, valamint a kulturális tevékenység, sőt, inkább a társadalmi munka területén jó eredményeket érnek el. Megalakították színi- csoportját, színjátzó-, ének- és zene-csoportjukat

**A BAJTÁRSÁK A KRITIKA ÉS ÖNKRI- TIKÁ GYAKORLÁSA KÖZBEN** rájöttek arra, hogy a fegyelem az iskolán nem kielégítő ezért az utolsó kiképzés során nagyobb gondot fordítanak az öntudatos fegyelem el- sajátítására.

**AZ ISKOLA PARTSZERVEZETENÉK** irányításával igen szép eredményt értek el az aratási és cseplési munkák során. A bajtár- sák a szepetneki és nagykanizsai „Vörös Csillag” Tsz gabonájából 34 holdat arattak le és 362 métermázsza gabonát csepeltek el, társadalmi munkával. Ezért a Városi Pártbi- zottság dicséretben is részesítette őket.

Az iskola pártszervezete támogatja az is- kolán folyó kiképzést és aktivizálja a törzs tagjait is a nevelőmunka végzésére. Ennek az eredményes munkának tudható be az, hogy Gerencsér József bajtárs, — akinek szülei egyénileg dolgozó parasztok — azt mondta, most már tudja és látja azt, hogy neki meg kell győznie szüleit a tár- saszgazdálkodás előnyeiről. Igen helyesen lát- ja feladatát Dinka Mihály is, aki mind- össze 19 éves. Mint mondogta, szülei már 1949. óta termelősövetkezeti tagok, ő pedig állami gazdaságban volt traktoros, mielőtt az iskolára került. Munkahelyén önkéntes tűzoltó volt és itt kedvelte meg a tűzoltósá- got. Tudta, hogy csak politikailag és szak- mailag jól képzett tűzoltóság védheti meg népünk vagyont, ezért jelentkezett ő is az iskolára. Az iskolán bebizonyította, hogy át- érzi feladata fontosságát, mert mind a tár- sadalmi munka, mind a tanulás és a fegy- elem terén élenjár. Sikora László baj- társ is komolyan veszi tűzoltói hivatását, de igen jól megállta helyét előző munkahelyén is, a polgárdi kőbányában, ahol 1950-ben, a

**B**ár vannak még hiányosságok egyes baj- társaknál a fegyelem, a rend, az áldozat- vállalás és politikai tisztánlátás terén, de az eddig elért eredmények biztosítékai annak, hogy hiányosságait kiküszöbölve, az isko- laról kikerülő bajtársak osztályharcos, öntu- datos tagjai lesznek népi tűzoltóságunknak és a keményebb feladatoktól sem riadnak vissza, mert érzik, hogy mögöttük áll a Párt és támogatja őket dolgozó népünk bizalma.



sport az egyik legfontosabb elő feltétele a jó tűzoltókiképzésnek



A rugalmasság lehetővé teszi a leg- nehezebb feladatok megoldását

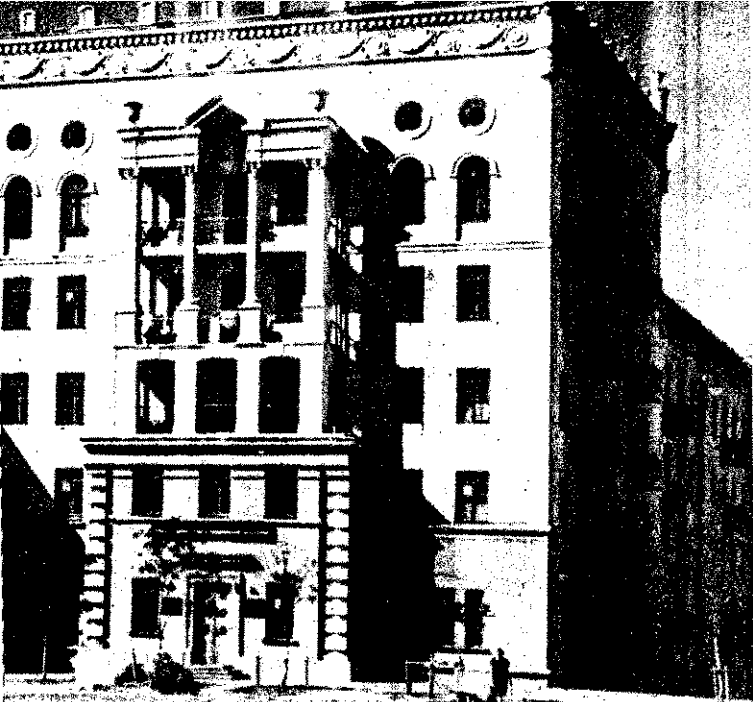

Új lakóház a Lenin utcában. Az utolsó félévben számos ilyen hatalmas ház épült



Béke utca. Este színes neonfényben gyúlnak ki a betűk: „Békét a világnak!”

Gyermekjátsszótér a Béke utca egyik lakóházának udvarában



Hatalmas áruház épült a Hősök terén

Sztálingrád városa örök időkre beírta nevét a világtörténelembe. Falal között tört meg a német fasizmus ereje. A szovjet haditudomány legyőzhetetlensége, a Szovjet Hadsereg világraszóló hőssége, a szovjet nép halálmegvető bátorsága és kitartása Sztálingrádnál fordította meg a II. világháború sorsát. Házáinak nagy része összeomlott, kulturális, egészségügyi intézményei, hivatali épületei elpusztultak, az egykor virágzó város a bombáknak, tűzvészeknek, a hitlerista barbarizmusnak lett az áldozata.

A szovjet nép élni akarása, kommunista meggyőződése, ereje és munkaszerelete feltámasztotta romjaiból Sztálingrádot. Újra épülnek a házak, gombamódra nőnek ki a szebbnél szebb építészeti alkotások és ma, hat esztendővel a világháború befejezése után, már el mondhatjuk, hogy Sztálingrád rövidezen szebb lesz, mint volt.

A sztálingrádjak minden gondolata arra irányul, hogy meggyorsítsák a romok eltakarítását és az új építkezések befejezését. A munka hőstetteinek egész sorozatával tesznek bizonyosságot arról, hogy kommunista módra dolgoznak, mert minél közelebb akarják hozni a kommunizmus győzelmének időpontját.

Sztálingrád újjáépítése: a béke jelképe. Az a nép, amely így építkezik, amely ennyel erőszaktéssel és elszántasággal harcol a termelés növeléséért, amely ennyit új lakóházat, iskolát, kórházat, parkot és sok egyéb kulturális in-

térményt épít, — nem akar háborút. Ezt a gondolatot juttatja kifejezésre az a felmondat, amely Sztálingrád átalakított vidékének térképét keretezi be:

„A sztahanovista munka — a béke őre.”

Ez a térkép a „Vörös Október”-ről elnevezett sztálingrádi termkohászati gyár udvarán áll és az épülő sztálingrádi vizierőmű körzetét ábrázolja szép kivitelű dombormű formájában. A térkép két oldalán a gyár legjobb mun-

Ismerjük meg  
A SZ  
A HŐSIES SZ

kasainak képe látható, akik példát mutatnak arra, miképpen kell szolgálni a szovjet hazát. Sztálingrád városa a Volga partján fekszik és majdnem hatvan kilométer hosszúságban terül el a nagy folyó mentén. Az olajkitermelő gépeket előállító gyár magas épülettömbje már a világháború utáni szovjet munka dicsőségét hirdeti. 1943-ban ezen a helyen romok hevertek, azóta azonban a gyár újjáépült és teljesítőképessége meghaladja a régiét.

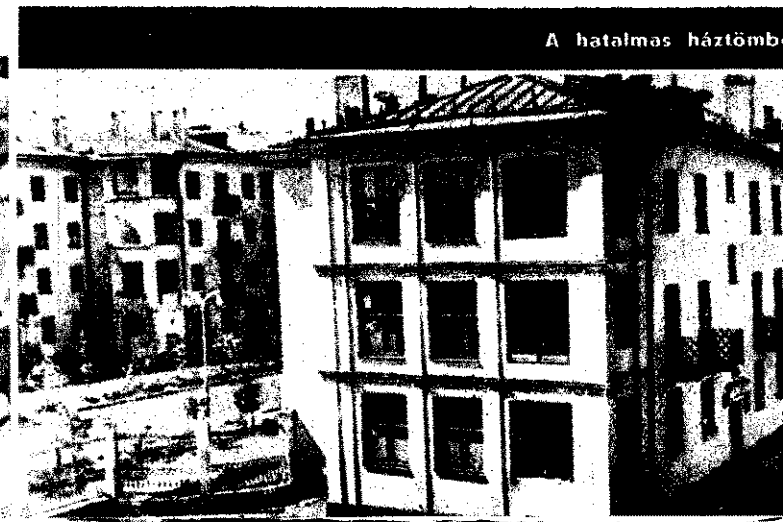

A hatalmas háztömb

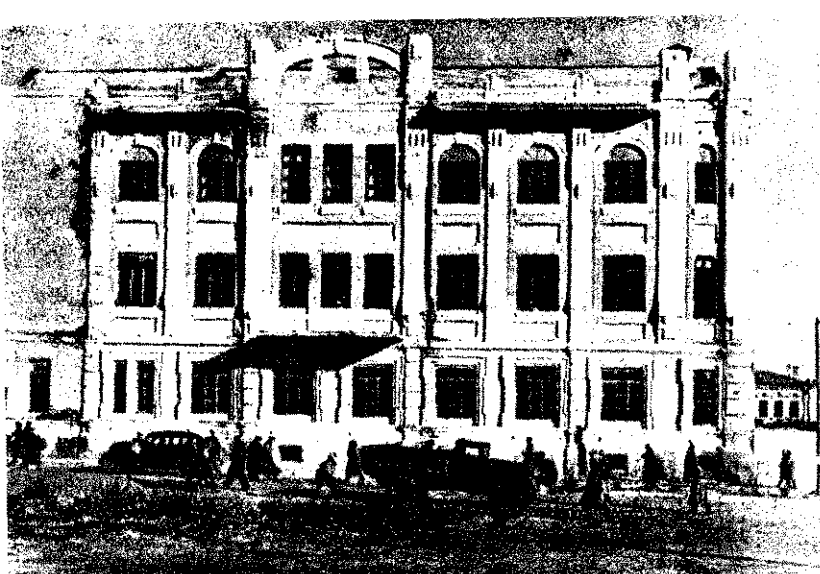

A sztálingrádi főposta helyreállított épülete



Az új poliklinika épületének homlokzata. A klinika a gépgyár településén épült

A Védelem-téren háromemeletes épület emelkedik, ettől nem messze gránitalapon egy tank páncéltornya vonja magára a figyelmet. A hősi védelem napjában itt vonult át a front. Hőslelkű védőjéről, Pavlov-háznak nevezik azt az épületet, amely leküzdhetetlen elsővonalbeli érdemeiként állt ezen a helyen. Jakov Pavlov az akasztóoszlopok rancánokása alatt négy szovjet meg harcos három hónapon keresztül, usági rettenthetetlen bátorsággal tar-

nyáron minden két hétben négyszáz négyzetméternyi lakóteret adtak át használatra, most már a lakóház-építkezésnek az öteme majdnem kétszeresére nőtt. A lakóházakon kívül hetven iskolát, 42 klubot és mosit, 118 napköziotthont és bölcsődét, 32 tanintézetet építettek fel és helyreállították valamennyi villamosvonalat. Tavaly tavasszal kezdték el és őszre már be is fejezték a város középpontjában két új utcának az építését. Ezekbe az új házakra ezaz és ezaz sztálingrádi munkáscsalád külfözött be. Andrej Belovszovnak, a traktorgyári kovácsnak javasatára, az egyik utcát Béke-útnak nevezték el. Ezzel is utalnak a sztálingrádiak békeszeretetére, békés termelő munkájára. Az új ünnepélyes megnyitása alkalmával tartott nagygyűlésen Gennadij Csernich, traktorgyári technikus a következőket mondotta:

— A világ valamennyi népével békében akarunk élni. A szovjet emberek legerősebb vágya az, hogy építhessék városukat, javítsák a dolgozók életét, békében dolgozhassanak a haza és a nép javára. A sztálingrádiaknál lobban semmi sem gyűlöli a háborút.

A traktorgyári technikus kijelentésével az egész szovjet nép véleményét jutatták kifejezésre. Sztálingrád, ez a halhatatlan város a békének, a szovjet időnek, a szovjet emberiségnek a szízlaja. Ennek a városnak a nevét lelkesedéssel és büszkeséggel adják át a szovjet emberek.

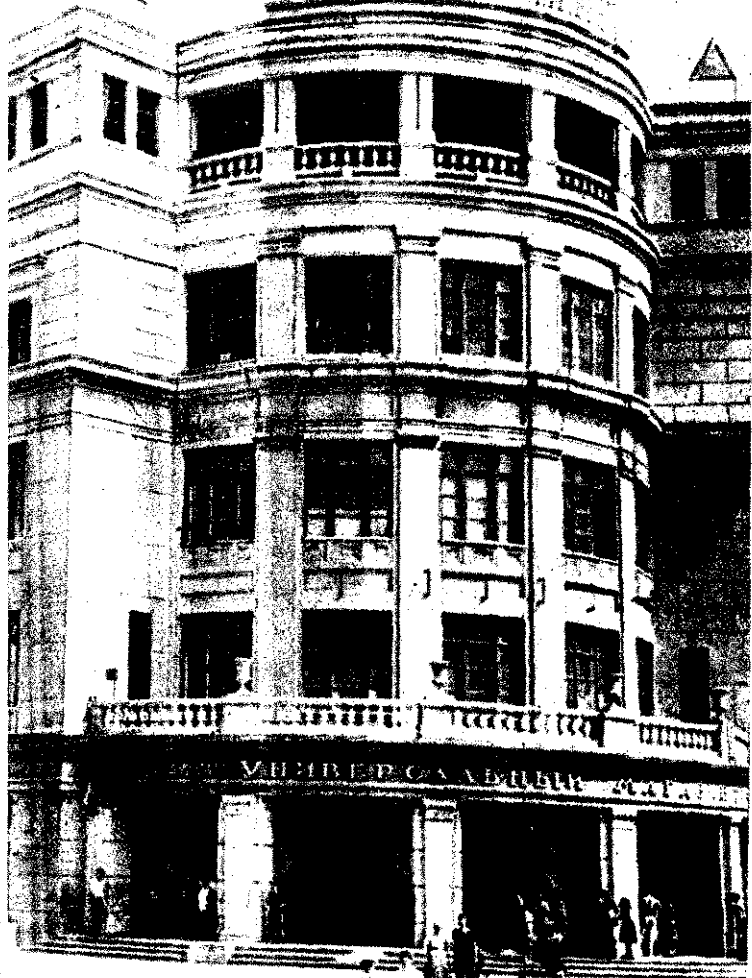

Ilyen hatalmas áruházak biztosítják a sztálingrádi dolgozók' ellátását

# Barátunkat INIÓT ÚJJAÉPÍTÉSE

lőztatta fel az ellenség minden támadását és nem engedte őket a Volgához. A háború után a sztálingrádi lakosok állították helyre ezt a házat és vigyáztak arra, hogy érintetlenül maradjon meg az a három fal, amelyet gránátoszilánkok százai sebeztek meg, s amelyeket tűzvészek lángja leégett koromleketére.

Az építkezés hatalmas méretekben folyik Sztálingrádban. Jelenleg is több mint 400 helyen építkeznek és a munka áteme napról-napra gyorsul. Tavaly

ős udvarokat létesítettek



Új lakóház a traktorgyár munkástelepén



# Mit jelent a tűz és mi a szerepe a közigazgatásban

Az élesedő nemzetközi helyzet a békefront hatalmas arányú kiszélesedését, a békéért folytatott harc fokozását vonja maga után. Az imperialisták háborús fenyegetése a Szovjetunió és a népi demokráciák gazdasági erejének állandó növekedését követeli meg tőlünk. Ebben a küzdelemben Pártunk és népünk előtti álló feladatok között legelső helyen szerepel az 5 éves tervünk teljesítése, amelynek sikeres megvalósításával a termelésnek a tűz pusztításával szembeni megvédésével sokoldalú és döntően fontos feladatot hárul a tűzrendészetre.

## A tűzrendészet meghatározása és tagozódása

Tűzrendészetnek nevezzük az állam szerveinek, tehát a minisztériumoknak, a tanácsoknak, a tűzoltóságoknak, továbbá a népi szervezeteknek, szervezeteknek és a testületeknek minden olyan ténykedését, illetőleg intézkedését, amely a tűz megelőzésére, eloltására és a tűzkezelésnek okának megállapítására irányul.

Ebből a meghatározásból félreérthetetlenül következtethetünk arra, hogy a tűzrendészet 3 részre tagozódik. És pedig:

1. megelőző,
2. mentő és
3. felderítő és tűzrendészetre.

**A MEGELŐZŐ TŰZRENDESZET** érvényesülése során a hatóságok, tehát a megyei, városi és járási tanácsok és a tűzoltóságok közül a budapesti osztályparancsnokság szabályokat állítanak fel azért, hogy ne keletkezzen tűz. Ilyen szabály pl. a tűzbiztos építkezés, a tűztávolság, vagy a tűzveszélyes anyagok kezelésének meghatározása.

**A MENTŐ TŰZRENDESZET** azt jelenti, hogy a hatóság szervezett tűzoltócsapattal oltja el a keletkezett tüzet.

A jó tűzoltás érdekében azonban nemcsak a tűzoltócsapat megszervezése tartozik a mentő tűzrendészet feladatai közé, hanem arról is gondoskodni kell, hogy a tűzoltóság tagjai ideológiailag fejlett, öntudatos, kötelességtudó, áldozatkész, a dolgozó néphez hűséges, jó szaktudású emberek legyenek. Ezenkívül a csapatok megfelelő elhelyezését, kifogástalan felszerelését és a szükséges tűzoltóeszközök beszerzését is biztosítani kell. Ezek azok az előfeltételek, amelyek mellett a tűzoltóság mindenkor a legkisebb áldozattal a legnagyobb eredményt érheti el.

**A FELDERÍTŐ TŰZRENDESZETTEL** a hatóság a tűzkezelés okát igyekszik megállapítani.

A keletkezési ok megállapításával, egyrészt megszüntethetjük a fennálló hibát, másrészt biztosíthatjuk azt, hogy a jövőben hasonló eset, illetőleg körülmény ne idézzen elő tüzet. Ha pl. egy tűztávlat a tovatérjedés megakadályozásánál nem bizonyult elégségesnek, akkor a hatóság a tapasztalat alapján meghatározza újból a helyes távolságot. Így a hibák megszüntetésével a hatóság a fejlődést szolgálja.

De nemcsak a szabályok fejlődését szolgálja a felderítő tűzrendészet, hanem ilyenkor azt is felfedjük, nem húzódik-e meg a tüzeszt mögött bűnös szándék vagy vétkezes gondatlanság.

Ennek különösen most van nagy jelentősége, amikor népi demokráciánk megvert ellenségei a tűz pusztításával szeretnék népgazda-

ságunkat meggyengíteni és fejlődésünk elé akadályokat gördíteni.

Eppen ezért a felderítő tűzrendészetnek igen fontos a szerepe, mert az élet minden területén, a mezőgazdaságban éppennygy, mint az ipari termelés vonalán, a hibák és a mulasztások felfedésével megakadályozhatjuk a tűz keletkezését és ezen keresztül a pusztulást.

A tűzrendészet ezekkel a fent leírt ténykedéseivel bekapcsolódik az államhatalom minden olyan intézkedésébe, illetőleg cselekvésébe, amellyel a mindennapi életet megszervezi, irányítja és ellenőrzi. Tehát szerves résztvevőjévé válik a közigazgatásnak.

## A tűzrendészeti hatósági jogkörök

A tűzrendészet két vonalon szerepel a közigazgatásban. Éspedig a) hatósági és b) a szakszolgálati vonalon.



Telepenvedélyezési eljárás egy épülő üzernél

Hatósági működésnek nevezzük azt az eljárást, amikor a megyei, városi, a járási tanácsok és a budapesti tűzoltóosztályparancsnokság kiadják azokat a határozatokat, amelyek a tűzrendészeti szabályok érvényesülését biztosítják. Pl. a tanács a tűzoltóparancsnok szakértői javaslata alapján kiadja egy mozgóképszínház használatára vonatkozó véghatározatot, amelyben megállapítja a széksorok közötti távolságot, a székek számát, a dohányzási tilalmat és mindazokat a szabályokat, amelyek az életvédelem és a tűz megelőzését szolgálják.

Ezek a határozatok kötelező erejűek, amelyekkel mindenkinek alkalmazkodnia kell és amelyeket mindenkinek végre kell hajtania. Az ilyen határozatok kiadására csak azok a hatóságok jogosultak, amelyek a Belügyminisztérium közvetlen vezetésébe és ellenőrzésébe mellett fejtik ki közérdekű tevékenységüket.

Ilyen hatóságok a megyei, városi, járási tanácsok és a budapesti tűzoltóosztályparancsnokság. A Belügyminiszter a tűzoltóság bármely vezetőjét megbízhatja ilyen ha-

tósági jogkörrel. Ez a megoldás egyszerűsítene a tűzrendészeti eljárást külön-külön nem kell a tanácsoknál és a tűzoltóságnál kezelni és intézni az ügyet. Ezért ez a fejlődés útja. Ma még egy budapesti osztályparancsnokságnak van határozatkiadási joga.

## Eljárások, szemlék ellenőrzés

Az előírásokat tartalmazó határozatadás mellett hatósági működésnek számít a tűzrendészeti eljárások.

**ÁLLANDÓ HELYSZINI SZEMLEK** szükségesek ahhoz, hogy a hibákat felfedező ellenőrzésükkel azokat idejében megtegyék. Ilyen hatósági eljárás pl. a nyilvános előadások sára szolgáló helyiségek évente tartott általános, minden részletre kiterjedő látta. Ezeket a hatósági szemléket a tevégrehajtó bizottságai, Budapesten.

oltóosztályparancsnokság rendezi. A szemlékre a tanácsok meghívják a tűzoltóság vezetőjét, akinek feladata az, hogy a meglévő hibákra és a megelőzési módokra javaslatot tegyen. Pl. ha egy üzemben egy favázás miatt nem bontottak le, akkor az ilyenként ismétlődő vizsgálat alkalmával fel kell fedni a mulasztást és utasítania kell a vezetőt, hogy a tűzveszélyes helyzetet megszüntesse.

A hatóságok szemlén felül **A TO SÁGOK KÜLÖN IS ELLENORZIK** telepeken, a raktárakban, a nyilvános előadások tartására szolgáló helyiségek tűzrendészeti szabályok pontos betartását. Ezek az ellenőrzések is a hatósági ellenőrzés részei és szorosan hozzátartoznak hozzá.

Az ilyen ellenőrzések alkalmával a hatóságok a tanácsokat képviselik pl. a szemléken.

További hatósági eljárás az, amikor a nyilvános előadások végrehajtó bizottsága egy üzemre, vagy más ehhez hasonló helyre



kor **TELEPENGEDELYEZESI ELJÁR** rendez. Ilyenkor a tanács végrehajtótsága a szakértőkkel (mérnökkel, tűz- al, orvossal, rendőrrel stb.) megállapítja a helyszínen, hogy a kiválasztott hely más-e pl. egy textiltüzem megépítésére. megépült üzem használatára vonatkozó- lóbb helyszíni szemlét tartanak, amikor ület berendezésére és használatára néz- lapítja meg a hatóság a szükséges sza- kkat. Pl. ilyenkor állapítják meg azt a s kiküldöttjének vezetése mellett a rtők, hogy milyen tűzoltófelszerelés és idezés szükséges, hová állítsák a gépe- milyen széles közlekedési utakat hagy- t stb. Ezek a használati engedélyre vo- zó helyszíni szemlék.

tűzrendészeti hatóságok közvetlen in- dicségi körébe tartozik a **TOZVIZSGALAT**.vény előírása szerint a tűz eloltása után- rán belül a tanács a helyszínen tűzvizs- ot tart a keletkezési ok megállapítása- ból. Ezen a tűzvizsgálaton résztvesz a tóság kiküldöttje is.

**Magánfelek és társhatóságok megkeresésére történő eljárások** jogszabályban előírt és előre meghatá-

ban hibák és hol a legsürgösebb a segítség. Ezeknek a kimutatásoknak az alapján helyes kiértékeléssel kiadhatja a hatóság terv- szerűen azokat az utasításokat és rendelke- zéseket, amelyek a hibák megszüntetését szolgálják.

### Szakszolgálat

A tűzrendészet azonban nemcsak akkor vesz részt a közigazgatásban, amikor a ta- nács határozataival megállapítja pl. üzem létesítésének, gépállomás felállításának, szé- rűskert berendezésének a szabályait, amikor előre meghatározott vizsgálatok alkalmával megállapítja a hiányosságokat, amikor a tűz- oltósággal ellenőriztetni a kiadott előírások betartását, vagy amikor pl. a minisztérium elrendeli egy új üzem tűzoltóságának meg- szervezését, hanem akkor is, amikor a tűz- oltóság őrhelyén segítséget nyújt a bajba- jutottnak.

A tűzrendészetnek ez a része a szakszol- gálat. Idetartozik a **FIGYELŐ- ÉS JARÓR- SZOLGÁLAT, A TAVBEZELŐ ÜGYELET, A RIASZTÁS, A KIVONULÁS, A TŰZOL- TAS VAGY MAS SEGÉLYNYUJTÁS, A SZEREK ÉS FELSZERELESEK KARBAN-**

az erdőirtás módja, vagy csatornabeomlás, vagy áramszünetes baleset stb. Ilyenkor a tűzoltóság az erdőhivatal, a csatornaművek, vagy az elektromos művek kiküldött szak- értőjének útmutatásai alapján oldja meg a feladatait. Ez a megállapítás nem jelenti azt, hogy ilyenkor ez a műszaki szakértő közvet- lenül irányítja a tűzoltóságot, hanem csak annyit, hogy a tűzoltócsapat vezetője a szak- értő véleményét köteles elfogadni és aszerint irányítja a mentést és a segélynyújtást. Tehát a tűzoltócsapattal való közvetlen ren- delkezés jogát nem engedi át pl. a beomlás- nál közreműködő mérnök, vagy az erdőtüzhöz érkezett erdőhivatali tisztviselő irányít- tásának.

A fent elmondottakból látjuk, hogy a szak- szolgálatot a tűzrendészetben a tűzoltóság biztosítja.

### Üzemi szolgálat

A felszabadulás óta a tűzrendészet mun- katerületéhez még egy rendkívül jelentős- ségű feladat csatlakozott. Ez az úgynevezett üzemi szolgálat. Ezt a tűzoltóság az üzemi **FIGYELŐ- ÉS JARÓRTEVEKENYSÉG** alatt biztosítja.

Az üzemi szolgálat alkalmával a tűzoltó- ság éberan ügyel arra, hogy a termelés helyein nem történik-e olyasmi, ami ellenke- zik a dolgozó nép érdekeivel és akadályozza a fejlődést. Itt a beosztottak nemcsak arra ügyelnek, hogy az ott dolgozók betartják-e a megelőző tűzrendészet szabályait, nem do- hányoznak-e, tisztán tartják-e az üzemben, vagy mondjuk a szerűskertben, vagy a gabo- naraktárakban az utakat, nem végeznek-e ipari munkát a gépállomás traktorszínjében, hanem arra is fokozott éberséggel figyelnek, hogy nem kerül-e az üzemekben dolgozók közé ellenség, amely cselekedeteivel pillana- tok alatt pótolhatatlan értékeket akar meg- semmisíteni és minél nagyobb kárt akar okozni eredményeinkben.

Az elmondottakból láthatjuk, hogy igen sokoldalú az a feladatkör, amellyel a tűz- rendészet hozzájárul a mindennapi élet za- vartalanságához, a közügyek intézéséhez és amelyen keresztül szerves részévé válik a közigazgatásnak.

A tűzoltóság tagjainak ismerniük kell a tűzrendészet szerepét, mert csak úgy tudunk bekapcsolódni abba a fontos munkába, ame- lyet Pártunk és kormányunk az 5 éves terv végrehajtása során a tűzoltóság feladatait tűzött ki. Ehhez azonban tovább kell tanul- nunk és fejlődünk politikai és szakmai von- alon egyaránt, hogy megfelelő tudás birto- kában szolgálatunkkal továbbfejlesszük és szilárdítsuk népi demokráciánk tűzrendésze- lét. Vésődjék mélyen a tudatunkba, hogy amikor termelésünket megvédjük a pusztu- lástól, akkor azt a szocialista tulajdont véd- jük meg, amelynek mindannyian részesei vagyunk.

Ha a mi tájékozatlanságunk következté- ben a termelés bármely helyén kiesés követ- kezik be, akkor a legnagyobb bünt követjük el a dolgozó néppel szemben, mert ezzel hátráltatjuk felemelkedésünket.

Ha mi méltóak akarunk lenni tűzoltói hi- vatásunkhoz, akkor meg kell szüntetnünk sorainkban és szolgálatunkban minden laza- ságot, mert a jövő döntő feladatai egyre na- gyobb teljesítményt várnak a magyar tűz- oltóságtól is. Így bizonyítjuk be hazánk és a békétábor iránti szeretetünket, dolgozó népünk iránti áldozatkészségünket és hűsé- günket.



A tűz keletkezési okát bizottság állapítja meg

Itt eljárások mellett a magánfelek és a hatóságok megkeresésére is ad ki a tűz- észeti hatóság megfelelő intézkedéseket. Ha valaki a lakásában az építkezési en- lytől eltérően tűzhelyet akar felállítani, ehhez a hatóság újabb vizsgálata és delye szükséges.

En olyan eljárás is, amikor a bíróság egy felderítéséhez **SAKERTŐI VELE- NYT** kér a tanácstól, mint tűzrendészeti ságtól.

A hatósági intézkedések csoportjába tarto- zik az **ÁRTATLANSÁGI BIZONYÍTVÁNYOK** kiadása is. Ezeket a károsultak a biztosítási gye kifizetése céljából kérik.

### Tűzkár adatszolgáltatás

Égő tudnunk kell még a tűzkár adat- szolgáltatásról. Ez az eljárás is igen nagy- tőségű, mert a káresetek kimutatásai- és évenkénti összesítéséből képet nye- rünk arra nézve, hogy a tűzrendészet terü- len hol mutatkoznak a legnagyobb szám-

**TARTASA**, tehát minden olyan részlet, amely a készenlétre és a készülségre vonatkozik.

Ugyancsak a szakszolgálatához tartozik a **TŰZOLTÓSÁG SZAKERTŐI SZEREPE**. Ez azt jelenti, hogy a tanácsok tűzrendé- szeti vonatkozású ügyben mindenkor a tűz- oltóságot véleménye és javaslata alapján adják ki rendelkezéseiket. A tanácsok mellett tehát a tűzoltóság vezetője, mint tűzrendé- szeti szakértő működik.

Ugyancsak a szakszolgálatnál kell beszél- nünk arról, hogy a törvény a tűzoltóság fel- adatai közé sorolja az **ELEMI CSAPÁS (ARVIZ, FÖLDRENGÉS, STB.) VAGY KÖZ- VESZÉLY ALKALMAVAL SZÜKSÉGES SEGÉLYNYUJTÁS ÉS A MŰSZAKI MEN- TEST IS** (közlekedési baleset, házbeomlás, útbeomlás, stb.).

Ezzel kapcsolatban tudnunk kell arról, hogy vannak olyan változatai is a segély- nyújtásnak, amikor ehhez **KÖLÖNLEGES SZAKERTELEM** szükséges. Pl. erdőtüznél

1949 Januárjlig szülővárosomban géplakatos voltam. Akkor ért az a megfizetelés, hogy az állami tűzoltóság kötelekbe kerültem. Rövid néhány hónappal eselőtt végeztem el a gazdasági iskolát és most a tűzoltóság anyagi vonalán dolgozom. Egy pillanatra sem feledkezem meg azokról, akik termelő munkát végeznek, a munka hőseiről, akik a Párt és népi demokratikus kormányzatunk vezetésével és irányításával teljesítik az 5 éves tervet. Ezért határoztam el, hogy szabadságomból egy hetet Dunapentelén töltök el. Azt kértem egyik tagyulésünk alkalmával és néhány nappal azután megkaptam a várva várt feleletet: én is építője lehetek, ha csak kis időre is, az 5 éves terv legnagyobb büszkeségének: a Dunai Vasműnek.

Gyönyörű napsütöses nyári reggel volt, amikor a Keleti pályaudvaron izgatottan vártam, hogy elinduljon velem a dunapentelעי vonat.

A mikor a mikrofon indulás előtt megszólalt, a vonat már tele volt vidám, napbarnított arcú munkásokkal. Hamarosan beszélsmerkedtünk. Kérdésükre elmondottam, hogy szabadságomból egy hetet Dunapentelén akarok eltölteni, hogy én is tevékenyen résztvegyek a Békemű felépítésében. Az elvtársak pedig elmondták, hogy ők mindannyian rohammunkások, csak a vasárnap pihenőnapot töltötték családjuk körében. Közösen megfogadtuk, hogy munkánkkal mi is hozzájárulunk a Vasmű felépítéséhez. Lelkes hangulatban szállt dalunk: „Boldog hazában új ifjúságunk országot épít már.”

Izgatottan figyeltem, mikor érkeznék meg a várva várt célhoz. Nem sok idő múlva utitársaim a benszülőttek büszkeségével mutattak ki az ablakon és kimondhatatlan örömmel pillantottam meg a hatalmas épületek sokaságát.

Először a Városi Pártbizottsághoz vezetett. Ott elmondottam az elvtársaknak, hogy a termelőmunkából is ki akarom venni a részemet, ezért határoztam el, hogy most, szabadságom idején egy hetet Dunapentelén töltök el. Az elvtársak szívesen fogadtak és kemény kérésztorítással pecsételték meg békéjavunkat. Ezután megmutatták a szállásomat, majd elindultam munkahelyemre. Új, korszerű mozdony szerelő műhelyben kaptam beosztást. A Pártbizottság figyelt arra, hogy lehetőleg szakmában dolgozhassam. Az elvtársak megismertették a munkával, segítségemre voltak az általuk már kipróbált és bevált munkamódszerekkel és alig vettem észre, hogy már elérkezett az ebédszünet ideje. Mialatt jóízűen falatoztunk, megismerkedtem az elvtársakkal. A délután is gyorsan elrepült. Ezután mindennap válogathattam szórakozásban is. Könyvtár áll a dolgozók rendelkezésére, vagy színelőadásokkal szórakoztatják a dolgozókat. Van mozgó, a sportolók is tetőzés szerinti sportágakkal erősíthetik izmalkat.

Az éjszakai pihenés után új nap kezdődik. Ezen a napon elhatároztuk, hogy a műhelyben belül megindítjuk a munkaversenyt. Nem akadt közöltünk senki sem, aki a versenyből kimaradt volna. Az eredmények azt bizonyították, hogy a lelkesedés nem felkobbanó szalmeláng volt, hanem abban a dolgozók öntudata és mélyeséges békévégya tükröződött vissza.

Ott tartózkodásom alatt az egyik legnagyobb álményem az volt, hogy Dunapentelén haladt át a Berlinbe induló békesztréta. Hatalmas tömeg várta, amikor odaértek. Átdakt mindannyiunk közös üzenetét: — „Mondják meg Berlinben, a Világítási Társaságnak, — közzélik azt minden nyelven, hogy hiába vicsozitanak az imperialisták és belső bérceik, a mi nagy művünk, öt éves tervünk büszkeségére, a Dunai Vasműre, minden aljas cselekedetükkel szembeállunk és ha kell, életünk árán is megvédjük békénket!”

Bajtársak, a napokban tértem vissza munkahelyemre, de a dunapentelעי hét kitörölhetetlen nyomot hagyott bennem. Megacélozta erőmet, megkeményítette akaratomat. Ennek az erőnek és akaratomnak kell győzedelmeskednie minden egyes dolgozóban a maga munkahelyén, mert nemcsak Dunapentelén, hanem mindenütt minden egyes dolgozó külön-külön építi és harcban építi a békét.

Szabó Zsigmond tü. alhadnagy

EGYIK TUDOMÁNY-

EGYETEMONK belklinikájának laboratóriumában a közelmúltban tüzeset történt. A tüzet világítógáz okozta, oly módon, hogy a laboratóriumban használt gázégők (Bunsen-égők) egyikének megkeményedett, öreg összekötő gumitömlője megrepedt és az abból kiáramló világítógáz az égő lángjától meggyulladt. A gumitömlőből kiáramló égő gáz a közelben lévő tűzveszélyes folyadékok tartalmazó üvegeket szétrepesztette. A kiömlő tűzveszélyes folyadékok meggyulladtak és a szétfolyó égő folyadékok a közelben lévő éghető anyagokat felhalmozott ládákat és egy asztalt meggyújtottak. Veszélyessé tette a tüzet az a körülmény, hogy a tűz közelében állt egy üvegezett vegyszerszekrény, melyben szintén voltak tűzveszélyes folyadékok. Veszélyeztetette továbbá a tűz és a tűz által keletkezett füst a laboratórium kísérleti állatállományát.

A TUZHOZ TELEFON-

ERTESITESRE kivonult a helyi állami tűzoltóság gépjároműfecskendője és a bajtársak azonnal hozzáfogtak egy „E” sugár szereléséhez, de nagyon helyesen egyidejűleg vödörökkel is megkísérelték a tűz eloltását. Vödörökkel sikerült a tüzet 3 perc alatt eloltani, ezért a sugárra már nem is volt szükség.

Az oltásnál helyes intézkedés volt az, hogy a bajtársak először egyszerűbb eszközzel, kevesebb vízzel és nem sugárral kísérelték meg a tűz eloltását. Ez az intézkedés azért volt célszerű, mert ha azonnal sugárral kezdtek volna meg az oltási munkálatokat a szokásos vízkáron kívül a laboratórium értékes műszereit, üvegedényeit, vegyszereit tönkretették volna, ami nemzetgazdasági szempontból nagy értéket képviselt, de helyes intézkedés volt az is, hogy egyidejűleg sugarat is szereit, számítva arra, hogy vödörökkel esetleg nem tudják eloltani a tüzet.

A LABORATORIUMI

INTEZETI TANAR és a kóreléttani intézet igazgatója által küldött közszövevények is megemlítik, hogy a bajtársak az oltási munkálatok során a legnagyobb gondossággal jártak el és a közvetlen tűzkáron, valamint néhány kísérleti állat megfulladásán kívül a laboratórium nagyobb kárt nem szenvedett. A tűzoltóság gyors és hathatós segítségével népgazdaságunknak 500.000.— Ft. értéket mentett meg.

Nézzük meg, a fenti tüzesettel és oltással kapcsolatban milyen tanulságokat vonhatunk le. Vegyük először a tűz eloltását. Tűzoltásnál mindig azt kell szem előtt tartani, hogy az oltási művelettel lehetőleg minél kevesebbet kárt okozunk. Természetesen vízzel való oltásnál bizonyos mértékű vízkárt nem lehet elkerülni, de van nagyobb és kisebb mértékű vízkár is.

SZAKSZERŰEN LE-

VEZETETT TUZOLTÁSNAL csak annyi vizet szabad felhasználni, amennyi az oltáshoz feltétlenül szükséges. Ennek megítélése a vezénylőtől és a sugárvezetőktől függ. Ha a vezénylő és a beosztott tűzoltó bajtársak a nép vagyonának hű őrzői, akkor a vízkár biztosan nem lesz több, mint amennyi elkerülhetetlen. Ennek a kérdésnek fontosságára mutat az a körülmény, hogy sok tüzesetről — különösen a múltban — nagyobb volt a vízkár, mint a tűzkár. Az állami tűzoltóság politikai és szakmai fejlődésével ez a kérdés azonban mindig jobban háttérbe szorult.

Most vizsgáljuk meg a tüzeset okát. A tüzeset közvetlen oka volt, hogy a gázégőhöz öreg, repedezésre és törésre hajlamos gumicsövet használtak, továbbá, hogy a gázégőt felügyelet nélkül hagyták. Laboratóriumokban, vegyi gyárakban, gyógyszerárakban és mindenütt, ahol tüzveszé-

lyes folyadékokkal goznak, fokozott gond kell fordítani, mind gázvezető gumicsöve jó állapotára, mind az gázlángok felügyeletére, mert az esetleges hátság komoly károkat okozhat.

A TUZ TOVATEI

DESENEK viszont volt az oka, hogy a égő és gázvezető gázcső közelében üvegekben tűzveszélyes lyadékokat tartottak.

Nagyon sok tüzeset kárt okozott már a veszélyes folyadékok nyag kezelése. Laboratóriumokban és má ahol nyílt lánggal doznak, eikerülhetetlen tűzveszélyes folyadékok (pl. alkohol, éter, acbenzin) üvegedénye való tartása, de kellő vigyázattal és óvatossággal, a tűzrendészeti írárok pontos betarval el lehet kerülni szélyt. Laboratóriumban csak annyi tűzveszélyes folyadékok tartani, amennyi a kálatok folyamatos hoz éppen szüksége legfeljebb 1—2 liter falu, becsiszolt üvegval elilottott üvegek. Ezeket a folyadékszekerényben kell tartani illetve amennyiben nálatuk szükséges, lángtól és gázveze megfelelő távolságban üveg dugóval n bedugaszolva kell tartani. A tartaléklyet szabályszerűen sített tárolóhelyiség kell tartani, robbanló szkenezettel e edényben.

ENNEK A TUZ

NEK a tanulságai mutatnak, hogy a r állami tűzoltóság fise jó úton halad, ben a megelőző tűszeti előírások betkörül hiányosságoknak. Ezeknek a hiságoknak a kiküszöés és az előírások tudása elsőrangú lunk, mert dolgozpunk élet-és vagedelmét így fokozott tudjuk ellátni.



A bolgár fővárosban a gyermeknapon a dolgozó nép legnagyobb kincseit a gyermekek.



A Bolgár fővárosban a gyermeknapon a dolgozó nép legnagyobb kincseit a gyermekek.

## Bulgária

1951. évben Bulgáriában a mezőgazdasági célokra 92 milliárd lejt fordítanak (az 3,744.400.000 lejt felel meg), vagyis azonos arányban, mint az előző évben. Páratlan arányokban fejlődött az országban az új ipari létesítmények, vasútvonalak, villanyvezetők, öntözőművek, lakóházak kulturális intézmények építése. Bulgária legnagyobb létesítménye Dimitrovováros, ahol az év végéig felépül a Balkán legnagyobb nitrogénműve és a "Pirica-3" villanycentrálé. Ugyancsak ebben az évben kezdődött az új városok között a gépkocsizáloggyár, egy gépkocsizáloggyár, két nagy vízierőművet, a színház építése előtt áll Szófiában a zenei színház építése és két másik városban két színház építése. Mindennek elvégzéséhez emelni kell a széntermelést. A Bolgár Kommunista Párt és a népi kormány vezetésével a széntermelés is jelentősen megnövekedett, amely döntő szerepet játszott a szovjet bányászok nagyszabású alkalmazásában és az ezzel szorosan összefüggő gépezésnek. Bulgária

szénipara már az elmúlt esztendőben is túlteljesítette a tervét és az eddigi eredmények azt mutatják, hogy ez idén is így lesz. Ugyancsak jelentős eredményt ért el a bolgár bányászok az önköltségsökkentés területén.

## Albánia

Sikerrel járt az új termés betakarítása. Az albán állami gazdaságok, mezőgazdasági termelő-

rában pedig 99 önkéntes női brigád dolgozott a földeken.

Az ország egyik legfestőbb vidékén új munkásüdülő épül. A múltban ez a hely a földbirtokosok és gazdag kereskedők kedvenc nyaralóhelye volt. Ebben az évben az egyik nagy albán építkezési vállalat hatalmas beruházási összeggel átalakította a nya-

verseny. A kőművesek, tetőfedők és vakolók brigádjai csoportversenyben álltak egymással. Ennek köszönhető, hogy az egyik háztömb építkezése mindössz 8 napig, a másiké pedig 10 napig tartott.

A mezőgazdasági munkák befejezése után üdülni mennek a lengyel dolgozók. Szabadságukat Lengyelország legszebb gyógyhelyein töltik el. Üdültetésükről a Mezőgazdasági Dolgozók Szakszervezete gondoskodik. Aki nekik gyógykezelésre van szükségük, azokat ingyenesen beutalják a különböző szanatóriumokba. Míg 1948-ban a mezőgazdasági dolgozók közül 500-an, addig 1950-ben 12.000-en részesültek üdülésben. Ezeknek száma az idén csaknem megkétszereződött.

## Románia

A brailai Május 1. gép- és traktorállomás dolgozói szép sikereket értek el a gyorscséplés terén. Ezt elsősorban annak köszönhetik, hogy a gépkezelők igen nagy gondot fordítottak a traktorok és cséplőgépek karbantartására. Bucica Mihai gépész 220, Checiu Mihai gépész pedig 215 mázsa gabonát csépeelt egy nap alatt.



szövetkezetek és egyénileg dolgozó parasztok földjein sikerrel folyt le az új termés betakarítása. A kormány hatalmas segítségét nyújtott a dolgozó parasztságnak. Ez megmutatkozott a bő terméseredményekben. Az átlagos búzatermés sok termelőszövetkezetnél elérte hektáronként a 25-28 mázsát. A mező munkák elvégzésében komoly segítséget nyújtottak a mezőgazdasági dolgozóknak a nők és az ifjak. Lusna vidékén 124 ifjúsági, a tiranai já-

ralótelepet, ahol most már 600 munkás üdül. A közeli Boga faluban szintén nyaralótelepet létesítettek, itt 450 dolgozó tölti fizetéses szabadságát.

## Lengyelország

Lengyelország egyik községében modern bányalátelep építkezése folyik lázas ütemben. Két lakóháztömb, összesen 6170 légkőbméter, rekordidő alatt készült el. Az építkezések során hatalmas mértékben fellendült a munka-

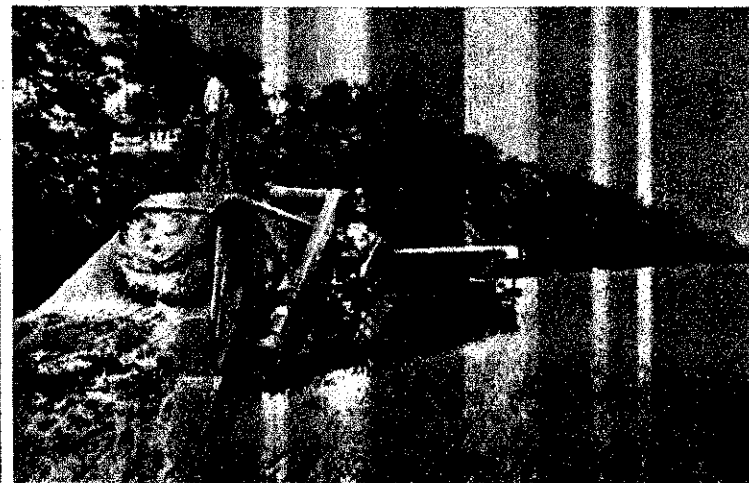
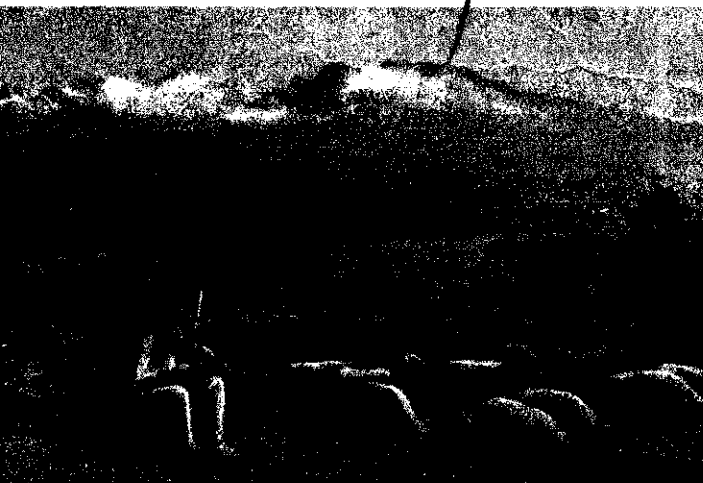

A Szovjetunióban a gyorscséplés terén a gépkezelők nagy sikereket értek el.

Levél

a „MAGYAR TŰZOLTÓ”-HOZ

Kedves Szerkesztőség!

Az augusztus 1-1 Magyar Tűzoltóban megjelent cikket: „Építsük ki levelező-gárdánkat” — elolvastam és teljesen egyetérték vele, különösen azzal a részével, amely azt mondja, hogy a cikk írása nemcsak a szerkesztőség és szerkesztőbizottság dolga, nemcsak nekik feladatuk felderíteni az eseményeket és hiánycsúszásokat, hanem maguknak, az egységeknek is. E cikk olvasása után én is önkritikát gyakoroltam, mivel elsősorban nekem, mint alosztályparancsnoknak kellett volna tudatnom a Magyar Tűzoltóval a nyiregyházi alosztályon elért eredményeket. A nyiregyházi osztály és alosztály két brigáddal vett részt az aratási és cséplési munkálatokban, ezért a Párttól, a tanácstól és a dolgozóktól egyaránt elismerést kapott.

Résztvettünk a munkafelajánlásban is. Ez év májusában vettem át az alosztály vezetését. Amikor megláttam a rossz állapotban lévő laktanyát, gondolkodóba estem. A laktanya 110 méter hosszú, 6 méter magas frontja és a külső falak teljesen tönkrementek. A helyreállításához azonban nem állott megfelelő anyagi fedezet rendelkezésünkre. Megtárgyaltuk ezt a kérdést a bajtársakkal. Számításaink során rájöttünk arra, hogy társadalmi munkával ezt a kérdést meg lehet oldani. Sokan a bajtársak közül segítségemre voltak, azonban akadtak olyanok, akik eleinte nem hitték el, hogy ez a feladat megoldható. De csalódtak: a feladatot megoldottuk. Sőt, egy dűledzőfélben lévő romos épületet 60 személyes ebédlővé építettünk át. Mindezt azért írom le, hogy vegyenek példát az olyan egységek, amelyek még ma is nem az állami tűzoltóság tekintélyéhez méltó épületben helyezkednek el.

Bár nehézségeink voltak az anyagbeszerzéssel, örömmel tudatom a szerkesztő bajtársakkal, hogy Alkotmányunk ünnepére épületünk már újjászülötve hirdette a dolgozók teremtő munkájának diadalát.

SOLTESZ JÓZSEF  
tű. alhdgy.

# Egyéni takarékoság jelentősége

**A**z egyre élesedő nemzetközi helyzet, a béke védelme szükségessé teszi a szocializmus építésének meggyorsítását. Ennek egyik legfontosabb eszköze — a takarékoság. A takarékoság egyre szélesebb tömegmozgatommá válik dolgozóink körében. Az anyaggal, a munkaerővel, az idővel való gondos gazdálkodás mellett nem szabad megfélekedni az egyéni takarékoságról sem.

Az egyéni takarékosággal nemcsak gazdasági életünk gyorsabb fejlődését, öt éves tervünk mielőbbi megvalósítását érhetjük el, hanem növelhetjük saját jólétünket is. A ruházatra, rádióra, üdülésre stb. félretett, megtakarított összegek, addig is, amíg a célnak megfelelően összegyűlnek, a takarékosban kamatozva szaporodnak.

Az egyéni megtakarítások összegyűjtésére az Országos Takarékpénztár a legkülönbözőbb takarékbetéli formákat rendszerezte: — takarékbetétkönyvet, takarékbélyeget, szelvényes betétkönyvet, nyeresémbetétkönyvet. Ezek az Országos Takarékpénztár számos budapesti és vidéki fiókján kívül valamennyi postahivatalban is beszerezhetők. Alig van ma már olyan üzem, hivatal, intézmény, ahol takarékosági megbízott nem működnek. Tűzoltóságunknál is működnek takarékosági megbízottak, akiknek feladata a bajtársak megtakarított anyagi erőforrásainak összegyűjtése.

A betétbe helyezett forintokkal a betevő bármikor szabadon rendelkezhetik. Amíg a betevő pénze össze nem gyűlik a kívánt célra, addig ezek a megtakarítások a gazdasági élet fontos ágaiban kerülnek felhasználásra, ahol a dolgozók kollektív érdekeit szolgálják. Látjuk tehát azt, hogy takarékoságunkkal milyen fontos feladatot teljesítünk: — népgazdaságunkat és öt éves tervünket erősítjük.

**B**ajtársaink is mindinkább látják ezt és nem tévesztik szem elől a szovjet dolgozók példáját, akik a kommunizmust építve tudják azt, hogy egyéni érdekük elbálaszt-hatatlan a közösség érdekétől, az épülő kommunizmus boldog jövőjétől és ezért bekapcsolódnak az egyéni takarékosági mozgalomba.

**SZABÓ ZSIGMOND** tű. alhdgy. bajtárs például takarékbélyeggel kezdte el az egyéni takarékoskodást. Pénzügyi kormányzatunk lehetővé tette az 1, 2, 5 forintos címletű takarékbélyegekkel, hogy kisebb összegeket is megtakaríthassunk. Szabó Zsigmond bajtárs is így kezdte meg egyéni takarékoságát. — Fillerből lesz a forint, s a forintokból eredmények születnek — mondotta. Midőn 70 forintra felgyűltek a bélyegek, akkor sem váltotta be azokat. Nyeresémbetétkönyvet váltott ki és abba helyezte az állandóan növekvő összeget. Így, mikor szabadságát kivette és Edesanyjához

hazautazott, Edesanyjához egy ruhára való a ruhát pedig szakkabáttal lephette.

**FITTLER JÓZSEF** tű. alhdgy. bajtárs is bélyegekkel kezdte az egyéni takarékoskodást. Növekedő nyeresémbetétkönyvre tért át. Fittler József nőül vette a nőül való tény az, hogy elég komoly kiadással jár. Fittler Józsefnek ma már törnie a fejét, hogy szerezzen pénzt a pénzhez, mert nyeresémbetétkönyvében már a szeg gyűlt össze, elég a nőülvétel házasságot megkezd.

**S**zámos bajtárs sorolhatná akik Szabó és Fittler társakhoz hasonló tudatos tűzoltóknak megértették a takarékoskodás jelentőségét. Felhívjuk mindannyiunk figyelmét a tűzoltóknak a tudatos tűzoltóknak maguk is a tűzoltóknak az első lépéseket és boldogabb életre való tására. Vásárolja a bajtárs takarékbélyeget. Gondoljanak a tűzoltóknak ezzel egyénileg járulnak öt éves nagyszerű alkotásunkhoz. Dunai Vasművek Erőműveinek, vasútnak és a tűzoltóknak építkezés meggyorsításához, hazánk mielőbbi fejlődéséért lista felépítéséhez.  
**MAROSFALV**  
tű. alhdgy.  
a „Magyar Tűzoltó”-hoz levelez

# A KÖNYVNAPOK jelentőségéről

Augusztus 31-én és szeptember 1-én Budapesten, majd szeptember 8-9-10-én országsszerte könyvnapok lesznek. Dolgozó népünk különösen Révai elvtárs kongresszusi beszéde óta felemerte a kultúrforradalom jelentőségét és azt, mit jelent a pártos irodalom vere a munkások és dolgozó parasztok kezében. Ennek eredményeként teljesen új olvasóközönség alakult ki, amely nemcsak elolvas egy művet, hanem azt megfelelően helyes kritikai érzékkel értékeli. Ez a magyarázata annak, hogy a könyvek példányszáma szinte hől-hónapra ugrásszerűen emelkedik.

ijtársaink a felszabadulás előtt nárészt nem megfelelő könyveket olvas. Erről a kérdésről így nyilatkozik é c z y B é j a szkv. bajtárs:

**Én is csak 1945 óta tanultam meg helyesen értékelni a könyveket.**

m, néhány nap mulva alkalmam lesz a vnapon jó könyveket vásárolni. Gyakran fel az Országos Tűzoltó Egyesület vtárába, ahonnan legutóbb Fagyjev: Gárda" c. könyvét vettem ki. Azután ov: „Csendes Don"-ját olvassam el. A vnapon pedig Rákosi elvtárs és az új l írók műveit szeretném megvenni. A let irodalom tanulmányozása során igen értékes tapasztalatot szereztem és ezt mulasztottam el bajtársaimmal közölni. róczy bajtárs helyesen látja a kérdést. el rámutatunk arra, hogy a könyvnap c legérdekesebb kiadványa Tyimofjev, a ló szovjet irodalomtudós műve:

**A szovjetországi irodalom története**

y a közelmúltban jelent meg magyar en. Az 500 oldalas könyv leírja az áró irodalom születését, kibontakozását ocialista realizmus kezdetétől — amely megindítója Maxim Gorkij volt — egészen a jelenkor irodalmáig. Az író bevezető. l ismerteti a szovjet irodalom jellegzetes sait, a munkásmozgalommal és a szocia- ss, majd pedig a kommunizmus építésé- való szoros kapcsolatait, s azt, hogyan ette az irodalmat fejlődése minden s szakaszában a Párt eszmei irányítása. vnybbi fejezetekben részletesen vázolja gyas írók, mint Gorkij, Majakovszkij, hov, Osztrovszkij, Alexej Tolsztoj, Simo- Fagyjev életét és írói munkásságuk ki- lását. Tartalmi ismertetést és elemzést is egyes írók alkotó munkájáról. Nem izes, hogy kulturális fejlődésünk mar aszán a könyv igen hasznos, mivel a dol- k széles tömegeivel ismerteti annak az ldomnak fejlődését, amely a mi új ma- irodalmunk számára is példát mutat. zyan csak a közelmúltban adták ki

**Ilja Érenburg: „A békéért”**

kkgyűjteményét, amelynek kétharmad e már a múlt év őszén megjelent. Az író len egyes sra harci kiáltás a béke, a vi- minden népének biztonsága érdekében. A k azonban nemcsak a Szovjetunió és a demokráciák számára íródtak, hanem elemre mozgósítják az imperialista el- als alatt élő népeket. Érenburg könyvről rávilágít az amerikaiak szemforgató

A könyvnapon megjelent száz és száz könyv közül csak néhányat ismertettünk útmutatásunként. Ezekből a művekből mindenki kivá- lhatja az érdeklődési körének megfelelőit, amely politikai és szakmai téren elősegíti fejlődését, vagy szépirodalmi művet, amely szóra- t, tanít bennünket. A jó könyvek nagymértékben elősegítik a békeharcot, a szocializmus építését, ezért a könyvnapokon és a könyvnapok s sohase feledkezzünk meg a pártos irodalom hatalmas nevelőerejéről és álljanak előttünk a nagy szovjet író, Gorkij szavai: „Szeressé- a könyvet, a tudás forrását.”

„békeszeretetére”. Pontos adatokkal, tények- kel, idézetekkel alátámasztva mutatja be a profitorra és amerikai tőkést, az „amerikai életformát”. Az író mozgósít, felhív, ostoroz, bírál, gúnyol, harcol a békéért, a háború el- len, a kispolgéri megbékélés szelleme ellen, a pacifizmus, az opportunizmus, a béke min- den rendű és rangú ellensége ellen. Érvei megdönthetetlenek, mert a marxista-leninista világnézetből fakadnak. Minden egyes szava — mint ahogy azt a bajtársak ismerik — lel- kesít és gyűlöletet ébreszt az új világura- lomra törők, az atombomba megszállottjai ellen.

Z. Papp János tizedes bajtársal, aki Szikra felelősi funkciót tölt be, a könyvnapon megjelenő

**Sztálin-díjas szovjet regényről, az „Aratás”-ról**

beszélgettünk. Elmondottuk a bajtársnak, hogy a regény a kommunizmust építő em- berről szól. A nehézségek leküzdésének, a harcnak és építésnek műve ez. A magyar ol- vasók számára nemcsak lebillincselő az „Aratás”, hanem egyben példamutatás is, mert olyan kérdések megoldására világít rá, amelyek éppen mostanában, a magyar mező- gazdaság szocialista átalakulásának korszá- kában, nagyon időszerűek. Az elmondottak- hoz Papp bajtárs röviden csak ennyit fűz hozzát:

— Vidéki vagyok. Tányán nevelkedtem, már 6 éves koromban nehéz körülmények között kezdtem meg a földmunkát. Saját sorsomon keresztül tanultam meg, milyen szörnyű helyzetben volt a Horthy-uralom idején a nincstelen paraszt és milyen az élete ma a mezőgazdaságban dolgozóknak, ezért elhatároztam, hogy elolvasom ezt a könyvet és felvilágosító munkát végzek, hogy minél több bajtárs elolvassa, majd együtt kiértékeljük.

Major Ferenc törm. bajtársal, a „Magyar Tűzoltó” levelezőjével arról be- szélgettünk, hogy igen érdekes új ifjúsági könyv jelenik meg, amelynek címe:

**„Mi már nem leszünk kizsákmá- nyolt proletárok”.**

Ebből a könyvnapra az első kötet jelenik meg, amelynek anyaga 1848-ból, tehát a magyar ifjúságunk mozgalom kialakulásá- nak előzményeitől kezdve egészen 1919 augusztus 1-ig tartó időszakra vonatkozik, sőt leírja az ifjúságunk mozgalom történe- tének legfontosabb eseményeit. A könyv je- lentősége mind tudományos, mind az ifjú- sági mozgalom szempontjából rendkívül

nagy. Történetíróink első alkalommal kap- nak hiteles adatokat a magyar ifjúsági moz- galom múltjáról. Leírja a könyv a mester- iások sztrájkjait, feltárja a klerikális reak- ció aljas mesterkedéseit, a fiatalok „neve- lése” területén, a szociáldemokrata párt áru- lását a harcos ifjúsági mozgalom megaka- dályozására. Bemutatja az első világháború idején a békéért küzdő ifjúságot és a fiata- lok megváltozott helyzetét a proletárdikta- túra alatt. A könyv utolsó mondata így szól: „Mi már nem leszünk kizsákmányolt prole- tárok!”

Az elmondottakhoz Major bajtárs még ennyit fűz hozzá:

— Fiatal bajtársainknak, a DISZ-tagok- nak, azzal a gondolattal kell kézbevenniök ezt a művet, hogy ők már boldog, szabad hazában élhetnek, tanulhatnak, dolgozhatnak és minden út, a fejlődés ezer lehetősége nyitva áll előttük.

Nagyon érdekes és tanulságos a tűzoltók számára Nyárádi Gábor könyve:

**„Újítók, az új technika harcossal.”**

Most, amikor a testületen belül is tömeg- mozgalommá kell fejlődnie az újítómozga- lomnak, ebből a könyvből igen sokat tanul- hat minden bajtárs. A dolgozó nép alkotó kezdeményezésének és kimeríthetetlen tehet- ségének nagyszerű megnyilvánulásait dol- gozza fel ez a mű, mely a budapesti MÁVAG országunk egyik legjelentősebb nehézipari üzemének, több újítási verseny kiváló helye- zettjének, sok értékes mozgalom kezdemé- nyezőjének példáján mutatja be az újító- mozgalom fejlődését és legfontosabb kérdé- seit. De a MÁVAG újítómozgalmat vizsgál- va, nemcsak ezzel a gyárral kapcsolatban, hanem országos viszonylatban is foglalkozik az újítómozgalom problémáival. Megismer- hetjük belőle a mozgalom általános és szer- vezési kérdéseit, feltárja a hibákat, de ugyanakkor rámutat az eredményekre is. Beszél az újítómozgalom tervszerű működé- sének előnyeiről és a szovjet sztahanovisták- tól átvett tapasztalatok és kezdeményezések döntő jelentőségéről. A budapesti MÁVAG néhány kiváló újítója mutatkozik be nagy- szerű újításain keresztül. Ezek az írások al- kalmat nyújtanak nekünk is arra, hogy az élenjáró dolgozók tapasztalatait átveve ötle- tekkel és újításokkal javítsuk meg munkán- kat. Újítók és újítások megismerése után bi- zonyára számos bajtárs jut majd arra az el- határozásra, hogy tanuljon, fejlődjék, nyitott szemmel járjon, s mindig az újat, a haladót keresse. Így csatlakozhatunk mi is az újítók százazres seregéhez és válhatunk az új tech- nika élenjáró harcosaivá.

# BEKEFŐRSÉGEN

— Atveszed a szolgálatot?

— Igen.

Az emberek egyszerűen felelnek, minden felesleges beszédet kerülve. Tekintetükből öröm sugárzik. Új, merész, az országban eddig még be nem vezetett dologhoz kezdenek.

Kötelezték magukat, hogy a mozdony napi útját 500 kilométerre emelik fel, ami azt eredményezel, hogy 4—5 brigád felszabadul, továbbá 30% üzemanyagot tudnak megtakarítani és egész úton nem kell tankolniuk.

Az öregek hitetlenkednek.

— Ez lehetetlen... Ilyet még sohasem tudtak megvalósítani.

Egynéhány mérnök gúnyosan nevettek:

— Nálunk jelenleg hiányoznak még a technikai előfeltételek. ... Es hiányoznak még az emberek is... Ezt nem bírja ki egy mozdony...

Eppencsak, hogy azt nem mondták:

— Hiszen ti álmodozók vagytok. Hát azt hiszitek, hogy kívánságaitok teljesülnek?

De ők nem ismerték azokat az embereket, akik ennek keresztülvételén fáradoztak. Hiszen ezek álmodozók, de olyan álmodozók, akiknek lába biztos talajon áll.

Hajnali három óraker Teodorescu Mihály a mozdony mellett állt. Gondosan átvizsgálta azt, a legutolsó csavarocskáig. Közben összeállították a grivital teherpályaudvaron a szerelvényt. 6 óraker hekapcsolt a regulátor. A gőz fűtővíve áramlott a hengerben, a kerekék elkezdtek forogni és a vonat megindult. Keleten felkelet a nap. A hajnali pír úgy tűnt fel Mihálynak, mintha a győzelmet jelképezné. Teodorescu feltekintett a hajnali fénybe, de azután a manométer és a többi műszer felé fordult. A vonat nagy irammal rohogott a harmatos reggeltől medves síneken, keresztül a földiken. Tiszta, hűvös reggel lett.

Messez Franciaország partjain, a hűvös, borús reggelen a vastag ködön keresztül felvisít egy hajósziréna. Egy teherhajó alaposan megakadva amerikai hajórakománnyal már a harmadik napja vesztegel Le Havre kikötőben, de a rakparton egy ember sem látható. A kikötőmunkások sztrájkolnak.

A hajó, megsértődve ezen a fogadáson, Pallice kikötőbe tart. Ismétetlen felbűg szomorúan a sziréna, de itt is üres a rakpart, a dokkmunkások sztrájkolnak.

Ezután Saint-Nazairéba tart a hajó, ahol a szirénák fáradhatatlan üvöltése azt kéri, rakodják ki a halálthozó terhet. De Saint-Nazaire kikötőjében is néma csönd van. Sztrájk...

Cherbourgban, Rouenben is egyöntetűen azt határozta el a dokkmunkások szakszervezete, hogy:

— Fegyvert nem rakodunk ki.

A bostoni és massachusettsi kapitányok rágógumit rágva mennek fel a hajó fedélzetére. A hajó megindul La Rochelle felé, amelynek világítótornya száz évvel ezelőtt épült...

De La Rochelleben is sztrájkolnak a munkások. Sztrájkolnak nemcsak Észak-Franciaországban, hanem mindazokban a kikötőkben, ahol a hajók meg akarnak szabadulni a hadianyagtól. Mindenütt a dolgozók kérielhetetlen „NEM”-jébe ütköznek. A kék hegyektől körülvett nizzai kikötőben, a Földközi-tengeren egy fehér hajó himbáldzik. Szeretne rakományától megszabadulni.

— Várhattok, ameddig akartok, ha azt hiszitek, hogy Tito részére kirakjuk a hadianyagot! — kiáltják a kikötőmunkások és matrózok, akik összegyűltek a parton és a nehéz ládák a tengerbe zuhannak...

De nemcsak a dokkmunkások, a matrózok sztrájkolnak. Sztrájkolnak a vasutasok, a műszaklak, a fűtők, a raktári munkások, akik mindannyian készek arra, hogy feltartóztassák a halálthozó vonatokat.

— Az amerikalak hozhatnak ugyan hadianyagot — magyaráz az egyik francia raktári munkás, de mi nem dolgozunk. Nem sarkuk azt tovább. Sohasem engedjük, hogy megtámadják a Szovjet és a népi demokráciákat.

Es visszhangként tesz fogadalmat százezer hangja és tete, amely a munkásság elkötelezettségét fejezi ki:

— Sohasem engedjük meg, hogy bárki is megtámadja a jetunót! Az agresszorok kikötőinkben akarnak megszabadulni helktől, a mi vonatjainkon akarják csapataikat szállítani! De hagyjuk ezt! Nem jönnek keresztül a mi országunkon!

A közelmúltban Fréjus pályaudvarát egy vonat hagyta el, ilyen 700 katonával volt. Őket Marselle kikötőből Vietnamba szállítani. A katonák nem akartak menni. Fegyveres erőszakkal tolták be őket a vagonokba. A mozdonyvezető egészen lassan totta meg a szerelvényt, a fiatal katonák pedig kiugrottak a vonatról. A vonatnak nem kellett Marsellebe mennie.

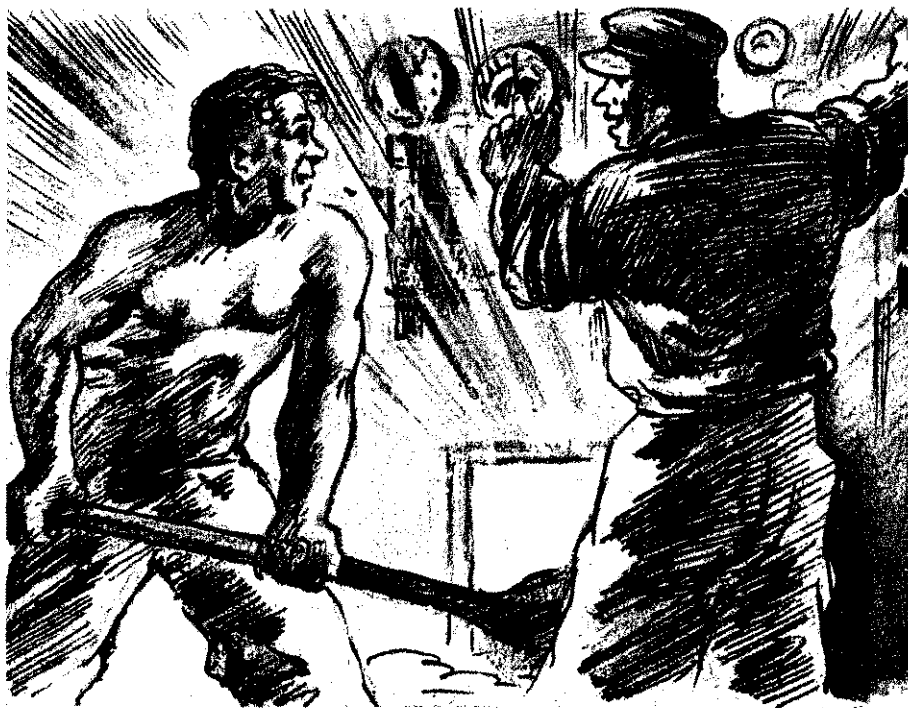

A következő napon a Fréjusba visszatért vonatnak erős kísérettel ismét Marsellebe kellett volna mennie, ezért a mozdonyvezető és a fűtő elhagyták a mozdonyt, elmentek és azt mondták, hogy a síneken hagyták állni. Ugy állt ott a mozdony, mintha azt mondták volna:

— Ne féljétek, Innen nem juttok tovább.

Cámpinban Teodorescu Mihályt egy másik mozdony vezette, amelynek az a feladata, hogy felsegítse egy emelkedőn a mozdonyraktár vezetője, aki valamikor mozdonyvezető volt. Délyben, kezét Mihály vállára tette és csendes hangon, de határozottan így szólt:

— Elvtárs, mi mindketten mozdonyvezetők vagyunk. Ma is idősök vagyunk, amikor jól kell gazdálkodni a mozdonyral és a munkával. Takarékoskodnunk kell. A mérnököknek az a véleményük, hogy mozdonyral nem lehet a Kárpátokon átjutni. Mutassuk meg nekik, hogy ezek csak polgári előfeltételek. Mutassuk meg nekik, hogy ezt a nehéz útszakaszt megtegyük egy mozdonyral is! — Akkor...

— Jó — felelte Teodorescu.

Es megkezdődött a harc az ember akarata és a természet között. A mozdonyon tartózkodott a vezető, a fűtő, a mozdonyraktár vezetője és egy mérnök. Feszült figyelemmel kísérték a manométer állását, a tartályban a vízállást és a vonat menetének gyorsaságát. A vonat nagy irammal haladt. Fűjtatva, zakatolva ágyazta be...

ekbe, hegyek között fenyőerdők tűntek tova. De azután a vonat  
bban és lassabban haladt. Az első vagonban elektromos veze-  
tők voltak sürtített levegővel, amelyek a kerekekhez vezettek. Itt  
tikusok tartózkodtak, akik készülékekkel megfigyeléseket foly-  
k.

— Hát ebből sem lehet semmi... — vélekedett kététkedve az  
technikus. — gyorsaság mindíg csökken: 52 kilométer egy  
alatt, 51, 50, 45, 43, 41, 38.

A férfiaknak ökölbeszorult a kezük, arcuk egyre sápadtabb lett.  
mpd egyre fogyott, 37,5, 37, 36,5. Még egy kis idő és a vonat  
sége egyenlő lesz a vonat súlyával. Ami pedig azután követ-  
t az világos: a vonat kislélik és lefelé zuhan több mint 1000  
r mélységbe.

— Harmínchat kilométer egy óra alatt!

A vonat megremegett. A technikusok egymásra pillantottak.  
sz kísérelt, de nem sikerült.

A mozdonyon is egymásra pillantottak a mozdonyvezető és  
igazgató. Azután a mozdonyvezető megnyomott egy bronz-  
bot és a vonat lassan visszanyerte sebességét. Az első vagon-  
reszkettek a műszerekben a mutatók és ellenkező irányban  
gásba jöttek.

36, 36,5, 37, 38, 39, 41 kilométer óránként.

— Sikertől! — kiáltotta az egyik technikus. Megtörölte nedves  
nővegét és hozzátette:

— Még hozzá vonatunkon 32 tonnányi több van, mint a ren-  
súly!

Teodorescu nevetett. A legnehezebben túlvannak. Most arra  
törekedni, hogy behozzák az eddigi kését. Mihály ismét  
ította a regulátort, amennyire csak tudta.

Az igazgató keményen megszorította Mihály kezét:

— Nyertünk. Ez győzelem a fegyver az ellenség leverésében!

Ferdén álltunk, párhuzamosan a vasútvonallal egy utca tűnt  
Egyik villa a másik után sorakozott rajta. A vasutasok mélyen  
joltak a mozdonyból és integettek a gyermekeknek, akik vidá-  
közönlötték őket. A kis villanegyed bejárata felett egy nagy  
r jelmondat vált láthatóvá: 12-es számú szakszervezeti gyer-  
műdülő...

saint-nazairei dokkmunkások gyermekei sápadtak és soványak.  
A dokkmunkások sztrájkolnak, egy fillér kereset nélkül állnak.  
ökések megfenyegetik őket:

— Dögöljétek éhen, ha még tovább haboztok hadianyagot  
adni!

A saint-nazairei dokkmunkások gyermekei fáznak, nincs meleg  
isuk. Az emberek barakkokban, szegényes kunyhókban és romok  
ött élnek. Saint-Nazaire szétrombolt város. A háború nyomait  
il magán. A saint-nazairei dokkmunkások megismerték a hábo-

Tudatában vannak annak, hogy az amerikai légiőrség, amely  
osukat a földdel tette egyenlővé, egyetlenegy bombát sem do-  
lta arra a vasbefonfedezékre, ahol a németek az U-Bootokat rej-  
ték el.

— Mit lehessen tudni? Talán még használhatjuk ezeket a fede-  
ket? — így gondolkodtak a tábornokok, miközben rágógumit  
tak.

A saint-nazairei dokkmunkások nem rakják ki a hajókat, ame-  
knek hadianyaga keleti testvéreik ellen irányul. Vonakodnak, bár  
nednek az éhségtől, gyermekeik szeme pedig egyre nagyobb  
és arcocskájuk egyre kisebb.

Teodorescu Mihály ezekre a gyermekekre gondolt és így suttag:  
Saint-nazairei dokkmunkások gyermekei! Mindannyian éjjel-  
spal harcolunk a szénért, vasért, gépekért és kenyérért, a szo-  
lizmusért és a békéért. Ha mi erősek vagyunk, ez oltalom és  
nasz lesz szílliteknek és nektek, akik harcotokkal bennünket is  
almaztok. És eljön a nap, amikor a ti vonataitok sem fegyvere-  
szállítanak, hanem kincseket, a béke kincseit, ugyanúgy, mint  
2211-es számú mozdony, amely keresztülhalad Erdélyen és amely-  
k vezetője Teodorescu, ugyanúgy gondol rátok, mint saját gyer-  
keire, akinek szíve telve van gyűlölettel azok iránt, akik éhezni  
gynak benneteket és akik azt akarják, hogy a világ minden  
ermekének életét bombák oltásák ki.

A regulátor szélesen nyitva van. A mutató állandóan a szám-  
szélián van. Mihályt pedig csak egy kívánság fűti:

Előre, minél gyorsabban előre!

Teodorescu 2211. számú mozdonya csak egy a sok közül,  
 melyek gyorsaságukkal a győzelem diadalának megtestesítői. A  
11-es mozdony a béke fegyvere az ellenség ellen, a harc jelképe,  
 mellyel a román nép védi a békét. A diadal jelképe azok részére, akik  
 őzelmes életért harcolnak.

## Fiatal tűzoltók, vegyetek részt tevékenyen a DISZ munkájában!

Pártunk II. Kongresszusának határozata és az egyre  
szélesítőbbé váló nemzetközi hely-  
zet hatalmas feladatokat ró dol-  
gozó népünkre, így az ifjúságra  
és egyben minden tűzoltó baj-  
társra is.

### Ezeknek a feladatoknak

elvégzése olyan kádereket követel,  
 akik képesek a nehézségeket le-  
 küzdeni, akik fáradhatatlanul és  
 kitartóan vívják az osztályharcot,  
 akik mozgósítani tudják az ifjú-  
 ság tömegeit a feladatok elvégzé-  
 sére, akik egyéni bátorságukkal,  
 szolgáljuk ellátásában tanúsított  
 magatartásukkal vívják ki mind-  
 annyiluk megbecsülését.

Az ifjúság nevelése a DISZ  
 feladata. Amint tudjuk, a DISZ  
 Pártunk tartalékhaderege, elő-  
 iskolája. A DISZ-ben kapják meg  
 a fiatal bajtársak is azt a neve-  
 lést, politikai képzettséget, amely  
 alkalmassá teszi őket arra, hogy  
 az élcspart tagjaivá váljanak és  
 ott a fiatalok forradalmi lendüle-  
 tével emeljék magára a forrada-  
 lom vörös lobogóját és vigyék  
 át a gyakorlatba a marx-lenini  
 eszmét.

Tudjuk, hogy a tűzoltóságban szá-  
 mos fiatal van, akik még nem  
 tagjai a Pártnak. Viszont tudjuk  
 azt is, hogy a Párt vezetősége  
 és maga Rákosi elvtárs is nagy  
 gondot fordít arra, hogy fiatal  
 káderekkel frissítsük fel a Párt  
 vérkeringését.

### A feladat elvégzése

a DISZ-szervezetekre vár. A  
 DISZ-szervezetek csak akkor vé-  
 gezhetnek jó munkát, ha aktív,  
 harcos tagokkal rendelkeznek.

A tűzoltóságban belülről az ifjú-  
 sági mozgalom még gyermekcipő-  
 ben jár, ezért nekünk minden  
 igyekezetünkkel ki kell javítan-  
 nunk ezt a hibát. Számos egy-  
 ségünknel már működnek a tűz-  
 oltó MDP alapszervezetek. Az  
 alapszervezeteknek kell megad-  
 nunk a támogatást a megalaku-  
 láshoz és állandóan támogatniuk  
 kell az ifjúsági mozgalmat. Alfi-  
 sák be a jó kádereket erre a mun-  
 kára, mert a DISZ-nek nemcsak  
 arra van szüksége, hogy nevelje  
 az osztályhű pártönkivül ifjú-  
 ságot, hanem szüksége van arra  
 is, hogy olyan párttagokkal ren-  
 delkezzen, akik öntudatra és  
 marx-lenini világnézetre nevelik  
 a fiatalokat.

### Az ifjúsági szervezetek

nem újkéltűek Magyarországon.  
 A márciusi Ifjak Petőfi Sándor-  
 ral az élen tették esküt arra 1948  
 március 15-én, hogy — rabok  
 többé nem leszünk. Ezért harcol-  
 tak tovább az 1910-es proletár-  
 forradalom Njémunkái és ezt  
 a küzdelmet folytatták a Horthy-

fasizmus idején is a Kommunista  
 Ifjúsági Szövetség tagjai, akik  
 számtalan esetben életük feláldo-  
 zásával mutatták meg hűségüket  
 a Párt és a munkásosztály iránt.

A DISZ a magyar Ifjúságot  
 felszabadították, a Szovjetunió  
 iránti hűségre, a békefront bőke  
 vezetője, a nagy Sztálin iránti  
 szeretetre nevel. Tudatosítja a  
 magyar Ifjúságban, hogy hazánk  
 függetlenségének a szocializmus  
 építésének ügye elválaszthatatlan  
 a béke és a haladás nemzetközi  
 táborának győzelmes harcától.

### A DISZ tevékenyen

veszi ki részét abból a küzdelem-  
 ből, amelyet a világ haladó fla-  
 taljai, a lenini Komszomol pél-  
 dája nyomán, a béke megvéde-  
 séért folytatnak. A béke megvé-  
 déséért pedig a tűzoltóknak is  
 tevékenyen ki kell venniük a ré-  
 szüket. Elsősorban meg kell javít-  
 tanunk a szolgálattunkat. Erdős-  
 tünk kell a fegyelmet, amely az  
 iskolák elvégzése után kezd lazul-  
 ni a fiatal bajtársak körében.  
 Ébernek kell örködnünk a munkás-  
 osztály által termelt javak épésé-  
 gén és el kell távolítanunk sorá-  
 lankból a megbűvö ellenséget,  
 amely azt hangoztatja, hogy csak  
 10—15 éves „szakember” lehet  
 jó tűzoltó. Ki kell szélesítenünk a  
 területen belülről a Nazarova-moz-  
 galmat és úgy kell ápolnunk,  
 kezelnünk felzárkóztatnunk, hogy  
 azok a lehetőségekhez képest javítá-  
 sára ne szoruljanak. Takarékos-  
 kodnunk kell az anyaggal, vil-  
 lannyal, vízzel, fűtőanyaggal,  
 egyaránt. Kímélnünk kell ruháza-  
 tunkat, de takarékoskodnunk kell  
 fizetésünkkel is. Erre igen jó  
 alkalmat nyújt a takarékosbete-  
 könyv, amelynek előnyei nagyon  
 a nemzetgazdaság, de az egyén  
 szempontjából is.

### Csak néhány feladatot

soroltam fel, olyanokat, melyek a  
 legfontosabbak számunkra. Ezeket  
 a DISZ szervezeteknek kell példá-  
 mutatón elvégezniük. DISZ  
 alapszervezet alakítható minde-  
 nyütt, ahol legalább öt tag van.  
 Az alapszervezetek megalakulásá-  
 hoz pedig a feladatok DISZ bizo-  
 tságok jóváhagyása szükséges,  
 amelyek azután a további támo-  
 gatást megadják a munkához.

Fiatal tűzoltó bajtársak! Kezd-  
 jétek meg a szervező munkát, ne-  
 hűségünket a Párt segítségével  
 lakodva számoljunk be minél  
 előbb szép és hatalmas eredmé-  
 nyekről, olyanokról, amelyeket  
 az ipari üzemekben dolgozó fla-  
 taljaink jelentenek.

MAJOR FERENC

(II. tórn.)

a „Magyar Tűzoltó”

levélzete

# Hírek a Tűzoltóéletből

## Jó munkát végeztek a diósgyőri bajtársak

A MÁVAG Kohászati Üzemek Nagyolvasztó II. sz. kemencéjének átépítése alkalmából, az építkezés határidő előtti befejezéséhez nagyban hozzájárultak a Diósgyőr-vasgyári állami tűzoltó alosztályon szolgálót teljesítő bajtársak is.

A végzett jó munka eredményét az építkezés vezetősége és párt alapszervi titkára az alant közölt köszönőlevélben méltatja:

Állami Tűzoltóalosztály Parancsnokságának,  
Diósgyőr-Vasgyár.

Kedves Bajtársak!

A II. sz. kohó átépítésének pártszervezete kommunista és pártönkivüli dolgozóinak nevében harsogó üdvözlését és köszönését küldi abból az alkalomból, hogy a szovjet tapasztalatok alapján Önök hatalmas segítséget nyújtottak ahhoz, hogy a II. sz. kohót az előirányzott 35 nap helyett 21 nap alatt sikerült átépíteni.

Igaz kommunista példamutatással segítettek bennünket és kérjük, hogy az elkövetkezendő időben is ilyen határozó elvtársi segítséget kaphassunk Önöktől.

Elvtársi köszönettel és üdvözléssel a II. sz. kohó pártszervezetének dolgozóinak nevében.

Diósgyőr-Vasgyár, 1951. június 7-én.

GEDE ISTVAN s. k.  
a II. sz. kohó átépítés párttitkára.

## Üzembehelyezték a szolnoki tűzoltó motorcsónakot

Szolnoki bajtársaink üzembehelyezték Alkotmányunk ünnepére felajánlott, ülljépiert motorcsónakjukat.

Lapunk előző számaiban már részletesen foglalkoztunk a szolnoki alosztály — Alkotmányunk születésének második évfordulójára tett — kiemelkedő felajánlásával. Beszámoltunk arról a lelkes munkáról, amelyet a szolnoki bajtársi kollektíva — nők és férfiak egyaránt — végzett. Hónapok hosszú és öntudatos, szabadnapból vállalt munkájával egy csónakváz roncsából üzemképes motorcsónakot építettek. Szivattyút is építettek a motorcsónakba, s

így a tiszai vonalon hatásos tűzoltószerrel erősítették meg a tűzoltóság ütközésségét. Az augusztus 20-i ünnepélyes bemutató bizonyította a városi tanácstól és más szervektől megjelent elvtársak előtt, hogy szolnoki bajtársaink valóban komoly és eredményes munkát végeztek.

A napokban végleg üzembehelyezték a legújabb tűzoltó motorcsónakot. A bajtársak örömmel nézik a Tisza habjain sikkó, lángpirosszínű csónakot. Tudják, hogy jó munkát végeztek, mert a szocialista élet- és vagyonvédelmet erősítették meg tűzoltó vonalon.

## Bajtársaink az épülő laktanyáért

Ütéves Tervünkért dolgozó népünk mind több felszereléssel és szebbnél szebb laktanyákkal ajándékozta meg tűzoltóságunkat. Ezt bajtársaink nemcsak a szolgálat fokozottabb ellátásával kívánják meghálálni, hanem úgy is, hogy építő részeseivel válnak új otthonuknak. Az Alumíniumgyár üzemi tűzoltósága éppen ezért az Alkotmány ünnepére tett felajánlásában társadalmi munkát vállalt az egyik most épülő laktanyánál, hogy ezzel is kifejezze szoros kapcsol

atát az állami tűzoltóság Bajtársaink kezdeményezését a mos üzemi és állami tűzoltóalosztály követte és munkájuk — több ezer munkaórát végezve jelentős megtakarítást értek el

Ez a szép példamutatás kifejezően megváltozott tűzoltóságunk viszonyát dolgozó néppünkhöz. Eze munkán keresztül még szorosabbá építették kapcsolatukat dolgozó néppünkkel a felemelt Ütéves Terv sikeres befejezése érdekében.



Az alumíniumgyári tűzoltó bajtársak nagy lelkesedéssel segítettek a laktanya építkezésén

## Munkafelajánlás a bányásznapi

A dolgozók szocializmust építő munkalendülete mélyen áthat az ország különböző részein, — osztályokon, alosztályokon és örsök szolgálatot teljesítő tűzoltó bajtársainkat. Ez a munkalendület irakioskedés mindinkább tettekben nyilvánul meg. Különösen nagy munkafelajánlások az üzemi örsökön, hiszen az üzemi örsökön a gálatot teljesítő bajtársak az üzemi dolgozókkal szoros kapcsolat vannak, s legnagyobb mértékben az üzemi munkalendületébe is belefolyik. Így a Pilis-Szénbányák tűzoltósága is mélyen átértékelte az ország szénbányászati jelentőségét, lelkesedését aktív, szocialista munkafelajánlásával, s annak végrehajtásával bizonyította.

A Pilis-Szénbányák tűzoltósága 1951. szeptember 2-án, a Bányásznap tiszteletére a következő felajánlást teszi:

1. Az üzem területén eddig 28 db. Totál poroltó készülék van, amelynek töltését eddig a dorogi állami örs végezte és ellenőrizte. A Bányásznap tiszteletére ezt házilag végezzük.

2. Az előírt gyakorlati időn felül az összes tűzoltó bajtársak 1 óráss politikai iskolán vesznek részt, mert minden bajtárs tisztázott van azzal, hogy a szakmai tudás mellett fejleszteni kell politikai tudását is, mert e kettő elválaszthatatlan.

3. A Bányásznapi az összes bajtársakat kiképezzük az új gyakorlati szabályzatban előírtak szerint, hogy ezáltal is növeljük bajtársaink felkészültségét, üzemünk tűzvédelmében.

4. A bajtársak vállalták a szertár kimerelését, az ajtók, ablakok befestését.

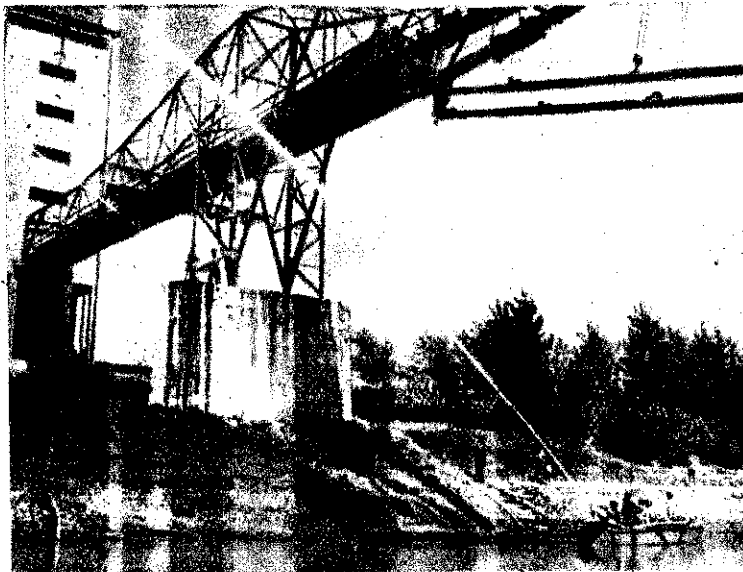

A tűzoltó motorcsónak bemutató gyakorlata



## Kultúrunk Tatabányán

nyal alosztálytagozatunk l és szakmai továbbképzé- silett igyekszik minél jobb olúkat munkát is végezni. arcunknak igen komoly fej- vának. Legfontosabb ezek az, hogy dolgozó népünk ját minél jobban elmélyít- t a célt szolgálja alosztály- unkon belül megszervezett, l éve működő falujáró- k lendületes munkája is. ó-gárdánk Bánhidán, Felső- Kisebren, és Kocsán, a ztatás mellett komoly ne- s felvilágosító előadásokat

segítséget nyújtott min- etben a Magyar Dolgozók a helyi tanácsok és helyi tűzoltóságok támogatása zosztálytagozatunk és falu- rdánk állandó kapcsolatot Párttal, útmutatásait fel- ita és igyekszik a lehető kultúrunkkal erősíteni táborát. A helyi tanácsokkal zültöttségükkel már elő-

zetesen felvették a szorosabb kapcsolatot, a a helyi dolgokat is megbeszéljük. Így jóval komo- lyabb munkát végezhetünk, a igen sok esetben a helységek tár- sadalmi életén, szocialista ter- melőmunkáján is javítottunk.

Tűzoltóságunk kultúrelőjárásának és kultúrunkjának fejlesztése igen fontos követelmény a szocializmus építésében és a békeharcban.

Kultúrunkunk eredményes végrehajtásának leglényegesebb feltétele a politikai ismeretek el- sajátítása és azok gyakorlati fel- használása népművelésünk terü- letén. Tűzoltómunkánk eredmé- nyeinek fokozása, gyors vonulá- saik, szereink jó karbantartása, szakmai és politikai továbbképzé- sünk, az öntudatos szolgáló és fe- gyelem, — tehát egész tűzoltó élé- tünk fejlesztése nagyban függ tűz- oltó kultúrunkunk eredménye- sebbéteitől is.

PINTÉR FERENC tá. kultúrpol. felelős.



A tatabányai OTE tagozat kultúrscsoportja

## Szüle áthelyezések

alábbi bajtársak keresnek bajtársakat, skikkel kölcsö- helyezésüket kérhetik:

ER JANOS tá. a váci alosz- tály nyirogházai osztály terü- l.

ZSIGMOND tá. a váci lyról a Békés, vagy Szol- ogyei osztály területére;

POL ISTVÁN tá. a borsod- i tűzoltó ősről a nyiregy- sztály területére;

ÁCS BERNÁT tá. a borsod- i tűzoltó ősről a debre- sztály területére;

SÁNYI ISTVÁN tá. a bor- asdi tűzoltó ősről a deb- osztály területére;

SECS ANDRÁS tá. a borsod- i tűzoltó ősről Eger, vagy kére;

ANDRÁS tá. a budapesti sz. ősről a szegedi alosz- rületére;

ACS ISTVÁN tá. a budapesti ősről Kiskunfélegyházára ronykére;

ANDI IMRE tá. a Budapesti alosztályról Hajdú-Bihar, a szolnoki osztályparancs- r területére;

JÁN ISTVÁN tá. V. alosz- a zalaegerszegi osztályra, Nagykanizsára;

A ILLES tá. örv. gkv. a nyai 1. sz. tá. ősről rád, Bács-Kiskun, vagy a pesti osztály területére;

MANN ISTVÁN tá. a szolnoki ről, Bács-Kiskun megyei r területére;

TAI JÓZSEF tá. a győri osz- a Baranya megyei osztály ére;

## YAR TŰZOLTÓ

gyar tűzoltóság folyóirata, osztály szerkesztőbizottság.

Felelős szerkesztő: Csillag Gyula tűzoltó alezredes.

Felelős kiadó: logi- és Államigazgatási önyv- és Folyóírátkiadó igazgatója.

Szerkesztőség: Bajcsay Zsuzsanna-út 7. Telefon: 428-732.

Kiadóhivatal: V., Szemere-u. 10. Telefon: 120-243.

N. B. egyszámia: 999.207. Csillag Nyomda, Budapest. elős a nyomda igazgatója.

## SPORTHIREK

### MHK hírek

### Labdajáték

A VIII. ker. tűzoltó DÓZSA sportkör—X. ker. DÓZSA sportkör 6:3 (3:1), Góllövők: Novák 2. Lita, Dragovics, Diágnál, Barta, illetve Bachmann 2, és Gerendás.

Erdőirámú, kemény, helyenként dűrva mérkőzés volt. A második felidőben a tűzoltócsapat jobb erőnlétével és szép összjátékkal biztosította a győzelmet. A mezőny legjobbjá mindvégig Novák volt, aki szép összjátékával Balázssal egyetemben kitűnt. Ugyancsak jók voltak: Imre, s az ellenfél csapa- tából Bachmann és Gerendás.

Tartalékosapatbajnokaág során a VIII. kerületi tűzoltó DÓZSA sportkör a gép- járóműalosztály DÓZSA sportkörével mérkőzött, amelyet 4:0 (2:0) arányban nyert meg. Góllövők: Tóth 2, Várhegyi, Kiss.

Augusztus 12-én tartották meg Nagykanizsán jóslakörölt MHK be- mutatóval egybekötve a Zala- megyei atlétikai versenyeket.

A versenyen a tűzoltó bajtár- saink igen szép eredményeket ér- tek el, úgy az MHK bemutató, mint az atlétikai versenyek során.

Különösen kiválóan szerepeltek a „Táncsics Mihály” Ujoncképző iskola hallgatói és az ottlévő tűz- oltó bajtársak.

A versenyek során a tűzoltó bajtársaink a következő helyezé- seket érték el:

Kézigránát dobásban: első Tóth István, 63.36 méter.

Magasugrásban: első Kovács Mihály 180 cm.

Távolugrásban: második és har- madik helyezést érték el tűzoltó- bajtársaink 541 és 531 cm-es ug- rásokkal.

A 4x100 méteres stafétát tűzoltó bajtársaink nyerték Kovács, Hor- váth, Pintér, Bánayai 31.1 mp-es idővel.

200 méteres futásban: második és harmadik helyezést érték el bajtársaink.

400 méteres futásban: első Tu- boly Sándor 62.4 mp., második Tóth György 63.3 mp.

100 méteren: harmadik és ne- gyedik helyezést érték el bajtár- saink.

800 méteres síkfutásban: negye- dik helyezést.

Míg az 1500 méteres síkfutás- ban: első lett Kálovics György 4.36 p., harmadik Tarján Antal 4.48 p.

3000 méteres futásban: szintén Kálovics György bajtárs lett az első 9.40 p. Harmadik Turik László 10.12 p.

Bajtársaink kiváló szereplése a nagyközönség körében is feltűnést keltett. Különösen azért, mert a megyei versenyre az egész megye területéről szép számmal nevez- tek be. A nagyközönség bajtársak eredményei azt bizonyítják, hogy rendszeres edzéssel komoly er- kereket érhetünk el. Meg kell em- líteni, hogy a jó eredmények Kálovics György törm. bajtárs rendszeres és szorgalmas sport- nevelői munkájának köszönhető.

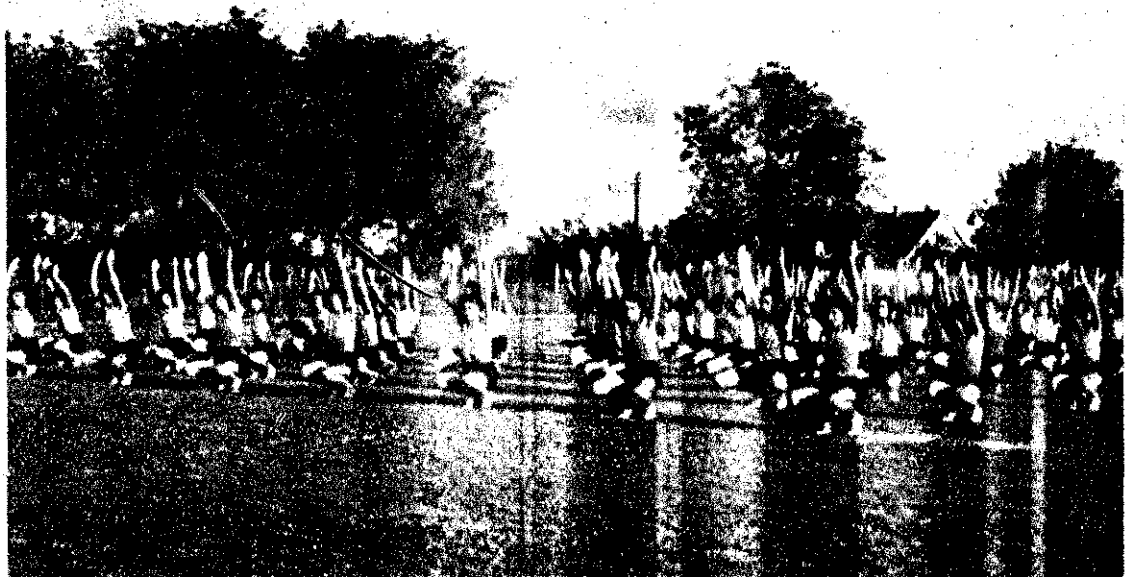

A nagykanizsai bajtársak MHK gyakorlata



A békélaborító terem

A Szabad Nép lapja a békélaborító teremben 1951-ben

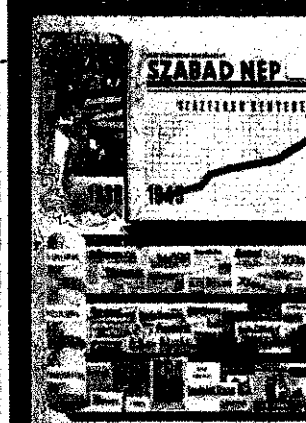

Öt éves Tervünk alapja a nehézipar

A földalatti gyorsvasút Szovjetunióból kapott tőlbing-vasútvány.



# Az „ÖTÉVES TERV” kiállítása

A módosított öt éves terv a béke terve, út a vas és acél országához, a népek országához, az erős, jólétező, művelt, szocialista Magyarországhoz.” (Rákosi Máttyás.)

ALKALMANYUNK ÖN NEPERE nyílt meg az új-épített Mücsarnokban az „Öt éves Terv” kiállítás. Ez a kiállítás békes alkotó munkánk és nagyzerű jövőnk tanubizonyága.

Az „Öt éves Terv” kiállítás a béke kiállítás. Ez a kép ragadja meg a belépet; egy egész falat elfoglaló, hatalmas festmény a békélaborító örökíti meg. A kép két oldalán hatalmas térképeken hazánk fejlődését láthatjuk az öt éves tervben, majd a második térképen a Szovjetunió és a népi demokráciák gazdasági életét mutatja be, megvilágítva azt a segítséget, amelyet a Szovjetunió barátai államoknak nyújt. A további 12 teremben ötletesebbnél-ötletesebb formában mutatja be a kiállítás eddigi eredményeinket, a elénk tárja boldog jövőnk képét.

A KIÁLLITÁS MEGNYITÁSÁN az ünnepi beszédet Révai József elvtárs, nép-művelési miniszter mondta. Révai elvtárs szavaihoz idézzük a következő sorokat: „Az öt éves tervben valósul meg, őt testet Pártunk harci jelszava, amelyet 5 évvel ezelőtt a még, ereje teljében lévő ellenség mellénk szegestünk: nem a kizárk-mányolónak, hanem a népnek építjük az országot. Az öt éves tervet megvalósítandó és a szocializmus építendő egy és ugyanaz. Lehet-e szó Dunapenteleiről és Inetről, a veszpremi egyetemről és a falu villamosításáról, ha hazánkban a Kórnok és Weiss-bárók, az Esterházyak és Pallaviciniek, a Nagy Ferencok és Nagy Kovácsok, a Mindszentyek és Gröszök lennének az urak?”

NEM, NEM LEHET ENNEM Nagyot alkotni, ha a nép tud, amit meg akarunk

dolgozni, amelynek a nyakán nem állnak fókáék és nagybirtokok. Ebből az következik, hogy helyesen tettük azt, amit Kórnokok és Weiss Manfrédokkal, az Esterházyakkal, Nagy Kovácsokkal, a Nagy Ferencokkal és Gröszökkel tettünk. Ez a kiállítás bizonyítja, hogy annak, hogy munkás-vezetők, dolgozó népünk mer és tud nagyot alkotni. Bizonyítja annak, hogy az ország vezetői jó káben van. Pártunk kezeli a gazdasági életet, a béke és a béke építő, a házi demokráciát védelmi frontnak, amelyet a Tanúsítja ez a kiállítás, hogy a dolgozó népünk ként követi Pártunk vezetését, Rákosi Máttyás.

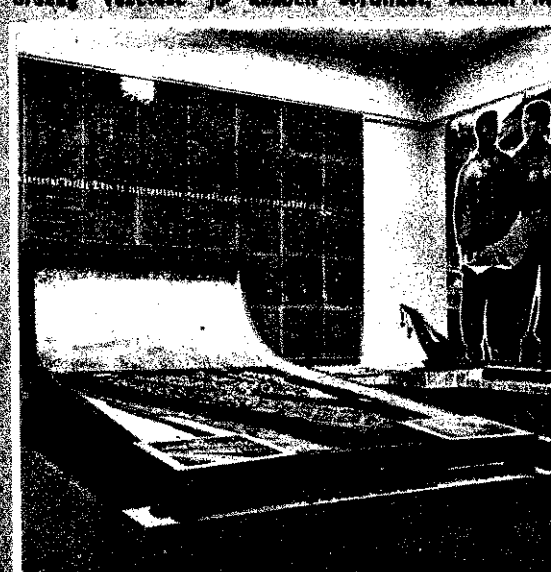

Dunapentele és környéke modellje

Előgyártott vasbetonlemez modellje

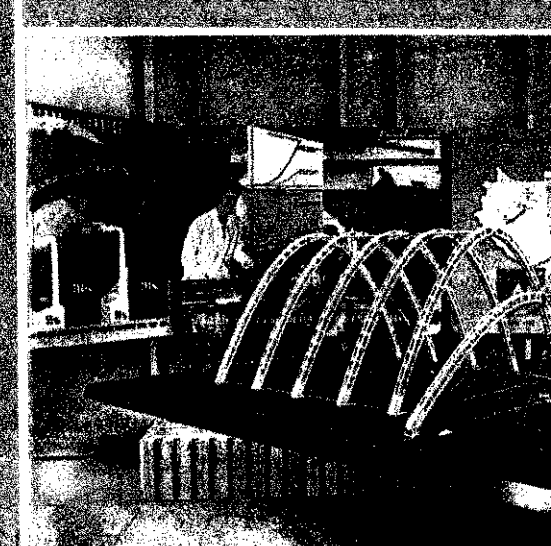



**Szeptember 29-én, a Néphadsereg Napján  
dolgozó népünk határtalan lelkesedéssel fordult  
békénk, szabadságunk erőskezü védelmezője: Néphadseregünk felé**

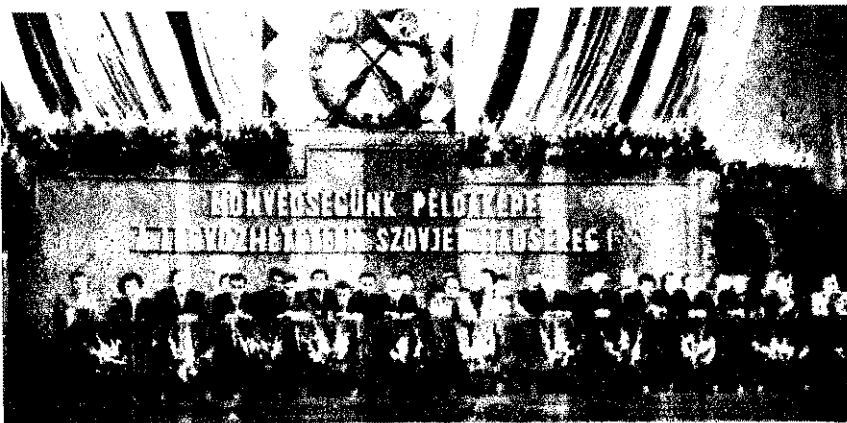

A Néphadsereg Napja Unnepségeit az Operaházban rendezett Unnapi ülés vezette be, amelyen megjelent népünk és Pártunk szeretett vezére, Rákosi elvtárs is.



Pákozdon, a 48-as dicső honvédsereg győzelmes Útkő tónak küzdőterén, Néphadseregünk hatalmas emlékmű állított dicső elődei emlékére.

# A Néphadsereg napja

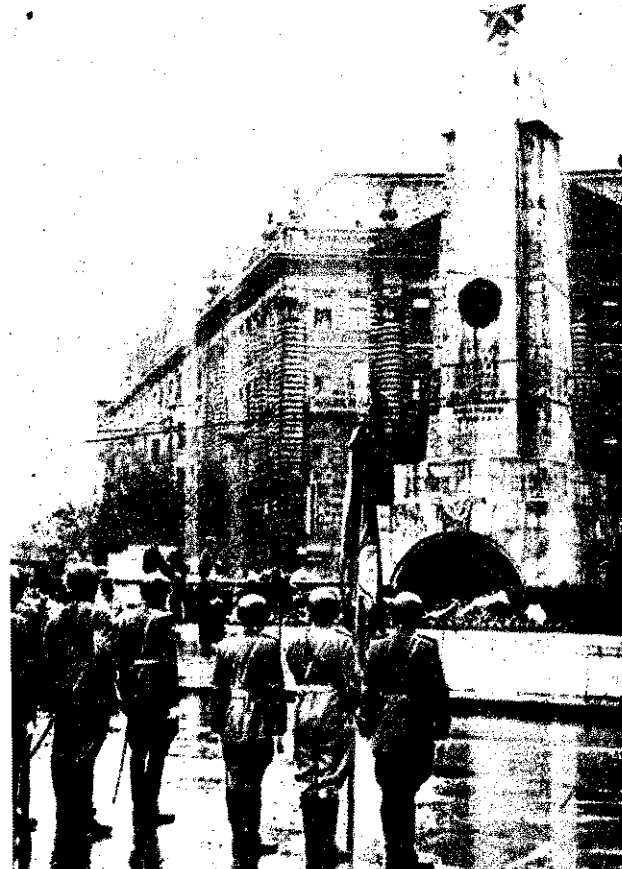

Honvédségünk hálátelt szívvel fordult felszabadítóink és példaképünk, a dicsőséges Szovjet Hadsereg hős harcosai felé a Néphadsereg Napján.

A Néphadsereg Napja alkalmából a baráti népi demokratikus országok fegyveres erőinek művészegyüttesei bemutatták művészi műsorukat dolgozóink és hadseregünk alakulatai előtt.



Szeptember 29-én Unnapi ülést tartottunk meg először a dolgozó nép és hadserege testvér, összeforrottságának Unnapi ülése, a Néphadsereg Napján. Ez a nap a 48-as dicsőséges Pákozdi-velencei Útkőzet évfordulójához fűződik, amikor Kossuth honvédseregei első győzelmüket aratták a császári ház béréncé: Jella sics horvát bán rablóhadjárata felett. Néphadseregünk büszkén vállalja magát a szabadságharcos honvédsereg utódának, bőven merít a múlt haladó hagyományából. Mindenekelőtt abban követ a hős elődök, hogy éppen olyan forrón szereti hazáját, olyan hűséges a nép ügyéhez, annyira ragaszkodik a szabadsághoz, minden áldozatra kész a haza függetlenségének és békéjének védelméért, mint 1848 honvédekéi, 1919 proletárkatonái, vagy példaképei: a hős szovjet harcosok. Népünk viszont büszke arra, hogy hadserege ilyen méltó hagyományokat követ és legnagyobb hőseink példáján neveikéik.

Szeptember 29-én, a Néphadsereg Napján dolgozóink meggyőződtek arról, hogy bizony számíthatnak a Néphadseregre, a szabadság és a béke erőkezdő védelmezőjére. A munkások és dolgozó parasztek küldöttel felkérésték a laktanyákat. Személyesen győződtek meg arról, hogyan él, dolgozik, fejlődik a Néphadsereg katonája. Az idősebb elvtársakban felkeltődött a régi hadseregben elítelt keserves esztendő képe, amikor a honvédelmet elnyomták, megalázták, a tiszt „urak” szolgálóvá alacsonyították. Egy öreg parasztszemélyt könnyeket dörzszől a szemé sarkában, amikor megismerte az egyik felülbőljűt, aki most egyik honvédelmi alakulatunk parancsnoka. Ezt mondotta: „Csodálatos világ ez, fiam, a nép világa, én annakidején csak pucér lehettem a hadnagy úr mellett, te pedig tiszt vagy. Becsüld meg magad, fiam, légy hűséges a néphez, amely bízlik benned és felomlott!”

A Néphadsereg Napja még szorosabb egységet köváltotta a dolgozó népet és hadseregét. Néphadseregünk a dolgozó nép szülötte, hús a húsból, vér a vérből, új típusú hadsereg, amely szent hivatásának tekinteli a dolgozók hatalmának megvédését minden külső és belső ellen-

ség ellen. Sorait a szocialista hazaszeretet hatja át, katonái a proletár nemzetköziség szellemében neveikének, követték a felszabadító Szovjet Hadsereg harcosainak példáját. Néphadseregünk katonái és tisztjei tudják, hogy az amerikai imperialisták által vezetett háborús kalandorok fenik a fozukat a mi szabád hazánkra. A titóista gyilkosoknak vannak már magyar áldozataik is. Tudják, hogy az imperialisták és csatósaik ugyanazt a sorost szánták a mi szabád hazánknak is, mint

a Koreai Népi Demokráciai Köztársaságnak, az asszonyai és gyermekes családokra azok az amerikai bandi dozatú. Néphadseregünk Napján még kebben megfogadták: nem engedik, hogy az imperialisták a mi hazánkat romhalmazzá és tönkretessék. Pártunk kegy elvtársat követve hadseregünk tovább soraj fejelemét és f drága hazánk védel-



Az üzemek dolgozóai a Néphadsereg Napján kátszával díszítették kultúrtermüket és „Honvédelmi szakt” tartották.

A tisztok és katonák ellátogattak az üzemekbe a legkiválóbb sztahanevisták, munkások, technikusok és szerelők minden jelével ellátottak.

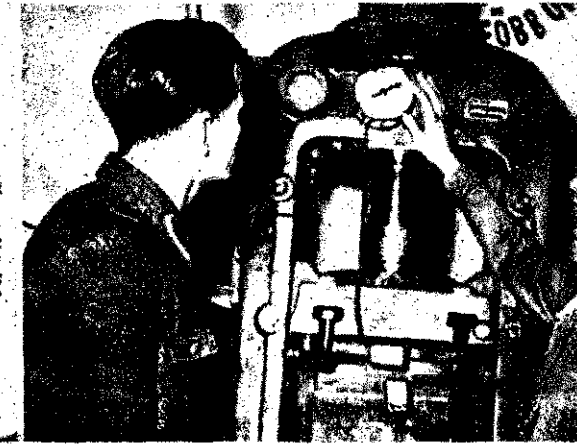

# MAGYAR TŰZOLTÓ



A MAGYAR TŰZOLTÓSÁG FOLYÓIRATA

## A Második Békekölcsön győzelméért!

**D**olgozó népünkhöz szól Népköztársaságunk kormányának felhívása, melyben a Második Békekölcsön jegyzésére szólítja fel a dolgozókat, parasztokat és értelmiségieket. A feszült nemzetközi helyzet fokozott éberségre, helytállásra, felemelt 5 éves tervünk sikeres végrehajtása pedig lenyomatlan munkára és áldozatvállalásra kötelez. Tervünk teljesítésével, szolgálatunk maradéktalan ellátásával és áldozatkészségünkkel egyaránt erősítjük a béketábort és előmozdítjuk a béke ügyét.

A dicsőséges Szovjet Hadsereg által történt felszabadításunk óta dolgozó népünk hatalmas lendülettel, a boldog jövőbe tett szilárd meggyőződéssel építi a szocializmust. Mindez mára nem látott gyorsütemű fejlődést eredményezett és lehetővé tette, hogy az 5 éves terv beruházásainak összegét 47 milliárd forintból 85 milliárd forintba emeljék fel. Új gyárak épülnek, gépek tízezrei készülnek, lakóházakat, iskolákat, kórházakat adnak a dolgozó népnek, az elmúlt rendszerben elhanyagolt falvakat utakkal, villanytal és vízvezetékekkel látják el.

**Ö**t éves tervünk eddigi eredményei azt bizonyítják, hogy sikeresen rakjuk le hazánkban a szocializmus alapjait. Öt éves tervünk eredményeit mi, tűzoltók, is közvetlenül érezzük. A régi, egészségtelen laktanyák helyett új laktanyák épültek és épülnek, mint a budapesti X. kerületi, a szerencsi, a kalocsai, a nagykanizsai és még számos más laktanya. A háborúban elpusztult és nyugatra hurcolt tűzoltófelszerelés helyett újakkal látjuk el az üzemeket, a mezőgazdaság szocialista szektorát, valamint a párosi és vidéki egységeket. Gondoskodás történik arról, hogy a községi tűzoltóságoknak is meglegyen a megfelelő szerelvényük. Készül a tűzoltóság új ruházata. A felszabadulás óta számos bajtársunk üdült családjával együtt Balatonon és Hévízen.

Eredményeink megvédése újabb, hatalmas feladatokat ró a tűzoltóságra. A gyárak, állami gazdaságok és tszcs-k, iskolák és lakóházak, vagyis népi demokratikus államunk és dolgozó népünk alkotásainak és eredményeinek tűztől való megóvása kötelességünk, aminek fokozottabb és alaposabb munkára, a szolgálat jobb ellátására kell ösztönöznie minden egyes bajtársat. Nekünk, tűzoltóknak, is meg kell értenünk, ugyanúgy, mint az ipari dolgozóknak, a mezőgazdasági munkásoknak és a műszaki értelmiségnek, hogy a munka ma a felszabadult dolgozók becsületének és dicsőségének ügye.

**B**ajtársaink nagyrésze tudatában van feladata fontosságának és erejüket nem kímélve, szolgálatuk maradéktalan ellátásával védik az ország boldog népe építő munkájának eredményeit: a Dunai Vasművet, az Inotai Erőművet, a gyárak, géppálmások ezreit.

De nemcsak munkánkban, hanem minden alkalommal meg kell mutatnia testületünk minden tagjának Pártunkhoz és dolgozó népünkhöz való tántoríthatatlan hűségét. Így az állam-

kölcsönök jegyzésénél is, amikor minden egyes bajtársnak egyénileg példamutatóan hozzá kell járulnia a szocializmus építéséhez. Az eddigiekben bajtársaink becsülettel kivették részüket a kölcsönjegyzésekből és amint az eddigi eredmények mutatják, a Második Békekölcsön jegyzésénél a jegyzett összeg jóval túlhaladta az előbbi. Dolgozó népünk és tűzoltóságunk egyaránt tudatában van annak, hogy a szocialista államkölcsönnel hazánk és népünk függetlenségét és békéjét védjük, de egyben gyermekeink és családunk békés életét biztosítjuk, ami szintén elválaszthatatlan az egyetemes béke nagy ügyétől.

**I**gen sok egységünk és bajtársunk van már eddig is, akiknek példája valóban dicséretreméltó: így a macedón tűzoltóképző iskola, a Nógrád, Vas és Somogy megyei osztályparancsnokságon szolgálatot teljesítő bajtársak, azonkívül névszerint Garai Tibor őrm. bajtárs, a XIV/2. őrsparancsnoka, aki fizetésének háromszorosát jegyezte.

Ezek az egységek és bajtársak, de a többiek is megértették, hogy az előttünk álló hatalmas feladatok még nagyobb erőfeszítést kívánnak minden öntudatos dolgozótól. Ennek érdekében mozgósítani kell minden rendelkezésre álló erőforrást és elsősorban az egyéni megtakarítást kell fokozott mértékben a szocializmus építésének szolgálatába állítani. Ezért határozta el Népköztársaságunk kormánya a II. Békekölcsön kibocsátását 1 milliárd forint értékben és felhívta dolgozó népünket, hogy segítse ebben államunkat. Biztosak vagyunk abban, hogy a Terökölcsön és az Első Békekölcsön jegyzéséhez hasonlóan egész népünk túlszárnyalja felajánlásával az előirányzott összeget. Az eddigi eredmények erre minden reményt megadnak.

**A** Második Békekölcsön jegyzésében való részvétel minden bajtársnak becsületbeli kötelessége, mert ezzel személy szerint elősegíti 5 éves tervünk végrehajtását és ezen belül tűzoltóságunk fejlődését. A nép államának adott pénzből nem a volt uralkodóosztály dőzsöl, hanem gépek, — vagy saját szükségleteinket figyelembevéve — új felszerelés és új egyenruha készül a testület számára. A régi rendszer megaláztatott tűzoltója emberré lett, Pártunk és kormányzatunk vezetésével új utakra tért. Ezt az utat azonban magunknak kell kiépítenünk és ez áldozatokat követel, kötelességeket ró a tűzoltókra. Becsületbeli kötelességünk, hogy minden forintunkkal csapást mérjünk a háborús gyújtogatókra, akik a déli határunkon ágáló Tito-banda acsarkodásával akarják megsemmisíteni békés, építő munkánkat és tönkretenni boldog, gondtalan családok ezreinek életét.

**B**ékekölcsön-jegyzésünkkel nemcsak az ellenségnek adunk táborát és újra bebizonyítjuk, — mint ahogy azt már számtalanszor tettük —, hogy Magyarország nem rés, hanem erős bástya a béke frontján.

# Tűzoltók a MÁSODIK BÉKEKÖLCSÖNÉRT

Szeptember hó 27-én jelent meg a kormány felhívása a Második Békekölcsön jegyzésével kapcsolatban. Dolgozó népünk nagy örömmel és lelkesedéssel tett eleget hazafias kötelességének. Már a jegyzés megkezdésekor szinte óráról-órára érkeztek a győzelmi jelentések az ország minden részéből. Megmozdult az egész ország. Csatára indult a dolgozó magyar nép a békéért, a békekölcsön sikeréért.

Bajtársaink is átértékelték a kormány felhívásának jelentőségét és ők is tevékenyen bekapcsolódtak a jegyzésbe. A jó előkészítő és felvilágosító munka eredményes volt. Szinte lehetetlen lenne felsorolni mindazokat az egységeket, személyeket, akik példamutatóan tettek eleget hazafias kötelességüknek. Így csak néhányat említünk meg.

Először az ország szívével, Budapesttel foglalkozunk, melynek lakóit az elmúlt évben jegyzett első békekölcsönért Pártunk és kormányzatunk dicséretben részesítette. Ez a dicséret és az azóta elért eredmények adtak újabb lendületet a dolgozóknak és így a tűzoltóknak is.

A XIV. ALOSZTALYON már a reggeli órákban vidám hangulatban folyt a jegyzés. Az élenjáró jegyzők neveit a bejáraton lévő hatalmas táblán tüntették fel. Legpéldáadóbbak itt a nőbajtársak voltak. Szöllősi Katalin tű. 1300, Petrik Rozália tű. szintén 1300, Agocs Eszter tű. bajtárs pedig 1000 forinttal támogatták a béke ügyét. Amikor feljött Budapestre Szöllősi bajtárs, Petrik bajtárssal együtt megtekintették az ötéves terv kiállítását. Szeretném — mondotta Szöllősi bajtárs —, ha békekölcsönjegyzésem is hozzásegítené szülőfaluamat ahhoz, hogy mielőbb villany gyulladjon ki a házakban és járda legyen az utcákon, mint Budapesten.

A XIV./2. ŐRSPARANCSNOKÁT példának állítjuk valamennyi tűzoltó elé. Az őrsparancsnok bajtárs fizetése 530 forint és 2000 forint Békekölcsönt jegyzett. A bajtárs úgy nyilatkozott, biztos abban, hogy ezzel az összeggel is segítségére lesz a magyar népi demokratikus kormányzatnak tervei megvalósításában. Tudja, mivel a dolgozó nép vette kezébe a hatalmat, a felajánlott összeg ezerszeresen és ezerszeresen megterül minden dolgozó számára. Szeretné, ha valamennyi fiatal tűzoltó átértené ennek jelentőségét.

A CSEPELI ALOSZTALYON a kora délelőtti órákban már kiértékelték az eddig lefolyt jegyzéseket. Itt ki kell emelni Vincze János őrm. bajtársat, aki fizetésének 120 százalékát jegyezte. Két iskolás gyermekem boldog jövőjére gondolok — mondotta —, amikor tehetségemhez mérten veszek részt a békekölcsönjegyzésben. Fekete József bajtárs 700 forintot ajánlott fel fizetéséből. Példaadó Káté Bertalan tű. bajtárs jegyzése, aki ezt mondta bajtársainak: „500 forintot jegyzek. A Békekölcsön jegyzését politikailag nézem. Nem kényszerből adom ezt az ösz-



A XIV. alosztályon boldogan írják fel a jegyzésben élenjárók nevét.

szeget, hanem azért, hogy ezzel is fokozni tudjuk a munka termelékenységét és diadalra vigyük — ötéves tervünket.”

Csepelen a Rákosi Mátyás Művek őrsére beosztott bajtársak is dicséretreméltóan vesznek ki részüket a jegyzésből. Klemencsics Antal főrm. bajtárs 600 forintot jegyzett és mialatt aláírta nevét az íven, megmagyarázta, hogy milyen hatalmas és döntő különbség van a kapitalista és a szocialista államkölcsön között. A Rákosi Mátyás Műveknél a jó példát maga az őrsparancsnok adta beosztott bajtársainak, aki 1100 forintot jegyzést tett. Ezen felbuzdult Szabó Gyula bajtárs, aki a tavalyi békekölcsön jegyzésé-

hez viszonyítva 50 százalékkal többet zett.

ORSZAGOS VISZONYLATBAN EGY LEGJOBB JEGYZEST AZ ASVANYO IPARI ŐRS TETTE. Itt is az őrsparancsnok bajtárs adta a lendítőerőt, aki fizetésének 185 százalékát ajánlotta fel a béke védelmére érdekében. Krinics István tű. ba fizetésének 180 százalékát, Tóth Ferenc pedig 130 százalékát jegyezte fizetésének.

A TŰZRENDESZETI FOOSZTAL megtagtortt röpggyűlésen a bajtársak fogadták, hogy példaadóan tesznek a Pártunk iránti szeretetüknek és hazafias teleteltségüknek.

A TŰZOLTÓKÉPZŐ ISKOLÁK KÖZÖL a tisztiskola felhívására nemes versenyt tartott az iskolák között Budapest Meglátogattuk a „Petőfi” tisztképző iskolát ahol megérkezésünk alkalmával, a tisztképző beszélt lelkesítően, majd szerzeményű csaszustukákat énekeltek:

Békekölcsönjegyzés folyik minálunk  
Ebből fogjuk megvédeni határunk,  
Oly erős lesz a mi népünk egysége  
Ami a világon semmi nem győz le

De nemcsak a hangulat volt lelkes, hanem az iskola hallgatósága kölcscönjegyzésükkel taltták meg, hogy a béke tántoríthatatlan csos katonái. A párttitkár, Celf László DISZ-titkár, Pados József bajtársak forinttal kezdték meg a jegyzést és a gatóknak több mint 1/3 része 1000 forintot jegyzett. Az 1000 forintot jegyzők közül lönösen ki kell emelni Gombor István, Adorján és Potoczki Lipót bajtársakat.

MÉLTÓ VETÉLYTÁRSA A TISZTIISKOLÁK A GAZDASZTISZTHELYET ISKOLA, ahol a törzs és a hallgatók egytesen 59.000 forintot jegyeztek. 1000 forintos jegyzés történt, amelyeket szárnyalt Baranyai Irén és Tövisi E. bajtársak jegyzése, akik mindketten 1400 forintot ajánlottak fel és ezzel fizetésük több mint 200 százalékát adták a szociá haza építésére.

VIDEKI VISZONYLATBAN KOLÓNÓ JO EREDMÉNYT ÉRTEK EL NÓGI VAS ÉS SOMOGY MEGYÉBEN. Ezek zül meglátogattunk néhány egységet. A jobb átlagot elért osztályon, Balassagyaton megérkezésünk pillanatában épp



Tisztiskolák bajtársaink versenyre hívták ki a budapesti tűzoltóképző iskolákat.



A Műszaki Tiszthelyettesképző Iskola megállta helyét a versenyben.

ot hallgatták, amely az országos jegy-eredményeket mondta be. A bajtársak-  
gen jó a kapcsolatuk a helyi pártszerve-  
l és tevékenyen vesznek részt a mostani  
ciós munkában is. Tűzoltóalapszerve-  
bártitkára az I. balassagyarmati kör-  
jegyzési felelőse; a bajtársak három ut-  
n végeznek néprnevelő munkát. Az ed-  
eredmények szerint a dolgozók a város-  
600—800—1000 forintos jegyzéseket  
k.

**OGRAD MEGYE JEGYZÉSEI ELEN-  
ŐK ORSZÁGOS VISZONYLAIBAN.**  
észetesen a tűzoltók sem maradnak le  
n az eredményben, így kerültek ők is  
helyre. A jegyzés előtt a párttitkár, az  
alparancsnok bajtárs és a többi előljáró  
elvilágosító és néprnevelő munkát végez-  
maguk is példaadók voltak a jegyzésben.  
alparancsnok bajtárs 1500 forintot,  
i alhdy. bajtárs, a párttitkár, fizetésé-  
200 százalékát, 1200 forintot jegyzett. A  
l bajtárs is lelkesen és örömmel tett ele-  
hazafias kötelességének. Orovert József  
bajtárs felelőségét, két gyermeket és  
sását tartja el, de ez a körülmény nem  
lita meg őt abban, hogy a jegyzési íven  
ve mellett 500 forint szerepeljen. A baj-  
örömmel újságolta, hogy a tervkölcson-  
énynek sorsolása alkalmával már 300 fo-



al Tibor őrm. bajtárs példát mutatott  
2000 forintos jegyzésével.

ot nyert, de nem is ez a lényeg számára.  
em mindaz, ami az országban történt.  
i máris ezerszeresen megtérültek az ed-  
elajánlott összegek. Tudatában van an-  
y, hogy ez a jövőben az építő munka so-  
mágyarmati alosztályon szolgálatot telje-  
Kunhalasi István bajtárs ugyancsak a  
kölcsonkötvényével 1000 forintot nyert.  
bajtárs a második békekölcsonjegyzés so-  
600 forintot jegyzett.

**SALGÓTARJANI ACELGYARI ÓRSÓN**  
damutató volt Papp Mihály őrm. bajtárs  
forintos jegyzése, lelkes szavakkal be-  
lított arról, hogy ezzei is a békét akarja erő-  
ni és az imperialista háborús gyilkosok-  
akar csattanós feleletet adni.

az eddigi eredmények szerint az első he-  
n lévő nógrádmegyei bajtársak jegyzési  
aga, a jegyzés első napjaiban, 500 forintot  
il van, de a bajtársak ígéretet lettek,  
y az átlag még emelkedni fog, mivel  
n történt meg minden bajtárs jegyzése.

**MÁSÍK DICSERETREMELTŐ OSZTÁLY-  
RANCNSOKSÁGUNKAT, A SOMOGY-  
GYEI TŰZOLTÓKAT IS FELKERES-  
K. Kun Sándor őrm. bajtárs egy hónap-  
ezelőtt került a tisztihelyettesi iskoláról  
osztály területére. Az első békekölcson-  
yzése alkalmával is 1000 forintot jegyzett,  
st is kötelességének tartja és nem tekinti**

áldozatnak, hogy ugyanennyit jegyezzen.  
Gyócsi Mária tñ. írnök bajtárs, az osztály-  
tagozat OTE-titkára résztvett a 90 óras  
szabadságharcos kiképzésben. Jó tömegszer-  
vezeti munkájáért, valamint példaadó hivatali  
munkájáért egy hónapja vette fel az alap-  
szervezet tagjelöltnék. A bajtársnő fizetésé-  
nek 110 százalékát jegyezte. Ugyanannyi  
százalékot ajánlott fel Völgyi György ftórm.  
bajtárs, akit még külön meg kell dicsérni jó  
területi agitációs munkájáért. Ugyancsak a  
kaposvári osztályra beosztott Szabó Lajos  
tñ. bajtárs így nyilatkozott: 500 forintot  
jegyzek, mert tudom, hogy ez visszatérül  
többszörösen számomra, ugyanakkor, mint  
DISZ-titkár felhívom különösen a DISZ-  
tagok figyelmét, hogy a lehető legtöbbet  
jegyezzenek és mutassanak jó példát a többi  
bajtársak felé.

**AZ ORSZÁG EGYIK SZINTEN LEG-  
JOBBAN JEGYZTE EGYSÉGE A KAPOSVÁRI  
CUKORGYARI ÓRS, ahol a legkisebb  
jegyzés 500 forint volt. Ez hazafias kötele-  
ség, mondták egyöntetűen bajtársaink.**

**A SZEKSZARDI OSZTÁLYON** a legpélda-  
adóbb jegyzést Dombi Mária bajtárs tette,  
aki röviddel ezelőtt került ki az újonc-  
képző iskoláról. Kilenc testvére van, akik  
közül hét iskolás. Apja hosszabb idő óta  
kórházban fekszik, így családja eltartását  
legnagyobb részben ő gondoskodik. Mégis 450  
forintot jegyzett, mivel a Párt és kormány-  
zatunk lehetőséget adott számára a tanulá-  
hoz és érzi, hogy most tehetségéhez képest  
visszaadja a segítséget, amit már eddig is  
kapott és amit még kapni fog.

Amikor az eredményekről beszélünk, nem  
szabad megfeledkeznünk az országban folyó  
hatalmas építkezésekről, ahol mindenütt ott  
találjuk a tűzoltó bajtársakat, akik gondoskod-  
nak arról, hogy a dolgozók zavartalanul végez-  
hessék a szocializmus építését. Így igen szép  
eredményeket értek el a **dunapenteleai őrsön**  
szolgálatot teljesítő tűzoltók. Lázár Mihály  
tñ. fizetésének 215 százalékát, Győző György  
tñ. bajtárs fizetésének 180 százalékát, az  
őrsparancsnok bajtárs fizetésének 200 száza-  
lékát jegyezte. Ki kell emelni még az **inotai**  
őrs jegyzői közül Kollár József tñ. bajtár-  
sat, aki fizetése 180 százalékát, 600 forintot,  
Bali Károly tñ. bajtárs fizetésének 170 szá-  
zalekát, Ober József tñ. bajtárs pedig fizet-  
sének 175 százalékát jegyezte. Mindkét he-  
lyen a bajtársak rámutattak arra, hogy szá-  
mukra lendületet adott az, hogy látják azokat  
a hatalmas építkezéseket, amelyekről ezelőtt  
még álmodni sem mertek volna és mindez a  
dolgozó nép javát szolgálja.



**Balassagyarmati bajtársaink büszkén ol-  
vassák a „Szabad Nép”-ben: megjéjük  
első helyen áll a jegyzésgyűjtésben.**

**MINDEZEK AZ EREDMÉNYEK AZT  
BIZONYÍTJAK, HOGY BAJTARSAINK FEL-  
JESÉN ATÉREZTEK A MÁSODIK BEKE-  
KÖLCSON JEGYZÉSÉNEK JELENTŐSE-  
GÉT.** Tudják azt, hogy amíg az amerikai  
bankárok és gyárosok San Franciscóban és  
Ottawában és ezentúl is nap mint nap, órá-  
ról órára a háborúról beszélnek, háborús  
gyilkoló eszközök gyártását határozzák el,  
amikor mérhetetlen szenvedést zúdítanak a  
hős Korea népére, addig a felszabadult ma-  
gyar nép a béke műveit építi Tiszalókon,  
Inotán, Dunapenteleén, azonkívül a földalatti  
vasúttal, a hidakkal, utakkal, új munkás-  
lakásokkal és tanyai településekkel, kórházak-  
kal és iskolákkal, szintén a béke nagy ügyét  
szolgálja.

A Magyar Népköztársaság kormányának  
felhívása a Második Békekölcson Jegyzésével  
kapcsolatban ezt mondja: „A Magyar Népkö-  
ztársaság kormánya meg van győződve  
arról, hogy felhívása a dolgozó magyar nép  
között városban és falun egyaránt lelkes  
visszhanggal talál.”

**Biztosak vagyunk abban, hogy Pártunk és  
kormányunk nem csalódott bennünk,  
tűzoltóknak. Igyekezünk eleget tenni haza-  
fias kötelességünknek és a magunk front-  
szakaszán kölcsonjegyzésünkkel is bizonyí-  
tottuk, hogy érdemesek vagyunk dolgozó  
népünk bizalmára; tettekkel bizonyítottuk be,  
hogy a békét akarjuk és a tűzoltóság által  
jegyzett összeg is hozzá fog járulni az öt-  
éves terv diadalmas és idő előtti befejezésé-  
hez, a béke megszilárdításához, amely mind-  
annyiunk hasznát és elsősorban a haza javát  
szolgálja.**



**Kaposvári bajtársaink is szép eredményt értek el a második Békekölcson  
jegyzésében.**

# A „MAGYAR TÜZOLTÓ” — megnövekedett feladatai

A „Szabad Nép” szeptember 11-i száma vezércikkben foglalkozik üzemi újságaink nagy feladatával. Bevezetőben hangsúlyozza, hogy azok a termelés frontján a párt-sajtó előretolt hadállásai. Testületünk ugyan nem vesz részt közvetlenül a termelésben, azonban felemelt ötéves tervünkkel kapcsolatban megnövekedtek feladataink is, melyet a „Magyar Tűzoltó”-nak megfelelően alá kell tania.

**A tűzoltóság** az elmúlt fél évben komoly fejlődésen ment át, ami meglátszik folyóiratán, a „Magyar Tűzoltó”-n is, amely tartalmilag és minőségileg egyaránt forradalmi változáson ment keresztül. A megnövekedett feladatok azonban újabb és újabb követelményeket támasztanak folyóiratunkkal szemben is, amelyeknek csak úgy felelhetünk meg, ha a „Magyar Tűzoltó” közvetlen és élő kapcsolatot tart fenn egységeinkkel, az üzemi és községi tűzoltókkal, de ezen túlmenően foglalkozik bajtársaink egyéni problémáival is.

Az üzemi újságokhoz hasonlóan a „Magyar Tűzoltó”-nak a bajtársak szócsövénnek kell lennie, ami azt jelenti — mint, ahogy erről a lapban már szó esett —, hogy az egyes számok anyagát túlnyomórészt nem a szerkesztőségnek és szerkesztőbizottságnak kell megírnia, hanem maguknak a tűzoltóknak, akiknek nemcsak olvasóknak, hanem folyóiratunk szerkesztőinek is kell lenniük. Bár az utóbbi időben ezen a téren javulás mutatkozott, ez azonban korántsem kielégítő. A levelezőgárda kiépítésére tett felhívásunkat egységeink nem vették elég komolyan, bár ezen a vonalon a szerkesztőség is mulasztást követett el, amikor nem törekedett arra, hogy a levelezőgárdát megszervezze és a levelezőtárgakat megfelelő instrukcióval lássa el. A levelezőgárda kiépítésében példát kell vennünk a szovjet dolgozóktól, akik igen aktívan vesznek részt az üzemi újságok, valamint a Pravda szerkesztésében is.

**A híranyag** összeállításánál hiányosság, hogy a közlésre szánt cikkeket a bajtársak nem idejében küldik be a szerkesztőségnek, így, amikor technikailag sor kerülne azok közlésére, a cikkek elvesztik időszerűségüket. Nem helyes az sem, hogy egyes bajtársak olyan közleményeket küldenek be a szerkesztőségnek, amelyek nem közérdeklűek, így azokat a „Magyar Tűzoltó” nem tudja felhasználni.

Különös gondot kell fordítani a munkában élenjáró tűzoltók népszerűsítésére, ami a lap részéről csak a legutóbbi számokban történt meg. Nem elégséges azonban, hogy csak a szerkesztőség foglalkozzék ezzel a kérdéssel. A bajtársaknak maguknak kell megírniuk újításait, munkamódszereiket a takarékoság vonalán, a szervezés területén, vagyis mindenkinek saját munkája területén.

A lapnak be kell számolnia ezenkívül az ipari munkások munkatevékenységéről és szorosabban kell fűznie a tűzoltók és dolgozók közötti kapcsolatot.

**A levelezőgárda** kiépítésével válik majd a „Magyar Tűzoltó” sokoldalúvá és így tudja feldolgozni, helyesen értékelni az egységek belső életét és a szakmai vonatkozásokon kívül feltárja a párt-szervezetek életét, foglalkozik kulturális és sportkérdésekkel. Különösen az utóbbinál súlyos hiányosságok mutatkoznak. Számtalan esetben előfordult, hogy az újság sportkérdéseket egyáltalában nem tud közölni, vagy a megjelenő sporttal foglalkozó cikkek sem töltik be azt a szerepet, amelyet Pártunk és kormányzatunk a sportnak tulajdonít és amely a tűzoltóság szempontjából is elengedhetetlenül szükséges. A jövőben ezen a téren gyökeres változásnak kell bekövetkeznie, amit elsősorban a sporttisztoktól és a különböző Dózsa sportköröktől várunk.

Döntő feladata a „Magyar Tűzoltó”-nak, hogy állandóan és mélyrehatóan foglalkozzék a munkaverseny kérdésével. Konkrétan be kell számolnia a verseny állásáról, ismertetnie kell az eredményeket és ugyanakkor foglalkozni az elmaradókkal és az elmaradás okaival. Természetesen meg kell adni a

szempontokat, hogy a verseny lendülete egyre jobban járjon. A munkaverseny azonban csak akkor lesz eredményes, ha felszámoljuk a bürokratikus módszereket és leleplezzük rajtukban meghúzódó ellenséget.

**A tűzoltóság** azonban nem végezheti jól a feladatát, ha elszigetelten. Ezért írni kell a munkaverseny feladatáról, amelynek elvégzéséhez a testület minden tagjának kötelessége.

Az újság hibájául róható fel, hogy mindeddig és csak az utóbbi időben alkalmazta a kritika és a harci fegyverét. Pedig rendkívül fontos, hogy a „Magyar Tűzoltó” bátor kritikával felfedje az egyes egységek és személyek hibáit, tekintet nélkül arra, hogy előjáróról, vagy beosztásról van szó. Ebben a munkában hatékony segítséget várunk a szerkesztőbizottságtól, a tűzoltó alapszervezettől és ezen belül minden kommunistától, akiknek bátran és bátoran kell fellépniük a liberalizmus, opportunizmus válfaja ellen.

**A „Magyar Tűzoltó”-nak** harcot kell indítania a munkaverseny kérdéséről, amelyet a Párt és a hivatalvezetés támogat. A munkaverseny kérdéséről a Párt és a hivatalvezetés nem egyes bajtárs kötelességévé tesz. A terv teljesítése érdekében az összes feladatot a tűzoltó alapszervezetnek és a munkafegyvereknek kell megoldani. Ez a terv a munkafegyverek mellett elsősorban a munkafegyverekre vonatkozik. A munkafegyverek kérdését a lapnak külön rovatban kell tárgyalnia. Név szerint ki kell említenie azokat, akik tőle az egyenruhához illő magatartást tanúsítanak, a szolgálatot nem megfelelően teljesítik, akik a szolgálatot nem a megadott időben kezdik el, akik be nem tartják a munkafegyverek szabályait.

Foglalkoznia kell az újságnak a munkaverseny kérdésével, mert az újító és takarékosági mozgalommal. Természetesen meg kell indítani, illetve ki kell szélesíteni a tűzoltóság és a Gazda- és Nászmozgalom mozgalma is, amire egy műszi tületnél bőveges alkalom nyílik.

**Összegezve** a „Magyar Tűzoltó” előtt — hasonlóan az üzemi lapokhoz — az a feladat áll, hogy vegye a szervezett harcot a munka tervszerű elvégzéséért és a munkafegyverekkel kapcsolatban rá kell mutatni az eredményekre és egyaránt. Ez azonban csak úgy lehetséges, ha a tűzoltó szervezetek és a hivatalvezetés, de ezen túlmenően egyes bajtárs megadja a szerkesztőségnek azt a segítséget, amely a közösségen alapul. A „Magyar Tűzoltó” feladatainak megvalósításához a pártmunka és a hivatalvezetés színvonala nem elegendő. A munkaversenymozgalom, az egységek feladatainak értékelésén keresztül, a politikai és a gazdasági feladatok megvalósításával kell helytállásra, az akadémiai és nehézségek leküzdésére nevelni, elsősorban a munkafegyvereket, akik példamutatásukkal nevelik és irányítják a munkafegyvereket. A kommunista tűzoltóknak kell odafigyelniük a munkafegyverekkel kapcsolatban a párt- és tömegszervezetekkel, amelyek magukban foglalják és vezetik a párt- és tömegszervezeteket és a párt- és tömegszervezetek munkáját.

Nagyhorderejű számunkra ez a kérdés különösen fontos, mert rövidesen sor kerül az alapszervezetek vezetőinek újválasztására. Az előkészítő munkát és magát a választást csak akkor tudjuk végrehajtani, ha alkalmas körülményeket teremtünk a munkafegyverek munkájának megvalósítására. Ezért a munkafegyverek munkáját és a munkafegyverek munkáját meg kell erősíteni a munkafegyverek munkájának megvalósítására. Ezért a munkafegyverek munkáját meg kell erősíteni a munkafegyverek munkájának megvalósítására.

Az új alapszervezetek vezetőségétől várja a szerkesztőbizottság és szerkesztőség elsősorban és döntően azt az állandó és rendszeres segítséget, amely lehetővé teszi, hogy a „Magyar Tűzoltó”-testületünk nagyhorderejű feladatainak végrehajtásában hű támaszt adjon és betöltse a forradalmi lendületű, osztályharcos sajtó szerepét.



# NÉMETORSZÁG EGYSÉGÉNEK HELYREÁLLÍTÁSA

## egyenlő az európai béke fenntartásával

A dolgozók körében világszerte óriási felháborodást keltett a háborús ujtogatók, az USA, Anglia és Franciaország külügyminisztereinek a washingtoni és ottawai értekezletén hozott határozata.

A Washingtonban tartott konferencián nyilvánvalóan kiderült, hogy az amerikai borús uszítók új világégés kirobantán mesterkednek és Nyugat-Németországot akarják az európai agresszió legfőbb székévé tenni. Olyan megegyezést kötöttek, amely most már hivatalosan is meghatározta Nyugat-Németország becsapolását az Atlanti Szövetségbe.

Az ottawai értekezletnek pedig az volt a feladata, hogy a Washingtonban hozott döntést rákényszerítse az Atlanti Szövetség összes tagállamaira. Az imperialista nagyhatalmak már teljes nyíltsággal beszélnek arról, hogy

**Washingtoni és ottawai határozatok alapján újállósztik a német támadó haderőt, feltámasztják a német militarizmust.**

akit sem téveszthet meg az a beállítottság, hogy a nyugatnémet hadsereget a szokatlan kedvéért egy úgynevezett „egyetlen nyugateurópai haderő” keretében beolvasszák, amely haderő Franciaország, Olaszország, Belgium és Luxemburg katonai alakulatait is magában foglalná. Ennek az „európai hadsereg” megteremtése új háborúval fenyegeti Európát.

Ennek az elhatározásnak nyilvánvalóan éles reflektorfényvel mutat rá a Grotewohl miniszterelnök nyilatkozata, amelyet a Német Demokratikus Köztársaság népi kamarájának szeptember 15-én Berlinben tartott rendkívüli ülésén tett. A német nép választott képviselői nevében sokmillió német aggodalmának és felháborodásának adott kizárólagos kiáltást a nyugati hatalmak határozatait, amelyek megakadályozzák a német békeszerződés megkötését, meggátolják Németország egységesítését és a németeknek a gyarmati katonák lealacsonyozó szerepét szánják.

**Német Demokratikus Köztársaság népi kamarája Grotewohl miniszterelnök javaslatára felhívást intézett a nyugatnémet parlamenthez**

ebben a felhívásban össznémet társulások összehívását javasolta. Ennek

az össznémet tanácskozásnak, amelyet a Német Demokratikus Köztársaság és Nyugat-Németország képviselőiből hívnának össze, a következő feladatokat kellene megoldania:

**Szabad össznémet választások előkészítése olyan nemzetgyűlés létrehozása érdekében, amelynek célja az egységes, demokratikus és békeszerető Németország megteremtése.**

**A Németországgal való békeszerződés megkötésének meggyorsítása és ennek folyamán az összes megszálló csapatok kivonása Németország területéről.**

Ez a felhívás rendkívül jelentős lépés a béke védelmében, s ugyanakkor az európai népek biztonságának érdekeit is szolgálja. Olyan időben született meg ez a felhívás, amikor világszerte minden becsületese embernek össze kell fognia az imperialisták agressziós kísérleteinek megakadályozása érdekében. Nem vitás, hogy

**az imperialistáknak ez az újabb mesterkedése Németországot, valamint Európát újra hadszínterré akarja tenni**

egy olyan háborúban, amelyet a Szovjetunió, a népi demokráciák és a Német Demokratikus Köztársaság ellen próbálnak megszervezni. Ebben a feszült nemzetközi helyzetben a Német Demokratikus Köztársaság kormánya és népi kamarája felbecsülhetetlen értékű szolgálatot tett a világ és különösen Európa népeinek, amikor rámutatott az imperialisták aljas terveinek igazi céljára. Az amerikai tervek egyik legfőbb célja ugyanis egy különálló nyugatnémet bábállam fenntartása. Az imperialisták a német militarizmust csak az uralmuk alá hajtott Nyugat-Németország talaján tudják visszaállítani. Ezzel a háborús tervvel szemben a felhívás a béke útját mutatja meg.

**Éz az út az egységes, demokratikus, békeszerető Németország megteremtéséhez vezet.**

Sztálin elvtárs két évvel ezelőtt ezt üzenté a Német Demokratikus Köztársaság vezetőjének és a világ népeinek:

„Kétségtelen, hogy békeszerető, demokratikus Németország fennállása a békeszerető Szovjetunió fennállása mellett kizárja új európai háború lehetőségét, véget vet a vérontásnak Európában és lehetlenné teszi, hogy a világ imperialistái bilincsbe verjék az európai országokat.”

Ettől a sztálini igazságtól rettentek meg az amerikai imperialisták, akik az egységes Németország megteremtését végzetes csapásnak tartják saját terveikre nézve.

A német népi kamara felhívása leleplezi a bonni bábkormány minden aljaságát. A washingtoni határozatok értelmében a bonni kormánynak nem lesz joga arra, hogy önállóan tárgyalhasson a német egységről, mire az Adenauerklikk — a hadiiparos-milliomosoknak hűséges kiszolgálója — „diadalérett” könyvelte el az imperialisták határozatait. A népi kamara felhívása, amikor ország-világ előtt meztelenre vetkőzteti a bonni bábkormánynak, az Adenauerklikknek a szerepét, harci riadóként szólal meg, s

**arra ösztönzi a német dolgozókat, hogy minden erőt összpontosítsanak az ország egységesítésére érdekében.**

Az a küzdelem, amely a német népi kamara felhívása nyomán indul meg, nemcsak Németország jövőjéért, hanem Európa és az egész világ békéjéért is folyik.

A világ népei — élükön a békeharc vezetőjével: a nagy Szovjetunióval — a legteljesebb mértékben helyeslik és támogatják a Német Demokratikus Köztársaságnak azt a következetes és tántoríthatatlan álláspontját, amelyet ez a felhívás tartalmaz. A dolgozók az egész világon egyre világosabban ismerik fel az amerikai kormánynak a terror fokozására, az agressziós kísérletek előkészítésére és a nemzetközi önállóság eltörlésére irányuló törekvéseit.

Nyugat-Európában éppúgy, mint az egész világon erősödik a népek küzdelme a békéért, s ez az erő a Szovjetunió vezetése és irányítása mellett képes lesz arra, hogy az amerikai agresszorok és csatlósai minden tervét megsemmisítsa.

# A megyei tűzoltóversenyek tanulságai

A Minisztertanács 1951. évben kiadott rendelete alapján Belügyminiszter Bajtárs fontos feladatként jelölte meg a mezőgazdasági termények tűztől való megvédését. Ennek a feladatnak döntő jelentőségét

zett csapatok — kevés kivétellel — teljes létszámban megjelentek, tehát kevesebb volt a lemorzsolódás, mint az elmúlt évben. Ez nagyrészt annak tudható be, hogy az idén a tanácsok több segítséget és támo-

tek el: Öregcsertő, Kunbaja, Bácsalmás, Kecel és Szabadszállás községek csapatai. Kiemelkedő eredményt ért el a bácsalmási leány-, fiú-, valamint az öregcsertői fiú úttörőcsapat. Az üzemi tűzoltók közül pedig a kiskunhalasi BARNEVALL., a kiskunfélegyházi Dohánybeváltó és a kecskeméti Plattergyár csapatai. Az állami tűzoltó bajtársak bemutatói eredményesebbé tették a versenyt. Nagy tetszést aratott a „Dózsa György” Tiszthelyettesképző Iskola női egységének fegyelmezett és szépen sikerült bemutatója is.

ta és a paksi kendergyár pata is. A jólsikerült vetéskultúrmműsorral végződött, az állami tűzoltóság zenészebbnél-szebb számokkal rakoztatta a nagyszámú közönséget.

## A székesszéki megyei tűzoltóversenyen

szintén komoly felkészülést tettek tanubizonyítást a számban résztvevő csapatok. Kocsifecskenőszerezésben első lett Martonvásár csapata, nem sokkal maradt el a Bakonykút és Nagyvelegyénység csapata.

Mozdonyfecskenőszerezésben Ercsi, Enying és Jenő községi tűzoltócsapatai értek el jó eredményt. Ugyancsak kiemelkedtek sorokban a szovjet hősi baracskai és nagydorogi



A kiskunhalasi megyei verseny alkalmával bajtársaink megkoszorúzzák a szovjet hősi emlékművet.

mind állami, ipari, mind községi tűzoltó bajtársaink megértették. Ezt bizonyítja az is, hogy a mezőgazdasági tűzesetek száma lényegesen csökkent. Községi tűzoltó bajtársaink szolgálatuk jó ellátásával bebizonyították a most megrendezett megyei tűzoltóversenyeken is, hogy fegyelmezettebbek, egységesebbek, mint bármikor eddig voltak.

Az idei versenyeken azt tapasztalhattuk, hogy a beneve-

gatást nyújtottak a községi tűzoltóságoknak, mint tavaly. A versenyek megrendezése is jobb volt, mint a közelmúltban.

Az eddig megtartott megyei versenyek közül

## a bács-kiskunmegyei verseny

volt a legkiemelkedőbb. A versenyen megjelent csapatok lendületes felkészültségről és jó versenyszellemről tettek tanúságot. Kiváló eredményeket ér-



A Tiszthelyettesképző Iskola női csapata nagy sikert ért el a kiskunhalasi versenyen.

emlékműhöz vonultak, hogy annak megkoszorúzásával fejezzék ki hálájukat az elesett hősök emlékének. A jólsikerült szakértekezlet után a versenypályára vonultak a csapatok, ahol mind a községi, mind pedig az üzemi tűzoltó bajtársak jó eredményeket értek el. A megyei pártbizottság zászlaját a nagymányoki bányatelep tűzoltócsapata nyerte el, az Országos Tűzoltó Egyesület tiszteletdíját pedig a megye legjobb községi csapata, Ócsény község tűzoltócsapata nyerte el. Jó eredményt ért el a dombóvári talpiatellítő női tűzoltócsapa-

csapatok egyöntetű és munkáját.

## Nyíregyházán is megrendezett verseny zajlott le.

A nagyszámban megjelent csapatok nagy lelkesedéssel versenyszellemmel küzdöttek az első helyezésekért. A községi tűzoltóságok közül kiemelkedtek: Fényeslitke, Pap, Székelykeresztúr, Veresmart, Döge, Nagygyőr és Nagyálló községek csapatai, míg az üzemi között a kecskeméti Dohánybeváltó nyírbogdányi bajtársak értek első helyezést.



A kiskunhalasi versenyen községi tűzoltó bajtársaink kiváló eredményeket értek el a mozdonyfecskenőszerezésben.

**A kaposvári megyei versenyen**

enta, Alsók és Hetes közsé-  
k értek el jó eredményeket.  
A versenyek során a bíráló-  
ottság tagjai nehezen tudták  
önteni a sorrendet, mert a  
patok által nyújtott teljesít-  
nyek színvonala igen magas  
t. A versenyeken elsősíben  
repettek mezőgazdaságunk  
cialista szektorainak tűzoltó-  
patai is, amelyek fegyelme-  
és öntudatos magatartá-  
kal bizonyították be azt,

Különösen ki kell emelni a  
Nyíregyházán rendezett ver-  
sényt, ahol az állami egységek  
is rendeztek versenyt, amelyet  
a nyíregyházi alosztály csapata  
nyert meg. A versenyek bebizo-  
nyították, hogy a községi és az  
üzemi tűzoltó bajtársak is ma-  
gukévé tették Pártunk II. Kong-  
resszusának határozatát. Jó és  
lelkes munkával, politikai és  
szakmai tudásuk növelésével,  
az állami tűzoltóságokkal való  
szoros együttműködéssel foko-  
zák eddig elért eredményeinket.

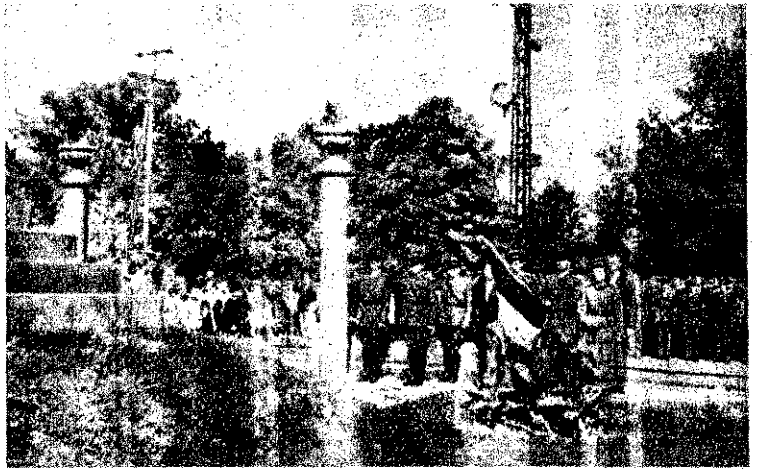

**A szekszárdon megtartott megyei versenyen, bajtársaink első útja a szovjet hősi emlékműhöz vezetett.**



**bácsalmási DISZ leánycsapat is kiváló eredményt ért el a kiképzési versenyen.**

jól látják el állami gazda-  
ink és termelőszövetkeze-  
tűzvédelmét. A versenyen  
ek között a bácsalmási  
csics” tiszcs, a nagytormá-  
s nemesnádudvari állami  
aságok tűzoltócsapatai  
kedtek ki.

kell mutatni arra, hogy  
**állami tűzoltó bajtársak  
bemutatói mindenütt  
nagy sikert arattak.**

A versenyeken elért jó eredm-  
ények mellett

**rá kell világítanunk  
a hiányosságokra  
és a rendezés hibáira is.**

Rossz szervezés mutatkozott  
meg pl. Kaposváron. Ennek oka  
az volt, hogy az osztályparancs-  
nok a verseny megrendezésére  
nem fordított idejében kellő  
gondot. A megyei pártbizottsá-  
got is későn értesítette, nem

vette fel a kapcsolatot a megyei  
tanáccsal. Így a versenyen sem  
a Párt, sem a Tanács, de a lö-  
megszervezetek képviselői sem  
jelentek meg. Hiba volt az is,  
hogy nem sikerült a községi ta-  
nácsokkal megértetni a megyei  
versenyek fontosságát és ennek  
következtében a versenyen való  
részvételhez anyagi támogatást  
a versenyben résztvevők nem  
kaptak. Néhány helyen a ver-  
sényen igen kevés díjat osztot-  
tak ki. Ez azért történt meg,  
mert a verseny megrendezése  
előtt nem értesítették az Orszá-  
gos Tűzoltó Egyesületet és így  
az a díjakat nem küldhette le.

Hiányosság az is, hogy az  
eddig megrendezett tűzoltóver-  
sények során az Országos Tűz-  
oltó Egyesület vezetősége nem  
nyújtott kellő támogatást. Ezt  
a hibáját az Országos Tűzoltó  
Egyesület kijavítja és bizonyos,  
hogy a jövő esztendőben a ver-  
sények megrendezésében már

komoly iránymutatást és segít-  
séget ad.

A hiányosságok ellenére a  
versenyek valamennyi he-  
lyen jól sikerültek és nagyban  
hozzájárultak tűzoltóink szak-  
mai felkészültségéhez. A feladat  
most az, hogy a még hátralevő  
napokban bajtársaink az ered-  
ményeken és hiányosságokon  
okulva, készüljenek a területközi  
versenyekre, hogy onnan to-  
vábbjutva, az országos tűzoltó  
versenyen küzdhessenek az or-  
szág legjobb községi, illetve  
üzemi tűzoltócsapata címért. A  
jól megrendezett tűzoltóverse-  
nyek és a kiemelkedő verseny-  
eredmények emelik kárelhárító  
szolgálatunk értékét és így tel-  
jesíteni tudjuk népi demokrá-  
ciánk iránti kötelességünket: az  
élet- és vagyónvédelem tökéle-  
tes ellátását. Így valóban ré-  
szesei leszünk felemelt ötéves  
tervünk sikeres végrehajtásá-  
nak és lendületes munkánkval  
a béke nagy ügyét szolgáljuk.

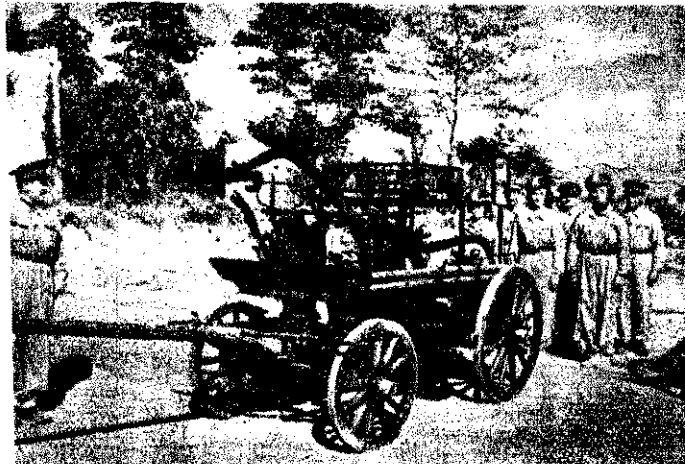

**Szekszárdi megyei verseny győztese: a nagymányoki bánya üzemi tűzoltócsapata.**

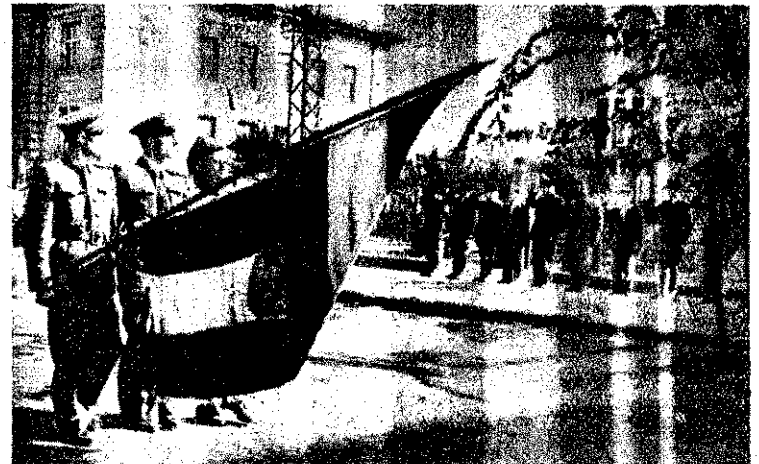

**Díszfelvonulással fejeződött be a szekszárdi megyei verseny.**

Pártunk Központi Vezetősége az elmúlt évben határozatot hozott a pártoktatás megindításáról, az oktatási munka minőségi megjavítására. A Központi Vezetőség határozatának szellemében a Belügyminiszter Bajtárs 357.820/1950. V./4. B. M. számú rendeletével a tűzoltóság politikai és szakmai színvonalának emelésére 1950. nov. 6-tól 1951. július 23-ig terjedő időszakra a továbbképzést elrendelte. A tűzoltóság előtt álló nagy feladatok parancsolólag írták elő a politikai és szakmai továbbképzés megindítását. A továbbképzés célja az volt, hogy a tűzoltóság tagjai a marxizmus-leninizmus elméletét elsajátítva, politikailag tisztánlátón és szakmai vonalon teljesen képzetten láthassák el népgazdaságunk számára oly fontos tűzoltói feladataikat.

Az elmúlt továbbképzési évben komoly eredményeket értünk el mind a politikai, mind a szakmai oktatás területén. Valamennyi bajtárs nemcsak, hogy hozzászokott a tanuláshoz, hanem azt meg is kedvelte, látva, hogy érdemes és kell tanulni, mert feladatát csak az a tűzoltó tudja jól ellátni, aki politikailag és szakmailag egyaránt jólképzett.

Az eredmények mellett azonban voltak olyan hiányosságok is, amelyek kiküszöbölésével és az oktatás más alapokra való fektetésével az új oktatási évadban az előzőnél még jobb eredményeket kell elérnünk.

A hiányosságok elsősorban a vezetőknél mutatkoztak meg, akik

**nem igyekeztek jó példával előljárni,**

hanem mint „külön megterheléstől”, igyekeztek a tanulástól megszabadulni, másodsorban pedig azoknál, akik elbizakodtak, hogy ők szakmailag és politikailag igen jólképzettek, fölöslegesnek tartották a tanulást.

Az oktatás lebecsülése igen komoly mértékben megmutatkozott a nem állami és községi tűzoltóságok továbbképzésében is, amikor pl. egyikét megye kivételével, csak igen keveset törődtek velük, nem szervezték meg kellően továbbképzésüket.

A szakoktatás anyagának hiányossága volt, hogy

**nem biztosította az elmélet és a gyakorlat egységét**

azáltal, hogy a bajtársakat a szolgálati feladatok elvégzésére nevelte vol-

na. A tananyag túlzott terjedelme és a tankönyv hiánya is akadályozta a még jobb eredmény elérését.

Az elmúlt oktatási év feladata lényegében az volt, hogy minden bajtárs elsajátítsa az általános tűzoltói alapismereteket, hogy a szakszolgálatot ellátó bajtársak is rendelkezzenek a szükséges tájékozottsággal a tűzoltóság szolgálatát illetően.

Ma azonban az egyre növekvő feladatok, a nemzetközi helyzet feszültsége és a felemelt öt éves terv sikeres végrehajtása megköveteli, hogy mindenki alaposan elsajátítsa azokat az ismereteket, amelyek szolgálati beosztásával kapcsolatos feladatai elvégzéséhez elsősorban szükségesek. Pl. külön szakosított anyagot tanulnak majd a vezetők, a személyzeti munkatársak, az anyagi (gazdasági) ügyekkel foglalkozók, a műszaki munkakört ellátók stb. Természetesen gondoskodunk arról is, hogy a tanuláshoz minden egyes bajtársnak tankönyv álljon rendelkezésére. A tanuláshoz tehát minden lehetőséget megadunk, a feladat csupán az, hogy minden bajtárs lendületesen és eredményesen vegyen részt a továbbképzésben egész évben át.

Annak biztosítása érdekében, hogy lendülettel fogjunk hozzá a tanuláshoz és ezt a lendületet egész évben megtartsuk, komoly feladatai vannak és lesznek elsősorban a vezetőknek, a pártszervezeteknek, ezen túlme-

nően minden egyes bajtársnak és legfontosabb feladat, hogy **leközdjük és felszámoljuk politikai és szakmai képzés meglévő lebecsülését,**

amelyben igen gyakran megtámadták az ellenség kezét is. Az elmúlt oktatási évad megindulásakor is pl. az ellenség igen jól értékelte a rejtett és megértette, hogy annak végrehajtása öntudatosra teszi a tűzoltókat, felfegyverzi őket a marxizmus-leninizmus alapismereteivel, mert megtéríti őket Pártunk politikai tájékozottá teszi őket a nemzetközi politika terén, kivonja őket a jelszó nélküli szociáldemokrácia és a klerikalizmus reakció befolyása alól, felsorakoztatja őket a Szovjetunió, a Párt és a nép kezébe, az imperializmus elleni békeharcban.

Megértették, hogy **a jó szakmai továbbképzés elmélyíti a szocializmus híveinek szaktudását,**

ami jó szakemberekké teszi őket, megnyitja, hogy mennyire hazug és lebecsülős az az elmélet, amely a tűzoltói szakma elsajátításához alább 20 éves gyakorlatra van szükség.

Széleskörű kampányt indítunk az ellenség a kevésbé öntudatos rancsnokok megnyerésére is, részben sikerült, mert igen sok öntudatos parancsnok nem azor dozott, hogyan lehetne a rejtett végrehajtani, hanem ragaszkodott régihez, a maradihoz és nem belenyugodni abba, hogy szociális is 5 óra oktatás legyen, mert legalább 20 éve már minden bizonnyal nagy takarítás van.

Ezek ellen a hazug ellensége nyilvánulások ellen keményen kell lépünk és éppen ezért az

képzési évben a tanulmányi színvonal emelését döntő kérdésnek kell tekintünk. A legelső és legfontosabb feladat, hogy

### **megszilárdítsuk a tanulási fegyelmet.**

vezetőknek, a pártszervezeteknek, a KISZ-nek és a többi tömegszervezeteknek, de minden bajtársnak közös feladata, hogy az első oktatási naptól kezdve a legteljesebb és megfeszített munka folyjon az egységekben. Ne történjen lövöldözés, mulasztás, ne legyen elfecsérelt idő.

A tanulmányi színvonal emelésének fontos feltétele, hogy

### **a parancsnokok az eddiginél határozottabban segítséget adjanak**

Először az oktatási előadók, ezen túlmenően minden oktató. A történet meg az, mint az elmúlt oktatási évben, hogy a parancsnokok az oktatási munkát csupán részletként tekintették és minden feladatot, felelősséget az oktatással kapcsolatban igyekeztek áthárítani. Első sorban nekik kell megérteniük és azután a bajtársakkal is megértetniük, hogy a tűzoltóság munkáját megfelelően képzett és megfelelő számú tag nélkül lehetetlen eredményesen előbbrevinni.

El kell számolni oktatómunkánkat az azokkal szemben, akik az oktatást csak az állami tűzoltóság oktatásával kell foglalkoznunk, a nemzeti, községi tűzoltóságok politikai és szakmai képzésével pedig csak a keveset törődünk. Meg kell érteni végre minden bajtársnak, hogy a **tűzoltóság nem idegen test a tűzoltóságban belül,**

hanem az állami tűzoltóságnak a része, amelynek ugyanazok a feladatai: a dolgozók életének, vagyona megvédelmezése a gyújtogatásoktól, bombázásoktól, legyenek azok ellenesek, vagy gondatlanságból származók. Ezeket a feladatokat az állami tűzoltósággal együtt csak úgy oldhatjuk meg eredményesen, ha öntudatos,

fegyelmezett, áldozatkész, a néphez hű tűzoltókká neveljük őket.

Az új oktatási évben minden területen az eddiginél fokozottabban tovább kell fejleszteni az elmélet és gyakorlat összekapcsolását. Az oktatás célja elsősorban az, hogy olyan politikailag tisztánlátó, fegyelmezett szakembereket neveljünk a tűzoltóság számára, akiknek szaktudása kielégíti a tűzoltóság, de általában egész fejlődő népgazdaságunk igényeit. Eppen ezért

### **kemény harcot kell vívni a politikai és szakmai ismeretek minél tökéletesebb elsajátításáért.**

Ezzel kapcsolatban súlyos hiba, hogy a testületen belül szép számmal vannak olyanok, akiket Sztálin elvtárs szavai szerint „a gyakorlat vakka tesz, tehát nem világítja meg útjukat a szocialista tudat”. Ezek hosszabb, vagy rövidebb szolgálati idejük alatt jól vagy rosszul elsajátították a gyakorlatot, de húzódoznak minden elméleti munkától, főleg a tanulástól és az oktatómunkától. Nem értik meg a marxizmus-leninizmus elsajátításának jelentőségét, alábecsülik az oktatómunka jelentőségét.

Igen sokan vannak, akiknek szakmai ismeretük ugyanolyan színvonalú, mint volt azelőtt, a régi tudásukból élnek. Ezek a bajtársak nem értették meg, hogy emelni kell a szaktudásuk színvonalát, hogy jó szakemberekké váljanak, mert a régi szaktudással, a régi felkészültséggel újmódon dolgozni, újmódon vezetni nem lehet.

### **Természetesen semilyen munka, így az oktatás munkája sem nélkülözheti a vezetők és a kommunisták példamutatását.**

Egy percig se tévesszék szem elől, hogyha a parancsnokok, de általában a kommunisták nem járnak elől jó példával, minden elmondott szavuk szappanbuborék marad.

**Sorakoztassák fel a bajtársakat a Párt és Rákosi elvtárs mögé. Tudatosítsák, hogy a Párt nemcsak a kommunisták partja, hanem az egész dolgozó népé.**

A vezetők hajtsanak végre állandó és segítő ellenőrzéseket. Magyarázzák meg a hibákat és adjanak segítséget azok kijavításához. Természetesen, ha ez a nevelőmunka egymagában nem használ, akkor az állami fegyelem minden eszközét fel kell használni, hogy az oktatás minél jobb és tökéletesebb végrehajtását biztosítsuk.

Neveljék a bajtársakat hazaszeretetre, a néphadsereg iránti szeretetre. Mélyítsék el bennük azt a tudatot, hogy az igazi hazaszeretet feltételezi a proletárnemzetköziséget.

Mozgósítsák a bajtársakat a szocializmus építésére, felemelt 5 éves tervünk végrehajtására, a mezőgazdaság szocialista építésére.

### **Vigyék minél közelebb a gyakorlathoz az elméleti oktatást,**

harcoljanak minden olyan irányzat ellen, amely a politikai oktatást el akarja választani a szakmától. Oktatómunkájuk legyen egységes céltől vezetett, s irányuljon a politikailag tisztánlátó szakemberek kinevelésére.

Az új oktatási évben az egyik fő kérdés a tanulás, ezen belül a béke megvédése legyen. A vezetők és pártszervezeteink tudatosítsák a bajtársakban, hogy a háborús veszély fennáll, az imperialisták pedig mindent elkövetnek az új háború kirobbantására. Hangsúlyozzák a béketábor erejét és állandó növekedését, mozgósítsák a bajtársakat, hogy szolgálatuk jobb ellátásával is erősítsék a béketábort és harcoljanak a háborús gyújtogatók ellen. Neveljék éberségre és olthatatlan gyűlöletre bajtársainkat az imperialistákkal szemben. Fordítsanak nagy figyelmet a nemzetközi kérdésekre. Neveljék a bajtársakat a Szovjetunió és Sztálin elvtárs iránti szeretetre, említsenek fel nevelőmunkájuk közben állandóan gyakorlati példákat arra, hogyan támogatja, segíti és védi fejlődésünket a Szovjetunió.

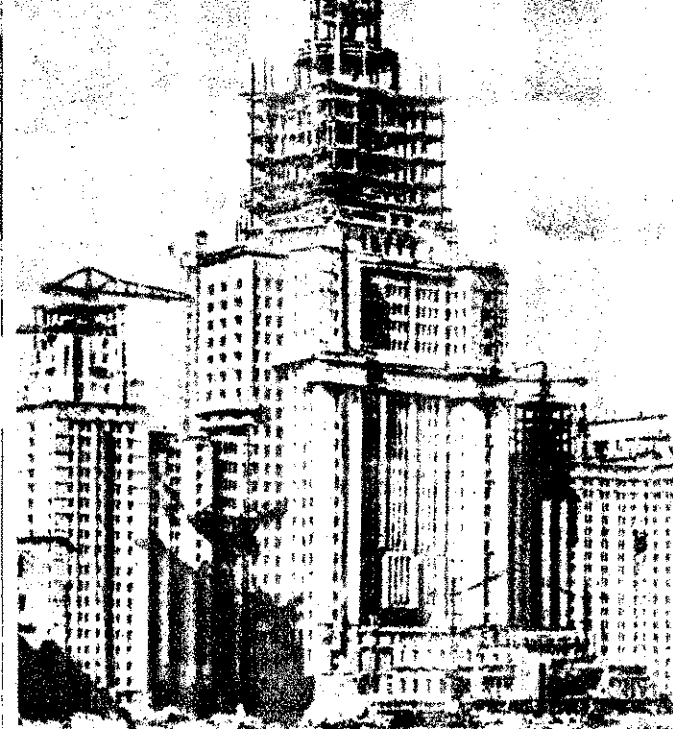

Befejezés előtti a Moszkvai Lenin-tergyen épülő új egyetem.

Különböző képzett szakemberek hatalmas munkatempóban dolgoznak a nehézipari üzemek szerteiben.

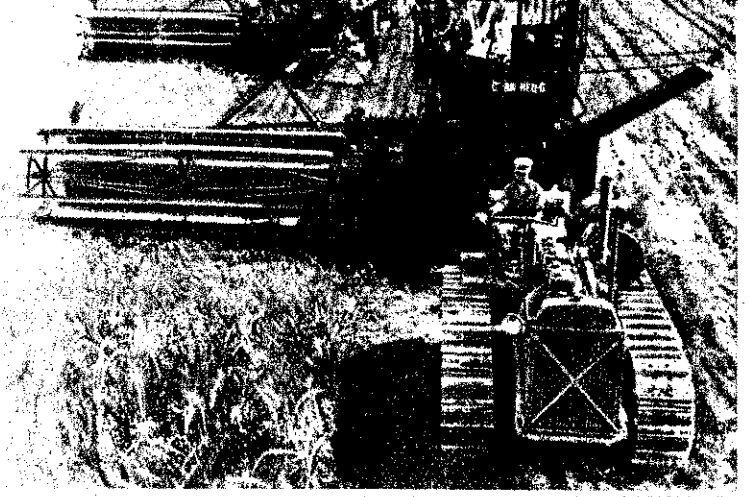

A gépesített szovjet mezőgazdaság az idén is rekordalatos eredményeket hozott. A végeláthatatlan gabonamezőkön kombájnok tízezrei dolgoznak.

# ISMERJÜK MEG NAGY B

## Beszélgő számok

**N**ap, mint nap ámulatba ejtenek bennünket azok a hatalmas eredmények, amelyeket a kommunizmus építésében érnek el a Szovjetunio dolgozói, akik a munkát becsület és elcsőcsőség dolgoznak felismerik, és akik a bekecs építési tisztelet feladatait. A kommunizmus építésének ezen bekecs védelmének hatalmas munkáját néhány kifejező számmal vizsgáljuk meg.

natermés. Ez azt jelenti, hogy napl 2 kg. tejadag jut egy személyre.

A Kuzbasszvi Volga erőművekkel építettek a világ legnagyobb turbínáit, amelyek mindössze

**A moszkvai Ápar**  
ma többet termel, mint egész Oroszország 1917. előtt. A szovjet ipari termelés pedig húszszor olyan nagy, mint 1913-ban volt.

**A szovjet kollektív**  
szántóföldjeinek több mint 90 részét traktorokkal szántották fel.

1949- és 1950-ban a Szovjet unióban a gabonatermés 15% kal volt magasabb, mint a második világháború kezdete előtt, azelőttében.

A Szovjetunióban évente több mint 124 millió tonna a gabon



A szovjet könnyűipar a dolgozókat minden szükségletét kielégíti.

Szebbnél-szebb szövetek válnak az üzletekben a szovjet dolgozókat.



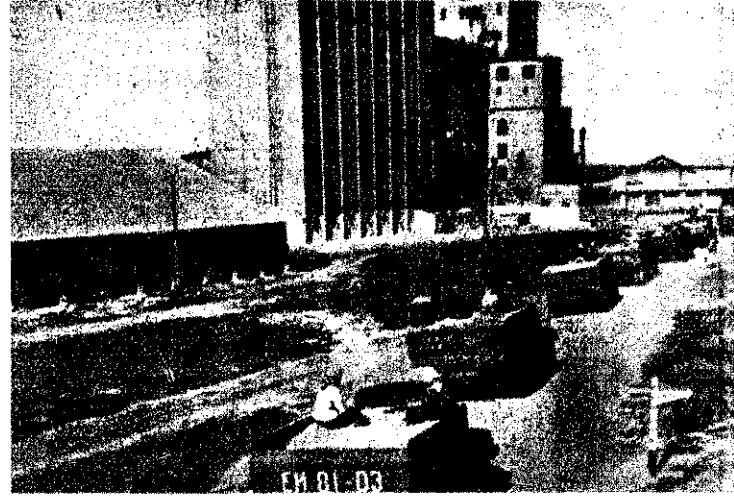

Fehérvári vasművesek szára szállítja az új termést az egyes körzetekben felálló hatalmas gabonaszilókatba.

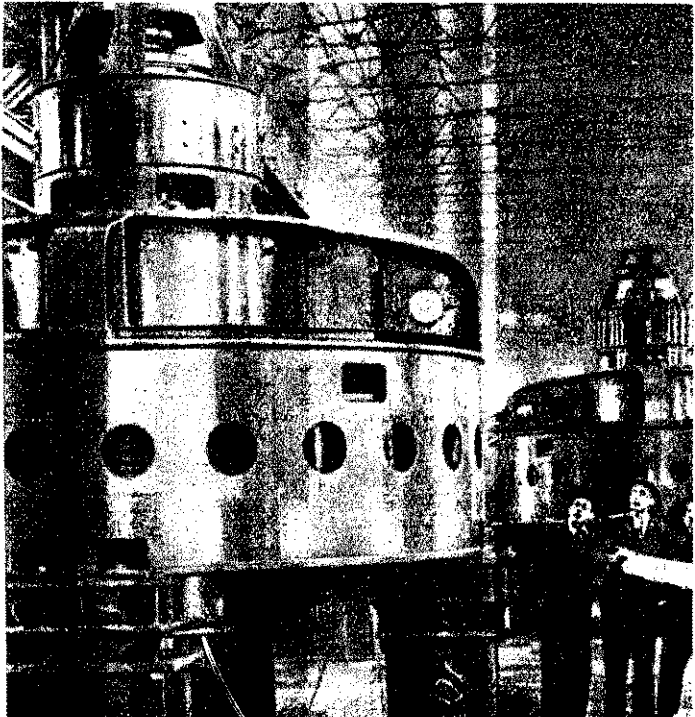

Ilyen erős, nagy teljesítményű turbinák kerülnek az erőművekbe, hogy még szebbé, jobbá tegyék a szovjet emberek életét.

A mezőgazdasági gépgyárakból ezrével gördülnek ki a traktorok, hogy a mezőgazdasági dolgozók munkáját megkönnyítsék.

# A SZOVJETUNIÓT

## liború utáni életéből

...éses. Ezt a magasiesztétuséget  
...észen újfajta transzformáló-  
...ok és kábeltek szóróállítást.  
**A szovjet uniósok**  
...állapota  
...és a szovjet uniósok minél  
...liború életét.

A Szovjetunióban a háború  
előtti időkhöz viszonyítva más-  
félszázadra emelkedett a tudó-  
mányos munkások száma. Az  
előzetben dolgozók száma pe-  
dig a háború előtti évekhez  
viszonyítva ugyancsak majd-  
nem megkétszereződött.

A Szovjetunióban tanul a  
világ legjobb művelői hallga-  
tói, azaz minden 1.247.000 fő.  
A szovjet dolgozók és alkal-  
matlanok között 1950-ben  
... volt, mint  
... háború előtt.

**M**indenkinek a gyá-  
r...ban a való élet-  
ben... az a tanít-  
...Sohasem  
...a népet,  
...és a pa-  
...megérezte  
...hatal-  
...hogy  
...amely  
...biztosítja  
...hogy a kul-  
...az em-  
...alkotását

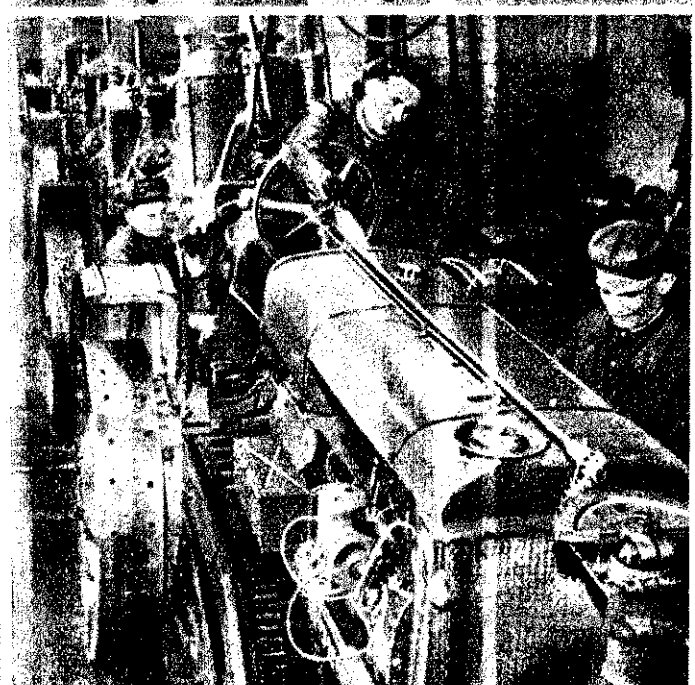

...minden  
...lnek meg-

A rádió a kultúra és szórakozás legértékesebb eszköze. A szovjet dolgozók a legújabb típusú készülékek között válogathatnak.

Megelégedett, boldog emberek élnek a szovjet dolgozók gyönyörű otthonaiban.



# A tüzesetek okai ÉS AZ ANYAGOK OSZTÁLYOZÁSA

A tűz elleni védekezés eredményességéhez hozzátartozik hogy a tűzrendészet szakértői ismerjék a tűzkeletkezés okait. Ha meg akarjuk akadályozni a tűz keletkezését, ismernünk kell azt, miképpen okoz tüzet pl. a villamosberendezés, mikor gyújt a napsugár, melyek az öngyülő anyagok, stb. Tudnunk kell, hogy az anyagok feldolgozása, keverése, szállítása mikor jár tűz- vagy robbanásveszéllyel, ismernünk kell a folyadékok gyúlési hőfokát és azt, hogy mikor fellesztenek ezek gyúlékony vagy robbanó gőzöket és gázokat. Ismernünk kell továbbá azt is pl., hogy milyen a szikra gyújtóhatása, mit jelent a tűz keletkezésénél a szél és a többi meteorológiai jelenség.

Ma, a tűzrendészet nem egyéni ügyet jelent, hanem az idevonatkozó szabályok a szocialista vagyon megvédésére irányulnak és a dolgozó nép közös érdekét szolgálják, az államhatalmi szervezet legfontosabb feladatai közé tartozik a tüzesetek megelőzése. A tűzrendészeti szakértőnek mindig arra kell gondolni, hogy könnyebb a tűz keletkezését megakadályozni, mint a tüzet eloltani.

A tűzkeletkezés okait nemcsak a megelőzés miatt kell ismernünk, hanem a felderítés alkalmával is mindenkor meg kell állapítani, mi idézte elő a tüzet. A megelőzésnél különbséget kell tennünk az öngyulladás, villámcsapás, vagy a sugárzó hő esetei között, a felderítés során viszont nem közömbös, hogy az emberek gondatlansága, a szándékosság, vagy az állatok idézték elő a tüzet. Amennyire egyenlő minden egyes kémiai folyamata, annyira különböző annak a keletkezési oka.

Ezek szerint a keletkezési okok szerint adja ki a hatóság azokat az utasításokat, amelyek pl. tűztávolságokra, az építkezésekre, a rakározásra és az anyagok feldolgozására vonatkoznak.

## A tűzkeletkezés okai

A tűzkeletkezési okok osztályozásánál A. E. Koroljev szovjet tüzőltő szakiról meghatározása rendkívül tanulságos. Szerinte a tűzkeletkezés tanulmányozásánál azt a végkövetkeztetést vonhatjuk le, hogy minden tűznél két főokot különböztetünk meg a keletkezésre. Ezek a következők:

a) anyagi (anyagtól származó) okok, amelyek a tűz keletkezését egyszerűen okozzák, másrészt pedig később a tüzet fokozzák.

b) jogi okok, azok a körülmények, amelyeknek következtében anyagi okokból tűz keletkezett.

Pl. tűz keletkezett abból az okból, hogy a papirkosárba égő cigarettát dobáltak. A tűznek az anyagi oka ilyenkor az eldobott cigarettá, a jogi oka pedig az, hogy egy személyi bűnös hanyagságból eldobta az égő cigarettát. Vagy ha a keletkezés oka egy gyártás technikai levezetésére vezethető vissza. Az anyagi ok ilyenkor az, hogy gyártás közben az anyag meggyullad, a jogi ok pedig az, hogy megállapítható a szabálysértés, amely miatt tűz keletkezett és így a felelősség kérdése is tisztázható. Vagy pl. hibás kályhából szikra pattant ki. Az anyagi oka a ki nem javított kályha, a jogi ok pedig az, hogy nem törődött senki a kályha állapotával.

A szovjet irodalomnak az a megállapítása különösen a felderítő tűzrendészet során használható fel.

E mellett a csoportosítás mellett a statisztikai adatszolgáltatás érdekében azonban az is szükséges, hogy az anyagi okokat egységesen és csoportosan határozzuk meg, mert kétségtelenül ki kell mutatni, a fejlődés érdekében azt, hogy

melyik az az előterület, ahol a tűzkeletkezés a legnagyobb számú

és melyek azok az okok, amelyeknek megszüntetésével elsősorban törődni kell az államhatalom szervezetének.

Az egész ország területén az egységes eljárás biztosítása érdekében

a tűzkeletkezés 18 oka a következő:

1. Öngyulladás (széna, szén, stb.).
2. Kémiai robbanás (gázok, porok robbanása).
3. Fizikai robbanás (palack, kazánrobbanás).
4. Elektromosság (rövidzárlat).
5. Villámcsapás.

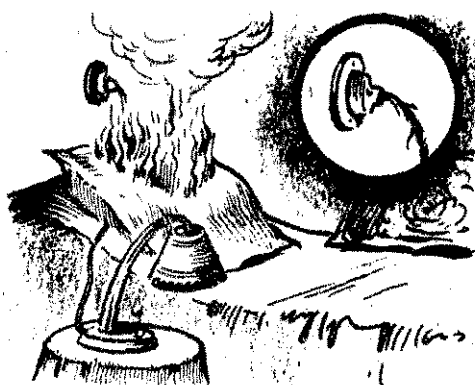

6. Sürrlődés (tengelek hőnfutása, felmelegedése).
7. Sugárzó hő (vaskályha melege).
8. A nap sugárzó hője (üvegen keresztül sugár-összpontosítás).
9. Hővezetés (rézdrót egyik végét felmelegítjük, a másik vége is melegszik).
10. Éses (acéldarab keramit padlóra esik és szikraképződés keletkezik).
11. Űtés (kalapáccsal követ, acéldarabot ütünk és szikraképződés lesz).
12. Tisztítás (a tartályban forró kátrány lőkése következtében kilémlik és a közelben lévő könnyen gyúlé anyagot lánggalobbantja, meggyújtja).
13. Meteorok.
14. Gondatlanság (felügyelet nélkül hagyott gyermekek tüzet okoznak).
15. Szándékosság (gyújtogatás).
16. Állat (egér átrágja a villamosvezeték szigetelését, rövidzárlat keletkezik).
17. Meteorológiai jelenségek (szél, vihar).
18. Ismeretlen okok.

Ezt a meghatározást a tűzrendészeti hatóságok és minden tűzrendészeti szerv (tüzőltőségek, tűzrendészeti szakértők) a hivatalos eljárás során használják. Ilyen hivatalos eljárás pl., amikor a tüzeset után jelentést kell készíteni a felsőbb szervek számára.

A könnyebb áttekinthetőség érdekében a 18 tűzkeletkezési ok négy részre osztható:

1. természeti behatások,
2. vagy, fizikai és élettani jelenségek,
3. állatok és
4. emberek által okozott tüzesetek.

## A természeti behatások:

a napfény, a villámcsapás, a különböző légáramlatok (szélvihar, orkán, stb.), a földrengés és a vulkánikus eredetű jelenségek. Ezek a természeti behatások közvetve is jelentkezhettek, mert pl. egy szabályszerűen, az előírások alapján megépített felépítményben is bekövetkezhettek olyan elváltozások, amelyek következtében azután tűz keletkezett. Pl. a szél idéz elő olyan elváltozásokat az épületszerkezetekben, amelyek miatt ugyancsak tűz keletkezhet, mert az elektromos vezeték-

ben szakadás támad, vagy a tűzfal is repedhet egy nagy vihar alatt, stb.

## Vagy, fizikai, illetőleg élettani jelenségek

okozzák a tüzet akkor, amikor oxidáció, banás, vagy öngyulladás fordul elő vagy fűtőanyag, illetőleg étalalkulás következtében. A csoportba tartozik a robbanás és a mi nikai behatások (sürrlődés, dörzslés, esés, tartós nyomás, stb.) esetei.

## Az állatok által okozott tüzesetek

beszélünk akkor, amikor az istállóban feldöntik az állatok az odahelyezett petróli lámpát. Természetesen itt az emberek datlansága is közrejátszik, mert az ist lámpáit úgy kell elhelyezni, hogy azok az állatok ne érhessek hozzá. Ha tüzeset az is, amikor pl. az egerek az tromos vezetékkel rájáják el és ezzel idé elő a tűz keletkezését.

## Szándékosság és gondatlanság által okozott tüzesetek

megállapítása mindig attól függ, hogy mi körülmények között keletkezett a tűz. A lángot egy lakatosüzemben veszélytelen l nélni, de itt is vannak olyan üzemszerek, a csinosításhoz olyan folyadékok haszná (petrólium, benzín, stb.), amelyek könny gyúlékony és robbanóak. Ilyenkor már a datlanságot jelent az ilyen üzemszerekbe szabad tűz használata, vagy a dohány. A tüzeseteknél a tűzrendészet szakértői különösen

## a szándékosság kérdésével

kell sokat foglalkoznia. Itt a terelés különböző helyein szolgálatba került bajtá helyzete rendkívül fontos, mert a tűz éberségén múlik igen gyakran, hogy következzék-e olyan bűncselekmény, amelyek sokszor pótolhatatlan értéket pusztítanak el és súlyos kiestést idéznek népgazdaságunkban, felemelt öt éves terv végrehajtásában.

A szándékossággal kapcsolatban arról tudnunk kell, hogy igen gyakran a bűnös emberek követik el a gyújtogatást. Piro nianak nevezett elmebetegségben, vagy lepszálás és beteges szenvedélyben (morfi alkoholl) élő emberek hajlamosak ezekre, beteges cselkedetekre.

A tüzőltőtörténetek olyan esetekről is írnak, amikor pl. becsúszókból, vagy feltűrből gyújtogatnak az emberek, csak az hogy ők jeleznek a hatóságoknak a tüzeset előfordult már az is, hogy a gyúlékony vagy a személyes harag okozta a gyújtó tást. Az is megtörténhet, hogy más bűncselekmény nyomainak eltüntetésére követik el a gyújtogatást.

## Az anyagok osztályozása tűzveszélyesség szerint

A megelőző tűzrendészeti eljárások az szerűségéhez hozzátartozik az is, hogy hatóságai előírások mindenkor az egyes hely-

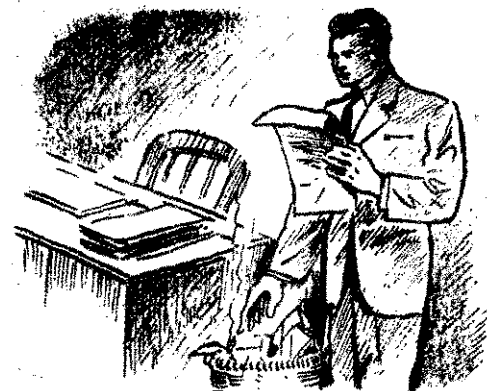



tározott vagy felhasználásra kerülő tűzveszélyessége szerinti tartalmazúkezes szabályokat. A tűzveszélyességet a lényeges az építkezésnél, a fűtésnél és a feldolgozásnál egyaránt, anyagoknak a tűzzel szembeni viselkedését befolyásolja a szükséges óvintézkedések.

lői szempontból kétfajta anyagot különböztetünk meg:

gyilk, amely a nap hőugaralt át, a másk, amely elnyeli azokat. A legát átbocsátó anyagok között a legb a szintelen, átjáró üveg. Egy



t tehát nem nyújt védelmet a nap alval szemben, de, ha az üveget vagy szétkékre fastjuk, akkor az elt üveg a hő- és fénysugarakat el- gy, anyagok, mint a szalma, szén, a, gyapot, gyapjú, mű- és kevert ro- yacok nagymennyiségű napmeleget magukban felhalmozni. A melegnek elraktározása (akkumuláció) annál íbb, minél szorosabb az anyag és zorosabb a csomagolása, illetve a ása. Ezzel ugyanis mindig inkább b levegővel érintkezik. Az ilyen szo- maqolási, illetőleg raktározási folyán ett hőfelhalmozódás ritkán okoz öngyulladását, de annyira kiszárítja az át, hogy ezáltal gyúlékonyabbá vá- agraalobbantásukhoz kis szikra is elég.

nyagok tűzveszélyesség szerinti való csoportosítását

miniszteri rendelet szabályozza.

90/1936. B. M. sz. rendelet 69. §.) jogszabály az alábbi csoportokat álla- g:

1. tűz szilárd anyagok (fa, szén), nyen gyűlö szilárd anyagok (mező- sági termények, papír)  
2. veszélyes szilárd anyagok (celluloid, yam, foszfor, kén);  
3. veszélyes és robbanó gőzöket, vala- gázokat fejlesztő folyadékok (benzin, ó, petróleum, benzol, alkohol, aether, éteq, acetón);  
4. veszélyes léghemű anyagok (világító acetylén, hydrogén), bbanóanyagok, fekete lőpor, pikrin- nitroglycerin, nitrocellulózé).

Ismeretek birtokában a tűzrendészeti a telepengedélyezés, az építkezés és álati engedély során mindenkör meg- a azokat a megoldásokat, amelyek in szolgálják a dolgozó nép érdekeit, a tükeletkezés minden valószínű- ermészetesen az eljárások során min- helyesen kell kiértékelni a szükséges íseket, nehogy a tűzrendészeti szak- lásaival olyan anyagi igényeket tá- a az egyes esetekben, amelyek meg- sa felesleges anyagi kiadásokat jelen-

tűzoltók a szocialista építéshez azzal áruink hozzá, hogy megvédünk min- éket a tűz pusztításaitól. Előírásaink- rzett adatokat mindenkör kellő meg- ággal és szakértelemmel értékeljük ondoljunk arra, hogy könnyelmű meg- iainkkal a magyar dolgozó népet uk meg. Minél jobban megérti ezt magyar tűzoltó, annál világosabban zolgálatának jövő feladatait, annál i sikereket ér el abban a nagy mun- amelyet a magyar dolgozó nép az tev. győzelméért és a béke megvédé- éhez.

# A budapesti X/5. állami tűzoltóörs szocialista versenykihívása november 7. ünnepére

Felemelt 5 éves tervünk végrehajtása és az egyre élesedő nemzetközi politikai helyzet egyre nagyobb feladatok elé állítja testületünk tagjait. E növekvő feladatainkat csak akkor tudjuk eredményesen és maradéktalanul végrehajtani, ha megjavítjuk munkánkat, fokozzuk éberségünket, emeljük politikai és szakmai képzettségünket.

Testületünkön belül is megvannak azok a lehetőségek, amelyeknek birtokában munkásosztályunkhoz és dolgozó parasztságunkhoz hasonlóan, szocialista munkaversenyben fokozzuk munkánkat.

Mi, tűzoltók, nagymérvű segítséget és támogatást nyújthatunk dolgozó népünknek a szocializmusért folytatott harcában, ha szolgálatunkat tökéletesebben látjuk el, ha dolgozó népünk tulajdonát képező felszerelések megfelelő karbantartásáról és megőrzéséről gondoskodunk, ha takarékoskodunk javaink felhasználásával, ha a tüzesetek számát a lehető legkevesebb mértékben a legminimálisabbra csökkentjük. Eppen ezért, mi, a X/5 állami tűzoltóörs (Kőbányai Fonógyár) beosztottjai, a Nagy Októberi Szocialista Forradalom 34. évfordulója tiszteletére versenyre hívjuk ki a budapesti X/4 állami tűzoltóörsön (Kőbányai Sörgyárak) szolgálatot teljesítő bajtársakat.

## VERSENYKIHÍVÁSUNKBAN VALLALJUK:

1. A fegyelmet megszilárdítjuk és teljes egészében megszüntetjük a szolgálati mulasztásokat és a fegyelmezetlenségeket. Személyes példamutatással és a szolgálat fontosságának tudatosításával, a mulasztókat rábírjuk a szolgálat maradéktalan teljesítésére. A szolgálati mulasztást elkövetőket nyilvános megróvásban részesítjük.

2. A Kőbányai Konzervgyár üzemi tűzoltóörsét patronáljuk. Az örs beosztottjaival november 7-ére elcsajátítjuk a kismotorfecskenő tökéletes kezelését. Meglamertetjük a bajtársakkal az új szabályzat szerinti szereléseket.

3. Vállaljuk, hogy a következő oktatási évadban oktatási munkánkat megjavítjuk úgy, hogy az örs valamennyi beosztottja átlagon felül eredményt érjen el, mind a tanulmányban, mind a jegyzétkészítésben, a még képzeletlenebb bajtársakat rendszeresen segíteni és támogatni fogjuk.

4. Üzemanyag megtakarítása terén havi 5 kg üzemanyagot fogunk megtakarítani. A kismotorfecskenő indításánál a túlfolyást megszüntetjük és feltöltésnél az elfolyó üzemanyagot fel fogjuk. A tömlőkön lévő színes fém kapcsolókat alumínium kapcsolókkal kicseréljük és az így nyert színesfémet fontosabb célokra fogjuk felhasználni.

5. Az örs felszereléseit fokozottabban karbantartjuk úgy, hogy felszereléseink 1952 március hó 1-ig műhelyjavításra ne szoruljanak.

6. Vállaljuk, hogy üzemünkben előforduló tüzesetek számát szolgálatunk megjavításával és a megelőző tűzrendészeti intézkedéseknek fokozottabb mértékben való érvényesítésével lecsökkentjük. Ennek érdekében a dolgozók körében felvilágosító munkát folytatunk és fokozottabban mértékben ellenőrizzuk a tűzrendészeti előírások betartását.

7. Fenti vállalásaink eredményes és maradéktalan megvalósításáért az örs valamennyi beosztottja egymással versenyben állva fog dolgozni.

Tudjuk, hogy a Nagy Októberi Szocialista Forradalom győzelme nélkül nem szabadulhatott volna fel a magyar dolgozó nép. A szocialista forradalomkor győző dicsősége szovjet nép hozta meg népünk szabadságát és függetlenségét. S a Nagy Októberi Szocialista Forradalom tette lehetővé, hogy a Szovjetunió állandó segítségével és támogatásával hatalmas léptekkel haladhassunk a szocializmus megvalósítása felé.

Mi, az állami tűzoltóság X/5 örsének beosztottjai is akkor ünnepeljük méltóan a Nagy Októberi Szocialista Forradalom évfordulóját, ha fokozottan helytállunk azon a fontos őrhelyen, ahova Pártunk és dolgozó népünk állított. Eppen ezért kérjük a X/4 állami örs beosztottjait versenykihívásunk elfogadására.

Előre, vállalásaink megvalósításáért, munkánk megjavításáért!

Budapest, 1951 szeptember hó 21.

X/5 állami tűzoltóörs beosztottjai:

Kemele János tű. örm.

Örsparancsnok

Varga Imre

tűzoltó

Nyírő Dezso

tű. örv.

Budapesti Tűzoltó Osztályparancsnokság  
X/5 állami örs (Kőbányai Fonógyár)

J e g y z ő k ö n y v

Készült 1951. évi szeptember hó 18-án a X/5 állami örs (Kőbányai Fonógyár) hivatalos helyiségében 1 db 800/pl. kismotorfecskenő átadása, illetve szocialista megőrzésre való átvétele alkalmával.

Jelen vannak: Kemele János tű. örm., átadó, Kliss VI. Sándor tű., Simon László tű. átvető és Hangács József tű. örv., jegyzőkönyvvezető.

Az átvető bajtársak a 800/pl. kismotorfecskenőt szocialista megőrzésre 2 évi időtartamra, 1953 szeptember hó 18-ig átvesszék és gondoskodnak arról, hogy a kismotorfecskenő tiszta és üzemképes állapotban legyen.

A jegyzőkönyvet felolvasás után mindkét részről helybenhagyólag aláírtuk.

K. m. i.

Kemele János tű. örm.

átadó

Hangács József tű. örv.

Jegyzőkönyvvezető

Kliss VI. Sándor tűzoltó

Simon László tűzoltó

átvető

# ÉGÉS és a vele kapcsolatos jelenségek

Felemelt ötéves tervünk kijelölte népgazdaságunk szocialista fejlődésének további útját és népünk, országunk rohamos felépítésének új, hatalmas távlatait nyitotta meg. Új ötéves tervünk merész, de egyben reális célkitűzései a már nem is távoli jövő szabadszocialista Magyarországot rajzolják eléink. De ahogy szaporodnak gyáraink, fejlődik mezőgazdaságunk, növekednek városaink, nek falvaink, a tűzoltóságra is nagyobb feladatok hárulnak, amelyeket csak magasabbfokú szervezettséggel, az összes rendelkezésre álló eszközök céltudatos, tervszerű alkalmazásával tudunk végrehajtani. — A tűzoltószervekre hárul az a feladat, hogy dolgozó népünk dásának zavartalanságát biztosítsa. Ezt csak akkor tudjuk maradéktalanul végrehajtani, ha tisztában vagyunk a tűzvédelem politikai súlyával és ismerjük a tűzvédelem szakmai tudnivalóit.

## Mi az égés?

Az ismereteket az égéssel és a vele kapcsolatos jelenségekkel kezdjük. Égésnek nevezzük azt a folyamatot, amelyben az éghető anyag megfelelő hőmérsékleten a levegővel egyesül. Az égéshez három dolog szükséges, úgymint: éghető anyag, levegő (oxigén) és megfelelő hőmérséklet. Ha ez a három tényező együtt van, akkor olyan vegyi folyamat keletkezik, melyet égésnek, tudományos néven oxidációnak nevezünk.

(Abra. A tűz keletkezésének tényezői.)

Az égés csak akkor következik be, ha az éghető anyag és az égéshez szükséges levegő érintkezik. Pl. a víz alatt tartott foszfor nem gyullad meg, mert el van zárva a levegőtől. Ezek szerint az égés egyik feltétele az éghető anyag és az égést tápláló levegő érintkezése. Az égés gáz-, gőzképződéssel, lobbanással kezdődik, gyúlással folytatódik és eléggel fejződik be. Az égés elérése céljából az anyagnak bizonyos hőfokra kell felmelegednie. Ha az anyag a meleg hatása következtében gyúlékony gázokat, gőzöket bocsát ki, akkor az anyag elérte lobbanási hőmérsékletét. Ezen a hőfokon az anyag még nem ég. Az anyag égéséhez magasabb hőmérséklet szükséges, melyet az anyag gyúlékony hőfokának nevezünk. A gyúlékony hőfok tehát az a hőmérséklet, melynél az anyag lánggal érintkezve önmaga tovább ég. Ha az anyag huzamosabb ideig a gyúlékony hőfokon marad, akkor az anyag elég. Miként a lobbanópont után a gyúlékony, akként a gyúlékony utáni az égőpont sorakozik az égés folyamatában. Kémiailag tiszta anyagoknál a gyúlékony és az égési pont majdnem egyenlő, a változó összetételű szerves anyagoknál különböző.

Az egyes anyagok égési hőmennyisége készülékkel megmérhető. Az égési hő különféle körülmények miatt erősen ingadozik, ezért az égési hőt nem a fejlődő hőtemperaturából állapítjuk meg, hanem abból a hőhatásból, melyet más anyagokra gyakorol. Pl., ha azt halljuk, hogy 1 kg fa égés közben háromezer kalóriát fejleszt, ez alatt azt értjük, hogy 1 kg fa égés közben 3000 kg vizet képes egy hőfokkal felmelegíteni.

## Hogyan folyik le az égés?

Nézzük most már azokat a jelenségeket, amelyek mellett az égés lefolyik:

a) lánggal, b) láng nélküli izzással, vagy c) láng és izzás nélküli folyik le.

**A LÁNGGAL VALÓ ÉGÉS** rendszerint igen gyors és nagy hőfejlődéssel jár. Ha megfelelő arányú levegővel keveredett gázokról, gőzökről van szó, akkor a lánggal való égés pillanatokig tart, amit robbanásnak nevezünk. Szilárd anyagok is éghetnek robbanásszerűen, ha bennük összesűrített éghető gázok vannak. Ilyenek a robbanó anyagok.

Majdnem minden szilárd test lánggal való égése nem más, mint gáz vagy gőz égése. Ezek a gázok a szilárd testből egyrészt az égési hő révén, másrészt a test szétbomlása közben képződnek. A szilárd testek égése tehát gázégés, mert a test szilárd alkotórészei csak izzásra képesek. Az izzó szén fölött játszadozó kékes láng, égő szénoxidgáz, mely a szénből az oxigénnel történt vegyülés révén keletkezik. Az égés lehet fényjelenséggel kapcsolatos, de lehet a nélkül is. Mászóval a láng lehet világító és nem világító. Téves az a felfogás, hogy minden lángnak fénye is van. Ismeretes, hogy az alkohol lángja fényjelenség nélkül éghet. Amíg egyes szilárd testek lángtalan izzása inkább fizikai folyamatnak mondható, addig a lánggal való égés a gázok közötti kémiai egyesülésnek nevezhető, mely addig, amíg a gázok teljesen tiszták, fényjelenség nélkül folynak le. Fénnyel ég az anyag akkor, ha a lángterbe nehezen vagy egyáltalán nem égő anyagok kerülnek, vagy a gáz más anyaggal, pl. porral ég el. Ugyanígy fényjelenség kíséri az égést akkor, ha az égéshez nincs elég oxigén. Ilyenkor a szilárd testecskék a hőtől izzásba jönnek és ezáltal fényjelenséget váltanak ki.

**AZ IZZÁS** vagy izzó égés gyengébb, vagy erősebb fényjelenséggel kapcsolatos.

**A LÁNG-ES IZZÁSNELKÜLI ÉGÉSHEZ** azok a bizonyos kémiai folyamatok tartoznak, amelyek külső fény és észrevehető hő nélkül az anyagok belsejében csendben és lassan mennek végbe (rozsdásodás, rothadás). Ez az égés is kifejlődhet láng vagy izzó égéssé (öngyulladás).

## A robbanás

A gyors égés egyik változata a robbanás. A robbanásnak alapfeltétele, hogy az égés az anyag egész terjedelmében úgyszólván

egyszerre következék be. A robbanás tehát nemcsak az égés, hanem az égés mellett is szükséges, hogy az égés térben folyék le és az égő anyag zett légnemű anyagoknak (gázok, gőzök) a korlátlan terjeszkedése legyen. Ez a helyzet idézi elő a feszültséget, mely végeredményben a robbanás tényezőjéhez vezet. A robbanás szerint a könnyen gyúlékony gázok, porok hajlamosak, de végbemehetetlenül szilárd anyagoknál is. A robbanás vegyi vagy fizikai. A vegyi robbanás gyorsan lefolyó, — nagymennyiségű gázt termelő égés. Ennek megfelelő arányban keveredjék a Fizikai robbanás akkor történik, palackok a megengedettnél nagy nyomást nem bírják el.

## A lobbanási pont

Valamely anyag tűzveszélyessége az anyag lobbanópontja határozza meg. Minél alacsonyabb a lobbanópont, annál nagyobb a lobbanékonyság és a tűzveszélyesség. A lobbanékonyság az anyag gázzá történő átalakulásától és a gázok terjesztésétől függ. A lobbanópont főleg a szilárd anyagoknál játszik szerepet. Ha szilárd anyagok lobbanópontjáról hallunk, akkor az anyagok melegedés következtében gőzöket bocsátanak ki magukból.

Lényeges ennek a lobbanási pont ismerete, mert a szakértő ennek a pontjának a megismerésével adja ki a szükséges intézkedéseket és ez szerint terjeszti elő a javaslatokat a tűzvédelem számára. Nem mindegy ugyan, hogy a könnyengyúlékony folyadék vagy kátrán pedig faanyag raktározásánál, felállításánál, illetve szállításánál kell a szükséges intézkedéseket biztosítani. Tudunk pl. a petróleum már 30 C fokon a szilárd anyagoknál a fa viszkozitás körül bocsát ki gázokat, melyek lánggal vagy fűzzel érintkezve, meggyújthatók. Ezért a távtávolságokat, a robbanási pontokat és az anyagok feldolgozását ezek a robbanási pontoktól függően kell megválasztani.

## Gyúlékony pont

A lobbanási pont mellett tudnunk kell, hogy az anyagok tűzveszélyességét más hőmérsékleti pont befolyásolja is. Az anyagok a hőmérséklettel együtt meggyúlékonyabbak az anyagból kiáramló gázok gyulladnak meg, hanem maga

Érintkezve ég. Ezt a hőmérsékletét már az anyag maga is meg-  
 láng vagy tűz elvétele után is  
 az anyag gyúlési pontjának ne-  
 tűzrendészeti előírások megszabá-  
 d a két hőmérsékletet vizsgálunk  
 nek a két hőmérsékletnek a vizsgál-  
 ndunk kell, hogy a lobbanási pont  
 r állandó, a gyúlési pontot azon-  
 olyasolja az anyag nedvessége,  
 ktározása, valamint az anyag mi-  
 . Pl. a fa gyúlési pontja attól függ,  
 nyire száraz, milyen a formája  
 rönk), hogy raktározzuk, puha  
 ényfánál kívánjuk a gyúlési pontot  
 lyozni. Köztudomású ugyanis, hogy  
 yőfából készített, gyalulatlan léc  
 n alacsonyabb hőmérsékleten gyúl-  
 mint a keményfából simára meg-  
 deszka. Ugyanez a helyzet más  
 ál is. Pl. a szénél vagy textill-  
 él, ahol lényegesen nagyobb a tűz-  
 ha apró szemet kell raktározni,  
 dig nagyobb darabokban tároljuk a  
 gyanúgy kevésbé veszélyes a tex-  
 akkor, ha azt szövet alakjában, vég-

### Öngyúlési pont

Nem hagyhatjuk figyelmen kívül az ön-  
 gyúlési pontot sem, mely alatt azt a hőmér-  
 sékletet értjük, melynél gázok és gőzök,  
 valamint a szilárd anyagok égő, izzó anyag  
 érintése nélkül, pusztán hő behatása révén  
 önmaguktól meggyúlélnak. Ez a hő vegyi  
 folyamat következtében áll elő. Ilyen módon  
 keletkezett tüzek nagy értékeket pusztíthat-  
 nak, ha nem ismerjük azokat az anyagokat,  
 melyek öngyúléásra hajlamosak és nem ke-  
 zeljük kellő gondossággal, előrelátással. Az  
 öngyúléás előfeltétele a melegeedés. Ez a me-  
 legedés magától is előállhat. Ha ennek fo-  
 lyamán az éghető anyag gyúléadáspontjára  
 hevül, az égés máris bekövetkezik. Az elő-  
 melegeedés leggyakoribb oka a lassú égés.  
 A levegőn tárolt, öngyúléásra hajlamos  
 anyagok, a levegő oxigénjével lassan egye-  
 sülnek. Ezt a jelenséget is hőfejlődés kíséri,  
 de fény és láng nélkül. Ezért rendszerint  
 nem igen vesznek róla tudomást. Ugyanezen  
 az alapon ezt LASSU ÉGÉSNEK is hív-  
 juk.

Az üzemi tüzesetek nagy része ezen a  
 módon következik be. Ismeretes, hogy a

az égéshez szükséges levegővel érintkezik,  
 az égés megindulásához már csak egy fel-  
 tétele hiányzik: a gyúléadási pont elérése. Az  
 közömbös, hogy ennek bekövetkezése lassú  
 égés vagy bármilyen más változás, pl. vala-  
 mely hőtermeléssel járó vegyi folyamat kö-  
 vetkezménye. Ekként válik érthetővé, hogy a  
 víz behatása is okozhat öngyúléást. Pl. a  
 karbid vízzel acetyléngázt fejleszt, miközben  
 erősen felmelegszik, bár ez a folyamat még  
 nem égés; de ha sok karbidot kevés víz ér,  
 a tömeg annyira felhevülhet, hogy a képződő  
 acetyléngáz azonnal lángragyúl. Ilyen-  
 képpen az égetett mész is okozhat tüzet.  
 Köztudomású, hogy ez is vegyül a vízzel és  
 vegyülete ugyancsak erős hőfejlődéssel jár.  
 Mészoltásnál a helyesen vezetett művelet  
 folytán kapott mésztej forrásnak indul. Ha  
 az égetett mészhez viszonylag kevés víz jut,  
 a hőfejlődés akkora lehet, hogy a közelben  
 lévő éghető anyagokat gyúléási pontjukra me-  
 legítve, lángralobbantja. Így megeshet, hogy  
 a fa-fészerben tárolt és beázott égetett mész  
 meggyújtja az építményt. Szítáló esőben a  
 meszet szállító szekér is tüzet foghat. Sőt  
 égetett mésszel megrakott, fából készült szí-  
 várgó uszály még a víz színén is kigyúléad-  
 hat.

Az öngyúléásra hajlamos anyag felraktá-  
 rozott tömegeiben mérni kell a hőmérséklet-  
 tet, különösen akkor, ha egész tömegében  
 öngyúléásra hajlamos. Ilyenek: gyapot, olajjal  
 vagy zsírral szennyezve, barnaszén, brikett,  
 széna, trágyák, fűrészpör, kence rostos anya-  
 gokkal itatva, olajjal itatott szálak, anyagok.  
 De öngyúléásra hajlamos az alumínium, por  
 vagy forgács alakban, víz vagy olaj jelenlé-  
 tében.

Amint említettük, minden égésnél bizo-  
 nyos mennyiségű hő keletkezik, amit kalóriá-  
 ban fejezünk ki. Nem felesleges megismerni  
 néhány tüzelőanyag 1 kg-jának elégekor  
 fejlődő hőmennyiségét, vagyis a fűtőértékét:

fa	3.000—4.000 kalória
barnaszén	3.500—4.000 kalória
világítógáz	4.000—5.000 kalória
brikett	5.000 kalória
nyersolaj	9.000—10.000 kalória

### Égési hőmérséklet

Tudnunk kell az égési hőmérsékletről is,  
 mely alatt azt értjük, hogy az anyag égésé-  
 nél mekkora hőmérséklet keletkezett.

A gyakorlatban előforduló néhány nagyobb  
 hőmérséklet:

gyertya lángja	640—940 C°
petróleumlámpa lángja	780—1.030 C°
benzínlámpa lángja	1.200—1.600 C°
világítógáz lángja	900—2.000 C°
acetyléngáz lángja	2.000—2.500 C°
autogén-láng	3.000—3.200 C°
villamos ívláng	3.000—4.000 C°

tekercselve raktározzuk, vagy pedig  
 abokban lévő, tépett anyaggal állunk  
 üléspont-rendszerint magasabb a lob-  
 tónál, azonban egynéhány veszélyes  
 knál, mint pl. a szénkénegnél, benzín-  
 l stb. Összesítik, s így külön a lob-  
 t és külön a gyúléspont még nem  
 dó egy anyag veszélyfokának meg-  
 sánál, hanem a két pontnak egymás-  
 mbenl viszonya az irányadó. Az  
 y lobbanópont robbanó veszélyt je-  
 g az alacsony gyúléspont lángképző-  
 a tovaterjedést jelenti.

halomba rakott nedves gabonanemű, az át-  
 nedvesedett kenderbála, felkupaolt trágya,  
 sőt a vizes fűrészpör is erősen felmelegszik.  
 Ennél a folyamatnál az apró szervezetek  
 életműködése is közrejátszik. A meleg fej-  
 lődés végső oka azonban most is a levegő-  
 vel végbemenő egyesülés. Ha azután a fel-  
 melegeedés a lángralobbanáshoz szükséges  
 hőmérsékletet, a gyúléadáspontot elérte: tűz  
 támad.

Meg kell ismerkednünk azzal a folyamat-  
 tal is, amikor az öngyúlést nem a lassú  
 égés, hanem MAS TERMELO FOLYA-  
 MAT váltja ki. Ha az éghető anyag

az égés folyamatának ismerete mellett érthetővé válik az oltás mibenléte. Már ismeretes az a tény, hogy az égéshez az éghető anya-  
 gól meleg és levegő szükséges, s hogy a tényezők bármelyikének elvonása a tűz keletkezését lehetetlenné teszi, vagy az a már meglévő  
 megszünteti, tehát ezen alapul a tűzoltás.



# EGY ÜZEMI JÁRÓR naplójából

Átvizsgálás megtörtént. A szolgálatvezető bajtársától megkapom a mai járórész-

neve: *Éber Péter* tő.

Járór útvonala		Átvizsgálendő üzemek megnevezése	10-18		19-22		4-7	
2	8		ó.	p.	ó.	p.	ó.	p.
5	10	Acetylen gázfejlesztő	10	05				
4	9	Gépgyár	10	30				
3	8	Kerékpárgyár	10	55				
2	7	Bognár osztály	11	25				
1	6	Martin	11	50				
10	5	Nagykalapács						
9	4	Fatolep						
8	3	Mintaszatlas						
7	2	Varrógépgyár						
6	1	Olajraktár						

Budapest, 1951. VIII. hó 30-án

*Éber Péter* tő.  
járór aláírása.

3 alkalommal megyek járór szolgálathoz. Megpedig 10-13, 19-22 és 4-7 óráig. Meg kell átvizsgálnom, 3 különböző sor-  
t. Mielőtt elindulnék, átnézem az ezeknek  
teknek a tűzrendészeti előírásait, hogy  
bájjam, mire kell különösen figyeljem-  
nem.

## 10 AZ ACETYLEN GÁZFEJLESZTŐ.

végelátározata igen sok pontból áll.  
szül ma megnézem, hogy az elektro-  
gátás az ablakon kívüli van-e elhelyez-  
nyitható-e az ablak, nincs-e elektro-  
engő, vagy valami elektromos kapcsoló  
a helyiségekben, ahol gázzelvágás ke-  
s. Van-e a karbidácaqoló helyiségnek  
irata, nem tartanak-e a dolgozók gyu-  
nyújtót maguknál? Körülbelül eny-  
gyezek ki magamnak mind a tíz üzem  
rozatából, hiszen minden üzemben  
zor fordulok meg ma. A többi előírás  
ását majd más alkalommal ellenőrzöm.

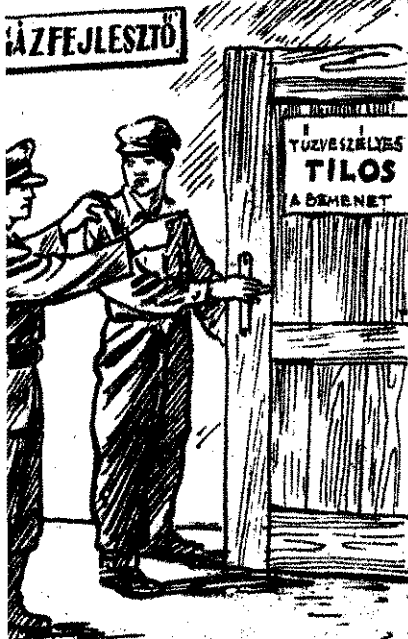

Ellenőriztem 11 ó. 50 p.

*Kemény János* őrm.  
ellenőrző aláírása.

Tíz óra van. Indulnom kell, 10 óra 5 per-  
kor érkeztem az acetylen gázfejlesztőhöz.  
Bejegyzem a megfelelő rovatba. A világítás  
és az ablak rendben van, de az egyik dolgozó  
gyufát tart magánál és szerencsétlő bakancs-  
ban dolgozik. Nincs tudomása arról, hogy ez  
tilos. Ekkor veszem észre, hogy az óvórend-  
szabályokat nem függesztették ki. Észrevéte-  
lemet feljegyzem a szolgálatvezető bajtárs-  
tól kapott járórécadula hátlapjára és megyek  
a Gépgyárba.

Utóközben látom, hogy a gépgyár előtti tűz-  
csapot eltávolították. Ezt is feljegyzem.

10.30 órakor érkezem

## A GÉPGYÁRBA.

Tekintve, hogy félórja távol vagyok az őrs-  
től, távbeszélőn visszajelek, hogy a Gép-  
gyárba érkeztem. Amint kifejeztem a Gép-  
gyár végelátározatából, azt rendben talál-  
tam. Azonban nincs rendjén, hogy 3 hordó  
benzint tárolnak az üzem alatti pincében és  
ezt a benzint petróleumpumpával méregetik.  
Súlyos szabálytalanság, feljegyzem. Az üzem-  
ben mindenfelé olajcsa rongyok hevernek.  
Feljegyzem ezt is. Aztán felkeresem a tűzfele-  
lőt és felhívom figyelmét ezekre a tűzrendé-  
szeti szabálytalanságokra. Feljegyzem az ő  
nevet is, majd tovább megyek.

10.55-kor érkezem

## A KERÉKPÁRGYÁRBA.

Bejegyzem. Indulás előtt feljegyzem, hogy  
meqnézem a lakkozót, el van-e tűzbiztosan  
választva a többi üzemszertől, a duccozóban  
kiírták-e, hogy tilos a dohányzás és nyílt  
láng használata? — A tűzbiztos elválasztás  
megvan ugyan, de a vasajtót hordóval tá-  
masztották ki. A hordót azonnal eltávolítottam,  
az ajtót becsukom és figyelmeztetem a tűz-  
felelős elvtársat erre a szabálytalanságra. —  
A duccozóban nem függesztették ki a dohány-  
zást és a nyílt láng használatát tiltó táblát,  
de kitették a vízhegesztőben, ahol ennek  
semmi értelme nincs és természetes, hogy az  
itt dolgozók nyílt lángot használnak és dohán-  
nyoznak. Mindkét esetet feljegyzem.

11.20 óra van. Ismét felhívom az őrsöt és  
jelentem, hogy indulok

## A BOGNÁR OSZTÁLYBA.

11.25 órakor érkezem. Feljegyzem. Fameg-  
munkáló üzem. Indulás előtt feljegyzem: fali  
tűzcsapokat megnézni, hulladékra kihordása,  
takarítás, közlekedési utak, kovácsműhely tűz-  
biztos elválasztása, szárító kamrák. — Egyik  
tűzcsapszekrenyőből hiányzik a tömlő, a má-  
sikban nedves. Rengeteg az üzemben a hullá-  
dékanyag, de a készárut is felhalmozták, alig

lehet mozdulni tőle, pedig annak a raktárban  
lenne a helye. Egy dolgozó dohányszik, pedig  
éppen a feje felett lóg a tilalmi tábla. Figyel-  
meztetem őt, feljegyzem a szabálytalanságo-  
kat, néhány szót váltok ezekkel kapcsolat-  
ban a tűzfelelőssel, a többit majd később el-  
lenőrzöm, hiszen ma még kétszer jövök ide,  
Indulok a következő üzembe,

## A MARTINBA.

Az üzem előtt vár az ellenőrző tiszthelyettes  
bajtárs. Jelentkezem nála. Cédulámra ráírja:  
11.50 óra, Kemény János őrm. A Martinban  
éleq gyakori a tüzeset. Megkérdem az egyik  
dolgozót, tudja-e kezelni az üzemben elhelye-  
zett kézi tűzoltókészüléket? Tudja-e, honnan  
lehet tüzet jelezni? Nem tudta. Megkeresem  
a tűzfelelős elvtársat, felkérem, hogy a dol-  
gozók kiképzése tárgyában keresse meg az  
őrsparancsnokságot.

Igy megyek üzemből-üzemre és olyan ha-  
mar elmúlik a 3 óra, hogy szinte észre sem  
veszem.

## FELJEGYZÉSEM VAN BOVEN.

Nem is fér rá az egynyelcad iv nyomtatvány  
hátlapjára. Még egy lapot írok hozzá. Ma  
még kétszer végigjáróm ezt a tíz üzemet, biz-  
tosan akkor is találom feljegyezni valót. Leg-  
közelebb 19 órakor indulok és a Martinnál  
kezdem, majd harmadszor 4 órakor indulok  
az olajraktártól. Biztosan feljegyzek még  
egy oldalt.

Mi legtöbbször így látjuk el a járór szolgálatot,  
de sajnos, akad még közöttünk olyan bajtárs  
is, aki csak annyit ír a nyomtatvány hátlap-  
jára, hogy „Mindent rendben találtam”. Az  
ilyen bajtárs nem végez jó munkát. Az ilyen  
bajtárs csak értelmetlenül rója a kilométere-  
ket. Ez a bajtárs csak néz, de nem lát sem-  
mit. Ahhoz, hogy lásson, szüksége lenne poli-  
tikai öntudatra és szakmai tudásra. Ha ezzel  
nem rendelkezik, azért

## MI IS FELELŐSEK VAGYUNK.

nemcsak ő. Többet kell foglalkozni az ilyen  
bajtársal. Fel kell rázni közönyösségéből.  
Meg kell vele szeretettelni hivatásunkat, segít-  
ségére kell lennünk abban, hogy ő is öntuda-  
tos, szerény munkása legyen Pártunknak, osz-  
tályunknak, dolgozó népünknek. Rá kell mu-  
tatnunk szolgálata rendkívüli fontosságára,  
arra, hogy ezt a szolgálatot minden képessé-  
gének latbavetésével kell végeznie, mert ez-  
zel a szocialista vagyont védi és a béke front-  
ját erősíti.

A szocializmus építése során mindinkább  
kiéleződő osztályharcban nem lehetnek sor-  
rainkban különbözős bajtársak. Hivatását szer-  
elő, békeharcos, pártos tűzoltóakra van szük-  
ség. Minden közösség tűzoltó szocialista em-  
berre való nevelése újabb szeg a nép ellen-  
ségének koporsójába, és újabb tegla hazánk  
bástyafalán.



## Koreai történet

Donald Seareman repülő Philadelphiába való. Egy szép júliusi estén vetették be először Phenjan fölött. 10 repülőerődöt kísért és elhatározta, hogy amíg azok bombáikat a békés lakónegyedekre ledobják, egy kis szórakozást keres magának. Forgószél módjára süvített mélyrepülésben a város utcái felett és gépfegyverével rálőtt a háztetőkre, a villamoskocsikra, a szaladó gyalogjárókra. Donald Seareman látta, hogyan zuhannak a földre a halálotkozó tisztól az emberek.

Esté a repülő bajtársai körében büszkélkedett első sikerével.

— Tudjátok, ha az ember úgy felülről lő a szaladó emberekre, elfogja a vadászláz — magyarázta.

— Igen, de ezek is emberek — magyarázta tartózkodóan az egyik mechanikus, egy férfi, akit a repülők már régen ferde szemmel néztek, mivel nem önkéntes elhatározással lépett a hadseregbe és állandóan igazságtalan háborúról beszélt.

— Emberek — nevetett gúnyosan Seareman. — Miféle emberek? Hiszen ezek koreaiak!

A mechanikus felállt és hangtalanul távozott. Az egyik repülő haragosan így szólt:

— Ne törődjél ezzel a vörössel, Donald! Holnap visszakerül Amerikába és nyugodt lehetsz, hogy ellátják a baját.

Donald Seareman jól érezte magát. A pénz csak úgy dőlt a zsebébe, dollárok, amelyekből igen kevés állt rendelkezésére otthon Philadelphiában. Igyekezett, hogy minél többet keressen belőle. Így pl. vasárnaponként néhány repülő nem akart felszállni, elhalasztották azt hétfőre, helyette vasárnap egész nap whyksit ittak és udvaroltak a csinos ápolónőknek a kertben. Erre a parancsnokság magyarázta, hogy a repülésekért vasárnap kétszeres díj jár és ettől fogva Seareman minden vasárnap rendszeresen startolt és igyekezett jól célozni. Ezért csinos összegeket fizettek és ostobaság lett volna azt nem kellően értékelni. Hiszen ő éppen azzal a céllal jött, hogy pénzt keressen.

Egy este, parancshirdetés idején, a parancsnok teljes elismerését fejezte ki.

— Tegnap egyedül az ő lövegei nyomán az egész falu lángborult — mondta a parancsnok. — Ez nagyon dicséretreméltó. A falvakat terméltombákkal kell felégetni, mert a koreaiak a kunyhókban partizánokat rejtenek el, akik önkénteseinket megölik.

Eppen ezen az estén határozták el a repülők, hogy közelebről is megnézik azt a vidéket, amelyet felégettek és szétbombáztak, amiért új, ropogós dollárokat kaptak. Néhány autó másnap a legközelebbi faluba hajtott. Eppen az volt az, amelyet Donald Seareman előző nap felgyújtott, s amelyet ma elfoglaltak az amerikai „önkéntesek”. A repülők jeepjelket a falu szélén hagytak állni, mivel a falu utcáján, amely tele volt a házak romjaival, nem tudtak volna közlekedni. Minden segítség nélkül útnak indultak, miközben kíváncsian tekintettek körül. Mint bennfentes, Donald rövid felvilágosításokat adott:

— Nyilvánvalóan itt volt az iskola. Látjátok, egy földgömb. Lábbal a golyó felé rúgott és megforgatta fekete állványán. És ez természetesen egy üzlet. Almák és csemegék halmozódtak fel egy kupacban.

A faluban nem voltak emberek. Itt-ott holtak feküdtek, akiknek a repülők semmi kegyelettel nem adóztak. Az amerikaiak úgy viselkedtek, mintha egy szokványos kiránduláson lennének, kérdéseket intéztek Donaldhoz, nevettek és serényen emlékeket kerestek a romok között. Egy szerencsésnek sikerült két csontpálcikát találnia, koreai evőpálcikákat és ez a többiekben irigységet ébresztett, hogy egy exotikus tárgyat vigyenek haza Amerikába, méghozzá, hogy az ember a romok alatt találta meg, ez roppant érdekes.

Donald bokaszíjait meglazulták és azért egy kissé hátramaradt a vidám társaságtól. Lehajolt és hirtelen az árokban, két lépés távolságra egy halott kislányt látott. Egészen kicsiny volt és oly nyugodtan feküdt nedves ágyában, mintha csak aludt volna. Jobb karjával egy babát tartott átölelve. Donald Seareman egy lépést tett előre és kioldotta az értékes játékszer: a kis hideg ujjakból. Egy papírmassébaba volt művészien elkészítve. Egy valódi kis koreai, kissé ferdemetszésű szemmel, barnás-piros arccal, nemzeti viseletű kabátban, amely mellnél széles, világos szalagokkal volt összekötve, s egy hosszú bársonyszoknyával. Egy egyszerű lelet volt, egészen más, mint a szegényes pálcácska és Donald hangosan hívta barátait. Körülregették valamennyien és érdeklődve nézték a babát. Donald Seareman diadalittasan elrejtette a kincset a táskájába és így szólt:

— Végre, egy igazi koreai ajándék a kis Jennykémnek. Ezzel azután büszkélkedhetik barátnői előtt.

Ezután a repülők autójukba szálltak és felfedezéseikre meglepődve tértek vissza. A koreai kislány, akit Seareman gyilkolt meg, az árokban fekvé maradt és j amellyel röviddel azelőtt a babát tartotta átölelve, élettelen gött a mélységbe.

De Donald Searemannak nem volt több lehetősége, hogy megszerezzen. Néhány nap múlva gépét lelőtték, ő maga pedig f jutott.

A néphadsereg egyik őrnagyának sátrában a foglyot mutatták. A zsebében egy papírlap volt, amelyen az amerikai ez ismerését fejezte ki neki a falu felégetéséért. Komoran hall őrnagy a tolmácsot, aki a parancsot lefordította és utálat félre ezt a lapot, amely a gyalázatos gyilkosságot dicséret. Azután csodálkozva nézett a babára, amelyet a fogoly zsebe tek ki

— Mit jelent ez? — kérdezte.

A fiatal magas koreai lefordította a kérdést. Donald Seareman szerette volna részvétre hangolni nagyot. A levéltárcájából egy fényképet vett elő, amely a hullámoshajú Jennyt ábrázolta.

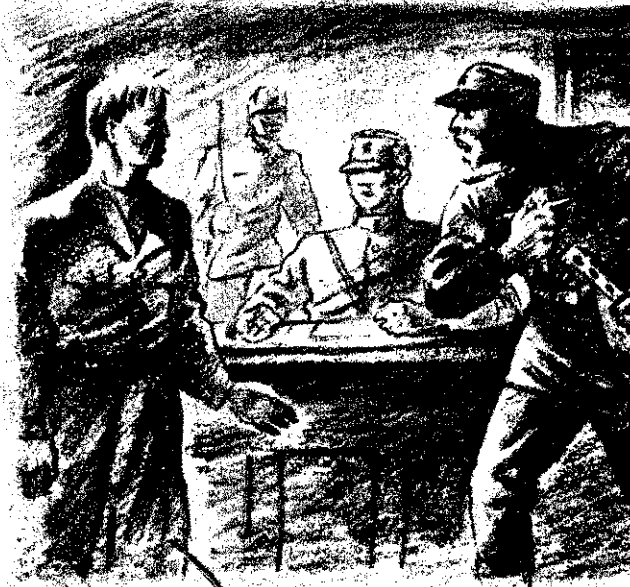

— Ezt a babát a kislánykám részére készítettem.

— Ez az én kislányom, csak 5 éves. Ugy szerettem mára egy kis örömet szerezni. Hiszen apa vagyok — mond Seareman, érzélgősen és mélyet sóhajtott.

A háta mögött kattant a géppisztoly elzárója és az egyik katona halálsápadt arcát pillantotta meg, aki a r fogta.

— Mi bajod, Kim? — kérdezte aggódva.

A katona az asztalhoz lépett, hallgatva kezébe vett. Hosszasan nézte a festett nevető arccskát és re szólt:

— Ezt a babát a kislánykám részére készítettem. Az voltam, babát azonban sohasem készítettem. Ezért sok: megrajzolni az arccskát, hogy hasonlítson a lányoméhoz. Ajjaj! azonnal számára levágtam a feleségem hajából egy tí akkor ajándékoztuk meg a kicsikémnek ezzel a babával, am volt, épp olyan idős, mint ennek a gyilkosnak a lánya — bólintással Seareman felé intett. De az ő Jennyje él, mi Jenny, ugyanúgy, mint az anyja, halott, ez a gyalázatos azután még a holttestét is megrabolta.

A sátorban nagy csönd lett. Az őrnagy előtt két apa koreai katona, porral borított zubbonyban és egy ameri világgóssárga kabátban, elborítva kitüntetésekkel.

# DONYECI BANYASZOK

... az ipar kenyere.  
... a bányász munkájának." (Lenin)  
... Karlovj-Vary-i nemzetközi film-  
... "Munka-díját" nyerte a „Do-  
... szok” című magyarra szinkroni-  
... szovjet film, mely a bányász-  
... hősiességéről beszél és meg-  
... új, szocialista, politikailag érett  
... lag képzett munkásokat, meg-  
... szabad szovjet ember alkotó mun-  
... ét.

**LENNEK A DONYEC-MEDENCE**  
... aszfalujának dolgozóit. Ünneplik  
... a Munka Hősét, Sztjepán Pav-  
... olja bányászt, aki 50 éve dolgo-  
... ában. A kultúrház feldíszített  
... köszöntők hangzanak el, és szó-  
... edik Nyedolja barátja és harcos-  
... voj, a bánya vezetője: „Ez alatt  
... alatt, mióta együtt dolgozunk,  
... met fejtett Sztjepán Pavlovics?  
... ok? Ki sem számítható. De ha  
... etnének azt a szentet, amelyet 50  
... ermet, akkor szovjet hazánk ab-  
... pig élhetne!”

**CSAK JELENROL, JÖVŐRŐL** beszél-  
... emlékeznek a multra is. Fel-  
... yedolja, a bánya pártvezetője:  
... tendéje annak, hogy a Donyec-  
... jött dolgozni apám.” Szavai nyo-  
... vednek előttünk a régi bánya  
... évajt bányászok, a vízben  
... ronyos bányászok, akik négy-  
... húzzák maguk a szénnel meg-  
... okat. — Így élt és dolgozott  
... leten át, ha nem jön el a dicső-  
... eri Forradalom nagy napja.

... adolja, az ünnepeit, emelkedik  
... iteli bányáját, munkatársait, a  
... eket, a rakodóvájárokat. Ekkor  
... be Kravlov a területi pártbizott-  
... Nem üres kézzel jött, ajándé-  
... nagyvak: az új bányakombájt.  
... vita a szénkombájn körül, amely  
... a vagonbarakodásig mindent  
... Eljött Moszkvából a gép ter-  
... menkő mérnök is.

**MINDENKI** a kombájnról be-  
... llják, vitatkoznak róla, ki is pró-  
... p beindítása nehézségekbe ütkö-  
... enkő három hete éjjel-nappal a  
... an, de a kombájn egy métert  
... előre. Ez alatt áll a munka a  
... ában, elmaradnak a terv teljesí-  
... edolja vezetésével a tárna bá-  
... itározzák, hogy kiegészítik a kom-  
... táhánovista munkával pótolják  
... en bekövetkezett hiányt.  
... n végre megindul és félóra  
... ül, hogy a gép hallatlanul magas  
... sége letörlesztette a „bánya

... gyi miniszter, aki a bemutatásra  
... Kravlovval tanácskozik, hogy  
... állítását javasolják Sztálin elv-  
... fimenkő ötöt szeretne, a bánya  
... ről beszél, a miniszter kezdetnek  
... r.

**ELVTÁRS** a Kremlben, Molo-  
... Malenkov társaságában fogadja  
... minisztert és Kravlovot. Figyel-  
... atják a miniszter beszámolóját  
... annak eredményeiről. Sztálin  
... jelöli a legközelebbi feladatokat;  
... szakképzettségének emelését,  
... ják helyüket a gépesített bányá-  
... detnek, de csakis kezdetnek —  
... t kell üzembehelyezni.

Eltelt egy év és azóta egyedül a Donyec-  
... medencében 170 kombájn dolgozik. Gorovoj  
... bányájában négy kombájn végzi a mun-  
... kát. Lent, a föld mélyén, a bányában, szinte  
... nappali világosság van, robognak a villamos-  
... vasutak, szállítják a munkahelyükre a bá-  
... nnyászokat és a szénnel megrakott kocsikat,

bányánk határidő előtt befejezte ötéves ter-  
... vét.” Majd a gyermekek felé ezt mondja:  
... „Nektek hagyjuk örökbe bányáinkat és  
... tiétek lesznek kombájnaink. Tietek lesz az  
... egész verőfényes Donyec-medence! Tanulja-  
... tok! Es kérdezem tőletek, minek köszönhet-  
... jük, hogy ennyi boldogságban van részünk?”

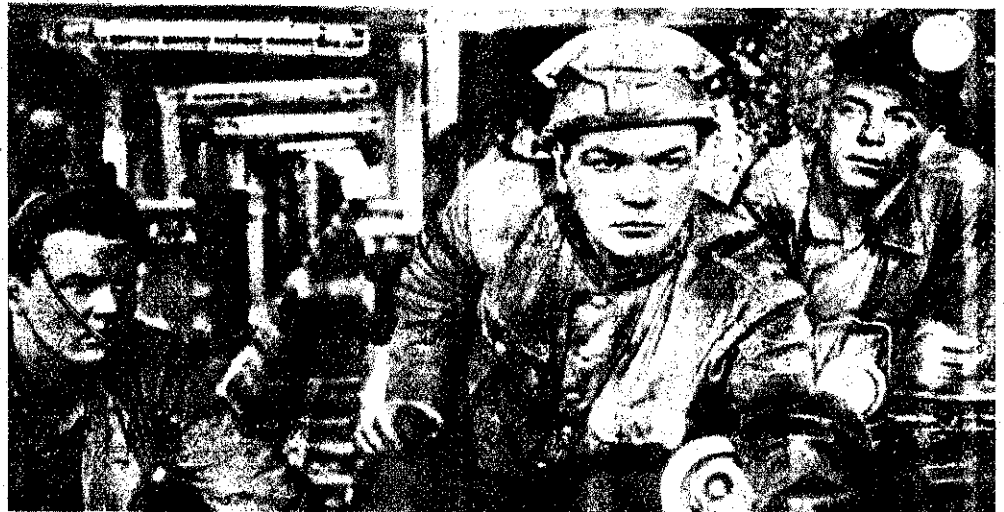

A Karlovj-Vary-i nemzetközi filmfesztiválon hatalmas sikert értett film egyik izgalmas jelenete

az ipar kenyere, a kommunizmus építésé-  
... nek egyik legdrágább kincsét.

**GOROVJOJ KITONTETIK** a kombájn  
... sikeres bevezetéséért és ő ugyanakkor azt  
... kéri Kravlovtól, hogy mentse fel a bánya  
... vezetése alól. Erzi, hogy a fejlettebb techni-  
... kával rendelkező bányauzem vezetése na-  
... gyobb tudást kíván. Egyenesen és becsüle-  
... tesen azt kéri, hogy képzetlenebb embert állít-  
... sanak az ő helyére. De ez nem azt jelenti,

Annak köszönhetjük elvtársak, hogy ezen a  
... földön születünk, a mi drága orosz földün-  
... kőn. Hogy ilyen nagyszerű korban élünk,  
... egy korszakban a mi szeretett Sztálinunkkal.  
... Es ő úgy gondoskodik rólunk, bányászokról,  
... mint gyermekeiről.”

**A** sztálini tervek nagyszerűsége és ezek  
... eredményei hatják át a „Donyeci bá-  
... nnyászok” c. film minden jelenetét. A nagy-  
... sikerű film a kommunizmus építését, a fizikai



Szocializmus a bányában is előrelépést hozott

... hogy félreáll, egész élete gazdag tapasztalatait át akarja adni az ifjúságnak, a jövő bányászoknak.

**AZ ÖTEVES TERV** utolsó tonnáit szállítják a bánya villamosvonalait. Ismét bányászünnep van. Az öreg Nyedolja beszél: „Köszöntelek titeket a bányásznapi alkalmával. Gratulálok ahhoz, hogy a mai nappal

és szellemi munka közti különbség eltűnését, a gépesítés rohamos fejlődését látja elénk. Az egész filmet áthatja a sztálini gondoskodás, a nép vezetőjének bölcs előrelátása. Ezért érték el a szovjet bányászok, hogy a világon az első helyen állnak és megteremtik a kommunizmus megvalósításának egyik feltételét: évenkénti 500 millió tonna szén kitermelését.

# Hírek a tűzoltóéletből

## Követendő példák

A PAKSI KÖZSÉGI TŰZOLTÓSÁG parancsnoka, Kolonics János bajtárs egységével együtt szakserű és eredményes beavatkozásával megmentett népgazdaságunknak egy tüzesemel 3.500.000 Ft-ot. A bajtársakat a Tolna-megyei osztályparancsnok dicséretben részesítette. Kolonics bajtárs elmondotta, hogy résztvett a községi tűzoltóparancsnokok részére rendezett 2 hetes tanfolyamon, ahol sok szakmai kérdést világítottak meg előttük. Ennek eredményeként sokkal sikeresebben tudják munkájukat végezni és ez arra ösztönzi a paksi községi tűzoltókat, hogy a jövőben még jobb munkát végezzenek.

A FEJÉR-MEGYEI TŰZOLTÓ-OSZTÁLYPARANCSNOKSÁG I. sz. Orsének beosztottai a Dunapentelel épülő tűzoltóaktanya építésénél Vass József őrsparancsnok bajtárs vezetésével és irányításával 3 napon át szabadnapjukból rohammunkával vettek részt, hogy az ott dolgozó munkásoknak segítségére legyenek abban, hogy december 21-ére, Sztálin elvtárs születésnapjára a dunapentelei bajtársak új, korszerű, egészséges laktanyában nyerjenek elhelyezést.

## A SZOVJETUNIÓ

### bemutatja bélyegeit Budapesten

Október 6-14-ig nemzetközi bélyegkiállítás lesz Budapesten a Nemzetközi Szalonban abból az alkalomból, hogy nyolcvan éves születésnapját ünnepli a magyar bélyeg.

A kiállításon részt vesz a Szovjetunió, amely a Nagy Októberi Szocialista Forradalom kezdetétől megjelent összes bélyegeit kiállítja. A kiállított bélyegek a Szovjetunió fejlődését, a nemzetközi munkásmozgalmat hőseit és eseményeit ábrázolják. A kiállításon a Kínai Népköztársaság diadalmas megalakulását és győzelmeit kifejező bélyegeket is bemutatják.

A kiállításra a magyar posta emlékbélyeg-sorozatát ad ki.

## Az Autóbussüzem üzemi tűzoltóságának jó munkája

A Fővárosi Autóbussz Vállalat üzemi tűzoltóságát eddig kifejtett kiváló munkájáért az Országos Tűzoltó Egyesület központi vezetősége zászlajával, a vállalat pedig 2 drb. rádióval jutalmazta. A zászlót és a rádiókat ünnepélyes kere-

zárta a bizalmat bajtársaink az- zal érdemelték ki, hogy munka- vállalásaikat mindig 100 százalé- kon felül teljesítették. Így többek között laktanyájukat mind kívülről, mind belül szépen kímészték és kidekorálták. Szereiket, felszere-

jártak hozzá a csoport eredményeinek emelkedéséhez. Az Országos Tűzoltó központi vezetősége a Tűzoltó"-n keresztül példát látja a Fővárosi Autóbusszüzem tűzoltóságát az ország-



Az Autóbussüzemnél szolgálatot teljesítő tűzoltó bajtársaink politikai és szak- továbbképzésük fokozásával hálálják meg az OTE és az üzem dolgozóinak aján-

lataik között adták át az üzem tűzoltóságának. Pentek János fődíj- bajtárs vette át, aki az üzem tűzoltósága nevében ígéretet tett, hogy eddigi eredményeiket még tovább növelik és azon lesznek, hogy a Párt és a vállalat dolgozóinak bizalmát továbbra is meg- érdemeljék.

léseiket rendben tartják és a szer- tárbán is példás rendet tartanak. A politikai és szakmai tovább- képzés során kiváló eredményt értek el. Külön ki kell emelni a társadalmi munkájukat többek között a III. kerületi „Dózsa” ter- melőszövetkezeti csoportot patro- nálják és többszáz munkórával

üzemi tűzoltósága elé csak szorgalmas és c- kával érdemelhetjük és dolgozó népünk bi-

## Országos Vasutas Tűzoltó

A Közlekedés- és P nisztérium Vasútügyi szeptember 16-án ren- első országos vasutas senyt a „Landler Jen- lyán.

Fegyvelmezett rend- fel az ország minden főműhelyek, fűtőházak házak tűzoltócsapata- zonyosságot tettek hivat- ról és a dolgozó nép- zatkészégükéről.

A jól megrendezet- mok résztvevői igen- veztek. A 300-as é- motorfecskendő szere- tésszerűen gyors vo- kevés hibaponttal. A- is igen szépen siker- t.

A „Landler Jenő” műhely tűzoltósága le- szágos vasutas t- győztes.

Megállapítható, hog- tisztában vannak a- kitüntetés jelent- s- hogy a jövő feladatai- sításával, a békéért- cunkban kormányza- fontos érhelyre állít-



Az Országos Vasutas Tűzoltóversenyen kiváló eredményeket értek el a verseny- ben résztvevő csapatok.



## Üzemi tűzoltók vizsgálja

n a hónapban tartotta meg alosztály OTE tagozata a k 96 órák üzemi tűzoltótanfolyam záróvizsgáját. Ezen a tanon már női bajtársak is zamban vettek részt és ukkal, valamint a vizsgán redményeikkel bebizonyít- hogy kiválóan megállják a t a férfi bajtársak mellett. zsgán megtartott gyakorla- alában jól sikerültek. Meg nítteni, hogy a bajtársak izsgára, hanem bemutató atokra készültek, úgy, hogy an ugyanazon szerelősza- át gyakorolták. Mikor a izottság a szerelősza- mokat itte, már nem sikerültek ól a gyakorlatok. Ebből az ág, hogy a tanfolyamon halgatónak el kell sajátí- akorlatilag is minden szem munkáját. Az oktatók pedig az, hogy állandóan ssák a szerelősza- mokat. idig megrendezett tanfolya- ) kezdeményezések voltak. XIV. alosztálytagozata ré- mert ezzel a tagozat nagy- segítette, hogy az alosztály n lévő üzemi tűzoltó baj- t egységes kiképzés alap- g alkalmassabbá tegye a szolgálat jó elvégzésére.



A XIV. alosztályon megtartott üzemi tűzoltótanfolyam záróvizsgáján szép bemutatót tartottak bajtársaink.

## rszűnő áthelyezések

lábbi bajtársak keresnek új társakat, akikkel kölcsön- elyezésüket kérhetik: **FE PAL** tő. Budapest, VIII. agongyárból a szegedi ala- a, vagy környékére. **VICS GYORGY** tő. Szöny. **AJ TŰZOLTÓ** őrsről a zala- osztályra, vagy területre. **JÓZSEF** tő. őrm. Ba- tő Papírgyári őrsről a bu- osztály területére. **A KÁLMÁN** tő. az almás- őrsről zalaegerszegi, mis- zályra, vagy területre. **KAROLY** tő. a budapesti (Ganz tőrszgyár) őrsről, ii. nyíregyházi osztályra, illetére.

## rszerkesztői üzenetek

gyar. Tűzoltó" levelező- iak kiéptése érdekében egyik számában cikk je- g, amelyre néhány bajtár- alaszolt és helyeselte a rárda kiéptését, de cikket sok szórványosan küldöt- bajtársaink. Sok bajtárs m írt cikket, mert — mint — "ő nem újságíró". gyar. Tűzoltó" szerkesztő- u is azt várja, hogy baj- úgy írjanak meg egy ahogyan egy újságírónak l megírni. Azért van a "Tűzoltó" szerkesztősége, bajtársak által írt cikkeket jo és idjavitás. t a bajtársakat, írjanak mosabban, hogy folyó- valóban ne az íróasztal készüjön, hanem úgy, a Szovjetunió lapjai le- rdáinak példája tanítja.

## AR TŰZOLTÓ

ar tűzoltóság folyóirata. rti a szerkesztőség. **Felelős szerkesztő:** **Csillag Gyula** tűzoltó alezredes. **Felelős kiadó:** **I. és Államigazgatási rv. és Folyóírátkiadó igazgatója.** **Szerkesztőség:** **Jajcsy Zsuzsanna-t 7.** telefon: 428-732. **Kiadóhivatal:** **., Szemere-u. 10.** telefon: 120-243. **B. száma: 999.207.** **Állam Nyomda, Budapest.** **Államigazgatója.**

## Üzemi tűzoltóverseny a III. alosztályon

Az OTE III. alosztálytagozata jól sikerült üzemi tűzoltóversenyt rendezett a Néphadsereg Napja alkalmából. A versenyen megjelent Néphadseregünk küldöttsége. A Szabadságharcos Szövetség képviselőjében megjelent bajtárs megemlékezett a Néphadsereg Napjáról, ismertette és hangsúlyozta, hogy a tűzoltók is a Néphadsereg és a többi fegyveres testület mellé felzárkózva, védik a dolgozó nép vagyonát és a bé- kéit.

Ezután következett a verseny. A versenyben résztvevők igen keményen küzdöttek az első helyekért. Az eredmények a következők: Első az Óbudai Hajógyár, második a Pamuttkészítő, harmadik pedig a Goldberger-gyár üzemi tűzoltócsapata. A verseny alkal- mával súlyos hiba volt, hogy a versenyen a csapatok azokkal a szerelősza- mokkal vettek részt, amelyeket heteken keresztül gyako- roltak. (A versenyszabályzat ki-

mondja, hogy a szerelősza- mokat a versenybizottság jelöli ki.) Ennek eredménye az lett, hogy amikor a versenybizottság a szerelősza- mokat felcserélte, a Goldber- ger-gyár női csapata zavarba jött, mert nem a megszokott beosztás- helyeiken kellett szerelniük, s emiatt a versenyben lemaradtak. A III. alosztály OTE tagozata ezt a jólsikerült versenyt kiszélesítette és versenyre hívta ki az összes III. és XIII. kerületi üzemi tűzoltóőrső- ket.



A Néphadsereg Napja tiszteletére rendezett verseny győztes csapata átvesszi az OTE szép díját.



A verseny befejezése után bajtársaink el- beszájítottak Néphadseregünk küldöttivel.





a Nagy Októberi Sz. év

1917

NYIKOLÁJ ASZEJEV:

# Lövés az „Auróra“ cirkálóról

Aurórának  
a hajnalt nevezték;  
S azt a hajót is, —  
létünk  
reggelén,  
mikor  
roppant korhadó ereszték,  
s Október fénye  
szállt e földtekén.  
Olyan volt az,  
mint hajnal hasadása, —  
emlékeinkben  
mindig úgy marad.  
mint röppenő rakéta ragyogása,  
mellyel  
köszönt  
az első virradat . . .  
És a lövés,  
mely eldördült dübörgön  
akkor, —  
hirdette át időn-teren,  
hogy új, igaz rend  
született a földön  
és új  
ember,  
és győztes küzdelem.  
A föld  
örömben gazdag, fényesebb lett,  
és felujjongtak mind  
az emberek, —  
mikor  
a hajó ágyúja a csendet  
A Néva fölött  
zúgva törte meg.  
Most minden évben,  
mikor ősz sodorja  
naptárról és  
fáról  
a levelet,  
emlékezünk rád, fénylő  
„Auróra“, —  
a hajnalunk  
kezdődött meg veled!

Kapuvári Béla

# MAGYAR TŰZOLTÓ



A MAGYAR TŰZOLTÓSÁG FOLYÓIRATA

## NOVEMBER 7.

**1917. november 7.** a világtörténelem legnagyobb napja. Ez a nap megvalósulása mindennek, amiért az emberiség legjobbjai időtök hosszú évtizedeken keresztül. E napon az orosz proletariátus, a Bolsevik Párt, Lenin és Sztálin vezetésével megdöntötte a világ egyhatodán a kapitalizmust és lerakta a világ első szocialista államának alapjait. S az elmúlt 33 esztendő alatt elért világraszóló eredményei bebizonyították, milyen szilárd és megingathatatlan volt az alap.

**Az Októberi Forradalom** győzelme: a Bolsevik Párt elszánt küzdelmének, rettenthetetlen elntságának győzelme volt. Ezt a győzelmet csak úgy lehetett ki-íni, hogy a Bolsevik Párt a megalkuvó mensevikkkel és eszerekkel szemben meghódította a munkásosztály többségét és megnyerte a forradalom számára a parasztok millióit. Őriási politikai munkát végt mind a harc téren, mind az ország belsejében. Ennek a nagy munkának és ennek a hatalmas küzdelemnek győzelmével példát mutat a világ egész proletariátusának. A felszabadult szovjet nép sőségesen védelmezte a Nagy Forradalom vívmányait. Az interciós csapatok felett aratott végleges győzelem után egymásután ösultak meg a szocializmust építő nagy sztálini ötéves tervek, melyek során az elmaradt országból a világ legfejlettebb ipari országa lett. Mindez nem lett volna lehetséges a Nagy Októberi Szocialista Forradalom nélkül.

**A második világháborúban** a hitleri-fasizmus az amerikai és angol imperialistáktól támogatva megpróbálta levérni és megsemmisíteni az akkor még egyetlen szocialista államot. A kísérlet azonban részükre csúfos kudarcba fullt, mert a dicsőséges Szovjet Hadsereg megvédelmezte a Nagy Szocialista Forradalom eredményeit, megvédelmezte a szovjet népi államot hazáját és saját barlangjában zúzta szét a támadó fasizmus katonai erejét.

A háború győzelmes befejezése után a szovjet nép nem csupán a talált erőt és lehetőséget, hogy a háború okozta sebeket be-egesse, hanem megszervezte az iparnak, a közlekedésnek, a mező-ásáságnak, a kultúrának és a dolgozók anyagi jólétének további almas fellendítését is. A háború utáni ötéves terv megvalósításá-ideje új, dicső szakasza az emberiség igazi történetének, amikor sztálini korszak boldog emberei dladalmasan haladnak a kommuniz- megvalósítása felé.

**1917. november 7** nemcsak a Szovjetunió dicső népének győ-zeleme, hanem mint ahogy Sztálin elvtárs állapította: „Nem csupán nemzeti keretekre korlátozódó forrada- , hanem mindenekelőtt nemzetközi jellegű, világméretű forrada- , mert az emberiség világtörténetében gyökeres fordulatot jelent tgl, kapitalista világból az új szocialista világba.” Sztálin elvtárs is meghatározásának bizonyítékaként megállapíthatjuk, hogy év-évre magasabban leng a Nagy Októberi Szocialista Forradalom hatalmas zászlaja, s e zászló alatt egyre szaporodnak a szocializ-ért, a békéért harcolók milliói.

**A Szovjetunió létrejöttével** a béke védelmének szervező ereje, elbirtocosa, zászlóvivője etett meg. A szovjet hatalommal olyan új tényező jelentkezett a gpolitikában, amely a béke jelszavával vonja magához az emberi- békére vágyó százmillióit. Ma már a Szovjetunióval vállvetve har- nak a békéért és a népek barátságáért a népi demokráciák, Albánia, ária, Csehszlovákia, Lengyelország, Románia, Magyarország. 80 milliók kínál nép a Mao Ce Tung elvtárs vezette Kínai Kom- ista Párt irányításával küzd a béke ügyéért és szilárdan áll a : táborában a Német Demokratikus Köztársaság. A hős koreai felszabadító háborút vív a béke ügyéért, szabadságáért és füg- enségéért. A Szovjetunió által vezetett leggyőzhetően békehábor- ez tartoznak a kapitalista országok munkásosztályai, amelyeknek al egyre szervezettebben küzdenek saját uralkodó köreik, az rikai lakajkormányok ellen, a békéért, a szabadságért és a füg- enségért.

**A magyar népnek** is nagy ünnepe november 7. Népünk sza- badságát, országunk függetlenségét az Ok- tóberi Szocialista Forradalom országának, a Szovjetuniónak, a nagy Sztálinnak köszönhetjük. A Nagy Októberi Szocialista Forradalom nélkül nem következhetett volna be április 4.-e sem. Azonban a szovjet nép segítsége nem fejeződött be a fasizmus leverésével, népünknek fel- szabadításával. A felszabadulás óta eltelt időben elért hatalmas ered- ményeinke is annak köszönhetjük, hogy az Októberi Szocialista For- radalom útmutatásait követve, a Párt, a munkásosztály vezetésével, szoros szövetségben a dolgozó parasztsággal, hazánkban is megdön- töttük a tőkés és földesurak népelnyomó és klzsákmányoló uralmát, s olyan új állami rendet teremtettünk, amelyben minden hatalom a dolgozó népe.

**Az Októberi Szocialista Forradalom** hatásaként, s a ha- talmas Szovjetunió felszabadító harcának eredményeként Pártunk és népünk megfeszített munkájával országunk a népelnyomó urak országából a dolgozó nép szabad, boldog, szocializmust építő hazája lett.

A Nagy Októberi Szocialista Forradalom mutatta meg nekünk eddig is függetlenségünk, szabadságunk, népünk felemelkedésének, virágzó hazánk építésének útját. Ebben a hitben harcol dolgozó né- pünk, Pártunk és Rákosi elvtárs vezetésével minden belső és külső ellenséggel szemben és eddig elért eredményeink megvalósításáért. Ebben a tudatban ünnepl idén is dolgozó népünk a Nagy Októberi Szocialista Forradalom 34. évfordulóját, azzal, hogy üzemelnek, bányáink munkásai, dolgozó parasztlaink egymással versenyezve fo- kozzák termelésüket a nagy nép tiszteletére. Dolgozóink ezrével és tízezrével tettek felajánlást a nagy ünnep tiszteletére, mert érzik az összefüggést a saját jobb munkájuk és a béke megvédése között. Megértik, hogy a mi felszabadulásunk is a hős szovjet nép 1917.-es októberi győzelmét követhetében valósulhatott meg és tudatában vannak annak, hogy további feladataink megvalósítása, független- ségünk és szabadságunk megvédése csak az Októberi Szocialista Forradalom szellemében lehetséges.

**Ezért fokozza dolgozó népünk** munkáját és ezért kell fo- koznunk gyűlöletünket a háborús gyujtogatók és csatlósokkal szemben. Látnunk kell, hogy az imperialisták igyekeznek a világ különböző részein haditámasz- pontokat létesíteni és a német fasisztákat is felülmúló kegyetlenség- gel, gyilkolják a koreai asszonyokat, gyermekeket és aggotat. Lá- nunk kell, hogy lángba akarják borítani az egész világot. Hazánk déli határain Tito véres fasiszta diktatúrát kényszerített a jugoszláv népre és napról-napra követik el Népköztársaságunk ellen az alja- sabbnál-aljasabb provokációkat, hogy ezzel nyugtalanítsák népünket, hogy ezzel akadályozzák ötéves tervünk megvalósítását.

**Termelő üzemünk** dolgozóinak példáját követik testületünk tagjai is, amikor vállalásokat tettek mun- kájuk megjavítására, szolgálatuk fokozottabb ellátására, felszerelésük szocialista megőrzésére. Ezt a kezdeményezést tovább kell szélesí- teni és el kell érniük, hogy testületünk minden tagja öntudatos, har- cos kiállással lássa el feladatát, érezze szolgálatának fontosságát és azt, hogy a tűzoltóság eredményes munkája előbbre viszi a szocializ- mus építését és egyúttal harc a belső és külső ellenséggel szemben.

**Ez**ekkel a gondolatokkal emlékezzünk nagy ünnepünkön azokra a hatalmas áldozatokra, amelyeket a Szovjet Hadsereg hozott ha- zánk felszabadításáért. A Nagy Októberi Szocialista Forradalom 34. évfordulójának ünnepéből újabb erőt kell merítenünk, hogy tovább győzelmes harcokra lelkesedjünk a béke, a szocializmus nagy ügyéért. Fogadjuk meg, hogy még következetesebben harcolunk ellenségeink- kel szemben, még öntudatosabban kivesszük részünket a nagy Szov- jetunió és Sztálin elvtárs által vezetett békeharcból, még szorosab- ban felzárkózunk Pártunk és dolgozó népünk szeretett, bölcs vezére, Rákosi elvtárs mögé.

# A Nagy Októberi Szocialista Forrad

November 7-én az egész világ minden dolgozója a szovjet néppel együtt ünnepli a Nagy Októberi Szocialista Forradalom 34-ik évfordulóját. Százmilliók tekintenek ezen a napon Moszka felé, melynek szívében, a Kreml mellett, a Vörös-téren felvonulnak a Szovjet Hadsereg moszkvai helyőrségének alakulatai, valamint az egész szovjet nép legjobb képviselői, hogy Lenin elvtárs mauzóleumánál tisztelegjenek, a nagy Sztálin, a dolgozó emberiség bölcs vezetője előtt. A szovjet nép a vele együtt örvendező népekkel a békéért, a szocializmusért, az egész emberiség boldogabb jövőjéért ünnepel.

Harminchárom év telt el azóta, hogy Lenin és Sztálin győzelemre vezették az orosz munkásosztályt és a vele szövetséges dolgozó parasztságot. Ez a 33 esztendő megváltoztatta nemcsak a volt Oroszországnak, hanem az egész világnak a képét. A kapitalista világ elvesztette biztonságát és egyensúlyát. Nem tud többé úrrá lenni azon a halálos válságon, amelybe saját tökéletlensége folytán jutott. Új világ született meg, amely feltartóztathatatlanul gyarapodik, erősödik, izmosodik és győzedelmeskedik.

A két világ közötti különbség egyre élesebben mutatkozik meg.

## A szocializmus igazsága egyre meggyőzőbb erővel szólalnak meg.

A tények legyőzhetetlen erejévé bizonyítja a Szovjetunió példája minden dolgozó előtt, hogy a szocializmusban nincsen éhezés, nincsen munkanélküliség és az életszínvonal állandóan emelkedik. Míg a marshallizált országokban a munkanélküliek száma, csökkennek a munkabérek, addig a Szovjetunióban egyetlen negyedév alatt 2 és fél millióval növekedett a foglalkoztatott mun-

kások és egyéb dolgozók száma. Míg a Szovjetunióban állandóan emelkedik az öntöttvastermelés, az acélttermelés, a szén- és kőolajtermelés, ezrevel adják át a mezőgazdaságnak az új traktorokat, tehergépkocsikat, arató- és cséplőgépeket, addig Amerikában 20 millió a munkanélküliek száma. Még rosszabb a helyzet a marshallizált országokban.



Olaszországban pl. 4 millió a munkanélküliek száma. A kapitalista országok sajtója tele van munkáscsaládok öngyilkosságáról szóló hírekkel.

A kapitalista országok dolgozóinak nyomorát fokozza az imperialisták háborús készülődése. A háborús készülődéshez szükséges eszközöket a munkabérek további megszorításával préselik az imperializmus. Mindehhez hozzá-

járul az élelmiszerek árának drágulása nemcsak Amerikában, hanem Angliában, Franciaországban és Nyugat-Európa országában is. A kapitalizmus nyomorba dönti a kizsákmányoltakat és új, minden eddigit felülmúló véres háborúba akarja hajszálni a világot.

A Nagy Októberi Szocialista Forradalom győzelme megmutatta az imperializmus számára a válságból kiutat.

A nagy októberi győzelem, a szovjet gondolata egyre jobban átveszi az egész emberiséget. Ezért mozdul fel Ázsia, ezért harcolnak leigázott gyarmatok népei, ezért vívja a küzdelmeit a koreai nép, ezért napról-napra az osztályharc erősödik a lista országokban.

A halálraítélt kapitalizmus a győzelemmel szemben növekedő és erősödő szocialista világ legyőzhetetlen. Az imperialista kalandorok ezért keresik az új utat, amely kivezetné a végnélküli válságokból. De a munkások hiszik, hogy a háború orvosolja a kapitalizmus válsága számára! A munkások közti béketábor tudatában van a veszélyes és

büszkén tekint a Szovjetunió béke legyőzhetetlen erőre.

Az egész békeszerető emberiség, a munkások és öntudatában mérlegelők az a nyilatkozat, hogy Sztálin elvtárs a Pravda munkájában adott a Szovjetunióban új



# ördülője a Békétábor ünnepe

bált atombombával kapcsolatosan. a nyilatkozat komoly figyelmeztetés imperialisták számára, akik már révalóráváltották volna világháború terveiket, ha nem rettentené viselkedet a Szovjetunió hatalma, a Szovjetunió szövetségeseinek ereje, a világban kis koreai néptől kapott lecke, a népek békeakarata és egyre hatalmas

atomfegyver feletti nemzetközi ellenőrzés kérdésében, amely az egész emberiség javát szolgálja.

**Sztálin elvtárs nyilatkozata ragyogó okmánya a Szovjetunió tántoríthatatlan békepolitikájának.**

Felbecsülhetetlen jelentőségű segítség Sztálin elvtárs nyilatkozata a mi szá-

A magyar dolgozó nép, amelyet a Szovjetunió baráti keze, a nagy Sztálin segítsége mentett meg a végső pusztulástól és segítette a szocializmus építésének boldog korszakához, tavaly

**állami ünnepnek nyilvánította a Nagy Októberi Szocialista Forradalom évfordulóját.**

Az idén másodszer állami ünnep november 7. Csak néhány éve haladunk a szocializmus felé, de máris megállapíthatjuk, hogy új ország áll a régi helyén. Az urak, a grófok, a földbirtokosok, gyárosok és bankárok országából a dolgozók országa lett Magyarország. Ezt a diadalmas Októberi Forradalom győzelmének és útmutatásának köszönhetjük. Déli határainkon az amerikai dollár fasiszta ügynöke, a jugoszláv nép pribékje, a Tito-banda kardcsörtető falkája acsarkodik ellenünk. Keleten azonban ott áll mellettünk hatalmas barátunk és szövetségeseink: a Szovjetunió, amely biztosítja számunkra a további építéshez, felemelkedésünkhöz és a béke megvédéséhez szükséges segítséget és támogatást.

Az Októberi Szocialista Forradalom győzelméről való megemlékezés, a szovjet néppel való boldog és büszke együtt ünneplés, friss erőt és lendületet ad a magyar népnek a további munkájához. Abban a nagy küzdelemben, amely az imperialisták háborús terveinek szétzúzásaért és a béke megvédéséért folyik, a magyar nép új erőt merít a Nagy Októberi emlékezetéből. Ez az erő és a szebb és boldogabb jövőbe vetett hit teszi képessé a magyar népet arra, hogy olyan szocialista országot építsen, amely nem rés, hanem erős bástya a világbékének reábizott frontján. Erre tanít és erre kötelez bennünket a Nagy Októberi Szocialista Forradalom 34. évfordulójának megünneplése.



elszántasága a béke megvédésére. amerikai imperialista vezetők szatanul hangoskodnak atombombákkal, mert el akarják hitetni a néppel, hogy — bár az emberiség veszélye a békétábor oldalán áll az erőfölény mégis az imperialistáké. Sztálin elvtárs nyilatkozata mindenkit kijózaníthat, aki az imperialista propagandától meginttasodott. Újabb szovjet atombomba-kísérletek — amint ez a nyugati imperialista sajtóból kiderül — riadalmat okoznak vezető amerikai személyiségek közt. Sztálin elvtárs nyilatkozatában utat mutatott arra, hogy a Szovjetunió kezén a fegyverek — beleértve az atomfegyvereket is — nem háborús célt szolgálnak, hanem a háború elhárítását. Nem akarnak senkit sem támadni, hanem éppen a támadástól akarják elvenni a kedvét mindenkinek, aki ilyen kedve van. A Sztálin-nyilatkozat arra tanít mindenkit, hogy az amerikai atom-egyeduralom közelebb hozta volna a háborús veszélyt, ezzel azonban az atomfegyver a Szovjetunió kezében hatásos érv az atomfegyver elhárítása és a háború megakadályozása lett. Nem kétséges, hogy az imperialista államok lakosságának legszélsőbb rétegei is lelkesedéssel oszdtják a Szovjetunió az állásfoglalását az

munkra, a szocializmust építő magyar nép számára is. Boldogok és büszkék vagyunk arra, hogy a békének olyan hatalmas támasza és védelmezője van, mint a Szovjetunió. Az emberiség új történelmének 34. évfordulóján mélyszégyen hálával és szeretettel gondol minden magyar dolgozó a nagy Sztálinra, Lenin harcostársára, a kommunista társadalom nagy építőjére, a világ békéjének őrére.







# Hogyan készül fel Zala megye tűzoltóságára az új oktatási évad beindítására?

ves tervünk megvalósítása, a szocializmus építése tűzoltóságunk minden új nagyobb eredményeket, fokozott lást követel meg. Ennek érdekében meg a Belügyminiszter Bajtársnak az eleje, mellyel a tűzoltóság minden kötelezővé teszi a politikai és szak-  
vábbképzést.

zoltóság politikai és szakmai felkés-  
gének fokozása érdekében kiadott to-  
pzési rendelet előkészítése és a to-  
zés beindítása a közvetlen feladata  
inden tűzoltó egységünknek, de min-  
társunknak is. Pártunk Politikai Bi-  
ának május 17-i határozata lehetőse-  
lt arra, hogy

**ártagokon kívül a becsületos,  
inkhoz, népi demokráciánkhoz hű  
nkivüli dolgozók oktatását is  
pártszervezeteink végezzék.**

megyei osztályparancsnokság is,  
még több osztályparancsnokság  
Borsod stb.), felismerte ennek je-  
ét és idejében felvette a kapcsolatot  
izoltságokkal, amelyek eredménye-  
megye összes állami tűzoltója párt-  
an, ebből kb. 70%-a a középfokú  
iskolában tanul.

ztályparancsnok már az egyik üzemi  
vezetett is felvette a kapcsolatot és  
egbeszélte, hogy a november hó 1-én  
új állami őrs bajtársainak pártoktatá-  
ló bevonása zökkenő nélkül beindul-  
és az iskola vezetésére már előadót  
ított az osztály bajtársaiból.

lóan nem feledkezett meg arról sem,  
nem állami, üzemi és községi tűz-  
k sem testületünkön kívülálló egysé-  
tem szervezetei a tűzoltóságnak  
ek a bajtársaknak a pártoktatásba  
vonásáról is gondoskodott. Biztosí-  
nden Járási Pártbizottságon a köz-  
ársak bevonását és a Lenti járásban  
községben részt is vesznek községi  
oktatásban.

an a községekben, ahol politikai is-  
n lesz, a bajtársakat rádiószeminá-  
lgtatónak szervezik be.

át a megye területén a tűzoltó baj-  
olitikai oktatásban való részvétele  
a van.

**olitikai oktatás fontosságánál  
an semmivel sem kisebb feladat  
a szakmai képzés.**

negyei osztályparancsnok, Lékó  
dgy. bajtárs megértette ennek fon-  
és jelentőségét, amit a továbbkép-  
sítése érdekében tett munkája új  
feladatnak tekintették a szakmai  
zés fontosságát is és az osztálypa-  
értekezletet követő két napon az  
t szempontok alapján minden egy-  
osztályparancsnok a megyei okta-  
lóval együtt személyesen beszélte  
társakkal, parancsnokokkal egy-  
vábbképzés fontosságát és jelentő-

ék el, hogy a 24-én megtartandó al-  
s őrsparancsnoki értekezletre már  
e. beosztottjaik hangulatát és véle-  
a továbbképzésről ismerve, tudtak  
ii az alegységparancsnokok. Az ér-  
melynek napirendje a továbbkép-  
sítése és beindítása volt, jól fel-

készült az osztályparancsnok és Holl Lajos  
alhdgy bajtárs, oktatási előadó és így kellően  
alátámasztották az új továbbképzés fontos-  
ságát. Ismertették a multévi oktatás hiányos-  
ságaival szemben az újrendszerű szakosít-  
tott oktatás nagy előnyeit, különösen kiemel-  
ték, hogy a továbbképzés eredményének a  
fegyelem megszilárdításában, a tűzoltó szol-  
gálat jobb ellátásában kell megmutatkoznia.  
Ismertették, hogy

**a békeharc fokozása számunkra a  
tűzoltó szolgálat megjavítását jelenti.**

Részletesen ismertették a jutalmazási lehetősé-  
ségeket, a tanulással kitűnő bajtársak meg-  
dícsérésének fontosságát. Felhívták a pa-  
rancsnokok figyelmét a helyi pártszerveze-  
tekkel való szoros kapcsolat fontosságára és  
hogy a pártszervezetek segítségére mennyire  
szükségünk van a továbbképzés során.

**Nem feledkeztek meg azonban a  
szocialista verseny, a párosverseny  
fontosságáról sem,**

amit döntő biztosítéknak határoztak meg a  
továbbképzés sikerének biztosításához. Az  
osztályparancsnok instruktorainak is hasonló  
és jó eligazítást tartott. Zalaegerszegen a  
helyi pártszervezet a népnevelőket erre a  
feladatra mozgósította.

Az osztályparancsnokság új előkészítési  
munkájának eredménye az alegységeknél is  
megmutatkozik. Megértették a bajtársak a  
szakmai továbbképzés fontosságát, a szak-  
mai tudásuk emelését és ennek tudatában  
jöttek életre azok a szocialista versenyvállal-  
ások, amelyeket az egyes őrsparancsnoksá-  
gok, érezve feladatuk fontosságát, közös  
erővel hoztak létre.

A bázakerettyei tűzoltó őrs parancsnoka,  
Kosztor Imre bajtárs és beosztottjai a Nagy  
Októberi Szocialista Forradalom 34-ik év-  
fordulója tiszteletére olyan vállalat tettek,  
melynek végrehajtása teljes biztosítékot ad  
a politikai és szakmai továbbképzés céljának  
eléréséhez és amely versenyvállalás az egész  
ország tűzoltói felé példaként állítható. Meg-  
értették a bajtársak azt, hogy a politikai és  
szakmai továbbképzés eredményének napi  
munkájukban kell megmutatkoznia, a szolgál-  
lati fegyelem megszilárdításában, a szolgál-  
lat jobb és tökéletesebb ellátásában, takaré-  
kosságban stb.

Nem maradtak el ettől az őrstől Gál-  
donyi alhdgy. bajtárs és beosztottjai sem,  
akik a Lovászi őrsön hasonló szocialista  
vállalat tettek, mellyel biztosítják, hogy az  
ország egyik lüktető erejét adó üzemben, a  
Tito Jugoszláviájának szomszédságában  
helytálljanak azon a helyen, ahova őket Pár-  
tunk és dolgozó népünk állította.

A nagykanizsai alosztály bajtársai egy  
esti beszélgetés során arra az elhatározásra  
jutottak, hogy

**ki kell alakítani alosztályukon a pá-  
rosversenyt**

és a két szolgálati csoport között is, mert  
csak így biztosítható, hogy az oktatási évad  
során lemaradás ne legyen a tanulásban.  
Kiemelkedett a verseny szervezésében Valla  
Gyula tiz. bajtárs, akinek kezdeményezésére  
és javaslatára jött létre a párosverseny.

A zalamegyei osztályparancsnokság terü-  
letén bajtársaink külsőségekben is megmu-  
tatják, hogy átérezték a továbbképzés döntő  
jelentőségét és faliújságon, dekoráción ke-

resztül is megmutatták, hogy jól felkészül-  
nek a továbbképzés beindulására. Az osztály  
mindhárom őrsén a bajtársak teljesen  
átmeszelték körleteiket és új dekorációval,  
új faliújságokkal készülnek fel és várják az  
oktatási évad megnyitását. Ezek a tények  
bizonyítják, hogy

**az osztályparancsnok bajtárs és in-  
struktor-hálózata megértették ezen  
feladatok fontosságát**

és általában jól végezték a szakmai tovább-  
képzés politikai előkészítését. Ennek az  
eredménye az, hogy azokon a helyeken, ahol  
a bajtársak a Szovjetunió és népünk legna-  
gyobb ellensége, a fasiszta Jugoszlávia köz-  
vetlen szomszédságában védik népzazdasá-  
gunk szempontjából igen fontos üzemeinket,  
átéreztek politikai és szakmai felkészültségük  
fokozásának jelentőségét és mindent meg-  
tesznek annak érdekében, hogy őrhelyükön  
helytálljanak.

Ezek az eredmények nem jelentik azonban  
azt, hogy a bajtársak mindent megtektek a  
továbbképzés előkészítésének érdekében, ha-  
nem ennek a munkának előkészítése a be-  
indulás napjáig állandó feladatuk.

**Van még tennivaló az osztály terüle-  
tén a továbbképzés sikeres beindulá-  
sának és végrehajtásának érdekében.**

mert az eredmények mellett vannak még  
hiányosságok is.

Pl.: a nagykanizsai járásban is megtör-  
tént ugyan a kellő intézkedés a községi tűz-  
oltók pártoktatásba való bevonására, azon-  
ban a tényleges végrehajtása ennek még  
nem történt meg minden községben és itt  
némi lemaradás mutatkozik. A kanizsai I.  
számú őrsön pl.: nem indult meg a páros-  
versenyben való tanulás megszervezése és  
általában nincs meg az az ambíció, mint a  
főbbi egységeknél. A zalaegerszegi alosztá-  
lyon is van még tennivaló ezen a téren.

**Fel kell karolni és az egész osztály  
területére ki kell terjeszteni az alul-  
ról jövő kezdeményezéseket,**

amelyek megvalósítása nagy lépéssel viheti  
előbbre a zalamegyei, de az egész ország  
tűzoltóságának fejlődését is. Az osztálypa-  
rancsnokságnak kezébe kell venni a verseny  
kérdését és mindent el kell követnie annak  
érdekében, hogy azokat a versenyvállaláso-  
kat, amelyek alegységeinél létrejöttek, végre  
is hajtsák. Támogatni kell a bajtárs-  
kat a politikai és szakmai tanulásukban,  
hogy a továbbképzés beindulásának napjától  
a befejezésig egy napon se mutakozzék ha-  
nyatlás a bajtársak fejlődésében.

A tanulmányi színvonal emelésének kér-  
dése állandó feladata legyen a bajtársaknak  
és a parancsnokok segítsék elő ezt úgy,  
hogy a tanulásban mindenkor példát mutas-  
sanak.

A parancsnokok, de a bajtársak feladata  
is, hogy egy percre se hagyják abba a szak-  
mai továbbképzés politikai előkészítését,  
mert a továbbképzés így lesz eredményes,  
így mutatkozik majd meg annak eredménye  
napi munkájukban. Így fogja elősegíteni a  
fegyelem megszilárdítását, a tűzoltó szolgál-  
lat jobb ellátását, amellyel bebizonyítják,  
hogy mint tűzoltók veszik ki részüket mel-  
tőan a békeharc fokozásából, a szocializmus  
építéséből.

# AZ ORSZÁGOS TÜZOLTÓVERSENYEK

Pártunk és Kormányzatunk segítségével soha nem látott mértékben erősödnek és fejlődnek a községi tűzoltóságaink. A leltínt Horthy-rendszerben a községi tűzoltók a földesurak, kulákok, népnőző jegyzők, de nem kis mértékben a klerikális körök befolyása alatt állottak, amelyek a maguk céljaira tartották fenn a tűzoltóságokat. Felszabadulásunk után a községi tűzoltók fontos harcosaivá váltak a szocializmus építésének és ennek megfelelően egyre öntudatosabb részeseivé válnak a békéért vívott harcunknak. Bizonyítja ezt az a hatalmas lelkesedés, mellyel országsszerte a különböző versenyeken résztvettek.

Az 1951. évi versenyek befejezéséül 1951. október hó 28-án rendezték meg Budapesten a Margit-szigeti sportpályán felszabadulásunk után az első országos tűzoltóversenyt. Erre a versenyre az országrészi versenyeken első és második helyezést elért községi tűzoltócsapatok jöttek fel, hogy

**szocialista szellemben versenyezve döntseék el: melyik az ország legjobb tűzoltócsapata.**

Már kora reggel tűzoltókkal népesedett be a Margit-sziget. Lázasan készülődés folyt mindenfelé. A községi tűzoltóbajtársakat kísérő tanácstagok és osztályparancsnokok lelkes szavakkal biztították csapataikat. Az állami tűzoltók is versenyt indítottak maguk között abban, hogy melyik század végzi el legjobban a reális feladatot.

A Budapesti Osztályparancsnokság, a Tiszti, Tiszthelyettesi és Gazdászti helyettesi iskolák díszszázadai dícséretreméltó fegyelmizettséggel vonultak fel és foglalták el helyeiket a díszemelvénynel szemben.

A századok között ugyancsak fegyelmizett sorokban állottak a községi tűzoltók. A térség baloldalán az állami tűzoltóság gépi egységei helyezkedtek el. A díszemelvényvel szemben ideiglenes mázsház várta, hogy az állami tűzoltók bemutató gyakorlataik során tanubizonyítást tegyenek szakmai felkészültségükről, s ügyességükről. Az érdeklődők ezrei már fél kilenc után megtöltötték a nézők részére fenntartott helyeket. Pontosan 9 órakor megérkezett Házi Árpád Belügyminiszter Bajtárs és a zászlóalj pa-



**Házi Árpád, belügyminiszter bajtárs, Pártunk, a Honvédség, az Államvédelmi Hatóság, a Rendőrség és a tanácsok képviselőinek társaságában érdeklődve figyel a jólétkerült bemutatókat**

rancsnokának jelentése után elfoglalta helyét az emelvényen.

Miután a zenekar a magyar és szovjet himnuszot eljátszotta, Gádí Ferenc tü. alezr. főosztályvezető üdvözölte a Magyar Dolgozók Pártjának, a Honvédség, Államvédelmi Hatóság, Rendőrség és tanácsok képviselőit, valamint a résztvevő állami és községi tűzoltóbajtársakat. Beszédében ismertezte a tűzoltóság történetét a felszabadulástól napjainkig. Ki-

emelte az egyre szétesedő versenymozgalmat, melyet dolgozóinkhoz hasonlóan a tűzoltóság is magáévá tett. Ennek a versenynek keretében még jobban be tudjuk bizonyítani Pártunk, dolgozó népünk iránt érzett szeretetünket és köteleességérzetünket. Ebből a versenymozgalmából a községi tűzoltó bajtársak is kivesszük részüket.

## A szocialista munkaverseny jegyében

indultak el ebben az esztendőben valamennyi községi tűzoltóság bevonásával a tűzoltóversenyek.

A verseny során a KÖZSEGI TÜZOLTÓBAJTÁRSOK behozták, hogy átértékelték a verseny fő és lelkesedésükkel, fogmagatartásukkal jól helyüket és igen jó munkát tettek.

Külön ki kell emelni nyen résztvevő

## NOI TÜZOLTOK

ők méltó módon állták lyüket a verseny során nyitva ügyességüket, süküket és azt, hogy ők bevonása a tűzoltói elvégzésébe igen helyes nyezés, amelyet még s ki kell építeni a többi tűzoltóságnál is.

A verseny során igen kerük volt kis

## ÜTTÖRŐ TÜZOLT

bemutató gyakorlatain nösen nagy tetszést szerencsi úttörő bajtásc előállított kisméretű fecskendőjükkel, ameye tos ügyességgel szer behozták azt, hogy tanulással veszik ki a szocializmus építéséből mint képzett tűzoltók dolgozó népünk vagyón védésére.

A községi bajtársal számai után.

## AZ ÁLLAMI EGYS

különböző tűzoltógy mutattak be, melyeket lönyi közönség nagy fogadott. Különös örö munkra, hogy a közö ban a Magyarországc szereplő Kínai Ifjúság együttes tagjait is üd

A bemutató során n aratót a Tiszti, Tis; valamint a Gazdászti Iskola tornabemutatóje



**A Budapesti Osztályparancsnokság példamutatóan fegyelmizett díszszázadai.**



**Az állami egységek általános sikere mellett a szobos tüzoltó gyakorlatokkal, amelyek közül a legkiemelkedett a ponyvaság**



**Yozsef Jászárokszállási csapat** pánok a hibátlanul végrehajtott verseny után jelentést tesz a versenybírósnak elnökének

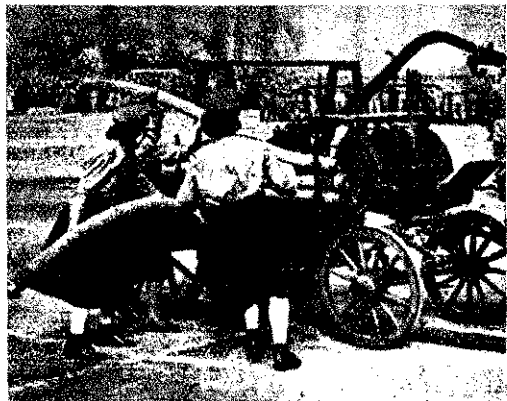

**A baracscai női csapat lendületes versenyszáma is bebizonyította a nők rátermettségét, a tűzoltói feladatok olvégzésében**



**Uttörő tűzoltóink nagyszerű bemutatói közötti különbséget az aratott a szerencsi tűzoltó pártások bemutatógyakorlata**

ő sikertelen bemutató után  
**Dr. Árpád Bellügyminiszter**  
**Bajtárs átadta a díjakat**  
**győztes csapatoknak.**  
 I. helyezést elért csapatok  
**AZ ORSZÁG LEGJOBB**  
**TÜZOLTÓCSAPATA"**  
 zést, 1—1 db díszes kivite-

A III. helyezést elért csapatok  
 1—1 db zászlót, 100—100 m „E”  
 tömlőt és 1—1 db sugárcsővet, a  
 csapatok férfi tagjai 1—1 db öngyújtót, női tagjai pedig 1—1 db  
 vázát és 1—1 db tűzoltósapkát  
 kaptak.  
 A versenyben résztvevő többi  
 csapatok 1—1 db zászlót, a sa-

- IV. Martonyásár.  
 V. Cellődömök.  
 VI. Királyhegyes.  
**MOZDONYFECSKENDŐ:**  
 I. Endrőd.  
 II. Királyhegyes.  
 III. Felsőögd.  
 IV. Öregcsertő.  
 V. Ercsi.

kultúrteremben közös ebéd volt,  
 amelyen a Bellügyminiszter Baj-  
 társ is résztvevett és utána sokáig  
 elbeszélgetett a versenyen részt-  
 vevő csapatok tagjaival. Délután  
 a Millenáris Sportpályán atléti-  
 kai bemutatót és labdarúgó mér-  
 kőzést rendeztek sportolói tűzoltó-  
 bajtársaink. Este 8 órakor a Zene-  
 művészeti Főiskola nagytermé-  
 ben, zsűfőt nézőtér előtt, szebb-  
 nél-szebb műsorszámok tették  
 még emlékezetesebbé a megjelent  
 vendégek számára a jól sikerült  
 napot.



**Bellügyminiszter bajtárs átadja a győztes Jászárokszállási**  
**női csapatnak „Az ország legjobb tűzoltó-csapatát”**



**Endrődői férfi és a baracscai**  
**címzet jelentős zászlókat**



zászlót, 1—1 db teljesen  
 elt 400 p/l. kismotorfec-  
 , ezenkívül a csapat tagjai  
 öntény tűzoltógyenruhát és  
 apkát kaptak.  
 I. helyezést elért csapatok  
 1b zászlót, 1—1 db teljesen  
 elt 200 p/l. kismotorfec-  
 , ezenkívül a csapat férfi  
 cigarettaszelencét, női tag-  
 dig 1—1 db vázát és 1—1  
 pkát kaptak.

patok tagjai pedig 1—1 db tűz-  
 oltósapkát és különböző emlék-  
 tárgyakat kaptak.

**A versenyben résztvevő**  
**csapatok az alábbi helyezése-**  
**ket érték el:**

- KOCSIFECSKENDŐ:**  
 I. Jászárokszállás.  
 II. Albertirsa.  
 III. Mélykút.

- KOCSIFECSKENDŐ (NŐI):**  
 I. Baracska.  
 II. Andornaktálya.  
 III. Kecel.  
 IV. Nagyhalász.  
 V. Kerecsend.

A díjkiosztás után az állami  
 egységek díszmenetben vonultak  
 el a díszmelevény előtt. Délben  
 a Budapesti Osztályparancsnokság



**és fegyelműzettség sugárzott az állami egységek**  
**impozáns díszmenetéből**

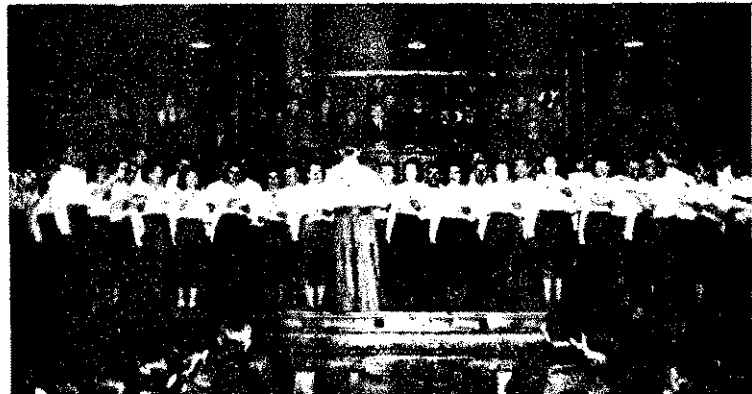

**A Zeneakadémián megtartott kultúresten nagy sikert aratott a nemrég alakult OTE Budapesti Osztálytagozat ének-**  
**kara**

# Súlyos válságban az angol gyarmatbirodalom

A Szovjetunió által vezetett békétábor ereje napról-napra nő. Amíg a Szovjetunióban és a népi demokráciák államaiban állandóan kedik a termelés és javul a dolgozók életszínvonala, addig a kapitalista államokban egyre szaporodik a munkanélküliség száma és mélyenül növekszik a nyomor. E gazdasági tényezőkön kívül a békétábor erejét növelik azok a sorozatos vereségek is, amelyeket a győ és fegyverrel sorban élő népek mérnek az imperialistákra. A gyarmatok népei öntudatra ébredtek. Ez a növekvő öntudat a mai nemzetközi helyzetben harcba szólítja az elnyomott népeket szabadságuk és függetlenségük kivívása érdekében.

## EGYPTOM

Az angol imperializmus köreiben valósággal bombaként robbant az a hír, hogy Egyiptom felmondja Angliával 1936-ban kötött szerződését és ezzel együtt a Szudán feletti angol-egyiptomi közös fennhatóságról szóló 1899-ben kötött egyezményt is. Amikor azután az egyiptomi képviselőház és szenátus október 15-én valóban jóváhagyta — espedig egyhangúlag — az angol-egyiptomi szerződés és a szudáni egyezmény felmondását, az angol imperialista sajtó valósággal felhördült és az egyiptomi népek ezt az öntudatra ébredését Anglia arculesapásának minősítette. Fokozódott az angol imperialisták izgalma, amikor az egyiptomi belügyminiszter az egyezmények felmondásával kapcsolatban azt is közölte, hogy Egyiptom elutasította az USA, Anglia, Franciaország és Törökország javaslatát, amely képmutatón azt ajánlotta, hogy Anglia „átadja Egyiptomnak a Suez-csatornavidéki támaszpontját azáltal a feltétellel, hogy azt egyidejűleg szövetséges támaszponttá nyilvánítják a középkeleti szövetséges parancsnokság keretén belül.” Ez azt jelentené, hogy megszűnnék ugyan az a szerződés, amely szerint Anglia csapatokat tarthat Egyiptom területén, de az angol csapatok más idegen csapatokkal együtt továbbra is ott maradnának „középkeleti szövetséges parancsnokság” fedőnév alatt.

Az egyiptomi képviselőház és szenátus a nép egységes akaratainak adott kifejezést akkor, amikor felmondotta az angol szerződést. Az új törvény kihirdetésének napján a munkások és diákok ezrei vonultak végig Egyiptom fővárosának, Kairónak az utcáin és ezeken a tüntetéseken újjongva

### Ünnepelték a szudáni szerződés felmondását

és ezzel együtt azt a döntést is, amellyel a kormány visszautasította az imperialistáknak „középkeleti szövetséges parancsnokság” létesítésére irányuló javaslatát. Hatalmas embertömegek vonultak fel, amelyek egyetlen

emberként kiáltották ezeket a szavakat:

„Le Angliával!”, „Le Amerikával!”, „Nem akarunk harcolni imperialista érdekekért!”

Az egyiptomi dolgozók minden eszközzel kifejezik egyetértésüket az angol-egyiptomi szerződés felbontásával és tiltakoznak az angol fenyegetőzések és mesterkedések ellen. Az angol imperialisták nem rettennek vissza attól,

szembefordulása az angol imperializmussal

### igen nagy nemzetközi jelentőségű esemény.

Erthető ez, ha tekintetbe vesszük, hogy Egyiptom az angol imperializmus rendszerének egyik sarkpillére. Területének központi fekvése a Közel-Keleten, a Nilus-völgy gazdagsága és az a tény, hogy a Szezei-csatornán át vezet

jogaival élt akkor, — mo Moszadik miniszterelnök — kor olajiparát államosított: iráni olajszerződés felmondása is

### az angolok által kizsákm iráni népek öntudatra ébredése nyilatkozik

Nyíltan kifejezésre jutott ez fogás az iráni miniszterelnök a Biztonsági Tanács előtt adott beszédében, amelyben súlyozta, hogy „az iráni népek a közszükségleti cikkekre rendelkezik és abban az esetben ha a külföldi olajkitermelő vállalatok is elvinnék győ az egész jövedelmet, akkor iráni nép örökre szegény és nyomorban maradna. lábál taposta Irán szabadságát, az iráni népek hát joggal szállt harcban: az angol imperializmus ellen.”

## IRAK

A harmadik súlyos válság, amely a brit imperializmus az iraki kormányt az iraki keresése, amelyben az angol szerződés viszony felülvizsgálását kéri. Irakban tehát tudni képen ugyanaz a folyamat, mint Egyiptomban. A kormányt követeli, hogy levezessék hatályon kívül az angol szerződést, amelynek értelmében Angliának joga van arra, hogy Irak területén légi támogatást tarthasson fenn és felelősséget helyezhessen el. Népszerűség, hogy

### Irakban is öntudatra ébredt a dolgozó nép

és a londoni lapok ezúttal is iraknak, amikor megállapítja, „a Közel-Keleten mindenben van”. A londoni ráutaló az egész imperialista aggodalmának adott hangot ezt tette közzé:

„Mind az iráni olajiparát államosított: iráni olajszerződés felmondása is mindpedig az angol-egyiptomi kapcsolatokat megváltoztató fejleményeket követően érdekelt feleknek ki országok számára is nagyszámú, minthogy az egységes világot életfontosságú feladatokat megoldani kell. Ezek közül a Közel-Kelet biztonságához és politikai stabilitásához.”

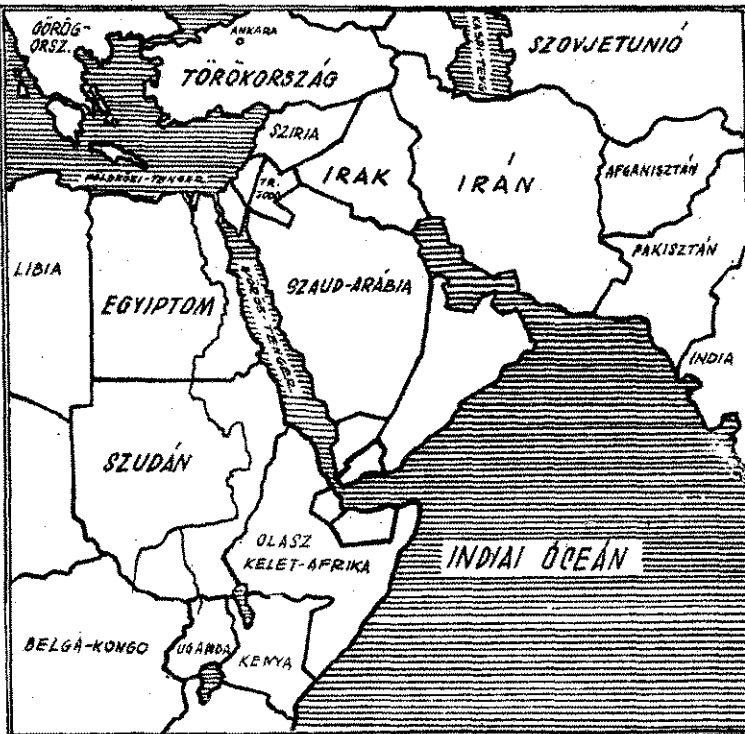

hogy fegyvert használnak. A tüntetők közé löttek és halálos sebesüléseket okoztak. De az erőszak sem segít. Az angol ellenes zavargások egyre szélesebb méreteket öltenek. Az egyiptomi mozdonyvezetők megtagadják az angol katonavonatok vezetését. Izmailban a gépkocsivezetők nem engedik, hogy kocsijaikat angol csapatok villantására használják a város és az angol tábor között. Abu Szveirben az angol katonai repülőter építkezésénél pedig a munkások beszüntették a munkát.

Az egyiptomi kormánynak ez a határozott állásfoglalása és az egyiptomi dolgozóknak kemény

az út Távol-Kelet felé, egytől-egyig olyan tényezők, amelyek Egyiptomot mindenkor az angol birodalom egyik sztratégiai legfontosabb bázisává avatták.

Ilyen körülmények között nem túlzás, ha azt mondjuk, hogy az egyiptomi események az angol imperializmus egész középkeleti uralmát alapjaiban rendítik meg.

## IRÁN

Az iráni kérdésben is súlyos vereség érte Angliát. Az iráni olajügy a Biztonsági Tanácsot is foglalkoztatta. Moszadik, iráni miniszterelnök, a Biztonsági Tanács ülésén kijelentette, hogy a Tanácsnak nincs joga „az angol panaszt tárgyalni”. Irán szuverén

Az imperialisták aggodalma nem alaptalan. Egyiptom, Irán és legújabban Irak példája mutatja, hogy a Közel-Kelet népei után mozdulnak meg és kényszerítik országuk uralkodó köreit arra, hogy egyre erőteljesebben lépjenek fel az imperialista hatalm ellen. A Közel-Kelet népei a békétábor ereje, a felszabadulásukért sikeresen küzdő távolkeleti népek, a győzelem ragyogó példája lelkesíti. A gyarmati népek világszerte megértették, hogy az imperializmus uralma nem örökkévaló. Megértették, a dolgozó tömegek elszánt fellépése eredményes csapásokat mérhet a gyűlölt elnyomók uralmára és megjavítja a régóta tartó, szűk vezetési utat.

# Egy nap, AZ ÉPÜLŐ BÉKEMŰNÉL

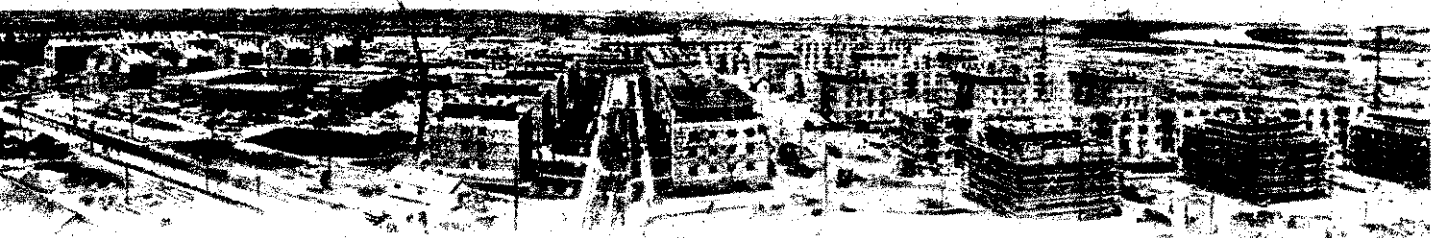

A múlt hónap egyik vasárnapján vidám és lelkeshangú tűzoltó századok éneke hallatszott a Dunapentelére különvonat kocsijaiból. A „Dózsa György” tűzoltó tiszthelyettesképző iskola hallgatói indultak az épülő szovjet városba, hogy ők is lerakhassák lelkesedésük tégláit békénk egyik erődjén.

várják bajtársaink, hogy megpillant-ölves tervünk legnagyobb alkotását. A múlt őszi napsütésben érkeztek meg a jövőnk acélvárosába. Kiszállva a munkások sorakoznak, majd gépkocsikra szállnak, s megindulnak a kijelölt munkahelyre. Utjuk a városon visz keresztül, amennyire az őszi nap langyos, ragyogó sugarak szórják. Még a múlt nyáron rozs hullt. Most

—, hogy nem maradnak itt legalább még egy hélig.

Közben már fentjárunk a hatalmas vasbetonépület III. emeletén, ahonnan e'énk táruul az egész építkezés csodálatos képe.

## Öröm nézni szürke overállos tűzoltó bajtársaink szorgalmas munkáját,

betont kevernek, deszkát, gerendát, vasat szállítanak és földmunkát végeznek.

Közben meglátogatjuk a kizsuzuló Felföldi-brigádöt. A brigádtagok örömmel újságolják, hogy eddig elért eredményük 300 százalék, de 5 óráig még ezt is fel akarják emelni. Mint később kiderült, ez sikerült is, mert 314 százalékot teljesítettek.

— Mi sem hagyjuk ám magunkat — mondják a betonkeverőknel és szállításnál szorgoskodó Reszler hídgy. bajtárs és Kócsi iskolás bajtárs brigádjának tagjai.

## A nőbajtársak sem akarnak lemaradni: a férfiakat hívják ki versenyre!

Igy Bódis iskolás bajtárs, Ljeszkovszky hídgy. bajtársat hívja ki párosversenyre.

— Megírom szüleimnek falura, hogy milyen hatalmas munka folyik itt, de azt is, hogy november 7-én itt már acél folyik, amelyből traktorok, ekék, és egyéb mezőgazdasági gépek készülnek és ezáltal könnyebbé tudjuk tenni dolgozó parasztágunk életét — szól közben Kiss VI. iskolás bajtárs.

Öt óra, bajtársaink befejezik a munkát. Felöltöznek és izgatottan várják a kiértékelést. Nagy az öröm, amikor megtudják, hogy a legjobb eredményt Csige iskolás bajtárs brigádja érte el, 354 százalékkal, de a többi brigád sem maradt el sokkal mögötte, úgyhogy

## végeredményben az iskola átlag teljesítménye 286 százalék volt.

Ezek az eredmények hű kifejezői annak a nagy lelkesedésnek, amellyel bajtársaink egész napon át dolgoztak a nagy békeműl

egyik legfontosabb szakaszán. Közben besötétedik, gépkocsira szállnak, s ismét felcsendül a nóta: „A béketábor legyőzhetetlen...”

Az állomáson vidám hangulat uralkodik. Száll az ének, különböző csoportokba verődve táncolnak a jó munkát végzett bajtársak. Mindenki feszülten figyel, amikor megszólalnak a megafonok és közlik egy munkában eltöltött felejthetetlen nap eredményeit. Bajtársaink örömet tetézi az, hogy a hangos híradóból megtudják:

## ezen a napon a legjobb eredményt a Dózsa György tűzoltó tiszthelyettesképző iskola munkabrigádja érte el.

Bajtársaink hangos hurrával fogadják az örömhírt és a pentelei pártbizottság köszönetét.

Hazafelé megindul a beszélgetés, az élményekben és eredményekben gazdag napról, amely még jobban lelkesítette és lekesíti bajtársainkat tanulmányi eredményeik emelésére.

— Most látjuk csak igazán — mondják —, milyen szép és komoly feladatra kell készülnünk.

S azt is látjuk, milyen hatalmas feladatok várakozó népünkre az ötéves terv végrehajtása és milyen kemény harcot kell vívni ennek érdekében. Ez a terv csak úgy valósítható meg, ha e'szántan küzdünk a külső és belső ellenség, a kulákok, a jobboldali szociáldemokraták, a klerikális reakció és egyéb reakciós elemek ellen az élet minden egyes területén. „Módosított ötéves tervünk megköveteli, hogy még fokozottabban erősítsük a közvagyon védelmét!” — mondotta Vas Zoltán elvtárs az országgyűlésen.

Ezt a figyelemztetést, nekünk, tűzoltóknak különösen meg kell szívlelnünk, mert első, de egyben megtisztelő feladatunk az, hogy

## éberon őrködjünk gyáraink, üzemaink tűzbiztonságán,

minden erővel védjük dolgozó népünk békés munkájának eredményeit, és kemény kézzel sújtsunk le azokra, akik gondatlanságból, vagy szándékosan akarják akadályozni felértékeltebb ötéves tervünk mielőbbi befejezését.

## Építés útjemo lüktet szerte a határban.

szög minden részéből idesereglett küzdelmes és izgalmas, gyönyörű vagyunk tanui. Ragyognak a kész formain a vörös csillagok. De ragyog a tekintete is, amint ámulva szemképrázatos gyorsasággal épülő szovjetvárost.

szkolaparancsnok, Reszler hídgy. bajtársomleti arccal mutatja a bajtársak nagy mindez a dolgozóknak készülő építési feladatokat, gyártják a téglát és a gépeket. S nekünk tűzoltóknak is a békeműl, akiknek az a feladatunk, megvédjük népünk békés, alkotó munkájának eredményeit.

en megérkezünk kijelölt munkahelyre a gyártelepre, amely már november 7-én kezd az acélt, amely könnyebbé fogabbá teszi dolgozó népünk életét. A vezetők gyorsan kiadják a munkát,

## alakulnak a munkabrigádok

s vidáman megy mindenki a kijelölt munkahelyre. Egymásután hangzanak a versenykiívások a brigádok között.

tűzoltó tisztképzőiskola 250 százalékos teljesítést ért, — mondják a bajtársak mi ezt túl akarjuk szárnyalni.

eg is lesz — szöli közbe a főmunkatársakivel a brigádokat munkaközben megváltottuk. — Ilyen jó csoport még nem volt itt ezen a munkahelyen.

de ilyen lelkes sem, — teszi hozzá a főmérnök, aki a hatalmas építkezőmunkát.

nak egy a baj — jegyzi meg tréfásan

Bajtársaink ezekkel a gondolatokkal tértek vissza az iskolára, azzal a szilárd eltökéltséggel, hogy még jobb tanulmányi eredményeket érnek el a tanulásban. Minden tűzoltó bajtárs büszke örömmel gondol vissza a Dunapentelén eltöltött eredményes napra és arra, hogy munkájukkal ők is közelebb segítették dolgozóinkat ahhoz a nagy célhoz, hogy hazánk a vas és acél országává, erős, jómódú, művelt, szocialista országgá váljék.





... a szovjet haditengerészet katonái a Duna mentén...

... a német seregnek egyetlen sávját a felszáradt Duna mentén...  
 ... a szovjet haditengerészet katonái a Duna mentén...  
 ... a német seregnek egyetlen sávját a felszáradt Duna mentén...



... a német seregnek egyetlen sávját a felszáradt Duna mentén...  
 ... a szovjet haditengerészet katonái a Duna mentén...  
 ... a német seregnek egyetlen sávját a felszáradt Duna mentén...

... a német seregnek egyetlen sávját a felszáradt Duna mentén...  
 ... a szovjet haditengerészet katonái a Duna mentén...  
 ... a német seregnek egyetlen sávját a felszáradt Duna mentén...

**A NAGY NEMZETI SZOCIALISTA Diktatórikum új világhatalomra törekvés.** A Szovjetunió haditengerészetének a népi demokrácia felépítésénél egyenlőre fontosabb a katonák és a tengerészek nagy felismerési rángása. A szovjet nép ellen a béke idején munkában. A szovjet tengerészek a nagy győzelem után a népi demokrácia felépítését megkezdték. A szovjet nép megindult a béke idején a munkában. A szovjet tengerészek a nagy győzelem után a népi demokrácia felépítését megkezdték.

... a német seregnek egyetlen sávját a felszáradt Duna mentén...  
 ... a szovjet haditengerészet katonái a Duna mentén...  
 ... a német seregnek egyetlen sávját a felszáradt Duna mentén...



... a szovjet haditengerészet katonái a Duna mentén...



... a szovjet haditengerészet katonái a Duna mentén...



... a szovjet haditengerészet katonái a Duna mentén...

# A LÉGZŐKÉSZÜLEK Karbantartása

Népgazdaságunk nagyszerű fejlődéséhez szorosan hozzátartozik az is, hogy megszerzett javainkat, termelési tervünk eddigi eredményeit minden romlástól és pusztulástól megvédjük. Értékes tűzoltófelszerelésünk állandó használhatósága és ezen keresztül tűzoltócsapataink mindenkorli ültöképessége részben attól függ, miképpen gondoskodunk különböző szereink állandó üzembiztonságáról. Nemcsak a gyártás, hanem a javítás és a karbantartás is feladata az öntudatos dolgozóknak, ezért fokozottabban kell tanulmányozni a karbantartáshoz tartozó kérdéseket és szocialista munkamegszervezéssel, valamint alapos előképzéssel el kell sajátítani azokat a módszereket, amelyekkel az idevágó feladatokat megnyugtatóan megoldhatjuk.

A „Magyar Tűzoltó” f. évi augusztus havi számában közlemény jelent meg a lézőkészülekek ismertetéséről és használatáról. Útal a közlemény arra, hogy a karbantartás kérdéseivel külön foglalkozik majd a lap. Ezért most, a szükséges kiegészítésként jamer-tetjük azokat a tudnivalókat, amelyekkel a bajtársak a használatbakerült lézőkészüle-keket az ismételt használatbavételhez meg-feloldón tudják előkészíteni és karbahelyezni.

## A karbantartás részletei

A lézőkészülekek karbantartása során az alábbi feladatokat kell ismernünk:

**1. AZ ELHASZNÁLT LUGOS SZELENCÉT ÉS OXIGÉNES PALACKOT ki kell cserélni.**

A készülékbe csak olyan szelelcét szabad elhelyezni, amely rázáskor zörög.

Az oxigénpalack ki- és beszereléséhez, a csavarok megajlításához és főleg meghúzá-sához villás kulcsot használunk.

**2. AZ ÁTTÖLTÉSRE KERÜLO OXIGENT az oximéter nevű műszerrel vizsgáljuk, amely-lyel a tisztaság fokát állapítjuk meg.** A használatra alkalmas oxigénnek tisztaságban legalább 98%-osnak kell lennie. Ezt a mű-szer mindig ellenőrzi.

**3. A KIS OXIGÉN PALACK UJRATÖLTÉSÉNÉL az előírt 150 lézőkört csak áttöltő szivattyúval vagy áttöltéssel, illetőleg átáramoltatással tudjuk biztosítani.** Az átáramoltatáshoz több nagyobb palackot használunk, amelynek öss-zetekítettására csatlakozó csővezetékkel kell be-szerezni.

A szivattyú mozgó részének kenésére olaj-at, vagy zsírt nem használhatunk. Erre csak a vízzel vegyített glicerint alkalmas, mert az oxigén áramlásával a kenésre felhasznált olaj vagy zsírnek olyan erősen melegszik fel, hogy ezeknek az anyagoknak a meggyulladá-sához is vezethet.

Az oxigénpalack szelelcét úgy ellenőrizzük, hogy azt tiszta vízzel felt edénybe mártjuk. A vízből felszálló buborékok a szelelc hibáját jelzik. A javításhoz tömítés szükséges, amely-ből mindig a raktárban tartaléknak kell len-nie.

A feltöltött kis palackokra elzáró kupakot csavarunk. A feltöltéshez használt nagy pa-jackot az eldőlés ellen a falhoz kell billencselni.

**4. AZ ALARCOT ÉS AZ ÖSSZEHOZOTOMLÓT tisztítani és fertőtleníteni kell.** Az alarcokat és a tömlőket langyos, enyhén szappanos vízzel öblítjük át, majd puha vászonnal áttö-rölgetjük. Az így kitakarított részeket for-malinos oldattal, vagy formalingőzben fertőt-lenítjük. Ezután friss levegőn szellőztetjük mindaddig, amíg ezek teljesen meg nem szá-radnak.

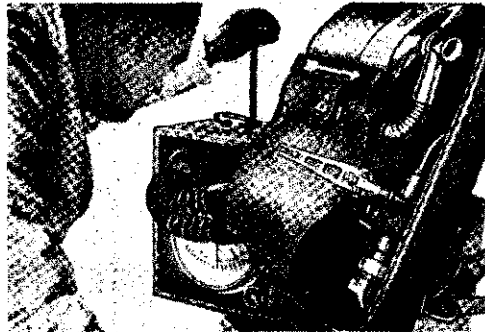

A készülék tömítettségének próbája, műszerrel

**5. A TÖMÍTŐGYÜRÖKET elhasználódásuk után cserélni kell.** A többszöri össze- és szét-szerelés következtében tömítőgyűrőt cserélni kell. Ügyeljünk arra, hogy minden csat-lakozáshoz az oda megfelelő tömítőgyűrőt (bőr, fiber) szabad csak használnunk.

**6. A KESZÜLEK EGYES RÉSZEIT (állandó adagoló, pótagadoló, tüdőautomata, tömített-sé, túlnyomás kibocsátószelep, jelzőkürt) el-lenőrző készülékkel felül kell vizsgálni.**

Az állandó adagoló berendezésnek 1 perc alatt 1 1/2 liter oxigént kell adagolnia.

A tüdőautomatát megvizsgáljuk, hogy szí-vás közben mikor kezd adagolni.

A túlnyomáskibocsátószelep a lézők feltöl-tésekor azonnal nyisson.

A hangjelzőkürtnek zárt palack ese a kilégzéskor jelezni kell. A lézőkészülekek karbahelyezéséhez ti szetesen megfelelő segédeszközök szük-sek.

## Az álcrc karbantartása

A záros bőrből készült álcrc hosszú vagy forrósaág hatására, savval vagy zs-annyaggal való érintkezés következtében szárad, összezsugorodik, így likacsosá-lik, tehát nem véd a gázok és füstök t-zésével szemben. Ezért ezeket savmentes-jal vagy zsírral alaposan be kell dörzö-síteni.

Tartalékpáramentesítő lemezt és lesz-rúgót a raktáron biztosítani kell.

Ha a kilégzőtömlőben nyálfogó is van kor annak alapos kiöblítéséről ugyancsak doskodni kell. A kiöblítés után szellős, li jobb szobahőmérsékleten szabad csak rítani, mert a forró levegő, a kályha m-szárlása a gumilyagot tönkreljeszi.

## Tudnivaló a lúgoszelelcéről

A lúgoszelelcét minden használat uti kell cserélni, kivéve, ha a használat néhány percig tartott és a szelelc rá meg zörög. Ha a szelelcet többszöri me-kitással használják akkor egy órai öss-nálás után kell kicserélni. Ki kell cseré-szelelcet még akkor is, ha az egyes haszná-között kihűlt. A megfolyósodott lúg uti lehűlés után összeáll és ezzel elzárja a li áramlását. Cseréhez csak mindkét végé elzárt, zörgős szelelcet használhatunk.

A nyomáscsökkenő berendezés, fezz és a hangjelző berendezés hibáit csak az különleges szakmunkával foglalkozó sza helyben javíthatjuk ki. A házilag tö-javítás rendszerint eredménytelen mara veszélyeztető a lézőkészülelc üzembizt-gát.

Az elmondottakból megismerkednek a társak a lézőkészülelc karbantartás azókkal a részleteivel, amelyeknek eljal sával előírás szerint kezelhetik ezt a re-vül fontos felszerelésüket és ha ezeket tartják, nagymértékben meghosszabbít-lézőkészülelc életét. Minden bajtárs el kötelezettségének, hogy fokozatos tanulása sajátítsa a szerek és felszerelések karba-tását, mert ezzel is erősíti a tűzoltósá-gi ezen keresztül a nép államát. Politikai velő munkával győzzünk meg minden bajt arról, milyen nagy jelentősége van annal a felszerelésünk mindig kifogástalan áll-ban van. Ezzel is mutassuk meg, hogy s-dan és megbontathatatlannul állunk a mi Pártunk és a béke ügye mellett.

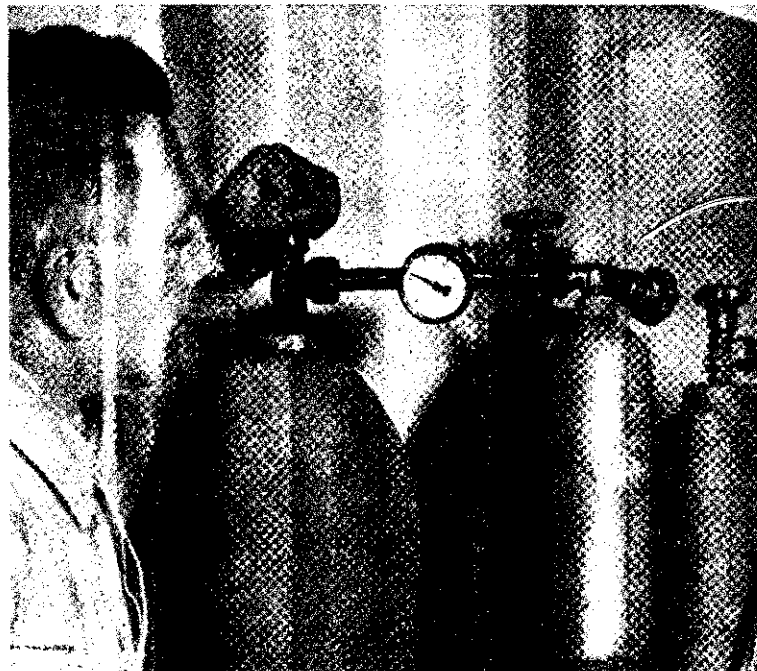

Oxigénes palack töltése nagytartályból

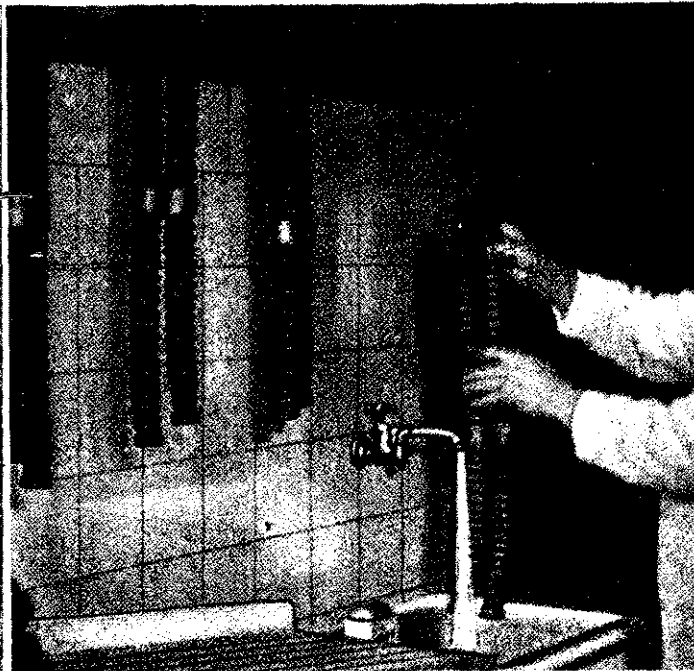

A lézőkészülelc tömítésének mosása



# A bázakerettyei tűzoltóórs munkavállalása

Kedves Bajtársak!

Mi, a bázakerettyei tűzoltóórs tagjai megértettük Pár-hívó szavát, látjuk, hogy a nemzetközi helyzet napról-a élesedik és egyúttal mind nagyobb feladatokat állít len egyes dolgozó, így a tűzoltóság dolgozói elé is. Tud-hogy e feladatok végrehajtása érdekében, sokkal áldo-észebben és odaadóbban kell dolgoznunk.

A bázakerettyei üzemi dolgozók vállalva harcolnak a tetgazdaság egyik legfontosabb termelési ága, az olajter-s állandó fokozásáért. Mi, tűzoltók, mindent elköve-annak érdekében, hogy dolgozó társaink eredmé-megvédjük az ellenség, a Tito-ügynökök, a jobboldali áldemokraták mesterkedéseivel szemben. Üzemünk köz-nül Tito Jugoszláviájával határos. Éppen ezért hárul, tűzoltókra, is még fokozottabb feladat. Éberebben kell dnünk, hogy a békéért folyó harcot eredményesen vív-ik meg. Ehhez azonban az szükséges, hogy alaposan fel-ílünk, napról-napra emeljük elméleti színvonalunkat. ell sajátítani a marxi-lenini elméletet, amely alapja a feladatok végrehajtásának. Éppen ezért mi, a bázake-ei tűzoltóórs dolgozói, november 7-e, a Nagy Októberi alista Forradalom 34. évfordulójának tiszteletére az i felajánlásokat tesszük és ezeknek a felajánlásoknak jesítésére versenyre hívjuk ki az ország valamennyi tűz-alosztályát és őrsét.

1. Vállaljuk, hogy az órs valamennyi tagja részt-vesz az 1951—52. oktatási évben a középfokú politikai oktatásban. Odahatunk, hogy őrsünk valamennyi tagja, pontosan, lemorzsolódás nélkül végigjárja az iskolát és év végére átlagos jó eredménnyel végez.

2. Az üzemi pártbizottság irányításával résztve-szünk az üzemi, valamint a falusi agitációs, népnevelő munkában. Minden alkalommal biztosítjuk, hogy ameny-nyiben az őrszolgálat megengedi, a szabadnapokon a szolgálaton kívül álló bajtársak a pártbizottság részére minden segítséget megadnak és a Párt által rájukbízott politikai munkát maradéktalanul végrehajtják. Szoros kapcsolatot tartunk fenn a pártbizottsággal, hogy ezen keresztül is fokozni tudjuk a munkánkat.

3. A tömegszervezetek munkájába a DISZ, az MSzT, az MSZHSZ munkájába aktívan bekapcsoló-dunk. Tömegszervezeteink részére az előttünk álló fel-adatokat végrehajtásához aktív segítséget nyújtunk. A szabadságharcos kiképzésben segítjük az üzem dolgo-zóit, hogy mind szakmai, mind politikai téren a kikép-zésben százszázalékosan résztvevünk.

4. A Belügyminiszter Bajtárs által kiadott továb-b-képzést az órs minden tagjával 100 százalékban végre-hajtjuk, ezen belül 1952 január hó 1-ig két bajtársat gép-kocsivezetői vizsgára készítünk elő, hogy biztosítsuk az őrsön a szakkédeket.

5. Az anyagtakarékosság területén a legmesszebb-menőnkig igyekszünk jó munkát végezni és vállaljuk 1951. december hó 31-ig, hogy 100 liter benzint és 8 kg. kenőolajat takarítunk meg, a gépkocsi szakszerű és gazdaságos kihasználásával.

6. Az órs hatáskörébe tartozó gépjárműveket, fecs-kendőket a „Nazarova” mozgalomba beállítjuk. Bizto-sítjuk a kezelésbe adott gépeknél, hogy azok minden esetben üzemképesek és tiszták lesznek, hogy az adott esetben azokat pillanat alatt be tudjuk állítani. Azok a bajtársak, akiknek egyénileg adjuk kezelésbe a gépe-ket, egyénileg lesznek a gépkocsikért felelősek.

7. A tisztaság terén az őrshez tartozó külső, va-lamint belső területet a legnagyobb rendben tartjuk. Az egyéni felszereléseket, a ruházatot és az egyéb fel-szerelési tárgyakat gondosan ápoljuk és vigyázunk arra, hogy minél hosszabb ideig tartsanak. Vállaljuk, hogy ezen a téren a legnagyobb fegyelmeltséget kö-veteljük egymás között.

8. Az őrsön belül biztosítjuk a legnagyobb, önként vállalt vasfegyelmet. Éberén őrködünk őrsünk mun-kája felett és biztosítjuk, hogy az ellenség az órs te-rületére, valamint a megőrzésünkre bízott területre ne tudjon behatolni, hogy fejlődő népgazdaságunkban, eddig elért eredményeinkben kárt ne tegyen.

Ezek a feladatok, amelyeknek teljesítését mi vállaltuk, azt jelenti számunkra, hogy sokkal fokozottabb mértékben kell helytállnunk azon a fronton, ahová Pártunk állított bennünket. Ezt kívánja tőlünk a békéért folyó harc, az ame-rikai imperialisták háborús készülődése és mi igyekszünk ennek teljes egészében eleget tenni. Nem akarjuk, hogy bé-kés építő munkánk eredményeit, — amelyet a dicső felsza-badító Szovjet Hadsereg által történt felszabadításunk óta végeztünk, — bárki is lerombolja. Tudjuk, hogy az amerikai imperialisták és csatlósai újabb világháború kirobbantásán török a fejüket és azon igyekeznek, hogy kizsákmányoló rendszerüket továbbra is fenntartsák. De azt is tudjuk, hogy a béketábor élén olyan nemzet áll, mint a hatalmas Szovjet-unió, amelynek vezetésével visszaverjük az ellenség minden próbálkozását, megsemmisítjük a fasiszta banditákat és fel-építjük Magyarországon is a szocializmust. Ebben a harcban Pártunk mutatja az utat és szeretett vezérünk, Rákosi elv-társ irányít bennünket.

Bázakerettye, 1951. október hó 24.

KOSZTOR IMRE s. k. MIKLÓS SZILVESZTER s. k.  
tü. őrm. tü. tiz. pártbizalmi

BÓZA MIHÁLY s. k. SZÉP TIBOR s. k.  
tü. őrv. gk. vez. tü. OTE. titkár

bázakerettyei tűzoltóórsön szolgálatot teljesítő bajtársak munkavállalása példamutató az összes tűzoltó egységek felé. Meggyőződésünk, hogy a tűzoltó bajtársak munkavállalásaikkal is hozzájárulnak felemelt öt éves tervünk sikeres befejezéséhez és a béketábor győ-hez.

# A NYILVÁNOS ELŐADÁSOK

A színházakban és általában a nyilvános előadásokon a tűzoltóságnak az a feladata, hogy a szórakozó közönség életbiztonságát és a helyiség tűzvédelmét biztosítsa. Ez azt jelenti, hogy a színházi tűzoltóságnak ellenőriznie kell a megelőző szabályok betartását, hogy a tűzkeletkezési okok száma a legkevesebbre legyen csökkenthető és ezzel az emberi életet és haladó kultúrát szolgáltató helyiséget megvédjék a pusztulástól. El kell oltania az esetleg keletkezett tüzet és minden körülmény között biztosítani kell a közönség zavartalan távozását. A felsoroltak igen sokoldalú és felelősségteljes feladatot jelentenek, ezért erre a szolgálatra csak olyan bajtársak oszthatók be, akik a szükséges tennivalókkal teljesen tisztában vannak, a színházban a kellő tájékozódás érdekében megfelelő tanulmányokat végeztek és ehhez a szolgálathoz szükséges képesítést megszerezték.

A legelső tudnivaló az, hogy erre a szolgálatra kifogástalan külsőben, tiszta, rendez ruhában jelenjünk meg, mert a nyilvánosság előtt csak ilyen kifogástalan megjelenéssel képviselhetjük a tűzrendészeti hatóságot.

## AZ ELŐVIZSGÁLAT

A színházi ügyeleti szolgálatot elővizsgálat vezeti be, amelynek az a célja, hogy az előadás megkezdése előtt meggyőződhessünk arról, nincs-e valami hiba, vagy hiányosság a megelőző szabályok betartása terén. Az erre vonatkozó ellenőrzést

olyan időben kell befejeznünk, hogy az esetleg felfedett hibákat még az előadás megkezdése előtt megszüntethessük. Ezért az előadás megkezdése előtt legalább félórával jelenik meg az őrség az előadás színhelyén. Ezt az időpontot természetesen esetenként kell meghatározni, mert több idő kell egy olyan színház előírásainak áttekintéséhez, mint például az Állami Operaház, vagy pedig a Városi Színház, mint egy kisebb színház felülvizsgálatához.

Az ügyeletre kirendelt őrség vezetője a helyszínre történt bevonulás után jelentkezik az ügyeletes tiszténél és annak engedélyével hozzáfog az elővizsgálat megtartásához.

Az elővizsgálat lényegében abban áll, hogy a tűzoltóőrség tagjai ellenőrzik a használhatósági engedélyben szereplő előírások betartását.

A részletekre vonatkozólag az alábbiakban egy nagy színház elővizsgálatának az egyes mozzanatait ismertetjük. Pl. az Állami Operaházban az elővizsgálat az alábbiak szerint folyik le:

A szolgálati őrség vezetője

**átveszi a háziőrségtől azoknak az ajtóknak a kulcsait, amelyek az előírások értelmében kulccsal vannak zárva és amelyeknek a kinyitása az elővizsgálat során esetleg szükségesé válik.**

Ilyen ajtók pl. az átjárók a színpad és a nézőtér között, a díszietraktár, a csillár-

padlás, ahol a zápokkészülék víztartó van elhelyezve.

Ugyancsak átveszi a háziőrségtől a gálatához szükséges gyertyamécseket, lyek arra való, hogyha valamelyik hátsó részben váratlan rövidzárlat, vagy az elvégzése folytán sötétség állna be, a oda a méceses segítségével zavartalanul tudjon menni és a szükséges átvizsgálást elvégezze. Ezután az őrségvezető elmondja a beosztottaknak a szükséges tudnivalókat és kioktatja őket tennivalóikra.

Az elővizsgálat során

**ellenőrzi a színpadi részben lévő 6 csavarmenetet és a nézőtérben és a pincében elhelyezett 7 db foszmérőt.**

Ezeket megállapítja, hogy az épület felsőbb részén szükséges, legalább 3 körüli nyomás a vízvezetékben megvan mindenütt. Utána a színpadon és a nórpadláson lévő, összesen 10 db tűzpot szemléli meg. Itt az a szabály, hogy ne legyenek eltörülve, hozzájuk nem szabad félni. Természetesen azt is meg kell vizsgálni, hogy a tűzcsapok nem sérültek-e és csavarmenetek teljesen hibátlanok-e.

Ezután a háziőrség vezetőjétől meg kell kérni az őrségvezetőt, hogy

**a tűzjelzőberendezés, amely az épület szobára fut be, üzembiztos állapotban van-e.**

Ugyancsak a háziőrség és a műszaki felügyelő megkérésével meggyőződni kell arról, hogy a magasnyomású gépek teljes üzembiztos állapotban vannak-e. A tűzoltóőrség arról is köteles meggyőződni, hogy a 3 db víztartány fel van-e töltve, meg kell győződni arról, hogy a pincében lévő vízvezeték holtvízvezetékek, illetőleg utcai összekapcsoláshoz szükséges állványok, tömlők az őrszobán, a tetőn lévő részhez szükséges tömlő és sugárcső meg van-e a kijelölt helyen elhelyezve. A vizsgálat is a háziőrség feladata.

Általános tájékozódás céljából az őrség megvizsgálja a zápokkészülék kezelőszabványát, hogy szükség esetén az odaállt bajtárs ismerje a működtetéséhez felszólítást, illetve károk helyes mozgását.

**A világításnál kapcsolatos részleteket a világosító felelőstől tudja meg az őrség vezetője.**

aki jelentést köteles tenni arról, hogy a központi akkumulátoros berendezés, a kapcsoló és a színpadi kapcsoló teljes egészében rendben van-e. A vészvilágítási lámpák az őrség megbízott tagja nézi át. A háziőrségnek a lámpák sorszáma szerint jegyzet



Az elővizsgálat megkezdése előtt az őrség vezetője a beosztottakat kioktatja a tennivalóikra

következik a vasfüggönypróba, amennyel személynél erre a szolgálattalított tagja végez el az őrség-jelentésében. Utána a füstelvezető zárószervezetét vizsgálja meg az erre kijelölt tagja, abból a célból, hogy a füstelvezetők az odaépített kerékekkel könnyen kinyithatók és lok legyenek.

**kell nézni azt is, hogy a színházban a kötélvágóállás helyén van-e.**

Ért van szükség, hogyha valamelyik meggyullad, akkor a kötélről leazonnal megakadályozhassuk a tűz edését, és az égő díszleteket is sokorsabban olthassuk el. Ezután az megbízott tagja megtekinti a csigara, a csillárpadlást és a tetőre vezetőt abból a szempontból, hogy nem



**Élvizsgálat során egyik legfontosabb pontok a fozmőrök ellenőrzése**

ott valami olyan rendellenességet, et meg kell szüntetnie.

Yancsak ilyen szempontból kell meg-a pincében lévő fűtőhelyiséget, a dozókat, a kellék-, bútor- és jelmez-rt. Meg kell nézni a fodrászműhelyt hogy ott a megengedett módon dolgoz-a a különböző hajszűtőkkel, továbbá kell győződni arról, hogy a szabó-lyben és az asztalosműhelyben, vala-a festőteremben nem dolgoznak-e, itt a munka végzése csak külön ki-ált őrség mellett engedélyezhető.

**Öltözők is ellenőrzés alá tartoz-nak.**

ermészetesen megfelelő udvariasság-kell eljárni. A női öltözőkbe csak elő-

zetes kopogással és a bent tartózkodók vá-lasza után juthat be az őrség.

A színpadi vizsgálat után a színházi ré-szen a folyosókat, átjárókat, az összes szabad közlekedés céljára szolgáló helye-ket és nézőteret vizsgálja meg az őrség, hogy nincs-e valami útban, vagy nem helyeztek-e el pótszékeket a nézőtérén.

Az utasítás szerinti fent részletezett elő-vizsgálat befejezése után

**a beosztottak jelentkeznek az eliga-xítás helyén, ahol az őrségvezetőnek jelentést tesznek észrevételeikről.**

A jelentés alapján, — amennyiben vala-hol hibát találtak volna — a vezető meg-teszi a szükséges intézkedést a hiba meg-szűntetésére. Amikor mindezeket befejezték, az őrség vezetője jelentést tesz az ügye-letes tűzoltótisztnek az elővizsgálat ered-ményéről. Ennek alapján az ügyeletes tűzoltótiszt tudomására adja az ügyeletes rendőrtisztnek az elővizsgálat eredményét.

A jelentés után az ügyeletes rendőrtiszt megadja a nyitáshoz az engedélyt.

Az elővizsgálat befejezését követően az őrségvezető kijelöli a beosztottak előadás alatti tartózkodási helyét.

Az előadás alatt a beosztottak kijelölt helyüket az őrségvezető engedélye nélkül nem hagyhatják el, az előadás alatt nem ülhetnek le. Enni, inni, beszélgetni ugyan-csak tilos a szünet vagy az előadás be-fejezése előtt.

**A szünetben az őrségvezető a szín-padi és nézőtéri részen a dohány-zási tilalom betartását, valamint a pótszékek beállítását ellenőrzi,**

a szabálytalanságot vagy maga igyekszik megszüntetni, vagy pedig a szükséges in-tézkedés céljából jelentést tesz az ügye-letes tisztnek. Az ügyeletes tiszt az ügyeleti szolgálat ellátásában résztvesz. Támog-atja az őrséget minden vonatkozásban. Ott van az elővizsgálat alkalmával, a szü-netben, az utóvizsgálat tartama alatt és szükség szerint irányítja, ellenőrzi a tenni-valókat.

## UTÓVIZSGÁLAT

Az előadás befejezése után utóvizsgála-tot kell tartani annak megállapítására, hogy nem marad-e olyan rendtelenség a színházban, amely az eltávozás után tűzet okozhat. Az utóvizsgálat tehát ugyancsak kiterjed a színpadra, a nézőtérre, az elő-csarnokokra, a ruhatárba, az öltözőkre, a raktárakra, a műhelyekre egyaránt. Az utóvizsgálai eredményét az őrségvezető ugyancsak jelenti az ügyeletes tűzoltótiszt-nek, aki ezután aláírja az őrségvezető ál-tal megszerkesztett jelentést. A jelentést az őrség vezetője a tűzoltóparancsnokságra juttatja el. Az utóvizsgálai eredményes be-fejezése után az őrség bejelenti távbeszé-



**A vasfüggönypróba mindenkor az őrség-vezető jelentésében történik**

lőn az előadás végét a tűzoltóparancsnok-ságnak, majd utána eltávozik.

Az elmondottakból láthatjuk, hogy a színházi szolgálat éppen olyan fontos szolgálattal, mint a készségi vagy jár-őrszolgálat. Itt is az a feladatunk, hogy éberségünkkel megakadályozzuk a szándé-kosságból és gondatlanságból keletkező tü-zeket és ezzel biztosítsuk dolgozó népünk kulturális fejlődésének zavartalanosságát.



**Általános tájékozódás céljából az őrség megemlékei a záporkezelők kezelő szervezetét**

## Kultúrélet az OTE tagozatoknál

Most, hogy az idő ősziére fordult és az oktatási idény is megkezdődött, kultúréletünk is meg kell indítanunk. Etekintetben sok tennivalónk van az egyes osztályoknál. A titkár bajtársak feladata az, hogy tervszerű szervezőmunkával, az adott körülmények és helyi lehetőségek között, létrehívjanak a bajtársak köréből színjátszó-csoportokat, énekkart, népi táncsoportokat és ha mód van rá: zenekart is.

A tűzoltóbajtársak között szép számmal vannak tehetséges nő- és férfibajtársak, akik szívesen bekapcsolódnának a kollektív kulturmunkába, amelynek megindításához, létrehozásához az OTE minden támogatást megad. Segíteni fogunk a színdarabok kiválogatásában és beszerzésében, a szükséges kottaanyagok megszerzésében és minden olyan probléma megoldásában, amely a kultúrgárda megszervezésének folyamán felmerül.

Leghelyesebbnek tartjuk, ha minden osztály kijelöl egy-egy kultúrfelelős bajtársat, akinek nevét közlik velünk és mi levélben megadunk minden felvilágosítást és útbaigazítást, ami a megszerzéshez szükséges. Időnkint ellátogatunk a már meglévő kultúr-csoportok munkájának megtekintésére és a helyszínen is egyengetni fogjuk útjukat, hogy az esetleges nehézségeket kiküszöbölhessük és a fejlődést elősegíthessük.

Természetesen, a kollektív kultúréletnek nemcsak az osztályok-

nál, alosztályoknál, de a legkisebb létszámú tagozatoknál is meg kell indulnia. Mindez azonban csak lépésről-lépésre valósítható meg. Ha az osztályok már megindították a kulturmunkát, kijelölték a kultúrfelelősüket és működik már a kultúrgárda: akkor kerülhet csak sor arra, hogy területükön az egyes tagozatok felé ezt a munkát kiszélesítsék és hathatós segítségére tudjanak lenni. Így adhatják át saját tapasztalataikat és a bevált munkamódszert, amellyel a szervezést lehetővé tették, s egyben például szolgálhatnak a kisebb egységek felé, amelyek előtt az osztályok és alosztályok már működő kultúrgárdáit bemutatni, szerepeltetni fogják.

Nagy gondot kell fordítanunk arra, hogy a szakmai továbbképzést elősegítsük. Szorosan kapcsolódni az OTE kulturmunkájához a bajtársaink továbbképzése, tehát kultúrágítációval kell azt előmozdítanunk. Meg kell győzni a bajtársakat arról, hogy csakis politikai és szakmai ismereteik fejlesztésével tölthetik be maradéktalanul hivatásukat, és ha ezt elmulasztják, elhanyagolják: méltatlanná válnak dolgozó népünk bizalmára. Tűzoltóhivatásunk oly feladatokat ró reánk, amelyeket csak tanulás, ismereteink állandó gyarapításával tudunk teljesíteni. A tudás fegyver, a tudás hatalom a nép kezében, a tartós béke és a szocializmus építése érdekében. Szerezzük meg tehát ezt a fegyvert és ezt a hatalmat, hogy győzedelmeskedjünk!

## Dekorációs anyagok tervszerű beszerzése

Az OTE központjához érkező jelentésekből megállapítjuk, hogy egyes tagozatok tervszerűtlenül és kampányszerűen szerzik be a dekorációhoz szükséges anyagokat. Ahelyett, hogy időálló, tartós anyagokat vásárolnának, — könnyen szakadó papírananyagból állítják össze egy-egy díszítési alkalomra a dekorációkat. Ily módon állandóan újabb és újabb beszerzésre kényszerülnek, ami minden alkalommal tetemes kiadásokkal jár, de célját el nem éri, mert több ízben nem tudják felhasználni ezeket a díszítéseket.

Felhívjuk a titkár bajtársak figyelmét, hogy a jövőben tartózkodjanak az ilyfajta, nem gazdaságos beszerzésektől. Dekorációhoz szükséges kellékeket tartós anyagokból (vászon, mólínó) vásárolják meg és ezeket az anyagokat vegyék leltárba.

## KÖNYVELÉSI ELSZÁMOLÁSOK PONTOS TELJESÍTÉSE

A tagozatoknál fennálló és világosan át nem tekinthető könyvelési elszámolások kiküszöbölése céljából minden tagozatunknak megküldöttük az új elszámolási mintát, amely az eddigi tévedéseket megszünteti. Felhívjuk a tagozatok figyelmét, hogy ezeket

az elszámolásokat pontosan vezessék, mert csak így láthatják tisztán pénz- és bélyeggazdálkodási tevékenységüket és a központ ellenőrzési munkája is csak ennek alapján végezhető el, idővesztés és felesleges papírfogyasztás nélkül.

## Milyen engedély szükséges a tagozatok rendezvényeihez?

A Népművelési Miniszter 1951. október 5-én kelt 1.011—3/1951. számú rendelete értelmében, folyó évi november hó 1. napjától kezdődőleg a műsoros előadások és táncmulatságok megtartásához a helyi tanács engedélye szükséges. Az engedélyt az esetleges kérelmezni kell, ha a rendezvényen belépődíjat nem szednek. Községekben és járás alá tartozó városokban az illetékes városi tanács, városi tanácsrehajtóbizottságától kell kérni a játszási engedélyt.

A kérelem bélyegmentes és ahhoz két példányban mellékelni kell a rendezvény részletes műsorát, amelyen a rendezésért felbajtárs nevét és lakcímét is fel kell tüntetni. Az OTE tagozat vezetője jogi személy, nem elegendő a törvényes rendelkezések betartásáért felelősségi kérdésében. Az egyéni felelősség elve alapján tehát kell jelölni a bajtársak közül minden esetben egyet, aki mint „fő rendező”, mind a színrekerülő műsorszámokért, mind a helyszínről rendelt és az előírt szabályok betartásáért, a hatóságok felé, személynél is felelősséggel tartozik.

Ezentúl nem szükséges külön rendőrhatalósági engedélyt kérni egy-egy műsoros est vagy táncmulatság megtartásához. Engedély iránti kérelmet csupán a helyi tanácshoz kell benyújtani és a tanács közvetlenül hivatából szerzi meg az elsőfokú rendőrhatalóság hozzájárulását. Az engedélykérelmet legalább 6 nappal az előadás megtartása előtt kell az illetékes helyi tanácshoz benyújtani.

Ha a bajtársaknak e renDELETELL kapcsolatban valamilyes felvilágosításra, kérvénymintára, stb. lenne szükségük: forduljanak legközelebb az OTE központjához és mi postafordultával megadjuk mind az útbaigazítást.

## A tűzoltóság multja, fejlődése, mai élete — képekben

Négy száz esztendőre nyúlik vissza a tűzoltóság története Magyarországon. A „céhbellek” és a diákság tűzmentési korszaka után önkéntes, majd hivatásos tűzoltóságok alakultak. A jelenlegi állami tűzoltóság mellett, jólképzett községi és üzemi tűzoltók örködnek dolgozó népünk javai felett.

Tervbevéttük egy dokumentálási megrendezését, amely fényképekben, rajzokban mutatná be tűzoltóságunk multját, de különösen azt a fejlődését, amelyet 1945. óta ért el.

Meggyőződésünk, hogy érdekes és bő anyag található szerte az országban, oly felvételek, amelyek szorosan összefüggnek a tűzoltóság multjával, de jelenével is.

Nagyobb tüzesetek oltási munkálatairól készült felvételek és mindazok a fényképek, amelyek tűzoltóink hivatásával és életével foglalkoznak: ezek alkotnák a kiállítás anyagát. Tervünk szerint először Budapesten mutatnák be, majd pedig, mint vándorkiállítás-

tást, az ország minden részére elküldönnék.

Különösen érdekelnek bennünket azok a felvételek, amelyek tűzoltólaktanyák, szertárak szereket mai állapotát mutatnak be. Fontos és érdekes volna a bajtársak e képek mellé felvételeket is beküldeniük nekünk, amelyek az 1945. évi években ábrázolják a tűzoltó épületeket. Így tudjuk kellőképpen dokumentálni majd a fejlődést és korszerű előhaladást amit tűzoltóságunk, — különösen községi vonatkozásban, — a szabadság óta elért.

Felhívjuk bajtársainkat tehát: kutassák fel, gyűjtsék össze és küldjék be hozzánk a fellelhető ilytermészetű fényképfelvételeket és készítsenek ezekhez fényképeket is, amelyek jelenlegi épületeink, szertáraink, felszerelésünk mai állapotát vezetik a múlt felé.

Legyünk mindnyájan munkatársai annak a kiállításnak, amely a tűzoltóság multjáról, fejlődéséről, mai állapotáról, telmes fejlődésünkről kíván megrendezni.

em tudjuk, kinck az agyában született meg ennek a film-zsölete, pedig megérdemelné, köszönetet mondjunk érte. adósságot törleszt le ez a amellyel a magyar színmű-öt önmagának és főként a ar népek tartozik.

vai József elvtárs emlékeze- veszéde után, amelyet azóta talan írásában is aláhúzott, : több és több olyan magyar ás kerül a közönség elé, y haladó magyar értékeink nborításával és heyes meg- ításával foglalkozik. Mert a ek nemcsak jelene és jövője es, hanem a multja, vagy leg- ) is multjának bizonyos ese- ei, történelmének bizonyos plői is megérdemlik, hogy kultúrára szomjas közönsé- megismerkedjék velük. A tanulságain keresztül még n tudja értékelni a jelen harcait és a boldog jövő ér- ben kifejtett áldozatos mun- amelynek iramát egyetlen atra sem szabad meglassi-

**MAGYAR SZINMOVESZET.** y ma már nemcsak műsorát- hanem gazdasági felépítésé- és művelőinek érzes- és gon- világlában is szociális tar- mal telítődött meg: büsz- tekinthet vissza hőskorának ny kimagasló egyéniségére. nek a művészi értelemben hős elődöknek harcolniok tít az elnémetesített városi ság értetlenségével, hogy ják a magyar nyelv jogát — iszínben, kocsmában, vagy ban felállított színpadjaikon. meg kellett küzdeniök az tokrácia ellenszenvével is, y minden ilyen kísérletezést carl gáncsolni, mert vélemény- szerint csak a németeske- vagy franciáskodó színpadi valékok érdemlik meg, hogy lásokra kerüljenek. Végül pe- e kellett győzniök a bürokra- zervek rosszindulatát, mert a lakájemberek még a kákán omót találták, ha úgy véle- k, hogy engedélyezésük nem té el az arisztokrácia és az nelesített városi lakosság ését.

**GYARMATI RABSZOLGA-** BAN élő magyar nép, ame- még a magyar arisztokrácia szípolyozott, a magyar nyelv mben sorakozott fel és így a megvívni döntő csatáját a i társadalmi felszabadulá- Színpadi vonatkozásban itt k a régi adósságok: Sha- zare, Molière és Schiller szín- ai, zenei vonatkozásban pe- Mozart, Rossini és Donizetti il. Nem is szöve arraól, hogy égőszemű fiatal jurátus: Ka- József, már legalább gondo- n foglalkozik a magyar drá- negalkotásával, amely nap-

jaikig a legtökéletesebb magyar tragédia.

**ENNEK A KORNAK,** a XIX. század elejének, színpadi hősnő- je az a Déryné, Széppataki Róza, akinek életével ismertei meg az új zenés filmjáték. Tizennégy éves korában jön fel Jászberényből Pestre és rövidesen fellép az el- hanyagolt Hacker-szálló bálter- mében. Húszéves korában férjhez megy Déry Istvánhoz, de ez a házasság csak két évig tart. A Hacker-szálló báltermében közli a társulattal az igazgató, hogy Bécs ki akarja éhezteni a magyar theátristákat és koplalás vár reá- juk. Aztán felteszi a kérdést, hogy ki vállalja ezt? Széppataki Róza kiáltja elsőnek:

— Maradunk!

**EKKOR KERI MEG** a kezéi Déry István, de ő kikusarazza. Édesanyja is megjön vidékről, hogy kiszabadítsa lányát a theá- risták karmai közül. Róza, hogy ne kelljen otthagynia a színpadot, kijelenti, hogy férjhezmegy Déry Istvánhoz. Ugyanitt jelentkezik a jurátuskodó, fiatal Katona Jó- zsef, aki követeli, hogy olyan darabokat játsszanak, amelyben a magyar nép a saját sorsát lát- ja. Minthogy ezt a követelését nem sikerül keresztülvinnie, ott- hagyja a színészkedést.

**KULCSÁR ISTVANNAK,** a ma- gyar nyelv lelkes szószólójának közbenjárására, a magyar színé- szek új hajlékot kapnak, a város- fal egyik bástyájából épített „Rondellá”-ban. A hatóság és az

arisztokrácia azt hiszi, hogy a magyar theátristák meg fognak bukni. Ennek épp az ellenkezője következik be. A sikerben nagy- része van a színház vidám csa- logányának: Dérynének. Más megoldás nem mutatkozik, mint a „Rondella” lebontása. A grófi intendáns ugyan meg tudná ezt akadályozni, ha Róza elfogadná arcátlan ajánlatát. Déryné azon- ban büszkén visszautasítja. Haj- léktalan lesz tehát a magyar színészet Pesten. Ekkor hangzik el Kulcsár István híres búcsú- beszéde:

— Mindegy, hol játsztok, esür- ben, kocsmában, vagy istállóban. A kakas is a szemétdombon kuko- rékol. Hangja mégis azt jelenti: hajnalodik!

**DÉRYNÉ, THEATRISTA TAR- SAIVAL,** ekhős szekereken elin- dul, hogy végigjárja a vándorszí- nészet rögös útját. Ekkor ismer- kedik meg Szentpéteri Zsigmond- dal, a vidám vándorszínésszel, aki megmagyarazza neki, hogy egyetlen igazi közönségük van: a nép. A vándorszínészek köte- lessége a nép vigasztalása, fel- világosítása és lelkesítése. Déryné megérti művészi küldetését és a szegény, kiuzsorázott magyar nép tanítója és mulattatója lesz.

**MISKOLCRA VETŐDNEK,** ahol azonban nem akarják elő- adni a polgármester sületlen „szo- morújáték”-át. Es ezért a Korona- szálló kocsiszínjében kell játszani- ok, ahová befúj a téli szél és beesik a hó. A kis nézőtér min- dennap tele van, de Déryné meg- betegszik. Ekkor látogatja meg régi theátrista társa: Katona Jó- zsef, aki elkészült a „Bánk bán”- nál. A vándortársulat lelkesen elő akarja adni éspedig Pesten, az állandó magyar théátrum kihar- colására. A grófi intendáns azon- ban a magyar színészekről úgy nyilatkozik, mint akiket a „finom, művelt” közönség kifütyülne. Dé- rýné vállalja, hogy bebizonyítja ennek az ellenkezőjét és este fel- lép a pesti német színházban. Döntő sikert arat. A tapsra a fűg- göny elé jön gitárjával és el- éneklí híres, német- és arisztokra- taellenes dalát, amelynek utolsó sorát: a „Csak azért is”-t a kar- zat népe vele együtt éneklí. A felcicomázott arisztokraták és pol- gárok sértődötten ugrálnak fel helyeikről. A grófi intendáns mégis kénytelen szerződést kí- nálni Dérynének, aki azonban visszautasítja:

— „Amíg fel nem épül a magyar théátrum, visszamegyek játszani a népek, az én szegény magyar népemnek

**E**ről szól az új magyar zenés filmjáték. Dérynéről, a ma- gyar vándorszínészet valóságos hősnőjéről, aki érezte és tudta, mivel tartozik a magyar népnek.



Az apa szeretett álmodozni. Ha valami megtetszett neki, végnélkül álmodozott arról, mint valami ténylegesen megtörtént, gyönyörű dolgról. Rendszerint az ablaknál szokott ülni, a nagy hintaszékben és hintázás közben beszélt ábrándjairól, beszélt, beszélt fáradhatatlanul, ébren álmodozva. A hintaszék kissé nyikorgott alatta, cigarettájának hamuja a tereire hullott.

Az anya egészen más természetű volt. Állandóan nyugtalanzkodott, izgult, aggódott valamiért. Azon volt, hogy minél jobban takarékoskodjék és mindig kinszenvedés volt számára, ha valamilyen alkalomból a félretett dollárokat elő kellett vennie, hozzá kellett nyúlania a megtakarított pénzhez. Rettentes volt számára, ha a megtakarított pénzből esetleg drága orvosságot kellett vennie, vagy Jimmy számára szükséges új nadrág vásárlására kellett a pénz, aki azon volt, hogy nadrágjait a legrovidebb idő alatt tönkretégye, mintha azok papírból készültek volna. Mindig a jövőre gondolt az anya és amiatt aggódott, mert azt mindig sötét színen látta.

A kis ház, amelyben laktak, jövőre bizonyára összedől, Pit Marconi pedig, aki az apát a jelenlegi állásába elhelyezte, hamarosan meghal apopletiában, mert mértéktelenül sokat eszik és akkor mi lesz vele és apával? Jimmy, aki alig múlt 17 éves, katonának ment, ahelyett, hogy otthon maradt és tanult volna. Ennek biztosan rossz vége lesz.

Az apa határtalan türelemmel hallgatta végig mind e panaszkodásokat, mint akkoriban, amikor még nem voltak összeházasodva. Megvárta, míg a panaszáradat kimerült és akkor kiválasztotta közülük éppen azt, ami anyagát legjobban nyugtalanította és gondolatmenetének egészen más irányt szabott, arról igyekezvén meggyőzni őt, hogy a helyzet egyáltalán nem olyan reménytelen és sötét. Hiszen a ház tavaly télen sem dőlt össze, úgy-e? Ha itt-ott kijavítják, bizonyára a jövő télen sem dől össze. Pit Marconi kétségkívül nagy személyiség, városuk politikai tényezője. Megengedheti magának azt, hogy gyógykezeltesse magát a legnevesebb orvosokkal, no nem igaz? És ha az orvosokat nem nyugtalanítja nagy hajlama a sok hús, a sok sör és sok whisky iránt, úgy neki nincs oka nyugtalanságra emiatt. Ami pedig Jimmyt illeti, ő a hadseregben majd rászokik a fegyelemre, megtanul egy szakmát, talán egy olyan specialitást, amely még nagy hasznára lehet az életben. De addig is Jimmy jelenleg is ismerkedik a nagy világgal és megszemlélti Tohiót, ősrégi templomaival és lakosaival, akik valamilyen mádnnyelven beszélnek.

Itt az apa mesélni kezdett — ezúttal Japánról.

Talán igaza van, — gondolta elernyedten az anya. Hát eddig tán nem tudtunk mégiscsak valahogy megélni? Való igaz, hogy eddig soha nem éhezünk, van valamelyes ruházatunk és tető van a fejünk felett. A háború alatt, amikor apának jó állása volt, hetenként félre tudtak tenni egy kis pénzt. Most is megfelelő állása van, a Gáz és Elektromos Művek szolgálatában áll, ellenőrzi a gázórákat és a választások előtt politikai agitációt folytatott, Pit Marconi megbízásából, aki segítségére volt elhelyezkedésében és mindig figyelemmel kíséri apa sorsát. Ami pedig Jimmyt illeti, hát nem írta-e meg, hogy az ő korában lévő katonákat nem küldik Koreába, ha pedig oda is küldik, akkor azokat, akik még nem töltötték be a 18. életévüket, — nem osztják be az előretolt állásba.

Az anya nagyot sóhajtott. Természetesen rosszabbul is mehetnének a dolgok. Megengedte, apának, hogy mindenféle, meg nem történt képtelenségeket meséljen Japánról egészen addig

amíg a cigaretta vége az ujjáig égett. Szerette apát, már azért is, mert ellenállást tudott tanúsítani az élet csapásai szemből és el tudott menekülni a valóság keserűségei elől ő rózsaszínű álomvilágába. Az ő hatása alatt meg tudott kezni az anya is a világtól való félelméről.

Az apa feljött a lépcsőn a verandára és belépett a hálóba. Az előszobában az asztalra dobta kabátját és kalapját, a konyha felé indult.

— Anya!

Izgalt hangja arra készítette, hogy gyorsan megfogja a kezét. Arckifejezéséből megértette, hogy valami komoly esemény történt, sokkal fontosabb, mint a boldog ábrándozásaiba szokásos kiruccanásai.

— Találd ki, mi történt? — mondotta.

— Jimmy! Jimmy hazajön?

Egy pillanatra árnyékba borult az apa arca.

— Nem. Egyáltalán nem felelt. — Honnan tudhatna volna meg valamit Jimmyről, ha egész napon át a gázórákat ellenőriztem?

— Ja, igaz — egyezett bele az anya. — De már nem kaptunk tőle levelet!

Az apát elégedetlenné tette, hogy anya összes gondolatát csak a fia körül szállnak. Természetesen helyes, hogy Jimmy gondol, de teljesen megfélemedezik minden egyébről. De a mosolyt erőszakolt magára.

— Anyuskám! Egy sürgönyt kapok — mondotta.

Az anya megtörölte kezét a kötényébe és a konyhába hozt ült.

— Egy sürgönyt? Kitől, miről?

Az apa nézte ősz haját, orcáit, amelyeken száraz feszült, a szemét és a szája körüli ráncokat. Az egész hazafelé azon gondolkodott: milyen taktikát alkalmazson, hogyan adja tudtára anyának a dolgot. Eleinte csak célozgatott rejtélyes tónusban és felkelti kíváncsiságát, amíg nem kiderül neki, hogy világosan fejezze ki magát és mondja el az egészet.

Most pedig úgy érezte, hogy nem tudja a tréfás szót fenntartani. Lágyan rátette tenyerét a fejére és simította a haját.

— Újból kezdődik a jó élet, anyuskám — mondotta. Nem fogunk többé kintlódni, heti 35 dollárból élni. Munkánként hozok majd egy borítékocskát, százhusz dollárnyit, talán százharminc dollárral is. — Itt észrevette, hogy az állai kissé megremegnek.

— No, hagyj abba — mondotta —, nem kell sírni.

— Nagyon nehéz sorsunk volt — suttozta az anya.

Az apa mosolygott.

— Gyerünk ki a konyhából. Fogadjunk, hogy egész a konyhában ültél...

Bementek együtt a szobába. Leültette anyát a díványra, maga pedig a megkönnyebbülés sóhajával a hintaszékbe ült. Amikor anya észrevette, hogy apa, szokásos poézata helyett a hintaszékben — újra hatalmába kerítette a nyugtalan érzés. Mi végigt fognak fizetni neki ilyen összeget? És milyen munkáért? Bizonyára ezt nem találta ki, vagy hitelt adott valamilyen üres szóbeszédre, újból fantáziálni, ábrándozni kezd.

— Miféle sürgönyről beszélsz? kérdezte. — Azt mond-  
hogy valamilyen sürgönyt vársz...

Az apa elnevette magát. A zsebéből egy csomag cigarettát  
elő és ünnepelesen rágyújtott.

— Sok sürgöny érkezik majd, de egyiküket nekem címezik.  
Az áll: „Ha ismét dolgozni akar a Chikem és Chikem  
L, úgy kérjük, hogy jelentkezék holnap...” A hintaszék  
szán megcsikordult.

— Anyuskám, újból üzembe akarják helyezni azt a nagy  
nyaggyárat a folyónál, ahol a háború alatt dolgoztam és  
és kerestem. És az összes volt dolgozókat állítólag leg-  
nyiban alkalmazták. Ma délből már mindenkinek szétküld-  
sürgönyöket. Ma találkoztam Marconival, aki nevetve azt  
ta nekem: „No apa, azt hallottam, hogy a Gáz- és Elek-  
sműveknek meg kell válnia sok tisztviselőjétől.” Marconi  
a fivő. Ő jól tudja, hogy többé nem foglalkozom ezzel  
álatos munkával, amikor háromszor-négyszer annyit ke-  
lek, mint most, mint ahogyan a háború alatt kerestem.

— Apa elhallgatott. Ugy tűnt neki, mintha az anya arca  
elborult volna. Vagy talán, csak a gyöngye világítás miatt  
ez így? ... Nem kellene felállnia és meggyújtania a lám-

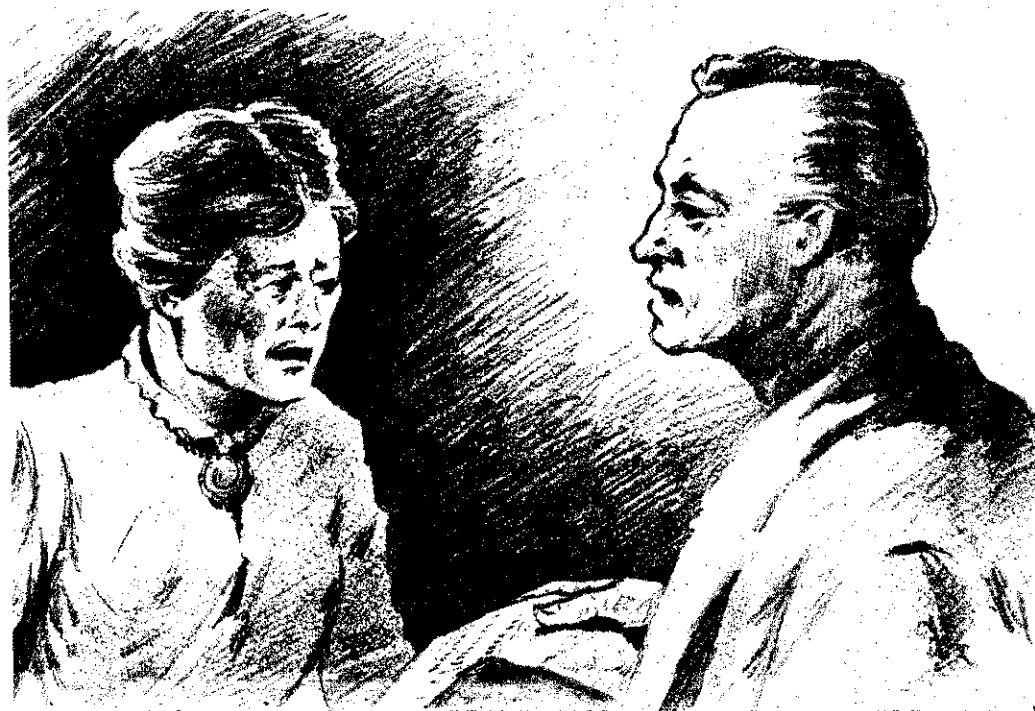

De mégis a helyén maradt és csak a hamut rázta le a  
51.

— Hiszen nem lesz háború? — mondotta tompán, az

z az észrevétel arra készítette apát, hogy egy másod-  
összerázkódják, de erőt vett magán.

— Hát mit tudsz te? — nevette el magát. — No mit is  
te? Hogy nevezed azt, ami Koreában történik? Rendőri  
dészeknek, rendszabályoknak?

— Nem lesz háború — ismételte az anya —, úgy-e, nem  
áború, amíg Jimmy a hadseregben van?

— hintaszék nyikorgása megszűnt.

— Jimmy nincs a háborúban — mondta az apa. — Értsd  
nyuskám, a fiú még nincs tizenkilenc éves. Egy katonát  
aki 18 évesnél fiatalabb, nem küldenek a frontra.  
Írta pedig ő maga írta, hogy az ő csapattestére azért  
zükség, hogy megszállva tarítsák Japánt.

— Igen — felelte az anya —, ő azt írta...

— Hát akkor miért kételedel? Nem hiszel a saját fiad-  
lzt gondold, hogy ő hazudik? Tudod, anyuska, néha nem  
n értelek. Hazajöttem valahára egy jó hírrel és te még  
em engedsz időt, hogy elmondjam...

Az anya felállt, hogy világosságot gyújtson.

— Az apa most szerencsétlen ember benyomását keltette,  
olyan gyerekre hasonlított, aki elvesztette cukorkáját.

— No, miféle élet ez? — folytatta himbálózva a hinta-  
székben. — Már nemsokára negyvenöt éves leszek és mit  
kaptam eddig az élettől a magam, a te és Jimmy számára?  
Utálatos munkát, nyavalyás heti 35 dollárért, de itt sem tud-  
tam volna megmaradni, ha nem nyalom a talpát Marconinak  
— magad is tudod, hogy miért...

— De most megváltozik minden — tette hozzá az apa.  
— Akkoriban elköltöttük az összes pénzünket. Most majd job-  
ban gazdálkodunk, lehetséges, hogy a felét félretesszük jize-  
tése-emnek. Várj csak: kiszámítom, mennyi jön ki, ha majdnem  
60 dollárt teszünk félre hetenkint. Ez egy évben háromezer  
dollárra rúg. Két-három év múlva, öregségünkre, szép kis há-  
zunk lesz... Vagy pedig, ha Jimmy hazajön, odaadjuk neki.  
Jimmy — tehetséges gyerek. Jól rajzol és mérnök vagy építész  
lehet belőle. Szilárd alapot akarok teremteni számára az élet-  
ben, nem olyat, mint amilyen az enyém volt.

— Elhallgatott, hogy rágyújtson egy cigarettára.

— Anyu, volt idő, amikor azt hittem, hogy nevelsz rajtam.

— No nem is hangosan nevelsz ki,  
de mégis kinevelsz, mert szere-  
tek mesélni neked szép dolgokat  
és arról beszélni, hogy milyen  
lehetett volna a mi életünk, ha  
egy kis szerencsém volna. A leg-  
fontosabb dolog: a szerencse. A  
többi magam verekedném ki.  
Amerika olyan ország, ahol a  
magamfajta ember boldogul, „ha  
csak egy kis szerencséje is van.  
Most pedig a szerencse a pár-  
tomra állt, lesz munka, sok  
munka lesz.

— A hamu a térdeire hullott,  
de nem vette észre.

— Ezt mind úgy el tudom  
képzélni, mintha saját szemeim-  
mel látnám. Autobuszra ülök és  
a nagy gyárba igyekszem, amely  
a folyónál fekszik. Az acélkapu  
kinyílik és az emberek ezrei,  
olyanok, mint én, keresztülmen-  
nek rajta...

— Csöngetés hallatszott. Az  
anya felállt, de az apa meg-  
előzte. Atölelte az anya vállait  
és azt mondta:

— Nem, nem, ez az én sürgönyöm. Ezt a sürgönyt én  
magam akarom átvenni. Erted, anyuskám?

— Igen — felelte az anya —, menj és vedd át.

Az anya hallotta, amint kinyitja az ajtót, hallotta, amint  
a küldönc valamit mondott. Meghallotta az apa vidám  
hangját:

— Természetesen, én vagyok! Adja ide, már régen várom!  
De várjon csak, azt hiszem, megérdemel néhány centet...

— Azután egy idegen hang azt mondta: „Köszönöm” — majd  
távolodó lépések hallatszottak és csönd állott be.

— Egy perc múlva az anya felállt.

— Apa! — szólt.

— Gyere ide, anya — felelte.

— Az anya észrevette, hogy az apa tántorogva jön be a szo-  
bába, beleütközve a bútorokba és arra gondolt: „Milyen furcsa,  
hiszen ég a lámpa, talán csak nem vakult meg?...”

— Odaszaladt hozzá, kivette az erőltlenül felőgő kezeiből a  
sürgönyt.

— Csak az első sort olvasta el:

— „A Hadügyminisztérium részvétellel értesíti Önöket, hogy  
fiúk...”

## Jó munkát végeztek az újfehértói bajtársak

Az újfehértói tűzoltóórs laktanyaépülete kicsinynek és korszerűtlennek bizonyult. A tanács a közelmúltban egy nagy, de elhanyagolt állapotban lévő épületet bocsátott az órs rendelkezésére. A kifelölt épület a tűzoltólaktanya céljaira megfelel, de szertár céljaira szolgáló épülete sajnos nem volt.

Az órs beosztottjai elhatározták, hogy a szükséges tatarozási és építkezési munkálatokat munkafelajánlással, szabadidejükből végzik el.

A tanács által kitalt anyagok felhasználásával a bajtársak kitarozták a laktanyát és felépítették a szertárt. Az újfehértói bajtársak ezzel a példaadó munkájukkal öt-ezer forintot takarítottak meg népgazdaságunknak.

## Megalakult a BM sportkörének tenisz-szakosztálya

A budapesti Dózsa Sport Egyesület belügyminisztériumi Sportkörén belül 1951. évi október hó 20-án megalakult a tenisz szakosztály. A szakosztály munkájában úgy a rendőrség, mint polgári és tűzoltó dolgozók vesznek részt. A szakosztály megalakulása annak eredményeképpen történt, hogy az évad folyamán egy kis és lelkes gárda a tenisz sportot népszerűsítette és annyira megerősítette a belügyi dolgozók előtt, hogy 50 fős létszámra növekedett és ennek eredményeképpen a belügyi sportközpont szakosztálya való alakulását lehetőnek tartotta. A szakosztály megalakulásában nagy segítséget nyújtott a pártbizottság, mely megteremtette a teniszsport üzésének úgy anyagi, mint erkölcsi feltételeit. Segítségül sietett a budapesti Dózsa Sport Egyesület tenisz szakosztálya is azzal, hogy a sportolók fejlődésének biztosítására edzőt bocsátott rendelkezésre és a sport éleli üzéséhez alkalmat kíván nyújtani azzal, hogy az újpesti fedett pályát meghatározott időben edzésre rendelkezésre bocsátja. Ezekután remélhető, hogy a teniszsport a belügyi dolgozók körében is széles népszerűsége fog szertenni.

## Kölcsönös áthelyezések

Az alábbi bajtársak keresnek olyan bajtársakat, akikkel kölcsönös áthelyeződiket kérhetik:

**SATORI JÓZSEF** tű. a győri osztályparancsnokság területéről, a Baranya megyei osztályparancsnokság területére;

**NÉMETH JÁNOS** tű. a székesfehérvári osztályparancsnokságról budapesti alosztályok területére;

## Az egri bajtársak példamutató munkája

A „MAGYAR TŰZOLTÓ” szeptemberi számában közlemény jelent meg, a takarékosági mozgalom első félévi eredményeinek értékeléséről. A bizottság döntése alapján az első helyezést a Heves megyei osztályparancsnokságra beosztott bajtársaink érték el.

A közelmúltban meglátogattuk többek között az egri bajtársakat és ott azt tapasztaltuk, hogy a bajtársak az első félévi eredmé-

lemesebbé teszik, mert egy eddig fűtési lehetőségek nélküli helyiséget fűthetővé tesznek.

Az udvar egyik sarkában egy halom roncsfecskendőt látunk. Az első pillanatban azt hisszük, kissejtezett ócskavas. Van ott mindenféle kocs, mozdony, targonca, és kézfecskendő. Ezek mind olyanok lesznek, mint az a három elkészült fecskendő, amelyet a közeljövőben adnak át a községi tűz-

— Itt nemcsak az anyagmunka karítás lényeges — mondják társaink, — hanem az is, hogy fuvarozás során sok üzemany tudunk megtakarítani.

Tovább is sorolhatnánk a dákát arra, hogy bajtársaink gyan takarékoskodnak azért, népgazdaságunknak minél anyag jussón a termelés céljára.

**REMELJÜK**, hogy az egri bajtársak a második félévben

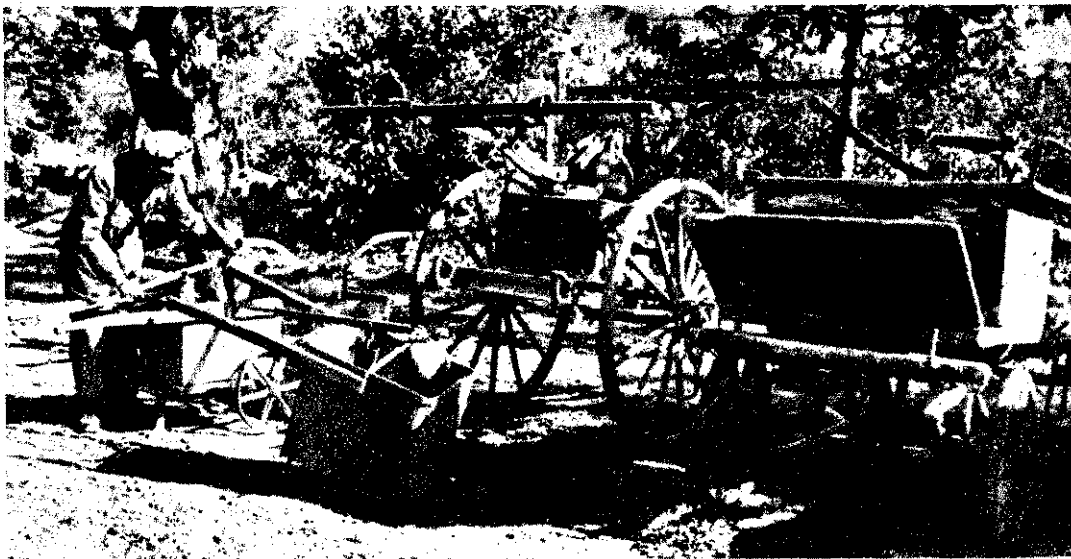

Az egri bajtársak a járás területéről összeszedték a roncs-fecskendőket, hogy újjáalakítva adják vissza községi bajtársainknak

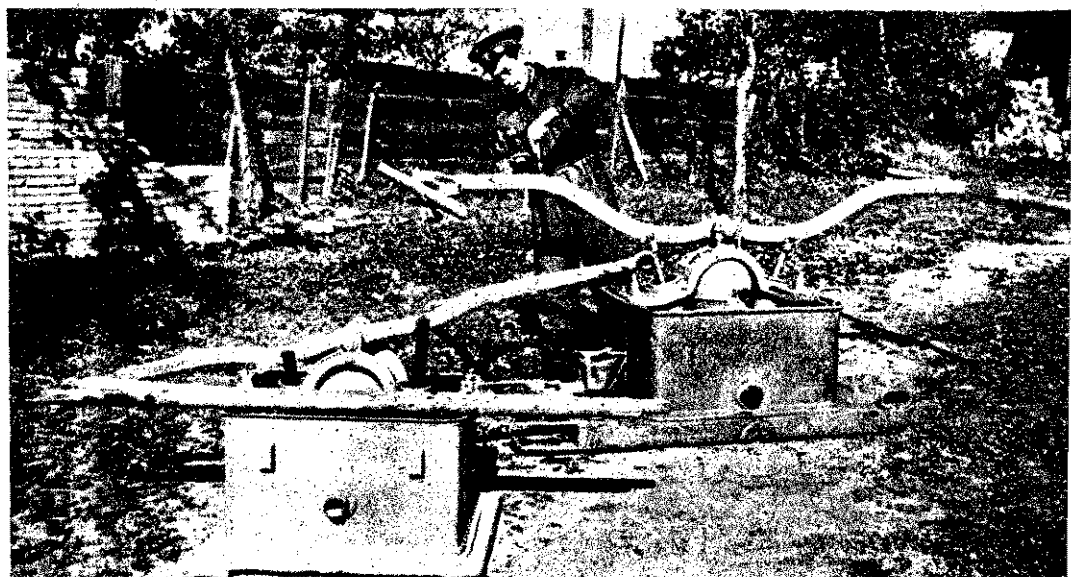

nyelket még tovább kívánják fejleszteni, mert a takarékosági mozgalom során a második félévre is igen komoly felajánlásokat tettek.

**BAJTÁRSAINKAT** éppen munka közben találtuk. Az egyik brigád egy kemény építésen dolgozott és örömmel közölték, hogy ezzel is sok pénzt takarítanak meg népgazdaságunk számára, azonkívül bajtársaink elhelyezését még kel-

lő bajtársainknak. Ezzel nemcsak anyagot takarítanak meg népgazdaságunk számára, hanem még szorosabbra fűzik kapcsolataikat a községi tűzoltó bajtársakkal.

A **LAKTANYA MELETT** folyik el az Eger patak, annak partján is tűzoltó bajtársakkal találkozunk: ők a patak medréből södret termelnek ki egy kocsimosó alapjának elkészítéséhez.

messze túlteljesítik az előírt takarékosági tervet és ez munkájukkal ismételtlen kler dolgozó népünk elismerés megbecsülését. Hiszünk az hogy az egri bajtársak példatató munkáját az ország mennyi tűzoltója követi, hozza is még jobban hozzájárul tűzoltóságunk a felemelt terv időelőtti teljesítéséhez békéért vívott harc győzelme.



# A Belügyi Sport Központ felhívása az MHK testnevelési rendszer próbáinak teljesítésére

A Központi Vezetőségének a versenymozgalmak fokozásáról határozata óta egész dolgozó népünk fokozott lendülettel felemelt ötéves tervünk sikeres végrehajtásán, mert tudjuk, hogy hazánkban a szocializmus alapjait rakja le, s a boldogabb jövőt építi. Ötéves tervünk sikerének legfőbb előfeltétele a tartós béke biztosítása.

Ékként folytatott harc megköveteli tüztőlóságunk és rendőrtagjaink, hogy a becsületesen, jól végzett munka mellett, fenek a béke fegyveres védelmére is. Ebben a felkészülésben társainkat az MHK testnevelési rendszer, amely biztosítja a rendszeres testedzést, a sportolás lehetőségét. Hazánkban terjed, adzott rendőrökre és tűzoltókra van szükség, akik le tudnak a nehézségeket, szívósan és keményen tudnak harcolni népünk érdekében s az egész világ dolgozóinak jövőjéért.

Csákos Bolsevik Párt arra tanította a legendás Komzomolok, ifjúságból egészséges, az életnek örülő embereket neveljen, felel tudják a haza erejét és meg is tudják védeni az ellenségeivel szemben. A magyar ifjúságnak, de különösen a tűz- és rendőrség DISZ-fiataljainak mindenben követniük kell a jó példáját. A Komzomol neveléssel év-évről-évre megbizonyított mozgalomban is, hogy felkészültek hazájuk építésére, és mindezen állnak arra, hogy szeretett hazájukat — ha kell — fegyveresen is megvédjék a támadók ellen. A Szovjetunióban a jó javaslatára hozták létre a GTO testnevelési rendszert. A bákban a szovjet dolgozók milliói tömegesen vesznek részt. A világ dicsőség a közösség érdekében végzett munka, a szovjet millió azért vesznek részt a GTO mozgalomban, mert tudják a GTO szintjeinek teljesítésével a kommunizmus építésére jut haza megvédésére válnak alkalmassá.

szabadulás után hazánkban a sport minden ágában soha nem fejlődés következett be. A sportélet felvirágozását a Szovjet, népi demokratikus államunk gondos támogatásának, a Dolgozó Pártja vezetésének köszönhetjük.

szovjet GTO példája nyomán hazánkban is létrejött az MHK mozgalom. Meg kell állapítani, hogy hazánkban az MHK sportmozgalma terén DISZ tagjaink nem követik a Komzomol példáját, hanem veszik ki a részüket a próbázásokból. Nem tartják fontos feladatnak az MHK próbáinak teljesítését. Tüztőlóságunk és rendőrtagjaink fel kell lamernük, hogy az MHK testnevelési rendszer segítségével a szolgálat jobb ellátásában, feladatainkra készen álljunk.

tan tüztőlósági és rendőrségi dolgozóknak, akik becsületesen teljesítik a rájuk váró feladatokra, részt kell venniük az MHK testnevelési rendszer próbáinak teljesítésében.

Az MHK elsősorban az ifjúság mozgalma, de megnyitja kapuit minden dolgozó előtt, aki részt akar benne venni. „A Szovjetunióban a sport a szocialista kultúra egyik elválaszthatatlan része és a nép közös tulajdona. A Párt, a kormányzat és Szabán elvtárs úgy tekinti a testkultúrát, mint a kommunista nevelés egyik fontos eszközt, mely megerősíti a dolgozók egészségét, munkakészségét és a szocialista haza védelmét.”

A tüztőlóság és rendőrség kebelében és DISZ-alapszervezeteinkben erős lemaradás mutatkozik az MHK próbázások terén. A Belügyi Sport Központ ezért felhívja a tüztőlóság és rendőrség dolgozóit az MHK testnevelési rendszer próbáira való felkészülésre és a próbák teljesítésére.

Dolgozó ifjúság Szövetségének tüztőló és rendőr tagjai! Vegyetek részt az MHK testnevelési rendszer kiállításában. Vegyetek részt tömegesen az MHK próbák teljesítésében. Legyetek a lenini-sztálini Komzomol példája nyomán a magyar MHK testnevelési rendszer zászlóvivői, járjatok elő jó példát. Segítsétek bajtársaitokat az MHK próbák teljesítésében. Szervezzétek az MHK mozgalmat.

Tüztőlók! Rendőrök! Tisztesek! Tiszthelyettesek!

Készüljétek fel és vegyetek részt az MHK sportmozgalomban, hogy a sportban felüldülve, éberebben örködhassatok a nép vagyona felett. Szerezzétek meg az MHK jelvényt és legyetek a szocializmus és a béke bátor, harcra való harcos védelmezői.

Tüztőló- és rendőrtisztek, hivatalvezetők! Járjatok elő jó példát! Beosztottaitok előtt, legyetek az MHK testnevelési rendszer jelvényének tulajdonosai. Példamutatástokkal segítsétek elő beosztottaitok testnevelését.

Tüztőló és Rendőr Nőbajtársak!

A Magyar Népköztársaság A'kotmánya számotokra a férfiakkal egyenlő jogokat biztosít. Eljétek a jogokkal! Fizikai, szellemi erőtlök és egészségetek védelme érdekében legyetek az MHK testnevelési rendszer aktív résztvevői. Vegyetek példát a szovjet nőkről, akik a világ sportmozgalmában az első helyet foglalják el. Az MHK jelvény megszerzésével bizonyítsátok be, hogy munkára, harcra készek vagytok.

Előre a szovjet GTO nyomán, Pártunk vezetésével az MHK mozgalom kiállításáért, hogy a szocializmus építése érdekében mindig Munkára Harcra Készek legyünk.

Az MHK előirányzat teljesítésével erősítsük a Békétábrórt!

## Egy kiváló Dózsa Sportkör munkája

„Tüztőló” hasábjain többször szerepelt a „Táncsics Mihály” névű iskola eredményes munkája. A legutóbbi alkalommal a Néphadsereg Napján szett sportversenyen is kiálltak meg helyüket bajtársaink. A sportversenyt a Néphadsereg Napja alkalmából rendezte a nagykanizsai honvéd csapat, amelyre Nagykanizsa sportkörét meghívták. Ezen a következő eredmények:

**3000 méteres síkfutás:**  
I. Ferenc tíf. 12 mp. II. Mihály tíf. 12 mp. III. Géza tíf. 12,1 mp.  
**1500 méteres síkfutás:**  
I. Sándor tíf. 61,2 mp. II. Imre tíf. 62 mp.  
**500 méteres síkfutás:**  
I. László tíf. 4,48 p. II. Enc tíf. 4,50 p.

**3000 méteres síkfutás:**  
I. Kálovics György tíf. tíf. 10,17 p. II. Furik László tíf. 10,27 p.  
**4x100 méteres síkfutás:**  
I. Dózsa Tüztőlóiskola 51,2 mp. (Kovács, Horváth, Tuboly, Pintér).  
**Gránát dobás:**  
I. Tóth István tíf. 66,20 m. III. Horváth Géza tíf. 61,20 m.  
**Gerelyvetés:**  
I. Horváth Géza tíf. 37,60 m. III. Tóth István tíf. 34,40 m.  
**Súlylökés:**  
III. Pintér Ferenc tíf. 9 m. (Ifjúsági).  
**Magasugrás:**  
II. Kovács Mihály tíf. tíf. 150 cm.  
**Távolugrás:**  
I. Kovács Mihály tíf. tíf. 5,37 m. III. Horváth Géza tíf. 5,15 m.

A sportversenyt a „Táncsics Mihály tüztőlóképző iskola sportköré nyerte meg 58 ponttal, a II. helyezést elért honvéd sportkör 32 pontos eredménye előtt.

Ezek az eredmények azt igazolják, hogy élénk és eredményes sportélet folyik a „Dózsa” sportkörben. Ez elsősorban Kálovics György tíf. tíf. bajtárs szorgalmas munkájának köszönhető, mert Kálovics tíf. tíf. komolyan fogta fel a sportkörök munkáját, s sikerült nagymértékben népszerűsíteni a rendszeres sportéletet és ezen keresztül a sportkörök munkáját. Meg kell említeni, hogy nagyon sok helyen nem építetik ki a „Dózsa” sportköröket, s sok helyen, ahol meg is alakultak, csak papíron léteznek. Ezzel szemben az iskola „Dózsa” sportkörének munkáját példának állítottuk a többi sportkör elé. A sportkör vezetősége természetesen dolgozott és így a sportfejlesztési tervet többszörösen túlteljesítette. Ennek eredmé-

nye lett az, hogy a jó tömegsporttal egyidejűleg minőségi sportolókat is neveltek, négy III. és kettő II. osztályú sportoló sikerült kinevelniük, akiknek besorolása folyamatban van.

Szeptember 20-án ünnepélyes keretek között osztották ki az MHK I. fokozatának jelvényeit 156 bajtársnak, négy bajtárs pedig a II. fokozat jelvényeit kapta. Bajtársaink itt is jó munkát végeztek: ezen a téren is messze túlháladtak az előirányzatot, mert I. fokozatból 35, II. fokozatból pedig 2 fő volt az előirányzat.

Ezeket kivül megrendezték a „Dózsa” SE által kiírt háromtusa bajnokságot is, ahol szintén jó eredményt érték el a versenyzők. Közülük az egyes számokban legjobb eredményeket elért bajtársak nevét:

**Lövészetben:**  
Cséza tíf. Kálovics tíf. Tordai tíf. Esztergályos tíf. és Schmuck tíf.  
**Kézigránát dobásban:**  
Tóth tíf., Horváth tíf., Virágh tíf.  
**Gyaloglásban:**  
Horváth tíf., Juhász tíf. Az iskola sportkörének jó munkája nagyrészt annak tudható be, hogy mind a pártszervezet, mind az iskolaparancsnokság minden támogatást megadott a sportkötőnek, aki élt is a lehetőségekkel, minden erejét és tudását felhasználta arra, hogy az MHK próbákat minél több bajtárs tegye le sikerrel és ezáltal minél többen kapcsolódjanak be a rendszeres edzésbe, hogy így bajtársaink még több fizikai és szellemi felkészültséggel állhassak meg helyüket dolgozó népünk vagyónak védelmében.

### ARÓTÜZOLTÓ

ar tüztőlóság folyóirata. tíf. a szerkesztőbizottság. Felelős szerkesztő: Csillag Gyula tüztőló alelnök. Felelős kiadó: és Allamigazgatási rv. és Folyóírátkiadó igazgatója. Szerkesztőség: Jajcsay Zsuzsanna-út 7. telefon: 418-732. Kiadóhivatal: Szemere-u. 10. telefon: 120-243. B. egyszám: 999.207. Kiadó Nyomda, Budapest. s a nyomda igazgatója.



A nagykanizsai bajtársak jól sikerült MHK-gyakorlata





**A BELÜGYMINISZTER ELVTÁRS KITÜNTETTE  
LEGJOBB TŰZOLTÓ ELVTÁRSAINKAT**



Gaál Ferenc tű. alezredes főosztályvezető-helyettes elvtárs  
ünnepi beszédét mondja



Belsőügyminiszter elvtárs képviselőjében főosztályvezető-helyettes elvtárs átadta a soronkívüli előléptetést jelentő kinevezési okmányt és vállapot

# NOVEMBER 7. a Budapesti Osztályparancsnokságon

**A** Nagy Októberi Szocialista Forradalom 34. évfordulóját méltóan ünnepelte meg a Budapesti Osztályparancsnokság is.

Tűzoltó elvtársaink lelkesen felkészültek erre a nagy napra és az osztályparancsnokság felkészített kultúrtermet zsúfolásig megtöltötték elvtársaink és hozzátartozóik.

Zsitva István tű. szds. elvtárs, osztályparancsnok nyitotta meg az ünnepélyt és felolvasta a Belügyminiszter elvtárs ünnepi napi-parancsát. E parancs, megemlékezve a nagy évfordulóról és a tűzoltóság jövőbeli feladatairól, elrendeli, hogy a honvédség és az Államvédelmi Hatóság példájára, a rendőrség, a légoltalmisták és a tűzoltóság tagjai ezentúl, az eddigi „bajtárs” megszólítás helyett, szolgálatban és szolgálatonkívüli érintkezésben egyaránt, az „elvtárs” megszólítást használják.

**E**zután Gaál Ferenc tű. alezredes elvtárs, a belügyminisztérium tűzrendészeti főosztályának h. vezetője, emelkedett szólásra.

**A Budapesti Tűzoltó osztályparancsnokság kultúrtermet zsúfolásig megtöltötte az ünnepi közönség**



— Mi, tűzoltók — mondotta —, határtalan lelkesedéssel ünnepeljük a Nagy Októberi Szocialista Forradalom mai évfordulóját. 1917 november 7-én az orosz munkások megdöntötték a kapitalizmust és Lenin elvtárs útmutatásával mellett, Sztálin elvtárs vezetésével, felszabadították a cári elnyomás alatt sínylődő proletárokat.

A továbbiakban rámutatott arra, hogy nemcsak az orosz munkásság, de a népi demokráciák államai, így mi is, elsősorban és döntően a Nagy Októberi Szocialista Forradalom sikerének köszönhetjük szabadságunkat és függetlenségünket. A Nagy Októberi Forradalom hősei vívták ki és tereinfelték meg az alapot ahhoz, hogy a dőrmázas Szovjet Hadsereg által történi felszabadításunk nyomán mi is lerázhattuk a kapitalizmus béklyóját és a kizsákmányolók kezéből a dolgozó nép vehette át a hatalmat.

**1945**-ben új fejezet kezdődött hazánk történetében. November hetedikénél azonban nem következhetett volna be április 4-ike sem! A munkásosztály és a dolgozó parasztság megdönthetetlen szövetsége segített bennünket eredményeink elérésében. Üzemeink dolgozói november 7-ére komoly felajánlásokat tettek és teljesítettek. Ebben nem maradtak el tűzoltóegységeink sem. Tűzoltó elvtársaink felajánlásait és teljesítményeit között kiemelkedő eredményeink vannak. Ezek mellett megmutatták, igazolták szakmai képzettségüket és fegyverzettségüket tűzoltóink az október 28-án lezajlott Országos Tűzoltóverseny alkalmával is, ahol tanújelét adták annak, hogy tudatában vannak hivatásuk fontosságának és éberen örködnék szocialista államunk, a dolgozó nép vagyona felett.

Tűzoltóságunk a legutóbbi időkben nagymértékben fejlődött. Ezt Pártunk és kormányzatunk segítségének köszönhetjük. Pártunknak és kormányzatunknak köszönhetjük azt is, hogy a mai ünnepélyen mindnyájan új ruhában vehettünk részt.

Sorakozunk még szorosabban Pártunk mögé és zárkózzunk fel szeretett vezérünk, Rákosi Mátyás elvtárs mellé — fejezte be beszédét Gaál főosztályvezető h. elvtárs.

Ezután Zsitva szds. elvtárs idézte, hogy a Belügyminiszter elvtárs a mai nagy ünnep nap alkalmából több tűzoltó elvtársat előléptetett, továbbá, a legjobb munkát végző tűzoltó elvtársakat, beszései alkalmán pénzjutalomban részesítette.

**A**z előléptetésben részesült tűzoltó elvtársak kinevezési, illetve előléptetési okmányt Gaál alez. elvtárs átadta az új vállappal együtt, s ugyancsak 5 osztályt ki a pénzjutalmakat tartalmazó borítékokat is. A terem közönsége, tűzoltó elvtársaink és hozzátartozóik lelkes tapsokkal üdvözölték a tüntetőket.

A felemelő ünnepség után kultúrtermett meg emlékeztetésre ezt a feledhetetlen napot.

**Polgár József tű. t. örm. elvtársat kiváló munkájáért soronkívüli alhadnaggyá léptette elő a Belügyminiszter elvtárs**



# MAGYAR TŰZOLTÓ



A MAGYAR TŰZOLTÓSÁG FOLYÓIRATA

## A MAGYAR NÉPKÖZTÁRSASÁG BELÜGYMINISZTERÉNEK

November 7.-i

# PARANCSA

Budapest, 1951. évi november hó 7-én.

Eltársak, Rendőrök, Légóltalmisták, Tűzoltók! Tiszteletteljesek, Tisztek, Tábornokok, Politikai Munkások! A világ dolgozó a hős szovjet néppel az élen, a világ történelem legnagyobb napjának, a Dicsőséges Nagy Októberi Szocialista Forradalomnak 34-ik évfordulóját ünnepeljük. Ez a nap új korszakot nyitott az emberiség történetében, a proletárforradalomnak korszakát és megemlékezett a világ dolgozóinak azt a nyílt bázisát, melyre büszkén tekint, erőt merít belőle valamennyi elnyomott nép. A Nagy Októberi Szocialista Forradalom zászlója a világ minden népének lobogója lett. Ez alatt a zászló alatt hozták el 7 évvel ezelőtt a nagy Szovjetunió, a Vörös Október fiait a mi szabadságunkat. Lenin és Sztálin útmutatása alapján, Rákosi elvtárs vezetésével vívtuk meg azokat a győzelmes csatákat, melyeknek eredményeként munkásosztályunk visszavonhatatlanul kezébe vette a hatalmat. Nehéz harcainkban szünet nélkül ott éreztük a Nagy Szovjetunió, Sztálin elvtárs segítő kezét. November 7-e kiinduló pontja a mi szabadságunknak, ezért ünnepeljük a magyar nép ezt a napot nagy nemzeti ünnepként.

Nagy Állami Ünnepeinken, November 7-én elrendeltem, hogy a Belügyminisztérium egyenruházott szerveinél az egymással való szolgálati, vagy szolgálaton kívüli érintkezésben 1951 november 7-től kezdődően a „bajtárs” megszólítás helyett az „elvtárs” megszólítást használják. A parancsnokok és politikai munkások gondoskodjanak róla, hogy a Szolgálati Szabályzatban a „bajtárs” szót azonnali hatállyal „elvtárs” szóra kiavítsák.

A felszabadulás után Néphadseregünkben és az egyenruházott testületeknél a „bajtárs” megszólítást vezettük be. A „bajtárs” megszólítás bevezetése kifejezte annak az új életnek a kezdetét, amelyet a dicsőséges Szovjet Hadsereg hozott el számunkra.

Kifejezte, hogy megszűnt a tiszt „urak” kasztja, amely egyetlenül elnyomta és sanyargatta a nép fiait. Ez a megszólítás azonban csak a felszabadulás utáni első lépés átmeneti helyzetének felelt meg, amikor még nem volt egységes népfrent kormánya vezette az országot

ügyeit, mint most. A népi demokrácia győzelme és a szocializmus építése terén elért hatalmas sikereink azt jelzik, hogy nagyot fordult a történelem kereke hazánkban. Ezért elérkezett az ideje annak, hogy miként az „elvtárs” megszólítás általánossá és népszerűvé válik a magyar dolgozó soraiban — Néphadseregünk és Államvédelmi Hatóságunk példája nyomán — a Belügyminisztérium egyenruházott szerveinek személyi állományánál, az egymással való érintkezésben is kifejezésre jusson a magyar haza fejlődésének az a magasabb foka, amely egész dolgozó népünkre jellemző.

Rendőr Elvtársak! Minden erőttökkel és tudástokkal harcoljatok népünk ellenségei ellen. Keményen sujtsatok le azokra, akik bűnös cselekményeikkel akadályozni igyekeznek szocializmust építő dolgozó népünk munkáját. Kutassátok fel és leplezzétek le azokat, akik a szocialista tulajdon és a dolgozók fosztogatásából akarnak könnyelmű életet élni. Az új oktatási évben jól használjátok ki a tanulási lehetőségeket, hogy azonnal felismerjétek az ellenség bármilyen formájú megnyilvánulását.

Légóltalmista Elvtársak! Erőt és fáradságot nem kímélve sajátítsátok el a légóltalmi ismereteket, teljesítményeket becsülettel feladatokat, dolgozó népünk nyugalma és biztonsága érdekében. Ne felejtsetek el, mi békét akarunk, de ha az agresszorok támadnak, őket teljes felkészültséggel kell fogadni.

Tűzoltó Elvtársak! Fokozott éberséggel őrkdjétek gyáraink, üzemeink, szocialista vállalataink, terményeink, otthonaink biztonsága felett. Akadályozzátok meg, hogy az ellenség romboló, gyujtogató, szabotázs munkát végzhessen. Emeljétek politikai és szakmai tudásotok színvonalát, hogy a károkat megelőzhessétek, gyorsan elháríthassátok.

Dicsőség a Nagy Októberi Szocialista Forradalom lángeszű vezérének: Leninnek és Sztálinnak!

Parancsomat az egész személyi állomány előtt fel kell olvasni.

HÁZI ÁRPÁD s. k.,  
a Magyar Népköztársaság belügyminisztere

# A NAGY OKTÓBERI SZOCIALISTA FORRADALOM

November 7-én a dolgozók százmilliói a világ minden részén örülési lelkesedéssel ünnepelték meg a Nagy Októberi Szocialista Forradalom győzelmének 34. évfordulóját. A Szovjetunió legyőzhetetlen ereje és politikai tekintélye, a marxizmus-leninizmus ellenállhatatlan terjedése: a kapitalista országok elnyomott proletariátusának és a gyarmatok leigázott népeinek legnagyobb ünnepévé tette ezt a napot, amely az emberiség történetében először szüntette meg embernek ember által való kizsákmányolását.

A Nagy Októberi Szocialista Forradalom győzelme minden üldözött és elnyomott nép számára megmutatta a rabságból, az elnyomottságból, a szenvedésből és a nyomorból a felszabaduláshoz és a felemelkedéshez vezető utat. Lenin lángelméje ragyogja be ezt az utat, amelyen Sztálin elvtárs zseniális éleslátással vezeti a Szovjetunió népét és az egész békeszerető emberiséget az új, boldog, szocialista társadalom felé.

A világ minden részében a szocializmus harca- és tettekre kész híveinek hatalmas seregszemléje volt november 7-e. A dolgozó milliók törhetetlen hűségükkel tettek tanúbizonyítást a világ békétáborát vezető nagy Szovjetunió és bölcs vezére: Sztálin elvtárs iránt.

Ezeknek a gondolatoknak a jegyében zajlott le november 5-én a Bösörményi úti rendőrtisztképző iskola dísztermében a belügyminisztérium ünnepi pártnapja. Az ünnepségen megjelentek a Magyar Dolgozók

igát és szabadulhat fel a nép az elnyomás, a kizsákmányolás, az önkényuralom alól.

A Nagy Októberi Forradalom hatására a forradalom szele végigsöpörte Európát, így hazánkban a Nagy Októberi Forradalom nyomán a Párt vezetésével a nép kezébe került a hatalom.

Az 1917-es győztes forradalom felmérhetetlen segítséget nyújtott a magyar forradalomnak, a fiatal, nagy kezdeli nehézségekkel küzdő Magyar Kommunista Pártnak. Az 1918-as októberi forradalom zürzavarában a kommunistákon kívül senki sem volt, aki világos, érthető, megvalósítható tanácsokat tudott volna adni a nemzetnek. A fiatal Kommunista Párt mutatta a helyes utat. A Tanácsköztársaság, amelyre annyi rágalmat, piszkot szórt a magyar burzsoázia 25 esztendőn keresztül, nem valami kisebbség uraima volt, hanem a Kommunista Pártot követő magyar dolgozó nép többségére támaszkodott.

A magyar kommunisták azonban még távolról sem rendelkeztek a nagy Bolsevik Párthoz hasonló tapasztalatokkal, így a minden oldalról megindult Intervenció támadás következtében a Tanácsköztársaság elbukott.

Abban a negyedszázados szörnyű elnyomásban, amely a Kommunista Pártnak osztályrészül jutott 1919 után, nemcsak a százfélé sejtés jelentett felmérhetetlen támaszt számunkra, amelyet a Szovjetuniótól kaptunk, hanem az Októberi Forradalom győzel-

és a polgárháború néhány esztendeje. hány esztendő nehéz harcát megmegerőltették, keményre kovácsolták a sevik Pártot, a kommunistákat, a népet.

Mi ilyen forradalmi és polgárháború nélkül, szinte rögtön a Szovjetunió fűdtő harca nyomán közvetlenül történő békés építő munkára. Ez megkönnyíti fejlődésünket, de hátránnyal is járt. hátrány elsősorban abban állt, hogy a békés fejlődésben, ebben a békés építőkában a mi kommunistáink nem tudták tudhatták kellő mértékben elsajátítani a kommunista erényeket, amelyeket a letunió Kommunista (bolsevik) Pártunkommunistái a Forradalom, a polgárevőnek idejében sajtóítottak fel. most kell kifejleszteni funkcionárius Pártunk tagságában, dolgozó nép ezeket a harcok kommunista erényeket tanítani őket arra, hogy szilárdak, mehatatlanok legyenek, ha bajok, nehörtornyosulnak fölöttünk. Ilyenkor mi meg igazán, hogy ki a jó kommunem inog meg a bajok tengerében.

A továbbiakban miniszter elvtárs meztelenséggel fordult a jelenlevőkhez:

Mit tanított Lenin elvtárs a Nagy C Forradalom győzelmé után?

„Befejeztük a háború egyik székészülünk kell a másodikra, de h mikor fog eljönni, nem tudjuk. Ugy h lekednünk, hogy amikor eljön, mi a magaslátán álljunk.”

Bennünket a győzedeimes Szovjet sereg felszabadított, de ne felejtjük e az amerikai imperialisták, azok ügynhaborúra készülnek, déli határainkon ugrásra készen állnak az amerikai hlisták láncos kutyái, Tito és bandája szocializmusunk építését vérbe fojtják.

Helyes, ha nyugodt önbizalom él között, de készítsük elő a nehézségek társainkat, hogy ne érje őket váratlan fejtük felett megdördül az ég, hogy őket várathatnunk, ha megpróbáltatásokkal szembenézni.

Nyomatékosan rámutatott a miniszter társ az előttünk álló, megoldásra váró adatokra:

Nekünk, a belügyminisztérium dolgozó tanácsokat segítenünk kell azoknak a telményeknek végrehajtásában, ami a csokra a szocializmus építése során, a gazdaság szocialista átszervezése során.

A mi rendőrségünk tagjainak nagy képeink, a szovjet hősök nyomán kelszánt harcosokká kell válniuk, akik szeretik felszabadult hazánkat és dolgozó pünket, akik izzón gyűlölik a nép ellen a háborús gyújtogatásokat, az amerikai rialisták magyarországi ügynökeit, a munkájukkal harcolnak a népvagyon védéséért, a kártevőkkel, a népvagyon gatóival szemben népünk nyugalmát, közbiztonságáért.

A mi légoitalmistáinknak éreznijük munkájuk nagy felelősségét, tudniok hogy mi békét akarunk, de ha há megtámadnák a háborús örültek, ne bennünket a légoitalom terén sem feletlenül.

A tüzoltóknak meg kell tanulniok, minél nagyobbak eredményeink, annál é az osztályharc, mert sikereink a ha veszített osztályelleneséget egyre élese madásra ingerlik, elvesztett hatalma szerzéséért, és ennek elérése érdekél

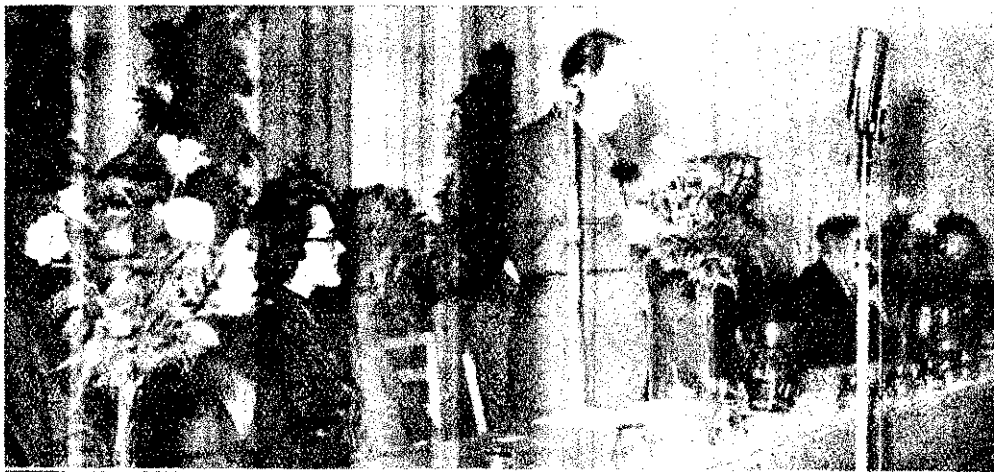

Házi Arpád Belügyminiszter elvtárs ünnepi beszédét mondja

Pártja, a Néphadsereg, az Államvédelmi Hatóság, Budapest főváros tanácsa és a kerületi tanácsok, a rendőrség, a belügyminisztérium műszaki alakulata és a tüzoltóság képviselői.

Az ünnepi pártnapot Pücze Tibor elvtárs, a belügyminiszter első helyettese nyitotta meg és felkérte az ünnepi pártnap előadóját, Házi Arpád Belügyminiszter elvtársat előadásának megtartására.

**HÁZI ARPÁD BELÜGYMINISZTER ELVTÁRS** általános figyelem és érdeklődés mellett így kezdte beszédét:

Harmincnégy évvel ezelőtt Lenin és Sztálin elvtársak vezetésével a nagy Bolsevik Párt forradalmi harca vezette az orosz dolgozó népet, megdöntötte a cári önkényuralmat és a föld 1/8-át kiragadta az imperialisták karmaiból. Ez a forradalmi harc nagy hatást gyakorolt az egész világ dolgozóira, megmutatta az utat, hogy hogyan rázhatja le az

mének puszta tenye is. Nemcsak a tanulás, de még a szenvedés is könnyebb lett, amlóta a kommunista szabadságharcosokat világ-szerete éltette és erősítette a tudat, hogy a föld egyhatodán győzött és diadalmasan épül a szocializmus.

És eljött az idő, amikor a Szovjetunió a fasizmusra mért pörölycsapása nyomán a Szovjet Hadsereg hősei vérik hullatásával elhozták a felszabadulásunkat. Forradalmi vívmányokat kaptunk anélkül, hogy dolgozó népünk, kommunistáink átmentek volna a forradalmi harcok megpróbáltatásain. Természetesen nekünk is voltak harcaink és ezekben Pártunk, kommunistáink, dolgozó népünk megálta a helyét. De nem szabad szem elől téveszteni, hogy ezek aránylag könnyű harcok voltak. Mi nem mentünk át a forradalmi idők erőfeszítéseim. Ebben is látni kell a Szovjetunió és hazánk fejlődése közötti különbséget. A Szovjetunióban a békés építő munkára való áttérést megelőzte a forradalom

# ÜNNEPELTÉK A BELÜGYMINISZTERIUM DOLGOZÓI

n eszközt felhasznál. Már csak ezért zánknak politikailag és szakmailag jól állt tűzoltókra van szüksége, akik ébékődnek a nép vagyona felett, jó munkal megelőzik és megakadályozzák, nép ellenségei építő munkánk eredmény aknamunkájukkal, gyujtogatásukkal kozhassanak.

ves Elvtársak! A Szovjetunió Boisevik a békés időkben a sztálini 5 éves korszakában nevelte az ifjúságot, öntudatos, harcedzett hazafiakká, akik voltak a második világháborúban a vezette fasiszta hordákat megsemmi- Nekünk is a viszonylag békés idő- ill előkészítenünk dolgozó népünket nehézségre. Ma ismét növekvőben szocializmust építő népeket fenyegető s veszély, de egyre jobban növekrősödik a békétábor ereje.

gyyszerű emberek a világ minden táján fokozottabb mértékben meggyőződnek hogy a szocializmuson kívül nincsen és az emberiség számára, hogy az új háború fenyegetéséltől, a munkaség borzalmaiból a nemzeti elnyomás ló felszabadulást a szocialista társas- a proletárdiktatúra hozhatja meg.

rsak! Legyünk büszkék arra, hogy a korban élhetünk és katonái, rész- chetünk annak a hatalmas küzdelem- nelynek feladata kiharcolni ma biztos munkával, holnap talán más eszközök- mi eszméink dladalát, Marx-Engels- ztálin eszméinek dladalát. ink ennek a nagy nemzetközi küzde- itt, a magyar szakaszán résztvevői, cosai. Vigyázó szemekkel figyeljük és szeretett vezetők, Rákosi elv- nutatásait.

népünk nagy ünnepe, a világ dolgo- felszabadítását elindító Nagy Októberi sta Forradalom 34. évfordulója! El- Szovjetunió Kommunista Pártja és zére, a nagy Sztálin!

LKES TAPSSAL ES ÉLJENZÉSSEL OTT BESZÉD UTAN Házi Árpád miniszter elvtárs azoknak a tanács- ik, rendőröknek, légóltalmistáknak és elvtársaknak a mellére tűzte a kor- adományozta kitüntetések, akik a mus építése terén kiváló munkát vé- majd többszáz rendőr elvtársnak a onszági Ermet és a kitüntetett tűzoltó knak a Tűzrendészeti Ermet függesz- nellükre.

tüntetésben részesített elvtársak fe- ett sorokban vonultak fel a díszemel- Felemelő látvány volt, amint a ki t elvtársak lelkesedéstől sugárzó arc- ék át a megérdemelt kitüntetésekét. hez Házi Árpád Belügyminiszter elv- zszorítással fejezte ki jókívánságait. lévők a kitüntetett elvtársakat lelkes és éljenzéssel üdvözölték.

g emlékezetes marad ez az élmény amára, akik kitüntetésben részesül- azok számára is, akik e jelenetnek lttak. A tűzoltóság történetében ez első alkalom, amikor tűzoltó elvtár- üntetésekét kaptak, s amikor a Bel- szter elvtárs személyesen fejezte ki yar Népköztársaság kormányának ülését a jó munkát végző tűzoltó elv- ánt. íntelések kiosztása után Pöcze Tibor

elvtárs szintén további eredményes munkát kívánt. Azt az óháját fejezte ki, hogy a kitüntetésben részesült elvtársak jó munkája legyen példamutatás mindazok számára, akik ezúttal még nem részesülhettek ilyen elismerésben. A kitüntetett elvtársak jó példája ösztönözzön mindnyájunkat még nagyobb eredmények elérésére, hogy a legközelebbi nagy ünnep alkalmával még számosan részesülhessenek ilyen kitüntetésben.

**AZ ÜNNEPI PARTNAPOT A BELÜGY- MINISZTERIUM KULTURGÁRDÁJÁNAK NAGYSZERŐ MŰSORA EGESZÍTETTE KI.** A nagyszerű ünnepi pártnap az Internac- nálé hangjai mellett ért véget.



Belügyminiszter elvtárs Püstös József tűzoltó elvtársnak kitűzi a dolgozó népünk megbecsülését jelentő kitüntetést

Ez az ünnepség örökké emlékezetesé tette a tűzoltó elvtársak számára a Nagy Októberi Szocialista Forradalom 34. évfordulóját. A tűzoltó elvtársak meggyőző- hettek arról, hogy a Magyar Népköztársaság kormánya éber figyelemmel kíséri a mi munkánkat és a kiváló teljesítményeket méltó módon jutalmazza.



„Éljen Sztálin, éljen Rákosi, éljen a Párt!” — Leikes tapssal fejezték ki haláljukat az ünnepi pártnap résztvevői

A NAGY ÜNNEPNAPNAK AZONBAN A TŰZOLTÓSÁG SZÁMÁRA MAS TANULSA- GAI IS VANNAK. Népgazdaságunk rohamos fejlődése elengedhetetlen követelményként állítja eléink a tűzvédelem tervszerű meg- erősítését. A Magyar Dolgozók Pártjának II. Kongresszusa döntő feladatként szabta meg számunkra, hogy az ipar és a mező- gazdaság által termelt javakat a tűz pusztításától és az ellenség kártevéséltől meg- védelmezzük.

Ezeket a rendkívül komoly és népgazda- ságunk további fejlődése szempontjából nagyfontosságú feladatokat Pártunk irány- mutatása mellett csak akkor tudjuk eredmé- nyesen teljesíteni, ha a tűzoltó elvtársak politikai és szakmai ismereteiket állandóan fejlesztik. „Nem lehet eléggé éber az, akinek nincs megfelelő politikai felkészültsége” — mondotta Rákosi elvtárs. Csak politikai és szakmai felkészültségünk állandó fejlesztésé- vel tehetünk eleget azoknak a követelmé- nyeknek, amelyek az éberség gyakorlása terén reánk hárulnak. Tudnunk kell ugyan- is, hogy a tűzesetek keletkezésének okai kö- zött döntő százalékban szerepel az ellenség aknamunkája. Az ellenséges kártevések meg- akadályozása, az ellenséges elemek teleple- zése: a tűzoltóság elsőrendű feladatai közé tartozik. Ezeket az alapvető feladatokat csak megfelelő politikai felkészültséggel alátámasz- tott éberséggel tudjuk teljesíteni.

**AZOK A FELEMELŐ ERZESÉK, AME- LYEK BENNÖZÖZTÉK EZEN AZ EMLÉKEZE- TES ÜNNEPNEGEN ATHATOTTAK. ÖSZ- TÖNÖZZENEK AZ EDDIGINEL IS TOKELE- TESEBB MUNKÁRA!** A kitüntetett elvtár- sak növeljék eddigi eredményeiket, fejlesszék tovább politikai és szakmai tudásukat, hogy minél több sikerrel adhassák át tapasztala- taikat a többi tűzoltó elvtársnak. Csak éber- ségünk fokozásával, munkánk állandó javítá- sával tölthetjük be maradéktalanul azt a hivatást, amelyet Pártunk és szocialista álla- munk dolgozó népének bizalmából töltünk be.

**A NAGY OKTÓBERI SZOCIALISTA FOR- RADALOM GYŐZELMENEK 34. EV- FORDULÓJÁN** a magyar nép, mint a Szov- jetunió és Sztálin elvtárs által vezetett tábor- nak egyik bástyája, a közös erő és biztonság tudatában halad előre a szocializmus építé- sének útján, újabb győzelmek felé.

# Méltó keretek között ünnepelték meg a vidéki tűzoltóosztályparancsnokságok

A kecskeméti tűzoltó osztályparancsnoksághoz beosztott elvtársak határtalan lelkesedéssel ünnepelték meg a Nagy Októberi Szocialista Forradalom 34. évfordulóját. A tűzoltó elvtársak tudatában voltak annak, hogy november 7. a világtörténelem legnagyobb napja, melynek megvalósításáért az emberiség legjobbjai hosszú évtizedeken át küzdöttek. Tudatában voltak annak, hogy a Nagy Októberi Szocialista Forradalom győzelme nélkül nem következhetett volna be április 4. sem, s hogy népünk szabadságát, ha-

megettelt tűzoltókkal, hozzátartozóikkal és ismerőseikkel. Az ünnepségen megjelentek a megyei pártbizottság, a megyei tanács és a rendőrkapitányság részéről kiküldött elvtársak is. Az ünnepség megkezdése előtt a Kecskeméti Magasépítő Vállalat zenekara a magyar és szovjet himnuszt játszotta és ezt követően az osztályparancsnok elvtárs üdvözölte a résztvevőket s megnyitotta az ünnepséget.

**AZ ÖNNEPI BESZÉDET A BELÜGYMINISZTERIUM RÉSZÉRŐL KERTESI ISTVÁN TŰZOLTÓ-ALEZREDES ELVTÁRS TARTOTTA.**

békéért folytatott harcában azonban nem áll egyedül, hiszen pontosan a Nagy Októberi Forradalom következményeként és a szovjet nép harca nyomán ma már a népek szabadságáért és békéjéért harcolnak a népi demokráciák is, és mindazok a népek, amelyek zászlajukra tűzték saját népek szabadságának és függetlenségének kivívását, élen a hős koreai néppel.

Dolgozó népünk átértézte a Nagy Októberi Szocialista Forradalom győzelmének jelentőségét akkor, amikor a 34. évforduló-

Ebben a szellemben kell vöbbi munkánkat végezni, hogy egyre nagyobb mértékben fokozzuk üzemünk tűzvéde és egyre eredményesebben vnezzük nagy alkotásaink belse és külső ellenséggel szemben. Ezzei is kifejezzük hálát Pártunk és kormányzatunk doskodásáért.

Ezek szem előtt tartásával nepeljük a Nagy Októberi Sz lista Forradalom 34. évfordú és teszünk fogadalmat, hogy jobban elmélyítsük szeretetű és ragaszkodásunkat a Szovjetunió és a béke ügy legnagyobb harcosa, Sztálin társ iránt.

A beszédet több ízben szak meg a résztvevők szönni akaró lápsa, akik Sztálin el sat, a Szovjet Hadsereget, Pá kat és Rákosi elvtársat éltet

**AZ ÖNNEPI BESZÉD I KERTESI ELVTÁRS, A BEL MINISZTER ELVTÁRS MEGBIZ BÓL ADATTA AZ ELŐLEPTE ÉS JUTALMAZOTT. TOVÁBBÁ TüntETETT ELVTÁRSKNAK OKIRATOT ÉS A KITUNTE JUTALMAT.** Megállapítható az elvtársak lelkesedéséből, ezt a hatalmas kitüntetést mi luk fokozásával köszönik Pártunknak és kormányzatunk

A kitüntetések és előlépte után a Megyei Pártbizottság szérői megjelent elvtárs üdv a kitüntetett elvtársakat. To jó munkát kívánt a tűzoltó el saknak.

A megyei tanács kiküldött tanács dolgozóinak jókíváns tolmácsolta a tűzoltók felé.

Terecskei Mária üzemi ü felszólalásában kiemelte, ho dicsőséges Szovjet Hadsere köszönhetjük a nők felszaba sát a megalázó évezredes ra ból, s azt is, hogy felszaba sunkkal egyidejűleg megszű nők másodrendű szerepe is már a munka minden frontján harcolnak a nők a férfiak n ötéves tervünk diadalmas sében. A nők éppen úgy állják helyüket minden vor mint a férfiak és ezzel a té Pártunk megdöntötte a múlt sadalmi rendszer hazug felfo, vagyis azt, hogy a nők képte a férfialkal egyenértékű m végezni. Ki gondolná volna az multban arra, hogy a nő ieheknek tűzoltók? Mindezt i nyolva a női tűzoltók mérhe hálával tekintenek felszabadi a Szovjetunió felé.

**A FELSZÓLALASOKAT I TOÉN AZ OSZTÁLYPARANC**



**A Kecskeméti megtartott ünnepélyen a Belügyminiszter elvtárs képviselőjében Kertesi István alezredek elvtárs méltatta november 7. jelentőségét**



**Elvtársaink örömmel vették át a toronkvívűli előléptetést jelentő végzet és pénzjutalmat**

zánk függetlenségét az Októberi Szocialista Forradalom győzelmé nek, a Szovjetuniónak, Lenin és Sztálin elvtársaknak köszönhetü.

Ez kifejezésre jutott november 7. ütszeletére tett felajánlásaikban és abban a felkészültségben, politikai munkában, amellyel tűzoltó elvtársaink november 7. megünneplésére készültek.

**NOVEMBER 6-AN MÁR A HORA REGGELI ÓRAKBAN** szorgalmasan dolgoztak a kecskeméti elvtársak: dekorálták és lízas sietséggel készülték az esti ünnepségre... Szemükből boldogság, bizakodás és várakozás sugárzott, mert tudták, hogy az ünnepséggel egyidőben a testület életében eddig még meg nem történt esemény tanul lesznek. Öt órakor megkezdődött az ünnepség. A nagyterem zsúfolásig

aki ismertette a Nagy Októberi Szocialista Forradalom jelentőségét és azokat az eredményeket, melyeket a különböző tűzoltóegységek munkafelajánlásaikban elértek.

Kertesi alezredek elvtárs beszé dében megállapította, hogy mi, (tűzoltók nagy lelkesedéssel ünne peljük november 7-ét. Láthatjuk, hogy a szovjet szocialista társadalom által elért hatalmas eredmények rendkívül megnövelték azoknak számát, akik megbecsüléssel és bizalommal tekintenek a Szovjetunió felé. Ennek a figyelemnek és szeretetnek egyik leg-hatalmasabb emelője a Szovjetunió következetes küzdelme a békéért, amelynek nagy ügyét szolgálja a szovjet társadalom minden megnyilvánulása. A Szovjetunió a

jának méltó megünneplésére fokozottabb és jobb munkával készült. A munkásság és a dolgozó parasztság példáját követve tették meg a legjobb tűzoltóegységek felajánlásaikat, hogy ezzel is kifejezésre juttassák Pártunkhoz, dolgozó népközhöz való ragaszkodásukat; és hogy felajánlásukon keresztül nyilvánítsák ki, hogy éberen örködnek dolgozó népünk vagyona és nagy alkotásai felett.

Tűzoltó elvtársaink egyre fokozottabb helytállásról tett szám bizonyosságot október 28-án a Budapesten megtartott országos tűzoltóverseny is, ahol az elvtársak fegyvermezetségükkel, felkészültségükkel bizonyították be, hogy Pártunk és dolgozó népünk mindenkor biztosan számíthat a fejlődés útjára lépő tűzoltóságunk jó és eredményes munkájára.



**Üntrőink szép műsorszámokkal ajándékozták meg a tűzoltó elvtársakat**



**Üzemi tűzoltó elvtársaink jó munkájukért vándorzásit kaptak a Konzervgyár dolgozóitól**



**Szabadszállási közögi tűzoltó elvtársaink is szorgalmasan készültek a dolgozóinak nagy ünnepére**



# Nagy Októberi Forradalom 34. évfordulóját

**RS KIÖSZTÖTTA A PENZ-  
NYVJUTALMAKAT.** 500.-  
pénzjutalmat és osztály-  
onoki dícséretet kapott jó  
ért Pécsi elvtárs, 300.-  
jutalmat pedig: Pécsi,  
Erdélyi elvtársak, 300.-  
pénzjutalmat kapott még  
elvtárs, aki mint üzemi  
ancsnok végzett jó mun-  
nyvjalomban pedig szá-  
elvtárs részesült.

nnepség jól sikerült kultúr-  
al végződött. A sikerhez  
rult, a Koliner-téri általá-  
skola úttörő népi tánc-  
ja, kultúrgárdája a kecs-  
állami színház művészei és  
nemélti osztályparancsnoksá-  
igálatot teljesítő tüzoltók.  
nnepség befejezése után a  
etés során megállapítottuk,  
z elvtársak között igen jó  
ulat, mert tudatában van-  
nak hogy a Párt és kor-  
tunk gondoskodó keze fel-  
a tüzoltókat és őket a  
zmus építésében is méltó  
állítja.

**LFÖLDI KECSKEMÉTI KON-  
YAR ÜZEMI TÜZOLTÓSA-  
ONNEPSEGEN IS RESZT-  
VOLT.** Az elvtársak igen szép  
végeztek, amit mi sem  
t jobban, mint az a vánd-  
ló, amelyet az üzemi tüz-  
ók között lezajlott verseny  
nyertek.

al még emeli a szabad-  
községi tüzoltóság tagjait  
között igen jó kollektív  
uralkodik. Az elvtársak  
gondot fordítanak politikai  
kmai felkészültségük fej-  
re és felszerelésüket is  
utatóan gondozzák. Ápol-  
rsadalmi úton építették fel  
laktanyáikat is, mely-  
ndössze 10.000 forint terv-  
capiak, s annak felépítése  
30.000.- forintba került.

vidéki ünnepekkel közli  
negtekintettük még a Bor-  
gyei tüzoltó osztályparancs-  
nnepélyét. Miskolcon  
esszíról felúnt a tüzoltó-  
a udvarán lévő, vörös drál-  
felidézített máshóház. Az  
i már példás rendben fel-  
tak a miskolci alosztályon  
tot teljesítők, azonkívül a  
megye területéről állami,  
és községi tüzoltóegységek  
k, hogy szintén részt-  
k az ünnepeken, amelyet  
lci Béke Színházban, ren-  
meg az osztályparancsnok-  
tesített tagjain kívül meg-  
a Párt, az Államvédelmi  
a rendőrség küldöttei, a  
dolgozók és természetesen  
nyozhattak az úttörők sem  
ismerőseink, a szerencsi  
tüzoltók.

**UNNEPELYT VITARIS SAN-  
TÜZOLTÓHADNAGY NYI-  
MEG,** majd átadta a szót

## YAR TŰZOLTÓ

yar tüzoltóság folyóirata,  
szó a szerkesztőbizottság.  
Felelős szerkesztő:  
Csillag Gyula  
tüzoltó alezredes.  
Felelős kiadó:  
G. és Államgazdasági  
nyv- és Folyóiratkiadó  
igazgatója.  
Szerkesztőség:  
Bajcsy Zsilinszky-út 7.  
Telefon: 428-732.  
Kiadóhivatal:  
V., Szemere-u. 10.  
Telefon: 120-243.  
B. egyszámra: 999.207.  
Csillag Nyomda, Budapest  
s a nyomda igazgatója.

a Belügyminiszter elvtárs kikü-  
döttjének, Károlyi József alezre-  
des elvtársnak aki elsősorban  
a Belügyminiszter elvtárs novem-  
ber 7-i parancsát ismerette.  
Minden tüzoltó kitörő örömmel  
hallgatta annak tartalmát, amely-  
nek értelmében fejlődésünknek  
olyan szakaszához érkezünk, hogy  
a Néphadseregben szolgálatot tel-  
jesítőkhöz hasonlóan a belügy-  
minisztérium hatáskörébe tartozó  
egyenruhás testületek, így a tüz-  
oltók is, egymást szolgálatban és  
szolgálaton kívül „elvtárs” meg-



A szépen dekorált miskolci tüzoltóaktanyú külsőleg is kifejezte az ünnepre való készülődést

szólítással illetik. Az „elvtárs” szó  
igen sokat jelent számunkra.  
Jelenti azt hogy Pártunk és kor-  
mányzatunk megbecsüléssel fo-  
gadta eddigi munkánkat. Jelenti  
azt is, hogy új típusú tüzoltóság  
alakult ki, amelynek tagjai érde-  
mekesek az „elvtárs” megszólításra.  
Az „elvtárs” megszólítás azonban  
hatalmas kötelességet is ró  
minden tüzoltóra. A jövőben még  
példamutatóbban kell kivennünk  
részünket a munka minden terü-  
letén. Nem szabad megféleked-  
nünk arról a gondoskodásról,  
amelyben eddig is részünk volt:  
az új felszerelésről, új laktanyák-  
ról és a november 7-től rendsze-  
resített új ruházatról, az üdülés  
biztosításáról és számos egyéb  
juttatásról.

**A PARANCS ELHANGZASA  
UTÁN KÁROLYI ALEZREDES ELV-  
TÁRS ONNEPI BESZÉDBEN MÉR-  
TÁTTA A NAGY OKTÓBERI SZO-  
CIALISTA FORRADALOM JELEN-  
TŐSÉGÉT ÉS HATASÁT.** A beszéd  
foglalkozott természetesen a  
helyi vonatkozásokkal is és hang-  
súlyozta, hogy az ipari és mező-  
gazdasági dolgozókhoz hasonlóan  
a tüzoltóság is megtette munka-  
felajánlását november 7-re. A  
példaadó bázakerettyei és X/5.  
örsön kívül a Borsod-megyei tüz-  
oltó osztályparancsnokság terüle-  
tén beosztott elvtársak is komoly  
munkavállalásokat tettek. A jö-  
vőben arra kell törekedniük, hogy  
még nagyobb gondtal tartsák kar-  
ban szereiket.

Károlyi alezredes elvtárs ezután  
rámutatott arra, hogy a különböző  
tüzoltó egységek között nem lehet

és nem is szabad különbséget  
tenni. All ez az állami, üzemi és  
községi tüzoltóegységekre egy-  
aránt. Ezeknek az egységeknek a  
legsorosabb kapcsolatot kell tar-  
taniuk egymással, mert csak így  
tudjuk megoldani egyre növe-  
kedő feladatainkat, amelyek segít-  
tik felemelt öt éves tervünk végre-  
hajtását oly irányban, hogy meg-  
védjük a dolgozó nép termelte  
javakat.

Pegyelemzettség és éberség, —  
ebben a két szóban sűrítethetjük  
feladatainkat.  
A beszédel többször szakította  
meg a dühöngő taps, amikor a  
Belügyminiszter elvtárs kikü-  
döttje Sztálin és Rákosi elvtársak  
névét említette meg. A beszéd  
befejezése után pedig az egész  
közönség szinte szűnni nem akaró  
tapsal mutatta ki szeretetét és  
háláját a Nagy Szovjetunió, Sztálin  
elvtárs és Rákosi elvtárs iránt.

**EZUTÁN AZ ÚTTÖRŐ NEVEBEN  
PIRÓSNYAKENDŐS CSILLOGÓ-  
SZEMŰ KISLANY ŐDVOZOLTE AZ  
ONNEPI ŐLÉST** és a pajtasok  
névben ígéretet tett, hogy ők is  
a Nagy Októberi Szocialista For-  
radalom szellemében végzik mun-  
kájukat, majd átnyújtották az  
elnökség tagjainak ragaszkodásuk  
jeléül a vörös szelvényeket,  
amelyeket az elvtársak meleg  
öleléssel viszonoztak.

**A MEGYEI PÁRTBIZOTTSÁG  
NEVEBEN SZALATNAI ELVTÁRS  
BESZÉLT.** Előjáróban a megyei  
és városi pártbizottság üdvözlét  
tomácsolta a tüzoltóknak. Majd  
rámutatott arra, hogy példa-  
képünk, a Szovjetunió, a Nagy  
Októberi Szocialista Forradalom  
eredményeként már a kommuniz-  
mus alapjait rakja le. A Szovjet-  
unió ereje és felkészültsége azon-  
ban nemcsak a kommunizmus  
építkezésében, a természet át-  
alakításában nyilvánul meg, ha-  
nem abban is, hogy állandó segít-  
séget nyújt nekünk is. Ennek  
eredményeként nő ki szinte csö-  
dálatosan rövid idő alatt a föld-  
ből Sztálinváros, épül az Inotai  
Erőmű, de ugyancsak felsorolhat-  
nánk számos más építkezést is,  
amelyek mind arra hivatottak,  
hogy a dolgozó nép javát szolgál-  
ják. Világosan látható, hogy az  
Októberi Forradalom Magyar-  
országon is győzelmet aratott. A  
jövő a győztes Októberi Forra-  
dalom, a szocializmus, a kommu-  
nizmus. Ezt a jövőt építjük  
mindannyian és ehhez a munká-  
hoz kíván a megyei és nagy-  
miskolci pártbizottság nevében a  
tüzoltó elvtársaknak sok sikert.

**AZ EGYBEGYÜLTÉK ÖRÖMMEL  
VETÉH TUDOMÁSUL, HOGY A  
MEGYE TERÜLETÉN DOLGOZÓ  
SZÁMOS TÜZOLTÓT A BELÜGYMI-  
NISZTER ELVTÁRS JO MUNKA-**

**JAERT SORONKIVÜLI ELŐLEPTE-  
TESBEN RÉSZESITETT.** Ehhez já-  
rult még az a körülmény is, hogy  
november 5-én a megye területé-  
ről 3 tüzoltó elvtársnak a Belügy-  
miniszter Elvtárs kitüntetést tü-  
zoltó a mellére. Most pedig 19 elv-  
társ részesült soronkivüli előlép-  
tetésben. Így Sári Jánost tüzoltó-  
századosa, Csécsi István tüz-  
oltó-m-t alhadnaggyá Hajdu Sán-  
dort és Szalánci Boldizsár tüz-  
oltó-mesterré, Orosz Lászlót és Fülöp  
Lászlót pedig tüz. tizedessé léptet-  
ték elő. A többi elvtárs felé pedig  
elhangozott Belügyminiszter elv-  
társ üzenete: igyekezzenek olyan  
jó munkát végezni, hogy a közel-  
jövőben ők is szerepeljenek az  
előléptetettek sorában.

**A TÜZRENDEZETI ÉRMEKEN  
ÉS RENDKIVÜLI ELŐLEPTETÉ-  
SEKEN KIVÜL EGYES ELV-  
TÁRSAK PENZJUTALOMBAN IS  
RÉSZESÜLTEK.** Bojtor Imre

elvtárs 500 forintot, Cibár-  
szky Mihály elvtárs ugyanannyit  
kapott. Mindketten példamutó  
magatartással, jó munkával érde-  
melték ki ezt az összeget. A meg-  
jutalmazottak közül beszélgettünk  
Gáspár László örvezető elvtársal,  
akinek zubbonyán ott díszlett a  
Tüzrendezeti Erem bronz fokozata.  
Gáspár elvtársról parancs-  
nokka elmondotta, hogy munkáját  
példamutatóan végzi el, politikai-  
lag állandóan képezi magát és  
igen nagy lendülettel végzi az  
alosztály dekorálását. A második  
bekerülésén legyzése során fize-  
téseinek 220 százalékát jegyezte.  
Az alosztályra beosztott tüzoltó  
elvtársak valamennyien szeretik  
és becsülik őt. Gáspár elvtárs az  
elmondottakhoz szerényen csak  
annyit tesz hozzá, hogy a kitün-  
tetés és pénzjutalom nemcsak  
örömet jelent számára, hanem  
még jobb, fokozottabb munkára  
serkenti, annál is inkább, mivel  
igen nagy megüsztetetés számá-  
ra, hogy az ország egyik legfon-  
tosabb ipari központjában, a  
Díogyőri Vasgyárban teljesíthet  
szolgálatot.

Az ünnepeket kulturműsorral  
fejezték be, amelyen jól szerepel-  
tek a tüzoltó elvtársak és hozzá-  
tartozók, valamint az úttörő paj-  
tasok is.

\*  
A nagy ünnep után pedig az  
a feladatunk, hogy újabb  
lendülettel, munkánk megjavításá-  
val, készüljünk szeretett Sztálin  
elvtársunk születésnapjára, de-  
cember 21-re és hogy nagy igye-  
kezettel, erős akarattal és a tes-  
tületnél soha nem tapasztalt len-  
dülettel adjuk tanújelét annak,  
hogy méltók vagyunk arra a  
bizalomra, amelyet Pártunk és  
kormányzatunk számunkra elő-  
legezett.



A miskolci bajtársak is örömmel vették át az előléptetést jelentő válllapokat

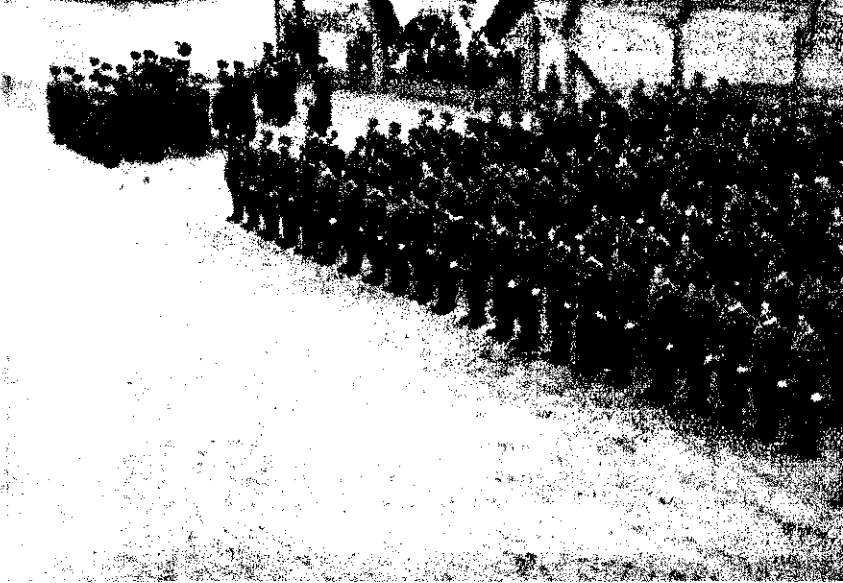

„Esküszöm, hogy a Magyar Népköztársaságnak hűséges tűzoltója leszek” — mondták büszke öntudattal a tűzoltó elvtársaink

## ZÁSZLÓT KAPTAK TŰZOLTÓ ELVTÁRSAINK



**K**ét nappal a világ dolgozóinak legnagyobb ünnepe előtt tették esküt a nagykereskedelmi tűzoltóképző iskolát végzett elvtársaink arra a zászlóra, melyet dolgozó néplételek kaptak ajándékba.

Uj elvtársainkat a munkások és dolgozó parasztok küldték közénk, hogy egyre növekvő feladatainkban segítsenek bennülük. Az a zászló, amelyet a Nagykereskedelmi Magasépítő Vállalat dolgozói ajándékoztak, méltó kifejezése néplételek szeretetének és bizalmának. Ezt a bizalmat azonban ki is kell érdemelnünk és minden cselekedetünkkel azon kell lenni, hogy szocialista állampunk békés munkájának eredményeit megvédjük, amire esküünk is kötelez bennünket. — Itt kell: életünk és vérünk feláldozásával is.

Ezt a zászlót úgy kell szeretni, mint saját hazánkat. Minden gondolatunkat és cselekedetünknek egyaránt kell fordulni dolgozó néplételek gondolatával és cselekedetével.

Amilyen szeretettel kell fordulnunk dolgozó néplételek felé, ugyanúgy kell gyűlölnünk a nép ellenségeit!

Az iskolát végzett tűzoltó elvtársaink minden ragaszkodással szeressék Pártunkat és annak vezetőjét: Rákosi Mátyás elvtársat, aki bizalommal vezet bennünket a nagy jövő felé. Ne feledjék el, hogy a Párt nélkül nem járhatunk a szocializmus útján, éppen ezért tartassuk meg mindig a Párt szavát, szívelesek magunkat mutassuk, mert így biztosan jól tudjuk majd teljesíteni esküjünkben vállalt kötelességünket.



Elvtársaink átvevtek dolgozó néplételek megbecsülését jelentő ajándékot — a zászlót

Tűzoltóság a nagykereskedelmi Magasépítő Vállalat „Mihály” Tűzoltóképző

„Legyessék a dolgozó nép vagyonaának hűséges védelmezői” — mondta a zászlót ajándékozó Magasépítő Vállalat képviselője

A Belügyminiszter elvtárs képviselőjében Gaál Ferenc t. alelnök a zászlót átadta az esküt tett elvtársaink

Büszkén vették elvtársaink zászlót. Díszmenetben a tűzoltóság

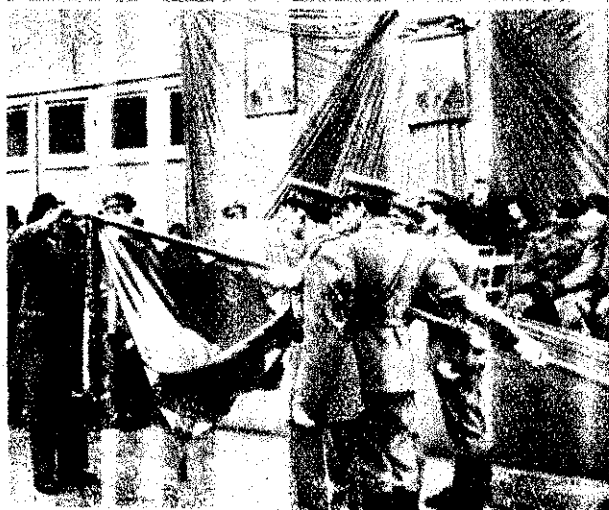



ÉLJEN A NAGY SZTÁLIN,  
A VILÁGBEKE ÖRE!



G. PAGIREV:

## GYŐZELMI SZÓZAT SZTÁLINHOZ

Allottuk, kemény katonáid,  
Mindnyájan a harcok tűzét,  
Hogy lássuk a nagyszerű holnap csodáit  
És emberivé legyen újra a lét.

Jártad fiaddal a frontot,  
S a füst gomolyagja fölött,  
Attörve a ködbe borult horizontot,  
Utunkra a győzelem napja sütött.

Kiket szavad egybekovácsolt,  
Edzeten a vészek után,  
Tűrték ki a földi igazság legázolt  
Szent zászlait újra Berlin vert fokán.

Felvirradt a földre a béke,  
S az éter a távolon át  
A győzelemünnap forró örömébe  
Röpítette hozzánk vezérünk szavát.

Levetve a bajnoki vértet,  
Ma munkás a nép fia már,  
Atfüti hevével az eszme, mely éltet,  
És pezdül a kolhoz, a bánya s a gyár.

Most is, mint a harcban, a nagy cél  
Ott áll valamennyi előtt,  
És bárha ma köznapi munka az arcól,  
Ismét felajánl Neked minden erőt.

Sorsunkat mi tettük a kezébe,  
Eléd odaáll seregünk,  
S harsány fogadalma a régi: Vezess Te,  
Mutass a jövőbe irányt Te nekünk!

Gáspár Endre fordítása.

# MAGYAR TŰZOLTÓ



A MAGYAR TŰZOLTÓSÁG FOLYÓIRATA

## A NAGY ÜNNEP KÜSZÖBÉN

December 21-én ünnepeljük Sztálin elvtársnak, annak a nagy férfúnak 72. születése napját, aki Lenin mellett a világegyetem legnagyobb alakja, aki az emberiség történetének korszakát indította el. Joggal mondhatjuk, hogy Lenin és Sztálin tevékenységével, harcaival és tanításaival elválaszthatatlanul összekapcsolódik a döntő fordulat abban az évezredes korban, amelyet a szegények, az elnyomottak és kizsákmányoltak folytattak és folytatnak a gazdagok, a kizsákmányolók, a parasztok, a földbirtokosok, a gyarmati rablók és az imperializmus ellen.

Sztálin elvtárs élete és tevékenysége elválaszthatatlanul összekapcsolódott Lenin tevékenységével, a nagy és hős Bolsevik Párt tevékenységével. Sztálin elvtárs küzdött az illegális nehézségeiben a Nagy Októberi Forradalom győzelméért vívott harcban és a poliháborúban a nép ellenségeivel szemben. Sztálin elvtárs halála után sem szűnt meg harcolni a nép ellenségei ellen. Tovább küzdött a szocialista társadalom felépítéséért, az erőssítéséért, a fasiszmus szétzúzásáért és ma, a békeért folytatott küzdelemben is, mindenütt fényesen megmutatkozik Sztálin elvtárs acélos akarata, forradalmi energiája és bölcsessége.

Egyedszázad telt el azóta, hogy Sztálin elvtárs Lenin sírjánál fogadalmat tett a lenini eszmék állhatatos, meg nem alkuvó folytatására. Egyedszázad, a sztálini korszak alatt, alapvetően megváltozott a világ képe. A nagy Szovjetunióra támaszkodva, a szocializmus útjára. Sztálin országa, a Szovjetunió, ma már nem egy országban, hanem a 800 millió békétábor élén áll, szembe az imperializmussal. Sztálin országa, a Szovjetunió, a felszabadult népek védelmezője és támogatója, a megújulás alatt élők reménycsillaga. Sztálin országa, a Szovjetunió, vezeti a harcot a háborús gyújtogatók ellen a békeért. Sztálin országa, a Szovjetunió, főereje a békétábornak, legbiztos záloga a béke megvédésének. Ezért fordul Sztálin elvtárs 72. születésnapján, ezért száll felé az egyszerű ember százmillióinak, az egész haladó emberiségnek mélyszéles forró szeretete.

Ünnepeljük december hó 21-én a kommunizmust építő szovjet haza öntudatos dolgozóit. Ot ünneplik a szocialista demokráciák népei, ot ünneplik a szabad Kína a szabadságáért, függetlenségéért harcoló hős koreai népét, ot ünneplik a kapitalista országokban sztrájkoló munkások minden ember, aki szabadságban és békében akar élni, ot, a nagy Sztálint ünneplik mi, magyar kommunisták, magyar dolgozók is.

Születésnapja egész népünk ünnepe. Sztálin elvtársban mi a magyar nép felszabadítóját, nagy barátját ünneplik. Egy pillanatra sem feledjük el, hogy mindenkinek a Szovjetunió, Sztálinnak köszönhetjük felemelkedésünket, a hét esztendővel ezelőtti mélységből, a mai hatalmas győzelményekig. A Szovjetunió, Sztálinnak köszönhetjük azt, hogy visszavertük az imperialisták és ügynökeik minden kísérletét, amellyel vissza akarták állítani a földesurak és tőkés hatalmát Magyarországon, s azt, hogy hazánk az ellen-

ség próbálkozásai ellenére sem vált újra az imperialisták gyűlölt kalandjainak színterévé, hanem az ellenséget megverve, megteremtettük a munkások és a dolgozó parasztok államát, — a Magyar Népköztársaságot.

**Harcaink és győzelmeink** szervezője, a Magyar Dolgozók Pártja. Rákosi Mátyas elvtárs vezetésével, azokra a tanításokra támaszkodik, amelyeket Sztálin elvtárs dolgozott ki a szovjet hatalom külső és belső ellenségeivel szemben vívott harc és a szocializmus felépítésének éveiben Pártunk, Rákosi elvtárs vezetésével, helyesen használja fel azokat a felmérhetetlen, értékű tapasztalatokat, amelyeket a nagy Bolsevik Párt gyűjtött dicsőséges története során. A mi pártunk, a Magyar Dolgozók Pártja ideológiájában és szervezetében a nagy Bolsevik Pártot követve vált egységes, szilárd és megdönthetetlen vezetőjévé a magyar tanítványaként vívni győzelemre dolgozó népünket. A Szovjetuniótól, Sztálintól kapott segítség és útmutatás volt eddigi eredményeink biztosítéka. S ez a segítség és útmutatás egyben jövő eredményeink feltétele, döntő feltétele annak, hogy tovább erősíthessük Népköztársaságunkat, megőrizzük hazánk függetlenségét, s végrehajtva öt éves tervünket, eredményesen építsük a szocializmust. Az öt éves terv során új országot építünk. Tervünk végrehajtásához békére van szükségünk. Sztálin elvtárs a békeért folyó harc vezére, ő a magyar nép békéjének is a legfőbb őre. A következetes sztálini békepolitikának minden olyan sikere, amely a békétábor erősíti, a mi békénket is megszilárdítja.

**Sztálin neve** tehát nekünk, magyar dolgozóknak, a szabadságot, a szocializmust, a békét jelenti, ezért a legszeretettebb név. Az a szeretet, amely a magyar dolgozók, a magyar kommunisták szívében Sztálin elvtárs iránt él, abból a hálából fakad, amelyet népünk a Szovjetunió bölcs vezére iránt érez.

Megmutatkozott ez a szeretet abban a hatalmas lendületben, amelyet Sztálin elvtárs 70. születése napjára való készüléskor kapott egész munkaversenyünk. S megmutatkozik ma is, amikor munkával, a terv teljesítésével és túlteljesítésével, munkafelajánlásokkal, a szocialista verseny kiszélesítésével, a béke táborának erősítésével fejezi ki a magyar dolgozó nép mélyszéles szeretetét és háláját az iránt a férfi iránt, aki a dolgozó nép ügyéért folytatott küzdelemben emelkedett a haladó emberiség nagy vezérévé, akinek neve a győzelmes munkásmozgalom, a szocializmus építésének, az egész világra kiterjedő békétábornak magasan lengő lobogója.

Dolgozó népünk példáját követi testületünk minden öntudatos tagja, amikor versenyre kelnek egymással a politikai és szakmai ismeretek mindél tökéletesebb elsajátításáért, mert tudják, hogy feladatát csak az a tűzoltó tudja ellátni, aki politikailag és szakmailag egyaránt jól képzett. Ezt a versenylendületet testületünkön belül is tovább kell fokozni, mert minden elért eredményünk segít dolgozó népünknek az 1951-es terv teljesítésében és túlteljesítésében, amely megveti további sikereink még szilárdabb alapjait, hozzájárul ahhoz, hogy még nagyobb léptekkel haladjunk előre, a szocializmus felé vezető úton.

# Mélyítsük el a kapcsolatot A TÜZOLTÓSÁG és a RENDŐRSÉG KÖZÖT

Tűzoltóságunk a szocializmus építésében fontos hivatást tölt be. A szocialista ipar és a mezőgazdaság szocialista szíveskedésével egyre nagyobb feladat hárul a tűzoltóság tagjaira. Pártunk II. Kongresszusa megszabta feladatait emelt ötéves tervünk megvalósítása érdekében. A mi feladatunk: létesítményeink és termelt javaink fokozottabb megvédelmség kártevésétől és a tűzkártól.

Ezen a téren csak úgy végezhetünk eredményes munkát, ha

**testületünk minden tagja elsőrendű feladatának tekinti a legszorosabb kapcsolat kialakítását és elmélyítését a rendőrség tagjaival.**

A rendőrség a proletárdiktatúra fegyveres szervezete, dolgozó népünk rendjének és biztonságának megvédelmezője és őrzője. Tűzoltóságunk a dolgozó nép tűzbiztonságának védelmezője. Mindkét szervezetet ugyanaz az erő hozta létre, szervezte meg és mindkettő azonos célkitűzéseket valósít meg. A fentiekből következik, hogy

**a tűzoltóság szolgálata összefügg a rendőrség munkájával.**

Ahol az együttműködés jó, ahol a kölcsönös megbecsülésen alapuló elvtársi szellem kifejlődött, ott az ellenség elleni harc sokkal nagyobb eredményeket hoz, mint ahol ez még hiányzik.

Nyári mezőgazdasági tűzvédelmünk sikeres végrehajtása döntően a szoros együttműködéstől függött. Tűzoltó és rendőr elvtársaink közösen készítették tervet, közösen ellenőrizték területeiket, terményeik tűzvédelmét, kölcsönösen hívták fel egymás figyelmét a mulasztókra és tették meg intézkedéseiket. A járőrszolgálatot egybehangozták és a helyszínen azonnal tett intézkedések következtében megjavult és könnyebb lett mindkét szervezet munkája.

Mentő tűzrendészetünk során sokszor kerülünk olyan helyzetbe, hogy a rendőrség segítségét fokozottabb mértékben kell igénybevevünk. A jó együttműködés biztosítja egységeink eredményes beavatkozását.

**Különös fontossága van az együttműködésnek a segítségnyújtásban.**

A fent felsorolt példák világosan megmutatják nekünk, hogy rendőrségünk és tűzoltóságunk együttes munkájával ményeket érhetünk el, s ezeknek az eredményeknek fokozását a jövőben csak a két testület közötti kapcsolatok tudjuk biztosítani.

**a tapasztalatcserében, a felderítő tűzrendészeti teendők ellátásánál.**

Az osztályellenség egyre dühödtebb, elszántabb támadásai során gyújtogatásra is vetemedik. Mindent elkövet, hogy aljas cselekedete napvilágra ne kerüljön. Igyekszik cselekedetét véletlen, gondatlan, elemi színezetűnek feltüntetni. Ezen a területen is a szoros együttműködés alapja munkánk sikerének. Szaktudásunk eredménytelen marad, ha munkánkba nem vonjuk bele rendőr elvtársainkat és a feladatokat nem a kölcsönös segítségnyújtás szellemében oldjuk meg. A tűzkezelések megállapítása, a szándékoság, a gondatlanság kérdésének eldöntése, komoly feladat mind a tűzoltóság, mind a rendőrség részére.

Ennél a feladatnál össze kell forni a két testületnek, és a jó együttműködéssel kell leleplezni és ártalmatlanná tenni az ellenséget.

**Keressük fel munkaterületünkön a helyi rendőrség vezetőit, szakelőadóit.**

Tárgyaljuk meg közösen ezeket a kérdéseket és az egyes ilyenirányú feladatok megoldásához nyujtsunk egymásnak kölcsönös segítséget.

Tűzoltó elvtársaink egyre jobban átérzik a kölcsönös együttműködés szükségességét. Segítik rendőr elvtársainkat fontos őrhelyeiken.

Ezt a feladatot érezték át a nagykanizsai „Táncsics Mihály” tűzoltóképző iskola hallgatói, amikor ünnepi megnyilvánulások alkalmával őrszolgálatot vállalnak és támogatják rendőr elvtársainkat.

Pártunk feladatként tűzte valamennyi dolgozó elé a szocialista sport építését, valamint a testnevelési sportmozgalmak kifejlesztését. Ezeket a szempontokat tartotta szem előtt a „DOZSA” sportegyesület, amikor létrehozta a „DOZSA”-köröket. A

„DOZSA” sportkörök egyesítésként a rendőrségen elvtársakat. Ezen a területen eredmények, valamint a további tűzések szükségessé teszik, „DOZSA” sportkörökön belül segítségünk szorosan együttműködésével.

**A kölcsönös együttműködés kulturális vonalon is megvalósulhat.**

A szocialista kultúra feladata minél nagyobb tömegek részvételével a művelődést, a szórakozást, a táncsportot, a dákink kölcsönösen segítik a közös rendezvényeinken a két testület közötti szoros kapcsolatot.

**A kölcsönös együttműködés a megbecsülésen alapuló szellemnek különöségeket a tiszteletadásban is megvalósulhat.**

Nem várhatunk el tiszteletet, ha azt magunk sem Harcolni kell az éteren közölségek ellen. Az egy megakadályozása csakis érdekeit szolgálhatja. Az érdeke, hogy megbontsa az ezt a jövőben is meg fog

Ezért húzzuk alá ismét kölcsönös tiszteletadás szülemegállapítva, hogy ezen még komoly hiányosság ható. Ezért szükséges, hogy adnak még alacsony foktársak ellen, akik még ne ennek a kérdésnek jelentőséget is eljárunk. Ezért katonai büntető törvény mindazok ellen, akik a belül, vagy a rendőrségszemben a kötelező tiszteletmulasztják, fegyelmi úton

# A BÉKETÁBOR SIKEREI

nemzetközi helyzetet a békéért folyó harc megerősö-jellemzi. Ennek a harcnak ontján kiemelkedő esemény megegyezés, amely a koreai erszüneti albizottságban jött

Ez a megegyezés azt je-hogy a szembenálló fegy-erők a most elfoglalt vo-tekintik katonai demarká-vonalnak abban az esetben, 3 napon belül aláírják a tel-fegyverszüneti egyezményt. rci cselekmények a fegyver-ti egyezmény aláírásáig to-folytatódhatnak, meg kell tehát ondi arra nézve is, hogy ez tonai demarkációs vonal hol dik abban az esetben, ha 30 n belül a küldöttségek még írniák alá a fegyverszüneti ményt. Erre nézve úgy áll-ltak meg, hogy a harctéren ztkezett változásoknak meg-ien állapítják meg majd új-iz érintkezési vonalat. Ezzel negállapodással az ellensé-édések megszüntetésének k alapvető feltételét terem-k meg.

## **megállapodás a béketá- újabb hatalmas győzelemt jelenti.**

is koreai nép a kínai önkén-önfeláldozó támogatásával sen ellenállt annak a táma-ak, amelyet a legerősebb rialista hatalom: az Ameri-Egyesült Államok vezetett el. Az imperialisták legutóbb támadást is indítottak a l fronton, ahol azonban az iszonyok továbbra is a ai néphadsereg és a kínai önkéntesek javára alakultak. USA tehát komoly katonai ségeit szenvedett, amelyhez hozzájárul az a vereség is, lyet a béketábor ereje a tár-ásztal mellett mért a há-ás kalandorokra.

ilyen tanulsággal szolgál ez oreai megállapodás a béke-r hívei számára? A tanulság denekelött azt bizonyítja,

## **béketábor erős hatalmasab- mint a háborúra uszítók agressziós hátrékvésél.**

amerikai háborús provokató-ismételten azt követelték,

hogy vessék be Koreában az atom-bombát. Ez az aljas, gárd kí-sérlet azonban csúfos kudarcba fulladt a becsüleletes dolgozó em-berek, a világbéke sok százmillió hívének felháborodása és ellen-állása következtében. A másik tanulság, amely ebből a koreai megállapodásból következik, az, hogy a béketábor tagjainak szikkaszilárd egységén megtörik a sorozatos válságokkal küzdő imperialisták minden erőszakos-kodása.

Van azonban a koreai megála-podásnak még egy harmadik és egyben legfontosabb tanulsága is, amely arra inti a béke minden becsüleletes hívét, hogy lankadat-lanul és elszántan folytassák a harcot a háború kirobbantásának megakadályozására.

A nemzetközi események világ-szerte azt bizonyítják, hogy

## **az imperializmus belső és külső ellentétei egyre inkább kiéle- ződnek,**

a kapitalista rendszer egyre job-ban gyengül, a burzsoá-államok gazdasági válságai mélyülnek és állandósulnak. Az imperialisták tehát nem adják fel egyik napról a másikra azokat a háborús ter-veket, amelyeknek végrehajtásá-tól a kapitalizmus válságának megoldását remélik.

Az angol birodalmat gyökeré-ben rázta meg a gyarmati sorban sínylő népek sorozatos és el-szánt felszabadulási harca. Irán népe kikergette az országból az angol gyarmatosítókat, akik a perzsa olajmunkások nyomorú-ságán gazdagodtak meg. Az iráni példa újabb ösztönzést adott Irak, Szíria, Transzjordánia és a Kö-zelkelet többi népének is az im-perialista rablók elleni harcra, sőt az eddig biztos zsákmánynak tekintett földrészen: Afrikában is megremegett a föld a rab-szolgalartók lába alatt. Egyiptom felmondta Angliával való szer-ződését és az angol csapatok el-távoztatását követeli. Egyiptom és Szudán földjéről. Vietnamban is folyik a harc az elnyomók ellen.

**Nincs egyetlen szeglete sem a gyarmati világnak, ahol a sza-**

## **badásra vágó népek ne ro- hamoznák meg, vagy legalább- is ne készüljenek megroha- mozni az imperializmus korhadt rendszerét.**

A gyarmati és függő országok népének szabadságharca egyre fokozódó ütemben gyorsítja meg az imperializmus gyarmati rend-szerének és ezzel magának az imperializmusnak is a végső pusztulását.

Ebben az egyre szűkülő kapita-lista táborban jelentős érdek-ellentéteket figyelhetünk meg, amelyek a nyersanyagforrásokért és az áru piacokért folyó harcból fakadnak. Ezzel szemben a de-mokrácia és a szocializmus tábo-rának ereje napról-napra foko-zódó ütemben gyarapodik.

## **A demokratikus tábor erősö- vedésének legfőbb tényező- je: a Szovjetunióban folyó bé- kös építő munka,**

melynek nagyszerű eredményei a kapitalista rendszerben elképzel-hetetlenek. A Szovjetunió nép-gazdaságának eredményei azt ta-nusítják, hogy a Bolsevik Párt és a szovjetkormány az ország fő erőit és erőforrásait a jólét emelésére és a kultúra tovább-fejlesztésére fordítja.

Berija elvtárs a Nagy Októberi Szocialista Forradalom 34. év-fordulója alkalmából a Moszkvai Nagyszínházban mondott ünnepi beszédében megállapította, hogy „a Bolsevik Párt munkahőstet-ekre lelkesíti és szervezi a népet, egységes célra, a kommunizmus diadalára irányítja annak teremtő energiáját. Lenin és Sztálin nagy eszméi napról-napra mélyebben hatolnak be a dolgozók széles tömegeinek tudatába, megsokszorozzák erőiket és megvilágítják számukra a harc és a győzelem útját.” Ugyanakkor azonban — mint Berija elvtárs hangsú-lyozta —

## **a szovjet állam nem feledkezik meg a védelem megszilárdí- tásának szükségességéről sem.**

A Szovjet Hadsereg és Hadite-gerészet felülmúlhatatlan szelle-mét és harci készségét az egész

világ elismeri. Ez a hadsereg és ez a haditengerészet a modern fegyverzet minden fajtájával fel van szerelve, hogy döntő csapást mérhessen bárkire, aki a történe-lem meggyőző tanulságai elle-nézné a dolgozók hazáját. Ez a kijelentés nyomatékos figyelmeztetés volt a háborús uszítók szá-mára, s mint a koreai megála-podás is bizonyítja — nem ma-radt hatás nélkül az amerikai imperialistákra.

A Szovjetunió következetes békepolitikája, amelyet a nagy Sztálin irányít, rendkívüli mértékben népszerű a világ minden részében.

## **A Szovjetunió ma már nem egyedül küzd a békéért.**

A keleteurópai népek, — köztük a magyar nép is, — amelyeknek a diadalmas Szovjet Hadsereg hozta el a szabadságot, továbbá az 500;milliós Kína, a Német De-mokratikus Köztársaság — hatal-mas egységbe forrva küzdenek a Szovjetunióval az agresszorok megfékezéséért.

Ez az egységes békeakarát nyilatkozott meg a Béke Világ-tanácsnak Bécsben tartott II. ülészakán, ahol az atomfegyver-nek nemzetközi egyezményvel való tiltását és az öthatalmi békeegyezmény megkötését köve-telték.

A béke megvédésére irányuló elszántság nyilatkozott meg Vi-sinszkij elvtársnak az ENSZ közgyűlésén tartott beszédében is, amelyben leleplezte az USA vezető köröknek hazug frázisait és agresszív politikáját, ugyan-akkor pedig rámutatott a Szov-jetunió és a népi demokráciák békeszeretetére. Mindez együtt-véve és összegezve azt jelenti, hogy a béketábor sokkal erősebb a háborús uszítók válságokkal és súlyos ellentétekkel küzdő táborá-nál.

A koreai megállapodás és álta-lában az összes nemzetközi ese-mények alakulása, a béke minden igaz hívét a termelő munka fo-koztására és a békéért folyó harc folytatására és megerősítésére sarkalja.

# Községi tűzoltó elvtársaink AZ ORSZÁGOS TŰZOLTÓVERSENY UTÁN

A „Magyar Tűzoltó” novemberi számában képes riportban számoltunk be az országos tűzoltóversenyéről. Ezen a versenyen községi tűzoltó elvtársaink hatalmas lelkesedéssel vettek részt, bebizonyítva, hogy a községi tűzoltó elvtársak is egyre öntudatosabb harcosai a békéért vívott harcainknak.

A községi elvtársak további munkájában nagy lendületet jelentett a versenyen való részvétel. A versenyen szerzett gazdag tapasztalatokat tűzoltó elvtársainknak tovább kell adni, hogy azok a községi tűzoltóságok is részeseivé lehessenek a fejlődésnek, amelyek nem voltak jelen a versenyen. A verseny óta eltelt idő alatt több községi tűzoltóság parancsnoka részesült belügyminiszteri kitüntetésben. Dolgozó népünknek ez az elismerése nemcsak azon a községi tűzoltóságok munkájának a megbecsülése, amelyeket a Belügyminiszter Elvtárs kitüntetett, hanem elismerés valamennyi községi tűzoltó elvtárs felé, mert a kitüntetett elvtársak jó példájának kell ösztönöznie minden községi tűzoltó elvtársat még nagyobb eredmények elérésére.

Községi tűzoltó elvtársaink már átvették azokat a szereket, felszereléseket, ruhákat és különböző egyéni jutalmakat, amelyeket a versenyen elért eredményeikért kaptak. Dolgozó népünk ajándékainak átvétele mindenütt a tűzoltóságok bensőséges ünnepévé váltak, amely kifejezésre juttatta azt, hogy ezek a szerek dolgozó népünk ajándékai, de egyben fegyverek is a tűzvédelem jó ellátásában.

Meglátogattuk azokat a községi tűzoltóságokat, amelyek az országos versenyen kiváló eredményeikért kismotorfecskeket kaptak. A mozdonyfecske felszerelésben legjobb eredményt elért

## ENDRÓDI

községi tűzoltócsapatot egyik vasárnap látogattuk meg, amikor éppen a kapott kismotorfecskeket ismertette Komóczy Imre parancsnok elvtárs. Örömmel láttuk azt a lelkesedést, amellyel a kismotorfecskeket körülvették.

— Ezt a fecskeket szocialista megőrzésre vettük át — mondja a parancsnok elvtárs és jobban vigyázunk rá, mint a szemünk fényére.

Nem gondoltuk, hogy ilyen sok szép ajándékot kapunk. Ez bennünket még jobb munkára kötelez. Szép eredményeinket elsősorban a Pártnak köszönhetjük, amely állandóan segítségünkre volt feladataink elvégzésében. Ezt úgy háláljuk meg, hogy a továbbiakban még jobb munkát végzünk. Külön köszönetet kell mondanunk a tanács segítségéért is, amely ösztönzőleg hat munkánkra. Sőt Magyar István tanácselnök belépett sorainkba: ő is önkéntes tűzoltó lett. Ebből az a tanul-

nélkül nem értük volna el ezek eredményeket.

— Bizony így van — veszi Juhász Imre tűzoltó elvtárs, aki magunk önkéntes tűzoltó, s még ma is lelkes járőrszázados tűzoltó csapat megbecsülésben még sohasem nekünk, községi tűzoltóknak. Sok dekot kaptunk a fecske mellett kívül könyveket, okleveleket, s mindez kánkért. Most történt meg először



Endródi elvtársaink szorgalmasan tanulmányozzák a versenyen nyert fecskeket

ság: hogyha jó a községi tűzoltócsapat kapcsolata a Pártnal és a tanáccsal, akkor könnyebben érnek el olyan eredményt, mint az endródi elvtársak.



Ezután utunk

## JASZAROKSZALLASRA.

az ország legjobb kocsifecske felszerelő csapatához vezetett. Ők november 7-én vették át dolgozó népünk ajándékait.

— Kettős ünnep volt ez számunkra — mondja Szabó János községi tűzoltóparancsnok elvtárs. De tudjuk azt is, hogy a Nagy Októberi Szocialista Forradalom győzelme

ségi tűzoltót jó munkájáért belügyminiszteri kitüntetésben részesítettek. Azon, hogy továbbra is kiérdemeljük a kormányzatunk bizalmát. Megfogadom, sohasem maradunk el a pénteki szakmai előadásról, mert a jó to biztositja számunkra a fejlődést.



## BARACSKAI

elvtársaink lelkesedését és köszönetét az alábbi levél, amelyet Baracska községi tanácsának VB-a küldött a belügyminiszter elvtársnak.

## BELÜGYMINISZTER ELVTÁRSAM!

Bu

Baracska község Tanácsa Végrehajtó Bizottsága, Baracska község dolgozóinak és Baracska község tűzoltócsapatának nevében köszönetet mond azért a nagy gondoskodásért, amelyben ezt a nagy ajándékot a Belügyminiszter elvtárs részesítette.

Községünk női tűzoltócsapatát „Legjobb női tűzoltócsapat” címmel ki és egyúttal egy kismotorfecske ajándékozta. Női tűzoltóink új egyenruhát a régi munkás szívével teljesítik ki a jövőben is és a szocializmus útján a tűzoltóság vonalán is a dolgozó nép vonásával oldják meg, amíg eljuthatunk a végcélhez: hogy nem lesz romboló tűz, aminek kell, hanem elérünk a végcélhez: a tűzmentes társadalomig.

Baracska, 1951 november 13.

REINER IMRE

Ez a levél azt bizonyítja, hogy a községi tűzoltóságok nagy figyelemmel kísérik a tűzoltóság



Jászárokszállási elvtársaink már versenyeredményeiket hajtják végre a kismotorfecske felszerelésben



z eredmény, amelyet ennek következté-  
elértek, a tanács részére is elismerés.  
nács segítsége és támogatása a tűzoltó-  
részére elsődrendű fontosságú, mert jó  
kát csak az a tűzoltóság tud végezni,  
yet a tanács kellőképpen segít és irá-

állami tűzoltóknak az Országos Tűz-  
versenyen tartott bemutatója hatására  
ian elhatározták közülük, hogy az állami  
tűzoltóság kötelékébe lépnek.

★

### ANDORNAKTALYÁN

gész falu ünnepévé vált a fecskendő-  
ás, mely alkalommal már a női csapat  
s bemutatógyakorlatot tartott a megje-  
dolgozóknak. Két este tanulták be az új  
szereklését lámpavilágításnál. Az ünne-  
en Dániel Sándor szds. elvtárs adta át  
elügyminiszter elvtárs nevében a kismo-  
ecskendőt azzal, hogy ezzel a szerrel  
jobban tudják megvédeni az andornak-  
i tűzoltó elvtársak is dolgozó népünk  
yonát. A kismotorfecskendőt a község  
ben a tanácselnök elvtárs vette át azzal,  
a tűzoltóknak szocialista megőrzésre  
át. Kezeljék úgy, mint dolgozó népünk



**barécskai női csapat boldogan veszi át az egyéni díjakat a versenyen nyert új egyenruhában**

becsülését jelentő ajándékát. A fecskendő  
ása után osztották ki az egyéni díjakat,  
herendi vázakat és jobbnál-jobb könyve-  
A csapat minden egyes tagja megígérte,  
y még lelkesebben teljesítik szolgálata-

★

ren bensőséges ünnepet rendeztek

### KIRÁLYHEGYESEN,

ecskendő átvételének alkalmával. Ezen az  
epélyen nemcsak Királyhegyes lakosai,  
em a környező falvak, például Csanád-  
rti, Csanád községi tűzoltói is résztvet-  
A fecskendőt Királyhegyes község ta-  
selnöke vette át, aki maga is tagja a  
ztes tűzoltócsapatnak.

irályhegyes tűzoltósága és a tanács kö-  
a kapcsolat kitűnő és ez meglátszik az  
sz tűzoltóság munkáján. A versenyen el-  
eredmény határtalan lelkesedést váltott ki  
d a csapat tagjaiból, mind a község lakos-  
ából, de ezen túlmenően a járási tanács  
sztozott a lelkesedésben. Az ünnepélyen a  
nye, a járás egyaránt képviseltette ma-

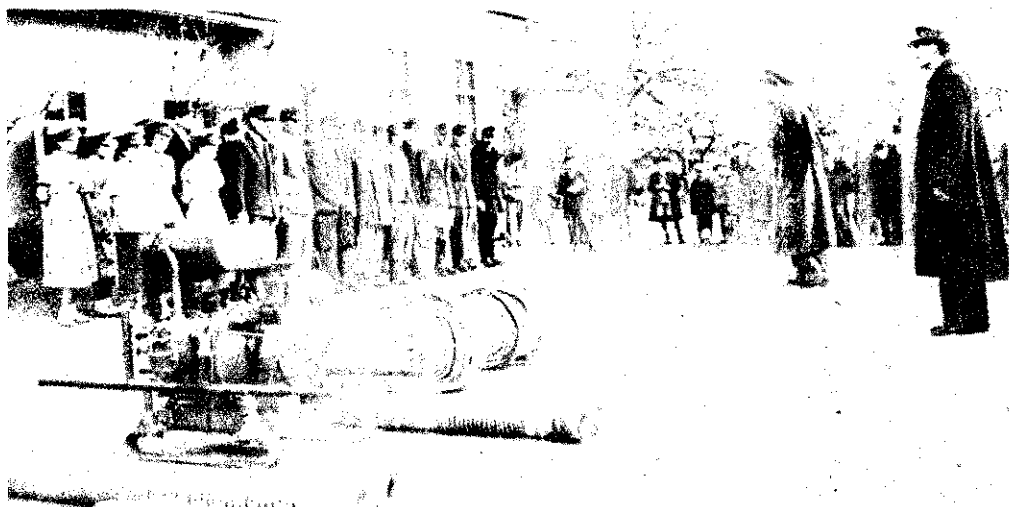

**Az andornaktályai női csapat szocialista megőrzésre vette át a versenyen nyert kismotorfecskendőt**

Az ünnepélyt jólsikerült kultúrest fejezte  
be. A versenyen elért eredmény lelkesítő ha-  
tása abban mutatkozott meg legfőképpen,  
hogy azóta számosan kérték felvételüket a  
tűzoltóság tagjai sorába.

elért eredmények alapján fejlődtek is. Azon-  
ban az elért eredményeknek nem szabad el-  
bizakodottá tenni községi tűzoltó elvtársaink-  
kat, hanem az elért eredményeket még jobban  
továbbfejlesztve hasznosítsák dolgozó né-  
pünk vagyonának megvédeése érdekében. Az  
ország valamennyi községi tűzoltó csapatát  
lelkesítsék további jó munkára ezek az ered-  
mények. Mert ne felejtjük el, hogy a jövőévi  
országos tűzoltóverseny tulajdonképpen az  
első országos tűzoltóverseny befejezésekor,  
október 28-ával kezdődött. Országos tűzoltó-  
versenyt pedig csak úgy lehet megnyerni,  
ha arra egész éven át szorgalmas munká-  
val készülnek tűzoltó elvtársaink. Érezzék  
át a községi tűzoltó elvtársak is, hogy az  
állami tűzoltóságok mellett milyen fontos  
szerepet töltenek be dolgozó népünk hatal-  
mas eredményeinek, békés építő munkájának  
megvédésében. Szorgalmasan képezzék ma-  
gukat továbbra is, az élenjárók pedig segít-  
sék és támogassák a lemaradókat, mert ön-  
zellen munkájukat dolgozó népünk minden-  
kor elismeri és megbecsüli. Eppen ezért ál-  
landóan emeljék politikai és szakmai szín-  
vonalukat, hogy az állami tűzoltókkal össze-  
fogva még sikeresebben oldhassuk meg to-  
vábbi feladatainkat a szocializmus építésé-  
ben, a béke védelmében.

A községi elvtársak egybehingzó véle-  
ménye alapján megállapíthattuk, hogy  
az országos versenyen sokat tanultak és az

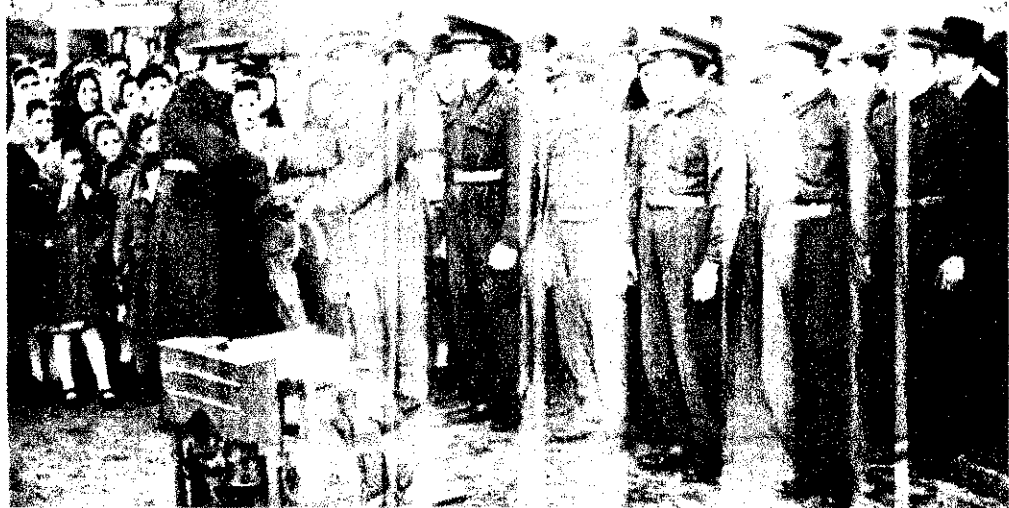

**Királyhegyes tűzoltósága nevében a községi tanácselnök — aki maga is tűzoltó — vette át a kismotorfecskendőt**

# Követendő PÉLDA

**NEMETH 4. JOZSEF** t. örv. elvtárs egyik igen fontos egységünknel teljesít szolgálatot. Szabadnapon volt, de szíve csak visszahúztá egységéhez. Hátha történt valami, vagy talán az elvtársaknak segítségre van szükségük. Sohasem lehet tudni, mi adódhatik.

**EZEK A GONDOLATOK** foglalkoztatták, amikor a kapun belépett.hirtelen éles és szakavatott tűzoltó szeme észrevette, hogy az egyik raktár ajtaján füst tödül ki. Gyors elhatározással, élete kockáztatásával behatolt a tűz színhelyére, ahol két haboltó kézitűzoltókészülékkel és homokkal a tűz továbbterjedését az egyik munkás segítségével megakadályozta, így a kár mindössze kb. 500 forint, a megmentett érték összege viszont meghaladja az 1



millió forintot. Veszélyeztetve volt a tárolt 1000 mázsa üzemanyag, a telep előtt lévő vasúti vágányon álló két tartálykocsi, továbbá a közvetlen szomszédságban lévő villanytelep és fáttelep is.

**NEMETH ELVTÁRS** bátor, öntudatos és példamutató magatartásával, életének kockáztatásával hatalmas összeget mentett meg nép gazdaságunknak. Ezzel a cselekedetével bebizonyította Pártunkhoz és a dolgozó néphez való ragaszkodását és hűségét.

**ÖNFELÁLDOZÓ CSELEKEDÉTEÉRT** fősztályvezetői dícséretben, soronkívüli szakaszvezetői előléptetésben és ezenfelül 200 forint pénzjutalomban részesült. Nemeth elvtárs követendő példa az összes tűzoltó elvtárs felé, mert megmutatta, hogy szolgálatban és szolgálaton kívül egyaránt egy pillanatra sem szabad megfeledkezni arról, mivel tartozunk egész dolgozó népünknek.

## Munkafelajánlással válaszoltunk A BÁZAKERETTYEI ŐRSZERENCSNOKSÁGNAK

**A** Nagy Októberi Szocialista Forradalom tiszteletére a bázakerettyei őrsön dolgozók szép és dicséretreméltó munkafelajánlást tettek, melyről a Magyar Tűzoltó útján értesültünk. Ugyanakkor mi, a borsodnádasi őrsön szolgálatot teljesítő tűzoltók, elfogadjuk a versenykihívásukat és a magunk részéről az alábbi munkafelajánlást tesszük, melynek kiértékelését december 21-re kérjük:

1. Az őrsparancsnokságon lévő valamennyi elvtárs középfokú politikai iskolát végez. Elhatároztuk, hogy az oktatás anyagát valamennyien elsajátítjuk és megakadályozzuk a lemorzsolódást.

2. Egységünknel 3 politikai előadó és 2 középkáder van. Sztálin elvtárs születésnapja tiszteletére vállaltuk, hogy még két előadót adunk az ottani pártszervezetnek. Azonkívül még 2 népnevelőt adunk az üzemi pártszervezetnek. Őrsparancsnokságunkon 2 elvtárs végzett előadóképző iskolát. A jövőben ezt a számot 100%-kal emeljük.

3. Őrsparancsnokságunkról ebben az évben 1 elvtársat javasoltak műszaki tiszthelyettesi iskolára. Ugy végezzük szakmai továbbképzésünket, hogy még 3 szakkáder neveljünk a tűzoltóság számára.

4. Vállaljuk, hogy az 1951—52-es oktatási évben a politikai ismereteket jól összekapcsoljuk a szakmai tanulással, hogy feladatunkat minél tökéletesebben lássuk el.

5. A tömegszervezetek munkájába tevékenyen bekapcsolódunk, különös tekintettel a szabadságharcos munkára.

badsságharcos kiképzésben részt veszünk.

6. A községi tűzoltóságok megerősítésében és támogatásában aktívan veszünk részt.

7. Az anyagtakarékosság vonalán vállaljuk, hogy 1951. december 21-ig 1 liter benzint és 2 kg olajat fogunk megspórolni karitanti. Kiszélesítjük a nálunk meglévő indult Nazarova mozgalmat. Lakosságunk külső és belső rendjére, felszerelésére és ruházatunkra a legnagyobb figyelmet fordítjuk.

8. Megszilárdítjuk egységünk belső életét az önként vállalt vasfegyelmet és a politika és önkritika állandó alkalmazásával kiküszöböljük meglévő hibáinkat.

**F**enti vállalásainkat legjobb szándékkal és erős akarattal végrehajtjuk. Szeretett Sztálin elvtársunk 72. születésnapjára. Kérjük, hogy az országunk érdekében dolgozó valamennyi tűzoltó elvtárs érezze át ennek fontosságát és a munkáját véve a termelő munkában a legmagyszerű felajánlásairól, erőfeszítéseiről, eddigi eredményekből, tegyenek a munkájukat és igyekezzenek azokat a legmagyszerűbb szintre emelni.

Borsodnádasi, 1951. november 15.

**MOLNAR MIKLÓS** s. k. t. örm. őrsparancsnok

**SZOKOL ISTVAN** s. k. alapszervi párttitkár.

**HEGEDUS GYULA** s. k. t. örm. MSZHSZ bizalmi titkár.

**KOVACS BERNAT** OTE titkár.

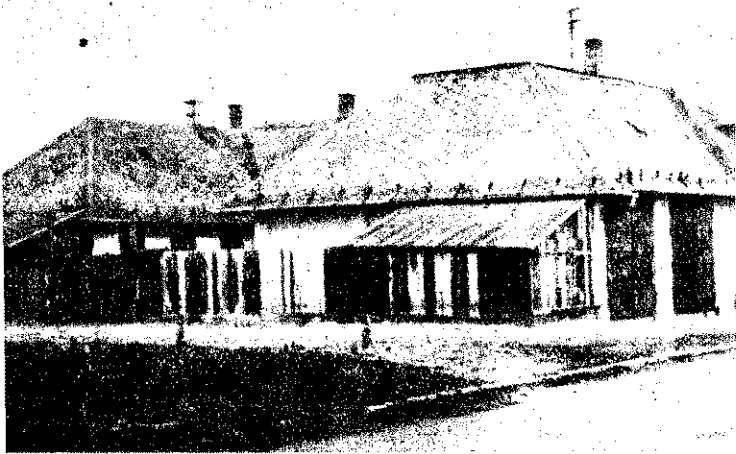

Ilyen laktanyában teljesítettek szolgálatot tűzoltóink a Horthy-rendszerben

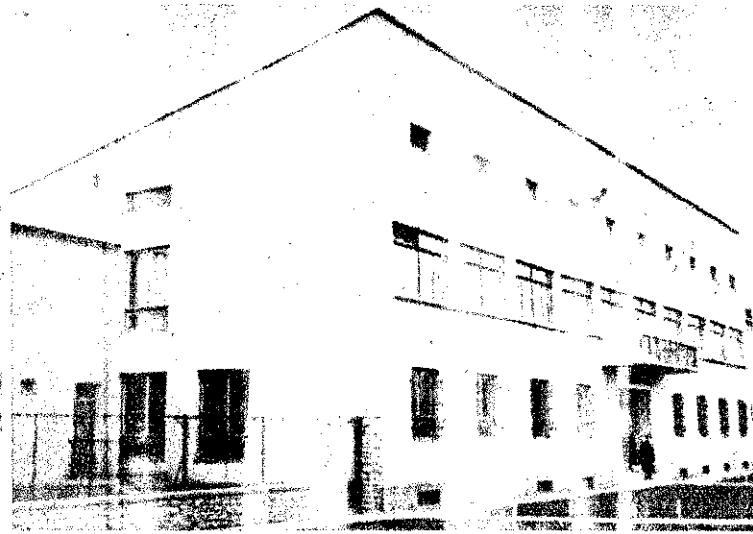

Dolgozó népünk ilyen laktanyát adott tűzoltó elvtársainknak

A tűzoltóságra a szocializmus építésében, az élesedő osztályarcban, a békehárc Magyarországa első szakaszán hatalmas feladatok hárulnak. Ezeket a feladatokat Belügyminiszter elvtárs 1951. október 7-i parancsában így határozta meg:

*Tűzoltó Elvtársak! Fokozott éberséggel őrzétek gyáraink, üzemeink, szocialista vállalatok terményeinek, otthonaink biztosítása előtt. Akadályozzátok meg, hogy az ellenség omboló, gyűjtő, szabotázs munkát végezhesen. Emeljétek politikai és szakmai színvonalát, hogy a károkat megelőzhessétek, gyorsan elháríthassátok.*

A feladatok maradéktalan végrehajtásához Pártunk és kormányzatunk minden támogatást megad. Segítséget nyújt elsősorban Pártunk abban, hogy megadja valamennyi tűzoltó elvtársnak a lehetőséget a marxizmus-leninizmus elsajátítására.

**most megindult politikai és szakmai továbbképzéssel szakmánk mestereivé válhatunk.**

Új felszereléseinkkel, kismotorfecskeknőnkkel, gépjárműfecskeknőnkkel ütőképességünket növelhetjük. A feladatok jó ellátásához irulnak hozzá a 1951 és az azt követőekben épülő új tűzoltólaktanyák is. Ezek korszerű épületek példázatak sok más megvilágítás mellett azt, hogy fejlődő tűzoltóságunk munkáját Pártunk, a dolgozó nép gyelmével kíséri. Elismeri és jutalmazza.

## Új laktanyáinkról

Pártunk és kormányzatunk következetes politikájának eredménye, hogy

**a tűzoltóságot kihozzuk az egészségtelen elhelyezésből, a világos, egészséges laktanyákba.**

Népi demokráciánk már az 5 éves terv első évében megoldotta fővárosunk egyik legfontosabb ipari kerületének, a X. ker. tűzoltóságnak az elhelyezését a gyönyörű Martinovics-téri laktanyával. A Mázsza-téren lévő, nagyrészt fából készült épületből a tűzoltóság elhelyezését 20 év óta „tervezgették” a régi főváros vezető „urai”, de ez is, mint annyi sok más, ami az egyszerű emberek javát szolgálta volna, csak „terv” maradt.

A nép uralmának kellett elkövetkezni ahhoz, hogy a tűzoltó és gazdasziszthelyettesi iskolás elvtársak az itt között képen látható elhelyezésben részesüljenek.

Az alosztályok új laktanyái mellett sorozatosan épülnek az állami és üzemi őrsök új laktanyái is. Példa erre a Szolnoki papírgyári, az Ujszegedi Kendergyári, a peremartoni és a törökbálinti laktanyák.

Népgazdaságunk erősödésével egyre több egységünket juttathatjuk korszerű elhelyezéshez. Nem kell már sokáig a komáromi elvtársaknak sem riasztás esetén életveszélyes lépcsőn megközelíteni szereiket. Tömegesen sorolhatnánk tovább a példákat, mert ahogy

erősödik népgazdaságunk az ötéves terv teljesítésével, egyre több laktanya épül.

Tűzoltó elvtársaink nagy része látja azt, hogy a dolgozó nép milyen erőfeszítések árán biztosítja egészséges, új laktanyáinkat. Ezért

**az új épületeket szocialista megőrzésre veszik át elvtársaink.**

Örömmel fogadják meg: megváltozott elhelyezésükben azon lesznek, hogy még fokozottabb mértékben hajtsák végre a belügyminiszter elvtárs november 7-i parancsát.

Példa erre a budapesti osztályparancsnokság XIII. ker. alosztálya. Itt a háború során lerombolt és most újjáépült laktanyájukat vették át szocialista megőrzésre az elvtársak. Megfogadták, hogy a feladatok pontos és jó ellátásával viszonyozzák dolgozó népünknek a számunkra biztosított új, korszerű elhelyezést.

Elvtársak, kövessük a budapesti XIII. alosztályon szolgálatot teljesítő elvtársak példáját! Gondozzuk, ápoljuk, díszítsük fel új laktanyáinkat olyan méltóan, ahogy azt öntudatos dolgozóitól elvárjuk. Így kell viszonyozni Pártunk, dolgozó népünk ajándékát, az új laktanyákat.

Az egyik alosztályon felépült laktanyát szocialista megőrzésre vették át tűzoltó elvtársaink

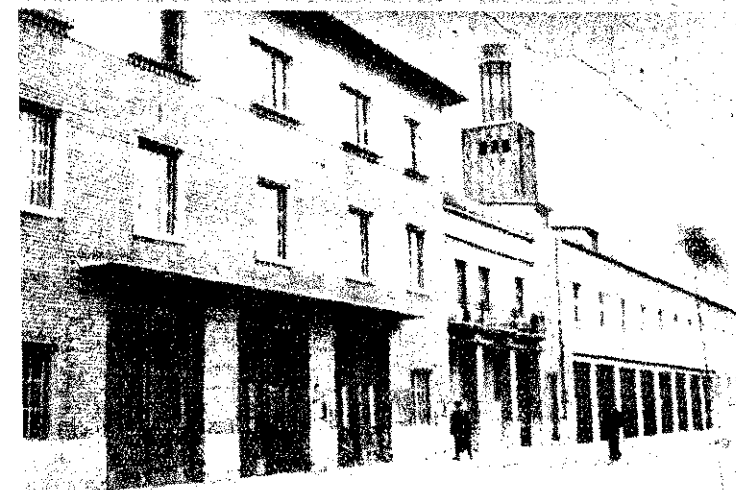

Üzemi tűzoltóink ma már ilyen laktanyákban élnek. Megszűntek az egészségtelen régi őrszobák

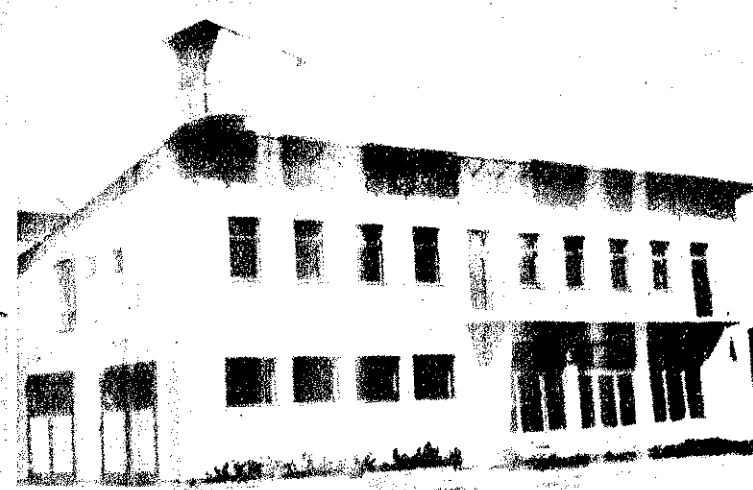

# Újítómozgalmunk III. NEGYEDÉVI ÉRTÉKELÉSE

Újítómozgalmunk a III. negyedévben komoly eredményeket ért el. Ez elsősorban annak tulajdonítható, hogy ez a mozgalom a tűzoltóság vonalán is mindinkább a tömegek problémájává válik.

Voltak már az év elején is jó kezdeményezések. Azonban ha tekintetbe vesszük, hogy a tűzoltóság műszaki alakulat, akkor ezek a kezdeményezések csak üttörőknek mondhatók. Döntő fordulatot újítómozgalmunkban július hónap hozott, amikor — felügyelve az alulról jövő kezdeményezésekre — a Tűzrendészeti Főosztály összefogta azokat és megfelelő szervezési intézkedéseket tett.

Visszatekintve a III. negyedévre, megállapíthatjuk, hogy a legöntudatosabb tűzoltó elvtársak, az államiak, üzemiek, községiek egyaránt megértették, hogy minden egyes újítás, észszerűsítés egy-egy téglát felemelt öt éves tervünk végrehajtásában, a szocializmus építésében. Ezt bizonyítja a III. negyedévben beérkezett 49 javaslat. Az újítások sokszor nem eredményeznek pénzben közvetlenül kifejezhető megtakarítást. Azonban jelentős mértékben erősítik szereink, felszerelésünk ütőképességét, üzembiztonságát, észszerűsítéseink pedig az ügyvitel terén csökkentik a bürokráciát.

Jó munkát végzett a III. negyedévben a somogy megyei tűzoltóosztályparancsnokság, a budapesti műhelyosztály, a borsod- és a pestmegyei osztályparancsnokság, amelyeknél a legtöbb jó újítási javaslatot nyújtották be. Ki kell még emelni a békésmegyei újítási megbízott, Csengeri Pál hdgy. elvtárs munkáját. Csengeri elvtárs jó felvilágosító munkát végzett. A beküldött újítási javaslatokat részletekben megvitte a javaslattevővel. Megbeszélte velük az azokban megtalálható helyes

és helytelen szempontokat, valamint az utóbbiak kiküszöbölésének módját. Így elérte azt, hogy jól kidolgozott, megfelelően alátámasztott újítási javaslatokat terjesztett fel.

A többi osztályparancsnokságon az újítási bizottságok munkája erősen kifogásolható. Nem mindig hajtják végre a kapott szempontokat. Nem figyelnek fel a kezdeményezésekre. Nem látják, hogy sokszor a legegyszerűbbnek, legjelentéktelenebbnek látszó ötletekből gondos kiértékelés, megbeszélés után komoly újítás válhat.

Eredményeink további fokozása érdekében újítási megbízottjainknak felhívjuk a figyelmét a következőkre: végezzenek jó és alapos felvilágosító munkát, mérjék fel területük lehetőségét, irányítsák az elvtársak figyelmét a megoldandó problémákra, segítsék és támogassák az újítók munkáját. Minden egyes alegységben behatóan ismertessék a besorozott elvtársakkal a Magyar Közlöny február 27-i számában e tárgyban megjelent rendeletet.

Az újítással foglalkozó elvtársak elsősorban tegyék magukévá az újítási megbízottaktól kapott szempontokat, fogadják el építő kritikájukat és ennek értelmében gondosabban dolgozzák ki javaslataikat. Ehhez a munkához komoly segítséget nyújt az osztályparancsnokságokon fellelhető műszaki könyveken kívül üzeink újítómozgalmának tanulmányozása és a termelésben dolgozókkal folytatott állandó tapasztalatcsere.

A tűzoltó elvtársak se feledjék el egy pillanatra sem, hogy az újítások döntő módon segítik a takarékosági mozgalmat is és végeredményben előmozdítják a szocializmus építésének meggyorsítását.

MINAROVITS JÁNOS  
tü. hdgy.  
újítási megbízott.

# Elvtársaink IRJA

KEDVES ELVTARSAKI!

**SZERETNEK NEHANY SZÓVAL MEGEMLEKEZNI** a fontosságáról. Ott kell kezdenem, hogy a múlt társadalmi rében nem volt meg a lehetősége annak, hogy a magamfajta tanulhasson, ez csak a kiváltságos osztály előjoga volt. A és parasztszüllők gyermekei is csak igen ritkán juthatta iskolába, mert a tanítatás nagy anyagi áldozatot követel szülőktől, nélkülözéseket jelentett az egész család számára elenyészően kevés volt azoknak száma, akik közülünk beke a középiskola padjaiba, de ha ez meg is történt, akkor is l és megaláztatásokkal volt kikövezeve a proletárgyermek tantak útja. Kinevezték szegényes öltözékéért és ami még so több volt, nap mint nap hangzottak el ilyen megjegyzések: ter maradjon a kaptafánál", vagy „Menj vissza az eke sz. Mindennek természetesen megvolt az oka. A kizsákmár nem volt célja a tömegek felvilágosítása. Nem akarták, hogy tegyenek szert, mert tisztában voltak azzal, milyen hatalmas a tudás.

**ALAPVETŐEN MEGVALTOZOTT A HELYZET** akkor. 1945-ben hazánkat felszabadította a dicsőséges Szovjet l. A hatalom sok évszázados elnyomatás után a dolgozó került, akik élni is tudtak a hatalommal. A munkásosztáiban volt azzal, milyen óriási, soha nem látott feladatok álltak, amelyeket azonban csak a művelt emberfők sokasága tudtak megoldani. Mindenki igyekezett pótolni azt, amire a múlt alkotása nem adott módot. Így kerültem én is közéjük. Tanulmányaim megkezdésekor már a tűzoltóságon dolgoztam, ez nem jelentett akadályt számomra. Kormányzatunk is adott arra, hogy zavartalanul tanulhassak. Az idén sikerrel fejeztem tanulmányaimat. A dolgozók iskolájában eltöltött számtalan órában párhuzamot vontam a múlt és a ma tanítás között. A múlttal ellentétben most csupa olyan dolgom van, amelyeknek későbbi munkánk során hasznát vesszük. Pedig minden lehetőséget megadtak arra, hogy megértsük a dolgot, elsajátítsuk. Az 1950/51. iskolai év befejeztével oklevél kaptam, amely arra jogosít, hogy munkahelyemen, mint vállalkozó, statisztikus vagy mint könyvelő működhessek. Én is választottam. Könyvelő lettem és a gyakorlatban alkalmam eddig tanultakat. Ezzel hasznára vagyok népi demokratikus rendszerünknek, a tűzoltóságnak, de nem utolsósorban a társaságunknak, mert jóval több fizetést kapok, mint amennyiben eddig kaptam.

**HALAS VAGYOK EZERT PARTUNKNAK** és kormánynak. A múltban álmodni sem mertem volna arról, hogy ilyen körülmények között élhetek, hogy munkámat megbízzák, ezért megkapom a nekem járó fizetséget. Ezek a körülmények azt jelentik, hogy a jövőben még fokozottabb lendülettel fogok munkámat és állandóan fejlesztem tudásomat. E nemcsak a szakmai vonatra vonatkozik, hanem politikai kibővítésére is. Jól tudom, hogy az, aki politikailag képzett, világosabban látja a dolgokat, mint az, aki csak szakmai szempontból rendelkezik.

**MINDEN TŰZOLTÓNAK AZ A FELADATA**, hogy ne fordítson politikai és szakmai továbbképzésére, amire a munkahelyi oktatási évadban minden lehetősége megvan, s csak a munkásnak kell a lehetőségekkel. A politikai és szakmai birtokában feladatainkat sokkal biztosabban és pontosabban ellátni. Az új oktatási évben elért eredményünk lesz az egyik legfontosabb időkben végzendő munkánk eredményességét. Befejezésül, elvtársak, legfőbb feladatunk önmagunk továbbképzése, mert ezen keresztül meg tudjuk szilárdítani munkásosztályi hatalmát, fel tudjuk ismerni és leleplezni a káros tevékenységét.

**FIATAL TŰZOLTÓ ELVTARSAK, DISZ**-tagok, példátlanul, lendülettel, elszánt akarattal mutassátok többi elvtársaknak, járjatok az élen. Értessétek meg mindent a tanulás fontosságát és hívjátok ki egymást versenytanulási eredményekért.

MAJOR FERENC  
tü. törm.  
a „Magyar Tűzoltó

# ÚJÍTÁSI Híradó

vezetőségválasztások, valamint a Nagy Októberi Szovetségi Forradalom évfordulójának tiszteletére indult munkavereny jobbnál-jobb újításokat is eredményezett. Újítóink, éhszszertíf-  
 újítóink száma a múlt hónaphoz viszonyítva kb. 40%-kal megnőtt. A beérkezett újítások közül a jobbakk történetét ismertetjük:

## A VASTÜSKE

A budapesti osztályparancsnok: tömlőkötő műhelyében vanunk. Idő: 1950 nyara. A tömlőbajtlársak ugyancsak izzadnak munkában. Nehéz munka a tömlőbekötése, hiszen 60 kg-os erővel kell húzni a kötőhuzalt, hogy legyen a kötés. Emellett sok a fáradtság, pedig nagy szüksége van a tömlőkre a mezőgazdaság tüzelésének. Megint meg kell kötni a munkával, eltört a fáradtság. Hol a tartalék? Na végre, megindulhat a munka. Szabadon dolgoznak az elvtársak...  
 Igen, mikor fáradtan befejezik napi munkát és megszámlolják, hogy hány tömlőt kötöttek be, megcsenenek meglepedve. A fejentől átlag 40 kötés, vagyis 20 tömlő.

A műhely ezermestere, Jancsó István, elvtárs ezen a napon



Jancsó elvtárs első újítása "vastüske" csak a munkát gyorsította meg

többször is figyelte a tömlőkötő munkáját. Itt valamit tenni kell. Munkához látott és megszületett egyik újítása: a **vastüske** (1. ábra). A tömlőkötők örültek, könnyebben ment a munka, mert a

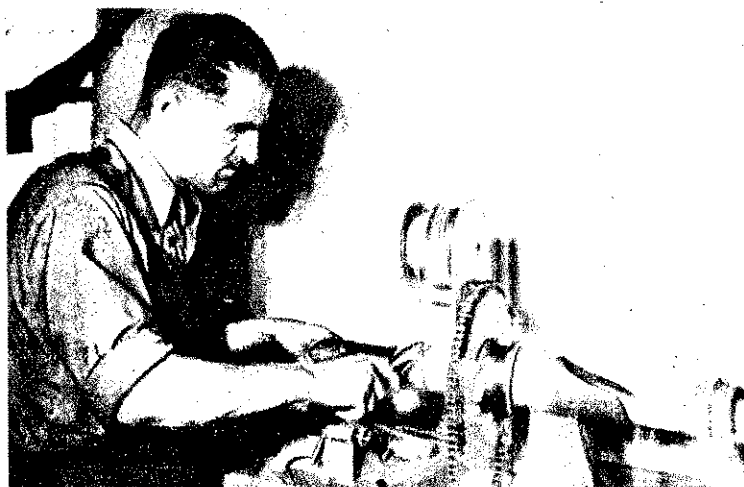

A tömlőbekötőgép segítségével már a munka könnyűvé, gyorsá és minőségileg jobba vált

vastüskével 52-es és 75-ös tömlőt lehet kötni anélkül, hogy ki kellene fogni a satúból. A vastüske örökös darab, alkalmazásával megszűnt a fatüske gyakori törése. Ez a vastüske hamarosan bevezetésre kerül a vidéki tüzelőszárogoknál is, mert ahol kevesebb tömlőt kell bekötni, ott nagyszérián használható.

## TÖMLŐKÖTŐGÉP

Igen ám, de a budapesti osztály sok tömlőt használ, sokat kell bekötni naponta. Az ezermester fejében már él az elgondolás: gépesíteni kell a tömlőkötést! Egyszerű ötlet a másik után jött és lendületes munkával elkészült az **első tömlőkötőgép** (2. ábra). A géppel naponta 60 darab tömlőt lehet bekötni. A gép húzóereje csúszókuplungtól függ, mely egy csavaranya állításával szabályozható. Meghajtása villanymotortól történik. Működésénél egyszerű. A bekötő darabot a tömlőbe kézzel helyezik be, ugyanakkor a storcot hátrahúzzák a tömlőn. Az így előkészített tömlőt a csúszókuplungon keresztül teszik be a gépbe és a csavaros ékkel elfordulás ellen biztosítják a kapcsolást. Ezután kapcsolják be a mo-

tort a lábkapcsolóval. Mikor a megfelelő számú menetet a gép ráhúzza a tömlőre, akkor a lábkapcsolóval átváltják a forgásirányát és negyedfordulat után megállítják a motort. A drótvégek

lekötése kézzel történik. Miután a kötés elkészült, kivesszük a kész darabot és máris lehet kötni a következőt. A géppel való kötésnél évente kb. 800—850 méter kötőhuzal takarítható meg, mert egy kötésnél 5 cm a hulladék, míg a kézi kötésnél 10—12 cm.

A tömlőkötőgép fáradtságos munkától kíméli meg a bajtársakat, forradalmasítja a tömlőkötést.

Jancsó elvtárs mindkét újítása bevált. Újításaiért dícséretet és újítási díjat kapott.

A budapesti műhelyosztály másik lényeges megtakarítást eredményező újítását **Forgósi Zoltán** tű. törm. és **Gold Lajos** tű. törm. elvtárs készítették el.

Az alapötlet a gödöllői elvtársak szolgáltatták azzal, hogy a MAVAG-tartályos gépjárműfecskendőjük kuplungját hetenként néha többször is tönkretették. **Forgósi** és **Gold** elvtársak olyan kuplungot szerkesztettek, amely teljesen kiküszöböli az eddigi gyakori meghibásodásokat.

## TENGELYKAPCSOLO

Az újítók az eredeti tengelykapcsolót nem használják fel,

hanem megfelelő átalakítás után a 3/2 tonnás Klöckner tehergépjárművek tengelykapcsolóját építik be. Az új tengelykapcsoló kipróbálása teljes terheléssel, rossz útviszonyok mellett, hegyes terepen történt. A próbát az újítás kiállta, olyannyira, hogy az újítási bizottság határozata értelmében az újítás szerinti tengelykapcsolóval folyamatosan felszerelik valamennyi MAVAG-fecskendőket.

## NYOMÓSELEPEK GUMIZASA

**Gold Lajos** tű. törm. elvtársnak van egy másik újítása is. A Klöckner-fecskendők nyomóselepeinek gumizása csaknem minden használat után tönkrement. A javítás hosszadalmas volt és így fordult elő olyan eset, amikor a fecskendőn csak egy nyomónyílást lehetett használni. Az újító olyan gumizást készített (3. ábra), amely házilag előállítható és sokkal jobban megfelel a célnak. A budapesti osztály már alkalmazta az újítást.

Vidéki elvtársaink sem maradnak el a jó kezdeményezésekben és a jó ötletekben. Ezekből a legjobbakat legközelebbi Újítási Híradónkban ismertetjük.



Jancsó elvtárs tömlőbekötő-gépe

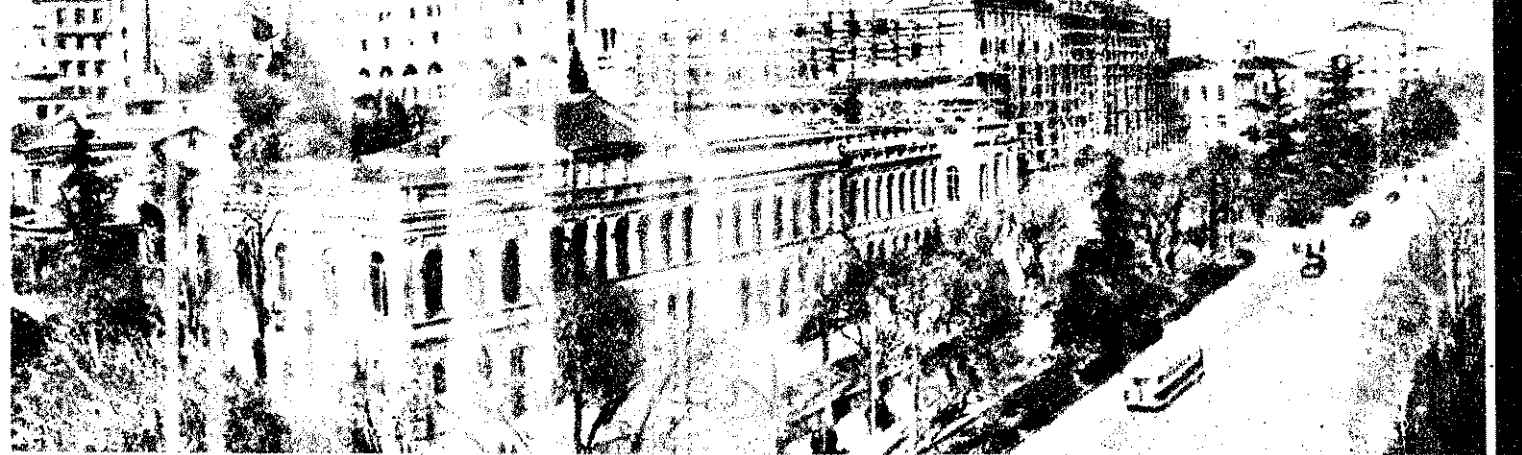

## Ismerjük meg nagyban a Szovjetuniót



Tkibuliban dolgoznak Grúzia legjobb bányászai, akikről minden szempontból gondoskodnak a hatalmas Szovjetunió vezetői. Ez az új városrész a közelmultban épült.

Grúzia művészeti értékeiről állandó kiállítás nyitottak. Gyönyörű szobrok, képek, a művészetek minden ágának szobornál szebb alkotásai várják a látogatók tiszteit.



Grúzia a Szovjetunió egyik legnevezetesebb országrésze. Nevezetessé teszi ezt a szovjet szövetséges köztársaságot mindenekelőtt az a világtörténelmi jelentőségű adat, hogy egyik városában: Gorbán született Joszif Visszarionovics Sztálin, a világ béketáborának hatalmas vezére. Ismeríté teszi továbbá forradalmi mulija, gyönyörű fekvése, nagyszerű fejlődése, melyet a szovjet népgazdasági tervek megvalósítása biztosít számára.

**ÉGHAJLATA RENDKÍVUL VALTOZATOS.** Míg hegyei között örök hó csillog, s a téli hóviharok a hőmérsékletet gyakran sarkvidéki mélységbe szorítják, addig a hómezőkkel fedett havasok tövében enyhe éghajlatú üdülőhelyek terülnek el, melyeknek kertjében pálmafák zöldelnek. Észak felől a kaukázusi hegylánc határolja, amelynek legmagasabb szakasza éppen a Fekete-tenger és a Káspi-tó között terül el. Délnyugat felől a Fekete-tenger meleg hullámai mossák Grúzia partjait. Déli részén húzódik végig a határ, amely a szocializmus országát Törökországtól elválasztja.

**GRUZIA FŐVÁROSA TBLISZI:** Ósrégi város, amelynek falai között az 1900-as évek elején a nagy Sztálin vezette a forradalmi mozgalmakat, 1900 nyarán ebben a városban lépett kapcsolatba Sztálin elvtárs a szociáldemokrata szervezetekkel, melyeknek rövidesen vezetője és irányítója lett. 1901 április 22-én Sztálin elvtárs szervezi és vezeti a május 1-i tüntetést, amelyet a lenini lezakra az egész Kaukázusra névvel történelmi jelentőségű eseménynek értékel. Ennek a Sztálin vezette tüntetésnek a hatása Kaukázus egész későbbi munkásmozgalmára rendkívül nagyra bizonyult. Itt jelent meg az lezakra után a legjobb marxista újság: a „Brzdola”, ami magyarul annyit jelent, mint Harc. Az első szám vezércikkét „Olvasóinkhoz” címmel Sztálin elvtárs maga írta. Ebben a vezércikkben Sztálin rámutatott arra, hogy a lapnak a munkásmozgalom élére kell állnia, egyre közelebb kell kerülnie a munkástömegekhez, hogy folytonosan hatást gyakorolhasson rájuk és tudatos központjuk legyen. Ettől az időtől kezdve szé-

les mértékkel tilt a szociálisták Kaucázuson-tól országot a különböző nyelveken a róplapok kiadása. Országos és örmény nyelven megírt kiáltványok ták el a városokat ségeket. Sztálin elvtumban is lázas forradkenységet fejt ki, majd vezeti a híres bakul amely „jelt adott azok szerű akciókra, amelyek májrában és februárjtek végébe egész Orban”. Mint a Bolsevik ténétében olvassuk, — viharelőtti villámítás v Oroszországban a nagy mi zivatar közeledését

**GRUZIABAN, SZTÁLIN TÁRS SZULÓFÖLDJÉNEK** dalmi mozgalmak m óta szinte a fellemerhet megváltozott minden. teljesen elhanyagolt gyönyörű utak épültek, középületek és paloták tek. Tbliszben 1950-b építme a Grúz Tudomá démiának, a vasúti mé tészetének, az orvostud politechnikai intézmény lotált. De nemcsak a Tbliszben, hanem Grúz városokban és helységei denült nagy alkotómu Grúzia különösen kiváló telepeiről híres, amelye szovjet hatalom építet től délnyugatra az ár állomások egész láncol az egyik nagy hegyi fo Kutaiszi, ósrégi város nagy gépkocsigyár és lista város épül. Ruszt grúz nemzeti építészet kiképzett értékek, vés pok és falkek dfeztik.

**A KAUKÁZUSI HECH** északi oldalán terül el lant védett terület, a állatfajtaikat tenyésztet nalmányozzák a magas természetrajzát. A dél mézetnek a titkait tárták fel, hogy azutí nálhassák az új erőfő szovjet nép gazdasági lis élet színvonalának fe A szovjet tudósok term kítő munkájának egyi példája: Kolhida egészségtelen mocsar

rosza  
lesz.  
épülő  
cializ-  
útját.

hatal-  
moder-  
dol-  
Munka-  
léri a  
et



# A VERŐFENYES GRÚZIA

csészből és parkokká történt  
rárszolás. Délnyugat-Grúzia  
vözei és kolhozai rendkívül  
dagok, citromot, narancsot ter-  
ztenek. A szocialista forradal-  
megelőző időkben az ország  
alig ismerte ezeket a gyümöl-  
cset. Most Grúzia délnyugati  
in hatalmas gyümölcsösök  
szanak, amelyek 20.000 hek-  
ternyi területen nemcsak citromot  
narancsot, hanem sok más dél-  
gyümölcsöt adnak a szovjet  
számára. Szuhumban olyan  
lálatos „emelletes fák”-at te-  
ztettek, amelyeknek felső-  
csein narancs, alsó részlein man-  
terem.

**GRÚZIA TEAULTETVE-  
EKBEN ES ERDŐKÉBEN** is  
kívül gazdag. A búkk, gyer-  
fávor, gesztenye- és diófa  
lett gondosan termelik a tiszta  
ot. Az eukaliptuszból egysz  
keletkeztek. Ez a fa alkal-  
arra, hogy vele mocsarakat  
ítsanak és amellett leveleiből  
kes olajat nyernek.

**ZEKET A GYŐZELMEKET**  
ovjet hatalom anyagi segítsé-  
és a népgazdasági tervek cél-  
a biztonságosabbá biztosította.  
zia lakóinak látkadatlan szor-  
ma és munkája teremtetten meg  
a hatalmas fejlődést, amelyet  
ári Országokban még csak  
peinl sem lehetett volna. A  
lími öt éves tervek gyökeresen  
váltották Grúzia gazda-  
életét. Ez az egykor teljesen  
anyagolt cári országgrész, amely  
aradott mezőgazdaságból ten-  
ött, most virágzó ipari állam.  
lyenek 800-nál több tökéletes  
nikával felszerelt nagyipari  
alata van. A régi vállalatokat  
építették és kibővítették,  
anakkor új iparágak gazda-  
ták ezt a szövetséges köztár-  
ot. Az új iparágak között  
repei a gépgyártás, bányászat,  
szőlőtermelés és feldolgozás,  
olvasztás, textilgyártás, papír-  
konzerv-, illóolaj-ípar.

**GYÖKERESEN MEGVÁLTO-  
TT** Grúzia mezőgazdasági jel-  
is. A mezőgazdaság szocial-  
újjaépítése, kollektivizáció,  
épesítés és a kiváló agrotech-  
a Grúziát olyan magas fejlett-  
mezőgazdasági állammá  
e, amelyben az ipari növények  
méshozama rendkívül fejlett.  
úti fővonalak, sok ezer kilomé-

terem új műtutak kötik össze a  
közlekedés egyes részeit.

**A CARI URALOM ALATT** mű-  
veletlen nép lakott ezen a vidé-  
ken. A szovjet hatalom Grúziát  
a haladó kultúra országává fej-  
lesztette. Ebben az országban,  
ahol a cárok idején alig akadt  
írni és olvasni tudó ember, ma  
nincs írástudatlan. Ebben a köz-  
farságban 4000 középiskolában  
810.000 ifjú tanul és a főisko-  
lények száma 22.

Ez az országgrész, amely a for-  
radalom előtt nem ismerte az or-  
vost, ma az egészségvédelem leg-  
nagyszorúbb fejlettségéről tesz ta-  
nubizonyítást. 1940-ben a gyógy-  
intézetekben az ágyak száma tizen-  
egyszerese az 1930. évről és az or-  
vosok száma pedig 16,8-szeresére  
emelkedett. A szovjet hatalom  
gondoskodása folytán Grúzia ma  
világviszonylatban is a legkittü-  
nőbb fürdőhelyek országa. Ezek  
a fürdő- és ádüllőhelyek, mint pél-  
dál Chaltubo, Abaszumáni,  
Gagrú, Borzsomi, Mendzsi, Bach-  
maro, Sivi, Achtala, Dzsava, stb. a  
Szovjetunió határain túl is isme-  
retesek. Széles néprétegek látó-  
gatják, amelyek évről-évre új erőt  
merítenek további munkájukhoz.

**A GRUZ NEP** irodalmi és álta-  
lános kulturális fejlettsége is  
rendkívül magas. Költőinek és  
íróinak egész sora munkáját for-  
dították le több nyelvre is. A  
szovjethatalom a legkisebb nem-  
zetségeknek is lehetővé teszi nem-  
zeti kultúrája fejlesztését. A verő-  
fenyes Grúzia a lenini- sztálini  
nemzeti politika áldásos hatásá-  
nak egyik legdöntőbb bizonyítéka.  
A „Zafar” nevű török újság azt  
írja a szomszédos török lakosá-  
ról, hogy „falevelekkel és füvel  
táplálkozik”. A „Nabar” nevű  
iráni újság azt írja, hogy „az  
iráni lakosság a fővárostól kezdve  
az ország legtávolabbi zugáig a  
émsztalenszégnek, a betegségek-  
nek, a reménytelenségnek, a  
élelmiszerhiánynak, a pusztu-  
lásnak a tengerében vergő-  
dik”. Micsoda ellentét az ehhez  
török és iráni nép nyomorával  
szemben a dűsgazdag, jólétben  
és magasztok kulturáltságban élő  
grúz nép szomszédosága!

**A** verőfenyes Grúziában az em-  
bernek kézzelfoghatóan élve-  
zik a szovjethatalom, a lenini-  
sztálini nemzeti politika áldásait.



A grúz nép is hatalmas tervek megvalósításán dolgozik, a ezek a tervek szovjet részai a nagy Szovjetunió építkezéseinek. Az Ú. n. „Tbiliszi tenger” víze vezet el ez a hatalmas vízvivo-  
tót, hogy azután a víz energiáját kihasználva  
erőgépek hajlására használhassák fel

## A hevesmegyei tűzoltó elvtársak tanulási versenykihívása

„Mi, Heves megye területén szolgálatot teljesítő állami tűzoltó elvtársak, tanulási versenyre hívjuk ki az ország valamennyi tűzoltóegységén szolgálatot teljesítő elvtársakat.

Ezenkívül tanulási versenyre hívjuk ki a Belügyminisztérium Tűzrendészeti Főosztályán dolgozó elvtársakat is.

### Versenyfeltételek:

1. Mely osztályparancsnokság területén érték el legtöbben, illetve kapták meg a „tanulásban kiváló” jelvényt, létszámhoz viszonyított százalék arányában az egyéni tanulóknál.

2. Iskolászerű oktatásban részt vevők közül hányan érték el a kiváló tanuló jelvényt, létszámhoz viszonyított százalék arányában.

A százalék összeadása mutatja meg a százalékos arányos eredményét. Az első helyezést az az egység éri el, melynek a legtöbb százaléka van.

A legjobb eredményt elérő osztályparancsnokságnak a hevesmegyei tűzoltó osztályparancsnokság egy selyemzászlót ajándékozik.

Ezeket írták a hevesmegyei tűzoltó elvtársak a tanulási versenyéről. A tanulási versenykihívás jelentőségét átérezve, a Belügyminisztérium Tűzrendészeti Főosztály dolgozói a tanulási versenyt már is elfogadták, s a következőket írják:

„Mi, a B. M. Tűzrendészeti Főosztály dolgozói, elfogadjuk a hevesmegyei tűzoltó osztályparancsnokság területén szolgálatot teljesítő elvtársak tanulási versenykihívását, mert átérezzük a szakmai továbbképzés fontosságát és jelentőségét.

Tudatában vagyunk annak, hogy a továbbképzés során a szakmai ismeretek elsajátításával jobb tűzoltókká válunk, munkánkat jobban tudjuk elvégezni, szocialista szektoraink tűzvédelmét is jobban tudjuk biztosítani, s ezáltal képesek leszünk az osztályellenesség dühödt támadásainak visszaverésére is.

Van miért tanulnunk, hisz Pártunk és kormányzatunk előlegezett bizalmának még adóssai vagyunk, s ezt az adósságot a szakmai továbbképzésen keresztül a megelőző tűzrendészet fokozottab betartásával róhatjuk le.”

Alig néhány hete indult meg a szakmai továbbképzés és az elvtársak soraiiban a versenyrendület máris megmutatkozik. A csongrádi elvtársak tanulási versenye is, valamint a számos páros verseny, mely a szakmai tanulási elmélyítésének céljából indul, mind azt igazolja, hogy elvtársaink igen komolyan veszik a szakmai továbbképzést.

Bizonyosak vagyunk abban, hogy a Heves megye területén szolgálatot teljesítő elvtársak tanulási versenykihívását a Hajdu-Bihar-megyei tűzoltó osztályparancsnokság versenykihívásához hasonlóan számos alegység tűzoltói elfogadják, mert ezáltal részesei lesznek annak a hatalmas harcnak, melyet Pártunk vezetésével vívnak dolgozónk a szocializmus megvalósításáért.

Felhívjuk a tűzoltóegységek vezetőinek figyelmét, hogy amennyiben az egységben belül az elvtársak elfogadják a hevesmegyei osztályparancsnokság tanulási versenykihívását, úgy közzöljék azt a B. M. Tűzrendészeti Főosztály versenybizottságával. (Budapest, VI. Bajcsy Zsilinszky-út 7. I. OTE.)

## Szovjet tűzoltási módszer előtörténete a ZISTERDORFI OLAJTÜZ

1951 október 22-én este élesen berregelt a lakatya lúzjelző telefonja. Izgatott hang közölte, hogy a zisterdorfi olajtárolótelep lobai főállomásán a T 35-ös olajtank ismeretlen okok következtében felrobbant és körülbelül negyvmillió liter olaj ég. A tárolók tartaléka, 3000 tonna olaj közvetlen veszélyben van.

Jelenttem az ügyeletes tisztnek a történetet. Egy pillanat múlva

### működésbe léptek a riadót jelző csengők.

Izgatott lábdobogás, kapujócsapkodás hallatszott és egy perc múlva üvöltő szírnakkal robbant ki a hatalmas, korszerű haboltóberendezéseket szállító tűzoltó gépkocsik. Közben riasztottuk a környéki és bécsi őrségeket is. Minden irányból gyors tempóval közeledtek a tűzoltóegységek a tűz színhelye felé.

Az amerikai megszállók bárjából fűlértő dzsessz hangjai hatoltak be a gépkocsi félig nyitott ablakán. Részeg amerikai katonák dülöngáltak ki az ajtón. Bárgyú képpel vigyorogtak felénk és kezüket a levegőbe tartva ismételték: lics, loes...

A tűz színhelyén csikorogva fékezett gépkocsivezető bajtársunk.

### Vezényszavak, a tűzoltószerek szereplésének jellegzetes zöreje hallatszott,

az egyik már működésben lévő haboltókészülék sugarának sustorgása vegyült össze a levegőben. Az olajtelepek fölött hőmpölygő hatalmas füstgomolyagot óriási lángoszlopok támasztottak alá a földről: még látványnak is borzalmas volt. Közben valamennyi haboltót megszerelték és együttesen zúditották sugarait a lángtengerre. A csővezeteket vízzel locsoltuk és sűrűn váltottuk. A kismotorfeccskendők az épen ma-

radt tartályokat hűtötték. Ez alatt újabb tűzoltóegységek és mentőgépkocsik érkeztek.

Az oltás huszonegyedik órájában a telep műszaki vezetője izgatottan közölte a vezénylő tiszttel: az égő T-35-ös tartályt közvetlen vezeték köti össze a T 36-os tankkal. Az utóbbi teljesen átforrósodott és az olaj kezd belőle folyni. Odasiattünk. A T 36-os tank hasonló volt az időzített bombához.

### Bármely pillanatban újabb negyvmillió liter olaj robbanásának veszélye állt fenn.

A T 36-os tank mellett vizet a lobai olajtelep vezetője a zisterdorfi vasútállomásra. A vezetékéből ekkor már erős meleg sugárzott ki. Egy pillanat alatt átfutott agyamon: ha a tűz áterjed a vezetékre is, akkor elkerülhetetlen a katasztrófa: a néhány kilométerre fekvő Zisterdorf menthetetlenül elpusztul. Megértettem a tüzet néző zisterdorfi lakos és a telep munkásainak arcára kiült féltelmet. Gondolatban magam előtt láttam az olajvezeték és a többi tartály robbanását. Láttam a közvetlen életveszélyben dolgozó bajtársaim szennéégett testét. Elszorult a szívem. Felmerült bennem a kérdés: hát nincs mód a tűz továbbterjedésének megakadályozására?

A telepvezető izgatottsága indokolt volt. Visszatértünk előző helyünkre. A vezénylő tiszt megegyeszer odatekintett a T 36-os tankból mind erősebben folydogáló olajra. Beléfújt sípjába. Néhány perces izgatott megbeszélés következett. Egyik bajtársunk javasolta, hogy

### azt az olajtűzoltási módszert használjuk, amelyet a szovjet szakemberek dolgoztak ki.

és az osztrák tűzrendészeti szakértőkkel folytatott meg-

beszélések folyamán Ausztriának. Többet tették ellen: ezt a még nem próbálták riában. A javaslat bajtárs röviden és válaszolta: nincs i zásra. Választanun merészen új módszer maradiság között. világos és meggyőző vette a további Villámgyorsan köve mást a telefonutasít

A neusiedli fűródn elhelyezett vezetéstől Zisterdorfból vízmennyiséget nyorobbanás közvetlen től fenyegetett T 36 ba. Az olaj alatt hatalmas víznyomá felnyomta az olajat felső rétegeibe. Az sa így megszűnt. Z ből közben tovább a vizet, amely — T 36-os tankban az nyomta — áttört tályt összekötő vez résztül a tűz fé T 35-ös tankba és dóan nyomás alatt

Izgalmas várakozás órák következtek. óra elteltével fel szállt fel. A tűzoltó pillanatra vártak. V haboltó készülék ugyanabban a irányította sugarait. Több olaj már nem után lángvakapni.

A szovjet tapasztalysága ismét doitt. Megmutatko nagy olajtűzek o tényes módon vé a víz és habképzőes lyes és együttes val. Zisterdorf és nek lakossága hála a szovjet tűzrend emberekre, akik tapasztalataik át osztrák dolgozó életét mentették i tulástól. (V)



# Kismotorfecskendők

# KARBANTARTÁSÁNÁL MUTATKOZÓ HIBÁK

személynk az országban, mindentüti la- munkát: ötéves tervünk megvalósítását. Nekünk is ki kell venni részünket a munkából azzal, hogy szereinket és érdekeinket még jobb állapotban tartjuk. A cikkünkben a kismotorfecskendőknel rduló hibákra akarjuk az elvtársak fi- nét felhívni, hogy azok kiküszöbölésével jobban tudjuk teljesíteni feladatunkat, a vagyonának védelmét.

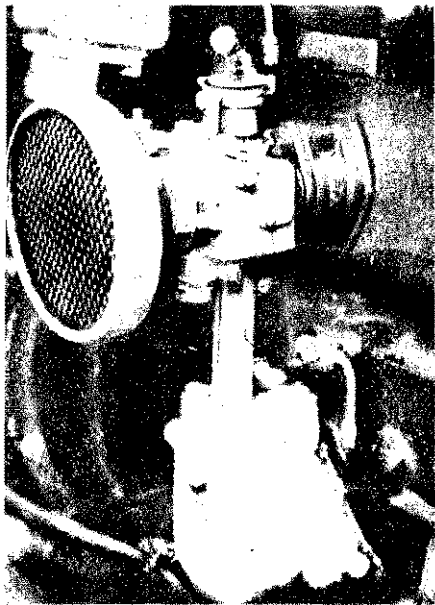

1. ábra

utóbbi időben számos kismotorfecskendő- ban meghibásodott, amelyeknek megjaví- sok időt és sok költséget jelent. Vizsgálva meghibásodás okát, igen sok esetben a hibát

## a fordulatszám- szabályozó elhanyagolt állapota

ta. Arra a következtetésre jutottunk, hogy zoltó elvtársak nincsenek tisztában a for- tatszám- szabályozó lényegével, és ennek fe. e. en annak kezelését sem végzik el, azután a fordulatszám- szabályozó meghibá- sáshoz vezet és ez a motor tönkretételét ményezi.

minden ismertjük a fordulatszám- zabá- jó működését, kezelését, hogy azután már e követünk el mulasztást és hibáinkból okozunk kárt a népgazdaságnak.

bbhengeres motorok hajlamosak arra, ha terheletlenül jártnak, mindig gyor- ban és gyorsabban forognak,

## a túlnagy fordulatszám azután az alkatrészek törésére vezet.

ilyen motorok fordulatszám- a szabályozó- fordulatszám- szabályozót szokták beépí- A következőben a 800 1/p- kismotor- kendők meghajtására szolgáló motor (Hon- Diadal, stb.) fordulatszám- szabályozóját ya juk.

főtengely, csigatengely segítségével két t forgat, amelyek a fordulatszám- változá- li kfiendülnek. A súlyok mozgása össze köve a porlasztó fojtószeleppel. Az e. ő- il nagyobb fordulatszám- esetén a fordú- zatszám- szabályozó elzárja a fojtószelepet és otor kevesebb üzemanyagot kap, s ezáltal rdulatszám- a csökken. A lecsökkent for- t következtében a súlyok visszaesnek, ez lozgas nyitja a fojtószelepet, s a motor int megkapja a kívánt mennyiségű üzem- ygot és a fordulatszám- növekedni fog. Ez ték csak akkor áll fenn, ha a motornak s terhelése, mert ha a motor terhelve van, szaladni nem tud.

minden gép feladatát csak akkor tudja ni, ha

## mozgó részeinek kenéséről megfelelő módon gondoskodunk.

Igy a fordulatszám- szabályozó is megkívánja, hogy elmozduló részeit megfelelő módon ken- jük. A fordulatszám- szabályozót a motoron zárt onvényházba elhelyezve, a porlasztó alatti találjuk. 1. ábra (fénykép). Rétféle kenést igényel; egyik a meghajtó csigatengely csap- ágyának kenése kenőzsírral, a másik a for- dulatszám- szabályozó jobboldali gömbölyűfejű, 2. ábra (ceruzarajz), zsírozót találunk, en- nek kenésére az ú. n. „Lub” zsírozót használ- juk. Kenés előtt a zsírozóprést megtöltjük tiszta kenőzsírral, ráhelyezzük a zsírozófejre, s több erőteljes nyomással a zsírt bejuttatjuk a kenendő helyre. Ezt a kenést a fecskendő minden hosszabb használata esetén végezzük el, egyébként elégséges a kenést havonként el- végezni. Vannak olyan kismotorok, melyeknél ez a zsírozófej olyan, mint amilyen a gépjáró- műveknél szokásos. 3. ábra, (tusrajz). Ezek- nek a kenésére a gépjárműveknél hasz- nálatos magasnyomású zsírozóprést hasz- nálunk. Ezenfelül szükséges, hogy magá- t a fordulatszám- szabályozót is kenjük. Az öntvényház bal felső oldalán hatszög- letű csavart találunk. Ezt kicsavarva a for- dulatszám- szabályozóba motorolajat töltünk mindaddig, míg a mögötte lévő túlfolyónyílá- sából nem kezd az olaj csepegni. Több olajat ne töltünk, mert az úgyis kifolyik a túlfolyón. Cél szerű az olaj betöltésére kis tölcéscert alkál- mazni. Ezt a kenést minden hosszabb üzem után végezzük el, egyébként a hiányzó olajat

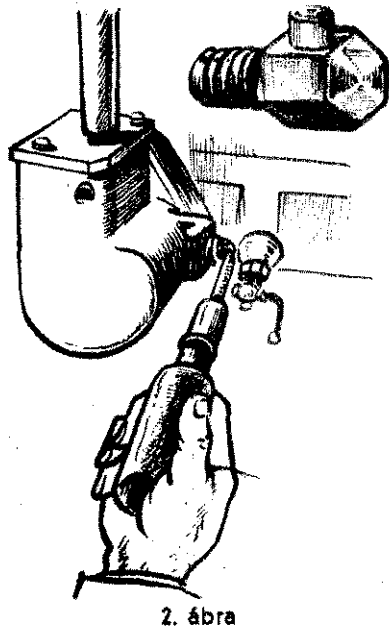

2. ábra

havonként pótoljuk. Tehát jól legyenek meg, hogy ebbe a térbe motorolajat töltsünk, ne pedig kenőzsírt, mert ez itt nem alkalmas ke- nésre.

E'fordult több helyen, hogy a fordulatszám- szabályozó hátsó részén lévő túlfolyónyílást az elvtársak fadugóval, ronggyal bedugák. Ez káros ténykedés, mert ebben az esetben a teret teljesen feltöltötték olajjal és a súlyok, mivel nem volt terük a terjeszkedésre, nem tudtak elmozdulni, s így nem szabályozták a motor fordulatszámát.

A legtöbb hiba azonban abból adódik, hogy az elvtársak ezt a teret egyáltalában nem töl- tik fel olajjal,

## szárazon hagyják járni a fordulatszám- szabályozót,

ebből következőleg a kenetlen felületek berá- gódnak, idővel azok törését okozzák. Több meghibásodott motornál szétszedtük a fordú- latszám- szabályozót és annak házáat teljesen szárazon találtuk, sőt abban porcsomók vol-

tak, biztos jelűli annak, hogy e fontos rész- kenéséről teljesen megelégedeztek.

Az is megtörtént több helyen, hogy a for- dulatszám- szabályozót — mert annak rendete- tésével és szerepével nem voltak tisztában, — egyszerűen kiktatták. Könnyelmű cselekedet és legtöbb esetben a motor meghibásodására vezetett.

Ugyancsak mulasztásokat követnek el az elvtársak a 800 1/p- es kismotorfecskendő lég- telenítő szivattyú váltócsapjának kezelésénél is. Ennek apótlásáról és karbantartásáról egy- izben már közleményt tettünk közbe.

## A légtelenítőcsap kenésére motorolajat használjunk,

amelyet hideg idő esetében célravezető elő- zőleg felmelegíteni, hogy az olaj hígfo'yosabb legyen. Majd csavarhúzóval a váltókar alatt lévő rugót szétfeszítjük és a rugó közé olajat töltünk be olajozókanállal. Nagyon jó szolgá- tot tesz a görbétölcser is; majd a csavar- húzót a rugó közül kivéve a légtelenítőkar csapját a tövénen megtámasztott csavarhúzó- val lefelé húzzuk, ezáltal a támasztóhézagon keresztül a rugó közé beöntött olaj a csap felületére jut. A csavarhúzót elvéve, a váltó- karral a csapot jobbra és balra forgatjuk és így az olajat a kenendő helyekre eljuttatjuk. Ezt lehetőség szerint a légtelenítőszivattyú minden használata után végezzük el, de leg- alább havonta egyszer.

Ha erről megelégedzünk és ezt a kenést nem végezzük el, akkor

## a kúpos csap a kenés hiánya miatt berágódik

elfordítása nehézségekbe ütközik és számta- lan esetben előfordult, hogy az elvtársak an- nak elfordítására kalapácsot vagy más üt- szerszámot használtak. Az erőszakos behatás következtében a légtelenítőcsap elcsavarodott, az többe rendeltetésének megfelelően nem tu- dott és a kismotorfecskendő mindaddig, míg az elronggalt alkatrészt nem pótolták, haszna- vehetelenné vált.

Más esetben az történt, hogy a légtelenítő- csap kenetlensége következtében berágódott és nem tömített már olyan tökéletesen, s nem tudták elképzelni, miért ejtette el idővel a szí- vattyú a vizet.

A fent elmondottakból láthatjuk, hogy kis mulasztásokka: népgazdaságunknak milyen óriási károkat okozhatunk, amelynek követ- keztében a túlzottság fe'adatának megfe'eni nem tud, s míg az egyik oldalon az ország- építés folyik, addig ezen ténykedésünkkel an- nak akadályozólvá válhatunk.

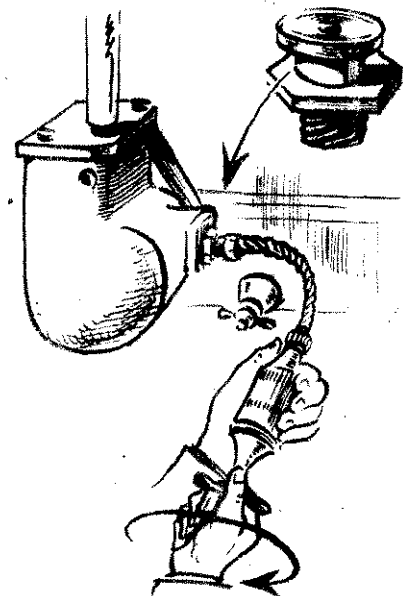

3. ábra

# MOZGÓKÉPÜZEMEK tüzzrendészete

A szocializmus építéséért és a békéért folytatott harcunkban teremtő munkánkkal és szilárd helyállásunkkal veszünk részt. Ezekkel a tényekkel hirdetjük őszinte, harcos békeakaratainkat és azt, hogy mi törhetetlenül és elszántan sorakozunk fel a nagy Szovjetunió vezette hatalmas béketáborban. Ezt a harcot kulturális munkánkkal is alátámasztjuk, mert jól tudjuk, hogy ha a kulturális munka a békéért folyó harc legyverévé válik, akkor letelepszik, meggyűlöttei az ellenséget és az ellenség eszközeit. Tudatosítja a béke harcosaiban elért eredményeinket, mozgósítja őket a további izdelemre és derűsebbé, bizakodóbbá teszi őket. Ilyen küzdelem folyik mozgóképszínházainkban is, amikor a dolgozók becsületes munkájuk után jól megérdemelt pihenésüket szórakozással töltik. Eppen ezért a tűzoltóságnak mindent el kell követnie annak az érdekében, hogy kultúr-életünknek ezek a rendkívül fontos központjai zavartalanul folytathassák tevékenységüket.

A mozgóképszínházak építésére és a nézőtér berendezésére vonatkozó előírások jelentéktelen eltéréssel teljesen azonosak, mint amelyeket a színházakban követelünk meg. A színházaknál alkalmazott megállapítások a mozgóképzemeknél is irányadók, mégis eltérőek azok a szempontok, amelyek a tűzrendészeti szakértőt véleményének kialakításánál befolyásolják.

Legelső sorban azt kell tudnunk, hogy mint a színháznál a színpadot és a nézőteret, mint két főrészt, egymástól tűz- és füstmentesen el kell választani, ehhez hasonlóan a mozgóképzemeknél ez

az elválasztás a vetítőhelyiségre és a nézőtérre vonatkozik.

Ennek a főirányelvnek a lerögzítése után nézzük meg, melyek azok a helyek,

amelyekről beszélnünk kell azért, mert a valóságban a legtöbb hiba és szabálytalanság itt található meg. A rendelet előírásai mellett ugyanis lényeges, hogy a tűzrendészeti szakértők a hibákat lássák és azokat igyekezzenek megszüntetni a veszély megelőzése érdekében.

## Vetítőhelyiség

Köztudomású, hogy a mozgóképszínházi tüzesetek úgyszólván mind a vetítőhelyiségben keletkeznek. Ez az a hely tehát, amely az üzemet és a környékét, valamint a nézőközönséget leginkább veszélyezteti. Ha a vetítőhelyiségre vonatkozó rendszabályokat pontosan betartjuk, akkor a tűzkeletkezés lehetősége a legkisebb mértékre korlátozódik. Az előírások mellett azonban állandóan a legnagyobb figyelemmel kell kísérni ezeknek betartását, mert a film rendkívül tűzveszélyes és gyúlékony anyag, ezért tudnunk kell, hogy itt a legkisebb gondatlanság is súlyos következményekkel, sőt áldozatokkal járhat.

A tüzesetekkel kapcsolatosan tudnunk kell, hogy a mozgóképszínháznál a balesetet legtöbbször nem az égési sérülések okozzák, hanem

a szerencsétlenségek előidézője javarészt az a füst,

amely a film égésénél nagy tömegben keletkezik. Kizárólag a vetítőhelyiség dolgozóinak az a személyek, akik az égési sérüléseknek is ki vannak téve.

Miután megállapítottuk azt, hogy a mozgóképszínházak tüzeseteinél a bajt a füst okozza, legelső sorban arra törekszünk, hogy ez a füst ne kerüljön a szórakozó közönség tartózkodási helyére, a nézőtérre, az előcsarnokba és a folyosókra. A füst a kijáratok ajtaján, valamint a nézőtér és a vetítőkamra közötti tűzfalon lévő megfigyelő (kémlelő) és világító kúpnyíláson juthat a közönség felé. A tapasztalat általában azt igazolja, hogy ezeknél a megfigyelő és világító kúpnyílásoknál nincsenek zavarok és ezek a szabályok szerint füstmentesen elzárhatók. A kijáratoknál azonban a szakértő elvtársak igen sok helyen súlyos szabálytalanságokat tapasztalhatnak, amelyek az életbiztonság érdekében feltétlen átépítésre várnak.

A vetítőkamra kijáratának a szabály szerint közvetlenül a szabadba kell nyílnia.

Ha megvizsgáljuk mozgóképszínházainkat, akkor azt tapasztaljuk, hogy igen

sok helyen ez a kijárat az előcsarnokból a várótermekbe, a bérházak előcsarnokba, a lépcsőházaiba, de van még talán hely is, amely a nézőtérre nyílik. A galataink során ilyen helyekre kerülnek, ahol ez a kijárat tényleg nem a nézőtérre vezet, akkor ez természetesen haladéktalanul meg kell változtatni, mert ilyen építkezés esetén lehetetlen, hogy a vetítőkamrában keletkező füst a nézőtérre jusson.

A tűzrendészeti hatóságok tudják, hogy a meglévő mozgóképszínházakat kivétel nélkül nem lehet úgy átalakítani, hogy a vetítőkamra kijáratát még az előcsarnokokba, várótermekbe se nyíljanak. Ezért ki a rendelet, hogy ha a vetítőhelyiséget csak az előcsarnokból vagy a várótermekből lehet bejutni, akkor

a bejárat előtt legalább 1.50 méter széles és tűzbiztosan elzárt teret kell kialakítani.

Ez azt jelenti, hogy ezt a kis teret a vetítőkamra és az előcsarnok közötti oldalon egy-egy önműködően működő vasajtó határolja el. Ezt a rendszert sem hajtották végre még minden mozgóképszínházban azok a kijáratok is hiányosak, amelyek egyébként közvetlenül a szabadba nyílnak. Ezeknél ugyanis az a helyzet, hogy ez a nyílás rendszerint emeletmagasságban van. Ilyenkor az volna a helyes megoldás, ha a vetítőhelyiségből szabályszerűen a földszintig, ha a földszintre nem vezetnek a kijáratokat megvizsgáljuk, akkor a földszinten a legfeljebb vashágcsónak

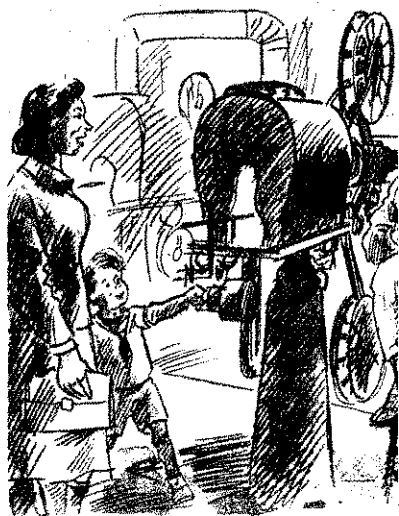
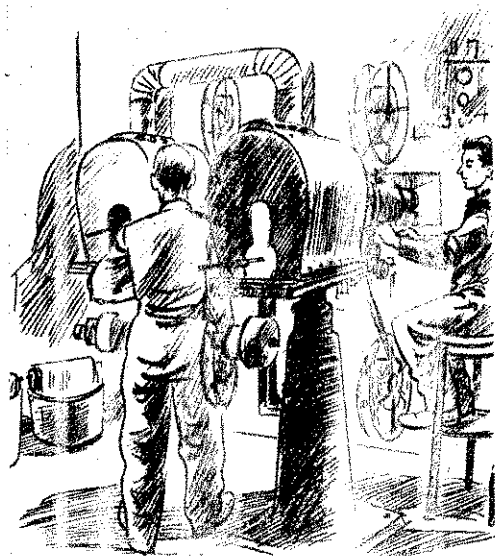

# TANULÁSBAN ÉLENJÁRÓ

íratot találunk, amelyen kereszt-  
enekülés alkalmával nincs meg a  
ő lehetőség, mert az ilyen vas-  
lejárát sokszor külön testi ügyes-  
fizikai adottságot igényel. Ezért  
es ezeknek a kijáratoknak az át-  
ít a tűzrendészeti szakértő elv-  
unkatervébe venni, mert nemcsak  
közönség biztonságával kell fog-  
hanem gondoskodni kell a  
mra dolgozóiról is.

## A vetítőkamra rendje

ítőkamrára vonatkozó rendelet ki-  
hogy ebben a helyiségben a  
közlekedést és a mozgást bizto-  
ell. Ez teszi szükségessé, hogy  
rendet kell tartani, tehát a vetítő-  
ben az előírt dolgokon kívül sem-  
n szabad elhelyezni.

szemben ellenőrzéseink során a  
őgő ruhákat, állványon lévő ét-  
papirost, ételhulladékot találunk,  
ritka az az eset sem, amikor az  
zottak kerékpárjaikat, a hozzá-  
pedig gyermeküket a gyermek-  
együtt elhelyezik a vetítőhelyi-  
Nem tűrhetjük meg ezeket a rend-  
égeket, mert

emmiségnek tűnő szabálytalansá-  
t a legnagyobb bajnak lehetnek az  
idézői.

akori jelenség az is, hogy a vetítő-  
dolgozóinak hozzátartozói vacsora-  
ímén délutáni vagy esti szórako-  
ilnek be a gépházba. Ez is rend-  
eszélyes és helytelen eljárás, mert  
tartózkodó elvonja a figyelmét a  
előlnek a munkájáról, aminek az-  
önnnyen üzemzavar és a film meg-  
lása lehet a következménye. Itt vár  
tóságra az a feladat, hogy tuda-  
a mozgóképszínházak dolgozói  
ezeket a hibákat és nevelje rá  
hogy segítsék a tűzoltóságot a  
képszínházak rendjének biztosítá-  
és az előírások érvényesítésében.  
írások meghatározzák pontosan,  
kik tartózkodhatnak a mozgókép-  
vetítőhelyiségében, tehát kihágást  
el az, aki nem tartozik a hatóság  
éhez, nem dolgozója a vetítőgépház-  
a vetítőhelyiségben tartózkodik.

vetítőkamra szabálytalanságainál  
kell térnünk a fűtésre.

építkezés során ezeknek a helyek-  
fűtéséről nem gondoskodnak. E  
természetesen egyrészt az ott tartó-  
másrészt a vetítőgép használata  
tetlenné válik, mert a fűtetlen he-

*A* lig néhány hete indult meg orszá-  
gós viszonylatban testületünkön-  
belül a szakmai továbbképzés. Ebben  
az évadban még komolyabb feladatok  
előtt állnak elvtársaink, mint az elmúlt  
esztendőben. A mostani oktatási évad-  
ban a szakmai továbbképzési anyagot  
szakosították, ami komoly segítséget  
nyújt az elvtársak munkájához, ha ko-  
molyan veszik a tanulást. A Belügymi-  
niszter Elvtárs a továbbképzésben ki-  
magasló eredményt elérő elvtársak szá-  
mára — ami vonatkozik állami, üzemi  
és községi tűzoltókra egyaránt — „a  
tanulásban kiváló” jelvényt rendszere-  
sített. Ez a kitüntetés a tanulásban és  
a szolgálat ellátásában példamutató  
elvtársak felé Pártunk, a dolgozó nép  
és a Belügyminiszter Elvtársmegbecsü-  
lését jelenti.

*Tűzoltó elvtársak! Tanuljunk, képez-  
zük magunkat olyan lendülettel és aka-  
raterővel, hogy a félévi vizsga után  
minél többen viseljük a „tanulásban ki-  
váló” jelvényt.*

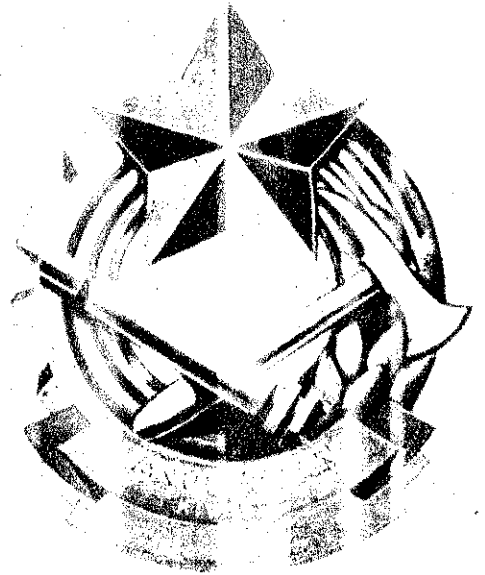

lyiségben ez az ülő gépkezelői elfoglalt-  
ság feltétlenül megbetegedést okoz, az  
összefagyott olajozás pedig a gép forgó  
részeit akadályozza. Ezekben a bajokon a  
gépkezelők rendszeresen úgy segítenek,  
hogy elektromos hőszugárzókat állítanak  
be a gépházba, amelyeknek az izzó részei  
teljesen szabadon vannak. Ez a megoldás  
szabálytalan és majdnem annyi veszélyt  
rejt magában, mint a nyílt tűzelesű  
kályhafűtés. Ha tehát végszükségben ezt  
a melegítést meg kell engedni, akkor  
ahhoz feltétlenül ragaszkodni kell, hogy

ezeket a hőszugárzókat megfelelő burko-  
lással lássák el.

A vetítőkamra rendtelenségeihez ha-  
sonló jelenségeket találunk a tekerceslő-  
helyiségben, amelyben ugyancsak meg-  
kell szüntetni ezeket a hibákat.

A mozgóképszínházak nézőterének  
szabályai teljesen azonosak a többi szín-  
ház előírásaival, a különbség kizárólag  
az, hogy

a vetítőtávon és az első széksor kö-  
zötti térköz legalább 4 méter.

Az ügyeletes tűzoltó elvtársaknak itt a  
pótszékek kérdésével kell foglalkozniuk,  
mert rendszerint itt tapasztalható a leg-  
több gondatlanság. Egyébként a berende-  
zés többi részénél csak a tűzoltófelszere-  
lés állandó karbantartása, továbbá a  
vetítő-, valamint a kémlelőnyílás elzáró-  
jának a kezelőszerkezete és a világítás  
kapcsolójának a biztonsága azok a rész-  
letek, amelyekre az ügyeletesnek figyelem-  
mel kell lenni.

*A* fent felsorolt szempontok szerint  
vizsgáljuk át mozgóképszínházain-  
kat és szüntessük meg a leggyakrabban  
tapasztalt rendellenességeket, ezzel alá-  
támasztjuk kultúrelőletünknek egyik leg-  
fontosabb területén a zavartalan üzem-  
menetet.

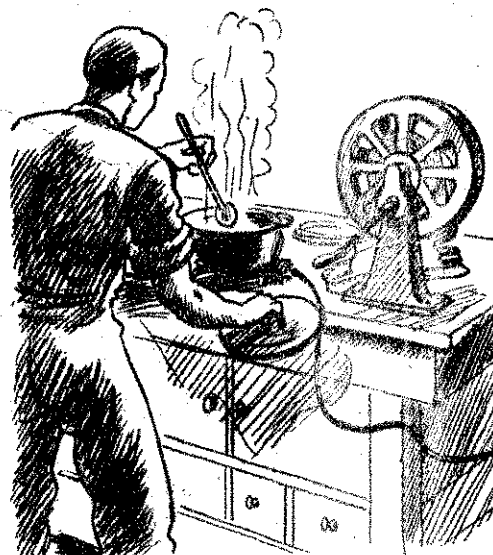

## Szélesítsük ki kultúrgárdáinkat és javítsuk ki a hibákat!

**LEGUTÓBBI FELHÍVÁSUNK** óta tűzoltó elvtársaink nagy számmal keresnek fel bennünket az ország minden részéből, levél útján, de személyesen is. Az ÖTE-tagozatok titkárai és kultúrfelelősei beszámolnak eddigi tevékenységükről és a jövőre nézve útbalgaizást és segítséget kérnek. Örömmel állapítjuk meg, hogy elvtársaink megértették, és átértékelték annak fontosságát, hogy politikai és szakmai továbbképzésünk mellett, a kultúra vonalán is fejlődniünk kell és a tömegkultúra fejlesztése egyik központi feladata szocialista államunk felépítésének.

**MEGÁLLAPITJUK AZONBAN** a hozzáértékelt jelentésekből, levelekből, hogy tagozataink csak a színjátszócsoporthoz tartozó életre hívását tekintik elsődleges tennivalónak a kollektív kultúrélet megszervezése terén. Abból indulnak ki, hogy ez a terület a leghozzáférhetőbb, hiszen nem kell hozzá egyéb, mint az MSZT, vagy a Művelt Nép kiadásában megjelent egy-egy műsorfüzet és néhány elvtárs, akik betanulják és eljátszák az abból kiválogatott jelenetet vagy színdarabot. Rátermett, tehetséges tűzoltó elvtársak mindenütt akadnak, akik szívesen belépnek a színjátszó gárdába és ezzel a kultúrfelelős befejezettné tekintik hivatalos feladatát.

**KORÁNTSEM ÉRT VEGET** azonban ezzel a kultúrfelelős munkájával. Nem elégedhetik meg csupán ennyi eredménnyel, hanem rá kell térnie a tömegkultúra másik két, járható útjára is: az énekkar és a népi táncosport megszervezésére. Miért nyúlnak oly félve ehhez a kérdéshez az elvtársak? Hiszen a magyar nép lényében, vérében izzik a dal és a tánc iránti szeretet! Azt hiszik talán, hogy nem tudnak vele megbirkózni és már a szervezés első pillanataiban tapasztalni fogják: mily örömmel kapcsolódnak be tűzoltó elvtársaink, férfiak és nők egyaránt, az énekkar vagy a táncgyűttes munkájába, ami szabad idejükben mindannyiuk számára felüdülést és szórakozást nyújt. Az énekkar felállításához hangszer sincs szükség, még zongorára sem. A népi táncparter pedig harmonikaszerű mellett szerepeltethető, — effajta hangszer pedig valamennyi helyen akad.

**HA TÖRÖKSZENTMIKLÓSON, LOVASZIBAN, MEZOHEGYESEN, KAPOSVÁROTON** és még számos vidéki tagozatnál lehetett énekkar, sőt táncgyűttes létesíteni, — miért ne lehetne mindenütt, ahol a létszám ezt lehetővé teszi, követni ezt a példát? Még mindig vannak tagozataink, ahol kultúrélet egyáltalán nincsen. Ezeket a helyeket a titkár elvtársak még kultúrfelelősök sem gondoskodtak. Ez nemcsak hiányosság, de komoly hiba. Persze, a fővárosi tagozatoknak kellene élenjárniuk és példát mutatniuk. Ezzel szemben az ÖTE XXII. kerü-

leti alosztály tagozatának egyáltalán nincsen kultúrgárdája és egy idő óta kultúrfelelőse sem. Ilyen körülmények között nem kell esodálkoznunk, hogy ennek a tagozatnak még könyvtára sincsen. Ebben a tekintetben segítséget ezideig nem kértek, most is csak azért fordultak hozzánk, mert jelentéstételre hívtuk fel ezt a tagozatot is. Természetesen azon leszünk, hogy a kultúrélet ennél a tagozatnál haladéktalanul meginduljon, amihez minden támogatást megadunk. Támogatni kívánjuk kulturmunkájukban elvtársainkat az irányban is, hogy a kultúrgárdák szervezésébe a községi tűzoltó elvtársakat is bevonják. A vidéki alosztály tagozatok élénk összeköttetésben állnak községi tűzoltóinkkal, akiket feltétlenül be kell kapcsolni a kollektív

kultúréletbe és velük kell kiegészíteni állami tűzoltóság kultúrscsoportjait.

**MINT KÖVETENDŐ PÉLDÁT** emeljük meg a szolnoki ÖTE tagozatot. Tűzoltó elvtársaink helyesen fogták a tömegkultúra jelentőségét. Saját kezükkel szervezték meg a megyei kultúrversenyt, melynek eredményeire megyei kultúrversenyt vezettek, hogy bebizonyíthassák: nemcsak szakmai, de kulturális vonalon is keznek önmagukat képezni. Eppen ezért a mozgalmat elmélyítéséért meg fokozottabbá tették, — kihívták a községi tűzoltóságát — állami és községi tűzoltó elvtársainkat — erre a versenyre. **TŰZOLTÓ ELVTÁRSAINK!** Kövessék példát. Legyünk mi is harcosai a forradalmunknak és tegyünk meg minden tőlünk telhetőt a haladó szocialista kultúra felvirágzásáért.

## Feladataink a szakmai továbbképzés érdekében

*Az állami tűzoltóság tagjainak szakmai továbbképzése: központi feladat. Vezetéséről a Belügyminisztérium Tűzrendészeti Főosztálya gondoskodik. De bekapcsolódnia ebbe a nagyfontosságú feladatba az ÖTE szerveinek is!*

*Az osztályokon, alosztályokon, örsökön, mindenütt, ahol a továbbképzés komoly segítő munkával, felvilágosító propagandatevékenységgel oda kell hatni az ÖTE tagozatok titkárainak és egész vezetőségének, hogy tűzoltó elvtársak szakmai továbbképzése a célt illetően komolysággal és nem lankadó energiával történjen. Fel kell világosítani elvtársainkat arról, hogy szocialista államunknak őrzése, a tűzvédelem biztonsága mily felelősségteljes feladatokat ró reánk. Nekünk, tűzoltóknak, kétféle ellenséggel kell éberrel és sikerrel szembe szállnunk: a tűzzel és az imperialista háborús uszítók ügynökeivel, a külső és belső ellenséggel. Ha kellő éberséggel, alapos szakmai ismeretekkel rendelkezünk, elhárítjuk és legyőzzük az ellenséges kezeket és sikeresen előzzük meg veszélyt is, amelyet a tűz rejtget.*

*Az ÖTE öntudatos funkcionáriusainak feladatuk ezzel kapcsolatban az, elsősorban ők mutassák a jó példát és népnevelői munkával segítsék elő a mai továbbképzést.*

## Megyei kultúrverseny Mezőtúron

A szolnoki alosztályparancsnokság ÖTE tagozata, Szolnok, Törökszentmiklós, Kisújszállás, Karcag és Mezőtúr községek bevonásával, november hó 18-án megyei kultúrversenyt rendezett Mezőtúron.

Színjátszó csoportok és népi táncgyűttesek versenyeztek egymással, nő és férfi tűzoltó elvtársaink, akik között nem egy figyelemreméltó tehetség akadt. Általában a színjátszó gárdákon volt a hangsúly és a bírálóbizottság, melynek tagjai sorában a tanács kiküldöttje is helyet foglalt, az elbírálásoknál három szempontot vett figyelembe. Eस्पedig: a színdarab témájának politikai és nevelőhatású szempontból való helyes

megválasztását, a szereplők játékát és a szereptudást, amely körül bizonyos komoly hibák mutatkoztak. Akadtak színjátszó csoportok, amelyek majdnem kizárólagosan a sűgóra támaszkodtak és ezzel szemléltetővé tették azt a tényt, hogy nem készültek fel kellő komolysággal a szereplésre, a versenyre és így a kiértékelésnél, mint esélyesek, figyelembe nem jöhettek.

Délután fél hattól este tizenegy óráig tartott a kultúrverseny, zsűfólaság megtele nézőtér előtt. A Párt, a tanács és a néphadsereg kiküldöttein kívül Allamvédelmi Hatóságunk és rendőrségünk is képviseltette magát. A nagy érdeklődéssel kísért ver-

senyt társasvacsorát követően a szerkesztők is résztvettek és türelmesen várták az eredménykijelölését. — A szolnoki alosztályparancsnok beszéde után kihirdette a bizottság döntését és az ÖTE budapesti központi bizottságának átalakított együttesekéjüket.

A megyei kultúrverseny I. díját a Karcagi tagozata nyerte, a Mezőtúri tagozat II. díjat és a III. díjat.

Törökszentmiklós tagozatának ítélték a versenybizottság. Ezen egyéni jutalommal díjazott a bizottság néhány sikeres szereplő elvtársunkat és az Úttörő párt táncosportját.

# A ROMÁN FILMHÉT

**A népi demokráciák, amelyek nem féltékenykednek és nem irigykednek, hanem ellenkezőleg: tanulni igyekeznek egymástól, szocialista elismeréssel veszik tudomásul politikai fegyvertársak előhaladását és a már elért nagyszerű eredményeiket. Ilyen szempontok vezették román szomszédainkat, amikor ünnepi filmhét keretében mutaták be nekünk a felszabadulás óta ezen a téren is bekövetkezett hatalmas fejlődésüket.**

Az a Románia, amelyet örökre söpört a felszabadító Szovjet Hadsereg bevonulása, bár a területez mindenféle kincseivel megáldotta: uralkodóosztályának kapitalista „gazdálkodása”, helyesebben: garázdálkodása folytán gyarmati sorban selymődött. 1945 augusztus 23. napja, Románia dolgozóinak is meghozta a szabadságot. A győzelmes Szovjet Hadsereg nem csupán az idegen bitorlókat és azoknak belső kádjait űzte ki az ország területéről, hanem diadalmas lobogóikkal együtt a kulturális és gazdasági felébredést is elhozta a nyomorban élő dolgozóknak. A dolgozók, ráeszmélve rabszolgasorsuk valóságos okaira és tényezőire, megtanulták azt is, ha összefognak és egyet akarnak: sorukon ők maguk változtathatnak a szebb életet teremthetnek a világ számára. Rádöbbentek arra is, amit a kapitalista rendszer eltitkolt előtőlük, hogy országuk földje természeti kincsekben annyira gazdag, hogy ha saját maguk veszik kezükbe ügyeik irányítását, ha nem engedik bitangul kőtyavetyélni saját vagyonukat, melynek élvezésétől teljesen megfosztotta őket a kapitalista osztályrend: olyan boldog és virágzó országot építhetnek, melyben minden dolgozó elérheti a jólétnek azt a fokát, amelyről korábban még csak álmodni sem mertek. De azt is megtanulták, hogy csupán szívós, lankadatlan munka segítheti őket a maguk elé tűzött célok eléréséhez. Dolgozniok, sőt kétszeresen dolgozniok kell, mert be kell hozniok a házidek büntös muhasztását és gyszólván újra kell felépíteniök azájukat, amelyet a II. világháború elpusztított és romhalmazzá tett. A román népnek építenek fel a román nép országát, hogy annak határai között megreményedjenek az a boldog kulturális élet, amelyhez minden dolgozóknak természetadta joga van. És a román nép, a szovjet példa alapján, vállalta ezt a hősi munkát nagyszerű eredményeket ért el.

Ezekből, a főként kulturális eredményekből adott izelítőt a Román Ünnepi Filmhét két dokumentumfilmje, amelyek érdekesek és technikailag is tökéletesek. Az egyik dokumentumfilm hűségesen követi a történelmi sorrendet, hogy megismertesse az általa-

rehajtásáról. Az első munkálatok arra irányulnak, hogy a kőolajvidék kútortnyai, amelyeket a náciak lötkretettek, újra üzemképesek legyenek. A felszabadított román nép hősiesség, emberföltött lendülettel látott munkához. Természetes, hogy a munkában hős nép sorai közül is kiemelkedtek a munka kétszeres hősei: a sztahanovisták, akikről szintén megemlékezik ez a dokumentumfilm. Bartha József bányász-sztahánovista munkabrigádja az egy évre tervezett munkát fél év alatt végezte el.

A filmkockák tovább peregnék. A rohanó folyású hegyi vizek

munka a resicai és a vajdahunyadi vasbányákban és kohókban. Minthogy azonban a jó példa mindig hasznos és eredményes, a román dolgozók egy bukaresti kiállítás keretében megismerkednek a szovjet szocialista tervek dalkodás nagyszerű eredményeivel. A testvérí szovjet nép azonban nem csupán kiállítási anyagot juttat Romániának, hanem látogatónak odaküldi sztahanovistáit, hogy személyes példamutatásukkal még nagyobb lendületet adjanak az országot teremtő román nép munkájának.

Nem lehet mindent felsorolni, amit ez a nagyszerű dokumentumfilm bemutat. Megindul a gyapjútermelés, feldolgozó üzemek épülnek a termés hasznosítására. A legkisebb házban is villanylámpa ég, félelmetes szakadékok fölött viaduktok ívelnek és a korábban csak mezőgazdasági proletariátus előzönlő a városokat, hogy az ő soraikból kerüljenek ki az új, nagyszerű szakmunkások és a sztahanovisták.

A királyi és főúri nyaralóhelyekből, a „legfelső arisztokrácia” kéjlakából kórházak, nyaralók és üdülők lesznek a román dolgozók számára. A nagyszerű parkokban most már a dolgozók sétálhatnak és élvezik a munkájukkal kiérdemelt pihenésüket. A dokumentumfilm végül bemutatja a most épülő Duna-feketetengeri csatorna munkálatait, amelyek olyan hatalmas méretűnek ígérkeznek, hogy még a kiváló szovjet szakemberek elismerését is kiérdemelték.

A másik dokumentumfilm a román műszaki értelmiség kongresszusáról számol be. Látnak a Bisztrica-völgyben lévő Lenin-vízierőmű tevékenységét, amely 710 ezer kilowatt áramot termel. Megismerkedünk a román haltenyésztés fejlődésével is. Természetes, hogy ebben is, mint annyi más tudományágban, a szovjet biológia módszerét alkalmazták a román szakemberek, tökéletes eredménnyel.

Egy rajzfilmet is hoztak nekünk, átszöve a román népmesék legszebb motívumaival: „A méh és a galamb” címen. Csodálatos kísérőmuazsika festi alá a filmképeket, megismerkedünk a román népzene legszebb alkotásaival, amelyek méltóak arra, hogy hivatásos zeneszerző munkájában megteremtsek az új román népi zenedrámat.



**Valentina Cios, a román filmgyártás egyik erőssége**

**A „Győz az élet” c. kitűnő román film főszereplője**



kulás egész folyamatát, a felszabadulás napjától egész a mai időkig. Az ország még romokban van, az emberek arcán még reménytelen csüggedés, amikor George Gheorghiu Dej elvtárs a román országgyűlésnek bemutatja az első iparosítási tervét. Ez a történelmi jelentőségű cselekedet már a szabad és független Románia parlamentjében zajlik le, s a szabad és független Románia iparosítási tervét foglalja magában. A film további része aztán részletesen beszámol a terv vég-

energiájának, az úgynevezett „leher szén”-nek első ízben való felhasználását látjuk, amely az egész ipari terv forradalmi fókuszát jelentette. Megindul a

**A „GYŐZ AZ ÉLET”** című filmalkotásuk középpontjában a tudomány és egy tudós harcával ismerkedünk meg. A tudományra ellenséges ideológiai befolyások leselkednek, de a román tudósnak meg kell vívnia a harcot ezekkel az aljas befolyásokkal, hogy egész tevékenységét, munkáját és tudását a román nép szolgálatába állíthassa. A darab eszmei tartalma és mondanivalója rendkívül érdekes mese keretében vetítődik elénk a filmvásznon.

# LEVÉL A KÓRHÁZI ÁGYRÓL

## Igy látják elvtársainkat a dolgozó nép fiai

A beteg ember számára ólomlábakon jár az idő. A budapesti Szabolcs-utcai állami kórházban délelőtt mindig forgalmas az élet. Új betegek jönnek s a többiek is különböző vizsgálatokra mennek. Akik nem tudnak jární, azokat hordágyon viszik el. Az I. épület 101. szobájában tizenhatan fekszünk. Eöpen nagy vizit van. Aszódi Zoltán tanár és a többi orvos nagy gondnal vizsgál meg minden beteget. A nap sugarai beragyognak az ablakon. A nagy vizitnek vége van.

Kintől a város lüktető életének zaja hallatszik be. Villamosok csilingelnek, a vasúti vágányokra pedig kórhögvé folat egy vonat. Halak kopognak az ajtón. Belép egy fiatal ember, tüzoltó egyenruha van rajta, kezében aktatáska. Sápadt, látszik rajta, hogy nagyon beteg. Ö az új betegársunk. Az Erzsike nővér megmutatja neki, melyik lesz az ő ágya. Utána nemsokára az orvos megvizsgálja és kezelés alá veszi.

Jomagam felkelhettem az ágyból. Másnap délután odamegyek hozzá beszélgetni. Kezet fogunk egymással — Gombár Mihály tüzoltóörvezető vagyok — mutatkozik be. Hamar össze is barátkoztunk.

— Hogy vagy elvtárs? — kérdeztem öle.

— Hát nem a legjobban vagyok — feleli —, de majd meggyógyulok idebent. Tudod, otthon, Szarvason nem is tudják a szüleim és testvéreim, hogy kórházban vagyok. Róvidesen írok haza levelet. Elvtársaim és parancsnokom nagyon sajnálták, hogy megbetegedtem.

Elmondtam neki én is életemet. Az én szüleim is szegények voltak. A Wenckheim grófok földjére jártak napszámba napi 80 fillérért. Alig, hogy felcseperedtem, én is a kulákok cselédje lettem. A felszabadulás meghozta az én életemben is a változást. Pártunknak és Rákosi elvtársnak köszönhetem én is, hogy ma a Szabad Föld munkatársa lehetek.

— Hej, komám, az én életem is ilyen volt —

folytatta tovább a beszélgetést. A mult rendszerben mi is nagyon rossz körülmények közt éltünk. Három hold földje volt édesapámnak, négyen voltunk testvérek. Tanulni szerettem volna, azonban nem volt rá lehetőségem. Minden vágyam az volt, hogy tüzoltó legyek. A felszabadulás után tanultam. Szarvason 1950 decembertől a postán dolgoztam. Onnan jelentkeztem tüzoltónak. Olyan boldog voltam, amikor ez év június 15-én a budapesti osztályparancsnokság értesített, hogy felvettek tüzoltónak. Amikor feljöttem, az elvtársak szeretettel fogadtak. Kétheles tanfolyamon is résztvettem.

Itt félbe kellett szakítanunk a beszélgetést, mert hozták a vacsorát.

Másnap, látogatási időben. Gombár elvtársat meglátogatta parancsnoka. Cukrot, ennivalót hozott neki. Elhozta a jegyzetfüzetét, s a „Magyar Tüzoltó” legutóbbi számát is.

A látogatási idő hamar eltelt. Miután a hozzátartozók, jóbarátok elbúcsúztak, Mihály odaszólt nekem:

— Gyere már ide, mondani akarok valamit. — Odamentem hozzá, leültem az ágya szélére.

— Láttad? Itt volt a parancsnokom. Becsei István tüzemester elvtársat úgy szeretjük mindannyian, mintha az édesapánk lenne.

Amíg bent voltam a kórházban, Gombár elvtársat sűrűn meglátogatta Becsei István tüzemester. Valóban: úgy szerette a fiatal tüzoltót, mintha saját fia lett volna. Az elvtársak közül is sokan meglátogatták Mihályt. Így Bódi Báltint tizedes és többen.

Megragadta még a figyelmemet az is, hogy Gombár elvtárs szorgalmasan tanult a kórházi ágyon. Elővette jegyzeteit, s újra meg újra átanulmányozta azokat.

— Nézd, ezeket tanultam a kéthetes tanfolyamon — mondta. Most újra elolvasok mindent. Tanulni akarok, fejleszteni akarom

szakmai tudásomat. A Párt megadta tőseget, hogy tüzoltó legyek. En az lom ezt meg, hogy még hívebben te kötelességemet. Most a Lehel-utca 2. alatti 4. számú Autójavító Vállalatnál üzemi tüzoltó.

A „Magyar Tüzoltó”-t és több kör elolvastott. Nagyon sokat beszélte együtt, míg én is bent voltam a kórházban.

A beszélgetésekből ismét meggyarról — amit ügyis tudtam —, hogy a dolgozók fiaiból kerülnek ki néplőgünk, rendőrségünk, tüzoltóságunk parancsnokai. nem úgy, mint a múltban, amikor csak az urak gyermekei lehettek. Az új típusú parancsnokok sz hozzájuk beosztott elvtársakat, nevelik őket, amint ezt Becsei István parancsnok példája is mutatja. A Becsivánok megmutatják, hogy ahová a nép állította őket, ott becsületesen laknak.

A parancsnok feladata, hogy a hozzáosztott elvtársakat tanítsa, hogy mai ismereteket minél jobban elsajátítsa. Fontos azonban az is, hogy politikailag felvele beosztottait, hogy minél jobban tájékos a marxizmus-leninizmust. Céljuk az elvtársak eredményesen harcolni az ellenség ellen. Szükséges azonban, hogy a parancsnokok jó példát mutassanak a többieknek. Allandóan tanuljanak csak így tudnak ök is tanítani.

A tüzoltó elvtársaknak is kötelességük, hogy szeressék, tiszteljék parancsnokukat. Ne vegyék rossz néven azt, ha a parancsnok megmagyaráz, mert segíteni akar, hogy minél jobban világot lássanak. Tanuljanak politikailag maillag. Vegyen példát a többi elvtárs Mihálytól, aki még a kórházi ágyon tanult.

HAVRILLA JÁNOS

a „Szabad Föld” munkatársa

## A hibák felfedezéséről

NAGYON SZERETEK OLVASNI és amikor csak alkalmam nyílik, könyveket, folyóiratokat és újságokat veszek elő. Ezekben igen sokszor találkoztam olyan cikkekkal, amelyek a hibákat és hiányosságokat veszik fel a kritika és önkritika formájában. Ezek a cikkek gyakran hivatkoznak Rákosi elvtársra 1950. február 10-i beszédére, amely mindannyiunk, így az én számomra is útmutatás. Rákosi elvtárs ebben a beszédében foglalkozik a kritika és önkritika kérdéseivel. Ennek jelen óráját egész dolgozó népünk megértésére és helyesnek alkalmoznani.

Nem mondható ez el a tüzoltóság egyes egységeiről, bár az elvtársak legnagyobb része megértette, milyen hatalmas jelentősége van a hibák kiküszöbölésének.

NEZZÜK MEG, hogyan áll ez a kérdés a mi egységünknel? Az elvtársak beszélnek ugyan a hibákról, hiányosságokról de csak egymás között, nem merik azokat a nyilvánosságra hozni. Feltehetjük a kérdést, miért? Talán nem elég öntudatosak? Vagy azért nem me-

rik a hibákat nyilvánosságra hozni, mert félnék a következményektől?

ÉN CSAK RÖVID IDEJE VAGYOK Debrecenben, de máris szükségessé látom, hogy kritikát gyakoroljak a velem együtt szolgálókat teljesítő bajtársak felé, akik csak sutóvga vetik fel a problémákat ahelyett, hogy azokat nyilvánosságra hoznák taggyűlésen és hivatali vonalon. Ha az elvtársak így gondolkodnak, akkor bizony a hibákat nem tudjuk kiküszöbölni.

VANNAK UGYAN ELVTÁRSÁK, akik egymás között komoly és elfogadható bírálatot gyakorolnak egyes vezetők felé, ez azonban nem éri el a kívánt hatást, mert mint már az előzőkben is hangsúlyoztam, nem a közösség előtt zörtenek. Egyes elvtársak azzal leszigetelik egymást (ez különösen az idősebbekre vonatkozik), hogy „hibába mondjuk meg, vagy hozzuk nyilvánosságra a hibákat, nekünk lesz belőle bajunk. Úgysem veszik figyelembe és csak járunk, mint Harsányi elvtárs, akit elbocsátottak a tüzoltóságtól azért, mert beszélt. Néhány elvtárs vi-

szont csendben meghúzódik, hallgat elafasúva, bizonyára abból az elgondolásból indulva, hogy „én sem bántok senkit, engem se bántson senki”.

MINDEZ HELYTELEN. Mi tehát a követendő magatartás?

Helyes az, ha a bajtársak bírálatot gyakorolnak a vezetők felé, de a kritikát csak akkor éri el a kívánt cél, ha az illetékes elvtársak a nyilvánosság előtt hívják fel a vezetők figyelmét hiányosságaikra. A vezetők ugyanis csak akkor tudják kijavítani a hibákat, ha nem a hátuk mögött, hanem szemtől-szembe mondják meg a hibákat. Ezt necsak a debreceni elvtársak szívleik ék meg, hanem valamennyi tüzoltó, mert bizonyára másutt is akadnak hasonló esetek.

A KÖVETKEZŐKÉNT az idősebb elvtársakhoz szólok. Nincs igazuk azoknak, akik a kritikáért elocsaúttatják félnék. (Erről a kérdéscről már többször volt szó a „Magyar Tüzoltó”-ban is.) Harsányit sem azért bocsátották el a testületből, mivel régi tüzoltó, hanem azért, mivel lakóhelyén antidemokratikus

magatartást tanúsított. A senki előtt sem kétséges, ilyen elvtársaknak nincs helyük a tüzoltóságban.

FELHIVOM A FIGYELMEZÉST az elvtársaknak, akik hűződnek, hogy magatartásuk csak helytelen, hanem egyenes, Viselkedésük azt bí hogy meghatározzák a nem előtt, ami egyáltalán nem tehető össze az öntudatos tulajdonságaival.

VEGEZETEL ISMÉTÉLVOM az elvtársak figyelmé hogy szüntessék meg az közötti sugdoldozást és a tájékozódást fel a hibák csak így tudnak az illetékes kritikát gyakorolni és csak a hibákat kijavítani, a hibákat kiküszöbölni. Felhívom a kritikát az önkritikát és teremtünk meg nőtt olyan kollektívákat, egységesen veszik fel a hibákat ellen, mert csak így hatjuk a dolgozó népet, így mezejük a bírálat, amely önkritikánk kötelességünk.

ZSUPOS

**1894**-ben, tizenöt éves koromban jöttem Tifliszbe és a vasúti műhelyek asztalosságában kaptam munkát. Mint tanonc Alliljujev munkavezető keze alatt dolgoztam. Négy évre rá kitört az első nagy sztrájk a vasúti műhelyekben, amelyet nagyarányú munkás-elbocsátás követett. Én akkor még fiatal fiú voltam és nem sokat értettem a sztrájk céljaiból és feladataiból.

Három héttel ezután munkába állítottak. Asztalosműhelyünkben dolgozott Levasz, esztergályos, aki lassanként belevont a forradalmi munkába.

Körünk tagjai többnyire nálam gyülekeztek, a Diduba elővárosában lévő kis szobámban. Ez 1899-ben volt. Levasz egyszer egy előttem ismeretlen elvtárral érkezett a kör szokásos összejövetelére. Kísérője egyszerűen és szerényen öltözött fiatalember volt.

A körben a tanulás ezúttal különösen élénk és érdekes volt. Amit a fiatalember elbeszél nekünk, amire megtanított, hosszú időre emlékezetünkbe vésődött.

Új tanítónk egyszerűen, lebilincselően és leírhatatlan tüzzel beszélt a munkásosztály feladatairól, az önkényuralom elleni harcról, az értéktöbbletről és arról, hogyan fosztják ki és csapják be a kapitalisták a munkásokat lépten nyomon.

Sajnos, körünk összejövetelei ezután csakhamar bevégeződtek.

Az elvtársak egy részét, köztük engem is, újra elbocsátottak a műhelyből.

Vánó Szturua és én Bakuba költöztünk. Itt a Balaháni-Gépgyárban és a „Fekete Városban” dolgoztam.



Ebben az időben sok tapasztalatot gyűjtöttem, sok újat tanultam. Forradalmi tevékenységemet itt is folytattam.

Lado Kechoveli gyakran jött a Balaháni-utcába, ahol lakásom volt.

Beszélgéseket folytatott velem és egyes megbízásokat kaptam tőle.

Mintha ma lett volna, úgy emlékszem röplapjainknak az üzemekben való terjesztésére. Egyszer azt a megbízatást kaptam, hogy a legpontosabban gyaluljak meg egy deszkát, amelyről később megtudtam, hogy a Lado Kechoveli vezetésével működő illegális nyomda részére kellett.

Itt Bakuban tudtam meg, hogy az annakidején az én kis szobáskámban gyülekező kör vezetője Sztálin elvtárs volt. Ő magyarázta meg nekünk a politikai tudás ábécéjét, ő tanított meg bennünket az önkényuralom elleni harcra. Ő csepegtette belénk a munkásosztály ügyéért való önzetlen odaadás érzését.

Bakuban többször találkoztam Sztálin elvtárral. De ezek csak rövid találkozások voltak.

Utoljára 1926-ban látta Sztálin elvtársat ismétlődően.

Sztálin elvtárs akkor a tifliszi vasutasok gyűlésén mondott beszédében kijelentette:

— Elmondhatom magamról, hogy valóban a tifliszi vasúti műhelyek haladó munkásainak egyik tanítványa voltam és maradok.

És Sztálin elvtárs ugyanekkor utalt azokra a körökre, amelyeket akkor vezetett.

— Emlékszem — mondotta Sztálin az 1898-as évre — amikor először bíztak rám egy, a vasúti műhelyek munkásaiból álló tanulókört. Itt, ezeknek az elvtársaknak körében estem át akkor az első forradalmi tűzkeresztségemen... első tanítóm a tifliszi munkások voltak.

**S**ztálin elvtárs ezért háláját fejezte ki a tifliszi munkásoknak. — Emlékszem továbbá — mondotta Sztálin elvtárs — az 1906—1907. esztendőkre, amikor a Párt megbízásából Bakuba küldtek dolgozni. A kőolajipar munkásai között végzett kétesztendej forradalmi munka megedzett engem, mint gyakorlati harcost és mint gyakorlati vezetőket egyikét. Egyfelől érintkezve olyan élenjáró bakui

munkásokkal, mint Vacek, Szarátov, stb., másfelől ott harcolva a munkások és kőolajiparosok rendkívül mélyreható együttműködésének viharában, először értettem meg, hogy mit jelent nagy munkás-tömegek vezetése. Ilyenformán ott Bakuban estem át a második forradalmi tűzkeresztségemen...

— Emlékszem az 1917-es évre — mondotta Sztálin elvtárs — amikor a Párt akaratából, a börtönök és száműzetések viszontagságai után, Leningrádba kerültem. Ott, az orosz munkások körében Lenin elvtársnak, minden ország proletárjai nagy tanítómesterének köz-

vetlen közelében, a proletáriátus és burzsoázia nagy összecsapásainak viharában, az imperialista háború viszonyai között, először tanultam meg megérteni, hogy mit jelent az, ha valaki a munkásosztály nagy pártjának egyik vezetője. Ott, az orosz munkások és minden nép felszabadítottól és minden ország, nép és proletár harcának előharcosai körében, ott estem át a harmadik tűzkeresztségemen. Ott, Oroszországban, Lenin vezetése alatt lettem a forradalom mestereinek egyike.

Engedjétek meg, hogy őszinte bajtársi köszönetet mondjak orosz tanítóimnak és meghajtsam fejemet tanítóm, Lenin emléke előtt.

Inasból (Tiflisz) segéd lettem (Baku), segédből forradalmunk egyik mesterévé (Leningrád): ez volt, elvtársak, az én forradalmi iskolám.

**H**atalmas hálaérzés tölti el nagy országunk sok millió munkásának, kolhozparasztjának és minden dolgozójának szívét az iránt, aki megmutatta nekünk az új, boldog élet útját, aki az emberi boldogság útjára vezérelt bennünket.

## Rövid hírek a borsodmegyei tűzoltó osztályparancsnokságról

**A BORSODMEGYEI OSZTÁLYPARANCSNOKSÁG EGYSÉGEI KÖZÜL A LEGPELDAMUTÓBB A BORSODNÁDASI LEMEZGYARI ŐRS,** ahol az elvtársak mind politikai, mind szakmai vonalon e'eket tesznek a követelményeknek. Szoros kapcsolatot tartanak fenn a helyi pártszervezettel, s ennek eredményei meg is mutatkoznak. Az egység beosztottjai politikailag olyan képzettek, hogy valamennyitöket az 1951-1952-es oktatási évben középfokú politikai iskolára osztották be. Nagy lendülettel kezdtek hozzá a tanuláshoz és reméljük, hogy ez a lendület a politikai oktatás befejezéséig nem csökken, hanem emelkedik és nem fordul elő az sem, hogy lemorzsolódnak az elvtársak. Az Őrs 3 politikailag legfejlettebb elvtársát, így az őrsparancsnokot is, közép-, illetve alaptokú politikai iskola vezetésével bízták meg.

**A SZIKSZÓI OSZTÁLYPARANCSNOKSÁGON** az elvtársak társadalmi munkával építették fel a tűzoltószertartót, valamint a kultúrtermet. Utóbbit már 2 hónapja átadták rendeltetésének. Hiba azonban az, hogy az osztályra beosztott tűzoltók közül egyesek fejelemzetlenek, szolgáltatukat felelősen látják el. Ezen javítani kell, mert minden tűzoltónak elsőrendű kötelessége a szolgálat maradéktalan ellátása. Biztosak vagyunk abban, hogy az elvtársainál hamarosan javulás mutatkozik ezen a területen.

**A MISHOLCI OSZTÁLYPARANCSNOKSÁGON** sem kielégítő a munkafejelem. Megtörtént például, hogy a gépkocsit nem a rendeltetésének megfelelően használták fel. Az elkövetett szabálytalanságok miatt a gépkocsivezető jogosítványát bevonták.

Az osztályi területen minden elvtárs pártotkötásban részesül. Az osztályi párttitkára, Király József elvtárs, örömmel számolt be arról, hogy a közelmúltban zajlott le náluk az alapszervi vezetőségválasztás, amelyet jó előkészítő munka előzött meg. Ennek eredményeképpen a vezetőségválasztó taggyűlés igen jól sikerült és ott megfelelően alkalmazták a pártszerep kritikát és önkritikát, amelynek eddig nagy hiányosságok mutatkoztak.

Dicséretreméltó, hogy a helyi pártszervezet felhívására két községet: Tiszalucot és Grincset patronálták és jó népmvelőmunkájuk során, amelyet a teljes megalkotásával kapcsolatban végeztek, elérték azt, hogy mindkét községet az őszi mezőgazdasági munkák megkezdése alkalmával szocialista községé nyilvánították.

Példájukon felbuzdulnak a dísgyvtári tűzoltók, akik szintén patronázsmunkát végeztek Tiszalucra és Tiszazsárra községekben. Itt is eredményes munka folyik és biztosak vagyunk abban, hogy népmvelőmunkájukat a miskolciekéhoz hasonlóan siker koronázza.

Az egész megye területén igen nagy hiányosságok mutatkoznak minden egységnél az egyesületi munka területén. OTE-élet jórészt csak a rendezvényeknél nyilvánul meg. Induljon meg az egyesületi munka, ehhez pedig az elvtársak tevékeny közreműködése szükséges. A helyi OTE tagozat vezetőségének megfelelő aktívákat kell keresnie, akik lendületükkel munkára serkentik a tagokat és így az egyesület betölti azt a feladatot, amelynek betöltésére hívatott.

## A IX. alosztály munkafelajánlása

Az elmúlt hónapban a IX. alosztályon szolgálatot teljesítő elvtársaink, úgy az állami, mint az üzemi Őrsökkel együttesen elhatározták, hogy a Nagy Októberi Szocialista Forradalom még méltóbb megünneplésére munkafelajánlást tesznek a Boráros-teri híd építkezésénél. Tűzoltó elvtársaink vidám nótaszóval vonultak a híd építéséhez, ahol szorgalmas munkával járultak hozzá a híd me'őbbi befejezéséhez. Ez alkalommal is még szorosabba tették kapcsolatukat a dolgozó néppel, amelyet méltóan fejez ki a következő levél, melyet elvtársaink kaptak:

A MAGYAR ÁLLAMI TŰZOLTÓSÁG IX. KER.

ALOSZTÁLYPARANCSNOKSÁGUNK

BUDAPEST.

A Hídépítő Vállalat Boráros-teri munkahelye értesíti a IX. ker. tűzoltó alosztályparancsnokságot, hogy október hó 30-31-én 149 elvtárs teljesített munkafelajánlást 14.800.— Ft értékben. Az elért teljesítményük 153 százalék volt. Mindezt a MAVAG Boráros-teri hídépítési kirendeltsége üzemi háromszöge részerőli az elvtársainak hálás

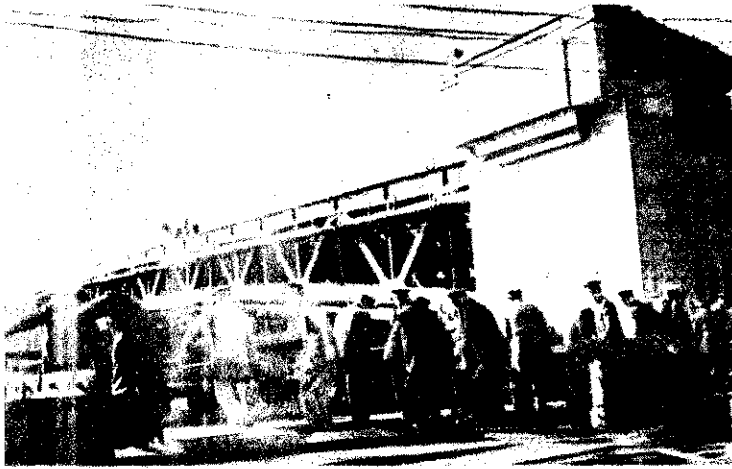

A Boráros-teri híd építésében résztvevő tűzoltó elvtársaink munka közben

köszönetünket fejezzük ki és mind a magunk, mind dolgozóink részéről még nagyobb örömmel tesszük meg mindent, hogy fővárosunknak, a IX. ker. dolgozóinak minél előbb átadjuk a régméltóbb és korszerűbb Boráros-teri hidat.

Budapest, 1951. november 3-án.

Szabadsági

MAVAG BORÁROS-TERI DUNAHID KIREND. BUDAPEST.

Aláíráások:

VAMCSAK JÁNOS  
műhelyb. titkár.

SIMON LÁSZLÓ  
párttitkár.

PERENYI MIKLÓS  
építésvezető.

A IX. Alosztályon szolgálatot teljesítő elvtársaink jó munkájukkal ismét bizonyosságot tettek arról, hogy minden erejükkel igyekeznek még szorosabba fűzni a kapcsolatot dolgozó népünkkel. Megfogadták: minden alkalmat megragadnak arra, hogy részt vegyenek a szocializmus építésében.

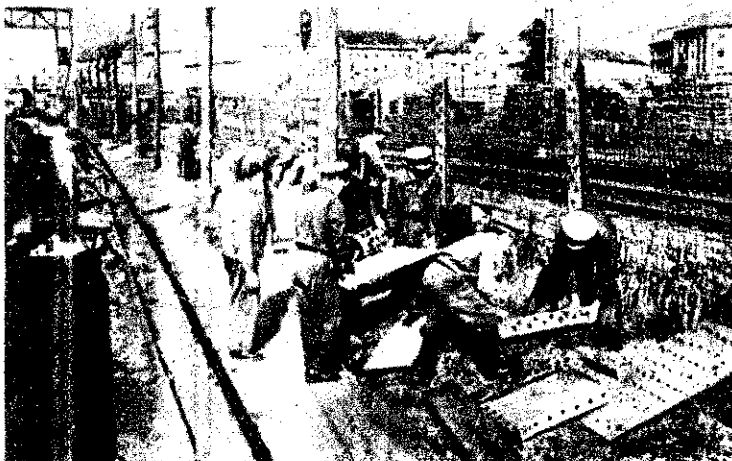

## KÉRDEZZ — a „Magyar Tűzoltó”

Kérdezz, — a „Magyar Tűzoltó” címeű rovatunk igen olvasmányos minden tűzoltó társnak.

Ezt a rovatot a tűzoltó sak érdeklődése és egyes t. kérdések tisztázatlanága létre. Voltak és vannak ma déselik tűzoltó elvtársainkna szakmai, szolgálati és egyéb tűzoltó-vonalon is, amelyekre kaptak még világos feleletet: tűzoltót izgatlják a nyitott seik. Feleletet akarnak kapni a tudás biztonságával old meg tűzoltó életük, szolgálat minden kérdését. Így alak lapunk hasábjain a „Kérdések feleletek”-rovat.

Fontosságának meglátása indítja a „Magyar Tűzoltó” készítőjét, hogy felhívja e ország minden tűzoltó elvtársát a figyelmét. A kérdések dása mélyíti és szélesíti szaktudásunkat.

„Magyar Tűzoltó” szerkesztős

### KÉRDÉS:

Kötelese-e az állami tűzoltó Városi Tanács által kibocsátott karmánybeadás engedélye faktányán belül árusítani és szabadnapos tűzoltó által az kélt lakására kézbesíteni? Gábor Őrv. — Marcaq.)

### FELELET:

Nem. A tűzoltóság tagjai kifejezetten a szolgálatukra csontos teendőkre vehetők be. Szolgáltatukat kizárólag teszik (alosztály, osztályp. nok) irányítják. A Tanács hajtóbizottságának közvetlen köre a tűzoltó szolgálati visz. nincs. Ha a Tanács ilyen k. fordulna a tűzoltósághoz, az egység parancsnoka a zásba lép a Végrehajtóbi vezetőjével és tudomására hogy kívánságuk tévedése szik.

### KÉRDÉS:

Itaphat-e állami tűzoltó kára építési kölcsönt és h (Juhász József tűzoltó. — Jók)

### FELELET:

Az állami tűzoltóság tagjai hat építési kölcsönt az O. Takarékpénztártól. A kölcs. fele esetben folyósítható, díj: 1. új lakás építésére, mos lakás helyreállítására, kásmegszűntés céljára.

Új lakásépítés esetében ség 50%-át, romos lakás helyreállítására a kölcs. 75%-át, lak. oztására pedig 50%-os ar. folyósítják a kölcsönt.

Az építési költségek külön előtakarékosági betétként helyezni az Országos T. pénztárnál, s csak ennek tése után folyósítják a k. Egyébként a további rész vonatkozólag útbizonyítással a világosítás szolgálat az O. Takarékpénztár Budapest, zsef Attila-u. 2/4. sz. föld. lévő irodája.

### KÉRDÉS:

Hogyan vásároljon a tűzoltó rékpárgumit? (Juhász József oltó. — Jobbágyi.)

### FELELET:

A kerékpárgumi KERAVI rékpár-rádó-villamosági) letekben vásárolható az el. kerékpárgumi leadása meli



# Tűzoltóversennyel a szocialista fejlődés elősegítéséért!

került versenyt rendezett a díjtalan BVK Rt. (volt Műemléms Művek) a BVK gyárén. A versenyen nagyszámú részt vett. A BVK gyár őrparancsnoka, Kiss Ernő is elvtárs, a X. ker. üzemelt. A versenyen a BVK üzemi kívül az Északi Járóműjavító, anyai Gyógyszergyár, Phy-Drasche és Radiátorgyár részt.

erseny tárgya: 1. Vízvezetőszerelés. 2. Hísmotor-ndörri gyorszerelés. 3. Vmadógvakorlat. 4. Ümmetés gymentés volt. A X. ker. al-1. Bíró Imre fhdgy. elvtárs elte.

izgalmass, szép versenyt a csapata nyerte meg nagy dással és időfölénnyel, 2-ik

az Északi Járóműjavító, 3-ik pedig a Gyógyszergyár csapata lett. A csapatok állta ában jól mozogtak és nagy felkészültségről tettek tanúságot. A BVK csapata kitűnt lendülettel és fegyelmességgel magatartásával, ami Kiss Ernő szds. elvtárs lankadatlan nevelőmunkájának, továbbá a gyárvezetőjének, — Ripaiov V. G. szovjet vezérigazgató odaadó támogatásának köszönhető.

Ez a verseny is bizonyítja annak a nagy fejlődésnek, amely napról-napra erősödik tűzoltóságunk vonalán. Tűzoltóságunk politikai öntudatának, szakmai fejlődésének, nagyobb ötleképességének bizonyítéka a fenti verseny is, amely nem egvedülendő. Mind több és több tűzoltóság kapcsolódik be a tűzoltóság eme fejlődését jelentő mozgalmába.



A budapesti Dózsa-bajnokság győztes labdarúgó csapata

## Hogyan lett első a „Petőfi” tűzoltótisztai iskola a „Budapesti Dózsa bajnokság”-ban?

1951 FEBRUÁR 15-ÉN Jöttünk az ország minden részéből a „Petőfi” tűzoltóképző iskolára. Az iskolán felismertük a sport hatalmas jelentőségét és eltűnt kormányszánkunk adta lehetőségekre. Megakítottuk „Dózsa” Sportkörünket. A labdarúgó szakosztály vezetője Mehrl János és a csapatkapitány Mosonyi Mihály elvtársak lettek.

AZ ISKOLÁN központi kérdés a tanulás, ezért az edzésekre kevesebb időnk maradt. Ennek ellenére szabaddidőnket felhasználtuk arra, hogy jó eredményeket érjünk el a sport területén is. Ez fokozta a löképeségünket s hozzájárult a rangsor és tűzoltóság közötti jó viszony elmélyítéséhez is.

ELSŐ MERKŐZÉSÜNKET Nagytétényben, a XXII. ker. Dózsa csapata ellen játszottuk, melyet 12:0 arányban nyertünk meg. Ez a győzelem lendületet adott a csapatnak. Soronkövetkező mérkőzéseinket is mind megnyertük, csupán a Rendőrkapitányság I. sportkörével végeztünk döntetlen eredménnyel. Gólarányunk 46:6 lett és így megnyertük a csoportbajnokságot.

A KERÜLETEK GYŐZTESEI és második helyezettivel, összesen 8 csapat, — október 28-án mérkőzött a döntőbejutásért. Mi a X. ker. sportkörrel kerültünk össze és 5:2-re győztünk. A középdöntőben a Rendőrkapitányság I. sportkörre elleni 5:1-es győzelemünk alapján kerültünk a döntőbe.

EGYRE NAGYOBB AKARATTAL folytattuk az edzéseinket. Reggelinteként a reggeli torna idejét használtuk fel labdakezelésünk és a löképeségünk fokozására. Nem ismertünk lehetetlent és ügyszólván minden lépésünknek arra gondoltunk, hogy az is hozzájárulni tudjon edzéseink kiegyensúlyozásához.

tunk, hogy az is hozzájárulni tudjon edzéseink kiegyensúlyozásához.

IGY ÉRTÜNK EL NOVEMBER 11-ÉN a Budapest bajnoki döntőmérkőzéshez, amelyet nehéz és kemény küzdelem árán 2:1-re nyertünk meg. Így első lettünk a „Budapesti Dózsa Bajnokság”-ban.

A LEJÁTSZOTT 10 MERKŐZÉSEN az alábbi 15 játékosunk szerepelt: Pintér János, Hosztán Miklós, Héger István, Forgó László, Léval Sándor, Czencz László, Mehrl János, Fenyvesi János, Szijj József, Madácsi Imre, Mosonyi Mihály, Takács Imre, Zsuppos Gábor, Gvencs Sándor és Farkas István elvtársak.

KÜLÖNÖSEN KITÜNT JO JÁTÉKÁVAL Madácsi Imre, aki egymaga 25 gólt rúgott. Ugyanígy ki kell emelnünk Mosonyi, Czencz és Szijj elvtársakat, de a többiek sem maradtak mögöttük, és odaadón, sportszerűen küzdöttek végig a sokszor nehéz mérkőzéseket. Meg kell emlékezni Zsuppos Gábor törzsőrmeisterrel, aki, míg közöttünk volt, egyik legeredményesebb játékosunk volt és amikor eltávozott új szolgálati helyére, onnan is leveleivel buzdított minket.

GYŐZELMÜNKET a kollektív győzniakaróknak, szorgalmas edzések önzódatos munkájának köszönhetjük. Ezek tudatában készülünk még fokozottabb lendülettel az országos bajnokság döntőjének megvívására.

KÖSZÖNETET MONDUNK Pártunknak, dolgozó népünknek, valamint az iskola vezetőségének és hallgatónak, hogy megadták nekünk a siker előfeltételeit, s így ezzel is hozzájárulhattunk a tűzoltóság népszerűsítéséhez és fejlődéséhez.



A Mezőtúron rendezett kultúrversenyben győztes Karcagi Alosztály kultúr csoportja

1951 október

## Kölcsönös áthelyezések

alábbi elvtársak keresnek elvtársakat, akikkel kölcsön-áthelyezéseket kérhetik:

NEMETH KÁLMÁN t. VIII/2. sz. il. a szombathelyi osztályra, a környékére, esetleg a pápai tájra.

TAR MIHÁLY t. VIII/2. sz. il. (MÁVAG) a debreceni osztályra, vagy környékére.

NEMETH FLORIAN t. a VIII/2. sz. örsről a veszprémi osztály területére, vagy a keszthelyi osztályra.

ROVACS XIII. ISTVÁN Siklósról a budapesti osztályra, vagy alosztályra.

JÁRVAS ISTVÁN t. a VIII/2. sz. örsről a kecskeméti osztály területére.

VARGA ISTVÁN t. Szöny MASZOLAJ örsről a vas megyei osztályparancsnokság területére.

KALOVICS GYÖRGY t. Szöny MASZOLAJ örsről a zala megyei osztályparancsnokság területére.

## Hirdetmény

KONCZ SANDOR Veszprém megye, pápai járás, békási Állami Gazdaság tűzoltóparancsnokának 453-27-4/1951. opk. sz. 1951. VIII. 12-én kiállított közhítes parancsnokképző iskola elvégzését igazoló vizsgabizonyítvánva elvezett. Semmisenek nyilvánítom.

VEZSPRÉMPÉGYEI TŰZOLTÓ OSZTÁLYPARANCSONK.

## GYÁR TŰZOLTÓ

gyár tűzoltóság folyóiratát készíti a szerkesztőség.

Felelős szerkesztő:

Csillag Gyula tűzoltó alezredes.

Felelős kiadó:

Jogi- és Államigazgatási Könyv- és Folyóiratkiadó Igazgatója.

Szerkesztőség:

I., Bajcsy Zsilinszky-út 7.

Telefon 428-732.

Kiadóhivatal:

V., Szemere-u. 10.

Telefon: 120-243.

N. B. egyszámia: 999.207. Csillag Nyomda, Budapest. Felelős a nyomda igazgatója.



A szolnoki és karcagi réplabdamerkőzés győztesei (Álló sor: a győztes szolnoki csapat)

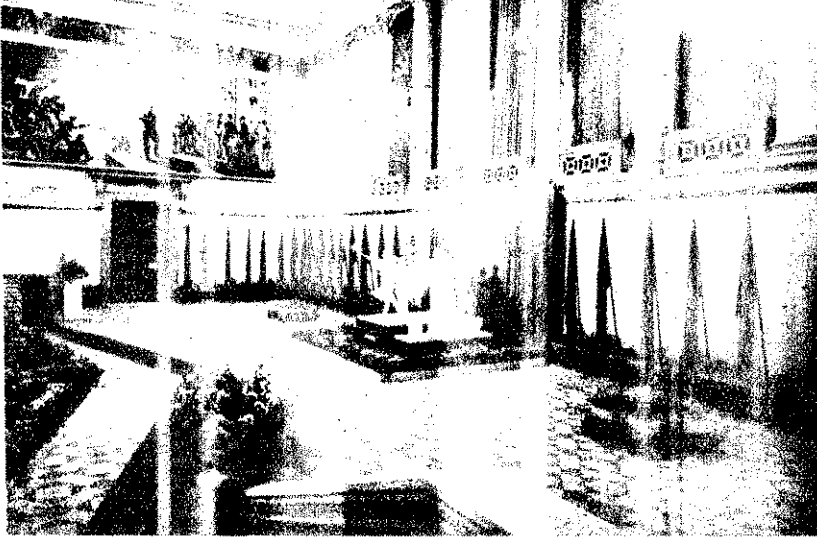

A kiállítás előcsarnokában Vera Muhina szovjet művész szoborcsoportja az egész haladó szellemű emberiség béké-  
vágóját fejezi ki

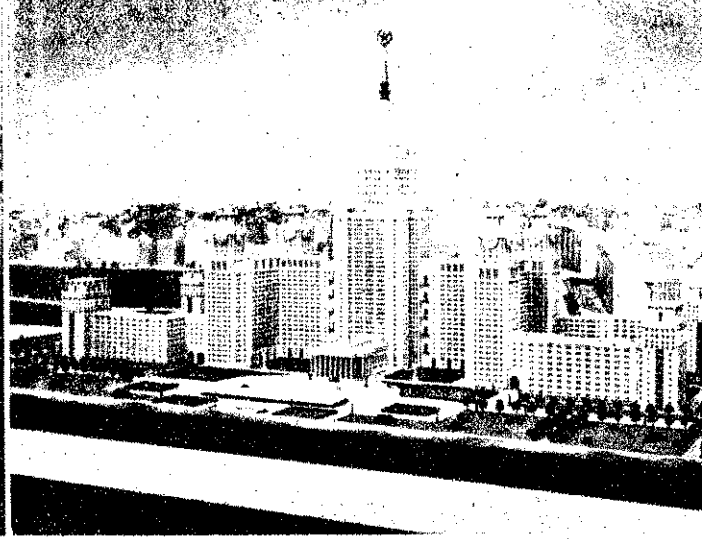

A Moszkvai Lenin-hegyen épülő gyönyörű, 26 emeletes egyetem — a világ legnagyobb egyeteme — számíttatja tárja előnk a jövő ragyogó képét.

# A KOMMUNIZMUS ÉPÍTKEZÉSEI, A BÉKE MŰVI

A Szépművészeti Múzeumban rendezett kiállítás teljes egészében feltárja előttünk ragyogó jövőnk távlatait. Ez a kiállítás tapintható közelségbe hozza a Szovjetunió hatalmas alkotásait, amelyek a kommunizmusra jellemzőek, s amelyek a világ legfejlettebb technikája és a munka termelékenységének eddig szinte elképzelhetetlenül gyors fejlődése nyomán jönnek létre.

Ez a kiállítás hatalmas segítséget jelent a kommunizmus és a béke alkotásainak megismerésére, és csak még jobban megerősít bennünk azt a tudatot, hogy a szovjet nép, amely ilyen hatalmas erővel építi a kommunizmust, méltó példaképe minden békére vágyó népnek és hivatott erős vezetője a békezerelő népeknek a romboló imperialista erők elleni harcában.

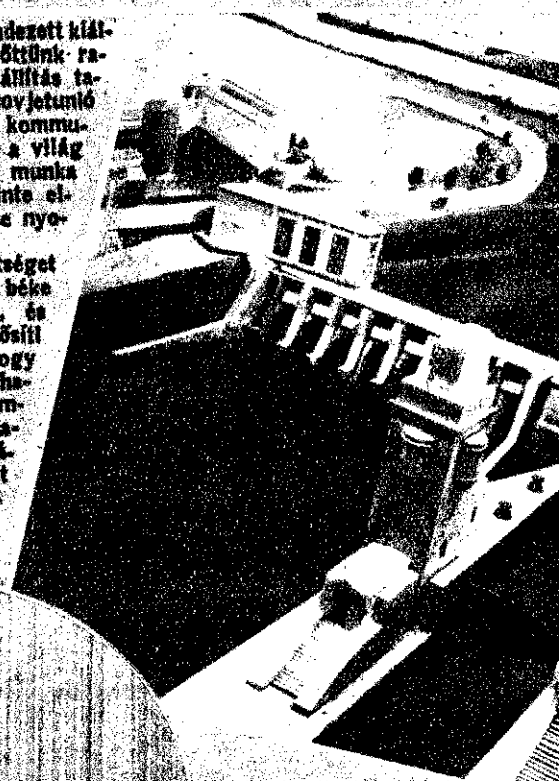

A Volga-Don csatorna Volga feletti bejárati zárlójának modellje

A Volga-Don csatorna Don feletti zárlójának kicsinyített mása



Rajmond Dienne hős tetteit ábrázoló szobor méltóan fejezi ki a hőközt vívett harcot

A békevágyat újról vissza a békafőber erőnek szépen elrendezett kiállítás is

A mi parasztságunk jövőjét is jelképezi a Horszón-területi „Stalin” kolhozváros kicsinyített mása

