



Szolgálatunk lelkiismeretes ellátásával segítsük megvalósítani
partunk és kormányunk határozatait!



A dorogi tűzoltó elvtársak a maguk készíttette fedett gépjárművön kereklik fel a községeket



A szomori parasztfiatalok érdeklődéssel hallgatják a tűzoltó elvtársak meggyőző szavait



További jó munkával a községi tűzoltóság toborzásának sikeréért!



Csákerényben a Szövetkezeti Boltban.

Nyalkán a műhelyben is felkeresik az elvtársak a dolgozókat



Múltel hónappal elzelt kezdődött a községi tűzoltóság megerősítésének nagy munkája: a községi tűzoltók toborzása. Mezőgazdaságunk és falvainak tűzvédelmének hatékonyabb és eredményesebb állítása érdekében jelentősen erősíteni kell községeinkben a tűzoltóság létszámát, sőt sok helyen újra kell szervezni, vagy éppen most kell megteremtetni a megfelelő létszámú, szakképzett tűzoltócsapatot. E nagy feladat megoldása elvtársak jó agitációján, meggyőző munkáján múlik, ez azonban csak akkor hozza meg a kívánt eredményt, ha a tanácsok, a párt- és tömegszervezetek is segítséget nyújtanak ehhez.

AZ EDDIG VÉGZETT MUNKA alapján országos viszonylatban még nem lehet a toborzás, a szervezés eredményét felmérni, annyi azonban megállapítható, hogy egységeink csaknem mindenütt megértették e feladat fontosságát. Az elvtársak jól felkészültek az agitációra, s a tanács, a párt- és tömegszervezetek segítségével természetesen, nagy lelkesedéssel láttak munkához.

A dorogi tűzoltó elvtársak pl. közös munkával egy 15 személy befogadására alkalmas, fedett gépjárművet készítettek, s ezen járják a környező községeket. A kultúrcsoport megannyi néhány jelenetet az Országos Tűzoltó Egyesület által kiadott műsorfüzetből, s az így felfrissített kultúrműsorukkal nemcsak szórakoztatják a dolgozókat, hanem népszerűsítik is a tűzoltóságot. Hasonlóan toboroznak a váci és a székesfehérvári elvtársak is, s eredményes munkájukat bizonyítják azok a megerősödött községi tűzoltóságok, amelyek a tűzoltó elvtársak meggyőző érvelés nyomán keltek új életre.

A községi alosztályon szolgálatot teljesítő elvtársak szabadnapjukon körékpáron kereklik fel a környező községeket és háziagitációt folytatva szervezik a tűzoltóságot. A győri elvtársak a személyes agitáción kívül felhasználják a tömegközvetítő agitáció korszerű eszközeit: a helyi rádiót is, melynek műsorában többször foglalkoznak a községi tűzoltóságok fontosságával. A marcali elvtársak az eredményes toborzás érdekében nemcsak egymás között indítottak versenyt, hanem versenyre hívták a nagyföldi alosztályparancsnokságot is.

CSAK NEHÁNY KIRAGDOTT PELDÁN keresztül mutatjuk be, milyen lelkesen és sokoldalúan, a helyi viszonyoknak megfelelően agitálnak az elvtársak és szervezik a községi tűzoltóságot. Ahol az elvtársak megértették a feladat jelentőségét és komolyan fáradoznak sikeres megvalósításán, máris jelentős eredmények születtek. A móri járási tűzrendészeti kirendelt például minden szabad időjét a hozzátartozó községek tűzoltóságainak szervezésére fordítja, s többek között olyan sikerekről számolhat be, mint a sórédi tűzoltóság újrászervezése. Sűrűn a legutóbbi évek folyamán teljesen megszűnt a tűzoltóság, s csak most, a kirendelt elvtárs munkája nyomán kezdte meg újból működését 21 fővel.

A jó eredmények, s a lelkes munka mellett azonban még sok helyen találkozunk olyan közömbösséggel és hanyagossággal is, amely nem egyszer hátráltatja a szervező munkáját. Akad olyan községi tűzoltóparancsnok, aki csak immel-ámmal foglalkozik a községi tűzoltóságának megerősítésével, s nem tesz meg mindent azért, hogy jól képzett, megfelelő létszámú csapattal vigyásson a határ- s falu tűzvédelmére. Sári községben pl. már több falu okozott jelentős kárt, dolg szólnak egy-egy nagy tűz, amelyet a községi tűzoltósága nem tudott megfékezni s mégsem mondható, hogy fanás és a tűzoltóparancsnok elvtárs mindent megtett községi tűzoltóságának megerősítése érdekében. Nem giti eléggé a szervező munkáját a lábatlanul, a kisbékai gencsapát, a baracskai, még jó néhány tanács se mármég jó megfelelő létszámú, jól képzett, felszereléssel ellátott tűzoltóság oly fontos szerve minden községnek, melyek szervezését elsősorban a tanácsoknak s szorgalmasságnak kell

EL KELL ERNI, hogy községi tanácsok megbecsüljék a tűzoltóságot, törődjen problémáikkal, s adjanak ne minden segítséget működtetésük, működtetésük, Gyd Csanádapalota, Jászvároszall Lovasberény, s még számtalan községben a tűzoltóság munkájának egyik fontos alapja az, hogy a tanácsok melettkül áll, s jelentősen segí támogatja őket. Lényeges feltétel tehát a tanácsok támogatása s már jól dolgozó tűzoltóságok esetében is, de tlan még nagyobb a segítsé jelentősége ott, ahol erőteszó csoport, vagy éppen most kell szervezni a tűzoltóságot.

A szervező, a községi tűzoltók toborzását még ne felejtjük be. A hátralévő időben tűzoltóink és tanácsuk s községi tűzoltóságok megerősítése érdekében javítsuk meg munkájukat, fokozzuk erőfeszítéseiket, mert csak így biztosíthatjuk a mezőgazdaság és a falu tűzvédelmének a legnagyobb eredményt.

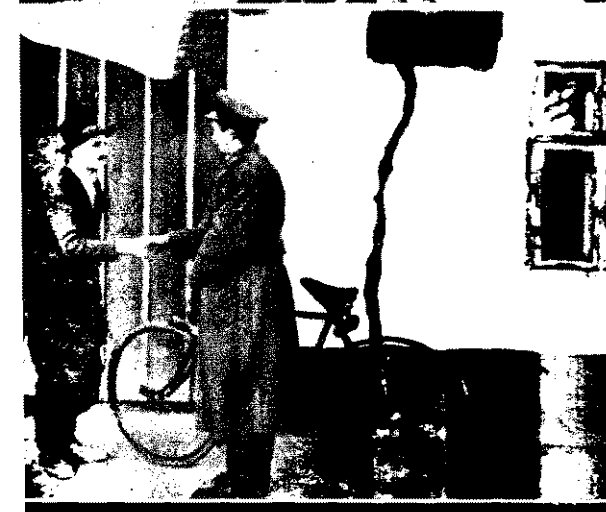

„Viszontlátásra a szertárban” — búcsúzik az eredményes beszélgetés után egy községi elvtárs



Az új községi tűzoltók ismerkednek a kocsifékekendővel és felszereléseivel



Neveljük elvtársainkat kommunista magatartásra

Napjainkban, amikor a szocialista társadalom felépítéséért harcolunk, olyan emberekre van szükség, akik a maguk munkatere a legtöbbet tudják nyújtani, s akik olyan erkölcsi tulajdonságokkal rendelkeznek, amelyekkel kiérdemlik a dolgozók tétét, s amelyek képessé teszik őket a közösség érdekeiért való önfeláldozó harcra.

Hazánkban a szocializmus építésének eddigi időszakában a szocialista építéssel együtt alakult át dolgozóink világnézete, s formálódtak erkölcsi tulajdonságaik. A szocialista építés, a szocialista szellem — fokozatosan megteremtett népünk új, kommunista erkölcsét.

A történelem azt mutatja, hogy

az emberek erkölcsi nézetei a társadalom életének változásaitól függően alakulnak.

hogy „örök”, változatlan erkölcsi normák nincsenek, s hogy az osztálytársadalmokban az erkölcsi nézetek fejlődésében kifejezésre jut az osztályharc fejlődése.

Lenin azt mondta, hogy az osztálytársadalomban képmutató egyenlőség áll fenn. A birtokos és a köldös, a jól- és az az éhező, a kizsákmányoló és a kizsákmányolt között igazi egyenlőség sohasem lehet. A jelenkori „civilizált” és rothadó burzsoázia erkölcsi: a gengszterek, gyilkosok, rablók, élvhajhászok, árulók és embargyűlölköklése.

A proletáriátus az egyetlen erő, amely megmenekheti az emberiséget az erkölcsi elajultástól és megrövidíti a civilizációt a pusztulástól. A proletáriátus még a kapitalista társadalom méhében kialakítja az emberiség haladásának megfelelő proletár erkölcsöt. A Nagy Októberi Szocialista Forradalom győzelme Oroszországban az új morál — a kommunista morál győzelméhez vezetett. „A kommunista erkölcs alapja — tanítja Lenin — a kommunizmus megszüntetéséért és beteljeszéséért folytatott harc”.

Ez azt jelenti, hogy a kommunista erkölcs szempontjából csak az erkölcsös,

ami hozzájárul az elnyomás és nyomor régi világának megsemmisítéséhez, ami erősíti az új szocialista rendszert.

A kommunista erkölcs hazánkban is az emberek magatartását szabályozza a fejlődő szocialista rendszer megerősítéséért, a szocializmus felépítéséért folyó harc érdekében. A kommunista erkölcs nálunk is azoknak a normáknak, követelményeknek, szabályoknak összességében fejeződik ki, amelyeket a szocializmust építő társadalmi dolgozók ki, s amelyek szabályozzák az emberek cselekedeteit és magatartását.

Szocializmust építő társadalmunkban tüzőltőségünk számára is a kommunista erkölcs szabályai adnak új irányvonalat. Tesztületünk tagjainak magatartásában, politikai öntudatában nagy változást hozott a felszabadulás utáni fejlődés. Tüzőltőségünk sorában egyre inkább kialakulnak a kommunista erkölcs jellemvonásai. Ez a fejlődés tüzőltő elvtársaink túlnyomó részének jó munkájában és fegyelmezett magatartásában jelenkezik.

Nem mondhatjuk el azonban, hogy minden tüzőltő elvtársnál erőteljesen kibontakozik a kommunista jellem, s hogy minden elvtárs megindult az új típusú ember fejlődésének útján. A burzsoázia erkölcs maradványai — az önzés, a fegyelmezetlenség, az anyagiasság, az egyéni érdekek előtérbe helyezése stb. — még széles körben burjánzanak elvtársaink magatartásában. Ezeknek gyökerei mélyen élnek még elvtársaink tudatában, s ezért

szívós és türelmes neveléssel kell kiírtanunk a burzsoázia erkölcsnek ezeket a mélyező maradványait.

Parancsnokaink, a párt- és DISZ-szervezet elsőrendű feladata, hogy az elvtársakat megszabadítsák ezektől a fejlődésüket gátló és a közösség szellemét megrontó káros maradványoktól és meggyőző nevelő munkával fejlesszék és erősítsék a kommunista erkölcs jellemvonásait.

A kommunista erkölcs szervesen összefügg a kommunista világnézettel és az emberek kommunista meggyőződésén és világnézetén alapul. Ez a világnézet teszi lehetővé, hogy az emberek teljes bizonyossággal megállapíthassák a magatartás helyességét, s ezért elsősorban ennek a világnézetnek kell tüzőltő elvtársainkban gyökereit vennie. A marxizmus-leninizmus tanításával, a politikai oktatás színvonalának emelésével szilárd elvűlésségre és öntudatra kell nevelni az elvtársakat.

Az elvtársakban kialakított kommunista világnézet, a marxizmus-leninizmus tanításainak alapos ismerete kifejleszti a szocialista társadalmat építő új típusú emberek sajátos jellemvonásait. Ezek a jellemvonások: az igaz hazafiság és a proletár nemzetköziség, körlehetetlen gyűlölet az ellenség ellen, a szocializmus építéséért hozott hősi áldozat, a munkában és a magánélet-

ben tanúsított példamutató magatartás olyan legyőzhetetlenné a szovjet társasrendet és vitte sikerre a Szovjetunió szocializmus építését. A magyar dolgozók is ezen az úton járnak és népünkben inkább kialakulnak és megerősödnek a jellemvonások. A tüzőltő párt-szervezetek DISZ szervezeteknek és parancsnokaink egyik legfontosabb feladata: tüzőltő elvtársainkban is kialakítani a szocialista magatartás típusát, mert enélkül nem lehet magatartásul ellátni a tüzőltő szolgálatot.

Tüzőltő elvtársaink nevelésében legfontosabb a bátorságot, a helytállást, a fegyelmezett magatartást, dolgozó népünk szemébe az ellenség elleni gyűlöletet kell fejlesztenünk, mert szolgálatunk ellátásában legfontosabb ezekre a jellemvonásokra van szükség.

Különösen nagy gondot kell fordítani a fegyelmre és a példamutató magatartásra. Öntudatos vasfegyelmű, a parancsnok utasítások maradéktalan végrehajtásáért küzdő, a Szovjet Hadsereg nem tudta kivívni világraszóló győzelmét a hitleri hordák felett, s enélkül nem lehetett volna a világ legerősebb hadserege. Ha el akarjuk érni, hogy tüzőltő elvtársaink eredményesen megvédje a dolgozó munkáját a fenyegető pusztító elemek ellen, az ellenség kártevése ellen, legfontosabb feladatunk, hogy kialakítsuk azt az öntudatos vasfegyelműt, amely nélkül ezt a fegyelmet nem tudjuk ellátni. A fegyelműt a munkájukban, a tüzőltő szolgálatban s éppen ezért ott, ahol fegyelmezett elvtársaink hibákkal szemben tanúsított liberális magatartás üti fel a fejét, nem lehet jó magatartást végezni.

Az öntudatos fegyelmű kialakítását együttjáró példamutató magatartással és kifejlődésével is,

hiszen a gyakorlati élet azt bizonyítja, hogy a fegyelmezett embernél ezek a jellemvonások megtalálhatók. Ezek a jellemvonások pedig különösen fontos feltételei a szolgálat jó ellátásának. Ha tehát a tüzőltő munkáját meg akarjuk javítani, meg kell erősíteni a fegyelműt, hogy elvtársainkat megerősítsük. Öntudatos tüzőltőkké neveljük a munkát elsősorban a tüzőltő párt- és szervezetekre, valamint parancsnokainkra, azonban számottevő segítséget kell nyújtani a kollektív nevelő munkájukhoz is.

Egységeinknél ki kell alakítani azt a szellemet, amely nem tűri a lazaságot, a fegyelmezetlenséget, a szolgálat hanyag pontatlan ellátását, amely őszinte, bátor kritikával és önkritikával harcol a hibák ellen. Ha ezt a szellemet megteremtjük egységeinknél, ha a parancsnokok, a párt- és DISZ-szervezetek türelmes, szívós munkával fáradoznak az elvtársak a szocialista társadalom nevelésén, akkor rövid idő múlva jelentősen megjavul a tüzőltőség munkája.

Segítséget nyújtott A GYŐR MEGYEI PROPAGANDISTÁK ÉRTEKEZLETE

tűzoltóság párt- és politikai propagandistái ez év december értekezletet tartottak a megyei parancsnokságokon. Ezen az előbbi munkásaink és propagagvizsgálták a párt- és politikai ényeit és hiányosságait. Tapasz- zósen magbeszélték és azokat ájukhoz felhasználják.

ndisták megyei értekezletét gon- i munka előzte meg. Az értekez- lőzően a B. M. Tűzrendészeti g Politikai Osztálya a politikai lletve a megyei oktatási előadók értékelte az egész tűzoltóság itikai oktatásának eddigi ered- negjelölte a további feladatokat: szempontokat saját területükre készítették elő és rendezték meg elyettesek és oktatási előadók a ák megyei értekezletét.

ei Tűzrendészeti Osztályparancs- propagandistái Telek András tü- helyettes vezetésével december

módszereket alkalmaznak a szemináriumokon a osornai, a soproni, a magyaróvári alosztály propagandistái. Ezekben az egységeken a propagandisták jól vezetik a szemináriumok- kat, jól átgondolt kérdésekkel vezetik a hall- gatókat az anyag tárgyalásában, és szükség szerint alkalmazott kiegészítő kérdésekkel se- gítik őket a nehezebb részeken. Jó módszert alkalmaz a vagongyári őrsőni a propagandis- ta. A szemináriumokon csak a vitára készített jegyzeteket használhatják a hallgató elvtár- sak. Ezzel ösztönzi a hallgatókat a felkészü- lésre. Nem fordul elő, hogy a vita ideje alatti az irodalmat olvasgatják, hanem a hozzászó- lásokat figyelik.

Telek alhdgy. elvtárs hiányosságként álla- pította meg, hogy a propagandisták egy része nem kellő alapossággal készül az oktatási órákra. Egyesek az irodalomból szó szerint kírják az anyagot, elvonatkoztatva a gyakor- lati élettől és a napi eseményektől. Előfordul az is, hogy brosúrából olvassák fel előadá- saikat.

Az oktatás eredményességét akadályozza továbbá, hogy a kommunisták, a párttagok egy része nem mutat jó példát a pártönkivüli hallgatók előtt. Egyes helyeken, mint pl. a győri alosztályon, a párttagok jobban elha- nyagolják a tanulást és passzívabb magatar- tást tanusítanak a szemináriumokon, mint a pártönkivüliek. Ezek az elvtársak elfelejtik, hogy a párttag legfontosabb kötelessége a párttal szemben, hogy élenjárjon a termelés- ben, a tanulásban, a fegyelmezett magatartás- ban. Aki ezt a kötelességét nem teljesíti, az semmibe veszi a párt szervezeti szabályzatát.

A jövőben a pártszervezetek fokozottabban figyeljenek fel ezekre a hibákra és adott eset- ben vonják felelősségre a mulasztókat.

Jó munkát végeztek a hallgatók aktivizálá- sában Szamosi és Tóbiás elvtársak, akik az óra végén személy szerint megdicsérik a jó tanuló elvtársakat és megbírálják a hanyag, passzív hallgatókat, ezeknek a módszereknek a segítségével elérték, hogy a szemináriumok- on a hallgatók legnagyobb részben aktívan bekapcsolódnak az anyag tárgyalásába. A megye területén a propagandisták zöme jól készül az oktatási órákra, elmélyülnek az anyag tanulásában és választ tudnak adni a hallgatók kérdéseire. Ennek eredményeként nagyobb részüknek megvan a tekintélye a kollektíva irányítására és összefogására.

A hozzászólásokban Rasztovics János tü- tiz, soproni alosztály propagandistája elmon- dotta, hogy a hallgatók aktivizálására, neve- lésére felhasználja az óravégi munkaértekez- leteket. Rövid 10 perces értekezleten a hallga- tók értékelik az oktatási óra eredményeit, bírálják a rosszul tanuló elvtársakat. Ő maga is értékeli a hallgatók munkáját, a szorgalmas elvtársakat megdicséri, a hanyag, fegyelmezetlen elvtársakat megbírálja. En- nek érdekében a jövőben rendszeresen egyéni- leg is foglalkozik hallgatóival és fejlődésükről naplót vezet. Ezáltal jobban megismeri őket és nevelési módszereit ennek szellemében tud- ja fejleszteni.

A politikai helyettes elvtárs az értekezlet befejezésekor a többi között a propagandisták feladatául jelölte még meg, hogy vegyenek részt a propagandista konferenciákon. Az itt szerzett elvi és módszertani segítséget hasz-

náják fel munkájukban. Számolják fel a brosúrából való másolás módszerét, előadá- saikat, oktatói, nevelői munkájukat kapcsolják össze az elvtársak életével, szakmai felada- taival.

A propagandista értekezletek általában megfelelően előkészítve, jó eredménnyel zaj- lottak le. Igazán eredményesek azonban csak akkor lesznek, ha nyomukban az egész tűzol- tóságnál emelkedik a párt- és politikai okta- tás színvonala, ennek segítségével tűzoltó elvtársaink politikai öntudata. Ennek leg- fontosabb követelménye, hogy propagandis- táink érezzék a felelősséget a rájuk bízott hallgatók tanulmányi előmeneteléért és fej- lődéséért. Munkájukban fokozottan támasz- kodjanak a kollektíva párttagjaira, kommunis- táira. Legyenek igényesebbek, elsősorban magukkal, de a hallgatókkal szemben is.

Először adjanak példát a hallgatóknak jól fejejtett előadáson, vitavezetésen, követke- zetes elvi szilárdaságon, és fegyelmezett ma- gatartáson keresztül, ezután követeljenek felkészülést, aktív hozzászólást és fegyel-



zszólók bátran elmondták a sokban tapasztalt nehézségeket



Király hdgy. elvtárs sok hasznos tanácsot adott a propagandistáknak

tták meg értekezletüket. Telek elv- veti a Tűzrendészeti Parancsnokság sztyályn tartott értekezleten. Itt be- a területén folyó párt- és politikai lllásáról. Az oktatási évad kezdete Őrzi és segíti területén az oktatást. sei alkalmával fejtgyezi észrevételeit isztalatok felhasználásával irányítja is politikai oktatást.

kezetl időpontjáról kellő időben ér- propagandistáit és tájékoztatta őket zlet tárgyáról.

az eredménye volt az, hogy a megye ndistái egy igazolt hiányzó kivéte- ljes számban megjelentek és az ér- n aktívan részt vettek.

elvtárs beszámolójában foglalkozott tén lévő különböző oktatási formák yeivel és hiányosságaival. Elmondotta özött, hogy jól halad az oktatás, jó

mezt magatartást hallgatóiktól. Ebben a munkájukban legyenek következetesek mind magukkal, mind a hallgatókkal szemben.

Propagandistáink ezeket a feladatokat csal gondos munkával, a marxizmus-leninizmus klasszikusainak elmélyült tanulmányozásá- val tudják megoldani. Csak az a propagan- dista tudja mások számára érthetően meg világítani a marxizmus-leninizmus alap vető igazságait, csak az tudja az elmélet és gyakorlat egységét megmutatni, hallgató ennek szellemében oktatni és nevelni, aki maga teljes mélységében érti a feldolgozás kerülő témákat, akiknek komoly tudáson al- puló szilárd meggyőződése van.

Propagandistáink oktatói és nevelői mu- kájukban sokat tanulnak egymástól, s a hal- gatóktól is, de a legtöbbet akkor tanulnak, i a propagandamunka nagy mestereit, Lenin Sztálin elvtársakat követik. K. K.

Szelkiismeretes szolgálattal örködjünk SZÍNHÁZAINK tűzrendészete felett!

A kormányprogramra foglalkozik a dolgozók pihenésének, szórakozásának biztosításával. Dolgozó népünk él a kormányprogram által nyújtott lehetőségekkel és a gyakorlati tapasztalat azt mutatja, hogy színházainkat, kultúrházainkat nagy lövmegben keresik fel, hogy munka után szellemileg felüdüljenek, s egyben tanuljanak is.

A művelődés a társadalom átalakításának, a szocializmus építésének, a békéért vívott harcnak

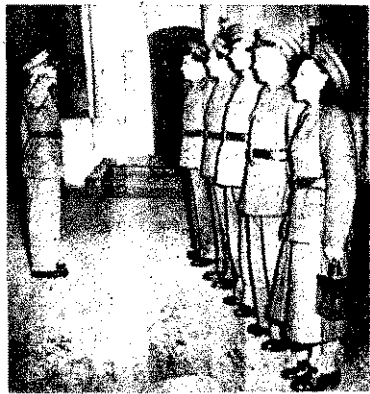

A színházszolgálatra mindig a legrendesebb öltözetben kell megjelenni

fontos fegyvere. Ennek zavartalan biztosítása tekintélyes részben a tűzoltóság, s főként azon elvtársak feladata, akik színház-üzemeltetési szolgálatot látnak el.

A felügyeleti szolgálat célja:

a nagyobb embertömeg befogadására szolgáló helyiségek megelőző tűzrendészeti szabályainak érvényesítése és ezzel kapcsolatosan a közönség, valamint a színházi dolgozók élet- s vagyonvédelme. E szolgálat politikailag és szakmailag képzett, egész em-

bert követel. Sajnos, a felügyeleti szolgálat ellátásában még igen sok a hiányosság mind a felügyeleti szolgálatra megjelölt elvtársaknál, mind az egyes színházak megelőző tűzrendészetiében. Eppen ezért ezt a cikkünket elsősorban a beosztott elvtársak részére írjuk.

A gyakorlat azt mutatja, hogy igen sok esetben olyan elvtársak jelennek meg felügyeleti szolgálatra, akik nincsenek tisztában sem a színházakra vonatkozó általános megelőző tűzrendészeti szabályokkal, sem a színházak helyismeretével.

Ezek hiányában pedig nem tudják megfelelően ellátni ezt a szolgálatot. Parancsnokaink feladata, hogy valamennyi elvtársat rendszeresen oktassák a helyismeretre és a felügyeleti szolgálat általános szabályaira. Az elvtársaknak viszont át kell érezniük a szolgálat fontosságát és azt, hogy milyen komoly felelősség hárul rájuk szolgálat közben. Eppen ezért, amikor a kirendelésről tudomást szereznek, vegyenek annyi fáradságot maguknak, hogy az alegységen rendelkezésre álló anyagokból

nézzék át az arra a színházra vonatkozó adatokat, amelyben szolgálatot kell teljesíteniük.

A felügyeleti szolgálatra tiszta ruhában, józan állapotban s az előírt felvonulási időre köteles megjelenni a kirendelt elvtárs. Igen rossz képet mutat, ha pl. az egyik elvtárs csizmában, a másik pantallóban, az egyik tányérsapkában, a másik bundásapkában jelenik meg. Általános szabályként a színházi szolgálatra az öltözet mindenkor az időjárásnak megfelelő ruházat: pantalló, tányérsapka, derékszíj legyen.



Ezt a „Vizespokrócot” haladéktalanul ki kell cseréltetni

A felügyeleti szolgálat legfontosabb része

a jól és pontosan elvégzett elővizsgálat.

Az elővizsgálat alkalmával meg kell állapítani az elvtársaknak, hogy az általános és különleges tűzrendészeti szabályokat a színházban betartják-e, valamint ellenőrizniük kell, hogy a helyiségben, vagy annak közelében, közvetlen környezetében nincs-e olyan jelenség, amely tűzveszélyt idézhet elő, vagy tűz esetén hatalmas kimenetelű baleset okozója lehet. Az elővizsgálatnak tehát ki kell terjednie az egész épületre, pincétől a padlásig. A gyakorlat azt mutatja, hogy az elvtársak átnézik ugyan a színház összes helyiségeit, de igen sok esetben „csukott szemmel” „ellenzővel” végzik ezt a munkát. Pedig minden színházban akad hiányosság. Az elővizsgálatok az elvtársak az alábbi szempontok szerint ellenőrzik a színházakat.

Ki kell próbálni, hogy

a vastüggöny üzemképes állapotban van-e.

Ezzel egyidejűleg intézkedni kell, hogy a világosító s a világosító-berendezéseket helyezze üzembe.

Nagyobb színházaknál, ahol nyomásfokozó szivattyú van, a nyomásfokozó szivattyút is felül kell vizsgálni, üzembe kell helyezni. Meg kell győződni arról, hogy biztosítja-e a szükséges víznyomást. Ezt magánál a nyomásfokozó szivattyúnál, valamint a tűzcsapnál elhelyezett feszmérőknél kell ellenőrizni. Ha a nyomásfokozó szivattyú önműködő kapcsolószerkezete rossz, vagy ilyen nincs, ügyelni kell a tűzoltóságunk arra, hogy a színház által kijelölt dolgozó állandóan a szivattyúházban tartózkodjon s szükség esetén a szivattyút üzembe tudja helyezni.

Ellenőrizni kell a tűzcsapok állapotát,

az ott elhelyezett tömlők használhatóságát, sugárcsőveket, azt, hogy megvannak-e a tömlőgyűrűk, stb. Igen sok színházban nem nagy gondot fordítanak a fontos berendezés jókarbantartására. Nekünk, tűzoltóknak kell tehát nagyobb gondossággal ügyelnünk saját felszerelésünkre.

A vizsgálatnak ki kell terjednie arra is, hogy a kézi tűzoltókészülékek, vizeshordók, vedrek, vizespokróc megvannak-e, füstel-

vezetők, riasztócsengő, tűzjelző gombok üzemképes állapottal vannak-e, illetve a felszerelés és berendezések nincsenek-e zárva díszletekkel, bútorokkal. Ezzel a hibával legtöbbször a tűzoltók találkoznak a tűzoltóhelyen előfordul az is, hogy 1 m³ nagyságú vizespokrócok helyett felmosó ruhát találunk tűzoltóvédőket a takarítók helyén.

Meg kell vizsgálni a világítási berendezés

Itt a vizsgálatnak főként a riasztó, szabadon futó elektromos vezetékek szabályos volt kell kiterjednie. Igen sok esetben „csupasz” a vezetés, ez igen könnyen tüzet okozhat. Ellenőrizni kell a vészvilágítást is. Ha valamely hiányosságot észlelünk, azonnal sorszámozni kell a hibát, ar sorszámozni kell jegyezni, hibát a világosító tudomást kell hozni.

Az őrségvezető elvtárs adata, de a beosztott elvtárs is ellenőrizze a díszletek és színtések lángmentesítését. E minden elvtársnak ismernie kell a lángmentesítés ellenőrzési szolgálati bélyegzők lenyomását. Gondosan ügyelni kell arra, ha



Különösen nagy gondot fordítsunk a villanyvezetékek vizsgálatára

parafinnal, vagy viasszal befedjük a díszletek, virágcsokrok, stb. használatukat, mert ezek a díszletek tilos.

A zsinórpadlásokon igen gondosan meg kell vizsgálni ott elhelyezett tűzoltó felszereléseket,

szíjakot, mászóövet, mentőkötél. Sajnos, igen sok színház szinte használhatatlan állapotban vannak ezek a felszerelések. Meg kell vizsgálni az elvtársak a tűzveszély esetén ezeket a felszereléseket kell használni. Meg kell győződni arról: megvannak-e eltorlaszolva a padlásokon vezető kijáratok, nem tá-

ulékony anyagot, bú-
d. áson, stb.

edőben ellenőrizni ogy nem lárolnak-e zleteket, bútorokat,

az anyagok tűz esetén
veszélyt jelentenek a
A súlyyodót állandóan
ell tartani, ott anyagot
khatnak. Át kell vizs-
fűtőhelyiséget abból a
ból, hogy nincs-e ott
elhalmozott tüzelőanyag,
veszélyt idézhet elő.

zsgáljuk a díszlet-, kel-
átor-, jelmezraktárt, s
ítjuk, hogy az anyag-
szabálynak megfelelően
e, nincs-e ott tüzelőfolt-
dben vannak-e a tűzoltó-
ések. Ellenőrizzük a szín-
lévő műhelyeket is, kü-
ügyeink arra, hogy a
műhelyben villamos haj-
alkalmaznak-e. Ne tévesz-
az elvtársakat, ha pl. fod-
elyben, vagy öltözőben
got használnak arcfesték-
a, vagy koromkészítésre.
a szabály az, hogy fel-
lően rögzítve legyenek s
lát legyen a láng körül.
tőzők ellenőrzésekor meg-
sgálni, hogy

írolnak-e az öltözők- agymennyiségű ruhát,

alkalmaznak-e ideiglenes
osvezetéseket, betartják-e
zási tilalmat. A gyakor-
mutatja, hogy az öltözők
ése nem nagy eredmén-
r a dohányzási tilalom
a szempontjából a kos-
és bemutatkozás követ-
n. Eredményesebb az el-
s abban az esetben, ha a
tűzrendészeti felelőst,
gy felelős színházi dolgo-
unk magunkkal, aki a kos-
si és bemutatkozást el-
s akivel sokkal zavartala-
léphetünk be az öltözőbe.

örizni kell a színpadi rész
it, lépcsőházait, kijáratait,
nincsenek-e díszletekkel,
kal, kosarakkal elzárva,
vizsgálat alkalmával az
ezelő feladata megnézni
elői asztalnál, hogy a da-
milyen tűzveszélyes cse-
nyek játszódnak le és ezen
nények használatára az
ú tűzrendészeti hatóságtól
zedély megvan-e. Ha az
s folyamán tűzveszélyes
nények is előfordulnak,
elvtársakkal feltétlenül vis-
ni kell.

hányzóknak megfelelő hamusedénynek kell ez, részben vízzel meg- öltve.

az elővizsgálat során kö-
etesen harcolni kell a pótl-
előkészítése, illetve beállí-

tása ellen. A pótszékeket az elő-
vizsgálat alkalmával általában
még nem találják meg az elv-
társak a nézőtéren, bár elő van-
nak készítve a nézőtéri folyosó-
kon. Ezeket közvetlenül az elő-
adás megkezdése előtt helyezik
el a nézőtéren, amikor a tűzoltó
elvtársak már elfoglalták feláll-
tási helyüket. Meg lehet akadá-
lyozni ezt azonban, ha az elő-
vizsgálat alkalmával a nézőtéri
folyosókon található széket az
elvtársak eltávolítatják, valamint
akkor, ha az ügyeletes tiszt elv-
társ, akinek szabad mozgási le-
hetősége van, az előadás meg-
kezdése pillanatában még a né-
zőtéri részen tartózkodik.

Helytelen, ha az elővizsgálat
befejezése után az ügyeletes
tiszt, vagy őrségvezető a színpa-
don sorban álló felügyeleti őrs-
ségnek kérdéseket tesz fel a szín-
házza! kapcsolatosan, valamint
előadást tart a színházról, s ez-
zel a színházi dolgozókat akadá-
lyozza a munkában. Ezt az okta-
lást az elővizsgálat megkezdése
előtt röviden az őrszobán, vagy
ennek hiányában olyan helyen
tartásuk meg az elvtársak, ahol
a színházi dolgozókat nem za-
varják, azok nincsenek jelen.



**Ne tűrjük a színpad alatt
a díszletek raktározását**

Igen jól bevált módszer még az,
hogy az előadás kezdete előtt,
amikor az elvtársak felállási he-
lyüket elfoglalták, az ügyeletes
tiszt elvtárs, vagy az őrségvezető
felkeresi az elvtársakat felállási
helyükön és ott konkrétan rá-
mutat a részfeladatokra.

Az ügyeletes tiszt, az őrségve-
zető, a tisztos kísérje előadás
közben figyelemmel, hogy

a vasfüggönykezelő, vala- mint a világosító állandóan a kezelőszerkezet mellett tartózkodik-e.

Valamennyi elvtárs ügyeljen fo-
kozott éberséggel, amikor a da-
rabbán tűzveszélyes cselekmény
játszódik le: pl. dohányoznak.

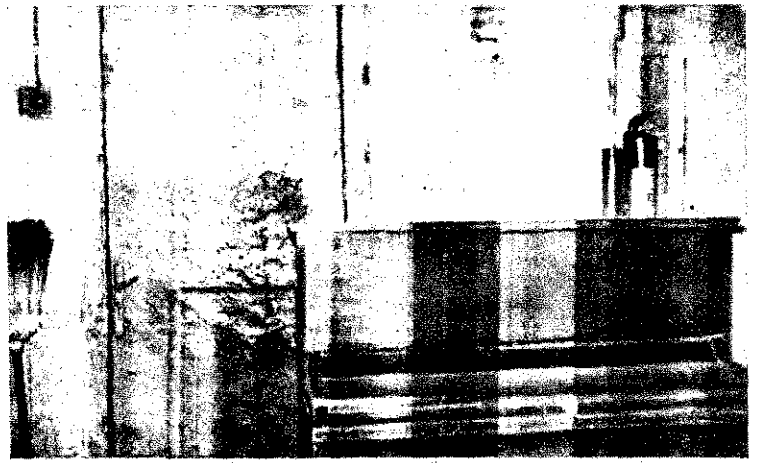

**Még ideiglenesen sem engedhető meg a vészkijárat
eltorlaszolása**

gyertyát, méceset, főkilyát égol-
nek, likopodium lángot alkalmaz-
nak. Különösen ügyeljenek az
elvtársak felállási helyükön
színpadi változás esetén. Ilyen-
kor fordul elő a leggyakrabban,
hogy a nagy sietségben a dísz-
letezők, pontosan a tűzoltóság
szempontjából fontos berendezé-
seket, felszereléseket zárják el,
vagy teszik hozzáférhetetlenné.

A zsinórpadláson szolgáló
teljesítő elvtárs ügyelje a szín-
darab cselekményein kívül azt is,
hogy a zsinórpadláson az oda
beosztott színházi dolgozón kívül
más ne tartózkodjon. Ügyeljen
arra is, hogy ez a beosztott dolgo-
zó az előadás alatt ne hagyja
el helyét. Erre azért van szük-
ség, mert a tűzoltó elvtárs nem
tudja megállapítani egy esetle-
ges lengő díszlet meggyulladásá-
kor, hogy gyorsan és szakszer-
tően melyik köté! segítségével
tudja azt leengedni.

Az utóvizsgálat alkalmával

az elvtársak ugyanazoknak a
szempontoknak figyelembevételé-
vel, amelyeket az elővizsgálat
alkalmával felsoroltunk, felü-
vizsgálják a színpadi és a néző-
téri részt, gondosan ügyelve itt
is arra, hogy nincs-e valamelyik
helyiségben lappangó tűz.

A színházszolgálatra kirendelt
elvtársak tartásuk mindenkor szem
előtt azt, hogy a színházba érke-
zésük pillanatától kezdve mind-
addig, míg a színház másnap ka-
puit meg nem nyitja, s ott a dol-
gozók munkájukat meg nem kez-
dik, tűzrendészeti szempontból
az elvtársak a felelősök az ott
keletkező tüzesetekért. Eppen
ezért igen helytelen az a jelen-
legi gyakorlat, hogy bár az elv-
társak megállapítják, a színház-
ban tapasztalható hiányosság-
okat, a „Szolgálati jelentés”-en
nem írják meg, így az elsőfokú
tűzrendészeti hatóság nem tud

intézkedni a hibák kiküszöbölésé-
re. Az elsőfokú tűzrendészeti ha-
tóságnak minden esetben, ami-
kor a Szolgálati jelentésben az
elvtársak megteszik észrevételei-
ket, intézkednie kell. Ezen ke-
resztül a színházi dolgozók is
megváltoztatják véleményüket,
mert látják, hogy a tűzoltóság a
legkéisebb hiányosságot sem nézi
el és azonnal közbe lép.

Az ügyeletes tiszt elvtárs ne
elégedjen meg azzal, hogy a hiá-
nyosságokat rávezeti a „Szolgálati
jelentés”-re, hanem írja be min-
den esetben a színházakban ta-
lálható Tűzrendészeti Ellenőrző
Naplóba is, hogy a legközelebb
szolgálatra beosztott elvtársak
tájékozódniassanak a színház hiá-
nyosságairól, s így szolgálatuk
közben fokozottabban ügyelje-
senek arra, hogy a még meglévő
hiányosságok tüzet, s ezen ke-
resztül balesetet ne idézzenek elő.

A színházfelügyeleti szolgálat
igen sokrétű, s igen szép fel-
adat. Mindnyájunk kötelessége,
hogy kormányunk és pártunk
által reánk bízott feladatot ma-
radéktalanul végrehajtsuk és ez-
által biztosítsuk dolgozó népünk
kulturális színvonalának emel-
ését, a kormányprogrammi meg-
valósítását.

Ujvári András
fű. fűdgy.



**Az öltözőben is gondo-
san körül kell nézni**

A TÉLI VESZÉLYEI TÁZOLTÓSZEMMEL

Köztudomású, hogy télen, a fagyveszély beálltával a tűzvédelem helyzete nehezebbé válik. Ez főleg abból adódik, hogy a tűzoltás céljait szolgáló vízforrásaink, eszközeink és felszerelésünk befagyhatnak. Különösen veszélyes helyzetet teremthet a keletkező tüzek oltására szánt oltóeszközök hiánya fagyveszélynek kitétt raktárakban, telepeken, ahol a beavatkozás késedelme komoly következményekkel járhat. Bár igaz az az ellenvetés, hogy a hideg fokozódásával a gyúlési veszély is csökken, mert a gázosodás nehezebbé válik. A tudomány megállapította, hogy -273°C -nál nem létezik semmiféle gáz, tehát ezen a fokon, amit abszolút nulla foknak neveznek, — tűz sem lehet.

Tűzoltókészülékek kezelése

Amint említettük, a fagyveszély beálltával csorbát szenved a raktár, műhely tűzvédelme, ha nem gondoskodunk a fagyveszély elhárításáról. Tudnunk kell, hogy fagyveszélynek kitétt helyen csak olyan vízzel oltó kézi tűzoltókészüléket szabad elhelyezni, melyben fagyálló töltet van. A fagyállóságot és a fagyállóság mértékét a készüléken sárga alapon kékszegélyű címkén kell feltüntetni. A fagy hatására kidudorodott készüléket ki kell selejtezni, ment a kiöblösödött, megvékonyodott lemez a belső nyomásnak nem tud ellenállni és használat közben súlyos balesetet okozhat.

A fagyveszély nemcsak a vízzel oltó készülék használhatóságát veszélyezteti, hanem a habbal oltó készüléket is. Ezért fagyveszély beállta előtt ezeket a készülékeket is fagymentesítő töltéssel kell ellátni. A fagymentesített készülékek valamivel kisebb nyomással működnek.

A porral oltó készülék kevésbé kényes a tél hidegére, de nagyobb hőmérséklet-

változásnak kitétt üzemekben előfordulhat a poranyag fagyása. Megtörténhet ez akkor is, ha a készülék lövőkéjéről a gumizárkapak hiányzik és a poranyag a levegő nedvessége folytán megcsomósodik. Az ilyen hibákat az ellenőrzésnek kell felfednie és kijavítania.

Vízeshordók megóvása

Nehezebb a helyzet a fagyveszélynek kitétt raktárakban és a nyílt telepeken tárolt vízeshordókkal. Nem ritkán tapasztaljuk, hogy a hidegebb idő beálltával a vízeshordókat kiüritik azzal az indokkal, hogy befagynak. Pedig ha szembeállítjuk a fagy-

oldalú deszkaszerkezetet használják. A hordó, illetve az összetartó oldalú szerkezet az felel meg e célra, mert a jég szorító nyomá ezekkel nem roppantja össze, azok a nyom hatására elcsúsznak a jégen. A jégen vágásba félig behelyezett hordót, illetve fakadát, hőszigetelés céljából vagy szalmával töltik, vagy pedig a hordóra, illetve a kalotetkart első részére havat hánynak. Az ilyen fagymentesítő szerkezetről használat előtt a szigetelő anyagot el kell távolítani.

Eljárás víztároló medencékkel

A víztároló medencék oldalait — fagyveszély miatt — ferde síkban építik.

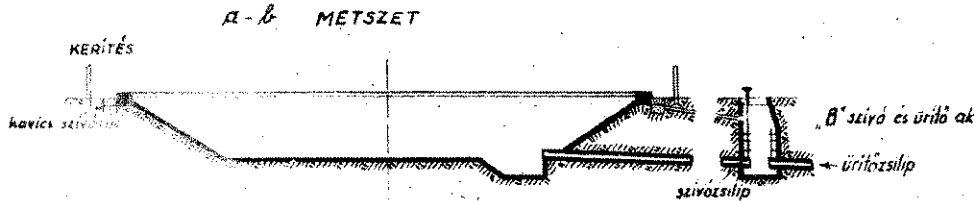

A szabályosan épített víztároló medence keresztmetszet rajza

mentesítés költségkihatásait azzal a biztonsággal, melyet a természetben vagy a termékek tűzvédelménél nyerünk, nem lehet kétséges, hogy a fagymentesítés végrehajtása a tűzoltószervek jogos követelése.

Például ha egy hordó (200 l) vízmenyiséget kősóval kívánunk fagymentesíteni, mely -21°C -ig fagy ellen biztonságot nyújt, úgy 100 literenként 29 kg kősót, vagyis 200 liter vízhez 58 kg kősót kell feloldanunk. A denaturált kősó (marhasó) ára kg-onként 60 fillér, vagyis 200 literes hordó víz fagymentesítése 34.80 Ft kiadást jelent.

Ismeretesek egyéb vegyi anyagok is, melyek vízzel keverve igen hatásos fagyvédelmet biztosítanak. Így az ammoniumklorid — 25.8°C -ig fagymentes, ha 100 l vízhez 23 kg ammoniumkloridot elegyítünk. Hasonló hozzá a magnéziumklorid, melyből ha 100 liter vízhez 19 kg-ot adagolunk, — 20°C -ig fagymentesített folyadékot kapunk. A kalciumkloridból 100 liter vízhez 27 kg-ot kell feloldanunk, hogy a folyadék fagyáspontját — 20°C -ig biztosítsuk. Megvan tehát a lehetősége annak, hogy kisebb áldozatok árán biztosítsuk a raktár vagy telep tűzvédelmét, aránylag nagyobb hidegben is.

Fagyvédelem zárt helyiségekben

A fagyvédelmet nem szabad figyelmen kívül hagyni, az olyan zárt helyiségben sem, ahol a hőmérő tartós hideg esetén elérheti a 0°C -t, különben meglepetés érhet bennünket. Különösen gondot kell fordítanunk a folyók, tavak vizének biztosítására. Ennek egyik módszere, hogy a fagy beálltakor a befagyott vizen léket vágnak és az így nyert nyílásba tetőnélküli, de fenékekkel ellátott hordót helyeznek, melynek fenekét használatkor doronggal kiütik. Más vidékeken négyzet keresztmetszetű, összetartó

ilyen ferdeoldalú medencék vizének befagyásakor a terjeszkedő jég a ferde sík fölé felcsúszik. Viszont, ha a víztároló medence fala függőleges, akkor fagyveszély esetén állandóan gondoskodni kell a jég felszívó ereje a medence falát szétnyomja. Igen helytelen az az eljárás, hogy a deszkával letakart medencére trágyát, vagy szalmát szórnak. Tűz esetén a hevenyész hozzáférhetővé tett medencébe a takaróanyag belehull, ami a szűrő eldugulásához vezet.

A helyesen kivitelezett, nyitott víztároló medence még nagyobb fagy esetén sem okfennakadást, mert a medence mellett lévő zárt akna fagymentes marad. Zárt víztároló medence ilyen szempontból a legelőnyösebb, mert még hosszantartó hideg esetén biztosítja a fagyásmentességet.

Vízcsőhálózat és tűzcsapok védelme

Ha fagyveszély szempontjából vizsgáljuk a tűzoltás céljait szolgáló vízcsőhálózat és annak szerelvényeit, meg kell állapítanunk, hogy hazánk éghajlati viszonyai miatt az ilyen vízcsapok felszálló vezetékében — a szelepek elzárása után víz marad, amely a felszálló vezeték befagyással fenyegeti, ezért gondoskodni kell annak eltávolításáról.

A tűzcsapokat ma már úgy készítik, hogy a felszálló ágban maradt vizet a szeleket fölött alkalmazott nyíláson keresztül külső csap megnyitásával kiengedik. A legújabban szerkesztett tűzcsapok víztelenítés vagyis a felszálló ágban visszamaradó víz



A medence vastag jége alól nehéz és körülményes a vízszedés

éség eltávolítása önműködően törté-
 zomban még ma is találkozzunk he-
 mint olyan tűzcsapokkal, melyeknél a
 hó csöbber maradt vizet külön kell el-
 ani. Az ilyen tűzcsapokból — a víz-
 alkalmazottai — (üzemekben a víz-
 karbantartóműhely dolgozói) egy-
 kéziszivattyúval távolítják el a vizet,
 dalatti tűzcsapnál az a veszély is
 et, hogy a tűzcsapszekrény fedele le-
 ilyen esetben előnyösen használható
 yteljesítményű fagyolvasztó készülék,
 nagyobb forrasztóámpa. Ezek hiá-
 n benzine vagy petróleumba már-
 letve íratott kócot, vagy törlőgyapo-
 ujtunk meg, s azt a tűzcsapszekrény
 e helyezve elégetjük. Ezáltal a be-
 t fedél hézagjaiban lévő jég felolvad
 tűzcsap használhatóvá válik



Sok értékes percet veszünk befagyott tűzcsap felolvasztásával

szabad előfordulnia annak, hogy a
 pok felszálló ágában víz maradjon,
 annak befagyása megbénítja a tűz-
 munkáját. Nem lesz felesleges, ha
 lesi területünkön a tűzcsapokat ilyen
 ontból ellenőrizzük. Ha a felszálló
 a a víz befagyott, a jégdugót a víz-
 is nem tudja kilökní, mert a felszálló
 ajlított. Ezért a melegítő eszközökkel
 falát melegítsük. Hiábavaló fáradság
 re benzint vagy petróleumot önteni,
 a cső melegítésével érhetünk el ered-
 . Bármily kedvező legyen is a tűz-
 fekvése, ha a felszálló csöbber a víz
 yott, haladéktalanul intézkedjünk más
 p igénybevételéről, még akkor is, ha
 veszbébbé kedvező fekvésű. Egyidejűleg
 skodjunk a befagyott tűzcsap kiolvasz-
 l is. A földfeletti tűzcsapoknál foko-
 mértékben gondoskodjunk a víztele-
 őli.

eg égőv alatt működő tűzoltóságok
 mos fagyolvasztó készülékkel vannak
 relve, melyek hatásos segítséget nyuj-
 befagyott tűzcsapok felolvasztása
 . Hazánk éghajlata is szükségessé
 hogy az oltóvizet biztosító létesítmé-
 állandó ellenőrzés alatt álljanak, jól

ismerjük vízforrásaink helyét, teljesítőképes-
 ségét, mert a tűzoltás eredményességének
 egyik alapfeltétele a jó vízforrás.

Találunk olyan üzemet is, ahol a fagy-
 veszély miatt a vízcsőhálózat víztelenítve
 van, csak a tűz esetén töltik meg és veszik
 nyomás alá a vezetékét. Mondanunk sem
 kell, hogy az ilyen berendezés nem elégti
 ki a tűzoltóság igényeit, nemcsak azért,
 mert a víz megjelenése 3—10 perc kése-
 delmet jelent, hanem mert meglepetések is
 származhatnak abból. Előfordult, hogy cső-
 törés folytán a vezeték használhatatlanná
 vált, más esetben a hirtelen fellépő nyomás
 a csőtömlőt vágta ki, így a tűzcsap haszná-
 nálataról le kellett mondani. Az ilyen kor-
 szerűtlen berendezés adott esetben a tűz-
 oltóságot igen nehéz probléma elé állítja.

Fecskendők fagyvédelme

A tél komoly gondot okoz azoknál a
 tűzoltóegységeknél, melyek nélkülözik a
 fűtött szertárt. Az ilyen helyzet csak át-
 meneti lehet. Gépjárműfecskendők ismételt
 indításával tartjuk melegen a motort, míg
 a kismotorfecskendőket kénytelenek vagyunk
 vízteleníteni. Télen a síkos úttest, vagy a
 magas hó hátráltatja a vonulást. Síkos út-
 testen gondos hozzáértéssel irányítható a
 gépkocsi, míg 15 cm-t meghaladó hóban, hó-
 láncc alkalmazása kívánatos.

A tűz színhelyén lefektetett tömlők nagy
 hidegben lefagyhatnak, sőt a szivattyú
 leállításakor a tömlőbe is befagyhat a víz.
 Szabadban lévő vaslétrák, vaslépcsők a le-
 folyó és ráfagyott víztől járhatatlanná vál-
 nak. A tűzoltólétrák csúszó felületei a jég-
 től elakadnak. Komoly veszély fenyegeti azt
 a tűzoltót, aki a megsikosodott bádogtetőn
 nem tanúsít kellő gondosságot. Ha a
 villanyvezeték a ráfagyott víz súlyától nagy
 mértékben terhelve van, számolni kell a
 váratlanul bekövetkező vezetékszakadással.
 A vezénylőnek terjedjen ki a figyelme a
 vezetékszakadásból előállható veszélyre,
 ezért kellő időben tegyen intézkedést a
 vezeték áramtalanítására. Kihúzás létrákat,
 ha azok csúszófelületei eljegesedtek, kihú-
 zott állapotban is fektethetjük és a földön
 lefektetve, forró vízzel olvasztva gondos-
 kodunk az összeeresztésről.

A tömlő lefagyását úgy akadályozhatjuk
 meg, hogy a vizet állandóan folyó hagy-
 juk s időnként a vízsebességet a tömlőben
 fokozzuk. Ez a módszer azonban —3° C-on
 felül már nem hatásos, így számolnunk kell
 a tömlők le-, illetve befagyásával is. Ha
 a vízáramlás megszűnik, a vizes tömlő-
 szövet hamar megdermed, ezért a vissza-
 szerelésnél nagyon óvatosan kell eljárunk.
 A tömlőrongálódást úgy tudjuk legjobban
 elkerülni, ha módunkban van a megfagyott
 tömlőt 30—40° C meleg vízzel olvasztani,
 hogy az 4 m-es darabokban összehajtogat-
 ható legyen. A kapcsokat tanácsos forró víz-
 zel locsolni, hogy azok szétkapcsolhatók
 legyenek.

Erős fagyban jó szolgálatot tesz a dena-
 turált só (marhasó). Ha behintjük vele a
 fagyott tömlőt, az megpuhul és meggátolja
 a tömlő gyors, újból való összefagyását.
 A nagy darabokban összehajtogatott töm-
 lőt tehergépkocsin, vagy a fecskendő tető-
 zetén szállítjuk a laktanyába, ahol gondos-
 kodnunk kell a tömlő meleg helyen való
 kiolvasztásáról és a szárító toronyban való
 elhelyezéséről. Ha kellő gondossággal já-

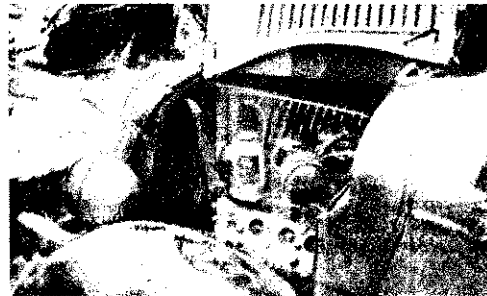

Vétkes könnyelműség a gépjármű motorját viharlámpával melegíteni

runk el, eikorülheljük a megfagyott tömlők
 sérülését, amely ilyen esetben gyakran elő-
 fordul.

Edzéssel készülünk fel a tére

Nemcsak szereinket és eszközeinket kell
 előkészítenünk a téli fagy veszélyeivel
 szemben, hanem minden tűzoltónak kötele-
 sége, hogy edzéssel készüljön fel a kemény
 megpróbáltatásra. Nagy hidegben a fáradsá-
 gtól kimerült, vagy átázás folytán nedves
 ruházattal tűzoltó testrészei fagyásnak van-
 nak kitéve. A körzeti testrészek (mint orr,
 fül, ujjak stb.) egyike-másika a hideg hatá-
 sára megvörösödik, megduzzad és a bőrön
 fagydaganat keletkezik. Némely esetben e
 duzzadt, megvörösödött bőrfelületen, akár-
 csak égési sérülteknél hólyagok is képződ-
 hetnek, melyek leválása nyomán fájdalmas
 sebek támadnak.

A körzeti testrészek könnyebb természetű
 fagyási eseteit, az égési sérülésekhez ha-
 sonlóan kell kezelni. A súlyosabb és a
 végtagok elhalását előidéző esetekben kez-
 detben a hóval való dörzsölést alkalmazzuk,
 addig is, míg a sérültet orvos gondjaira
 bizzuk. Láthatjuk tehát, hogy a tél foko-
 zott feladat elé állít bennünket, amelyet
 csak akkor tudunk jól elvégezni, ha alaposan
 felkészülünk rá. Mindig gondoljunk arra,
 hogy dolgozó népünket akkor szolgáljuk
 legjobban, ha megakadályozzuk a nagy kár-
 ral járó tüzeseteket. P. I.



Nagy hidegben ráfagy a víz a tűzcsapra a tüzveszélyessé teszi azt. A jégrepedés borított villanyvezeték a lezárási veszélye fenyegeti

TAPASZTALATAINK a Békés-megyei állami tűzoltó elvtársak továbbképzéséről

A belügyminiszter elvtárs utasítása alapján az állami tűzoltóság valamennyi egységén október elején megkezdték az 1953—54. évi szakmai oktatást. Az elmúlt hónapok eredményei azt bizonyítják, hogy elvtársaink túlnyomó része megértette a továbbképzés fontosságát és szorgalommal igyekezik elsajátítani az előírt anyagokat.

A megyei oktatási előadók a szakirodalmak biztosításával és a versenyszellem fokozásával hathatós segítséget nyújtanak elvtársaink tanuláshoz. Ugyanúgy a parancsnok és előadó elvtársak is, amikor előadásukat a helyi viszonyokból merített példákkal teszik érthetőbbé és tartalmasabbá, illetve az elméleti anyagokat összekapcsolják a gyakorlati foglalkozásokkal. Ezzel elősegítik a gyakorlati munka megjavítását, a szolgálat jobb ellátását.

Hogyan hajlítják végre a továbbképzési Békés megyében?

A megyei oktatási előadó, Juhonyák t. őrnagy, elvtárs negyedéves munkatervében helyesen foglalkozik az oktatás színvonalának emelésével. Alosztály- és őrsparancsnoki értekezleteken beszámoltatja az egységparancsnokokat az oktatási munkáról. Hibája azonban az, hogy

nem rögzíti az eredményeket és hiányosságokat,

így az eredmények felhasználása, illetve a hibák kijavítása elmarad.

Ennek következménye, hogy a területi oktatási munkában különböző hiányosságok fordulnak elő. Az előadók felületesen készülnek fel az előadásokra. Szák K. János t. őrnagy, elvtárs „Az ásványolaj tárolása” c. anyagból nem készített sem előadást, sem szemináriumot, az előadást, illetve a szemináriumot csak a kiadott tanegységből tartotta meg. Orosházán előadás helyett felolvassák az anyagot, a mezőhegyesi II. őrsön pedig nem dolgozzák ki a szeminárium kérdéseket, csak ötletszerűen kérdezik a hallgatókat. Ezzel szemben az orosházi alosztályon az előadók szeminárium vázlatát csak a kérdéseket tartalmazza, a feleletet már nem.

Jó munkát végez e téren Németh Gyula t. őrnagy, elvtárs, a dévaványai őrs parancsnoka. A helyi üzemeknél tapasztalt hiányosságok ismertetésével állandó segítséget nyújt az előadónak az előadásokra, illetve szemináriumokra való felkészüléshez és vezetéséhez. Ezzel az előadás érthetőbb, tartalmasabb lesz és a hallgatók könnyebben elsajátítják az anyagot.

Fontos követelménye az oktatás sikerének, hogy a parancsnokok előadásukat ne rendszertelenül, hanem tervszerűen, az előre meghatározott időben tartásuk. B. Kovács t. őrnagy, elvtárs, a békéscsabai alosztály

parancsnoka az előadásokat és szemináriumokat „csak” abban az esetben tartatja meg az ügyeletes tiszt elvtárral, ha elfoglaltsága miatt nem ér rá — és ez elég gyakran előfordul. Ilyen körülmények között az ügyeletes tiszt elvtárs, — aki az utolsó percben kap parancsot az előadás, vagy szeminárium vezetésére — a parancsnok előadást vázlatból nem tud olyan értékű előadást tartani, mintha azt maga készítette volna el. A szarvasi alosztály parancsnoka, Diósi szds. elvtárs viszont alkalomszerűen tart előadást — amikor arra más előadó elvtárs volt kijelölve —, de a szemináriumot már nem ő vezeti, hanem valamelyik előadóra bízta. Sokkal helyesebb — a hallgatók szempontjából is — ha a szemináriumot az vezeti, aki az előadást tartotta.

Az oktatási munka eredményessége érdekében

a megyei osztályvezető kérje be esetenként egy-egy alegységről az előadások, illetve szemináriumok vázlatát

és azok helyes elkészítéséhez adjon konkrét segítséget a parancsnok elvtársnak. Az alegységparancsnokok pedig — a kapott segítség alapján — fordítsanak nagyobb gondot az előadók felkészülésére, vázlatukat bírálják felül és az előadók az észrevételek alapján javítsák ki a hiányosságokat.

Az elméleti anyagok elsajátításánál a megyei kiképzési előadó figyelmének ki kell terjednie az elmélet és a gyakorlat helyes összekapcsolására. Ez azt jelenti, hogy az egység ne az elméletben tanult anyaggal ellentétes támadási gyakorlatot hajtson végre —, mint a békéscsabai alosztály, ahol „Az ásványolaj tárolása” c. anyag tanulmányozásával párhuzamosan gabonátárolónál tartottak támadási gyakorlatot —, hanem az elméleti anyaghoz kapcsolódva, a tűzveszélyes folyamatok oltását kell gyakorolni, amint azt a dévaványai őrs tette. Tehát a kiképzési előadó tartsa szem előtt az egység szerelvényét és területének adottságát és — az elméleti anyag figyelembevételével — ennek megfelelő gyakorlatot írjon elő minden egységnek.

Az elméleti anyagok elsajátítását nagyban elősegíti a tartalmas, áttekinthető jegyzet.

A helyes jegyzetkészítéshez nagy segítséget nyújthatnak parancsnokaink a rendsze-

res ellenőrzéssel és az előforduló hibák kijavításával. Horváth t. őrnagy, elvtárs, mezőberényi őrs parancsnoka kéthetenként ellenőrzi az elvtársak jegyzetét, észrevételeit bejegyzi a füzetbe és határidőt ad az elvtársaknak a hibák kijavítására. Helytelenül ellenőrzi az elvtársak jegyzetét B. Kovács t. őrnagy, elvtárs, aki az oktatás kezdete óta csak egy esetben — múlt év november 18-án — ellenőrizte az elvtársak jegyzetfüzetét. Ellenőrzésekor pl. Furák György t. őrnagy, elvtárs jegyzetében észrevételezte, hogy nem elég áttekinthető, azonban a jó jegyzetkészítéshez nem nyújtott segítséget az elvtársnak. Ennek következtében Furák elvtárs jegyzete még most sem áttekinthető többek között olyan hibákat is tartalmaz, amelyeket a parancsnok elvtárs nem észrevételezett. Így pl. a hatósági joggyakorlását az elvtárs tudomása és jegyzete szerint a 62/MT. rendelet helyett 62/BM. rendelet szabályozza.

Felületesen ellenőrzött Juhonyák t. őrnagy elvtárs december 17-én a mezőhegyesi II. sz. őrsön. Az ellenőrző könyv a következőket írta: „Az oktatás vona ellenőriztem, minden rendben megy.” Ez szemben Jenei t. őrnagy, elvtárs december 15-én tartott ellenőrzésekor az ellenőrző könyvbe bejegyezte, hogy a támadási gyakorlatokról nem készítettek vázlatot. Az ellenőrzés fontos, követelménye tehát hogy ne legyen felszínes, sablonos, hanem mélyreható,

derítse fel a legaprókeosabb hibákat is és egyben adjon kellő segítséget azok kiküszöböléséhez.

Az ellenőrző észrevételeit és a segítségát módját rögzítse írásban.

Az elméleti anyagok elsajátítása mellett igen fontos a gyakorlatok tervezése, jó elkészítése, szakszerű vezetése és végrehajtása. A támadási és vízesgyakorlatok olyan üzemszerűen kell tartani, ahol van történhet tüzeset. Lényeges, hogy a támadás vezetése, illetve a támadás vezetésével megbízott elvtársakat fokozatosan bevonjuk a bonyolultabb gyakorlatok megoldásába. Gyakorlatok közben tudniára a vezénylőnek pl. a tűz más üzemszerű részre való áttérését, vagy esetleg éles mentés szükségességét.

A parancsnokok ne csak a szerelvényeket, hanem a beosztott elvtársakat bízzák meg a szerelési és a támadási gyakorlatok előkészítésével, illetve vezetésével. Ezzel biztosítják egységükön belül egyrészt az elvtársak helyismereti jártasságát, másrészt a káderutánpótlást.



Nemcsak elméletben kell jól megismerni a kézioltókészülék szerkezetét és működését, hanem gyakorlatban is

★

Az oktatás akkor lesz eredményes, ha az elméleti anyagot biztos gyakorlati tudás egészíti ki



ÖNMŰKÖDŐ ZUHANYBERENDEZÉS (SPRINKLER)

szabványhirdető

A ma tűzvédelménél döntő fontosságú a megelőző tűzrendészet — szemben a múlt tűzvédelmével, ahol a tűz eloltását tartották a fő feladatnak. A megelőző tűzrendészet fontosságát a szabványosításnál is szem előtt tartjuk. Beszélünk kell azonban olyan berendezésekről is, amelyek csak részben megelőzőek, inkább a mentő tűzrendészet körébe tartoznak. Ezek közé sorolhatjuk az **ÖNMŰKÖDŐ ZUHANYBERENDEZÉS**-t is, amelyet a M NOSZ 9781. sz. szabvány ismertet.

Az önműködő zuhany berendezés általában sprinkler néven ismeretes, mi azonban a magyaros önműködő zuhany nevet adjuk neki. Noha az önműködő zuhanyberendezést szakkönyvekből, tananyagokból ismerjük, mégis közöljük a szabvány rövid kivonatát.

Az önműködő zuhanyberendezés épületben keletkezett tüzet gyorsan és folyamatosan oltóvízzel áraszt el. E célból a tűz által veszélyeztetett helyre víz hozzávezetést kell létesíteni. Működését a tűz

által fejlesztett hő hatására kezdi meg és a kiáramló víz az oltás műveletét emberi beavatkozás nélkül végzi.

A víz kiáramlása a csővezetékre szerelt oltózuhanyokon (a következőkben „zuhany”) keresztül történik, amelyek porlasztják és bizonyos meghatározott területre szétosztják a vizet. Az elzáró szerkezet önműködően nyílik, ha a környezet hőmérséklete bizonyos, előre megállapított határértékre emelkedik. Általában „nedves” és „száraz” önműködő zuhanyrendszer különböztetünk meg. A nedves rendszernél a csővezeték állandóan nyomás alatt álló vízzel van töltve. A száraz rendszernél az elosztó vezeték sűrített levegővel van feltöltve és a víz csak akkor áramlik a csővekbe, ha valamelyik zuhany kinyílása következtében a sűrített levegő kiáramlik és annak helyébe víz hatol be.

Olyan épületekben, amelyek egészben vagy részben fagyveszélynek vannak kitéve, a száraz rendszert alkalmazzák. A nedves

rendszer a biztosabb és célszerűbb, mert egyszerűbb és a zuhany kinyílásakor a vízkáramlás rendszeren rögtön bekövetkezik. A száraz rendszerrel mindig eitelik bizonyos — a tűz terjedésére kedvező — idő, amíg a sűrített levegő nyomása annyira lecsökken, hogy víz áramlik az elosztó vezetékbe.

A zuhanyok elosztó vezetékét bizonyos zuhanyszámig közös főszeléken át tápláljuk. Épület, vagy épületcsoport a zuhanyszámnak és a helyiség fekvésének megfelelő számú főszeléken át kapja az oltóvizet. A főszeléken a főnyomócső vize áramlik, amelynek pótlására vízforrások szolgálnak.

Önműködő zuhanyberendezéssel főleg malmokban és textilgyárakban találkozunk, de találhatunk önműködő zuhanyberendezést raktárakban, színházakban és olyan üzemekben is, ahol vízzel oltható nagymennyiségű tűzveszélyes anyagot tárolnak, illetve feldolgoznak. Ezek a berendezések eddig a nemzetközi biztosító társaságok előírásai szerint készültek. Akik ilyen létesítettek, azok biztosítási díjke-

vezményben részesültek és ezért a felelőseket a berendezések felett a biztosító társaságok gyakorolták.

Ez a gyakorlat a szabvány életbelépésével megszűnt. Jelenleg csak a szabvány előírásainak megfelelően szabad önműködő zuhanyberendezést létesíteni, a felelőseket pedig a B. M. hatáskörébe tartozó Felelőségi Hatóság (F. H.) gyakorolja. Önműködő zuhanyberendezést az üzem vagy saját elhatározásából, vagy a tűzrendészeti hatóság kötelező előírása alapján létesíthet. Az önműködő zuhanyberendezés előírását alaposan meg kell gondolni, mert a berendezés létesítése igen költséges. Csak olyan helyen írjuk elő, ahol ezt a népgazdaság érdeke megköveteli és ahol a berendezési költségek arányban állnak a védett objektum értékével.

Zuhanyberendezés újonnan való létesítését, változtatását, javítását, stb. csak az F. H. által elismert szakértő tervezhet, illetve csak ilyen vállalat végezhet. Zuhanyberendezés kivitelezési tervének jóváhagyására egyedül az F. H. illetékes.

ÚJÍTÁSI HÍRADÓ

Négyrészes dugólétrából állványlétra

A TŰZOLTÓSÁG FELSZERELÉSEI tervszerű fejlesztésének megvalósítása folyamán számos Csepel Diesel tartályos gépjárműfecskendőt biztosított népgazdaságunk. Ezekhez a korszerű tartályos gépjárműfecskendőkhez négyrészes dugólétra tartozik. A négyrészes dugólétra nagyrészt csak a vonatkozó szakirodalomból volt ismeretes, mert eddig ez a létra nem volt a tűzoltóság készletéi felszerelése.

A négyrészes dugólétrák szolgálatba állítása újabb teret nyitott a tűzoltóság újítomozgalmának. A négyrészes dugólétrából ugyanis az egyes létrarészek összeillesztésével eddig csak különböző hosszúságú támasztólétrák voltak készíthetők. A Budapesti Osztályparancsnokságon szolgálatot teljesítő Hidas Gyula t. főrm. elvtárs olyan újítást dolgozott ki, amelynek eredményeképpen a háromrészes dugólétrához hasonlóan, ezekből a létrából is lehet állványlétrát készíteni.

AZ ÁLLVÁNYLÉTRA KÉSZÍTÉSE céljából Hidas Gyula t. főrm. elvtárs a háromrészes dugólétrához hasonlóan a négyrészes dugólétra kanfáinak felső végét átfúrta. A létra kanfáinak védelmére vasalást szerelt a lyuk köré. A lyukakon átdugott törtpálca segítségével lehet a dugólétrából állványlétrát készíteni. Természetesen a szétcsúszás ellen a létrát itt is kötéllel kell biztosítani. Mivel a négyrészes dugólétra nagyobb a háromrészes dugólétránál, ezért az említett törtpálca és vasalások is sokkal erősebbek. A törtpalcát használaton kívül rúgós tartó-

szerkezet rögzíti a létrakészlet egyik létrájának karfájához.

Hidas Gyula t. főrm. elvtárs újítása kiterjesztette a négyrészes dugólétra használatosságát a többoldali alkalmazását tette lehetővé. Az újítás szerint a négyrészes du-

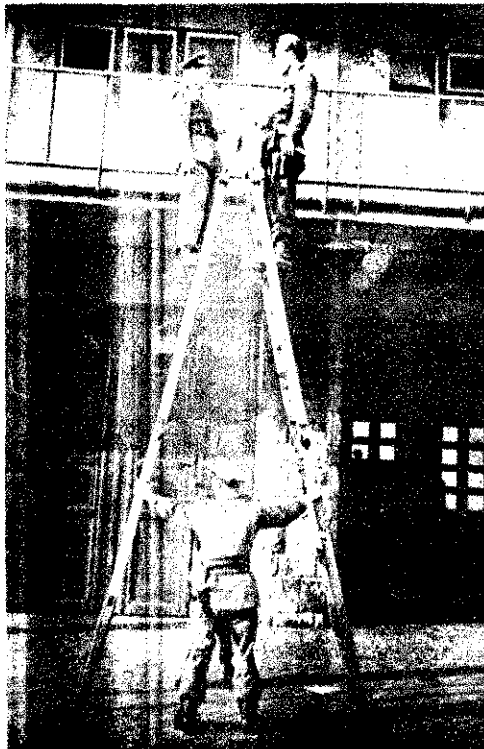

A négyrészes dugólétrából szerelt állványlétra

gólétrából szerelt állványlétra magasabb, mint a háromrészes dugólétrából szerelt állványlétra és emellett biztonságosabb is. A négyrészes dugólétra erősebb és biztonságosabb állású, mert karfái távolabb vannak egymástól.

TOVABBI ELŐNYE AZ ÚJÍTÁSNAK, hogy egy négyrészes dugólétra-készletből 4,2—4,5 m magas állványlétrát is lehet szerelni, míg egy készlet háromrészes dugólétrából csak egy-egy létrából álló, 1,6—1,7 m magas állványlétra szerelhető. Magasabb állványlétra készítéséhez már újabb készlet kell, de ekkor is a két-két létrából álló állványlétra magassága csak 3,2—3,5 m, a három-három létrából álló pedig 4,8—5 m. Ez utóbbi használata azonban már meglehetősen bizonytalan. Az újítás alkalmazásával már egy készlet négyrészes dugólétrából is majdnem elérhető ez a magasság, még pedig sokkal biztonságosabban, mint a háromrészes dugólétrából készíthető állványlétránál. Ez a magasság pedig 3—3,3, illetve 4—4,4 létrarészből álló állványlétra készítésével még biztonságosabban fokozható.

A Belügyminisztérium Tűzrendészeti Parancsnokság Hidas Gyula t. főrm. elvtárs javaslatát újításként elfogadta és részéről egyelőre 100 Ft újítási díjat állapított meg. Intézkedett továbbá a vonatkozó szabvány módosításáról, hogy a jövőben az újítás szerint készüljenek a létrák. Hidas Gyula t. főrm. elvtárs a javaslata alapján bevezetett gyártás után további újítási díjban részesül.

...múlt hetekben a „M... Tűzoltó” Békés me... több egységet látoga... magok” tapasztalt.

önbírálatt nyílt fóruma, s a véle... nyek, viták és javaslatok jól bevált közvetítője, hanem nagyszerűen mutatja azt is, milyen tevékeny, milyen aktív az a szervezet, az a közösség, amelyik készítette. A Budapesti Osztályparancsnokság DISZ-szervezetének falliújságja alapján bizony nem vélekedhetünk másképpen, minthogy ebből a szervezetből hiányzik az élet, hiányzik a fiatalokra annyira jellemző lelkes munka és örömteli vidámság. Szeretnénk hinni, hogy ez nem így van, s reméljük, a Kun-utcai DISZ-szervezet hamarosan bebizonyítja, hogy felebreedt „álmából”.

el dönteni vegre, vajon tűzoltó szertár vagy az autóbusz utasainak várakozó helyisége lesz-e ez a szobanforgó épület? Akárhogyan is dönt a balincai községi tanács, ideje lenne már a tűzoltó felszerelések részére megfelelő, a jelenleginél sokkal jobb elhelyezést biztosítani.

Többször hallottuk a tűzoltó elvtársaktól, hogy áthelyezés esetén csak hosszabb idő után kapják meg illetményüket. Hogy végére járjunk ennek a jogos panasznak, felkerestük az illetményhivatalt, s megérdeklődtük, mi lehet ennek az oka. Amikor elmondottuk, hogy mi jártaban vagyunk, az elvtársak kitérő lelkedéssel fogadtak. Az illetményhivatal dolgozója ugyanis az elvtársakra, helyesebben a parancsnokokra panaszkodtak. Elmondották, hogy szóban és írásban, levélben és parancsban egyaránt felkérték a parancsnok elvtársakat: az illetmény visszafizetésekor feltétlenül névszerint közöljék, hogy kinek melyik hónapra vagy fél hónapra szóló illetményét küldték vissza. Ennek ellenére az illetmény visszafizetése a legtöbb esetben a fontos adatok nélkül történik.

...zarvasi alosztályon még... szabálytalanságot ész... A beosztott elvtársak... öleik ugyan bennünket, gyüleleteink vagy napos... színét sem láttuk. Alosztályparancsnok elv... közöttük látogatásunk... mire Diósi úti szds... s — anélkül, hogy a... arancsból erről meggyő... vona, — minden adatot... tot rendelkezésünkre bo... t.

Igy történt, — kezdi a szót Eszes elvtársó —, hogy ta... valy nyáron a nagy meleg... ben, szárazságban bizony gy... van támadt tűz a községben. Tűzoltóink minden igyekezete hiábavaló volt, hogy a tüzeket eloltásuk, mert a rossz fész... ben őrzött felszerelésük ki... szikadt, kiszáradt a meleg... ben, a tűző napon, s így min... dig használhatatlannak bizo... nyult, mikor szükség lett volna... rá. A nyári munkák nagy... jának elvégzése után előáll... tak az újtelepek, hogy mi... kor lesz már olyan szertára a

...kéteséssé alosztályon és... zőbhegyesi őrsön szembe... az elvtársak pongolya... mezeitlen magatartása, megállapítottuk abból is, am... a parancsnok elv... kkal beszélgettünk, több... s bejött az írodába és —... sem várva a beszélgetés... zését — különböző kéré... fordultak a parancsnok... szhoz anélkül, hogy erre... lélyt kértek volna.

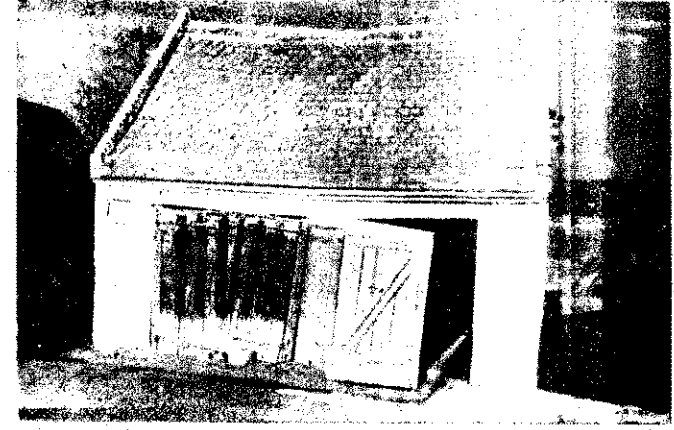

Erre a „szertárra” is réfrém már egy kis renoválás

...ken az egységeken való... eg nem tanulmányozták... gondosan a Szolgálati... lyzatot, mely magában... ja minden tűzoltó, tiszt... ttes és tiszt jogait, illetve... sségeit. Az a tűzoltó pe... ki kötelességének nem... elegt és szolgálatát na... látni el, ébertelenségé... lkaimat ad az ellenség... tevékenységére.

...tűzoltóknak, amelyekben álla... dón üzemképesen tarthatják felszerelésüket. Mi is akartuk, a község lakossága is, a párt-szervezet is segített, megszer... veltük hát a munkát, s rövid... néhány nap alatt el is készí... tettük a szertárat, mely most... már büszkesége tűzoltóinknak, egész községünknek.”

Bizonyítandó voltunk egy... borítottok, találmányra be... nyultak és sorra mutatták a viz... szafizetésről szóló hiányosan... kitöltött értesítéseket. A 7-es... önálló őrs pl. a XI. hó 9-én... és a XI. hó 20-án vonatkozó... dött illetményre vonatkozó... lag semmilyen tájékoztató ad... dot nem közöli. A XVII. al... osztály X. hó 1-én feladott... befizetési lapján csak az ősz... szeg és a feladó neve található. Ezek csak a sebtiben papírra... vetett példák, mert ilyenekkel... minden hónapban nagy szá... ban találkoztunk. Azok az elv... társak viszont, akiknek fele... tessel az illetményhivatal által... kért adatok alapján fizetik... vissza az illetményt, azt min... den esetben már 2-3 nap... múlva megkapják út szolgálati... helyükön.

...udapesti Osztályparancs... nokság előcsarnokában szép... lvegezett falliújságtáblák... nak a falat. Olyan szépek... a falliújságnak szant tá... hogy megakad rajtuk az... járók szeme. Csak akkor... osszúság a gyanútlan ér... dött, amikor megállt pl... dnylik legszébb táblánál,... y az osztályparancsnok... DISZ-szervezetének „cik... tartalmazza, s olvassni... az „első sorokat”. A... őelő falliújságtáblán... a kerületi DISZ-szer... áltai sokszorosított, és a... augusztusban tartott Világ... gi Találkozó jelentősége... s fontosságáról szóló cik... találhatók. Kétségtelen, a... magyar ifjúság életé... s fontos esemény volt a... Világifjúsági Találkozó... ban a találkozó előkészü... lés és a küldöttek eluta... ról fél év múltával már... akar bárki is olvassn... s eséges, hogy az elmúlt... v alatt nem volt egyet... vnyan fontos esemény vagy... tal, amelyre a DISZ-szer... nek mozgósítania kellett... az osztályparancsnokság... ó fiataljaiit?

Ez a rövid híradás a Szol... nok megyei Néplapban jelent... meg és azt bizonyítja, hogy... Jánosida lakói nem tūrték... tovább a tűzoltó „szertár” el... hanyagolt állapotát, s közös... erővel, a párt-szervezet és a... tanács segítségével megfelelő... helyet biztosítottak a tűzoltó... ság felszeréseinek. Ha ezt a... rövid hírt a balincai tűzoltó... „szertár” elolvasná, bizonyos... hogy bánatában öszedőlné. Balinca község lakóinak és... tűzoltóinak a lelkiismerete... ugyanis már évek óta kimo... dithatatlan nyugalommal tűri... hogy a „szertár” éppen csak... áll a lábán. Kíváncsi, öreg... ajtajai mögött — amelyet né... néhány termetes kődarab és ol... kor a szél ereje tart a helyén... — egyformán „menedéket” ta... lálnak a tűzoltóság felszerel... sei és az autóbuszra váró ut... sok. Nem kellene talán mégis

Jegyezzék meg tehát jól a... parancsnok elvtársak, hogy... visszafizetéskor az illetmény... összegén kívül feltétlenül köz... löljék az elvtárs nevét és il... letményösszegét is. Ezzel... sok felesleges levelezést kü... szöbölnek ki, elősegítik az il... letményhivatal munkáját és... lehetővé teszik, hogy az áth... helyezett elvtárs illetményét... mielőbb megkapja.

Kalov és H. György bonyhádi oivasonk fel... vetette, hogy a „Kismotorfecske... ” c. könyv a 40. oldalon és Tarnai: „A gépkocsi” c. könyv a 29. oldalán foglalkozik a négyütemű és a kétütemű motor összehasonlításával. Mindkét könyv egyöntetűen megállapítja, hogyha a kétfajta motor azonos hengerfűrtartalommal és azonos fordulatszámmal járna, akkor a kétütemű motornak kétszer olyan teljesítményűnek kellene lennie, mint a négyüteműnek. Ezután azonban a „Kismotorfecske... ” c. könyv azt írja: „a kétütemű motor 1-1 játék alatt kb. 30—40 %-kal kisebb erőt fejt ki, mint a négyütemű”, viszont „A gépkocsi” c. könyvben ez áll: „Teljesítménye azonban csak 30—40 %-kal nagyobb, mint a négyütemű motoré.” Ezért a két könyv állítása látszólag ellentmondó, amelyet még az is fokoz, hogy a két könyv indokolása a továbbiakban megegyezik.

Ha a két könyv állítását alaposan meg... vizsgáljuk, meg kell állapítanunk, hogy... mindkét állítás helyes, mindkettőnek igaza... van, s nincs ellentmondás közöttük. Ugyanis... a négyütemű motornál egy hasznos ütemhez... négy ütem, a főtengeley kétszeri körülfordulása... szükséges. Ezzel szemben a kétütemű motor... nál egy hasznos ütemhez két ütem, a főtenge... ley egyszerű körülfordulása szükséges. A... kétütemű motor egy hasznos ütem alatti tel... jesítményét mindkét könyv azonos magyará... zata alapján káros tényezők befolyásolják... és ezért a kétütemű motornál egy hasznos... ütem alatti teljesítmény 30—40 %-kal kisebb... a négyütemű motor egy hasznos üteme alatti... teljesítményénél. Vagyis a kétütemű motor... egy hasznos ütemének teljesítménye 60—70... %-a a négyütemű motor egy hasznos üte... ménél elért teljesítményének. Azonban a... négyütemű motornál egy hasznos ütem elé... résehez a főtengeley kétszer fordul meg, vi... szont a kétütemű motor a főtengeley kétszeri... körülfordulása alatt két hasznos ütemet végez... kétszer fejt ki a 60—70 %-os teljesítményt... vagyis 120—140 %-os teljesítményt ér el... Mivel a négyütemű motor teljesítményét 100... %-nak vettük, tehát a kétütemű motor telje... sítménye 20—40 %-kal nagyobb a négyütemű... motor teljesítményénél. Ez az adat pedig... megegyezik Tarnai: „A gépkocsi” c. könyv... ben közlöttel, hogy a kétütemű motor tel... jesítménye csak mintegy 30—40%-kal na... gyobb, mint a négyütemű motoré.

Vagyis mindkét összehasonlítás helyes. A... különbség mindössze annyi, hogy a „Kismo... torfecske... ” c. könyv mindkét motor 1—1... hasznos üteme alatti teljesítményt hasonlítja... össze, „A gépkocsi” c. könyv viszont a főten... geley kétszeri körülfordulása alatt végzi az... összehasonlítást. A két összehasonlítás közös... eredményre hozható, mint ahogy azt fentiek... ben levezettük.

H. L.

HÍREK A TÜZOLTÓELETBŐL

VERSENYHÍREK

Tűzvédelmi propaganda tájékoztató

A tűzrendészeti hatóság a határozatokban előírt tűzrendészeti szabályok betartásának csak abban az esetben tud érvényt szerezni, ha azokat a dolgozók széles tömegével ismereti. A szabályok ismeretése és ezen keresztül a gondatlanságból származó tűzek megszüntetése érdekében a Budapesti Tűzrendészeti Osztályparancsnokság sokrétű propagandamunkát folytat, s arra törekszik, hogy minden eszközt és lehetőséget felhasználjon a tűzvédelmi rendelkezések tudatosítására.

Legutóbb az üzemek részére rajzokat szerkesztettek, melyek szemléltetően ábrázolják egy-egy üzemi rész tűzveszélyességét s a tűzrendészeti szabályok betartására hívják fel a dolgozók figyelmét. Ezeket a rajzokat sokszorosították és rövidesen minden vállalatnak megküldik, hogy az üzemszerveknek megfelelő rajzok kifüggesztésével is elősegítsék a tűzkezelési okok kiküszöbölését.

★

A „Magyar Tűzoltó” november havi számában beszámoltunk az egyik budapesti őrparancsnokának kezdeményezéséről, aki az üzemi sajtót is felhasználja az üzemi tűzrendészeti megjavítására.

Molnár József t. alhdgy. elvtárs most úgy igyekszik az üzem dolgozóinak figyelmét felhívni a megelőző tűzrendészeti szabályok betartására, hogy a dolgozók fizetési borítékjára Adréma géppel különböző tűzrendészeti jelmondatot gépettel az összeg fölött.

Ez a módszer hathatósan elősegíti a tűzrendészeti propagandát, ezért felhívjuk az üzemi őrparancsnok elvtársak figyelmét Molnár elvtárs kezdeményezésére, mert a jó propagandamunka milliós károktól óvhatja meg üzemeinket.

A Könyvtári Minisztérium a múlt év elején tűzrendészeti munkaversenyt indított az üzemek, vállalatok és szövetkezetek között. Ez a verseny nagy mértékben hozzájárult az üzemek tűzrendészeti helyzetének megjavításához. A tűzrendészeti előadók fáradhatatlan munkát végeztek, hogy üzemünk a verseny végső értékelésekor a legjobb helyezést érje el.

A versenyben első helyre a kaposvári Faipari Vállalat, második helyre a Balassagyarmati Vegyipari Javító Vállalat, harmadik helyre pe-

ségi tűzoltó elvtársak a múlt év elején szocialista munkaversenyre hívták ki az ország valamennyi állami, üzemi és községi csapatát.

A munkaverseny során számos egység komoly eredményt ért el a megelőző tűzvédelem biztosítása és — különböző mozgalmakon keresztül — a takarékoság terén. A versenyek irányítását és értékelését az Országos Tűzoltó Egyesület végezte.

A verseny évvégi — december 21-én tartott értékelésén a budapesti alosztályok között első helyre a XIII. alosztály, második helyre a

lyet a Fővárosi Autóbuszüzem, illetve a Kecskeméti Konzervgyár tűzoltóőrsé foglalta el.

A községi csapatok között a Ménfőcsanak, második Csanád, a harmadik Fonyód községi tűzoltócsapata lett.

Az első három helyezést elnyerő csapatok a tűzoltócsapatok között a legmagasabb szintű felkészültséggel, szereléssel, zenegéppel, lemezekkel, rádióval, képekkel, sakk-készlettel és oklevéllel, ezenkívül a versenyben résztvevő számos állami, üzemi és községi csapatot különböző értékes tárggyal jutalmazta az Országos Tűzoltó Egyesület.

Az 1953-as évben végzett szocialista munkaverseny jó eredményt hozott, mely különösen a versenyben résztvevő egységek és községi tűzkárstatisztikájának csökkenésében mutatkozott meg. Bizunk abban, hogy az 1954-es évben is több állami, üzemi és községi csapat csatlakozik a szocialista munkaversenyhez, hogy jó munkájukkal hozzájáruljanak szocialista hazánk megalapításához.

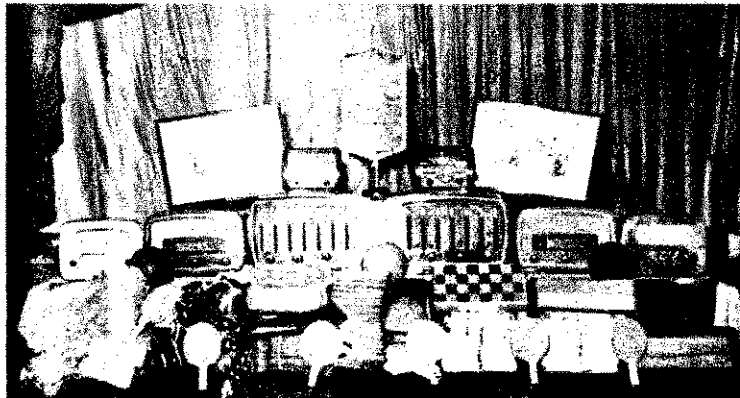

A versenyben legjobb eredményt elért egységek értékes jutalomban részesültek

dig a Fővárosi Vízművek került. A minisztérium a 26 legjobb munkát végző tűzrendészeti előadók között 7000 Ft jutalmat osztott szét.

★

A salgótarjáni alosztályparancsnokság beosztottal, az Autóalkatrészjavító Vállalat üzemi őrskollegijájára és a sérfenyősziget köz-

Rákosi Mátyás Művek alosztálya, harmadik helyre pedig a XVIII. alosztály került.

A vidéki alosztályok közül a zalaegei alosztályparancsnokság került az élre, míg utána a berettyóújfalui és a gödöllői alosztályparancsnokságok következnek.

Az üzemi őrsk versenyében az első helyet a Békéscsabai Ruhagyár, a második és harmadik he-

Tűzoltóthon épül Mezőmgyeresen

Mezőmgyer is azokhoz a községekhez tartozott, ahol eddig még fészkerben tartották a tűzoltószerveket és felszereléseket. Ez a „szűk” azonban nem bizonyult elég gesnek és megfelelőnek sem a szerelmek, sem a tűzoltók tisztségviselői számára, ahol zavartalanul folytathatják volna politikai szakmai továbbképzésüket. Ezért községi tanács — a tűzoltók beállításával — elhatározta, hogy tőlőtthonot építtet, melyben megvalósul a tűzoltóiroda, háza és olvasóterem, valamint kb. 80 befogadóképességű kultúrterem majd a tűzoltók rendelkezésére.

A tanács biztosította az építkezéshez szükséges anyagi fedezetet a község 30 tűzoltója pedig társadalmi munkában végzi új otthon felépítését.

Tapasztalatcsere

A Budapesti Tűzrendészeti Osztályparancsnokság kiképzési alosztálya közel egy év óta havonta munkaértekezletet tart az üzemi tűzoltóparancsnokok részére. Minden esetben más-más ipari üzemek parancsnokai — pl. textil, fém, fa stb. — és az illetékes kerületiek alosztályparancsnokai vesznek részt ezeken az értekezleteken, ahol kicserélik tapasztalataikat és átadják egymásnak munkamódszereket.

Legutóbb Budapest területén lévő nagyobb vegyészeti üzemek parancsnokai és a X. alosztály parancsnoka tartott értekezletet.

Az értekezleten Kaszári üzemi t. szds. elvtárs a Kőbányai Gyógygyár parancsnoka az ősrs az év utolsó negyedében végzett munkájáról tartott beszámolót. A beszámoló után az elvtársak több kérdést tettek fel az előadónak az egyes feladatok megoldásáról — pl. a járórutvonal kijelöléséről stb. A vita során a parancsnok elvtársak elmondották munkamódszereiket a megelőző tűzrendészet betartásának biztosításáról, a kézioltó készülékek házi töltéséről és nyilvántartásáról, a beosztottak politikai és szakmai oktatásáról, valamint egyéb fontos feladatok elvégzéséről.

Kuti t. szds. elvtárs, a kiképzési alosztály vezetője összefoglalta az értekezlet tanulságait és megalapította; hogy a parancsnok elvtársak munkájukkal nagy segítséget nyújtsanak az I. fokú tűzrendészeti hatóságoknak a határozatok előírásainak végrehajtásában. Felhívta az elvtársak figyelmét, hogy a munka megjavítására irányuló javaslatokkal ne várjanak a legközelebbi értekezletig, hanem hasznosítsák a feltárt hibák megszüntetésére.

Az értekezlet hasznos volt, s ezt az elvtársak jó felkészülése és aktivitása segítette elő. A tapasztalatok kicserélésével a jövőben az állami és üzemi tűzoltóságok szoros együttműködve oldják meg a reájuk háruló feladatokat: üzemeink tűzvédelmét.



Sok segítséget nyújt az elvtársaknak a tapasztalatcsere

Fejér megye oktatási előadója, Mojzes László t. alhdgy. elvtárs kétnapos tapasztalatcsere látogatót el Győr megyébe, ahol a megyei oktatási előadóval megbeszélte a továbbképzéssel kapcsolatos problémákat.

A tapasztalatcsere mindkét elvtársnak komoly segítséget jelentett. Mojzes alhdgy. elvtárs sok hasznos tanácstól tért haza, — pl az ellenőrzéssel, az előadásokkal kapcsolatban stb. amelyek számottevő segítséget jelentenek a munkájában elkövetett mulasztások és hibák felszámolásában.

Egy úttörő tűzoltó levele

Múlt év november 15-én Veszprémben tartott országos tűzoltóversenyre Csöngye község úttörő leánycsapata csak a verseny előtti napon nevezett be. A versenyen külön bemutató szerelést hajtottak végre, azonban a versenybizottság — az idő rövidsége miatt — már nem tudott a csapat minden egyes tagjának díjat bízósítani. Így történt, hogy Balogh Irén kis pajtásnak, a csapat egy tagjának, nem jutott díj.

A versenybizottság pótlólag október 16-án megküldte részére díjat. Balogh Irén úttörő pajtás alábbi levélben köszönte meg ajándékot:

„Kedves elvtársak!
Kedves ajándékukat megkaptam nagyon szépen köszönöm. Igaz, hogy nagyon meglepett. Nem hittem amikor azt mondták, hogy ne sajnáljak, majd utólagosan megküldik ajándékot. Azt hittem csak vigasztalnak, de lám, nem csaptak be. Szoknya, amit küldtek, éppen a töltőtől is egyszerű, azzal már ezt a levelet is.

Ismét köszönöm a rólam való gondoskodásukat. Igyekszem azon lenni, hogy ezután is kiérdemljek ezt a szeretetet és ajándékot. Irem, hogy a jövőben is úgy foglgyekszem, ahogy ez igaz úttörő höz illik és ezután is hűséges tartalékos tűzoltó csapatunknak. Az lesz, hogy úttörő rajunkkal együtt jövőre is résztvevessük az országos tűzoltóversenyen.

Maradok továbbra is igaz úttörő szeretőt!
Csöngye, 1953. XII. 19

Balogh Irén.

Dózsa SE I. Országos Küldöttközgyűlése

1953-as évi az új le a Szálin-
zám alatt klubház termé-
110 küldötől 104 jelent
40 megívott és részt vett
lében. A dízelnökség meg-
után Jámbor János r.
vtára beazmól, a Dózsa
- óta vezett munkájáról.
Dózsa SE megalkult, je-
dődést ért el mind a tag-
mind a minőségi sport te-
1953-as év fontos álló-

ezek a híányosságok többé-
vésebbé minden Dózsa Sportkör-
ben fellelhetők. Számos javaslat
hangzott el a munka megjavítá-
sára.

A közgyűlés alatt több díztáv-
irat érkezett, többek között a Bányász SE, az Előre SE elnökségétől,
a Kaposvári Dózsa Sportkörétől,
stb. A Haladás SE országos elnöksége
nevében Besenvel Gyula elvtárs
üdvözölte a közgyűlést és dí-



A Dózsa SE. Országos Küldöttközgyűlés dízelnöksége

egyesület életében. A Dózsa Sportkörök száma vidéken Budapesten pedig 17-re lett. Ebben az évben a SE egyes szakosztályai átköltöztek a Dózsa épületbe és az ezzel kapcsolatos átstrukturizálást is sikeresen hajtották végre. A dízelnökség mellett, híányosságok voltak a Dózsa SE munkájában. Nem törődtek megfelelő sportolók nevelésével, nem feleltek kellőképpen a belügyminiszter által megadott feladatokhoz tartozó szervezési és a rendszeres sportolók hiányosságait az ellenőrzést végzők is volt a kollektív vezetés, valamint a tervszerűség sem felelt meg a követelményeknek. A dízelnökség feladataiból kitűnt, hogy

szes zárlatot nyújtott át az elnökségnek.

A közgyűlést a Dózsa olimpikonjai közül négyen üdvözölték, köztük Szentgáli Lajos t.ú. hídky.

A közgyűlés beázása után a választmány összeült és megválasztotta az országos elnököt, valamint az elnökségi tagokat. A Dózsa SE országos elnökévé Győre József elvtársat, a belügyminiszter helyettesét, elnökségi tagokká Pécze Tibort, az országos rendőrkapitányt, vezetőjét, Valencsák János, Jámbor János, Váradi Andor, Vajna Gyula, Bíró Sándor, Dénes István, Kopácsi Sándor, Tulner János és Mátrai Géza elvtársakat választották.

Sporthírek

TORNA

1953. évi Budapest akrobatikus csapatbajnokságon a Dózsa SE ötös bajnokságot a Dózsa SE (Bánki, Hidas, Velez, Pásthy, Kertész) nyerte meg. Az női mezőnyben I. Kertész, II. Hidas a negyedik helyen

BÍRKÓZÁS

egyelmi Lokomotív szabadföldi versenyén két Dózsa SE-es is elindult, mindketten jó eredményeket értek el. Völgyi László egy. lekesebben, Bencze R. hídky. légsúlyban győzött.

LABDARÓGÁS

NB II-be jutásért folyó osztrák csapatok nagy sikert hoztak.

AGYAR TŰZOLTÓ

Magyar tűzoltóság folyóiratja, amely a szerkesztőség feladatait látja el.
Felelős szerkesztő:
Pálfi Adorján
tűzoltó főhadnagy.
Kiadó: Jogi és Államigazgatási és Folyóiratkiadó igazgatója.
Szerkesztőség:
Bajcsy Zsilinszky-út 7.
Telefon: 427-341.
Kiadóhivatal:
V. Szemere-ut. 10.
Telefon: 120-243.
N. B. egyszámú: 100.905.

Csillag Nyomda, Budapest.
Felelős: Poroszkó L.

tek a Gödöllői Dózsa részére. Az öt fordulóban álló osztályozó mérkőzésekből elsőként kerültek ki és jövőre az NB II.-ben indulnak.

RŐPLABDA

A Budapesti Főosztály Tűzrendészeti Osztályparancsnokság rőplabda csapata a kerületi bajnokságban vesz részt. Eddigi sikeres szerepelt, mert a lejátszott négy mérkőzést mind megnyerte.

FELHÍVÁS!

Felhívjuk olvasóink figyelmét arra, hogy a „Magyar Tűzoltó” egyszámú száma megváltozott. 1954. január 1-től kezdve az előfizetési díjat a 100.905 számú egyszámúra kell befizetni.

Sakkhírek

A „Magyar Tűzoltó” 1953. évi sakkfeladvány versenyén Babos, Hóbor és Szijjártó elvtársak nyerték 10-10 ponttal. Ezeket az elvtársakat a szerkesztőség könyvtárlomban részesíti.

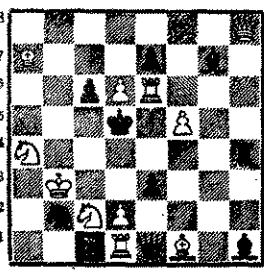

Matt 3 lépésben.
Megfejtés határideje: január 30.
Megfejtése 5 pont.



Ferrounion kultúr csoportja

Sportból az V. alosztályon

Az OTE V. alosztálytagozata és az V. kerületi Dózsa sportkör jól sikerült műsoros estet rendezett az elmúlt hónapban. Az est célja az volt, hogy a tüzoltóság és a dolgozók közötti kapcsolatot még jobban elmélyítsék, valamint a Dózsa sportkörök munkáját népszerűsítsék.

A jól sikerült műsor is ezt tükrözte vissza, melynek keretében a Ferrounion és az OTE kultúr csoportjai népi táncokkal, szindarabokkal és vídám jelenetekkel arattak sikert. A műsor közben a Dózsa vívól, gúla és akrobatikus tornászai bemutatást tartottak, melyet a közönség lelkes tapsal jutalmazott.

Uj. színes magyar film:

KISKRAJCÁR

Dunapenteleiből az alkotó munkáért lelkesedő, szívós és melegsívű emberek építettek meg a folytonosan növekvő, egyre szépülő Sztálinvárost. A kezdet persze nem volt könnyű, sok nehézséggel kellett megküzdeni azoknak a dolgozóknak, akiket eleinte csak a jövőbevetett hitük segített munkájukban.

A film Sztálinváros építésének hős korszakából mutat be négy boldog emberi sorsot elmélyült, finom iradalmi eszközökkel. Nem papírfigurák vonulnak el előttünk, hanem húsból és vérből való eleven élet lüktet minden képpben.

Garas Jull, a nagygazdánál szolgált parasztlány merészen otthagya gazdáját és faluját, Pentelére utazik a fiatalok városát építeni. Itt ismerkedik meg Orbán Pista brigádvezetővel, akinek huga, Annus, Madaras Jósának, egy másik brigádvezetőnek — Pista ellenlábásának a jövődöbélje. A fejlődő várossal együtt nő a szerelem a fiatalok szívében és a közösen végzett jó munka végül is mindkét pár boldogságát meghozza.

A film legfőbb érdeme a hiteles valóságábrázolás és ebben nagy része van Mészáros Agi Kossuth-díjas és Szirtes Adám művészeknek, akik egyszerű, természetes eszközökkel keltik életre Jull és Pista alakjait. Soós Imre — Madaras Jóska — és Pápay Erzi — Orbán Annus — szerepében nyújt művészi teljesítményt.



A film egyik vídám jelenete



★
 Nagy szeretettel,
 szébbnél szebb
 ajándékokat készí-
 tettek elvtársaink a
 béke és szeretet
 ünnepére, ahol „Tél-
 apó” sok örömet
 szerzett a gyerme-
 keknek



*Hírek
 képeken*

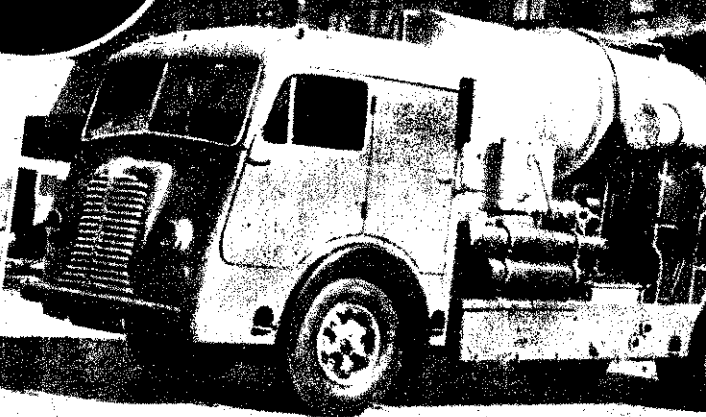

Elv társaink egészségvédelmét szolgálja a jól felszerelt, korszerű tűzoltó mentőautó

Rövidesen szolgálatba áll a tűzoltóság új, speciális szere: a közlekedésszolgálatú gépkocsi

Jól érzik magukat elvtársaink az otthonosan berendezett, barátságos, szép tűzoltó klubban...

...ahol a klubnapokon színvonalas műsorok szórakoztatják őket

Tűzoltó elvtársaink nagy érdeklődéssel látogatják a „Képzőművészeti Hét” kiállításait



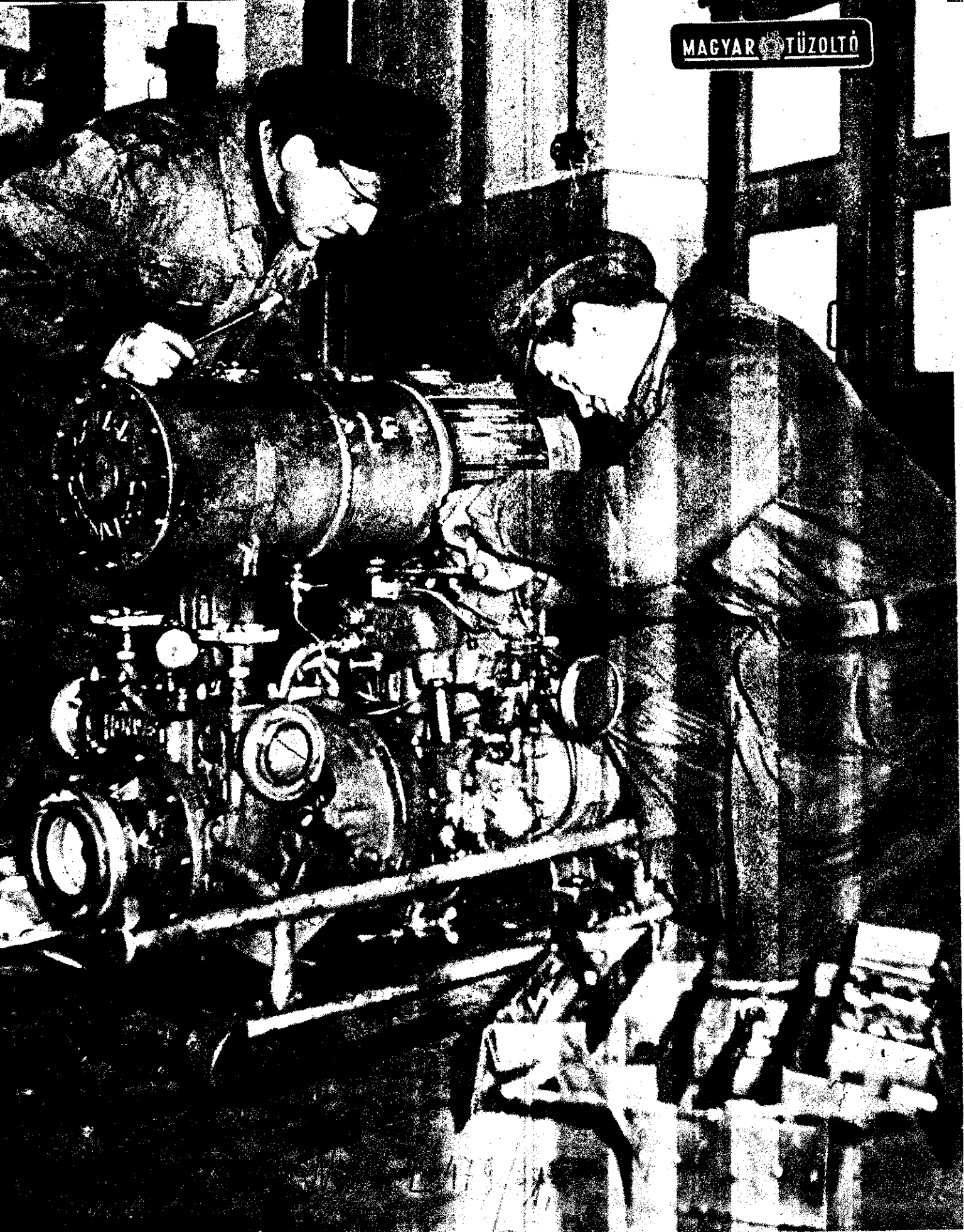

**Műszaki felszerelésünk karbantartásával biztosítjuk
iparunk és mezőgazdaságunk tűzvédelmét!**

PÁRTTÉLET

A legjobb kommunistákat válasszuk a pártvezetőségekbe!

A MAGYAR DOLGOZÓK PÁRTJA SZERVEZETEIBEN az egész ország területén ezekben a napokban választják meg az új vezetőségeket. Ez a választás a pártszervezetek elé nagy és felelősségteljes feladatot állít. Az egyik legfontosabb feladat most — a vezetőségválasztás további előkészítésében és lebonyolításában — hogy a legjobb elvtársakat, a legjobb kommunistákat válasszuk a pártvezetőségekbe. Nagyon sok függ ettől! Ha ezeken a választásokon a tűzoltó pártszervezetek megerősödnek, megjavul a párttagok és pártönkivültek nevelése, s egyben növekszik politikai öntudatuk. A jól dolgozó pártvezetőség a hivatalvezetésnek is nagyobb segítséget tud adni, sokkal előbb és harcosabb lesz az egész tagság és ez végső fokon az egész tűzrendészeti munka megjavulását fogja eredményezni.

Milyen elvtársakat válasszon tehát a tagság az új vezetőségekbe? A Központi Vezetőség határozata kimondja, hogy a párttagság azokat válassza meg, akik valóban bíráják a kommunisták és pártönkivültek bizalmát, akik lelkesen küzdenek a párt politikájának érvényesítéséért, a KV júniusi és októberi határozatának végrehajtásáért. Azokat, akiknek megválasztásával elmélyül a kapcsolat a párt és a dolgozó tömegek között.

Az egész párttagságnak nagyon komolyan kell értékelnie a megválasztásra kerülő elvtársakat. Az egyik legfontosabb követelmény, hogy

ezek az elvtársak érzékelik, hogy a párttagság bizalma helyezi őket vezetőjükbe

és legfőbb kötelességük a nép ügyét szolgálni, a szocializmus felépítéséért harcolni.

A tagságnak ismernie kell ezeket az elvtársakat, ismernie és értékelnie kell eddig végzett munkájukat. Értékelnie kell abból a szempontból is, hogy mennyire figyelmesek a párttag és pártönkivültek dolgozó társaik iránt: megadják-e a kellő segítséget munkájukban, egyéni és családi problémáikban?

A párttagság csak olyan elvtársak iránt legyen bizalommal, akik bátran kezdeményeznek, határozottan, öntevékenyen hajtják végre a felsőbb pártszervek határozatait, figyelnek a dolgozók szavára, képesek mozgósítani az egész tagságot, de a pártönkivültek elvtársakat is az előttük álló feladatok végrehajtására.

Azokban az elvtársakban bízik a párttagság, akik betartják a kollektív vezetési elvét, akik tehát nem parancsolgatással, hanem meggyőzéssel vezetnek. A kommunista vezető egyik legértékesebb tulajdonsága, hogy felhasználja a kollektív erejét, tudását, a párttagság gazdag tapasztalatát és állandóan igényeli az egész tagság támogatását.

Az új vezetőségválasztás nem jelenti az egész régi vezetőség kicseserülését. A pártszervezet gyengítését jelentené, ha nem választanák újra azokat a régi vezetőségi tagokat, akik eddig jól dolgoztak és alkalmasak a pártszervezet vezetésére. Más-

ként kell azonban elbírálni azokat az elvtársakat, akik hibáikat nem ismerték be, makacsul ragaszkodnak régi elképzeléseikhez, eltűrik a párt politikájának elferdítését, nem tartják be a pártdemokrácia és a kollektív vezetési elvét. Az ilyen elvtársaktól a párttagság természetesen megvonja a bizalmát.

Nagyon fontos, hogy

a párttagság új elvtársakkal is felfrissítse az alapszervezet vezetőségét.

Ez azért is fontos, mert az elmúlt félévben a Központi Vezetőség júniusi határozata óta új és friss levegő áradt pártszervezeteinkbe: megszilárdult a kollektív vezetési, a pártdemokrácia, s ennek eredményeként új, tehetséges elvtársak kerültek felszínre a tűzoltó pártszervezetekben is.

A pártvezetőségek újráválasztásában a párttagság előtt sok tekintetben új feladatok is állanak. A kérdérek politikai megbízhatósága, párttűsége mellett az eddigieknél sokkal fokozottabban figyelniünk kell rátermettségükre, képzettségükre, kulturáliságukra. A politikai megbízhatóság, a jóakarát és a lelkesedés — bár sok nehézségen átszeli — önmagában még nem elegendő. A párttagságnak ezen a taggyűlésen gondosan meg kell vizsgálnia, hogy a megválasztásra kerülő elvtársaknak megvan-e a kellő szakmai és politikai képzettségük. Ennek a körülménynek sokkal nagyobb fontosságot kell tulajdonítani, mint eddig. A Központi Vezetőség határozata, a kormányprogram, a mezőgazdaság nagyarányú fejlesztése a tűzoltó pártszervezetek elé is fokozottabb követelményeket állít. Ebben a nagy munkában ugyanis a hivatalvezetés és párttagság is a pártvezetőségtől várja a segítséget. A tűzoltó pártszervezetek vezetőségei csak akkor tudják megadni a kellő segítséget a hivatalvezetésnek, s csak akkor tudják mozgósítani az elvtársakat az egység előtt álló feladatok elvégzésére, ha szakmailag és politikailag maguk is alkalmasak erre.

A pártvezetőség új összetételében ki kell domborodni az ország és ezen belül a tűzoltóság kulturális fejlődésének. A párttagság soraiban

az előző vezetőségválasztás óta megnövekedett a szakmailag és politikailag képzetlenebb elvtársak száma.

Elengedhetetlen tehát, hogy ezek közül az elvtársak közül minél többen részt vegyenek a pártvezetésben.

A vezetőségválasztó taggyűléseken éber és féltő gonddal kell vigyázni a párttagság, a párt tisztaságára is. Ezt a párttagság aktivitása és tárgyilagosága biztosítja. Ezekben a taggyűléseken az eddiginél sokkal jobban, sokkal aktívabban kell részt venni párttagságunk széles tömegeinek a régi vezetőség értékelésében és az új jelöltek elfogadásában.

A párttagságnak alkalma lesz alaposan megvizsgálni a vezetőségbe javasolt elvtársak munkáját s értékelni eddigi magatartásukat. Rendkívül fontos, hogy elvtársaink valóban éljenek is ezzel a lehetőséggel. Ugyanakkor azonban ügyeljünk arra,

hogy mindig élő embereket nézzen megválasztásra javasolt elvtársakba: fejlődésüket és az összes körülmények kintetbe véve tegyék meg hozzájárulásaikat.

A pártdemokrácia érvényesülését a párttagság legszélesebb jogainak érvényesülését biztosítja a Központi Vezetőség az az intézkedése, hogy — most először

az alapszervezetekben is titkos szavazással kell megválasztani a pártvezetőség leendő tagjait

és a felsőbb pártterkezetek küldője. A titkos választás biztosítja, hogy mindegyik párttag felelősen, saját lelkiismerete alapján döntsön arról, kire adja szavazását. Nagy jogot, de nagy felelősséget is jelent ez a párttagok számára, hiszen az ő szavazatuk dönti el, hogy a pártszervezetetése hosszú időre erős kézbe, a legadóbb, a munkaszaktály, a dolgozó párttagság, az értelmiség, az egész dolgozó ügye iránt leghűbb, legharcosabb komunisták kezébe jut-e, vagy ingatag, végtelenre alkalmatlan emberek is kerüljenek a pártszervezet élére.

Érezze át ezt a felelősséget minden párttag, s készüljön fel jól a választásra. Nagy segítséget jelent ebben a feladatban, ha a tűzoltó elvtársaink a választás előtt megismerkednek a Központi Vezetőség határozatával s a vezetőségválasztás nyújtott lehetőségekkel. A határozat, a vezetőségválasztás elveinek ismerete első feltétele annak, hogy párttagjaink előlban tárgyilagosan és lelkiismeretesen tudjanak részt venni ebben a nagy munkában.

A pártszervezet vezetőit — magatöltetődően — nem az összes dolgozó, nem a párttagság választja. Azonban

a pártönkivültek véleménye is felszínre kerülhet akkor, ha a pártbizalmiak és a népnevelők fokozott tevékenységet fejtenek ki,

ha ismertetik a Központi Vezetőség határozatát, elbeszélgetnek velük a vezetők munkájáról és kívánásaikról.

Tűzoltó pártszervezeteink érzék el, a vezetőség megválasztása ne csak a pártszervezet belső ügye legyen, hanem az egész egységé, és ez a megmozdulás gítse elő a szakmai feladatok jobb elvégzését, a tűzvédelem jobb biztosítását.

Az alapszervezeti vezetőségek újválasztása pártéletünk nagy eseménye! ez a nagy megmozdulás csak akkor jár sikerrel, ha a párttagság valóban a legjobb kommunistákat választja a vezetőségre, ha ezt a megmozdulást az egész párttagság aktívan támogatja.

HA A TŰZOLTÓ PÁRTSZERVEZETEK MINDEN TAGJA a vezetőségválasztás nagy ügye iránti lelkesedéssel és felelősséggel veszi ki részét ebből a nagy vállalkozásból, ez biztosítja arra, hogy a pártszervezeteink megerősödnek és segítségükkel megjavul a tűzrendészeti apparátus munkája is.

MAGYAR



TŰZOLTÓ

A beszámoló és vezetőségválasztó taggyűlések sikeréért!

A Központi Vezetőség határozata alapján február elsejével megkezdődtek az üzemi, városi, községi, intézményi — a tűzoltóságnál működő — pártszervezetek beszámoló és vezetőségválasztó taggyűlései.

A beszámoló-vezetőségválasztó taggyűlések igen nagyjelentőségű események a pártszervezetek életében. Nagy mértékben elik a pártszervezetek eszmei színvonalát, s lelkesítik és törik a kommunistákat a szakmai és politikai feladatok teljesítéséért folyó harcban. Ezek a taggyűlések fejeződik ki tunknak a Szervezeti Szabályzatban foglalt szervezeti vezére: a demokratikus centralizmus, a párt vezetőszerveinek alul-felfelé történő választása és a párt szervezet előtti való időnti beszámolási kötelezettsége. A taggyűléseken a kommunismegvitatják, értékelik, mérlegre teszik a párt szervezet, a tvezetőség elmúlt években végzett munkáját, aktív javaslatokat, kezdeményezéseket tesznek a munka megjavítása érdekében, és meghatározzák azokat a tennivalókat, amelyek megoldása legsürgősebb feladatként áll a pártszervezetek előtt. Ugyanakkor a taggyűléseken az alapszerv kommunistái közül megvázzák az új vezetőségbe az arra legérdemesebb, legrátermettebb elvtársakat.

A beszámoló-vezetőségválasztó taggyűlések sikere nagy mértékben függ attól, hogy megfelelően előkészítettük-e a tagságot, ismertettük-e velük a vezetőségválasztások jelentőségét, akis jól előkészített, a vezetőségválasztás jelentőségével tisztában lévő tagsággal érhetünk el eredményt. Pártszervezeteink vezetőségeinek a még hátralévő időt fel kell tehát használniuk arra, hogy a kommunistákban felkeltsék a felelősségérzetet mind a végzett munkáért, mind a sorakerülő új vezetőségek megválasztásáért.

Meg kell érteni valamennyi kommunistával, hogy a vezetőségválasztásokon minden párttag szabadon gyakorolhatja jogait azokat az elvtársakat, javasolhatja az új vezetőségbe, akiket ő a legméltóbbnak tart.

Pártunk életében most először fordul elő, hogy az alapszervezetek vezetőségét és a felsőbb pártterkezetet küldötteltől kos szavazással választjuk meg. A titkos szavazás igen fontos politikai kérdés: továbbfejleszti, szélesíti a pártdemokráciát, biztítja a párttagság jogainak érvényesítését. A titkos szavazás minden párttag részére biztosítja, hogy saját lelkiismerete alapján tájékozódjon arról, kire adja szavazatát. A titkos választás fokozott enyéséget és egyben nagy felelősséget is jelent a párttagok számára, hiszen az ő szavazatuk dönti el, hogy a pártszervezet vezetése biztos kézbe kerül-e.

Egy percre sem szabad elfelejteni, hogy a pártdemokrácia nemcsak jogokat, hanem kötelezettséget is jelent. A pártdemokrácia törvény! Az a pártfunkcionárius vagy párttag, aki ezt megtagadja, aki az új választásnál akadályozza a párttagokat akarva-kiszabad érvényesítésében, s az a párttag, aki nem él jogaiival — nem készül lelkiismeretesen a vezetőség újjáállítására — a pártot gyengíti. Akarva, nemakarva elősegíti, hogy becsületes, párttű elvtársak helyett kétesmúltú, ingadozó, oportunisták kerülhessenek be a párt vezetőszervebe. Ezért a párt vezetőszerveinek megválasztásánál a párttagságnak fokozottan kell aktivitását, forradalmi éberségét, hogy megakadályozza a kétesmúltú, karrierista elemek bejutását a párt vezetőszervebe, illetve leleplezze az ilyen elemeket.

A vezetőségválasztásoktól függ az alapszervezetek elkövetkezendő munkája. Eppen ezért a legodaadóbb, a munkásosztály, dolgozó parasztság, az értelmiség, az egész dolgozó nép ügye előtt leghűbb, legharcosabb kommunistákat kell megválasztani, akik ismerik és értik a párt politikáját és munkájukon keresztül ár ezideig is bebizonyították, hogy képesek következetesen harcolni — és ebben a harcban teljes egészében maguk mögé tudják tömöríteni a tagságot és a pártönkívüliek széles tömegeit, akik elsősorban saját példájukkal állnak a tömegek élére és politikai megvalósulásáért. Olyan elvtársakat kell választani, akik megfelelő politikai és szakmai tudással rendelkeznek, s akiknek folyton megfelelő segítséget tudnak adni a vezetőknek és parancsnokoknak az előttük álló feladatok végrehajtásához. Olyan elvtársakat válasszunk, akik tiszteletben tartják a párttagok jogait, betartják és fejlesztik a pártdemokráciát, s be-

tartják a pártvezetés legfőbb elvét, a kollektív vezetést. Olyan elvtársakat kell beválasztani, akik példamutatók, és fegyelmezett magatartásukkal, jó munkájukkal, áldozatkészségükkel és nem utolsósorban párttűségükkel és becsületességükkel már ezideig is kiérdemelték a párttag és pártönkívüli elvtársak bizalmát.

Minden kommunista legyen tudatában annak, hogy pártunk további fejlődése, erősödése nagy mértékben függ attól, hogy a pártszervezetek élére harcban kipróbált, a gyakorlati munka tűzében megdöntött, tisztamáltú elvtársak kerüljenek, akiket a dolgozók — a tűzoltók — megbecsülése segít munkájukban.

Az elmúlt hónapok és napjaink harcainak — a Központi Vezetőség 1953. évi júniusi, októberi és decemberi határozatának megvalósítása, valamint a kormányprogram végrehajtásának előkészítése érdekében végzett munka — megmutatják, hogy a pártvezetőségek, pártszervezetek tagjai közül kik méltók a párttagság bizalmára. De megmutatják azt is, hogy az elmúlt vezetőségválasztás óta a szocializmus építése közben új, fejlődő, harcoss elvtársak sora nevelődött ki, akik az elméleti és a gyakorlati munka terén egyaránt bizonyosságot tettek arról, hogy méltók a legnagyobb megtiszteltetésre: a pártvezetőségi tisztségre.

Ezért a legfőbb kérdés és egész párttagságunk fontos feladata a legjobb párttagok megválasztása a pártvezetőségekbe, pártválasztmányokba és pártbizottságokba.

A beszámoló-vezetőségválasztó taggyűlések előkészítése során nagy gondot kell fordítani arra is, hogy a vezetőségi beszámoló tartalmazza és konkrét legyen. Foglalja magába az elmúlt vezetőségválasztás óta eltelt idő fontosabb eseményeit, a végzett munka eredményeit és hiányosságait. Mozdósítsa a kommunistákat a munka, a tűzoltói szolgálat megjavítására, az előttünk álló feladatok megoldására.

A taggyűlés sikere nagy mértékben függ a vezetőség által elkészített és a tagsággal megvitatott beszámoló jellegétől. Ha a beszámoló őszinte önkritikán alapul, s tartalmazza az alapszerv munkaterületén történt konkrét tényeket, és bátran rámutat a hibákra, megnevezi azok elkövetőit, akkor a vita valóban eleven és egészséges lesz.

A vezetőségi beszámoló olyan legyen, hogy a párttagok kapjanak ösztönzést és érezzék kötelezettségüknek, hogy véleményüket elmondják a pártvezetőség, a pártszervezet munkájáról, javaslatokat tegyenek a munka megjavítására, bírálják saját munkájukat és vállaljanak kötelezettségeket a pártszervezetre háruló feladatok jobb elvégzéséért.

A tűzoltó pártszervezetek taggyűlésein a vezetőségek beszámolóiban részletesen ki kell térni arra is, hogy a pártszervezet hogyan segítette a hivatalvezetőt, az egység parancsnokát és a beosztottakat munkájuk végzésében. Hogyan segítette elő az apparátust a fegyelem megszilárdításáért, a szolgálat megjavításáért, a nem állami tűzoltóságok megerősítéséért és a tűzkárok csökkentéséért folytatott harcában.

Pártszervezeteinknek jó politikai nevelő és felvilágosító munkával tovább kell szélesíteni a vezetőségválasztások, valamint a III. Pártkongresszus ülésterületére egyre inkább kibontakozóban lévő felajánlási mozgalmat. Számos helyen — mint pl. Kecskeméten, Nagykőrösön — a szolgálatot teljesítő elvtársak igen értékes felajánlást tettek a községi tűzoltóságok segítése, patronálása és toborzása érdekében, valamint a tűzvédelmi propagandamunka kiszélesítésére.

Pártszervezeteinknek fel kell karolnia és támogatnia kell az ilyen kezdeményezéseket.

Nem szabad azonban abba a hibába esni, hogy a vezetőségválasztások idején a párttagság csupán a pártszervezet belső szervezeti ügyeivel törődjék. Meg kell értenie valamennyi elvtársnak, hogy a vezetőségválasztás csak akkor lesz sikeres a mi területünkön is, ha a belső pártélet megerősítése mellett mozgósítjuk elsősorban a kommunistákat, de a pártönkívüli tűzoltó elvtársakat is a tüzendéssel előtt álló feladatok végrehajtására. Különösen nagy gondot kell fordítani a megelőző tűzvédelmi munkák minőségének megjavítására, a tűzkárok minimálisra való csökkentésére, hogy ezzel is elősegítsük a Központi Vezetőség határozata alapján kidolgozott kormányprogram megvalósítását.

KÜLPOLITIKA: A berlini értekezlet margójára

Január 25-én Berlinben megkezdődött a Szovjetunió, az Egyesült Államok, Nagy-Britannia és Franciaország külügyminiszterek értekezlete. A konferencia létrejöttéről tanúskodik, hogy a nemzetközi feszültségben bizonyosfokú enyhülés állott s hogy megvan a lehetőség a további javulásra.

Az emberiség nagy többsége feszülten, s azzal a kifejezett óhajjal várta ezt a konferenciát, hogy a megbeszélések eredményeképpen szűnjének meg szerte a világon a feszültség csirái. Ugyanakkor a főkéis államok agresszív köréi s különösképen az

Egyesült Államok és Nyugat-Németországnak a feszültség fenntartásában erősen érdekelt nagytőkéséi minden eszközt megragadtak arra, hogy gátolják a konferencia létrejöttét, elmergesítsék a nemzetközi légkört.

s akadályokat gördítsenek mindennemű tárgyalások elé. Ezek a körök még abban az időszakban is, amikor minden a tárgyalások felé halad, le akarják járni a tárgyalások szellemét. Ez a taktikájuk!

„A mi hivatalos politikánk — írta Walter Lippmann, amerikai újságíró a New York Herald Tribune-ben — azon a féltékenyen alapszik, hogy ha a nemzetközi kapcsolatokban enyhülés következik be, akkor széthull az Atlanti Paktum és az európai egység terve.”

Ha éppen a berlini konferenciával kapcsolatban kissé visszatekintünk és felidézzük ezeknek az agresszív köröknek taktikáját, akkor számos hasonló példával találkozhatunk. Mindezt azért tesszük, hogy rámutassunk

arra a gízászi küzdelemre, amelyet a Szovjetunió folytatott és folytat azért, hogy létrejöjjön a berlini konferencia, s eredményesen végzódjék.

Ugyanakkor szeretnénk megvilágítani, hogy a béke ellenségei mennyire szeretnék elmergesíteni a nemzetközi légkört.

Amikor közel két évvel ezelőtt, 1952 márciusában a Szovjetunió a német kérdés békés megoldására tárgyalásokat javasolt, az Egyesült Államok — karöltve Angliával és Franciaországgal — a legkülönbözőbb ürügyekkel vetette el a szovjet javaslatokat. Többszöri jegyzékváltás után, a világ közvéleményének nyomására 1953 derekán a nyugati hatalmak végül is nyilvánították készségeiket a tárgyalások felvételére. Egyúttal azonban a megbeszélések napirendjét megkísérelték a németországi „szabad választások” megtartásának ügyére korlátozni. Újabb jegyzékváltások követték egymást a Szovjetunió és a nyugati hatalmak között. Ezen idő alatt a Szovjetunió a világ közvéleményétől támogatva, a nyugati hatalmak egyik manőverét a másik után zúzta széjjel. A nyugati hatalmak előtt is világossá vált az a tény, hogy a négyhatalmi konferenciának a nemzetközi feszültség enyhítésének jegyében kell megoldania Európa biztonságának kérdését, s el kell hárítani a német militarizmus újjászülésétől eredő veszélyt. Mindebből logikusan következik az is, hogy

a négyhatalmi konferenciát, amelynek rendkívül sok tennivalója van, bevezetőnek kell tekinteni egy öthatalmi

tárgyaláshoz, amely már régi követelése a békeszerető emberiségnek. A tárgyalás — mint ismeretes — a Szovjetunió, az Egyesült Államok, Nagy-Britannia, Franciaország és a Kínai Népköztársaság képviselői között folya le.

Természetesen ezt még a béketábor erőinek komoly küzdelme előzi meg, hogy rábírják a tárgyalások megtartására azokat, akik eddig hevesen ellenezték.

Minthogy az agresszív köröknek nem sikerült megakadályozni a berlini konferencia létrejöttét, most azon igyekeznek, hogy a megbeszéléseket sikertelenségre kárhóztassák. Sőt mi több, a konferenciát a visszajára szeretnék fordítani, azaz hogy a nemzetközi feszültség enyhülése helyett még jobban elmergesítse a nemzetközi élet légkörét.

Ezzel kapcsolatban a New York Herald Tribune kertesél nélkül meg is írta, hogy a berlini konferencia esetleges csödjé nagyban megkönnyítené az „európai hadsereg” tervének végrehajtását. A New York Times és a New York Herald Tribune hasonló megállapításai bizonyos hivatalos amerikai körök felfogását is visszatükrözik és arra mutatnak, hogy ezek az elemek szeretnék a berlini konferencia sikertelenségét, mert ez a körülmény — számításaik szerint — megerősítené nyugateurópai pozícióikat.

Ezek a körök szívesen megtorpedoznák a konferenciát; a Szovjetunióra szeretnék hárítani a felelősséget, s egyúttal világá kúrtolni, hogy a Nyugat számára „nincs más kivezető út”, mint a Wehrmacht újjászervezése — akár az „európai hadsereg” keretében, akár azon kívül.

Erről a felfogásról tanúskodik az a mind brutálisabbá váló nyomás, amit ezek a körök a nyugateurópai kormányokra és parlamentekre gyakorolnak annak érdekében, hogy mielőbb erősítsék meg az „európai hadsereg”-szerződést. Ezt bizonyítja Nyugat-Németország fokozott ütemű újrafelfegyverzése is. Szinte nincs olyan nap, amikor a nyugati sajtó ne adna újabb és újabb híreket a Wehrmacht növelésének terveiről, a hajóhad fejlesztéséről stb. A hírek már nem is 12. hanem 24 hadosztályról beszélnek. Ezek a tények a napnál fényesebben igazolják azt az ellentétet, amely az amerikai külpolitika céljai és Európa biztonságának ügye között van.

Az ellentét leplezésére a nyugati sajtó egyrésze a „Nyugatnak a Kelet számára adandó biztonsági garanciákról” fecseg, amelynek megadását a locarnói egyezmény szellemében követelik. Ez semmi más,

mint porhintés a tömegek szemébe! J leg ugyanis nem arról van szó — annak idején — hogy különböző áll csoportosulások állnak egymással szembe, hanem

egész Európa kollektív biztonságán megteremtése a kérdés, függetlenül attól, hogy az államok Európa nyugati vagy keleti felén fekszenek-e, hogy milyen a társadalmi rendszert. Ma tehát a főkéis egy egységes, békés és demokratikus Németország megteremtése.

Nem Locarnon, hanem Potsdamon keresztül vezet az út a békéhez! Ennek zonyítéka a Német Demokratikus Köztársaság, amely a saját területén megvalósította a potsdami egyezmény határait. A Német Demokratikus Köztársaság első olyan típusú német állam, amely bizonyította, hogy a béke s nem pedig a rablás politikája a feltétele a német nép fejlődésének, s hogy a német nép igazi érdekei azonosak a szomszéd népek érdekeivel.

Locarno szelleme feltámasztásának sériete azt bizonyítja, hogy a békés nemzetközi együttműködés ellenségei a legjobban lejárattott eszközöktől sem riadnak vissza, hogy a közvéleményt megmérgezzék. Erről tanúskodik a bonni rezsim az a cinikus határozata is, amelynek alapján három nappal a berlini konferencia előtt kezdték megvitatni Nyugat-Németországban az általános kötelező katonai szolgálat bevezetéséről szóló törvényjavaslatot. Ez az arcátlan eljárás méltán keltett na felháborodást Franciaországban.

Adenauer rezsimjének magatartását jellemzi a Süddeutsche Zeitung c. nyugatnémet polgári lap, amely a berlini konferencia előtt így írt: „a bonni házárjátékosok a konferencia bukását jósolják, minthogy rémület tölti el őket megegyezés lehetőségétől.”

Adenauer mozgósította a diverzióban jártas szakembereit és a konferencia idején egy ú. n. „miniszterközi bizottságot” szervezett, amelyben többek között helyet foglalt dr. Rrew, Ribbentrop volt bizalmas is. A bizottság szoros kapcsolatot tart fenn az amerikai küldöttséggel.

A nemzetközi reakció retteg a berlini konferencia eredményeitől, minthogy konferencia abban az időszakban kezdődött, amikor az amerikai külpolitika nehezségekkel küzd, amikor Franciaország fájdalmasan meg van tépázva, s amikor egyre növekvő gazdasági válságról beszélnek az Egyesült Államokban és más tőkés országokban — írta az Economist c. angol hetilap.

Nem így van ez a békét szerető tömegeknek! Európa minden országában a tömegek a német néppel együtt a béke erőire támaszkodva szilárdan eltökélték, hogy nem engedik érvényre jutni azokat a törekvéseket, amelyek országukat puszkaporos hordóvá akarják változtatni.

Pártunk kongresszusára készülünk

**KÁRPÁTOK HOVAL FÉ-T HEGYEI SZOMSZÉDSÁ-
BAN FEKSZIK ENCS KÖZ-
SÉG.** Alig múltott fél éve, hogy szervezték a körzeti állami lító őröt, s máris elis-
éssel beszélnek a tüzoltó
ársak munkájáról.

megyében elsőként jelentet-
pl., hogy az encsi járáshoz
zó községekben mindenütt
szervezték a községek lét-
nához viszonyítva megállá-
tt önkéntes tüzoltóságot.
utóbb pedig határozott,
s beavatkozásukkal rövid
alatt eloltották a kultúrház
üzét, s e jó munkával je-

a mezőgazdasági idény alatt
két hónapig minden szabad-
napján felkeresi ezeket a köz-
ségeket. Munkájáról hetenként
jelentést készít, s havonta egy-
szer beszámol a kollektívának
végzett munkájáról. *Margittai
József* tű. őrv. elvtárs hat köz-
ség patronálása mellett vállal-
ta, hogy a Kongresszus tiszte-
letére tanulmányi eredményét
a félévi és az évvégi vizsga al-
kalmával minden anyagból
ötösre emeli. *Nemesi Balázs*
tű. őrv. elvtárs, gépkocsivezető
ügy készül a Kongresszusra,
hogy az ős valamennyi moto-
ros felszerelését jókarban tart-

tós értékeket menthetünk meg
népgazdaságunknak. A szolgál-
lat jó ellátásának alapja vi-
szont az alapos politikai és
szakmai tudás. Én elég köny-
nyen és jól tanulok, ezért vál-
lalom, hogy azoknak a nőelv-
társaknak, akiknek akár a po-
litikai, akár a szakmai anyag
elsajátítása nehezen megy, se-
gítségét nyújtok. Vállalom,
hogy még a leggyengébb nő-
elvtárs is eléri a négyes tanul-
mányi eredményt.

Az egri alosztály „A” cso-
portjában szolgálatot teljesítő
elvtársak az egyéni vállaláso-
kon kívül még jobba, még fe-
gyelmezettebbé teszik a csoport
munkáját. Tudják, hogy párt-
tunk III. Kongresszusa ismét
nagy lépést jelent előre a szo-
cializmus építésében, s ezért jó
tanulással, a szolgálat fegyelm-
zeit és pontos ellátásával ké-
szülnek pártunk legjobbainak
tanácskozáására.

★

**A BUDAPESTI OSZTÁLY-
PARANCSNOKSÁG MÜHE-
LYÉBEN** önkéntelenül is meg-
akad az arrajáró tekintete a
szép, pirosszínű acéllétrán.
Bizony már jóideje itt veszte-
gel a műhelyben, mert alkatrész
hiányában nem tudják ki-
javítani a szerelő elvtársak.
Sipkai Sándor tű. főrm. elv-
társ napok óta töri a fejét, ho-
gyan lehetne elvégezni a létra
javítási munkálatait úgy, hogy
ehhez ne kelljen igénybe venni
a külföldről származó alkatrész-
eket. Mindent megkísérelt,
hogy valamilyen más hazai al-



Pártunk III. Kongresszusára
teletére készülnek a
rűk felajánlásait az encsi
elvtársak.

katrészrel pótolja a hiányzó
részeket, de még csak hason-
lókat sem talált. Már-már le-
mondott arról, hogy megjavítsa
ezt a fontos szert, amikor egy
rövid beszélgetés után kemé-
nyen elhatározta: mégis legyűri
ezt az elháríthatatlannak lát-
zó akadályt és megjavítja a
létrát. Úgy történt ez, hogy
hazafelé menet találkozott egy
barátjával, aki az egyik buda-
pesti nagyüzemben dolgozik.
Nem sokat beszélgettek, de rö-
vid idő alatt is megtudta, hogy
az üzem dolgozói lelkes munkafelajánlásokkal készülnek
pártunk III. Kongresszusára.
S amikor elváltak, *Sipkai* elv-
társ keményen elhatározta,
hogy megcsinálja az alkatrésze-
ket és kijavítja a létrát. Ezzel
a vállalásával fejezi ki szere-
tetét pártunk iránt, s bár tud-
ja, hogy nagy munkát vállalt,
de a Kongresszus tiszteletére
becsülettel meg is valósítja vá-
lalását.

★

Tüzoltó elvtársaink az országban mindenütt csatlakoznak a dolgozók
kezdemenyezéséhez és lelkesen készülnek pártunk III. Kongresszusára.
Igaz, hogy felajánlásaik értékét nehéz százalékban vagy pénzértékben
kifejezni, hiszen abban a munkában, amelyet mi végzünk, nem lehet
termelési eredményeket bemutatni. De a szolgálat lelkiismeretes és
fegyelmzett ellátása s a napi feladatok maradéktalan teljesítése mellett,
olyan feladatok teljesítését is vállalják, amelyekkel valóban kifejezhetik
szeretetüket és ragaszkodásukat a párt iránt. Ha elvtársaink olyan lei-
kesedéssel teljesítik felajánlásaikat, amilyen lelkesedéssel tették, akkor
méltón fogják köszönteni pártunk és dolgozó népünk e nagyfontosságú
eseményét.

Sipkai tű. őrv. elvtárs megkísérelt elvégezni a létra javítási munkálatait



és kártól óvták meg a köz-
t. Az ős tagjai szolgálá-
lelkiismeretes ellátásával
nek eleget esküjünkben vál-
kötelességeiknek. Ezek az
ímények elismerést ér meg-
ülést szereztek az encsi
zeti őrnek. Az elvtársak a
ben még jobb munkával
kezeknek megfelelni dolgozó
ink bizalmának.

Igaz, hogy az ős több jó
íményt ért már el eddig —
adotta *Király* alhdgy. elv-
— de azért van még ja-
ni való munkánkban. Ezért
onta rendszeresen munka-
kezeletet tartunk, ahol meg-
érljük tennivalóinkat.

legutóbbi munkaértekezle-
például szó volt a minisz-
anács legutóbbi határozatá-
amely a mezőgazdaság
asztésével foglalkozik. Ami-
az ezzel kapcsolatos fela-
ainkról beszélgettünk, az
k elvtárs felvetette, hogy
tunk III. Kongresszusának
teletére — a már elkészí-
munkatervünkön felül —
; jobb munka végzésével
üljünk. Az elvtársak nagy
esedéssel elfogadták a ja-
latot, és egymás után fel-
alást tettek. *Bugnó Lukács*
elvtárs a Kongresszus tisz-
tére vállalta, hogy hét köz-
et rendszeresen patronál, és

ja, s a nagy javítások kivéte-
lével a kisebb javításokat há-
zilag elkészíti.

★

**AZ EGRI ALOSZTÁLYON
SZOLGÁLATOT TELJESÍTŐ
GULYÁS MÁRIA TŰ. ŐRV.
ELVTÁRS,** amikor olvasta a
Szabad Népben, hogy a dolgo-
zók jobb munkával, magasabb
termelési eredményekkel ké-
szülnek az MDP III. Kongressz-
szusára, arra gondolt, hogy a
tüzoltóknak is ki kellene fejez-
ni szeretetüket és ragaszkodá-
sukat pártunkhoz. Sokaig for-
gatta fejében ezt a gondolatot,
s amikor az „A” szolgálati cso-
port tagjai erről beszélgettek,
már készen is volt tervével.
Társai tömlőbekötést, motoros
felszerelések szocialista megör-
zését, tanulmányi eredményeik
fokozását vállalták, s amikor
rákerült a sor, a következő fel-
ajánlást tette:

— Elvtársak! Az egész or-
szág népe nagy lelkesedéssel
készül pártunk III. Kongressz-
szusára. A városokban és a fal-
vakban egyaránt lelkes, jó
munkával köszöntik a dolgo-
zók ezt a fontos eseményt. Mi
tüzoltók a közvetlen termelő
munkából nem vesszük ugyan
ki részünket, de szolgálatunk
lelkiismeretes ellátásával jelen-

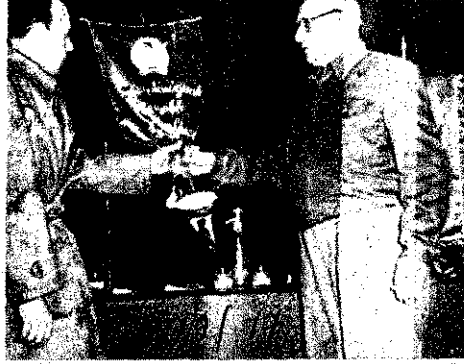

A legjobb munkát végző tűzrendészeti előadók részvételével tartottak a tűzrendészeti előadók értekezletét.

A Kohó- és Gépipari Minisztérium tűzrendészeti előadók értekezlete

A BUDAPESTI OSZTÁLYPARANCSNOKSÁG KULTÜRTERMÉBEN január 27-én tartotta a Kohó- és Gépipari Minisztérium a minisztériumhoz tartozó vállalatok tűzrendészeti előadók bevonásával az 1953. évi tűzrendészeti munka értékelését. Az értekezleten megjelentek a Belügyminisztérium Tűzrendészeti Parancsnokság vezetői, a Budapesti Osztályparancsnokság vezetője, a társmisztériumok képviselői és a minisztériumhoz tartozó vállalatok tűzrendészeti előadói.

BALOGH ELVTÁRS, a KOHÓ- ÉS GÉPIPARI MINISZTERIUM TÜZRENDEZÉSETI FŐELŐADÓJA beszédében értékelte az egyes iparigazgatóságok és trüszitök munkáját. Megállapította, hogy a tűzrendészeti előadó elvtársak általában jól oldották meg feladataikat és ennek eredménye abban jelentkezett, hogy 1952-höz viszonyítva az 1953. évi tűzkárstatisztika valamivel több, mint 30 százalékos csökkenést mutat. Ez a számottevő eredmény kétségtelenül azt bizonyítja, hogy a tűzrendészeti előadó elvtársak munkája gyökeresen megváltozott és a vállalatok tűzrendészeti helyzete ennek nyomán igen jónak mondható. Az iparigazgatóságok között különösen igen jó munkát végzett az Üzemgépészeti Igazgatóság, ahol leginkább lemérhető az igazgatósághoz tartozó vállalatok tűzrendészeti helyzetének fejlődése. Ezt az eredményt elsősorban azért érték el, mert Halabrin iparigazgató elvtárs és Pajor tűzrendészeti előadó elvtárs nagy figyelemmel és lelkiismeretesen foglalkozik a vállalatok tűzrendészeti helyzetével.

Az igazgatóságok és trüszitök munkájának értékelésekor az eredmények mellett rámutatott Balogh elvtárs azokra a komoly hibákra is,

amelyek az egyes üzemrészeknél még ma is fennállnak, s nem egyszer komolyan gátolják a tűzrendészeti munka fejlődését. Felhívta a tűzrendészeti elvtársak figyelmét az üzemekre hozott határozatok végrehajtásának fontosságára, a rendszeres és figyelmes ellenőrzésre és az észlelt tűzrendészeti szabálytalanságok azonnali megszüntetésére. Nyomatékosan felhívta az elvtársak figyelmét a tűzvédelmi propagandamunka jelentőségére és rámutatott arra, hogy a dolgozók felvilágosítása milyen nagy mértékben segíti a tűzrendészeti előadók munkáját.

A BESZÁMOLÓ UTÁN AZ ELVTÁRSOK SZÁMOS HOZZÁSZÓLÁSBAN FEJTETTEK KI VELEMÉNYÜNKET az elért eredményekről, a munkájukban felmerülő nehézségekről és problémákról. Többen elmondták, hogy feladataik elvégzéséhez sok segítséget kaptak az üzem- és a pártvezetőségtől, valamint a területileg illetékes tüzoltó osztályparancsnokságtól, azonban akadnak olyanok is, akik hiányában nem számolhattak be jó eredmények eléréséről.

Egyöntetűen vetették fel az elvtársak az üzemi tüzoltóság szolgálatának, bérézésének és ruházati ellátásának sürgős rendezését, és ezzel párhuzamosan kérték a minisztérium kiküldöttét, hogy nagyobb üzemekben gondoskodjanak a tűzrendészeti előadók függetlenítéséről és az előadók illetményének besorolásáról.

A FELSZÓLALÁSOK UTÁN HORVÁTH TÓ. ALEZREDES ELVTÁRS, A BM. TÜZRENDEZÉSETI PARANCSNOKSÁG VEZETŐHELYETTESE ADOTT VÁLASZT az elvtársaknak a tüzoltóság munkáját érintő problémákra. Válaszában hangsúlyozta, hogy az értekezleten elhangzott bírálatokat, javaslatokat és hiányosságokat a BM. Tűzrendészeti Parancsnokság a Kohó- és Gépipari Minisztériummal együtt rövidesen áttanulmányozza és azokat érdemlegesen elintézi.

Az értekezleten felsorolt eredmények azt bizonyítják — mondotta Horváth tó. alezredes elvtárs, — hogy munkánk nem volt hiábavaló. Országunk tűzrendészeti helyzetének megjavításában jogosan támaszkodunk a felügyeleti minisztériumokra, a becsületes dolgozókra és az elvtársakra.

EZUTÁN BALOGH ELVTÁRS, A MINISZTERIUM TÜZRENDEZÉSETI FŐELŐADÓJA VÁLASZOLT AZ ELVTÁRSOK HOZZÁSZÓLÁSAIRA, majd Nagy Árpád osztályvezető elvtárs 12 tűzrendészeti előadót részesített a miniszter elvtárs megbízásából pénzjutalomban, ezenkívül jó munkája jutalmaként 30 elvtárs részesült az Országos Tüzoltó Egyesületől szépirodalmi könyvjutalomban.

AZ 1953-AS ÉVBEN FOLYÓ TÜZRENDEZÉSETI MUNKAVERSENY SORÁN az Üzemgépészeti Igazgatóság vándorzászlaját és a „Legjobb tűzrendészeti előadó” címet az Acélöntő és Csőgyár tűzrendészeti előadója, Tóth III. Lajos elvtárs, a Gépipari Igazgatóság vándorzászlaját pedig a Láng-gépgyár tűzrendészeti előadója, Dömötör elvtárs nyerte el.

Néhány szó a minisztériumok tűzrendészeti előadóinak versenyéről

A BM Tűzrendészeti Parancsnokság múlt év elején a tűzrendészeti előadók között versenyt indított „A legjobb minisztériumi tűzrendészeti előadó” cím elnyeréséért. Január 12-én értékeltük a versenyt. Megállapítottuk, hogy a verseny eredményeként növekedett dolgozó népünk bizalma a tűzrendészet iránt.

A verseny eredményét a tűzkárstatisztika mutatja meg először. Eszerint az Építészeti, az Élelmiszeripari és a Begyűjtési Minisztérium kárértéke növekedett ugyan, a minisztérium együttes tűzkára azonban 1953-ban mintegy 39%-kal kevesebb volt, mint 1952-ben.

Az eredmény eléréséhez hozzájárult az is, hogy 1953-ban nagyobb tűzrendészeti beruházást eszközöltek a szakminisztériumok.

Elősegítette a tűzkár csökkenését az is, hogy a minisztériumok tűzrendészeti előadói sok üzemet ellenőriztek, s a helyen nyújtott segítséget a vállalatok tűzrendészeti helyzetének megjavítására.

Megjavították a tűzrendészeti munkát a minisztériumok által szervezett versenyek is. A versenyeken jól alkalmazták a szocialista nevelés fegyverét, s jó felvilágosító munkával elértek, hogy a dolgozó tömegek megismerték a megelőző tűzrendészeti fontosságát.

A versenyben legjobb eredményt elért tűzrendészeti előadókat a szakminisztériumok megjutalmazták. A Könnyűipari Minisztérium például 26 tűzrendészeti felelősnek mintegy forintot osztott szét, a Nehézipari Minisztérium pedig 30 tűzrendészeti felelőst részesített jutalomban.

A minisztériumok tűzrendészeti előadóinak 1953. évi munkáját a minisztériumok között folyó verseny eredményei aláhívták. A Tűzrendészeti Parancsnokság a versenyben legjobb eredményt elért minisztériumi tűzrendészeti előadókat megjutalmazta. A verseny eredménye a következő:

1. a Nehézipari Minisztérium,
2. a Kohó- és Gépipari Minisztérium,
3. a Könnyűipari Minisztérium,
4. a Közlekedés- és Postaügyi Minisztérium,
5. a Bel- és Külszervezési Minisztérium,
6. a Népművelésügyi Minisztérium tűzrendészeti előadói.

A versenyben a Földművelésügyi, az Élelmiszeripari, a Begyűjtési és az Építészeti Minisztérium érte el a leggyengébb eredményt.

Az elért eredményekkel azonban egyetlen tűzrendészeti előadó elvtárs sem lehet megelégedve, mert még a legjobb minisztériumi (Nehézipari, Kohó- és Gépipari, Könnyűipari) felelősök alá tartozó vállalatok tűzrendészeti helyzete sem megjavult. Ennek az az oka, hogy íróasztal mellől, csupán utasításokkal szervezéssel igyekeztek megjavítani a vállalatok tűzrendészeti helyzetét a legjobb minisztériumok is csak kevés szakszerű előadót neveltek. Ez annak a következménye, hogy az elvtársak szaktudása kicsi. Ennek ellenére egyes elvtársak mégsem tartanak komolyan.

A tűzrendészeti előadók munkáját hátráltatja az a tény is, hogy nincs megfelelő tekintélyük, súlyuk saját minisztériumukban. Sok esetben pl. a minisztériumok dolgozói nem tudnak arról, hogy a tűzrendészeti ügyek intézésére tűzrendészeti előadók vannak rendszeresítve.

A Földművelésügyi, a Begyűjtési, a Közlekedésügyi, az Építészeti, valamint az Építészeti Minisztériumnak sokkal határozottabban és harcosabban kell kezelnie az 1954. évi tűzrendészeti beruházási kérdéseket. Ezt a munkát a tűzrendészeti előadókra kell irányítani. Nekik kell szétosztani a rendelkezésre álló összeget, ellenőrizniük kell, hogy a tűzrendészeti beruházások megvalósuljanak-e más célokra (a Kohó- és Gépipari Földművelésügyi Minisztérium egyes vállalatai például a tűzrendészeti előadókra, illetve istállóépítésre vették igénybe a tűzrendészeti előadók munkáját).

A tűzrendészeti előadók munkáját rendkívül meghiúsítja, hogy nem vesznek részt a tüzészetek kivizsgálásában. Nem szereznek tapasztalatot a tüzészetek tanulságait, nem intézkednek hasonló tüzezek megelőzése érdekében, s nem vonják felelősségre a mulasztásokat.

A propagandamunka kezdeti lépései 1953-ban már megtörténtek. A plakátkészítés terén a Kohó- és Gépipari, valamint a Könnyűipari Minisztériumokban, a filmkészítés terén pedig a Nehézipari Minisztériumban érték el eredményeket.

A tűzrendészeti munkát versenyekkel is eredményesebben lehetjük megszervezni, ha a minisztériumok a Földművelésügyi, a Begyűjtési, az Építészeti, az Oktatásügyi és a Közlekedésügyi Minisztérium tűzrendészeti előadója is szerveznek versenyeket.

Keméljük, hogy a most induló versenyben a szakminisztériumi tűzrendészeti előadók jobb eredményeket érnek el, mint 1952-ben, és a verseny által ösztönözve megszüntetik az említett hiányosságokat.

A tűzrendészeti előadók javaslataival segítik a vállalatok tűzrendészeti helyzetének megjavítását.



Megálljuk a helyünket a vizsgán...

MÉG JAVÁBAN TARTOTT DÉLELŐTTI FOGLALKO-S, AMIKOR MEGLÁTO-TTUK AZ ÓBUDAI HAJÓ-TÁR ÜZEMI TŰZOLTÓSA-T. Az elvtársak a számukra nehezebb tantárggyal, a mo-ismerettel foglalkoztak. A tor szerkezeti részeinek és ködésének megismerése első-ban azért jelent nehézséget elvtársaknak, mert nem ren-kezik semmiféle szemlé-lő ábrával vagy motormet-tel. Ezek hiányában csak rály fhgy. elvtárs előadásai magyarázatai alapján ismer-dnek meg a kétütemű és gyütemű motorok működésé-

— Mennyivel könnyebben nne a motor titkainak meg-erése, ha volna olyan áb-ak vagy motormetszetünk, -elyek a számunkra érthet-és nehezen elképzelhető ré-eket és működési elvet bemu-nák — sóhajtott fel Vörös y. elvtárs.

No dehát, aki komolyan fog-kozni akar a továbbképzés yagával, azt az ilyen akadály n riaszthatja vissza ettől a ndékától. Az Óbudai Hajó-ír tűzoltó őr-sén szolgálatot jesítő elvtársak elhatározták, y továbbra is megtartják azt jó helyet, amelyet eddigi nkájuk és tanulmányi ered-nyeik alapján az üzemi tűz-óságok között elértek, ezért rgalmasan nagy, akarattal kóznak a műszaki ismeretek ajátításával is. Ebben sok se-séget nyújt az előadó elvtárs a gépkocsivezető elvtárs is, ik néhány vonallal felvázol- a táblára a legfontosabb rkezeti részeket. Király fhgy. társ nemcsak egyszerűen fe-teti az elvtársakat a szakmai műszaki ismeretekből, hanem kből a kérdésekből, amelyek álabán nehezen mennek, meg-ást ad — különösen a szük-vű és gyengébben tanuló társaknak — egy-egy kiselő- is megtartására. A jól tanuló a szakmai ismeretekben jár-

tas elvtársak pedig szívesen se-gítenek a gyengébben tanuló elvtársaknak. Nem egyszer elő-fordult már, hogy egy-egy kér-dés körül parázs vita kereked-t, amelyet az őr-sparancsnok

ta, hogy most félévkor s aztán az év végén is jó eredménnyel fognak vizsgázni és továbbra is az elsők között lesznek.

— Az egész kollektíva nevé-ben ígérhetem — mondotta



As Óbudai Hajó-tár üzemű tűzoltói szorgalmasan készülnek a félévi vizsgákra



A pesti köz-ségi tűzoltó elvtársak gondosan átmélik az elméleti anyagot



A szakszerű tanfolyamot szervezett a tanfolyam hallgatói nemcsak szak-szerűen kezelni tudják a mo-torokat, hanem az előadó dő hibá-akat ki is tudják javítani. Ter-mészetesen a régi szereket sem hanyagolják el és azokat is ál-landóan jókarban tartják.

vagy valamelyik előadó elvtárs szakszerű véleménye döntött el.

Már csak néhány hét van hátra a továbbképzés félévi vizsgáihoz, s ezért az elvtársak kettőzött szorgalommal foglal-koznak az eddig tanult anya-gokkal. A kollektíva elhatároz-

Banka Béla tú. tiz. elvtárs — hogy jól megálljuk helyünket a vizsgán. Tudjuk, hogy a siker nem hull magától az önkébe, de ha szorgalmasan tanulunk és jól felkészülünk, akkor biztosan elérjük célunkat. Közös erővel rajta leszünk, hogy ígérletünk valóra váljék!

A PEST MEGYEI KÖZSÉGI TŰZOLTÓ EGYSÉGEK KÖ-ZÖTT AZ ELMŰLT ÉVBEN A POMÁZI TŰZOLTÓSÁG ÉRTE EL A LEGJOBB EREDMÉNYT A TOVÁBBKÉPZÉSBEN. A po-mázi tűzoltó elvtársak csaknem kivétel nélkül rendszeresen részt vesznek az oktatásban ebben az évben is, mert a tanulásban legjobb eredményt elért köz-ségi tűzoltóegységnek járó verseny-zászlót ebben az évben is ők szeretnék elnyerni. Az egysé-g parancsnoka, Leindinger Gyula tú. fhgy. elvtárs lelklismerete-len foglalkozik a tűzoltó elvtársakkal. Különösen nagy gon-dot fordít arra, hogy az elméleti oktatást összekösse a gyakor-lattal is. Ezzel a módszerrel el-éri, hogy az elvtársak az elmé-leti ismereteket tökéletesen meg-értik és ennek alapján a gyakor-latokat is szakszerűben és pon-tosabban végrehajtják.

A község tűzoltósága a régi rendszerű mozdonyfecskendő mellett motoros felszereléssel is rendelkezik. Ezért Leindinger fhgy. elvtárs kismotorfecskendő-kezelő tanfolyamot szervezett, amelyen az elvtársak többsége részt vesz. A helyi kisipari ter-melő szövetkezet műhelyében a tanfolyamon részvevő elvtársak műhelygyakorlatok keretében ismerik meg a motor szerkezeti részeit. Szedlák Rudolf elvtárs például a tanfolyam előtt egy-általán nem ismerte a motoro-kat s ma már egyik legjobb szakértője a 800-as és a 400-as kismotorfecskendőknek. A tan-folyam hallgatói nemcsak szak-szerűen kezelni tudják a mo-torokat, hanem az előadó dő hibá-akat ki is tudják javítani. Ter-mészetesen a régi szereket sem hanyagolják el és azokat is ál-landóan jókarban tartják.

A köz-ségi tűzoltó elvtársak továbbképzése március folya-mán fejeződik be. A pomázi tűz-oltó elvtársak a hátralévő idő-ben az új anyagok elsajátítása mellett alaposan átmélik az eddig tanultakat és úgy készül-nek a vizsgákra, hogy továbbra is megtartsák a Pest megyei köz-ségi tűzoltóságok között az első helyet.

VILLAMOS BERENDEZÉSEK

tűzvédelme tüzének ott



A bekapcsolt, felügyelet nélkül hagyott

olajvasalótól könnyen lakatos keletkezik

Életünk egész területét behálózza valamilyen formában a villamosság. A szocializmus útján haladva, a villamosság mind nagyobb jelentőségűvé válik.

A villamosság ma már nélkülözhetetlen mint fényforrás, mint hő- és mechanikai energia, de nem kis mértékben jelentős a villamosság mint kémiai energia. Tudjuk azt, hogy az összes villamos jelenségek okozhatnak tűzveszélyt, ha a villamosságot nem tesszük veszélytelenné. Gyakran nem is a villamosság, hanem a gondatlanság, a hiányos, szakszerűtlen szerelés, az üzem ellenőrzésének és a berendezések karbantartásának hiánya, s a helytelen kezelés a tűz okozója.

Háztartások és üzemek tűzveszélyei

Igen nagyszámú tűz keletkezik a háztartásokban használatos villamos eszközöktől, elsősorban a villamos főzőlapoktól, vasalóktól, hőpárnáktól. Ezek a villamoskészülékek, ha huzamosabb ideig vannak bekapcsolva, a hősugárzás irányában meggyújthatják a közvetlen közelükben lévő éghető anyagokat. A villamos főzőlap és villamosvasaló alá megfelelő vastagságú, jó hőszigetelő anyagot kell elhelyezni. E készülékek tűzvédelménél az a fontos, hogy azokat felügyelet alatt tartásuk és használat után kapcsolják ki.

Az üzemekben számtalan lehetősége van a villamosság által okozott tüzeknek,

A villamos berendezések veszélyét az üzemépületek is befolyásolják. Előfordul, hogy egy üzem létesítésekor az üzem veszélytelen volt, idők folyamán azonban kisebb-nagyobb átalakításokat végeztek és a gyártási eljárások megváltoztatása folytán az üzemrész robbanóveszélyessé vált. Ennek késői felismerése súlyos bajokat okozhat, mert a villamosmotorok kollektorain (áramgyűjtőin), csúszógyűrűin, illetve kapcsolókészülékeiknél fellépő szikrák és

villamos ívek a robbanóképcs levegőkeveréket könnyen meggyújthatják.

Kapcsolóberendezéseknél — különösen olajkapcsolóknál, olajszegény vagy olajnélküli kapcsolóknál — előfordulhat a tartályok, cellák robbanásszerű szétrepedése és lángjelenség. Az ilyen hibát rosszul illeszkedő érintkezők vagy a tartóágnes túlmelegedése szokta okozni. Gondos karbantartás ezen a téren is elhárítja a veszélyt. A villamosmotorok és azok szerelvényeinek üzemre, a helytelen szerelés vagy karbantartás tüzek okozója lehet. Ezek elkerülése érdekében tartassuk be a „Biztonsági szabályzat erősáramú villamosberendezések számára” előírásait.

Villamosmotorok helyes üzemeltetése

A tűzvédelem biztosítása érdekében fontos, hogy a motorok és szerelvények tiszta, száraz helyen legyenek felállítva. A védőburkolatok ne legyenek gyúlékony anyagból s ne akadályozzák a motorok és készülékek hűtését. Olyan típusú motorokat és kapcsolókat kell alkalmazni, melyek már eleve feleslegessé teszik a pót- és védőburkolatok felszerelését.

Tartsuk szem előtt, hogy a gyengén meghúzott vagy meglazult érintkező csavar helyi túlmelegedést, esetleg tüzet okozhat. Különösen fokozott a tűzveszély az olyan üzemekben, ahol a gépek és berendezések nehezen tisztíthatók, vagy elhanyagolt állapotban vannak. Ilyen helyeken a lerakódott szennyeződés aránylag kis hőmérséklet mellett is meggyulladhat és tüzet okozhat. Ilyenkor a motor begyulladására igen valószínű, különösen ha a szennyeződés jól égő anyagokból mint szénpor, korom, gyapotpihe, liszt, fapor stb.-ből áll. Az égést legtöbbször robbanásszerű jelenség kíséri, ami nemcsak a motort, hanem a környezetet is így a dol-

gozókat is veszélyezteti. Tűzveszélyhelyeken ajánlatos „iker fémrelék” létesítése. Ezek egy bizonyos hőmérsékletre érésekor figyelmeztető fény- vagy hangjel adnak.

Kapcsolók túlmelegedését és esetleg robbanását azzal akadályozhatjuk, hogy azokat nemcsak üzem, hanem előforduló legnagyobb rövidzárlati áramra méretezve alkalmazzuk.

A biztosítékok elhelyezése olyan legyen, hogy kiolvadásuk tüzet ne okozhasson. Csak eredeti (gyári) biztosító dugvány vagy olvadószálat engedjük alkalmazni és sohasem nagyobb áramerősségűt, amilyen az előírás.

Tűzvédelmi szempontból veszélyes egyenáramú gépek kollektorainak szikrázása és körtüze, s a csúszógyűrű forgóáramú gépek szikrázása is. Tűzveszélyes környezetben — szikrázás vagy tüze esetén — gondoskodni kell a szikrák leállításáról.

Leggyakrabban előforduló tüzkeletkezési okok

A villamosmotorok robbanásszerű túlfűtését és tüzet okozhatnak a következő esetek:

1. Súlyos testfázis vagy menetzárlat. Azkor fellépő dinamikus erő és a hőhatás következtében hirtelen keletkezett gázok keletkezésében részt vehetik a motorházat. A keletkezett lángok tüzveszélyes környezetet hozhatnak létre.

2. A motor belsejét finom porréteg leülepszik, melynek anyaga az üzem termékeiből lehet. Gyulladás és robbanás keletkezik be, ami égési jelenségeket okozhat. A berendezés tisztántartásával az ilyen tüzek elkerülhetők.

3. Robbanóveszélyes helyiségben nem megfelelően használatát nem szabad előidézni.

4. Kommutátoros vagy csúszógyűrűs villamos motorok, kapcsolók és szabályozók, valamint pasz vezetékek közelében, általában olajszegény, ahol villamos szikra keletkezhetik, a szikra anyaga vagy tárgyakat elhelyezni szabad. (Pl. szerelési anyagot, ruhaneműt, szerszámot, villamosvezetéseket, olajshordókat stb.)

5. Szem előtt kell tartani, hogy feszültségmentes állapot elérésére sok esetben szükséges a kapcsolók vagy biztosítók meglazítása, mert pl. mérő vagy ellenőrző vezetékek, indukció, transzformálás, felemelés, vagy fellépés feszültség: ezért a feszültségmentesítés különös körültekintéssel végezhető. Felültesen vérrehabilitált és ségmentesítés esetén hálózati áramszármazás a vezetéket vizsgálgatni éri.

6. A villamos berendezés oly módon is hat tüzet, hogy a berendezést tüzterhelés megengedettnél hosszabb ideig bekapcsolva tartják, vagy az helytelen biztosítás következtében túlmelegszik és közvetlen környezetét felgyújtja.

7. A berendezésekben (generátor, transzformátor, motor, vezetékek stb.) kontárok gondatlanság, elhasználódás, esetleg szal-

A nagy veszélyt és kárt okozó olajtranszformátor-tűz oltásának kísérlete.

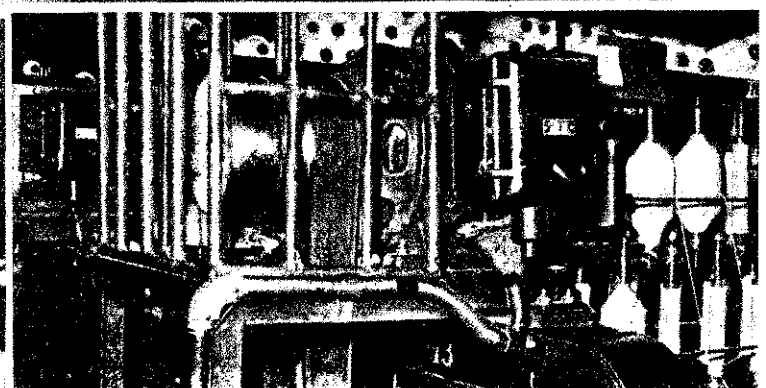

kmények következtében zárlat keletkezik, az áramemelkedés következtében előálló magas hőmérsékletével lángra lobbantja a körtet.

Árllatok rendszerint csak akkor okoznak nagyobb tüzet, ha villamosberendezés közelében megtűrik a szemetet, a hulladékot vagy ha közelében forgács, szalma, egyéb gyúlékony anyag van elhelyezve. Zárlatot okozhatnak állatok is: elcsatornába bújó állatok (macskák, kutyák stb.), a kapcsolóberendezésbe özözt egerek, s a vasoszlopok keresztmetszében fészkelő vagy a transzformátorba jutott madarak is zárlatot okozhatnak. Az ilyen zárlatok megelőzése érdekében megfelelő intézkedésekkel, korszerűen készített szerelvényekkel meg lehet lályozni az állatok bejutását.

melegedés és zárlatok okozta tüzek miatt tűzkárt okozhatnak a villamosberendezéseken dolgozók is. Az eldobott rongyok, parazsa vagy az eldobott égő fa lángra gyújthatja az olajos rongyot, a szalmát vagy más éghető anyagot.

tűzveszélyek elhárítására állandó készenlétben kell tartani megfelelő tűzoltó eszközöket és anyagokat.

tűz jelzésére, jelentésére és a tűzoltó eszközök használatára az üzemi személyzetnek tagját kell kioktatni.

a villamos erőművek területén török tűz, csak akkor kell a feszültségvesztést végrehajtani, ha a villamosberendezéseket közvetlen fenyegeti a veszély, illetve a tűz oltásánál áramutás veszélye áll fenn. Helyes megoldás az, hogy a berendezéseknek csak azt a részét kapják ki, melynek feszültségmentesítése következtlenül szükség van, de ügyelni arra, hogy a feszültségmentesítés ne lályozza a tűz oltását (pl. az utca elvezetését, a víznyomásfokozó berendezések üzemeltetését). Tűzoltás szemléjéből a gyengeáramú berendezéseket beszálló- és táviróberendezéseket, jelzőberendezéseket, antennákat), valamint fémvesszőket (pl.: vaskerítést, ereszcatornákat) úgy kell tekinteni, mintha erősáramú berendezésekhez tartoznának, azonban esetben ha tűz hatása vagy romlás következtében azok a nagyfeszültségű berendezés részeivel érintkezhetnek.

llamoshajtású kézi szerszámok, hevíző transzformátorok belső zárlat, túlmelegedés vagy rossz hőszigetelés következtében könnyen okozhatnak tüzet. Az ó tűzoltó szakértő a TMK útján tájékoztatja arról, hogy a gépek karbantartása megtörténik-e.

villamos tüzek oltási módjai

oltáshoz vizet lehetőleg ne használják, mert vele a gépekben, készülékekben felesleges kárt okozhatunk. Ha azonban nagy tűz kifejlődését akadályozhatjuk, akkor feszültségmentes gépek stb. oltásával — lehetőleg permetezett vízzel — oltathatjuk. Vízzel oltani veszélyes csak ott lehet, ahol az égő berendezés vagy annak vízszugárral esetleg érintkezhet környezete minden kétséget kizárólag feszültségmentes.

llamosvezetékek faszlopainak égésével a vízzel való oltást nem lehet mindig végezni. Némely esetben számolni lehet a víz által meggyengített vezetékoszlopok meggörbülésével, a vezetékek leszakadásával is, elsősorban meg kell tenni a személybiztonság érdekében megfelelő intézkedéseket.

s feszültség alatt lévő berendezések elszerezésekor égő oszlopait veszélyes megérinteni, a tűzoltóknak a tűzoltó készülék nélkül lehet vízszugárral ol-

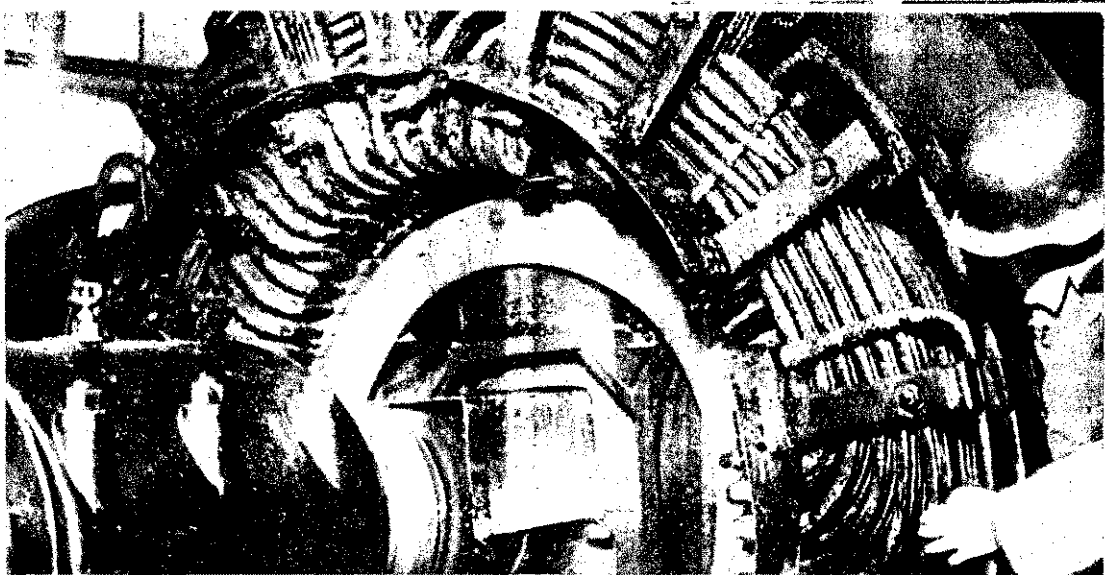

Transzformátorok oltása után a kábelvezetést gondosan át kell vizsgálni, hogy az égő kábel tüzet ne idézhesen elő

tani, ha a sugárvezető az oszloptól, illetve a vezeték 10 méternél nagyobb távolságra van.

Nagy feszültség alatt lévő vezetékek, illetve velük összefüggésben lévő szerelvények vízszugárral való oltása életveszélyes, ezért alkalmazása tilos. A nagyfeszültségű villamoskészülékek és berendezések korszerű oltása szénsavas, védőberendezéssel történik. Ezek lényege egy megfelelő teljesítményű folyékony szénsavtelep, mely csővezetékrendszer útján a készülékhez vagy berendezéshez önműködően vagy kézi beavatkozással szénsavot juttat.

A szénsavvédelem általában kétféle rendszer szerint történik:

1. A védett helyiség egész légtérének felhígításával (zárt helyiségek esetében).
2. A védett villamoskészülékeknek szénsavfelhívóval való beburkolásával (nagy légtérű helyiségekben elhelyezett készülékek vagy szabványos transzformátorok).

Mindkét oltási módnál bizonyos esetekben szükség van szénsavutánfúvásra. A nagy mennyiségben hirtelen kifújó szénsav a lánggal való égést azonnal elfojtja, de vannak esetek, melyeknél az izzás még tovább tart. Pl. a kábelburkoló anyagok tovább izzanak, ezért a környező levegőnek szénsavval történő felhígítását még egy ideig fenn kell tartani. 10–25 MW (megavatt) teljesítménytől felfelé általában minden körülményű (zárt körforgalmú mesterséges léghűtéssel) ellátott generátort ajánlatos önműködő szénsav oltóberendezéssel felszerelni.

A Szovjetunióban generátortüzek oltására legújabbán permetezett vizet használnak, amely gyors hőelvonóképessége folytán gyorsan lehűti a tűz fészket, de egyben el is párolog, s a szovjet adatok szerint a tekerceslésre nem gyakorol káros hatást. Ez az új oltási módszer hazánkban még nem került alkalmazásra.

Transzformátortüzek oltása

A transzformátorok, olajkapcsolók és feszültség szabályozók kisebb légtérű helyiségeit tűz esetében önműködő berendezés biztosítja a nagyobb károkozástól. A jól záródó helyiségek légtérét láng vagy sugárzó hő hatására meginduló szénsavköd felhígítja. Utánfúvásra csak ott van szükség, ahol nagyobb mennyiségű kábel van elhelyezve.

Gondoskodnunk kell arról is, hogy transzformátortűz esetén az égő olajat a kamrából elvezessük és a tüzet minél hamarabb elszigeteljük. Nagyon kiterjedt olajtűzek, amelyek olajhűtésű transzformátoroknál fordulhatnak elő, leghatásos-

sabban habbal oltathatók. Ilyenkor azonban legelőször az olajat tartalmazó transzformátor feszültségmentesítéséről kell gondoskodni, mert a lúgos anyagú hab az áramot jól vezeti. Ezért a nagyobb szabványos transzformátorállomásokat haboltóval is felszereljük, vagy legalább is nagyteljesítményű hordozható készülékeket kell készenlétben tartani.

Kapcsolóberendezéseket, száraz transzformátorokat poroltóval biztosan oltathatunk. Kábelek, kábelelosztók tüzet a rostált, száraz homok oltja a legjobban. Feszültségmentes kábeldarabok égő burkolata vízzel is oltható.

Nem villamos szakemberek — a tűz oltása után is — csak akkor mehetnek a kár helyére, ha az illetékes szakközegek már megállapították, hogy a villamosberendezések feszültségmentesek. Az a felelősség, amely a vezénylőt terheli a beosztottak életbiztonságának megóvása terén, feltétlenül indokoltá teszi, hogy az elmondottakat figyelembe véve, megfontoltan tegyünk meg intézkedéseinket, hogy a tűzoltóság munkájával biztosítsuk a természetes folyamatosságát.

Tűzvesztésű berendezésekben nem szabad szénsavas készülékeket használni, mert a tüzet továbbra is oltják

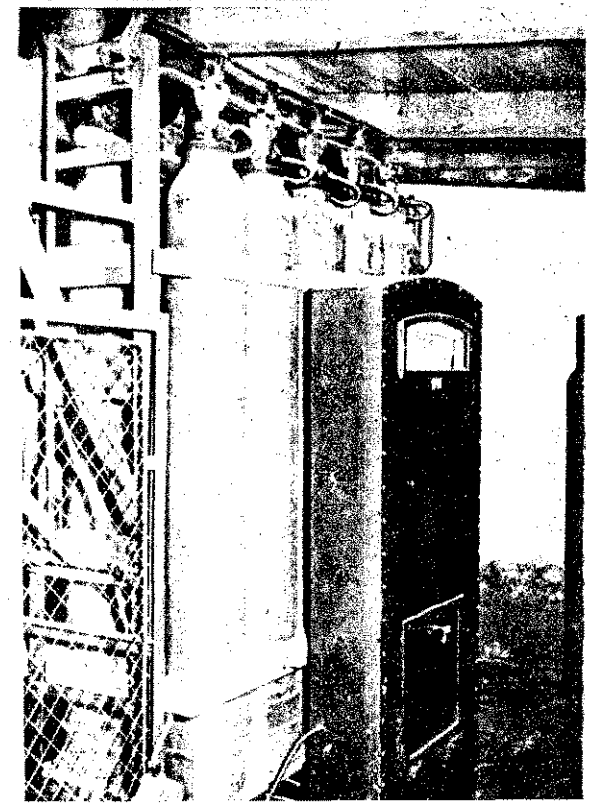

Biztosítsuk minden időben műszaki felszereléseink üzemképességét

A Központi Vezetőségnek és a Minisztertanácsnak a mezőgazdasági termelés fejlesztéséről szóló határozata jelentős mértékben kibővítette az előttünk álló feladatokat.

Míg a munkásosztály és a dolgozó parasztság szorgalmas munkával fáradoztatlanul harcol a magasabb termelési eredményekért, addig nekünk, tűzoltóknak még következetesebben, még szilárdabban kell harcolnunk ipari és mezőgazdasági objektumaink megelőző tűzvédelmének biztosításáért, valamint a mezőgazdasági termények szemvesztésének nélküli betakarításáért.

Ez a harcot nem kampányszerűen kell folytatnunk, hanem év elejétől év végéig mindennapi munkánk fő feladatává kell tennünk. A megelőző tűzrendészet állandó javítása és tökéletesítése mellett azonban az

eddiginél sokkal nagyobb gondot kell fordítanunk a mentő tűzrendészet alapvető feltételének: a műszaki felszerelések üzembiztonságának megteremtésére is.

Ezen a téren nem mondhatjuk, hogy jó munkát végeztünk. Sőt! A decemberi és januári ellenőrzések azt bizonyítják, hogy — különösen most, a téli időszakban — számtalan súlyos hiba fordult elő. Néhány osztályparancsnokság alegységeinél — pl. Győr megyében Kapuváron, Csornán — a műszaki elvtársak felelőtlen, hanyag munkájukkal komolyan veszélyeztették az egységek vonulóképességét. Az ellenőrzések feltárták a hibák okait és segítséget nyújtottak azok megszüntetéséhez.

Egyik legszembetűnőbb hiányosság gépkocsivezetőknek képzettségének alacsony színvonala. A gépkocsivezető elvtársak a szakmai továbbképzéssel a legtöbb helyen alig törődnek, nem frissítik tudásukat, s ez természetesen munkájukon is érezhetővé válik.

Az a gépkocsivezető, és kismotorfecskendő kezelő, aki nem ismeri gépegyeségét és annak működési elméletét, az nem ismerheti fel a kezelés és karbantartás fontosságát, s a legegyszerűbb meghibásodást sem tudja elhárítani, illetve kijavítani. Ez a nagyfokú szakmai járatlanság különösen károsan hat a vonuláskor idézhet elő súlyos következményeket.

Fel kell számolni a gépkocsivezető elvtársak magatartásában tapasztalható nemtörődöm, hanyag felfogást,

amely a gépi egységek üzemképtelenségét a hideg szertárra, a gyenge vagy éppen kimerült akkumulátorra, a továbbképzéssel eltöltött időre és egyéb „objektív” okokra hárítja.

Tolna megyében a bonyhádi alosztályon ezekre az „objektív” okokra hivatkozva, a gépjármű hűtővíz nélküli állt szolgálatba, s az elvtársak úgy vélekedtek, hogy „majd fogunk esetenként gépkocsit szerezni”. Hogyan akarják ezek az elvtársak ilyen felelőtlen és lelkiismeretlen szolgálattal dolgozó népünk vagyónának tűzvédelmét ellátni?

Ezek a hibákön kívül az egyes gépkocsivezetőknek vezetési gyakorlatlansága és felelősségérzetének hiánya következtében is súlyos hibák származnak, melyekből kifolyólag a gépjárművek üzemképtelenné válnak. A hajduböszörményi alosztályon pl. gyakorlati vezetés alkalmával a kevés gyakorlatlall rendelkező gépkocsivezető elvtárs nekiment az útszéli fának és a vonulószeret teljesen összetörte. Megállapítható az is, hogy a karambolok nagy része nem károsan való vonulás közben, hanem gyakorlati vezetés, patronálás vagy egyéb olyan úton történik, ahol egyáltalán nem indokolt a járművekkel való gyors hajtás.

Az említett hibákért a műszaki előadók is felelősek mert nem minden esetben nyújtják azt a segítséget a gépkocsivezető elvtársaknak, amely eredményes, jó munkájukhoz feltétlenül szükséges.

Egyes műszaki előadó elvtársak maguk sem foglalkoznak kellően szakmai tudásuk fejlesztésével,

hanem különböző okokra hivatkozva, elhanyagolják továbbképzésüket. Borsod megyében pl. Jancsó elvtárs a félévi vizsgákon igen gyenge felkészülésről adott számot. Márpedig a kevés tudással rendelkező műszaki előadó nem tudja a feladatokat megoldani és szakszerűen ellenőrizni, segíteni a gépkocsivezető elvtársak munkáját. Azokon az egységeken, ahol jó a műszaki munka, az előadó elvtársak elsősorban azért tudják helyesen, szakszerűen ellátni feladataikat, mert állandóan tanulnak, fejlesztik politikai és szakmai ismereteiket. Ez a jó felkészültség segítette pl. Csengeri és Löki elvtársakat abban, hogy a területükön lévő motoros szerek állandóan üzembiztos állapotban vannak.

A műszaki hálózat jó munkája nagymértékben függ a megyei parancsnok elvtársaktól.

Ott, ahol a megyei parancsnok elvtárs kézben tartja a műszaki hálózatot, megfelelően irányítja és segíti annak munkáját, ugyanakkor jó a kapcsolat a főosztályhoz tartozó társosztályokkal, ott a felmerülő problémákat, hibákat és hiányosságokat időben, jól és eredményesen oldják meg.

Végül meg kell állapítanunk, hogy az elmondott hibák a Tűzrendészeti Parancsnokság Terv- és Műszaki Osztályát felelősség terheli. A Terv- és Műszaki Osztály elkövette azt hibát, hogy munkáját nagyon elaprózta, s nem ellenőrizte megfelelően az egységeket. Ennek bizonyos mértékig az volt az oka, hogy a műszaki előadó elvtársak legapróbb igényeikkel is műszaki osztályhoz fordultak, pedig más megoldást is találhatt volna. Nógrád megye pl. 2 db Dodge-Weapon lezuhogyó igényelt a BM-ből, holott azt az Autóalkatrészeskereskedelmi Vt. alattól is beszerezhetette volna. Bács-Kiskun megye MAVAG dugattyút igényelt, de nem írta meg, milyen méretűt kér, s emiatt feleslegesen a levelezések áradatát indította el.

A műszaki osztály ahelyett, hogy ezt az elaprózott munkát felszámolta volna, belenyugodott, s ennek következtében elhanyagolta az ellenőrzést és komoly mértékben elszakadt a területtől.

A területi ellenőrzésekkel pedig jelentős segítséget tudott volna nyújtani a problémák megoldásában, az elvtársak önállóságra való nevelésében, s vezetési készségük emelésében.

Az ellenőrzések elhanyagolása mellett komoly hibát követt el a műszaki osztály, amikor nem harcolt erősen azért, hogy a műszaki hálózat feladatokról átfogó és meghatározó utasítást kiadják. A jelenleg meglévő, sok apró, kisebb utasítások áradatában az elvtársak nem tudnak megfelelően tájékozódni, s nem csoda, ha a számtalan érvényben lévő utasítás sokszor a műszaki munka gátlójává válik. Ezért ezt a hiányságot a további eredményes, jó munka biztosítása érdekében sürgősen meg kell oldanunk.

Az elmondott hiányosságok sürgős felszámolása érdekében az alábbi feladatokat kell megoldanunk.

1. A parancsnok elvtársak szorosabban vegyék kezükbe a műszaki hálózat (műszaki előadók, gépkocsivezetők, kismotorfecskendő kezelők) munkáját. Biztosítsák azok állandó ellenőrzését, irányítását, segítsék és neveljék az elvtársakat, hogy feladatok maradéktalanul eleget tudjanak tenni. Emellett javítsák meg kapcsolataikat a főosztály társosztályaival és a műszaki szolgálatvezetéssel.

2. Fejlesszük elvtársainkban a felelősségérzetet, azt, hogy minden gépkocsi- és kismotorfecskendő kezelő elvtárs a kezére bízott szert sajátjának tekintse, védje, óvja, és hibák esetén azok mielőbbi megszüntetésére törekedjék.

3. A műszaki előadó elvtársak, gépkocsivezetők és kismotorfecskendő kezelő elvtársak állandóan fejlesszék politikai és szakmai tudásukat, tökéletesítsék gyakorlati felkészültségüket, biztosítsák a kezelésükre bízott gépegyeségek állandó ütközésképtelenségét.

4. Tegyük magunkévá a takarékosági, Nazarova- és egyversenymozgalmat. Érezzük át valamennyien, hogy minden létező megalkarított üzemanyaggal, az alkatrészek és felszerelések élettartásának növelésével komoly mértékben járulunk hozzá a Központi Vezetőség júniusi határozatán alapuló kormányprogram célkitűzéseinek sikeres megvalósításához. A parancsnok elvtársak legyenek irányítói e mozgalmaknak, állandóan érdeklődjenek az elért eredményekért és a kiadott rendelkezések alapjaitalmazzák meg a jó munkát végző elvtársakat.

Ezek azok a legfontosabb feladatok, melyek sürgős megvalósításra várnak. Az elmondottak alapján vitassák meg az elvtársak a megyék műszaki helyzetét,

tárják fel hiányosságaikat, mérjék fel a helyi lehetőségeket és tegyenek meg mindent annak érdekében, hogy ezeket a feladatokat rövid időn belül megoldják.

Természetesen helytelen lenne, ha a feladatok végrehajtását a központi társosztályok egységeire korlátoznánk, s a községi és üzemi társosztályok hasonló problémáival nem törődnek. Éppen ezért feltétlenül fontos, hogy a községi és üzemi társosztályok műszaki ellátottságát és ütközésképtelenségét is éppen olyan fontos kérdésnek tekintsük, mint bármelyik állami egységét. Ezt követeli tőlünk a dolgozó népünk, ezt követeli a mezőgazdasági termelés fejlesztését szolgáló határozat sikeres megvalósítása.

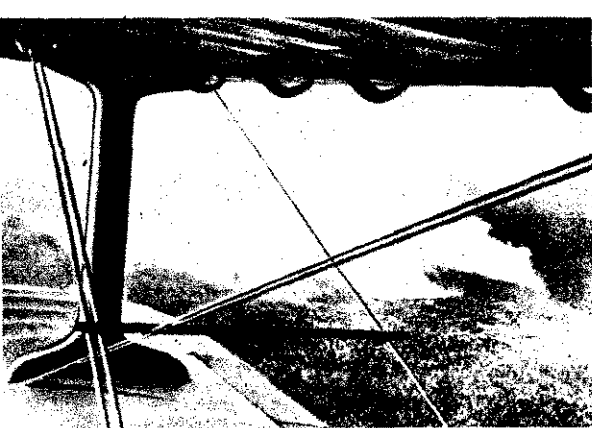

Repülőgép meg-
... a távolban er-
... észlel
... repülőgép kabinjában
... tüzoltók fog-
... helyet



Küzdelem az erdőtüz ellen

Földünk legnagyobb országa Szovjetunió. Területe 22 mil- km², kétszer akkora, mint rópa területe s a szárazföld ott területének egyhatodát lalja magában.

E hatalmas területnek mint- r felét óriási erdőség borítja. az erdőv 10000 km hosz- iságban a Balti-tengertől a ndes-óceánig húzódik, s a talmas fenyőktől a cédrus- g mindenfajta lombhullató és evelű fa megtalálható benne. földnek e legnagyobb össze- gő erdejében gyakran csak 500 km-es távolságokban ta- nk lakott helyet, s

annak benne olyan részek , ahol ember még nem irt, s amely még ma is őrzi ősi érintetlenségét.

an többszázéves fák is ta- atók, amelyeknek törzsét ember sem éri át. A Szov- inió rendkívül gazdag ter- szeti kincsei között jelentős repe van ennek a szinte ki- ríthatetlen erdőségnak. A /jet nép gondosan vigyáz erre ermészeti kincsre, amelyben aanyag mellett gazdag vad- mány (köztük prémes álla- , sőt az Amur vidékén még is is) található. Nagy meny- ségben van mohaláp és eg. Ez utóbbi nem olyan ér- es ugyan, mint a szén, de észre és az ipar különböző te- stén igen jól felhasználható. Szovjetunió tőzegttermelése i a világon.

bben a roppant nagy erdő- ben a természet már évszá- ok óta éli nyugalmas életét. erdő talaját vastagon borít- a fák lehullajtott száraz lei és hatalmas gallyai. Ezek sze kitűnő tápot adnak a ámcspás és a tőzegtűz ál- keletkezett, gyakran nagy ki- edésű erdőtüzeknek. Mint- y a lakott helyek igen nagy olságra vannak egymástól,

s a buja növényzet miatt csak nagyon nehezen lehet behatolni az erdőbe, ezért

az erdő tűzvédelmét a leg- fejlettebb technika segítség- vel oldják meg.

Megszervezték a légi tűzoltó- ságot, melynek tagjai ejtő- ernyős kiképzésben részesültek. Az erdészeti légierő tűzoltói pirosszínre festett repülőgépe-

hangzik a parancs az ejtőernyő- sők kabinjában.

A gép azonnal lejjebb eres- kedik. Az észlelt tüzet figyel- mesen megtekintik és határait feljegyzik a térképen, közben a megfigyelő rádióon keresztül haladéktalanul közli a tűz észre- vételét a legközelebbi erdészeti kerülettel. A repülőgépből ki- ugranak az ejtőernyősök s a tűz színhelyétől nem messze, egy tisztáson érnek földet.

és a kisebb bokrokat különleges vegyi oldattal permetezik be, amely ezeket meg nem gyulla- dóvá teszi. Ha szükséges, akkor sekély árokkal is elhatárolják a tüzet. Miután a tűz továbbter- jedését megakadályozták, hoz- záfognak a tűz végleges eloltá- sához.

Az erdészeti légierő tűzoltói gyakran hősi küzdelemben, ha- talmas erőfeszítések árán oltják



Az erdőtüz ellenében lévő tüzoltók a földet oltják

ken rendszeres őrzőjáratot végez- nek az erdők felett. Vigyáznak a tajgára, a szovjet nép nagy kincsére.

Már korán reggel levegőbe emelkedik a repülőgép, s meg- kezdi őrzőjáratát a tajga felett. Fedélzetén van a pilóta, a meg- figyelő és az ejtőernyős tűzoltó- csapat. Alattuk fenséges mélt- óssággal terül el a végeláthatat- lan erdő. A távolban egyszerre csak gomolygó füstöt észlel a megfigyelő.

— Erdőtűz! Felkészülni! —

Gyorsan összeszedik az ejtő- ernyőn ledobott felszerelést és a vegyi oldattal telt tartályo- kat, majd felcsatolják a háton hordozható permetező készülé- ket és a bozótton keresztül futó- lépésben igyekeznek a tűz szín- helyére.

Első feladat a tűz tovább- terjedésének megakadályo- zása.

Ezért a tűz körül záróövetet létesítenek úgy, hogy az avari

el a nagy pusztítóssal fenyegető erdőtüzeket, s munkájukkal fel- becslhetetlen értéket mentek meg a Szovjetunió nép- gazdaságának. Szolgálatuk éber ellátásával fáradhatatlanul őrködnek Észak, Ural, Szibéria, Jakutföld és Távolkelet mintegy 500 * millió hektárnyi erdeje felett.

★

(A „Szovjetszkij Szonyuz” cikke nyomán írta P. A.)



... vegyi anyaggal
... az avari és
... bokrokat...
... az erdőtüzet
... eloltják



MALMOK és GABONARAKTÁROK

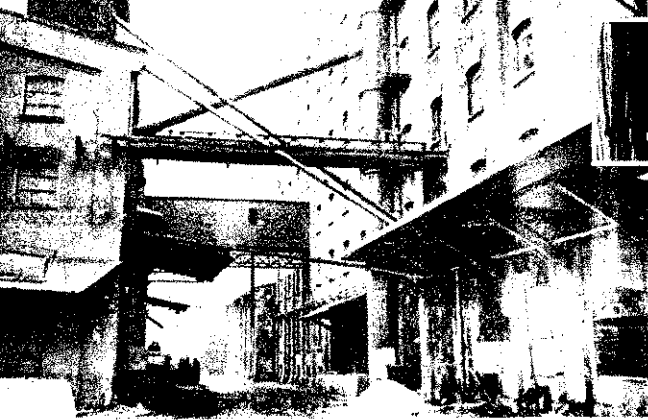

A tűzveszély zavartalan felvonulását elcsúsztatás és szabaddon tartott utakkal kell biztosítani

Az előtérrel berendezések állandó tisztításával és kenésével megelőzhetjük a tűz keletkezését

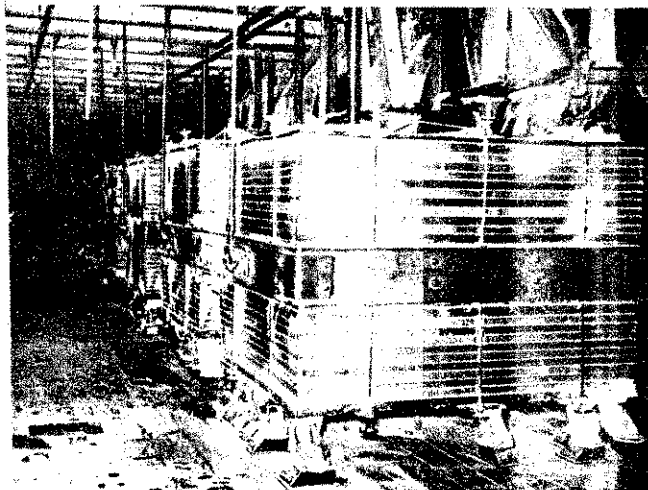
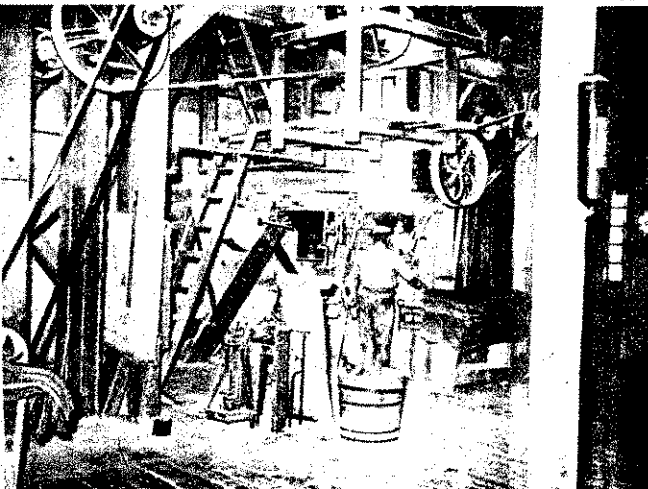

Régi építkezési malmoknál az épületek faszervezte is tűzveszélyt rejt magában

A munkafolyamatokkal járó számtalan felület a tűz távterjedését okozhatja. Ezeket közbetűz elzárókkal kell felszerelni



Doigozó népünk soron lévő feladatai között úgyszólván első helyen szerepel a mezőgazdaság fejlesztése. A Magyar Dolgozók Pártja és a Népköztársaság Minisztertanácsa így fejezi ezt ki határozatában: „A mezőgazdaság fejlesztése egész népünk közös ügye. A jólét további emelése a dolgozó nép: a munkásosztály, a dolgozó parasztság és az értelmiség kezébe van letéve, amelyek munkájától függ a sikeres megvalósítás.” Ez a nagy nemzeti ügy mindnyájunk közös ügye, amelynek sikeres megvalósítása azt követeli, hogy ennek érdekében a felelős szervek a termelés minden területén szüntessék meg a fogyatékoságokat és hibákat, számoljanak fel minden lazaságot. Az előttünk álló feladatok megoldásánál mindenkinél szeibe kell szállnia a nehézségekkel, meg kell találnia a módját az akadályok leküzdésének.

A mezőgazdaság fejlesztésének és a termelés sikerének egyik legfontosabb része az, hogy a termelés zavartalanságát biztosítsuk. Ennek egyik része a megelőző tűzvédelem megszervezése és egyre fokozódó megszilárdítása.

A mezőgazdasági termelés súlyponti helyei, a malmok és a gabonaraktaárak fejlesztésével ezek a területek is nagyobb feladatok elé kerülnek, mert számítani kell arra, hogy a termelés eredményeinek növekedése a malmoktól is fokozottabb munkát követel és a gabonaraktaárak mérete is egyre nagyobb arányokat díti.

Új malmok és raktárak létesülhetnek, a meglévőek bővíthetnek; ezek a fénvek a tűzrendészeti hatóságoktól is megkövetelhetik, hogy megszabják azokat a feladatokat, amelyek mindenkor biztosítékai a tűz elleni védelemnek és minden egyéb kártevés megelőzésének. A tűzrendészeti hatóságok soron lévő feladata tehát az, hogy már most, a tél végén vegyék fel ütemtervükbe a meglévő malmok és gabonaraktaárak tűzrendészeti feltülvizsgálását, és az esetleg fennálló hibákat azonnali infézkedésekkel szüntessék meg. Egyben készüljenek fel az újonnan épülő üzemek tűzrendészeti szabályozására is.

Feladataink meghatározásánál az a fontos, hogy a felelős szakértők ismerjék ezeknek a termelési helyeknek az üzemeltetési módját és a termelés arányait. Így állapíthatjuk meg — a változó körülmények és helyzetek adottságai szerint — a népgazdaság és a tervteljesítés érdekében megfelelő szabályokat.

Malmok üzemeltetése

A malmok nyersanyaga a szemes gabonamű vagy más ehhez hasonló terményféle. Az üzembe került gabonaműket raktárakban helyezik el. Ezek mennyisége változó, s mindenkor a malom teljesítőképességétől függ. Vannak olyan malmok, amelyeknek egy napi (24 órás) teljesítménye 1-2 vagonra tehető, de vannak olyanok, amelyeknél a napi szállítmány meghaladja az 5 vagonon felüli mennyiséget is. Ezek az adatok érzékelítik, hogy más előírás szükséges azokon a helyeken, ahol csak néhány vagonra való gabonaműt tárolnak és mások a szabályok akkor, ha a raktározott nyersanyag sok esetben meghaladja a 4-500 vagonra való mennyiséget is.

A malmok raktáraiba került szemes terményt ömlesztett, zsákolat vagy ú. n. silós rendszerben tárolják. A tűzvédelem szempontjából lényeges ez a meghatározás, mert nehezebb a helyzet az ömlesztett állapotban lévő raktáraknál, mint akkor, ha a gabonaműket teljesen tűzbiztosan épült, silórendszerű raktárházakban tárolják.

A raktárakban lévő gabonaműket feldolgozás céljából rendszerint gépesített szállító berendezésen juttatják az új. n. malom részbe. Az ide került gabonát legelőször megtisztítják minden külső szennyeződéstől. majd a legfelső héjat leválasztják a szemeiről. Ezután következik az őrlés, majd a szitálás és a liszt osztályozása. Az osztályozásnál az egyes lisztféléket keverik, azután zsákolják vagy a fuvasztás számára való elszállítás céljából a lisztraktaárakban tárolják.

A malom teljes üzemeltetése tűzveszélyes. A gabona is könnyen égő anyag, a további szakaszokban pedig az üzemeltetés fokozottan érzékeny, mert a gabonaszemek tisztítása, továbbá a keletkezés, az őrlés, a szitálás, a keverés és a zsákolás állandó porzással jár, ami a malom üzemeltetését a tűzzel szembeni érzékenységén felül még robbanóveszélyessé is teszi. A legkorábbi gépi berendezés mellett is az üzem minden részében állandóan a legfinomabb por száll a levegőben, amely a levegővel való keveredés folytán egy szikra hatására lobbanást, sőt robbanást idézhet elő.

A malmok üzemeltetéséhez szervesen tartozik az a tudnivaló is, hogy a felállítás előtt épült malmainkban a felépítés egyes részei fából vannak, így ezek között jobban tűzveszélyesek.

Gabonaraktaárak üzemeltetése

A gabonaműket részben közvetlenül a malmokban tárolják részben teljesen olyan tárolóhelyeken, ahol a gabonamű zászán kívül semmiféle más üzemeltetés folyik.

A gabonaraktaárakkal kapcsolatban kell, hogy erre a célra — a termelés nyelvéi függően — igen gyakran szükség van az oldásokhoz folyamodni az illetékes szakosok egyéb más célra létesített feladatokat használnak fel átmenetileg a munkák között.

Középületekben, igen sokszor azonban a szoros építési lakóházi tőrraktároknak gabonaműket — szűkcsőű oldásként — azért, hogy a behordott megőrzéséről gondoskodjanak. Ez a tározás meg azután a szükséges intézkedést, mert a környezet, a tűzveszélyesség a vízkészlet elégtelensége megnehezíti a hatékony előírások érvényesítését. Az ilyen körülmények között a raktározásnak a rendészeti hatóságok csak a többi tározóhatóságokkal kötve oldhatják meg a legfontosabb tennivalókat, pl. fokozottabb megoldását, a vízkészlet biztosítását.

A gabonaraktaárak és malmok tűzvédelemre hozzatartozik az is, hogy a raktárak begyűjtéssel és a malmokból, valamint gabonaraktaárakból való anyagszállítását csatlakoztatva ezekben az üzemekben a nagyobb a forgalom és sok olyan személy van, aki nem tartozik közvetlenül a munkához, hanem a munkások körébe. Ez nem hagyható figyelmen kívül, mert a munkások esetleg nem ismerik teljesen a helyi védekezés szabályait, továbbá a fénvek is fokozottan jelentkezik emiatt, a munkások nem érzik annyira közvetlenül a veszélyességét. Hozzatartozik ehhez még az is, hogy éppen a nagy külső forgalom miatt az alkalmat keresi az ellenség is, amely szik kihasználja az esetleges hiányosságokat céljai elérésére. Éppen az ilyen eseteket választja ki támadására azért, a tűzvédelmi szabályok fogyatékosai miatt a helyzet alkalmasnak minősül.

Megelőző tűzrendészeti szabályok

A megelőző tűzrendészeti szabályok tározásánál az eljáró szakközeg mellett a munka be az a rendszer, amely nem kerülheti el a figyelmet egyetlen részlet szempont sem. Ennek érdekében a munkások megállapítását három fő csoportra és ez szerint vizsgálja át a meglévő üzemrendészeti helyzetet; ugyanúgy ezt az eljárást követi akkor is, ha egy új üzemtervezet kerül sorra. Ez a három/főcsoport a következő:

1. telepítés,
2. építés,
3. a használat szabályai.

1. TELEPÍTÉS

A telepítés vizsgálatánál az alábbi részletek kiértékelni:

- a) megközelítés,
- b) szabad mozgás,
- c) vízfórrás biztosítása.

a) A megközelítésnél az a döntő, a malmokba és a gabonaraktaárakhoz a munkások könnyen vezessen, amelyen keresztül a legveszélyesebb alkalommal a tűzveszélyesség a mentőszerv akadálytalan odajuthat. A tűzrendészeti szempont ennél az, hogy a megközelítés lehetőleg az üzem két ellenoldaláról is biztosítva legyen. Meg kell azonban, hogy nagyobb tüzeset alkalommal a szélirány miatt esetleg az egyik úton megközelíthető a megközelítés, mert a sugárzó hő és a füst olyan akadályokat jelent a tűzoltószerek és felszerelések felállítását, mint a támadás megszervezése lehetetlenül.

A megközelítést nemcsak az új üzemeknek, hanem a meglévő helyeken is meg kell vizsgálni, mert ha pl. csak az egyik oldalról lehetett megközelíthető, vagy az egyik oldalról rendszerint, a másikkal szemben rossz dűlőúton juthatunk el az üzemhez, akkor ezek a hibák a régi üzemek

TÁRAK tűzvédelme

vizsgálatánál — esetleg — meg-
id mozgás vizsgálatánál az az elv
zakértőt, hogy az üzem területén
vető meg olyan zsúfoltság, amely
s veszély esetén az ott dolgozók
valamint a tűzoltóság munkáját
izza. Az új létesítményeknél ez a
könnyen biztosítható, a meglévők-
már adott helyzetűek áll szemben
de ennek ellenére is vizsgálni kell,
üzem területén pl. olyan ideiglenes
dítmény, amely a szabad mozgást
és fenntartása felesleges az üzem

résznél a malmokban és a gabona-
feltöltési biztosítani kell azt a
amely a tűzoltóságnak legalább 2
séhez szükséges. A vízvezeték mel-
kutat, folyók és tárolómedencék
oldható meg és a feltöltés. Az a
— különösen a malmoknál — két
jon a tűzoltóság rendelkezésére,
az egyik tartalékkal szolgál. Itt is
l ezt a tényt, mert számtalan he-
negyalósítva ez a fontos elv.

és az alábbi szempontokat kell
a felépítmények anyagát; b) a
álasztást; c) a kijáratokat és vész-
d) a világítást; e) a fűtést; f)
g) a tűzvédelmi berendezéseket.
tesítményeket felszabadulásunk óta
iztos építési anyagból építik. A
ket azonban a meglévő helyeken
kell, mert ezeknek újszólóiban
ében faszervezetek vannak, ame-
értékben fokozzák az üzem tűzve-
Itt tehát a felülvizsgálat alkalmán
üzem vezetőségével karöltve —
apítani ezeket a hibás helyzeteket,
adásági lehetőségektől függően —
űen, folyamatosan meg kell szűn-
kat, és pl. az ilyen gyűlékony
ó lépcsőket, fűdmszerkezeteket,
rat ki kell cserélni tűzbiztos
szült épületszerkezetekre. Termé-
űtemterv lehetőségei mellett a tűz-
akértő a fermalés zavartalanágát
el kíséri, mert ennek a szempont-
nyesítése esetleg éppen a zavarta-
miatt ütközik akadályba.

tos elválasztásnál a legjobb meg-
zetes építkezés, amelynél megha-
ávlatok akadályozzák a tűz elter-
helyzet azonban nem valószínű
esetben, mert az üzemeltetés ter-
gva a feldolgozó rész egyes szá-
laltal nem választható el. Így
lak beépítésével kell a tűzbiztos
negoldani. Ilyen tűzbiztos fal-
lás szükséges a feldolgozó üzem-
ő, őrlő, szitáló és zsák-ő, vala-
aktár között. Külön tűzbiztos el-
kell gondoskodni a zsákraktárnál
(4).

tűztávlati való elválasztás rend-
a gabonaraktár, a feldolgozó üzem
raktár között valószínű meg-
azonban, hogy itt is kényszer-
kell folyamodnia a szakértőnek és
gednie a tűzfalal való elválasztás-

ktáraknál is biztosítani kell a tűz-
ztást, ahol szintén helyes a tűz-
mazása, de amennyiben ez nem
v a raktárt kell legalább 30 mé-
fallal elválasztani. Az elválasztás-
ni kell a meglévő üzemeket, mert
faláttörések és a tők helyzete
g a fokozott tűzbiztonság elvénél,
os elválasztás után mind a mal-
l a raktárakban gondoskodni kell
k meneküléséről, és a káreset al-
cséges megközelítésről. Ezt a célt
szabadba vezető kijáratok, vészki-
ők és folyosók.

közül — a malmokban és a
lkan egyaránt — minden helyi-
kijárat számára rendszerint az ab-
álják fel. Ilyenkor fontos, hogy
ltűnően jelezzék az ablaknak erre
rendeltetését, valamint az is for-
ablakhoz épített vészjárat ne az
iben, hanem az ablak szélétől szá-
lább 50 cm távolságban a falon
ezve, és a vaslátra való oda-
áttal ellátott, legalább 80 cm-es
odavezető járdával legyen bizto-
ide tartozik az is, hogy a me-
a megközelítésre szolgáló lépcső

és folyosók teljesen tűzbiztosan el legyenek vá-
lasztva az üzemtől.

g) A világításnál az 1600. sz. MNOSZ-szab-
vány tartalmazza a szükséges tudnivalókat. Az a
lényeges, hogy — különösen a meglévő hely-
eken — behatóan vizsgálják át a szakértők az
elektromos felszereléseket, mert ezen a területen
igen sok a szabálytalanság.

e) A malmokban és gabonaraktárakban csak
központi fűtés alkalmazható.

f) A tüzelés megvalósításánál fontos, hogy
ezek az üzemek feltétlenül kapcsolatban áll-
janak a tűzoltósággal. Itt az állandó tűzoltó-
őrség esetében számtalás tüzelő berendezés
szerezhető be, vagy a postai hálózattól teljesen
független távbeszélő hálózatot kell létesíteni
erre a célra.

Amennyiben a malomban vagy a gabonarak-
tárnál állandó jellegű tűzoltószolgálat nincs,
úgy az a lényeges, hogy az üzem — ugyan-
csak a postai hálózattól függetlenül — kapcsola-
latban álljon egy távbeszélő berendezéssel ke-
resztül a legközelebbi tűzoltósággal.

g) A tűzvédelmi berendezéseknél nyomásfo-
kozó szivattyú, tűzcsapok és Sprinkler-beren-
dezés kerülhet beépítésre a malmokban és a
gabonaraktárakban. Ezeket a lehetőségeket
mindenkor az üzem anyagi helyzete szabja meg.
Lényeges, hogy a nyomásfokozó szivattyú a mal-
lom vagy a gabonaraktár legfelső részén is
biztosítsa a tűzoltáshoz szükséges nyomást, a
tűzcsapok pedig úgy legyenek beépítve — egy-
séges végződéssel — az üzem külső és belső
területén, hogy ezekről a 20 mm-es nyomó-
tömlőkkel és sugárcsővel az üzem minden
része megközelíthető legyen. Uj létesítményekre
vonatközlőleg a 9771. 9773. sz. MNOSZ-szabvány
határozza meg azt a teljesítményt, amelyet meg-
kell követelni a fűtőfektől, a fűtőfalattól és a fal
tűzcsapoknál. A meglévő helyeken a tűzcsapok
használatosságát és a vizsgálatot tényét kell
ellenőrizni, mert ezen a területen igen sok a
hiba.

3. HASZNÁLAT

A használatnál az üzemi berendezések elhe-
lyezése, az anyagok raktározása, a tűzoltó esz-
közök és felszerelések biztosítása, a dohányzás,
nyílt láng és szabad tűz használatának szabá-
lyozása, a tisztaság és a rend biztosítása is
fontos.

A berendezések elhelyezésénél új létesítmé-
nyek esetén a tűzrendészeti szakértő úgy álla-
pítja meg a helyzetet, hogy az üzem minden
részén a kijáratok felé biztosítva legyen leg-
alább 1,50 m-es út. A meglévő helyeken út-
közök akadályba a hatóság, mert itt rendszerint
rendkívül nagy a zsúfoltság. Ezeket a rész-
eket is alaposan meg kell vizsgálni és az üzemi
szakértő bevonásával meg kell állapítani,
nincs-e olyan része az üzemnek, ahol a belső
berendezés átelyezése folytán lazítható a zsú-
foltság és fokozottabban biztosítható a szabad
mozgás. Az anyagok raktározásánál az a fon-
tos, hogy a kijáratok és vészkiáratok felé leg-
alább 1,50 m-es, a falak és az anyagrakások
között legalább 1 m-es, a mennyezet és az anyag
között legalább 1 m-es, a mennyezet és az
anyagrakások között legalább 70-80 cm-es tér-
köz maradjon. Ezt a követelményt azonban sú-
lyosan befolyásolta az a tény, hogy a mező-
gazdasági termelés felszabadulás óta bekövetke-
zett fejlődése — jobb termés alkalmával —
sokszor meghaladja azokat a lehetőségeket,
amelyeket az eddig létesített raktárak nyujta-
nak. Gyakran megtörténik azonban, hogy ez a
fent meghatározott elv nem érvényesíthető. Ép-
pen ezért ilyenkor a felsőbb hatóságok úgy
intézkednek, hogy az általános szabályoktól el-
 kell tekinteni, amikor ezek a tér- és távközök
nem biztosíthatók, de a tűzoltóság ezekben az
esetekben szervezze meg a fokozottabb őrsé-
t.

A malmok és gabonaraktárak használatánál
rendkívül fontos az állandó ellenőrzés, amely
részben járőrszolgálat, részben alkalmi ellen-
őrzéssel szervezhető meg. Itt a legfontosabb
tudnivaló, hogy a 25 vasárnapon alatti raktárak
éjtszakai őrszéről a tanácsok végrehajtó bizto-
sági gondoskodnak. De az ilyen kisebb raktá-
rak nappali őrszét, valamint a nagy raktárak
állandó őrszét az illetékes terménybeviteli
szervek kötelesek elvégezni. Ez a megállapítás
azonban csak úgy valószínű meg, ha a szak-
szerűség biztosítása érdekében a tűzoltóság irán-
nyítja ennek beállítását és megszervezését.

Az ismertetett irányelvek érvényesítésé-
re a tűzoltóság vezetőivel, milyen rendkívül sokoldalú
feladat vár a területi szervek a malmok és
gabonaraktárak tűzvédelmének rendezésénél.
Ezt a munkát becsületesen kell elvégezni, mert
csak úgy válunk valamennyien a béke igazi
harcosává, és csak így bizonyíthatjuk be dolgozó
népünk iránti hűségünket, valamint haszaszer-
tetünket.



A malomban minden munkahelyen meg kell vizsgálni a tűzvédelmi berendezéseket. Emlékeztető tábla a munkahelyen az egész üzem számára.



Gondoskodni kell a tűzoltó berendezések állandó tartásáról és ellenőrzéséről, hogy a tűzvédelmi berendezés mindig állásba hozható legyen.

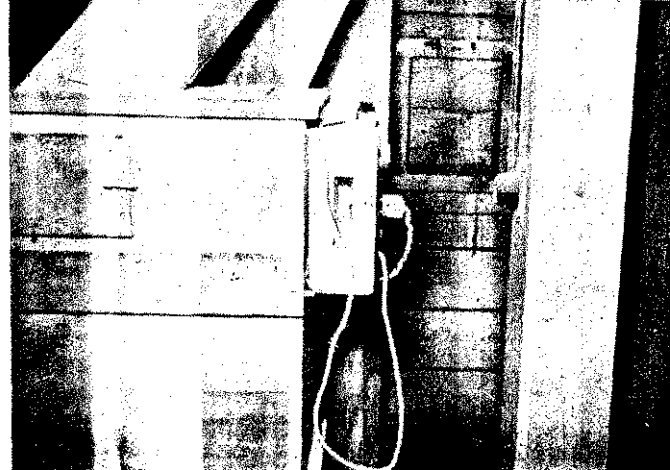

Még ideiglenesen sem engedhető meg az ilyen szabálytalan elektromos berendezések használata.

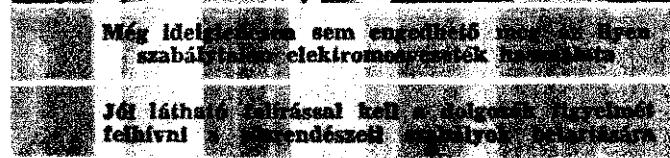

Jól látható távlatnál kell a dolgozóknak a vészki-
felhívni a vészkiáratok felé.



A „MAGYAR TÜZOLTÓ”
LÁTTA, HALLOTTA,
tapasztalta

A somogy megyei osztályparancsnokság az elmúlt év végén egy tűzjelentést kapott a dombóvári alosztálytól, melyet Patakpuszta majorban történt tüzeset alkalmával készítettek. Az ügyiratot megküldték a megyei tanács illetékes osztályának, ahonnan azzal a megjegyzéssel küldték vissza, hogy Patakpuszta Somogy megye térképén, helyesebben területén nem található. Akkor talán Tolna megyében van — gondolták az elvtársak, s elküldték oda. Néhány nap múlva azonban ismét visszavándorolt az ügyirat, mert itt sem találták Patakpusztát. Ime egy fogas kérdés: melyik megyéhez tartozik hát Patakpuszta? Mert hogy ilyen elnevezésű major van, azt bizonyítja az ott történt tüzeset. Vagy lehetséges talán, hogy Patakpuszta amolyan „senki földje”, amely sehová sem tartozik?

★

Ötvennyelven községben baj van az önkéntes tűzoltó elvtársak továbbképzése körül. Ennek oka jórészt az, hogy a tanács más célra használja a tűzoltóóthont. Igaz, hogy az elméleti foglalkozásokra biztosít a tanács helyiséget, de csak meghatározott időpontban, s az előadás befejezése után az elvtársaknak el kell hagyniuk ezt a helyiséget. Pedig oly szívesen együttmaradnának még, ahogyan azt azelőtt, amikor még a tűzoltóké volt a tűzoltóóthon, megtették. Az a helyzet ugyanis, hogy a tűzoltóóthonnak csak a neve maradt a régi, mert a tanács egyszer a tojásbogyújtó-szerv kirendeltségének, máskor a városmérési irodának, vagy egyéb szervnek engedi át. S hogy azért a tűzoltóknak is legyen valami közük a „saját” otthonukhoz, a tanács egy-egy „albérlő” elköltözése után megengedi, hogy a tűzoltók szépen rendbehozzák a helyiségeket, amelyet aztán nagylelkűen ismét kiad valakinek. Jó lenne, ha a tanács végre visszavonhatatlanul a tűzoltóknak adná a tűzoltóóthont.

★

A kaposfüredi községi tűzoltó elvtársaktól hallottuk, hogy az öreg, rossz szertár helyett társadalmi munkával egy újat akarnak építeni. A hozzávaló téglát régi romos épületekből már nagyrészt be is szerezték, a faanyagot pedig az erdőből kollektív munkával termelik ki. A község lakói pedig felajánlották, hogy a betonozáshoz szükséges sódert beszállítják Kaposvárról. Mindenki szívesen segít a terv megvalósításában, s hamarosan felépülne az új szertár, ha a községi tanácselnök elvtárs is azt akarná. Ugy látszik azonban nem pártolja eléggé e komoly törekvést, mert a tűzoltó elvtársak által szorgalmasan összegyűjtött téglákat ragyrészt más célra adta át. Márpedig, ha továbbra is így gazdálkodik a tűzoltó elvtársak építőanyagával, akkor aligha lesz új szertára a kaposfüredi tűzoltóságnak.

Miért?

...porlad el a mészkő hő és víz hatására?

Az építészet az Ókorban és Középkorban az épületszerkezeteket csaknem minden esetben természetes kőből alakította ki. A modern építészet azonban a természetes követ kizárólagosan diszjunkt elenként használja fel.

Az épületszerkezetek kialakítására használatos természetes köveket két csoportba oszthatjuk.

1. a szénasavas kőtartalmú építőkövek;
2. a kovasavas szilikáttartalmú építőkövek.

Minket most az első csoport érdekel.

A mészköveket (CaCO_3) megjelenési formájuk szerint csoportosíthatjuk:

1. mészkő;
2. márvány.

Mindkettőnek kémiai összetétele azonos, csupán az egyes kis részeket (molekulákat) összetartó erő minősége változó. A ré-



\square jelenti a szénatomot
 \circ jelenti az oxigénatomot
 \triangle jelenti a kalciumatomot

Ha megszámláljuk, hogy az egyes atomok hányszor fordulnak elő a mészkő kis alkatrészében, megkapjuk a mészkő kémiai képletét. Ez CaCO_3 , mivel a C jelzésű atom egyszer, az O jelzésű atom három-

szor és a Ca jelzésű atom egyszer fordul elő. Visszatérve az eredeti kérdésünkhöz nézzük meg, milyen változás áll be hő hatására a mészkő kis elemi alkatrészében.

Rajzban szemléltetve:

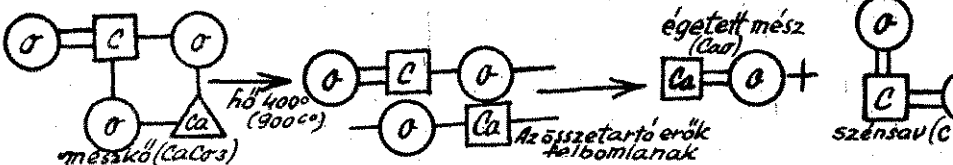

Azaz, ha a rajzot leolvassuk: a mészkőmolekulát összetartó erők felbomlanak 400—900 C° hőmérsékletnél és átrendeződnek oly módon, hogy égetett mész (CaO) keletkezik, és szénasavgáz távozik el a levegőbe. Az egyes idomokat összekötő egye-

nesek jelentik az összetartó erőket.

Második kérdésünk: mi történik, ha éri a már felhevült, azaz égetett mészkövet. Az előbbi jelölés felhasználva, rajzban szemléltetjük a játszódó folyamatot:

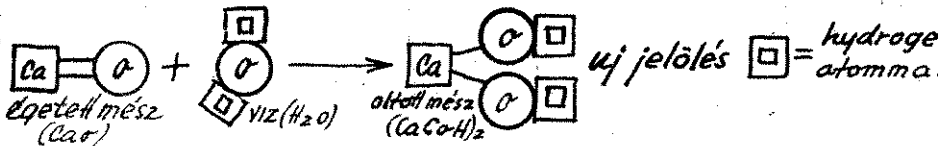

Vagyis az ábrát leolvassuk: az égetett mész egyesül a vízzel és oltott mésszé alakul.

A fenti két folyamat áttanulmányozásával képet alkothatunk arról, hogy tűz esetén, azaz hő hatására a mészkőépületeket alkotó mészkő belsejében milyen változás megy végbe, és mi történik, ha a felhevült mészkövet víz éri. A fentiek alapján könnyen érthetővé válik az is, hogy mi-

ilyen módon veszti el a mészkő erők szilárdságát hő és víz hatására.

A teljesség kedvéért meg kell jegyezni, hogy mészkőépületeknél tűz esetén azzal a ténnyel is számolni kell, hogy egyenlőtlenül felhevült mészkő szerkezetében a hideg oltóvíz hatására elpattan a felhevült mészkő, mint ahogy elpattan a felhevített üveg, ha hideg vízbe mártjuk.

községi tűzoltók toborzása Somogy megyében

ország egész területén
ndülettel folyik a köz-
bítók toborzása, amely-
n eddig Somogy megye
legjobb eredményt. Az
parancsnokság jó szer-
készítette elő a tobor-
rét. Parancsot adott ki
nyilvános, üzemi, köz-
ltságnak és szocialista
vezetőjének, melyben
a figyelmet a toborzás
jára és megszabta min-
ség feladatát az agitá-
unka zökkenőmentes
sára.

munka eredményei

egységek közül külön-
agatádi és a marcali
ok végeznek jó munkát.
alosztályon brigádokat
ak és arányosan elosz-
községeket a csoportok
A nagyatádi elvtársak
a megye összes al-
versenyre hívták ki a
sikeresebb lebonnyolítá-
n. A verseny még na-
sított erőzt adott az
tnak, akik az idő viszony-
leküzdve, kerékpáron
területet. Fáradtságos
k eredményeként eddig
l szaporodott a járás
tűzoltóságának létszá-

ni alegység is követi az
nagyatádi alosztály
és a falvakban kultúr-
k tartásával, valamint
zségi tűzoltósággal kar-
tytatott — házi agitáció-
kezeknek biztosítani, illet-
árnyalni az előírt lét-
A közös munka nyol-
ig 25 százalékkal emel-
községi tűzoltók lét-
megyében.

ogujádi községi tűzoltó
komoly segítséget
k az osztályparancsnok-
amikor nemcsak So-
on, hanem más közsé-
s — pl. legutóbb Kadar-
ségben — jól sikerült
adásokat tartanak szín-
oportjukkal.

orzásban legjobb ered-
elért községek egyike
ahol a szervezet sze-
zámában eddig sem volt
most mégis 70 száza-
elemelték az előírt lét-

dig nem is olyan egy-
éthelyen tűzoltóvá lenni
ja Mika Lajos elvtárs,
ok parancsnoka. — A
őnek először orvosi
kell mennie, de ha az
jészségesnek és tűzoltói
ra alkalmasnak nyilván-
g nem biztos, hogy tűz-
az illető. A tűzoltó ör-
sírjuk a nevét a táb-
három hét után a tag-

ság többségi határozata dönti
el, hogy közibünk való-e, s be-
fogadjuk-e a tűzoltók nagy csa-
ládjába.

Jó munkát végez a szervezés-
ben Nagy Péter elvtárs, Böhö-
nye község tűzoltóparancsnoka
is. A 14 tagú tűzoltó kultúr-
port előadása után sok fiatal
jelentkezett tűzoltónak, azonban
a parancsnok gondosan kivá-
lasztja a legalkalmasabbakat. A
tűzoltóság nagy népszerűségnek
örvend a lakosság között s ebben
nem kis szerepe van a tanács-
nak, a párt- és a DISz-szerve-
zetnek egyaránt.

Bati József elvtárs egy éve
tűzoltóparancsnok Igal község-
ben, és ezalatt a rövid idő alatt
újraszervezte a község tűzoltó-



A marcali alosztály tagjai, mielőtt elindulnak a területre, megbeszélést tartanak

ságát. A községben papíron meg-
volt ugyan az előírt létszám,
azonban a régi tűzoltóparancs-
nok nem törődött a beosztottak-
kal, nem foglalkozott velük,
ezért a tűzoltók elszéledtek.
Bati elvtárs kemény, szívós
munkát folytatott, hogy újból
megszervezze és elevenné tegye
a tűzoltó közösséget. Ehhez se-
gítségét nyújtott Fehér István
elvtárs, a tanács elnöke és Tá-
bori István párttitkár elvtárs
is. A közös munkát siker koroná-
zta, s ma már az előírt lét-
számot meghaladja a tűzoltók
száma.

Lábod község parancsnoka és
tanácselnöke jó előkészítő mun-
kával tette eredményessé a to-
borzást: A nagyatádi alosztály
parancsnoka személyesen érte-
sített a járás területén minden
közszéket, hogy melyik napon
érkezzen a patronáló állami
tűzoltó elvtársak. Ruzics Vendel
tűzoltóparancsnok és a tanács-
elnök elvtárs erre a napra elő-
készítette azoknak a névsort,
akik tűzoltói szolgálatra alkal-
masak. A jó előkészítés és házi
agitáció során Lábod községben
a tűzoltóság létszáma — a köte-



Örömmel fogadják az új tűzoltó elvtársakat Szabó Bácsi, aki már ötven éve tűzoltó Kéthelyen

lező létszámon felül — eddig
45 százalékkal bővült.

Hibák és hiányosságok

Az állami tűzoltó elvtársak a
községi tűzoltó munkájuk-
ról, az elért eredményekről és
az észlelt hiányosságokról je-
lentést tesznek parancsnokuk-
nak. Ezekből a jelentésekből
tűnt ki, hogy a megyében nem

Taszár, Kisgyalán és Szent-
gáloskér községek tűzoltó-
parancsnokai és tanácsai sem
dicskedhetnek a toborzás elő-
készítésében végzett munkájuk-
kal.

Előre a toborzás sikeréért!

A BM Tűzrendészeti Parancs-
nokság a toborzási kampány
idejét meghosszabbította már-
cius 15-ig. Azokban a községek-
ben tehát, ahol eddig elhanya-
golták, vagy csak felületesen
kezeltek a községi tűzoltóság
szervezését, a parancsnokok és
tanácsok jó előkészítéssel és fel-
készüléssel kiköszörülhetnek a
csorbát, s hozzáláthatnak közsé-
gük tűzoltóságának megerősíté-
séhez.

Vegyenek példát Kéthely,
Igal, Böhönye és számos más
községről, ahol a tanács, a
párt- és a tömegszervezetek tö-
rődnek a tűzoltósággal, segítik
munkájában és a problémák
megoldásában. Használják fel a
hátralévő időt — az állami tűz-
oltó elvtársak segítségével —
a tűzoltóság népszerűsítésére.
Felvilágosító, agitációs munká-
jukkal érjék el, hogy a község
lakosságának túlnyomó többsé-
ge megértse és magáévá tegye
a községi tűzoltóság szervezésé-
nek fontosságát és személyes
jelentkezésükkel erősítsék a
falu fokozottabb tűzvédelmét.

M. L.

A vizontlatásra — búcsú-
szertartást végző elvtársak
szentesi tűzoltóparancsnok



SZABVÁNYHIRADÓ: A legfontosabb szabványok jegyzéke

A szabványosítás során eddig is számos olyan szabvány készült, amely a megelőző tűzrendészet érdekét szolgálja, vagy kapcsolatban van azzal. A jövőben még fokozottabb mértékben törekszünk arra, hogy minél több olyan szabványt készítsünk, amely a megelőző tűzvédelmet előbbre fogja vinni.

Szükségesnek látjuk, hogy ismerjessük azoknak a meglévő szabványoknak MNOSZ számát és tárgyát, amelyek valamilyen vonatkozásban kapcsolatban vannak a megelőző tűzvédelemmel.

Javasoljuk, hogy ahol szükségesnek tartják és mód van rá, a szabványokat szerezzék be. A szabványok megrendelhetők a Szabványboltban (Budapest, Szent István-tér 4. sz.).

MNOSZ 172	Földelés és érintésvédelem erősáramú villamosberendezésekben.	MNOSZ 2980	Ipartelepi csővezetékek színjelölése.	MNOSZ 9907 T	Szétvetés ellen biztosított hordozható vagy rítható kisebb tá tűzveszélyes folyadék részére.
MNOSZ 251	Sűtőlégbiztos erősáramú villamosszerkezetek.	MNOSZ 4814	Sűjtőlég- és robbanásbiztos villamosgépek, transzformátorok és készülékek.	MNOSZ 9908 T	Szétvetés ellen biztosított földfeletti tároló tűzveszélyes folyadékok számára.
MNOSZ 274	Biztonsági irányelvek villamosság káros hatásainak elhárítására.	MNOSZ 4948	Hamuláda és szikrafogó huzalszövet.	MNOSZ 9909	Földalatti tároló tűzveszélyes folyadékok számára.
MNOSZ 595 T	Építőanyagok, épületszerkezetek és épületek tűzvédelmi értékelése.	MNOSZ 4949	Bányalámpa (Dávy) huzalszövet.	MNOSZ 9910 T	Földfeletti tároló tűzveszélyes folyadékok számára.
MNOSZ 802	Épületek belső faszerkezetének, padlásterek, tetőtérsek, színházi díszletek, alkalmi dekorációk faanyagának lángmentesítése.	MNOSZ 6292	Gázpalack kezelése, tárolása és szállítása.	MNOSZ 9940 T	Tűzveszélyes folyadék szállító közúti tartály jármű tűzvédelmi és tönkségi előírásai.
MNOSZ 806	Villamosgépek védettségi módjai.	MNOSZ 6293	Acetilénfejlesztő készülék. Általános vizsgálati előírások.	MNOSZ 9941	Tűzveszélyes folyadékok szállító vasúti tartálykocsis tűzrendészeti és biztonsági előírásai.
MNOSZ 823	Orvosi röntgenfilm raktározása.	MNOSZ 8716	Tartálykocsilefejtő berendezés (egyszerű szelepes).	MNOSZ 9942 T	Zárt kamra tűzveszélyes folyadékok tárolására (beninkamra).
MNOSZ 1030	Vízzel oltó kézi tűzoltókészülék vegyi hatásra keletkező nyomással.	MNOSZ 8717	Tartálykocsilefejtő berendezés (kettős szelepes).	MNOSZ 9943	Benzinkút tűzvédelmi előírásai.
MNOSZ 1032	Vízzel oltó kézi tűzoltókészülék gázpalackkal.	MNOSZ 8817	Tűzoltóveder.	MNOSZ 10526	Robbantóanyag és bantószer főraktár színe nyíló, föld süllyesztett.
MNOSZ 1033	Szénsavhóval (köddel) oltó kézi és hordozható készülék.	MNOSZ 8819	Acélhordó (benzineshordó) gördítő abronccsal.	MNOSZ 10780	Petróleumoskanna (geralakú).
MNOSZ 1034	Tetraoltó.	MNOSZ 9301	Padlástéri zárható kéménytisztító ajtó.	MNOSZ 10799 T	Üzemanyagkanna, 10-20 literes.
MNOSZ 1036	Bromidoltó.	MNOSZ 9382	Koromzsákajtó épületek füstcsatornához.	MNOSZ 11101	Hűtőberendezések biztonsági előírásai.
MNOSZ 1037	Porrrel oltó kézi tűzoltókészülék.	MNOSZ 9607	Égést késleltető anyaggal kezelt faszerkezetek ellenőrző vizsgálata.	MNOSZ 13127 T	Fali tűzcsap.
MNOSZ 1038	Vegyihabbal oltó kézi tűzoltókészülék.	MNOSZ 9613	Színházi díszletek, alkalmi dekorációk textil- és papírányagának lángmentesítése.	MNOSZ 15605	Fali tűzcsapszekrény
MNOSZ 1039	Léghabbal oltó kézi tűzoltókészülék.	MNOSZ 9615	Égést késleltető anyaggal kezelt textilnemű és papír ellenőrző vizsgálata.	MNOSZ 15606 T	Tűzcsapok és tűzcsapszerelvények karbantartása.
MNOSZ 1040	Rúgós felfüggesztő.	MNOSZ 9771	Földalatti tűzcsap.	MNOSZ 15608 T	Tűzcsapszerelvény - s rény földalatti tűzcsaphoz.
MNOSZ 1041	Egyetemes felfüggesztő.	MNOSZ 9773	Földfeletti tűzcsap.	MNOSZ 15609 T	Tűzcsapszerelvény - s rény földfeletti tűzcsaphoz.
MNOSZ 1042	Jelzőtábla tűzoltó vízforráshoz.	MNOSZ 9780	Kézi, hordozható tűzoltókészülék vizsgálata, átvetele, karbantartása és ellenőrzése.	MNOSZ 15631 T	Tűzveszélyre figyelgető és tűzoltósági jelző táblák.
MNOSZ 1046	Útmutatás a kézi tűzoltókészülékek használatosságára.	MNOSZ 9781	Önműködő zuhanyberendezés (Sprinkler).	MNOSZ 15633 T	Üzemanyagtároló tel
MNOSZ 1049	Hordóba szerelhető benzinszivattyú.	MNOSZ 9783 T	Helyhez kötött szénsavoltó berendezés készítésének és alkalmazásának szempontjai.	MNOSZ 15634 T	Önműködő zuhanyberendezés kiegészítő vírráccsal (fél Sprinkler)
MNOSZ 1600 T	Biztonsági szabályzat erősáramú villamosberendezéshez 100 voltig.	MNOSZ 9784	Zuhanyberendezés szomszédos tűz elleni védelemre.	MNOSZ 15638 T	Háti bromidoltó.
MNOSZ 1607	Olajoskanna, négyszögletes.	MNOSZ 9785	Gyengeáramú tűzjelzőberendezés.	MNOSZ 15639 T	Targoncás tetraoltó.
		MNOSZ 9789	Habsugárcső és szerelvényei.	MNOSZ 15644 T	Léghabbal oltó hordozható tűzoltókészülék literes.
		MNOSZ 9790 T	Tűzveszélyes folyadékok raktározása, kezelése, szállítása.	MNOSZ 15645 T	Targoncás léghabolt literes.
		MNOSZ 9904 T	Kismennyiségű tűzveszélyes folyadékok tárolása.	MNOSZ 15649 T	Szénkéneg tárolására alkaló edények és lémenyek.
		MNOSZ 9905 T	Robbanást gátló szekrény tűzveszélyes folyadékok tárolására.		
		MNOSZ 9906 T	Sűrített nitrogénnel működő tároló tűzveszélyes folyadékok részére (gyógybenzin).		

(A szabvány száma utáni T betű jelenti, hogy azok a szabványok még tervezetek.)

llóság használatában számos MÁVAG-nyú nyitott targonca van a 800-as kismotorfecskendő szállítására. Ezek az ú. n. mcák jól beváltak a gyakorlatban, mutatkozik náluk hiányosság, hogy kevés hely van rajtuk a különböző tar-elhelyezésére. A tartozékok nagyrészt lük vaslábadában helyezhetők el zsúfolt aságban, ahonnan hosszas keresgélés et nagynehezen elővenni azokat. Ez a időt károsan meghosszabbítja, ami a szempontjából legértékesebb első per-agyja kárbavesztni.

gárcsövek mögött van hely az áttéti darabok és az osztó részére. Ezek mögött menetirány szerinti baloldalon laposvasból készített 2 db. U-alakú tartót hegesztettek a targoncára, melyben az orsóra tekercselte kút- és szelep-kötelet helyezték el egymás felett. A kötéltartó oldalára hegesztett gumbvason biztosított helyet 4 db. egytetemes kapcsolcsnak és 1 db. földfeletti tűzcsapkulcsnak. A menetirány szerinti jobboldalon pedig az áttéti darabok mögött van hely az üzemanyagkanna részére is, melyet szijazat rögzít a targonca csövázá-hoz (1. kép).

zító kapocs zárja le, amely megakadályozza az állványcső leesését. Ez a rögzítés gyorsabban oldható fel, mint az eddigi — hevederrel vagy szijazattal történő — lektetés, ami a szerelés idejét megkönnyíti.

A szűrőkosár és a gyűjtő részére eddig is a targonca ejtő részén a kismotorfecskendő előtt volt hely egy vaslemezen. Ez a vaslemez azonban olyan közel volt a kismotorfecskendőhöz, hogy a gyűjtő és a szűrőkosár felrakása, levevése igen nehezen volt megoldható, sőt egyes régebbi, nagyobb méretű szűrőkosarak egyáltalában nem voltak felhelyezhetők. Ezen az újítók egyszerűen úgy segítettek, hogy a tartó vaslemez 5 cm-rel előbbrehozták. Ezzel a gyűjtő és a szűrőkosár könnyedén és gyorsan felrakható és leszerelhető.

A MÁVAG-gyártmányú ejtőtargoncán bevezetett fenti módosítások újítások meggyorsítják a szerelést, mert az egyes felszerelési tárgyak könnyen és gyorsan előszedhetők, s ugyanígy vissza is helyezhetők. Ezenkívül az újítók azzal is értek el eredményt, megtakarítást, hogy az újítás szerinti átalakításokat hulladékanyagok felhasználásával az újítók sajátmaguk végezték el. Ezért a Belügyminisztérium Tűzrendészeti Parancsnokság a javaslatot újításként elfogadta és a három újító elvtársat fejenként 100 forint újítási díjban részesítette.

★

A tapasztalat azt mutatja, hogy a széleskörű tűzrendészeti propaganda nagyon elősegíti a tűzcsetek megelőzését. Az utóbbi években éppen ezért széleskörű propaganda indult meg a tűzcsetek megelőzésére, a tűzkárok csökkentésére. A tűzvédelmi propaganda kizsákmányolására, további fejlesztésére javasolta a Fejérmegyei Osztályparancsnokság a javaslatot a teljesítő Simon György tű. őrm. elvtárs, hogy a cigarettacsomagok papírosburkolatára tűzvédelmi jelmondatot nyomtaszanak. A javaslatot a Belügyminisztérium Tűzrendészeti Parancsnokság újításként elfogadta és Simon György tű. őrm. elvtárs részére 100 forint újítási díjat állapított meg. A tűzrendészeti Parancsnokság intézkedésének eredményeképpen az újítást megvalósították és a cigarettacsomagokon máris láthatjuk a tűzvédelmi jelmondatokat, amelyek általában figyelmeztetik a dohányzókat a tűzrendészeti előírások betartására.

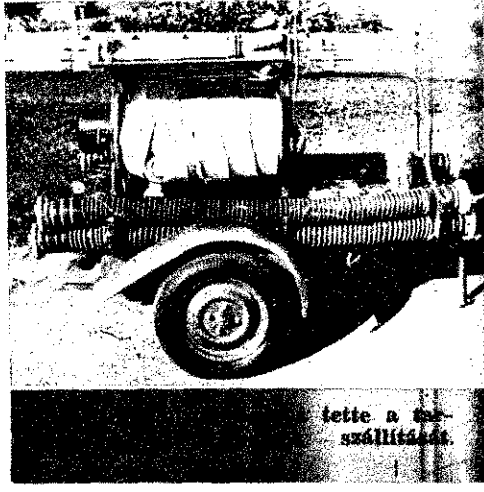

lette a szállítást.

Újításuk alapján a targonca csövázának felső részére erősített laposvasak között helyeztek el egy készlet háromrészes dugóletrát is. A dugóletrákat elcsúszás ellen ugyancsak a csövázra erősített laposvasból készített U-alakú tartó rögzíti. Az állványcsövet és a tűzcsapkulcsot a dugóletrátartó mellé erősített, szintén laposvasból készített U-alakú tartóba helyezik (2. kép). A tartó felső részét átfordítható rögzítő

lekben vázolt hiányosságokon, hátrásegítettek újításukkal a budapesti oszcsnokság állományába tartozó Veres ú. őrm., Szauder István tű. szkv. és ajsos tű. őrv. elvtársak. Újításukkal tették a tartozékoknak, az eddigi vasá-írtető zsúfoló elhelyezését. A vasláda vaslemezt hegesztettek, melynek első yer elhelyezést 3 db. sugárcső. A su-

Mi a megoldás?

Járőrszolgálat megjavítása c. feladvány megoldása

Gondolkozzunk, azután cselekedjünk!

ásból megállapítható, hogy nechanikusan végezte fel-A tűzoltói szolgálat a ineti napot helytelenül meg, hogy az üzemhelyi- em valószinu a tűzveszély, árdőrvonalból a fameg-üzem ellenőrzését kikap-

könnyelmű viszonyulást bizonyítja az a tény, hogy az őrs csak a tűz alkalmazásával jött rá arra, hogy a falli tűzcsapról szerelt sugár alkalmatlan az eredményes beavatkozásra. Az így adódott hibák sorozatából erednek azok a nagy kárral járó tűzcsetek, melyek a tűzoltóság rossz munkáját bizonyítják, s amelyek népgazdaságunkat gyengítik.

Nem végez jó munkát az az őrs, mely a járőrszolgálatot mechanikusan végzi, ahol az éberséget szem elől tévesztik, ahol az őrs nem minden tagját tölti el a járőrszolgálat fontosságának hite, ahol az üzem tűzvédelmét nem tudják biztosítani.

2. A tűz kiterjedése azért következtethető jött, mert a járőr nem ellenőrizte a famegmunkáló üzem helyiségeit.

A famegmunkáló üzemek a tűzveszélyes üzemek közé tartoznak. A veszély fokozódik, ha a munka beszüntetésekor a hulladékot nem távolítják el, s az üzemhelyiségeket nem vizsgálják át. Ebből adódhatott, hogy a kályhában maradt tűz, a bekapcsolva hagyott villamos melegítő, olajos rongy, ki nem kapcsolt villamos hálózat, a villamos berendezés tűzet okozott, amely az ellenőrzés hiányában kifejlődhetett.

Nem szabad azonban figyelmen kívül hagyni a tűzcsetek személyi vonatkozásait sem. Minden esetben fel kell deríteni a tűzkeletkezések személyi hátterét, mert a részletekre menő vizsgálat nem egyszer fényt derít az elsőséges kezek kártevő cselekményeire.

Raktártűzet jeleznek. Az egység Csepel-Diesél 1000 l/p gépjárműfecskendővel vonul ki. A helyszínre érkezve azt látják, hogy a Fehéreműgyár kétemeletes raktárépülete ég. A feliderítés folyamán megállapították, hogy a raktárépület földszintjén keletkezett tűz a földemék átégése folytán minden szintre kiterjedt.

Tűzoltásra két vízforrás között választhatnak. Az 1. sz. bővízü kút a raktártól 160 m távolságra van, a vízszint mélysége 7 m. Az utánfollyás azonos az elszívott mennyiséggel. A 2. sz. földalatti vízmedence a raktártól 300 m távolságra van, úrtartalma 200 m³. A vízszint 1 m mélyen van.

A fecskendő szabványos felszereléssel van ellátva. A sugárcsővek közül 3 db. „B” sugárcső szabályozható, 1 db. „M” sugárcső nem szabályozható.

A vezénylő elhatározza, hogy a tüzet három sugárral támadja, egy sugarat védelemre rendel addig is, míg a segítség megérkezik. A sugarak felállítási helye az ábrán látható.

Kérdések:

1. Melyik vízszervezési hely használata előnyösebb? Indokoljuk meg, hogy miért.

2. Tekintettel a kiterjedt tüzre, annak sikeres oltása erős és bővízü sugarakat igényel. A vezénylő úgy rendelkezik, hogy a sugárcsőveket 14 mm-re állítsák. Milyen nyomás és milyen vízteljesítmény várható ilyen feltételek mellett?

(A víznyomásra és vízteljesítményre vonatkozó adatokat bármely rendelkezésre álló táblázatról beolvashatjuk. Ilven táblázatot található a tűzoltószabványban is.)

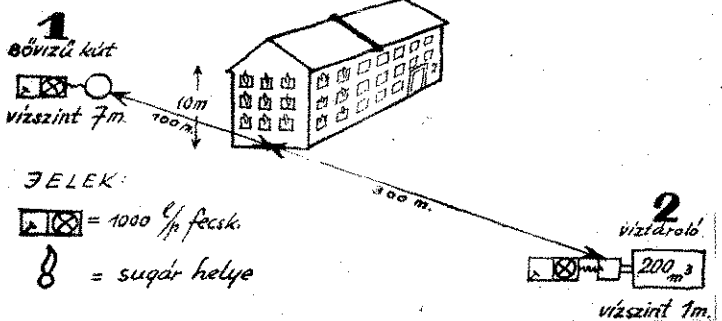

hárthatatlan okból mégis ezek, az a keletkezési he- gkisebb kárral legyen el-

minősíthető és nagyfokú ánsára vall az is, hogy revételekor nem találják bejárátának kulcsát. Ebb- a kapkodás, a fevesztett- ítő erőszakos feltörése. Ha z árral ellátott vasajtó- : szemben, a behatolás tő- sedelmét jelenthet. től szolgálat elhanyagolá- zoltól feladatukhoz való

Móricz Zsigmond: ÖKÖRITÓ

„Nem csináltam szociográfiát tanulmányokat, hanem a szívemen íródtak fel a nép életének mély rezdülései!” — mondotta Móricz Zsigmond (1879–1942). Egy más alkalommal pedig a következőket állapította meg írói munkásságáról: „Ha volt valami abban az írástémában, amit én kitermeltem, a legfőbb értéknek azt tekintem, hogy eredeti és hiteles tanulmányok alapján közöltem azt, amit a népről írtam.” Móricz Zsigmond „igazmondó” írónak szerette nevezni magát. S valóban az igazság szenvedélyes vágya és az élet hűségesebb ábrázolásának igénye teszi érthetővé Móricz Állandó és rendszeres országjáró útjait.

Élmények sokaságát raktározta el magában egy-egy útja alkalmával. ezeken alapozódott művészetének realizmusa. Művészetének legnagyobb értéke is ezzel magyarázható: a harcos, bíráló állásfoglalás korának embertelen társadalmi rendjével szemben. Ezért üdvözölte újjongva a forradalmat. Nem volt forradalmár, de izzig-vérig demokrata volt, s amikor a for-

radalom valóságáá vált, fenntartás nélkül mellé állott. Bizakodó lélekkel járt a proletárdiktatúra idején az újonnan alakult termelőszövetkezeteket, mert érezte, hogy a proletáriátus győzelme a nép új, szabad, boldog emberi életének korát hozza el. A forradalom tudatosította Móriczban az úri Magyarország belső válságát, s azt, hogy ezt a társadalmat feltartóztatatlannul pusztulás várja.

Az alább között írtaort egyike Móricz legjellegzetesebb írásainak. Az 1910-es borzalmas szerezétsétségről, az ököritői pajtaégésről írta azzal a céllal, hogy megmutassa a vidék e'maradottságát, s egyben rámutasson a felelősen úri, megyei vezetés tarthatatlanságára. Írását, mint később a többi hasonlót is, az úri Magyarország agyonhallgatja. Móricz keserűen, de annál számonkérőbben így emlékszik meg ezekről az „agyonhallgatásokról”: „... a társadalmi evensúly fenntartását nem tudták elképzeálni másképp, csak úgy, ha a nép megmarad a mély tudatlanságban és szegénységben. Állandó ret-

tegés veszi körül ezt a problémát, az uralkosztályoknak mindig attól kellett félniük, hogy a forradalom tör ki, míhelyt levegőt kap a san, lappangóan füstlőgő tűz.”

Ez a megállapítás jellemzi általában Móricz egész írói működését. Így azután érthető, hogy — 1942-ben — a temetésén a hivatalos Magyarország egyáltalában nem képviseltette magát a hivatalos irodalmi társaságok sem jelen meg. A népi írók kis csoportja mellett n kások, parasztok, dolgozó kisemberek árkörül sírját. Azok búcsúztak tőle, akikért colt, s akiknek a sorsát egész életében a vén viselte.

Móricz Zsigmond egyike legnépszerűbb íróknak. Művel egymás után jelennek meg kiadásban. A műveiből áradó népszerűet hazafilasság, a nép ellenségeivel szembeor gyűlölet teszi szocializmust-éptő néplünk venci-írójává Móricz Zsigmondot.

A kik a magyar parasztot megírták, Szentivői Szabó Lászlótól Gárdonyi Gézáig, azok mind ugyanabból a szögből nézték a szegényembert. A jólelkű úr szemével, akinek tetszik ez a nála primitívebb emberállat, akit meg lehet figyelni, lehet kedvelni, s bármikor ott lehet hagyni a faképnél; de nem lehet szeretni és gyűlölni, nem lehet vele érezni, mert hisz annyira alattunk áll rang, mód és műveltség dolgában, hogy nem is juthat eszébe senki írónak, hogy egyenrangúnak érezze magát velük. Ezért látják csak a külsejét a parasztnak. Csokonait és Jókait közelebb viszi hozzájuk valami rokonanyag, ami az ő lelkükben közös volt a magyar paraszttal: mindeniknél a humor képessége volt ez, s Csokonainál élesebben, keményebben, durvábban, élettellesebben csendül ez a humor, Jókainál lágyabban, melegebben, színesebben, de az eredeti tőből fakadatan. Csupán egy írónk van, aki teljesen keresztül-kasul ismeri, érti, méltányolja s egészen magához valónak veszi a parasztot: Arany János.

A magyar paraszt igen gazdag anyag, aminek fő oka minden bizonnyal az ősisége. Úr a magyar paraszt, a nemes magyarságnak szellemi örököse; nagyrészen, különösen a tisztább, a jobban elzárt, tehát népanyag-konzerváló vidékeken testi örököse is. Ököritő vidéke éppen ilyen tájék, és sehol sem szebb a magyar paraszt faja, s különösen sehol sem gazdagabb, romlatlanabb, értékesebb a nyelve, a szelleme, a humora, a lelki tartalma, mint éppen errefelé a Szamosháton s a Tiszaháton. Ha idegen ember kerül közéjük s csak látja őket, csak beszél velük, de semmi anyagi érdek nem hozza igazi viszonyba velük, akkor egészen a sablonos magyar paraszt-irodalom szemével látja őket; csupa dallásság, okosság, kedves magabiztosság, remek humor, hatalmas tréfa-képesség, erős munkabírást, úri mulatnitudás és csupa tetsző, szeretni, dicsérni való tulajdonság ékesíti őket. De ha úgy esik, hogy érdek, anyagi érdek, pénzkérdés hozza össze az idegent evvel a paraszttal, kellemetlenül és dühösen veszi észre, hogy ravasz, komisz, telhetetlen a paraszt, se istent, se embert nem ismer, s ezen a nyomon elindulva látja, hogy durva, szabadszájú, okatlanul makacs, megátalkodott, okos szóra nem hallgat, amellet lomha, rendes munkára nem való, s fajtalan, lelketlen... És örül, ha végül ép bölrel szabadul közülük.

Hol már az igazság? Bizonnyal valahol közepben. Mindezek az erények és bűnök megvannak a magyar népben, s részben a történelmi osztály, a nemesség hagyatéka nála, részben a világ minden pórnépével közösek és a nagy szegénységéből s az élet nyomorúságából fejlettek. A magyar nép értékes anyag, nem is lehet becsebbebb kívánni már parasztnépnek, mert az már nem lenne többé paraszt, hanem valami lendülésre kész fok, amely belső kvalitásai miatt kénytelen a baromi munkát otthagyni s a magasba, a szellemi munkára törni. A magyar nép olyan, hogy azzal lehetne valamit kezdeni, de az a baj, hogy a fölötte álló rétegek nem olyanok, amelyekből jó áradhasson lefelé...

... És ez mind oka annak, hogy Ököritón leégett egy csűr, s benne negyedfélézsáz ember.

Hogyné volna oka, mikor éppen ez az eset mutatta meg oly rémesen, hogy a félvak magyarnak is meg kell látnia, hogy a mi népünknek mit hoz a kultúra, ecsdiláp lecsapolást vagyis a piszkos, szegény életnek végét — óh, nem azzal, hogy

a félfilléreket hozó földnek az értékét s a jövedelmét százasra emelte, hanem azzal, hogy a félfilléreket is elvette a jából, s rágszméltette a népet, hogy itt nem lehet megélni fölös nép menjen Amerikába. A falu szélén futó vasúton! Am nek allg is van egyeb haszna — mert az ugyan nem has Pál Estánnak, hogy ma vasúton megy Ököritőről Győrtele nem haszon, hanem tíz krajcár pénzkidobás.

És a kultúra hozta, a kultúra a táncrendet. Ez a nyomtat papírlap jelzi legtisztábban, mi történt hát a néppel? Az, hogy bizonyos kultúrigényekre tett szert, de semmi kultúrmut képességre. A föld jövedelmét sem tudták növelni, de a mély kiadások horribilis módon felszöktek. Nem faekével s tanak ugyan, de nem is haladnak egy lépést sem Hollai földművelése felé. A maguisközte vászonruhából ellenben ki keznek, anyagi képességeiket messze meghaladó módon rü kodnak. Jön a divat, itt is van a nyakukon, megtanítja ök fényűzésre, közel hozza a várost, ahol a legújabb divatú bl kat lehet varratni; ellenben nem hoz semmiféle piacot; kér lenek ma is búzát termelni, meg tengerit s egy kevés árpa álmodni sem tudnak róla, hogy lehetne a kiszipolyozott földnek kiszedni a zsírját.

Mit hozott hát a kultúra? Azt, hogy a régi halász, pás tehetetlen földtúró parasztnép világába nem hozott realis k not, de hozott morális kárt. Ma nagyobb divat ezekben a vakban a durvaság, a szívtelenség, a komiszság, mint bárm is volt; ma, aki valamit ad magára, helyke és kemény é istennel sem törődött! Mert ő az első a világon!... Mi is tő Ököritón? A szomszéd falvakban van már rezesbando — hát lesz nekik is! De olyan, hogy olyan nincs több a megyé és neki a falunak, neki a környéknek, fel kell hajtani a n itt legyen mindenki husvét-vasárnapján! Mert olyan va kell csinálni, amilyen még nem volt! Azért is kell vasárn tenni, ünnepe első napjára, ami eddig rettenetes szépségtörés volna! Táncolni! Ünnepe első napján! De mit! Ott egye a a papokat, ahun egy kicsírázott. — szakadjon rájuk az ég, egy darab isten!...

Ez a tónus az, ami az egész életükben uralkodik, s ami teremtette a rettenetes bajt.

Beszögezték a kaput? Hát persze, hogy beszögezték! Ho szögezték volna be, mert még a császár sem jön be ott fi nélkül! Próbálja meg! Míg a koronát le nem teszi! De mé se néz oda korona nélkül senki! (Valaki, éspedig úriemb fiát akarta bent megkeresni, nem engedték be, míg nem Nem volt nála pénz, ami falun rendes dolog, — így men meg; mert épp abban a percben tört ki a tűz. S emiatt n kült meg a kiskfia is, mert azt sem engedték be nézőnek kc nélkül.)

Ha jött volna egy bölcs ember, aki megmagyarázza n milyen veszély fenyegeti őket, ugyan ki hallgatott volna bortól, kedvtől és mesterségesen eldurvított, maga erejétől dult nép közül? Senki.

— De barátom, mindenki odaég, ha beszélgetik a kapu

— Égjen, de pénz nélkül nem jön be senki!

s nem ég oda, aki nem fizet, hanem maguk, akik fi-

g az isten! Sohse égett még oda senki!
l otthagyja a bölcs embert ez az egy is; mert mind csak feje után okos, csak arra hallgat, amit a falu mond! in pedig a „magyaros keménység“ a divat, még a lá- olyanok akarnak lenni. Más ma ezekre nem hat, csak e szépszóval, se rosszal; a jó tanácsra siket, a parancs- ben dacol. Megjárná a szolgabíró, ha önértüket nem ántani, a szívkre próbálna hatni! Szív nincs! Parancs? edig visszaüt! Hiszen csak ne engedték volna meg, hogy sanak abban a csűrben, lett volna olyan kis forradalom, sendőrség se bírt volna velük vérfürdő nélkül.

z petróleumlámpát és lámpiont hozott a kultúra, mely- kodva ötszázan mertek máglyára állni. Mert míg fák- ilágítottak, addig bizony nem tácolt a csűrben senki éjt- ennek a „magyaros keménységnek“ adták bizonyosságát a jeli falvak, mikor vasárnap megtartották a táncmulat- lapok felháborodva írtak Komlótótfaluról, hogy vásár- volt. Látszik, hogy aki írta, nem ismeri a népet. Persze, colt; hát Budapesten nem tartottak meg valami bált mert elsüllyedt egy hajó valahol háromezer utassal, vagy ssina romokban hever? Komlótótfalutól Ökörítő csak- an messze van, mint Budapesttől Messina! Azok nem ifalvak, közbeesik Szamosbecs, Sima, Tatárfalva, Sályi, jlak, Porcsalmás, s ez a hat falu úgy elválasztja őket l, hogy bár két-három óra járás az egész szekéren, egen vannak Tótfaluban, akik sohasem voltak életükben , s annyit tudnak róla, hogy az ökörítóiak náluk men- sztül Szatmárra.



minek a magyaros keménységnek az ökörítói szerencsét- kkor adták legfőbb bizonyosságát, mikor meglátta az esze- n, durván, nagy erővel táncoló tömeg azt a feljutó tűz- amely fellobbant, szikrázott a száraz lombokon a tetőig. en a pillanatban teljesen elvesztette az az ötszáz emberi andzant a kultúrát, amely a sokezeréves szellemi műve- l rájuk jutott. Fenevadakká változtak, nemcsak a rémü- isa alatt, de azért, mert arra voltak mintegy ránevelve, bben a percben nyers állatokká legyenek. A táncos le- köllel ütötte el a lányt, ordítva vágott előre, egy másod- att földre voltak tiporva az elől állók, akik az út sodrá- ltak, nem a kapu felé rohanókéban. És senki sem ért a z, hanem bent, két lépésre attól, eleven máglya nőtt az ikat tönkretevő boldogtalanokból. A jelenlévő emberi erő- nmi része sem használódott el a kapu kitérésére, s a hir- elcsapó füstben és tűzben a legparányibb emberi ész és nélkül mintegy szétrobbanva sült ki az emberi testekbe energia. Alig-alig néhányan mentek ki a nyitvalévő kis jellemző, hogy volt legény, aki kívülről, tehát a szabad , tiszta ésszel tört be, s így az emberhalom alól ki tudt a ni hugát és épségben vitte ki a pokolból. Ellenben a töb- holdogtalan állatok, ott veszttek, mintha csak nem is az lépére teremtetett lények lettek volna, hanem kosok és bá- a tűzben. És fölfelé meredt a karjuk és a szemük, s

mikor annyira nőtt az emberhegy, hogy elértek róla valami há- rom méter magasban lévő nyilást a csűr falán, azon ugráltak ki az emberek, így megmenekültek mintegy százan. És a letapod- tak visszarángatták, akit tudtak, s volt, akit egészen kettészakí- tottak.

És mi történt a tűz óta?

A nép, mint minden félcivilizált és erősen vallástalan nép, rettenetes apátiába süllyedt. Az égett emberek elbujtak és elmenekültek, mert jól ismerik az orvosaikat, akik barbár módra henteskednek s követelik az őket nagyon jogosan meg- illető, valójában igen kicsiny díjakat. De a parasztnak minden krajcár igen nagy pénz, még akkor is, ha vásárol, hát még mikor csak az egészségét kell vele megfizetni. Nem is lehetett össze- írni, hányan sebesültek meg, míg végre egy hét múlva híre ment és bizonyossá is lett előttük, hogy most ingyen gyógyítá- nak és ingyen adják az orvosságot. Az államnak valóban ingyen kellene adnia a népek: tanítót, orvost és ügyvédet.

Azonban nemcsak a nép viselte magát paraszti állapothoz illően, az urak is nagyon úri módon fogták fel a dolgukat. Csak az alispán és főispán szerepét látni tisztán. Nagyon keményen lehetne megtámadni a magyar közigazgatást ennek a két úrnak magaviseletét általánosítva. Az alispán lesürgözyi a budapesti mentőegyesületet, amely felajánlotta a segítségét: „Szíves kész- segükért köszönetet mondva, értesítem, hogy Ökörítón egyéb munkálat nincsen, mint háromszázon felüli hulla eltemetése.“ Ebben a pár sorban benne van a magyar úri gavalléria hetven- kedése, oktalansága s a hivatalra, a nép atyjának szerepére nem termett ember minden lelkiismeretlensége. Míg az alispán ezt a táviratot írta, minden biznnyal ünnep utáni katcenjammeré- től többit szenvedve, mint a szive fájaldalmától, ezalatt száznál több ember ordított és nyöszörgött, halálverítékekkel kiveret, égett testtel... S az alispán csak egy hét múlva józanodott ki any- nyira, hogy a mentőegyesület újabb ajánkozására elfogadta a segítségüket.

A magyar közigazgatást sokan szidják, pedig szabad és füg- getlen embereké teszi az egyes tisztviselőket. Ennél na- gyobb áldat nem is lehet elképzelni, ha a tisztviselő rátermett a hivatalára. Az a legjobb hivatal, ahol az okos, becsületes és derék ember hadvezér lehet! Cselekedhet! S rögtön csatát nyer- het; nem kell paragrafusok békóival küzdenie, s nem kell még a lélekzetvétele is felettes hatóságtól kérni három aláírással el- látott engedélyt. Ma már a katonaságnál is megszűnt a sza- badkéz. Talán utolsó tér, ahol megvan: a magyar közigazgatás. Szomorú volna, ha itt mint rendszer bizonyulna oktalannak és károsnak az emberi szabad akarat és szabad lélek számára biz- tosított cselekvési tér. Eppen ezért a vármegyei tisztviselők hi- vatali vétkeit csak egy szempontból kellene vizsgálat alá bocsá- tani: rászületett vezérhez méltó volt-e a működése, vagy nem? Ha nem, akkor menthetetlenül azonnal el kell bocsátani az em- bereket. Ezt a rendszert nem lehet más módon egészségesen fenntartani.

Pedig a magyar népek ilyen hatóságra volna szüksége, ez felelne meg a nép természetének, s ezzel lehetne csak a magyar népet arra a színvonalra emelni, amelyre belső erejénél fogva joga van.

Ha felelős a magyar paraszt azért a durva és elmaradott és nyers lélekért, amelyet a legegyszerűbb megfigyeléssel meg lehet állapítani nála, százzorta jobban felelősek az összes felettes hatóságai, amiért nem képesek rájuk hatni s a lelkükben lévő rendkívüli nagyértékű anyagot igaz kultúrával kiművelni.

Az ökörítói szerencsétlenségért felelős minden tanító, min- den pap, minden szolgabíró, minden jegyző s minden vármegyei hivatalnok, akinek 1848 óta köze volt ehhez a faluhoz. Fel egé- szen a mai belügyminiszterig, ha ez nem vette tudomásul az al- ispán hirhede táviratát. Csak a főispánok nem felelősek sem- miért. A főispánt nem azért küldte le a kormány a megyékbe, mert felteszi róluk, hogy lelkük van s a megyének hasznára les- nek, hanem azért, mert szép a nevük, mint egy lobogó és leg- alább is olyan daliák, mint a vármegyei hajdúk: tehát nem dol- gozni kell nekik, hanem reprezentálni! Ilyenformán Szatmár megyének most ideális főispánja van. S ez az úr két nevezetes dolgot jelentett ki: „addig nem megy le Ökörítőra, amíg el nem temetik a halottakat, mert ezt a látványt nem bírják az idegei“, s hogy „Ökörítón nincsen szükség segélyre, csak egy díszes em- lékoszlopra“.

Bizony, bizony, akárhová nézünk, az ökörítói tűz világa mel- lett csak szomorú látnivalók tűnnek szemünk elé.

Sportéletünk

A Budapesti Dózsa 1953. évi munkája

A Bp. Dózsa vezetősége 1953-ban igyekezett az 1952-es olimpiai év tanulságait felhasználni. A tömegesítés és minőségi eredmények terén számokban kifejezhető javulás mutatkozott annak ellenére, hogy a minősítési szinteket felemlítették. A Bp. Dózsa minden sportkörnél, minden szakosztálynál arra törekedett, hogy a BM. dolgozóit minél nagyobb számban bevonja a sportolásba.

A párt- és kormányhatározat következtében a belügyminisztériumot és ezzel kapcsolatban a sportegyesületet is átszervezték. A volt Bástya négy minőségi szakosztályát (célöv, sző, lovas és motoros) és az összes Budapest területén lévő tömegsportkörét átvette a Dózsa.

Megszilárdították a kapcsolatokat a felsőbb sporthatóságokkal, az OTSB-vel, a BTSE-vel, és a társadalmi szövetségek munkájában egyre több Dózsa-tag vesz részt.

A sportolók nevelése terén még mindig sok volt a hiányosság, nem tudták kellőképpen biztosítani a szakmai és politikai továbbképzés előfeltételeit. Az egyesület gazdagodott a Sztálin-úti klubhelyiséggel, melyre a közösségi szellem kialakításában és a klubszeretetre való nevelés terén fontos szerep vár.

1953-ban csak a sportkört tagok MHK próbáztatásával foglalkozott a Bp. Dózsa. 4451 fő próbázott és ebben a számban a patronált iskolák tanulói nem szerepelnek. A Bp. Dózsa 11 esetben rendezett versennyel összekötött tömeges próbáztatást.

A Bp. Dózsa sportolói egyéni és csapatversenyeken 104 országos bajnokságot, 69 második helyezést és 57 harmadik helyezést értek el. A Budapest-bajnokságok során 71 első, 49 második és 31 harmadik helyet szereztek, 31 magyar csúcseredmény fűződik a Bp. Dózsa sportolói nevéhez.

Az 1952. évi 956 minősített versenyzővel szemben 1953-ban 1412 versenyzőt minősített a sportkör, ebből 66 érdemes és 271 elsőosztályú versenyzőt. Társadalmi edző- és vezetőképző tanfolyamon 28 társadalmi oktatót, 43 harmadosztályú játékvezetőt és versenybírókat képeztek ki.

Az egyes szakosztályok munkájáról röviden az alábbiakban számolunk be:

AZ AKROBATIKUS TOBNA-SZAKOSZTÁLY két országos bajnokságot nyert. Legeredményesebb tagjai Egerer Gyula t.ü. törm. — aki munkahelyén is kiválóan dolgozik — és Garzol Sándor t.ü. hdgy. elvtárs.

AZ ATLETIKAI SZAKOSZTÁLY ebben az évben is megnyerte a Béke Kupát. A legnagyobb létszámú szakosztály és a legtöbb minősített versenyzővel rendelkezik. Kiemelkedő eredményt ért el Földessy Ödön r. fhdgy., aki 1953-

A CÉLÖVŐ SZAKOSZTÁLY a volt Bástya versenyzőivel igen megerősödött, amit az bizonyít, hogy az önműködő sportpisztoly-csapatversenyben a világcsúcsnál jobb eredményt értek el. 12 országos bajnokságot nyertek a szakosztály tagjai. Tízoltó elvtársainak nagyobb számban kellene bekapcsolódnia ennek a kitűnő szakosztálynak a munkájába.

A KAJAK SZAKOSZTÁLY legeredményesebb tagja Urányi János t.ü. fhdgy. elvtárs, aki a moszkvai

patban megvannak a képsés de valószínűleg nem minden közésre készülnek a csapat t egyforma lelkiismeretességgel. közösségi szellem sem volt felelő az elmúlt év folyamán gyöbbs gondot kell fordítani a pat tagjainak nevelésére. De ja nia kell a csatársor gólképess nek is.

A LOVAS SZAKOSZTÁLY l emelkedőbb eredménye a b resti nemzetközi lovasverse Sztolai Albert és Karcsó Imre helyezése. A szakosztály tagjai magyar bajnokságot nyertek.

AZ ÜKÖLVÍVŐ SZAKOSZTÁLY szereplése jóval eredményese lenne, ha tagjai egészséves e folytatnának és nemcsak egy versenyre készülnének fel. Ért volt a Honvéd elleni kétszeres patgyőzeimük.

A RÖPLABDA SZAKOSZTÁLY férficsapata a Magyar Népkö sasági Kupa döntőjének részve volt, és csak a pillanatnyi forma döntött szoros küzdelem a Csepeli Vasas javára. A nőcs fiatal erőkből áll. Második éve repel az I. osztályban, s az o gos bajnokság negyedik helyé a Budapest-bajnokság második lyét szerezte meg 1953-ban.

A TENISZ SZAKOSZTÁLY jai az országos férfi és női cs bajnokságot nyerték meg. A B pesti nemzetközi versenyen D versenyző nyerte a férfi Egy vegyes páros és a férfi páros senyt.

AZ ÚSZÓ SZAKOSZTÁLY a Dózsa legeredményesebb ne szakosztálya. A fiatal tehetsz egész sora került ki Gróf Ödör szs., edző keze alól. Közülük gvar László idei eredménye a ján a 100 m-es hátúszás világv listáján a második helyet fog el.

A VIZILABDA SZAKOSZTÁLY az 1952. évi országos bajno megnyerésével és kupagyőzelm szemben 1953-ban csak a bajno második helyét tudta kivívni.

A VÍVŐ SZAKOSZTÁLY t. között sok a fiatal tehetség, válogatás szempontjából az u pótlást képviselik. Kiemelked zültek Gábor Tamás t.ü. törm., ral Antal t.ü. hdgy. és Somodi jos t.ü. hdgy. A szakosztály ki kollektívájának kialakításában jelentős része van a szakos elnökönek, Kálmán István t.ü ezredes elvtársnak.



A Bp. Dózsa-Bp. V. Lobogó Dózsa

ban háromszor javított magyar rekordot, minden nemzetközi versenyét megnyerte és 76 cm-es csúcseredményével az európai ranglista első, a világranglista második helyére került. Bánsági Teréz t.ü. törm. a 300 m-es síkfutásban ért el jó eredményt.

BIRKÓZÓ SZAKOSZTÁLYUNK a kötöttfogású országos csapatbajnokságot nyerte meg. Tagjai közül Szilvási a nápolyi világbajnokságon második, Baranya a bukaresti VIT-versenyen első helyezést ért el. A szakosztály állandó válogatottjai közül Völgyl László t.ü. fhdgy. munkája emelkedett ki.

és bukaresti nemzetközi versenyeken ért el első helyezést.

A KERÉKPÁR SZAKOSZTÁLY egyik legeredményesebb szakosztálya volt a Bp. Dózsának. Eredményei közül kiemelkedik a hatnapos magyar körverseny egyéni és csapatgyőzelme. A hegyi bajnokságban, az országúti 100 és 200 km-es bajnokságban is diadalra vitték a Dózsa színeit. A kitűnő eredmények Kis Dala József t.ü. szds., Sere Gyula t.ü. fhdgy., Szabó Lajos t.ü. hdgy., Domján Gyula t.ü. fhdgy., Sipos Lajos t.ü. fhdgy., Ötvös János t.ü. fhdgy. és Simó János t.ü. alhdgy. nevéhez fűződnék. Az eredményes munkához nagy mértékben hozzájárult a szakosztály elnökének, Horváth Sándor t.ü. alezredes elvtársnak kiváló munkája.

A KEZILABDA SZAKOSZTÁLY mindig egyik erőssége volt a magyar kézilabdaspornak. 1953-ban a terembajnokság után az országos kispályabajnokságot is megnyerték sportolóink és a nagypálya országos bajnokságon második helyezést értek el. A szakosztály munkáját erősen gátolta a felkészülés lehetőségének (pályahiány) elégtelensége. A fiatal tehetségek közül Vukulya Jenő t.ü. hdgy. elvtárs az elmúlt év folyamán jelentős fejlődésen ment keresztül.

A LABDARÚGÓ SZAKOSZTÁLY NB I-es csapata a mezőny egyik legszesélyesebb csapatának bizonyult. Néhány kiemelkedő eredménye, pl. a Bp. Honvéd elleni győzelem, azt bizonyítja, hogy a csa-

★
Megállapíthatjuk, hogy t.ü. elvtársaink fokozott mértékben kapcsolódtak be a Dózsa sportk munkájába és a viszony a feres testületek tagjaival erősen javult. Az országos elnöksé egyik tagja Micskó Rudolf t.ü. redes elvtárs, a Bp. Dózsa ter elnökségében helvet foglal Ká István t.ü. alezredes elvtárs a budapesti választmánvnak e tagja Viczkó András t.ü. törm. társ.

Az egyes szakosztályok s munkájában is rendszeresen vesznek tízoltó elvtársaink. Re jük, hogy a sportbarátság a ben még szorosabbra fűzi a ka latot a tízoltó testület és a fegyveres testület között.

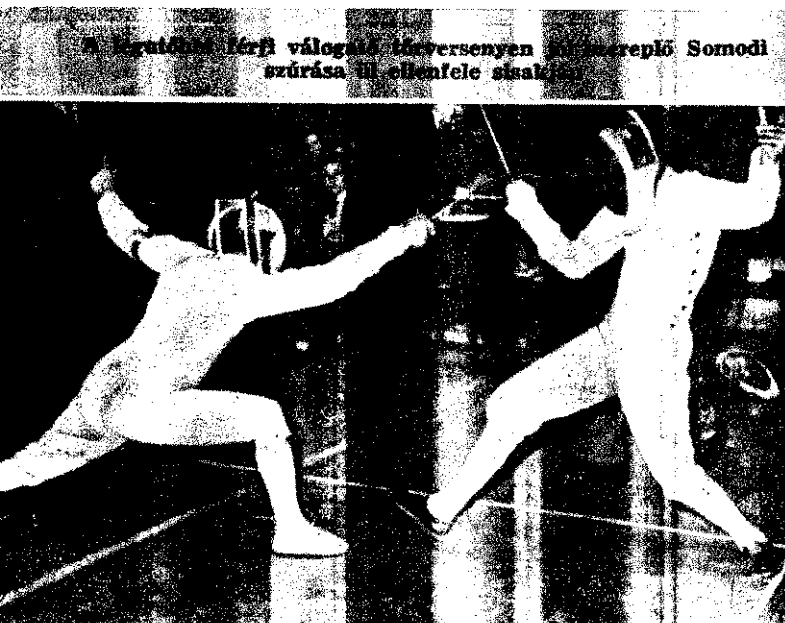

Az országos férfi válogató versenyen Somodi szúrása ill. ellenfele sikál

Pályázati felhívás

Az Országos Tűzoltó Egyesület Titkársága pályázatot hirdet a tűzoltóság életét és munkáját bemutató jelenetekre és versekre. A pályaművek foglalkozzanak a tűzoltó szolgálattal, a tűzoltó hivatás megszeretetésével, dolgozóinkkal való kapcsolatunkkal, a szocializmus építése terén kifejtett tevékenységünkkel, a tűzoltó fegyelem megszilárdításával, és a tűzvédelmi propaganda jelentőségével.

A pályázatot lezárt, jelígis borítékban 1954 március 5-ig kell az Országos Tűzoltó Egyesület címére (Budapest, VI., Bajcsy-Zs.-út 7.) megküldeni.

A három legjobb jelenet írója a következő jutalomban részesül:

- I. díj 2.500.— Ft.
- II. díj 1.500.— Ft.
- III. díj 1.000.— Ft.

A három legjobb vers írója a következő jutalomban részesül:

- I. díj 1.000.— Ft.
- II. díj 500.— Ft.
- III. díj 300.— Ft.

Egy-egy pályázó több jelenettel és verssel is pályázhat. A legjobb jeleneteket és verseket közöljük az Országos Tűzoltó Egyesület műsorfüzeteiben is.

Országos Tűzoltó Egyesület Titkársága

Közös műsoros est

A belügyminisztériumhoz tartozó szervek január 23-án jólsikerült közös műsoros estet rendeztek a belügyminisztérium kultúrotthonában. A gazdag műsort változatossá és színvonalassá tették a testületek kultúresportjai: a BM. Határőrség fúvószenekara, a BM. Erkel zenekara, a Budapesti Főosztály népi zenekara, az Állami Tűzoltóság Központi esztrád zenekara, a Budapesti Főosztály és az Állami Tűzoltóság énekkara, a BV Parancsnokság és a Budapesti Főosztály táncsoportja.

A kultúrotthont zsúfolásig megtöltötték a belügyminisztérium dolgozói, akik nagy tetszéssel fogadták az egyes műsorszámokat. Különösen sikerrel szerepelt az Állami Tűzoltóság Központi esztrád zenekara, amelyet Papp Tibor t. szds. elvtárs vezényelt.

Ez az első közös műsoros est kellemes pihenést nyújtott az elvtársaknak és szorosabbá fűzte a testületek között kialakult kapcsolatokat.

Példamutató községi tűzoltóság

Kevés helyen tapasztaltuk az országban, hogy a községi tűzoltó elvtársak télen is gondozzák felszereléseiket és biztosítanák a zavartalan vonulást lehetőségét. A legtöbb helyen elhanyagolják a felszerelések gondozását, s sokszor még a szertárajtót sem lehet kinyitni a sok hótól. Általában az a vélemény, hogy télen úgy sem igen keletkezik tűz, s így nem származik különösebb baj abból, ha nem fordítanak gondot a szertárakra. Az igazi községi tűzoltó

elvtársak másképp vélekednek. Minden héten rendszeresen tisztítják és ápolják felszereléseiket, kitakarítják a szertárt és havazás esetén szabaddá teszik a szertár előt az utat.

Községi tűzoltó elvtársak! Vegyének példát az igazi tűzoltó elvtársakról és télen is ápolják felszereléseiket. Ne feledjék el, hogy nemcsak nyáron kell a falu és a határ tűzvédelmét biztosítani, hanem télen is!

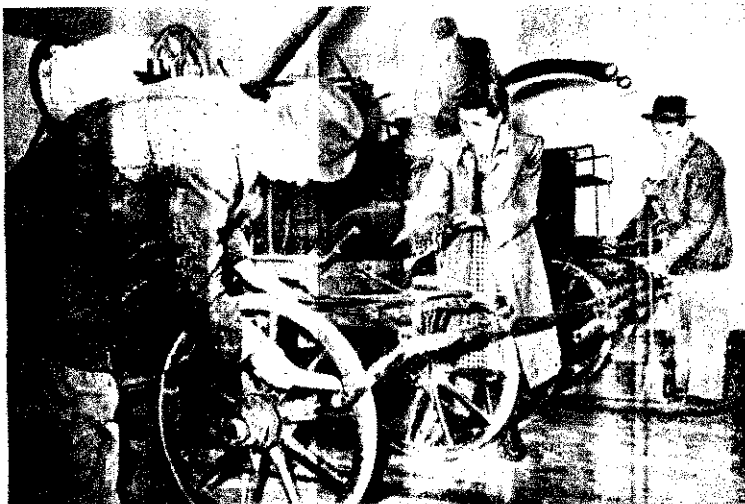

...nk télen is felszereléseinket — mert csak így lehet biztosítani a község tűzvédelmét

Látogatás egy vegyészeti üzemben

Az elmúlt hónapban beszámoltunk a Budapesti Tűzrendészeti Osztályparancsnokság tapasztalatosere mozgalmáról, amellyel az üzemi tűzoltóság munkájának javulását jelentősen elősegíti.

A legutóbbi értekezleten a vegyészeti üzemek tűzoltó parancsnokai cserélték ki tapasztalataikat, s hogy ez a tapasztalatosere még alaposabb legyen, az elmúlt napokban közösen meglátogattak egy vegyészeti üzemet. Az üzemben különböző tűzveszélyes anyagokat és folyadékokat — fémnátriumot, benzint stb. —

tűségének és pártszervezetének segítségével a tűzoltóság jó propaganda és oktató munkát végez tűzrendészeti szabályok betartás érdekében. Ennek eredménye többek között az, hogy a dolgozóknak olyan kísérletekkel is foglalkozniuk kell, amelyek megvalósításával az egy munkafolyamatokkal járó tűzkezelési okokat megszüntethetik.

Az üzemi látogatás eredmény volt, mert az értekezleten a helyi megoldások mellett felszínre kerültek az üzem tűzrendészeti hiányosságai is, amelyek megbeszélés

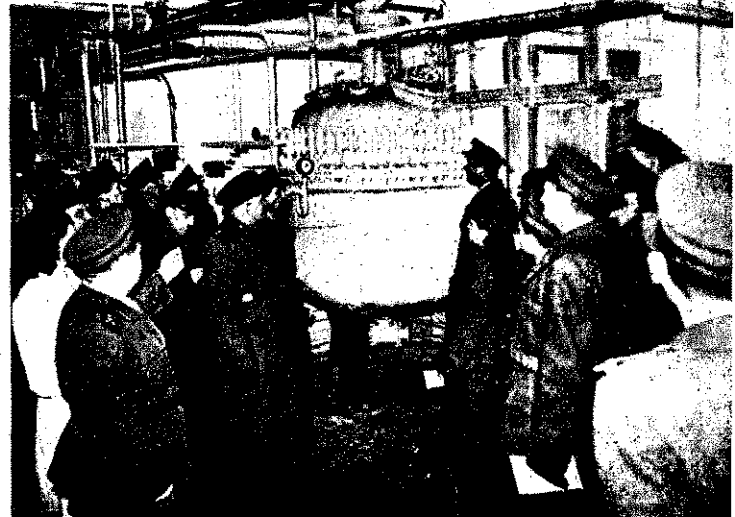

Számtalan értékes tapasztalatot gyűjtöttek az üzemi látogatás alkalmával a parancsnok elvtársak

Ezek értékes percet takarít meg a munkájuk során a tapasztalt felhívásainak



dolgoznak fel, s ezért az üzem mérnöke ismertette a látogatókkal a gyártás menetét, hogy teljesen megértsek az egyes tűzrendészeti intézkedések szükségességét.

Az üzem megtekintése során az üzemi tűzoltóparancsnok elvtársak megismerkedtek a korszerű automata tűzjelzőberendezéssel, a víztárolónál a beépített szívócső alkalmazásával és egyéb olyan felszerelésekkel, amelyek az üzem tűzvédelmét biztosítják. Meggyőződhetek arról, hogy az üzem veze-

sekor a parancsnok elvtársak fontos hasznos tapasztalatot szűrték le. A tapasztalatosere és üzemi látogatás azonban csak akkor lesz igazán eredményes, ha a parancsnok elvtársak a szerzett tapasztalatok alapján felülvizsgálják üzemüket és intézkednek a hiányosságok sürgős megszüntetése érdekében. Ezzel fokozott mértékben erősítjük népgazdaságunk számára oly fontos vegyészeti üzemek védelmét.

Segítünk a községi tűzoltó elvtársaknak!

Az elmúlt esztendőben a mezőgazdasági termények tűzvédelmében eredményes munkát végeztek a községi tűzoltó elvtársak. A Magyar Tű. Hígy., községi tűzoltó elvtársak nagy szerepe volt ebben, mert jól szervezte a munkát és gondoskodott róla, hogy megfelelő létszámú és felszerelt csapat álljon mindig készenlétben.

Az utóbbi időben azonban csökkent az önkéntes tűzoltók száma, mert közülük sokan mint üzemi tűzoltók Budapesten teljesítenek szolgálatot. Új elvtársakat pedig nem sikerült megfelelő létszámig beszervezni s ezért Nagy Tű. Hígy. elhatározta, hogy a községi tűzoltó elvtársakat támogatja a községi tűzvédelmének erősítésére. Ebből a célból értekezletet hívott össze, amelyen részt vettek a községi párttitkára, a tanácselnök elvtárs, a községben lakó önkéntes és községi tűzoltó elvtársak, valamint a Pest megyei Főosztály tűzrendészeti Osztály vezetője.

Nagy elvtárs az értekezleten ismertette a községi tűzvédelmének helyzetét és megállapította, hogy a községi tűzoltóság jelenlegi létszámával is megoldhatók a feladatok, de sokkal eredményesebb munkát lehetne végezni, ha még jobban meg erősítenék a községi tűzoltóságot. Ezért felhívta azokat az üzemi tűzoltó elvtársakat, akik Üllőn laknak, hogy vegyenek részt továbbra is a községi tűzvédelmében.

Nagy elvtárs javaslatát az elvtársak elfogadták és megígérték, hogy nemcsak tűz esetén segítenek az önkéntes tűzoltó elvtársaknak, hanem a mezőgazdasági termények biztosítása érdekében a megelőző tűzrendészeti intézkedések végrehajtásának ellenőrzésében is.

A község párttitkára és a tanácselnök elvtárs örömmel fogadta az elvtársak lelkes felajánlását. Felhasználásukban elmondották, hogy számítanak erre a segítségre és kérték az elvtársakat, hogy ígéretüket tűzoltóhoz méltóan tartsák meg.

L 636/21



Törő elvtárs az elhasznált kálium használataival kísérletezik.

Értékes újítás

Az újítás során dolgozik Törő elvtárs, a községi tűzoltó elvtárs. A Dräger önműködő készülék elhasznált lúgos szelencéinek anyagából olyan lúgot készít, amellyel a fesszékbe elhelyezett alkalmatossági közlámpákat fel lehet tölteni. Az eddigi gyakorlat szerint az elhasznált lúgos szelencéket kiürítették és friss káliumhidroxid-

dallal töltötték meg. A hasznavehetetlen káliumhidroxidot pedig eldobták. Törő elvtárs újítása lehetővé teszi az elhasznált káliumhidroxid feldolgozását s ezzel jelentős összeget takarít meg népgazdaságunknak. További előnye az újításnak, hogy meghosszabbítja a lámpák élettartamát, és olcsóbbá teszi töltésüket.

Rövid kultúrhir Sajjábányból

A sajjábányi alosztályon élénk kultúrélet folyik. Az elvtársak kultúrgárdája és zenekara az elmúlt év folyamán igen sokszor szerepeltek a környező községekben. Egyikben felkeresték a szuhakállói bányát is, ahol

nagy sikerrel adták elő műsorukat a bányász elvtársaknak. A sajjábányi elvtársak szorgalmasan próbálnak és újabb jelenetek, táncok és zeneszámok tanulásával készülnek fel szerepléseikre.

Tűzoltóotthon-avatás Ménfőcsanakon

A ménfőcsanakai önkéntes tűzoltó elvtársak az elmúlt évben nemcsak a megyei, hanem az országos tűzoltóversenyen is kiválóan szerepeltek, s mindkét versenyen két első helyezést értek el. Ezt az eredményt részben lelkes munkájuknak, részben a tanács állandó segítségének köszönhetik.

Az Országos Tűzoltó Egyesület által szervezett és értékelt szocialista munkaversenyben is az első helyre kerültek. Kiváló munkájuk jutalmaként a tanács egy tűzoltóotthont utalt ki számukra, melynek ideiglenes helyiségét a közelmúltban avatták. Ez alkalommal örömmel vették át a munkaversenyben

első helyezettet megillető jutalmakat: egy világvevő rádiót, sakk- és röplabdafelszereléseket, valamint a kiskönyvtárat. Reméljük, hogy a ménfőcsanakai elvtársak otthona a község egyik kulturális központja is lesz. A tűzoltó elvtársak pedig szépen fejlődő kultúréletük mellett ne feledkezzenek meg szakmai kötelezettségeikről sem. Ne csak otthonukat, hanem a tűzoltó szertartást is gondozzák és a jelenlegi, megfelelőnek nem mondható szertár helyett egy szebb és tágasabb szertárt építsenek. Ebben a munkájukban biztosan számíthatnak a tanács és a község lakossága segítségére.



Az önkéntes tűzoltó elvtársak a községi tűzoltó elvtársaknak.

SAKK

Sakk-hírek

A magyar, cseh és lengyel nemzetközi sakkversenyt, mely Budapesten folyt le, a magyar válogatott A) csapata nyerte meg.

A Bp. Dózsa sakkcsapata az NB. II. osztályban 2. helyen áll.

Megkezdődött az 1954. évi egyéni sakkbajnokság. A Dózsát dr. Vajda Árpád nemzetközi mester, Szabadi Elemér mester, Marosi Gyula I. o. játékos és Bális József t. örm. II. osztályú játékosok képviselik.

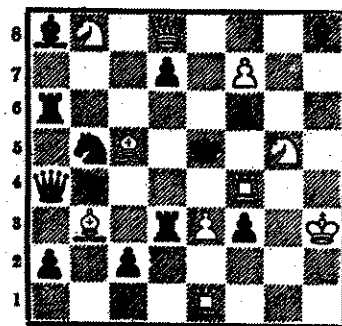

Matt a 2. lépésben

Megfejtési határidő II. hó 20.

MAGYAR TŰZOLTÓ

A magyar tűzoltóság folyóirata Szerkeszti a szerkesztőbizottság. Felelős szerkesztő: Pálfi Adorján tűzoltó főhadnagy. Felelős kiadó: Jogi és Allamigazgatási Könyv- és Folyóiratkiadó igazgatója.

Szerkesztőség:

VI., Bajcsy Zsilinszky-út 7. Telefon: 427-341.

Kiadónival:

V., Szemere-u. 10. Telefon: 120-243.

M. N. B. egyszámú: 100.905.

Dr. Csillag Nyomda, Budapest. Felelős: Poroszká L.



A ménfőcsanakai elvtársak örömmel veszik át a munkaversenydíjait.



1. 2.

Három kiállítás képeiből

Budapesten két kiállítás keretében ismerhetik meg a dolgozók a szovjet művészek nagyszerű alkotásait, a Műcsarnokban pedig a IV. Képzőművészeti Kiállításon a magyar művészek legszebb festményeiben és szobraiban gyönyörködhetnek. E három kiállítás gazdag anyagából válogattunk be néhány képet.

★

1.

Kupcsa J. P. Sztálin-díjas „Ünnepek” c. festménye

2.

Abdullajev A. A.: „Narajev Nyitja a Szocialista Munkás Hősöknek arcképe”

3.

Rozsnyikov F. P. Sztálin-díjas „Jelentem, szabadságra hazatértem” c. festménye

4.

A moszkvai porcelángyártásban készült edények és szobrok

5.

Szovjet művészek fafaragásos gyermekjátékai

6.

Dobos János „Három nemzetül a rajasztal körül” c. festménye

7.

Bencz Sándor: Zrínyi lovasszobra

8.

Váncsa Ferenc „A Felsőalatti vasút építése” c. festménye



3.



6.



4.



7.



5.

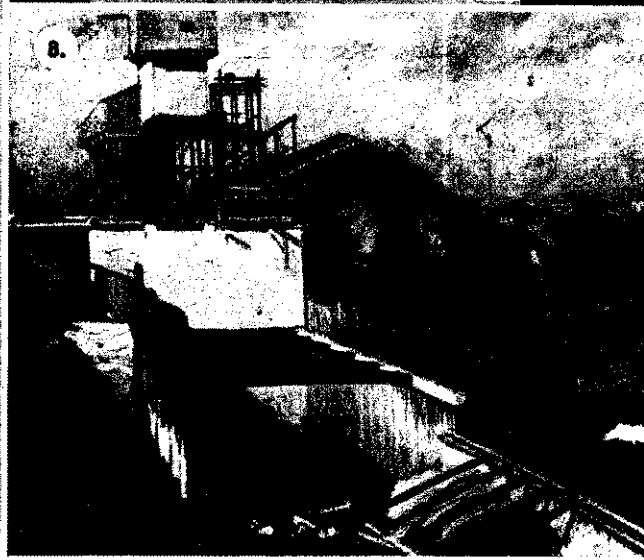

8.



„A néppel tűzön-vízen át!”

A BERLINI KONFERENCIA MOZGALMAS NAPJAIBAN vagyunk még. A Maison de France tágas termeiben összegyűlt külföldi újságírók kellemetlen kérdéseket tesznek fel Figl külügyminiszternek, az osztrák küldöttség vezetőjének. Az egyik például ezt kérdezi: „Igaz-e, hogy van osztrák hadsereg, s hogy a nyugat-ausztriai hadianyaggyárak kettőzött erővel ontják a különböző hadifelszereléseket?” A kérdésen senki sem lepődött meg a jelenlévők közül. Annál inkább a válaszon, Figl ugyanis szemrebbenés nélkül kijelentette: „Nem tudok arról, hogy létezne osztrák hadsereg, csupán arról van tudomásom, hogy csendőrséggel rendelkezőnk. Semmit sem hallottam arról, hogy Ausztriában hadianyaggyártás folyna. Ellenben arról igen, hogy fejlesztjük az exportra dolgozó iparágainkat.”

A szemforgató válasszal nemcsak azért foglalkozunk, mert a tények mást bizonyítanak, hanem azért is, hogy rámutassunk olvasóinknak arra, hogy közvetlen szomszédságunkban mi történik.

AZ UTÓBBI IDŐBEN AUSZTRIA FELFEGYVERZÉSE jelentős mértékben előrehaladt. Az amerikaiak semmi fáradtságot nem kímélnék, hogy ezt az országot a béketábor országai elleni háború ugródeszkájává, hídfőjévé építsék ki. A német sajtó két évvel ezelőtti idézte egy amerikai tengernagy kijelentését, aki ezt mondotta: „Háború esetén az Ausztriában tartózkodó katonai egységek is azonnal akcióba lépnek”. Vagyis — másszóval — Ausztria ugyanúgy, mint Nyugat-Németország, szerves részese az amerikai háborús terveknek, az agresszív irányzatoknak.

Ebből kiindulva a bécsi kormány Ausztria nyugati területein intenzíven folytatja az ország felfegyverzését és a hadianyaggyártás kiszélesítését. Az amerikai konszernek ellenőrzik az osztrák fegyvergyártás legfontosabb ágazatait. Kezükben van a tiroli Plansee-Werke, a gráci vagongyár. A Plansee-Werke műhelyeiben jelenleg vadászpilóták számára motorokat, valamint rakétafegyverek hajtóművét gyártják. A gráci vagongyár páncélkocsikat, tüzérségi vontatókat, továbbá a „Tigris” típusú tankok motorjait állítja elő.

Stájerben az amerikai katonai hatóságok ellenőrzik a vasércbányászatot és ők szabályozzák ennek a fontos anyagnak az elosztását is. Az alpesi erőműveket erőteljes ütemben fejlesztik, de nem azért, hogy a lakosságnak olcsó áramot juttas-

sanak, hanem, hogy a Ruhr-vidék hadiiparának áramellátása megfelelően biztosítva legyen.

AZ „ALPESI ERŐD”, AHOGYAN AZ AMERIKAIK AUSZTRIÁT NEVEZIK, stratégiai központja Salzburg. Ez a város, amely egykor az európai zenekultúra otthona volt, ma a déleuropai amerikai katonai egységek parancsnokságának székhelye, vagyis nem más, mint egy nagyszabású katonai tábor. Salzburgból is környékéről sokezer családot telepítettek ki, sokezer hektár földről zavarták el a parasztokat, hogy az addig gondosan megművelt földjeiket az amerikai hadsereg tankjai dúlják széjjel, hogy legyen hely a taktikai repülőegységek elhelyezésére. Salzburg mellett különleges, 4000 férőhelyes katonai tábort építettek ki. Több mint 500 hektár, termékeny föld lett az építkezés áldozata. A Raab—Figl-kormány azonban sohasem tiltakozott az amerikaiaknál emiatt. Sőt még az osztrák népnek kell viselnie a méregdrága amerikai katonai építkezések költségeit is. A bécsi haladó sajtó felháborodással írt arról is, hogy amíg a kormány nem hajlandó semmit sem áldozni a hegyvidéki falvak vasúthálózatának fejlesztésére, ugyanakkor amerikai parancsra hozzájárultak az Ausztriát és az olaszországi Livornót, valamint a Nyugat-Németországot összekötő vasútvonal építéséhez. A vasútvonal kizárólag katonai szállítások lebonyolítására épül. Innsbruck környékén a közelmúltban fejeztek be egy szinte városnagyságú katonai tábor építését, amelyben lőszerraktárak vannak és többek között mérgezőanyagokat is tárolnak. Mindez az építkezés ugyanabban az időben zajlik le, amikor Bécsben sohasem ismert mértékű a lakáshiány.

A Salzkammergut-tartományban legutóbb lefolyt amerikai hadgyakorlatokon részt vettek a „fekete gárda” — ahogyan az osztrák nép nevezi — egységei is, amely a tulajdonképeni osztrák hadsereg. Hivatalosan a „csendőrség” fedőnevet viseli. Az osztrák „csendőrséget” amerikai instruktorok felügyelete mellett, katonai előírások alapján a volt hitlerista hadsereg tisztjei képezik ki. Ellátják a legkorszerűbb támadó- és védőfegyverekkel is.

MAGÁBAN AUSZTRIÁBAN SEM SOKAN TUDNAK ARRÓL, hogy Salzburgban működik az osztrák „Wehr-Meldensamt”, ami nem más, mint a hadügyminisztérium fedőszerve. Az amerikaiak ezen a hivatalon keresztül biztosítják a csendőrség és az amerikai táborokban különleges kiképzésben részesülő csapat-

testek részére a tiszti és tiszthelytörzset. A különleges tanfolyamok elvégzői volt magasrangú hitlerista tisztek és ritkai törzstisztek. Megbízható értesüléseink szerint sok osztrák tiszt fog az Egyesült Államokba utazni speciális továbbképzésre.

Megkülönböztetett bánásmódban részesül a volt Wehrmacht „érdemes bormokainak. Legnagyobb részük a burgi amerikai katonai parancsnokoktól befontos tisztséget. A német közlése szerint a tábornokok között heft háborús bűnösök is vannak, Rendulic, Reusch, Schleger-Hofe Strangl. Összekötői tisztséget töltötték az osztrák kormány és az amerikai parancsnokság között. A bécsi pénzügyminisztérium ú. n. „Pension Abteilur” különleges osztályának élén Lie hitlerista tábornok áll. Az osztály a katonai kiadásokkal kapcsolatos feladatokat intézi a volt hitlerista hadsereg tényleges tagjainak fizetésére.

AZ OSZTRÁK KORMÁNY ÉS AMERIKAI HATÓSÁGOK bőséges támogatásban részesítik a hitlerista és hitlerista szervezeteket, amelyek élénk kapcsolatokat tartanak fenn Nyugat-Németország hasonló szervezeteivel. Ezek a fegyveres egyesületek nagy- és vándorgyűléseket, különböző ünnepségeket rendeznek. Régióban zajlott le Salzburgban a Wehrmacht tüzérségi tagjainak találkozása, amelyen Schmidtberg tábornok is részt vett. A találkozó résztvevői kivétel nélkül hitlerista egyenruhát viseltek az ünnepségeken együtt. A volt fegyveres tagjai is teljes szabadságot élveznek. A burgi gyűlésükön részt vettek a hitlerista osztrák hatóságok és a polgári képviselői is.

AZ AMERIKAI KATONAI HATÓSÁGOK ÉS AZ OSZTRÁK KORMÁNY SZOROS EGYÜTTMŰKÖDÉSE az osztrák területén számos támaszpont létrehozásának eredménye. Nincs tehát semmi meglepetés abban, hogy Dulles amerikai külügyminiszter a berlini konferencián erősen védte az osztrák kormányt a követeléssel szemben, hogy szüntesse meg a katonai támogatást Ausztriában és vonják ki az ú. n. „tanácsadókat. Bécsben nyílt titokban Dulles és tábornokai az osztrák kormányt egyetértésben már régen elutasították, hogy a megszálló hadseregnek a területén egész Ausztriát hatalmi vonulási területté építik ki a Washington által diktált háborús tervek megvalósulás érdekében.

MAGYAR TŰZOLTÓ



MÁRCIUS

Március a tavaszvárás hónapja. A falak közé száműző tél zord szigora megenyhül, kitárjuk otthonunk ablakát, s indennap tágabb és szomszagosabb tüdővel szívjuk a levegőt, mely halotti hidegből lassan-lassan testmeleggé hevül. Földünk izmos szarát növeszt a tavalyi kalász csecsemője, a zalevélke: Zöldbe borulnak az erdők, tárulkozó lomb nevelődik a fákon. A haragosszürke ég kékre lágyul, s a nappalok egyre bőkezűbben mérik nekünk a fény jó ajándékát.

A virgonc, fiatal tavasz üzöbe veszi a telet; ez a harc géhez közeledik. Most rajtunk, embereken a sor. Az új kevéért, gazdag termésért nekünk kell megharcolni. Örömnép tavasz érkezése, de harci riadó is: munkára, emberek!

A természet — és kegyeltje, az ember — örömnépe előtt t nappal van egy másik ünnep is, március 15-én. Majdnem y teljes évszázadon át az eltiport magyarságnak sirató- pja volt ez a tavaszelőtti évforduló. Az elvesztett szabadság lékét újítottuk meg a régi rabország márciusaiban.

Ma büszkén emlékezünk. Győzelmes utódokként emeljük agasra Kossuth zászlaját, s a szabadságharc vezérének sz- ival valljuk: „Oly hatalmasnak hiszem én e népet, hogy ha lkel és összetart, a ropogva összerogyó ég boltozatait is pes fenntartani erős karjaival”.

*

Jagyon kell szeretni a hazát, hogy áldozatkész harcosai le- gyünk népünk szabadságának. Akinek néző szeme nem nogatja meg szeretettel az Alföld síkját, a Duna csillámló llámait, a Bükk rengetegét és a városok házsorát, az nem tud- t áldozatot hozni a hazáért. A haza nem képeslevelezőlapokra 'ografálható tájkép, hanem egy nép otthona, az én népemé. ti nem otthonaként becsüli és szereti, az honnan méríthetne st, hogy harcoljon, dolgozzon felvirágoztatásáért, szabadsá- ért...?

Kossuth Lajos még 1844-ben az etragadtatás hangján cik- t írt egy balatonfüredi estéről a Pesti Hirlapba. Petőfi Sándor Alföld, a Kúnység és a tiszatáj páratlan szépségeit dalolta yanekkor. E csodáló, forró szeretetről valló szavak édestest- rei a gyújtó szónoklatok és tettek re riasztó költemények sza- inak. Attól a verssortól, amely így hangzik: „Szép vagy föld...” egy lépés van csak, talán annyi se, a másikkhoz: 'alpra magyar!”

*

Petőfi Sándor sokfelé megfordult az országban, s legtöbb költeményét a Kiskúnység síkságra épült falucskájában, alkszentmártonban írta. A község öregei drága ereklyeként

örizgetik a nagyapáktól hallott történeteket, emlékeket, élme- nyeket Petrovics székálló fiáról. Tér, utca, kultúrház, mozi. spórkör, úttörőcsapat viseli Petőfi Sándor nevét, s a piactér járókelői tisztelettel hajtának fejet az egykori mészárszék szo- borral és emléktáblával megjelölt homlokzata előtt. A tiszta szobákban egyszerű nyomatban vagy olajfestményben látható a költő, s ott minden március tizenötödike Petőfi személyes ünnepe, emlékezetének évfordulója.

Ha Petőfi Sándor nem lett volna egyik legnagyobb szabad- sághősünk, akkor is legnagyobb költőnk lenne. De így, a költő- szabadsághős emléke és tisztelete még mélyebbről fakad és addig él, amíg magyar ember él e földön.

*

Néhány évvel ezelőtt pusztulás fenyegette a piactér fehé- meszetésű házát, amely Szalkszentmártonban jelképe o Petőfi-tiszteletnek. Tűz ütött ki kétszer is a közvetlen szom- szédtságban, s a gyors és eredményes mentési munkától függött, hogy épségben marad-e a nagy költő-hazafi egykori otthona.

Önkéntes tűzoltók vonultak fel, Kántor István vezetésével, harminchat férfi, nő és úttörőgyerek. Ennyi tűzoltója van a falunak. És bátor, áldozatkész munkával sikerült megfojtani a tűz veszedelmes fenevadát: Petőfi lakóháza megmenekült a pusztulástól.

Harminchat ember bátorságán, jártasságán és nem utolsó- sorban hazaszereteten múlt, hogy fennmarad-e, vagy elporlad a nádfedeles Petőfi-ház. Ha a riasztójelzés után késedelmesen vonul ki fecskendőivel a tűzoltócsapat, elvesz nemzeti hagyó- mányunk e becses kincse.

*

A pusztítás tüzeit csak az olthatja el lelkes bátorság- gal, akiben a hazaszeretet tüze ég. Az építés és a fenn- maradás biztosítása együttjár a pusztítás elleni védekezéssel. Ezért a tűzoltóság hazafias munkája nemcsak bátorság és áldo- zatkészség tetteinek dicsőséges sorozata, hanem szimbólum is.

A hazát minden veszéllyel szemben meg kell védelmezni! E veszély egykor a Habsburgok elnyomása, Bécs fojtogató marka volt. Máskor urak önkénye, hódítás, idegen hatalom rab- sága. Es pusztító veszély az elemek garázdálkodása is, a hazá- ját szerető embernek áll-jt kell kiáltania a tűz előtt is, el kell háritania a lángok pusztítását...

A haza — amelynek 1848-as hőseit ünnepeljük — a nép legtágabb értelemben vett otthona. Ami benne van, az mind- nyájunké. Az a szalkszentmártoni, piactéri lakóház és Petőfi Sándor átmeneti otthona: ez is a hazal

Felelősek vagyunk érte!

Ember György

PÁRTÉLET

Tegyék hatékonyabbá agitátoraink a felvilágosító munkát!

Testületünk munkájában az utóbbi évben — de különösen a Központi Vezetőség júniusi határozata óta — értünk el eredményeket: javult a tűzrendészeti munka, szilárdabb lett egységünk fegyelme, növekedett tüzoltó elvtársaink öntudata. Az elért eredményekben jelentékeny része van — közel másfél éve tevékenykedő — agitátoraink odaadó, lelkes politikai felvilágosító munkájának.

Agitátoraink a szolgálatban való helytállásra, a béke odaadó védelmére, éberségre, az osztályellenesség gyűlöletére nevelték, tanították elvtársainkat, mélyítették bennük a haza, a dolgozó nép, a párt iránti szeretetet, hűséget és ragaszkodást, s különösen az utóbbi félévben helyesen világították meg az életszínvonal emelkedésének és a szolgálat maradéktalan ellátásának, a szocializmus építésének összefüggését.

Meg kell állapítanunk azonban, hogy agitátoraink ezirányú munkájában igen komoly hiányosságok is fellelhetők. Agitátoraink nem egy esetben agitációs munkájukat — a párt politikájának rendszeres megvilágítása, a tüzoltó elvtársak nap mint nap történő megnyerése és mozgósítása helyett — lényegében leszűkítették a szolgálati kötelezettségek ismételt ismertetésére, s agitációjukat utasításszerű felsorolásokra korlátozták.

Gyakran megtörtént, hogy agitációjukban csaknem teljesen háttérbe szorult a tüzoltó elvtársak tömegeivel való beszélgetés, a meggyőzés, a tüzoltó elvtársak politikai nevelése, s helyette a felületes bánásmód és a felelőtlen ígértetés került előtérbe.

Az előforduló hibák elsősorban pártszervezetünk, politikai apparátusunk hiányos munkájára vezethetők vissza.

Pártszervezetünk és politikai helyetteseink általában lebecsülték a tömegfelvilágosító munka jelentőségét, s az agitátortevékenységet szinte alacsonyabb fokú pártmunkának tekintették.

Elhanyagolták a párt- és kormányhatározatokból, a különböző miniszteri és parancsnoksági utasításokból következő helyi politikai feladatok s a tömegfelvilágosítás feladatainak alapos, konkrét kidolgozását. Nem törődtek az agitátor- (népnevelő-) értekezletek színvonalának emelésével és kevés gondot fordítottak az agitátorhálózat — politikailag fejlett, a szolgálatban élenjáró és a tüzoltók között népszerű elvtársakkal való — megerősítésére.

Pártszervezeteink, politikai munkatársaink és agitátoraink munkájának fenti hibái nem utolsósorban a BM. Tűzrendészeti Parancsnokság Politikai Osztálya munkájának hiányosságára vezethető vissza. A BM. Tűzrendészeti Parancsnokság Politikai Osztálya sem fordított megfelelő gondot a tüzoltóság agitációs munkájának megjavítására: nem adott megfelelő szempontokat az agitációs érvek és adatok kidolgozásához, s ugyanakkor csaknem teljesen elhanyagolta az agitációs munka ellenőrzését.

A Magyar Dolgozók Pártja Központi Vezetősége kb. egy hónappal ezelőtt határozatot hozott a párt népnevelőmunkájának megjavítására. E határozat értékeli a

párt eddigi agitációs munkáját és az egész pártmunka legfontosabb feladataként jelöli meg a politikai tömegmunka kiszélesítését és magasabb színvonalra emelését. Ugyanakkor megszabja a soronlévő feladatokat az agitáció irányvonalát és módszereit illetően is.

A határozat többek között kimondja, hogy

„agitációnk legközvetlenebb feladata: mozgósítás az 1954. évi terv teljesítésére és túlteljesítésére”.

Az 1954. évi terv — mely egyetlen év alatt 18 százalékkal emeli a lakosság foglalkoztatási alapját — az egész nemzet terve a népjólét emelésére. Ennek végrehajtását, teljesítését segíti elő minden egyes tüzoltó, ha fegyelmezett, éber szolgálatellátással, a megelőző mentő és felderítő tűzrendészet, valamint a társadalmi tüzoltás jobbátételével, kiszélesítésével csökkenti a tűz- és káresetek számát, s biztosítja a zavartalan termelést, a népvagyon védelmét.

Agitációnk állandó, központi feladatát kell hogy képezze tehát az 1954-es terv teljesítésére való mozgósítás s annak megmagyarázása, hogy a sorainkon belül megnyilvánuló minden lazaság, fegyelmetlenség és liberalizmus a jó és eredményes tüzoltói munkának s ezen keresztül a terv teljesítésének, népünk életszínvonal-emelkedésének fékje — míg a fegyelmezett, éber, szakszerű szolgálatellátás, tehát az eredményes tüzoltói munka az emelkedő jölét győzelmét segíti.

A határozat kimondja továbbá, hogy

a népnevelők amellet, hogy helyesen magyarázzák a párt politikáját, legyenek előharcosai a dolgozók jogos igényei kielégítésének is és mutassák meg a nehézségek okait, s válaszoljanak az úgynevezett „kényes kérdésekre” is.

Az eddigi tapasztalatok szerint agitátorainknál ez a feladat bizonyos mértékben háttérbe szorult. Agitátoraink általában „elengedték fülük mellett” az elvtársak által felvetett, többségükben jogos sérelmeket, panaszokat, s ahelyett, hogy mozgósítottak volna az esetenként felmerülő szolgálati vagy egyéb természetű nehézségek leküzdésére, maguk is a „siránkozók”, a „notórius panaszodók” uszályába kerültek. Ezt az állapotot sürgősen fel kell számolni! Agitátorainknak a fegyelem, a tűzrendészeti munka és a szolgálat megjavításáért folytatott harcot össze kell kapcsolniuk a tüzoltó elvtársak jogaiért folytatott harccal, s biztosítaniok kell a nehézségek leküzdéséért, a kényes kérdések bátor megválaszolásáért folytatott harc eredményességét.

Agitátorainknak feltétlenül érvényt kell szerezniük munkájukban a Központi Ve-

zetőség határozata azon pontjának, kimondja, hogy

„az agitációnak a dolgozó tömegekkel való beszélgetésnek, eszmecsere-nak kell lennie: nemcsak tanítanunk, hanem tanulnunk is kell a tömegektől”.

Fel kell tehát számolnunk agitátoraink munkájában az egyes — főleg — szolgálati feladatokra mozgósító agitációs érvek szempontok lélektelen, száraz — nemcsak — utasításszerű felsorolása meg kell teremteni, ki kell szélesíteni az elvtársakkal folytatott beszélgetést. Ezen beszélgetések során agitátoraink kötelezettségekre történő mozgósításokat magyarázzák állandóan elvtársainknak a párt politikáját, az egyes párt- és kormányhatározatok jelentőségét, lényegét, nem utolsósorban a bel- és külföldi jelentősebb eseményeit.

Hozzák bátran felszínre elvtársaink pártunk politikájának alapvető kérdéseivel kapcsolatban felmerült nézeteket, álláspontokat, véleményeket, s megkérdőjeleléseiket. Karolják fel és terjesztik le az egyes kezdeményezéseket, tanuljanak az egyenlőség, a szocializmus elveinek, a téves, helytelen nézetek tisztázásának megmagyarázásáról. Csak ilyen agitációs munkával lehet meggyőzően megmagyarázni a tüzoltó elvtársaink kötelezettségeit, tüzoltó elvtársaink létét, szocialista öntudatuk további fejlesztését.

Ahhoz, hogy a fentebb említett feladatok agitátoraink jól megoldhassák, sorban az

szükséges, hogy pártszervezeteink politikai munkatársaink tanulmányos, lényegében megértésük és alkalmazásuk is munkájukban a Központi Vezetőség határozatát.

Különösen fontos — mint azt a határozat le is szögezi — szocialista építő új szakaszából eredő politikai és szolgálati feladatok végrehajtását célzó helyi politikai felvilágosító munka kidolgozása s az ennek megfelelő agitációs érvek és szempontok kidolgozása, alkalmazása, biztosítása. Hasonlóképpen fontos továbbá, hogy a pártszervezetek politikai munkatársak tegyék maguk az agitációs munka jelentőségét s ebben ők maguk járjanak élen a tüzoltó felvilágosító munkában.

A határozatból eredő egyik legfontosabb feladatunk az agitátorhálózat megerősítése.

A legrövidebb időn belül el kell érni, hogy valamennyi egységünkben legyen megfelelő létszámú, politikailag és szolgálati szempontokból jól képzett, lelkes, odaadó agitátorgárda működjék.

Olyan elvtársakra van szükség, akik a szolgálatban, a kötelezettségek teljesítésében példamutatók, akik állandóan a munkában, a harcban, a küzdelemben, a harcban vigyék tüzoltó elvtársainkat a tüzoltó elvtársak között és egyenlőségben vagy csoportokban egyaránt tudnak lépni az elvtársakkal.

Nagy és igen komoly feladatok várnak ránk, tüzoltóira az elkövetkezendő időben — pontosabban — már a közeli jövőben. Itt áll előttünk a mezőgazdasági tűzvédelemnek előkészítése, megszervezése, a községi tüzoltóságok megerősítésének problémája és számos más jelentős feladat. Eppen ezért pártszervezeteink és politikai munkásaink elsőrendű és legsürgősebb feladata legyen, hogy nap mint nap fáradhatatlanul meggyőzzék, mozgósítsák és harcba vigyék tüzoltó elvtársainkat a tüzoltó elvtársak között és egyenlőségben vagy csoportokban egyaránt tudnak lépni az elvtársakkal.

Sztálin elvtárs halálának évfordulóján

Egy éve, március 5-én súlyos veszteség érte a nemzetközi munkásmozgalmat, az egész haladó emberiséget. Ezen a pon szűnt meg dobogni Sztálin elvtárs szíve. Az emlékezetes pon Lenin munkatársának és Lenin műve zseniális folytatónak, a Szovjetunió Kommunista Pártjának és a Szovjetuniópei bölcs vezetőjének, a hatalmas szovjet állam építőjének ve dobbant utolsó. A fájdalmas hír megrendített mindenkit, ért Sztálin elvtárral olyan ember távozott az élők sorából, aki társadalmi haladás élen állva, a világ dolgozóitól támogatva érhetetlenül nagy és halhatatlanul dicső műveket alkotott.

J. V. Sztálin a nemzetközi munkásmozgalmak és a kommunizmus tudományos tanításának halhatatlan nagyjai közé, Marx, Engels és Lenin mellé sorakozik. Lenin legközelebbi munkatárként, — mint a győzedelmes Nagy Októberi Szocialista Forradalom egyik szervezője és mint Lenin hűséges követője — a Szovjetunió Kommunista Pártjával grandiózus történelmi sikerekre vitte a munkásmozgalmak ügyét. Szívós és kitartó munkával a szovjet népek hallatlan mértékű akarateréjére és hűséges támogatására támaszkodva a Szovjetunióban megvalósult a szocializmus és a munkások és a parasztok első állama a legnagyobb és legyőzhetetlen világállammá, a nemzetközi munkásmozgalmak megingathatatlan istábjává lett.

A leninizmust, mint a marxizmus folytatását és továbbfejlesztését Sztálin elvtárs nemzetközi munkásmozgalmak győzedelmes tanításává tette és a szocializmus mozgalmát hatalmas, világméretű fejlődésre vitte. Elméleti munkával új, lebecsülhetetlen értékű tanításokkal gazdagította a marxizmus-leninizmus kincsesárát. A munkások megvilágították és megvilágították a munkásmozgalmak szocializmus felé való áthaladásának legfontosabb problémáit. Kidolgozta a kommunizmus építésének elméleti alapozását. Megvédte Leninnek azt a tanítását, amely szerint a szocializmus egy országban, a Szovjetunióban, ellenséges környezetben is felépíthető, mert a Szovjetunió minden rendelkezésével a teljesen szocialista társadalom felépítéséhez továbbfejlesztve Leninnek ezt a tanítását, Sztálin elvtárs megapította, hogy nemcsak a szocializmus, hanem a kommunizmus is felépíthető a Szovjetunióban, aminek építésére rá is tér. Utolsó korszakalkotó művében — „A szocializmus közgazdasági problémái a Szovjetunióban” — Sztálin valósággal enciklopédiáját adja a kommunizmus építése elméleti kérdéseinek és elérhetetlen tömörséggel foglalja össze a kommunizmusba való áttérés feltételeit. Sztálin elvtárs műveiben a legfőbb gondolat a dolgozó nép jóléte felemelkedésének soha nem látott mértékű fokára. A mi párt- és kormányprogramunk célkitűzéseinek és végrehajtásában is a Sztálin elvtárs nagy művében feltevések elvérvényesülnek.

Sztálin kezdeményezésére indultak meg az emberiség történetében eddig ismeretlen méretű, hatalmas építkezések, amelyek ragyogó útját olyan alkotások jelzik, mint pl. a Volgán-csatorna. A munkálatok nyomában tengerek keletkeznek a szocializmusban. A vízierőművek mellett olyan nagyságú vízgűnyök létesültek és létesülnek, melyeknek egyik partjáról nem lehet

látani a másikat. A gigantikus tervek megvalósítása során évszázados álmok teljesülnek be. A sivatagi területeken gazdagon termő szőlőskertek, narancs- és datolyaligetek keletkeznek. Ezek az alkotások a szovjet állam szüntelen erősödését jelzik. A népek ezekben az építkezésekben és a nyomukban fakadó mindennapos jólétben Sztálin tanításainak fényes próbáját és gyakorlati igazolását látják. Együttal a saját boldog jövőjük és nagy fényes holnapjuk színbőlünát is látják bennük és erőt merítenek belőlük további harcukhoz.

Sztálin elvtárs a történelem egyik legnagyobb katonai stratégája is volt. Zseniális terveit végrehajtva, a Szovjet Hadsereg tíz egymásután következő hatalmas csapást mért a fasiszta német területablókra és odújában semmisítette meg a hitleri fenevadat. A fordulat az örökké emlékezetes sztálingrádi csatával kezdődött, amely megfordította a háború sorsát, s amelyről Sztálin elvtárs maga azt mondta, hogy a sztálingrádi csata után a németek nem tudtak többé magukhoz térni. Sztálingrád



a hadtörténelem legnagyobb megsemmisítő csatája volt és fél évig tartó, páratlanul heves és drámai küzdelem után ülték el a harcok. Sztálingrád volt a legjellemzőbb példa a háború marxi-lenini elmélet szerinti vezetésének, a sztálini stratégia és taktika tökéletességének. Ez a stratégia fényes győzelmet aratott Sztálingrádnál, mert az igazság védelmére szülte s mert a legszélesebb néptömegek álltak mögötte. Erre utalt Sztálin elvtárs, amikor a Nagy Októberi Szocialista Forradalom 27. évfordulóján ezeket mondta: „Ha a Szovjet Hadsereg sikeresen tudta teljesíteni a hazai iránti kötelességét és kiűzte a németeket a szovjet földről, ezt azért tudta megtenni, mert háterszágunkból odaadón támogatva egész országunk, s országunk valamennyi népe.”

Sztálin elvtárs az egész világon megnyerte a dolgozó nép határtalan szeretetét és bizalmát. Nincs a földön olyan dolgozó ember, aki ne kegyelettel ejtené ki Sztálin nevét, mint a jobb

emberi élet, az új világrend, a szabadság, a népek testvérisége és a béke utáni vágy jelképét. A minden idők legnagyobb mozgalmának, a világot átfogó békemozgalmak megteremtése is nevéhez fűződik. Sztálin elvtárs munkálkodásának egyik legnagyobb eredménye éppen a népek nagy barátsága, testvéri együttműködése és kölcsönös segítése, amely napról napra erősödik.

Mi, magyar dolgozók is teljes tudatában vagyunk annak, hogy minden sikerünk és eredményünk elválaszthatatlanul összefügg a Szovjetunióval, s Sztálin elvtárs önzetlen és baráti támogatásával. Népünknek közeli barátja volt. Még a háború folyamán is megmutatkozott ez a barátság azzal a ténnyel, hogy személyes parancsa nyomán menekült meg gyönyörű fővárosunk a teljes pusztulástól.

A mikor megemlékezünk Sztálin halálának évfordulójáról, azzal fejezzük be szavainkat, amit G. M. Malenkov elvtárs mondott gyászbeszédében: „Sztálin elvtárs egész életét arra áldozta, hogy a munkásmozgalmak és minden dolgozó felszabaduljon a kizsákmányolók elnyomása és rabsága alól, hogy az emberiség meneküljön a pusztító háborúktól. Egész életében azért harcolt, hogy a dolgozó népek szabad és boldog élete legyen a földön.”

NYÚJTUNK TÖBB SEGÍTSÉGET az állami oktatásban részvevő elvtársainak!

Néhány perc múlva öt óra! Egyre több tűzoltóegyenruha tűnik fel a Vörösmarty gimnázium bejáratánál, a Hernád-utcai általános iskola kapujánál és az egyetemek bejáratánál. Rövidesen kezdődik a foglalkozás. Az egyik helyen a törtekkel való műveletre oktadják tűzoltó elvtársainkat, hogy a számolás és a mérés ismereteinek birtokában általános műveltségüket növeljék és szakfeladataikat eredményesebben, könnyebben, jobban láthassák el. A másik helyen a növények életével, a vegytan alapfogalmaival és a kémiával ismerkednek meg tűzoltó elvtársaink. Ugyanebben az időben

a hallgatók egyrésze már nem is vizsgálhat. Ezzel szemben dicséret illeti a VII. osztály B. 1-es csoportját, ahová rendszeresen járnak az elvtársak és az előmenetelben is előljárnak. Ezekről az elvtársakról kellene példát venni a többieknek is! — mondotta búcsúzásul Kovács elvtárs.

ugyanakkor elhanyagoltuk szervezeti ellenőrzési vonalon egyaránt az általános iskolai oktatást.

Nemcsak Budapesten, hanem vidéki viszonylatban is

Kormányunk 1953 június 27—28. határozata az állami oktatás kereteiben is meghatározta feladatait.

az ország különböző helyein különböző fokon vesznek részt az elvtársak az állami oktatásban.

A kormány határozata alapján jóval gyömbörré kell fordítani az általános iskolai oktatásban részvevő hallgatók nevelését és továbbképzését. Parancsnok elvtársainknak, hivatalvezetőinknek mód kell nyújtaniuk ahhoz, hogy ezek az elvtársak a foglalkozásokon részt vehessenek, s tanulmányi előmeneteli ellenőrzéseikkel is segíteniük kell. Nagy Imre elvtárs 1954 január 23-án elhangzó beszéde kulturálpolitikai vonatkozásban a tűzoltói oktatás terén is megszabja feladatainkat:

Igen sokan tanulnak a legfelsőbb állami oktatásban, a különböző egyetemeken. Számos elvtársunk végzi a jogtudományi egyetemet, a műegyetemet, a közgazdasági egyetemet, az orvostudományi egyetemet, a műszaki tanárképző főiskolát, a színház- és filmművészeti főiskolát, a Lenin Intézet egyes fokozatait. Sokan a különböző technológiákon, gimnáziumokban képezik magukat. Jelentős számban vesznek részt tűzoltó elvtársaink az általános iskolai oktatásban is. Számos egységünkön belül szervezték meg az általános iskolai oktatást a célkitűzéssel, hogy tűzoltó elvtársaink az esti tanfolyamokon szerezzék meg a szakfeladatok ellátásához szükséges iskolai végzettséget és általános műveltséget.

különösen az általános iskolába járó elvtársak között nagyfokú a lemorzsolódás.

Veszprémben pl. az osztály és alosztály dolgozói közül közel harmincan jelentkeztek az általános iskola VII. osztályába, s most az év végén csak nyolcan vizsgáltak! Alig találunk olyan egyseget, mint pl. a keszthelyi alosztály, ahol az elvtársak valamennyien sikerrel befejezték a megkezdett osztályt. Pedig a szocializmus győzelmes felépítése, a szakfeladatok eredményes, jobb ellátása lehetetlen a kultúrforradalom feladatainak megoldása nélkül.

— Eddig végzett munkánk lehetővé tette — mondotta Nagy Imre elvtárs országgyűlési beszédében — hogy figyelmünket gondoskodásunkat fokozottabban kulturális feladataink felé irányítsuk. Oktatásunkban a legnagyobb erőfeszítéseket és anyagi áldozatokat az általános iskolák fejlesztésére kell fordítani. Arra kell törekedni, hogy állapítsa meg Nagy Imre elvtárs — el kell érniük, hogy

Az elvtársak túlnyomó többsége örömmel ragadta meg a lehetőséget, hogy a múlt rendszer büntetés nélküli pótolhassa és a szakmai feladatokhoz elengedhetetlenül szükséges ismereteket elsajátítsa. Persze a tanulás sok lemondást igényel, hiszen a kötött foglalkozás nem egy esetben heti 3—4 alkalommal is igénybeveszi az elvtársakat délután 5-től este fél 10-ig.

Révai elvtárs pártunk II. kongresszusán különösen aláhúzta a kultúrforradalom jelentőségét. Ebben kifejtette, hogy a kultúrforradalom a mi viszonylatunkban azt jelenti, hogy tanulatlan munkások százzezreiből sok tízezer új, magasán képzett szakembert nevelünk. A kultúrforradalom azt jelenti, mondotta Révai elvtárs, hogy emelniük kell dolgozóink általános műveltségét, hogy állami, gazdasági pártfunkcionáriusaink tiz- és százezreinek kulturális és politikai látókörét kell kitágítani. Jelenti azt, hogy dolgozó népünk millióiban kell kifejlesztenünk és tudatosítani a munkához, az államhoz, a hazához való új viszonyt, hogy valóban gazdának érezzék magukat az országban.

az általános iskolai képzettség megalapozzuk ifjúságunk művelését.

Edes anyanyelvünk elsajátítása, népeltetésünk legnagyobb, egyben legfontosabb feladata. El kell érni és ez legyen a tanítás fő célja, hogy gyermekeink lyesen beszéljenek, írjanak és olvassanak magyarul.

Korhatárra való tekintet nélkül ismét diákok lettünk, és drukkolunk az írásbeli dolgozat sikeréért s egy-egy feladat jó megoldásáért — mondja Dániel Örgy, elvtárs, a dolgozók gimnáziumának I. osztályos tanulója. — Ez évben kezdtük a Makarenko gimnáziumban a tanulást. Az osztály tanulóit valamennyien tűzoltók. Van közöttünk belügyminisztériumi dolgozó, a budapesti osztályparancsnokságnál szolgálatot teljesítő elvtárs, tisztiiskolai előadó és alosztályra beosztott tűzoltó egyaránt.

Nyilvánvaló, hogy a kultúrforradalom feladatai nem öncélú feladatok, hanem alá vannak rendelve gazdasági és politikai feladatainknak és kölcsönhatásban vannak azokkal. Pártunk II. kongresszusa után — ezeket a szempontokat figyelembe véve — a Belügyminisztérium fokozottabb mértékben törekedett arra, hogy vezető funkcionáriusaink a legrövidebb időn belül megszerezzék az egyetem és felsőfokú állami oktatás képességeit, középkádereink a gimnáziumi végzettségnek megfelelő képességet szerezzenek és

Az állami oktatás területén ezek a feladatok állnak jelenleg előttünk is. El kell érniük, hogy tűzoltó elvtársaink fokozott beütemezése alapján elvégezzék az általános iskola 8. osztályát, illetve annak megfelelő képzettséggel rendelkezzenek. El kell érniük, hogy tűzoltó elvtársaink általános ismerjék a szántani alpműveléshez való bányászati, a helyesírást, a vasat és a természettudományi alapfogalmakat.

Valamennyien éreztük az iskolai képzettség hiányát,

ezért örültünk meg annak a lehetőségnek, melyet a Belügyminisztérium nyújtott számunkra. Vannak nehézségeink, de azt hiszem, erős akarattal le tudjuk ezeket győzni.

A Hernád-utcai általános iskolában Kovács Dezső tanulmányi vezető elvtárral beszélgettünk. Kovács elvtárs dicséri a tűzoltó elvtársak szorgalmát, tanulási készségét, azonban szomorúan állapítja meg, hogy igen nagy a lemorzsolódás.

— Voltak olyan esti tagozatok — mondja Kovács elvtárs — amelyeket a nagyfokú lemorzsolódás miatt össze kellett vonni, illetve meg kellett szüntetni. Ez a körülmény, valamint a sok hiányzás természetesen akadályozza az eredményes oktatást. Különösen az V. és VI. osztálynál nagy a lemorzsolódás, úgyhogy néhány osztálynál

tűzoltó elvtársaink valamennyien elvégezzék az általános iskola 8. osztályát.

1953—54. oktatási évben soha nem látott mértékben indult meg a tanulás. A szervezési munkánál azonban hiányosságok is voltak. Nem minden esetben néztek meg pl. vezetőink, de maga a BM. Tűzrendészeti Parancsnokság sem, hogy a szükséges feltételek biztosítva vannak-e. Emellett egyes esetekben meggyőzés helyett egyszerűen kijelölték az elvtársakat az állami oktatásra.

Parancsnok elvtársaink nem fordítottak kellő gondot az állami oktatásban részvevő elvtársak tanulására, problémáira. Részben ezzel magyarázható az időközben bekövetkezett nagy lemorzsolódás.

Sok esetben túlzott mértékben vontuk be az elvtársakat az oktatásba. Valóságilag erőszakoltuk a főiskolai oktatást, de

Felsőbb szerveinknek és parancsnokainknak

mindent el kell követniük, hogy elvégezzék a célkitűzéseket minél előbb megvalósítsuk.

Egységparancsnokaink nem lehetnek zömbösek az állami oktatás kérdéseiben. Parancsnok elvtársaink dicséretet és jutalmazást meg az állami oktatásban kiváló eredményt elért elvtársaink részéről figyelemmel fejlődésüket, s gyorsabb iskolai tanulmányuk elvégzését (egyetem, főiskola) — amennyiben arra alkalmasnak látszanak — javasolják a magasabb rendfokozatba és beosztásba.

Tűzoltó elvtársaink hivatali munkájuk és feladataik elvégzése mellett fokozott mértékben álljanak helyt az állami oktatás területén is. Harcoljanak az indokoltan késések és mulasztások ellen, és ismételt gyarapításával, általános műveltségük fokozásával javítsák meg szakfeladatuk ellátását.

VEZETŐSÉGVÁLASZTÓ TAGGYŰLÉSEN

A Rákosi Máttyás Művek tüz-
 olosztályán már hetekkel
 bb nagy gonddal és lelkesé-
 ssel készültek az elvtársak a
 rterület fontos eseményére: a
 zszámoló és vezetőségválasztó
 ggyűlésre. Az alapszervezet
 zvezetősége mozgósította a nép-
 velőket és propagandistákat,
 k értekezleteken, pártcsoport-
 gbeszéléseken és az egyéni
 zszólgetések alkalmával ism-
 rttették a párttagokkal a
 zvezetőségválasztás nagy je-
 ztőségét. Ezeken a megbe-
 zéléseken különösen arra hív-
 t fel az elvtársak figyel-
 t, hogy ez az alapszervezet
 ztében olyan fontos taggyűlés
 kor lesz igazán eredményes,
 a párttagok is gondosan ké-
 züljenek rá és bátor bírálattal
 tárják azokat a hibákat,
 melyek az alapszervezet mun-
 zjátáig eddig gátolták.

A pártönkívüli elvtársakkal
 zön beszélgettek az alapszer-
 zetet munkájáról és meghall-
 zták ezeknek az elvtársaknak

hatóan elemezte a pártszervezet
 életének problémáit. A titkár
 elvtárs szavait hallgatva, olyas-
 féleképpen vélekedhetett az em-
 ber, hogy ez a beszámoló nem
 annyira a vezetőség jól meg-
 gondolt, alapos, közös munkájá-
 ból született, hanem inkább a
 felsőbb pártszervezet segítsége
 révén készült. Az általános pro-
 blémák mellé — ahova odaki-
 vánkozott — hozzáfűztek egy-
 egy tüzoltóproblémát is és így
 adtak valamelyes tüzoltójelle-
 get ennek a beszámolóknak. Ez
 pedig elég komoly hiba, mert a
 felsőbb pártvezetőség segítségét
 úgy kellett volna felhasználni
 alkotó módon, hogy annak se-
 gítségével a legalaposabban feltár-
 járk a párttagság előtt az
 alapszervezet munkájának ered-
 ményeit és hibáit. És ha a be-
 számolóban a pártvezetőség
 nagyon óvatosan kezelte a bír-
 rálat és önbírálat fegyverét, ak-
 kor ez elsősorban szintén az
 előbb említett hibának tudható
 be. Sokkal bátrabban, sokkal

met fordít a határozati javaslat
 pontjaira, amelyek helyenként
 eléggé általánosan határozták
 meg a pártszervezet további fel-
 adatait.

Az elvtársak nagy része hoz-
 zászolt ugyan a beszámolóhoz
 és a határozati javaslatokhoz,
 azonban többségükben nem
 mondták el bátran véleményük-
 ket, nem bírálták a vezetőség
 munkáját és keveset beszéltek
 a pártszervezet életében elő-
 fordululó hibákról. Bartal, Habus,
 Simon s még néhány elvtárs
 — hasonlóan a beszámolóhoz —
 elmondta, hogy a kollektív ve-
 zetésben, a tömegszervezetek-
 kel, különösen a DISZ-szerve-
 zettel kapcsolatban, a bírálathoz
 való viszonyban és egyéb terü-
 leten voltak ugyan hibák, de
 ezeket nem bírálták meg kemé-
 nyen és nem mutatták meg
 eléggé a hibák kijavításának
 módját. A bátortalan bíráló-
 melletti a felszólaló elvtársak
 részéről nem nagyon hangzott
 el őszinte önbírálat sem.

A hozzászólások befejezése
 után került sor a taggyűlés leg-
 fontosabb mozzanatára, az új
 vezetőség megválasztására. Az
 elvtársak a jelölőbizottság által
 jelölt elvtársakon kívül még egy
 elvtársat javasoltak a listára.
 Az elvtársak azonban általában
 egyetértettek a jelölőbizottság
 javaslatával, s ezért aztán nem
 is alakult ki valami nagy vita
 e napirendi pont körül. A fel-
 szólalók elmondották vélemény-
 nyüket a javasolt elvtársokról
 és felhívták figyelmüket hibáik-
 ra, amelyeket eddigi munkájuk
 során elkövettek. Csak Simon
 elvtárs jelölése körül támadt
 egy kis véleménykülönbség.
 Szarvas elvtárs azért nem he-
 lyeselte Simon elvtárs jelölését,
 mert jelenlegi megbízatását —
 ugyanis ő az alosztály DISZ-
 titkára — nem látja el elég
 lelkiismeretesen. Márpedig, ha
 ennek a megbízatásnak nem
 tett teljes mértékben eleget, ak-
 kor — szerinte — nem méltó
 arra, hogy a pártszervezet ve-
 zetőségének tagja legyen. Az
 elvtársnő véleményével nem
 mindenki értett egyet, s végül
 mégis úgy döntött a taggyűlés,
 hogy Simon elvtársat is felveszik
 a jelölőlistára.



A pártbizottság tagjai a szavazás előtt a titkár szavát hallgatják.

A szavazás a pártbizottság
 szellemében történt. A vezetősé-
 g rövid idő alatt sokszorosí-
 totta a szavazólapokat, s né-
 hány perces szünet után az
 elvtársak már felelősségük tu-
 datában mérlegelték, hogy a je-
 löltök közül kiket válasszanak
 a pártvezetőség tagjai közé. A
 szavazatok összeszámlálása után
 a következő elvtársak lettek a
 pártszervezet vezetőségének ta-
 gjai: Hamschlagner, Bartal és Ma-
 dácsi elvtársak.

A Rákosi Máttyás Művek tüz-
 oltó pártalapszervezetének tag-
 gyűlése — éppen hibái miatt —
 minden bizalommal a leg-
 jobb taggyűlések közé tartozik.
 Ennek ellenére betöltötte fel-
 adatát, mert feltárta az eddigi
 munkában elkövetett hiányossá-
 gokat és megjelölte a további
 feladatokat. Az új vezetőség
 fontos feladata az, hogy leszű-
 rje az eddigi munkának — és
 ennek a taggyűlésnek is — a
 tapasztalatait, s e tanulságokat
 felhasználva, teremtsen eleven,
 harcos pártéletet az alapszerve-
 zetben. Az új vezetőség legyen
 a feladatok elvégzésében az el-
 vtársak lelkesítője, az új kezde-
 ményezésekben bátorítója és a
 hibák leküzdésében, az ellenség
 elleni harcban pedig kemény és
 következetes. Az alapszervezet
 új vezetősége csak így végezhet
 jó munkát és felelhet meg az
 elvtársak bizalmának.



Mellettek a választó titkár
 megválasztásán is részt vett.

véleményét is. A jó előkészí-
 munka eredményeképpen az
 sz alosztály nagy várakozás-
 tekintett a taggyűlés elé, hi-
 n ez nemcsak az alapszervezet
 életében jelentett számotte-
 eseményt, hanem az alosz-
 y életében is. Ennek tudatá-
 n foglaltak helyet az elvtár-
 k, amikor megkezdődött a
 gyűlés.

A vezetőség beszámolója —
 melyet a titkár elvtárs mon-
 t el — nagyjából számot
 tett arról, hogy milyen mun-
 zát végzett az alapszervezet
 legutóbbi vezetőségválasztás
 A politikai bevezető
 n — ami lehetett vol-
 rövidebb is — ismertette a
 számoló a pártszervezet belső
 tét. Szó volt ebben a párt-
 rvezet és a hivatalvezetés
 zötti kapcsolatról, a pártcso-
 ztázmunkák és a népnevelők
 nkájáról, a pártoktatás ered-
 nyeiről és hibáiról, a tömeg-
 rvezeti munkáról s általában
 alapszervezet munkájáról. A
 számoló tehát sokoldalú volt,
 zen úgyszólván mindennel
 alkózott, amiről egy ilyen
 mvetés alkalmával beszélni
 z, azonban inkább csak álta-
 sságban, nem elég mélyre-

őszintébben kellett volna feltár-
 ni a munkában jelentkezett hi-
 bák forrásait és kommunista
 nyíltsággal bírálni azokat az
 elvtársakat, akik a hibákat el-
 követték.

A vezetőség beszámolója után
 a taggyűlés elnöke igen komoly
 hibát követett el. Mielőtt ugyan-
 is megnyitotta volna a hozzá-
 szólást a beszámolóhoz, felol-
 vasta a pártvezetőség által elő-
 készített határozati javaslatot! S
 bár a felsőbb pártszervezet, ki-
 küldötte, valamint Pádár szds.
 elvtárs, a Budapesti Osztálypa-
 rancsnokság politikai alosztályá-
 nak vezetője is jelen volt a
 taggyűlésen, mégsem tették szó-
 vá ezt a komoly hibát. Márpe-
 dig feltétlenül az lett volna a
 helyes, ha az elvtársak előbb
 megvitatták a beszámoló alap-
 ján a pártszervezet végzett
 munkáját, s csak ezután irány-
 nyítják a taggyűlés teljes figyel-
 mé a pártszervezet soronkövet-
 kező feladatait meghatározó ha-
 tározati javaslatra. A helytelen
 sorrendnek azután az lett a
 következménye, hogy az elvtár-
 sak többsége nem foglalkozott
 lényegileg a határozati javas-
 lattal. Pedig fontos lett volna,
 ha a taggyűlés nagyobb figyel-

A szavazatok összeszámlálása alapján állapították meg a
 z új vezetőség tagjait.



A FÉLÉVI VIZSGÁK TAPASZTALATAI ALAPJÁN JAVITSUK MEG AZ ÁLLAMI TŰZOLTÓSÁG TOVÁBBKÉPZÉSÉT.

Január végén és február elején valamennyi állami egységen megkezdődött a szakmai továbbképzés első félévi vizsgája. A félévi vizsgák hivatva voltak arra, hogy lemérjék egységeink fejlődését és értékeljék a továbbképzésbe bevont elvtársak politikai, szakmai és gyakorlati felkészültségét. A vizsgák tükörképet adtak arról is, hogy parancsnokaink és tűzoltó elvtársaink milyen gondot fordítottak az elmúlt időben képzésükre, milyen módon és milyen mértékben sajátították el és alkalmazták az elméletben tanultakat gyakorlati munkájuk során.

Az eddigi eredmények értékelése alapján az állami tűzoltóság szakmai továbbképzése fejlődést mutat. Ez lemérhető azzal, hogy parancsnokaink túlnyomó többsége már nem tekinteli reszortfeladatnak a szakmai továbbképzés kérdését, s csaknem valamennyi elvtárs felelősséget érez a beosztottak fejlődéséért és saját továbbképzéséért. Elvtársaink többsége ma már világosan látja, hogy a szakmai ismeretek bővítésével gyorsabban, eredményesebben tudja elvégezni a szakfeladatokat.

Legtöbb egységünkönél helyesen szervezték meg a félévi vizsga előkészítését, a vizsga kérdéseivel behatóan foglalkoztak az egységek parancsnokai és az oktatási előadók bevonásával eligazító értekezletet tartottak, amelyen szempontokat adtak a vizsga levezetéséhez. Igen sok helyen eredményesen mozgósították és választották ki az instruktorhálózatot.

A vizsgák megszervezésében legtöbb egységünkönél komoly segítséget nyújtottak tűzoltó alapszervezeteink, propagandistáink és agitátoraink.

Győr és Somogy megyében faliújságon keresztül foglalkoztak a továbbképzési vizsgák jelentőségével. A faliújságot friss cikkekkel újították fel, melyek méltatták a félévi szakmai vizsgák jelentőségét és ezzel kapcsolatban a tűzoltóságra háruló feladatokat. Igen sok alapszervezet a decemberi és januári taggyűlés során határozatba foglalta a vizsga előkészítését és a vizsgára való mozgósítást. Ez nyilvánult meg a szolnokmegyei osztályparancsnokság területén, ahol nagy mértékben fokozta az elért eredményeket.

Az elért eredmények annak is tulajdoníthatók, hogy egyes osztályparancsnokságokon megfelelően választották ki az aktívahálózatot, amely helyesen foglalkozott az elvtársak gyakorlati ismereteinek bővítésével.

Sok egységünkönél javult az oktatás színvonala, különösen azoknál az osztályparancsnokságainknál, ahol az anyagok előadásával olyan elvtársakat bíztak meg, akik a legjobban tisztában voltak a kérdésekkel.

A tanulásban serkentette az elvtársakat az a körülmény is, hogy a szemináriumokon és a gyakorlati foglalkozásokon a parancsnokok osztályozták a beosztottak feleletét, mert ez lendületet adott a jobb felkészülésre.

Az eredményeket elősegítette az a körülmény is, hogy egyes egységeink, így például budapesti viszonylatban a XI. kerületi alosztály az elméleti foglalkozások anyagaihoz szemléltető eszközöket is

alkalmazott (motoralkatrészek, falitáblák, metszetek, rajzok). Ez a körülmény feltétlenül megkönnyítette az anyag elsajátítását és megismerését elvtársainknak.

A félévi vizsga azonban — az eredmények mellett — felszínre hozta a hiányosságokat is. Kitént, hogy egyes egységeinknél parancsnok elvtársaink még nem törődtek azzal, hogy az oktatást a legfejlettebb, legteremtősebb elvtárs vezesse.

Több egységparancsnok nem fordított kellő gondot az oktatásra. Ez nyilvánult meg például Komárom megyében a szőnyi alosztályparancsnokságon, ahol az oktatási év beindítása után az alosztályparancsnok elvtárs november 24-ig nem készített előadást, szemináriumvázlatot, továbbá az előadás, valamint a szeminárium időtartamát nem a kiadott utasítás szerint ütemezte be, hanem saját elgondolása alapján.

Nagy hiányosság, hogy az elméletben tanult anyagot az elvtársak nem minden esetben alkalmazzák a gyakorlati munka során. Így például a járórszolgálat ellátását a vizsgák alkalmával helyesen ismertették, de a gyakorlati munka során nem minden esetben valósították meg és nem alkalmazták kellően az oktatás során tanultakat. Ez nyilvánult meg budapesti viszonylatban a XIX. önálló őrsön is, ahol a beosztottak nem tudták, hogy az üzem vízvezeték-hálózatában van-e víz, s hogy az üzem területén lévő víztároló medencéknek milyen a befogadóképessége. Ezeket a helyeken a helyismeret oktatása nem mondható kielégítőnek, ami a gyakorlati munka során súlyos következményekkel járhat. Ezek a körülmények visszavezethetők arra is, hogy az egyes előadásoknál nem a helyi adottságokat dolgozták fel, s esetleg csak néhány kiragadott példát említték meg.

Parancsnok elvtársainknak minden eszközt fel kell használniuk arra, hogy a szakmai oktatás a gyakorlati feladatok elvégzésének megjavítását és a hibák kiküszöbölését eredményezze.

Egyes esetekben megtalálható még a szakmai oktatás lebecsülése is. Ez a körülmény nagy mértékben akadályozza és nehezíti a szakmai fejlődést. Ez nyilvánult meg például Molnár József tű. őrv. elvtársnál is, aki a szekszárdi alosztályparancsnokságon teljesít szolgálatot. Molnár elvtárs az oktatás során kijelentette, hogy „minek kell kismotorfecskendőről állandóan tanulni, hiszen a vezértengely mindig csak vezértengely marad”. Ugyanakkor Molnár elvtárs, amikor Tengelic községben a községi tűzoltóság továbbképzését ellenőrizte, s a községi parancsnok felkérte, hogy a kismotorfecskendőről tartson előadást, előadását három mondatban „foglalta össze”.

De egyes esetekben a parancsnok elvtársaknál is megnyilvánult a továbbképzés lebecsülése. Így például a szentgotthárdi körzeti őrsön több elvtárs arra hivatkozott, hogy nem tudták, mit kell tanulni, mert az előző őrsparancsnok a tematikát egyszerűen a fiókba tette, s így ők nem ismerték az anyagot. Ennek a körülménynek tudható be, hogy egy-két

elvtárs a vizsgán teljes járatlanságot tett tanuságot.

De hiányosságot tapasztaltunk a járórszolgálat elvtársak továbbképzése terén is, mert a parancsnok elvtársak nem fordítottak kellő gondot továbbképzésükre. Ennek tudható be, hogy gépirónó elvtársaink félénkséget tanúsítottak, am gyorsírássra került a sor, annak ellenére, hogy voltak közöttük olyanok is, akik évvel ezelőtt már részt vettek az országos gyorsíróversenyen. Ez történt például Nógrád és Fejér megyében is.

Több megyében hiányosságok között a járási tűzrendészeti kiadványok vizsgálataiban is.

Így például Borsod megyében a járási tűzrendészeti kiadványok túlnyomó részét gyengén vizsgázták, ami arra vezethető vissza, hogy ezek az elvtársak keveset foglalkoztak a tanulással. A vizsga során több elvtárs elismerte, hogy a vizsgán adott feleleteit még a tiszthelyettes kollégák sajtózták el. Nyilván ez is az oka annak, hogy a területen igen keveset foglalkoztak a továbbképzési anyaggal. Súlyos hiányossággá állapíthatjuk meg, hogy elvtársaink egyrésze nem is vagy nem kellőképpen ismeri pártunk kormányzatának határozatait.

A félévi továbbképzés befejeződött félévi vizsga során személyekre felbontva felszínre kerültek a hibák és hiányosságok is. A továbbképzés második szakasza az elmúlt napokban kezdődött.

A Belügyminisztérium Tűzrendészeti Parancsnokság kiképzési osztálya értékelte az oktatási tevékenység mutatóit, és a hiányosságokat, s ezek alapján módosította a második tantervét.

A módosítás során az egyes anyagok csökkentetté, több tanulási lehetőséget biztosított az anyagok elsajátítására, figyelembe vette a felmerült hiányosságokat, s az oktatási terv egyes anyagok oktatásánál különösebb gondot fordított a helyismeretre és a gyakorlati feladatokra, s az eredményesebb ellátására.

Az elkövetkezendő időben parancsnok elvtársainknak fokozottabb gondot fordítaniuk az oktatásra. Feltétlenül várnunk kell a vizsgák oktatással kapcsolatban kiadott utasítások végrehajtására. Parancsnokainknak éppen ezért kell foglalkozniuk az ellenőrzéssel és az instrukciókkal.

Meg kell javítani a gyakorlati feladatok elvégzését, s különösen nagy gondot kell fordítani a megelőző vizsgák eredményeinek biztosítására, a vizsgák levezetésére és megtartására.

Ellenőrizték gondosan, hogy beosztottak hogyan sajátították el a gyakorlati feladatok elvégzését, s minden időt felhasználják-e a tanulásra.

Tűzoltó elvtársaink fokozottabb mértékben ismerjék meg és tanulmányozzák a helyi adottságokat, fordítsanak nagyobb gondot a gyakorlati feladatok elvégzésére, s a szakmai feladatok jobb elvégzésére, a tűzvédelem biztosításával kapcsolatban pártunk határozatainak és kormányzatunk programjainak megvalósítására.

Tűzoltóeszküi szellemében véghezvük munkájukat...

három és fél hónappal őt ismét megnyitotta a makói alapfokú tűzoltóiskola elvtársaink, akik élethivatásul asztották a tűzoltóságot. Az eltelt idő alatt ismét elvtársaink szorgalmas munkával elsajátították az ismereteket a tűzoltóeszközök, amelyek szükségesek ahhoz, hogy az iskola elvégzése után valóban erősítsék a tűzoltóságunk sorait. A tanulóknak elért jó eredmények alapján feltétlenül számíthatunk az egyetemen bevonult elvtársaink segítségére és arra, hogy még frissebb verveingést visznek a tűzoltóeszközökbe. Így azután érthető, hogy elvtársaink a kemény és nehézségeit leküzdve, a szükséges tűzoltói alapfogalmak elsajátítása után önszorgalattal várták az ünnepélyes pillanatot, hogy a tűzoltóeszközök leteljenek és megkezdjék új életüket.



„... esküszöm, hogy a Magyar Népköztársaságnak hűséges tűzoltója leszek” — fogadják új tűzoltó elvtársaink

Az ünnepségen a Belügyminisztérium Tűzrendészeti Parancsnokság részéről Kálmán István tűzoltó vezredes elvtárs tartotta meg ünnepi beszédét. — Pártunk és kormányunk programjának meg-

valósításához, a dolgozók életszínvonalának mielőbbi gyors emeléséhez nekünk tűzoltóknak is fokozottabban mértékben kell hozzájárulnunk — mondotta Kálmán elvtárs. — A mi feladatunk, hogy az egyre nagyobb mennyiségben termelt fogyasztási javakat a tűzpusztításától megvédjük. Az elvtársakra az elkövetkező időben nem kis feladat vár, mert népgazdaságunk szempontjából igen fontos területen teljesítenek majd szolgálatot.

Kálmán elvtárs a továbbiakban rámutatott arra,

parancsnok elvtársakhoz. Szolgálati helyükön állandóan tartsák be a szolgálati szabályzat előírásait, s maradéktalanul hajtsák végre parancsnokaik utasításait.

Befejezésül pedig hangsúlyozta, hogy a feladatok maradéktalan elvégzéséhez feltétlenül szükséges, hogy megismerkedjenek s részletesen foglalkozzanak a pártunk és kormányunk által kiadott határozatokkal és területükön ezek szellemében véghezvük munkájukat. Minden erejükkel legyenek azok, hogy pártunk júniusi, októberi és decemberi határozatait, valamint a kormányprogram végrehajtása a mi területünkön, a mi munkánkban is mindennapi feladattá váljon.

Kálmán elvtárs beszéde után az iskolaparancsnok elvtárs értékelte a háromhónapi munka eredményeit. Beszéde végén pedig — mintegy utravalóként — felhívta az esküt tett elvtársak figyelmét arra, hogy az iskola elvégzésével a tanuláshoz csak egy időszaka fejeződött be, és ezután kezdődik a tanulás második része, az elmélet továbbfejlesztése és annak megvalósítása a gyakorlatban.

Az iskola hallgatói nevében Szabó Mihály tizedes elvtárs ígéretet tett, hogy a szolgálat maradéktalan ellátásával fogják megköszönni az oktatók és nevelők odaadó, szorgalmas munkáját. Egyben megfogadta, hogy szolgálatukat mindenkor az esküben foglaltak szerint látják el, és mindig példamutató magatartást tanúsítanak.

Az ünnepség után elvtársaink elbúcsúztak az iskolától, majd elindultak új szolgálati helyükre, hogy lelkiismeretes munkával, szorgalmas tanulással, tudásuk fokozásával váljanak jó tűzoltókká, hivatásuk mestereivé és szocializmust építő hazánk szorgalmas, megbízható tűzoltóivá.



Micskó ezredes elvtárs beszédében sok hasznos utravalót adott a hallgató elvtársaknak

Fejlesszük tovább tudásunkat!

Az elmúlt hetekben fejeződött be az üzemi őrsparancsnoki iskola vegyes tanfolyama. A záróünnepélyen az iskolaparancsnok megnyitó szavai után Micskó Rudolf ezredes elvtárs mondott beszédet, melyben utravalóként tanácsokat adott a hallgatóknak a további munkához.

Felhívta az elvtársak figyelmét az iskolán szerzett elméleti és gyakorlati tudás továbbfejlesztésére, ezenkívül első és legfontosabb feladatként jelölte meg az állami tűzoltósággal való szoros együttműködést és a dolgozó tömegekre való támaszkodást. Szolgálatuk megkezdésekor az üzem vezetésével közösen tanulmányozzák át az üzem tűzrendészeti határozatát, hogy az üzem minden részére kiterjed-e. Ennek alapján vizsgálják felül az üzemet és kövessenek el minden lehetőséget az előírások maradéktalan végrehajtásáért. Legyenek éberek és fejelemezettek a parancsnok elvtársak, s ezt követeljük meg beosztottaiktól is, mert így jó kollektív munkával — a pártszervezet és a vállalat vezetésének segítségével — komoly, mélyreható eredményeket fognak elérni.

Ezután Doró János tű. fűdgy. iskolaparancsnok elvtárs értékelte az iskola munkáját. Hangsúlyozta, hogy az iskolaparancsnokság változtatott a tanítási módszeren. Sokkal több területi és helyszíni gyakorlatot végeztek, melyeken a hallgató elvtársak — a zord időjárás ellenére is — kiváló magatartást tanúsítottak. Az elmélet és a gyakorlat helyes összekapcsolásával a hallgatók tökéletesebben sajátították el az anyagokat, aminek bizonyítéka az is, hogy öt elvtárs kiváló és húsz elvtárs jó eredménnyel végzett.

Az iskola csak az alapokat rakta le, melyek ismeretével megállják helyüket az elvtársak a tűzoltóság feladatainak ellátásában, azonban az iskolán tanultakból az életben, szolgálati helyükön fognak vizsgázni — fejezte be beszédét Doró elvtárs.

Az iskola hallgatói nevében Hortobágyi János tű. fűdgy. elvtárs mondott köszönetet az iskolaparancsnokság lelkiismeretes munkájáért. Egyben ígéretet tett, hogy az iskolán tanultakat átadják a mezőgazdaság szocialista szektorainál szolgálatot teljesítő tűzoltó elvtársaknak is, hogy szakmai tudásukkal hozzájáruljanak a mezőgazdaság fejlesztését célzó minisztertanácsi határozat mielőbbi megvalósításához.

— Fokozottabb erővel örkölünk ismerünk tűzvédelme felett — fogadta meg elvtársai nevében Hortobágyi fűdgy. elvtárs



A hegesztő és forrasztó készülékekről emondhatjuk, hogy ma már nélkülözhetetlen eszközei az iparnak. Megtalálhatók a nagy- és kisiparban egyaránt mindenhol, ahol fémek egymásba olvasztását, javítását vagy vágását kívánják elvégezni.

A hegesztő berendezések két fő csoportra oszthatók: 1. lánghegesztők, 2. ívhegesztők.

A lánghegesztők főleg kalciumkarbidből fejlesztett acetiléngázzal és oxigéneleggyel működnek. Az acetiléngázfejlesztő készülékek szabványosítva vannak, s ha azokat előírás szerint kezelik és használják, a gázfejlesztők működése nem veszélyes. A gázfejlesztő készülék működtetéséhez azonban egy sor műveletet kell elvégezni, és ezeket állandó felügyelet alatt kell tartani. Az acetiléngáz használatának egyszerűbb tételére, könnyebb szállítására hozták forgalomba a dissoungázt, ami nem más, mint acetonban oldott acetiléngáz. Ahol tehát a hegesztésnél két palackot látunk, azok közül az egyik az oxigén-, a másik a dissoungázipalack. Tapasztalat szerint a tüzek nem annyira az acetiléngázfejlesztőnél, mint inkább a lánghegesztő-pisztoly gondatlan kezeléséből — az előrelátás hiányából erednek.

Tüzesetek

Előfordult, hogy egy gépműhely elválasztásához előkészített rácszatot hegesztettek a műhely betonpadozatába beállított vasoszlophoz. A hegesztés még nem fejeződött be, amikor az udvaron tartózkodók észrevették hogy a gépműhely alatti pince ablakából füst szivárog. Mire a helyi őr, majd a segítségül hívott egység megérkezett, már hatalmas füst töltötte meg a pincehelyiséget és a tüzet csak többórás kemény harcok sikerült megfékezni. A vizsgálatnál kiderült, hogy a hegesztés közepében a betonpadozaton mintegy 15 cm hosszú és egy ujjnyi rés volt takarás nélkül, amelyen át a hegesztésből származó szikrák a pincébe hullottak az ott tárolt csomagoló fagyapotr. A tűzoltó járőr a hegesztést ellenőrizte ugyan, de nem tett észrevételt — gondolván, hogy a műhelyben nincs éghető anyag — tehát tűz nem keletkezhetik.

Más esetben egy üzemben gőzfűtést szereltek, illetve hegesztettek. Egy oszlop mellett függőlegesen elhelyezett 1 3/4-es vascsőre, mely a pincéig húzódott, az első emeleten autogénhegesztővel lyukat olvasztottak. A hegesztésnél egy tűzoltó is jelen volt, tekintettel arra, hogy a munkálatok üzemidőn kívül s egy textil-előfőnonban folytak. Mivel az épület tűzbiztos szerkezetű volt és a padozat vasbetonból készült, a tűzoltó a maga részéről megelégedett azzal, hogy egy vedervizet és két poroltókészüléket helyezett el a művelet közelében. Alig végeztek a függőleges csővön a lyuk kiolvasztásával, amikor jelentették, hogy a pincében lévő gyapotbáláktárban tűz van. Ez a tűz is súlyos következményekkel járt, és nemcsak a gyapotbálákban keletkezett nagy kár, hanem az épületben is. A tűzvizsgálat megállapította, hogy a hegesztőpisztoly lángjától megolvadt vasceppék a pincében a bálákra hullottak, s meggyújtották a gyapotot.

A felsorolt esetek intő példák számunkra. Bizonyítják, hogy a hegesztések-nél a tűzoltóságnak nagy körültekintéssel kell eljárnia, ha az üzemek munkájának folytonosságát biztosítani, s népgazdasá-

gunkat nagy károktól megóvni akarjuk. Ez pedig nem lehet csupán jóhiszemű kívánság, hanem kötelesség is minden tűzoltó számára, ezért nem hiábavaló, ha megismerjük a hegesztő berendezéseket és azok veszélyét.

Az alábbiakban megismerkedünk azokkal a hegesztő berendezésekkel, melyek korszerű fémipari műhelyeinkben mindenhol alkalmazásra kerülnek.

Lánghegesztés

A lánghegesztéshez és vágáshoz valamilyen éghető gáz — mint pl. acetilén, hidrogén, világítógáz, metán stb. — és oxigén keverékének elégetése útján nyert szúrólángot használnak. Az acetilén-oxigénnel kevert gáz égési hőfoka 3100 C°-ig terjed. Az acetiléngáz levegővel 3—65%-os, oxigénnel 2,8—93%-os keverési arány mellett robbanó gázkeveréket alkot. A robbanás bekövetkezhet, ha a gázkeverék hőmérséklete 360 C° fölé emelkedik, vagy pedig, ha a keverék gyújtást kap (pl. égő cigarettá vagy villamos szikra által). Az acetilént kalciumkarbidből nyerik, mely

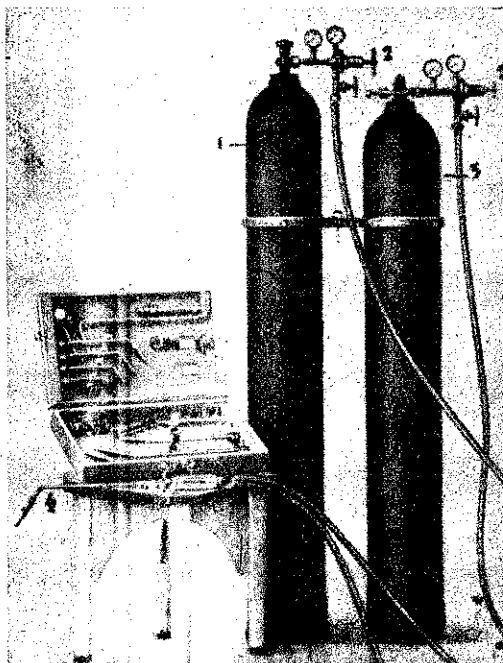

Autogénhegesztő berendezés: 1. oxigéntartály; 2. nyomásosökentő szelepek; 3. dissoungáz-tartály; 4. hegesztőpisztoly

erősen nedvszívó anyag és már a levegő nedvességének hatására is fejleszt acetilént, ezért csak légmentesen elzárt, sértetlen dobozban szabad raktározni. Az acetiléngáz fajsúlya 0.92—0.96-ig terjed, tehát valamivel nehezebb a levegőnél.

Az acetiléngáz az összes gázok között a leggyúlékonyabb, és ha folyadékká sűrítik, vagy levegővel — oxigénnel keveredik, egyúttal robbanóvá válik. A gáz legnagyobb veszélye abban rejlik, hogy a levegővel úgyszólván minden arányban keveredve robbanótömeget tud képezni. Legrobbanóképebb az acetilén 7—11%-os keverési aránya. További veszélye az acetiléngáznak, hogy alkotóelemei, a szén és hidrogén szétbomlásra, szétesésre hajlamosak, s eközben annyi meleg fejlődik, hogy a hidrogén nagy erővel kiterjeszkedik. Az acetilén szétbomlásából rendszeren robbanás következik be.

Az acetilént a következők teszik szélysé: ütés, esés, meleg. Ha acetilént tartályt csak egy helyen melegen és a belső nyomás csak kevéssel is növelik, akkor a robbanóveszély már felmerül.

Minden, ami szikrát képezhet, veszélyes az acetilénre. Az acetiléntartályok hirtelen kinyitása is robbanásra vezethet, a nagy erővel kiáramló gáz a sűrűdés következtében oly erővel melegszik fel, hogy meggyullad.

Előfeltétel, hogy a tűzbiztonságára lenyomított tartályokat vezetékkel csatlakoztatva csövet és bádoganyagot nem szabad használni. A gumivezetéket acetiléngáz vesérsé nem használható fel.

A fejlesztő készülék céljára szolgáló helyiséget alsó és felső szellőztetéssel kell ellátni. A helyiséget csak külső világsal, gőz — vagy melegvíz — esetleg gőzfűtéssel lehet berendezni.

HIDROGÉN: Maximális égési hőfoka 2800 C°-ig terjed. Maximális keverési arány 20% acetilén keverve 2000 C°-ig terjed. Mint sűrített acetilénként kerül forgalomba.

OXIGÉN: Az égést tápláló gáz ugyanúgy acetilénként kerül használatra.

Az említett gázok rendszerint 40 l töltetű acetilénpalackokban, acetiléntartályokban, sűrítve, 150 atm. nyomás alatt kerülnek forgalomba. Az acetiléntartályok igen nagy igénybevételnek vannak kitéve, mert ha bennük pl. 150 atm. nyomás uralkodik, a tartályok falának nyírási ellenállása 150 kg súly nehezebb. A tartály ezért különösen figyelmes üzemeltetésre van kitéve. Kíméletlen üzemelés, pl. szállítás közbeni dobálás, csatlakozás szennyeződés folytán megsemmisül, benne lévő nagymennyiségű energia szabadul, s robbanás és tűzjelenség keletkezik.

A veszélyesség miatt az elcserelését szolgálja, hogy különböző méretű és alakú tartályok csatlakozást készítenek, és a tartályokat tartozékaikkal együtt megkülönböztetett színekre festik. A szabványban megadott jelzések:

dissoungáz:	sárga
oxigén:	kék
sűrített levegő:	lila
nitrogén:	zöld
hidrogén és más éghető gáz:	piros
szén-sav és nem-éghető gázok:	szürkés

A gáz neve egyébként felismerhető a tartályon lévő szelep felerősítési módjáról is, így

dissoungáz-palacknál —
 kengyeles szorító
 hidrogéngáz-palacknál —
 balmenetű csavarza
 oxigéngáz-palacknál —
 jobbmenetű csavarza

történik a szelep felerősítése. A gázpalackok kezelését és használatát a raita lévő szerelvényekkel együttesen az MNOSZ 4305 sz. szabvány tartalmazza. A tartályokat mind tárolás, mind használat közben állóhelyzetben kell tartani, a földelés ellen rögzíteni kell az MNOSZ 4305 szabvány szerint.

Oxigéntartályok

Ha az oxigén olajjal, zsíradékkal, fennolajjal érintkezik, robbanásszerű égéssé válhat. Ehhez elégséges, ha az olajos kézzel helyezzük el a nyomásos szelepet felerősítésénél használ-

ftó gyűrűt, vagy ha olajos ronggyal fogk meg a tartály oldalcsatlakozó menete.

Az oxigéntartályoknak, illetve az oxigéntartály szelepeinek esetleg nehezen ró csavarmeneteit ne olajozzuk, zsirozjuk, mert az égés robbanáshoz vezethet!

A hatósági rendelkezések különbséget sznek hordozható és helyhez kötött acéllángkészülékek között. Ezek szabályait: MNOSZ 4320 sz. szabvány tartalmazza.

A hordozható fejlesztőket nyílt lángal, szikrát adó készülékkel, égő cigarettával 3 méter körzeten belül megközelíteni nem szabad. A helyhez kötött készülékek hatósági engedély alapján állíthatók fel külön tűzbiztos, könnyű szerkezetű stóvel ellátott, megfelelően szellőztött, agymentes épületben. A hordozható fejlesztők szerkezetére és használatára az INOSZ 6294 sz. — 6298 sz. szabvány szent kell eljárn.



Ivhegesztőkészülék üzemkőben: 1. áramforrás; 2. hegesztő; 3. testelő; 4. földelő vezeték

Ivhegesztés

Az ivhegesztésnél a villamos hegesztési munkát csak a hegesztő áramforrás és a munkadarab földelése után szabad megkezdeni, s a földelést csak az áramforrásnak a hálózatról való lekapcsolása után szabad megszüntetni. A munka megkezdése előtt — a hegesztőtranszformátor nagy szekundér áramára való tekintettel — az összes laza érintkezések, kábelek és csavarok érintkezőit kis átmeneti ellenállás elérése céljából meg kell húzni. A rossz érintkezés állandó hibaforrást jelent, s a fellépő melegedés következtében a szomszédos részek (vezetékek gumiszigetelése, a transzformátor szekundér oldalainak kivezetését tartalmazó bakelitábla) szigetelését veszélyezteti. Gyakran előfordul, hogy a rossz érintkezés következtében fejlődő hó a hegesztőtranszformátor szekundér oldalának bakelitábláját helyenként elszenesíti s így az vezetővé válik, ami zárlatra, balesetre és égésre vezethet. Hegesztőtranszformátort csak terheletlen állapotban szabad a hálózatra kapcsolni vagy a hálózatról lekapcsolni.

Benzines forrasztólámpa használata

Hegesztésnél használják a benzines forrasztólámpákat, melyek szűrő és nagy hőfokú lángjukon kívül robbanóveszély miatt is fokozott felügyeletet igényelnek.

A forrasztópákákhoz kis kályha, vagy szuróláng szükséges. Az állandó láng nagy hőfoka miatt, a kályha pedig a kihulló szikrák miatt veszélyes. Ezért az ilyen kályhák alá tűzbiztos alátétet kell tenni.

Hegesztésnél 2 m-es körzeten eghető anyagot tartani nem szabad. A hegesztés környezetében minden legkisebb áttörés veszélyes lehet, ezért gondosan vizsgáljuk át a falakat és padozatot és gondoskodjunk a faláttörések, nyílások szigeteléséről.

Raktározás

Az acetilén gázfejlesztő berendezések és a karbid raktározásának módozatát a 23800/1942. I. M. szabályozza. E rendelet értelmében üzlethelyiségben legfeljebb 120 kg mennyiségű karbidot szabad tárolni. Ezt a mennyiséget a tűzrendészeti hatóság engedélyével 240 kg-ig lehet emelni. Karbidot csak száraz, lég- és vízmentesen lezárt, vasból, fekete bádógból, ólmozott vasbádógból vagy fehérbádógból készült tartályokban szabad tárolni. A tartályokat „Karbid! Nedvességtől óvandó!” tartós felírással kell megjelölni.

A tartályok felnyitására izzó vagy ütésre szikrátadó szerszámot nem szabad használni. A felnyitott tartályokat vízmentesen zárdó fedéssel kell elzárni. Az üres karbidtartályokat csak a szabadban és tel-

jesen kiürítve, fedél nélkül, nyílásukkal lefelé vagy oldal fordítva kell tartani.

Karbidot — ha nem szabadban raktározzák — csak világos, jól szellőztethető és a víz behatása ellen védett helyiségben szabad raktározni. 1000 kg-on felüli mennyiséget, ha nem szabadban raktározzák, csak különálló raktárépületben szabad elhelyezni.

A karbid tárolására szolgáló raktárak bejáratához s a raktárak körül több helyen feltűnő módon „Karbidraktár! Idegennek tilos a bemenet! Dohányozni, nyílt lánggal vagy izzó testtel megközelíteni, tűzoltásra vizet használni tilos!” felírású figyelmeztető táblákat kell elhelyezni.

A raktárhelyiségek ajtó mellett tűzoltásra a helyiségek méretének megfelelő és a tűzrendészeti hatóság által megállapított mennyiségű homok és tűzoltásra alkalmas szárazoltó készüléket kell készenlében tartani. A szükséges homok mennyiségét, a tűzoltó készülékek számát és minőségét esetről-esetre a tűzrendészeti hatóság állapítja meg.

Előzetes tűzrendészeti hatósági engedély alá tartoznak azok az acetilénfejlesztő telepek, ahol a gázfejlesztő készülék legnagyobb karbidtöltése a 4 kg-ot meghaladja.

Autogén fémmegmunkáló eljárással dolgozó ipartelepek legfeljebb 10 kg. karbidtöltésű és óránként 6000 l legnagyobb gázfejlesztő képességű fejlesztői a szabványban megállapított kivitelezésű berendezéssel, előzetes tűzrendészeti hatósági engedély nélkül létesíthetők és tarthatók üzemben. 10 kg-nál nagyobb karbidtöltésű fejlesztők csak a tűzrendészeti hatóság engedélyével tarthatók üzemben.

Olyan épületben, amelyben emberek huzamosabb időn át tartózkodnak külön erre a célra szolgáló helyiségben legfeljebb 1000 kg karbidot szabad raktározni. Pincehelyiségben azonban nem szabad 120 kg-nál nagyobb mennyiségű karbidot tartani.

Vékony könnyelműség a forrasztólámpát gyúlékony anyag közelében tartással



Lánghegesztési munkák végzése

A munkát csak akkor szabad megkezdeni, ha a berendezés kifogástalan állapotban van. Sérült, hibás gázfejlesztők, tartályok és szerelvények használata tilos, mert ez súlyos következményekkel jár.

A hegesztőpisztolyt a palackra ráakasztani nem szabad (még nem égő állapotban sem). Ha a munkát csak a legrövidebb időre is meg kell szakítanunk, a lángot el kell oltani és a pisztolyt az erre a célra szolgáló állványra kell helyezni.

Palackban tárolt gázt csak a rászerezelt nyomáscsökkentő szelepen keresztül szabad használni. A gázfejlesztő készüléket állandóan ellenőrizni kell, hogy a vízzárban szükséges vízszint megmaradjon.

A pisztoly túlmelegedése esetén a munkát abba kell hagyni, a csapokat le kell zárni és a pisztolyt a lehűlésig olajmentes, tiszta, hideg vízbe kell meríteni.

A pisztoly meggyújtásánál először az oxigéncsapot, azután az acetilénscapot kell megnyitni. A kioltásnál a sorrend fordított legyen. Üzemkőzben történő gyúllás esetén a palack szelepét azonnal el kell zárni, s a lángot el kell oltani. A palackot lehűlés végett szabad levegőre kell vinni és messziről vízsugárral kell meglocsolni.



A szovjet küldöttség érkezésekor Kisfaludi-Strobl Zsigmond Kossuth-díjas szobrászművész üdvözölte a delegáció vezetőjét, I. J. Glusesenkot



A magyar-szovjet barátság

Február 18-án az Operában rendezett díszelőadással megkezdődött a népünk életében immár hagyományossá vált magyar-szovjet barátság hónapja. Az ünnepi díszelőadáson megjelentek pártunk és kormányunk vezetői, a Szovjetunió nagykövete és a követség tagjai, a baráti államok külképviseleteinek vezetői és tagjai, valamint a magyar-szovjet barátság hónapjára hazánkba érkezett szovjet kulturális és művészeti küldöttség tagjai. Az ünnepségen részt vettek a termelésben élenjáró dolgozók és a Néphadsereg képviselői.

A magyar és szovjet himnusz elhangzása után Erdei Ferenc igazságügyminiszter, az MSZT elnöke nyitotta meg az ünnepséget, majd Darvas József népművelési miniszter mondott beszédet. Az alábbiakban részleteket közlünk Darvas elvtárs ünnepi beszédéből:

A magyar-szovjet barátság hónapja évről évre nagy ünnepi eseménye országunk életének. A hazánkba érkező szovjet vendégek találkozása népünk legkülönbözőbb rétegeivel és a barátsági hónap kulturális és társadalmi eseményei sokban hozzájárulnak ahhoz, hogy a két nép barátsága tovább erősödjék, hogy népünkben a Szovjetunió iránti szeretet érzése mind mélyebb legyen. De a barátsági hónap egyben jelkép is. Jelképe annak a népek közötti újfajta kapcsolatnak, amilyent a kapitalista rendszer soha nem ismert, nem ismerhetett és amilyen csak a szocialista rendszerben születhetett meg. Ezt a kapcsolatot a testvéri szolidaritás, egymás őszinte megbecsülése s állandó, baráti segítése jellemzi. Nincsenek benne uralkodó és alárendelt országok, hanem a jogos nemzeti érdek kölcsönös tisztelete, a nemzeti önállóság és függetlenség kölcsönös védelme, a nagy és kis országok teljes egyenrangúsága az alapja az együttartozásnak.

A Szovjetunió iránti barátságnak mély és őszinte hagyománya van már a magyar nép szívében. Akkor született, amikor a szovjet nép fiai nehéz harcok győzelmes útjain, vérük és életük áldozásával elhozták nekünk a szabadságot. És ahogyan ez a szabadság dolgozó népünk munkás, küzdelmes esztendei során mind erősebb gyökereket vert hazánk földjében, véle együtt erősödött, nőtt a barátság, az elmulthatatlan hála és szeretet is a szovjet nép iránt népünk érzéseiben.

Február 18. — emlékezetes dátum. Ma hat esztendeje, hogy aláírták Moszkvában

országaink között a barátsági, egységkötési és kölcsönös segélynyújtás kötelességét. Országunk volt urai a munkások közötti nemzetközi egyezmények kötötték az ország — hanem a maguk érdekét. Azok a szerződések, alig egy század alatt, két országvesztő hódítottak bennünket. Ezt az egyezményt viszont a nép kötötte, az egész igaz érdekeit tartva szem előtt. A háború, hanem a béke egyezmény



A magyar-szovjet barátság hónapja ünnepség el

a pusztulás, hanem a teremtő élet van rajta.

★

Dolgozó népünk — nagy pártunk vezetésén alapján és annak a munkáján — ma új, nagy feladatok megvalósításán fáradozik. Tudjuk, nem kis feladatokról van szó, mint arról, hogy a szocializmus építése eredményeként az emberek között sokkal gyorsabb ütemben emelkedjen a dolgozók anyagi, szociális és kulturális jóléte. Ennek a programnak — amelynek mögött eddig soha nem látott erővel sorakozott fel népünk — ma és a jövőben a legfontosabb része: a gazdaság gyors fejlesztése, termelési növelése. Minden biztosítékunk



A magyar-szovjet barátsági hónapra Magyarországra érkezett szovjet delegáció megkoszorúzza a Gellérthegyi Hősi Emlékművet

★

A szovjet delegáció már az első nap megtekintette fővárosunkat. A küldöttek gyönyörködve szemlélték a szép budapesti városképet





J. M. Nyepincev és V. V. Rudnyev elvtársak ellátogattak a Képzőművészeti Főiskolára és megnézték a növendékek készülő munkáit is

felemelkedésének záloga

ocialista építésünk új szakaszá-
és lelkesítő feladatait meg tud-
tani. Olyan pezsgés, teremtő ak-
bizakodás tapasztalható ma éle-
len területén, ami vitathatat-
l: új tennivalóinkat is sikerrel
végezni. Népünk bizalma pár-
llamunk iránt egyre növekszik
történelmünkben példa nélkül
összeforrottság a nép és vezetőit
egbiztosabb aranyfedezete an-

mélyedjünk el a tanulságok lényegének
elemzésébe s alkotó módon alkalmazzuk
azokat a saját tennivalóinkra, viszonyaink-
ra. Soha egy pillanatra ne engedjük sé-
mává merevíteni a szovjet tapasztalatokat,
hanem a valóságos életet, az állandóan fej-
lődő, változó valóságot lássuk meg hen-
nünk.

★

A barátsági hónap kulturális eseményei
módot adnak arra, hogy dolgozó né-
pünk körében még tovább szélesítsük a
szovjet kultúra alkotásainak megismerését,
s hogy alkotó értelmiségünk, íróink, művé-
szeink, tudósaink között még jobban tuda-
tosítsuk a szovjet kultúra fejlődésének,
hatalmas eredményeinek nagy tanulságait.
Népünkben mély és forró érdeklődés él a
szovjet kultúra iránt. Szinte a sajátjának
érzi a szovjet irodalom, a szovjet művé-
szet legjobb alkotásait. De így van ez a
többi népi demokratikus országban is, és
egyre inkább így alakul az a kapitalista
országok dolgozói között is, amennyiben
eljut hozzájuk a szovjet kultúra. Nema volt
még példa rá, hogy egy idegen nép kul-
túráját más népek ilyen szeretettel fo-
gadták volna, s ennek a magyarázata ép-
pen az, hogy nem érzik idegennek... Egy
olyan új világ, egy olyan új emberi ma-
gatarítás és erkölcs tükröződik ebben a
kultúrában, amelyet mindjárt rokonnak s
testvéri melegségűnek érez az, akiben az
élet igazsága s szépsége iránti vágyakozás
él, és aki hisz az emberben.

Ez az év már felszabadulásunk 10. év-
fordulójának az előestéje — ez év őszén
országunk keleti részein százezrek, mil-
liók fognak emlékezni az első szovjet ka-
tonára, akit megláttak, s akinek a meg-
jelenésével életük új korszaka kezdő-
dött el.

Minden eltelt nap s esztendő a felsza-
badulás óta új s új bizonyosság volt egész
dolgozó népünk számára, pártállásra, vi-
lágnézetre való tekintet nélkül, hogy jó
úton haladunk, amikor a Szovjetunió
iránti elmulthatatlan hűség útját járjuk.

Bebizonyosodott, hogy a szovjet nép
iránti barátság ügye nem pártügy, nem
világnézeti ügy — hanem nagy nemzeti
ügy.

Éljen népünk vezérő ereje a Szovjet-
unióval való barátság útján — éljen a
Magyar Dolgozók Pártja!

Éljen nagy tanítónk és útmutatónk
munkánkban, harcainkban — éljen a
Szovjetunió Kommunista Pártja!

Éljen a dicső szovjet népek és a ma-
gyar nép megbonthatatlan örök barát-
sága!

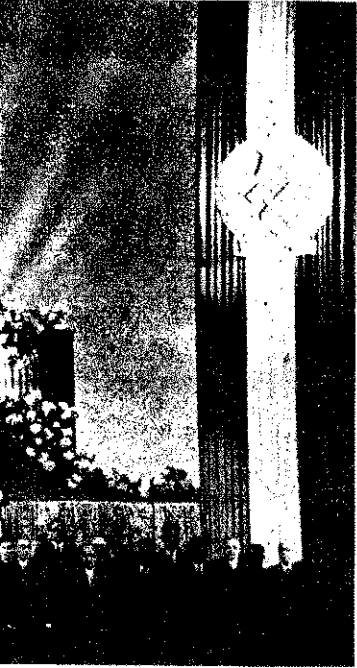

isa alkalmából tartott
peraházban

kifűztünk magunk elé, el is ér-
d bizonyosság egyik forrása az
meg vagyunk győződve: mint ed-
n is bizton számíthatunk a
ló állandó, baráti segítségére, tá-
a és állandó bátorítást erősítést
a szovjet élet kimeríthetetlenül
apasztalataiból. Számunkra vi-
y feladatot jelent az, hogy az
még termékenyebb módon, még
bban hasznosítsuk a szovjet
utató tanulságait.
denekelőtt azt követeli tőlünk,
egy pillanatra se elégedjünk
vjet példa egyszerű vagy éppen
fi hangoztatásával — hanem



I. J. Gluscsenko elvtárs látogatása a
Biológiai Intézetben. Hosszasan el-
beszélgetett Törő Imre Kossuth-díjas
akadémikussal munkásságáról

★

A. I. Guzanov, az „Ogorodnyik“ kolhoz
elnöke ellátogatott az újpesti „Bán Tibor“
tsz-be. A tsz vezetősége kalauzolja a ven-
dégeket a gazdaságban



Hogyan készül a Hajdú-Bihar megyei és Pest megyei osztályparancsnokság a mezőgazdaság tűzrendészetének biztosítására?

Dolgozó népünk szükségleteinek és iparunk nyersanyaggal való fokozottabb ellátásának érdekében kormányunk határozatban tűzte ki feladatul a mezőgazdaság nagyarányú fejlesztését.

A határozat végrehajtásában a szocialista szektorok erőteljes növekedésével és a községek tűzvédelmének biztosításával nagy feladat hárul tűzoltóságunkra a meg-

előző tűzrendészet széleskörű szervezésével és a társadalmi tűzoltóságok létrehozásával, illetve megerősítésével kapcsolatban. A mezőgazdaság tűzvédelme azonban csak akkor lesz eredményes, ha az nemcsak a nyári hónapokra korlátozódik, hanem egész évben állandó, mindenre kiterjedő, szívós előkészítő munkát fejtünk ki.

Az elmúlt évben az osztályparancsnokságok közötti, a mezőgazdaság tűzvédelmének biztosító versenyben Hajdú-Bihar megye érte el a legjobb eredményt, utolsó helyre pedig Pest megye került.

A „Magyar Tűzoltó” felkereste a megye osztályparancsnokát, és érdeklődött a mezőgazdaság tűzrendészetével kapcsolatos előkészítő munkájukról és tevékenységéről.

Hunyadi László t. szds.,

Hajdú-Bihar megye osztályparancsnoka kérdéseinkre a következőkben válaszolt a mezőgazdaság tűzvédelmével kapcsolatos soronkövetkező feladataikat:

— Milyen intézkedéseket tett és tesz az osztályparancsnokság a mezőgazdasági termények megelőző tűzvédelmének biztosítására?

— Az 1953. évben elért eredményeink után kissé elbizakodtunk. Azt gondoltuk, nincs már több tennivalónk. Az osztályparancsnokságok között folyó verseny értékelése óta a megye területén történt tüzesetek — melyek nem egy esetben gyújtogatásból keletkeztek — arra figyelmeztettek bennünket, hogy egy pillanatra sem szabad csökkentenie éberségünknek, nem szabad elhanyagolnunk elméleti és gyakorlati tudásunk növelését és a dolgozók közötti fevilágosító munkát, mert az ellenség minden alkalmat felhasznál a bajos céljai megvalósítására.

— Hogyan végzik a községi tűzoltóságok patronálását és milyen propagandát fejtenek ki a tűzvédelem tudatosítására?

— A téli folyamán nagy gondot fordítottunk a községi tűzoltóságok továbbképzésére. Ennek eredményességét legjobban a közeljövőben sorra kerülő továbbképzési vizsgákon mérhetjük majd le. Az egyes anyagok ismertetésénél, mint pl. a figyelő- és készültségi szolgálat ellátásának oktatásánál a községi tűzoltók mellett bevontuk az erdő- és mezőőröket, illetve a ktsz-ek dolgozóit, hogy ezzel is könnyítsünk községi tűzoltóink munkáján. Az idén ezeknek a szolgálatoknak ellátása nem ütközik majd különösebb nehézségbe, mert megyei viszonylatban a szervezési létszámon felül több mint 800 községi tűzoltót toboroztunk.

— Az alegységek felosztották a területet az elvtársak között és

— A múltévi munkából milyen tapasztalatokat szűrt le az osztályparancsnokság és hogyan hasznosítja azokat?

— Az 1953-as évi mezőgazdasági munkánkban komoly eredményt értünk el, azonban menetközben sok hiányosság is merült fel. Komoly hiányosság volt például, hogy a gépalomások az erdőgépeket nem látták el mindenütt szikrafogóval és nem fordítottak kellő gondot a traktorok kiömlővezetékeinek, csatlakozásainak hézagmentes szerelésére, ezért emiatt meglehetősen sok tűz keletkezett. Ezeknek a hiányosságoknak kiküszöbölésére az AMG-nél már lépéseket tettünk. A másik hibát ott követtük el, hogy nem ellenőriztük

— Ismételt tanulmányoztuk a mezőgazdaság tűzvédelme tárgyában kiadott rendeleteket, határozatokat, hogy gyakorlati munkánkban a törvényesség betartásával biztosíthassuk mezőgazdasági terményeink tűzkármentes betakarítását. Ennek érdekében a megyei tanácsnál a közeljövőben koordinációs értekezletet tartunk, ahol konkrétan meghatározzuk az egyes szervek feladatait, s minden községben tűzvédelmi bizottságokat hozunk létre, amelyek a helyszínen intézkednek a felmerülő problémák megoldásában.

nagy gondot fordítottak az állami gazdaságok és termelőszövetkezetek patronálására is. A patronáló elvtársak szoros kapcsolatot tartanak a községi tűzoltósággal, a tanács, az állami gazdaságok, a gépalomások és termelőszövetkezetek vezetőivel, s a területi problémákat mindig közösen oldják meg.

— Propagandamunkánkban a megyei, járási és községi tanügyi osztályok támogatásával új módszert vezetünk be. Rendszeresen juttatunk el az iskoláknak a megelőző tűzrendészetrel foglalkozó propagandaanyagot s ezt a pedagógusok ismergetik a tanulókkal. Ezenkívül természetesen a téli hónapok alatt számtalan előadást is tartottunk, s ezeket több esetben film- és kultúrelőadásokkal követték egybe.

elégé a figyelő-, járőr- és készültségi szolgálatot, és így előfordulhatott, hogy a tanácsok a figyelő szolgálatra fizikailag alkalmatlan egyéneket állítottak be, vagy a készültségi szolgálat ellátása alól a tanács és a ktsz-ek dolgozóit kivonták magukat.

— Ezek a fogyatékosok a felületi szervezési munkából adódtak, kiküszöbölésükre tehát az idén fokozott figyelmet fordítottunk, hogy jó megelőző intézkedésekkel biztosíthassuk magyénk mezőgazdasági terményeinek tűzkármentes betakarítását.

Léko László t. örgy.,

Pest megye osztályparancsnoka a múltévi hiányosságok felszámolásáról és a megelőző tűzrendészet biztosításáról számolt be:

— Mi volt az oka annak, hogy az osztályparancsnokság között a mezőgazdaság tűzvédelmének biztosításáért folyó versenyben Pest megye az utolsó helyre került?

— Megállapításom szerint — bár aránylag rövid idő óta dolgozom jelenlegi beosztásomban — több oka is volt a lemaradásnak. Az egyik legsúlyosabb hiányosság abból adódott, hogy az osztályparancsnokság egyáltalán nem tartott kapcsolatot a társszervekkel. Nem volt megfelelő összhang a párt, a tanács és a rendőrség vezetőivel. Ezenkívül általános rendszertelenség jellemezte az egész

mezőgazdasági munkát, melyet bek között az is bizonyít, hogy az osztályparancsnokság nem tartott eléggé a figyelő-, járőr- és készültségi szolgálat ellátásával ellenőrzést kampányzerűen vételek, nem alkalmazták a helyi szonyoknak megfelelően a gépi átcsoportosítását, sőt az osztályparancsnokság raktárában lévő szereléseket (tömlők stb.) sem tárt ki a községeknek.

— A hiányosságok felszámolására eddig milyen intézkedéseket tett, osztályparancsnok elvtárs?

— Munkánk sikeres lebonyolítására elsősorban politikailag kell előkészíteni elvtársainkat, s ez a feladat a pártalapszervezetekre hárul. Ennek érdekében felkerestem a megyei pártbizottságot, hogy a pártszervezetek feladatait meghatározzuk.

— Eljártam a megyei tanácsnál is, s megbeszélésünk eredményeként ma már minden járási és községi VB-ülésem napirendi pont-

ban tárgyalják a terület tűzveszélyes helyzetét az illetékes pártok vagy kirendelt elvtárs bevonásával.

— A traktorszikrától keletkezni kiküszöbölésére közben munkra a megyei tanács gépalomigazgatóság központi utasított valamennyi gépállomásunkra, s a rendelet szerint megállapított rafa- és elvezető készítésére.

— Hogyan biztosítják az idén a gépi felszerelések üzemeltetését, és milyen segítséget nyújt az osztályparancsnokság községi tűzoltóságoknak?

— A váci és a ceglédi alosztályokon szolgálatot teljesítő műszaki-kon képzett elvtársakból két szemelbőrtigádot alakítottunk, s közöttük a megyét két részre osztottuk. Számításunk szerint ez a két brigád május elejére végezték a községek felszereléseinek felülvizsgálásával és javításával.

— Állandó segítséget adunk a községi elvtársaknak a patronálásnál. A megyét arányosan felosztottuk a területi alegységek és az önként jelentkező üzemi tűzoltó elvtársak között, így minden községnek van területfelőse. A patronáló elvtársaktól beérkező jelen-

téseket az osztályparancsnokság összesítjük. Ahol szükséges, a segítségét nyújtunk, a jó eredményeket pedig tudatosítjuk a gazdák széles tömegeivel.

— Jól bevált, hogy a tűzveszélyes szabályok betartásában járó és hanyag dolgozók nevé doboltatjuk és a tanácsházán falújságon is közzétettük. Em az osztályparancsnokság teherjáró hangosbemondót szere mellyel munkahelyükön, a fiken is felkereshetjük a dolkat és ott a helyszínen hívjuk figyelmüket a megelőző tűzvédelmi betartásának fontosságára.

— Hogyan ellenőrzi az osztályparancsnokság ezt a széles körű megelőző nagyfontosságú munkát?

— Az ellenőrzés kérdésének megoldására nehéz probléma elé állított bennünket. Mi ugyanis eléggé hátrányos helyzetben vagyunk a többi osztályparancsnoksággal szemben, mert az osztályparancsnokság mellett működő alosztályparancsnokság hiánya kihat az ellenőrző-, patronáló- és propagandamunkánkra is.

— A mezőgazdasági munkák fokozottabb ellenőrzését úgy igyekeztünk megoldani, hogy már most elkészítettük és átadtuk a tanácsok és a rendőrség dolgozó részére a malmok, gabonatarlóok, állami gazdaságok, termelőszövet-

kezetek stb. vonatkozó tűzveszélyes szabályainak leírását, amikszállás alkalmával magukkal nek és észrevételeiket azonnal lik a területileg illetékes pártokhoz. Az ellenőrzés orvosságát természetesen az osztály végzi. Minden előadó elvtársat egy járás ellenőrzésével bemeleg, akik személyileg felelősként járás tűzrendészet helyettesítői.

— Bizunk abban, hogy alapos készültségünkkel és munkánk osztályparancsnokságok közötti versenyben ebben az évben is jó eredményt érünk el.

Mia megoldás?

„Gondolkozzunk, azután cselekedjünk” címmű feladványunk megfejtése

DEI-KEMÉNY TEL KÖVET-
EBEN nemcsak a Dunán, ha-
hazánk többi folyóján is
értékű jégzajlás volt, sőt a
és a többi folyó jege be is
Ez a körülmény több eset-
tűzoltóságtól is komoly erő-
st követelt. Számaltanszor
megmenteni jégem bajba-
emberek életét, de még több
z olyan eset, amelynél a jég-
ekedtt hajókat, uszályokat és
nük lévő értékeket kellett
nteni az összetöréstől, az el-
léstől. Az elmúlt évek tá-
latali szerint nemcsak a na-
hideg bekövetkezésekor fel-
égzajlás teszi szükségessé a
ság beavatkozását, hanem a
l olvadás idején az ú. n.
árvíz” is gyakran megköve-
ogy a tűzoltóság élet-és va-
mentő munkát végezzen.

AVASZI MELEG IDŐ BE-
JÜNTÉSEKOR ugyanis a víz-
területen alacsonyabban fekvő
megindul az olvadás. Ezt
erint az esőzések is elősegí-
ylenkor a Duna és a folyók
adnak és a jégtakaró olva-
indul, meggyengül. Ha az
idő tovább tart, s nem túl
tavaszi csapadék és nem
vastag hótakaró a Duna
jű területének alacsonyab-
kvő vidékét, akkor a folyam
nem marad és a jégelvonulás
tis. Nyenkor „jeges ár”-ról
ink. Ha ellenben a vízállás
csapadék miatt olyan magas
ogy egyes helyeken a fo-
hullámtérét — a védőgátak
yópart közötti teret — is el-
akkor „jeges árvíz”-kelet-

IGY KELETKEZETT JEGES
mentési munkálatai kemény
a teszik a lakosságot, sőt a
ságot, de rendszerint néphad-
nk igénybevétele is szüksé-
állik. Az árvizek megelőzésére
abadulás óta fokozott mérték-
örténtek intézkedések. Terv-
folyamszabályozási és gát-
munkálatok végrehajtása
nti az árvízveszélyt. A mégis
ező jégdugókat, jégtorlaszokat
védség robbantásokkal, bom-
kkaal szünteti meg. A meg-
intézkedések mellett a terv-
előrelátás a mentési munká-
előfeltételeit is biztosítja.
a tűzoltóság felszerelése a
nentőmunkálatok elvégzésére
korlatban jól bevált rocsók-
ohamcsónak) bővült, melye-
magyar ipar termékének
büszkesége, a Kovács-motor
meg. A tűzoltóság rocsóit
cára helyezve vontatják az
ijtotta vidékig. A rocsók
l megkönnyítik árvíz idején a
ság élet- és vagyonmentő
ának könnyebb, gyorsabb
b elvégzését.

ÁRVIZ UTÁN szükségessé
vismmentető munkálatok el-
éré nagytejesítményű „Hor-
-szivattyúkkal erősödött
tűzoltóság. Ezek a szivaty-
1000 liter vizet emelnek át
ként, ami az árvíz vissza-
isa után bentrekedt vizek
eltávolításával biztosítja a
alan élet és termelés gyors
állítását s az árvízkarok
ntését.

Annak a kérdésnek elbírálásá-
hoz, hogy 2 vízforrás közül adott
esetben melyik vízforrás használ-
ható fel előnyösebben, ismernünk
kell a szivattyú üzemi sajátossá-
gait. Tudnunk kell, hogy a ren-
delkezésre álló fecskendő szivaty-
tyúja 1000 l vízmennyiséget 8 atm.
nyomással 1300 motorfordulatszám
mellett és legfeljebb 1,5 szívómély-
ségnél tudja teljesíteni. Ezt nevez-
zük a szivattyú névleges teljesítmé-
nyének. Minél nagyobb a szívó-
mélység, annál inkább csökken a
szivattyú által szállított vízmennyi-
ség, s m mélységen túl a csökke-
nes már hatványozott méretű, 8
m szívómélységnél pedig gyakorlati-
lag megszűnik a vízszállítás. A
tűzoltófecskendők szerkesztésénél
figyelembe veszik azt, hogy a tűz-
oltóság gyakorlatilag elérhető leg-
nagyobb vízmélység mellett is tud-
jon dolgozni, ezért a szivattyút úgy
szerkesztik, hogy 7,5 m szívómély-
ség mellett a névleges vízeljesíté-
ménynek legalább felét adja, vagyis
a példánkban megjelölt gép-
lártűzoltófecskendőnél percenként leg-
alább 500 l vizet szállítson, 8 atm.
nyomás mellett.

Az elmondottak azt igazolják,
hogy minél mélyebben van a víz-
szint, annál kevesebb vizet szállít
a szivattyú. A kevesebb vízhez pe-
dig szűkebb keresztmetszetű lövő-
két használunk, hogy az adott kör-
ülmények mellett megfelelő sugá-
rat kapjunk.

Ha ismerjük a szivattyú sajátos-
ságát és tájékozottak vagyunk a
tömlőben áramló víz sűrűlódásából
eredő nyomásvesztéssel, akkor
véleményt mondhatunk arról, hogy
a közlekedő, de mely vízszintű vagy
távolsági, de kis vízmennyiségű
vízforrást vegyünk-e igénybe. A
kérdést döntően befolyásolja a víz-
források bősége.

Igy a szivattyú üzemi sajátossá-
gai mellett nézzük meg a nyomó-
tömlőben a víz sűrűlódásából elő-
álló nyomásvesztéseket is, mely az
52-es „E” tömlőben igen jelenté-
keny.

Pl. percenként 500 l víz áram-
lása az 52-es „E” gumizatlan ken-
dertömlőben 100 m-enként 8,5 atm.
nyomásvesztéssel jár, vagyis a
szivattyú működése által elért nyomás
100 m távolságon teljesen el-
enyészik. Ugyanilyen vízmennyiség
áramlása a 75-ös „M” tömlőben
1,30 atm. nyomásvesztéssel jár,
vagyis a sűrűlódási veszteség az „E”
tömlővel szemben 85%-kal kisebb.
Ez az oka annak, hogy az „E”
tömlő hosszát a lehető legkisebbre
korlátozzuk, minden esetben arra
törekszünk, hogy az „M” tömlőt
egészen a kárhelyig fektessük.
Még 200 l víz szállítása is az „E”
tömlőben 1,3 atm. nyomásvesztésé-
ge, okoz 100 m-enként, ugyanakkor
ilyen vízmennyiség az „M” tömlő-
ben csak 0,2 atm. nyomásvesztés-
séggel jár (gumizáltan kender-tömlő-
re vonatkozóan).

Az elmondottakból megállapít-
hatjuk, hogy tűzoltói működés
szempontjából mind a nagy szívó-
mélység, mind a nagy távolság egy-
aránt káros a távolságból eredő
sűrűlódási veszteségek csökkentésé-
re kell az „M” tömlőt használni.
A feladványban közölt feltételek
mellett ezért előnyösebb a távo-
labbí vízforrás használata, amit
alábbi számításokkal is igazolunk.

A vezénylő támadási terve szerint
a fecskendőről 3 sugart kell sze-
relni. Ennek érdekében 2 alapve-
zetéket szerelnek a raktárig. Az

egyik alapvezetéket megosztják 2
db. „E” sugárra, a másik alapve-
zetéket „M” sugárral szereltetik.

A távolabbi vízforrásnál a víz-
szint 1 m, így a szivattyú 1000 l
vizet fog szolgáltatni, vagyis a két
alapvezetékek mindegyikében 500-500
l víz fog áramlani. Az „M” tömlő-
ben a nyomásvesztés 100 m-ként
1,3, 1,33 atm., ez 300 m távolságban
3,99 atm. nyomásvesztéseket jelent.
Ha az osztott sugarakhoz 2-2 te-
keres tömlőt használunk, a nyomás-
vesztés 0,84 atm. Feltételezzük,
hogy minden 8 méter 10 m magasság-
ban dolgozik, további 1 atm. nyomás-
vesztéseket kell figyelembe
venni. A szivattyúnál mutatkozó 8
atm. nyomás az osztott sugarak
mindegyikénél 2,18 atm. nyomást
fog jelenteni. A vezénylő rendel-
kezése szerint az osztott sugarak
szabályozható sugárcsővel 14 mm-es
nyílásra kell állítani. Ha megne-
zzük a vízeljesítmény-táblázatot,
azonnal szembetűnik, hogy 14
mm-es lövőkén 2,17 atm. nyomás
mellett kb. 183 l víz folyik ki,
vagyis a tömlő vízszállítása nincs
kihasználva. 250 l vízszállításra a
helyes lövőkéméret 16 mm 2,17 atm.
nyomás figyelembevételével.

A második alapvezetékéről fel-
tételizzük, hogy az „M” sugárnál
50 m további tömlőt használunk fel,
vagyis a nyomásvesztéseket 350 m
tömlőhosszban számítjuk. Az előbbi
értékek figyelembevételével a nyomás-
vesztés összesen 4,65 atm., a
10 m magasság további 1 atm.
nyomásvesztéseket okoz, így az
„M” sugár 2,35 atm. nyomással
dolgozhat, ami azt jelenti, hogy

500 l víz szállítása mellett 2,35 atm.
nyomással megközelítőleg 23 mm-es
lövőkét használhatunk.

Vizsgáljuk most már, milyen hely-
zethei kell számolnunk akkor, ha
a rövidebb távolságban lévő víz-
forrást használjuk fel. A 100 m
távolságban lévő bővíző kút víz-
szintje a talajszinttől 7 m mélyen
van. Ez azt jelenti, hogy a fecsk-
endő 1000 l víz helyett valamivel
több, mint 500 l vizet szolgáltat
Feltételezzük szerint 3 sugarat sze-
relünk. Az alapvezetékek mindegyi-
kében tehát 250 l víz áramlik. A
nyomásvesztés 100 m távon 0,3
atm. Az osztott sugárban már csak
125 l víz folyik. A nyomásvesztés
40 m hosszú tömlőben 0,3 atm., a
magasság folytán itt is 1 atm.
nyomásvesztéseket veszünk figye-
lembe. Az összes nyomásvesztés
1,6 atm. A sugárcsőnél tehát elmé-
leti számítás szerint 6,4 atm. nyomás-
ra számíthatunk. Ilyen nyomás
mellett 125 l víz 8,6 mm-es sugár-
csőnyíláson folyik keresztül. Az
„M” sugárban 250 l víz folyik, 150
m távolságra, a nyomásvesztés
0,5 atm. Az épület magasságával
járó 1 atm. nyomásvesztéssel
együtt az összes veszteség 1,5 atm.,
vagyis a sugárcsőnél 8,5 atm. nyomás-
ra számíthatunk. Ilyen nyomás
mellett 250 l víz 13,5 mm-es lövő-
kén folyik keresztül.

A számítások igazolják, hogy a
raktártűz oltásához a nagyobb távo-
lságra való szerelés előnyösebb,
mert a kis távolság mellett oly
keves vizet kapunk, amely komoly
lyabb tűz esetén az eredményes
oltást nem segíti elő.

A tűzveszély felismerése fő biztosíték a tűzveszély elhárítására

— Új feladványunk —

Egyik üzem használt vashordó-
kat kapott, amelyekben kátrányt
kivántak tartani. A hordókat meg-
vizsgálták és megállapították, hogy
azokban némi benzinnmaradék van,
amellett a hordók sérültek és javítá-
sra szorulnak. Az üzemvezető a
hideg időjárásra való tekintettel a
hegesztést a kazánházban végezteti,
minden óvintézkedés nélkül. Hegesztés
közben a benzineshordó felrobbant, s a
hegesztő súlyos sérülést szenvedett. A
kazánház sérülése következtében tűz keletke-

zett, mely 30 perc alatt átterjedt
a tűzveszélyes folyadékok raktárá-
ra, a famegmunkálóra és az öntő-
raktárra is. Az üzemben a tűz ke-
letkezése idején 6 tűzoltó teljesített
szolgálatot.

KERDÉS:

1. Milyen feltételek mellett szabad benzineshordókat lánghegesztéssel javítani?
2. Milyen okok miatt terjedhetett el a tűz 30 perc alatt a képen látható és érzékelhető mértékben?



És a tűz egy benzineshordó hegesztése folytán előállott robbanásból keletkezett

AZ ÉLETMENTŐ ES KÁRELHÁRÍTÓ FELADATOKAT A TŰZOLTÓKNAK GYAKRAN EGÉSZSÉGRE ÁRTALMAS GAZYAKKAL, GÖZÖKKEL FERTŐZÖTT HELYSÉGBEN VAGY LÉGTÉRBE KELL ELVÉGEZNIÖK. Régen azt tartották jó tűzoltónak, aki minél több füstöt és egyéb ártalmas gázt, gőzt tudott nyelni anélkül, hogy rosszul lett volna. Ma azonban más a helyzet, mert a tűzoltóság-nál is mind szélesebb körben kerül megvalósításra Alkotmányunk alapelve, hogy a Magyar Népköztársaságban legfőbb érték az ember. Ezért a tűzoltóság fejlesztése során a régen kevés számú oxigénes lézókészülék kiegészítésére számos új lézókészülékkel gazdagodtunk. Az egyórás lézókészülékek mellett kétórás készülékeket is kapott a tűzoltóság, hogy nagyobb, hosszabb munkát igénylő káresek-nél is megszakítás nélkül, zavartalanul tudjanak működni a tűzoltók a fertőzött levegőben.

Az új kétórás lézókészülék működése teljesen azonos az eddig is használt egyórás készülékkel, csupán méretei nagyobbak és súlya nehezebb. Ezért feltétlenül szükséges, hogy az oxigénes lézókészülékkel történő gyakorlatoknál a kétórás készülékekkel is gyakorlatozzanak a tűzoltók, mert csak így szokhatják meg a nagyobb és nehezebb készülékkel való mozgást. A gyakorlatoknál a kétórás készülékeket természetesen nem használják ki teljesen, mert csak kb. egy óráig veszik igénybe. Emiatt a kétórás készülék oxigénpalackja csak kb. félig ürül ki. Ez

azonban nem jelent semmi hátrányt, mert a palack oxigénnel könnyen utántölthető. Ellenben a lúgos szelencénél más a helyzet. Ha a lúgos szelencét kétórás használati ideje helyett csak kb. egy órán át használták is, kihűlés után mégsem lehet a szelencét újra használni. Ez a tény meg-

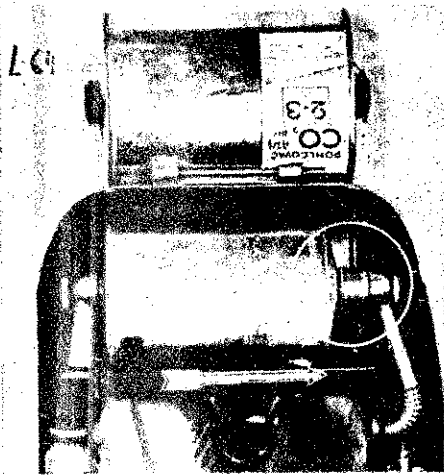

Az áttéti darab kibekapcsolására az egyórás szelencét nem lehet kapcsolni a lézókészülékkel.

drágította az elengedhetetlenül szükséges gyakorlatokat, mert a lúgos szelencét kb. 50 százalékos kihasználás után újjal kellett kicserélni, illetve a használt szelencét teljesen újra kellett tölteni.

A kétórás lézókészülékekkel történő gyakorlatok olcsóbbá tételét,

a lúgtöltéssel való takarékoskosságot adott meg újításával Zöld Antal t. törm. elvtárs,

a budapesti osztályparancsnokság lézókészülék-műhelyének vezetője. Új alapján a gyakorlatoknál a kétórás készülékekhez áttéti darab segítségével egy lúgos szelencét lehet használni, amely használhatósági ideje a gyakorlatok teljesen elegendő. Az áttéti darab a lúgos szelence lézókészülékhez kapcsolódó rész: szükséges, hogy az egyórás szelencét lehessen kapcsolni a lézókészülékkel. Az áttéti darabot kicserélve a lúgos szelencék lakozórészéből forrasztotta össze Zöld Antal t. törm. elvtárs. Az áttéti darab beiktatása miatt a csatlakozórész rögzítése hosszabb rögzítő csavar vált szükségessé. Ezt Zöld Antal t. törm. elvtárs az eddig használt rögzítő csavartól elkészítette el, hogy annak szárát a dekanyagból hegesztéssel megtöltötte újításnál más változtatásra nincs szükség, mert az egyórás szelence a kétórás szelence helyén minden további nélkül helyezhető és csatlakoztatható.

A Belügyminisztérium Tűzrendészeti parancsnokság a fenti javaslatot újítással elfogadta és előlegként egyelőre 300 újítási díjat fizetett ki Zöld Antal t. törm. elvtársnak. Az újítást a budapesti osztályparancsnokságon már gyakorolják is vették és a mutatkozó tényleges takarítás alapján fogja Zöld Antal t. törm. elvtárs kapni az újítási díj további részleteit.

Szabványhíradó

Az eddigi Szabványhíradókban jónéhány szabvány előírásait ismertettük. Egyes esetekben kitértünk a szabvány hatályára is, azonban elkövettük azt a hibát, hogy a szabvány hatályáról nem beszéltünk. Emiatt a gyakorlati életben viták, meg nem értések adódtak elő. Azért, hogy ezek megszűnjenek és hogy tisztán lássunk a szabvány hatályára kérdésében, jelenlegi híradónkban ezzel foglalkozunk.

A szabvány hatálya a szabványokban külön pont,

mely magában foglalja azt, hogy a szabvány milyen területre terjed ki, alkalmazásának milyen visszamenőleges határideje van, meglévő berendezések esetében mikor kell a szabványt alkalmazni és azt, ha esetleg van valamilyen kivétel a hatályából.

A szabványoknál az általános gyakorlat az, hogy a szabvány hatálybalépésétől kezdve új létesítményt vagy új gyártmányt csak a szabványnak megfelelően szabad készíteni. Pl. benzinkút szabványa az MNOSZ 9943 szabályában a következőket mondja ki:

„A szabvány hatálya kiterjed minden sajátkezelésű (üzemi) és közforgalomra létesített benzinkútra, tekintet nélkül arra, hogy abban benzint vagy más tüzelőanyagot tárolnak.

Üzemi benzinkút az, amelyet az üzem, vállalat, közület saját területén saját használatára tart fenn. Közforgalmú benzinkút az, amelyből a tüzelőanyagot folyadékot bárki számára kimérik.

A szabvány életbelépésétől számítva át-helyezésre kerülő benzinkút csak e szabvány szerint helyezhető újra üzembe.

Nagy javításnál e szabványt értelemszerűen kell alkalmazni.

A szabvány hatálya világosan megmagyarázza, hogy a szabvány mire vonatkozik. Mivel a kötelező alkalmazásbavétel időpontja 1953 november 1., ezért ettől kezdve új benzinkutat, áthelyezésre kerülő benzinkutat, illetve nagy javításon áteső benzinkutat csak a szabvány előírásainak megfelelően szabad kivitelezni és üzembe helyezni.

Gyártmány esetében pl. az MNOSZ 1060 kismotorfecskendő-szabvány hatálya a következőket mondja:

„E szabvány kiterjed minden tűzoltalmi célra gyártott kismotorfecskendőre.”

Egyes tömegcikkeknek a szabvány hatálya újabban külön pontként szerepel, mert a szabvány egyértelműen minden új cikkre vonatkozik. Pl. az MNOSZ 1095 tűzoltósíkok kizárólag csak az új tűzoltósíkokra vonatkozik, mert felesleges lenne ezt külön is megmondani.

A szabvány visszamenőleges hatályával kapcsolatban

olyan példát hozunk, amely az utóbbi időben igen gyakran előfordult problémákat tisztázza.

A Magyar Elektrotechnikai Egyesület erőáramú szerelési szabályzatát helyettesítő MNOSZ 1600 „Biztonsági Szabályzat Villamosberendezések Létesítésére 1000

voltig” tárgyú szabványtervezet hatékony követendőket tartalmazza:

„2. 1. A Biztonsági szabályzat hatályos kiterjed minden 1000 V-nál nem nagyobb névleges feszültségű állandó vagy ingázott jellegű villamos berendezésre.

2. 2. Ha egyes szakmai területek szerszámgepek, daruk stb.) a villamos berendezések létesítésére külön szabványok vannak érvényben, akkor jelen szabvány előírásain felül a vonatkozó külön szabvány előírásait is be kell tartani.

2. 3. Bányák villamos berendezések létesítésére a szabályzat az MNOSZ 1060-gal együtt érvényes.

2. 4. Nem tartoznak a Biztonsági szabályzat hatálya alá a közforgalomra utak munkavezetői, járművei, gépjárművek és repülőgépek villamos berendezései.

2. 5. E szabvány hatálybalépése előtt létesített villamos berendezésekre — hogy azok megfelelnek a létesítésükben érvényben volt előírásoknak — szabvány előírásai csak abban az esetben vonatkoznak, ha a villamos berendezések változtatással átépítésre kerülnek.

Láthatjuk, hogy ezt a szabványt visszamenőlegesen csak akkor lehet alkalmazni, ha a villamos berendezés lényegesen újra kerül, vagy a villamos berendezés korábban érvényben lévő Biztonsági szabályzat előírásainak nem felelt meg, ha a helyiség vagy az épület rendeltetését megváltoztott, és ezért átépítésre kell építeni az elektromos berendezést.

Értekezlet.

a Nehézipari Minisztériumban

NEHÉZIPARI MINISZTER-február 19-én tartotta a 1953. évi tűzrendé-lyeztetének országos ér-tét.

nyvi elvtárs, a minisz-tűzrendészeti főelő-beszédében értékelte az zgatóságok és az egyes lok tűzrendészeti mun-Megállapította, hogy a jezseti előadó elvtársak igot nem ismerő lelki-lés munkája nyomán nisztérium alá tartozó tok tűzkárstatisztikája a évéhez viszonyítva 35 kos csökkenést mutat. elvtárs újabb munka-er bevezetésével vitte e a tűzrendészet ügyét. a Petőfi-bánya Vála-rendészeti előadója, Ba-lyvtárs a szénbányasztra tozó tűzrendészeti köve-lyek kidolgozásával, a antaárugyár szövetkenő a dörzslelektromosság öbölési eljárásával, az yolajipar és a Villamos-alpar a tartályok villám-nével, illetve az erő-berendezések védelmével alaposabbá a tűz-net.

összekötők és a tűzrend-előadó elvtársak komoly ája nyomán vállalataink idészeti helyzete általáno-ónak mondható, szmban k még olyan hiányos- is, melyek gátolták a jobbátételét. Több en az előadó elvtársak hajtották végre a beruhá-nem igénylő előírásokat, el feleslegesen veszélyez- az üzem biztonságát. El-ogották a társadalmi tűz-ig továbbképzését, a pro-ida kiszélesítését, ami pe-hathatós segítségét ad ájukhoz. Nem végezték kördütkéntéssel a kö-t: beállítását és sok helyen egyes beruházásokra fordí- a megelőző tűzrendészet

biztosítására előirányzott össze- get.

Neményi elvtárs ezután nagy vonalakban ismertette a tűz- rendészeti előadók ezévi fel- adatait, melyek valóráváltása- val feltétlen csökkenés fog mutatkozni az üzemek tűzkár- statisztikájában.

A BESZÁMOLÓ UTÁN az értekezlet résztvevői bátran alkalmazzák a bírálat és önbí- rálatat fegyverét és sok egész-



séges javaslatot tettek a tűz- rendészeti munka megjavítá- sára. Wrublovszki elvtárs, a Borsod megyei kooperáció kazincbarcikai üzemegységé- nek tűzrendészeti előadója ver- senyfelhívást intézett a jelen- lévő előadó elvtársakhoz a tűzrendészet műszaki kiépítése, az üzemi tűzoltóság munkájá- nak megjavítása és a tűzkárok csökkentése, illetve kiküszöb- lése érdekében.

A FELSZÓLALÁSOK UTÁN Kálmán István tű. alezredes elvtárs, a Belügyminisztérium Tűzrendészeti Parancsnokság vezetőhelyettese adott választ az elvtársoknak a tűzoltóság munkáját érintő problémákra. Az értekezlet egyik pozitívuma, hogy az elvtársak feltár- ták azokat a hiányosságokat, melyek elsősorban a tűzoltó-

ság, illetve a Nehézipari Mi- nisztérium munkájából adód- tak. Feladatunk tehát, hogy a hiányosságok kiküszöbölése és munkánk további megjaví- tása érdekében a vállalatok ve- zetői, a tűzrendészeti elő- adók és az állami tűzoltósá- gok között elvtársi viszonyt teremtsünk.

— Önök az állami tűzoltóság előharcosai! Feladatainkat csak úgy végeztük el jól, ha munkánkat összehangoltuk. — mondotta Kálmán elvtárs. A tűzvédelem társadalmosítása hatalmas feladat elé állt va- lamennyünkét e azt csak úgy érhetjük el, ha munkánkban a széles dolgozó tömegekre tá- maszkodunk. Akkor mondhat- juk el, hogy jó munkát vé- gezünk, ha már a dolgozók hívják fel a vállalatvezetőség figyelmét a tűzrendészeti szá- bálytalanságokra. Az állami tűzoltóság munkájában is mu- tatkoznak fogyatékoságok, azonban mi azon vagyunk, hogy ezeket a legsürgősebben felszámoljuk és ezen keresztül több és hathatósabb segítséget adjunk a Nehézipari Minisz-tériumnak és az elvtársaknak.

FUTÁN NEMÉNYI ELV- TÁRS válaszolt az elvtár- sak hozzászólásaira és hangsúlyoz- ta, hogy a minisztérium a fel- vetődő problémákat és javas- latokat a legsürgősebben ki- vizsgálja, s azokat érdemle- sen elintézi. Ezután sor került a legelőbb munkát végző tűz- rendészeti előadó elvtársak jutalmazására, melynek során az iparigazgatóságok közül Molnár János elvtársnak, a Szerves Vegyipari Igazgatóság tűzrendészeti előadójának, a vállalatok közül pedig Hes- linger Józsefnek, a Lardollin- gyár tűzrendészeti előadója- nak adták át a „legjobb tűz- rendészeti előadó” címmel járó vándorzásdíjat. Mellettük még számos elvtárs részesült pénz- és könyvjutalomban.

A „MAGYAR TŰZOLTÓ”
LATTÁ, HALLOTTÁ,
tapasztalta

1952 őszén Németh Géza tű. törm.

elvtárs 9 mázsa szenet és 3 mázsa fát iratott a TÜKER hitelakciója keretében. Ez a tüzelőmenyiség a szállításkor kiál- lított számla szerint 325,53 forintba ke- rült. Tekintettel arra, hogy a vásárlás nem készpénzben történt, az illetmény- hivatal havi 50 forintos részletet 10 hó- napon keresztül levont Németh elvtárs illetményéből. Ilyenformán tehát Németh elvtárs összesen 500 forintot fizetett be a vásárolt tüzelő áráként. Úgy gondolta, hogy a többletet majd a számla végleges rendezésekor vissza fogja kapni. Érthető, milyen meglepetéssel forgatta kezében azt a felszólítást, amelyet a TÜKER küldött és amelyben értesítette, hogy Németh elvtárs még további 150 forintot meg- haladó összeggel tartozik a vállalatnak. Ezt az értesítést 1953 áprilisában kapta, amikor a szolgálati út betartásával szol- gálati jegyen kérte a veszpremi osztály- parancsnokság illetményhivatalát, hogy ügyét vizsgálja ki. A szolgálati jegyet 1953 április 28-án Gyenese alhdgy. elvtárs megküldte az osztálynak és mellékelte a TÜKER felszólítását, illetve a pótlólag megküldött számlát is. Május 2-án újabb felterjesztést küldött ebben az ügyben a pápai alosztály és az év folyamán több alkalommal érdeklődtek személyesen is az illetményhivatalnál az ügy elintézése miatt. Legutóbb 1954 január 17-én kül- döttek ezzel kapcsolatban egy újabb je- lentést, de mint ahogyan az előző írás- beli jelentésekre nem érkezett válasz, ha- sonlóképpen erre sem. A szóbeli érdeklő- dés alkalmával pedig csupán azt a rövid felvilágosítást kapták, hogy az ügy folya- matban van. Nem kutatjuk, hogy vajjon az osztályparancsnokságon fenekelett-e meg ez az ügy, de mindenestre érthetetlen, hogy közel egy éva óta nem tudták ér- demben elintézni Németh elvtárs elszá- molását a TÜKER-rel. Az ügy még ma is folyamatban van, s mi kíváncsiak va- gyunk, hogy vajjon végleges elintézése nem marad-e füstben terítve?

...a Város és Községgazdálkodási Minisztériumban

Város és Községgazdálko- Minisztérium 1954 feb- r-1-én alakult meg és a sztérium tűzrendészeti cso- ja már 19-én értekezletet ít a minisztérium alá tar- zetek tűzrendészeti elő- részére.

értekezleten megjelentek M Tűzrendészeti Parancs- ág, a Budapesti Tűzen- eti Osztályparancsnokság a kerületi alosztálypa- snokságok küldöttel, vala- t az irányító szervek és nek tűzrendészeti előadó- ndor Dező elvtárs, az man megalakult minisz- um tűzrendészeti csoport- tője beszédében hangsú- ta, hogy az értekezlet tartása azért vált sürk- ssé, mert azoknál az üze- nál, melyek a múltban a Helvi Ipari Minisztérium d később a Könyvipari sztérium irányítása alá oztak, nem hajtották re a 62/1952. M. T rende- előírásokat, ezért ezekben üzemekben jelenleg külön- 5 tűzrendészeti hiányossá- színelhetők.

vagy egyáltalán nem hajtot- ták végre. Találkozhattunk olyan fel fogással is — külö- nösen kisebb üzemeknél — amely a tűzrendészet kérdését hatod- vagy talán tizedrangú kérdéseknek tekintették. Ez a lebecsülés többek között ab- ban nyilvánult meg, hogy pl.



az I. fokú tűzrendészeti ha- tóság ellenőrző közeget nem tájékoztatták az üzem mene- téről s nem adtak részére kellő szakmai felvilágosítást. Ezek a hiányosságok legtöbb esetben azt eredményezték, hogy az ellenőrzők tűzoltó követelményeket támasztottak az üzemmel szemben.

Beszédének további részében Kondor elvtárs rátért a lakó-

házak megelőző tűzrendésze- tének megjavítására. Ezt a minisztérium úgy kívánja biz- tosítani, hogy a közeljövőben megszervezi a lakóházak tűz- rendészeti felelőseinek háló- zatát. A tűzrendészeti fele- sők hívják majd fel a lakók figyelmét a tűzrendészeti szá- bályok betartására.

A beszámoló után a hozzá- szólók örömmel üdvözölték az értekezlet összehívását és ígé- retet tettek, hogy a jövőben mindent elkövetnek feladataik maradéktalan végrehajtása ér- dekében. Ehhez a munkához kérték a tűzoltóság és minisz- térium segítségét.

Kondor elvtárs válaszolt az elvtársak hozzászólásaira, majd összefoglaló beszédében felhí- vta a tűzrendészeti előadók fig- yelmét, hogy a fennálló hi-ányosságokat csak úgy küszö- bölhetik ki, ha szoros kapoco- latot tartanak a tűzrendészeti hatóságokkal. Legsürgősebb feladat — a vállalat vezetősé- gével közösen — az üzemre vonatkozó tűzrendészeti hatá- rozatok átvizsgálása és ahol a határozat nem kieléítő vagy nem foglalkozik minden üzem- résszel, új szemle tartását kell kérni. Gondoskodni ve! az új határozatok végrehajtásáról, hogy a minisztérium alá tarto- zó üzemek tűzkárstatisztikája a legminimálisabbra csökkenjen.

1953 október 2-án az Országos Tűzoltó Egyesület Központja értesítette a IX. alosztály OTE tagozatának titkárát, hogy jó munkájuk jutalmául a központ egy asztalitenisz-felszerelést (egy asztal, négy ütő és 40 db labda) biztosított az elvtár- sak részére. De nemcsak a IX. alosztály tagozata kapott értesítést, hanem még jó- néhány tagozat, köztük több vidéki is. Mindannyian nagy örömmel — úgyszól- ván napokon belül — átvették a sport- felszerelést és a téli hónapok alatt vídá- man használták. Nem úgy a IX. alosz- tály. Teltek, múltak a hetek, sőt a hó- napok is, de a IX. alosztályról senki sem jelentkezett a sportfelszerelésért. Csak újabb értesítés után küldött el február 22-én az asztalitenisz-felszerelésért egy elvtársnőt — akatársával! Az elvtársnő természetesen szomorú szívvel távozott, hiszen sem ereje, sem pedig az akatáska tétfogata nem tudott megbirkózni a ki- utalt sportfelszereléssel. Talán a IX. alosztálynak nincs szüksége az asztalitenisz- felszerelésre, s ezért nem sietett még ed- dig elvinni?

A NAGY NAP



A párizsi forradalom híre március elsején ért Pozsonyba, éppen nyolc egész nap kellett ehhez az útjához. Kossuth rögtön kifeszítette hajója vitorláit, hadd hajtsa őket a forradalmi szellő, s megtette híres indítványát a felelős kormányról, melyet a követek többsége március 4-én elfogadott, a főrendek azonban (sok óvatos alak volt köztük) elszökdöstek előle Bécsbe, hogy ne lehessen ülést tartani. Hanem hiszen jó helyre vitték ömeltőságaik a bőrüket, mert ott már a bécsi forradalmat találták.

Nem lehet már az elől menekülni sehova. Mindenütt inficiálva van vele a levegő. A főrendek akarata tehát megtört, elfogadták a javaslatot és azt március 15-én külön küldöttség vitte a királyhoz Bécsbe.

Ami Pozsonyban főtt, ugyanaz forrt Pesten is. Csakhogy Pesten nagyobb tüzet rakott a fazekak alá a sajtó. Az ifjúság magára hagyatva, türelmetlen szenvedélyességgel tárgyalta a reformokat, elhatározta a Pilvaxban, hogy egy nagy népgyűlést és lakomát rendez a francia forradalmi lakomák mintájára a Rákosmezőn, ahová meghívja az egyetemi ifjúságot, a népet és még nyolcvan meghívót küld szét egyesületnek, intézeteknek.

A programot is megtervezték. Lesznek beszédek, lesz ökörsütés, Petőfi egy verset ír erre a napra, amit maga fog elszavalni. Végre pedig a nép megállapodik a kívánalmak iránt és pontokba önti azokat.

Klauzálnak nem tetszett a dolog. Félt, hogy az ifjak odébb mennek, mint kellene, s ezzel veszélyeztetik azt is, amit el lehetne érni.

Valamit tenni kellene! Dehát mit? Az ifjúság élén Petőfi állt. Az pedig már akkor nem volt akárci. Nevét diadalmasan hordozta meg a hír az egész országban.

De Klauzál okos ember volt, messzelátó államférfi, jó hazafi és becsületes ember, aki nem pihen, ha a vélt veszedelmet el tudja hártani. Kiszellette ő a módját, hogy mit kell tenni. Értett egy kicsinyt a pszichológiához is.

A lázas munkálkodás közben észrevétlenül preparálta Klauzál az ifjúság vezéreit:

— Jó volna, ha előbb önök gondolnák át azokat a pontokat, mert sok szem többet lát, de sok száj kevesebbet határoz. Jó volna azokkal már készen menni Rákosra.

No, az bizony jó volna. Raálltak gyanútlanul. Irányi is megindítványozta, a kör pedig szövegező bizottságot küldött ki az ifjakból Petőfi, Irányi, Jókai, Vasvári és Bulyovszky Gyula személyében. Csináljanak mindent a fiúk. Egyetlen öreg se lábatlanokdjék nekik.

A fiúk meg is csinálták. Könnyű volt. Hiszen nem kellett kigondolni semmit. A kívánalmak a levegőben röpködtek, nem kellett őket kisajátítani, mindenkiéi voltak. Ha mutatkozott nehézség, az abban állt, hogy mit kell kihagyni?

Még aznap nyélbe ütötték a tizenkét pontot s másnap, március tizenkettedikén egy értekezleten előterjesztették. Az értekezlet elfogadta az egészet, de minthogy a nemzeti bank kimaradt, azt pedig nem lehetett elengedni (mert a szabadsághoz nem árt egy kis aprópénz), a kilencedik pontból kitorölték az egyenlőség alapján álló népképviseletet (micsoda értékek lehettek ott, ahol ilyen volt a kiselejtezett lom is?) és a nemzeti bankot tették helyébe. Együttal azt az indítványt is magáévá tette az értekezlet, hogy petíció alakjában terjesztessenek az országgyűlés elé.

A pontozatok, melyeket Jókai és Irányi szövegezése öntött át népszerűbb alakba, gyorsan szivárogtak ki a lakosság közé.

Mindenki arcán öröm ült. A pipereüzletekben nemzetiszínű karkárdákat varrtak. A Pilvax reggeltől estig tele volt, mint a búcsújáróhely. Az emberek azt mondták, hogy egy kis szabad, friss levegőt mennek oda szívni, pedig ott csak pörköltkávészág volt, de az is jól esett a tudónek e nevezetes helyen.

Az ifjak ellenben nem voltak jó kedélyben. A hályog kezdett a szemükről leesni. Ni-ni, hiszen az Ellenzéki Kör voltaképen

megcsinálta a tizenkét pontot. A kérvényt megszerkesztette az országgyűléshez, mit keressünk hát mi ezentúl a Rákos! Hiszen a programunkat elcsajátította Klauzál!

Néhányan, a mérgesebbek, magát Klauzált keresték fel március 12-én és megtámadták, hogy gyanús okokból eltapintották a rákosi ünnepeket. Klauzál azonban kivágta magát:

— Nem értem önöket, kedves barátaim, akik a főrendelutaszasi manőverei ellen álltak talpra, s most azért vesztetek, hogy valami előbb csináltatott meg, mint ahogy önök velték. Önök vasárnap lettek volna készen a Rákoson, most pedig, ha holnap megtartanók például a népgyűlést, már kezesen lehetnének. Ot nap is nagy idő lehet nagy időkben!

Az ifjak, kik támadni jöttek, arra hagyták magukat kataláni, hogy tűzessék ki hát a népgyűlés az Ellenzéki Kör március 14-re délután három órára. Meg is jelentek a plázián ilyen értelemben, de a Pilvaxban volt is elég zenebona. Lármá, kiabálás, panasz, hogy Klauzál elszikkasztotta a március 19-ét. A vékony, nyurga, ünnepélyes Irányi tüzesen a karmellen tartott egy kirobbanást, Vasvári Fehér Pál ellenben érvelt, hogy most már egyenesen a királyhoz kell felvinni zenkét pontot, nem az országgyűléshez. Mit beszéljünk mi bakkal, amikor a fejjel is lehet? Ő ezt fogja indítványozni holnapi népgyűlésen. Az ifjak többnyire mellette foglaltak állást. Jókai ide-oda ingadozott. Petőfi véletlenül nem volt jelen, küle pedig nem volt véleménye. Inkább hazaosont.

Petőfi akkor tette a végsimításokat a Nemzeti dal-on, s egész délután és este komponált.

Hallván az érkező Jókai lépteit, átment utána szobájában felolvasta neki a Nemzeti dal-t. Jókai elragadtatásában a nyakába esett és majdnem agyoncsókolta.

Petőfi azonban igen bosszankodott, mikor Jókai elújságot neki, hogy a március 19-i ünnepre, melyre a verset írta, már elmarad, s helyette az Ellenzéki Körben tartják meg a nap.

— Nem megyek el rá — felelte mérgesen.

Másnap délután három órakor csakugyan megnyitotta Fehér Elek a népgyűlést, az elsőt Magyarországon, mióta Dózsa (a gyöt megöltöttek Temesváron az urak. A fellobogozott nagy zsúfolásig megtelt előkelő közönséggel. Künn az utcán is lázzott a nép.

A gyűlés elfogadta a petíciót, zajosan nyilvánuló lelkesen. Ekkor Vasvári állott fel. Azt indítványozta szépen, folnyan, nemes méltósággal elmondott beszédeben, hogy a petíciót egyenesen a királyhoz kell elvinni. Frenetikus tetszészaj támadt a bátor beszédre, melynek végét alig lehetett kívárni.

Bevárva a roppant hatás elhalványulását, Klauzál felkelte magát szólásra, kifejtve, hogy a petíció súlyát mind előtt emelni kell, hogy az ne mint egy töredék, de mint az egész nemzet kívánása mehessen a királyhoz; nem szabad tehát hamarkodni. Véleménye szerint közlendő az országgyűlési szék értekezletével, s ha az elfogadja, akkor ki kell vinni szélesebb néprétegekbe és többszázazernyi aláírással ellátva csatáni szabályszerű útjára.

A jurátusok nyugtalanul feszengtek. Imitt-amott csipogés, lentmondás zúdult a szónok ellen, de a diadal a mérsékelt lett: a népgyűlés elfogadta a Klauzál indítványát.

A jurátusok nagy csörtetéssel hagyták el a termet és átmentek a szomszédos Pilvaxba, hová az írók is gyülekezni mentek. Vacsora után eljött Petőfi is. Mogorva volt és ki szidta. Teljes depresszió uralkodott az ifjú óriások barlangában. Már éppen szétszéledni készültek tíz óra tájt, midőn egy s ruhás ifjú lépett be az ajtón, akit senki sem ismert. Egyedül felugrott egy biliárdasztalra.

— Pozsonyból jövök! — szólt lelkesedve, mohón. Ifjúság küldötte vagyok. Bécsben kitört a forradalom! Válaszra elkergette a nép és most barikádokat emel.

Csak a Gábrriel harsonájától fog így megelevenedni egyszer a sokaság. Forradalom van Bécsben! Micsoda ostromlás ez az ereken folydogáló magyar vérnek.

— Cselekedjünk, uraim! Ne tétovázzunk tovább, itt a társak!

Ez Petőfi fanatikus hangja volt. Az ifjak felugráltak, van, cselekedjünk! Munkára fel! Vezessetek bennünket! Híj folyton nyíltak a kávéház ajtái és új alakok jöttek új hű Csodalózkodást keltett Vahot Imre és Klauzál Gábor megje. A bécsi forradalom híreit megerősítették a jöttek. A P felől érkező hajó utasai egy félóra alatt szétterjesztették a városban, egész Pest talpon volt és az Ellenzéki Kör, Pilvax előtt tolongott. Egymást ölelgették az emberek.

Bent a kávéházban az izzó hangulat ereje alatt Irányi kezdett beszélni:

— Polgártársak — szólt Irányi — Petőfinek igaza van, hagyjuk magunkat a formák korlátai közé szorítani, most én is azt mondom. A délutáni népgyűlés határozata felelős vált. Mondjuk ki, hogy a tizenkét pont rögtön életbelép követeljük.

— Ugy van! Mondjuk ki!
 Izgalmas vita fejlődék ebből. Klauzál, ki azért jött, hogy itt
 „léklőleg” hasson, elkezdí érvekkel bizonyítani, hogy nem volna
 nos a népgyűlés határozatát ily rövidesen megváltoztatni.
 Többen helyeslőleg bólintgatnak. Így Jókai, Emödy, a Tisza-
 nevelője, Vahot. A jurátusok nagy része gondolkozóba
 Némi zsidbadság, habozás volt. érezhető, mikor Sükei Ká-
 beleszólt az ő hebegő modorában:
 — Nem kell most az ok-oko-kos ember!
 Zajos derűtség tör fel, s elmossa a Klauzál felszólalásának
 sát. Utána Petőfi szól, s újra felpezsdíti egy-két szóval az
 dozókat. Irányi hevesen felkiált: „Fogjunk fegyvert!” Nagy
 -visszaságban gomolyog az ifjúság. Tizen is szólni akarnak.
 izzál látja, hogy nem boldogul, elhagyja a kávéházat.
 Vajda János az ajtóhoz rohan és becsukja.
 — Uraim, addig innen ki nem mennek, míg nem hatá-
 ak!

Ez döntő. Az ifjúság vezetői most már hamarosan s egyet-
 leg határozta, hogy holnap reggel az egyetemi ifjúság be-
 sával tüntetést rendeznek, s a tizenkét pontot, amennyire le-
 mindjárt életbeléptetik. Semmi körülmények közt nem tági-
 k, sőt, ha kell, szembeszállnak a szuronyokkal is.
 Kiosztották egymás közt a szerepet. Irányi Petőfit kívánta
 zíteni a tizenkét pont proklamálásával. Petőfi szabadkozott,
 ő egy verset fog felolvasni, hanem egy kis népszerű be-
 vel Jókai terjessze elő a pontokat. Vahot Imre már az
 an volt, mikor eszébe jutott, hogy be kellene venni a pon-
 közé a rab Tancsics Mihály szabadonbocsátását is, mire
 n is megállapodtak és megint módosították a pontokat.

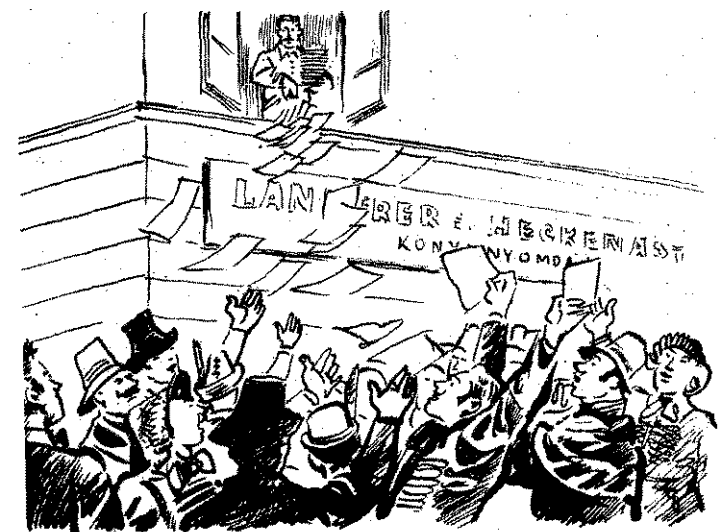

tonaságról szóló tizedik és tizenegyedik pontot összevonván,
 enegyedik helyére a „politikai államfogyok szabadonbocsá-
 - szúrták be. A szövegezéssel Jókai bízott meg.
 két órát ütött a tornyokban az óra a csendes éjben, mikor
 özvélemény asztala” eloszlott azzal a jelszóval: „Nyolc óra-
 egel itt legyünk!”

Petőfi talán le se feküdt, vagy ha lefeküdt, nem igen aludt,
 mert már hét órákor reggel talpon volt. Benézett Jókai
 ijába, felkeltette, aztán nyugtalanul sietett a Pilvaxba. Ut-
 en Vasvárival találkozott, aki szintén a Pilvaxba tartott.
 A Pilvaxban még nem volt senki, csak a koránkelő Bulyovszky
 a, minél fogva még visszamentek mind a hárman Jókaiért,
 s szobájában tanácskoztak ama néhány bevezető szó fölött,
 vel a tizenkét pontot proklamálni fogja.
 évéssel nyolc óra előtt most már négyen nyitottak be a
 xba, de még most is kevesen voltak, ami láthatóan lehan-
 a türelmetlen Petőfit. Vártak még egy kissé; lassan szállin-
 k a tegnapi „héroszok”.

— Nem, rebellis a magyar korán reggel! — sopánkodott Jó-
 ki Bulyovszkyval egyetemben amellet volt, hogy mintsem
 ségessé válnának, inkább ne csináljanak semmit, de Petőfit
 lehetett eltántorítani. Különb is a kávéház nem volt nép-
 Éppen szerdai nap és pesti vásár lévén, sok idegen regge-
 az asztaloknál, akik mind kíváncsian és érdeklődve nézeget-
 iz ifjúság hullámszását. Végre kilenc felé annyian gyűltek
 hogy Jókait felerőszkolták egy asztalra.
 ókai felállt és felolvasta pár bevezető szóval, hogy „mit kí-
 a magyar nemzet”.

Utána Petőfi olvasta el a Nemzeti dal-t. Ekkorra már mind
 űltek a vásárosok is, s a dal refrénjét utána zúgták ők is:
 „Iszunk, hogy rabok tovább nem leszünk!”
 „főpróba”, mert annak kellett azt tartani, kitűnően sike-

rült. A vers feltűzte az ifjúságot, s most már lelkesedve indul-
 tak a megállapodások szerint az orvosi egyetem felé, a Hatvani-
 és Újvilág-utca sarkán lévő épület udvarára.

Még mindig nagyon kicsiny volt a csoport, de a felkokárdá-
 zott ifjak, kik előtt egy zászlót vitt egy nagytermetű jurátus,
 felköltötték útközben az érdeklődést. Minden lépésnél nőtt a cso-
 port: Éljen a szabadság! Egyenlőség! Éljen Kossuth! — kiáltá-
 sok hangzottak. Az orvosifjúság, annak ellenére, hogy leckeóra
 volt, otthagyták professzorait az udvarra tódult, ahol Jókai is-
 métele rövid beszédét:

— Testvéreim, a pillanat, melyet élünk, komolyabb teendőkre
 szólít fel bennünket. Európa minden népe halad és boldo-
 gul. Haladni és boldogulni kell nekünk is. Legyen béke, sza-
 badság és egyetértés! Követeljük jogainkat, melyeket fölünk ed-
 dig elvontak, s kívánjuk, hogy legyenek azok közösek minden-
 kivel!

Petőfi elszavalta a Talpra magyar-t, s a menet, most már az
 orvosnövédekkel megszaporodva, sorra járta a többi fakultá-
 sokat. Az Egyetem-térről újra visszaindult ezrekre és ezrekre
 szaporodva, megállt a Hatvani-utcában a Pálffy-ház előtt, amely-
 nek földszintjén akkoriban a Landerer és Heckenast-nyomda
 volt.

Petőfi felállt a kapu alatti szögletköre:

— Most egy bizottság bemegy a nyomdába, s kinyomtatja a
 tizenkét pontot. Addig türelmem idekinn!

Havas eső szitált az égből. A rivalgó tömegek az esernyőket
 rázták a levegőben.

— A Nemzeti dal is nyomassák ki! — követelte a tömeg.

Petőfi vezetése alatt Jókai, Vasvári, Degré és Irányi beha-
 toltak a nyomdába, mint a nép küldöttei. Landerer Lajos a
 nyomdahelyiség ajtajában várta őket.

— Azért jöttünk — fordult Petőfi Landererhez — hogy a
 két kéziratot kinyomassuk.

Landerer megnézte a kéziratokat.

— Lehetetlen — felelte szárazon — nincs rajta a cenzor en-
 gedélye.

A nép küldöttei zavartan néztek össze; Landerer odasúgta
 Irányinak:

— Foglaljanak le egy sajtógépet!

Egy géphez lépett most Irányi:

— E sajtót a nép nevében lefoglaljuk, és követeljük kézira-
 tunk kinyomását.

— Az erőszaknak nem állhatok ellen — felelte Landerer
 ünnepélyesen, és megparancsolta szedőinek, hogy munkába fog-
 janak.

A kéziratokat apró darabokra metélték, hogy minél gyorsab-
 ban kiszedhessék, addig a nép türelmesen várta és ázott oda-
 künn.

Végre ki volt szedve a kézirat. Betették a gépbe, s Petőfi,
 Jókai tették az első mozdulatot a gépen, hogy mintegy jelképi-
 leg a maguk munkájának vállalják az előállítás tényét is. Irányi
 azon nedvesen kikapta a gép hengerei közül az első példányt,
 s rohant vele a néphez, az utcára.

Egyik kezében óráját tartván, másikban a nyomtatványt lo-
 bogtatva, messzedörgő hangon kiáltá:

— Március tizenötödike délelőtt fél tizenkettője nagy időszak
 a magyarok történetében. Ime, itt van a sajtószabadság első pél-
 dánya, a nép hatalmának első műve. Akármi szabadsága fog is
 lenni egykor a magyarnak, az a dicsőség mindig megmarad, hogy
 a legnevezetesebbet, a sajtószabadságot magunk vívtuk ki!

De már ezelőtt a szentség előtt, e kis darabka sustorgó papír
 előtt még a kalapokat is levette a közönség, s fedetlen fejfel állt
 ott az esőben, mintha imádkoznék.

A nép hatalma tehát megtermé első gyümölcsét, de mi-
 lyen csodás ez a hatalom, melynek külső formáit sohase
 látták a magyarok, mint az istenét, alig állt egyébből, mint egy
 kis akaratból. Olyan egyszerűen, símán ment minden, hogy szin-
 te hihetetlen. Legyen világosság! — mondja a nép, és világosság
 támad. Ezalatt különben egész Pest talpon állt. A Hatvani-utcát
 le a Kerepesi-úti Fehér Hattyúig és a Beleznay-kertig sűrű tö-
 megek tarták megszállva, a kocsiközlekedés szünetelt. Örömmá-
 morban úszott mindenki. A kereskedők becsukták boltjaikat a
 vonalon, és beálltak tüntetőknék.

Az ifjúság szélesre ereszté fantáziáját, s minthogy e bűvös
 szerdai napon csak kívánni kellett valamit, s mintha az Aladin
 csodalámpája gyúlt volna ki, egyszeriben minden teljesedett. Hát
 támadtak is kívánalmak. Valakinek eszébe jutott, hogy ingyen
 előadás kellene estére a népnek. Nőzsa hamar egy küldöttséget
 kell meneszteni a Nemzeti Színház igazgatóságához, hogy adassa
 elő estére Bánk bánt. A küldöttség csak nagy nehezen birt elha-
 tolni a színházig, de az előadás meglelt. Délután a múzeum előtt
 gyülekezett a sokaság. Az ifjak föl vitték Kubinyihoz, örök em-
 lékül leteendők a múzeumba, az első szabad sajtóterméket. A
 künn összegyűlt nép a Talpra magyar-t kívánta. Már ötödször a
 Talpra magyar-t.

Nem birt vele betelni!

ŐSI ELLENSEGÜNK ÉS BARÁTUNK A TŰZ

II.

Az élet és kultúra fejlődésével párhuzamosan az ember a tüzet is saját céljai szolgálatába állította. Természetes, hogy ennek két előfeltétele volt: felismerni a tűz hasznosítását, de belátni annak veszélyes voltát is. A tűz pusztító erejét a primitív ember elsősorban az önvédelem és zsákmányszerzés, tehát a harc és háború szolgálatába állította. Azok a hatalmas és történelmi jelentőségű tüzek, amelyek az ókor történelmének fellelőszékét, úgyszólván háborúházi a háború kö-



vetkezéssel, illetve háborúval összefüggő tüzesetek voltak.

VÁROSTŰZEK

A trójai háború, a nagyon messzi ókor egyik legemlékezetesebb háborúja, amelyet a spartai görögök indítottak és viseltek a trójaiak ellen, tíz teljes évig (i. e. 1194-től 1184-ig) tartott. A város elfoglalása után a győztesek fákllyakkal felgyújtották a várost. Ókori feljegyzések szerint ez a tűzvész, amely Trója városának minden palotáját elhamvasztotta, mindössze három óráig tartott. Ez a feljegyzés azt bizonyítja, hogy abban az időben még képtelenek voltak a pusztító tűzvész sebességét helyesen felmérni. Történelmi tény ugyan, hogy Trója porig égett, de képtelenség, hogy ennek a kőből és márványból épült gyönyörű városnak teljes elpusztulása ilyen rövid idő alatt következett volna be. Hiszen Napóleonnak szerint az orosz hadsereg által kiirtott és felgyújtott Moszkva leégése 14 napig tartott, holott az akkori Moszkva házai legnagyobb részét fából építették, tehát könnyebben váltak a tűz martalékává.

Athén városa is a lángok áldozata, tehát a pusztító tűzvész martaléka lett, mikor Xerxes hadai i. e. 480-ban felgyújtották a várost.

Fidencé a római birodalom gyarmata volt. Meggyőztört és kizsákmányolt lakosai i. e. 426-ban fellábadtak, ezért a rómaiak ostrom alá vették. A védők hatalmas méretű fákllyakkal nyugtalanították az ostromló római sereget, tehát a tüzet a védelem szolgálatába állították. A rómaiak azonban segítők csapatokat kaptak, amelyek azután — éppen a védők fákllyainak segítségével — fel-

gyújtották az egész várost és így módon leverték a lázadást.

Rendkívül érdekes volt Archimedesnek, az ókor nagy görög matematikusának és mechanikusának (élt i. e. 287—212) védekező magatartása Syracusa ostrománál. Ezt a várost a rómaiak hajól ellen Archimedes két éven keresztül védelmezte, és pedig saját találmányával, az úgynevezett kombinált gyújtótűkrökkel, amelyek segítségével nagy távolságból felgyújtotta a várost ostromló római hajókat. Tehát Archimedes is védekezés céljaira használta fel a tüzet.

A háború áldozata lett Alexandria világhírű könyvtára is. Ezt a virágzó várost Julius Caesar (i. e. 48-ban elfoglalta. Alexandria városának könyvtárában 500000 könyv, helyesebben összecsavart papirusztekercs volt, amelyek az utókor számára megőrizték volna a klasszikus ókor minden kultúrális értékét. Sajnos, ezek többsége az ostrom folyamán a tűz martaléka lett. A még megmaradt 200000 papirusztekercset egy templomban helyezték el, később azonban ezek is a tűz áldozatai lettek. Omár Kalifa (i. u. 642) ugyanis úgy vélekedett, hogy ezeken a papirusztekercseken vagy az van, ami a Koránban, a mohamedánok szent könyvében megtalálható, és akkor feleslegesek, vagy más van, és akkor károsak, ezért parancsot adott elégetésükre.

Ugyancsak háború okozta Karthago pusztulását i. e. 146-ban. Ez a város uralta 100 éven keresztül a Földközi-tenger kereskedelmét. Rómának természetesen nagy elengedése volt Karthago, ezért elpusztítását több ízben megkísérelték. Végül i. e. 146-ban a rómaiak győzelmé után a lángok martaléka lett.

AZ ÓKOR BŰNŰS GYUJTÓGATÓI

A leghírhedtebb ezek közül az ókori Herostrates, akinek az volt a rögeszméje, hogy kiválják embertársai közül, tehát „világhíresség” legyen belőle. Az erre való képessége azonban hiányoztak. Elhatározta tehát, hogy ha kell, bűnös úton is elérni célját. Belopózott a világhírű ephesusi Diana-templomba, amelyet a világ „hét csodája” között emlegettek. Napokon keresztül a templomban tátozkodott, hogy tanulmányozza, miképpen lehetne a templomot felgyújtani. Egy sötét éjszaka sikerült tervét végrehajtania, másnap azonban elfogták és bíróság elé állították. Herostrates azzal védekezett, hogy nem akarta a templomot elpusztítani, csak a „szünyogokat” akarta a tüzzel kiirtani. Halálra ítélték és az ítélet még azt is megtiltotta, hogy nevét bárki is említene merészelve. Ennek ellenére neve mégis „világhíresség” lett s a történelem folyamán minden céltalan,

vándál pusztítást a ő nevével bélyegeznek meg.

Nero hírhedt nevéhez fűződik a legnagyobb tűzvész, amit Róma és az egész ókori világ elszenvedett. Ennek a tűznek Róma legnagyobb része áldozatul esett. A tűzvész nagyságát helyesen felmérni csak úgy tudjuk, ha azámolunk azzal, hogy Róma akkor már millió lakosságú város volt. 14 kerületre oszlott és ezekből 10 teljesen leégett. A tűz kilenc napig tartott és szörnyűsége nyomor, rengeteg áldozat lett a következménye, nem is szóva az elpusztult, felbecsülhetetlen értékű rengeteg csodálatos műemlekről. Tacitus római történetírónak a tűzvészrel kapcsolatos véleménye és beszámolója erősen ingadozó. Inkább azt bizonyítja, hogy szerencsétlen véletlen volt; bár azt is megemlíti, hogy a császár „szeszélyének következménye” is lehetett. Ma már biztosan tudjuk, hogy Nero súlyosan terhelte címebajos, ráadásul piromániás, tehát káros gyújtogató volt, aki gyönyörködni akart a pusztító lángokban.

A TŰZ MINT ELEMI CSAPÁS

Elemi erejű, a föld mélyében siseregő lángok, amelyek időnként a felszínre törtek, szintén elvégezték pusztító és romboló munkájukat. Ilyen volt az Aetna kitörése i. e. 575-ben, amikor Catania virágzó városa teljesen a láva és tűz áldozata lett.

Még súlyosabb katasztrófát idézett elő a Vezuvius tűzhányó kitörése i. e. 79-ben. Ez a kitörés oly váratlanul következett be, hogy Herulanus városának virágzó élet pillanatok alatt megmerevített és halálos lávareteggel borította be. A város lakói napi foglalkozásaik közben estek áldozatul, amit azt az ásatások bizonyítják. Pl. a



kézműves szerszámmal a kezében, a katona őrhelyén, a háziasszony konyhai foglalatossága közben, az utcán járók sőt közben pusztultak el és meredtek meg a pusztító lávatömeg alatt.

Az ókor kultúrnépei fellel-merték a tűz rettenetes pusztító erejét, ezért hamarosan megszervezték a tűzoltóságot, s megvetették a megelőző tűzrendészet alapjait.

(Folytatása következő számunkban.)



Télen is szorgalmasan gyakorolatom L 649/6 királyhegyesi civtársak

Meglátogattuk Királyhegyes községe

EGY KIS SZIGET A SZÁRNYO FŐTENGERTEN KIRÁLYHEGYES KÖZSÉGÉBEN — a Tiszától déli részében.

A faluban a szokásos (ahogy általában) az utcán csak néha lát az ember egy járókelőt. Meglátogattuk egy fiatal kőműves mulatejt a közösi paraszat. Beléptünk a szobába, ahol a váll mérete kellemes melegeben Martony községi parancsnok örömmel üdvözölt bennünket. Már magatartásán látszik a tüdő iránti szeretet. Kérdésünkre elmondja, náluk télen sem alszik a tűzoltóság.

Már most készülünk az idei verseny a mezőgazdasági termények tűzvédelmi a kormányprogram következtében fokozottabb feladatokat ró a tűzoltóságra vonatkozó a től hónapok alatt rendszeres foglalkoztatunk a tűzvédelemmel, paraszat inkább elméleti vonalon De amint egy enyhül az idő, azonnal megkezdjük a korlati továbbképzést is.

Szavainak alátámasztására megmutatja, ködséi naplót, melyet 1952 óta vezetnek, egyben a királyhegyesi önkéntes tűzoltó társulat története is. Sok mindenről beszél a könyv. Elmondja azt is, hogy a királyhegyes 23 éven át szívvél-lélekkel látják el a tűzvédelemet.

Az a jó megfogalmazás — mondja az elvtárs — ha természetesen dolgozunk és a következő feladatokat már jó előre pontos megbeszéjük és a munkát előkészítjük. Hangsúlyoznom kell, hogy ehhez a munkához segítségét ad a tanácselnök elvtárs maga is lelkes tagja a testületnek.

A TELI SZERVEZÉS SORÁN A KIRÁLYHEGYESI ELVTÁRSNAK NEM ELÉG MEG AZ EDDIGI LÉTSZÁMMAL, amely jóval felülmúlta a szükségletet. A meglévő csapat, a fű- és lényűrtőcsapat mellé egy női csapatot is szerveztek, amelynek képzését már most megkezdtek, mert akarnak venni az idei versenyeken. Ezek alkalmával minden módot felhasznál a megelőző tűzvédelem propagálására.

Beszélgetés közben lassan beépítettük a szoba, együtt az egész család. Kiderült, nincs olyan ház, ahol ne lenne legalább tűzoltó. A parancsnok családjában öt-enak tűzoltók.

A királyhegyesi önkéntes tűzoltótestület szép eredményt ért el eddig is. Ezt mind a köszönettel, hogy sohasem elégtelen meg az elért eredményekkel, hanem igyekezik az állandóan továbbfejleszteni. Négytől létszáma és póvól a szartról is, a versenyeken nyert helyezéseket is elhelyezni. De nemcsak saját községük rőnek a királyhegyesi elvtársak, hanem rő kapcsolat tartanak a közeli falvak öltőségával is. A házuk tartós és más patrontálják és segítik abban, ha kormányprogram részét maradt nál megvalósítható.

ÖSSZEKÉPÉSEN MEGÁLLAPITTA, hogy a falu minden dolgozója szereli a gáznak tekintni a tűzoltóságot. Hogy van, ebben a tűzoltó elvtársak jó melletti nagy része van Martony paraszat elvtársnak és a községi tanácsnak.

Ludányi Katalin pájtás — az öltőségcsapat parancsnoka — ellentűzítőművel szerelését





HIREK

SI

1. évi sibaajnokságokon a Dózsa ver-
tűntően szerepeltek. Első helyen kell
eni Máthé Lajos ávh. hogy, elvtársat,
mszoros magyar bajnok lett. Meg-
z alpesi összetett, a lesikló és a mű-
ajnokságot is. Megnyerték a Dózsa
51 a férfi négyszer 10 km-es váltó
got és Sajgó Pál személyében az
fejnőtt férfi sífutó bajnokságot is.
g József vándordíjas síverseny" futó-
n is Dózsa-versenyzők győztek annak
hogy legjobbjai a svédországi sí-
okságokon vettek részt.

BIRKÓZÁS

számú Dózsa sportkör birkózócsapata
ek minden tagja tűzoltó — az 1954.
osztályú szabadfogású csapatbajnok-
harmadik helyen végzett.
7/ár válogatott Csehszlovákiában szere-
adfogású birkózócsapatában a győze-
vadásában jelentős részük volt Völgyi,
is Radics Dózsa-birkózóknak

SÜLYEMELES

emelő Béke Kupa csapatbajnokságon
Dózsa versenyzői a Bp. Vasas csapatát
Előre csapatát pedig 5:2 arányban
le. Tűzoltó elvtársainknak érdemes
glankolni ezzel az értékes sporttággal,
tűzoltó hivatással szorosan összefügg,
vagyunk abban, hogy a tehetségek
a kerülne ki a tűzoltók sorából.

LABDARÚGÁS

számú Dózsa sportkör labdarúgó
január elején tornatermi edzésekkel
e az alapozó munkát Február elején
t a pályaedzésekre, ahol futóedzés,
ka, labdakezelés volt műsoron, me-
bb edzőmérkőzések következtek.
s számú Dózsa sportkör labdarúgó
a Budapest I. osztályú bajnokság
csoporthoz osztozták be. Lászkai
edző egységes csapat kialakítására
és az a célja, hogy az 1954. évi I. o.
f megnyerésével a csapat az NB
ison. Természetesen ehhez nem elég
akarata, a játékosoknak szorgalmas,
etes munkát kell végezniük, mert
is munkával érhetnek el sikert.

enei a nemzetközi birkózó tor-
ól. Völgyi győz, a bolgár Dzszen-
dov ellen.

A Dózsa SE vidéki sportköreinek munkájáról

A VIDÉKI SPORTEGYESÜLETEK MUNKÁ-
JÁBAN MINDENÜTT TEVÉKENYEN RÉSZT
VESZNEK TŰZOLTÓ ELVTÁRSAINK. Nem-
csak a sportkörök vezetőségében kaptak he-
lyet, hanem az aktív sportmunkában is rend-
szeresen részt vesznek. A tűzoltó testület és
a fegyveres testületek tagjai között erősen
megjavult a viszony. Különbösen jó az együtt-
működés Kaposvár, Pécs, Salgótarján és
Esztergom Dózsa sportköreinél.

Kaposvárott elvtársaink értékes munkát fej-
tenek ki a nevelési bizottságban, a ver-
senyek rendezésében és a kultúrmasorokon
mindig közreműködött a tűzoltózenekar. Pé-
csett elvtársaink aktívan kísérik részüket s
sportkör vezetőségük. Salgótarjánban a veze-
tőség és a labdarúgó szakosztály életében
működnek hathatósan közre. Az esztergomi
Dózsa sportkör munkájában Tausz tñ. törm.
komoly eredményt ért el. Komáromban az
alosztály beosztottjai az új laktanyában tár-
sadalma munkával röplabdapályát építettek.
ahol a fegyveres testületek csapatai barátságos
mérkőzéseken fejlesztik sporttudásukat és
mértik ki a kapcsolatokat.

VANNAK AZONBAN MÉG OLYAN HELYEK
IS, ahol nem megfelelő az együttműködés a
tűzoltóság és a rendőrség tagjai között. Akad-
nak olyan tűzoltó egységek, ahol a kollektíva
nem érti meg a sport jelentőségét és vannak
területek, ahol — ha van is némi sportélet
— akkor is csak egyes személyek lelkesedé-
sének köszönhető. Sajnos, nemcsak a sportélet
terén vannak hiányosságok, hanem annak
népszerűsítése és az eredmények propagálása
terén is. Komoly hiányosság az is, hogy
sportfelelősöknek csak elvettve és öltészerűen
adnak hírt egységeik sportmunkájáról a „Ma-
gyar Tűzoltó” szerkesztőségének. Ezúton is
felhívjuk figyelmüket arra, hogy a sport terü-
leten végzett munkájukról s az elért erede-
ményekről állandóan tudósítsák szerkesztő-
ségünket.

AZ MHK-MOZGALOM minden osztály-
parancsnokságon és alosztályon igen élénk
volt, az MHK-bizottságok jól működtek. Meg-
állapíthatjuk, hogy belügyi szervek között a
tűzoltótestület végezte ezen a téren a leg-
eredményesebb munkát. Ez a jó eredmény
azért született meg, mert jó volt a szervezés:
a tűzoltótestületnél 87 MHK-bizottság műkö-
dött és a belügyi szervek lepróbázott dolgo-
zóinak csaknem egyharmadát teszik ki a
tűzoltó elvtársak.

AZ 1953. ÉV EREDMÉNYEIT VIZSGÁLVA
vidéki vonalon megállapíthatjuk, hogy atlétika-
kában Győrött és Baján van minőségi fejlődés.
Szekszárdon a tömegek bevonásával vé-
geztek jó munkát. Kötőnő nevelő munkát
folytat Szombathely, Pécs, Orosháza és
Veszprém. Vidéken általában a patronált isko-
lák tanulói alkotják a versenyzők zömét.
Kaposvárott is megindult az atlétikai élet a
sokszoros volt magyar magasugró válogatott
és rekorder, dr. Bódosai vezetésével.

Balogh jól sikerült emelése.
Dózsa Vörös Lobogó mérkő-
zésen.

Birkózás terén ifjúsági vonalon a pécseitek
állnak első helyen. Debrecenben és Székes-
fehérvárott is élénk birkózó élet van.

Kerékpár sportban a hőmezővásárhelyi
sportkör egyéves működése után a vidéki
sportkörök között a harmadik helyet érte el.

Kézilabdában a debreceni férfi és női kis-
pályás csapatok szépen szerepeltek az ország-
os bajnokságban. A gödöllői Dózsa férfi-
csapata az elmúlt évben bekerült az országos
bajnokság középdöntőjébe.

Labdarúgásban nyolc csapat nyert megyei
bajnokságot. Négy csapat részt vett az NB
II.-ben folyó küzdelemben, s a gödöllői Dózsa-
nak sikerült is bejutnia az NB II.-be. 1953-
ban az NB II. két újonca, a pécsi Dózsa
hatodik, a kőbányai Dózsa ötödik lett.

Lövészet terén minden sportkörnek van
működő szakosztálya. Közülük Győr, Debrecen
és Hőmezővásárhely versenyzői szere-
peltek legjobban.

Kosárlabdában Eger és Zalaegerszeg sport-
köreinek csapatai a megyei bajnokság meg-
nyerése után az országos bajnokság közép-
döntőjéig jutottak el.

Röplabda sportunk igen népszerű sport-
ág és vidéki elvtársaink széles rétegei úzik
nagy kedvvel. A legjobb eredményt a debreceni-
ek érték el, akik az országos bajnokság
középdöntőjében is megállták a helyüket.

Torna sportban egyelőre a fiatalság szer-
vezése a fő feladat. Elenjár ebben a mun-
kában a sárospataki, a pécsi és a szekszárdi
sportkör. Igen sikeres volt a Dózsa által elő-
szőr megrendezett alapfokú tornász csapat-
bajnokság, melyet férfi vonalon az erdtek, női
vonalon a debreceniék nyertek meg

Vízilabdában a vidéki sportkörök közül
Szolnokon és Szegeden NB I.-es vízilabda csa-
pat működik, melyek az országos bajnokság-
ban kitűnően szerepeltek.

Teke szakosztály 12 sportkörben működik és
az 1953. évi Dózsa-bajnokságok behizonyították,
hogy ez a sportág vidéken is erős fej-
lődésnek indult. Legerősebb Békéscsabán, ahol
női szakosztály is működik. Itt Kovács Pál
tű. hdy és Borsos István r. törm. kezdemé-
nyezése nyomán társadalmi munkával építe-
nek fel egy négyes versenytekepályát.

1953-ban rendezte meg a Dózsa SE Székes-
fehérvárott az első országos szpartakizót, mely
igen jól sikerült tömegverseny volt. Az elő-
készületeken 3000-nél több, az országos dön-
tőn pedig 600 fő vett részt

A DÓZSA SE 1954. ÉVI FELADATAI KÖZE
TARTOZIK a vidéki sportköröknél is a tömeg-
bázis kiépítése és a legnagyobb fokú figyelem
a sportolók mindenoldalú nevelésére. Tűzoltó
elvtársaink kapcsolódjanak be mindenütt a
sportkörök vezetésébe, fejtsenek ki tevékeny
munkásságot a fegyveres testületek tagjai kö-
zötti barátság elmélyítése érdekében és von-
janak be minél több tűzoltót a szakosztályok
sportmunkájába.

A 16-os számú Dózsa sportkör
labdarúgó csapata alapozó edzésen

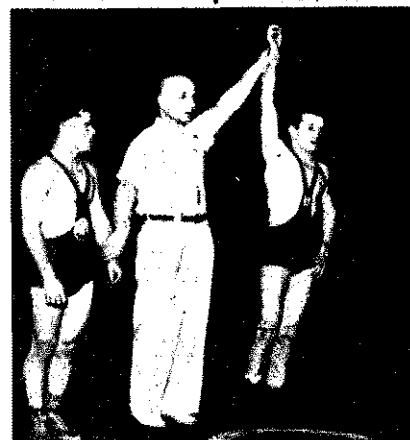

A községi tűzoltók toborzásának hírei (A „Magyar Tűzoltó” levelesládájából)

... A községi tűzoltó elvtársak toborzásának előkészítését nagy gondjal végeztük — írja leveleiben a Csongrád megyei levelezőnk. — A toborzással kapcsolatos feladatokat megbeszéltük a megyei pártbizottsággal, a megyei tanácsal és a társzervezetekkel. Ezeketől a szervektől a munka eredményes elvégzéséhez jelentős segítséget kaptunk. A Büntetést Végrehajtási Intézet nemcsak jól felkészült kultúrgárdájával segítette a toborzás munkáját, hanem a többi kultúrgárda szállításánál is jelentős segítséget nyújtott. Természetesen a legközelebbi feladatokat az egyeségek parancsokaival és a tűzoltó pártszervezetek titkáraival beszéltük meg. Egyeségeink nagy gondjal készültek a toborzásra, jól megszervezték a munkát és eleven verseny alakult ki a legjobb eredmények elérése érdekében. Az eddigi munka értékelése alapján jelenleg a csongrádi járás vezet, s mögötte szoroson a nyomában halad a szegedi, makói és szentesi járás. A kultúragitáció terén a legjobb munkát a szegedi alosztály kollektívája végzi, amely gyakran hosszú, viszontagságos út után is lelkesen és nagy sikerrel rendezi meg a községekben az előadásokat. Az alosztályparancsnokság állandóan figyelemmel kíséri a toborzás munkáját, rendszeresen látogatja a községeket és azonnal hathatós segítséget nyújt az egyeségek munkájában. Az eddig elért eredmények nagyrészt annak is köszönhetőek, hogy a rendelkezésünkre álló különböző agitációs módszereket is harcra vetettük. A MOKEP pl. a filmvetítések alkalmazásával, az Állami Biztosító a megyei viszonylatban is az elsőként lévő kultúrbrigádjának közreműködésével segítette. A sajtóban eddig tizenkét alkalommal megjelent ilyen tárgyú kövleményekkel sokoldalúan és széles területen fejtettünk ki propagandamunkát. Még nem alakult ki teljesen a toborzási munkánk eredménye, de az eddig rendelkezésünkre álló

részleges eredményekből is megállapíthatjuk, hogy általában eredményes, jó munkát végeztünk. A hátralévő két hetet igyekszünk jól kihasználni és mindent elkövetünk, hogy minél nagyobb erőt biztosítsunk megyénkben mezőgazdasági terményünk tűzvédelmére.”

Keszthelyi levelezőnk beszámol arról, hogy Karmacs község önkéntes tűzoltói 12 tagú kultúrgárdát alakítottak, amelyek megáltozták a járás valamennyi községét és így segítették a toborzás munkáját.

Ipolytarnóc községben igen jó tűzoltóság működik. Ezért fordult Lítke község új tűzoltóparancsnoka ezekhez az elvtársakhoz segítségért, mert Lítkén bizony gyenge a tűzoltóság, s szükség volt az erősítésre. Az ipolytarnóci női tűzoltó elvtársak szívesen vállalták a háziagítációt s munkájukkal biztosították a megfelelő létszámú tűzoltóságot.

Az állami és községi tűzoltó elvtársak mellett nem egy helyen a tűzoltók hozzátartozói is kivették részüket a toborzás munkájából. Ujiráz község tűzoltóparancsnokának, Puskás János elvtársának a felesége pl. egymaga 20 főt toborzott. Munkája elismerésül alosztályparancsnoki dícséretben részesült.

Az idei tél zord időjárása nagyon sokszor próbára tette a toborzási vezető elvtársakat. Azokon az elvtársakon azonban, akik felismerték a toborzás fontosságát, nem fogott ki a nagy hó, a kemény hideg. A komádi őrs tagjai például jármű hiányában 16 kilométert gyalogoltak hidegben, hóvihárban — de a toborzási munkát eredményesen folytatták. Ezek az elvtársak elmondhatják, hogy ők becsülettel helytálltak a nagy feladat eredményes megoldásában.

Példamutató társadalmi tűzoltóság

A Békéscsabai Ruhagyár üzemi tűzoltóságának tagjai a közelmúltban vették át az OTE által szervezett szocialista munkaverseny első díját. A jó eredményhez nagy mértékben hozzájárult a gyár dolgozóiból alakult női társadalmi tűzoltócsapat tagjainak lelkes munkája.

A jutalmak átadása alkalmával rendezett ünnepségen értékes felajánlást tettek elvtársaink a II. pártkongresszus tiszteletére. Felajánlásukat díszes kartonlapon adták át a gyár, valamint az OTE vezetőségének. A felajánlások nagy részét már teljesítették, így egy második csapatot neveztek, és ezzel elérték, hogy egy másik műszakban dolgozó csapat is alakult, amely nagyban elősegíti az üzemi tűzoltók munkáját.

De nemcsak a tűzoltói vállalkozásuk helyükre a csapatjai, hanem a munka területén ahol jó eredményekkel behátráltak lelkesedésüket pártunk eseményeire. A csapat eddig Gábor Júlia érte a legjobb eredményt, de nem s maradnak el mögötte a többi tagjai sem, így Csicsel parancsnok, aki mint más nagy mértékben hozzájárult a hogy a gyár dolgozóit fennne nélkül tudják teljesíteni a és a kongresszusra tett feladalkait.

A Békéscsabai Ruhagyár társadalmi tűzoltósága példamunkát végez. Leikes munkái nagy mértékben hozzájárul ahhoz, hogy a gyár tűzvédelme jobban biztosítva legyen.



Laktanya épül Kőbányán

— Bizony nehéz dolog volt, míg ez a laktanya felépült! — mondja Kurdtis Károly hadnagy elvtárs, üzemi tűzoltóparancsnok. — De nem is annyira a munka volt nehéz, hanem az a sok és bonyolult út, amelyen keresztül elintézhettük, hogy társadalmi munkával felépíthessük laktanyánkat.

Ahogy végignézzük a szép, új gyárépületet, mi is méltatlannak tartjuk azt az „őrszobát”, amely azelőtt volt. Egy féltetes „fás-szifni” neveztek ki őrszobának, amelyen becsurgott az eső és a vízbe gyűjtötték össze a vizet elvtársaink, hogy az ágy ne ázzon be. A felszerelés elhelyezéséről pe-

dig szó sem lehetett! Az elvtársak elhatározták, hogy rendesebb őrszobát építenek. 1963 májusában megszűletett a terv, de novemberig tartott, míg az engedélyt, illetve az anyagot beszerették. Tizenkét elvtárs lelkes munkával, két közműves segítségével látott hozzá az építkezéshez, mely januárba be is fejeződött. Az őrszobából valóságos kis laktanya lett: egy szertárból, háliból, ebédlőből (mely tanterem is) és irodahelyiségből áll a kis üzemi laktanya, melynek építésével az elvtársak a dolgozók és a vállalat, valamint a Kohó- és Gépipari minisztérium megbecsülését, mert 500 000 forintot takarítottak meg népgazdaságunk számára. Így azután egészen természetes, hogy elvtársaink értékes pénztulajdonban részesültek.

Bízunk abban, hogy a Remix-gyár üzemi tűzoltósága a szolgáltatás elvégzése terén is ilyen kiválóan megállja a helyét és a jövőben is részleggel a dolgozók megbecsülésére.

„Jólesik az elismerés...”

Az elmúlt év végén az osztrák parancsnokságok megjutalmazták azokat a községi tűzoltóparancsnokokat, akik a nyári gazdasági tűzrendészeti feladatok lelkismeretesen és példamutatóan látták el. A tolnamegyei Községi parancsnoka postán meg az osztályparancsnokság jutalmát. A jutalom átvételére levelet intézett az osztályparancsnoksághoz, s ebben többek a következőket írta:

„... Egész lényemmel szeretem a tűzoltó hivatást és minden ízetem, oda iránnyul, hogy községi tűzoltósága és a község tűzvédelme az első között legyen. Míg nem elismerésért teszem, mert mindennek felett szeretem hazámat, és boldog vagyok csak egy kis részt is vállalni hazám szocialista építésében természetesen, bármilyen önzetlenné ez a végzett munka, jólesik az elismerés. Köszönöm a jutalmat, melyet megérdemelt, és remélem, hogy a jövőben is részleggel a dolgozók megbecsülésére.”



A Tűzoltó Klub kultúreseményei

TE központi vezetősége a kkal és fegyveres testületével való szorosabb kapcsolatban ten felkéri az üzemek és tesztületek kultúrcsoportok egy színvonalas műsorokkal nak hozzá a kapcsolatok téséhez.

Imúlt hónapi műsorból ki dett a Pénzügyőrök zene k műsora, melyet Berg Ottó y vezényelt nagy sikerrel.

A tánc- és színjátszó csoport pedig népi táncokkal és vídám jelenetek kel" szórakoztatta a közönséget, amely lelkes tapssal jutalmazta a jólsikerült műsorszámokat. Ugyan csak nagy sikert aratott a Pamut-textilművek kultúrcsoportja, amelyt különös szeretettel fogadott a klub közönsége

A márciusi kultúrnap is jó szórakozást ígér, amint az alábbiakból láthatjuk:

MŰSOROS ESTEK AZ OTE-BEN

Március 3 8 órákor	Film: "RÓMA 11 ÓRA" Belépődíj 1 forint
Március 10 9 órákor	A rádióból közismert Goldberger-gyár „BÉKE” brigádja Belépés díjtalan
Március 17 19 órákor	Film: VÁROS ALATT Belépődíj 1 forint
Március 24 19 órákor	Vidám tarkaest Közreműködnek az Operettszínház és a Madách-színház művészei, valamint az Állami Tűzoltóság esztrád-zenekara Belépődíj 2 forint
Március 31 19 órákor	Műsoros est Közreműködik a BM. Erkel Ferenc zenekara, valamint dv. színjátzó és táncsoportja Belépés díjtalan

Községi laktanyákat építenek a pápai elvtársak

papai alosztályhoz igen nagy t tartozik. A járás területén mint 50 község van, s csak valamennyien megszervezték megfelelő létszámú önkéntes őrséget. Számos községben — pl. Vanyolán, Nagyacsádon és tt — igen jól működik a köz-tűzoltóság. A vanyolai községi őrség pl. az eddig megrendelt-tűzoltóversenyeken általában ig kiválóan szerepelt, számos és második helyezést ért el. E nyek alkalmával számtalan il díj mellett két db. 200 l/p-es ttorfecskenőt és a verseny-

ben részvevő csapat tagjainak egy egy öltözet egyenruhát nyertek. Néhány hónappal ezelőtt elhatározták, hogy új tűzoltólaktanyát építenek. A tanács segítségével biztosították a szükséges építőanyagot, s most már csak a jó időre várnak, hogy megkezdhessék az építést. A pápai alosztály az építkezéshez szakemberekkel és — a szabadnapos tűzoltó elvtársak bevonásával — munkaerővel segítik valóra váltani a laktanya mielőbbi felépítését. Az alosztály kollektívája elhatározta, hogy emellett még négy község laktanyájának építésében nyújtanak jelentős segítséget.

S A K K

országos egyéni sakkversenyen ntöbe jutott Marosi Gyula a "I o. játékos.

Azoknak, akik kéressel vagy felvilágosításért fordultak a rovatvezetőhöz, levélben válaszolunk.

GYAR TŰZOLTÓ

magyar tűzoltóság folyóirata. keszti a szerkesztőség.

Felíró szerkesztő:
Pálfi Adorján
tűzoltó főhadnagy.
és kiadó: Jogi és Államigazga-
Könyv- és Folyóiratkiadó igaz-
gatója.

Szerkesztőség:
1. Bajcsy Zsilinszky-út 7.
Telefon: 427-341.

Kiadónivatal:
V. Szemere-u. 10.
Telefon: 120-243.

OTE-bev. száma: 100.905

és Csillag Nyomda, Budapest.
Felíró: Poroszka L.

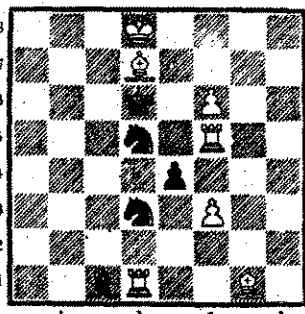

Matt 2 lépésben
Megfejtése: 3 pont
Megfejtési határidő: III. 29.



A Pénzügyőr-zenekarcsoportja sikeresen szerepelt az OTE klubestjén

Ne játssz a tűzzel!

„Jóestét kívánok kedves mindnyájuknak!
Hogyha megengednék, kezdjük műsorunkat.
Mi tűzoltók vagyunk, Vácraól mindannyian,
S ha tűzről lesz szó, hát ne haragudjanak!

Vidám rigmussal kezdi mindenhol jólsikerült műsorát a váci állami tűzoltó elvtársak lelkes kultúrcsoportja, amely a toborzás beindítása óta szép erkölcsi és anyagi segítséget nyújtott számos község önkéntes tűzoltóságának megszervezéséhez. Ezenkívül nagyban hozzájárult a megelőző tűzrendészet propagálásához is. Az előadás összekötőszövegébe beleszórták a községben történt tüzeseteket, hogy erről is okoljanak a község dolgozóit, a gyermekelőadás pedig a gyermekek.

Igy pl. Rádon a következő rigmust olvasták fel:

„Most pedig elmondom, hogy mindenki hallja.
Mit tud tenni Rádon egy kis tarka macska.
De gyerek kell hozzá, s akad az is elég
Mondjuk olyan, mint a Tányéros József.
Váltig mondogatják pedig a tűzoltók,
Hogy a gyerekeknépség olyan, mint a rosszcsont.
Ne hagyjuk egyedül, bajt talál keverní:
Elgondolni is rossz, mi mindent tud tenni.

A vers a továbbiakban elmondotta, hogy gyulladt meg a kazal egy macskától, melynek farkára újságpapírt kötöttek a gyerekek és azt meggyújtották.

Az OTE. által kiadott műsorfüzetekből ügyesen betanultak több színdarabot, s ezeket oktatójellegű versszöveggel kötik össze. Ezenkívül maguk is írtak szatirikus jeleneteket, hogy színessé tegyék az ügyesen összeállított műsort, amely mindenhol nagy sikert arat. Műsoruk szórakoztatva neveli a községek dolgozóit a megelőző tűzrendészeti szabályok betartására, s egyben lelkesedést kelt az önkéntes tűzoltó hivatás iránt.

Kemencén is jó szórakozott a község a váci kultúrnapon
március 24. 643/29



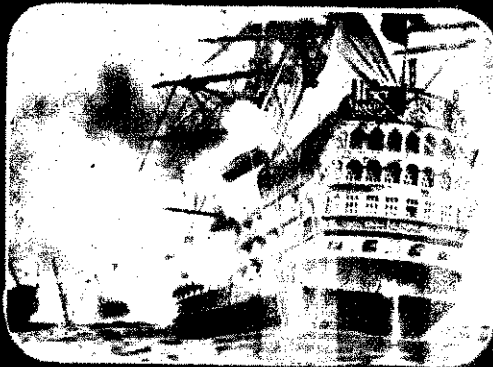

Flotta hőse



Visszatért szerelem



Baráti becsület



Pórujárati kőrő



Yáros a tengeren

A szovjet film ünnepe

A Magyar Szovjet Barátsági Hónap keretében március 4-től 17-ig rendezik meg országsszerte a szovjet film ünnepeit. A szovjet film ünnepe gazdag műsorral várja a mozi látogatókat. A Szovjetunió filmművészetének legjobb alkotásait mutatják be filmszínházaink. A gazdag műsorból különösen nagy érdeklődésre tarthat számot a hazánkban is jól ismert Nykolajeva „Aratók” c. regénye nyomán készült film, melynek címe „Visszatért szerelem”. Ezt a filmet a nem régen elhunyt Sztilindijas kiváló rendező, Pudovkin készítette.

A szovjet határőrök nagy-szerű helytállásáról és ön-feláldozó bajtársaságáról szól az „Őrs a hegyekben” c. színes film. A film gyönyörű felvételei égbenyülő hegycsúcsok közé viszik a nézőt, és izgalmas tüzhar-cokon, nyaktörő lovasbravurokon keresztül bemutatja, hogyan hűsítják meg a szovjet határőrök egy távoli ország kémeknek határsérté-si kísérleteit.

Az „Ezüstszínű por” c. színes szovjet film Ameri-kában játszódik. Egy hadi-fontosságú találmány, az ezüstszínű por megszerzé-séért két trüszit versenyez egymással. A por pusztító erejét a kísérletek során ed-dig csak állatokon látták, s most a börtönben súlyos békeharcos négerreken akar-ják kipróbálni, milyen a hatása az emberekre. Aljas tervük azonban meghiúsul a békeszerető, egyszerű amerikalak ellenállása.

A szovjet Ifjúság egyik legkedvesebb könyve, a magyar ifjúság körében is jól ismert „Vörös vállpa-tok” c. regény alapján ké-szült a „Baráti becsület” c. film.

A „Haza dalai” c. színes koncertfilmben kórusok, táncsoportok, a Szovjetunió népeinek és tájainak művé-szete, festői népviselete tá-rul a néző elé. Az Osz-pov-féle balalajkaegyüttes, a Nyirfácska-együttes, a Pjatnickij-kórus hazánkban is járt művészettel melletti megismerjük más művés-csoportok vidámságot, nagy zenekultúrát sugárzó ének-és zeneszáma'it.

A szovjet film ünnepe-n bemutatásra kerülő új szov-jeti filmek művészi élményt, kellemes szórakozást nyúj-tanak, s hozzájárulnak a szovjet filmművészet iránti megbecsülés és szeretet nö-veléséhez.

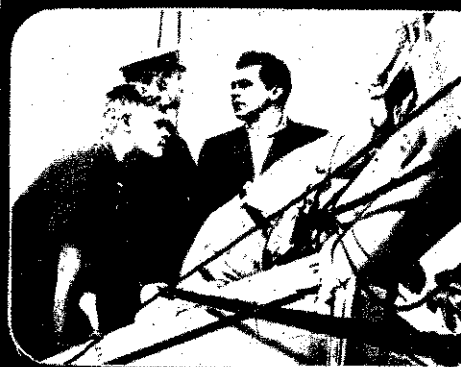

A vitorlás titka



Őrs a hegyekben



Ezüstszínű por



Hajókkal a bátyák ellen



A haza dalai



Ezen április 4.
születésnapjának nagy ünnepén

ILJICSEV, a berlini szovjet küldöttség szóvivője a külügyminiszterek utolsó ülése után tartott sajtókonferencián így köszönt el az újságíróktól: „Nem búcsúzom önöktől. A viszontlátásra!”

Iljicsev szavai tömören foglalták össze a berlini értekezlet alapvető eredményét. Nem csupán arról van szó, hogy Berlinben létrejött a „Nagy Négyek” találkozója, hanem arról is, hogy a vitás kérdések megoldását a további tárgyalások útjára lehet és kell is terelni.

A konferencia végetért ugyan, de az újabb tárgyalások eszméjéért, a nemzetközi feszültség további enyhítéséért Európában és az egész világon lankadatlan küzdelem folyik. A harc következő jelentős szakasza a svájci Genfben kezdődik áprilisban. A genfi értekezleten a négy nagyhatalom mellett megjelenik az ötödik is, a népi Kína, valamint a koreai és indokínai kérdésben érdekelt összes állam.

„**KINA ÓRAJA**” — ezzel a címmel kommentálta a berlini értekezletet a párizsi Le Monde. A lap megállapította, hogy a távolkeleti kérdéseket megvitató genfi értekezlet egybehívása a szovjet diplomácia átütő sikere. Az Egyesült Államok ugyanis még hallani sem akart arról, hogy egy asztalhoz üljön a Kínai Népköztársaság képviselőivel. Hasonlóképpen értékelte a genfi konferencia összehívásának tényét a Berlinben jelenlévő összes laptudósító is. Az áprilisi megbeszélések feltétlenül új szakaszt, új lehetőségeket jelentenek a koreai és indokínai kérdések megoldásához vezető úton.

Kína részvétele az értekezleten fontos történelmi tény, mert gyakorlatilag a Kínai Népköztársaság elismerését jelenti — függetlenül attól, hogy ez egyezik, vagy nem egyezik az amerikai külpolitikai elképzelésekkel.

Hogy milyen keserű pirulát nyelnek ezzel az amerikaiak, arra mutatnak a nyugati külügyminiszterek egyik titkos tanácskozásáról kiszivárgott türekek, amelyek szerint Dulles, amerikai külügyminiszter élesen állástfoglalt a népi Kínának a genfi konferencián való részvétele ellen. Ebben egyébként nincsen semmi új és csodálatos. Dulles azoknak az álláspontját képviseli, akik állandóan megtorpedózzák a Kínai Népköztársaság ENSZ-tagságát. Azoknak a szóvivője, akik 500 millió dolláros támogatást adtak Csang Kai-sek és bandájának a népi Kína elleni agresszióira.

DULLES a kínai kérdéssel kapcsolatos beszédében a tényekkel szemben csupán üres szónoki fogásokhoz tudott nyúlni. Gúnyos hangnemben tette fel a kérdést: „Ki az a Csu En-laj ur?” — és sietve hozzáfűzte, hogy nekik semmi tárgyalnivalójuk a népi Kína képviselőivel. Ez a kijelentés azonban legfeljebb az amerikai kongresszusban arathatott volna sikert azok előtt, akik blokádot diktálnak szövetségeseiknek, s akik egész tevékenységükkel a meglévő helyzet, az adott történelmi tények ellen fordulnak. Éppen erre

utal a Welt am Sonntag c. nyugatberlini lap, amikor ezeket írja: „A beszéd szónoki fogásai az Egyesült Államokon kívül senkit sem hatottak meg. Csang Kai-sek elvesztette a kínai háborút. Egy napon a nyugati világ kénytelen lesz Mao Ce-tunggal egy asztalhoz ülni.” A lap további fejtegetéseiben megállapítja, hogy

Dulles kijelentései csak azoknak a kongresszusi tagoknak tetszettek, akiket régóta Kína megrögzött ellenségeinek ismernek. Dulles beszédével viszont nem érthettek egyet azok, akik már régebben vagy újabban józanul felismerték, hogy a népi Kína nélkül többé nem lehet semmit sem változtatni Ázsia életében.

A berlini konferenciát kétségtelenül erősen befolyásolta a világ közvéleménye. A Die Welt c. nyugatberlini lap világosan rátapintott a valóságos helyzetre, amikor megjegyezte: „Minden államférfi függött országának közvéleményétől. Mindamelllett, hogy megegyezés jött létre Genf ügyében, figyelemreméltó eredmény még, hogy a berlini megbeszélések hozzájárultak a nézetek tisztázásához. Mindegyik félnek világosabb képe van a másik oldal szándékairól. Kitérültek a kapuk a további fontos megbeszélések előtt.”

A KAPUK KITÁRULTAK, mégpedig nemcsak Korea és Indokína kérdéseinek rendezéséhez, hanem a fegyverkezés ügyének megtárgyalásához is. Maga az a puszta tény, hogy a fegyverkezés kérdésének napirenden tartása megtörténhetett, a népek ama követelésének sikere, hogy csökkentsék, illetve korlátozzák a fegyverkezést. Ennek megfelelően a berlini konferencia befejezése óta eltelt időszakot a nemzetközi feszültség enyhítéséért, a nézetek biztonságaért folytatott harc fokozódása jellemzi.

Mind erősebb a népeknek az a meggyőződése, hogy a nagyhatalmak közti békés megbeszélések jelenthetik az egyedül követhető utat a függő kérdések rendezéséhez. Az emberiség látja, hogy a feszültség enyhítése érdekében tett szovjet lépések termékenyítőleg hatnak a békére, s előbbrevizik azt.

Ugyanakkor azt is tapasztalják, hogy Washington és Bonn meghatalmazottai minden erővel a hírhedt Wehrmacht fel-támasztására törekednek. Rá akarják kényszeríteni Franciaországot és a többi nyugateurópai állam parlamentjeire az ú. n. „európai hadsereg”-szerződés ratifikálását. Az Egyesült Államok agresszív köröknek képviselői emellett semmitől sem riadnak vissza, hogy az indokínai háború befejezésének útját elgáncsolják.

AZ AGRESSZÍV TÖREKVÉSEK természetesen a béke híveinek ellenállására utköznek. A népek harca a nemzetközi feszültség további enyhítéséért az utóbbi hónapok során megerősödött. A békére vágyó tömegek látják, hogy erőfeszítéseik gyümölcsözőni kezdenek.

Ezért küzdenek jobban, mint valaha Wehrmacht újjászületése ellen, a távolkeleti háborús tüzfészek felcsapásáért, az államok közötti politikai kereskedelmi kapcsolatok normalizálásáért és az összeurópai biztonság megerősítéséért.

A különböző országokból napról napra kező hírek azt bizonyítják, hogy újabb újabb milliók csatlakoznak ehhez a napszerű harchoz.

Ebben a nemzetközi légkörben a békeért harcoló tömegek számára nagy segítséget jelent Molotov elvtársnak a berlini értekezlettel kapcsolatos nyilatkozata. Molotov szavai a legszóvevényesebb körök számára adnak pontos, félreérthetetlen választ, s hozzásegítenek az adott helyzet háttérének gyors felismeréséhez. Ez a nyilatkozat értékes segítség, éles tükrök a nemzetközi kérdések megoldásáért vívó küzdelemben. Megállapításai, tényei megerősítik az amerikai agresszív körök terveit ellen.

A MAGYAR KORMÁNY március 15. nyilatkozata is az „összeurópai kollektív biztonsági szerződés” ügye mellett foglalt állást, amikor hangsúlyozta: „...csatlakozunk a Szovjetunióhoz a berlini értekezleten az európai kollektív biztonsági szerződés létrehozása tárgyában előterjesztett javaslatához, amely a Magyar Népköztársaság számára is lehetővé tenné, hogy valamennyi — nagy és kis — európai állammal együtt mint egyenrangú fél, aktív részt vegyen a nemzetközi együttműködés fokozott kiépítésében.”

Ugyanakkor úgy érezzük, nagyon hálásnak idezni a külpolitikai helyzet még világosabb ismertetéséhez Malenkov elvtársnak a moszkva-leningrádi választóköri gyűlésén mondott nagyjelentőségű beszédéből a következőket:

„Külpolitikai téren politikánk változatlanul az, hogy békés feltételeket biztosítsunk a kommunista társadalom országunkban való felépítésére, s ne vedjük a békét az agresszív körök rényleteivel szemben. Ez a politika megfelel mind a szovjet nép, mind az egész emberiség alapvető lételekedésének.”

A berlini konferencia a reakció erői minden jóslata és erőfeszítése ellen sem végződött csóddal, mert megnyitotta az utat a további tárgyalásokhoz. Genfben előreláthatólag nagy lépést fog tenni a koreai béke megteremtéséhez az indokínai háború befejezéséhez.

A SZOVJETUNIO VEZETTE BÉKE BORNAK a nemzetközi feszültség enyhítésében elért sikerei lehetőséget adnak ahhoz, hogy ezekben az országokban tovább gyorsítsák a néptömegek életszínvonalának emelését, s hogy szélesebb részleges árszállításokat is végrehajtassanak, amint ez nálunk az elmúlt napokban megtörtént.

A feszültség enyhítéséért vívott küzdelem egyúttal csata a mi jobb életünk is. Hozzásegít bennünket a további eredmények eléréséhez és növeléséhez, aminek jelentős állomása lesz pártunk márciusban tartandó III. Kongresszusa.

MAGYAR TŰZOLTÓ

A FELSZABADULÁS ÜNNEPE

Kilenc év, amely a felszabadulás óta eltelt, felér kilenc évtizeddel, de talán kilenc évszázaddal is. Hiszen a dolgozó magyar nép sorsa, helyzete 1945 április 4-ig — az első magyar király óta — úgyszólván alig változott. Ha jogilag már is cserélt 1848-ban és jobbágyból zsellér, részes arató, puszamos, törpebirtokos vagy kétkezi munkás lett, amikor iparosodás úgyahogy nálunk is bekövetkezett, lényegében mégis rab maradt. Szolga saját országában — mint kilenc századon keresztül az urak Magyarországon mindig!

Szabaddá a mi népünk csak most, kilenc év előtt vált. A gy történelmi katasztrófák után Muhitól Mohácsig és Mostól Világosig mindig koldus, kifosztott, üzött és hajszolt p maradt a magyar. Írtották a tatárok, tüzes vassal tépste húsát a Dózsától megrettent főnemesség, három évszázadig tartotta igában a török, s négyszáz évig ült nyakán egy sok dinasztia, a Habsburg-család. A torkán tartott német st a szovjet katona izmai ütötték félre, de addig éppen elég lítót kapott abból, mi lett volna, ha az úri maszlag segítségével a germán hódítók telepednek rá a Duna-Tisza közére. ak a szovjet hatalom nem bánt népünkkel úgy, ahogy a őzöttől szokás. A szovjet hatalom keze — amint a fegyver íhent benne — a barát szívélyes, felénk nyújtott jobbjavá ltozott, és ez a baráti kézfogás az évek során semmit sem zített melegéből.

A győztes szovjet nép nem követelt magának egyetlen lő földet, ellenkezőleg adaadta jogos tulajdonosának, a ma ar parasztságnak, amely ezer éven át öntözte verejtékével és nyaveivel. De nem követelte magának a gyárakat sem, ham azt mondta a munkásnak: „A tiéd, dolgozz benne! És egy dolgozol, úgy fogsz boldogulni!“ Ami azóta történt vek, szinte kápráznak tetszenék, ha nem lenne élő, meg íhathó valóság, amelyben valamennyien benne élünk. A pa szt- és munkásfiatalok előtt kitárultak az iskolák, az egye nek kapui. Megnyílt minden pálya, mert az új, nagy barát a tanított bennünket, hogy csak egy művelt nép képes fel ierni igazi feladatait, elvégezni századok mulasztásait, meg szülni őszinte barátait és letiporni fenekedő ellenségeit.

Kilenc szabad esztendő alatt — amelyből öt esik a for dulat éve utánra — a koldusok és rabok országából otó, termelő, művelődő édes haza lett Magyarország mind ik számára, akik dolgoznak és hűségesek a néphez, az ál zatkész munkásosztályhoz, amely a párt vezetésével nagy még nagyobb hősiességek végrehajtására képes. A tűz, mely kohókban, kazánokban, műhelyekben, mozdonyokban, iktorokban s ezer és ezer gépben robbanva ég, magasra lo g, nem rombol, hanem éleszt, nem félelmesre festi a ma r ar eget, hanem a hajnal világosságát, az öröm és a derekas nka lángjait sugározza szerte a rónaságon, hegyeinkben, rosainkban s olyan kicsi falvakban, amelyek azelőtt sár r és közönyben fulladoztak.

Mi, magyar tűzoltók ennek a formáló és forraló tűznek nyunk az őrzői. Feszült figyelemmel vigyázunk nappal és szaka, hogy elhárítsuk a tüzet ott, ahol értékeket emészt ne és életek ellen támadhatna. És elfojtjuk mindenütt,

ahol könnyelmű vagy bűnös kezek csíholnák ki a pusztító veszedelem szikrát. Jelen vagyunk és örködünk mindenütt, ahol a magyar jövő épül. A felszabadulás megedzette öntuda tunkat, s megkétszerezte kötelességünk átérzését. Ez érhető is, hiszen nem a gazdagok bérpalotáit, nem az iparmágnások üzemeit, nem a nagybirtokosok szemmel alig belátható búza tábláit vigyázunk. Veszéllyel, áldozattal járó nehéz munkán kat népünkért, családunkért végezzük. Ezért állunk őrséget és ha kell — eskünkhöz hiven — ezért áldozzuk életünket is.

Ma már nincsen közöttünk, magyar tűzoltók között senki, aki ne értené a felszabadulás történelmi jelen tőségét, s ne tudná levonni annak következményeit. A tűz oltó nem dresszírozott gép többé, aki nem lát tovább a toló létra lépcsőfokainál. Tisztában vagyunk feladataink társa dalmi súlyával és ránkáruló kötelességeinkkel. Megtanul tuk, mit jelent a nép vagyonát védeni, s érezzük posztunk erkölcsi és politikai fontosságát. Nem esik nehezünkre ez, ha nem természetes, hiszen valamennyien a nép fiai vagyunk. Felszabadulásunk ünnepe ezért lett a hazaszeretet, a hő siesség és a bajtársiasság kiapadhatatlan forrása. Csillogó üzenetté magasztosult, amelyben a nagy költő, Vörösmarty Mihály hitvallása él:

„Egy új szellem kezd felküzdeni,
Egy új irány tör át a lelkeken:
A nyers fajokba tisztább érzeményt
S gyümölcsözőbb eszméket oltani,
Hogy végre egymást szívben átkarolják
S uralkodjék igazság, szeretet.
Hogy a legelső pór is kunyhájában
Mondhassa bizton: nem vagyok magam!
Testpérim vannak, számos milliók;
Én védem őket, ők megvédnek engem.
Nem félek tőled, sors, bármít akarsz...“

Hálával van tele szívünk a szovjet hősök iránt, akik éle tüket áldozták azért, hogy mi, magyarok ne legyünk magunk, hanem testvéreinkké váljanak milliónyian. És a kö zeledő kongresszus napjaiban hálával fordulunk vezetőink, a párt felé, amely megmutatta és bebizonyította erejét akkor is, amikor bátran és nyíltan feltárta mindazokat a hibákat, amelyek útjában állottak legfőbb célkitűzéseinek, amelyeket a tömegek jóléte, a több kenyér s a gazdagabb élet politikája jelleméz. S hogy a párt szava nem pusztába kiáltott szó, erre egyaránt tanúbizonyosság az olcsóbb zsir és hús, a leszállított árú ruha, a több lakás, a sok-sok napfényesebb otthon, a fel emelt nyugdíjak s ezer más eredmény. De leginkább bizo nyítja ezt hazánk függetlensége, békés boldogulása s minden lépésünk, amellyel az akadályokat legyűrve, napról napra előbbre megyünk azon az úton, amelyre kilenc évvel ezelőtt léptünk.

BÁRDOS LÁSZLÓ

PÁRTÉLET

A választások eredményei

Az ország egész területén — így a tűzoltó pártalapszervezetekben is — befejeződtek a beszámoló-vezetőségválasztás taggyűlések. Ezek a taggyűlések párttagságunk széles tömegei vitatták meg a végzett munka eredményeit és hiányosságait. Ugyanakkor megszabták a pártalapszervezeteink előtt álló legfontosabb feladatokat is, melyek döntő mértékben segítik elő pártunk júniusi és októberi, valamint a mezőgazdaság fejlesztéséről szóló határozatok végrehajtását.

A most lezajlott taggyűléseknek nagy jelentőségük van a tűzoltóság életében és további munkájában. Nagy a jelentőségük azért, mert a tagság a széles pártdemokrácia betartása mellett választotta meg a legrátermettebb, legpéldamutatóbb kommunistákat, de jelentőségek azért is, mert

a megerősített új vezetőségek erőteljesen hozzájárulhatnak a tűzoltóság munkájának megjavításához.

A taggyűlések előkészítése és lebonyolítása komoly szervező és agitációs munkát igényelt a pártvezetőségi tagoktól, a pártaktiváktól és a politikai apparátus valamennyi tagjától. Nagyon voltak a feladatok azért is, mert a vezetőségválasztással egyidejűleg a tűzrendészet területén előttünk álló feladatokra is mozgósítani kellett. Ezt a feladatot legnagyobb részben eredményesen hajtották végre elvtársaink.

Eredményesek voltak a beszámolók, melyek nagy része őszintén feltárta az alapszervezet tagsága és vezetősége munkájának eredményeit és hibáit. Szóltak a pártdemokrácia betartásáról, a kollektív vezetés érvényesítéséről, a pártoktatásról, az agitációról és arról is, hogy a vezetőség — de egyben az egész alapszerv — hogyan segítette a hivatalvezetést a szakmai feladatok megoldásában. Sok helyen — igen helyesen — a tűzkárstatisztika tükérben mutatták be ténykedésüket.

Az eredmények lemérhetők a határozati javaslatok elkészítésében is.

A határozati javaslatok nagy része konkrétan megjelölte az új alapszervezeti vezetőségek előtt álló legfontosabb feladatokat

a belső pártélet megjavítása, a párttagok és pártonkívüliek nevelése s a szakmai feladatokra való mozgósítás terén.

Azoknál az alapszervezeteknél, ahol az előkészítő munka és a beszámoló jó volt, az elvtársak is aktívak és harcosak voltak a taggyűléseken. Az eddigieknél bátrabban és harcosabban kapcsolódtak be

a vitákba, s elmondották a véleményüket mind a végzett munkával, mind egy-egy jelölttel kapcsolatban. Ennek eredményeként a taggyűlések nagy részénél új, harcos elvtársakkal erősödött a vezetőség. Mindez máris megmutatik munkájukban a kezdeti munkalendületben és abban, hogy a vezetőségi munkaértekezleteken helyesen látják a vezetőség és az egész alapszervezet előtt álló feladatokat. Megállapíthatjuk, hogy az új vezetőségek nagy része sokkal erősebb, képzetesebb elvtársakból tevődik össze, mint a múltban. Mindez biztosíték arra, hogy ha jól dolgoznak, munkájukkal nagy mértékben elősegítetik az ország tűzvédelme érdekében kifejtett munkát.

Igen értékes eredménye a vezetőségválasztásnak a tűzoltó elvtársak körében kialakult

kongresszusi felajánlási mozgalom.

Tűzoltó elvtársaink a vezetőségválasztó taggyűléseken és pártcsoportértekezleteken lelkes felajánlásokat tettek a MDP III. Kongresszusa tiszteletére. Így többek között értékes felajánlást tett a Salgótarjáni Acélgyár őrskének kollektívája, amikor társadalmi munkában vállalta 6000 fm nyomótömlő bekötését. Nagyon sok alapszervnél tettek felajánlást a községi vagy üzemi tűzoltóság patronálására és kiképzésére.

Sajnos, hasonló eredmények nem mondhatók el minden alapszervről. Alapszervezeteink egy része ugyanis nem kellő alapossággal készült fel erre a nagy megmozdulásra. Nem készítették elő megfelelően a taggyűlést, vagyis az egység kommunistáit. Előfordult az, hogy a párttitkár nem vett részt a beszámoló elkészítésében, mert — amint mondta — „nem áldozhatja fel szabadidejét erre.” Megtörtént, hogy a rossz előkészítő munka miatt pl. a Budapesti Tűzrendészeti Osztályparancsnokság XII. alosztályán olyan elvtárs jelölését vetették fel, akiről a taggyűlés napján tűnt ki, hogy a tagsági könyve már hosszabb idő óta nincs meg. Ennél az alapszervnél egyébként éppen emiatt el kellett halasztani a taggyűlést. A

balassagyarmati alosztályon viszont történt, hogy mindössze 10 perces számolót tartottak és a párttitkár egyedül készítette el a beszámolót. Ez azután nem is tükrözte az egész vezetőség véleményét és túságosan átlagos volt. Kétségtelen, hogy ezek a példák mindenkor a helyi pártszervezet és a politikai apparátus hiányosság felelőtlen munkáját bizonyítják.

Nézzük ezek után, hogy milyen fontos feladatok állnak az új vezetők előtt?

Az első és legfontosabb feladat az, hogy azokat az értékes felajánlásokat, amelyek a III. Kongresszus tiszteletére a vezetőségválasztási nagy megmozdulásban születtek meg, ne hagyják aludni a pártszervezetek, hanem landóan szervezzék és irányítsák. Jék el, hogy elvtársaink a tett ajánlásokat naponta végrehajtsák nek érdekében

állandóan értékeljék egymás munkáját és buzdítsák egymást.

De értékelje az eredményt a pártvezetés és a parancsnokság is. Gondkodjanak arról, hogy a végzett munkáért a dicséret és a jutalom maradjon el.

Nem kisebb feladat vár a pártszervezetekre a testület fegyelmének javítása terén is. A pártszervezetek a politikai apparátus segítségével sokat tehetnek a fegyelem megjavításáért. Éppen ezért késedelem nélkül használják fel elvtársaink a vezetőségválasztásokon a kongresszusi felajánlások alkalmából kifejlődött hazalendületet is. Építsenek a bizalomra, szeretetre, amellyel a tagság min egyes vezetőségi tagot a jelölés és megválasztás alkalmával kitüntetésként él, hogy alapszervezeteinél

a szolgálatban és a magánéletben egyaránt érvényesüljön a kommunista példamutatás.

Az élenjáró és példamutató párttagok segítségével neveljék a pártonkívüli fegyelmezett magatartásra és a magatartás pontos ellátására.

Pártszervezeteink vezetőségei ne feledkezzenek meg arról, hogy a pártszervezetek élére valóban az egész tagság bizalmának és megbecsülése állította őket. A tagság, a párt most azt várja tőlünk, hogy jó szervező és nevelő munkával gítsék elő tűzoltó egységeinknél a fegyelem megjavítását s egyben a megye, a járás, a város, vagy üzem tűzvédelmének. Éljenek a bizalommal, s használják fel minden munkájukban az egész tagság, az egész kollektíva erejét és tudását ugyanakkor legyenek hűek ehhez a bizalomhoz, s őrizzék és ápolják olyan szeretettel és lelkesedéssel, mint ahogy a tagságtól kapták. Előre, az új vezetőségekkel a fegyelem megszilárdításáért!

utóbbi években már szinte általában vált az a felfogás, hogy csak az anyitul helyesen a munkához", aki a állapított hivatalos időn túl még né- órát hivatalában, munkahelyén tölt. l a felfogással nemcsak a miniszté- okban és általában országos jellegű tő hivatalokban találkozhattunk, ha- úgyszólván mindenütt az államigaz- s csaknem minden — vagy talán va- annyira — szervezeténél.

EM Tűzrendészeti Parancsnokságon agyon sokszor dolgoztak jóval 5 óra t, kihasználva azt a lehetőséget, hogy 10 óráig lehetett a minisztérium épü- ben tartózkodni. De hasonló volt a zet vidéken az osztály- és alosztály- ancsnokságainkon is, ahol kevés kivé- l többször maradtak benn 5 óra után, t nem. A gyakran indokolatlan túl- ás legalább is két káros követke- nyel járt: az egyik az volt, hogy

dolgozók nem használták ki a munkaidő minden percét,

volt a munkaerkölcs és megiehetősen nyű lelkiismerettel könyvelték el az s feladatok pontatlan, olykor felületel esítését. Nem annyira a végzett munka nyisége és minősége volt a fontos, t inkább a munka látszata, amely így kran a rossz munkaszervezés és szám- n fogyatékossg takarójává vált. A ik következménye az volt ennek a lkívül helytelen felfogásnak, hogy szólván alig jutott valami kis idő szó- ozásra, művelődésre, s a vasárnapon y ünnepnapon kívül bizony nem igen tta arra, hogy a dolgozók a család- kal is törődjenek.

zen az egészségtelen és teljesen hely- n irányban elfajult munkamódszeren oztatott a minisztertanácsnak az a ha- zata, amely március 1-től kezdve elő- , hogy a minisztériumokban és az or- os jellegű hivatalokban a hivatalos — félórás ebédszünettel — általában 9-től 17 óráig, szombaton pedig 14 g tart, s ennek betartása a hivatalok tőire és többi dolgozóira egyaránt kö- ző.

em sokkal a minisztertanács határo- után megjelent a belügyminiszter ars parancsa is, amely szabályozta a igyi szervek munkaidejét. E parancs rendelkezik, hogy az állami tűzoltó- ál — az iskolák, tanfolyamok, a gép- izezetők és a 24 órás szolgálatot el- elvtársak kivételével — a munkaidő minisztertanácsi határozat alapján fél t 17 óráig, szombaton pedig 14 óráig l. Azzal, hogy a belügyminiszter elv- parancsban szabályozta testületünk- is a munkaidőt, több lehetőség áll elv- aink rendelkezésére, amelyet tanu- , pihenésre, szórakozásra s nem utó- tban a családi életre fordíthatnak.

indéz azonban fokozott kötelezettsé- is jelent! Amint azt a miniszter elv- parancsa hangsúlyozta:

a munkaidő megállapítása i mehet a munka minőségének rovására,

feltételezi, elvárja és megköveteli. az elvtársak jobban, pontosabban ák végre a feladatokat, s célszerű- szervezzék meg a munkát, mint eddig.

Szocializmust építő hazánk óriási méretű fejlődése egyre több feladatot állít eléünk. ame- lyeket csak lelkiismeretes, jó munkával tudunk megoldani. Ehhez pedig az kell, hogy gyö- keresen felszámoljuk az ed- digi lazaságokat, a bürokrá- ciát és minden ténen fokozzuk a munka eredményességét.

Ezekről a kérdésekről be- szélgettek a borsodi osztály- parancsnokság dolgozói is, amikor Reszler szds. elvtárs felolvasta a Tűzrendészeti Parancsnokság vezetőjének a munkaidő szabályozásával kapcsolatos parancsát, s az azt követő értekezleten megbeszélték ten- nivalóikat a munkaidő teljes kihasználá- sával kapcsolatban.

— A mi munkánkban is sok hiba volt — ismerte be Rohály hdgy. elvtárs. — Bizony nagyon sokszor este 7—8 óráig is az irodákban tartózkodtunk. Állandóan a sok munkára hivatkoztunk, s közben nem vettük észre, hogy ennek elsősorban ma- gunk vagyunk az okai. Naponta pl. leg- alább másfél-két órát fordítottunk evésre olyformán, hogy kényelmesen tiszraiztunk, ebédtünk, sőt uszonnáztunk is. De

igen sok értékes órát veszítettünk

azzal is, hogy számtalanszor hosszasan el- beszélgettünk különböző a munkánkhoz egyáltalán nem tartozó dolgokról. A kife- jezettén egyéni ügyek intézéséről, az ú. n. baráti telefonbeszélgetésekről, a hivatalos időben végzett társadalmi munkáról s az egyéb lazaságokról nem is szólva. most látjuk csak igazán, hogy mennyi minden mást tettünk az eredményes munka helyett. Ezekután érthető, hogy gyakran kellett — indokolatlanul — túlóráznunk. Gyökeresen megváltozott azonban a hely- zet a minisztertanács határozata. Illetve a belügyminiszter elvtárs parancsa óta. Eleinte sokan nem hittük ugyan, hogy a megszabott időig végzünk a napi munká- val, de az eltelt néhány hét tapasztalatai azt mutatják, hogy ha valóban lelkiismer- tetesen dolgozunk, s igazán csak a mun- kánkkal törődünk.

sokkal többet végzünk, mint azelőtt,

amikor túlóráztunk. Mi tagadás, az első na- pokban kissé szokatlan volt a munkafe- gyelem betartása, de vigyáztunk egymás- ra, azonnal figyelmeztítettük a munkafe- gyelem megsértőt, s ma már valóban ki- használjuk a munkaidő minden percét, hogy az előttünk álló feladato- kat megoldhassuk és maradék- talanul teljesíthessük a belügy- miniszter elvtárs parancsát.

A pártszervezet is fontos fel- adatának tekintette, hogy az új munkarend jelentőségét és a belügyminiszter elvtárs paran- csának végrehajtásával kapaso- latos feladatokat az elvtársak- kal megbeszélje.

— Az értekezlet után a párt- vezetőség tagjai egyénileg is be- szélgettek az elvtársakkal mun- kájukról — mondotta Varga alhdgy. elvtárs, az alapszervezet agit-prop. titkára — és kritiku- san feltárták az osztályparancs- nokság munkájában tapasz-



A munkaértekezleten röviden, de azért alaposan megbeszéltek a következő két hét feladatait

talt lazaságokat. A pártszervezet vezető- sége azóta állandóan figyelemmel kíséri a munkaidő kihasználását.

De a pártszervezet nemcsak bírál, hanem jutalmaz is.

A hivatalvezetővel együtt értékelték az elvtársak munkáját az elmúlt negyedév- ben, és a példamutató, legjobb dolgozókat versenyzászlóval tüntette ki.

Az osztályparancsnokság vezetője és munkatársai szüntelenül arra törekednek, hogy még tervszerűbbé, még eredménye- sebbé tegyék a munkát, s a munkaidő minden percét kihasználják. Eppen ezért csökkentették az értekezletek számát, s ha értekezletet vagy megbeszélést tartanak, azt röviden, csak a lényeges szempontok megbeszélésével teszik hasznossá. Általá- ban kéthetenként előre meghatározzák az egyes szolgálati ágak feladatait, s havonta értékeli a végzett munkát. E tervszerű- ség pontosan meghatározza az előadó elv- társak munkáját is, akik így több fele- lősséggel végzik munkájukat, s maguk is ellenőrizni tudják azt. Az osztályparancs- nok is segített az előadók munkáján oly- képen, hogy szabályozta a referálás és aláírás időpontját, s ezzel megszüntette az eddigi torlódást. Az osztályparancs- nokság munkája szervezettebbé, tervszerűbbé vált, s öt óra után néhány perccel az elvtársak azzal a megnyugtató érzéssel távoznak munkahelyükről, hogy jó mun- kát végeztek.

A minisztertanács határozatát a dolgozókról való gondoskodás szocialista szelleme hatja át.

Az a célja ennek a határozatnak, hogy az állami hivatalok dolgozói jól gazdálkod- hassanak, szabadidejükkel: pihenjenek, sportoljanak, művelődjenek sokkal többet és ápolják gondosan egészségüket. Most már a dolgozókon, tehát személyenként rajtunk múlik, hogy a határozat elérje célját. Ezért tehát végezzük munkánkat úgy, hogy azzal még hívebben, még job- ban szolgálhassuk népünk, szocializmust építő országunk ügyét.

A jól végzett munka után sokkal több idő jut a pihenésre, olvasásra



Szolgálatunk napi kérdése



A fegyelemre nevelés elvi és gyakorlati irányelvei

A szocialista társadalmi rendben a munka termelékenysége fokozásának, az árúbőségnek, a dolgozók életszínvonalának emelésének egyik döntő tényezője az öntudatos szocialista munkafegyelem. Ez a kiindulópontja a munka állandó megjavításának s alapja annak, hogy a szocialista társadalom véglegesen diadalmaszkodni fog a kapitalista társadalom felett.

Ez a munkafegyelem, amely a szocialista gazdasági életben a termelés állandó, minőségi és mennyiségi javulását eredményezi, a tüzoltóságban belül is alapfeltétele és döntő tényezője a tüzoltói munka megjavításának és dolgozó népünk vagyona fokozottabb megvédésének.

Tüzoltói vonatkozásban a fegyelem gyűjtőszava magában foglalja:

1. a munkafegyelmet, mely a megelőző, mentő, felderítő tüzrendészeti rendszabályok maradéktalan végrehajtását, a politikai és szakmai továbbképzés helyes, az ide vonatkozó rendeletek és a kiadott tematika szerinti vitelét,

2. a tervfegyelmet, mely a fentiek pontos, időrendben történő végrehajtását,

3. a szolgálati fegyelmet, mely a tüzoltó Szolgálati Szabályzatban lefektetett jogait és kötelességeit, a szolgálatban, tűznél tanúsított éber, harcos, fegyelmezett, bátor kiállását, példás magánéletét jelenti.

Ahhoz, hogy a munkafegyelmet és a tervfegyelmet a tüzoltóságban belül megvalósíthassuk, alapvető feltétel a szolgálati fegyelem megszilárdítása s a szolgálati fegyelem gyökeres megjavítása. Más szóval: a jó munka alapja a fegyelem! Az alábbiakban éppen ezért behatóan foglalkozunk a szolgálati fegyelemmel.

Tüzoltóságunkon belül nem kielégítő a fegyelmi helyzet, ezért a fegyelem megszilárdítása központi kérdése a BM. Tüzrendészeti Parancsnokságnak és az alsóbb

tüzoltó szervezeteknek egyaránt. A fegyelem kérdésével foglalkozó irodalmunk sok jó és helyes elvi szempontot adott szakmai vezetőinknek és politikai apparátusunknak, s általában meglehetősen sokat foglalkozunk elméleti vonatkozásban ezzel a kérdéssel, de arról, hogy mit jelent a fegyelem megszilárdítása a gyakorlatban, s milyen helyes gyakorlati módszerekkel lehet megszilárdítani a fegyelmet tüzoltóságunkon belül, aránylag elég keveset beszélünk. Kevés szó esik a fegyelemsértések megelőzésének módzatairól is, ami pedig feltétlenül döntő kérdés.

A fegyelem megszilárdításának gyakorlati módszereit vizsgálva a következő fontos szempontokra kell figyelemmel lennünk.

1. A jó kádernemű, az emberek helyes kiválasztása és megfelelő helyre állítása fontos eszköze a fegyelem megszilárdításának is. Vannak jó kádereink, harcos kommunistáink, akik fejlettek, fegyelmezettek, s a munkafront egyes vonalán példamutatóan megállják helyüket, de vezetésre alkalmatlanok. Hogy miért? Mert nem értnek az emberek neveléséhez, nem tudnak helyesen bánni velük, s így a fegyelmet sem tudják biztosítani. Legfontosabb elvünk legyen: mindenkit a megfelelő helyre! A politikai megbízhatóság — a megfelelő politikai és szakmai képzettség, a vezetésre való rátermettség mellett — természetesen alapfeltétel.

2. A vezető gondoskodása a beosztottakról, s a beosztottak jogos kérelmeinek és sérelmeinek teljesítése egyúttal a fegyelem fontos kérdése is. Ha például valamelyik alegység kimarad olyan juttatásból, melyet más alegységek megkaptak, s ha az alegységparancsnok a beosztottak részére átvett ruházati cikkeket, anyagokat nem osztja ki idejében, vagy az egyes elvtársak jogos anyagi vonatkozású kérelmét nem intézi el megfelelő gyorsasággal, mindez a szolgálat feljebb emelt ellátását és a fegyelem meglazulását eredményezheti.

3. A fegyelem megszilárdításának egyik legeredményesebb eszköze a nevelés. Ki-nevelni a beosztottakból a rossz tulajdonságokat, káros szenvedélyeket, a szolgálati és szolgálaton kívüli lazaságokat, ki-írtani a kapitalista csökevényeket stb., mindez fontos feladata minden vezetőnek, politikai apparátusban dolgozónak, a párt-szervezetnek, de fő feladata a kollektíva minden dolgozójának is.

Tüzoltóink fegyelemre nevelésében igen nagy jelentőségű, hogy a kollektíván belül kialakítsuk a bírálat és önbírálat szellemét. E téren a vezetőknek és politikai apparátusban dolgozó párttagoknak kell megteremtteniük azt a kollektíván belül uralkodó szellemet, amely lehetővé teszi a hibák és hiányosságok feltárását. A kollektíva nevelő hatásának rendkívüli jelentősége van. Az a szolgálatban ponnyolán öltözködő tüzoltó elvtárs például,

akit a kollektíva két tagja is figyelmeztetett már arra, hogy a zubbonyon hiány van, semmi esetre sem várja a harmadik figyelmeztetést, hanem varrja a hiányzó gombot.

Vannak olyan alegységek, ahol keresztül azért nincs fegyelemsértés, a kollektíva jó és minden téren megalapozott a fegyelemsértés bekövetkezését.

Az egyik alosztályon például két olyan elvtárs teljesít szolgálatot akik három évvel ezelőtt nyilvánvalóan — szabadnapjukon — egyben több esetben leittasodtak, s állapotban botrányosan viselkedtek. Nakidején a cselekményükért kisbüntetéseknek sem volt nevelő hatása, mert az illetők a fegyelemsértést tetlen elkövették. A két elvtárs már két év óta nem ittasodott le, a kollektíva helyes módszerrel kiigazította. A kollektíva elhatározta, hogy nevezett elvtársak viselkedését s napjukon állandóan figyelik, s a rossz helyekről még leittasodásuk előzésére kísérik őket. Mikor ez két esetben megtörtént, s utána a kollektíva megbíráltta az elvtársak viselkedését nem ittasodtak le, és azóta minden téren példamutató magatartást tartanak.

Egy másik alegységen az elvtárs munkájához egyébként jól viszonyul, tüzoltó elvtárs erkölcsstelen életet vezetett. Amikor ezért megtrótták, a helytelenül azt állította, hogy ez a magántügy, amelybe nincs beleszó a vezetőnek, sem a politikai apparátusnak, sem a kollektívának. Egy évig tartó türelmes felvilágosítás munka kellett ahhoz, hogy az illető elvtárs belássa azt, mennyire nem rontja az ő erkölcsstelen élete. Amikor értette, hogy a kollektíva és általában egész tüzoltóság tekintélyét csorbítja a magánügyével, önkritikát gyakorolt és meggyógyult az erkölcsstelen étellel.

A jó kollektíva legyen a főbb törekvése minden elvtársnak! A jó kollektíva kialakítására egyben a fegyelem megszilárdítására a jó eszköze az állandó, rendszeres, önként megisméltendő kollektív önkritika. Ezek az összejövölések, amelyeken a tüzoltó elvtársak felvilágosítják és családtagjaikkal együtt jelezzik meg, lehetőséget adnak a vezető politikai apparátusban dolgozó elvtársnak és párttagoknak arra, hogy elhatárolják a tüzoltó elvtársak hiányosságaira, rossz tulajdonságaira, amelyek a szolgálat ellátása közben nem mutatkoznak meg teljesen, de amelyek feltétlenül befolyásolják az elvtárs szolgálatának maradéktalan teljesítését. Mindez lehetőséget ad arra

AZ ÜZEMI TÜZOLTÓSÁGOK FÉLÉVI VIZSGÁINAK TAPASZTALATAI

Az elmúlt hónapokban a továbbképzési vizsgák alkalmával üzemi tűzoltó elvtársaink számot adtak felkészültségükről, továbbképzés során elért eredményeikről. Parancsnok elvtársaink pedig a vizsga során számot adtak arról is, hogy mennyiben foglalkoztak beosztottaikkal, hogyan segítették őket szakfeladataik eredményesebb, jobb ellátásában és hogyan valószínűsítették meg a továbbképzés célkitűzéseit.

Az állami tűzoltóság segítsége

Állami egységeink és parancsnokaink az üzemi tűzoltóság vizsgáinak előkészítését általában helyesen és jól oldották meg. Egységeinknél a vizsgák alkalmával bevonták a pártszervezetet és a vállalatok vezetőségét, ami nagy mértékben emelte a vizsgák színvonalát. Több osztályparancsnokságunk a vizsgák beindítása előtt instruktorhálózatot állított be, s ezeken keresztül üzemi egységeinket ellenőrizték, és segítséget nyújtottak a felmerült problémák megoldásához.

A vizsgák tapasztalatai azt igazolják, hogy az oktatás legtöbb egységünkönél megfelelt a kívánt követelményeknek. Az eredményeket lemérhetjük abban, hogy a továbbképzés során tanultak alapján ezeken az egységeken megjavult a szolgáltatás ellátása, megszilárdult a fegyelem és üzemi tűzoltó elvtársaink szolgáltatásokat éberebben látják el.

Az üzemi tűzoltóparancsnokok munkája

A továbbképzés sikerének könyvelhető el az is, hogy üzemi parancsnokaink nagyobb elméleti képzettséggel rendelkeznek a tűzrendészeti munkában. Ennek gyakorlati eredménye megmutatkozott abban, hogy saját üzemükben egyre nagyobb mértékben szereznek érvényt a tűzrendészeti határozatok végrehajtásának, amivel fokozottabban biztosítják az üzemek tűzvédelmét.

A propagandamunka anyagának tanulmányozása után észlelhető üzemünkben, hogy tűzoltó elvtársaink fokozottabb figyelemmel foglalkoznak a dolgozókkal, akik ennek nyomán mindinkább felismerik a tűz elleni védekezés fontosságát. Tűzoltó elvtársaink egyre nagyobb eredménnyel használják fel a lehetőségeket propagandamunkájukban.

Egyre több az olyan parancsnokoknak a száma, akik komolyan és odaadóan foglalkoznak az oktatás kérdésével. Szívügyükné tekintik az oktatást, és felismerik, hogy csak az oktatáson és kiképzésen keresztül lehet a fennálló hiányosságokat mielőbb felszámolni. Ezt tapasztaltuk a Békéscsabai Ruhagyár őrparancsnokánál is, aki különös gondot fordított a szakmai továbbképzésre. A továbbképzés során nem elégedett meg azzal, hogy az anyagok leadásra kerüljenek, hanem egyes kérdésekre ismételtlen visszatért, ha úgy látta, hogy beosztottjai nem értették meg valamilyen feladatot. Az előadásokat igyekezett érdekessé, változatosá tenni, s minden előadáshoz biztosította a szükséges szemléltető eszközöket. A foglalkozás után egy-egy tűzoltó elvtársai elbeszélgetett, s az egyes nehezebb kérdéseket külön-külön is megmagyarázta beosztottjainak. Odaadó munkája a beosztott elvtársakat is serkentette az anyag jó elsajátítására, ami megmutatkozott a félévi vizsga eredményeiben is.

Alkalmazzuk gyakorlati munkánkban a továbbképzés anyagát!

A továbbképzés eredményének könyvelhető el az a körülmény is, hogy a soproni Fésűsfonalgyár üzemében az utóbbi két évben nem fordult elő tüzeset, ami egyben az őrön szolgálatot teljesítő elvtársak példamutató munkáját is bizonyítja. Ezt támasztja alá az is, hogy az őr a győri alosztály által indított versenyben — számos állami egységet megelőzve — a harmadik helyezést érte el.

Ugyancsak a továbbképzés eredményének tudható be a Borsodvidéki Gépgyár tűzoltóinak jó munkája is. Ennek az üzemnek igen jó a megelőző tűzvédelme. Sem 1953-ban, sem 1954-ben tüzesetük nem volt. A tűzoltóparancsnok elvtárs, de a beosztott elvtársak is állandóan foglalkoznak az üzem dolgozóival, rendszer-

esen ismertetik a kézi oltókészülékek kezelését és használatát. Ezt csak úgy tudták megvalósítani, hogy maguk a tűzoltók poszen felkészültek a szakmai anyag elsajátításával. Az üzemi parancsnok nap nap után foglalkozik beosztottaival, oktatja, tájékoztatja őket.

Ezek az eredmények azonban még nem általánosak, s nem mondhatjuk, hogy az itt felsorolt példák valamennyi tűzoltóságnál megtalálhatók. Parancsnok elvtársaink egyenken még mindig nem fordítanak kellő gondot beosztottjaik továbbképzésére, sőt sok esetben maguk a parancsnokok sem tartanak jó példát.

Nem sikerült elűznünk azt, hogy az elméletben tanult tűzoltó elvtársaink a gyakorlatban megvalósítsák. Így pl. a Pécsi megyei osztályparancsnoksághoz tartozó Törökzent Gépgyárban a tűzoltó elvtársak elméletben igen jó eredményeket értek el a Járőrszolgálat c. anyagból, az ellenőrzés viszont azt állapította meg, hogy a járőrök szolgálatuk alatt nem észre azokat a tűzrendészeti hiányosságokat, melyek az illetékes területén könnyen tűz okozói lehetnek.

A félévi vizsgák egyik tanulsága, hogy üzemi tűzoltó elvtársaink még jobb eredményt érhetnek volna el, ha időközben gyóbb segítséget kaptak volna az állami tűzoltóságtól. Ezeken a területeken hiányosság volt általánosságban az, hogy az üzemi őröket az állami tűzoltó parancsnokságok nem kellőképpen tájékoztatták, s nem nyújtottak elég segítséget az üzemi tűzoltó elvtársaknak a jobb eredmény elérése érdekében a meglévő hiányosságok megszüntetéséhez.

A félévi vizsgák tanulságai

A félévi vizsgák azt is igazolták, hogy egyes ismétlődő hiányosságokat még mindig nem sikerült felszámolni. Így pl. az egységünkönél még általában nem kielégítő a szerelési gyakorlatok. Az elvtársak nem ismerik kellőképpen az üzem adottságait, ezért ezek nélkül nem lehet eredményes munkát végezni. A hiányosságok közül többen még mindig nem nyújtanak kellő segítséget a beosztottak oktatásához. Ennek tudható be pl. hogy a Pécsi megyei fősztályhoz tartozó váci Féregyár üzemében a szerelési gyakorlata nem volt megfelelő. Mindezek a hiányosságok ismételtlen arra vezethetők vissza, hogy az állami egységek nem figyelték fel a mulasztásokra. Ugyancsak erre vezethető az is, hogy a Pest megyei fősztályhoz tartozó váci Féregyár és a dunakeszi Konzervgyár tűzoltóparancsnokai nem fordítottak kellő gondot a továbbképzésre, még a továbbképzési anyagok sem ismerik kellően, nem készítik elő a tartalom előadását és szemléltető eszközöket, s a foglalkozásokat „elbeszélgetésszerűen” tartják.

Megnehezítette az eredmények fokozását az a körülmény is, hogy a parancsnokok részére szervezett előadáson nem jelennek meg minden parancsnok. Ezt tapasztaltuk pl. a Pécsi megyei fősztályhoz tartozó váci Féregyár üzemében a szerelési gyakorlata nem volt megfelelő. Mindezek a körülmények a tételek akadályozták az üzemi tűzoltóság továbbképzését. Megnehezítette az oktatást az a körülmény is, hogy az üzemi tűzoltó elvtársak vonalán viszonylag nagy volt a fluktuáció, s az új elvtársak került egy-egy őrre, akikkel is először kellett kezdeni a foglalkozást.

A félévi vizsgák lezárultak. A tapasztalatokat mind az állami tűzoltóság, mind az üzemi tűzoltóság leszárolta. Ezek a tapasztalatok arra figyelmeztetnek bennünket, hogy a jövőben fokozottabban kell foglalkozni az üzemi tűzoltóság továbbképzésével. Még kell javítani a parancsnok elvtársaink szakmai színvonalát, s üzemi parancsnokainknak fokozottabban kell foglalkozni beosztottaikkal, s meg kell szilárdítani a fegyelmüket. A hibák kiküszöbölésén keresztül természetesen meg kell javítani a járőrszolgálat területén még meglévő hiányosságokat is. A hátralévő időt eredményesen használni arra, hogy az évvégi vizsgák még sikeresebb eredményesebbek legyenek. A továbbképzésen tanultak csak így biztosíthatjuk üzemünk jó tűzvédelmét.

Megjavítjuk megyénk... AZ IPAR TÜZVÉDELME

NY ÉVVEL EZELEŐTT az ipari és kereskedelmi vállalatok vezetői és tüzeti előadói részére a Veszprém megyei tűzoltó osztályparancsnokság értekez-artott, amelyen közösen megbeszélték az észlelt hibákat és megállapították javításának módját. Egy egész sor feladatot jelöltek meg, amelyek végrehaj-a vállalatok és üzemek tűzrendszetének jelentős javulását várták. Megállá-s, hogy a tűzoltósággal vállvetve a vállalatok felelős vezetőinek is mindent ell tenniük azért, hogy az ország egyik legnagyobb és fontos iparral rendel-nyegyjében biztositás az üzemek zavartalan termelését, s megvédjék azokat ákeket, termelvényeket, amelyek népgazdaságunk fejlődésének, dolgozó né-letszínvonalá állandó emelésének jelentős részét jelentik.

a munkát, helyesebben az elmúlt év tapasztalatait és a további tennivalókat e meg ismét az az értekezlet, amelyet a Veszprém megyei osztályparancsnok-március 23-án tartottak. 83 vállalat és üzem képviselői — vállalatvezetők, i-vezetők és tűzrendészeti előadók — a megyei tanács ipari osztálya, vala-EM. Tűzrendészeti Parancsnokság képviselője, Sági hdgy. elvtárs vettek részt szkozáson.

OSZTÁLYPARANCSNOKSÁG IPARI TÜZRENDSZETI ELŐADÓJA, elyi hdgy. elvtárs értékelte a múltévi értekezlet óta végzett munka eredmé-Megállapította, hogy a megye üzemeinek és vállalatainak tűzrendészeti hely-i jelentős javulás és komoly eredmények tapasztalhatók. A tüzesetek száma ázávalakkal, a kárérték pedig 57 százalékkal csökkent. E két számadat azt bizo-hogy a megelőző tűzrendészeti intézkedéseket sokkal jobban betartották, a-iatok pontjait általában megvalósították, s a tervfeladatok teljesítése mellett mek nagyobb gondot fordítottak a biztonságos termelésre is. Az üzemek ve-k többsége megértette, hogy a kormányprogram célkitűzéseinek megvalósi-gyszersmind sokoldalú munkát jelent, amelynek egyik igen fontos része az üzvédelmének biztositása. A megye területén lévő üzemek és vállalatok közül tetteben különösen azok végeztek igen jó munkát, amelyek népgazdasági szem-l nagyfotosságúak. Ilyenek pl. a November 7. Erőmű, a Péti Nitrogén Mű-Fűzfői Nitrokémia és a Balatonfüredi Hajógyár.

ALTALÁNOS FEJLŐDÉS MELLETT azonban vannak olyan üzemek is a-ben, amelyek nem tördőnek eléggé a tűzrendészeti helyzet megjavításával. endi külfertési bányauzemben vagy a fenékpusztai kendergyárban pl. az el-lyhez viszonyítva rosszabodott a tűzrendészeti helyzet. Az említett két üzemen még néhány vállalatnál és üzemnél kell nagyobb gondot fordítani a megelőző dszveti munkára, mert ennek elhanyagolása komolyan veszélyezteteti az üzemek ését.

beszámoló hangsúlyozta, hogy az ipar tűzrendszetének biztositása fontos fel-át ír elő a vállalatok vezetői számára, s ugyanakkor kiemelte, hogy — ter-esen — nem csak az ő vállalkra nehezedik azok minden súlya. A tűzoltóság erú munkáján múlik elsősorban a tűzrendészeti feladatok megvalósítása, de-ndményesen csak a vállalatvezetők hathatós segítségével és támogatásával vé-ik el.

EDDIG VÉGZETT MUNKA TAPASZTALATAI ALAPJÁN a beszámoló tározta az üzemek vezetőinek legfontosabb tennivalóit. Elsősorban meg kell zniök minden üzemben a tűzvédelmi biztositást, amelynek a, tűzrendészeti , a műszaki vezetők és az üzem kiváló dolgozói a tagjai, akik gondoskodnak-előző tűzrendészeti intézkedések betartásáról. A munkába be kell vonni az k dolgozóit, s feltétlenül el kell érni, hogy a dolgozók nagy része rendelkez-ozokkal a szükséges alapismeretekkel, amelyek a munkájukkal összefüggő tűz-zeti intézkedéseken kívül a kézi oltókészülékek szakszerű kezelésére is kiter-ic. Ennek érdekében még hatásosabbá és elevenebbé kell tenni a propaganda-át, amelyben elsősorban az állami tűzoltóság szervei nyújtanak hathatós segít-Ezek a leglényegesebb tennivalói a tűzvédelmi biztositásnak, amelynek irányi-és ellenőrzését az üzem igazgatója, a vállalat vezetője végzi.

ÜLÖN FOGLALKOZOTT A BESZÁMOLÓ az I. fokú tűzrendészeti hatóság hozott határozatok végrehajtásával is. Nyomatékosan hangsúlyozta, hogy nem ges a szükséges beruházási hitel igénylése, hanem ezzei egyidejűleg olyan edéseket is kell foganatosítani, amelyek átmenetileg, ideiglenesen biztositják em tűzvédelmét. Gyakran előfordul ugyanis, hogy egy-egy határozati pont meg-átása hosszú időt, olykor hónapokat igényel. Ilyen esetben a tűzrendészeti hat-avaslatra alapján mindent meg kell tenni annak érdekében, hogy 'beruházási nélkül is megvalósítható ideiglenes intézkedésekkel szüntessék meg, vagy leg- is csökkentsék a tűz keletkezésének veszélyét.

Z ÉRTEKEZLET RÉSZVEVŐI KÖZÜL igen sokan felszólaltak és elmondot- apasztalataikat, felvetették problémáikat és javaslataikat. Az osztályparancs- g ezekből a felszólalásokból is sok hasznos tanácsot kapott a tűzrendészeti a további megjavításához. Az értekezlet után a Veszprém megyei osztály- csnokság, a vállalatok és üzemek vezetői újult erővel s azzal az elhatározás- lytatják munkájukat, hogy az eddigi hibákat felszámolják és a lehető leg- ore csökkentik a tüzesetek számát.

AGYON HASZNOS LENNE, ha a többi megyében is — különösen ott, ahol ipari üzem és vállalat van — hasonló értekezleten közösen beszélnék meg a óság vezetői és a vállalatvezetők az ipar tűzvédelmének problémáit. Bizonyos- e megbeszélések nyomán jelentősen megjavíthatnák az üzemek tűzrendészeti étét.

Kecskeméti Sándor
tü. szds

Meglátogattuk Fűzvölgy községet

Fűzvölgy kis község Zala megyében. Erre a községre, amely még az országtól is távol fekszik, valóban ráillik a „kis” jelző, hiszen mindössze 53 házból áll. Lakosainak száma talán még a 250 főt sem éri el, s mégis olyan eleven, pezsgő tűzoltóélet folyik itt, amely akármelyik „nagy” községnek is példaképpen szolgálhat. Nagy becsülete van itt a tűzoltóságnak, s megtiszteltetésnek számít, ha valaki tűzoltó lehet. Csaknem minden családban van legalább egy tűzoltó, de nem ritka az olyan család sem, ahol két, sőt három tűzoltó is akad. Természetesen a tanács is, a párt és a DISZ is minden támogatást megad a község tűzoltóinak. Segítségükkel építették fel társadalmi munkával szép új laktanyájukat, amelyet a tavasz folyamán szeretnének betonozni, illetve padlózni.

A község tanítója — Tóth Ferenc elvtárs — is tevékenyen közreműködik a tűzoltó-csapat életében. Minden vasárnap ott található a szakmai továbbképzésen, segít az elméleti anyag tanulásában, s különösen a motorismeret elsajátítását könnyítette meg a diapozitív filmek vetítésével.

Ennek a példamutatón működő községi tűzoltócsapatnak parancsnoka és — tüzés nélkül állíthatjuk — lelkesítője, Holl (Kresztyán) József elvtárs. Holl elvtárs a község egyik legnépszerűbb embere. Ha vala-



A fűzvölgyi községi tűzoltó elvtársak mellán büszkék szép szertárukra

kinek szüksége van valamire, vagy segítségre szorul, csak a tűzoltó parancsnokot, Holl elvtársat keresi, mert ha valaki, hát ő segít, tanácsot ad. Ő az, aki mindig és mindenki-nek készséggel rendelkezésre áll. Szívével lé-lekkel a tűzoltó hivatásnak él, s ez a hivatás-szeretet lelkesíti a csapat tagjait is. Legfontosabb feladatukat: a község és a határ tűz- védelmét szakszerűen és eredményesen lát-ják el. Elméletileg és gyakorlatilag egyaránt állandóan fejlesztik magukat. Már most szor-galmasan készülnek a községi gyorsasági ver-senyre, melynek keretében a legjobb ered-ményre törekednek. Gondoskodtak arról, hogy a létszám még a legnagyobb dologidőben — az aratáskor is — biztositva legyen. A szer-tár közvetlen szomszédságában kovácsmű-helyt építettek a tűzoltók s a műhely dolgo-zói — akik szintén a csapat tagjai — úgyszólván állandóan készenléti szolgálatot lát-nak el. Felszerelésük egy kicsit ugyan hiányos, és öreg kocsifeckendőjükre is ráterne egy alaposabb javítás, de az osztályparancs-nokság már intézkedett ebben az ügyben és hamarosan megfelelő mennyiségű új tömlő-vel, jó feckendővel rendelkeznek majd.

A fűzvölgyi önkéntes községi tűzoltó elvtársak jól dolgoznak, becsülettel helytáll-nak feladataik teljesítésében. A község lakos-ága azzal a nyugodt érzéssel végzheti mun-káját, hogy jól képzett, lelkes tűzoltóság ör-ködik munkája és vagyona biztonságá fe-lett.

A LEVEGŐ MOZGÁSÁNAK HATÁSA az égésre

A levegő mozgásának ismerete tűzoltói szempontból nemcsak azért fontos, mert a légáramlás juttatja az oxigént a tűzhöz, s ezzel élénkíti az égést és elősegíti a tűz terjedését, hanem azért is, mert a már meglévő tüzet szikra, parázs alakjában a légáramlás elsodorja és ezáltal kisebb-nagyobb távolságban újabb tűz okozója lehet.

A levegő mozgása a tűz fokozódásával mind erősebbé válik. Gyorsan égő vagy nagy égési meleggel rendelkező anyagok égésénél a levegő mozgása elérheti a vihar erejét, amikor tekintélyes nagyságú tüzcsovak veszélyeztetik a környezetet.

Miért élénkül a levegőmozgás a tűz hatására?

Vizsgáljuk meg e jelenség okát. A tűz a körülötte lévő levegőt felmelegíti. A felmelegedett levegő könnyebbé válik, ezért felfelé áramlik, miközben magával ragadja az égéstermékeket is. Nyílt tüzeknél a levegő mozgását és a mozgás irányát jól megfigyelhetjük, mert a füst a levegő mozgásának irányát követi. A felmelegedés legnagyobb mértékű a tűz területén, annak is a központja fölött, így tehát a levegő felemelkedése is itt a leggyorsabb. A tűz területe fölött felemelkedő levegőt folyamatosan pótolja az oldalról befolyó levegőtömeg, mely a tűz részkehez előmelegítve érkezik. Az előmelegítés foka attól függ, hogy a légáramlás milyen gyors, milyen az égő anyag által termelt meleg és gáztermék, s milyen mértékű a kisugárzott hő hatása.

Az égés közben termelődő, melegmennyiség mellett figyelembe kell venni a láng hőfokát, mely ugyancsak változik az anyag fajtától és minőségétől függően. Pl.

gyertya lángjának hőfoka	840—940 C°
petróleumlámpa lángja	780—1030 C°
kén lángja	1820 C°
autogénláng	3200 C°
villamosív lángja	3000—4000 C°

Az égés folytán bekövetkező légmozgás ritkán mutatkozik önállóan, tehát oly módon, hogy a légmozgást nem befolyásolja a légáramlás, vagyis a talajmenti szél. Tűz esetén ezt figyelembe kell venni, mert a lángok és füsttermékek a szél irányában elnyúlnak, a hőhatás fokozódik, ezért az ebben az irányban lévő éghető anyagok sokkal inkább veszélyeztetve vannak, mint az oldalait, különösen a széllel szemben lévő terület.

Különös jelentősége van a levegő mozgásának a mezőgazdasági tüzeknél. Kazal égésénél pl. a szomszédos kazlakat nemcsak a sugárzó hő, hanem a légáramlás irányában fokozódó lánghatás és röptűz

is veszélyezteti. A kazal felületén a tűz még szélcsebben is aránylag gyorsan terjed, de éppen olyan gyorsan keletkezik a tűz következtében légmozgás is. Kazaltüzeknél történő beavatkozásnál a szélirányt mindig figyelembe kell venni. Az elsőnek beavatkozó egység általában először védőállást foglal el, azután megvárta a támadásba. A tűz főleg a szél irányában terjed, ezért ebben az irányban kell a támadásnak és védelemnek egyaránt a legerősebbnek lennie.

A tűz terjedése irányában aktív védelmet alkalmazunk, ami annyit jelent, hogy a veszélyeztetett közeli anyagokat elhordjuk, kéziszközökkel öntözzük, vízes ponyvával letakarjuk stb. A röptűzek terjedését úgy akadályozzuk meg, hogy a tűzveszélyes helyek védelmére szikracsapókkal, vödörökkel, vödörfecskendőkkel felszerelt embereket állítunk.

A szél — mint gyújtogató

A levegő mozgása előidézője azoknak a tüzeseteknek, melyeknek egy-egy község időnként áldozatul esik. A községekben ma is előfordul, hogy a tűzhelyből kiszédett hamut gondatlanul az udvar félreeső helyére öntik, s nem ritkán a trágyadombra szórják. A hamuban lévő parázs még 24 óra múlva is izzik, ezért csak a tűz segítése szükséges, hogy a környeztet felgyújtsa, vagy a szél szárnyán meszszre szállva nagyobb távolságban váratlanul gyújtsa fel a mit sem sejtő gazda házat.

Ilyen tüzet okozó lehet az a szikra, mely a kéményből hull a saját vagy a



A helyiségben keletkezett tűznél, ha az ajtó és ablak nyitva van, a levegő akadálytalanul áramlik a tűzhöz

szomszédos ház zsúp- vagy nádtetejére, a vasúti mozdonyból kihulló szikra, meggyújtja a mezőt, erdőt, a traktorból kihullott szikra, mely meggyújtja a kazlat stb.

A levegő áramlása okozza az eldobott gyufa vagy cigaretta által okozott tüzeket, melyek évről évre hatalmas tűzkárt okoznak népgazdaságunknak.

Felmerülhet most már az a kérdés, milyen távolságra lehet veszélyes a levegő mozgása által elsodort szikra?

Egy esetben azt állították, hogy egy nádas égését a viharos erejű szél által 13 km távolságban lévő tüztől elsodort szikra okozta. Ez a vélemény nem nyert bizonyítást, de nem ismeretlenek azok az esetek, amikor a zsarátnokok 1000 m távolságban is gyújtottak. Különösen veszélyes ilyen szempontból a kukorica és napraforgószár, valamint a nád izzó zsarát-

noka, mely nagy távolságokban is újabb tüzeket okozni.

Világosítsuk fel dolgozóinkat

Az elmondottak megvilágítják, mi sok még a tennivaló a községek tűzveszélyes területén. Mennyi veszély felel a falut az éghető anyagok tömegéért. Mennyi felvilágosító munkára még szükség, hogy a falu népe meg az udvarban épített kenyérsütő kemencéket az udvaron tüzelt mosókatlan stb. tüzelését. A tudatosító munka további

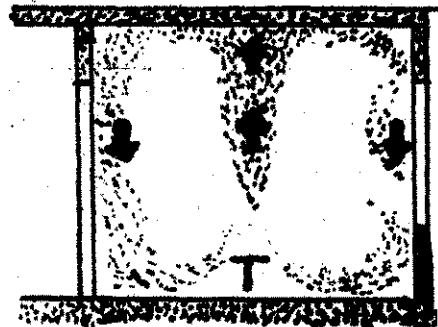

Zárt helyiségben keletkezett tűznél a termék a felmelegedett levegővel a szélben kering

zására van szükség, ha csökkenteni a traktorok által okozott tüzelést és kárértékét. Mennyi még szükséges még ahhoz, hogy kevesebben a dohányzástól származó erőt Ma is van község, ahol félelem fog az embereket, ha tikkasztó meleg vihar száguld a falu fölött. Tudják, egyetlen szikra elegendő ahhoz, hogy baborítsa a zsúptetős házakat vagy dasági épületeket, s továbbterjedve lyetzessen egész utcásoeroakat.

A tűz okozta levegőmozgás a zárt helyen...

Ezután azt vizsgáljuk meg, mi a zárt helyen keletkezett tüzeknél. Ha a helyiségben keletkezik tűz, melynek lakai és ajtó zárva vannak, az égő fölötti levegő felmelegedve a mennyelemelkedik, ott szétterül és a határolak mentén lehülve lefelé süllyed, padló felett újra a tűz felé áramlik. Zárt helyiségben tehát belső áramlás (kuliáció) jön létre. A tűz lassanként használja a zárt helyiségben lévő oxigénjét, s emiatt nem is tud kiégni. Az ilyen tűz terjedése korlátozott, avatott tűzoltóság könnyen elfojtja.

Más a helyzet, ha a tüzet szaki nélküli egyén próbálja eloltani, v. tűzoltóság munkáját úgy igyekszik gíteni, hogy a helyiségből a sűrű füst távolítását az ablakok bezárásával, tők felfeszítésével és sarkig kitá kívánja meggyorsítani. A „senyvec höz ugyanis bőséges levegő áramlik elégséges ahhoz, hogy a tűz hirtelen fejlődjen... Így lesz a jószándék esetleg szándékosság nyomán akik amivel a tűzoltóság csak nagy erősek árán tud megbirkózni.

Az esetek egy részénél a tűzoltóság beleszáll. Ilyen esetben a vezetőnek tudnia kell azt, hogy az ablak nyitása a tűz hirtelen megdészt eredményezi. Tudnia kell hogy a hirtelen kifejlődött tűz lán-

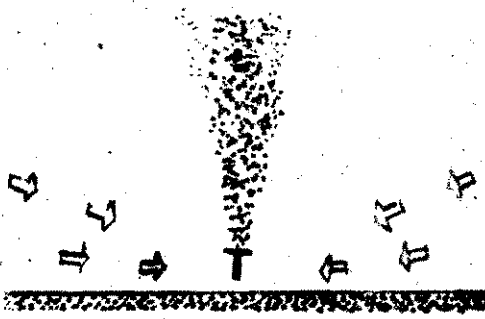

A levegő és a füsttermék mozgása a szabadban keletkezett tűznél

ajtónyíláson kitörve az ott állón égési léseket okozhat. Tisztában kell lennie abban azzal, hogy a láng nem tölti ki az ajtó teljes nyílását, hanem annak felső részén hatol ki, a helyiségbe tehát mély tartással vonulhat előre. Amennyiben elyezet indokolja, helyesen cselekszik a énylő, ha csak akkor ad utasítást a atolásra, amikor a lángsapás megtört, tehát a szűrőláng már nem veszé- zeti a sugárvezetőt.



Isőbb emeleti helyiségbe behatoló láng füst a tűzoltóságot gyors cselekvésre készteti

Ha olyan helyiségben keletkezik tűz, ol mind az ajtó, mind az ablak nyitva n, a levegő a nyitott ajtón akadályta- ul áramlik a tűzhöz, míg a füsttermé- k a lánggal együtt az ablaknyíláson gy az ajtónyílás felső részén szemmel hatóan távoznak. A beavatkozás ilyen tben ezért sürgős, mert a tűz gyorsan lődik.

...és emeletes épületben

A tűznél keletkezett légáramlás magas ületeknél igen veszélyes helyzeteket ten- thet, ha az égéstermékek a lépcsőhá- t elárasztva, az emeleti, üzemi, vagy la- helyiségekbe be tud hatolni. A füsttel árasztott lépcsőházban közlekedni nem et, tehát ilyen esetben rendszerint szük- gessé válik az életmentés. Ehhez első- rban a tűzoltóság létráit használjuk. Az tmentés követelményei sokszor igen sű- psak. Csak az az egység tudja feladatát aradéktalanul ellátni, amelyik a men- s végrehajtásában kellő jártassággal ren- lezik, s minden helyzetben megtalálja végrehajtás helyes módját.

Üzemi épületeknél a menekülés biztosí- sára vaslétrákról gondoskodunk. A vas- trák kivételének szabályait a 180.000/ 36. B. M. sz. rendelet 114. §. (10), (11) k. pontosan meghatározza. Itt csak any- it említettünk meg, hogy elhibázott a vas- tra olyan elhelyezése, amikor a létra laknyílások előtt húzódik el.

Helytelen lenne azonban, ha a dolgo- k biztonságát vaslétrákkal elintéztnek lenék és nem gondolnánk ilyen üzeme- kn füstelvezető berendezésekről. A fel- bb emeleti helyiségekben szétáramló st nemcsak a dolgozók életbiztonságát szélyezteti, de a raktárakban tárolt nyagokban is károkat okozhat, mint pl. elmiszer, textil, gabona stb.

Számolnunk kell azonban azzal, hogy a ist elvezetésével egyidejűleg a tűz is fel- lénkül és ennek ellensúlyozására a tűzol- ság gyors és erélyes beavatkozására van tükség.

Régebben létesített, nem tűzbiztos szer- kezettü üzemi épületek (raktárak) nem rendelkeznek füstelvezető berendezéssel, így előfordulhat, hogy a földszinten kelet- kezett tűz a lépcsőház, esetleg a felvonó- aknáknak légtérén felhatol a legfelső emele- tig, ahol a gyűlékony anyagokat vagy eset- leg a tetőszerkezetet meggyújthatja. Így előállhat az az eset, hogy ég a földszinti raktár és ég az épület teteje, míg a köz- beeső emeletek csak füsttel telítődtek meg.

Ezek az esetek igen kemény próbára te- zik a vezénylő találékonyosságát. Ha per- ceken belül nem történik hatásos intéz- kedés, úgy az üzem vagy raktár komoly veszélybe kerülhet. Kiterjedt tűzzel szem- ben ugyanis még a hatványozott méretű erők is csak kétes eredményt érhetnek el. Nem kétséges, hogy az ilyenfajta káreset- nél leghatásosabb módszer a gyors be- avatkozás, amihez annak szükségessége járul, hogy a lépcsőház (felvonóakna) hu- zathatását csökkentjük. Ezt úgy hajljuk végre, hogy az egyes szintek ablakait, aj- tóit kinyitjuk, így a huzat hatását kiseb- bítjük. A légmozgás csökkentésének ilyen módja azonban nem veszélytelen, mert

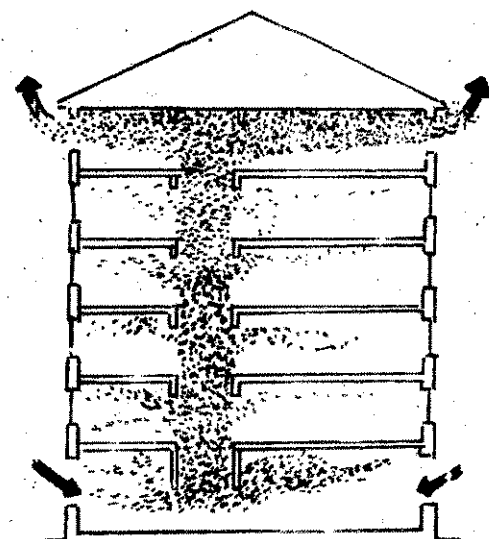

Lépcsőházban, felvonóaknáknál felhatoló láng meggyújthatja az emeleti helyiségeket

előfordulhat, hogy az alsó szint nyitott ablakán az égéstermékekkel együtt kitörő láng a fölötté lévő nyitott ablakon behú- zódik a helyiségbe, és ott fog tüzet okozni.

Az emeleti helyiségek begyulladásának veszélye akkor áll fenn, ha

1. az alsó helyiségben olyan anyagok égnek, melyek hosszú lángot adnak;
2. az emeleti ablakok nincsenek láng- terelővel ellátva;
3. az emeleti térségben érvényesül a hő- mérséklet különbsége folytán előállott szívóhatású légáramlás.

A vezénylőnek minden esetben ellen- őriznie kell, hogy az emeleti helyiségek nincsenek-e veszélyeztetve az ablakon ki- törő lángoktól.

Találkozunk magasabb építményekkel, melyek alacsonyabb raktárépületekkel egybeépültek. Ha tűz keletkezik az ala- csonyabb raktárépületekben, melyek a magasabb épülettől nincsenek tűzbiztosan elválasztva, vagy a nyílászáró szerkezetek nyitva vannak, úgy a tűz a magasabb épület felé tör, mert a nyílásokon érvé- nyesül a magasabb épület húzathatása. Ha az egységparancsnok nem ismeri fel a helyzetet és a raktártüzet csupán a föld- szintes épület hosszoldalának vonalában támadja meg, úgy az a meglepetés érheti.

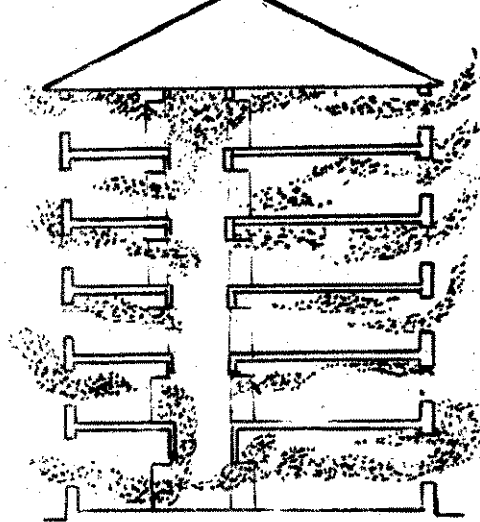

Nyitott ablakosok esetén az alsó szinten keletkezett tűz felhatolhat a felsőbb eme- leti helyiségekbe

hogy a tűz felhatol a magasabb épületbe, ahol váratlanul veszedelmes méreteket ölthet.

Az elmondottakból kétirányú követke- ztetést vonhatunk le. Egyrészt azt, hogy az alacsonyabb üzemi vagy raktárépület a magasabb épülettől tűzbiztosan legyen elválasztva. Ha az alacsonyabb épület a magasabb épület lépcsőházába torkollik, vagy a magasabb épület nagy légtérű, úgy tűz esetén a támadást a magasabb épület felől is meg kell indítani, illetve gondos- kodni kell a védelemről.

Ezután megállapíthatjuk azt a tényt, hogy a tűznél keletkezett légáramlás az égést nagy mértékben befolyásolja. Minden tűzoltónak tájékozottnak kell tehát lennie a légáramlás törvényszerűségeiről és is- mernie kell azokat a szabályokat, amelyek alkalmasak a tűz továbbfejlődésének meg- akadályozására.

Fejlesszük állandóan szaktudásunkat!

Tudjuk jól, hogy a tűz elleni védekezés legcélravezetőbb módszere a megelőző tűzrendészet szabályainak hiánytalan vég- rehajtása. A megelőző tűzrendészet sza- bályainak betűli azonban csak akkor lesz- nek valósággá, s csak úgy lesz megnyug- tatóan szervezett a megelőző tűzvédelem, ha minden személy, aki a megelőző tűz- védelem biztosításában érdekelt, meggyő- ződéssel támogatja a tűzvédelmi szervek munkáját. Ezért kell minden tűzoltónak felvérteznie magát a tudás fegyverével, s tisztában kell lennie azokkal a feladatok- kal, melyeket e cél érdekében végre kell hajtania. A megelőző tűzrendészetet azon- ban mind az ipar, mind a mezőgazdaság területén csak úgy biztosíthatjuk, ha a dolgozókat bevonjuk a tűzvédelembe, ha meggyőzzük őket arról, hogy a tűzkárok megakadályozása, illetve megelőzése min- denkinek nemcsak érdeke, de kötelessé- ge is.

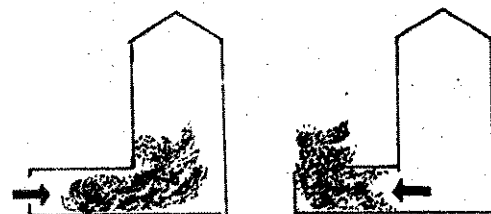

Magas légtérű épülethez tűzbiztos elválasztás nélküli csatlakozó alacsonyabb raktár- épületben keletkezett tüzet a magasabb épület felől kell megtámadni



UV. 5. 2657/16

Nyiregyházi elvtársaink többen között egy Csepel-Diesel gépjárműfecskendő javítását is vállalták

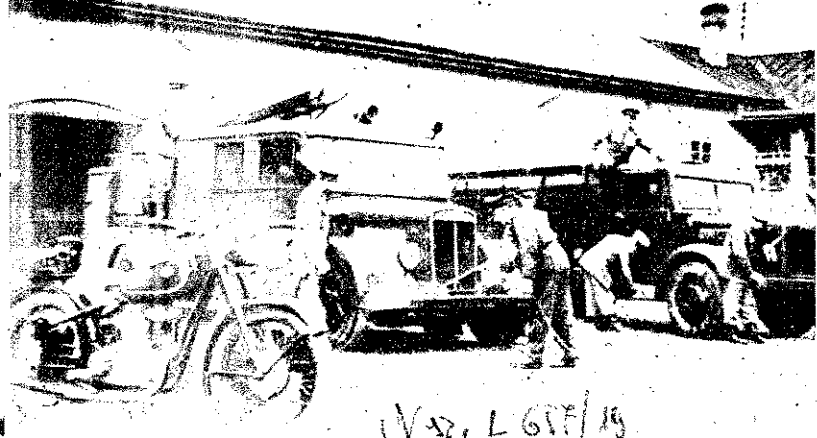

UV. 12. 2657/19

A pártkongresszus tiszteletére a nyiregyházi elvtársak felajánlották, hogy fokozott, gondos karbantartással valamennyi vonulószer üzemképességét biztosítják



A pécsi alosztály Frick András tiszteletét vállalja

BECSÜLETTEL TELJESÍT

UV. 2. 2658/27



Miskolci elvtársaink számos értékes felajánlást tettek (80 m kerítés építése, gépjárműfecskendők javítása stb.), amelyek nagy részét már teljesítették

Az egész ország megmozdult, amikor pártunk központi vezetősége közölte, hogy április 19-án összeül a Magyar Dolgozók Pártja III. Kongresszusa. Munkások és parasztok, kétkezi dolgozók és értelmiségiek lelkes örömmel fogadták a hírt és szeretetük, ragaszkodásuk jeléül ígéretet tettek a pártnak, hogy a kongresszust még jobb munkával, magasabb termelési eredményekkel, munkahőstettekkel köszöntik. Még nagyobb mértékben bontakozhat most ki ez a mozgalom azután, hogy a kongresszus időpontját megváltoztatták. Dolgozónk május elsejéig minden lemaradást be akarnak hozni, s úgy készülnek a kongresszusra, hogy azt valóban „adósságmentesen” ünnepezzék.

Tűzoltó elvtársaink — államiak, üzemiak és községiek egyaránt — lelkesen csatlakoztak a dolgozók kezdeményezéseire, s a maguk munkaterületén számos felajánlást tettek. Tűzoltóságunknak egyetlen, legfőbb kötelessége: éber szolgálattal, alapos szaktudással védeni, őrizni népünk vagyonát, dolgozóink életét a tűz, az elemi csapások pusztításaitól.

Megtisztelő feladat, gyönyörű hivatás ez, amelynek csak úgy tudunk teljes mértékben eleget tenni, ha forrón szeretjük népünket, s szüntelenül fejlesztjük politikai és szakmai tudásunkat. Sokat kell tanulnunk, keményen, fegyelmetten gy-

akorlatoznunk, hogy munkánk mestereivé váljunk. Elvtársaink nagyrésze ezért elsősorban olyan felajánlásokkal készül a kongresszusra, amelyek szorosan összefüggnek a tűzoltószolgálattal, s a tűzoltómunka további megjavítását célozzák. Vállalták, hogy a továbbképzésben fokozták tanulmányi eredményeiket; elevenebbé és hatóságosabbá teszik a tűzvédelmi propagandamunkát, még eredményesebbé teszik a községi tűzoltó elvtársak toborzását, s terven felül még több községet, gépállomást és termelőszövetkezetet patronálnak. Több helyen — mint pl. a pécsi alosztályon, a siklósi körzeti őrsön, a mohácsi, a szigetvári alosztályon és másutt — a szerelési norma jelentős túlteljesítésével, a megegye vagy járás műszaki felszereléseinek karbantartásával és javításával köszöntik a kongresszust. Nehéz volna eldönteni, hogy a felajánlások közül melyik a legjobb, legértékesebb — hiszen valamennyi a párt iránti őszinte szeretetből fakadt — s talán nem is lehet közöttük elsőbbséget vagy rangsort megállapítani. Ezért csak néhányat említünk meg a tengerinyi felajánlás közül, amelyekkel elvtársaink a kongresszusra készülnek:

A SZOMBATHELYI ALOSZTÁLYON Tölgyesi János t. és Horváth László, szkv. elvtársak 2 kismotorfecskendő javítását vállalták. Vállalásukat teljesítették, amellyel mintegy 6000 Ft-ot takarítottak meg. Beke József szkv. elvtárs 500 községi tűzoltó elvtárs szervezését vállalta az Országos Tűzoltó Egyesület vasmegegyei tagozatába. Vállalását már túlteljesítette, eddig mintegy 800 főt szervezett be és az a terve, hogy a kongresszusig 1200 főt szervez.

A SZEGEDI ALOSZTÁLY kollektívája az alosztály Dodge-Weapon s még néhány jármű kisebb javítását és festését vállalta. Vállalásukat teljesítették, s ezzel 24 000 Ft-ot takarítottak meg. A munka végrehajtásában példamutatóan részt vett Daróczi szkv. és Egyházi tiz. elvtárs.

A SZENTESI ALOSZTÁLY Kérdő Lajos t. r. és Szabó László t. elvtárs együttesen vállalták, hogy a kongresszusra Szentes utcajegyzeke...

A SAJÓBÁBONYI ALOSZTÁLY SAK többek között vállalták, hogy a sajozsentpéti mezőgazdasági géptermelési egység egy aratógépet és megjavítanak. Az aratógépet megjavítanak. Az aratógépet megjavítanak. Az aratógépet megjavítanak.

A GYŐRI ALOSZTÁLY Kolléktívája felajánlotta, hogy a sajozsentpéti járás valamennyi csavarpárosban a csavarpárosok kötik storz-kapcsolat ter ilyen tömlőből méter kötötték át, gépkocsivezetői ped...

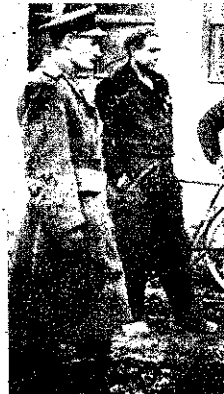

Tóth I. István szkv. elvtárs felajánlása érdekelt...

Puskás Sándor szkv. elvtárs több elvtársal együtt vállalta a gépjárműjavítását.

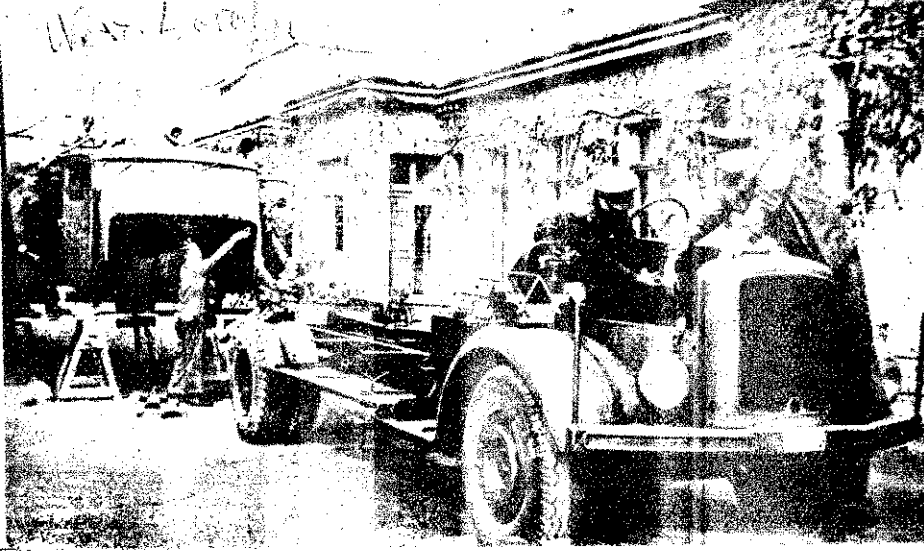



Dányi Ferenc tőr. és néliettető rajzok készí- t megkönnyítik.

A debreceni osztályparancsnokság nőbeosztottjai Barkóczy Lajos elvtárs felesége — a Ruhagyár sztahanovistája — segítségével a kultúrcsoport részére táncruhákat készítenek

A budapesti osztályparancsnokság törzsalosztályának kö- művesbrigádja felajánlásban egy új orvosi rendelőt épít

FELAJÁNÁSAINKAT!

néyenként négy-négy felülvizsgálják, s ha kijavítják a tűzoltó elszereleéseket. **ETTYÓÚJFALUI AL- ON** Garabuczi József kocsivezető elvtárs a is tiszteletére 3 száze- emanyagmegtakarítást

DEBRECENI OSZTÁLY- INOKSÁGON az elv- állalásai közül Tóth dgy. elvtárs — a me- kultúrfelelőse — vál- lítottjuk meg. Tóth elv- kultúrgárda tagjaival ajánlotta, hogy a kon- 10 előadást szervez- ségekben. Eddig már t megtartottak.

ZTHELyi ALOSZTÁ- skás Sándor alhdgy., arancsnok több elvtárs



tűzrendészet meg- állandó patronálását

lyi alosztályparancs- zeti oktatófilm elké- lnyomórészét már el



segítségével tűzrendészeti okta- tófilm készítését vállalta. A fil- mes eddig 80 százalékban elké- szítette. A gépkocsivezető elv- társak pedig felajánlották, hogy az alosztály különleges motor- kerékpárjához oldalkocsi-szek- rényt készítenek.

A SZOLNOKI ALOSZTÁ- LYON szolgálatot teljesítő Ná- das Miklós örv. elvtárs a köz- ségi tűzoltók toborzásával végez jó munkát. Nagykörű község- ben pl. egy 200 fő részvételével megtartott MSZT-gyűlésen film- vetítéssel egybekötött propagan- daelőadást tartott. A toborzás- sal kapcsolatos felajánlását tel- jes mértékben teljesítette.

A SZARVASI ALOSZTÁLYON Békefi Mihály ftőr. elvtárs egy kismotorfecskendő, három kocsi- és két lajtfecskendő javí- tását vállalta. A javítások nagy részét már befejezte.

A PÉCSI OSZTÁLYPA- RANCNSÁGON Darnyi Ferenc tőr. és Frick András tő. elvtársak nagyméretű műszaki szemléltető rajzok készítését vállalták, amelyekkel valameny- nyi egységet el akarnak látni. A rajzokat fénymásolás útján sokszorosítják, Eddig 12 db. kül- lönböző rajzot készítették.

A SIKLÓSI KÖRZETI ÖR- SÖN Szabó József örv. és Vetro Dezső tő. elvtársak vállalták, hogy április 10-ig 6200 fm tömlőt kötnek be. Vállalásukat már március 27-én 100 méterrel túl- teljesítették.

A KAPOSVÁRI OSZTÁLY- PARANCNSÁGON is tömlőbekötést vállaltak az elvtár- sak. Felajánlották, hogy 15000 fm tömlőt kötnek be. Vállalá- sukat eddig több mint 50 száze- lékben teljesítették. A vállalás teljesítésében különösen kitűnt Nyulás János tőr. és Pintér János örv. elvtárs. Mohácsi Jó- zsef tőr. és Büki János tőr. elvtársak pedig 50 db. szívó- tömlő bekötését vállalták, s vál- lalásukat máris teljesítették.

AZ ESZTERGOMI ALOSZ- TÁLYON működő műszaki javítóbrigád Pereszliényi Ferenc tőr. elvtárs vezetésével vállal- ta, hogy egy üzemképtelen Cse- pel—Diesel gépjármű javításán

kívül a megyében meghibáso- dott kismotorfecskendőket is ha- táridő előtt kijavítják. Ezen fe- lül külön vállalták három kis- motorfecskendő kijavítását, amit teljesítettek is.

A NYERGESÚJFALUI VIS- COSA-ÖRSÖN szolgálatot telje- sítő Palotai Sándor örm. elv- társ felajánlotta, hogy Mogyo- rósbánya községben úttörő tűz- oltó csapatot szervez és azt ki- képi.

TATABÁNYÁN, a komárom- megyei osztályparancsnokság új laktanyájában szolgálatot telje- sítő elvtársak felajánlották, hogy újjáalakítják kultúrgárda- jukat, amellyel a megye köz- ségeiben a tűzoltóság életével foglalkozó előadásokat tartanak. Vértesszőlős községben például mintegy 600 főnyi közönség előtt szerepeltek nagy sikerrel. Az előadás bevételeit a község tűzoltóságának adták át.

Lehet, hogy eredetileg nem egészen így hangzik, de egy kis változtatással igaz az a megállapítás: minden felajánlás annyit ér, amennyit megvalósi- tanak beíle. Az elvtársak már jórészt teljesítették vállalásai- kat, de sokan vannak még, akik tartoznak felajánlásuk valóráváltásával. Az adott szó teljesítése becsületbeli ügy! Tel- jesítsük tehát felajánlásainkat, hogy a jól végzett munka tudá- tában ünnepelhesük pártunk III. Kongresszusát!



Kecskeméten Kiss János szk. elvtárs motorkerékpárok, Beke Gábor üzemi tő. ftőr. elv- társ pedig egy lajtfecskendő kijavításával járult hozzá a felajánlások teljesítéséhez

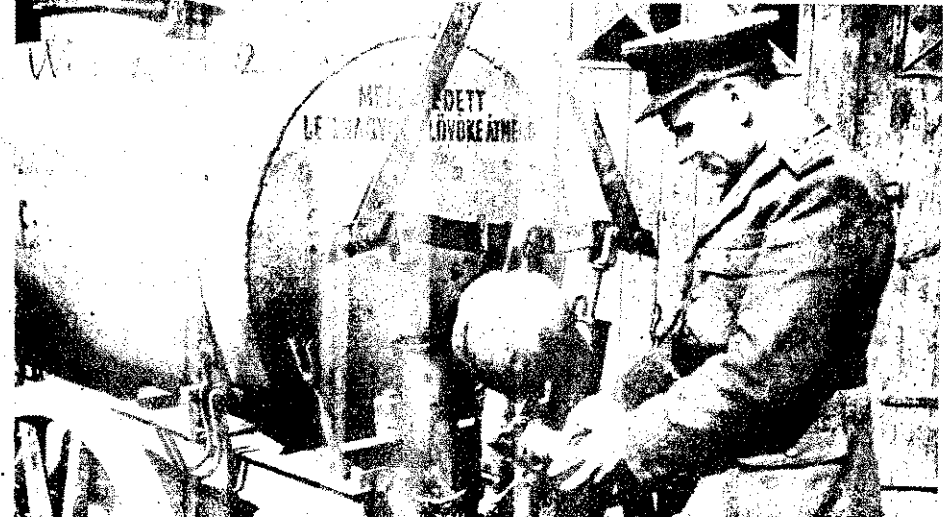

TAKARÉKOSKODJUNK az árammal!

A VILLAMOS ENERGIÁVAL VALÓ TAKARÉKOS GAZDÁLKODÁS ma népgazdaságunk egyik nagyon fontos kérdése. Az elmúlt hónapokban ugyanis komoly nehézségek mutatkoztak az üzemek és a lakosság áramellátása terén.

Pártunk és kormányunk több intézkedést fogantatott, amelyek sokat javítottak a villamos energia helyzetén. Ilyen intézkedés a minisztertanács határozata a villamosenergia gazdálkodás új rendjéről, a villamosenergia termelésének és felhasználásának szabályozásáról.

AZ ÚJ ENERGIAGAZDÁLKODÁSI RENDSZER ÉLETBELÉPTETÉSE ÓTA SZERZETT TAPASZTALATOK azt bizonyítják, hogy az intézkedés helyes és szükséges volt, és máris érezhető kedvező hatását. A rendelet megjelenése óta az egész ipar zavartalanabban termel, mint azelőtt, s megszűnt a háztartások áramfogyasztásának korlátozása is.

A dolgozók biznak az energiagazdálkodás új rendszerében, mert a tervszerű termelés egyik biztosítékát látják benne. Éppen ezért munkások, mérnökök százaai és ezrei kapcsolódtak be a takarékosági mozgalomba. Ez a takarékoság nem kampány, nem egy-két hónapig tartó mozgalom, hanem olyan munkastílus, amelyet el kell sajátítania hazánk minden dolgozójának, vezetőnek és munkásoknak egyaránt.

E MOZGALOMBA SZERVESEN BE KELL KAPCSOLÓDNIA TÜZOLTÓSÁGUNK MINDEN TAGJÁNAK IS. E téren különösen nagy feladat hárul járőröző tüzoltó elvtársainkra a tüzérzeti szolgálat ellátásában. Járőrszolgálatuk közben minden esetben oltásuk el a raktárhelyiségekben, a gyárak folyosóin és másutt feleslegesen égő villanylámpákat, de hívják fel a munkások figyelmét az üresjárázó motorok, gépek leállítására is.

Az áramtakarékoság nem új feladat tüzoltó elvtársaink előtt. Sokhelyütt — mint pl. a Vörös Csillag Nyomdában — az üzemi őrök tagjai állandóan figyelemmel kísérik a felesleges égők oltását. A határozat megjelenése óta a Vörös Csillag Nyomdában az elvtársak fokozottabb gondot fordítanak a fontos köteleesség végrehajtására: egy hét alatt 50 db, 500-as, 71 db, 200-as, 17 db, 60-as és 42 db. neon-égőt oltottak el, amelyek feleslegesen égtek.

A BUDAPESTI TÜZRENDESZETI OSZTÁLYPARANCSONKSÁG VILLANYSZERELŐMŰHELYÉNEK DOLGOZÓI most újból felülvizsgálják az osztályparancsnokság és a hozzátartozó egységek laktanyáit, hogy a célnak megfelelő égőket használják-e. Munkájuk eredményeként az osztályparancsnokságon eddig 70 db. különböző égőt cseréltek ki kisebbre és több villanymelegítőt kapcsoláltak le, s ezzel havonta 800 kW áramtakarékoságot értek el, ami közel 800 forint megtakarítást jelent.

KORMÁNYUNK INTÉZKEDÉSEI ÖNTEVÉKENYSÉGET KÖVETELNEK AZ ÁRAMTAKARÉKOSÁG TERÉN. Egységeink tehát mérjék fel saját területüket, s a villanyégők megfelelő átesoportosításával és elosztásával, valamint az áramparazítás megszüntetésével nyújtsanak segítséget a villamosenergia helyzet minél gyorsabb megjavításához.

Üzleti feladatok előtt!

Március 31-én harmadszor jöttek össze az Országos Tüzoltó Egyesület megyei, budapesti, kerületi tagozatok és a nagyobb tagozatok titkárai, hogy megbeszéljék a legutóbbi értekezlet óta végzett munkát és meghatározzák az egyesület következő feladatait. Részt vett a tanácskozáson Dankó István fő szds., a Belügyminisztérium Tüzrendészeti Parancsnokság politikai osztály-vezetője, Angyal Sándor r. alezredes elvtárs, a ROK vezetője és Tóth Gyula hv. alezredes elvtárs, a BÖE vezetője.

Vereczkei főldgy. elvtárs értékelte az Országos Tüzoltó Egyesület elmúlt évi munkáját. Megállapította, hogy az Egyesület Központi Titkársága és a tagozatok tevékenysége a II. országos titkári értekezlet óta sokat javult s bizonyos eredményekről beszámolhatunk, azonban megállapíthatjuk, hogy általában még elég sok hiba jellemezte munkánkat. Célu! tüztűk ki pl., hogy az OTE tagság létszámát 150 százalékkal felelmejtük, s ebből mindössze csak 30 százalékot valósítottunk meg. Több eredményt értünk el a kultúrunkában, melynek keretében valamennyi állami egységet 25-40 db-ból álló kiskönyvtárral láttunk el. Ezenkívül táncruhakkal és csizmakkal nyújtottunk jelentős támogatást a tagozatoknak. Ugyanakkor a központi zene-és énekkar, valamint a tánc csoport munkáját is megjavítottuk. Eredményeiről számolhatunk be a sport, a szociális ügyek, a klubok fejlesztése területén is. 1954-ben végzett munkánkról szólva elmondhatjuk, hogy az egyesület sokrétű feladataiból számos feladatot sikerrel oldottunk meg. Elsősorban a kultúrunkára, a jogsegélyre, a szervezésre stb. gondolunk itt.

Mind az elmúlt évben, mind pedig 1954-ben az eredmények mellett számtalan komoly hiba is akadt az OTE munkájában. A Központi Titkárság nem mérte fel eléggé a feladatokat, s nem határozta meg pontosan tennivalóit. Emiatt tervszerűtlenség, olykor kapcsolódás jellemezte munkáját. Kulturális tevékenysége elsősorban Budapestre korlátozódott, s nem segítette elég határozottan a vidéki tagozatok kultúrunkáit. Ez a hiba onnan is ered, hogy a tagozatok és a titkárság között nagyon laza kapcsolat alakult ki legfőképp azért, mert a titkárság elhanyagolta, nem ellenőrizte, nem támogatta a tagozatokat. A tagozatok pedig önállóan keveset végeztek, hiányzott a kezdeményezés, gyakran hosszú időre teljesen megszűnt egyes tagozatoknál az egyesületi élet.

A hibák elemzése után Vereczkei elvtárs röviden vázolta az OTE előtt álló feladatokat. Mindenekeztül érvénybe kell veyre léptetni az OTE alapszabályát, amely már évek óta húzódo kérdése az egyesületnek. Meg kell javítani a Központi Titkárság irányító és

ellenőrző munkáját, s különösen nagy gondot kell fordítani a kultur-propagandamunka további javítására. Erősítsük meg a már működő kultúr csoportokat s érjük el, hogy minden járási központban legyen legalább egy jól működő kultúr csoport. Ezek röviden a legfontosabb feladatok, amelyek közvetlenül az egyesület előtt állnak. — Biztosra vesszük, hogy — a tapasztalatok és a hibák feltárása után ebben az évben sokkal jobb egyesületi munkát tudunk végezni — fejezte be beszédét Vereczkei főldgy. elvtárs.

A beszámoló után az értekezlet résztvevői nagy számban szóltak fel, s beszámoltak azokról az eredményekről,

nek közös feladatot kellett, a dolgozó nép vagy megvédését. Feladatunk akkor végezhetjük el dektalanul, ha valaki szerv egyé Kovács munkában és a szociális túra kiszélesítésében egy

A BM Tüzrendészeti rancsnokság politikai osztály-vezetője Balázs főldgy. szólt fel és rámutatott elhangzott hiányosságokra, azok felszámolására, mint az elkövetkező tokra:

— Tartsanak szoros kapcsolatot — mondotta Balázs elvtárs — a pártszervezetel a politikai — apparátus mert az egyesületi életvése ezek segítségével oldható meg eredménye



Vereczkei főldgy. elvtárs beszámolója a tüzoltó egyesületi értekezleten.



amelyeket munkájukban elértek. Többen bírálták a titkári elvtárs beszámolóját, mely a feladatokat csak általában szabta meg, s nem adott elég konkrét segítséget az elvtársak munkájához. Rámutattak azokra a hibákra is, amelyeket az egyesület vezetősége követ el a szervezés, a segélyek, az ellenőrzés és más hasonló kérdésekben. A felszólalók hangsúlyozták, hogy ezek a körülmények, valamint a szervezeti szabályzat hiánya megnehezíti a területi munkát.

Több javaslat hangzott el a községi tüzoltóságok szervezéséről, a megyei titkárok ellenőrzési munkájáról, a kultúr munka kiszélesítéséről, a tüzoltó hagyományok — ápolásáról és egyéb olyan kérdésekről, melyek megvalósítása az egyesületi élet és a további munka javítását eredményezi.

Angyal alezredes elvtárs, a ROK vezetője és Tóth alezredes elvtárs, a BÖE vezetője felszólalásaikban hangsúlyozták, hogy a belügyi szervek-

Ezután Vereczkei főldgy. elvtárs adott részletes vázlatot a központi titkárság munkájáról, de megállapította, hogy nem tárták fel munkájukban előforduló nyosságokat. Mindezen okok miatt az értekezlet volt és sok útmutatást a titkári elvtársaknak munkájukhoz. A feladat az, hogy a titkári elvtárs értekezlet tanulságait korlati munkájukban mazzák és a tapasztalásait felhasználva mozgósítsák társainkat a tüzoltó jobb ellátására.



A bajai elvtársak sűrűs esetében gépkocsin mennek a községekbe...

ahol a helyszínen végzik el a fecskendők szakszerű javítását

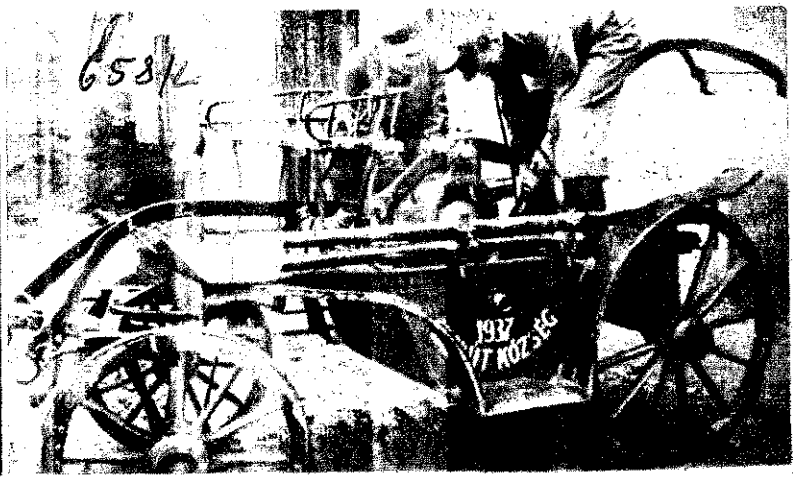

mezőgazdaságunk fellendítése, a mezőgazdasági határozat végrehajtása érdekében összefogott az egész ország. A dolgozó parasztlakosság a géppállomások és az állami gazdaságok vezetői e napokban már a földeken vívják a cukrot a tavaszi munka sikeréért. Közben a falura a munkásosztály nagy segítségével gépek, traktor, műtrágya és iparcikk jut a mezőgazdaságnak. De a munkásosztály a télen is egyszerű testvéri segítséget adott a gépek kijavításához, hogy időben lehessen meg a munka.

A mezőgazdaság nagyarányú fejlesztése fokozottabb feladatok elé állítja tűzoltóságunkat is

mezőgazdasági termények tűzvédelmének biztosítása vonalán. Tűzoltó elvtársaink — dolgozóikkal vállalva — a toborzás és patronálmellett elsősorban a községi és szocialista körök tűzoltó felszerelési működőképesséinek felülvizsgálásával, illetve biztosításával ulnak hozzá a határozat sikeres megvalósításához.

Bács-Kiskun megyei tűzrendészeti osztályparancsnokság helyes szervezéssel és jó előkészítéssel fogott e feladat végrehajtásához.

Egy-egy műszaki felelőst osztottak be minden járás területére,

az a járáshoz tartozó valamennyi község és szocialista szektor tűzoltófecskendőit és azok tozékait használatossági szempontból felvizsgálja. A műszaki felelős a kocsifecskendő és kismotorfecskendők kisebb javítását a helyszínen elvégzi, a szükséges nagyobb javításokról pedig jelentést tesz az osztályparancsnokságnak.

Beérkezett jelentések alapján az osztályparancsnokság a bajai alosztályon működő javítórészleg útján gondoskodik a meghibásodott fecskendők javításáról. A megye területén ugyanis csak a bajai alosztály rendelkezik főműhellyel és olyan szakemberekkel, akik különböző fecskendők javítását gyorsan és megbízhatóan szakszerűséggel végzik el. A járásműhelyben jelenleg az állami egységektől különböző hibákkal — behozott kilenc kismotorfecskendő vár javításra.

Poros László tőr. és Lósz György szkv. társ időt és fáradságot nem kímélve dolgozik, hogy minél előbb befejezzék az állami gépek szereinek javítását, hogy azután min-

den erejüket a községi tűzoltóságok fecskendőinek javítására fordíthassák. Munkájuknak köszönhető, hogy

Bács-Kiskun megye a tél folyamán műszaki vonalon országos viszonylatban is az elsők között szerepelt.

Persze, mindez nem történt márió-holnapra. A bajai elvtársak már négy-öt éve elelőtt foglalkoztak a szerelőműhely összeállításának kérdésével. A tervből lassan valóság lett. Apródonként készítették és szerezték be a kézi-

alapos átvizsgálása után éppen ezért azonnal elkezdték a munkát és rövid idő alatt elvégezték az összes csapatgyak kiöntését és illesztését, valamint az új dugattyúk esztergályozását és beállítását.

A megye területén csak április elején kezdtek meg a községi tűzoltóságok fecskendőinek folyamatos javítását, azonban a javítórészleg — az állami egységek fecskendőinek javítása mellett — már ezt megelőzőleg is több község kocsit és kismotorfecskendőjét megjavította. Legutóbb pl. Gara község kérte a 400 l/p-es kismotorfecskendőjének javítását, melyet a gyakorlatokon nem tudtak beindítani a tűzoltó elvtársak. Poros tőr. és Lósz szkv. elvtárs már másnap gépkocsira rakták a szükséges szerszámokat, hogy

lehetőleg a helyszínen nyújtsanak segítséget

a garai elvtársaknak. Rövid idő alatt ki is javították a motor gyújtási hibáját és egyúttal megmagyarázták a tűzoltó elvtársaknak, hogyan előzhetik meg a motor kisebb hibáinak bekövetkezését.

A javítórészleg szorgalmasan és lelkiismeretesen végzi feladatát. Meg kell állapítanunk azonban, hogy ez még kevés a terület fecskendő üzemképességének biztosításához. A jó munkához ugyanis jó szerszámokra, alkatrészekre és különböző anyagokra van szükség! Ezek kiutalásáról azonban a megyei főosztály nem gondoskodik. Az alosztály többszöri igénylésére pl. a főosztály több mint négy hónap óta nem utalt ki oxigént, ami pedig az egyes alkatrészek hegesztéséhez elengedhetetlenül szükséges. Pontos lenne tehát, hogy

a megyei főosztály a jövőben több figyelmet fordítson a javítórészleg munkájára

és — a helyi viszonyok figyelembevételével — több segítséget nyújtson az elvtársak munkájához.

Megyéjük tűzvédelmének megerősítésében a bajai elvtársak hasznos munkát végeznek a műszaki előfeltételek biztosításával. Kívánatos, hogy — számos megyéhez hasonlóan — valamennyi osztályparancsnokság csatlakozzék a bajai elvtársak kezdeményezéséhez. Mérjék fel területüket, és a műszaki hálózat jó megszervezésével feltétlenül gondoskodjanak a községi tűzoltóságok szereinek és felszerelésének működőképességéről, mert ezzel is hozzájárulnak a mezőgazdasági termények tűzkármentes betakarításához.



szerszámoktól az esztergapadig a megfelelő szerszámokat, amelyek segítségével egy-egy motor vagy fecskendő kisebb-nagyobb javítását házilag elvégezhetik.

A jelenlegi felszerelés már jónak mondható, azonban még mindig nem kielégítő. Sok-sok nehézséget kell még leküzdeniük a szerelő elvtársaknak a nagyobb javítások elvégzésénél, mint pl. a bácsalmási őr. gépjárműfecskendőjének javításánál. Amikor Poros tőr. elvtárs meglátta a fecskendő minden részében kotyogó, zörgő motorját, első látásra lemondott a javításról, mert tudta, hogy a műhely jelenlegi felszerelésével szinte lehetetlen a motor teljes rendbehozása.

Az elvtársak szaktudása és akarata azonban mégis legyőzött minden akadályt.

Tisztában voltak azzal, ha a fecskendőt beadják más javítóműhelynek, az — a túlsúlyosság miatt — hónapokig nem kerül vissza, és így az őr. fecskendő nélkül marad. A motor

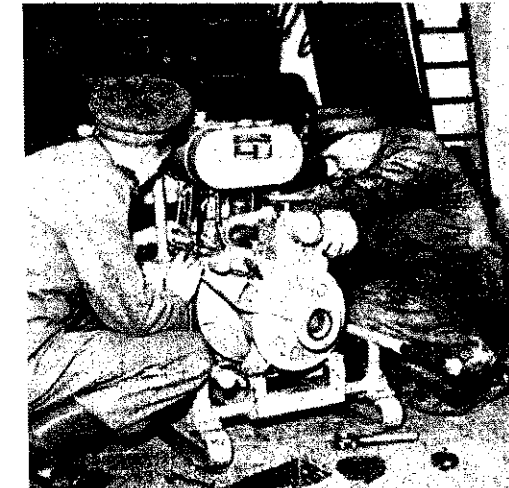

A gondosan kijavított 400-as kismotorfecskendőt...

örömmel veszi át a csapat nevében a parancsnok elvtárs

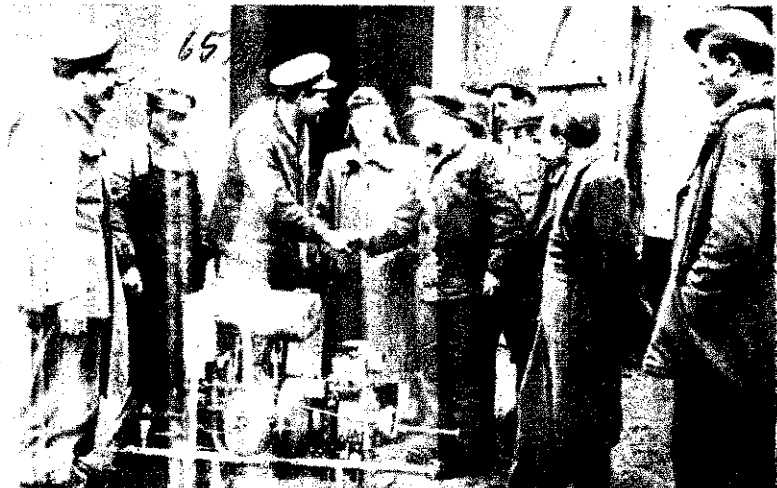

Az ipari üzemek, raktárak, színházak stb. tűzvédelmére oltóvíz-hálózatot írnak elő. A vízvezetése az üzem területén tűzcsapok szolgálnak. Jelen híradónkban a tűzcsap működéséhez szükséges tűzoltói felszerelés készletét tárolására szolgáló szekrények szabványait és azok ellenőrzését ismertetjük.

A FALI TÜZCSAPSZEKRÉNY: MNOSZ 15 608 SZ. SZABVÁNY

A fali tűzcsap felszerelésének elhelyezésére szolgáló szekrény méreteit, kivételét írja elő. Minden szekrénybe 52-es nyomótmóltó és sugárcsővet kell összeszerelt állapotban elhelyezni.

Földalatti tűzcsap szereléséhez szükséges felszerelések tűzcsapszekrényben nyerne elhelyezést.

A szekrény méretét, anyagát, kivételét az

MNOSZ 15 608 SZ. SZABVÁNY

írja elő. A szekrényben állványcső, tűzcsapkulcs és 3 db. E nyomótmóltó nyer elhelyezést. A sze-

relvény rögzítésére megfelelő tartók vannak felszerelve.

A szabvány előírja, hogy a szerelvénysekre nyitni a vízforrást jelző tábla mellett vagy annak közelében kell elhelyezni.

A szabvány arra nézve is tartalmaz előírást, hogy a földalatti hab-tűzcsap esetében mi legyen a szerelvénysekre nyitni felszerelése. Valószínű, hogy több elvtárs előtt a hab-tűzcsap ismeretlen fogalom lesz, ezért szükségesnek látjuk ennek ismertetését. Ásványolaj-telepen fordulhat elő, ahol beépített lég-haboltó berendezés van, itt bizonyos helyeken hab-tűzcsapok felszerelése válik szükségessé. A tűzcsapból víz helyett víz és habképző anyag odatá folyik ki, s ha erre a tűzcsapra hab-sugárcsővet szerelünk, akkor a hab-sugárcsőben hab képződik.

Földfeletti tűzcsap részére is van szabványosított tűzcsapszekrény-szekrény, az

MNOSZ 15 609 SZ. SZABVÁNYBAN.

Ez a szekrény kisebb, mint a földalatti tűzcsapnál lévő szekrény, mert nem kell bele állványcső és

tűzcsapkulcs. Különböző szerelvényei azonosnak a földalatti tűzcsapszekrényével.

Mind a három szekrény lezárását úgy írja elő a szabvány, hogy azt retesszel kell zárni és a reteszt zárt helyzetében átfűzött zsinórral és fémzárral kell ellátni. A kulccsal vagy lakattal való lezárás tilos!

A szekrény ajtajába csak akkora üveg van beépítve, hogy azon keresztül a felszerelések bentléte ellenőrizhető legyen.

Mivel minden tűzoltó berendezés csak akkor felel meg céljának, ha az mindig jó és üzemképes állapotban van, ezért ismertetjük a

TÜZCSAPOK ÉS SZERELVÉNYEIK KARBANTARTÁSA: MNOSZ 15 606 T. SZ. SZABVÁNYT.

E szabvány hatálya épületekben vagy telephelyeken befűlő fali, földfeletti vagy földalatti tűzcsapok és ezek szerelvényeinek rendszeres karbantartására terjed ki.

A tűzcsapokat és szerelvényeiket a szabvány szerint feül kell vizs-

gálni és a szükséges karbantartási műveleteket el kell végezni. Enn megfontoltat a karbantartó ne nek és az időpontnak megfelelően a tűzcsapszekrény belsejé felüggesztett címkén (140 x 105 mm) fel kell tüntetni.

A szabvány pontos tájékoztató ad az egyes tűzcsapok felülvizsgálának módjára, úgyhogy útrmutása alapján bárki el tudja végezni az ellenőrzést. Tájékoztatót ad a névze is, hogy télen milyen módon kell kezelni a szerelvényeket.

A szerelvények felülvizsgálata a szabvány kiter a tömlők időszakos nyomáspróbájára is. A tömlőket általában 3 évenként 10 atm. víznomással nyomáspróba alá kell venni a tömeforgalmi helyeken (például mozi, színház stb.) vagy fokozott tűzveszélyes üzemeknél azonban nyomáspróbát évenként kell elvégezni.

Jobb tűzrendészetünk érdekelt a fenti szabványokat is használni, felmegező tűzrendészeti munkánkban.

Ujítási híradó

A „Magyar Tűzoltó” intézet szeptember havi száma közölte a tűzoltóság második útítási feladatát, ennek az útítási feladatnak egyik pontja volt a tűzrendészeti hatósági jogkör gyakorlásához szükséges nyomtatványok tervezése. Az útítási feladatnak erre a pontjára többen is dolgoztak ki iratmintákat, de egyik javaslat sem elégtette ki teljes egészében azokat a követelményeket, melyeket a feladat feltételül kitűzött. A beérkezett javaslatok azonban segítséget nyújtanak a Belügyminisztérium Tűzrendészeti Parancsnokságnak ahhoz, hogy a javaslat iratminták továbbfejlesztésével, hibáik kiküszöbölésével ki lehessen alakítani a hatósági jogkör gyakorlásához legjobban megfelelő iratmintákat. Ennek szemmel tartásával a Belügyminisztérium Tűzrendészeti Parancsnokság Kosteletzky Sándor t. főhgy.-ot (Hevesmegyei osztályparancsnokság) 200 Ft, Rákosi József t. hgy.-ot (Budapesti osztályparancsnokság), Törő István t. alhgy.-ot (Egri osztályparancsnokság) és Puskás Sándor t. alhgy.-ot (Keszthelyi osztályparancsnokság) pedig fejenként 100 Ft ügyviteli észerkesztési díjban részesítette

A tűzoltóság útítómunkája terén rendszeresen ér el eredményeket a Vas megyei osztályparancsnokság. Többek között Marosfalvi Imre t. főm. elvtárs a Rába gépjárműfecske kenderő kihúzó létra tartójánál készített útítást. A létratarató szögvasaiba súllyesztetten 6 db. görgőt helyezett el, a kihúzó létra csúszófelületére pedig bádoglemezt szerelt fel súllyesztett fejű csavarokkal. Ezzel a megoldással könnyebben le lehet venni a létrát a gépjárműfecske kenderőről, mert a „megvasalt” létra görgőkön könnyen legördül. A gördülés elősegítésére a létrataratót kissé meredekebb helyzetbe hozta a gépjárműfecske kenderő tetején. Mivel a létra rögzítőjének ki- és bekapcsolása a földről nem végezhető el, ezért a fellepés megkönnyítésére a kerekes orsó tartói mellé 1-1 lehajtható fellepőt szerelt. Ezen biztosabb az állás, mint eddig az orsótartóra történő fellepéskor. Ugyancsak a fellepés megkönnyítésére Marosfalvi Imre t. főm. elvtárs a kocsiszekrény tetejének hátsó végére a létratarató mellé 1-1 fogantyút is szerelt.

Fenti javaslatot a Belügyminisztérium Tűzrendészeti Parancsnokság útításként elfogadta és Marosfalvi Imre t. főm. elvtársat 100 Ft

útítási díjjal jutalmazta, mert az útítási szerelési időt megrövidíté, a létra levételét és felrakását megkönnyíté, s nem kell felmenni a gépjárműfecske kenderő tetejére. Továbbá a létra rögzítésének kioldásához, illetve levételének megindításához biztosabban lehet lépni az orsótartó helyett az útítási szerinti fellepőre és megkapaszkodni a fogantyúban. Emellett az alkalmazott görgők és a létra vasalása a létra anyagát is megkíméli.

Ugyancsak a Rába gépjárműfecske kenderőhöz dolgozott ki útítást Tölgyesi János t. főm. elvtárs, aki javaslatát szintén el is készítette. A gépjárműfecske kenderő oldal szekrényében elhelyezett 400-as kismotorfecske kenderő kivételének megkönnyítésére tartóállványt készített. A szögvasból készített tartóállvány egyik vége csuklósan csatlakozik a kocsiszekrényben lévő rögzített sínparhoz. A tartóállványt képező sínpar másik végéhez ugyancsak csuklósan csatlakozik a csőből készített lábrész, mely a talajra támaszkodik. Az útítási szerinti állvány a kismotorfecske kenderő behelyezése után az oldal szek-

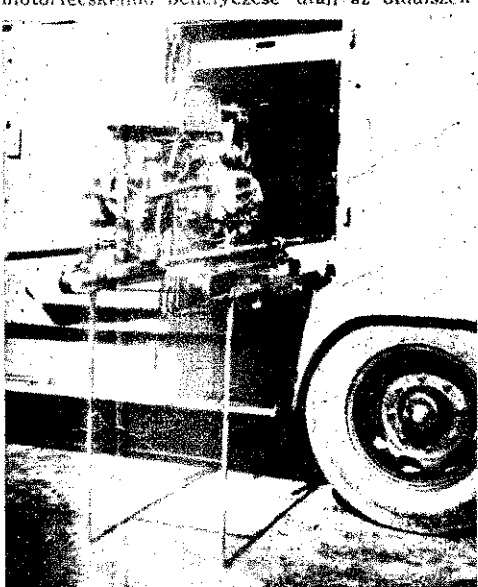

Tölgyesi János t. főm. útítási munkája a kismotorfecske kenderő kivételének megkönnyítésére

rénybe felhajtható. Ekkor a tartóállvány a bakkkal párhuzamosan, függőleges helyzetű áll az ajtó mögött. Az egész tartószerkezet a kocsiszekrény belső falára erősített rúdhorog biztosítja elmozdulás ellen.

Az útítási szerinti állvány segítségével a kismotorfecske kenderő könnyebben, gyorsabban, biztonságosabban vehető ki a kocsiszekrény és ugyanez az előny a visszarakásnál is mutatkozik. A tartóállvány kiküszöböléni lehetőséget, ami eddig előfordult, hogy a kismotorfecske kenderő kivételkor, illetve berakáskor az elvtársak gyakran leverik kezükről a bört, valamint azt, hogy a gyújtógyertyák vagy a gyertyasapkák letörnek. A Belügyminisztérium Tűzrendészeti Parancsnokság a javaslatot útításként elfogadta és Tölgyesi János t. főm. elvtársat 200 Ft útítási díjban részesítette.

A Vas megyei osztályparancsnokság útítási előadójának, Fábán József t. főm. elvtársnak jó munkáját bizonyítja, hogy lapunk „Útítási híradója” nyomán a megye területén szolgálásban lévő tehergépkocsikon elkészítette Szentiványi István t. főm. elvtárs útítási szerinti selejttömlőből készített sátorvas vonatot, ami a ponyvák élettartamát meghosszabbítja. Ugyancsak Fábán elvtárs munkájának eredménye, hogy a III. Útítási Kiállítás látott traktor-sztrakafogót a megye területén lévő traktorokhoz elkészítette, és ezzel hozzájárult a tűzkárok csökkentéséért folyó harc kerébe.

Több elvtársunk felvetette, hogy az elutasított útítási javaslatért miért nem állapít meg a Belügyminisztérium Tűzrendészeti Parancsnokság a javaslattevők további buzdítására útítási díjat, jutalmat. Az útítási elbírálásáról a minisztertanács rendelet értelmében útítási csak akkor állapítható meg, ha a javaslat megvalósítása a népgazdaság részére gazdaságos vagy egyéb hasznos eredménnyel jár. Ezért elutasított útítási díjat nem lehet megállapítani. A Belügyminisztérium Tűzrendészeti Parancsnokság azonban — mérlegelve a javaslat minőségét és a javaslattevő megismerését — az elutasított útítási javaslatok szerelmében számos esetben részesítette dícsérettel. A dícsérettel a Belügyminisztérium Tűzrendészeti Parancsnokság a javaslattevő munkáját elismeri és további, fejlettebb útítási javaslatok kidolgozására buzdítja.

NAGYKANIZSAI ELVTÁRSÁKNAK REGI GYÜK VOLT, hogy korszerű, tágas laktanya teljesíthessék szolgálatot. Ez érhető hiszen évtizedeket töltöttek el a szűk, szűkös laktanyában, amelyet a város dani urai „biztosítottak” a tűzoltóknak. Ártunk és kormányunk gondoskodása folytán r két évvel ezelőtti szép, új laktanyát kaptak elvtársak, amely most már valóban biztos a korszerű, egészséges elhelyezést. Az társak nagy örömmel vették tulajdonukba a tanyát, és eddig — mint jó gazda — vigyázt is rá. Amikor legutóbb Kanizsán jártunk, mortian tapasztaltuk, hogy a laktanya nély értékes felszerelése (pl. az alagsorban elyezett kapcsolóasztal, a fűtőberendezés egyes zeit stb.) nagyon elhanyagolt állapotban van, jelentős részben már tönkre is ment. A gykanizsai elvtársak — tudomásunk szerint már több esetben szóváltették e hibákat az nörző elvtársaknak, azonban kijavításukról ig még senki sem gondoskodott. Figyelbe ajánljuk a Belügyminisztérium Tűzrenzeti Parancsnokság Műszaki Osztályának a tanyá egyes műszaki berendezésének állat, s reméljük, hamarosan hathatós intézést tesznek azok karbantartására.



TŰZOLTÓ ALGOSZTÁLY PARANCSNOKSÁG.
659/L

Krénusz főrm. elvtárs gondos munkája yomán egyre szebb lesz az alosztály előtti kiskert

nagykanizsai elvtársak különben igyekeztek otthonossá, szépé tenni laktanyájukat. r eddig is élvező növényekkel, sok szép virággal díszítették a laktanya belsejét és közlen környékét, de most elhatározták, hogy g nagyobb gondallal tessék szebbé laktanyát. Az alosztály egyik legidősebb tagja, **énusz főrm.** elvtárs lapunkon keresztül felással fordul az orszáig valamennyi tűzoltó rségéhez: tegyük széppé, kellemessé laktanyákat és közvetlen környékét! Ez különöb munka és anyagi beruházás nélkül is goldható, hiszen csak vigyáznunk kell a tanyá tisztaságára, s ha néhány szál virágg, egy kis zöld növényvel díszítjük, máris lemesebbé tesszük az épületet.

örömmel támogatjuk Krénusz elvtárs kezde nyezését, mert bizony sok helyen tapasztaltk, hogy az elvtársak nem fordítanak elég idot laktanyájuk tisztántartására. Reméljük, ségeink csatlakozniak Krénusz elvtárs kezmenyezéséhez s szebbé, tisztábbá tesszik azt épületet, ahol életük jelentős részét töltik.

CALOCSAI ÉS KECSKEMÉTIEN IS TÖBB VTÁRSÓL HALLOTTUK, hogy a BM. cs-Kiskun megyei Főosztály Gazdasági Osz yán szolgálatot teljesítő **Bíró Mihály t. rrm.** elvtárs magatartása és munkája erősen gógsolható. Bíró elvtárs leiketlenül és gyak r bürokratikusán intézi az elvtársak ügyeit. ranyai főrm. elvtárs pl. elmondotta, hogy úkor a téli folyamán Kalocsáról Kecskemétre

utazott egyes ruházati cikkek átvételéért, Bíró elvtárs udvariatlanul és gorombán azzal utasította el, hogy aznap a tűzoltók részére nem ad ki ruházati anyagot. Nem tudunk arról, hogy a tűzoltó elvtársaknak csak bizonyos napokon lehetne a gazdasági osztályon ruházati anyagot átvenni, de ha így lenne, akkor is elvtársiatlan volt Bíró elvtárs intézkedése, hiszen Kalocsáról nem olyan egyszerű néhány ruházati cikkért Kecskemétre „beugrani”. Bíró elvtársat taggyűlésen és más alkalommal is számtalanszor megbírálták már helytelen maga-

tartása miatt. Hibám eddig nem változtatott, mert úgy véli, hogy ő helyesen, szigorúan „a szabályokhoz ragaszkodva” jár el. A hiba tehát nem benne van — állítja — hanem azokban, akik bírálják, s mi több, „rágalimazzák” őt. Ugy véljük, ha az elvtársak többsége taggyűlésen is és Bíró elvtárs jelenlétében is nyíltan elmondották véleményüket az elvtárs gyakran túrhetetlen magatartásáról, akkor e kritikákban sok igazság van. Azt ajánljuk Bíró elvtársnak, vegye fontolóra az elvtársak bírálatát, s mielőbb javítson magatartásán!

Mi a megoldás?

A tűzveszély felismerése fő biztosítéka a tűzveszély elhárításának

c. feladvány megfejtése

1. Gyakori jelenség, hogy olyan edényeket hegesztenek óvintézkedés nélkül, melyekben előzőleg benzint, petróleumot stb. tartottak. Ezért fordul elő sok baleset, melyek nem ritkán emberáldozatot is követelnek. Tudjuk, hogy a hordóban — bármennyire is kitűrtük azt — mindig marad a tűzveszélyes folyadékból egy kevés, mely elpárologva gőzzel tölti meg a hordót. Vízrel történő mosás a veszélyt nem hárítja el, mert a víz nem oldja a benzint. Ha a hordót nyílásával lefelé fordítva ürítjük ki, a benzimaradék a hordóban lévő víz tetejére emelkedik, és ahogyan csökken a hordóban a víz szintje, úgy tapad a folyadék a hordó belső falára. A hordók belső felülete sok esetben rozsdás, ezért a benzint tapadása még erőteljesebb.

A hordók vízzel történő kimosása tehát nem nyújt biztonságot. Legjobb eredményt úgy érhetjük el, ha a hordókat forró szappanlúggal és szódával mossuk ki. Ennek maradvékát célszerűen vízzel lehet kibővíteni. Üzemekben

alacsony nyomású gőzzel is szokták a hordókat öblíteni. Ez a módszer azonban csak akkor engedhető meg, ha nem zárt helyen történik. Ilyen helyen indokolt a dohánnyázás, nyílt láng vagy tűz használatának eltiltása. A hordók ily módon történő kimosása és öblítése után, ha a hordóban a benzint, petróleum szaga már nem érezhető, a hegesztést veszély nélkül elvégezhetjük. A hegesztés előtti mosás egyébként nemcsak a hordókra vonatkozik, hanem minden edényre, melyben előzőleg tűzveszélyes anyagot tartottak.

2. A kazánházban keletkezett tűz könnyen ölthet veszedelmes mértékeket, mert a kazánházak könnyű tetőszerkezete rendszerint fából épült. Az ilyen helyen keletkezett tűz tehát gyorsan nyílt tűzzé fejlődik, ha bármilyen okból késedelmesen történik a beavatkozás.

Hasonló eset történt a feladványban leírt és bemutatott tüzesetnél is. ahol az erős szél a nyíltá fejlődött tüzet átvitte a tűzveszélyes folyadékok raktárára. Az égő kazánházzal szemben lévő raktár

hiányos üvegezésén behatoló tüzesóva meggyújtotta a raktárban egy vödörben elhelyezett benzint, melyet a tűz kitörése idején szivattyúztak a benzinhordóból. A magasratörő lángok egyrészt meggyújtották a tetőt, másrészt a tűz áterjedt a nyitott hordóban lévő benzínre és a nyitott tartányokban lévő olajfestékekre. A raktárban foglalkozkodó két személy fejvesztetten menekült, s a tűz oltásába senki sem avatkozott be. A tűz továbbterjedésének ilyenformán senki sem állta útját. A kifejlesztést elősegítette az is, hogy a régi gyáregépületek nem voltak tűzfalakkal elválasztva.

A tűz nagyarányú elterjedését tehát nem a „szerencsétlen véletlenek összejátszása” okozta, hanem a tűzrendészeti szabályok figyelmen kívül hagyása, a vétkes gondatlanság, a technológiai szakismeretek hiánya, és nem utolsósorban a tűzoltóság késedelmes beavatkozása. A tűzoltó őrs munkájából hiányzott a szakavatott hozzáértés, hiányzott a lendület, hiányzott az a harci szellem, amely váratlan események bekövetkezésakor is uralkodni tud a helyzeten.

Mi történt Iványon?

Allig pirkadt még, mikor Gerencsér János iványi traktoros a gépszin előtt álló traktor indításához készült. A begyűjtött benzínlámpát a gyújtófej alá tőlte. Közben elgondolkodva számolta, hány hold vár ma megmunkálására. Arra gondolt, hogy a megjavított traktorral tüzszármájja Ács István teljesítményét. Persze, nem lesz könnyű dolga, mert Ács Pista is nagyon érti a dolgát. Ismeri és szereti is a gépet.

Gerencsér János a munka megkezdése előtt a gép karbantartását fejezte be, s a tűzjelzőnyagtartály szűrőjét vizsgálgatta éppen, mikor gyakorlott füle arra lett figyelmes, hogy a melegítőlámpa nem a megszokott hangon fújja kékesárga lángját. hanem olyan hangot ad, mint amikor fogytán van a lámpa tartályában a benzint. Odapillantott, s látta, hogy a láng nem éri el az izzófejet. Szólt hát segítőjének, ifj. Takács Ferencnek, aki a traktor mögött lévő vetőgép megázult csorosozlyáit húzta meg, hogy töltse fel a lámpát, mert ealszik.

Takács Feri letette a kulcsokat, fogta a vödört, melylyel az imént hordta az üzemanyagot a gép tartályába, megtöltötte a közelben álló

benzínshordóból és a traktorhoz vitte. A melegítőlámpa tartályának zárócsavarját igyekezett lecsavarni, amikor lábánál váratlanul lángborobúrt a vödör. Az első pillanaton megdermedve állott, majd átvillant agyán az a gondolat, hogy a közel székereen lévő löpökroccal leteríti a tüzet, mert a tűzfelelőtől egyszerűen azt hallotta, hogy zárt edényben égő folyadékot letakarásai is el lehet oltani.

A gondolatot tett követte volna, de kapkodó ijedségében felrúgta a vödört. Pillanatok alatt lángokban állott a traktor és az égő folyadék a néhány méterre lévő ideiglenes gépszin nyitott ajtajáig terjedt. Az ős lángok elértek az épület cserézt, s a deszkák hezagain át behatolt a tűz a szénával telt padlásra is. Néhány perc és már égett a tető is.

Az épület határos volt a jó istállóval, mely folytatódott a tehénistállóval, majd továbbmenően lakásokkal. Az U-alakú építmény udvarán üzemanyagghordók, szekerek, mezőgazdasági kis gépek, nagyteljesítményű permetezők, vízszelajtko heverték tarka rendeltetésében. A „tűzoltóberendezés” az udvar közepén lévő vadgesztenye lehajló ágára

függesztett ekevas (riasztó) jelekpezte.

Gerencsér János a veszedelem láttára az ekevashoz rohant és a kezében lévő villáskulccsal teljes erejéből ütni kezdte. Messze hangzott a riasztógong hangja, és a hat lakásból álló gazdaság lakói kitudultak az udvarra. A zürzavarban Gerencsér János találta meg legelőször nyugalmát és máris tudta, mit kell tennie. Egymásután adta az utasításokat, melynek eredményeképpen a tűz nem terjedt át az épület többi részére. Megmentették a traktort is, mely néhány óra múlva hangos zakatolással rőtta a barázdákat, vontatva a vetőgépet, melynek nyomán új élel sarjad majd a televény földből.

Mire a szomszéd község tűzoltósága megérkezett, elmúlt a veszély Ivány felett s csak az égett takarmány keserű szaga töltötte be a levegőt.

KÉRDÉSEK:

1. Milyen következtetést vonhatunk le az eseményekből tűzoltószemmel?
2. Milyen szabályok előírásával csökkenthetjük a traktorok indításából eredő tűzveszélyt?
3. Hogyan, milyen utasítások alapján oltották el a tüzet?

BUDAPESTI TAVASZ

Egy beteg puskagolyó a Feneketlen-tóra tévedt és végigbukdácsolt a jégen. A föld rengett, a nyárfák csupasz ágai letöredeztek, füst és korom szállt az égen. Buda déli kerületeiben, a Lágymányos környékén sivitva lángolt fel a harc. A szovjet gyalogság messze elbörtört, megtisztítva a vasúti töltés mindkét oldalát. Egy nagyobb pihent SS-csoport azonban váratlanul ellentámadást indított és a tenispálya felől behatolt a Fadrus utcába.

A vadszőlőindával borított ötemeletes házat egy alacsony, kucsmás, vattazekés tizedes védte néhány vöröskatonával. A németek emberben, fegyverben háromszoros túlerőben voltak: sikerült elfoglalniuk a kaput, a lépcsőházat. Ezzel a védőket elvágták a felső emeletektől. A gyalogosok a földszint lakásaiba szorultak, szekrényekből, asztalokból, zongorából raktak barikádot a németek útjába. De lőszerük fogytán volt; két katonájukat rövidesen halálos golyó érte. Mindössze négyen maradtak, s nekik sem volt már hová visszavonulniuk.

A tizedes az utolsó torlaszt — egy háromrészes, faragott könyvszekrényt — bajtársaira bízta azzal, hogy csak egyes, célzott lövéseket adjanak le és elindult, hogy valami kijáratot keressen a házból. Az utca felé nem lehetett kitörni, mert az ablakokon mindenütt vasrács volt s a ház homlokzatát amúgyis tűzártó alatti tartották a németek. A falak vastagok, erősek, sehol egy lyuk, egy légakna: igazi egérfogó. Egyetlen út maradt még szabadon, az óvóhely felé vezető szűk lépcső. Ha ide behúzódnának, az ajtót belülről eltorlaszolhatnák és bizonyosan tarthatnák még magukat egy vagy két óráig: a segítségnek addig meg kell érkeznie.

Tapogatózva lement a lépcsőn és belökte az ajtót. Első pillanatban semmit se látott a füsttől, csak orrát csapta meg az izadság, az olaj és a pelenkák tömény, kellemetlen szaga. A pince teli volt lakókkal: széken, padon, vaságyon kucorogtak, vagy a nyírkos fal mellett álltak. A szovjet tizedes belépését aggodalmas csend fogadta; a fenti tűzharc rövid szüneteiben hallani lehetett az emberek szuszogását. Egy csecsemő vékony hangon felsírt.

A katona ferde vágású szeme körbe vándorolt a homályos helyiségben. Nők, gyerekek, öregek. Egy férfi, őszbe csavarodó körszakállal, a pince mélye felé oldalgott a pillantásától.

— Jó reggelt — mondta a tizedes. Koradéltután volt, de magyarul csak így tudott köszönni. Enyhe derű áradt szét az óvóhelyen: huszan is köszöntek vissza. Egy öreg suszter lépett elő: az első világháborúban orosz fogoly volt, kicsit még emlékezett a nyelvre. A katona csak azt kérdezte meg, van-e a pincének más kijárat. Nincs, nincs, bizonygatta a suszter, csak ez az egy... A tizedes állt az ajtóban, többet nem kérdezett, tündődött. A lövések egyre közelebből hallatszottak odafent.

Ritterné, a segédházfelügyelő ölébe kaptá a kisfiát és bátran odalépett hozzá, kezét a karjára tette.

— Kapitány úr! Azt mondd meg, lesz-e harc az óvóhelyen? Nézd meg — mutatott körül — itt gyerekek vannak, asszonyok.

A katona nem felelt azonnal. Balkezét fölemelte és mutatóujját játékos odanyújtotta a kisfiúnak. Gyuszi azonnal, aki egyébként hajnaltól éjtszakáig bírta hanggal, most megszeppenve pislogott: talán attól ijedt meg, hogy az elébe tartott kéz kisujján az utolsó íz hiányzott. A katona elszontyolodott; megstimogatta a gyerek sovány kis fejét. A vaskályha mellett újra felsírt a csecsemő: édesanyja izalmában kibontotta a blúzát és szoptatni kezdte.

Itt harcoljanak? A tizedes csak egy pillanatra gondolkodott, azt is csak a maga megnyugtatójára. Mind a négyen, akik a raj-

ból megmaradtak, fiatalok voltak, nőlenek, szinte az iskolákerültek a háborúba. Hát persze, kik mutassanak példát, hanem? A tizedes faluja olyan messze volt, oda a repülő is napkig száll. Apja és anyja élt ott: két öreg parasztocka. Négy elteendője nem látta őket: arcukat már a távolság párja takarta. Neki azóta a front lett családja és parancsnoka az apja. — Igaz akkor őt sem láthatja többé. Persze jó lett volna még egyszer keze fogni vele, megölelni. De hát így van ez a háborúban. Parancsnok majd megtudja, hogy nem voltak méltatlanok a Második Ukrán Front nevéhez...

Gondolatai már másfelé jártak. Messze ide — ezer vagy ezer kilométernyire — egy szobában hatalmas térkép van kiterítve az asztalra: az egész front, a Balti-tengertől a hegyes Észak-Kárpátokig. Idős, ősz férfi hajol fölé, körötte csupa tábornok. Valaki igazítanak a térképen, egy zászlócskát arrébb helyeznek. A tábornok csak egy-két szó. Persze vakság volna azt képzelni, hogy a vöröskatonák híre eljuthat ebből a szobából, ahol hadseregek



gondolkoznak és a hadosztálynál kisebb egységre jel sincs a képen. A tizedes azonban bizonyosan hitté, hogy a nagy térkép mellett ott van most egy másik, egy kisebb is: a körülzárt Budapestről. Ha a négy katona igazán kemény csapást tud mérni az SS-ekre, akkor a megérkező erősítésnek már könnyű dolga lesz majd velük. És akkor ma este újabb néhány házsornyt löhetnek meg azon a kisebb térképen: már innen is kivehető a fasisztákat. Tudják vagy nem tudják, hogy kik voltak azok, akik ezt véghez vitték; — a katona szíve csupa tűz és láng, ha erre a kézmozdulatra gondolt. És talán egy-két nappal ezelőleg talán néhány órával hamarabb érkezik el így a pillanat, amikor majd a nagyobbik térképen is vörös zászlócska kerülni Budapestet jelző karika közepébe...

— Ne féljete, asszonyok — mondta és most már mosolygott. — Nem lesz harc a pincében... És ha a mieink megérkeznek, mondjátok el, hogy a szovjet katonák utolsó tényleg harcoltak...

Megfordult, fölszaladt a lépcsőkön, vissza bajtársaihoz. Azok már alig bírták tartani magukat a háromrészes könyvszekrény mögött. Néhány kurta szóval megbeszélték a terveket, a golyósórókból rövid sorozatot adtak le, aztán hirtelen elhaltak, mintha kifogyott volna a lőszerük. A németek bekaptak horgot: vártak egy darabig, majd óvatosan közeledni kezdtek. A vöröskatonák feldöntötték maguk előtt a szekrényt és tüköryüket kilöve átgázoltak a szétszóródó könyveken. Az SS-meglepte a roham: rémülten hátkölték hátra.

— Hurrá! — kiáltották a szovjet gyalogosok.
— Előre! — kiáltotta a tizedes, elhajította utolsó kézigrá-
t és géppisztolya tűzével kaszáva, gyilkolva az ellenséget,
tt a halálba.

Ent, a pincében csak lövéseket, robbanásokat hallottak —
aztán minden elcsöndesedett. Füleltek, senki sem akart
szólni.

— Elestek — mondta végre az öreg suszter halkán, és me-
hátta leült a fal mellé a padra. Vártak, hogy mi lesz most,
percéig nem történt semmi. A pince mélyén egy nő suttogva
esen imádkozott. Akkor valaki lefelé jött a lépcsőn: csiz-
ának minden koppanására külön figyeltek. Az ajtót berug-
— magas német SS őrmester lépett a pincébe, tereptarka,
on kezeslábasban, előre szegzett géppisztollyal.

— Hände hoch!
Mindenki fölemelte a kezét, azok is, akik nem értettek né-
ül: öregasszonyok, még a nagyobb gyerekek is. A kályha mel-
az a fiatal anya még most is szoptatott: egyik kezével a
semőt fogta, másikat a magasba tartotta. Az őrmester előre-
bitette nyakát, lassan körülnézett az ovóhelyen; csapzott,
gosszöke haja kilógott a fekete sapka alól és izzadt homlo-
oz tapadt. Nagy, hajlott porosz orrával szimatolt még egy
g, de amikor látta, hogy senki sem mozdul, ásitott egyet.
con fordult és kiment, az ajtót sem húzta be maga mögött.

Voltak, akik még egy perc múlva sem merték leengedni ke-
et.

— A marha... — mondta Ritterné egész hangosan.

Fejük fölött azonban újból ropogni kezdett egy géppisztoly:
ések, robbanások hallatszottak. Szovjet katonák törtek be a
ba: az erősítés, amelyre a tizedes várt. Fordult a hadiszere-
most már az SS-ek védekeztek s szorultak egyre beljebb
báról szobára, közülük lötték ki egymás után az embereket,
építettek bútorból torlaszokat. De menekülnök nekik sem
t hová: — elborzadtak, amikor az utolsó helyiségbe vonulva
za, újra megpillantották a négy vöröskatona sebekkel borított,
y ki sem hült holttestét.

Nyolc SS rögtön meg akarta adni magát. A kilencedik —
magas őrmester — erre otthagya őket és az ovóhely lépcső-
z futott. Géppisztolyával belökte az ajtót — a lakók meg-
tenve emelték kezüket a magasba. A német arca dült volt,
me homályos, mint a kelepcebe került farkasé. Odaugrott
ágyhoz, ahol a fiatal anya tartotta csecsemőjét, letépte az
zony fejéről a kendőt. A nő felkiáltott, védőn a gyerek fölé
ult, hosszú haja arcába hullott.

— Ausziehen! — parancsolt rá az őrmester, s közben a
ti tüzharca zaját figyelte. — Le a ruhát!

Az asszony az ágyra tette gyerekeit és elszintelenedett ajak-
gyorsan vetkőzni kezdett: megérezte, hogy ruháival meg-
thatja az életét. Ledobta a kabátját, blúzát, szoknyáját, már
mbinében állt ott az ovóhely közepén, állt és didergett. A
met egymás után kapkodta magára a darabokat, szaggatva.
ve a varrásoknál recsegve fölfelől szűk ruhákat, a kendőt is
ére kötötte. Aztán a csizmáját rugta le, felvett a padlóról egy
magasszárú cipőt, sebtében a lábára húzta. Furcsa asszony
t belőle: magas, széles, szögletes, a kendő alól kimeredt,
gy hajlott orra. Egy gyerek hangosan nevetni kezdett, de tüs-
t lepisszegték.

Az őrmester már éppen indulni akart, amikor a levetkőzt-
t anya csecsemője felsírt a párnán. A német visszafordult.
y pillanatra megtorpant, majd — mielőtt a nő közibük vet-
te volna magát — fölkapta a gyereket és fegyverét el-
gyva, kifelé rohant az ovóhelyről. Az asszony sikoltva iramo-
t utána, de belelütözött a visszacsapódó vasajtóba: ott le-
nyott és kiáltva fajgatott.

A házban ezalatt már elcsitult a harc. Az SS-ek megadták
magukat, fölemelt kézzel vezették őket az utcára. A
tonák mögött egy magas, kabátos asszony lépett ki a kapun,
át félig eltakarta a kendő, ölében csecsemő. Nem nézett

senkire, síró gyereke fölé hajolt, az utcán jobbra fordult és siet-
ve haladt a cisztercita templom felé.

A fal mellett egy szovjet géppisztolyos állt, aki a harc után
kipirulva, jóízűen szívta cigarettáját. Megpróbált az asszony
kendője alá pillantani, de csak egy nagy, hajlott orrot látott és
ijedten hőkölt hátra. Hiába, gondolta, szép nőket csakis Tam-
bouban találni — ugyanis éppen tambovi volt. A síró gyereket
azonban megszánta, kotorászni kezdett a zsebében.

— Cukor! — kiáltotta az asszony után magyarul, de az
úgy látszik, nem hallotta, sietett tovább. A katona erre szalad-
ni kezdett, elébe került, megfogta a karját, úgy mutogatta a
zacskót.

Amaz megtorpant, de nem nézett rá, hanem valamerre ol-
dalt, lefelé.

— Cukor! Cukor! — kiáltotta a katona szinte már bosszan-
kodva. De egyszerre úgy elhallgatott, száját is nyitva felelte.
Arcán egy árny szaladt át, hátralépett, válláról lekapta a gép-
pisztolyt.

— Sztoj!

A gyerek anyja ekkor futott ki a kapu alól: csak egy taka-
rót terített magára, haja röpködött a hideg szélben. Szó nélkül
kikapta csecsemőjét a német kezéből, magához szoritotta — a
kicsi sírt, tehát élt — és már rohant is vissza a házba, nem
törődve a bámész tekintetekkel.

Nem mindennapi jelenet volt, amikor a nyurgu SS-őrmes-
terről sorra leszedték a női ruhákat s lassanként újra előtűnt
tarka uniformisa. A ház lakói kitérültek az utcára, köréjük gyűl-
tek, nézték a fickót, aki aggodalmasan pislogott, megpróbált vi-
gyorogni, vállát vonogatta, mintha csak egy tréfát csinált volna.

— Nézd csak, hogy lesz megint farkas a bárányból!

— Legalább jól pofon kellene verni!

— Lődd agyon! — bűzította a katonát Ritterné és rögtön
mutatta is: — Piff-puff, így kell az ilyet elintézni.

— Nem szabad... — morogta a géppisztolyos; fegyverével
arrébb tessékelte a németet. — Plenni. Hadifogoly...

Az SS-t aztán el is vezették, a szovjet katonát azonban
közrefogták a lakók, a férfiak dohánnyal, cigarettával kínálták,
az asszonyok a hátát veregették, valakitől még egy csókot is ka-
pott a homlokára.

— Jó fiú ez! Hallod, koma? Ruszki! Tehozzad beszélünk! —
mutogattak kézzel-lábbal. Az orosz csak állt, pislogott szaporán
és az arca még jobban kivörösödött. Pintér Elemérné is oda-
ment hozzá, végre elmondhatta valakinek a rég őrzött szavakat:
— Vi nye golodeny? Nye hátyityeli unász uzsinátyu?

A katona nevetett és a fejét rázta: nem, nem mehet el va-
csorára. — Germanci! — mondta és a fegyverére ütött, hogy har-
colnia kell.

Pokrócba csavarva ekkor hozták ki a házból a négy elesett
katona holttestét.



Ősi ellenségünk és BARÁTUNK a TŰZ

III.

Tűzvédelem az ókorban

Az ősember a tűzvesz ellen csak — futással védekezhetett. Egyedül lábál gyorsaságában és izmaiban bízhatott, hogy megmenekül a halálos lángnyelvek elől. Amikor primitív kunyhója vagy házikója meggyulladt: a tűzveszedelem közelségéből el kellett menekülnie. Ami a lángok martaléka lett, az elpusztult anélkül, hogy oltásra vagy védekezésre gondolhatott volna. A mentést egyébként már azért sem kísérelte meg, mert az építéshez szükséges nyersanyag kéznél volt, és ha tövig le is égett a kunyhó vagy a ház, könnyűszerrel felépíthette. A helyzet akkor változik meg, espedig lényegesen, amikor az emberek településeket építenek, szóval: amikor a házak ezeken a településeken egymás közelségébe kerülnek. Ha tűz ütött ki, nemcsak egyetlen ház forgott veszélyben, hanem a

környező házak is. Természetes, hogy ekkor már fellépett az emberi szolidaritás is — amely nem volt egyéb, mint nemesebb formába öltözött önzés — és akkor már a szomszédok is segítettek eloltani a tüzet, hogy ne terjedjen tovább. A szomszédok ugyanis — saját házaikat igyekeztek védelmezni a tűz terjedése ellen.

Ez az oltás azonban még elképzelhetetlenül terhes munka volt, elsősorban a vízszerezés rendkívül nehézségei miatt. Egyetlen tűzoltó-szer állott rendelkezésükre: a vízestajt. A vízestajtokba a víz szállítása hosszadalmas és nehéz munka volt és a már tobozó tüzet a nagy hőség miatt majdnem lehetetlen volt megközelíteni. A tűz továbbterjedését tehát a környező házak gyors lebontásával igyekeztek megakadályozni.

Az első tűzfecskenőt Kteozitos találta fel Alexandriában i. e. 250-ben. Sajnos erre vonatkozó feljegyzései az alexandriai könyvtár égésénél — i. e. 48-ban — megsemmisültek. De

fennmaradt Vitruv mechanikus leírása, a szerint csupán a szivattyú elmélete nyert dást, amit azonban a gyakorlatban felhasználni nem voltak képesek.

Megelőző tűzrendészet az ókorban

Annak, amit ma „megelőző tűzrendészetnek” nevezünk, első szinte tudatalatti jelei ókori építkezési szabályokban találjuk. És bár nyomait se találjuk meg annak, ezeket rendeleti úton a gyakorlatba átültetni, mégis beszámolhatunk bizonyos tündélmű intézkedéseiről, amelyek már ebből a korból érvényesültek. A rómaiak ilyen természetű intézkedéseiről már írásbeli dokumentumaink is vannak (ezekről később olvassunk).

A perzsaák kitérő anyagokból készített csodálatos építményeiket. A belső építkezések és a nagyszerű tetőszerkezetek jó véde nyújtottak a tűz ellen.

A görög lakóházak viszont tágas utcák épültek. Nagy, nyitott tornácok közepén a ház udvara s az emeleten csupán a me helyiségek voltak. A lapos tetőzet szintén védelem volt a tűz ellen. Érthető tehát, hogy a görög történetírás — kivéve a hábtűzeseteket — semmiféle nagyobb arápusztító tűzveszedelemről nem számol be.

Rómában — a császárság idején — felmérésekben megszaporodott a magánépítések száma. Augustus császár éppen ezért építkezési rendeletet bocsátott ki, amely bályozta az utcák szélességét, valamint a ház közötti feltétlenül szükséges szabad területet, nemkülönben azoknak a házaknak a gasságát, amelyek mindkét oldalán beépítetnek épültek. A rendelet ezt a magasságot 70 római lábban állapította meg, amit Traianus császár 60 lábba — körülbelül 17 és fél méterre — csökkentett.

Az első szervezett tűzoltóság

A római tűzvédelmi intézkedések sokkal hatályosabbak voltak, mint a többi város. Róma városának különleges okai voltak, hogy szervezett védekezést a tűzveszedelem ellen. Régi városrészeit minden terv nélkül teljesen szabálytalanul épültek. Ezekben szűk, görbe-görbe utcákban számtalan emeletes ház is volt, s ezek a magas házak legzsinédyletőzettel rendelkeztek, ami fokozta a tűzveszélyt.

Augustus császár idejében még külön tűzoltó szervezet nem volt, de a tűzoltókat a város általános biztonsági szolgálatával viselők járták el. Ez a biztonsági szolgálat 7000 emberből állott. 49. centurióra (század) osztott, s minden centurióhoz egy szivattyú-számos vízherdó és kúrtós volt beosztva. Szerelésük szivattyú (a trieri ásatásoknál szivó-nyomó szivattyút is találtak, de emelkötőjáról és feltalálójáról semmi feljegyzés sincsen), vödörök, létrák és rudak. Használt az úgynevezett tűzpokrócokat is, amely nedves állapotban ráborították a tűz közelebe lévő faszékre, így védtek meg a tüzeleket, ezzel megakadályozták a tűz továbbterjedését.

Bár Róma vízellátása és vízvezetékének egész világon egyedülálló volt, ezt a mérési és technikai mesterművet mégsem lehetett tűzoltás szolgálatába állítani, mert nem voltak tömlők. Magyarul: még nem találták a tömlőt. Róma tűzoltói tehát hiába rendelkeztek páratlan vízvezetékkel, azok tartalmát mégis ügyszólván „cseppenként” kényszerítették a tűz színhelyére szállítani, miért is a tűz esetén teljesen tehetetlenek voltak.

Meg kell jegyeznünk még, hogy akkor elég közel van a tömlő feltalálásának ideje. Apollodor, római építőmester már a vízben szegény helyiségeknek, hogy a beleket kössenek egy vízzel telt bőrszakután nyomják össze a bőrszakot, amikövetkezőben a bőrszakban összegyűjtött vizet — a beleken keresztül — a tűzfészek felé nyúlhat.

A római birodalom tartományjaiban az államozó légioi hivatása és kötelessége a tűzoltás. Ezek a légioi azonban — ifjú, nius római történetíró szerint — semmiféle tűzoltószervezettel nem rendelkeztek, s csak feladatuk volt a tűzoltás, de ezt a korból ügyszólván alig valósították meg.

Nyilvánvaló mindebből, hogy a császári manák, tehát az udvar és a főrangúak májának tűzbiztonsága volt a fontos. agyonanyagotott és kiuzsorázott tartományok élet- és vagyonbiztonságával nem voltak. Ezért nem gondoskodtak ott is legelőly tűzvédelemről, mint a császári udvarpaloták fényűző lakásai és vagyontérségáig érdekében.

(Folytatása következő számunkban.)

Hogyan segíti a haladó film a tűzoltóság munkáját?

A MŰVÉSZETEK KÖZÜL SZÁMUNKRA LEGPONTOSABB A FILM — mondotta Lenin elvtárs. Lenin zseniális tanítása alapján pártunk felismerte a film rendkívül fontos politikai nevelő hatását és azt a művészi eszközt, mely a dolgozók érdeklődését a legnagyobb mértékben leköti. A film ma már hazánkban is eljut a legkisebb falvakba, s az év minden szakában barátja, tanítója és szórakoztatója a dolgozóknak.

Ha visszatekintünk a háború előtti magyar filmgyártásra, megállapíthatjuk, hogy az akkori filmek politikailag károsak voltak. Elterelték a dolgozók figyelmét a legfontosabb problémák megoldásáról, s emellett nem a dolgozóknak és nem a dolgozókról szóltak, és hiányzott belőlük a számunkra oly fontos kellék, az egészséges, derűs szórakoztatás.

A filmek szakmailag semmit sem nyújtottak számunkra. A tűzoltók abban az időben kizárólag néhány híradóban szerepeltek, melyek — a kapitalizmusra oly jellemző — tűzvédeket mutattak be. Ezek vetítése persze nem a tűzveszedelem leküzdése, hanem kizárólag szenzációhajszás végett történt. Mindezekből megállapítható, hogy az említett filmek sem politikailag, sem szakmailag, sem szórakoztatás szempontjából nem voltak megfelelőek a tűzoltóság részére.

A FELSZABADULÁS UTÁN EZEN A TEREZEN IS DÜNTŐEN MEGVÁLTOZOTT A HELYZET. Fejlődő filmgyártásunk sokat tanult az élenjáró szovjet filmművészetől, és ma

már kiváló magyar filmek kerülnek filmszínházaink műsorára. De láthatjuk a legkiválóbb szovjet, népi demokratikus és haladó nyugati filmeket is.

E filmek közös tulajdonsága, hogy politikai és szakmai látókörünket szélesítik, kiválóan szórakoztatnak, derűs kedvre hangolnak, s mindenképpen alkalmasak arra, hogy tudásunkat, műveltségünket és életkedvünket fokozzák.

A haladó filmek számos esetben bemutatják a részünkre oly fontos bátorság, helytállás és fegyelm kiemelkedő példáit. E kiváló tulajdonságokkal különösen a szovjet filmalkotásokban ismerkedtünk meg. Ki ne emlékezne azokra a filmekre, melyek a hős szovjet katonák cselkedetét tárják eléünk — mint például a Tamasadás 6,25-kor, a Berlin eleste, a Nappalok és éjszakák — és számos más filmre, melyek mind a férfias bátorság, az igazi hazaszeretet példáit tárják.

A közel múltban rendezett Szovjet Film Ünnepeknél átütő sikert ért el az Őrs a hegyekben című, színes, magyarra szinkronizált film, melyben egy bátor szovjet határőrsapat tagjaival ismerkedtünk meg, akik hősiességükben megmutatták magukat az ellenséges kémeket.

SZÁMOS SZOVJET FILMBEN TALÁLKOZHATUNK AZ IGAZI KOMMUNISTA HELYTÁLLÁS MEGKAPÓ PÉLDÁIVAL. Ilyen Merezjev repülő-főhadnagy alakja az Egy igaz ember című filmben. A film a valóság életből merítette témáját: Merezjev

főhadnagy háborús sérülést szenved, melynek következtében mindkét lábát amputálják. Súlyos rokkaantsága ellenére is újított frontszolgálatra jelentkezik és repülőgéppel sorozatos hőstetteket hajthat végre.

Ugyancsak a Szovjet Film Ünnepeknél látható a Barátok becsület című színes, szovjet filmet, melynek története egy szovjet katonai iskolán játszódik. A film megmutatja, hogy a szovjet emberek milyen szép eredményeket érnek el fegyelmességükkel, magatartásukkal, amely fontos kelléke minden katonai alakulatnak.

IGEN LÉNYEGES MEGEMLÍTENÜNK, HOGY A HALADÓ FILMEK SZÁMOS ESETBEN A TŰZOLTÓSÁG SZAKMAI PROBLÉMÁIVAL IS FOGLALKOZNAK. Ilyen pl. a Róma, 11 óra című olasz film, melyben egy épület beomlása alkalmával szemtanúi vagyunk a tűzoltóság műszaki mentési munkálatainak. A tűzoltók a lépcsőház beomlása után bátran végzik az életmentést. Érdekes megfigyelni, hogy a munkát szakszerűen felülről kezdik, kétoldalt hatolnak be az épületbe és mindenütt egyszerre fognak a mentéshez.

A Város a tengeren című színes, szovjet filmalkotás nagyszerű felvételekben bővelkedik. Többek között láthatjuk a társadalmi tűzoltóság munkáját, amikor az égő olajat oltják.

Találkozunk olyan filmekkel is, melyekben a tűzoltóság negatív feladatokat végez. Ilyen például az Eltűnt falu című német film, melynek története Nyugat-Németországban játszódik. Itt a tűzoltók vízsugárral kergetik szét a tüntető dolgozókat.

Az említettekben csak néhány példát ismertetünk, melyek világosan igazolják, hogy a tűzoltók számára nemcsak a műveltség és szórakozás, de szakmai szempontokból is nélkülözhetetlen a filmek tanulmányozása. Nézzünk meg tehát minél több filmet, és a szórakozás mellett használjuk fel a látottakat gyakorlati munkánkban is!



Jelenet a „Róma 11 óra” c. filmből.

TÜZOLTÓ-S P O R T

-feladataink 1954-ben

etünk az 1953-as évben az ozgalm terén igen eredményt végzett. Különösen Eger, Komárom, Győr, m, Somogy és Hajdu megyeink. De nem ülhetünk babérain, az új év, az új feladatokat rónak ránk en az évben is a legeredbben akarunk szerepelni a szervek között, akkor már eg kell kezdeni a felkészü-

badtéri pályákat — a ked-i időjárás ellenére — már ban benépesítették a ver-riolók. De sokan vannak, akik még csak az idén nek megismerkedni a rend-sportolással és sokan, akik kóstoltak bele a sportolás e, és az idén még foko-an kívánnak bekapcsolódni sekbe. Tervünk egy évre szól, és jelenti, hogy az év minden

ötödik helyen végeztek. A most végetért városi röplabda terem-bajnokságban pedig a miskolci Dózsa röplabdacsapata megnyerte Miskolc város bajnokságát. A mérkőzéseken kiemelkedő teljesítményt nyújtott Divinyi István tü. örv. elvtárs, akinek hatalmas leütéseit az ellen-fél aig tudta hátrítani. A bajnok-ság megnyerése hatalmas lendületet ad a szakosztály további szereplé-séhez.

A röplabda szakosztály mellett tüzoltó elvtársaink részt vesznek az asztalitenisz és labdarugó szak-osztályok munkájában is. Az asztaliteniszbajnokságok már folynak és az áprilisban meginduló labda-rugó- valamint szabadtéri röplab-damérkőzésekre nagy lelkesedéssel készülnek miskolci elvtársaink.

Pápa

A pápai tüzrendészeti alosztály OTE-tagozata március hónapban röplabda-, sakk- és asztaliteniszver-senyt rendezett. A jólsikerült ver-

túzóító egységeinek csapataival vi-vott barátságos mérkőzéseken fej-leszti tudását.

Nagykanizsa

A nagykanizsai Dózsa sportkör-ben a fegyveres testületek tagjai mintaszerű együttműködést fejte-nek ki. A jó kollektív szellem eredményeként tüzoltó elvtársaink nemcsak a vezetőség munkájában vesznek részt, hanem a szakosztá-lyok sportéletében is.

Labdarugó-, férfi és női röplab-dacsapatuk a megyei, illetve vá-rosi bajnokságban vesz részt. Ed-digi eredményeik: labdarugásban a nagykanizsai Lokomotív— nagy-kanizsai Dózsa mérkőzés eredmé-nye 2:6, a zalaegerszegi Lokomotív és nagykanizsai Dózsa mérkőzés eredménye 0:0. Férfi röplabdásai a nagykanizsai Lokomotívól 32:24 arányban kaptak ki, míg női röp-labdacsapatuk a nagykanizsai Lo-

Budapest

KEREKPAR

A március végén lebonyolított „Osztapenko“ vándordíjas versenyt a Bp. Dózsa csapata ezúttal is megnyerte immár harmadszor, s így végleg birtokába került a vándordíj. A győztes csapat minden egyes tagja — Ötvös, Sere és Kis-Dala — tüzoltó.

RÖPLABDA

A Budapesti Tüzrendészeti Osz-tály sportirodája az aleggységek részére kiírta az 1954. évi röplabda-bajnokságot. A bajnokság a ta-valyitól eltérően kétfordulós lesz és előreláthatóan április 18-án in-dul.

LABDARUGÁS

A 16-os számú Dózsa sportkör labdarugócsapatai és megkezdtek a bajnoki idényt. A rajt csak a tartalékcapatnak sikerült jól, az első csapat játéka nagyon meg-látszott még az idényi eleje.

Első mérkőzésükön a Kohó- és Gépipari Minisztérium csapatától 3:0 arányban vereséget szenvedett. A tartalékcapat viszont 5:2 arány-ban győzött a Kohó- és Gépipari Minisztérium tartalékcapata ellen. Második mérkőzésén a 16-os szá-mú Dózsa I.—Bp. Porcelán I. mér-kőzés eredménye 4:1. A 16-os szá-mú Dózsa II.—Bp. Porcelán II. 6:1. A csapatmunkában bizonyos fokú javulás mutatkozott, de já-tékosan a győzelem ellenére sem nyújtottak meg kielégítő játékok. Harmadik mérkőzésén a Danu-va I. és Danuvia II. ellen játszot-tak csapataik. Danuvia I.—16-os számú Dózsa I. 1:2, Danuvia II.—16-os számú Dózsa II. 1:4.

A mérkőzésen a Dózsa balszélsője — Németh — sportszerűtlenül viselkedett, majd ezt súlyosbította az-zal, hogy minősíthetetlenül szid-almazta a partjelzőt. A játékvezető ezért Némethet jogosan kiállította. Labdarugóink fegyelmetelisége kör-ül ügylátszik bajok vannak. Né-methéhez hasonló viselkedés nem méltó testületünk tagjaihoz. A szak-osztály vezetői fordítsanak na-gyobb gondot a nevelés kérdé-seire.

A IX. KERÜLETI ALOSZTÁLYON

szolgálatot teljesítő tüzoltó elvtár-saink nemcsak az aktív sportmun-kából veszik ki részüket, hanem jó szakmai munkájukkal hozzájárulnak sportlétesítményeink kar-bantartásához is. Ennek bizonyítéka az, hogy a labdarugóbajnok-ság megnyitása előtt, mikor a pá-lyákat még hó és víz borította, a IX. kerületi tüzoltók a Magasépi-tő Vállalat dolgozóival vállvetve a Kínizsi pályáról 2 nap alatt közel egy millió liter vizet szivattyúz-tak le.



Miskolci alosztály tüzoltóinak és a megyei Dózsa röplabdacsapatának közös fotója.



A pápai tüzoltók a pályán gyakorolják az új sportévet.

őre, hónapjára esik MHK-dat. Április elején kezdőd-jelentkezések. A szervező, osító munkának már folya-kell lennie mindenütt! setleg késés lenne, igyekez-pótolni a mulasztottakat. kell kezdeni a próbákra válo-ilest is! Tüzoltó elvtársaink enek abba a hibába, hogy nélkül vágjanak neki a pró- . A cél végeredményben az, felkészülési időszakban az, i keresztlül szeretessük lvtársainkkal a rendszeres ist.

túzóító egységek, melyek-ületén Dózsa sportkör mű-vegyék fel az összekötötést tkör elnökségével. Idén az róbázások a Dózsa sportkör-belül történnek, éppen ezért kör edzőt, pályát és minden -gítséget megad a próbázá-

senyen — melynek egyetlen hi-ányossága az volt, hogy a megyé-ből kevesen neveztek és a nevezettek közül sem indult mindenki — a sakk-csapatversenyt a pápai I. szá-mú ős csapata (Németh, Nagy, Musics és Molnár) nyerte meg. Az asztaliteniszviadalon a pápai alosztá-ly csapata (Gyenesé, Nagy, Döb-rönte, Eognár) diadalmaskodott. A röplabdamerkőzésen a ősrs kom-binált csapata (Varga, Orbán, Csi-madia, Papp és Bognár) győzött. A sportszerű keretek között lezaj-lott versenyek győztesei érdemjáz-zásban részesültek.

Pápai elvtársaink tervbe vették a meglévő szakosztályok mellett a labdarugó és atlétikai szakosztály megszervezését is. A párt III. Kon-gresszusának tiszteletére sportnapot rendeznek, melyre a vesprémi és győri egységeket is meghívják sakk-, röplabda- és asztalitenisz-mérkőzésekre.

Diósgyőr

A diósgyőri vasgyár OTE-tago-zatának kezdeményezésére a nagy-létszámú egységen is megindult a sportélet. Egyelőre csak röplabda és asztalitenisz szakosztály műkö-dik, de szervezik már a labdarugó-csapatot is.

A Dózsa megyei asztaliteniszba-jnokságára beneveztek csapatukat, melynek tagjai szorgalmas edzéssel készülnek a versenyekre.

Röplabdacsapatuk a helyi üzemi csapatokkal, valamint a környék

komotívot 42:24 arányban győz-te le.

Kecskemét

Kecskeméten tüzoltó elvtársaink a röplabdásport fejlesztését tűzték ki célul. A tavalyi városi bajnok-ságban harmadik helyen végzett a röplabdacsapatuk, míg a téli Béke Kupa mérkőzéseken második hely-yezést ért el.

Tüzoltó elvtársaink saját pályá-vál rendezkeznek a laktanyán be-lül. Ezt a pályát társadalmi mun-kával maguk építették és állandó, szorgalmas javítással kitünően kar-bantartják.



A 16. sz. Dózsa labdarugócsapatának jólsikerült, érdekes tálmadása

Miskolc

lc területén tüzoltó elvtár-nagy kedvvel foglalkoznak a különböző ágaival. Kedvenc k a röplabda. A miskolci röplabdacsapatának zömét játékosok alkotják. A szak-mindössze három hónapos tekint vissza, de máris ki-eredményeket értek el. A téli terem-bajnokságban az

Hősies munkáért — elvtársi köszönet

Hozzászólás

A „Dumantus Napló” c. napilapban az alábbi hír jelent meg a komlói alosztály politikai nevelője Lajos Ferenc t. örm. és az üzembem szolgálatot teljesítő Laboda József örm. elvtársak tüzesetnél tanúsított magatartásáról:

— Február 9-én az I. üzem egy újonnan előkészített fejtésében füstöt észleltek. Az üzemvezetőség azonnal utasítást adott a tűzoltás előkészületeire. Ekkor a munkánál különösen Lajos Ferenc t. örm. és Laboda József örm. tűzoltó elvtár-

sak tüntek ki. Mindketten önként jelentkeztek és fáradságot nem ismerve küzdöttek, hogy velünk együtt mentseék az új frontfejtést, 250 méteres tömlővel siettek segítségünkre, rövid idő alatt elvégezték a szerelést és megindulhatott a mentés.

Lajos Ferenc és Laboda József elvtársaknak a pártajtón keresztül szeretnők megköszönni munkájukat és azt, hogy vállalva küzdöttek velünk azért, hogy minél

több szemet adhasunk népgazdaságunknak.

Komlói Szénbányászati Tröszt I. üzemének dolgozói.

A fenti hírt azért közöljük ilyen későn, mert azt Bleszty János t. szds. Baranya megyei osztályparancsnok elvtárs csak március 8-án küldte meg szerkesztőségünknek. Ezzel kapcsolatban felkérjük levelezőinket, hogy a területükön történő eseményekről azonnal értesítsék szerkesztőségünket.

Kultúrhírek

Az elmúlt hetekben több levelezőnk számolt be az állami és közbéi tűzoltóságok kultúrcsoportjainak eredményes munkájáról.

— A Borsod megyei osztályparancsnokság és a sajjóabonyi alosztály kultúr és tánc csoportja — írja Kiss György József t. örm. elvtárs — március 6-án jólsikerült előadást rendezett a honvédség és a BM alá tartozó szervek tagjai részére a társhatóságok közötti kapcsolat további elmélyítése érdekében.

★

— A Budapesti Tűzrendészeti Osztályparancsnoksághoz tartozó 10-es önálló örs tagjai nemrég alakították meg az OTE-tagozatot és első ténykedésükként március 27-én táncmulatsággal egybekötött ismerkedési estet rendeztek az üzem társadalmi tűzoltósága és tűzfelölősei között — számol be levelében Csuba Ferenc t. örm. elvtárs.

★

— A Diósgyőri alosztály kultúr-csoportja a községi tűzoltóságok toborzásánál minden alkalommal tűzoltójellegű műsorral szórakoztatta a falusi dolgozókat. E terén elért eredményekben nagy szerepük volt a kultúr és tánc csoport tagjainak. A tánc csoport azonban nem szerepelhet minden esetben eredményesen, mert az OTE-től ka-

pott női és férfi táncsizmák kis-méretűek és elvtársaink nem tudják használni azokat. Ezért nem szerepel pl. a tánc csoport az április 4-i előadásukon sem! — írja többek között levelezőnk, Asztalos Károly örm. elvtárs, a diósgyőryasgyári alosztályról.

★

Visznek község önkéntes tűzoltóságának kultúrmunkájáról számolt be Törő István t. alhdgy. elvtárs, egri levelezőnk. A viszneki elvtársak a „Csikós” c. színművet mutatták be nagy sikerrel. A rendezést Ágoos István tanító végezte, a díszleteket pedig — feleségével együtt — Kozma Károly tanító elvtárs festette. A női szerepeket a DISZ leánytagjai alakították. A sikerült előadást 3.000 dolgozó jutalmazta lelkes tapssal. Az előadás bevételéből a csapat tagjai részére tűzoltóruhát is vásároltak.

A megyében Visznen kívül Gyöngyöstarján, Gyöngyössolymos, Hevesaranyos és még számos más községben is hasonló eredménnyel működik a tűzoltó kultúr-csoport.

★

— A tétzserdahelyi dőlészív önkéntes tűzoltóság kultúr-csoportja hathatós segítséget nyújtott a közbéi tűzoltóságok toborzásában Bucsuta, Dóbrin, Kiscsehi és Pusztalamagyaród községeknek kultúrelő-

adások rendezésével — írja letényei levelezőnk, Miskovits László t. örm. elvtárs. A járás területén a tétzserdahelyi elvtársakhoz hasonlóan fejlődést mutat a kultúrelét a becsehelyi, szentmargitfalvai és más községi tűzoltóságoknál is.

★

„Egy jólsikerült hangversenyről” címmel számol be az „Új Kunság” az Állami Tűzoltóság Központi Zenekara esztrádrészlegének második turkevei szerepléséről.

A hangverseny alatt dolgozóink örömmel állapították meg — hangsúlyozza az „Új Kunság” — hogy az együttes most is beváltotta a hozzá fűzött reményeket. Szép muzsikájával egyaránt kedveskedett a komoly és könnyű zene kedvelőinek.

★

A „Petőfi” Tűzoltótisztképző Iskola március 13-án a BM. dolgozói részére zártkörű kultúrműsorral egybekötött táncmulatságot rendezett. Nagy sikert aratott az iskola törzscsoport, valamint a Budapesti Főosztály Forgalmirányító Alosztályának női tánc csoportja. Hatalmas tapsviharral jutalmazta a közbéi Darvas Éva előadóművésznő nagyszerű szereplését. A kitűnően sikerült előadás után jó hangulatban szórakoztak elvtársaink.



Tűzoltós néptáncok bemutatása az aratott sikert a Tiszvárdarvasi és a Tiszvártöltés Iskola közös tánc csoportja.

Nyiregyházi levelezőnk, József t. örm. elvtárs gyar tűzoltó” márciusi számában megjelent „Hegesztő és f készületek és azok tűzv c. szakmai cikk lángheng foglalkozó részével kapcs a következő kérdést intézt készítőseinkhez.

— Szeretném tudni, hogy művezeték miért nem használ acetilengáz vezetékes? korlatban ugyanis minde használják. Milyen vezeték mazható helyette?

Peredy alezredes elvtárs — írja — az alábbi választ kérdesre:

— A gumivezeték használata a tartályok alkalomra vonatkozik. Ilyen helyen tömítet vascsövek használata a tilalom azzal indokolható, hogy az acétillég megégy az falán néhány r gáz átszivárogo. A lángher né erre a célra készítek — leges eljárással.

Salamon elvtárs ezenk „Építéstan” c. könyv 137. a termelőszövetkezetek, álladások és gépállomások vinal létesítésével foglalkozó gal kapcsolatban a következőket tette:

— A könyv 137. oldalán kezdésben foglaltakkal ne egyet. A könyv szerint ug I. csoportba sorolt gazdaságoknál 100 m²-es, a II. csoportba sorolt gazdaságoknál 150 m²-es víztároló medensítéséről kell gondoskodni riegállapítás helytelen. 367.300/1951 BM. számú renfejezetének 8 §. (1) bekegdaságokat a földterületgától függően három csoportba: I. csoport 10.000 holól, II. csoport 5—10.000 III. csoport 5.000 holdon alfeltételezhető, hogy a leggdaságok részére a felsotároló medencék közül a bet kell biztosítani.

T. Fodor József örgy. — a könyv szerzője — elvtárs észrevételének helyben hagyta. A könyvbüntetett víztároló medenságának meghatározása a helytelen és azt fordított ségben kell értelmezni, v I. csoporthoz tartozó gannál 150 m²-es, a II. csoportnál 100 m²-es, a III. csoportnál 50 m²-es víztároló medensítéséről kell gondoskodni.

Helyesbítés

Múlt havi számunkban bünk arról, hogy a köbámix-gyár üzemi tűzoltóság dalmi munkával laktanyát s e munkával jelentős össkarított meg. Az összeget foilytat 500.000 Ft-ként. A helyes összeg 50.000.—

Példamutató magatartás

Ferenc tüz. elvtárs a kis-
alosztályon teljesít szol-
Március 7-én, vasárnap
os volt és este 9 óra kö-
hazafelé tartott, amikor
hogy az egyik ház pad-
st szivárog. Egy pillána-
késlekedett, hanem azon-
vívéshez látott. Felkeltette
t, és felhajtotta a padlás-
sűrű tüst gomolygott és
tetőgerenda erősen izzott.
vtárs megállapította, hogy
kéménybe épített geren-
szekett és a háziak se-
elöltotta a gerendát s
ezer forintos tűzkárt elő-

Sándor tüz. elvtárs jó munkájá-
val hozzájárult ahhoz, hogy a dol-
gozók között még jobban elmélyít-
se a tűzoltóság megbecsülését és
népszerűsítését, azonban a példa-
mutató magatartásról Kapta alez-
redes elvtárs Bács-Kiskun megye
osztályparancsnoka — mint a me-
gye gazdája — még március 19-én
sem értesült, ami feltételezi, hogy
Tóth Bertalan tüz. fhdgy. alosz-
tályparancsnok elvtárs az esemény-
ről nem tett jelentést az osztály-
parancsnokságnak. Ez pedig komoly
hiba, mert az ilyen példamutató
magatartást tanúsító elvtársakat
feltétlenül dicséretben kell részesí-
teni.

közlemények

Jogsegélynyújtás

lk az elvtársakat, hogy
nk titkárságánál a jog-
nyújtás naponta 11—19. szom-
—16 óra között történik.

Pályázati értékelés

g az Orosz Tűzoltó Egyesület
a „Magyar Tűzoltó” febn-
mában pályázatot hirdetett
s életét és munkáját be-
jelentekre és versekre. A
kat az OTE titkársága —
minisztérium Tűzrendészeti
okság és a Magyar Írószö-
gájának bevonásával — ér-
5 pályázat érkezett. Ebből
39 vers és 1 csasztuska-
művek közül a következők
díjazt:

TEK:
„Bajtársiasan”. Irta Pálfi
tű. fhdgy.
„Tilos a dohányzás”. Irta
ajnos tű. tű. alhdgy.
„Mégis csak szűkség van
ra”. Irta Danyi József köz-
tőparancsnok, Gomba.

„Gyufa Gyuri kalandjai”.
tácás Béla tű. főrm.
„Szeretnék vonulós lenni”.
ga Ottó tű. fhdgy.
„Tűzoltó”. Irta Száraz
tőrm.

ertes pályázatok írói közül
vtárs igen tehetségesnek
k, ezért a Magyar Írószö-
ekkel az elvtársakkal a jö-
gialkogni kíván és minden
st igyekszik megadni to-
lódésükhöz.

ázásokat egyes elvtársak
gésen küldtek és címet
k, ezért ezeket az elvtár-
OTE titkársága nem tudja
al az eredményről. Ilyen pá-
a következők: „Bátor em-
zentívánéji ébredés”, „Pat-

„Az álarc lehull” és
„Vándor” című jelenetek, va-
a „Dal a tűzoltóbecsület-
fűzoltóbecsület”, Gyözelmek
és a „Jól dolgozz” című

A felsorolt pályázatok írói
küldték meg pontos című
OTE titkárságának.

ekelő bizottság mind a je-
s, mind a verseket — az el-

„Magyar Tűzoltó”

Magyar tűzoltóság folyóirata.
nti a szerkesztőbizottság.

Felelős szerkesztő:
Pálfi Adorján

tűzoltó főhadnagy.

Címadó: Jogi és Államigazga-
lv- és Folyóiratkiadó igaz-
gatója.

Szerkesztőség:
Bajcsy Zsilinszky-út 7.

Telefon: 427—341.

Kiadóhivatal:
V. Szemere-u. 10.

Telefon: 120—243.
bev. számla: 100.905.

nyomtatás Nyomda, Budapest.
elölés: Poroszká L.

Ezen belügyminiszteri intézkedés
lehetővé teszi, hogy a dolgozók
szolgálati idejük letelte után is fel-
kereshessék jogügyi csoportunkat.

só három díj értékelésén kívül —
osztályonként csoportosította. A
II. osztályba sorolt jelenetek és
versek íróit az OTE titkársága
pénz-, illetve könyvjutalomban ré-
szesítette. A III. osztályba sorolt
pályázatok nem érték el a megte-
lelő színvonalat, ezért ezeknek
íróit az OTE titkársága értesítette
és megadta a szempontokat további
fejődésükhöz. A pályázatok értéke-
lése után érkezett be „A tűzoltó-
k” című vers, melyet az OTE
titkárság elbírált és megállapította,
hogy igen értékesen fel tudja hasz-
nálni a kiadandó „Műsorfüzet”
anyagához. A vers írójá 400 Ft
penzjutalomban részesült.

A tűzoltóság területén ez volt az
első nagyobb szabású irodalmi pá-
lyázat, amelynek igen nagy jelen-
tősége van, mivel a pályázatok ál-
talanában a tűzoltószolgálat és hi-
vatásának foglalkoznak, ami nagy
mértékben elősegíti a tűzrendészeti
propagandamunka megjavítását. Ez
a megmozdulás azonban nem lehet
kampányszerű. Eppen ezért ezúton
is felhívjuk a tűzoltó elvtársakat
és minden dolgozót, hogy írjanak
ezúton is hasonló témájú jelenet-
eket és verseket, amelyek a tűz-
oltóság életével és feladataival
foglalkoznak. Jelenleg főként a me-
zőgazdasági termények tűzvédelmé-
vel kapcsolatos irodalmi alkotások
jólészterűek. Az írásműveket az OTE
titkársága (Budapest VI., Bajcsy-
Zsilinszky út 7.) címére kell meg-
küldeni.

A beküldött írásműveket az OTE
titkársága a beérkezés sorrendjé-
ben értékelt és megfelelően jutal-
mazza.

ORSZÁGOS TŰZOLTÓ EGYESÜLET TITKÁRSÁGA.

S A K K

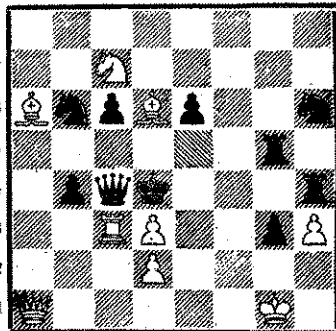

a b c d e f g h
Matt kettő lépésben.
Megfejtési határidő: április 25.
Megfejtése 3 pont.
Legközelebbi számunkban közöl-
jük a verseny állását.



A „Rocsó” — mint készenléti szer

Lapunk legutóbbi számában rövid
írást közöltünk a tavaszi árvíz ve-
szélyeiről és arról, hogy a tűzoltó-
ság milyen mentési munkálatokat
tud ilyen esetben végezni. Megem-
lítettük, hogy a rohamcsónakok —
vagy ahogy általában nevezik: a
rocsók — szinte nélkülözhetetlen
eszközei a mentésnek. Elvtársaink
közül bizonyára sokan nem tudják,
hogy több, különösen folyómenti
egységünknel mint készenléti szer
áll szolgálatban a „Rocsó”.

A csónakot targoncán lehet von-
tatni az árvíz sújtotta vidékig, ahol
a vízre helyezik. Súlya nem szá-
mottevő, hiszen a csónaktest alu-
miniumból készült. A vízre helye-
zett csónakra szerelik fel a motort,
amely a csónak hátsó részén fog-
lal helyet.

A rohamcsónakkal a vízen gyor-
san és biztonságosan lehet közle-
kedni, s igen alkalmas eszköz az
élet- és vagyonmentésre.

Keresztrejtvényünk

VIZSZINTES SOROK:

- Ezt kell most minden tűz-
oltónak elsősorban szem előtt tar-
tani. 8. Van ilyen rádió is. 9. Ker-
ti munkát végez. 10. Két szó: ker-
get és kereskedelmi műszo (latinul:
-tól, től). 11. Függleleges 1., de a
középső betű nélkül. 12. Magyar
Ábrahám. 13. A vízszintes 1.-gyel
kapcsolatban igen fontos tenni-
valónk. 14. Nőt is, férfit is hívnek
így (vissza). 15. A kubikos, mielőtt
ásni kezd... a tenyerére. 17. ÉBŐ.
19. A királyi széket. 21. De süvít
a ma. 23. Egyforma magánhang-
zók (az elsón ékezet). 24. Tova. 25.
DAEF. 26. Egyforma mássalhang-
zók. 27. Versenyben „leértékelem”.
30. Ideg betűi keverve. 31. Léte-
zett. 33. Nép (névelővel). 35. Ne a
fejemre! 37. Híres magyar költő.
38. Állatmeséiről híres ógörög író
(fonetikusan). 40. Azonos magán-
hangzók. 41. Van ilyen jog is. 44.
Azonos magánhangzók (az elsón
ékezet). 44. Leráz (csónkán). 45. Na-
gyon röviden. 48. Magánhangzók
nélküli által. 49. Ügydarabunk. 50.
Keresztül. 52. Azonos mássalhang-
zók.

FÜGGŐLEGES SOROK:

- Színpadli tuba. 2. Túlreszletez.
- Csikos állat (utolsó betűn feles-
leges ékezet). 4. OP. 5. Van ilyen
kapocs is. 6. A vízszintes 1.-gyel
kapcsolatban fontos ennek a be-
szerzése. 7. Kártyalap. 8. A víz-
szintes 1. folytatása. 16. Tűztávöl-
ság oromfalakkal nem csatlakozó
I—III. kategóriába tartozó épüle-
tek között. 18. A közepében! 20.

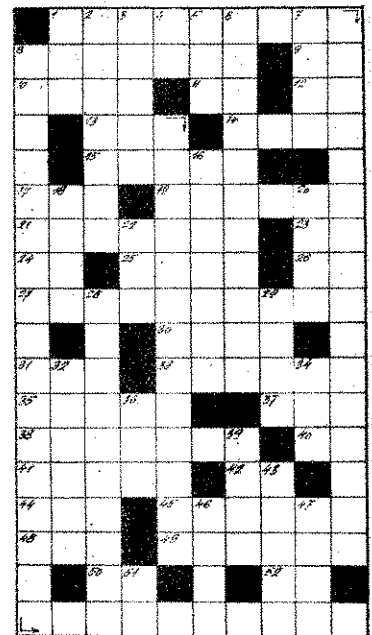

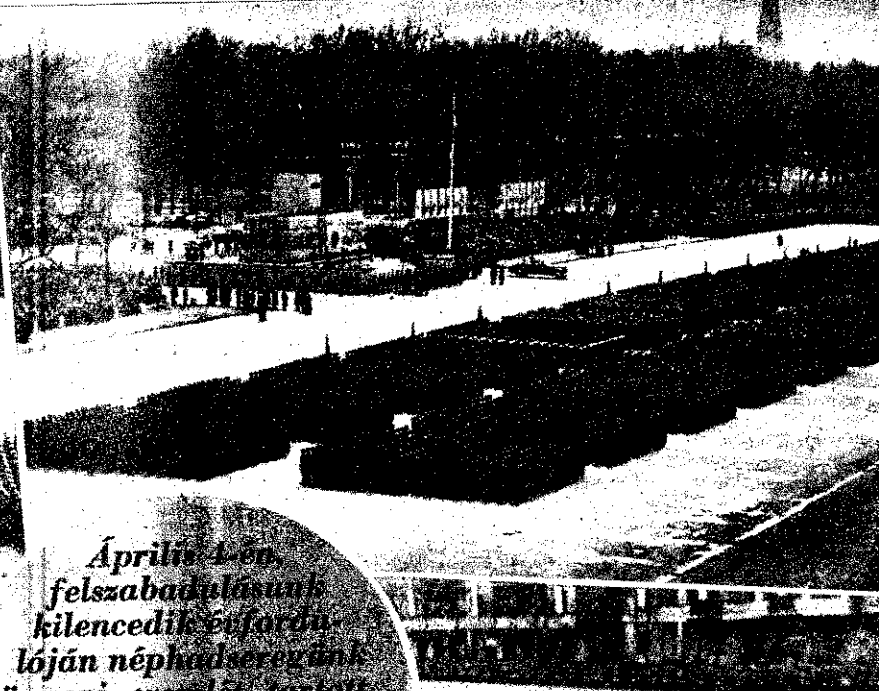

Április 4-én,
felszabadulásunk
kilencedik évfordu-
lóján néphadseregünk
ünnepi szemlélet tartott.
Dolgozóink legjobbjait
az alakulatok büszke,
hatalmas erőt
sugárzó dísz-
menetei.

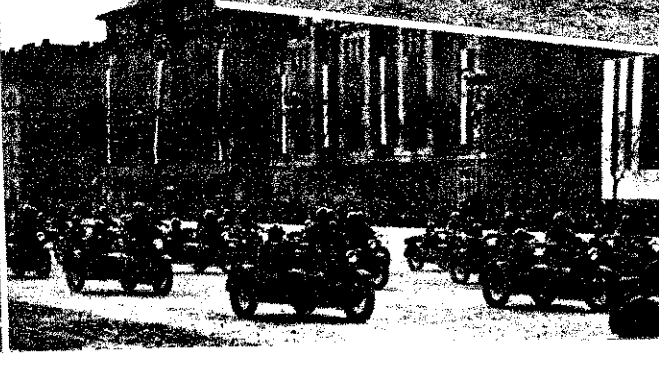
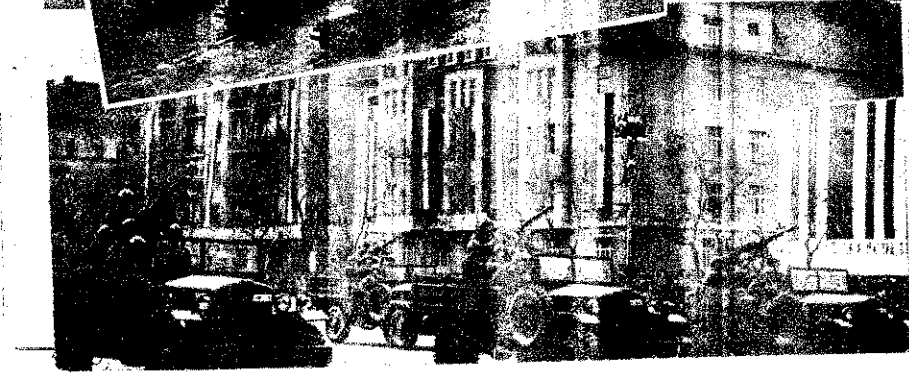



Éljen május elseje, a proletárnemzetköziség harcós ünnepe,
a békeért küzdő népek harcós seregszemléje!

Április 26-án Genfben megnyílt az öt nagyhatalom értekezlete. A Szovjetunió, az Egyesült Államok, Anglián, Franciaországon és a Kínai Népköztársaságon kívül a koreai kérdéssel kapcsolatos megbeszélésekre meghívottak részt vevő más államoknak is: így a Koreai Népi Demokratikus Köztársaságnak, a Koreai Köztársaságnak, Ausztráliának, Belgiumnak, Kanadának, Columbiának, Abessziniának, Görögországnak, Luxemburgnak, Hollandiának, Új-Zélandnak, Fülöp-szigeteknek, a Délafrikai Unionnak, Thaiföldnek és Törökországnak.

Az értekezlet másik sarkalatos napirendi pontja az indokínai kérdés. Ennek tárgyalásához meghívták a Vietnami Demokratikus Köztársaság, továbbá a vietnami, patetlaoi és khmeri kormányok képviselőit.

A genfi értekezlet összehívását a berlini konferencián a Szovjetunió kezdeményezte

A kezdeményezés a békeszerető népek nagy helyeslésére és lelkes támogatására talált. A világ haladó elemei emlélik, hogy az öt nagyhatalomnak más érdekelt országok részvételével megtartott értekezletén megállapodás jön létre a koreai kérdés békés rendezéséről és az indokínai béke helyreállításáról. A genfi értekezlet nemcsak a legégetőbb ázsiai kérdések megoldását hivatott elősegíteni, de egyáltalán nagy mértékben elősegíti a nemzetközi feszültség enyhülését, a biztonság megszilárdulását is az egész világon. Nehru, indiai miniszterelnök az indiai képviselőhöz külpolitikai vitájának megnyitóján kijelentette: „reméli, hogy a Genfben összejövő... értekezlet a feszültség enyhülését eredményezi majd, mind Európában, mind a Távol-Keleten”. Ugyanakkor hangsúlyozta, továbbra is az a véleménye, hogy helyes lenne létrehozni a tűzszünetet Indokínában.

A Kínai Népköztársaság részvétele a genfi értekezleten meggyőző bizonyítéka annak, hogy a nemzetközi életben most már senkisé nem hagyhatja figyelmen kívül a Kínai Népköztársaság szerepét és jelentőségét. Jelenléte a valóságban azt jelenti, hogy a Kínai Népköztársaságot „de facto” elismerték nagyhatalomnak.

A világ közvéleményével ellentétben

az Egyesült Államok agresszív köréi a berlini értekezlet óta állandóan háborúról lármáznak

Félnék attól a lehetőségtől, hogy Koreában megszűnik a háború és Indokínában megteremtik a békét. Ezek a körök ragaszkodnak a nagy katonai megrendelésekhez, folytatni akarják a fegyverkezési hajszát, hogy tovább tömhessek zsebüket, növelhessék profitjukat és extraprofitjukat.

Az amerikai agresszív körök rettegnek a tárgyalásoktól és a békétől. Zűrzavarba kaptak dönteni a világot háborús mesterkedéseik sorozatával. Minden elkövettek

az értekezlet szabotálására, s arra, hogy kiterjeszthessék az indokínai háborút. Dulles, amerikai külügyminiszter nagyon kitett magáért a rágalmak terjesztésében. Arról sem rejtelt beszélni, hogy Kína „beavatkozik” az indokínai háborúba. Ezzel elő akarta készíteni Kína megrohanását és

ebbe a kalandba be akarta rántani Angliát és Franciaországot is

Azért utazott Londonba és Párizsba, hogy az angol és francia kormányoktól egy „közös akció” nyilatkozatot erőszakoljon ki.

Közben Dél-Koreában sem szüntenek meg tevékenykedni az amerikai háborús úszítók. Sugallatokra Li Szi Man kijelentette: ellenzi a genfi tanácskozást. Egyben javasolta a koreai hadműveletek újratevésését. Az amerikaiak a koreai fegyverszünet óta négy újabb hiszimanista hadosztályt állítottak fel.

Más területeken is élénk volt az amerikai háborús tevékenység. Így Thaiföldön fokozták haditengerészeti és légi támasz-

pont építkezéseiket. Gyorsított út építettek és építenek stratégiai: hogy hídfové változtassák az or Kína ellen, és olyan erődde tegyék, ből kiindulva elnyomhatják Indokín többi délkeletázsiai nép nemzeti fe dítő mozgalmát.

Jellemző az amerikaiak álláspont is, hogy

az értekezletet megelőző ild robbantották fel a hidrogénbombát

Nem lehet figyelmen kívül hagyni fenyegető hangú kijelentését sem, hangzik: „Utazásom egyértelmű a: támaszkodó... küldetéssel.”

Az Egyesült Államok vezetői agresszív megnyilatkozásai és szembehelyezkednek a békeszerető akaratával. A genfi értekezlet össz megfelelő minden nép kívánságánál azt remélik, hogy a tanácskozások eredménnyel végződnek.

Széljegyzetek

„Gentleman” munka

Az angolok szerint a gentleman egyik jellemzője, hogy cillindert és ténér kesztyűt visel, könnyedén a járása, választékos a beszédstílusa, megnyerő, rokonszenves egyéniség, finomlelkű, s mindezek mellett betartja a „fair play” alapelvét. A gentleman szótarabban rendkívül nagy tiszteletnek örvend a szabadság szó, főleg, ha csak hangoztatni kell.

Ezek a tiszteletreméltó, finom úriemberek jelenleg éppen teljes munkában vannak Kenyában.

Április 11-e óta folynak Kenyában az úgynevezett „nagy offenzíva” műveletet. Mint a

Reuter hírgyöngsége tudt adja, a műveletben az angol hadsereg mellett a gyarmati rendőrség speciálisan képzett, megerősített egységei is részt vesznek. A műveletbe bevonták a legkorszerűbb páncélos tüzérségi és légi egységeket, többi között a „Lincoln” és „Harvard” típusú bombázókat is. Ugyancsak részt vesznek a támadásban a Vampire-típusú léglökéses vadászgépek is. A „nagy offenzíva”, célja — mint azt Erakine tábornok, a brit keletafrikai haderők parancsnoka kijelentette — „olyan csapatokat mérni a néger lakosságra, mint soha azelőtt.”

Nos, a módszerek „megfe-

lelnék” a „fair play nek. Rendszeresen bo a védelmen falvakat. mény is méltó a g nokhoz, 120 benschülöt gyilkoltak és több m koncentrációs táborba. Mint látható, betartj vaglással szabályait, nyugalommal gyilkol lomra a fegyvertelen got. Felháborodtak gáncanéikül lovagol hogy a kenyaiak sz kívánnak. Meg akar taní őket a lovagias bályaira, s elsőorb hogy a szabadságot a token csak az angc manek részére taláti

„Jogos” panasz

cisországban állomásozó amerikaiak nagy számára való tekintettel a franciáknak meg kellene már értenők, hogy vannak nem változó szokásaink, és igazán tehetnének végre valamit megfélebb fogadtásunkra.”

A panasszal kép megjegyezzük: a fr is megvan a maguk lan szokása, még I hogy nem szeretik a vendégeket. Ezt tudolene venni az ar nak is.

„Nixon meggondolatlanul beszélt”

Állapította: „Nixon meggondolatlanul beszélt.”

Senki előtt sem titok, hogy a francia kormány a közvélemény erős nyomásának hatására valamiképpen szeretne már kikerülni a vietnami háborúból. Nixon Franciaországot a háború továbbfolytatására akarja kényszeríteni. Tudja, hogy zsaroló kijelentése mögött a francia gyarmatosítók meglátják a ki nem mondott másfajta fenyegetést is, t. i. ha az amerikaiak egyszer bebeszik a lábukat Indokínába, akkor vége a francia befolyásnak. Dulleshez híven Nixon

is arra akarja kényszeríteni a franciákat, hogy vessék magukat a konferencián tanúsított amerikai álláspontnak. egyúttal az is, hogy sultt Államok a Kou szvenvedett katonai után szívesebben l franciák, hiszimanis sok forgatják az fegyvereket. Az s megelégszenek a haj kat nem jelentő, de sok profitját növelő milliárdokkal. Az, ho ezek pusztulnak e nem érdekés számu

MAGYAR TŰZOLTÓ

MÁJUS 1.

Harminnégy évvel ezelőtt, 1890 május elsején ünnepelt először együtt a világ forradalmi proletáriátusa. 1889-ben Internacionálé első alakuló kongresszusán a francia küldöttség javaslatára elhatározták, hogy 1890 május elsején nemzetmunkásünnepséget rendeznek. Ekkor még nem volt szó a május elseje rendszeres, minden évben történelmi megünnepléséről. Az első május elseje világméretű, nagyszabású sikere után azonban a világ munkássága világszerte természetesen tartotta, hogy évről évre megünneplje ezt a napot. Így vált ez a nap a munkások nemzetközi harci ünnepévé.

MÁJUS ELSEJE A MUNKÁSOSZTÁLY ÜNNEPE. A munkásosztályé, amely a kapitalizmus szülötte, de egyben sírásója is, a munkásosztályé, amelynek hivatása megdönteni a régi kizsákoló társadalmat és helyébe felépíteni az újat, a szocialistát.

MÁJUS ELSEJE NEMZETKÖZI ÜNNEP. Jelentőségét éppen az mutatja meg, hogy a munkásosztály nemzetközi összetartását erősíti, hogy a tökély elnyomó rendszerével szembeállítja a munkásosztály világot átfogó harcát.

MÁJUS ELSEJE HARCI ÜNNEP. Célja, feladata az, hogy megmutassa a harcos nemzeti lénynek, hogy a tökély elleni végső küzdelem előtt, hogy megmutassa a kizsákmányoló osztályoknak a munkásosztály harci készségét, elszánt békeakarátát.

Magyarországon május elseje megünneplésének eddigi történetét négy nagy történelmi szakaszra oszthatjuk. Az első szakasz 1890-től a Nagy Októberi Szocialista Forradalom nemzetmentő győzelméig tart. Ezen idő alatt az első május elseje harcos ünnepet Magyarországon is — éppen a Magyarországon — „majálissá” igyekeztek átváltoztatni az ország szociáldemokratáinak vezetésével. A magyar munkásosztály azonban — hasonlóan más országok munkásaihoz — évről évre tartotta meg a forradalmi akarata mellett, évről évre megszilárdította a munkát, és harcolt az uralkodó osztályok kizsákmányolása ellen.

Másik nagy fejezete a magyar május elsejék történetének a május elseje. Ezen a május elsején — először a történelemben — szabadon ünnepelt a magyar proletáriátus, szabadságát nyerte meg a magyar dolgozó nép. 1919 május elsején lázasan üldözött az egész világ munkássága, és a Nagy Októberi Szocialista Forradalom példája nyomán a háborúért felelős káiser rendszer megdöntését és a szovjet hatalom megteremtését követelte. A Nagy Októberi Szocialista Forradalom győzelemmel megváltoztatta május elseje ünnepének jelentését is. Míg addig a világ munkásai egy elkövetkezendő szociáldemokratikus harcot vártak az egész világon, 1917 novemberétől május elseje a világ egyhatodán győzedelmeskedő, a kapitalizmus egységes rendszerét már szétzúrt proletáriátus ünnepévé lett. 1919 május elsején Szovjet Oroszországban kívül még más országokban, Magyarországon és Bajorországban ünnepelt szocialista hatalom lévő munkásosztály.

A Tanácsköztársaság bukása után egy évtizeden keresztül volt május elsejének bármilyen megünneplése is. Utána azonban az uralkodó rendszer a jobboldali szociáldemokratákra támaszkodva, hogy május elsejét a „rég, jó békeidők” népnepnapjává változtassa át. A magyar proletáriátus azonban nem tudta elfelejteni 1919 május elsejét, a diadalmas proletáriátus ünnepét. A magyar proletáriátus továbbra is harcos ünnepet akart május elsején és mind nagyobb számban fordult el a szociáldemokraták és a kizsákolók ellen, üldözött kommunista pártot.

Május elseje megünneplésének új történelmi szakasza következett be hazánkban a felszabadulással. A Szovjetunió győztes hadseregének csapásai alatt összeomlott a Horthy-rendszer, a felszabadult a mi hazánk is. Szabaddá vált az ünnep, a népi demokratikus országokban, és így hazánkban is május elseje megünneplésének módja, tartalma alapvetően más, mint azelőtt volt. Alapvetően más, mert azelőtt a munkásosztály kí-

vülről ostromolta a kizsákmányoló osztályok uralmának várát, s május elseje ennek az ostromnak volt évről évre megismétlődő ütközete, harci riadója. A felszabadulás óta a munkásosztály birtokában belülről van, tehát május elseje nem az elnyomottak, az üldözöttek általános ünnepévé, hanem a hatalmas lévő dolgozók törvénybe iktatott ünnepnapja. Ünnepnap, amely első sorban a bennünket felszabadító Szovjetunió iránt érzett hálánk megnyilvánulása. Ezért mondotta már az első szabad május elsején a két munkáspárt közös kiáltványa: „Az idei május elsején első szavunk a hála szava a Szovjetunió felé!”

A munkásosztály ünnepévé május elseje és osztályjellegén nem változott az a tény, hogy az egész ország, az egész nép ünnepévé lett. Ez a közös ünnepelés az egyik kifejezője annak, hogy a munkásosztály halad az egész dolgozó nép előtt, s hogy a munkásosztály tetteivel bizonyította be hivatottságát az egész nép vezetésére. A munkásosztály ünnepévé így lett az ország ünnepévé, és így lett nemzetközi ünnep.

Május elseje továbbra is a nemzetközi szolidaritás ünnepévé. A magyar munkásosztály vezetésével egész dolgozó néptől együtt ünnepel a világ munkásságával, az egész világ halad. A békéért és szabadságért harcoló népeivel. Így válik ez a világméretű május elsején ünnepelés félelmetes erővé, az imperialista háborús politika halálhírnökévé.

Végül változatlanul harci ünnep május elseje: változatlanul a kizsákmányolás, az embernek ember által való elnyomása ellen, az osztályellenes szocialista társadalom felépítéséért folyó küzdelem harci ünnepévé.

Május elseje harci jellege két dologban nyilvánul meg. Egyrészt harcot jelent az imperialista háborús törekvések ellen — a békéért. Ezt a harcot a hatalmas Szovjetunió vezeti; ellenében halad a békéért folyó harcban, az imperialista háborús törekvések elleni küzdelemben. Mi, magyarok Európa többi részén együtt örömmel üdvözöljük a Szovjetunió kormányának számos újabb kezdeményezését a béke megőrzésére. Üdvözöljük a Német Demokratikus Köztársaság szuverenitásának megerősítését. Üdvözöljük a Szovjetunióval és Északnyugat-Európa kollektív biztonsági szerződés megkötésére vonatkozó javaslatát, és azt a döntő jelentőségű új lépést, amelyet a Szovjetunió kormánya a három nyugati nagyhatalomhoz március 31-én intézett jegyzékével hozott nyilvánosságra. Másrészt harcot jelent a szocialista társadalom építéséért, a békéért — a termelés frontján. Amikor május elseje ünnepére készülve a Rákosi Művek hengeresze egy tonnával több vasat hengerel, mint amennyit napi terve előír, amikor a szövőnéző száz méter anyagot készít terven felül, s amikor a dolgozó paraszt előbb fejezi be a tavaszi munkákat, mint a határidő megkövetelné, a békéért és hitet tesz pártunk, kormányunk új politikája mellett.

A békéért védik tűzoltó elvtársaink is, amikor a május elsejére tett felajánlások teljesítésén túl — éppen a párt- és kormányhatalmat megvalósítás érdekében — alaposan előkészülnek a tűzrendészeti feladatok végrehajtására. Az ideén mintegy félmillió holddal több gabonát kell vetnünk, mint tavaly, s ez a körülmény — az ipari tűzrendészeti színvonalának emelése mellett — fokozott feladatot jelent testületünk számára. Mint szemünk fényét óvnunk kell természetünket a tűzkáról!

A megyei tűzrendészeti osztályok, alosztályok és őrsők beosztottai, tűzrendészeti kirendelt elvtársaink felkészültek a feladatok maradéktalan végrehajtására. A feladattervek hiánytalan megvalósítása lehet csak biztosítéka a sikernek. Ezek megvalósításának előfeltétele mindenképp a fegyelem megszállítása. Meg kell teremtenünk egységeinknél a fegyelemnek azt a légkörét, amely nem fél meg a lazaságot és a fegyelem megsértését. Az öntudatos fegyelem legyen az a lendítő erő a tűzoltói szolgálattal minden területen, amelyen megtörik az ellenség minden támadó kísérlete.

Nagyok a feladatok, sok a tennivaló, de éppen e feladatok acélozzák meg erőnket, s a május elsején felkészülés után további eredményeink bizonyítsák törhetetlen békeakaratainkat és azt, hogy — az egész magyar néppel együtt — követjük pártunk politikáját, s újabb munkásokkal készülünk a közelgő kongresszusra!

PÁRTÉLET

Készülünk a Pártkongresszusra

PÁRTUNK TÖRTÉNETÉBEN MINDIG NAGY FEJLŐDÉST EREDMÉNYEZTEK A KONGRESSZUSOK. A pártkongresszusnak különös szerepe van a proletárdiktatúra viszonyai között, amikor a párt irányítja az egész dolgozó népet, az ország életét.

A Magyar Dolgozók Pártjának I. kongresszusa, az egyesülési kongresszus történelmi jelentősége az, hogy az egységes munkaspárt létrejöttét biztosította a marxizmus-leninizmus alapján és további fejlődésünk záloga volt.

Nagy feladatot hajtott végre pártunk II. kongresszusa is. Hazánk agrárországból ipari országgá vált, s gyáriparkunk fejlődése 1953-ban 1938-hoz képest közel három és félszeresére nőtt.

Sok elvtársban még az a téves nézet él, hogy a II. kongresszustól 1953 júniusáig csak hibákat követünk el, s nem veszük észre az eredményeket. Ez alatt az idő alatt épült Sztálinváros, a Sztálin Vasmű, az Inotai Erőmű és még több nagy létesítmény. Az ország dolgozóinak jelentős része közvetlenül vagy közvetve dolgozott e teljesítmények létrehozásán.

A MAGYAR DOLGOZÓK PÁRTJA III. KONGRESSZUSA A TOVÁBBI FEJLŐDÉS IRÁNYVONALÁT HATÁROZZA MAJD MEG. A kongresszus napirendi pontjai a következők:

A Központi Vezetőség beszámolója és az MDP feladatai.

Előadó: Rákosi Mátyás elvtárs.

Az Államigazgatás és a tanácsok feladatai.

Előadó: Nagy Imre elvtárs.

A Központi Ellenőrző Bizottság beszámolója.

Előadó: Kiss Károly elvtárs.

Az MDP Szervezeti Szabályzatának módosítása.

Előadó: Ács Lajos elvtárs.

Az MDP vezető szerveinek megválasztása.

A napirendi pontok címeiben nem találkozik ugyan az életszínvonal emelésével, népünk jólétének fokozásával, de vajjon mivel foglalkozhat a Központi Vezetőség beszámolója, ha nem azzal, hogy a II. kongresszus óta milyen útat tett meg népünk pártunk vezetésével; egyben meghatározza, hogy milyen módon érjük el azt, hogy több, jobb, olcsóbb élelmiszer kerüljön a dolgozók asztalára, s hogy finomabb, olcsóbb ruhában járjon az ország lakossága. A III. kongresszus megvitatja azt is, hogyan tehetjük népünket kultúraltabbá, műveltebbé. Ezért tekintenek országunk dolgozói nagy érdeklődéssel e fontos nemzeti esemény elé. Pártunk III. kongresszusának az a különös jelentősége, hogy az új szakasz viszonyai között ül össze, amikor a legfontosabb feladat úgy építeni a szocializmust, hogy népünk életszínvonalja állandóan emelkedjék.

A kongresszus tárgyalja az „Államigazgatás és a tanácsok feladatai” című napirendi pontot. A tanácsok népi demokratikus államunk helyi szervei, melyek

közvetlenül intézik a dolgozók ügyeit, s foglalkoznak a lakosság ügyes-bajos problémáival. Hogyan javítsanak munkájukon a tanácsok, hogyan váljanak minden tekintetben méltóvá az államhatalom helyi képviselőit? — azt tárgyalja majd meg a kongresszus.

Megvitatja a kongresszus a Szervezeti Szabályzat módosítását is. Erre azért van szükség, hogy pártunk még egységesebb, még szervezettebb legyen, s képes legyen arra, hogy helyesen vezesse népünket az új szakasz politikájának megfelelően.

A KONGRESSZUSON A KÜLDÖTTEK ELMONDJÁK VELEMÉNYÜKET A PÁRT POLITIKÁJÁRÓL, rámutatnak arra, mit látnak helyesnek a párt politikájában, s milyen szempontokkal nem értenek egyet. Javaslatokkal is elősegítik a kongresszus munkájának eredményességét, hiszen a széles párttagságot és a pártönkivüli tömegeket is képviselik, tehát a dolgozó tömegek véleményét is elmondják.

A kongresszus küldötteit a párttagság bízza meg, hogy egész pártunk és népünk tényleges megbízottai legyenek. A kongresszus sikere tehát egész pártunk és a pártönkivüli dolgozók segítségétől is függ.

Munkásosztályunk, dolgozó népünk azoknak a lelkesítő feladatoknak a megvalósításán dolgozik, amelyeket pártunk Központi Vezetőségének 1953 júniusi és októberi határozatait, a kormány programja jelölték meg. E feladatok központjában az életszínvonal állandó emelkedése áll. A szocialista építőmunka új szakaszában sokkal világosabbá válnak az összefüggések a dolgozó munkája és az életszínvonal között. A Központi Vezetőség júniusi határozata előtti egy-két évben a dolgozók emelkedő teljesítményét, a termelés gyors növekedését nem követte nyomban a népjólét hasonló emelkedése. Most viszont a dolgozók — köztük tüzoltóink is — láthatják, hogy jó munkájuk gyümölcsét nem valamikor a messzi jövőben, hanem máris érezhetik: életszínvonaluk fokozatosan javul. Arcsökkenésekben, az áruválaszték bővülésében, új szociális és kulturális létesítményekben vagy pl. a közelmúltban a minisztertanács határozatában — amely az üzemi tüzoltóság helyzetét rendezte — százféle formában térül vissza a dolgozók erőfeszítése.

Világosabbá, közvetlenebbé válik tehát a dolgozó egyéni érdeklete a termelésben, ami egyszerű lehetőségeket teremt a szocialista verseny továbbfejlesztésében. Az új szakasz lehetővé teszi a verseny fenntartását — de ugyanakkor szükségessé is teszi azt. A szocialista munkaverseny a kormányprogram végrehajtásának alapvető módszere, s egyben az életszínvonal hatalmas emelője. A munkaverseny új, nagy lendületet kapott. Amióta nyilvánosságra került, hogy a Magyar Dolgozók Pártja ez év májusában tartja III. kongresszusát, tízezer és tízezer dolgozó, száz és száz üzem kollektívája tett felajánlást a párt, az ország nagy eseményének tiszteletére.

EZ A HATALMAS VERSENYMOZGALOM MAGÁVAL RAGADTA A TÜZOLTÓ ELVTÁRSAKAT IS. Sorra születnek az értékesebbnél-értékesebb felajánlások, melyek a tüzoltói munka megjaví-

tását célozzák, és egyben elvtárs egyre növekvő öntudatát fejezi ki.

Iparunk és mezőgazdaságunk tűzvénének, a dolgozók életének fokozott tositására igen értékes felajánlások tek számos más alegységünk között a kolci alosztály műszaki vonalára beo elvtársak és a kiskunfélegyházi alosztály beosztottjai. Pártalapszervezeteink sok helyen határozati javaslatként fo el az üzemi és községi tüzoltóság p nálását s munkájukban való támoga

Kétségtelen, hogy — mint a teri frontján mindenütt — a tüzoltóságr sikerült összekapcsolni a pártvezetősé laszfűszákkal kapcsolatos munkát a fel lási mozgalom kiszélesítésével, azonb semmiképpen sem jelenti azt, hogy már minden rendben van, s hogy e már nincs feladat. A felajánlást s irányítják helyesen, ha a felajánlási galom szervezői — a pártszervezet, megszervezetek, a DISZ funkcionár aktivistái — alaposan megtanácskozz hivatalvezetőkkel a tervet, a hivatal tes előtt álló feladatokat, és ezen felv végrehajtása során felmerülő se problémákat, s e problémák megold irányítják a felajánlást tett elvtársa gyelmét.

AHHOZ, HOGY A FELAJÁNLA VESENYES SOKRÉTÜBBÉ, SZINE BÉ VÁLJANAK, hogy jobban segíts terv sokféle feladatának teljesítésé kell hogy pártmunkásaink, tömegsz zeteink, hivatalvezetőink mindenütt i megbecsüljék a tömegek kezdemén seit. Sztálin elvtárs még a szoci munkaverseny hajnalán maró gúnyya szélt azokról a bürokratakról, akik retnék mederbe terelni”, „centralizál versenyt, s akik megijednek a fön kezdeményezéseinek aradatától. Nyor kosan felhívta a figyelmet arra, ho verseny, a felajánlás lényege éppen megek kezdeményezése, aki tehát próbálja megfosztani, az tulajdonk tartalmától, lényegétől fosztja meg.

Valljuk meg őszintén, hogy a tüzol életében igen komoly lazaság és nerr dömség mutatkozott a felajánlás és a senymozgalom területén. Nem volt eset, hogy a verseny, a felajánlás eg „alulról jövő kezdeményezését” b „felülről” szervezték meg. Gyakori v is, hogy — miközben az egyik mozgm al foglalkoztunk — ügyet sem vete más kezdeményezésekre. Ez néhány l pig tartott, s aztán szép lassan meg kezdünk a régi mozgalomról vagy fel lásról, s következett az új felajánlá: volt az egyik oka annak, hogy ez mozgalom, felajánlások néhány hó kampánnyá váltak, s közben számos ven kezdeményezés elsikkadt.

A FELAJÁNLÁSI MOZGALOM C AKKOR LESZ EREDMÉNYES ÉS A KONGRESSZUSHOZ MÉLTÓ, ha ko nyunk, pártunk határozatainak és eze lül a tüzoltóságra háruló feladato maradéktalan végrehajtását szolgálja hez pedig az szükséges, hogy a tüzol párt- és tömegszervezetek vezetői, ak kommunista példamutatással éljenjár; a felajánlások végrehajtásában.

ERŐSÖDİK ÜZEMI TŰZOLTÓSÁGUNK

mány nappal ezelőtt az üzemi tűzoltóságra fontos végrehajtási utasítások láttak napvilágot. A Minisztertanács ugyanis március hó 1-én elfogadta az üzemi tűzoltóság szervezéséről megbeszéléséről szóló határozatot. A határozat mérföldkönek számít az üzemi tűzoltóság életében, mert vele újolag rendezést nyert az üzemi tűzoltóság szolgálata, illetménye, ruhája. Ahhoz, hogy a határozat, valamint végrehajtási utasítások rendelkezéseit megvalósítsák, vissza kell tekintenünk gy évtizeddel ezelőtti időre.

felszabadulás előtt a nagyobb üzemekben csak ugyan üzemi tűzoltóságok, de szerepük nem nehéz kitalálni: a tűzoltóságon kívül az, amire a tőkés igénybe vette őket. A felszabadulás az üzemi tűzoltóság életében is új változást hozott. Az üzemek, ipartelemek államosításával az üzemek tűzvédelmi érdekeit a nagy átalakulást. Döntő megváltozott viszonyok a védendő objektumok, hiszen üzemi tűzoltóink megértették, nem a tőkés gyárait, hanem a dolgozó érdekeit, a maguk érdekeit védik a tűzveszélytől.

Általános fejlődés a felszabadulás után

A tűzoltóság és a ruhaellátás vonalán is megváltozott az üzemi tűzoltóság életében a fejlődés, 1949-ben a 10.402/16/1949. OMB. sz. rendelet szabályozta az üzemi tűzoltóság tagjainak munkaidéjét, a különböző túlóra- és pótlékokat, majd 1951-ben a Belügyminisztérium szabályozta a 13.035/1951. B. M. HIG. rendelettel az üzemi tűzoltóság ruhaellátásának mértékét.

A fejlődés azonban nemcsak a szolgálat elvégzését, hanem a ruhaellátás terén mutatkozott meg, hanem a ruházati forma terén is. A gyűlölet — abból a célból, hogy az üzemi tűzoltóság ruházatának formájából is látszódjék az a nagy átalakulás, melyen a népünk a felszabadulás óta átment — elvezetett az üzemi tűzoltóság ruházatának az új tűzoltóság ruházatával megegyező megújítását.

Az elmúlt év óta eltelt időszak alatt az üzemi tűzoltóság a szolgálat ellátása, a kiképzés és a fegyelem terén egyaránt sokat fejlődött. Az elért eredmények azonban nem mindegyik bizonyultak elégségesnek. Egyes területek történet beavatkozások ugyanis arattak tanubizonyítást, hogy a szakmai vonalon emelése terén még igen sokat kell időnként az üzemi tűzoltóságoknak.

Új minisztertanácsi határozat döntött célkitűzéséről, hogy az üzemi tűzoltóságok szakmai fejlődése mielőbb bekövetkezzék.

A szolgálati rendszer módosítása

Az üzemi tűzoltóság tagjai döntő többségükben tették azért, hogy az üzemi egységek erősödjenek, a jó néhány üzemi tűzoltóparancsnok már eddig is az állami tűzoltóság üzemekbe kihelyezett őrseit tekintette kötelességüknek. Hogy aránylag kevés ilyen üzemi tűzoltóság akadt, ezért elsősorban nem az állami tűzoltóság parancsnokai és harcos tagjai voltak.

Az üzemi tűzoltóság ma már „túlnőtt” ma az üzemi szolgálati rendszeren, amely 1949-ben megalkotott volt. Ezért szükséges volt a rendszer színvonal, valamint az egységek üzemelésének emelése érdekében az állami tűzoltóság megerősítését és a gyakorlatban bevált állami rendre való áttérés.

A minisztertanácsi határozat leszögezi, hogy az üzemi tűzoltóság szolgálati rendszere — ha az állami tűzoltósághoz — 24/24 óra, azaz 24 óra szolgálatot kell teljesíteni, melyet 24 óra szabadidő követ. Ez az állami rendszer megszünteti az üzemi és

állami tűzoltóság között a szolgálat terén eddig még fennálló különbségeket.

Az új szolgálati rend hivatva van létrehozni azokat a reális lehetőségeket, amelyek alapul szolgálhatnak az üzemi tűzoltóság további fejlődéséhez. Azok a feltételek, amelyek az állami tűzoltóság üzemekben szolgálatot teljesítő tagjainak rendelkezésére állanak a szolgálat terén, ma már az üzemi tűzoltók részére is biztosítva vannak.

Illetményrendezés és ruhaellátás

A 24/24 óras szolgálat a szolgálatban eltöltött idő növelését jelenti ugyan, azonban magával hozza azokat az előnyöket is, amelyeket idáig az állami tűzoltóság tagjai élveztek. Így elsősorban azt, hogy megszűnik az órabéren alapuló illetményrendszer, amely üzemi tűzoltói viszonylatban nem volt megfelelő. Az üzemi tűzoltóság tagjai a minisztertanácsi határozat értelmében havi illetményben részesülnek, amely havi illetmény — az állami tűzoltósághoz hasonlóan — törzs- és beosztási illetményből áll. Ez az új illetményrendszer az eddiginél világosabban igazolja azt a szocialista elvet, hogy mindenki a képessége szerint, mindenki munkája szerint részesül a javakban. Az új illetményrendszer mellett kormányunk azaz is elismeri az üzemi tűzoltóink eddig végzett munkáját, hogy a ruhaellátás mértékét is sokkal szélesebb alapokra helyezi. Az üzemi tűzoltók a határozat értelmében olyan ruházati cikkek juttatásában is részesülnek, amilyen az 1951-es B. M. rendelet még nem biztosított. Így elsősorban fehérneműt, esőköpenyt és szőrmesapkát kapnak a tűzoltóság tagjai, s a tiszták ezen felül kamarnruha-, valamint felpőpőjtutásban is részesülnek.

A fenti eredmények döntő módon annak tudható be, hogy kormányunk programja értelmében fokozott mértékűt öltött az emberről való gondoskodás. Ez mutatkozik meg az üzemi tűzoltóinknál a fizetések egységes rendezése terén is. Megszűntek a 450–500 forintos illetmények, s az a fiatal, aki úgy érzi, hogy a tűzoltópályát tartja a maga számára a legalkalmasabbnak, mintegy 730 forintos kezdő fizetéssel kerül az üzemi tűzoltóság tagjai sorába. Meghozta a gyümölcsét a minisztertanácsi határozat a parancsnokok számára is, hiszen a parancsnoki illetmény is jelentősen emelkedett.

Az illetményrendezés azonban nemcsak a fiatal elvtársakat érintette kellemesen, hanem azokat is, akik életük javát a hivatásos tűzoltóság kötelességében töltötték el. Ezeknek az elvtársaknak a szolgálati éveikért külön jutalmat biztosít a határozat, amelyet korpóteljes címen minden betöltött 5 szolgálati év után kapnak.

A parancsnok feladata

A minisztertanácsi határozat az üzemi tűzoltóság részére megállapítja azokat a legalapvetőbb jogokat és kötelezettségeket, amelyek a jó munka elvégzéséhez szükségesek. Szabályozást nyert a parancsnokok munkaidéje, a nagyobb őrsegeken pedig parancsnokhelyettesi funkció beállítását rendelte el a határozat.

A fegyelem, a jó kollektív szellem kialakítása a szolgálat maradéktalan ellátásának ellenőrzése a parancsnok feladata, s az eredményes munkáért a parancsnok személyesen felelős. Eppen ezért úgy rendelkezett a határozat, hogy a parancsnok, parancsnokhelyettes az önként vállalt vastegyelem kialakítása érdekében megelégszhet az ellenőrzéseket köteles fogadtatásain.

Felvétel, áthelyezés

Az üzemi tűzoltók felvételével, áthelyezésével, elbocsátásával kapcsolatban megváltozott az állami tűzoltóság szerepe. Eddig ugyanis az állami tűzoltóság szervei a fenti esetekben a vállalatok vezetőivel egyetértésben jár-

tak el. Ezt az elvet azonban túlhaladta a fejlődés. A vállalatok igazgatóit a 82/1952. MT. sz. rendelet felelőssé tette az üzemek tűzvédelmi helyzete vonalán. A végrehajtási utasítások tovább bővítik a vezetők hatáskörét, s egyben felelőséget is, ugyanis a tűzoltókat az egységnyi felelős vezetés elve alapján a vezetők veszik fel, illetőleg alkalmazták, ezért a tűzoltókáderék helyes kiválasztása is az ő feladatukká vált.

A gyakorlatban a végrehajtási utasítás elrendelése azt jelenti, hogy mindegyik kidomborodik az a tény, hogy az üzemi tűzoltóság tagjai olyan munkavállalók, akikre nézve a Munka Törvénykönyvében foglalt szabályok az irányadók.

Eltvársi segítés

A határozat szellemének megfelelően szükséges az üzemi és állami tűzoltóság közötti elvtársi kapcsolat további kiépítése is.

A két tűzoltótestület egymásközti viszonya eddig sem volt rossz, azonban meg kell állapítani, hogy a szolgálat és bérezés tekintetében fennálló különbségek alkalmasság voltak arra, hogy kevésbé fejlett tűzoltók kiélezze a helyzetet a két testület között.

Az egységes szolgálat és egységes bérezés az egyes üzemi tűzoltóörsegek között is megszünteti az eddig tagadhatatlanul fennálló bérezési különbséget, és ez megfelelő alappal lehet az egységes üzemi tűzoltóság létrejöttéhez elengedhetetlenül szükséges fegyelemnek és elvtársi együttműködésnek.

A minisztertanácsi határozat hatalmas lehetőségeket nyitotta meg a fejlődés útját. A parancsnokok és beosztottaknak múlik most már, hogy a határozat által biztosított lehetőségeket mennyire tudják megvalósítani szocialista tartalommal.

Az üzemi tűzoltóság valamennyi tagját át kell hatnia annak a tudatnak, hogy kormányunk határozata még jobb, eredményesebb munkára kötelezi őket. Ezért meg kell javítani és szorosabbra kell fűzni a kapcsolatot az állami és üzemi tűzoltóság tagjai között, s rövid időn belül el kell érni az állami tűzoltóság fokozottabb segítségével azt, hogy az üzemi tűzoltóság tagjainak szakmai képzettsége, fegyelmehozamosan javuljon, s az egységek ütőképessége az új szolgálati rend alapján megerősödjék.

Az állami tűzoltóegységek ezért a szakmai segítség mellett politikai hálózatokkal is nyújtsanak elvtársi segítséget az üzemi tűzoltóparancsnokság tagjainak és parancsnokainak. Az állami és üzemi tűzoltóparancsnokok feladata, hogy megteremtsek a jó kapcsolatot az üzemek vezetőivel, hiszen a jó munka egyik záloga a helyi tűzoltóság és az üzemvezetés közötti jóviszony.

A határozat végrehajtásáért!

Az üzemi tűzoltóság tagjaira hárul az a nehéz, de magasabb feladat, hogy dolgozó népünk hatalmas alkotásait megvédjék elsősorban a tűz pusztításától és az ellenség minden kártevésétől.

Az üzemi tűzoltóság parancsnokai előtt szintén komoly feladat áll. Az új szolgálati rend helyes alkalmazására való áttérés próbára teszi parancsnokaink szakmai és politikai tudását. A parancsnokok éppen ezért érezzék át az általuk végzett munka nagyságát, s tudásuk legjavát nyújtsák munkájukban.

A jó munkához szükséges feltételek az üzemi tűzoltóság rendelkezésére állanak. Üzemi tűzoltóinknak múlik egyedül, hogyan tudnak élni a lehetőségekkel. Munkájukat végezzék abban a tudatban, hogy jó munkájuk dolgozó népünk üzemi jelentős részének tűzvédelmét biztosítja.

Süle gánder
tü. hdgy.

SZOLGÁLATUNK napi kérdései

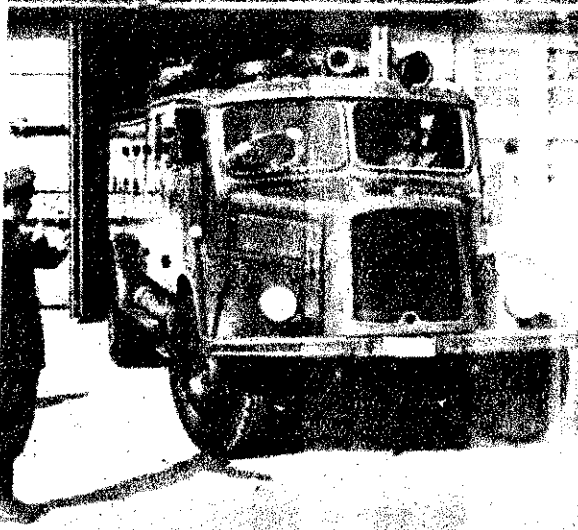

W. 17. 2673/10
XIV alant

Gyakorlati munkánk alapja: a vonulós szolgálat

Közismert az a megállapítás, hogy a tűzoltóság a vagyonvédelem szolgálatában hármias tevékenységet fejt ki: körültekintő, jól megalapozott, gondos intézkedéseivel, az adott körülményeknek megfelelő tűzrendészeti szabályok előírásával csökkenteni igyekszik a tűz keletkezésének lehetőségét — ez a megelőző tűzrendészet; tűz esetén korszerű gépeivel és felszereléseivel, valamint jól képzett egységgel eloltja a keletkezett tüzet — ez a mentő tűzrendészet; s végül a tűz eloltása, illetve a kár elhárítása után vizsgálja a keletkezési okot — ez a felderítő tűzrendészet. E három fontos ténykedés közül most a mentő tűzrendészet leglényegesebb részével: a vonulós szolgálatról foglalkozunk.

Bátran elmondhatjuk, hogy a vonulós szolgálat a mentő tűzrendészet alapja, s gyakorlati munkánk legfőbb fokmérője. Ha egységeink ezt a szolgálatot kifogástalanul látják el, akkor bármilyen kár esetén gyorsan és eredményesen végzik a mentést. A magyar tűzoltók sokszor bebizonyították már bátorságukat és kiváló szakmai felkészültségüket, különösen nagyobb káresetek alkalmával, azonban mégsem mondhatjuk, hogy szolgálatunkban ezen a téren nincs hiba. A közvetlen gyakorlati tapasztalatok alapján megállapíthatjuk, hogy csaknem valamennyi egység szolgálatában és működésében van javítani való, éppen ezért feltétlenül szükséges, hogy parancsnokaink az eddiginél nagyobb figyelmet fordítsanak e fontos szolgálat jó ellátására.

A tűzoltóság munkájában a vonulós szolgálat egyike azoknak a ténykedéseknek, amely sokoldalú felkészültséget, alapos szakmai tudást, bátorságot, leleményességet és nem utolsósorban kemény fegyelmet követel. Olyan szolgálat ez, amelynek a továbbképzéstől kezdve a káreset színhelyére érkezésig nagyon sok mozzanata van, s minden résznek fontos szerepe van a szolgálat kifogástalan ellátása szempontjából.

A tűz eredményes oltásának előfeltétele az is, hogy gépeinket és felszereléseinket állandóan olyan állapotban tartjuk, hogy azok minden időben megbízhatóan működjenek. A készültség feladata gondoskodni arról, hogy a gépek és felszerelések ápolásával és ellenőrzésével ez a biztonság meglegyen. Elsősorban a gépek és felszerelések gondozottsága, állapota bizonyítja azt, hogy az egység milyen mértékben becsüli gépeit, eszközeit, tehát milyen mértékben ápolja és óvja azokat a fegyvereket, melyek a tűz elleni harcban leghűségesebb kiszolgálói — adott esetben emberi életék mentésének eszközei. A kormányzat gondoskodott és folytonosan gondoskodik arról, hogy a tűzoltóság rendelkezzen mindazon korszerű gépekkel, melyek szükségesek ahhoz, hogy a tűzzel szemben sikeresen vehessük fel a harcot, ezért ezek őrzése, szakszerű ápolása és gondozása a készültség elsődrendű kötelessége.

Tűz bármely pillanatban bekövetkezhet, ezért a tűzoltóságnak minden időben, állandóan készenlétben kell állnia arra, hogy a tűz megtámadására és eloltására képes legyen. Ennek figyelembevételével a készenlét szolgálatot úgy kell megszervezni, hogy a tűjelzés és a beavatkozás között minél rövidebb idő teljen el, vagyis, hogy a tüzet mielőbb el lehessen oltani. A tűz gyors terjedésének meggátolása céljából igen fontos, hogy a beavatkozás minél gyorsabban megtörténjen. Igen sok esetben idejekorán a helyszínen termelt kis erő a keletkezett tüzet elfojtja, mielőtt még naggyá fejlődne, de nem egy intő példát ismerünk ennek ellenkezőjéről is. Különösen fontos az idejében történő beavatkozás, ha életmentésről van szó.

A készültségi szolgálatot az egység váltott csapatbeosztás mellett végzi. Az őrségváltás arra szolgál, hogy a lelépő egység a gépet és felszereléseit átadja a szolgálatbalépőknek.

Mielőtt a szolgálatvezető az őrségváltást jelenti a csapatbiztatónak, meggyőződik arról, hogy a teljes létszám jelen van-e. Ellenőrzi, hogy nincs-e olyan ok, ami egyeseket szolgálatuk ellátásában gátolná, s ellenőrzi a ruházatot is, hogy az megfelelő-e a szolgálati követelményeknek. Az őrségváltással kapcsolatos a szerátvétel is. Ezen a téren különösen sok mulasztás tapasztalható, ugyanis a szerátvétel sok esetben csak formális. Nem elég a sablonos, felszínes vizsgálat, mint pl. a gépjárműfecskendő egyes rekeszeit elzáró ajtók kinyitása és a rekeszek futólagos megtekintése, mert így még a felszerelés számszerűségét sem állapíthatjuk meg, nemhogy azok használhatóságát. Az a helyes eljárás, ha a szerátvétel mindenre kiterjedő és alapos. A gépjárműfecskendőnél rendkívül fontos, hogy riasztás esetén a motor azonnal induljon. Ezt pedig csak lelkiismeretes előkészítéssel érhetjük el. A gépjárművezető tehát ne csak arról győződjön meg, hogy a hűtő és az üzemyagtartály feltöltött állapotban van-e, s

a kenőolaj mennyiség megfelelő-e. Ugyan arra, hogy a gumikban megvan-e a szükséges nyomás. Ellenőrizze, hogy a gépjármű rugólapjai nincsenek-e elmozdultak, s a kormányzerkezet, a kapcsolóművek fékek rendben vannak-e stb. A gépjárművonulóképességéért a gépkocsivezető felelős, ezért gondoljon mindig arra, hogy a jó munkája is fontos része a gyors és eredményes beavatkozásnak.

A készenlét egység tagjai ugyanakkor gondosan ellenőrizték felszereléseiket. pl. a kézi lámpánál ne csak azt ellenőrizze, hogy helyén van-e, hanem — a csatlakozó — vizsgálják meg, hogy a fényerővel világít-e. Ha a bekapcsolás után a fényerő szemmelláthatóan csökken, ez annak a jele, hogy az akkumulátor nincs feltöltve, vagy pedig elhasznált. A cseréről a szolgálatvezető útján a szolgálatvezetőnek kell gondoskodni.

Nagyon fontos az oxigénes készülék ellenőrzése is. Nem fordulhat elő, hogy pl. a sugárvezető csak előrehatolás közben veszi észre, hogy az álarca nem teljesen, vagy a szájrészhez csak tömlő lazán illeszkedik, esetleg a kézi nyomásmérője 50 légkörnyomást mutat. Az oxigénes palack mindig töltött, a szelecek mindig friss legyenek. Lényegesen fontos a tartozékainak ellenőrzése is, hogy a szívó és nyomó tömlőben, a csatlakozásokban, a sugárcsővekben, a kosárban és az állványcsőben a gyűrű meglegyen. Hiány esetén a szolgálatvezetőnek azonnal gondoskodniuk kell.

A szerátvételnél általában nem fordul elő gondot a kisebb szerelvények mint pl. a cső-, tömlő- és mentőtűk pedig e felszerelések is nagyon fontosak, különösen a mentőkötél, amellyel az esetben életet mentünk. A beosztottak tehát minden esetben gondosan alaposan vizsgálják meg felszereléseiket, mert a sikeres mentés és tűzoltás tökéletesen működő felszereléssel történik. A vonulós tiszt éppen ezért a szerátvételkor adjon engedélyt másirányú feladatra, ha a vonulószer és felszerelések rendben vannak. A legkisebb hiányt is azonnal jelentse a szolgálatvezetőnek és szorgalmazza azok megszüntetését.

A vonulós tiszt fokozott mértékben felelős a szer és felszerelés működéséért. Nem lehet eléggé elitélni azokat az eseteket, amikor a szer és felszerelésnél vagy egyéb kárhelyen mondjuk a szolgálatot. Ennek káros kihatása nemcsak anyagi területen mutatkozik meg, hanem az erkölcsi követekezésben is, melyek — a személyi felelősség vonáson kívül — a tűzoltóság és a szolgálat is érintik.

Az egység szakképzettségét megállapíthatjuk abból, hogy hová meri szerelni és felszerelni a készülékeket. A készülékek szerelésére való elhelyezésére, illetve a szerelésükre jó alkalom a szolgálat során és karbantartásuk során.

felszerelések karbantartásakor az elv-
ak alaposan megismerkedhetnek a fel-
elési tárgyakkal s megtanulhatják,
azokat, hol és mikor kell használni,
erben elhelyezni és helyesen ápolni.

z őrsváltás befejezése után az elv-
ak megkezdik a napirendben előírt
alkozást, mely legtöbb esetben elmé-
és gyakorlati továbbképzésből áll. A
ültvársági szolgálat jó ellátása szempont-
l nagyon lényeges, hogy a továbbkép-
feltétlenül elősegítse a készültvársági szol-
t szakszerű ellátását.

készültvársági szolgálat ellátásához nél-
zhetetlen az is, hogy az elvtársak ren-
ezzenek mindazokkal a fizikai tulaj-
ágokkal, amelyek a mentési munkála-
s szükségesegek. Rugalmasaknak, ed-
knek, gyors mozgásúaknak és ügye-
ek kell lenniük, s ezeket a tulajdon-
kat leginkább a sporton keresztül fej-
hetik ki. Egységeink tehát fordítsanak
il nagyobb gondot általában a sportra
ülönösképpen a tűzoltó akadálypálya-
orlatokra, amelyek kiválóan alkalma-
arra, hogy az elvtársakat fizikailag is
lmassá tegyék a készültvársági szolgálat
ására.

szélnünk kell még a készültvársági szol-
tnak a mindennapi életben előforduló
n mozzanatairól is, amelyek nem egy
ben — ha azokat csak felületesen in-
r el — súlyos következményekkel jár-
nak. A szolgálat közben gyakran elő-
ül ugyanis, hogy a szerre beosztottak
il bizonyos okok miatt valakit le kell
ani. Ilyenkor gyakori, hogy nem gon-
odtak a leváltott személy pótlásáról,
/ csak formailag egészítették ki a lét-
ot. Pedig az ilyen felületes helyette-
a káreset színhelyén komoly zavar-
okozhat szerelés közben. A szerrel le-
ott elvtárs éppen ezért minden eset-
közölje helyettesével beosztását, és
assa meg felszerelésének helyét is.

egység riasztásakor a beosztottak
elmeztet, és a leggyorsabban fog-
k el helyüket a szeren. Azok az elv-
ak pedig, akik a szerrel nem vonul-
segitésük elő a fecskendő mielőbbi
ilását (pl. nyissák ki a kaput, télen
rék le a hűtőtakarót stb.).

szerparancsnok a káresethez való vo-
s közben — a hírközpont tájékozta-
alapján — röviden ismertesse az
irsakkal, hogy már útközben megbe-
nessék a várható beavatkozás módját.
ves, ha a szerparancsnok elvtárs vonu-
közben a tűzcsapkönyvből tájékozódik
áresethez legközelebb lévő tűzcsapok
éről, hogy a megérkezéskor azonnal
tudja határozni a fecskendő felállítási
ét.

elmondottakban csak nagyon rövi-
foglalkozhatunk a vonulós szolgálat
ontosabb mozzanataival. De az elmon-
akból is láthatjuk, hogy a készenléti
gálat szakszerű ellátása nem könnyű.
en ezért a szerparancsnok és a vonu-
elvtársak egyaránt lelkiismeretesen
ezték ezt a szolgálatot, politikailag és
kmailag képezzék magukat, hogy hiva-
kat szerető, harcos tűzoltókká formá-
anak, akik minden tűzkár felett győzni
nak.

A „MAGYAR TŰZOLTÓ” *Lizperce* a IX. ALOSZTÁLYON

A IX. kerület Budapest más-
sodik legnagyobb ipari kerü-
lete. Területén számtalan — a
népgazdaság szempontjából fon-
tos termelővállalat gyártó —
üzem van, melyek közül igen
sok nemcsak építésénél fogva,
hanem a gyártási folyamat
miatt is igen tűzveszélyes.

A IX. kerületi alosztálypa-
rancsnokság ennek tudatában
komoly munkát végez a kerü-
let tűzvédelmének biztosításá-
ban a szakfeladatok végrehaj-
tásával. Az alosztály a szakmai
továbbképzés félévi vizsgáján
az osztályparancsnokság ösz-
szes egységei közül második

mindössze csak egy pillantást
vetettek a felszerelésükre, és
már berakták szerelvényeiket
a fecskendőbe. Ezután legna-
gyobb csodálkozásunkra az
L/I. a sugárvezető jelentette
az ügyeletes tiszt elvtársnak,
hogy a fecskendőt és felszere-
léseit rendben átvették, anél-
kül, hogy a beosztottak erről
jelentést tettek volna, vagy ő
maga személyesen meggyőző-
dött volna a szer kifogástalan
állapotáról. Ezzel kb. hat perc
alatt be is fejeződött az őrsv-
váltás. Az már csak „termé-
szetes” volt, hogy a szabad-
naposok egy része még az őr-

— És miért nem így történt?
— kérdeztük csodálkozva. De
még jobban csodálkoztunk,
amikor a következő választ
kaptuk:

— Most azért nem így haj-
tottuk végre az őrsváltást —
mondotta Horváth elvtárs —
mert tegnap nem mozgott a
fecskendő.

Ez a „magyarázat” azonban
semmiesetre sem helytálló. Az
őrsváltást ugyanis — attól
függetlenül, hogy a szer előző
napon vonult-e vagy sem —
minden esetben az erre vonat-
kozó rendelet szerint kell vég-
rehajtani.

Az őrsváltás felületes leve-
zetésében hibát követtek el a
tiszt iskolás elvtársak is, mert
az iskolán elméletben és gy-
akorlatban is tanulták már a
szabályos őrsváltás végre-
hajtását. De mulasztást követ-
tek el az alosztály ügyeletes
tisztjei — Horváth tőrn. és
Márton József tőrn. elvtársak
is — egyrészt az őrsváltás
helytelen lefolytatásának elné-
zésével, másrészt azzal, hogy
az iskolás elvtársaknak rossz
példát mutattak.

Az őrsváltás mindenkor a
vonulós szolgálat alapját ké-
pezi, amikor minden beosztot-
tak személyesen meg kell győ-
ződni a felszerelések használ-
hatóságáról. S ha valaki akár
csak egy esetben is elmulaszt-
ja az alapos vizsgálatot, azzal
adott esetben nemcsak millió
károkat idézhet elő, hanem
saját életét is veszélyezteti.

A felületes szerelvételeiből komoly bajok származhat- nak.



Az őrsváltásnál tartuk be az alaki szabályokat!

helyezést ért el. A jó elmé-
leti felkészülés megmutatkozik
a gyakorlati munkában is. A
szerelési és támadási gyakorlat-
okat gyorsan, pontosan és
szakszerűen hajtják végre. En-
nek a jó munkának eredmé-
nye, hogy a IX. alosztály Bu-
dapest egyik legjobb vonulós
egysége.

Az elmúlt napokban a reg-
geli órákban meglátogattuk az
alosztályt, hogy meggyőző-
djünk arról, hogyan hajtják
végre a vonulós szolgálat meg-
kezdésének első mozzanatait, az
őrsváltást. Az alosztályon
több tisztiskolás elvtársai is
találkoztunk; akik kihelyezési
idejük alatt az elméleti anya-
gok ismeretében gyakorlati ta-
pasztalatokat gyűjtöttek to-
vábbi munkájukhoz. Így a kü-
lönböző munkák végzésén ki-
vül ügyeletes tiszt teendőit
látnak el az alosztály ügye-
letes tisztjei mellett.

Az őrsváltást pontban fél-
nyolcra kezdték meg. A két
szolgálati csoport szabályos öl-
tözetben egymással szemben
állt fel. Azonban az ügyeletes
tiszt — illetve a gyakorló ügye-
letes tiszt — helyett Ráski Jö-
zsef őrn. elvtárs (a volt szol-
gálatvezető) olvasta fel a pa-
rancsot. A parancs felolvasása
után a két gyakorló ügyeletes
tiszt átadta, illetve átvette a
szolgálatot, majd „Régi őrsv-
pihenj! Új őrsv, szerre fel!”
vezényszóra megkezdődött a
fecskendő és a felszerelések
átvizsgálása. Hevesebben a be-
osztott elvtársak csak úgy tet-
tek, mintha átvizgálták volna
a felszerelést, mert a fecsken-
dő ajtajának kinyitása után

seggváltás befejezése előtt el-
hagyta a szertárt.

Megkértük Horváth Sándor
tőrn., ügyeletes tiszt elvtársat,
hogy mondjon véleményt az
első lezajlott őrsváltásról.

— Tudom, hogy nem az elő-
írás szerint tartottuk meg az
őrsváltást, — mondotta —
mert pl. már az ügyeletes
tisztnek is szemben — és
nem egymás mellett — kell
állniuk, sőt a parancsot is a
szolgálatba lépő tisztnek kell
felolvasnia. Persze nemcsak az
alkakészítésben, hanem a szer át-
vizsgálásában is követünk el
hibát. A régi őrsvégnek ugyanis
— beosztásuk szerint — az új
őrsvéggel együtt kell átviz-
gálni a felszerelést az ajtókra
kifüggesztett feltár szerint. De
nemcsak számszerűleg, hanem
használhatóság szempontjából
is meg kell vizsgálni a felsze-
reléseket. A vizsgálat befejezé-
sével minden szerelő számnak
jelentenie kell észrevételét a
sugárvezetőnek, aki személye-
sen is meggyőződik a jelenté-
sek valódságáról. Ezután so-
rakoztatja az egységet a fec-
skendő mögött és jelentést tesz
az ügyeletes tisztnek a fec-
skendő és tartozékainak hasz-
nálhatóságáról, illetve hibájá-
ról. Ha a szer kifogástalan ál-
lapotban van, abban az eset-
ben az őrsváltást az ügye-
letes tiszt „Szerelvényt lerakni,
oszolj!” vezényszóval fejezi be.
Ha viszont a szeren bármilyen
rendellenességet észlel az új
szolgálati csoport, akkor a sza-
badnaposok, vagyis a szolgálá-
tot átadók csak a hiányossá-
gok kiküszöbölése után távoz-
hatnak el a laktanyából.



A káderek kiválasztása — ISKOLÁRA KÜLDÉS ELŐTT

Írta: Gyebnár Mihály tú. szds.

Az SZKP XIX. Kongresszusán elfogadott szervezeti szabályzat minden párttag kötelességévé teszi, hogy „bármely beahová a párt állította, hajtsa végre következetesen a pártnak a káderek politikai és szakmai képzettségük szerinti helyes lasztására vonatkozó utasításait.”

Ennek az utasításnak rendkívül nagy jelentősége van területi egységeink vezetői számára. A kádermunka decentralizálása következtében

a káderek kiválasztásának feladata úgyszólván teljes egészében területi egységeink vezetőire hárul.

Ezért szükséges, hogy az eddigieknél sokkal nagyobb figyelmet szenteljünk a káderek kiválasztására, nevelésére, csoztására és rendszeres ellenőrzésére, tehát a párt káderpolitikájának megvalósítására.

A kádermunkában fontos helyet foglal el a tiszti és tiszthelyettesi iskola hallgatóinak kiválasztása. E munka helyes végzése nagy mértékben elősegíti a káderek fejlődését, biztosítja politikai és szakmai fejlődésüket, és ezzel hozzájárul a szakmai feladatok jobb megoldásához.

Sajnos, még mindig nem mondhatjuk el azt, hogy parancsnokaink iskolára küldés előtt pártunk irányvonalának megfelelően választják ki a kádereket.

A káderek kiválasztása még messze elmarad a követelmények mögött.

Több megyéből nem az iskola követelményeinek megfelelő kádereket küldtek iskolára. Ennek oka elsősorban a kádermunka — az iskolára való kiválasztás — tervszerűtlenségében keresendő. Parancsnokaink, kádereiseink rendelkeznek ugyan megfelelő kádertartalékokkal — de igen ritka kivételtől tekintve — nincs meghatározott, hosszabb időre szóló iskoláztatási tervük. Ebből következik az, hogy egy-egy tanfolyam vagy iskola beindításakor „le-rohanják” az íróasztal mellett „kiválasztott” elvtársakat. Ebben a „rohammunkában” szem elől tévesztik a kiválasztott elvtársakkal szemben támasztott követelményeket, s nem ritkán a meggyőzés megengedhetetlen módszereit — kényszerítés, fenyegetés — alkalmazzák.

Milyen követelményeket támasztunk az iskolára javasolt káderekkel szemben?

Fontos követelmény a politikai megbízhatóság.

Az iskolára javasolt elvtárs legyen tisztamúltú. Az ellenség elsősorban a pártba és az egyenruhás testületekbe igyekszik beépíteni ügynökeit. A káderek kiválasztásánál tehát gondosan ügyeljünk arra, hogy iskolára csak politikailag tisztamúltú, a párthoz és a munkasztyához hű, fejlődőképés kádereket javasoljunk.

Parancsnokaink és kádereiseink az eddigieknél fokozottabban ellenőrizzék a káderek múltját, s ne sajnálják az időt és fáradságot arra, hogy a végére járjanak egy-egy tisztázatlan kérdésnek.

Nem egyszer előfordult már, hogy becsületes s a szolgálat ellátásában példamutató elvtársak nem mehettek iskolára, mert velük kapcsolatban bizonyos meglemondások keletkeztek, melyek azután a legtöbb esetben nem fedték a valóságot. Ha az ilyen kételyeket nem tisztázzuk kellő időben, akkor mesterséges káderhiánnyal küzdünk, és így nem a legrátermettebb elvtársak kerülnek iskolára.

A káderek kiválasztásának másik fontos követelménye az, hogy a

politikai és szakmai képzettséget ne tévesszük szem elől.

A kádermunkánkban legnagyobb hiányosság, hogy több megyében nem nézik meg a politikai megbízhatóság mellett az iskolára javasolt elvtárs politikai, szakmai és műveltségi képzettségét. Ma már nem megengedhető az, hogy négy-öt elemi végzettséggel rendelkező elvtársakat javasoljunk tiszti, illetve tiszthelyettesi iskolára. Pártunk és kormányunk tüzoltóinknak is megadta a lehetőséget az általános műveltségi színvonaluk emelésére. Parancsnokainknak és tüzoltóinknak élni kell ezen lehetőséggel, és elsősorban azokat az elvtársakat kell általános és gimnáziumi oktatásra beiskolázni, akik rátermetségük, jó munkájuk és fegyelmezett magatartásuk alapján alkalmasak a tiszti vagy tiszthelyettesi iskola elvégzésére.

A vezetésbeli képesség szintén fontos követelmény.

mivel az iskolát végzett elvtársak a maguk területén vezetők lesznek, akiknek kisebb-nagyobb egység munkáját kell irányítani. Ha olyan elvtársakat küldenek iskolára parancsnokaink, akikben a vezetés készségének alapjai — fegyelmezettség, határozottság, éles ítélőképesség — megvannak, ezekre az alapelemekre támaszkodva az iskolák tovább tudják fejleszteni, szilárdítani azokat. Csodákra azonban egyetlen iskolánk sem képes. 4-6 hónap, de egy év alatt sem lehet vezetővé nevelni olyan elvtársakat, akikben semmi hajlam, készség nincs ilyen feladatkör betöltésére.

Ne sajnálják parancsnokaink tisztképző iskolára küldeni a legjobb órparancsnokot vagy tüzrendészeti kirendeltet, mert ezek az elvtársak az iskolát elvégezve sokat profitálnak azon a területen, ahová őket a hivatalvezetés állítja. Törekedjünk arra, hogy tiszti iskolára lehetőleg csak olyan elvtársak kerüljenek, akik már elvégezték a tiszthelyettesképző iskolát. A tiszthelyettesképző iskolát végzett elvtársak ugyanis jobban el tudják sajátítani a

leadott anyagot, és gyakorlati tudás jól hasznosíthatják az elméleti olterén.

Fontos követelmény, hogy

a szakmai vezetők és a kádere foglalkozzanak az iskolára javasolt elvtársakkal.

Beszélgék meg az iskolára javasolt elvtársakkal az iskoláraküldés jelentőségéről, hogy minden elvtárs vegye meg a kötelességét az iskoláraküldéssel. Igen káderhiányosság parancsnokaink részéről, sok esetben iskoláraküldés előtt nem tartják meg az iskolára javasolt elvtárs egyéni problémáit, és nem nyújtanak segítséget azok megoldásához. Pedig a gyakorlati tapasztalat azt mutatja, hogy társaink örömmel mennek iskolára folyamokra, ha érzik a parancsnoktól otthon maradt családtagjaik felé irigységüket. Gyakran jelentkezik hiányosság az előkészítés munkájában, hogy egyes parancsnokaink vagy kádereiseink teljesíthetetlen — és hozzátartozóik számára kellemetlen — igényekkel tartózkodnak, vezénylési pótdíj, mentes étkezés stb. — igyekeznek „győzni” az iskolára küldendő elvtársat. Az ilyen előkészítés következménye, hogy az adott elvtárs nyugodtan nem járhat iskolát, és immel-ámmal tanul. De előfordul, hogy családi problémáiról hivatkozással kéri visszavezénylését, ilyen esetek rombolóan hatnak a iskolás elvtársakra is.

Az iskolára történő káderek kiválasztásánál meg kell nézni a terén meglévő hibák okát, elsősorban a szakmai vezetők és kádereisek nem megfelelő kádermunkájában keresetjük. A káderek iskoláraküldését ugyanis egy területnek tartják, nem pedig a munka megjavítása fontos eszközet. Előre meghatározott céllal küldendő elvtársakat, s ez a cél megvalósítható, politikailag megbízható beállításán keresztül — az egységkádereinek megjavítása lenne, megjavításában gyakran tapasztalt nizmussal, lélektelenséggel.

Egyes vezetők még mindig nem tartják magukat felelősnek az iskoláraküldésért.

Igen ritka eset az, hogy a szakmai vezetők az iskolán meglátogatják a javasolt elvtársakat. Pedig az ilyen látogatás serkentőleg hatna az iskolára, mert éreznék, hogy társakra, mert éreznék, hogy a munka terjed, és nemcsak a munka, hanem a tanu segíti.

Az elkövetkezendő időben nagyon fontos feladatunk, hogy a nyári mezőgazdasági termények tüztől való megvédésében a legrátermettebb kádereket válogassuk ki az ősszel kezdődő tiszti és tiszthelyettesi iskolára.

HOZZÁSZÓLÁS...

A „Magyar Tűzoltó“ áprilisi számában „Szolgálatunk napi kérdései“ főcímmel megjelent „A fegyelemre nevelés elvi és gyakorlati irányelvei“ c. cikkkel csatlalban Várszegi Gyula t. őrnagy elvtárs a Somogy megyei Tűzrendészeti tály parancsnoka az alábbi hozzászólást küldte be szerkesztőségünknek:

— Gyakran tapasztalható — írja Várszegi őrnagy elvtárs — hogy azokon az egységeken, ahol csak egy parancsnok teljesít szolgálatot, a kollektív szellem ezáltal a fegyelemre is jobb, mint ott, ahol több beosztott tiszttel elvtárs is. Ez az ellentét akkor is fennáll, ha a tiszttel elvtársak között jó összhang, társi egyetértés van. Véleményem szerint ez a káros jelenség azért fordul elő, mert azokon az egységeken, ahol több tiszttel elvtárs teljesít szolgálatot, a alakult még ki a fegyelemre, helyesebben a fegyelem megteremtésére és gazdálkodására irányuló nevelés egységes módszere. Bizonyítható ez a megapításom azáltal, hogy egyes tiszttel elvtársak — nagyon helyesen — észreveszik az apróbb hiányosságokat, megkövetelik a parancsnoknak járó tisztelet stb., míg ezzel szemben van olyan tiszttel elvtárs is, aki emez a hibák stb., s a hiányosságokat elkenődzi. Innen ered az a gyakran tapasztalhatóenség, hogy a beosztott elvtársak a szolgálatukat következetesen teljesítik a beosztottakkal szemben is igényes tiszttel elvtársakat „rossz ember“, azaz, liberális elvtársakat pedig „jó ember“ jelzővel illetik. Gyakran tapasztalható, hogy ha az egységeket, „rossz ember“ megjelenik az elvtársak között, telén félbeszakad a beszélgetés, és jelenlétében kínosan ügyelnek arra, hogy kövessenek el hiányosságokat, távollétében pedig, különösen akkor, ha látják, hogy a tiszttel elvtársak másik típusa a „jó ember“ van szolgálatban, szót fogyelmeztetést tanúsítanak.

Tapasztalható az is, hogy egyes esetekben az ilyen „jó ember“-ként ismert elvtársak meghátrálnak a „népszerűtlen“ feladatok előtt. Előfordul ugyanis, hogy a beosztott elvtársak olyan kérdéseket fordulnak a beosztott tiszttel elvtársakhoz, amelynek engedélyezését a szolgálati szabályzat vagy előírások egyéb utasításai tiltják. Az ilyen „jó ember“-ek nem magyarázzák meg, hogy miért nem teljesíthető az ilyen fajta kérdés, hanem elhárítják magukról a felelősséget, és azt mondják, hogy „az osztály- vagy alszótályparancsnok elvtársam engedélyezi a kérelmet“. Az ilyen kijelentések és esetek a parancsnok elvtársak ellen hangolják a beosztott elvtársakat és ezáltal a parancsnok elvtársak „népszerűtlenné“ válnak. Sokszor tapasztalhatunk ilyen jelenséget az alszótályparancsnokság területén lefolytatott ellenőrzések alkalmával is, s megapíthatjuk, hogy a tiszttel elvtársak ilyenirányú magatartása nem segíti elő a fegyelem megszilárdítását.

Összefoglalva: a fegyelem megszilárdítása, a hibák, hiányosságok feltárása minden tiszttel elvtársnak egyformán hivatali kötelessége. Előrendű követelmények tartom a fegyelemre nevelés egységes módszereinek kialakítását. Ha mégis fordulnának a fentiekhez hasonló esetek, azonnal fel kell azokra figyelni, kemény, de tárgyilagos bírálatot fel kell hívni a hibát elkövető tiszttel elvtársak gyelmét hibáikra. El kell érni, hogy a beosztottak előtt valamennyi tiszttel elvtárs magatartásával, cselekedeteivel példát mutasson, mert csak a tiszttel elvtársak egységes nevelési módszere segíti elő a fegyelem megszilárdítását, míg az ellenzője a fegyelem lazulását vonja maga után.

Követendő példa

A fegyelem megteremtése, megszilárdítása, ütöképes, eredményesen dolgozó egységek kialakítása sorsorban és mindenekelőtt parancsnokaink feladata. Komoly, éles területre kiterjedő feladat, amelyhez parancsnokaink tevémsége egyedül nem elégséges. Irtszervezetünk, politikai apparátusunk aktivitái mellett parancsnokainknak a fegyelemben példátmutató elvtársakra is támaszkodni kell. Vannak-e olyan elvtársak, akikre minden körülmények között számíthatnak parancsnokaink? Feltétlenül vannak! Testülnk döntő részben becsületes, poikailag megbízható elvtársakból vődik össze, akiket forró hivatás-eretet ösztönöz, s akik maguk is példamutató magatartásukkal segítik a parancsnokok munkáját.

Ilyen példamutató magatartást mutat a Bács-Kiskun megyei alszótályparancsnokságon szolgálatot teljesítő Koncz László t. őrnagy elvtárs, aki 36 éve választotta hivatásának a tűzoltói szolgálatot, s alatt az idő alatt parancsnokai gyelmezett, hivatását szerető, szolgálati kötelességeit maradéktalanul teljesítő elvtársat ismertek meg benne. Koncz őrnagy elvtárs új példájával dönti meg azt a helytelen szólás-mondást, hogy „aki nem volt fenytve, az nem is lehet jó tűzoltó“, vagy „előbb-utóbb

mindenkit elkap a gépszíj“. Így csak a fegyelmeztelen, felelőtlen elvtársak gondolkodhatnak. Koncz őrnagy elvtárs tudja, hogy csak fegyelmezett munkával érdemelheti meg dolgozó népünk bizalmát és vívhatja ki előjárói megbecsülését. Harminchat éves szolgálati ideje alatt nem volt még fenytve, s magatartása mindig példamutató.



Koncz László elvtárs 36 éve példamutatóan teljesíti szolgálatát, s egyedül nem volt fenytve

segítségére kész. Hivatali teendőinek maradéktalan ellátása mellett mindig élenjáró és még ma is, a társadalmi munka minden területén.

Ilyen elvtársakat válasszanak követendő példaképül elvtársaink nemcsak Bács megyében, hanem valamennyi egységünkönél.

Alkire hiszkek vagyunk

É pül, szépül a mi szép országunk, erősödik nemzet. gazdaságunk, s egyidőben formálódnak a szocialista ember, a szocialista tűzoltó új tartalommal telttett, gazdaszerző jellemvonásai is. A dolgozó nép forró szeretete, bátor helytállás a dolgozó életének és vagyónának megmentéséért folytatott harcban, hivatászeretet, párt- és elvűség — ezek a fő jellemvonásai népi demokráciánk tűzoltóinak. Ezek az új jellemvonások nem önmaguktól alakulnak ki — elősegítik erősödésüket a szovjet hősök példái, pártunk állandó nevelő munkája, és egész társadalmi rendszerünk. A mindennapi munkában új és új elvtársak tűnnek ki, olyanok, akiket méltán állíthatunk példaképül elvtársaink elé.

1952 február 9-én este 20 órakor a budapesti V. alszótály készültéget a Kossuth-hídhöz riasztották. A helyszínen láták az elvtársak, hogy a befagyott Duna jégén egy ember fekszik, akit ki kell menteni. A jégtáblákat csak vékony jégkéreg kötötte össze, úgyhogy minden lépés életveszéllyel járhat. Vigh József t. őrnagy elvtárs pillanatok alatt határozott: a jégen fekvő, életveszélyben lévő dolgozó életét minden körülmények között meg kell menteni. Ön-

közseg tűzoltósága Puskás elvtárs vezetésével percek alatt a helyszínre érkezett. Gyors, szakszerű beavatkozással megakadályozta a tűz tovaterjedését, s ezzel több dolgozó paraszt nehéz munkával szerzett otthonát mentették meg a tűz falánkságától. Gyors és sikeres beavatkozásukkal a kárér-



Puskás Ernő, Polgárdi község parancsnoka

téket minimálisra csökkentették, így mindössze 500 Ft értékű károsodás keletkezett. Puskás elvtárs vezetésével polgárdi község tűzoltósága bebizonyította, hogy szervezeti, ütöképes erőt képvisel, amelyre minden időszokban számíthatnak parancsnokaink s egész dolgozó népünk.

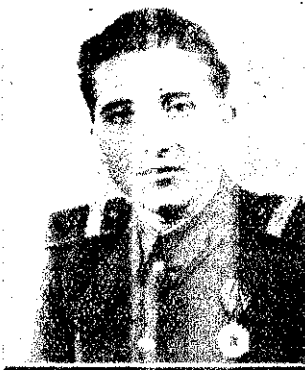

Vigh József t. őrnagy

ként vállalta, hogy bemegy érte és kiharozza. Lába alatt tőredezett a kásás jég, de érezte maga mögött elvtársai szorongó biztatását: előre! Sikeresen ért el a megmentendőhöz, majd gyors cselekvéssel dugólétrára fektette az elvtársat, s a parton maradt tűzoltó elvtársak segítségével a partra szállította.

Vigh őrnagy elvtárs a bátor, önfeláldozó magatartás nagy-szerű példáját mutatta. Megérdemelten tüntette ki őt a Magyar Népköztársaság belügy-miniszterének helyettese a Tűzrendészeti Erdemérem ezüstfokozatával.

PUSKÁS ERNŐ elvtársat, Polgárdi község tűzoltóparancsnokát a belügyminiszter-helyettes elvtárs a Tűzrendészeti Erdemérem ezüstfokozatával tüntette ki.

Polgárdi kis község Fejér megyében. Tűzoltóságát nemcsak a megyében, de országos viszonylatban is a jól működő községi egységek között emlegetik. 1952 február 5-én tűz ütött ki a község egyik lakóépületében. A keletkezett tűz erősen veszélyeztette az égő házzal összeépített másik három nádfedésű házat is. A

BÁCS SÁNDOR elvtárs, Bócske község tűzoltó parancsnoka 50 éves szolgálati jubileumát ünnepelte a közel-múltban. Kemény munkában és harcban telt el ez a fél évszázad. Szolgálati ideje alatt példamutató magatartásával, hivatászeretével tünik ki elvtársai között.

1951-ben lett a község tűzoltóparancsnoka, s ez a megbízás fokozta munkakedvét, lendületét. Kiváló munkát fejt ki a község tűzoltóinak oktatása és nevelése területén. Eredményesen végzi a község tűzoltóságának megerősítésére irányuló szervező munkát, s igen sok fiatal elvtársat vont be a feladatkörbe. De nemcsak tűzoltó feladatainak elvégzésében tünik ki Bács elvtárs. Vezetőségi tagja a község párt-szervezetének s mint termelő-szövetkezeti dolgozó, példamutató munkájával serkenti többtermelésre dolgozó társait.

A belügyminiszter-helyettes elvtárs az évforduló alkalmával a Tűzrendészeti Erdemérem bronzfokozatával tüntette ki.



Bacs Sándor, Bócske község parancsnoka

KESZÜJÜNK FEL

a mezőgazdasági
termények
tűzvédelmére!

A dolgozó nép jóléte növelésének elengedhetetlen feltétele, döntő eszköze mezőgazdaságunk fellendítése. A mezőgazdasági termelés jelentős fokozásával biztosítható a városi és falusi lakosság közszükségleti cikkeivel való ellátása. Ezért pártunk és kormányunk mezőgazdaságunk fellendítése érdekében átcsoportosítja nemcsak az anyagi és technikai eszközöket, hanem a tudományos erőket, a szakembereket ezreik is, de ennek érdekében mozgósítja a dolgozókat tízezreik is.

A minisztertanácsi határozat a gabona-kérdés megoldásának útját a jelenlegi termésátlagoknak katasztrális holdanként 1—1.5 q-val való növelésében állapítja meg, de az átlagtermelés emelése a további cél, hogy biztosítani tudjuk az ipari növények termelési területét is. Erre azért van szükség, mert állattenyésztésünk és iparunk nagyarányú fejlődése lényegesen több ipari növény és takarmány természetét teszi szükségessé. A nagyarányú szükséglet kielégítését csak úgy tudjuk biztosítani, ha a takarmány- és ipari növények jelenlegi vetésterületének növelése mellett a termésátlagok lényeges emelését tűzzük ki célul.

A tűzoltóság fokozott felelőssége

A Központi Vezetőség határozata és a kormányprogram azonban nem csak a mezőgazdaságot állítja fokozottabb feladat elé, hanem a tűzoltószerveket is, mert a mezőgazdasági termények mennyiségének, az erőgépek számának növelése egyrészt fokozhatja a tűzesetek számát, másrészt növelheti a tűzkárértéket. A tűzkárok megakadályozásához népgazdaságunk fontos érdeke fűződik, ezen a területen tehát a tűzoltószerveknek olyan munkát kell kifejtetniük, hogy méltók legyenek pártunk és kormányunk bizalmára.

A tűzoltóság tennivalói a termények tűzvédelmének megóvása terén igen sokrétűek. Ezek között elsőrendű jelentősége van annak, hogy a szocialista szektor tagjai s az egyéni gazdálkodók között egyaránt jó felvilágosító munkát végezzen a tűzoltóság.

Nagy jelentőségük van a községi önkéntes és a szocialista szektor társadalmi tűzoltóságai helyzetének megerősítését, felszerelésének használhatóságát, kiegészítését és szakképzettségét előmozdító intézkedéseknek. E feladatok egyrészt az állami tűzoltóságra, másrészt a tanácsok és álla-

A kipuffogó végére szerelt szikrafogó megakadályozza a szikra szabdába jutását

mi szektor vezetőire hárulnak. Nem lenne teljes a tűzvédelem megszervezése, ha nem gondoskodnánk arról, hogy a lakosság minden munkaképes tagja aktívan kivegyve részét a tűzek megelőzésében és a tűz elleni küzdelemben.

A termés védelme a megelőző tűzrendészet szabályainak maradéktalan végrehajtásán alapszik, de mivel a tűzkeletkezés lehetőségei olyan nagyszámúak, hogy minden esetre nem lehet szabályt alkotni, ezért a tűzoltószerveknek figyelembe kell venniük azokat a tényezőket is, melyek a mezőgazdaság területén tüzet okozhatnak.

A lábonálló, learatott, kévébe kötött és keresztbe rakott gabona, valamint a tarló és szalma könnyen ég, s a legkisebb nyílt láng is tüzet okozhat, mely a mezőgazdasági dolgozók megfeszített munkájának gyümölcsét rövid idő alatt megsemmisítheti.

Tűzkeletkezési okok

A tűzvédelem megelőző intézkedéseinek helyes meghatározásához ismernünk kell a mezőgazdasági terményeknél előforduló tűzkeletkezési okokat. A tűzkeletkezési okok értékelései azt bizonyítják, hogy ezen a területen leggyakrabban a következő okokból keletkezhetnek tüzek:

1. Szikrától, mely traktor, kombajn, gépkocsi, göcséplőgép és mozdony kipuffogó-, illetve füstcsővéből hullik ki, valamint az égéstermékek elvezetésére szolgáló gyűjtő- és kipuffogócső közötti tömítés hiánya, a csővezetékek közötti rossz illeszkedés vagy a csővezetékeken mutatkozó réseken keresztül esik ki.

2. Gondatlan dohányzástól, nyílt tüzek gyújtásától, azok felügyelet nélkül való hagyásától, a motorok gondatlan előmelegítésétől és indításától.

3. Gyermekektől, u. n. játékból okozott tüztől.

4. Arató-, cséplőgépek szalmaterelő dobjárja, gyorsan forgó tengelyeire feltekeredő szalmától, a gépekre leülepedett és áttüzesedett portól.

A felsorolásból megállapítható, hogy a mezőgazdasági tüzek jelentősebb százaléka a gépektől származik, ezért ismertetjük közelebbről azokat a követelményeket, melyeket egyes gépfajtákkal szemben támasztunk.

A traktorok üzemében a tűzbiztonság a motorok üzemanyagadagolási rendszerétől, a villamosfelszerelés helyes szerkezeti megoldásától, továbbá az üzemeltetési szabályok betartásától függ. De nagyjelentőségű a motorok tűzveszélyes szerkezeti részeinek, illetve azok védőszerkezetének megbízhatósága és a szerkezetek üzem közbeni helyes alkalmazása.

Az üzemanyagellátó szerkezetekkel szembeni követelmények

Az üzemanyagellátó szerkezetekkel szemben tűzvédelmi szempontból alapvető követelmény, hogy azokon szivárgás, folyás ne mutatkozzon. Ez a körülmény a porlasztó, az ülepítoszűrő és az üzemanyag-tartály közötti csővezetékek helyes összekötésével, továbbá a porlasztó alkatrészeinek megbízható tömítések alkalmazásával könnyen elérhető.

Az üzemanyagcsővezeték és a különböző tömítéseket a traktorvezetőnek állandóan figyelemmel kell kísérnie. Ha valahol tömítetlenséget állapít meg, azt azonnal meg kell szüntetni.

Tilos a tömítetlen helyeket gyúval, kenőccsel elkenni, szigetelőszalag vagy ronggyal elkötöni, mert ezáltal a tömítetlenség nem szűnik meg, sőt a veszély lényegesen növekszik, s emellett állandó üzemanyagvesztés áll elő.

Tudnivalók a kipuffogó-gyűjtőcsőről

A kipuffogó-gyűjtőcső a motor hűreibeől kiáramló gázok elvezetésére szolgál. A gyűjtőcső és a motor henge közé rendszerint rézaszbeszt vagy tömítést tesznek. A motor üzeme alk kipuffogó-gyűjtőcsövet a kipuffogó erősen felhevítik. Ha az így felhevült puffogó gyűjtőcsőre szalma, pelyva akkor az meggyulladhat és tüzet okoz. A kipuffogócső különösen akkor heví erősen, ha az üzemanyagkeverék h lenül van beszabályozva és a gyűjtés telen. Ha a kipuffogó-gyűjtőcső motorhenger között nincs jó tömítés, a tömítések kiégtek, akkor a tűz lyesség tovább fokozódik.

Az üzemanyagartályok töltésekor üzemanyagcímke ellenőrzésekor nyozni vagy nyílt lángot használni szabad. Az üzemanyagartályok éjts feltöltésekor csak a traktor vagy más kocsis fényzőrőt vagy villamos-, i zseblámpát szabad használni.

A Diesel-rendszerű motorok rendell ségei közé tartozik, hogy a nyersolaj letlen elégségből származó korom és nye gyorsan eltömíti a sziták nyílás a kipuffogó gáz áramlás ellenállás által hirtelen megnő. Ugyanakkor n az áramlási sebesség is, ennek kövé tében a ráégeti korom- és pernyeré kék leszakadnak, néha meg is gy nak, és a kiáramló gázok azokat a s levegőre viszik.

Tűzrendészeti követelmények traktor

1. Aratási munkához a traktorokat akkor szabad igénybevenni, ha elle ték, hogy:

a) a motor üzemanyagadagolási és tási rendszerének gondos beszabály megtörtént-e;

b) az üzemanyagartály jó állapot van-e, s a gép használatbavételek mostak-e a tartályt; az üzemanyagcs tékeken és kötéseken szivárgásnak szabad előfordulni;

c) jókarban vannak-e és ellenőrizté villamosberendezéseket és vezetékeket.

2. A traktorok helyhez kötött mu esetén elfogadott szikrafogó vagy szikrafogó vízzel felt edények ren zésre állnak-e.

3. Jó szolgálatot tesz, ha a tral egy vedret és két ásót helyeznek e

4. A kipuffogócsövet és szikrafo ráégett koromtól naponta meg kell gatni.

Villamosmotorral szembeni támas követelmények

A villamosmotorok alkalmazása zőgazdasági gépek hajtásánál évről elterjedtebb. A Magyar Népköztá Minisztertanácsa még 1953-ban úgy delkezett, hogy a gépállomások m 1100, az állami gazdaságok pedi cséplőgépet villamosmeghajtásra é nak be. A villamosmotor és szerelv nek helyes felállítása, továbbá az szabályos betartása esetén a vill motorral hajtású cséplés tűzbiz szempontjából az összes motorok k legkevésbé veszélyes.

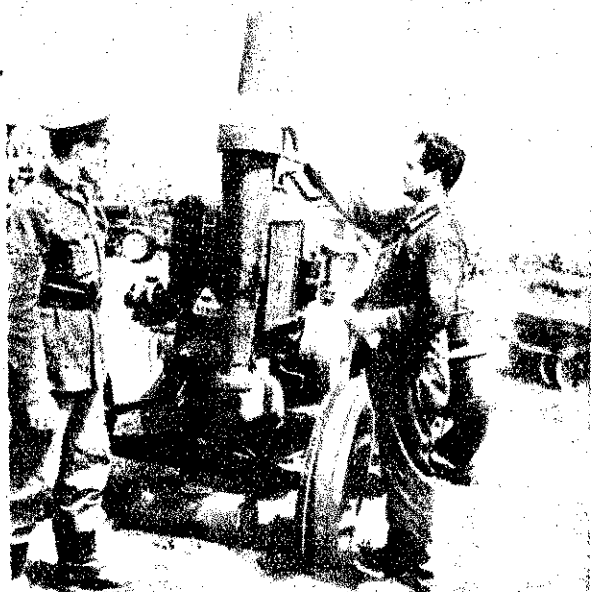

zérűben a szalma-, pelyva- és törek-berendezések, valamint a gabona- gépeknél a levegő éghető porral töltött szalmás anyagokkal erősen tel-ami azt jelenti, hogy az ilyen helyen villanymotor tűzveszélyes környe- dolgozik. Éppen ezért a villany-okkal szemben a porvédelem tekin- fokozott követelményeket támasz-

plésnél, valamint a felsorolt mun- nyított szerkezetű villamosmoto- nem szabad használni. Ilyen helye- sak zárt kivitelű motorok alkalmaz- ahol a forgórészek a por ellen vé-



villamosmotorokat állandóan kell tartani és naponta leg- alább egyszer ki kell fuvatni

motor használata esetén a szellőztető- állított védőláda vagy kocsis térfogata- llamosmotor térfogatának legalább öt- se legyen. Ha a láda nincs külön- ztetve, akkor a térfogatnak legalább szorosnak kell lennie.

villamosmotorokat rövidzárlat ellen- sítékekkel védjük, amelyek zárt el- kapcsolótáblán vannak. Ha a bizto- ok nincsenek jókarban, vagy a mó- úlbiztosított, akkor rövidzárlat foly- tűz keletkezhet.

villamosmotorok kezelését csak szak- ett villamoszerelőkre szabad bízni, llamosberendezések mellett dolgozó- pedig ki kell oktatni a biztonsági sza- okra.

Gőzgéppel szemben támasztott követelmények

területen még nem ritkán találko- cséplésnél gőzgépekkel. A gőzgép- ne akkor veszélyes, ha nem tartják- z üzemeltetés szabályait, vagy a szer- zés részek hibásak. Erős szélben, ha a- az asztagok vagy kazlak felé viszi a- rát, a cséplést be kell szüntetni. Ál- pan a hamutér tisztításakor a még- részeket vízzel kell lelocsolni. Igen- os, hogy a gőzgépnek olyan szikrafo- legyen, mely alkalmas a gyújtószik- fölfogására.

Ó-cséplőgépekkel szemben támasztott követelmények

aratáskor az arató-cséplőgépek tűzve- yes környezetben dolgoznak, ezért fon-

tos, hogy a kombájn üzemeltetésének- módszerét megismerjük, ami a tűzvéde- lem biztosítására közvetlen befolyással van.

A nálunk használatban lévő kombájno- kon a motor felül van elhelyezve, ke- resztirányban a cséplőkereten a hajtóke- rekek tengelyei felett.

A motor hosszabb üzeme alatt a kipuf- fogócső belső felületén az üzemanyag el- nem égett részei lerakódnak. Ezzel a tűz- keletkezés veszélye is bekövetkezik, más- részt a motor teljesítménye a kipuffogó- gázok útjában álló ellenállás következte- ben észrevehetően csökken. Ezért kell a kipuffogócső szétszerelését és tisztítását hetenként egyszer alaposan elvégezni.

A kombájn statikus villamosítottése (dörzselektromossága) egyrészt az üzem- anyagadagoló rendszerben a benzin sűrű- dása következtében, másrészt a száraz szalmának és gabonának a szállítószala- gon való sűrűdése következtében kelet- keznek. A statikus villamosítottés elvezet- sére a kombájn alvázához olyan hosszú- ságú fémláncot erősítenek, hogy annak legalább 30 szeme a földön fekdjön.

A vontatott kombájnok üzeme a ma- gánjáró kombájnokhoz hasonlóan tűz- szempontjából veszélyesebbek, mert:

- a) két motor van üzemben: egy a trak- toron és egy a kombájnon,
- b) a kombájnmotor alacsonyabban van elhelyezve,
- c) a gyorsan forgó tengelyre a szalma feltekeredési lehetősége és annak sűrűdése- sa következtében a tűzkeletkezési veszély sokkal nagyobb.

Gépkocsikkal szemben támasztott követelmények

Aratáskor, csépléskor a gépkocsik álta- lánosan használt szállítóeszközök, melyek a gabonát a szérűskertből és az arató- cséplőgéptől elszállítják, azokhoz üzem- anyagot szállítanak, vagy egyéb szállítási munkákat végeznek.

Az aratási-cséplési munkálatokhoz hasz- nált tehergépkocsi különleges tűzbizton- sági szabályai:

- a) a kipuffogócsővön megbízható szik- rafogó legyen,
- b) fel legyen szerelve habbal, vagy gáz- zaltató kézi tűzoltóeszközzel, de nem hiányozhat egy lapát vagy ásó sem.

A tarlón csak gabonát szállító gépkocsik közlekedhetnek. A tarlón, minden más gépkocsi közlekedése tilos!

Traktorok és kombájnok üzemanyag- felvétele

A mezőgazdasági munka követelmé- nyei megkívánják, hogy a traktorok és más mezőgazdasági gépek a munka- helyen vegyék fel az üzemanyagot. Ez szükséges a gépek üzemidejének növelése és az üresjáratok csökkentése érdekében. A tűzbiztonság megővése végett a trakto- rok és kombájnok üzemanyaggal történő feltöltése a mezőgazdasági terményektől legalább 15 m távolságra történjen. Üzem- anyagfelvétel az aratásra kerülő területen tiltva van!

A minden 4 órás üzem után munkaköz- ben végrehajtásra kerülő műszaki kar- bantartást az aratandó területen kívül kell elvégezni!

A traktorok és kombájnok üzemanyag- felvételének megszervezésénél alapköve- telményként kell kimondani, hogy az üzemanyagot oly módon használják fel, hogy az ne folyjon a földre, az üzemanyag ne szennyeződjék, s a töltés pedig egy- szerű és könnyen elvégezhető legyen. Az



A magánjáró kombájnokot gáz- vagy haboltó készülékkel kell ellátni

üzemanyag töltési ideje alatt teljes tűzbiz- tonságot kell biztosítani!

Benzinüzemű gépeknél az üzemanyag- felvétel szivattyú és tömlő segítségével zárt töltési módszerrel történjen. Ezzel nemcsak a töltést végzők munkáját könny- nyítik meg, és a töltés idejét rövidítik meg, de megakadályozzák az üzemanyag- vesztegeket, ami egyúttal lényegesen csökkenti az üzemanyagutánpótlás tűzve- szélyességét is.

Az üzemanyagot szállító hordókat feltét- lentül jó állapotban kell tartani, s vigyáz- ni kell, hogy a dugócsavarok minden eset- ben jól tömítsenek. A hordókat fadugók- kal bedugaszolni nem szabad!

Éjtszakai üzemanyagfelvételénél csak a traktor vagy kombájnok fényszóróival szabad világítani. Villamos kézilámpa használata megengedett.

A traktorok és kombájnok üzemanyag- felvételének ideje alatt ki kell küszöböl- ni a szikra keletkezésének minden lehetősé- gét, pl. fémnek fémhez vagy fémnek kö- höz való ütődését, s ezzel kapcsolatban a hordók, töltőkannák elzáró dugóinak nyi- tásakor semmiesetre sem szabad ütőszerszámot (kalapácsot, vésőt) használni. A nyitáshoz szükséges hordókules nem hiá- nyozhat a felszerelésből!

A gépek üzemanyaggal történő utánpót- lásakor vigyázni kell arra, hogy tűzveszé- lyes folyadék ne kerüljön a dolgozók ru- hájára. Az üzemanyaggal szennyezett ruha ugyanis könnyen meggyulladhat, s a dol- gozón komoly égési sérülések keletkez- hetnek.

Üzemidőn kívül (rossz idő esetén, vagy ha nincs elvégzendő munka stb) a gépek- nek nem szabad a lábánálló gabona köz- vetlen közelében maradni. A gépek leg- alább 30 m távolságra legyenek, ahol tűz esetén biztonságban vannak. Üzemidőn kívül a gépeket őriztetni kell. Az ór kö- telek gondoskodni arról, hogy tarlótűz vagy a száraz avaron keletkezett tűz ne juthasson a gépekhez. Ezért az ór ren- delkezésére kell bocsátani lapátot, és szikracsapót.

Ha a tűzrendészeti szervek a termés be- takarításához alkalmazott gépeknél el- lenőrzéseiket hozzáértéssel és megalkuvást nem ismerve végzik bizonyos, hogy az e területen mutatkozó hiányosságok már eb- ben az évben is nagy mértékben kiküszö- bölhetők lesznek, s ezáltal is hathatósan elősegítjük a termésnek tűztől való meg- védését.

A TERÜLETFELELŐS SZOLGÁLATRÓL

Sokat írtunk és beszéltünk már arról, hogy a községi tűzoltóság a falu tűzvédelmében milyen komoly segítőtárs az állami tűzoltóságnak, s mégis, ha jobban a mélyére tekintünk a dolgoknak, megállapíthatjuk, hogy nem vettük eléggé igénybe a községi tűzoltó elvtársak segítségét, szakmai tudását. Az egyes időszakokban bizonyos kampányjellegű feladatok megoldásánál — pl. a nyári mezőgazdasági tűzvédelem ellátásakor — szoros együttműködöttünk ugyan a községi tűzoltóságokkal, de e munka befejezése után a közös ténykedés legfeljebb a továbbképzésben, a gyorsasági versenyek lebonyolításában, s ha a szükség úgy hozta, olykor egy-egy tűz oltásánál volt csak tapasztalható. A gyakorlati tűzrendészeti munkába tehát — a nyári időszakot kivéve — nem vontuk be a községi tűzoltó elvtársakat, s elkövetjük azt a hibát, hogy azt az értékes segítséget, amelyet a községi tűzoltók e feladatok megoldásában nyújtani tudtak volna, figyelmen kívül hagytuk.

A Belügyminisztérium Tűzrendészeti Parancsnokság legutóbbi rendelete rámutat erre a gyakorlatban kialakult helytelen álláspontra, és felhívja az osztályparancsnokokat, hogy „A községek megelőző tűzrendészeti feladatainak fokozottabb biztosítása érdekében szervezzék meg a községi önkéntes tűzoltóságoknál a területfelelősi szolgálatot.”

A területfelelősi szolgálat szervezése és eredményes működése egyik legfontosabb alapja a falusi megelőző tűzrendészeti munkának. S az eddigi tapasztalatok alapján bátran állíthatjuk: országos szinten nagy szükség van arra, hogy a falusi háztartások körül végre rendet teremtsünk. Dolgozó parasztágunk ugyanis általában még a legfontosabb tűzrendészeti szabályokat sem ismeri, s a szűfolt belsőségek, a könnyen gyúló, nagy mennyiségben tárolt — gyakran az udvaron szétszórta — szalmaszalmák, szalma stb. rendkívül komoly mértékben veszélyeztetik a falusi portákat. Nagy jelentősége van tehát községeinkben a területfelelősi szolgálatnak, ezért a községi tűzoltóparancsnok és állami tűzoltó elvtársak fokozott gondot és figyelemmel foglalkozzanak e fontos szolgálat megszervezésével.

Ez a meghatározás: területfelelős, azt jelenti, hogy az illető elvtárs tűzrendészetileg a rábízott terület gazdája, aki állandóan figyelemmel kíséri a hozzátartozó portákat, s gondoskodik az észlelt szabálytalanságok megszüntetéséről. Egyszóval: felelős a rábízott terület tűzbiztonságáért. Ez pedig olyan feladat, amelyet csak szakmailag jól képzett, a saját háza környekét példásan rendbentartó, s a dolgozók előtt is népszerű tűzoltó elvtárs láthat el eredményesen.

A községi tűzoltóparancsnok elvtársakra is fontos feladatok hárulnak a területfelelősi szolgálat szervezésével és irányításával kapcsolatban. Lehetőleg egyenlő arányban fel kell osztani a községet olyan területekre, amelyeket a területfelelős elvtársak több alkalommal is ellenőrizni tudnak, és pontosan meg kell határozni, hogy az egyes területekért ki felelős. A szervezéssel még nem ér véget a községi tűzoltóparancsnok elvtársak feladata a területfelelősi szolgálat kapcsolatban. Állandóan figyelemmel kell kísérniük és szakmai tanácsokkal segíteniük kell a területfelelősöket. Nagyon helyes, ha e munka eredményes elvégzése érdekében a községi tűzoltóparancsnok elvtársak szoros együttműködnek a tanácsal és a helyi párt-szervezettel.

A területfelelősi szolgálat megszervezésével a község tűzvédelmének egyik legfontosabb részét, a megelőző tűzrendészeti feladatait csaknem teljesen a községi tűzoltó elvtársakra bízjuk. Községi tűzoltóink tehát úgy lássák el ezt a fontos és megfizetetlen feladatot, hogy dolgozó parasztágunk háztartásait és értékeit a tűz pusztításaitól a legmesszebbmenőkig megóvják.

A mi területünk egy nagy porta...

ESZTEREGYEN VIZSGÁZNAK AZ ÖNKÉNTES TŰZOLTÓ ELVTÁRSÁK. Feleleteliken megállapítjuk, hogy lelkesezéssel készültek a vizsgára. Büszke is rájuk a tűzoltóparancsnok, de maga a tanácselnök. Kele József elvtárs is. Míni ahogy ő mondja: „Tudnak a fiám, lányaim” s valóban tudnak is úgy, hogy bizony sok állami tűzoltónak is dicséretére valna.

Kuruc Ferenc úttörő tűzoltó a helyismeretről beszélt: — Ismerem jól a falut — mondja — de mostmár még jobban megismertem, mióta Fülöp elvtársal voltam, aki területfelelős.

— Területfelelős? Hát itt már ilyen is van — kérdeztem Kele elvtársától.

— De van ám, szerdán kaptam az értesítést a területfelelősi szolgálat megszervezésére, és már pénteken végre is hajtottuk.

Hitetlenkedve csóválom a fejem.

— Nem hiszi az elvtárs? Hát a vizsga után majd bebizonyítjuk! — mondja kissé nehezeve a tanácselnök elvtárs.

Igy is lett, ALIG FEJEZTÜK BE A VIZSGÁT, máris szőlőjára a területfelelősöket. Ott állanak mind a nyolcan, és mellettük két-két úttörő pajtás. És már kérdezi is őket:



Gondosan kell végrehajtani a területfelelősi szolgálat szervezését.

— No, Dani Fülöp, magának mi a területe?

— Egytől a hatvan házáig — mondja a kérdezett.

— Nekem meg hatvanöt-százhuszig — feleli Palkó István.

— Hogyan szervezték meg ezt a szolgálatot — kérdem csodálkozva.

Erre már a parancsnok elvtárs, Peti János adja meg a választ, sőt meg is mutatja. — Felosztottuk a falut nyolc

részre — mondja a falu fölött lévő „parton”, ahonnan szép kilátás nyílik a kis falura. A virágzó fák, a sarjadt vetés az induló életet jelképezik, amely fölött most már még szervezettebben örködik a község lelkes kis tűzoltócsapata a területfelelősök segítségével.

EZUTÁN ELLÁTOGATTUNK azokhoz a házakhoz, ahol már voltak péntek óta. Műsvétvasárnap jónéhány helyre elmentek, és türelmes nevelő munkáival értékék meg a rendtelenebb gazdákkal, hogy a falu tűzvédelme mit kíván tőlük. Meg kell mondanunk, hogy általában szívesen fogadják őket, hiszen tudják, hogy a jó tűzvédelem az ő érdeküket védi, meg azután nem akarnak úgy járni, mint a rinyáciák, ahol a gondatlanság miatt elég komoly tűzkár volt.

— Először a kevésbé rendezettebbeket látogatjuk meg — mondja Benke Lajos — mert



Itt bizony szerdán rendet kell teremteni. Állapítja meg a területfelelős elvtárs.

úgy érezzük, hogy a mi területünk egy nagy porta, ahol az első tennivaló a rendcsinálás. Persze, sorjában minden házat meglátogatunk. Szétnézünk alaposan és a szabálytalanságokat megszüntetjük. Ha valami nehézségünk van, akkor mindig megkérdezzük a parancsnok elvtársat.

Közben betérünk egy házhoz, Varga Istvánéhoz. A gazda elmondja, hogy a tűzoltók voltak nála, és mindent jól megnézték.

— De meg ám! — szól közbe Tamás Zoltán, úttörő pajtás — mert én is mindig megyek Hofman elvtársal, meg Borsos Magdus is. Így jól beletanulunk ebbe is, hogy mire a felnőtt csapatba kerülünk, mi is jó területfelelősök lehessünk.

— MINDEN ÖSSZEJÖVETEL ALKALMÁVAL külön eligazítást tartok a területfelelősök

részre, és magam is előzőm, hogy mit végeztek területfelelősök — veszi a szót a parancsnok elvtárs. Kimegyek hozzájuk, külön képen oda, ahol nehezebb vannak, mert így én is tudom segíteni őket n kájukban. De ezt teszi a nácselnök elvtárs is, aki ga is tűzoltó volt, tehát hasznos tanácsot ad a területfelelősöknek. Havonként számolót tartunk, ame mindig ott van a tanácsa is, de a kántzai állami



— Köszönjük a tanácsot, jöjjön el máris! — így köszönnek területi lakó a tűzoltó elvtársaknak.

előtől is kijön valan elvtárs.

— Milyen előkészületek, hogy a nyári feladatok sikerrel megoldhatók — kérdezzük kíváncsian.

— Nyáron a külső területeket a szolgálat olyan formán, hogy a dőlősökkel karöltve vigy a termésre.

SOK-SOK ERDEKES TANULSÁGOS RESZIT tudunk meg, miközben elvtársakkal beszélgetve terveikről és a soron következő feladatok megoldásáról. Megállapíthatjuk, hogy a községben a problémák megoldásáva huzamosan jól szervezték a területfelelősi szolgálatot. De ugyanakkor meg kell pítanunk azt is, hogy csak azért valószínűleg mert egytől-egyigt tudunk annak, hogy területfelelőséget és fontos feladatot ez a szolgálat.

Bizunk abban, hogy teregytel önkéntes példáját az ország valamelyik községében is meg fogja látni. S így a jól megszervezett területfelelősi szolgálat eléri azt, hogy elcsendőben megkísérül a tűzkár.

Boly-község csapata A GYORSASÁGI VERSENYRE KÉSZÜL

A Gyorsasági verseny új formájáról

szel húsz oklevél íti a bolyi önkéntes tűzcsapat takaros kis örszobáik falát. A legrégebb arról is hogy a tűzoltóságok 1899. szeptember 17-én alakították. Öblik pedig a különböző tűzversenyeken elért eredményeket igazolják. Számtalan II. és III. helyezést értek el a járási és megyei versenyeken az úttörő, a női és a I. csapatok, s csak egy oklevél van, amely egy-egy szereplésről tanuskodik: 1951-es megyei tűzoltóversenyen kapott oklevél, ahol a sífecskenőszerelésben a I. csapat a X. helyen vég-

tassa meg, mit tud a csapata. Pálfi elvtárs hamarjában összehívott 8 tűzoltót s rövid idő múlva már felsorakozott a két részleg a 400 l/p-es kismotorfecskenő mögött. Az elvtársak lendületesen, gyorsan szereltek ugyan, de szerelésükbe még sok hiba csúszott.

— Ez azért van — meglepetőztött Pálfi elvtárs — mert most olyan elvtársak is résztvettek ezen a gyakorlaton,

mennyi szívvel, lélekkel szereti a tűzoltóságot. Ez az egyik legfontosabb feltétele a jó munkának, ami sok nehézségen átgéjtette már a csapatot. Az a legfőbb törekvésünk, hogy csapatunk minden tagja jól ismerje a szerelést, s ha ezt elérjük, nem érhet meglepetés bennünket.

— Mi mindent megteszünk a siker érdekében — szólott ismét Pálfi elvtárs. — Apoljuk

nek az írásos dokumentumot is bizonyítják, hogy a I. csapat nem akármilyen csapat. Tavaly például a járási gyorsasági versenyen az elsők voltak, a megyei versenyen pedig a III. helyen végeztek. Akik jól ismerik a bolyi tűzoltók munkáját, azt mondják, hogy nemcsak a versenyimények, hanem egyéb feladatok is példamutatóak a csapatban.

nek a lelkes tűzoltócsapat. A parancsnokát, Pálfi Adám elvtársat, a tűzoltóságok felhívják, hogy megérdeklődjenek: készülő-e már a csapat a gyorsasági versenyekre?

De még mennyire — felelték — a bolyi elvtársak. Eddig ugyan általában hetenként egy-egy vasárnap délelőtt tartottak gyakorlatot, de akkor az arra törekedtek, hogy rendszeresen és gyorsan hajtsák végre a szerelést. Most azonban, hogy megtudták a gyorsasági versenyek időpontját, többször tartunk majd gyakorlatot, azaz gyakorlaton készülünk a versenyre, s szeretnénk a tavalyi járási elsőbbséget megtartani, sőt akarunk lenni a megye és ország legjobb csapatai kö-

zében ez az elhatározás, de nehéz is a megvalósítása. Egész biztos, nem csak a bolyi község tűzoltóság tűzte céljává, hogy a legjobbak közé kerüljenek, hanem rajta kívül a jónéhány községi csapat is. Erre meg is van a lehetőség, hiszen most az a csapat vezethet a megyei vagy az országos versenyen, amely különben már a járási versenyen rosszul „startolt”, s kicsit lemaradt. Eppen most nagy és heves küzdelem várható, s ugyancsak jól kell készülnie annak a csapatnak, amelyik országos elsőbbséget akar lenni. De, ha megszerzi a címet, akkor aztán méltóságra is lehet rá.

Pálfi elvtárs és a csapat négy tagja — akiket beszélgetés — nem mondják ugyan, hogy ők az országos elsőbbségre készülnek, de a „majd megvárjuk”, „nagyon készülünk” s a nyilatkozataik ezt a köztudott elhatározást leplezik. — Ha ez így van, tegyünk próbát — gondoltuk — s kértük Pálfi elvtársat, mu-

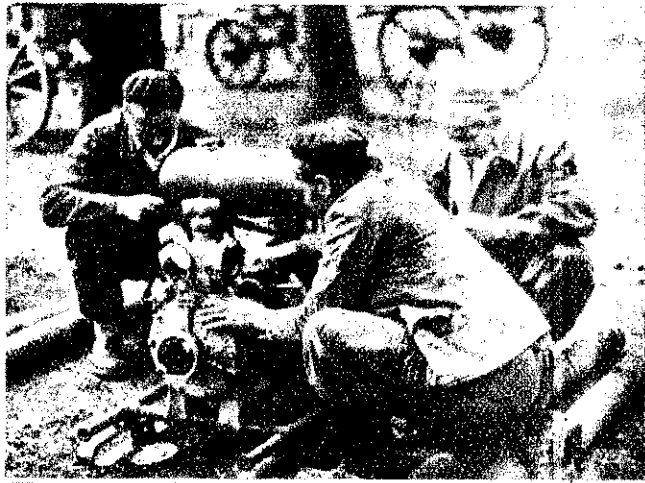

Megvan tűzoltók, hogy a tűzszervelet állandóan üzemképes legyen.

meg a gyakorlaton szerelték meg az alapja az országos versenyeknek.



akik még csak rövid ideje tűzoltók. Meg is látszott, hogy még egy kicsit bizonytalanok a szerelésben, de azért én nem félek a versenytől. Ott jól fogunk szerepelni!

— Ez majd hamarosan elvált — felelték némi kételkedéssel, mert a látottak alapján nem jósoltunk olyan sok esélyt a bolyi csapatnak. Ugy látszik azonban, hogy csak mi vagyunk bordulátók, mert az elvtársak szinte valamennyien szilárdan hisznek a csapat jó eredményében.

— Közel negyven tűzoltó van a községben — mondotta az egyik elvtárs — s vala-

szereinket, szorgalmasan gyakorlatozunk, s nagyon szeretnénk, ha a testület fennállásának 55 éves évfordulóját új, szép eredményekkel köszönthetnénk!

Hogy ez így legyen, csak a bolyi elvtársakon múlik! A siker senkinek sem hull ingyen az ölébe. Mi azt kívánjuk a bolyi tűzoltóknak, hogy fáradozásait siker koronázza, szeptemberben — azonban a nevezetes évfordulón — a többi oklevél mellett ott függjön az a három oklevél is, amelynek az idei gyorsasági versenyen elért jó eredményekről számolnak be.

Már szinte hagyományossá vált községi tűzoltóságaink életében az évről évre megrendezett községi gyorsasági verseny. E verseny keretében mérték össze gyakorlati-szakmai tudásukat a járási csapatai, majd a járási versenyek legjobbjai a megyei, illetve országos elsőbbséget küzdötték. Gyakran nagy küzdelem folyt a másodpercekért, a legjobb helyezésekért, s a szorgalmas gyakorlatok, a kisebb-nagyobb szerelési újítások mind azt tükrözték, hogy a résztvevő csapatok komolyan veszik a versenyt, lelkiismeretesen készülnek rá, és mintegy a csapat erejének, képességeinek próbáját látják benne.

Nagy hibája volt azonban az eddigi gyorsasági versenyeknek, hogy a községi tűzoltócsapatoknak csak egy részét — s méghozzá a kisebbik részét — mozgósították, míg a másik — a nagyobb része — nem indult e nemes vetélkedésben. Akad olyan község, amelyik még egyszer sem, vagy talán csak egyszer nevezett a versenyre, s azután már csak mint kivülálló, érdeklődő tudakolta az eredményt. Pedig ezekben a visszavonult, passzív csapatokban is szunnyadtott a „virtus”, a versengés szelleme, csak valahogy a mozgósítás, vagy még inkább a verseny gyakorlati lebonyolítása körüli volt a baj. Bonyolult volt a versenyeredmények értékelése — s ráadásul nem is volt egységes! — melyek alapján igen sokszor helytelenül állapították meg a legjobbak sorrendjét. Ehhez járul még az a zavar, hogy a gyorsasági versenyen kívül külön rendezték a tűzoltóversenyeket is, s e két versenytájtára való készülési gyakorlatait és fáradozásait csak kevés csapat vállalta. Egyszóval a gyorsasági versenyek eddig követett módszere elavult, s ezért a Belügyminisztérium Tűzrendészeti Parancsnokság új alapokra helyezte a gyorsasági versenyek rendezését és értékelését.

A versenyeket a községekben rendezik meg kocsis- és mozdonyfecskenős, valamint kismotorfecskenős szerelésben. Ezután is külön bonyolítják le a járási, megyei és országos versenyt, csak hogy most a megyei és országos versenyben valamennyi községi csapat részt vehet, függetlenül a járási, illetve megyei versenyen elért eredményétől. Ez tehát azt jelenti, hogy a megyei, majd az azt követő országos versenyen azok a községi csapatok is indulhatnak, amelyek a járási, illetve megyei versenyen nem az elsők között szerepeltek. A járási és megyei verseny eredményét az osztályparancsnokságok — a helyszínen kiállított eredménylapok alapján — értékelik és parancsban közlik annak a tiz községnek nevét, amelyek az egyes versenysorozatban a legjobb eredményt érték el. Az országos versenyt — a járási és megyei versenyhez hasonlóan — a területileg illetékes osztályparancsnok, illetve járási kirendelt vezeti le. Az erről beküldött eredménylapokat az osztályparancsnokság összesíti, és a Belügyminisztérium Tűzrendészeti Parancsnokságához felterjeszti, amely az értékelés után megállapítja az országos versenyen közli az országos versenyen legjobb eredményt elért öt községi tűzoltócsapat nevét. A járási és a megyei versenyen az egyes versenysorozatban az első három csapat, az országos versenyen pedig az első öt csapat nyer díjat.

Az állami gazdaságok és gépállomások társadalmi tűzoltóságai s a községi női és úttörő csapatok gyorsasági versenyét a községi gyorsasági versenyekhez hasonlóan kell megrendezni, azzal az eltéréssel, hogy a női és úttörő tűzoltócsapatok részére országos versenyt nem kell tartani.

Csak a legfontosabb, leglényegesebb módosításokat említtettük meg, de ezek is eléggé bizonyítják, hogy a verseny új feltételei mennyivel több lehetőséget nyújtanak a résztvevő csapatok számára. Községi tűzoltóságaink éljenek ezzel a lehetőséggel, s vegyenek részt a járási, megyei és országos gyorsasági versenyeken! Ezzel elősegítik csapatuk szakmai fejlődését és olyan egység kialakítását, amely eredményesen oldja meg a mezőgazdasági tűzvédelem feladatait.

Jó munkával valósíták meg feladattervüket a Csongrád megyei elvtársak!

A Magyar Dolgozók Pártja Központi Vezetőségének és a Magyar Népköztársaság Minisztertanácsának decemberben kiadott együttes határozata a mezőgazdasági termelés nagyarányú fejlesztését irányozta elő. A mezőgazdaság fejlesztésének programja fokozatosan megteremti a jómódú életet, a virágzó mezőgazdaságot, a város és falu bőséges élelmiszerellátását, az ipar és a mezőgazdaság közötti aránytalanság megszüntetését, a munkás-paraszt szövetség további megszilárdítását.

E terv végrehajtása éppen ezért nem is szűken vett parasztkérdés, hanem egész népünk ügye. Ipari dolgozóink nagy lendülettel és lelkes munkafelajánlások teljesítésével látják el a mezőgazdaságot gépekkel, és a termelés fejlesztéséhez szükséges különféle ipari termékekkel, hogy parasztságunk ezek gazdaságos felhasználásával fokozott mértékben biztosíthassa a lakosság egyre növekvő igényeit élelmiszerben, és növelni tudja a könnyű- és élelmiszeripar nyersanyagbázisát.

A mezőgazdaság fejlesztése, a terményhozam növelése fokozott feladat elé állítja tűzoltóságunkat is az ipari és mezőgazdasági termelvények tűzvédelmének biztosítása terén. E feladat maradéktalan végrehajtása érdekében a BM Tűzrendészeti Parancsnokság a közelmúltban rendeletben szabályozta a területi egységek soronkövetkező feladatait.

A rendelet gondoskodik a mezőgazdaság fejlesztését elősegítő üzemek és szocialista szektorok újonnan való felülvizsgálatáról, a tűzoltófelzáróhelyek karbantartásáról és javításáról, valamint a vízszerezési helyek biztosításáról. A propaganda és patronáló munka kiszélesítésével, fokozott gondot fordít a mezőgazdasági megelőző tűzvédelem tudatosítására, a községi és szocialista szektorok tűzoltóságainak szervezésére és képzésére, valamint valamennyi tűzoltóegység és csapat tűzoltóversenyre való előkészítésére. Egyszóval a megelőző tűzrendészet megjavításával és a tűzvédelem társadalmiasításának kiszélesítésével járul hozzá kormányunk programjának mielőbbi megvalósulásához.

A Tűzrendészeti Parancsnokság által kiadott rendelet hosszabb időre hathatós segítséget ad a területi egységeknek feladataik elvégzéséhez. Az eddigi gyakorlat alapján az alegységek és az osztályparancsnokságok általában nagy vonalakban egyöntetűen, de részleteiben különböző módon készítették el munkaterveiket, s ez országos viszonylatban bizonyos mértékig a tűzoltói munka széttagoltságához vezetett. Ezzel szemben most az osztályparancsnokságoknak kiadott feladatterv alapján — a legfelsőbb vezetéstől, a területi munkát végző alegységekig — egyöntetűvé, tervszerűbbé válik a tűzrendészeti munka az egész országban.

Ennek tudatában módosította meglévő munkatervét a Csongrád megyei osztályparancsnokság is. A mezőgazdaság tűzvédelmének biztosítására, illetve a tűzkárok jelentős csökkentésére az osztályparancsnokságok közül — mondhatnánk — Csongrád megye készült fel a legjobban.

Munkájuk kiindulópontját az előző három év tűzkárstatisztikája képezte, melyből megállapították, hogy a legtöbb tüzeset a dolgozók tűzvédelmi ismereteinek hiányából eredő gondatlanságból, a gyermekek játékból, a helytelenül alkalmazott fűtésből és a hibás építkezésekből származott. Ebből következett, hogy ez évben munkájuk nagyobb részét ezeknek a hiányosságoknak felszámolására, vagyis a megelőző tűzrendészeti munka megjavítására, illetve a propaganda célszerű felhasználására kell fordítaniuk.

Az osztályparancsnokság — nagyon helyesen — még a Tűzrendészeti Parancsnokság által kiadott rendelet megjelenése előtt megkezdte ezt a sokrétű, minden tűzoltó szaktudását igénybe vevő munkát. Az osztályparancsnokság tagjai között felosztották a megye területét, és meghatározták — a helyi viszonyok figyelembevételével — az alsztályok feladatát. Hogy munkájuk még eredményesebbé váljon, a megyei pártbizottsággal s a megyei tanács VB-ával ismertették a feladat jelentőségét és fontosságát. Ennek eredményeként a megyei tanács utasított adott a járási tanácsoknak, hogy a községi és szocialista szektorok tűzoltóságainak nyújtott segítség mellett kövessenek el mindent a mezőgazdaság tűzvédelmének biztosításáért. Megalakították a megyei tűzvédelmi bizottságot, melynek kötelessége a feladat végrehajtásának ellenőrzése.

A Belügyminisztérium által kiadott rendelet után az osztályparancsnokság azonnal hozzálátott a munkaterv módosításához, s a tervben megjelölt szempontok és határidők figyelembevételével felbontotta a feladattervet. Meghatározták az osztályparancsnokság és az alsztályparancsnokságok tennivalóit, melyek maradék-

tanul végrehajtása feltétlenül a tűzrendészeti munka megjavítását fogja eredményezni.

Az osztályparancsnokság szakelődől a részletterv alapján, mely munkát végeznek a megye tűzvédelmének biztosítására. Többek között befejezték a megye területén lévő nagyobb mérvű felülvizsgálát. Megszervezték a műszaki hálózatot, gondoskodik a községek és szocialista szektorok tűzoltófelzáróhelyeinek üzemképességéről. A társadalmi és tömegszervevényeivel biztosítják az önkéntes tűzoltóság létszámát, tervben előírt sok más feladat (vízszerezési helyek létesítése, propaganda kiszélesítése stb.) végrehajtását. E feladatok végeztel, az alegységeknek állandó segítséget nyújtanak munkájuk elvégzéséhez.

A területi egységek közül a szegedi és a hódmezővásárhelyi alsztályparancsnokság munkáját vizsgálva megállapíthatjuk, hogy mindkét alsztályon az objektumok felülvizsgálása, illetve a tűzrendészeti határozattal való ellátása igényli a legnagyobb mértékű figyelmet. Ugyanis a területen lévő ipari és mezőgazdasági üzemek kb. egyharmada még mindig a tanácsok által kiadott határozatok rendelkezései szerint készített határozatok alapján, pedig nem biztosíthatják a szükséges megelőző tűzrendészeti intézkedéseket.

Az alsztályparancsnok elvtársaknak mindent el kell követniük, hogy azokat az üzemeket, melyek a mezőgazdaság fejlesztését célzó termelvények és cikkek előállításával foglalkoznak, s emellett valamennyi gépállomást, állami gazdaságot, területi szervezetet a legrövidebb időn belül ellássák tűzrendészeti tározattal.

A községek és szocialista szektorok tűzoltófelszerelésének vizsgálásánál új módszert alkalmaztak a szegedi elvtársak. Összeállításuk nemcsak a feckendők üzemképességének ellenőrzésére, hanem a tömlők javítására is kiterjed. A műszaki tározókkal együtt Kovács II. Sándor szkv. és Szepesi István elvtársak is kimennek a területre, akik a helyszínen javítják meg és kötik be a meghibásodott tömlőket.

A hódmezővásárhelyi alsztály beosztottai jó kulturális munkát végeznek a színvonalas tűzrendészeti előadások tartásában. A megelőző tűzrendészeti munkájukat Ebben az évben már hatvan előadást tartottak az ipar és mezőgazdaság dolgozóinak a megelőző tűzrendészeti szabályok betartásának fontosságáról.

Nem mondható el azonban ez a szegedi alsztályról, ahol a munkát — annak ellenére, hogy jó kultúracsoporthoz tartoznak — pályafeladatnak tekintik. A politikai helyettesre és a pártszervezetre hárul a feladat, hogy az elvtársakat mozgósítsa a megelőzésre és a kultúráműsorokkal egybekötött propaganda-előadások tartására.

A folyamatos feladatok — mint pl. a vízszerezési helyek biztosítása, a cséplőgépekkel való oktatása, — arányukra való észrevétel stb. — megvalósítása mellett mindkét alsztály fokozott gondot fordít a községi és a szocialista szektorok tűzoltófelzáróhelyeinek karbantartására és üzembiztonságára. A felszerelés, a lejárati dátumok ellenőrzésénél, illetve a többszöri felülvizsgálás után — nem mulasztják el a felelősségvállalás kalmazását sem. A szegedi alsztályparancsnokság például a liszban a pusztaszeri „Petőfi” tsz elnökét és a mórhalmai állomás igazgatóját pénzbüntetéssel sújtotta a felszerelés hiányos kezelése, illetve a kismotorfeckendő más célra való felhasználása miatt.

Az eredmények és a hiányosságok azt bizonyítják, hogy az alsztályok még mindig nem mozgósították minden erőfeszítésüket a feladatterv végrehajtására. Nem támaszkodnak munkájukban a pártszervezetek és a társadalmi szervezetek segítségére, nem alakítják a beosztottakat az alsztály előtt álló feladatok teljesítésére.

Ezért most az egyik legsürgősebb feladat: kollektív munkával a hiányosságok kiküszöbölése és helyes munkaszervezéssel a rüskertek kijelölése, a gépállomások, állami gazdaságok, területi szervezetek tervszerű ellenőrzése és a tervben megjelölt feladatok határidőre való teljesítése.

Az osztályparancsnokság — a Tűzrendészeti Parancsnokság utasításának megfelelően — nyújtson minél több segítséget az alsztályparancsnokságok feladatterv megvalósításához. Csongrád megyében jól készült fel a mezőgazdaság tűzvédelmének biztosítására, helyesen jelölte meg a feladatokat. Most már csak a hiányzókat kell pótolni, hogy a feladattervet a gyakorlatban is helyesen tudják megvalósítani, illetve valóra váltsák. Biztosra vesszük, hogy ebben az esetben elvtársaink megteremtik a tűzkármentes betakarítás alapfeltételeit, s ezzel biztosítják a párt- és kormányhatározatok hiánytalan végrehajtását.

Segítsük a falu tűzvédelmét

mezőgazdaság nagyarányú fejlesztéséről párt- és kormányhatározat az és mezőgazdasági dolgozókkal együtt más feladat elé állítja a tűzrendészeti rátsust is.

József elvtárs a Kohó- és Ipari Minisztérium tűzrendészeti főosztálya sokat foglalkozott azzal a kérdéssel, hogy — az ipari dolgozóknál hasonlóan — a tűzrendészeti csoportban járulhatna hozzá a mezőgazdasági tűzvédelmének megerősítéséhez. Hosszú tanulmányok után éppen az ellenőrzések alkalmából az ötletet. Számtalan üzemben tárgyaltunk ugyanis felesleges vagy hibás, használaton kívüli tűzoltófelszerelést. Ezeket a berendezéseket (kocsifecskendő, kézi oltókészítők stb.) megvizsgálták és megállapították, hogy azok kisebb javítással, illetve behozással használatba helyezhetők. **Eddigi jelentések szerint az üzemek nagy többsége már bejelentette a mozduló eszközökben való részvételét.** Ez elsősorban a tűzrendészeti előadók érdeme, akik jó



A mezőgazdasági dolgozók teszik az állami tűzvédelem érdekében szükséges munkát. A mezőgazdasági dolgozók teszik az állami tűzvédelem érdekében szükséges munkát. A mezőgazdasági dolgozók teszik az állami tűzvédelem érdekében szükséges munkát.

mozgalom még új, de már eddig is 100 kocsifecskendőt, 100 különböző kézi tűzoltószülőköt, egy kismotorfecskendő-tartályt, egy kútszivattyút, 31 vezérfecskendőt, tíz pár storkapcsolót, 180 r tömlőt, három kézioltót, öt sugár-oltót, 72 különböző tartalmú hordókat, 145 vedret, 106 szikracsapót és 40 r vontatóláncot javítottak, illetve kicserélték az üzemek dolgozóit. Ez azonban csak kezdeti eredmény.

A mezőgazdasági üzemek, melyek gazdaságokat képviselnek, közvetlenül, a többi pedig a mezőgazdasági Minisztériumnak adja át a feladatát a mezőgazdaság részére kijelölt tűzoltófelszereléseket.

Összefoglalva üdvözljük a Kohó- és Gépipar Minisztérium tűzrendészeti csoportjának kezdeményezését, mely azt bizonyítja, nemcsak a minisztérium alá tartozó üzemek tűzvédelmét, hanem a mezőgazdasági tűzvédelmét is szívügyüknek tekintik. Reméljük, ha a nehézipari, a könnyűipari, az élelmiszeripari minisztériumok is csatlakoznak a kezdeményezéshez, és hasonló módon — a mezőgazdasági használaton kívüli helyezett tűzoltófelszerelések átadásával — nyújtanak segítséget a mezőgazdaság tűzvédelmének megerősítéséhez.

ÚJ RENDSZERŰ SZIKRAFOGÓK

Az elmúlt években igen sok tüzesetet okozott a sziklásnál használt erőgépekből kipattanó szikra. Ezek óta komoly probléma az erőgépek megbízható működésű szikrafogóval történő ellátása, amely egyrészt nem csökkenti a motor teljesítményét, másrészt biztos védelmet nyújt a traktorból kipattanó szikrák és az általuk okozott tüzek ellen.

A Szovjetunióban megjelent „A természet tüzvédelme” c. könyv részletesen foglalkozik a különböző szikrafogókkal. Az alábbiakban három szikrafogó-típust közlünk abból a célból, hogy a nálunk régen fennálló probléma megoldásához segítséget nyújtsunk.

Az 1. ábrán látható szikrafogó a következőképpen készül. Legalább 1,5 mm vastag acéllemezből 150 mm hosszú és 90 mm belső átmérőjű csövet hegesztenek (2). A cső belsejében, annak alsó végétől 30 mm távolságra ponthegesztéssel préselt gyűrűket (1) és ezekhez kettős, acélhuzalból készült, kúp alakú hálót (3) hegesztenek fel. Az acélgyűrű (4) és préselt gyűrű a kúpos huzalháló között hézagot biztosít. A szikrafogót a kipuffogócső (7) végére hegesztik, és ott a szikrafogó csővéhez hegesztett alátétbe (6) csavart rögzítőcsavarral (5) erősítik meg.

A leírt szerkezetű szikrafogó készítése egyszerű, működése megbízható. A kipuffogógázokkal együtt kifújó izzó és el nem égett szilárd részecskék a gázok többszöri irányváltoztatása következtében a kúpos huzalhálón megakadnak, részben itt elégnek és a hálón lerakódnak, részben pedig alacsonyabb hőmérsékletre lehűtött állapotban a kipuffogógázzal együtt a szabadba áramlanak. A szikrafogó szerkezet hátránya az, hogy a hálókat nehéz megtisztítani a ráégett anyagtól, és a hálókat aránylag gyorsan kiégnek.

A 2. ábrán bemutatott szikrafogó hengeres részből (4), a fedélből (1), csónakakúpból (2), fenékrészből (6) és csőből (8) áll. A henger (4) átmérője kétszer nagyobb, mint a kipuffogócső átmérője ($D=2d$), a henger magassága pedig a kipuffogócső átmérőjének kb. 3–3,5-szerese ($B=3-3,5d$).

A fedélbe (1) 5 mm átmérőjű lyukakat készítenek, amelyek együttes keresztmetszete a kipuffogócső keresztmetszetének 1,4-szerese. A csónakakúpban 6 mm átmérőjű lyukakat fúrnak, amelyek együttes területe a kipuffogócső keresztmetszetének 1,6-szorosa. A hengerbe bevezető csövet (5) helyeznek, amelynek végét fedéllel (3) zárják le. A csőre (5) ütközőt (7) hegesztenek, az ütköző felett a cső oldalfalain 8 mm-es lyukakat készítenek. A lyukak együttes területe a kipuffogócső keresztmetszetének 1,6-szorosa. A cső (5) felső része 10 mm-re nyúlik be a csónakakúpban (2). A csövet (5) a szikrafogóba tolják, az egészet a kipuffogócsőre húzzák, és szorítókeggyel (9) segítségével rögzítik. A csövet (5) és a hengerfenékhez hegesztett csövet (8) három-négy helyen bemetszik, ez megkönnyíti a szikrafogó ráhúzását a kipuffogócsőre.

A kipuffogócsővön kiáramló gázok a bevezető cső (5) furatain keresztül a nagyobb térbe jutva elvesztik sebességüket. Ezáltal a magukkal vitt izzó részecskék kiválnak a gázokból, és a csónakakúp furatain keresztül — mozgási irányukat megváltoztatva — a B térbe kerülnek, majd ebből a fedél (1) furatain keresztül a szabadba áramlanak. A szerkezet előnye az üzembiztonság és hosszú élettartam, hátránya az aránylag nehéz elkészítés.

A 3. ábrán látható szikrafogó működése a következő: A kipuffogó csőben (8) áramló gázok a fenékrészbe (6) ütköznek, ennek következtében a terelőlapátok (5) által alkotott spirális csatornákon keresztül (9) az A térbe áramlanak. A gázok innen a B térbe kerülnek, a nyersolaj tökéletlen elégetésének termékei pedig a centrifugális erő hatására a falnak ütköznek (6), kikerülnek az áramló gázból és a gyújtótálcán (7) gyúlnak össze, ahonnan szükség szerint eltávolíthatók. A csónakakúpban (2) és a fedélben (1) lévő furatokon keresztül a gáz a B térből a szabadba áramlik. A szikrafogó a kipuffogógázok áramlási sebességét és irányát megváltoztatja, ezzel biztosítja az üzembiztonság tökéletlen elégetéséből származó részecskék leválasztását.

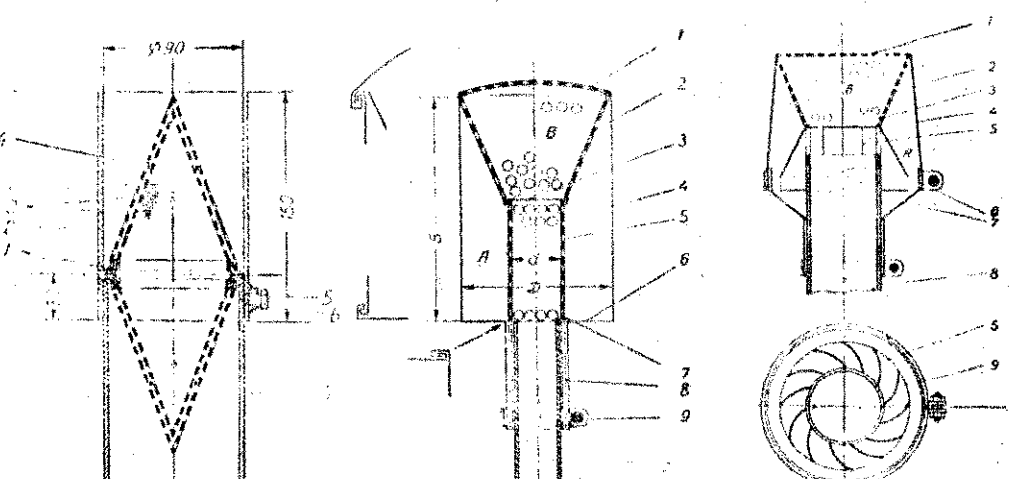

1. ábra
1 — préselt gyűrű; 2 — hegesztett cső; 3 — huzalháló; 4 — acélgyűrű; 5 — rögzítőcsavar; 6 — hegesztett alátét; 7 — a traktor kipuffogócsőve

2. ábra
1 — fedél; 2 — csónakakúp; 3 — a bevezető cső elzáró fedele; 4 — henger; 5 — bevezetőcső; 6 — hengerzáró fedéllemez; 7 — rögzítőcsavar; 8 — felerősítő cső; 9 — kegyel

3. ábra
1 — fedél; 2 csónakakúp; 3 — fenékrész; 4 — szikrafogó teste; 5 — terelőlapátok; 6 — gyújtó oldalifalak; 7 — gyújtótálcák; 8 — Diesel-motor kipuffogócsőve; 9 — csatornák

Előző híradóinkban már foglalkoztunk a tűzveszélyes folyadékokkal kapcsolatos egyes szabványokkal, pl. MNOSZ 9790 „Tűzveszélyes folyadékok osztályozása, tárolása, szállítása, kezelése, vagy pl. az MNOSZ 9943 „Benzinkút tűzvédelmi és biztonsági előírásai” című szabványokkal. Jelen híradóinkban a „Tűzveszélyes folyadék tárolása kis mennyiségben” című MNOSZ 9904-53 számú szabvány előírásait ismertetjük.

E SZABVÁNY HATÁLYA A KIS MENNYISÉGBEN TÁROLT TŰZVESZÉLYES FOLYADÉKOKNAK üzemben, kórházban, laboratóriumban, gyógyszerárban, orvosi rendelőben, tudományos intézetben stb., valamint lakásban való tárolási és biztonsági előírásaira terjed ki. A szabvány hatálya azonban nem terjed ki a szesztartalmú élvezeti és piperecikkek tárolási és biztonsági előírásaira, továbbá azokra a helyiségekre, amelyekre névze kormányrendelet vagy tűzrendészeti hatóság által kiadott határozat, e szabvány előírásainál szigorúbb előírásokat tartalmaz.

A tűzveszélyességi fokozatokat és nagyobb mennyiségek tárolására vonatkozó előírásokat az MNOSZ 9790 tartalmazza. A továbbiakban a szabvány ismerteti az egyes tárolási módok esetében a különböző tűzveszélyességi fokozatba tartozó tűzveszélyes folyadékok megengedhető tárolási mennyiségét.

A SZABVÁNY SZERINT ÜVEGFOLYADÉKOK az I. veszélyességi fokozatú tűzveszélyes folyadékból összesen 0,5 liter szabad tárolni. Egy üvegfolyadék nagysága legfeljebb 5 cm³ lehet. A folyadék olyan védő csomagolással kell ellátni, hogy azok szállítás közben egymáshoz ne ütődjenek, illetve ütések ellen védve legyenek. Ilyen módon hozzak forgalomba pl. a trafikokban eladásra kerülő, öngyújtóba való benzint. Ha 5 cm³ ürtartalmúak a folyadék, akkor 100 db-ot tarthatnak egy trafikban raktáron.

JÓL ZARÓ PARAFADUGÓVAL BEPUGASZTOLT ÜVEGPALACKBAN 0,5 liter mennyiségig bárhol (konyhában és fürdőszobában azonban egyáltalán nem!) tartható az első veszélyességi fokozatba tartozó tűzveszélyes folyadék a szénkéng és éter kivételével akkor, ha kályha, nyílt láng, szikrázó villamos berendezés nincs a közelében, és sérülés ellen kellően biztosítva van.

Ugyanezen előírásokkal a II. veszélyességi fokozatú anyagból 1 liter, a III. veszélyességi fokozatú anyagból pedig 2 liter mennyiség tárolható.

BECSISZOLT ÜVEGDUGÓS, ERŐSFALÚ, LEGFELJEBB 2 LITER ÜRTARTALMÚ PALACKOKBAN összesen legfeljebb 10 liter tűzveszélyes folyadék tárolható olyan helyeken, ahol az üzemmenet érdekében nélkülözhetetlen, pl. laboratóriumban stb.

Egyéb helyen az I. veszélyességi fokozatú folyadékból összesen legfeljebb 1 liter tárolható. Konyhában, fürdőszobában, továbbá nyílt láng, szikrát adó villamos berendezés közelében és sérülés ellen kellően védett helyen az ilyen palackok elhelyezése is tilos. A II. és III. veszélyességi fokozatú folyadékokból összesen 2 liter tárolható.

AZ I. VESZÉLYESSÉGI FOKOZATBA TARTOZÓ TŰZVESZÉLYES FOLYADÉKOK LEGFELJEBB 40 LITER MENNYISÉGIG TÁROLHATÓ 10 vagy 20 literes, lángbecsapódás (pl. Henze-kanna) vagy túnyomás ellen védett fémkannákban olyan helyen, ahol az üzemmenet érdekében nélkülözhetetlen.

A II. és III. veszélyességi fokozatú folyadék 20 liter ürtartalomig közönséges, nem védett fémkannában (pl. üzemenyagkanna MNOSZ 10799, hengeralakú petróleumos kanna MNOSZ 10780) is tárolható, ahol az üzemmenet megkívánja összesen 40 liter mennyiségben. Lakásban összesen legfeljebb 20 liter tárolható.

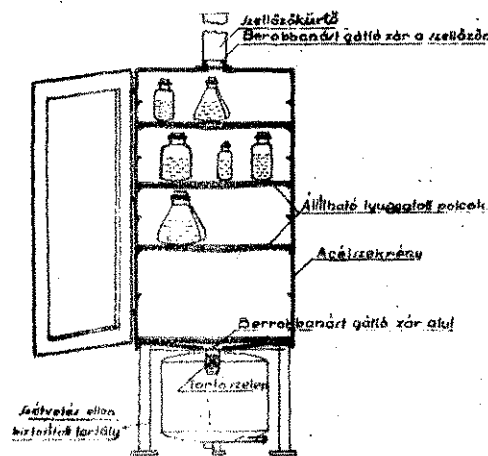

A tűzveszélyes folyadékok tárolására szolgáló robbanásálló szekrény vázlatos rajza

Az üvegedényeket is csak ledugaszolva, nyílássalal felelő szabad tárolni a töltött edényekre vonatkozó előírások betartása mellett. **A SZABVÁNY A TOVÁBBIÁKBAN ELŐIRJA**, hogy minden tárolóedényen feltűnő módon fel kell tüntetni a tárolt folyadék megnevezését és az I. veszélyességi fokozatú folyadéknál „Tűz- és robbanásveszélyes”, a II. és III. veszélyességi fokozatú folyadéknál „Tűzveszélyes” feliratot.

Tűzveszélyes folyadékot csak a fentiek szerint megjelölt tárolóedénybe szabad betölteni. Megjegyzni a szabvány még azt is, hogy a felsorolt edényeket csak ürtartalomig 90 százalékig szabad megtölteni.

ELŐADÁSAINKBAN, OKTATÁSAINKBAN — különösen a lakóházak megelőző tűzrendészeti ténél — ismertetjük ezeket az előírásokat.

Nyomatékosan hívjuk fel a figyelmet arra, hogy mire vezethet a megengedettnél nagyobb mennyiségű tűzveszélyes folyadék szabálytalan tárolása. A tűzoltási gyakorlatban ugya- gyakran találunk túrdőzsozó-, konyharobbanással, amit egész kis mennyiségű ben- szabálytalan használata okozott.

Az ismertetett szabvány tanulmányozása után felmerülhet a kérdés, hogy ez után hogyan tároljon pl. egy gyógyszerár megengedettnél több I. veszélyességi fokozatú anyagot pl. féltéres üvegekben?

A „ROBBANÁSGÁTLÓ SZEKRENY TŰZVESZÉLYES FOLYADÉKOK TÁROLÁSÁRA” mű MNOSZ 9905 számú szabvány ad erre kérdésre feleletet. Ez a szabvány egy olyan acélszekrényt ismerteti, amelyben 50 liter mennyiségig tárolhatók tűzveszélyes folyadékok a fennálló fokozott tűzveszély csökkentéséért.

Az ábrán feltüntetett szekrény a következő módon véd meg a beléje helyezett anyagok Zárt állapotban a külső behatásuktól (pl. új láng, hő stb.) megvédi azokat kivételével a I. szigeteléssel készült. A hőszigetelés 5 mm vastag salakgyapot vagy ezzel egyenértékű hőszigetelő réteg. Az esetleg párolgás folytán el- vezető robbanóveszélyes gőzöket a szellőző kú- vezet el. A kúrtól legalább 80 mm átmérő- acéllemezből készült és a szabadba úgy van vezetve, hogy a padlózatától és a falnyílás- tól legalább 3 m távolságra van. A kiveze- szabad vége sapkával és védőhálával van látva, ezenkívül a szekrénybe való torkol- nál is védőháló van, így felfülről nem tört- het berobbanás.

Üvegőrés esetén az anyag lefolyik a sz- vetés ellen biztosított tartályban, mert a sz- cök sűrű lyuggatott lemezből a közép- nyelhe lejtéssel készülnek. A szétvetés el- biztosított tartály 15 atm. próbanyomásra szűl, és ürtartalma azonos a tárolható an- mennyiségével. A szekrény és a szétvetés el- biztosított tartály közé berobbanás ellen vé- szerkezet és torlószelvény van beiktatva. Így, a szétvetés ellen biztosított tartály esetleg- vülről felmelegszik, a torlószelvény megaka- lyozza, hogy a keletkező nyomás a szekrén- kerüljön.

A 20 liternél nagyobb összértartalmú pa- kok befogadására készült szekrény ajtaját önműködően csukódónak kell lennie. A sz- rény ajtaján fel kell tüntetni a befogadóké- séget lterben és a „Nyílt láng használatra a dohányzás tilos!” szöveget.

20 liternél nagyobb összbefogadó képes szekrényt csak a tűzrendészeti hatóság enged- lyével szabad alkalmazni. Ilyen engedély adásánál legyünk figyelemmel arra, hogy szekrény a fent ismertetett előírásnak me- leiben van-e kivételre és felszerelve. H- nálatban lévő szekrényeknél a szétvetés el- biztosított tartályt 5 évenként nyomáspróbá- kell alávetni. Bejárás alkalmával feltétl- ellenőrizzük, a nyomáspróba megtörtént!

ÚJÍTÁSI HIRADÓ

Vonulási idő megrövidítése

A keletkezett tüzek gyors eloltá- sának sikerét nagyban befolyásolja a tűz keletkezése és a tűzoltóság beavatkozása közötti időtartam. A tűzkárok csökkentése érdekében te- hát a tűzoltóságnak arra kell töreked- nie, hogy a tűz keletkezése és a tűz oltásának megindulása közötti idő a legrövidebbre legyen lecsök- kenhető. Ennek a törekvésnek egyik részét képezi a vonulási idő megrövidítése, vagyis a tűzoltóság készenléti helyétől a kárhelyig történő vonulás meggyorsítása.

A Budapest IV. kerületi alsz- tályparancsnoksághoz tartozó egyik üzemben lévő állami tűzoltóegység-

gen eddig a vonulás emberi erő- vel vontatott kismotorfecsken- dő-targoncával történt. Es nemcsak az egység vonulását tette lassóvá, hanem a beosztottak fokozott igénybevételét is jelentette.

Pechter Adolf t. őrm. elvtárs

Ötletére ezt a hiányosságot úgy küszöbölték ki az őrsön, hogy az üzem a tűzoltóság részére akku- mulátoros kiskocsit biztosított. Az őrsön most már akkumulátoros kocsival vontatják a kismotorfecsken- dőt szállító targoncát és a kis- kocsin egyben a beosztottak is el- férnek.

Pechter Adolf t. őrm. elvtárs

Ötletének megvalósítása megrövidíti a vonulási időt, valamint a tar- gonca vontatása sem veszi felesle- gesen igénybe az elvtársak erejét, ezért esetleges tűz esetén friss erő- vel eredményesebben tudnak be- avatkozni a tűzoltási munkálatok- ba. Az ötlettel az elvtársak egy- beteket is bővítették, mert az őrs tagjai közül többen vizsgáztak az akkumulátoros kocsi vezetéséből, hogy a tűzoltó elvtársak között elegendő számú kiképzett vezető legyen.

A Belügyminisztérium - Tűzren- dészeti Parancsnoksága a fenti öt- letért 100 Ft-tal díjazta Pechter Adolf t. őrm. elvtársat.

Hasonló törekvés vezette Halász- telek község (Pest megye) önkén- tes tűzoltóparancsnokát,

Trenka Kálmán t. alhadgy. elvtársat

is, amikor a község használatában lévő 200-as kismotorfecsken- dő ré- szére rossz targoncából és hulla- dékanyagokból lőfogató targoncát készített. A targoncán nemcsak a kismotorfecsken- dő és összes tarto-

zeka részére van hely, hanem ken kívül felelő rá egy két háromrészes dugólétra, sőt fe- és balta is.

A Belügyminisztérium Tűzren- dészeti Parancsnoksága a targo- helyi újításként elfogadta, és T. Ka Kálmán t. alhadgy. elvtá- 500 Ft újítási díjban részesítet

Trenka Kálmán t. alhadgy. társ azonban a fenti újítás még nem fejezte be teljesen goncaújítását. Amikor a hal- teleki tűzoltóságot meglátogatt éppen azzal volt elfoglalva, l az általa készített targoncát tovább tökéletesítse. Elmor- hogy a nyomóoldal szerelés- meggyorsítására a targoncán e- tekercsekben elhelyezett ny- tömlőkön kívül kézi órsóra is nyomótömlőket tekercselni. A l- órsó részére hulladék szögvasal- készit tartóállványt a targon- cára.

Trenka Kálmán t. alhadgy. társ, községi önkéntes tűzoltó- rancsnok így harcol újításai a községi tűzoltóság eredm- sebb munkájáért, a falu jobb- védelméért s a tűkárvek csök- téséért. Kövessük példáját!

Ha a t. társ újítását megfigyeljük, gyorsabban teszi a vonulást



Mi a megoldás?

Mi történt Iványon c. feladvány megfajtése

A leírásból megállapíthatjuk, a gazdaság udvarán nagyfokú ellenség volt. A rendellenesség veszélyt nagy mértékben növelte. Meg lehet állapítani azt is, hogy a benzin meggyulladására egy-következeménye annak a nagy-gondatlanságnak, amivel a tüzet kezeleik. Bár a leírás nem állmazza azt, hogy milyen módoztították meg a vödört a horold, de gyakori eset, hogy a szilvázúszóhoz egyszerű bádógszilvát használnak. Az ilyenfajta áttitvány használata a hordó körzetének kisebb-nagyobb mérénvaló szennyeződésével jár: csorgó benzin átáztatja a hordó környező talajt stb. Súlyos, hogy a benzint a nyitott vödörbe fejtették, ami közvetlen oka a tűz keletkezésének. Azt lenki tudja, hogy a benzin könnyű párolog, és szikrától, lángtól könnyen meggyullad, mégis mennyire könnyelműséggel bínnak vele. Csics Feri, a traktoros segítő-tárnem gondolt arra, hogy a benzint töltött, nyitott vödört nem ad az égő benzínlámpa közelébe. De hibás Gerencsér János toros is, aki nem oktatja ki Ta-Ferit a benzínlámpa helyes használatára. A tűz elterjedését nagy mértékben elősegítette az, hogy a traktoros traktorán nem fektetett a tűzbiztonság követelményeinek. Ennek volt a következménye a tető leégése.

A leírt eseményhez hasonló módozások gyakran keletkeznek tűz. Ezen ügy tudunk segíteni, ha nem csak buzgalommal folytatjuk a megelőző munkát, s gondoskodunk a megelőző tűzrendszert biztosítás érdekében hozott rendelkezések határozatok végrehajtásáról. Ugyanakkor a dolgozókat is értelemmel tesszük a tűzvédelemben. Ezt elérjük, akkor a tűzkár lényegesen csökkenésével feltétlenül számolhatunk.

Az izzófejű motor indításához szükséges benzínlámpát csak tűzveszélyes helyen szabad működésbe hozni.

Általában az erőgépek beemelegítését sohasem szabad éghető anyag közelében végezni. Fontos szabály: égő benzínlámpa közelében nem szabad nyitott edényben benzint elhelyezni. Soha ne feledkezzünk meg arról, hogy beemelegítésénél ne hagyjuk a gépet felügyelet nélkül.

Ha az indítást gyújtó-gyurmával végezzük ez a legnagyobb körülményekkel történik. Ugyelni kell arra, hogy a gyújtó-gyurma ne kerülhessen gyermekek kezébe.

3. Gerencsér János, aki névszerint ismerte a gazdaság tagjait, négy személynek utasítást adott arra, hogy az égő benzínre földet szórjanak a kéznél lévő szerzőkkel. Nyolc személyrel a vízlejtőt az épülethez tolták, majd a nagyteljesítményű permetezővel megkezdték az oltást. A földön szétfólyt benzint néhány perc alatt sikerült elföldelni, így a traktor nem szenvedett nagyobb kárt.

Az egyik nagyteljesítményű permetező sugárát a külső padlásteljáróhoz irányította, míg a másikat a lóistálló elválasztó falához és a tetőre vezényelte. Egy embernek azt az utasítást adta, hogy a cserepek leszedésével készített nyíláson hatoljon a padlástérbe, és verje le a lángokat.

A permetezőgépek sugárát csak arra voltak alkalmasak, hogy a tűz erejét fékezék, de azt nem tudták megakadályozni, hogy a cserepeket tartó lécezők ne égjenek el, és a szabadba vált tűzben a széna legnagyobb része el ne pusztuljon. A szervezett intézkedés eredménye volt, hogy a tűz nem terjedt tovább a lóistállóra, és nem pusztította el a hozzákapcsolódó épületezéseket.

A gazdaság saját kárán tanulta meg, hogy a tűzrendszettel komolyan kell foglalkozni, még olyan kis egységen is, mint az Iványi gazdaság, mert megfelelő tültő-felszereléssel lényegesen csökkenheti a tűzkárt.

Rajtuk a sor!

nap már jó magasra emelkedtek a jegenyek csúcsa fölé, mire állami gazdaság kombájnnal az széles utat vágják az aranylós térségben. Három kombájn kezd munkát, rajtuk a gazdaság hálegjobb kombájnosai, nevük a következők: János, Szűcs István, Lukács János.

Az aratás után visszamentek munkelyükre, hogy az aratást befejezzék az 1. sz. táblán.

Az aratás után visszamentek munkelyükre, hogy az aratást befejezzék az 1. sz. táblán.

Az aratás után visszamentek munkelyükre, hogy az aratást befejezzék az 1. sz. táblán.

Az aratás után visszamentek munkelyükre, hogy az aratást befejezzék az 1. sz. táblán.

Az aratás után visszamentek munkelyükre, hogy az aratást befejezzék az 1. sz. táblán.

sággal terjedt a tároló felé, ahol a telt gabonaszászok álltak.

Most mutatkozott meg annak az eredménye, hogy a kombájnosok a folyamatosan megismerkedtek a tültetés módszerével is, s megtanulták, hogy adott esetben hogyan kell a gázzal oltó kézi tültő-készülékeket használni. Igaz, hogy a három készülék közül az egyik nem működött, de a két készülékkel sikerült a veszedelmet elhárítani: a benzint, olajat megmentették, és a szákolts gabonát is megvédték a tűz pusztításától.

Megállapították, hogy az egyik benzínshordó dugójával kissé oldalra van fordulva, s mivel a töltése hiányos, ezen azivarog a tültéses anyagok a talajra. Megkísérelték készlet utánahúzni a csavart, de nem sikerült. Ezért Fáy János Lukács Ferencet a kombájnhoz küldte kalapácsért és vágóért.

Közben Fáy János azt javasolta, hogy addig is, míg a folyós hordó dugaszát meghúzzák, a többi hordót gurítsák a közelben lévő terelőrepa alá. De allig mozdította meg a hibás töltésű hordó mellett hordót, újra felcsaptak a lángok, úgyhogy a két kombájnos ijedten ugrott ki az árokból. Ilyet még nem tapasztaltak, tehát nem is csodálható, hogy néhány pillanattal később elhúzták a látvány előtt. Majd kezükbe kapták az árok partján elhelyezett gázzal oltó készüléket, és a még megmaradt anyaggal újra oltották a lángokat. Közben Lukácscsal elhozatták a

kombájnoson lévő ásólapatokat, s a hordók közé és köré földet szórtak, majd a kalapácsal és vésővel utánahúzták a laza dugót. Ezután a hordókat és vödöröket a kijelölt fa alá gurították.

Rövid időre még megálltak, s azon tanakodtak, mitől is gyulladhatott meg újra a benzin. A nyomok azt mutatták, hogy az árok tekintélyes hosszában leégett az avar. Arra gondoltak, hogy az úton járók közül valaki égő cigarettavéget dobhatott az árokba, mely az avart meggyújtotta. A tűz lassan továbbterjedt a benzinnel átitatott területet, s ekkor

hirtelen felcsaptak a lángok. Amikor ezeket tisztázták, újra megindult a munka, tovább dolgoztak a kombájnosok, és kocsiakra rakták a gazdag termet, mely nagy veszélyben forgott.

KERDÉSEK:

1. Mi volt az oka annak, hogy a tűz újra fellángolt?
2. Milyen előírásokat tenne a mezőre helyezett üzemanyag tárolására?
3. A leírt módon történt eseményben tűzrendészeti szempontból kik és milyen hibát követtek el?

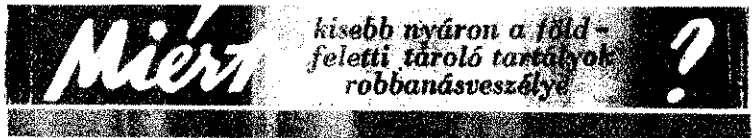

A tűzveszélyes folyadékokat (ásványolajtermékek, alkohokok stb.) nagyobb mennyiségben legnagyobb részben földfeletti tartályokban tárolják. Első gondolatra azt hinnénk, hogy ezeknek a tároló tartályoknak nyáron nagyobb a robbanásveszélye. Ez azért feltételezhető, mert a nyári meleg, a nap heve felmelegíti a tartályokat és tartalmukat, ami a tűzveszélyes folyadékok nagyobb arányú párologását, gőzölgését idézi elő. Ha azonban jobban elgondolkozunk ezen a kérdésen, megállapíthatjuk, hogy éppen fordítva van, vagyis télen nagyobb a robbanási veszély. Vizsgáljuk meg: miért?

Ha az éghető gőz mennyisége a levegőben egy bizonyos érték alatt van, akkor ez a keverék nem robbanó. Ez az érték az „alsó robbanási határ”. Az alsó robbanási határnál több gőzt tartalmazó levegő mindaddig robbanóképes, míg az éghető gőz mennyisége a levegőben egy bizonyos érték fölé nem emelkedik. Ez az érték a „felső robbanási határ”. A felső robbanási határnál nagyobb mennyiségű éghető gőzt tartalmazó levegő már nem robbanóképes.

Gondolatmenetünk további megértéséhez ismernünk kell egy-két tűzveszélyes folyadék gőzének levegővel való keverékének robbanási határait:

A folyadék	Alsó robbanási határ	Felső robbanási határ
	térfogat százalékban	
Benzin	2,3	5,0
Benzol	2,6	6,7
Etilalkohol	3,59	36,0
Metilalkohol	5,5	21,9

Ebből a néhány példából is láthatjuk, hogy a tartályok légtérében a tűzveszélyes folyadékok jelentéktelen gőzölgése is elegendő, hogy a tartály légtérében robbanóképes keverék legyen. A téli hidegben tehát a tárolt anyag gyenge párologása is elégséges ahhoz, hogy a tartályban robbanóképes keverék keletkezzen, mert az egyes anyagok alsó robbanási határa meglehetősen alacsony értékű.

Mi a helyzet nyáron? A nyári melegben a tárolt anyag erősen gőzölgő. Az erős gőzölgés következtében a tartály légtérében lévő levegő olyan sok gőzzel keveredik, azaz túltelítődik, hogy gőztartalma már a felső robbanási határ fölélt lesz. Ha pedig a levegő a felső robbanási határon túl gőzzel telítődik, akkor ez a keverék már nem robbanóképes. A nyári melegben pedig az egyes anyagok olyan mértékben gőzölgőnek, hogy a felettük lévő levegő a tartályban már nem lesz robbanóképes keverék. Ezt megkönnyíti az a törvényszerűség — mint a felsorolt értékekből megállapíthatjuk, — hogy az egyes tűzveszélyes folyadékok meglehetősen szűk határok között alkotnak a levegővel robbanóképes keveréket.

A fent elmondottakból megérthetjük, hogy a földfeletti tároló tartályok robbanási veszélye a nyári melegben kisebb, mint a téli hidegben. Ez természetesen nem jelentheti azt, hogy a tárolt tartályoknál a tűzbiztonsági előírásokat csak télen kell betartani, mert a fokozott elővigyázat a megelőző tűzrendészeti rendszabályok állandó, pontos betartását követeli meg tárolótelepeink tűzvédelme érdekében.

Harcos magyar MÁJUS ELSEJÉK

Május elseje hatvannégy éve harcok ünnepe, a nemzetközi proletariátusnak. Az adott történelmi viszonyoknak megfelelően évről-évre a magyar munkásosztály is együtt ünnepelt proletár testvéreivel. Május elseje megünneplése egy-egy fejezete a magyar munkásosztály sokszor véres, de győzelmes harcának Rövid történelmi visszapillantással e harcok fontosabb állomásait kívánjuk megismertetni olvasóinkkal.

PÁRIZS 1889: A II. Internacionálé alakuló kongresszusának határozata május 1. megünnepléséről:

„... Dél-Franciaország küldötte indítványozza: A kongresszus kimondja, hogy meghatározott napon minden nemzet proletársága a munkásvédelem mellett minden helységben nagyszabású tüntetést rendezzen. E nap 1890 május elseje legyen. E napon az egész világ munkásai nyilvános gyűléseken követeljék a nyolc órai munkanap törvényes megállapítását s a helyi viszonyokra való tekintettel a kongresszus többi határozatainak fogantatását.

Az indítvány rövid vita után elfogadottat.”

(Népszava, 1889 augusztus 25.)

A KONGRESSZUS HATÁROZATA ALAPJÁN a magyar munkásosztály is készült a proletariátus nemzetközi ünnepének megtartására. A Népszava — a Magyar Általános Munkáspárt lapja — 1889 augusztus 25-én felhívta a munkásegyleteket, hogy az ünnep megrendezését készítsék elő. 1890 március 2-án már újabb felhívásban ismerteti az ünnepély programját:

„A munkáspárt és a különböző szakszervezetek képviselői közt a május elsejére tervezett munkásünnep rendezése tárgyában folyt tanácskozások befejeztettek és az alább közölt program állapítottat meg.

(A program részletesen meghatározza az ünnepély megtartásának részleteit. Intézkedik a gyülekezés és felvonulás rendjéről, a felvonulás dekorációjáról, jelszavairól, a városligeti nagygyűlés megrendezéséről stb. — a szerk.)

Hogy az ünnepély minden irányban sikerüljön ez most már a fővárosi munkásoktól függ. A fennálló szakszervezetek nagy része már bejelentette testületi csatlakozását, úgyis több gyár munkásait is megállapodásra jutottak már. Május elseje munkásünnep lesz, a munka e napon szünetelni fog! Ez a jelszó és ennek érvényesülni kell...

... Hisszük is, hogy Magyarország munkásosztálya élénken fog részt venni e tüntetésben és méltóan fogja magát mutatni arra, hogy a nemzetközi munkásszolidaritásban ő is helyet foglalhasson.”

(Népszava, 1890 március 2.)

MÁJUS ELSEJE MEGÜNNEPLÉSÉNEK ELOKÉSZÍTÉSE nagy visszhangra talált az egész ország munkásai között. Hitet akartak tenni a nemzetközi összefogás nagy eszméje mellett. De felkészült erre a napra a népellenes államhatalom is, s ennek eredményeképpen a belügyminiszter betiltotta a felvonulást. Erről tanuskodik az alább közölt utasítás:

Magyar Belügyminiszter.
233 szám.

Tekintetes Úr!

A múlt évi Párizsban tartott nemzetközi kongresszuson elhatározottat, hogy folyó évi május hó 1. napján mindenütt, ahol munkások vannak, munkaszünetelési tüntetés rendeztessék, igazolásul annak, hogy azon kérdésekben, amelyek a munkások igényeit képezik, az összes munkásság egyetért...

... Ugyanezért tudatom Tekintetes Uraságoddal, hogy a munkásoknak sem folyó évi első május napján, sem ezentúl, semminemű körmenetek, felvonulások és ilyféle utcai tüntetések a hatóság főnökének személyes felelőssége alatt meg nem engedhető...

Jelen rendeletem a hatósági főnökökkel, a rendőri kapitányokkal és előjárókkal közlendő, s hogy az a legpontosabban megtartassék, Tekintetes Uraságod által is ellenőrzendő.

1890 április hó

gr. Szapáry

(Munkásmozgalmi Intézet Archivum — Békés m. Főisp. 185—1890.)

AZ ÁLLAMHATALOM TEHÁT BETILTOTTA AZT A NAGYSZABÁSÚ FELVONULÁST, melyet a magyar munkásosztály az első május forradalmi megünneplésére tervezett. A munkásosztály mégis ünnepelt. A tömegek kisebb csoportokban vonultak a Városligetbe, ahol az Aréna előtti téren folyt le az ünnepi gyűlés. A Pesti Hírlap munkatársa színes riportban számolt be az első május 1-ről:

„... Az a rengeteg tömeg, amely déli 12 óra óta a városliget felé tödült, a legszebb rendben jött egymás után; úgy, amint, az előlege megállapodás történt. Sehol a legcsekélyebb rendezavarás sem történt; mindegyik csoport komoly tudatában volt annak,

hogy ma meg kell cáfolni mindama híreszteléseket, melyek munkások ünnepélyét zavargásokkal és botrányokkal hozták kapcsolatba.

... Legszebb volt az újpesti munkások felvonulása. Körülbelül 800—1000 asszony és lány jórészt fehérbe öltözve, körülbelül 2—3000 főnyi férfitöredék áttörhetetlen kordonával, festői képnyújtott...

... A városligeti színpalotya szemben felállított tribünről ki-löndön érdekes volt nézni a felvonulást. Maga a tribün fehér lappal volt leborítva, elől vörös paizsban két kézrefogott pörri-ábrája, alatta a főváros címere; négyzetletén piros táblák a legújabb jelszóval: 8 óra munka, 8 órai szórakozás, 8 órai alvás. Innen nézve, meglepő szép képet nyújtott a csoportok felvonulása. Egymás után jönnek a Flóra Gyertyagyár, a m. kir. állanvasút, a Schlik és Wörner gyár munkásai, a Láng-féle gyár, s a kan zászlóval és zeneszóval stb. stb.”

A VIDÉKI MÁJUS ELSEJÉK 1891-ben már nagyobb jelentőségűek lettek. Vidéken éppúgy, mint Budapesten ebben az évben betiltottak minden nyilvános gyűlést és tüntetést. Vér foly ezen a május elsején! Orosházán a békés tömegbe lőtt a katonaság.

... A szociáldemokrata pártgyűlés határozatához hűven Békés megyei mezői munkások is készültek május elseje megünneplésére. Minthogy minden gyűlés és tüntetés be volt tiltva, a

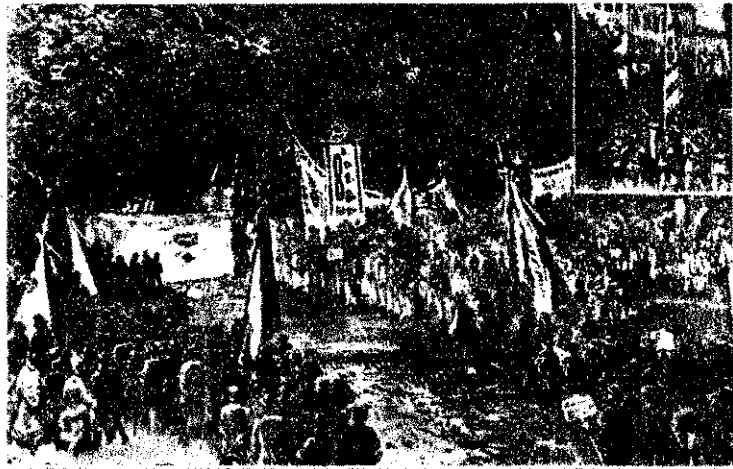

8 óra munka, 8 óra szórakozás, 8 óra alvás! — követelték a munkások az első május elsején

ünnepet munkaszünettel akartuk megtartani. A munkáskörben körtagok számára felolvasás volt hirdelve s a ház udvarán fehér selyemzászló tűzetett ki, melyen vörös betűkkel a felírás volt olvasható: „Szabadság, Egyenlőség, Testvériség!” A zászló másik oldalán pedig „8 óra munka, 8 óra szórakozás, 8 óra alvás”. Elvtársaink azt hitték ugyanis, ha a zászlót az udvaron tűzik ki, ezt nyilvános tüntetésnek tartani nem lehet.

A szolgabíró azonban más véleményen volt; minden előzetes felszólítás nélkül zsandárokkal konfiskáltatta (elkoboztatta) a zászlót és elfogatta a kör elnökét, jegyzőjét és pénztárnokát. A kör helyiségét pedig zár alá tette. Erre a földművesek a szolgabírói hivatal elé vonultak s nyugodtan kérték küldöttség által a szolgabírót, hogy adja ki a zászlót s a foglyokat... A szolgabíró meg is ígérte, hogy csakis kihallgatni fogja az elfogottakat s aztán szabadon bocsátja őket... 10 óra tájban ismét küldöttség ment a szolgabíróhoz... A nép türelmesen várt, 12 órakor azonban ismét küldöttséget menesztett, s a szolgabíró újból türelmet inté a népet határozottan délután 4 órára ígérte, hogy a zászlót kiadja s a kör tisztviselőit szabadon bocsátja. Közben a néptömegesen felszaporodott a szolgabírói hivatal előtt, de csendesen nyugodtan viselkedett, bár vele szemben nagyszámú gyalog és lovasszandár foglalt állást. 4 órakor megérkezett Csabáról a katonaság. A katonaság helyszínre érkezvén a szolgabíró megragadta a zászló kiadását s az elfogottakat szabadonbocsátását, míltaal tömeget annyira felingerelte, hogy kövekkel bezúzták a szolgabírói hivatal ablakait, mire a katonaság sortűzet adott s szuronyokkal visszazorított a népet. Az összes sebesültek száma 150—200-re tehető.”

(Orosházi Ujság, 1891 május 2.)

Az első májusok után a magyar szociáldemokrácia is letért a forradalmi harc útjáról az opportunizmus útjára és a burzsoázia alapjára helyezkedett. Hazug politikájukhoz híven keztek a május elsejék harcossá élet is tompítani. Ennek a politikai irányvonalnak szellemében ünnepelték évről-évre május elsejét, amely így — minden látszólagos harcossága ellenére — mindinkább majálissá vagy választási agitációs nappá változott.

OROSZORSZÁGBAN A BOLSEVIKOK VEZETÉSÉVEL az orosz munkásosztály győzelmes forradalmi harcot indított a cászok ellen, s a magyar munkásosztály is lelkesedéssel üdvözölte az orosz munkásterveire harcat és sikereit. A magyar szociáldemokrácia azonban fékezte az osztályharc forradalmi lendületét. Minden árulás és tiltás ellenére a magyar munkásosztály mégis megünnepelte május elsejét. Hozzájárult ehhez az is, hogy a magyar munkásság nem sokáig maradt vezető nélkül. A kialakult Kommunisták Magyarországi Pártja forradalmi harcrezervezte a munkásosztályt a népszerű hatalom ellen, s e harcsiker koronázta. Győzött a munkásosztály és először történelmében szabadon ünnepelte május elsejét. A nagyszerű ünnepről a Vörös Újság 1919 május 3-i száma így számolt be:

„... 1919 május elsejének történelmi dátumán először éreztem az igazi diadalmos boldogságot, amelyről annyira folytatott lázongással álmodott a proletárijogtalanság s a proletárijogom...”

„... Üzenet volt ez a május elseje. A vörös szín tengerében úszó munkás tömegek, a magyar proletariátus legjobbjai, a kapitalista és imperialista hóhérok, hogy hitvány és minden erőfeszítésük; a kommunizmus világa feltartóztatatlan...”

„... Reggel negyed 8 órakor 8 katonazenekar és 200 színházi zenekar az Internacionálé és a Marseillaise hangjaival járta be az egész várost.”

„... A Váci úton és környékén csupa szegényház aszalódik a füstjében... Nos itt kell megnézni május ünnepét. Mert volt az igazi vörös ünnep. Május szabadsághoz napja ide sülforgó, legtüzebb mosolyával, mert idehozta a felszabadulást bilincstörő ünnepét.”

„... A Margitsziget a gyermekeké, ez volt a mai nap programjában. És több mint 10.000 proletárgyerek felejtette el egy órára a nagy pesti bérkaszányák nyomasztó levegőtlenességét és a szivarságát.”

„... A vörös május elsejére tündéri fényben gyűltak ki a városok. Este 9 óra tájban az esti homályban merült Gellő-hegye citadellájáról felröppent az első petárdák. Olykor-olykor ámulás és gyönyörködés moraja hallatszott, midőn a citadella mélyéből lángoszlopok repültek az égnek, tüzkigyók izztak a levegőben, csillagok gyűltak fel s hűlték ki szemünk számára, s a tűzijáték villámai néha egy pillanatra nappali világságot derítettek a budai és a pesti partra, s a Duna lassan és csendesen hömpölygő hullámaira...”

„Moszkvában a felvonuló tömegek is kifejezték az orosz proletariátus testvéri szolidaritását a Magyar Tanácsköztársasággal. Moszkvai távirat jelentette Budapestre: A május elsejei demonstráción több moszkvai körzet munkássága ilyen feliratokat...”

„Eljen a vörös Magyarország!
Fegyverrel menjünk az Antant romániai zsoldosai ellen!
A vörössel feldíszített Kreml tornyain óriási táblák függtek a gyűléseken mindenütt hangoztatták a Magyar Tanácsköztársasággal való együttműködés szükségességét...”

(Réli L.: Magyar Május Elsejék.)

A TANÁCSKÖZTÁRSASÁG BUKÁSA UTÁN egy évtizedig volt május 1 bármilyen megünneplése is. A gyilkos fehér-oroszlán ellenére az illegális Kommunista Párt szervezte a harcossá ünnepét. A magyar munkásosztály nem maradt egyedül, a Szovjetunióban élő elvtársak további harcra lelkesítik a magyar munkásságot:

„Ma nincs május a magyar proletárnak!... De ne csüggedj! Mindenütt a világon a hatalmas kommunista pártok sekezméje ez a május elseje. Mi innen, a győzelmes orosz munkásterveire fővárosából üzenjük nektek: Fél a fejekekkel a proletárok! Minket megverhettek, de legyőzni nem tudnak!”

Nincs rá elég kötél s bitó,
s magunk ellen hiába vétkezünk
s hugunk s a nénénk rugától vetél
és mi mégis egyre csak többen leszünk.
Mi sokszor botlunk és sokszor tévedünk,
a homlokunkat sokszor éri sár,
de mégis mindig előbbre reng útunk,
mert minket nem lehet legyőzni már!

Le a gyilkos fehér uralommal, le az osztálybékét hirdető szociáldemokrata párttal!”

(M. M. I. Archivuma III. 1/1923.)

A magyar munkásosztály történelmének legküzdelmesebb időszakát következik. Harc és vér — leveretés és győzelem jelzik e harc egy-egy állomását. A gyilkos fasizta barbárok döntő támadásra készülnek, de a Szovjetunió népei magasan tartják a népek szabadságának zászlaját. Áldozatos harcban megmenetették az egész világot a fasizta veszélytől. Győzelmeik eredményeként ismét szabad lett a magyar nép is, s újra szabad munkásünnep május 1. A Horthy-reakció negyedszázados uralma vérben és gyálatban összeomlott, a nyilas hazaárulók rémuralmának vége! Magyarország újra független szabad ország!

BOLDOGAN ÜNNEPEL 1945 MÁJUS ELSEJÉN AZ EGÉSZ MAGYAR NÉP. A budapesti ünnepségről emelkedett hangú cikkben számol be a Szabad Nép munkatársa:

„... Nagygyűlés a Hősök terén, felvonulás Budapest utcáin, negyedszázadon át vágyott erre, álmodott erről, harcolt ezért a munkásosztály, a Kommunista Párt.”

„... Az Andrásy-út egyetlen tűzfolyó... És lángfolyó minden utcán, ha mi előntjük! — bukkann fel a szemlélők agyában a költők verse, amikor látja a fellobogózt házakat, az utcamenti fákon pirító vörös szalagerdőt...”

A lobogó vörös zászlók erejében Sztálin elvtárs képe, Marx, Engels, Lenin, Petőfi, Tancsics és Dózsa képei lobognak...

A tömegek lassan áradnak a Hősök tere felé, és amikor az utcát elárasztó emberfolyó kiér a tér szélére, ezek szemében öröm csillan... Ameddig a szem ellát, embertenger öntötte el az óriási teret. Százszázok szívében gyúlt a szabadság vágya, és ez a vágy sodorta ide a százezernyi dolgozót.

Hősök és vértanúk vezették ezeket a tömegeket a negyedszázados harcban. Sok vér hullott, sok vértanú halt meg a börtönökben, sokan léptek a bitója alá... de néztek csak elvtársak, néztek, ott lógalog nevük a vörös zászlón, ott lebeg nevük az emberhullámok felett.

Sok-sok arc mosolyog egymásra. Sok-sok ajken egyetlen szó: „Hát mégis megértük!” Sok-sok szemben örömköny csillan csillogtató május elsején.

... Nézték sorainkat elvtársak! Itt vannak közöttünk a budapesti csata hősei, a Vörös Hadsereg katonái, akik vérükkel szabadították meg a magyar földet a fasizmustól. Itt vannak az olasz és francia hadifoglyok, akiket a nagy vágóhídra hurcolt az imperialista önkény...

Lenin és Sztálin képe néz ránk a piramis oldaláról, és mindnyájunk üdvözlete száll a hősök felé, akik Berlin utcáin mérnek utolsó csapást a fasizta fenevadra.”

(Szabad Nép 1945 május 3.)

Igy ünnepelte a felszabadult Budapest munkássága május elseje nagyszerű ünnepét. A régi májusok gyakran véres, áldozatos harcra avatták ezt a napot a magyar munkásosztály szent ügyévé, ez ad oly nagy jelentőséget a mai boldog, szabad, építő májusoknak is. A magyar munkásosztály dolgozó népünk élén emelt fővel sorakozik fel minden május elsején a világ szabadságszerető népei mellé: megtettük kötelességünket a múltban, megteesszük most is, és meg fogjuk tenni még fokozottabb mértékben a jövőben is!

A felszabadulás utáni első szabad május elsején a magyar dolgozók örömmel ünnepelték a magyar dolgozók.



Az illegális KMP az elvonulást követően is megőrizte a harcosokat.



A „Vihar” c. film készítésénél tűzoltó elvtársaink vízzel árasztották el az egyik búzatáblát.

Hogyan segíti a tűzoltóság a haladó filmgyártást?

SOKSZOR ELŐFORDULT MÁR, hogy elvtársaink közvetlen segítségét is nyújtottak egy-egy film elkészítésénél. A „tűz” című film felvételeinél pl. több esetben tűzek oltását kellett bemutatni. Korszerű gépjárműfecskendőink kaptak „szerepet” pl. a „Feltámadott a tenger” c. művészi, színes magyar film felvételeinél. A film egyik jelenete ugyanis a Nemzeti Múzeum előtt játszódik, mégpedig esős időben. Am a film felvételeit „esőtlen” napokon készítették, s így nem volt más megoldás, mint az, hogy mesterséges esőt alkalmazzanak. E célból a modern tofólétrák és a fecskendők segítségével mesterségesen árasztottuk el a vizet — azaz „eső”-vel — a felvétel színhelyét, a Nemzeti Múzeum előtti térséget, ahol az érdekes film eseménye során az 1848-as dicső események elevenedtek meg.

ERDEKES PROBLÉMÁT KELLETT MEGOLDANIA a tűzoltóságnak a „Vihar” című film felvételeinél. E filmben ugyanis egy félig agyonázott gabonátáblát kellett „előállítani”, mégpedig olyképen, hogy a jó gabonában komoly károkat ne okozunk. Akik a filmet látták megjátszódtak arról, hogy elvtársaink sikeresen oldották meg a feladatot. A „Város alatt” című film egyik jelenete földalatti részben játszódik, ahová erős vízbetörést kellett vezetni. E munka annyira sikerült, hogy a néző teljesen érezheti a betömlő víztömeg minden veszélyét és féltelmes voltát. Az utóbbi hónapokban Ehszöny és Sósokát nevű helységeknél nyújtottunk segítséget a filmgyártásnak. Itt forgatták a „Tizenhárom életért” című új színes magyar film egyes külső felvételeit, melyeknél nagyobb terep vízzel való elárasztását kellett megoldani, és e területen hosszas esőzés látszatát kelteni. A film már e jelenetek miatt is nagy érdeklődésre tarthat igényt tűzoltóink körében.

FENTIEKBEN CSAK NÉHÁNY ESETET RAGADTUNK KI, melyek bizonyítják, hogy a tűzoltóság a fejlődő filmgyártás szintje, jó barátja. Segítségünkkel a jövőben is igazolni kívánjuk, hogy kultúránkat nemcsak szeretjük, hanem annak fejlődéséért mindent el is követünk.

Elvtársaink a „Feltámadott a tenger” c. film felvételeinél is közreműködtek



ŐSI ELLENSÉGÜNK ÉS BARÁTUNK — A TŰZ

IV.

A népvándorlás korában borzalmas tüzesetek úszkós romjai füstöltek azokon az útvonalakon, amelyen a régi otthonukból kiűzött, új otthon kereső vándorló néptömegek elvonultak. Rengeteg város és városrész pusztult el, amiket azután csak a Középkor elején állítottak helyre.

Ez a helyreállítás és újra felépítés súlyos és kemény munka volt. Nemcsak a tűz okozott felbecsülhetetlen károkat, hanem a pestis és egyéb járványok is, mivel ezek bacillusait a vándorló néptömegek területről területre, egyik országból a másikba hurcolták át, s a járványok megtizedelték a lakosságot. A városok ugyanis mindig a szarnok uralkodó kívánságai szerint épültek. Ezek a kiskirályok pedig csak a saját fényűző palotájuk és egy-két középkorú építésével törődtek, csak ezeket építették kőből és más aránylag tűzbiztos anyagból. A nép lakóházai azonban általában közönséges, silány minőségű fából épültek. Az ilyen építkezésnek természetes következményei voltak a gyakori tüzesetek, amiknek mindig a szegény néprétegek voltak az áldozatai.

Várostitűzek a középkorban

A középkor évszázadai alatt Európa valamennyi nagyvárosa — nem is egyszer, hanem több alkalommal is — a lángok martaléka lett. Néhány ilyen várostűzet fel is sorolunk.

London városa háromszor: 796-ban, 798-ban és 942-ben teljesen leégett, 1096-ban, 1132-ben, 1136-ban és 1212-ben pedig a város egy-egy hatalmas része lett a lángok martaléka. Lübeck — németországi város — 1278-ban pusztult el. Berlin a középkor folyamán kétszer égett le: 1348-ban, amikor a tüzet bűnös gyűjtogatás okozta. A hatalmas tűz két napig tartott. Másodszor pedig 1380-ban égett le. Zürichet óriási tűzveszély pusztította el 1313 augusztus 5-én. Konstanz a Fekete-tenger mellett kikötőváros 1314-ben küllönds körülmények között égett le. A tűz a gettóban keletkezett, és végül szombati napon, mert is a zsidók — ragaszkodva évezredek babonáikhoz — nem voltak hajlandók a tűzoltás munkáját végezni. Az eredmény perze az lett, hogy az egész város leégett. Hannover városa 1496-ban teljes egészében a lángok martaléka lett. Amsterdam város háromnegyedrészé leégett 1452-ben.

A háború okozta tűzveszélyek legnagyobbikát 1241-ben a tatárjárás idézte elő, amikor a tatárok Lengyel- és Magyarország nagy részét felégették. Ezek a hódításra vágyó seregek saját győzelmeiket akarták elősegíteni azzal, hogy az útjukba eső városokat és településeket felgyújtották és így módon meghusították az ott tartózkodó lakosság ellenállását. Azokat a helységeket pedig, amelyeket harc nélkül foglaltak el, továbbvonnuláskor gyújtottak fel, hogy a hátulról való megtámadástól ne kelljen tartaniuk.

Drezdát a husziták gyújtották fel 1429-ben és az egész város a lángok martaléka lett.

A középkori tűzek okai

Említtettük már, hogy a középkori városokban a házak legnagyobb része fából épült és kicsiny, keskeny volt. A tetők nagyrésze pedig csupán nád és szalma volt, tehát már a legkisebb tűz is nagyméretű tűzveszéllyemmé fajulhatott, főként szeles időben. Tetőépítésre csak jóval később használtak zsindelyt és cserepet. A lakóházak, nagyon kis ablakai magasan nyitlak, és ezeket télen deszkával, vagy marhahólyaggal takarták be. Úveget csak a XV. században kezdenek alkalmazni. A lakóházakban általában nyitott tűzhelyek voltak, amiknek füstje a tető alatt sűrűsödött össze.

Mindenki úgy építkezett, ahogy akart, helyesebben: ahogy tudott, azaz ahogy a gazdasági viszonyai engedték. Senki sem törődött azzal, hogy az utcák szűkek és görbék, még kevesebb gondoltak a házak belső építkezésére.



Hatalmas tüzek pusztították el a középkori városok lakóházait

A tűzveszélyt fokozta a vízhiány és a tűzoltáshoz szükséges felszerelések hiányában. Ha valahol tűz ütött ki, senki sem gondolt arra, hogy a keletkező tüzet oltani kellene. Mindenkinek csak arra volt gondja, hogy a maga házat és holmiját mentse vagy — ha erről már nem lehetett szó — feleségét, gyermekeit és értéktárgyait juttassa biztos helyre. Természetes, hogy ilyen viselkedés mellett a tűz rohamosan terjedt, és hacsak véletlenül nem jött segítségül egy nagyobb zápor, minden teljesen leégett.

Intézkedés a tűzveszély leküzdésére a középkorban

Az első intézkedés annak elrendelése volt, hogy a lakóházak csak masszívabb, tehát tűzállóbb anyagból épülhettek. Elrendelték — legalább is sok helyen — hogy minden

ház kapuja elé egy vízzel töltött hordó kell állítani, ami tűzoltás céljait szolgálja. Rendszeres tűzfigyelő szolgálatot is szerveztek. Elrendelték, hogy a „jármaharan” szavára az összes városi polgároknak a riadóhelyre ki kell menniük megfélelő felszereléssel: vödörrel, szekercével és rudakkal stb. Sokhelyütt elrendelték, hogy az utcákon nyilvános kutakat építsenek, amelyek nagy mértékben járultak hozzá a tűzveszély esetén fellépő végetes vízhiány csökkentéséhez.

Angliában Nagy Alfréd elrendelte, hogy esti harangszókor a lakások tűzhelyeit kell takarni. Erre a célra vas vagy fémlapot használtak Augsburgban, a borszállító adómentességet kaptak, de ennek fejében tűz esetén vizet kellett kötelesek szállítani.

Tűzvédelmi intézkedések történtek 1278-ban Bécsben, 1371-ben Münchenben, Párisban 1403-ban pedig Kölnben. Ezek az intézkedések lényegileg a tartalmukban nagyjában egyformák voltak. Előírták, hogy

elsősorban a tűz sürgős, azonnali jelzéséről kell gondoskodni, azután jöttek az általános rendészeti intézkedések, legfőképpen az oltáshoz szükséges, kellő mennyiségű víz biztosítása. Természetesen, hogy ezek az intézkedések még csupán félmegoldást jelentettek, mert tűzveszély ellen hatásonan védekezni megfélemlítő eszközök nélkül képtelenség. Komoly tűz esetében gyerekeknek minősül a kézi vízpumpa és a vödör. Ilyen kezdetleges eszközökkel csak kivételes esetekben lehetett komoly eredményt elérni. Középkorban tömlők még nem voltak, a nagy tüzeket pedig — az elbírhatatlan hőmérséklet miatt — még megközelíteni sem lehetett, nemhogy eloltani.

A tömlő, a szivó- és nyomófecskendő feltalálása már a újkor vívmánya.

(Folytatjuk)

SZERVEZÉS

OTE titkárságának munkaterve alapján ebben az OTE tagságának létszámát igen számmal meg kell növelni. A szervezési feladatok általában megfelelő mederben alakulnak, és egyes helyeken már eddig is igen eredmények mutatkoznak. Ahol a titkárság és a tagság is szívügyének tekinti az OTE tagság létszámának emelkedését, ott jelentősen növekedett a taglétszám. Már az OTE is igen szép eredményt ért el pl. Győr megyében, ahol több mint 1000 fővel, Borsod-Abaúj-Zemplén megyében, ahol csaknem 1000 fővel, Vas és Sopron megyében, ahol ugyancsak 700, illetve 600 fővel emelkedett az OTE-tagság létszáma. A megyei vezetőkkel szemben igen felületesen látják véghez Veszprém, Bács-Kiskun, Nógrád, Pest megyék. Ezekben a megyékben nem alig növekedett az OTE-tagságunk létszáma.

Éppen ezért szükséges, hogy tüzőtö elvtársaink: valamennyien megértsek, miért szükséges az, hogy tagjai legyenek az Országos Tüzetvédelmi Egyesületnek. Az OTE tagjának lenni nemcsak bizonyos anyagi és egyéb feltételeket jelent, hanem erkölcsileg is igen jelentősége van. Nem vitás, hogy feladatunk csak úgy láthatóan el kellőképpen, szervezettel is erős, megbízhatóan egy-egy képeznünk. Kötelességünk tehát, hogy nemcsak a fokozottabb gondot fordítsunk a szervezési munkára. Ezzel nemcsak az Országos Tüzetvédelmi Egyesületet, de egész tüzőtölségünket is erősítjük.

CSALÁDVEDELEM

A szocialista társadalom egyre szélesebb körre helyezi az anya és a gyermek érdekének védelmét, a egyre fokozottabban gondoskodik a családról. Családi jogunk szocialistai alapelvei hozzájárulnak a boldog és szocialista élet megteremtéséhez. Ennek értelmében nekünk tüzőtöknak is fokozottabban kell fordítanunk a tüzőtöcsaládok iránti kapcsolatban az OTE titkársága felhívást: ki, hogy az OTE-tagozatokon belül családfelelőseket kell beállítani. Ennek az a célja, hogy a tüzőtöhozzátartozók és tüzőtöfelelősök minél közelebb kerüljenek a tüzőtötséghez, ismerjék és megismerjék a tüzőtö hívásának megértését, hogy hozzájáruljanak a tüzőtö munkájukkal az egész dolgozó nép birtokához és vagyonához felelősen. Magától értetődően ezen keresztül az egyes tüzőtöcsaládok is közelebb kerülnek egymáshoz, és a különböző összejöveteleken és egyéb közös megmozdulásokon közvetlen kapcsolatba kerülnek egymással.

Országos Tüzetvédelmi Egyesület titkárságán egy családfelelős kezdte meg munkáját, központilag fogja irányítani a családfelelős tevékenységét. A családfelelős teendők, mint az ezzel kapcsolatos intézkedések végrehajtását az OTE titkársága által kiadott „K. 105/1954. OTE.” elgázító, melyet minden tagozat titkára megkapott, részletesen ismerteti.

OTE-titkárság elvtársak minden igyekezzel hassanak oda, hogy az elgázítóban leírtak minél eredményesebben legyenek hajthatva.

SEGÉLYÜGYEK

OTE titkársága közli, hogy az üzemi és egyéb tüzőtö elvtársak által beadott szülési orvosi segély iránti kérelmeket jelenleg pénzügyi fedezet hiányában nem tudja kifizetni. Előreláthatólag az év július 1-én minden segélykérelem elintézésre kerül.

KULTÜRPROPAGANDA FEJLESZTÉSE

Országos Tüzetvédelmi Egyesület titkársága is 7-én felhívást adott ki valamennyi tagozat titkárságának, hogy minden alkalozni és öröszön szervezzenek tüzőtö kulturális munkát. A kultúrpropaganda kiszélesítésének és fokozásának fontosságát egyes OTE-tagozatok igen jól megértették és ennek szellemében igyekeznek munkájukat végezni. Kultúrális élet fejlődésének igen szép példái láthatók pl. Szolnok megyében, ahol versenyt szerveztek. A versenybe bement a megye valamennyi kultúrpropagandista csoportja. A legelőkelőbb esetben községekben tartották meg, s egyben patronálói munkát is végeztek a községi tüzőtötségoknál. Az előadalmi alkalmával begyűjtött összegeket az illető tüzőtötségának adták át, hogy ezzel is támogassák a községi tüzőtöségok anyagait fejlesztését. A megyei verseny döntőjét április

10-én tartották meg Törökmenkőszón. Az egyes kultúrpropagandisták színvonalas műsorokkal szórakoztatták a közönséget és egyben tüzetvédelmi propagandamunkájukat is fejtették ki szereplésükkel. A verseny döntőjén az OTE titkársága részéről Dávid József elvtárs üdvözölte a versenyt résztvevőket, és az első három helyezést elért kultúrpropagandistáknak átadta az OTE titkársága értékes jutalmait.

Hasonlóképpen szép eredményt értek el a kultúrális munka területén a Tolna-megyei OTE tagozatok is. Igen sok községben önálló tüzőtö kulturális csoportok működnek. Ezek a kultúrpropagandisták a szomszédos falvakba is elvittatják műsoraikkal, és kölcsönösen segítik egymást. A községi tüzőtö kulturális csoportokat az állami tüzőtö kulturális csoportok állandóan támogatják és patronálják. A Tolna-megyei OTE-tagozatok jó munkájának elismeréseképpen az OTE titkársága leközölte az Állami Tüzetvédelmi Központi Zenekart Tolna megye területére. A Központi Zenekar, valamint az egyes tüzőtö kultúrbrigádok szereplését szeretettel fogadták a dolgozók.

Az élenjáró két megye mellett több más megyében is tapasztaltunk dicsérendő kezdeményezéseket kultúrpropagandában. Meg kell állapítanunk azonban azt is, hogy egyes helyeken még mindig egyáltalán nem, vagy csak igen kis mértékben van kifejlődve a kultúrális mozgalom. Ezt tapasztalhattuk pl. Nógrád me-

gyében, ahonnan ezideig még egyetlen kultúrpropagandisták sem érkezett jelentés, vagy Szabolcs-Szatmár megyében, ahol csupán a megye székhelyén van kultúrpropagandisták.

Fontos feladatunk, hogy kultúrális életünk az egész ország területén egyre jobban és minél előbb fellendüljön. Ez annál is inkább lényeges, mivel igen fontos feladatok állnak a tüzőtötség előtt. Kultúrpropagandistáink éppen ezért felelősen szervezzen bele kell illesztenünk a mezőgazdasági termények tüzetvédelmével kapcsolatos kultúrpropagandát, hogy ezzel is elősegítsük a népgazdaság vagyonának tüzetvédelmi megerősítését.

Az OTE titkársága rövidesen új műsorfüzetet ad ki valamennyi tüzőtö kulturális csoport részére. A műsorfüzet tüzőtöhozzátartozókat jeleníti meg és verseket tartalmaz. Ugyancsak rövidesen elkészülnek azok a hanganyagok is, amelyek tüzetvédelmi propagandaműsört tartalmaznak. Ezekből a hanganyagokból minden megyei tüzetvédelmi parancsnokság megkapja a szükséges mennyiséget.

Ahhoz, hogy a fent ismertetett feladatokat sikeresen végrehajthassák, nemcsak az OTE-titkárság elvtársak jó munkájára van szükség. Minden tüzőtö elvtárs — tekintet nélkül beosztására, rendfokozatára — kötelességének kell, hogy érezze a kultúrpropaganda fejlesztését, mert ezzel is nagyban elősegíthetjük a tüzőtötség feladatainak eredményes teljesítését.

Fejlesztésünk

Keresztrejtvényünk

VIZSZINTES SOROK:

1. A nyári mezőgazdasági munkák idején ez a tüzőtötség egyik fontos feladata (folytatása) függ. 1., 2. Apró rácsalók. 3. ZVI. 11. „Orrán” magánhangzók nélkül. 12. Megszólítás, amelynek ma már csak a tőkés országokban van helye. 13. Tojás Bécsben. 14. Védet. 15. Fél saru. 16. A tüzőtötség munkájával kapcsolatban igen sok múlik ezen. 17. Szicíliai tűzhányó, számos tűzvész okozója. 18. Helyet foglal. 19. Két szó: bővít és lésziget. 20. O Berlinben. 21. Olasz folyó. 22. Suba, de csak mássalhangzóval. 23. Kellémetlenségek (visszafele). 24. Kertvet ital. 25. Lyukas sál. 26. Összeszedt épület. 27. ZFO. 28. Lakatot tesztek tönkre. 29. Mezőgazdasági szerszám. 30. Siró

(ékezet hiányban). 31. Mai nap. 32. A tetejére! 33. Onozó, vég és kezdet nélkül. 34. Szoros. 35. Törött trombita. 36. Mezőgazdasági munkát végez. 37. Aláfordít. 38. Esőre mondják. 39. Kerti munkát végez.

FÜGGŐLEGES SOROK:

1. A vízszintes 1. folytatása. 2. Vonatkozó névmás. 3. Célkitűzés. 4. A tőkés országokban sok ilyen gyomor van (vissza ékezet hiányban). 5. Zöldülést ikerzava. 6. Súlyom Rezső. 7. Ögörgő főisten. 8. Ez fontos a székelyeknél. 9. Svájca nagyon kifejezett. 10. Enged — vég nélkül. 11. „Üti” magánhangzó. 12. Ez is egyik fontos feladatunk. 13. Kovácsszerszám (névelővel). 14. MOO. 15. Fedd. 16. Nehézipari Központ. 17. Van ilyen rák is. 18. Folyik — tájszóval. 19. Férfinév. 20. Vég nélküli ezred. 21. Miénk — oroszul. 22. Ezen terem a gyümölcs. 23. Zilahai Kálmán.

BEKÜLDENDŐ SOROK: Vízszintes 1., 16. Függőleges 1., 10., 22.

MEGFEJTÉSI HATÁRIDŐ: 1954 május 20. Április havi rejtvényünk helyes megfejtése a következő: vízszintes 1.: Mezőgazdasági terményeink tüzetvédelmi előkészítése; vízszintes 13.: Propaganda munka; függőleges 6.: A szikradógó; függőleges 28.: Patronálás.

S A K K

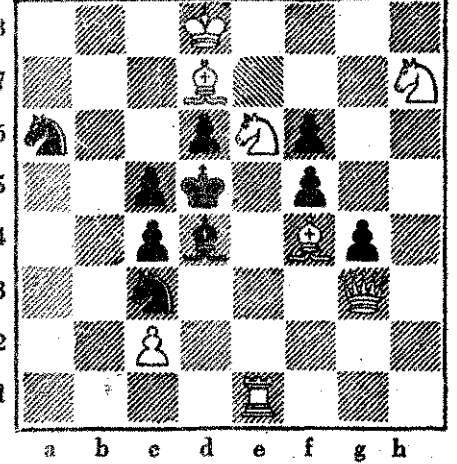

Matt 3 lépésben.
Megfejtése 5 pont.
Megfejtési határidő: május 20.

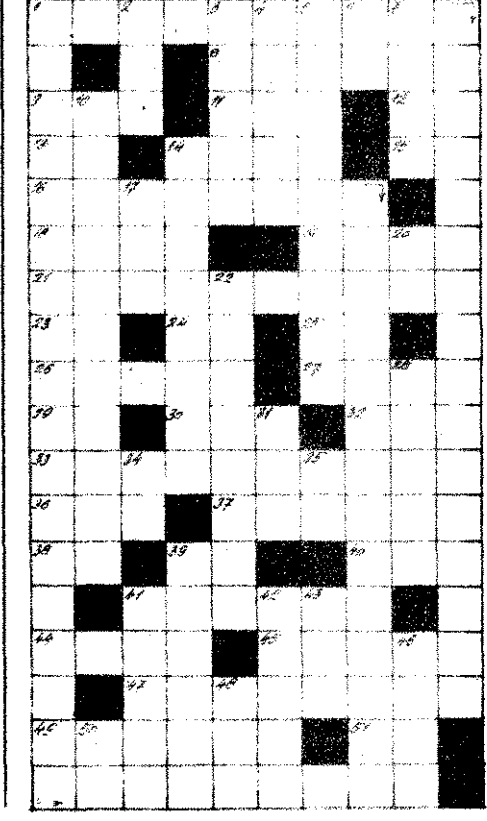

HÍREK A TŰZOLTÓÉLETBŐL

Tűzrendészeti értekezlet Kaposváron

Az utóbbi időben gyakran előforduló ipari tüzesetek csökkentése érdekében a Somogy megyei Tűzrendészeti Osztályparancsnokság a megye területén lévő üzemek és vállalatok vezetői, illetve tűzrendészeti előadói részére április 22-én értekezletet tartott.

Az értekezleten 112 üzem és vállalat képviselője, valamint a BM Tűzrendészeti Parancsnokság, a megyei és városi pártbizottság és a megyei tanács kiküldöttyei vettek részt.

Várszegi Gyula t. ö. ügy., osztályparancsnok elvtárs beszámolójában ismertette az értekezlet jelentőségét, és felhívta a vállalatvezetők figyelmét a tűzrendészeti határozatokban előírt végrehajtásának fontosságára. Beszédében többek között rámutatott az üzemekben észlelhető általános tűzrendészeti hiányosságokra, azok okaira, és hangsúlyozta, hogy azokat csak úgy küszöbölhetik ki, ha az üzem vezetői segítségüket nyújtják a tűzrendészeti előadóknak munkájuk elvégzéséhez.

A beszámoló után a hozzászólók örömmel idéződték az értekezletet, mely hosszabb időre komoly segítséget adott munkájukhoz. A hozzászólók közül több elvtárs elmondotta munkamódszerét, és értékes javaslatot tett a tűzrendészeti munka megjavítására.

Az értekezlet eredményes volt. Az üzemek vezetői és tűzrendészeti előadói hasznos tapasztalatokkal gazdagodva tértek vissza munkahelyükre. Most már csak az hiányzik, hogy az elvtársak az értekezleten elhangzottakat és lelkes fogadalmait üzemük megelőző tűzrendészeti biztosításában valóra is váltsák.

Tűzveszi akadályozták meg a jászapáti fiatalok

A „Szabad Ifjúság” 1954 április 13-i számában hírt adott arról, hogy Jászapáti községben ez év elején létesült Ládagyár tárolótelepén a közelmúltban tűz keletkezett. Az ott felhalmozott többszáz vagon mennyiségű citrok meggyűlladt. A tűz eloltásában igen eredményesen vettek részt a jászapáti fiatalok.

A lap — többek között — a következőket írja: „Derekas munkát

végeztek az ifjú tűzoltók, úgyhogy a Ládagyárt nem érte jelentős kár. A falu dolgozóinak azonban az a véleményük, hogy helyes lenne, ha az üzem legalább vizirtályról gondoskodnék, és — rendbe rakatná a ciroszórót, mert az ilyen gondatlanság miatt leghatékonyabban a falu, ha történetesen éjszaka keletkezik a tűz. Remélhetőleg a Ládagyár vezetői tanulnak saját kárunkon.”

A „Szabad Ifjúság” híráta — bár az elsősorban a Ládagyár vezetői felé irányul — vonatkozik a tűzrendészeti hatóság munkájára is. Nagyobb gondot kell fordítani újonnan létesített üzemünk megelőző tűzrendészetre, különösen a könnyen gyúló anyagok tárolására, az oltóvízkészlet biztosítására vagy a fentiekhez hasonló esetben a távolság betartására. Feltétlenül szükséges, hogy a hatóságok szolgálatot ellátó elvtársaink — a törvényesség betartásának szem előtt tartásával — minden esetben érvényt szerezzenek a határozatok teljesítésének. A „Szabad Ifjúság” munkatársával egyetértve, reméljük, hogy a Szolnok megyei osztályparancsnokság tanul a saját hibáiból!

A gondatlanság súlyos balesetet okoz...

Önmagát közölte a Heves megyei Népújság április 8-i száma az alábbi hírt:

„... mostanában a petróleum gondatlan kezelése miatt több súlyos baleset történt. Legutóbb Benze József és Mária fiatal hevesi testvérpár szülei távollétében tüzel gyújtott. Mivel a tűz nem akart égni, petróleumot bontottak rá, a petróleum felrobbant és a két testvér mint égő fátyla szabad segítségért. A megyei kórház a leggyorsabb ápolás mellett sem tudta megmenteni őket az életnek.”

Ez a rövid hír is arra figyelmezteti — nemcsak a Heves megyei osztályparancsnokság, hanem — valamennyi egységünk dolgozóit, hogy fordítsanak nagyobb gondot a megelőző tűzrendészeti propagandájára. A tűzveszélyes folyadékok helytelen tárolása vagy kezelése ugyanis nemcsak veszélyes tüzeseteknek lehet előidézője, hanem közvetlenül veszélyeztetni dolgozóink és legértékesebb kincsünk, gyermekeink testi épségét és életét is.

Törmelék helyett — virágos keré

Az esztergomi elvtársak szép új laktanyája közvetlenül az állomásra vezető út mentén van. Az állomásra sietők sokszor megállanak a laktanya előtt és gyönyörködnek a két szép virágos kis keretben, amelyet az elvtársak — április 4-i felajánlásuként — a laktanya elő varázsoltak. Valóban elismerés illeti az esztergomi elvtársakat, hiszen néhány

hónappal ezelőtt — a laktanya építéneke befejezése után — tekintélyes törmelék-kupacok és mindenféle egyéb hulladékok csúfították az épület környékét. A kollektíva jó munkája azonban hamarosan eltakarította a sok szemetet, s ma elmondhatjuk, hogy laktanyájuk a város díszére válik.

Gilvánfán tűzoltószertár épül

Baranya megye seilley járásához tartozik az 500 lakosú kisközség, Gilvánfa. A község dolgozói között nagy népszerűségnek örvendenek a tűzoltók, amit az is bizonyít, hogy a községben nemcsak férfi, hanem női és úttörő tűzoltócsapat is működik.

Horváth József t. ö. elvtárs, a község tűzoltó parancsnoka fáradságtalanul végzi a tűzoltók elméleti és gyakorlati képzését, valamint a község tűzvédelmének biztosítását.

Sok gondot és bosszúságot okozott eddig az elvtársaknak, hogy tűzoltófelszereléseiket nem tudták megfelelő módon elhelyezni. Eppen ezért elhatározták, hogy pártunk III. kongresszusának megkezdéséig — társadalmi munkában — új tűzoltószertárt építenek. Nem sokáig tanakodtak, hanem azonnal munkához láttak, és már április 30-án befejezték a szertár építését, és az előtte lévő utcacsap parkosítását.

A gilvánfai községi tűzoltó elvtársak munkájukért — amellyel biztosították felszereléseik üzemeltetését — elismerést érdemelnek.

69 évvel ezelőtt

A mosonmagyaróvári járás Harszi községének tűzoltósága április 29-én ünnepelte fennállásának évfordulóját.

Kétszeres jelentőségű volt ez nap a község tűzoltóságának történetében, ugyanis ez alkalommal egyenruhát kaptak elvtársaink. Mialakulásuk óta egy esetben, 18-ban kapott tűzoltóruhát a községi tűzoltóság. Most 58 év után az erejükben — rendezvények bevételéből — sikerült elérniük, hogy mintegy 20.000 Ft értékben tűzoltóruhát vásároljanak. Búcsúknak viláig új egyenruhákat elvtársaink ezt a jogos boldogságot eddigi eredményeik teljesben alátámasztják. Példát mutatnak a politikai szakmai továbbképzésben, szerszám felszerelések karbantartásában, községi tűzoltóság megerősítésében irányuló szervező munkában. Reméljük, hogy derekasan fog megállni helyüket a mezőgazdasági termények tűzvédelmének biztosításában is.



Közszolgálati tanácsok kultúrterem építéskor a debreceni elvtársak kezébe jutott a munka keretében avatták fel

Üzemi tűzoltóiskola az V. osztályon

Lapunk 1953 decemberi számában hírt adtunk arról, hogy a budapesti III. alosztály 60 órás tanfolyamot szervezett a kerület üzemi (nem állami) tűzoltói részére. Hasonló tanfolyam indult meg ez év márciusában 32 óraszámúval az V. alosztályon is.

Az V. alosztály tanfolyamának megszervezési azonban hibát követtek el, amikor nem válogatták meg helyesen az oktatási anyagot. Túl sokat markoltak az elvtársak, és félt, hogy kevés eredményt érnek majd el. Így pl. két órát szánunk a megelőző tűzrendészeti ismertetésre, és ennek keretében a következő anyaggal foglalkozunk: a megelőző tűzrendészetről általában; üzemek tűzrendészete; tűzrendészeti határozatok; a sz. MT rendelet ismertetése. Javasoljuk, hogy ha a jövőben hasonló tanfolyamot szerveznek, annak tantervében elsősorban azokkal az anyagokkal foglalkozzunk, amelyek a területen lévő üzemek sajátosságainak megfelelően feltétlenül szükségesek, s ezenkívül lényegesen több időt biztosítsanak az egyes anyagok elsajátítására. A több idő semmieset sem vezé kárba, bőven visszatérül akkor, ha az elvtársak a tanultak alapján szolgálati helyükön megjavítják a tűzrendészeti munkát.

A jó együttműködés eredménye

Kajdacs község tűzoltói az elmúlt években a tűzfigyelői szolgálattal nem tudtak megfelelő figyelemmel biztosítani. Ezért a község tűzoltóságának kezdeményezésére a helyi tanács elhatározta, hogy a tűzoltószertár mellett új tűzfigyelőtorny építenek. A községi pártszerve mindenben támogatta a tűzoltóság kezdeményezését. Az elhatározást követően, tűzoltó elvtársaink közül erősből kitermeltek a szükséges faanyagot és elkészítették a torony modelljét. Mostmár csak pénz hiányzott a szakemberek munkájának kifizetésére. A munkálatok csak 1.500 Ft-ot tudott biztosítani. A községi tűzoltóparancsnok elvtárs a Tolnamegyei osztályparancsnok elvtárhoz fordult segítségért, aki azonnal intézkedett a szakszolgálati alosztály kultúrterem építésére április 18-án a torony építésére. A nagy sikerű műsoros estet rendezett a községben, majd május 1-jén a község tűzoltósága rendezett műsoros estet, melynek bevételéből a tűzfigyelőhely építésére jött fordítani.

Kajdacs község tűzoltóinak ajánlása: május 26-re állni a tűzfigyelő torony.



... elvtársak gondosan ápolják a laktanya előtt keréket

Gyermekeinkért — életszínvonalunk emeléséért

... munkát vállalt a XIV. al-ly kollektívája az Egressy-út zártó fiúiskolával kapcsolato-hogy elősegítse az ifjúság ne-ének szép és áldozatos mun- társaink nagyban hozzájárul- z iskolai új napközijthonának séhez, valamint az iskola bo- uskertjének létesítéséhez. De tet tettek, hogy továbbra is séget nyújtanak az iskolának.

ahol pillanatok alatt megkezdődik a munka. A szorgos kezek mun- kája nyomán pár óra alatt meg- váltózt a gyümölcsös képe. A gyom helyén friss szántás feketé- lik, s a vadhajások sem csúfítják a bő termést ígérő fákat. A dará- lóban is elkészült a villanymotor, melyet a vállalat dolgozói szerel- tek föl. Természetesen megnézik a tűzvédelmi felszereléseket is, me- lyek bizony elég hiányosak.



N. 19 L 669/G

A solymári tiszcs. gyümölcsösében is sok segítséget nyújtanak a patronáló elvtársak

még eredményesebben tudja ti ifjúságunk nevelését.

busz áll meg Solymáron, a 1h tisz. irodája előtt. Péntek üzemli tüzoltó százados elv- rezetésével a Fővárosi Autó- sem tüzoltói és dolgozói jöt- hogy társadalmi munkájuk- segítsék a tisz. magasabb ter- zamát. Az elnök elvtárs, a ilcsőbe vezeti az elvtársakat,

— Majd segítünk rajta — mondja Péntek elvtárs — mert még máskor is kijövünk.

Az udvaron a szép képes falú- ság, melyet máris örömmel néze- getnek a tagok. Kővér elvtárs munkáját dicséri.

Igy segítik a párt- és kormányha- tározatok végrehajtását a XIV. ker-ületi elvtársak — államiak és üze- miek egyaránt — hogy ezzel is ki- érdemeljék dolgozó népünk meg- becülését.

Példamutató magatartás

példáját mutatták a tüzoltó lának Ozdon Márta Béla h Pál tüzoltó elvtársak, akik napjukon észrevették, hogy loda tetsje füstölög. Azon- elekedtek. Az egyik elvtárs on jelezte a tüzet az alosz-

tályparancsnokságnak, majd maga is segítségére sietett a padláson lévő elvtársának, úgyhogy mire az alosztály megérkezett, a veszélyes- nek mutatkozó tetőtűzet eloltották. Jó és eredményes munkájukért mindketten osztályparancsnoki di- cséretben részesültek.

Diósgyőri eredmények

id megyében a fegyelem te- enjárnak a diósgyőri alosz- eozottal. A jó eredmé- szt annak köszönhető, hogy társak segítik egymást a hi- kijavításában. Így például nagy sikerük van a fall-

a szolgálat átadása előtt átvizsgál- ja a laktanyát — a pincétől a pad- lásig. Ahol hibát talál azt följe- zi, majd a másnap ellenőrzés so- rán megnézi, hogy feleit hiányos- ságot megszüntették-e. Nagyon he- lyesnek tartjuk a diósgyőri elvtár- sak kezdeményezését. De az már nem helyes, ha a bizottság tagjai — így pl. Fekete tőrm. elvtárs mint szolgálatvezető — megsértőd- nek, ha csoportjukban hibát talál- nak, és otthagyják a bizottságot. Szerintünk helyesebb lenne, ha a sértődés helyett a hibákat szűn- tetnék meg a megsértődők.

MAGYAR TŰZOLTÓ

A magyar tüzoltóság folyóirata.

Szerkesztő a szerkesztőbizottság.

Felolós szerkesztő:

Pálfi Adorján

tüzoltó főhadnagy.

Felolós kiadó: Jogi és Államigazga- tási Könyv- és Folyóiratkiadó igaz- gatója.

Szerkesztőség:

VI. Bajcsy Zsilinszky-út 7.

Telefon: 427—341.

Kiadóhivatal:

V. Szemere-u. 10.

Telefon: 120—243.

OTE. bev. számla: 100.903.

Vörös Csillag Nyomda, Budapest.

Felolós: Foroska L.

SPORTHIREK

PÉCS

A pécsi osztályon és alosztályon szolgálatot teljesítő tüzoltó elvtár- saink sportszeretettel öltöttek víz- száztak. Sportszeretettel mellett ki kell emelnünk kezdeményezőjeit- ket is, melyet példaképpül állítha- tunk tüzoltó egységeink elé. Pécsi elvtársainknak ugyanis feltűnt az osztály szomszédságában partonon heverő több mint egy holdnyi ter- rület. Amikor érdeklődésükre meg- tudták, hogy a terület állami tar- talékföld, azonnal kilényteltek a tanácstól sportlétesítmény építésé- re. Meg is kapták! Jelenleg kom-oly munka folyik ezen a terüle- ten, és a tervek szerint május kö- zepére elkészül egy tüzoltó-aká- dályapálya, egy fedett verseny teke- pályája, egy kis túrdómedence, vala- mint egy labdarúgó edzőpálya. A készülő röplabdapálya felavatását május elséjére tervezik. A munká- latok elvégzésénél tüzoltó elvtár- saink saját erejükre támaszkodnak, a szükséges anyagok beszerzésében pedig az üzemek siettek segítsé- gükre.

A sporttelep építésének mozga- lója Darnyi Ferenc tőrm. tüzrendé- szeti előadó, párttitkár, aki fárad- hatatlan, lelkes munkával végli a beszerzés és szervezés összes fel- datait.



A gyulai alosztály röplabda csapata megalapításán nyerte meg a városi tőrm. röplabdai bajnokságot

GYULA

A gyulai Tűzrendészeti Alosztály- parancsnokságon komoly sportélet folyik. Több működő szakosztályuk ért el már komoly sikereket. A vá-rosi asztalitenisz-bajnokságban, sakkbajnokságban és a lővészver- senyeken rendszeresen részt vesz- nek tüzoltó elvtársaink. Az alosz- tály röplabdacsapata tavaly és az idén megnyerte Gyula város tere- mbajnokságát. A járás területén meg- tartott megelőző tűzrendészeti elő- adások alkalmával a helyi csapa- tokkal játszik bemutatón mérkőzést a röplabdacsapat.

DIÓSGYŐR

A diósgyőri alosztályon élénk sportélet folyik. Az egyes szakosz- tályok az alábbi eredmények sze- repelnek. Asztaliteniszben a B&V miskolci szervei közötti bajnokság folyik nyolc csapat részvételével. Tüzoltó elvtársaink az eddigi mér- kőzések alapján az első helyen áll- nak. Céljövészetben a területi baj- nokságban két csapattal indulnak. Röplabdában az MTH ellen 3:1, a sajbábonyi tüzoltó alosztály csa- pata ellen 2:0, a miskolci alosz- tály ellen 2:5 és a diósgyőri Vapán ellen 3:1 arányú győzelmet arattak. Sakksapatuk most van szervező- alatt.

BÁCSALMÁS

A bácsalmási őrsön szolgálatot teljesítő tüzoltó elvtársainkból nyolc fő igazolt tagja a Dózsa sportkörnek, és a röplabda szak- osztály sikerében nagy részük van. Az április 4-én megrendezett röplabdatornán, melyen a járás terü- letéről tíz csapat vett részt, a helyi Dózsa csapata nyerte meg.



Pécsi elvtársak az alosztály területén a sportlétesítmény építésénél

NYERGESÚJFALU

A nyergesújfalui Viscosa-őrsön szolgálatot teljesítő tüzoltó elvtár- sak felajánlásukat teljesítve társad-almi munkával rendbehozták az őrs röplabdapályáját. Szeretnénk, ha legközelebb ezen a helyen már az őrs röplabdacsapata által elért eredményekről számolhatnánk be:

DEBRECEN

Az országos röplabdabajnokságba jutásért folyó osztályozó mérkőzé- seken a debreceni Dózsa röplabdacsapata is részt vett. A deb- receni fiúk lelkesreteresen ké- szültek fel erre a nagyfontosságú küzdelemre, és a határtalan lelke- sedéssel teljesített mérkőzések ere- ményeképpen bekerültek az orszá- gos röplabdabajnokságba, ahol a Bp. Dózsa csapatával együtt immár két helyi csapat küzd a bajnoki címért.

SZENTENDEE

A szentendrei alosztály beosztott- jai a röplabda sportban értek el jó eredményeket. A jó sportszellem és a küzdőképeség eredményeként az 1954-es évben megnyerték a járási kupát, megelőzve többek között a Hunvéd, a Papírgyár és a Buda- kalázi Textil csapatait. A tavalyi vasutasnap alkalmával rendezett vil- lámtornán is első helyen — végez- tek.

Igen szorgalmas munkával készül- nek fel a bajnoki rajtra és a tava- lyi évhez hasonlóan sikeresen akar- nak szerepelni.

BUDAPEST

TORNA

A Bp. Vasas akrobatikus torna- versenyén kitűnően szerepeltek tüz- oltó elvtársaink. A férfi öltömben a Bp. Dózsa Egerer, Linka, Hildasi, Velez, Csaba összehittású csapata végzett az első helyen. A párosban a második helyet kellett megelé- gedniük.

Teke

A Dágy-utcai tekepályán ren- deztek meg a Dózsa SE tekebajnok- ságát. A férfiak versenyében Kovács István tő. tőrm. elvtárs az első helyen végzett.

Birkózás

A Dózsa SE országos szabadfogá- sú felnőtt birkózóbajnokságát a Kun-utcai tüzoltólaktanya kultúr- termében rendezték meg, nagy ér- deklődés mellett. A színvonalas küzdelemben nyolc sportkőr —

Debrecen, Szeged, Zalaegerszeg, Kaposvár, Szekesfehervár, Győr, Pécs és Budapest — hatvannyolc versenyzővel képviseltette magát. A versenyen a fiatal és tehetséges vidéki versenyzők nagy sikert arattak. Tüzoltó elvtársaink közül Csoma István tő. őrm. a félnehéz- súlyban harmadik, Klein János tő. tőrm. nehézsúlyban harmadik és Sövényi Kálmán tő. főggy. könnyű- súlyban második helyezést ért el.



16

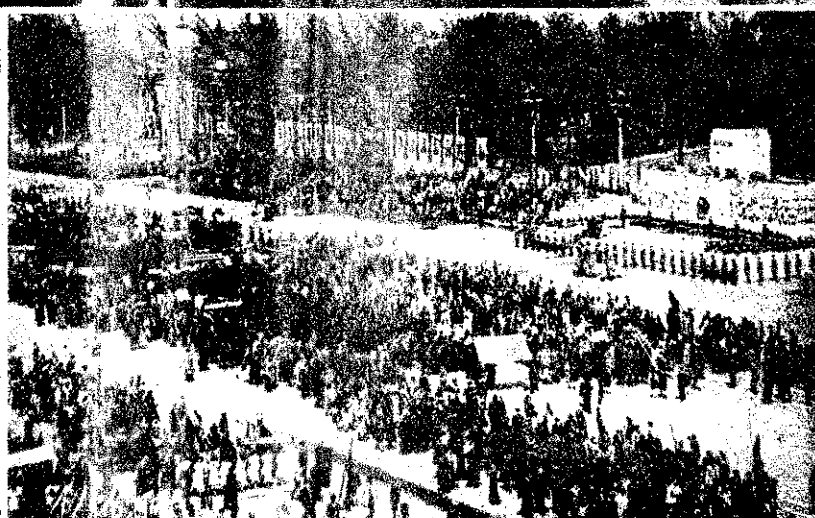

A béke és a jólét programjának zászlaja alatt lelkesen ünnepelt hazánk népe a tizedik szabad május elsején. Ez a májusi magyar seregszemle fogadalom volt, egész néptünk fogadalma: tovább erősítjük hazánkat, néptünk békéjét, s jó munkával, a vállalások teljesítésével készülünk pártunk III. Kongresszusára!

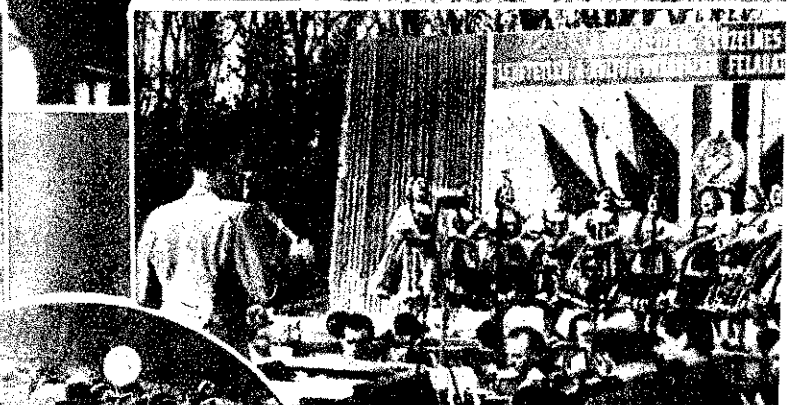

W. 22. 787.



**A kongresszus határozatainak szellemében előre
a mezőgazdasági termények tűzvédelméért!**

ADENAUER KIVÁNSÁGÁRA a francia hatóságok a közelmúltban szabadonbocsátották Otto Abetz, a hitleri „Harmadik Birodalom” hirhedt diplomatáját. Otto Abetz Franciaország megszállásának idején a Vichy-ben székelő áruló Petain-kormány mellett nemcsak Hitler nagykövete volt, hanem gyakorlatilag Franciaország teijhatalmú parancsolója is. Az 1949-ben Párizsban lezajlott per folyamán napfényre kerültek a volt hitleri diplomata súlyos bűnei, amelyek nagy károkat okoztak Franciaországnak és áldozatokat követeltek meg a francia néptől. A párizsi bíróság Otto Abetz, mint háborús bűnöst 20 évi fegyház-büntetésre ítélte. Azóta öt év telt el. S a jelenlegi francia kormány szabadon engedte Nyugat-Németországban „piheni ki” a börtönben „elszenvedett fáradalmait”. Érthető tehát a francia tömegek jogos felháborodása, amellyel a Laniel-kormány franciaellenes intézkedését fogadták. A párizsi kormány nemzetellenes lépése világosabbá válik annak a könyvnek a fényében, amelynek francianyelvű kiadása 1953-ban — néhány hónappal a háborús bűnös Abetz szabadulása előtt — jelent meg.

A KÖNYV CÍME „NYÍLT KÉRDÉS.” Szerzője: Otto Abetz. Könyvét a fogságban azoknak a támogatásával és segítségével írta meg, akik ma Franciaországban egy új Wehrmacht felállításának útját egyengetik. A német kiadás 1950-ben látott napvilágot. Három évvel később Párizsban egy Stock nevű jobboldali könyvkiadó jelentette meg. Abetz akkor írta könyvét, amikor Plevén Washingtonból magávalhozta az „európai hadsereg” létesítésére vonatkozó „francia” tervet. Ez a terv az újhitlerista Wehrmacht megteremtését, az „Európai Védelmi Közösség” álarcába bújtatta. Abetz ugyanazzal az álnoksággal, amellyel annakidején szemforgató módon alakította meg a különböző német-francia „baráti” társaságokat, most könyvében az „európai eszme” különböző formáit igyekszik kihasználni annak bizonyítására, hogy amint Hitler, Ribbentrop és ő maga annakidején a „Nation-Európa” előfutárai voltak, úgy ma ezt az „eszmet” Dulles, Adenauer, Franciaország és Nyugat-Európa többi országai képviselik.

ABETZ EGYSZERŰEN NEM TALÁLT ELEG DICSIÓTÓ KIFEJEZÉST ARRÁ könyvében, hogy Pierre Laval árulását megfelelő dicsőítményekkel öltöztesse. Petainról, a néparulásban megöregedett tábornokról is a legnagyobb elismeréssel emlékezik meg, és egy egész fejezetet szentel dicsőítésének. Abetz ugyanezekkel az árulókkal működött együtt — mint mondja — saját akciójában, hogy „megmozgassa” Európát „Kelet ellen.” Sajnos — kesereg a hitlerista diplomata — Európában nem mindenki „értette meg Németország európai küldetését, a német népnek mint a római császárság örö-

kösének a szerepét”. Ő maga — mint a továbbiakban írja — „európai” főparancsnokságot javasolt „a marsallok gyűlését Mussolini, Petain, Francó, Horthy, Antonescu és Mannerheim részvételével”. Elmondhatjuk, hogy díszes társaságot javasolt! Abetz véleménye szerint „az európai eszmének, amelyhez Hitler egy nürnbergi pártgyűlésen csatlakozott”, a német történelem folyamán már vannak előzményei. „Középkori birodalmunknak is ideálja volt — írja — az az ideál, amely a Kelet felől fenyegető veszély ellen a Nyugat irányításában és védelmében a német nemzet hagyományos küldetését húzza alá.”

KAR — KESEREG A TOVÁBBIÁKBAN ABETZ — hogy sok német és sok nyugateurópai nem értette meg ezt az „igazságot”! Ezt a tényt Abetz azzal is kénytelen beismerni, hogy Hitlernek a Szovjetunió elleni támadása „európai keresztshadjárat volt — európaiak nélkül”.

„Igaz — írja másutt — a keleti fronton Európa majdnem minden országából vállvetve harcoltak a zászlóaljok a Wehrmacht katonáival együtt”, de ezek csak zászlóaljok voltak és semmi más. „Nyugat védelmében (Hitler rablótámadásait szintén Európa védelmének tünteti fel) nem találtuk meg azt a jelszót, amely minden energiát megmozgatott volna” — fejezi be „az európai hadseregről szóló” fejezetet Abetz.

ABETZ VÉLEMÉNYÉVEL ELLENTÉTBEN Európa népei megszervezték a maguk igazi védelmét, méghozzá éppen a hitlerista járom ellen. A vé-

delem a nácik történelmi vereséget vezetett. Ez a vereség magát Abetz is odajuttatta, hogy párizsi pártból egyenesen a börtönbe került. Abetz, Petain védelmezője, Laval rája és más francia árulók és boránsok támogatója, a fasiszta Laniel és Marcel Deat „antibolsevista” pártjának patrónusa 1950-ben a francia kormány és amerikai gazdáinak segítségével megírhatta könyvét.

„EUROPA ISMÉT NAPIRE VÁR” — írja Abetz a „Nyílt kérdés” végkövetkeztetésében. Abetz hivatkozik kötelezve magát az „európai hadsereg” megalakításának washingtoni vitájára, amely megállapítja: „Azok a franciák akik ennek az ügynek legodább hívei voltak (mint Petain, Laniel, Doriot, nincsenek már az élők között), hanem, vagy pedig semmi befolyásuk az országban.” Amikor Abetz 1949-ben — vagyis egy évvel előtérte utóbb ezeket a sorokat írta, még gondolta, hogy 1954-ben Franciaországban olyan vezető politikusok lesznek, akik sárbatiporják a fasiszta akaratát és átveszik a vichy-kormány szerepét.

OTTO ABETZ, FRANCIAOROSZ HÓHÉRA és a francia nép legjobbnak gyilkosa pedig éppen ezek a politikuskoknak köszönheti szabadonbocsátását. Valószínűleg Bonnban is nagy kár vár rá. Hiszen maga Adenauer kormánya Laniel-től Abetznek, mint az „európai eszme” előfutárának szabadonbocsátta, akinek segítségével a bonni kormány és az Egyesült Államokban a francia patrónusaik megkísérik béklyóba zárni Franciaországot.

SZÉLJEGYZETEK

„Szellemes” játékautomata

Közelmúltban a stockholmi Luna-parkban „különleges” készüléket helyeztek üzembe. Amerikai játékautomatát. A készülék kis vetítővászonból áll, amelyen nagy várost láthat a néző. Ebben még nincs semmi különös. A város felett azonban bombázógép kering, méghozzá atombombázó gép.

Az amerikai háborús öröklet megszállottjai már a szórakozást sem tudják elképzelni atombombázás nélkül. A „szórakozás” abból áll, hogy a kíváncsiskodónak meg kell nyomni egy gombot, amire a bombázógép az előre megállapított célra bombákat hullat. Az „ötletes” amerikai játékautomata egyáltalán

nem nyerte meg Stockholm népének tetszését. Sőt, kezöleg! Az amerikai propaganda gombos másos atombombázó automatájának azonnali távollátását követelte a háború alatt lakosság igazgatóságától, és kérés helyezett, hogy amerikai nem viszik el a „széljegyzetet”, úgy da fogják törni.

„Egyenes beszéd”

A volt náci tábornokok arcátlanságának úgy látszik, nincs határa. Andrae, volt hitlerista tábornok a nyugatnémetországi „Német Birodalmi Párt” fasiszta szervezet egyik gyűlésén kijelentette: „A régi ideáloktól megfosztott német

hadsereg olyan hadsereg lenne, amely képtelen harcolni. Nekünk olyan emberek kellene, mint amilyenek Ramcke és Rudel voltak, a tettek és a tisztán meghatározott célok embe- reit. A mi hadseregünk ha-

gyományosan porosz méret nem lehet elég kelnél! Az új nyugati hadsereget vagy a régi ideálok, vagy ilyen hadsereg nélkül belöle!” Hát ezt „egyenes” beszédnek hatjuk!

MAGYAR TŰZOLTÓ



UTAT MUTATOTT A KONGRESSZUS...

Pár nappal ezelőtt befejeződött pártunk legfőbb vezető tisztségének egyhetes tanácskozása: a Magyar Dolgozók Pártja III. kongresszusa. E kongresszus is — mint a többi előző — jelentőségi pártunk, országunk életében.

Párt-, állami és gazdasági életünk legjobban példamutató tagjai tanácskozása — mélyrehatóan elemezve a nemzetközi és hazai helyzetet — összegezte eddigi eredményeinket, feltárta a munkánkban lévő hibákat, hiányosságokat, és megjelölte, megnevezte azokat a feladatokat, melyek párt- és állami életünk további egészséges fejlesztésében előttünk állnak.

Eredményeinket illetően a kongresszus megállapította, hogy különösen az utóbbi időben — mélyült népünk hazafisága, erősödött nemzetünk egysége, szorosabb lett a párt és a munkásság viszonya, s végül, de nem utolsósorban igen komoly mértékben erősödött a munkás-paraszt szövetség: proletárdiktatóriumunk alapja.

A kongresszus a nagyjelentőségű eredmények mellett bátran, nyíltan feltárta és bírálta azokat a hibákat — így például: a mezőgazdaság fejlesztésében, iparosítás túlzott mértékű fejlesztése, liberalizmus az osztályharc vitelében stb. — melyeket az elmúlt idők során pártpolitikánkban, gazdaságpolitikánkban elkövetültünk, s megszabta a hibák sürgős felszámolásánál előttünk álló legfontosabb feladatokat.

Utat mutatott tehát a kongresszus, hogyan haladjunk tovább egész népünk bizalmától követve a júniusi fordulat útján, a felemelkedés, a magyar nemzeti függetlenség megszilárdítása útján, a művelt, erős és virágzó Magyarország útján. Utat mutatott a kongresszus a jólét és kultúra egyre magasabb fokára, a szocializmus alapjainak végleges lerakása felé.

A kongresszus az előttünk álló legfontosabb feladatok közül a legjelentősebbnek „dolgozó népünk anyagi jólétének kulturális színvonalának további következetes, állandó és színvonalon növelését” jelölte meg, s hangsúlyozta, hogy ennek a növekedésnek alapvető feltétele a mezőgazdaság szakadatlan fejlesztése.

Hasonlóan fontos feladatokat szabott a kongresszus a II. ötéves terv irányelveit illetően. Rákosi elvtárs mondotta a Központi Vezetőség kongresszusi beszámolójában: „A második ötéves terv megvalósításának eredményeként a jelenleg elmaradt mezőgazdaság felzárkózik a szocialista iparhoz, a népgazdaság egészében uralkodóvá válik a termelés szocialista rendje, általános érvényre jut a népgazdaságunkban a szocializmus alaptörvénye. Mindent lerakjuk a szocializmus alapjait országunkban.”

Nagy, de annál megtisztelőbb feladatok ezek! Maradékotlan megvalósításuk lelkismeretes, odaadó, fegyelmezett munkát követel meg országunk valamennyi dolgozójától, így tűzoltóinktól is.

Népgazdaságunk s ezen belül elsősorban is mezőgazdaságunk fejlesztése, a jólét biztosítása komoly és fegyelmezett munkát igényel tűzoltó elvtársainktól. Nem kisebb dolog — mint arról, hogy az eddiginél sokkal alaposabban és eredményesebben biztosítsuk épülő, szépülő hazánk, dolgozó népünk javainak tűzvédelmét. Különösen nagy feladataink vannak a mezőgazdasági termények tűztől való megvédésében. A munkát két, és megindul az aratás, cséplés, mely munkálatok lebonnyolítása elsősorban a mi jó munkánkon múlik. Képzés kell mindehhez? Fegyelmezett, szakmailag, politikailag kép-

zett, erős tűzoltóság. Meg kell mondanunk, tűzoltóságunk egyes tagjai még nem rendelkeznek teljes egészében ezekkel a feltételekkel. Még mindig nagymértékű a fegyelmezetlenségek száma, gyenge egyes tűzoltó elvtársak szakmai, politikai felkészültsége és emiatt hiányos, nem megfelelő az egyes tűzoltóegységek működőképessége. Mindehhez hozzájárul az a körülmény, hogy még komoly hiányosságok vannak egyes felső, közép és alsó szerveink munkájában, melyek főleg a vezetés módszerében, a törvényesség, a szolgálati fegyelem megsértésében s a túlzott bürokráciában jelentkeznek.

A kongresszus — állami szerveink munkáját elemezve és értékelve — foglalkozott ezekkel a kérdésekkel s világosan megszabta az irányító feladatainkat. Nagy Imre elvtárs kongresszusi beszámolójában — melyet a Központi Vezetőség határozatként fogadott el — többek között hangsúlyozta: „Ha megfelelő szakmai oktatással szakképzettségünket növeljük, politikai nevelőmunkával helytállásunkat megszilárdítjuk”, minden feladatot jól megoldunk, amit a párt és a kormány elénk állít. Hangsúlyozta továbbá, hogy „az állami szervek munkájában — legfontosabb feladat az állami fegyelem megszilárdítása. Az egész állami munkában ez az a döntő láncszem, melyet megragadva... minden gyengeséget kiküszöbölhetünk, államhatalmunk tekintélyét növelhetjük”.

A kongresszus igen fontos feladatként jelölte meg továbbá az állami szerveink munkájában a szocialista törvényesség megszilárdítását, s nyomatékosan felhívta figyelmünket arra, hogy: „...nemcsak a törvények alkalmazása során elkövetett túlkapas törvénysértés, hanem az állampolgári köteleességek teljesítésének elmulasztása is törvénysértés, ami ellen nem kisebb szigorral kell fellépni, mint a túlkapasok ellen”.

A kongresszus által megszabott — előbb ismertetett — feladatok teljes egészében ránk, tűzoltókra is vonatkoznak, s hosszú időre megszabják munkánk vezérfonalát. Nagy és igen komoly feladatok ezek, amelyek megvalósításához komoly munkára, párt-szervezeteink, kommunisztáink, politikai munkásaink aktív munkájára van szükség.

A kongresszus új szervezeti szabályzatot fogadott el, mely — pártunk, párttagságunk fejlődésének megfelelően — fokozottabb követelményeket állít párt-szervezeteink és a tagság elé. Ennek az új szervezeti szabályzatnak maradéktalan betartása szükséges ahhoz, hogy fenti munkánkat eredményesen elvégezzük.

A kongresszus utat mutatott, s cselekvési tervet adott munkánk, szolgálatunk jó, eredményes végzéséhez. Éppen ezért első és legfontosabb feladatunk, hogy a kongresszus anyagát mélyrehatóan feldolgozzuk s az abban megjelölt feladatokat saját területeinkre — tűzoltói viszonylatunkra — konkretizáljuk. Nem lehet kétséges egyetlen tűzoltó elvtárs előtt sem, hogy eredményesen csak akkor tudunk bekapcsolódni a kongresszusi határozatok végrehajtásába, ha valamennyien behatóan ismerjük a határozatot s az abban megszabott feladatok lényegét és jelentőségét.

A kongresszusi beszámoló, a kongresszusi határozat éppen ezért váljon parancsnokaink, politikai munkásaink, tisztjeink, tiszthelyetteseink, tűzoltóink kézikönyvévé, melyhez munkánkban ismételtén visszatérnek, amelyből saját területük problémáinak megoldásához állandó segítséget kaphatnak.

BEFEJEZŐDÖTT A MAGYAR DOLGOZÓK PÁRTJA III. KONGRESSZUS

A Magyar Dolgozók Pártjának III. kongresszusa — országunk életének kimagaslóan jelentős eseménye — május 30-án befejezte tanácskozásait. A párt vezető szerveinek megválasztása után Rákosi Mátyas elvtárs összefoglalva értékelte a kongresszus munkáját. Zárószavát az alábbiakban közöljük:

Rákosi Mátyas elvtárs zárószava

Tisztelt pártkongresszus! Kedves elvtársak!

A Magyar Dolgozók Pártjának III. kongresszusa befejezte munkáját. Megvonta az elmúlt esztendő eredményeinek és hibáinak mérlegét: felvázolta a sikereket, melyeket a szocializmus építése terén, a dolgozó nép anyagi jólétének és kulturális színvonalának emelésében és nemzetünk fokozódó egységének erősítésében elértünk. A kongresszus megállapította, hogy pártunk jó munkájának eredményeképpen elmélyült népünk hazafisága, magasabbrendű nemzetünk egysége, erős az ország, szilárdan megalapozott függetlensége.

Szilárdabb lett a népi hatalom alapja, szorosabb a párt és a munkásosztály viszonya, erősödött a munkás-paraszti szövetség. A kongresszus e jelentős eredmények mellett, őszintén és nyíltan feltárta és bírálta a hibákat, melyeket az elmúlt évek folyamán pártpolitikánkban, gazdaságpolitikánkban — különösen az iparosítás túlzott ütemű fejlesztésével — elkövetünk, kidolgozta a hibák kijavításának módjait és megszabta a pártunk és népi demokráciánk előtt álló feladatokat.

E feladatok között az első: — dolgozó népünk anyagi jólétének és kulturális színvonalának további szakadatlan, következetes növelése. Ennek a növelésnek legfontosabb tényezője: a mezőgazdaság fejlesztése, erre kell a párt és kormány erőt összpontosítani.

A kongresszus meghatározta a második ötéves terv irányelveit és célul azt tűzte ki, hogy a második ötéves terv folyamán a népgazdaság egészében, tehát a mezőgazdaságban is rakjuk le a szocializmus alapjait. (Nagy taps.)

A kongresszus feltárta az államigazgatás és a helyi tanácsok munkáinak eredményeit és hibáit, s kidolgozta a rendszerbályokat, amelyek végrehajtása megerősíti a népi demokrácia államhatalmát, szilárdabbá teszi a munkás-paraszti szövetséget.

A kongresszus új szervezeti szabályzatot fogadott el, amely pártunk fejlődésének megfelelően, fokozottabb követelményeket állít szervezeteink és tagságunk elé. A kongresszus ráirányította a figyelmet arra, hogy fokoznunk kell az ifjúsággal való törődést, ennek megfelelően jobban kell támogatnunk a Dolgozó Ifjúság Szövetségét, hogy több teret kell biztosítanunk a szocializmus építésében a népi demokrácia minden területén a dolgozó nőnek.

Végül — célkitűzéseinknek megfelelően — a kongresszus aláhúzta, hogy pártunknak a legközelebbi esztendőben a falusi pártmunka megjavítására a legnagyobb súlyt kell helyezni. A pártkongresszus határozata végrehajtásának döntő előfeltétele pártmunkánk általános megjavítása, biztosítása annak, hogy a vezetés a párt

minden szervében kollektív legyen, hogy mindenütt érvényesüljön a kritika és önkritika és a pátdemokrácia szelleme. Ez a legfőbb biztosítéka annak, hogy a párt és a munkásosztály viszonya, a munkás-paraszti szövetség még bensőségesebb, összefonottabb, szilárdabb lesz. Napról-napra jobban el kell mélyíteni pártunk befolyását a dolgozó tömegek közt, szilárdabbá kell minden módon tenni a párt, a kormány, a nép kapcsolatát. Pártunk minden tagja, de különösen kongresszusi küldötteink közdjenek azért, hogy rajtuk keresztül célkitűzéseink a dolgozó milliók közös ügyévé váljanak.

A kongresszus minden megnyilvánulása azt mutatta, hogy pártunk és dolgozó né-

zolt, hogy egységesen mögöttünk áll, helyeslően támogat bennünket a magyar dolgozó nép. Az elvtársak hallották 30 ország kommunista és munkáspártja küteinek felszólalásait, köztük a hazai felszabadító hatalmas Szovjetunió Kommunista Pártja képviselőjét (VII. taps, a kongresszus részvevői helyi felállva, perceként át tapsolnak), Vörös elvtársát (Ismét mindenki feláll, sz nem akaró taps, hurra-kiáltások), a magyar nép régen szívébe zárt. (Nagy taps.) A nagy kínai nép kommunista pártja (Nagy taps), az imperialisták ellen oly siesen harcoló koreai, vietnami dolgozók, a szocializmust oly sikeresen népi demokratikus országoknak küteit. (Nagy taps.)

Az öt világrész minden tájáról eltek kongresszusunkra képviselőiket a vőpártok, nemcsak azért, hogy szolidaritásukról biztosítsanak, hogy közöljék, hanem örülnek sikereinknek, és tovább eredményeket kívánjanak jövőre



Rákosi Mátyas elvtárs, a Központi Vezetőség első titkára beszédet mond

pünk egységesen és összekovácsoltan támogatja a szocializmus további építésére vonatkozó terveinket. Megmutatta ezt nemcsak a kongresszusi küldöttek magatartása és hozzászólása, de a szocialista munkaversenynek az a növekvő lendülete, mely egyre fokozódott, amint pártkongresszusunk célkitűzéseiről a dolgozó nép értesült.

A tanácskozásainkkal párhuzamosan folyó és egyre erőteljesebben kibontakozó munkaverseny nemcsak arról tanuskodott, hogy az egész ország, az egész dolgozó nép feszült figyelemmel kísérte munkánkat, de alkotó megnyilvánulása annak a helyeslőnek, mely az üzemekben, bányákban, gépállomásokon, a falvakban és a munka minden frontján új vállalásokra, új termelési sikerekre lelkesített. Ezek a megnyilvánulások mutatják, hogy dolgozó népünk magának vallja és helyesli célkitűzéseinket, és azonnal öntevékenyen hozzájárul a sikeres megvalósításukhoz. (Nagy taps.)

A kongresszus menete nemcsak azt iga-

kánkhoz, hanem, hogy aláhúzzák a lista építkezésünk nemzetközi jelentőségét.

A testvérpártok képviselői meggyőződtek róla, hogy dolgozó népünk tudatában van annak, hogy hazánk szocializmusának építése elválaszthatatlanul összefügg a hazánk felbecsülhetetlen, állandó segítségével, melyben a Szovjetunió felszabadításának első napja óta országunkat részben nemcsak a népi demokráciák kölcsönös együttműködésével, de az egész világonak helyeslő, bátorító támogatásával. (Taps.) Meggyőződhetünk róla, hogy dolgozó népünkben elevenen él a nemzetköziség harcos szelleme, hogy annyan tudjuk: szocialista építésünk elválaszthatatlan az egész haladó emberiség ügyétől. (Taps.) Minden magyar dolgozó tudja azt is, hogy a magyar népi demokrácia, a szocialista építés mindkét kere egyben hozzájárul a béke megteremtéséhez. A testvérpártok küldöttei rö-

zkodásuk alatt száz formában meg-
dthettek arról, hogy a magyar nép
gesen, szilárdan és elszántan áll őrt
éke frontjának rábizott szakaszán!
s.)

künk alá kell húznunk, hogy a mi szá-
kra milyen új erőforrást jelentett, amit
i formában hallottunk e kongresszu-
hogy szerte a világon, ahol imperia-
háborús gyújtogatók ellen, s a dolgo-
szabadságért folyik a harc, minde-
lelkes örömmel figyelik a mi szocialista
munkánk eredményeit, hogy siker-
ből bátorítást merítettek mindenütt
pszabadság katonái. Tudatosítanunk
épitőmunkánk nemzetközi jelentősé-
zát, hogy eredményeink és lobánk
ránt kihatnak a békeért, a népek sza-
ágáért folyó harcra, mely a földke-
gen folyik. Ez a tudat, ez a felisme-
melje felelősségérzetünket és serkent-
oennünket újabb erőfeszítésekre, új
ekre.

mi kongresszusunkkal egyidőben tar-
üléseit Berlinben a Béke-Világtanács
dolgozta a béke megvédésének újabb
atait. A kongresszus nevében kijelent-
n, hogy a magyar dolgozó népre min-
ziton támaszkodhatnak ott, ahol a
nagy ügyének megvédéséről van szó.
y taps.)

ngresszusunkkal egyidőben folynak
ben a tanácskozások, ahol a Szovjet-
képviselőivel az élen a kínai, a koreai
vietnami nép küldöttei küzdenek a
helyreállításáért, a népek közötti nor-
j, jó viszony megteremtéséért. A ma-
dolgozók, mint szerte a világon a bé-
övetelő egyszerű emberek százmilliói,
gy békemunkához tisztá szívükből ki-
ak teljes sikert. (Taps.)

társak!
ngresszusunk munkája kijelölte azt az
melyen pártunk, dolgozó népünk a
zelebbi években a szocializmus épít-
továbbhalad. A feladatok nem
yűek, megvalósításuk sok áldozatot,
rőfeszítést követel, de minden előfel-
és biztosítéka megvan annak, hogy
kban edzett pártunk áldozatos mun-
összes célkitűzéseinket valóra váltja.
) Az első és döntő: pártunk meg-
tetellen elvi, politikai egysége és szil-
ága, pártunk és dolgozó népünk ösz-
rottsága. (Nagy taps.) Ez volt siker-
titka és minden jövőendő győzelmünk
! (Taps.) Erőt az egység ad. Ezért
ik és őrizzük pártunk szilárd egysé-
nint szemünk fényét! (Taps.) Helyes
üzéseink az egész nép vágyait és kí-
gait fejezik ki, és mint sajátját egy-
en támogatja őket a párt és a mun-
tály által vezetett dolgozó népünk
zerü teremtő ereje.

ül sikereink biztos záloga, hogy mint
lban, úgy a jövőben is erőteljesen
tatja szocialista építéstünk munkáját
badítunk, a testvéri Szovjetunió és
nek megvalósításában a baráti népi
cráciák. (Taps.)

társak!
tunk III. kongresszusának munkájá-
negnyilvánult lendület, bizalom és
új erő forrása számunkra. A kon-
ussal kapcsolatban száz formában
kozott meg, hogy pártunkat osztatlan

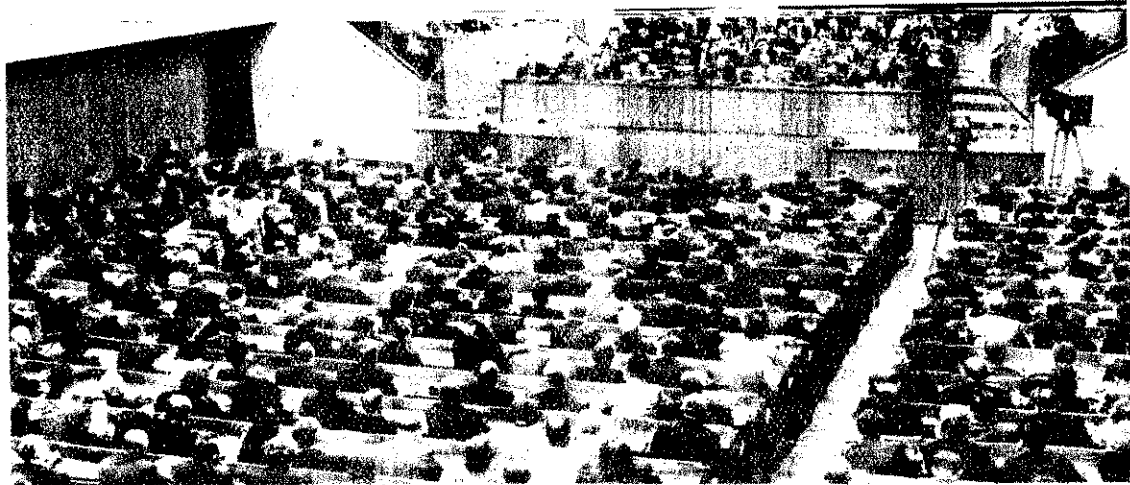

A kongresszus értékelte az eddig végzett munkát és megjelölte az új feladatokat

szeretettel övezi az egész magyar dolgozó
nép, hogy célkitűzéseinket helyesli és ma-
gáéknak vallja a munkás, a paraszt, az ér-
telmeségi, hazánk minden dolgozó fia. A
mi feladatunk most, hogy e helyes célki-
tűzéseket erőnk minden megfeszítésével
gyorsan és maradéktalanul megvalósítsuk.
egész dolgozó népünk üdvére és felvirágoz-
tatására! Az út szabad, a cél világos!
Rajtunk a sor, hogy amit elhatároztunk,
tettekre is váltsuk! (Nagy taps.)

Éljen a mi szeretett bási, harcvezetett,
egységes pártunk, népünk vezetője, a Ma-
gyar Dolgozók Pártja! (Hosszantartó, lel-
kes taps. Felkiáltások: Éljen a párt!)

A Központi Vezetőség tagjainak, póttagjainak és a Központi Revíziós Bizottság tagjainak a következő elvtársakat választotta meg a kongresszus:

A Központi Vezetőség tagjai:

Andics Erzsébet, Antal János, Apró An-
tál, Acs Ernő, Acs Lajos, Badari László,
Bata István, Benke Valéria, Berei Andor,
Bíró Zoltán, Boldoczki János, Boros Gergely,
Czottner Sándor, Csörgő János, Dá-
vid Ferenc, Dögei Imre, Egri Gyula, Er-
dey-Gruz Tibor, Farkas László, Farkas Mi-
hály, Földvári Rudolf, Friss István, Galló
Ernő, Gáspár Sándor, Gerő Ernő, Harus-
tyák József, Házi Árpád, Hegedűs András,
Herczeg Ferenc, Hébel Ede, Hidas István,
Horváth Márton, Juhász Imréné, Kiss Ár-
pád, Kis Károly, Kovács István, Köböl
József, Matolcsi János, Mekis József, Mol-
nár Erik, Molnár Imre, Nagy Imre, Nagy
Józsefné, Nagy Kálmán, Nagy Mária, Nög-
rádi Sándor, Non György, Ifj. Nyers Rezső,
Olt Károly, Piros László, Pongrácz Kál-
mán, Ratkó Anna, Rákosi Mátyás, Révai
József, Rónai Sándor, Schmett János, Su-
hajda József, Szabó Ferenc, Szabó István,
Szabó János, Szakali József, Szalai Béla,
Szántó Zoltán, Szobek András, Tausz Já-
nos, Vass Istvánné, Vas Zoltán, Vágóölygyi
Tibor, Vég Béla, Vida Gyula, Zsoltovics
Mihály

Népünk legjobbjai, a kongresszusi küldöttek nagy figyelemmel vesznek részt a tanácskozáson



Éljen nagy példaképünk, az egész haladó
emberiség zászlóvivője, a Szovjetunió
Kommunista Pártja! (Háromszoros hurra.
A kongresszus résztvevői felállva lelkesen
tapsolnak.)

A proletárnemzetköziség, Marx—En-
gels—Lenin—Sztálin zászlaja alatt előre új
sikerok, új győzelmek felé! (Hosszantartó,
viharos taps.)

A Magyar Dolgozók Pártja III. kon-
gresszusának tanácskozásai ezzel végetér-
tek. (A küldöttek élénklik az Internac-
nález. Utána szünni nem akaró tapsal,
hurrá-kiáltásokkal és „Éljen a párt!” fel-
kiáltással ünneplik a pártot.)

A Központi Vezetőség póttagjai:

Beberts Lajos, Bethlen Oszkár, Csikesz
Józsefné, Czeti József, Fehér Lajos, Gábr
Mihály, Kaszapovics András, Kádas Ist-
ván, Kánya Albert, Kossa István, Losonci
Pál, Matusek Tivadar, Molnár Ernő, Ne-
vál Ferenc, Somogyi Antal, Szabó Gergely,
Tóth Lajos, Vajdai Lajosné, Valkó Márton.

A Központi Revíziós Bizottság tagjai:

Baranyai János, Bogdán István, Györe
József, Keleti Ferenc, Komócsin Zoltán,
Kristóf István, Kruzsliak Béla, Papp Imre,
Pogácsás Antal, Réti László, Sebes István,
Szabó László, Szűcs Lajos.

A Politikai Bizottság tagjai:

Rákosi Mátyás, Nagy Imre, Gerő Ernő,
Farkas Mihály, Acs Lajos, Hidas István,
Apró Antal, Hegedűs András, Szalai Béla;
póttagjai: Bata István és Mekis József elvt-
ársak.

A Központi Vezetőség Titkárságának tagjai:

Rákosi Mátyás, Farkas Mihály, Acs La-
jos, Vég Béla, Matolcsi János elvtársak.
A Központi Vezetőség első titkára: Rákosi
Mátyás elvtárs.

A BM Tűzrendészeti Parancsnokságának Politikai Osztálya — a belügyminiszter elvtárs egyik legutóbbi parancsa alapján részletes „Intézkedési terv”-et dolgozott ki parancsnokaink és politikai helyetteseink fegyelem megjavítására irányuló munkájuk elősegítésére. Az intézkedési terv feladatai közül két megyében azt vizsgáltuk meg, hogy hogyan szervezték meg az al-gek fegyelmi helyzetének megvizsgálására alakított bizottságokat, azok milyen módszerrel dolgoznak, milyen tapasztalataiknak és mit tettek eddig az alosztályok, őrsők szakmai munkájának és fegyelmének megjavítása érdekében.

Zala megyében

Gáldonyi t. hdgy. elvtárssal, a tűzrendészeti osztályparancsnokkal beszélgettünk, aki elmondotta, hogy az intézkedési terv megérkezése után azonnal megbeszéltek annak végrehajtását a politikai helyettes elvtárssal. Elsősorban feladatnak a háromtagú bizottság kijelölését tekintették, mely határidő előtt meg is alakult és megkezdte működését.

Jánoki t. hdgy. elvtárstól érdeklődtünk a bizottság működése felől. Elsősorban az érdekelt bennünket, hogyan készültek fel az alegységek ellenőrzésére, s milyen módszerrel folytatták azt le.

— Elsősorban azt a két alegységet jelöltük ki, ahol a közelmúltban több fegyelmetlenség fordult elő, de megvizsgáltunk olyan alosztályt is, ahol egy-két esettől eltekintve, kielégítő volt a fegyelem — válaszolta *Jánoki* elvtárs, majd így folytatta: — A vizsgálatra természetesen már előzőleg felkészültünk, s

a rendelkezésre álló irattári anyag és előzetes személyes tapasztalataink alapján tanulmányoztuk a kijelölt alegységek tűzrendészeti és fegyelmi helyzetét.

Az ellenőrzés területeit felosztottuk egymás közt. Így pl. én a politikai oktatás és párt-szervezeti élet feladatainak megoldásán, *Finta* t. hdgy. elvtárs a tűzrendészeti munka teljesítésén, *Poller* t. hdgy. elvtárs pedig a továbbképzés eredményein keresztül igyekeztünk megállapítani, milyen az alosztályok szolgálati fegyelme. Persze nem feledkeztünk meg a katonás rend és magatartás, a körlet rendjének és tisztaságának, a szerek és felszerelések karbantartásának ellenőrzéséről sem. Úgy érzem, ezzel a módszerrel sikerült alaposan elemeznünk egységeink szolgálati és alaki fegyelmi helyzetét, s felszínre hozni a hibák forrásait, s utána intézkedni azok megszüntetésére.

— Miben látják az elvtársak a fegyelmetlenségek indítókat, s mit tesznek azok megszüntetésére? — kérdezzük tovább *Jánoki* hdgy. elvtársat.

— Elsősorban — felelte a hadnagy elvtárs — hogy az alacsony ideológiai színvonal következtében sok elvtársból hiányzik még a tűzoltóhivatás forró szeretete, továbbá cselekedetükben is igen meggondolatlanok néha az elvtársak, ami viszont a parancsnokok és politikai munkások nevelőmunkájának gyengeségét bizonyítja.

Ebből következik mindjárt az egyik legfontosabb feladatunk: fokozni a nevelőmunkát az elvtársak között!

A fegyelmetlenségeket egyes alosztályokon a parancsnok vagy a politikai nevelő példamutatásának hiánya eredményezte. Ezen részben már régebben segítettünk. A továbbiakban pedig a parancsnokok és politikai munkások fokozott nevelésével, támogatásával szándékozunk segítséget nyújtani. Meg kell említenem, hogy pl. Bázakerettyén a rossz elhelyezési körlet, a bentlakó szabadnapos elvtársak télenléte, a róluk való gondoskodás elmulasztása szintén hozzájárult a fegyelem lazulásához. Hozzá kell tennem azonban, hogy a legnagyobb fejlődés éppen ezen az alosztályon tapasztalható, mert Bázakerettye a megye egyik legfegyelmettebb egysége lett. Az eredményeket elsősorban az új alosztályparancsnok jó munkájának tulajdoníthatjuk. De kérdezzük meg talán tőle, hogyan dolgozott a parancsnokság átvétele után — javasolta a politikai helyettes elvtárs.

A javaslatot elfogadtuk, a bázakerettyei alosztályon *Juhász t. hdgy. t. hdgy.* alosztályparancsnok elvtársat kértük meg, ismeresse, hogyan sikerült egységének fegyelmét viszonylag rövid idő alatt megjavítani. Válaszában a következőkben foglalta össze eddigi munkájának irányelveit:

— Nagy elhatározással érkeztem az alosztályra. Előzetesen tájékoztattak, hogy egy igen fegyelmetlen egységet kell átvennem. No, majd én megmutatom — gondoltam — s egyedül, egyik napról a másikra meg akartam változtatni az alosztály beosztottjainak magatartását s megszilárdítani a parancsnoki tekintélyt. A „rohammunka” közben persze eleinte néha túl mereven, a nevelőmunka mellőzésével és a párt-szervezet segítségével nélkül akartam eredményt elérni. A megyei politikai helyettes elvtárs és a helyi párt-szervezet azonban figyelmeztetett hibáimra, úgyhogy ezután már

közösen, a fegyelmetlen, jól dolgozó elvtársakra támaszkodva,

majd politikai nevelői megbízása után *Gyöngyösi t. hdgy.* elvtárs aktív segítségével könnyebben ment a munka. Megoldottuk, hogy a szabadnapos elvtársak találhatnak elfoglaltságot a könyvtárban, látogathatják a környékbeli sporteseményeket, biztosítottuk az üzemi étkezést, rendbehoz-

tuk a röplabdapályát stb. Még so adatunk van, a kollektíva helyes fejlődése, bíráló szellemének kialakulása azonban biztosítja a további eredményeket.

Az alosztályon töltött rövid idő meggyőződünk arról, hogy a valóban biztató, s most már az elkon múlik, hogy tovább javítsák a tűzrendészeti munkáját és szolgálgyelmét.

— Hasonló fejlődés mutatkozik egységnél is — állapítja meg *Jánoki* elvtárs — ami elsősorban annak tudható be, hogy az ellenőrzések tapasztalatosítottuk az egységek közötti részt igen sok segítséget kapunk kánkhöz a megyei főosztályvezetőtől és helyetteseitől.

Felkerestük *Danka Pál r. hdgy.* főosztályvezetőhelyettes elvtársat és r tük, mondjon véleményt a tűzrendészeti osztály állományának fegyelmi helyzetéről. Az *örgy.* elvtárs röviden a következőkben foglalta össze észleleteit:

— Jelentős fejlődést tapasztalok egységek fegyelme terén. Elsősorban

a tűzrendészeti osztály vezetőinek jó munkájában és példatató magatartásában találok további fejlődés biztosíték

emellett — mint az egész főosztály szűk — nagyobb gondot kell fordítani a szolgálati viszonyok megjavítására: elvtársak személyi problémáinak megoldására!

Azzal az érzéssel távoztunk a megyei osztályparancsnokságról, hogy az elvtársak az egyéb feladatok mellett eredményesen foglalkoznak a megyei egységek fegyelmének, szolgálati viszonyainak megjavításával.

Ezt a jóleső érzést alaposan erősíti az, amit

Vas megyében

tapasztaltunk. Az intézkedési terv végrehajtásához ugyanis 12-én még hozzá sem fogtak, bár nek határideje már április 25-é. A lemaradás oka iránti érdeklődésünk a mb. osztályparancsnok elvtársi választ kaptuk, hogy „most más adatok vannak előtérben”, s cs végrehajtása után kerülhet sor a helyzet alapos tanulmányozására.

Elfoglaltsága miatt keveset t

az osztályparancsnok elvtárrsal, s politikai helyettesétől, Szaller alldgy. stól érdeklődtünk a megye fegyelmi te felől.

ler elvtárs elmondotta, hogy allg ete érkezett vissza pártiskoláról, de rövid időt is kihasználta, hogy meg-e az alegységek jelenlegi helyzetét, már eddig is több ellenőrzést tar-Megkérdeztük, hogy ellenőrzései so-ilyen tapasztalatokat szerzett.

Sajnos — mondotta — sok jót nem atok.

**Isorban a parancsnokok példa-
tatásának hiányát kell megem-
enem, mint a legfőbb hibát.**

parancsnokok határozatlansága, bi-
lankodása is észlelhető. Ilyen okok-
zethető vissza, hogy pl. a szombat-
alosztályon az erélyesebb elvtársak-
élnék a beosztottak, s „rossz embe-
nek tartják őket. Nevelőmunkával,
ttal, s ha kell, felelősségrevonással
ekszünk mielőbb változtatni a hely-
Jelenleg nehéz a munka, mert az
sak többsége tartózkodik a nyílt bí-
ól, s helytelenül úgy gondolják, hogy
pártvezetőség vagy a parancsnokság

**állapítható, hogy egyes
vezetőségi tagok sem segí-
eléggé a parancsnokok mun-
káját,**

ység érdekeinek képvisellete“ címén
eznek jogtalan előnyüket kiharcolni.
e van fejlődés is, azonban elsősor-
átunk kell a hibákat, hogy az in-
lési terv feladatainak végrehajtásá-
eg tudjuk szüntetni azokat. Sajnála-
aulasztás, hogy késtünk a feladat
ajtásával, de eredményes munkánk-
ielőbb pótolni fogjuk a lemaradást
rte Szaller alldgy. elvtárs.

szomszédos megyében történt láto-
unk kétféle tapasztalatot hozott. Az
az, hogy ahol elsajátították a veze-
t azt a módszerét, amellyel egy-
két vagy több vasat is tudnak a
n tartani, ott a munkát siker koro-
Nem állítjuk, hogy Zala megyében
már semmi tennivaló, de látják a
at az elvtársak is, s mindent meg-
k azok kijavítására. Vas megyében
ják az elvtársak, hogy több helyen
van, mégis úgy látszik, hogy egye-
étlenül szemlélik azokat. Ezen a
eren haladék nélkül változtatni

**várják meg az elvtársak, míg
„kis“ hibák felszaporodnak,**

a jó nevelőmunkával, a parancsok
tasítások végrehajtásának szigorú
vetelésével előzzék meg, hogy azok
vá“ nőjenek. Természetesen elsősor-
z osztályparancsnokságnak kell pél-
utatnia a feladatok teljesítésében!

AKIKRE BÜSZKEK VAGYUNK

**Rohamosan fejlődő üze-
meink, gyáraink tűzvédel-
mének biztosítása** nemcsak
a tűzrendészet állandó fejl-
lesztését teszi szükségessé,
hanem megköveteli a tűzvé-
delmi felszerelések és be-
rendezések állandó fejl-
lesztését is. A tüzészetek
megelelésének, illetve az
azonnali beavatkozás bizto-
sításának egyik legfőbb
feltétele, hogy olyan tűz-

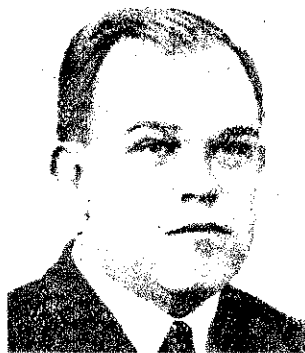

Fügi Béla

védelmi felszerelésekkel és
berendezésekkel rendelke-
zünk, melyek az ipar és a
termelés fejlődésével járó
fokozott tűzveszély esetén
is megbízhatóan használ-
hatók. A közelmúltban igen
sok zavart okozott az a kö-
rülmény, hogy a felszerelé-
sek és berendezések nem
voltak szabványosítva, s kü-
lönféle kivitelezésben, sok-
szor drága, export anyag-
ból készültek. E hiányos-
ságok kiküszöbülésén több
szakember dolgozott, akik
közül különösen hárman
tűntek ki eredményes mun-
kájukkal.

Fügi Béla elvtárs, a Ház-
tartási Eszközök és Bádög-
árugyár mérnöke által ki-
dolgozott szabványok meg-
szüntették a tűzoltókészülé-
kek sokféleségét, biztosították
azok egyszerű kezelési
lehetőségét. Találmánya
alapján a gázszalóttó kézi
és hordozható tűzoltókészü-
lékek mérgező hatású, im-
port anyagból készült tölte-
tét belföldi gyártmányú, az
egészségre kevésbé ártal-
mas anyagokból fogják ké-
szíteni. Fügi elvtárs készi-
tette el a helyhez kötött
habbalóttó berendezések,
továbbá a léghabsugárcső
és szerelvényei szabványát
is. Szabványai megalkotá-
sán kívül érdeme még,
hogy az eddig csak külföl-
dön gyártott léghabsugár-
szerelvények gyártását új
kivitelezésben, hazai anyag-
ból gyárthatjuk. Találmá-
nya és szabványai — cél-

szerőségük mellett — igen
jelentős valutamegtakarí-
tást is eredményeztek. Ter-
vező és kutató munkáján
kívül helyszíni szemlék al-
kalmával szaktanácsaival is
jelentősen segítette a tűz-
védelem fejlődését. Ered-
ményes munkájáért a bel-
ügyminiszter elvtárs he-
lyettese a „Tűzrendészeti
Érdemérem“ aransávós
esztífokozatával tüntette
ki.

Nagy mértékben segítette
a tűzoltóvonatkozású szab-
ványok elkészítését és meg-
jelenését Farkas Győző
elvtárs, a Szabványügyi
Hivatal főelőadójának lel-
kes munkája. Tevékenység-
ének köszönhető, hogy
működése eredményeként a
tűzoltósabványok nemcsak
mennyiségben, hanem mi-
nőségileg is jelentős fejlő-
dést értek el. E fejlődés
során került sor különböző
tűzveszélyes folyadékok tá-
rolására, raktározására, to-
vábbá egyes tűzveszélyes

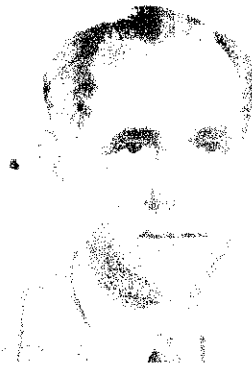

Farkas Győző

munkafolyamatokra vonat-
kozó szabványok kidolgozá-
sára, melyek már nemcsak
a tűzoltóság felszerelésének
egységességét és korszerű-
ségét biztosítják, hanem
elősegítik a megelőző tűz-
rendészet fejlődését, s ezen
keresztül a tűzkárok csök-
kentését, s az élet- és va-
gyonbiztonság növelését.
Farkas elvtárs eredményes
munkát fejt ki a Tervhiva-
tal és a gyártó üzemek felé
is, amikor megakadályozza
a nem-sabványos felszere-
lések előállítását. Helyszíni
szemléken és ellenőrzése-
ken keresztül is eredmé-
nyesen segíti a tűzoltói
szabványok érvényrejutá-
sát. Tevékenységével nagy

mértékben hozzájárul a
tűzrendészeti feladatok si-
keres teljesítéséhez. Mun-
kájáért a belügyminiszter
elvtárs helyettese a „Tűzren-
dészeti Érdemérem“ ezüst-
fokozatával tüntette ki.

A „Tűzrendészeti Érdem-
érem“ ezüstfokozatát ad-
ományozta a belügyminisz-
ter elvtárs helyettese Rády
Albert elvtársnak, a Tűzvé-
delmi Berendezések Gyár-
tó Vállalat főmérnökének,
aki az általa kidolgozott
szabványjavaslatokkal (pl.
sprinkler-, drencher-beren-
dezés, helyhez kötött szén-
savoltó, tűzveszélyes folya-
dékok tárolása edényben
stb.) nagyban elősegíti a tűz-
oltóberendezések korszerű
és szabványos típusának ki-
alakítását és gyártását, va-
lamint a tűzveszélyes folya-
dékok biztonságos tárolását.
Rády elvtárs érdeme az is,
hogy a sprinkler-berendezé-
seket, helyhez kötött szén-
savoltókat, tűzjelzőkészülé-
keket ma már hazai anyag-
ból belföldön gyárthatjuk.
Idős kora ellenére fárada-
ságot nem kímélve adja át
értékes tapasztalatait tűz-
oltó elvtársainknak. A kö-
zelmultban hivatali időn túl
esti előadássorozatot tartott
műszaki kadereink részé-
re, melynek anyagát ösz-
szegyűjtve továbbképzési
anyagként is felhasznál-
tuk.

Műszaki értelmiségünk e
három képviselője sok száz
és ezer társával együtt ered-
ményes munkájával bebizo-
nyította, hogy a szocializ-
mus építésének nagy mun-
kájában egygyőrttak dolgo-
zó népünkkel. További
sok sikert kívánunk mun-
kájukhoz.



Rády Albert

"Nagy lelkesedéssel fogadtuk..."

Lapunk legutóbbi számában hosszabb cikkben foglalkoztunk az üzemi tűzoltóság szolgálatát, fizetését és anyagi ellátását szabályozó legújabb minisztertanácsi határozattal, illetve az annak alapján kiadott végrehajtási utasítással. Az elmúlt hónap alatt számos levél érkezett szerkesztőségünkbe az ország különböző üzemi tűzoltóságaitól, amelyekben beszámolnak az elvtársak arról, hogyan valósították meg a gyakorlatban tűzoltóságunknál ezt a rendeletet. Az alábbiakban néhány levélből idézünk:

— **ÜZEMI ŐRSÜNK TŰZOLTÓI** nagy örömmel fogadták a velünk kapcsolatos legutóbbi rendeletet, amely véglegesen megoldotta a felszerelés, a ruházat és a bérezés tekintetében az egyes üzemek között fennállott eddigi különbségeket és félremagyarázhatatlan rendelkezéseivel határozottan megjelölte az üzemi tűzoltó elvtársak feladatait és ellátását! — írják elvtársaink a Pápai „Elekthermax“ Villamos Hőképzőlékek Gyára üzemi tűzoltóságáról. Az üzem tűzoltói öntudatosan és lelkiismeretesen végzik munkájukat, és mindent elkövetnek azért, hogy az 1954. évet tűzkármentessé tegyék.

— **MI, A BORSODVIDÉKI GÉPGYÁR TŰZOLTÓI** valamennyi üzemi tűzoltóval együtt nagyon régen vártuk már ezt a rendeletet — kezdi levelét Tóth Elek üz. tű. fhdgy. elvtárs Miskolcra. — Nagy szükség volt már rá, mert ahány vállalat, annyiféleképpen törődtek az üzemi tűzoltókkal, akár a szolgálat idejéről, akár a ruházatról vagy a fizetésről volt szó. — Ezután kitér arra, hogy a Borsodvidéki Gépgyár üzemi tűzoltóságánál milyen változást hozott a rendelet, majd így folytatja: — Ránk, üzemi tűzoltókra igen fontos feladatok várnak üzemünk tűzvédelmének biztosításában. E feladatokat csak akkor tudjuk eredményesen elvégezni, ha szorosan együttműködünk a párttal és a vállalatvezetőséggel, s ha a tűzrendészeti szabályok és előírások betartásához az üzem dolgozóinak segítségét is megnyerjük. Ez az egyik fontos alapja a sikeres munkának. A másik pedig az, hogy a tűzoltó elvtársak politikai és szakmai tudásukat szakadatlanul fejlesszék, és minden őrsön kialakítsák az öntudatos vasfegyelmet!

Igen sok levélben arról számolnak be az elvtársak, hogy milyen jelentős változást hozott e rendelet az illetményfizetés tekintetében. A Zalaegerszegi Ruhagyár üzemi tűzoltóorsén átlag 150 forinttal, a Diósgyőri Papírgyár üzemi tűzoltóorsén 200 forinttal, a Borsodvidéki Gépgyárnál 200—250 forinttal s így sorolhatnánk az üzemek tucatjait, ahol szintén lényegesen megjavult az üzemi tűzoltó elvtársak fizetése. A fizetés mellett úgyszólván minden olyan probléma — ruházat, szolgálati idő stb. — megoldódott, amely azelőtt igen sok gondot okozott az üzemi tűzoltó elvtársaknak.

— **EZ A RENDELET EGÉSZEN ÚJJÁALKÍTOTTA SZOLGÁLATI ÉLETÜNKET** — írják a Zalaegerszegi Ruhagyár üzemi tűzoltói. — Mi nagy lelkesedéssel fogadtuk és

elhatároztuk, hogy még többet teszünk, még jobban dolgozunk üzemünk tűzvédelmének biztosítása érdekében. Elhatároztuk, hogy szebbé tesszük laktanyánkat, s közve környezetét is... A Zalaegerszegi Ruhagyár nemrég már másodszor kapta meg az élüzem címet. Büszkén gondolunk arra, hogy ez a kitüntetés a mi munkánk eredménye. Rajta leszünk, hogy továbbra se legyen baj az üzem biztonságos termelésében! — írják befejezésül.

A hozzánk érkezett levelekből megállapítható, hogy üzemi tűzoltóság életében komoly fejlődést indított meg a rendelet. Most az üzemi tűzoltó elvtársakon a sor, hogy kiismeretes munkával, fegyelmezett, pontos szolgálattal biztosítsák üzemünk tűzvédelmét.

★

A levélíró elvtársak közül sokan kérdéssel fordultak hozzánk. A rendelet megvalósításával kapcsolatban ugyanis olyan kérdések is felmerültek, amelyet a rendelet nem tárgyal részletesen. A következőben néhány ilyen kérdésre adunk választ.

1. Az üzemi tűzoltó elvtársak szabadságát az ipari dolgozóéhoz hasonlóan kell megállapítani. Az üzemi tűzoltó elvtársakat ugyanis etekintetben munkavállalóknak kell tekinteni, s ezért a szabadság idejének meghatározásánál a Munka Törvénykönyvben a dolgozókra megállapított szabályok szerint kell eljárni. Pl., ha az üzemnél töltött szolgálati idő figyelembevételével az üzemi tűzoltó elvtárs 12 nap szabadságot állapítanak meg, akkor ez 12 szolgálati napra vonatkozik, amelyhez megkapja a 12 szabadságnál is, tehát összesen 24 nap szabadságban részesül. Természetesen ebben a kiszámításban a vasár- és ünnepnapokat köznapokként kell figyelembe venni. Az őrsparancsnokok ez nem vonatkozik, mivel ők csak nyolcórás szolgálatot teljesítenek.

2. Az összevont gyakorlatok a rendelet megjelenése óta megszűntek, ilyen gyakorlatokat tehát nem kell tartani. Az őrsön az legyen a fő cél, hogy mindkét szolgálati csoportból olyan egységet képezzenek ki, amelyik képes késedelem nélkül, azonnal és szakszerűen beavatkozni a kezdődő esetnél. Ezért a gyakorlatokat valóssá kell tenni, közel vinni az élethez, s minthogy adott helyzetben általában a legrombabb fő áll rendelkezésre, ezért ezt a kis egységet kell képesessé kialakítani.

3. Az üzemi tűzoltók felvétele, áthelyezése és előléptetése a vállalat vezetőjének hatáskörébe tartozik. A vállalat vezetőnek azonban feltétlenül ki kell kérnie és a döntést figyelembe kell vennie az illetékes I., illetve II. fokú tűzrendészeti hatóság vezetőjének véleményét.

4. Az üzemi tűzoltók nyugdíjazásának nincs külön szabálya. E kérdésben a Nyugdíjtörvényben meghatározott elvek szerint kell eljárni.

A jó munka biztosítéka: AZ EGYÜTTMŰKÖDÉS

borsodi hegyek alján a környezetben, a Sajó vidékén fekszik Sajóváros. Csendes, a vasútvonal is messzeeső közeg, semmiben sem különösebb más falutól. Itt is a természet terület gazdája: élvezteti a község életét és a lakosság ügyességét. Itt is van fontos tűzoltóság, mégis nem is akármilyen, hanem a megye egyik legjelentősebb tűzoltósága. 38 szakembert, hivatását szeretőket örködik a falu tűzvédelme, a község vezetése és a dolgozók életének védelme felett.

lakosság szereti és megelégedett önfeláldozó, fárasztó munkájukért a tűzoltókat. Amikor a tűzoltókultúrcsoport előadást tart, ott van az egész község apraja nagyja, hogy megnézhessen és egyben

rendeletet elküldeni, amikor a tűzoltó elvtársak ezt többször sűrűgték.

Zelena elvtárs általában „mostohán” kezeli a tűzoltóság problémáit. Egyéb fontosabb ügyek elintézésére hivatkozva, nem tud időt szakítani még arra sem, hogy legalább havonta egyszer meglátogassa a tűzoltó elvtársakat gyakorlat, illetve oktatás közben. Pásztor Zoltán alldgy. elvtársat, a község tűzoltóparancsnokát még egyszer sem hívta meg VB-ülésre, s ha esetleg Pásztor elvtárs véletlenül jelen volt az ülésen, és ott tűzrendészeti témát vetett fel, a titkár elvtárs minden esetben azzal intette le, hogy ezek tárgyalására a VB-nek most nincs ideje.

Ezek a régóta fennálló hiányosságok még a Minisztertanács Elnökének

a tűzoltófelszerelések megfelelő elhelyezéséről való gondoskodás és a költségvetésben e célra biztosított összeg rendelkezésére felhasználása. A jelenlegi szertár a legjobb indulat mellett sem mondható megfelelőnek. Egyrészt azért, mert a kismotor- és a kocsifecskendő csak igen szűkösén fér el egymás mellett, s ezzel kivonulás esetén értékes percek mennek veszendőbe a szerkesztés óvatossága miatt, másrészt azért, mert a két lajtót — helyszűke miatt — szabadban „tárolják”, kitéve az időjárás viszontagságának és egyéb okok által keletkező hibásodásnak.

A község tűzoltói már hónapok óta kérik a tanácsot, hogy vásárolja meg a szertár bővítéséhez szükséges anyagokat és felajánlották, hogy az építkezéssel járó munkát (sóderszállítást, fakitermelést, fal-felhúzást stb.) kollektívan, társadalmi alapon elvégzik. Zelena elvtárs azonban furcsa módon „járult hozzá” a szertár átépítéséhez. Csak úgy akarja az erre biztosított összeget kiadni, ha a tűzoltó elvtársak előbb szabályosan kiállított, pecséttel ellátott számlát hoznak a megrendelt áruk átvételéről. Tekintettel arra, hogy egy vállalat sem ad számlát a kifizetés meg nem történteig, s a tűzoltó elvtársak sem tudnak saját zsebükből ekkora összeget — ha csak ideig-óráig is — a tanácsnak „kölcsonózní”, így a szertár kibővítése még ma sem történt meg, és félt, hogy a közeljövőben nem is fog megvalósulni.

A hibák és hiányosságok azt bizonyítják, hogy Sajóváros tanácsa eddig nem értette meg a tűzvédelem jelentőségét. Nem fordított gondot a minisztertanács és a belügyminiszter elvtárs különböző tűzrendészeti rendeleteinek ismeretére és végrehajtására. Ezeket a hiányosságokat erőteljes kézzel és gyors intézkedéssel kell felszámolni! Nyújtsanak több segítséget a községi tűzoltóságnak munkájuk elvégzéséhez és közös erővel harcoljanak a falu és a határ tűzvédelméért, a mezőgazdasági termények tűzkármentes betakarításáért.

A tanácsok felelőssége

a községi tűzoltóság munkájáért

A Minisztertanács Elnökének 1—93/1954. sz. utasítása igen fontos intézkedést tartalmaz a községi tűzoltóságok munkájának megjavítása érdekében. Tárgyilagosan értékeli ez az utasítás a községi tűzoltóságok jelentőségét és a tanácsok ezzel kapcsolatos eddigi munkáját. A hiányosságok megállapítása után részletesen felsorolja azokat a tennivalókat, melyeket községi tanácsainknak végre kell hajtaniuk, hogy jól képzett, megfelelő felszereléssel ellátott községi tűzoltóságokkal biztosíthatassák a falusi lakosság élet- és vagyonvédelmét, s megóvhassák a falu mezőgazdasági terményeit a tűzkároktól.

A VB-üléseken osztály- és alosztályparancsnokaink illetve járási tűzrendészeti kirendelt elvtársaink vagy körzeti őrsparancsnokaink beszámoltak a megye, illetve a járás községi tűzoltóságainak működéséről, felszereléséről és a tűzrendészet helyzetéről. A községi tanácsok végrehajtóbizottsági ülésein a községi parancsnok elvtársak tartották meg beszámolójukat a falu tűzrendészeti kérdéseiről. A beszámolók alapján a végrehajtóbizottságok határozatban rögzítették azokat a legfontosabb tennivalókat, melyeket a helyi követelményeknek megfelelően az utasítás szellemében végre kell hajtani.

Az utasítás a tanácsok feladatává tette ugyan a tűzvédelem megjavítására irányuló határozat meghozását és annak ellenőrzését, azonban annak tartalmáért, s azért, hogy abban valóban rögzítve vannak-e mindazok a feladatok, melyek végrehajtása feltétlenül szükséges a falu tűzvédelmének biztosításához, parancsnokainknak is felelősséget kell éreznük. Az ő beszámolójuk képezte az alapját a határozatnak, s ha az valóban tárgyilagosan a valóságot tartalmazta, az eredmények mellett a hiányosságokra is felhívta a figyelmet, rámutatott a tennivalókra, magában foglalta a tűzrendészeti hatóság javaslatait, akkor jó határozatot hozhattak a végrehajtóbizottságok.

Hangsúlyozza az utasítás a tanácsok felelősségét területük tűzrendészeti helyzetéért. Rögzíti, hogy: „azokban a községekben, ahol községi tűzoltóság nem működik, vagy nem a 9350/2/1952. B. M. sz. utasításban előírt létszámmal működik, a községi tűzoltóságot meg kell szervezni, illetve a létszámot ki kell egészíteni...”. „A községi tűzoltóságok felszerelését... háladéktalanul ki kell javítani, üzemképessé kell tenni” stb. Tévedés volna azonban azt hinni, hogy parancsnokaink felelőssége csökkent az utasítás megjelenése után. Továbbra is megmarad az állami egységek parancsnokainak a 9350/2/1952. B. M. sz. utasításban meghatározott feladata, ezenkívül tűzoltó elvtársaink is segítsék — mint eddig is tették — a tanácsok szervező munkáját.

A szocialista törvényesség megköveteli minden tűzoltó- és tanácsfunkcionáriustól, hogy az utasítás alapján azonnal hozzáfogjanak a hibák kijavításához. Az utasítás írott szó marad akkor, ha nem követi azt a tűzoltóság és a tanácsok vezetőinek tervszerű, a hibák kijavítására irányuló cselekvése. De hatalmas erővé válik akkor, ha a végrehajtóbizottságok határozatainak megvalósításáért folyó munkában egyesül a tűzoltóink, tanácsaink és dolgozó parasztságunk ereje. Ez lehet biztosítéka községi egységeink további fejlődésének, s egyben mezőgazdasági terményeink tűzvédelmének is.



A gyakorlat után is gondosan megtisztítják a felszerelést a sajóvárosi elvtársak

Az ilyen „tárolás” mellett rövid idő alatt használhatatlanná válik a felszerelés



gi segítséget is nyújt a tűzoltóknak. Ugyanaz előadások bevételeiből több 8 öltöny tűzoltót, sapkát és derékszíjat roltak a csapat tagjai ére.

ruhák beszerzése egy nehézségbe is ütközött in, mert a pénz átad-Zelena Imre elvtárs-a tanács titkárának l, hogy a ruhákat ren- meg a budapesti ruházati Vállalatnál. na elvtárs a ruhák rendelésével is úgy tö- tt, mint általában a andészeti rendeletek, ítasók végrehajtásával: hónapig elintézetlenül skjában hevert, s csak or volt hajlandó a meg-

1—93/1954. számú, a községi tűzoltóságok munkájának megjavítása tárgyában kiadott utasítására sem szüntek meg. Zelena elvtárs csak a Járási Tanács VB-nek — a rendelet végrehajtását célzó — utasításból szerzett tudomást a rendeletről, de még május 23-án sem ismerte a rendelkezés tartalmát. Ennek következtében természetesen a tűzoltóparancsnok elvtársal sem ismerte a rávonatkozó feladatokat.

Pedig a minisztertanács utasítás alapján sok feladat hárul Sajóváros községi tanácsára is a tűzvédelmi követelmények biztosításá- van. Hogy a csak közül csak egyet említsünk meg:

A mezőgazdasági terménytüzek okai és azok oltása



Ne engedjük gyermekeket a kazlak közelében játszani!

A mezőgazdaság fejlesztéséről szóló határozat megvalósításának egyik legfontosabb pillére a mezőgazdasági termények, s ezek között is a gabonaneműek vetésterületének növelése és a termés veszteségmentes betakarítása. A termés veszteség nélküli betakarítása állami érdek és az egész dolgozó nép érdekét szolgálja. Minden máza gabona a munkás-parasztszövetséget, népi államunkat, hazánkat erősíti, a dolgozó nép életszínvonalának emelését segíti.

Néhány hét múlva elérkezünk ahhoz az időszakhoz, amikor a tűzoltószerveknek teljes felkészültséggel kell őrt állniuk a gabonaneműek tűztől való megvédése és veszteségmentes betakarítása érdekében. A hátralévő időt használjuk fel a tűzvédelem megszervezésére, mert számolnunk kell azzal, hogy minden megelőző intézkedés ellenére is keletkezhetnek tüzek, melyek súlyos károkat okozhatnak. Azok az okok, melyektől a mezőgazdasági termények tűzkárt szenvedhetnek, igen nagy számúak. Ezek közül csak a leggyakrabban előforduló eseteket említjük azzal a céllal, hogy azok elhárítása érdekében a még rendelkezésre álló idő alatt végzünk jó felvilágosító munkát, mert az erre fordított fáradtság meghozza a maga gyümölcsét. Ha a mezőgazdasági terményekben esett tűzkárok okait vizsgálat tárgyává tesszük, meg kell állapítanunk, hogy legtöbb tűz gondatlanságból, gyermekek játékból, a mezőgazdasági termények tűzvédelmére kiadott rendelkezések elhanyagolásából keletkezett. Kisebbszámban okozhatnak tüzet a természeti jelenségek is, de nagyobb figyelmet kell fordítani a gyújtogatásból eredt tüzesetekre, mely nem ritkán burkolódik az egyszerű gondatlanság leple alá, azzal a céllal, hogy aljas szándékát leplezze.

A gondatlanságból keletkezett tüzek legnagyobb számban a meg nem engedhető helyen történő dohányzásból erednek.

Mezőgazdasági dolgozóink egy része aratás idején is dohányzik, és megdöbbenéssel elidobja az égő gyufaszálat, vagy az el nem oltott cigarettavéget a lábon álló termény közelében, vagy a száraz gaz közé. Ha a parázsló gyufa vagy izzó cigarettavég a már learatott tarlóra kerül, tűz keletkezhetik. Helyenként elterjedt szokás, hogy dolgozóink munka közben pipáznak. Az ú. n. kupakos pipa megakadályozza ugyan a parázs kihullását, de nem ritkán újratömés előtt a pipából kiverett hamut a földre szórják, s nem gondolnak arra, hogy a hamuban parázs lehet, mely kedvező körülmények között gyújthat.

Előfordult olyan tüzeset is, hogy a látványosan eloltott cigarettavég a dolgozó nem dobta el, hanem kabátja zsebébe tette. A munka közben levetett kabátot egy, már összerakott keresztre helyezte,

majd tovább folytatta munkáját. Kis idő múlva meglepetten látta, hogy a gabona ég. A közelben dolgozók a tüzet hamarosan eloltották. A kiegészítő kabátzseb azonban hamarosan elárulta a tűz keletkezési helyét, és bizonyítottan lehetett venni a tűz keletkezési okát.

A múltban sorozatos tüzek keletkeztek a szabadban való tüzeléstől. Vidékenként szokás, hogy a mezőgazdasági dolgozók reggelijüket a helyszínen készítik el. Nem ritkán ott raknak tüzet, ahol éppen dolgoznak, nem gondolva arra, hogy ezzel veszélyeztetik a lábon álló, vagy már learatott gabonát. Leghelyesebb lenne, ha a tűzveszélyes időszakban nem tüzelnének szabadban, de ha tüzelnek, az a 9360-1952. B. M. sz. utasításban megállapított módon történjen.

Legmegfelelőbb hely árkokban, gödrökben, vagy a zöldelő takarmány, esetleg más zöldelő mezőgazdasági termények mellett jelelhető meg, ha a tüzelésre kijelölt hely a gabonatóblától legalább 100 m távolságra van. Erős szél a sziporkát még nagyobb távolságra is elviszi, ezért a tüzelést ilyen esetben meg kell szüntetni. A szabadban való tüzelés legfontosabb követelménye, hogy állandó felügyelet mellett történjen. A felügyeletet csak felnőttek láthatják el. Ha a tüzre már nincs szükség, vagy erős szél keletkezett, a tüzet előbb vízzel kell eloltani, azután kb. 10 cm vastag föld- vagy homokréteggel kell betakarítani. Nem elegendhetünk meg egyszerű földtakarással, mert a földdel együtt különböző száraz növények kerülhetnek a visszamaradó parázsra, ami később meggyulladva, kijuthat a takaras felszínére és a közelben lévő tarlót vagy száraz gázt meggyújthatja.

A nyári időszakban igen sok tűz keletkezik gyermekek játékból.

Az általuk elkövetett gyújtogatás főleg a falura korlátozódik. A könnyen hozzáférhető helyen tartott gyufa csábítja a gyermeket a tüzzel való játékra, nem ritkán a dohányzásra. A felnőttek szemé elől a szénapajta vagy padlásra, a sertésóiba, gyakran a hátsóertőn a boglya mögé húzódnak. Itt biztonságban érzik magukat, megkezdődik a játék vagy dohányzás, melynek nem egyszer súlyos következményei vannak. Évről évre visszatérő jelenséget mutatnak azok a hatalmas tüzek, melyek gyermekek tüzzel való játéka következtében pusztítják az állam, a társadalmi és magántulajdont, sőt nem ritkán emberi élet is áldozatul esik.

Ma már minden tüzoltó előtt ismeretes az a megállapítás, hogy a tűz elleni védekezést a tűzoltószervek önmagukban, de még a közigazgatási és társhatóságokkal együtt sem tudják teljes mértékben megoldani. Szükségünk van az egész társadalom bevonására.

A tűzvédelem terén — főként falun — rendkívüli jelentősége van a felvilágosító, tudatosító munkának. Minden erre fordított fáradtság sokszorosan meghozza a gyümölcsét, és mutatkozni fog a tűzkárok nagyarányú csökkenésében.

A mezőgazdaság termelékenységének növelése, a mezőgazdasági munkák gyorsabbá és könnyebbé tétele mind nagyobb számú gép beállítását teszi szükségessé. A mezőgazdasági erőgépekkel szemben támasztott tűzrendészeti követelményeket

múlt számunkban ismertettük. Most arra a körülményekre mutatunk rá, melyek

az erőgépek helytelen kezeléséből erednek

és amelyek veszélyeztetik a környezetet. Vonatkozik ez elsősorban az izzó erőgépek begyújtásához alkalmazott nyalogatólámpásokra. A lámpát petróleummal töltik fel, az előmelegítéshez benzint használnak. A lámpa bemelegítése szabad szeles időben körülményes. Egyes traktorvezetők a nehézségeket úgy kívánják



A vonatból kipattanó szikra másszámtalan tüzet idézett elő

elhárítani, hogy a tarlón vagy a lábon álló termények szélénél a lámpát üzemeltetésére, hordására használt kannát veszik körül. A kannákban lévő anyag a hő következtében kiterjed, a nákon repedéseket okoz, a kifolyó anyag meggyullad, robbanás állhat a kannákban, de veszélyeztetik az egész területet is. Előfordul, hogy a mellől a lámpát az izzófél alatt lévő tartóra helyezik. Egy idő múlva az erőgépet próbálják beindítani, anélkül, hogy zölog a lámpát tartójáról lekasztani beindult gép a rázóadás következtében égő lámpát tartójából lerázza, az a lábon álló terményt felgyújtja.

Az elmúlt években jelentékeny tüzeset okoztak a traktorszikrák. Az ilyen tüzeset elkerülése a mezőgazdasági dolgozók közigazgatási és államhatalmi szervek közösen feladata. A tűzoltószerveknek meg kell követelniük, hogy az erőgépek rendészeti követelményeit mindenhol rehaajtsák.

Tekintélyes a mozdonyszikrától keletkező tüzesetek száma is.

Ez egyrészt azért következett be, mert egyes termelőszoövetkezetek az aratás esetében nem a vasúthoz közelebb eső helyen kezdték meg, és a kereszttek körül nem tartották be a 60 m-es távolságot. A tűzkárokat az is elősegítette a keresztcsoportok körül nem alkalmazott védőszántást.

vasúti mozdonyok főleg akkor okoz-
tüzet, amikor a mozdony füstszek-
kerendezése nincs megfelelően kar-
tva, vagy a hamuláda fenékcsp-
ái nem jól záródnak, esetleg azon-
ban lyukak vannak. Veszélyt jelent
széles környezetben a tüztér tisztó-
a, s a segédfüvő használata is.
mezőgazdasági terménytüzek okainál
hagyhatjuk figyelmen kívül

a szándékos gyújtogatást

A gyújtogatás ezernyi módja bő le-
éget ryújt a nép ellenségének, hogy
azdaságunknak kárt okozzon. Ellene
a legmesszebbmenő éberséggel vé-
zhetünk. Minden tüzesetet vizsgálni
atekintetben, hogy nem rejtőzik-e
tte szándékosság.
gernéljük még a természeti jelensé-
következtében keletkezett tüzeket.
rtozik

a villámcsapásból eredő tűz.

a villám előszeretettel csap le a kör-
stből kiemelkedő magasabb fába, ké-
vekbe, stb., mégis előfordul, hogy a
n átfutó patakba fut, vagy tereptár-
romból, keresztbe vagy asztagba ra-
gabonát gyújt meg. Ennek elhárítása
még körülményes. Gyújtogatásoknál
bként szeretnek hivatkozni a gyanú
elése céljából a villámcsapásra. Ide-
történő vizsgálattal azonban meg-
ösen könnyen megállapítható, hogy



arlóttűz oltásánál minden kéziszer-
számot igénybe kell venni

ban villámcsapás okozta-e a tüzet.
okos talajban tisztán kivehető a vil-
úrta, kis kütszerű lyuk, míg a hu-
ztalajban a föld kéregszerűen megke-
yedik. Ha a villám lábónálló gaboná-
sap, a tűz rendszerint csak szűk té-
re korlátozódik, mert a keletkezett
az esőtől átnedvesedett szalmán nehe-
terjed tovább. Annál inkább veszélyes
eresztbe vagy asztagba rakott gabo-
szalmakazalra, mely rendszerint
z tömegében meggyullad.

természeti jelenségek közé tartozik a
vihar, mely bár közvetett tűzokozó,
is nagy kárt okozhat a mezőgazdasági
vényekben. Ellene legnagyobb segítsé-
nyújt az élőfák sora és a jól megszer-
tt tűzkészültség.

mezőgazdaságban keletkezett tüzek
ánál egyik legfontosabb tényező a

szervezetten való felkészülés. Ezért első
és legfontosabb teendőnk

a figyelő-, jelentő- és készültégi szolgálat megszervezése.

A járőrszerű figyelőszolgálatot teljesítő
személyeket el kell látni kaszával, kapá-
val, szikracsapóval. Ha szolgálatuk alatt
kisebb gabonatüzet észlelnak, a kéznél
lévő szerszámokkal hozzákezdnek az ol-
táshoz. Első feladatuk az égő terület el-
határolása. Ez úgy történik, hogy az égő
résztől távolabb, a még nem égő részt le-
kaszálják, majd a segítségre érkezettek a
tarlót felkapálják. Jó szolgálatot tesz a
tartólőtűzek oltásánál a nyírfaspeprük hasz-
nálata, melyeknek segítségével a tarlótü-
zet elseprik. Természetesen ezek az eljá-
rások csak kezdődő tüzek esetén alkal-
mazhatók.

A tarló égése, ha már elhordták a ga-
bonakereszteket, nem jelent veszélyt, mert
a védőszántás megakadályozza a tűz tova-
terjedését. Ha a tarlón még kereszték van-
nak, a kivonuló készülttség ássa fel a tar-
lót fél méter szélességben, vagy ha eke
áll rendelkezésre, úgy szántassuk körül
az égő területet, majd lapátokkal, botok-
kal verjük le a tüzet.

A gabonatermés leginkább veszélyes szakasza a cséplés ideje.

Ha a cséplést tűzvédelmi szempontból
jól megszervezzük, akkor a keletkezett
tüzet csirájában elfojthatjuk, ellenkezé-
s esetben nemcsak a termést, hanem a gé-
peket is pusztulás fenyegeti. A tűzoltó-
szervek feladata, hogy a cséplés tűzvédel-
méért felelős gépész tudatában legyen
munkája horderejének, ismerje feladatait,
és meglegyenek előfeltételei annak, hogy
kötelességét híven teljesítse. A gépész
(traktoros) köteles a cséplés megkezdése
előtt a dolgozók figyelmét felhívni a tűz-
veszélyre, a tűzkeletkezés okaira és az ol-
tás módjára. A különböző feladatok el-
végzésére a dolgozókat beosztja. A beosz-
tás olyan legyen, hogy a rábizott eszkö-
zök munkahelyükhöz közel legyenek. Így
például a gépész kötelessége a tűzoltás
irányítása, a cséplőgép horgonyzásának
kioldása, a cséplőgép és szalmaszállító
kivontatása. E munkánál segítkezik 2
dobkezelő. A veszélyeztetett helyről a
gabona és a különböző felszerelések
eltávolítására beosztja a többi dolgozót.
A tűz jelzésére gyors közlekedésre alkal-
mas eszközt kell a hívívőnek rendelke-
zésére bocsátani.

Szűrűskertben keletkezett tűz oltásá- nak sikere a gyors cselekvéstől függ.

Ha a cséplőgépszekrényben keletkezik tűz,
első teendő a gép megállítása. Az ilyen
tüzeknél gyorsan alkalmazott fecskendő-
sugárral, szükség esetén néhány veder
vízzel is sikeresen lehet a kezdődő tüzet
eloltani.

Szűrűskertben keletkezett tűznél az első
teendők közé tartozik a cséplőgépszek-
rénynek kivontatása az asztagok közül.
Egyidejűleg a kijelölt személyek a kaza-
lon, vagy asztagon keletkezett tüzet ta-
karóponnyával oltás el, vagy legalább a
gyors tovaterjedést akadályozzák meg,
amíg a fecskendő sugarával a végleges
oltást megkezdik.

Villamos motorral történő cséplésnél
előfordulhat, hogy a villamos motor meg-
gyullad. Ilyen esetben elsősorban a mo-
tort kell áramtalanítani, egyidejűleg ta-
karóponnyával olyan módon letakarni,
hogy a motor belső része a levegőtől el
legyen zárva.

A kivonuló községi önkéntes vagy álla-
mi tűzoltóság a már kiterjedt tűz oltá-
sára kettős intézkedést tesz. Egyrészt in-
tézkedik a cséplőgép és erőgép kimenté-
séről, ha ez még nem történt volna meg,
másképp sugarakat szereltet a szomszédos
vagy szél alatt álló kazlak védelmére. A
sugárvezetőknek olyan parancsot kell
adni, hogy a veszélyeztetett kazlak be-
nedvesítése után támadja az égő kazlat.
Ha a tűz oltására elegendő víz áll rendelkez-
zésre, úgy a támadást és védelmet fel-
oszthatjuk. Számolnunk kell azonban az-
zal, hogy nem áll elegendő oltóvíz rendelkez-
zésre, így a vízkészlettel úgy kell
gazdálkodni, hogy elsősorban a tűz tovább-
terjedését tudjuk megakadályozni.

Kazalüznél az első feladat a lángek leverése.

Ennek elérésére a kazal egész felületét
végig kell locsolni. Ezután a sugárvezetőt
a kazal tetejére irányítjuk, ahol létrán
vagy padlón állva oltsa a sugár hatása
alá eső kazalrészt. Felületén lefeketített,
de belül égő kazal tetejére létra vagy
padló, vagy ehhez hasonló szilárdgú-
tárgy nélkül a sugárvezető nem hatolhat
a kazalra, mert a tűzcsatornába besza-
kadva, súlyos égési sérülést szenvedhet.
A lefeketített kazlat a tűzcsatornában
kell továbboltani, olyképpen, hogy a su-
gárcsővet a tűzcsatornába nyomjuk,
ugyanakkor a sugárnak lehetőleg nagy
nyomást kell adni.

A lángek leverése után — akkor is, ha
a kazal belseje még ég — villákkal ellá-
tott, legalább két tűzoltót küldünk a ka-
zal tetejére, akik megkezdik a kazal bon-
tását. A megbontott kazalrészeket abba
az irányba kell szétszórni, ahol legna-
gyobb a szabad terület.

A megbontott és ledobott kazal- részeket

kétszer-háromszor is át kell forgatni és
locsolni, hogy abban szikra ne maradjon.
Amint a sugár bármilyen oknál fogva nem
működik, a kazalbonthatást azonnal be kell
szüntetni. Mindig csak annyit szabad
bontani, amennyit sugarunkkal át tudunk
nedvesíteni.

Ha a kazal belseje erősen átégett, a
sugárvezetőt nem szabad a kazalra irá-
nyítani. Ilyen esetben a kazal megbontá-
sát kapoccsal vagy csákánnyal kell vé-
gezni. Ez a még nem égő anyagnak le-
rántásával történik.

A bontást szélsőséges időben a még
nem égő résznek kazalvágóval történő
elválasztása útján is sikerrel végezhetjük.
Bontás közben ügyelni kell arra, hogy a
tömlő mindig szabadon maradjon.

Kiterjedt szűrűskert-tűznél a támadást
úgy kell megindítani, hogy az égő terüle-
tet a nem-égtől elválasszuk. A támadást
elvben a tűz terjedési irányával szemben
végezzük, de ez a gyakorlatban a legtöbb
esetben nem hajtható végre. Annál alkal-
masabb az oldalirányú támadás, amikor
a füst és hőhatás kevésbé zavarja a tűz-
oltókat.

Az erőgépek hajtásához szükséges tűzveszélyes folyadékot árnyékos helyen kell tárolni

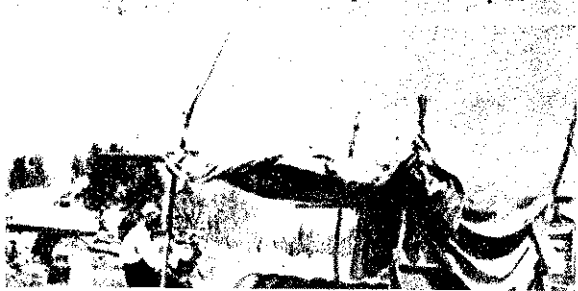

Sok tennivaló van még Szolnok megyében!

A mezőgazdaság tűzvédelmének fokozottabb biztosítása érdekében a BM Tűzrendészeti Parancsnokság ez év márciusában kiadott feladattervbe meghatározta és egységesítette a tűzoltóság előtt álló feladatokat. A Szolnok megyei osztályparancsnokság — a többi megyéhez hasonlóan — e feladatterv alapján kezdte meg munkáját, hogy a tervben megjelölt részfeladatok határidőre való teljesítésével biztosítsa a terület tűzvédelmét.

Az osztályparancsnokság szoros kapcsolatot tart a megyei társhatóságokkal és szervezetekkel, bevonva őket a feladatok végrehajtásába, és számos utasítást, rendelkezést adott ki az alsóbb szervek felé a tűzoltóegységek munkájának elősegítése érdekében. Emellett az osztályparancsnokság is több — a feladatterv végrehajtását célzó — utasítást adott ki az egységeknek. Különböző értekezleteken „eligazították” ugyan az alosztályparancsnokokat és járási kirendelteteket, de arra már kevesebb gondot fordítottak, hogy ellenőrizzék és gyakorlati tanácsokkal segítsék ezeket az elvtársakat a munkájukat.

Az osztálytörzs tagjai között felosztották a területet, azonban ezek az elvtársak — kevés kivétellel — ritkán látogatják a területet és így kevés segítséget nyújtanak a községi tűzoltóság munkájának zökkenőmentes biztosítására. Az osztályon három tűzrendészeti előadó működik, de egyiknek sincs konkretizálva a feladatköre. Ennek tudható be, hogy Szilágyi Imre elvtárs május hónapra még munkatervet sem készített, e nélkül pedig nem lehet rendszeres, eredményes munkát végezni.

Az osztályparancsnokság szervezetlen munkájára vezethető vissza részben az egyik-másik alosztályon tapasztalható különböző hiányosság is, bár a rossz munkáért elsősorban az alosztályparancsnok elvtársak felelősek. A szolnoki alosztály például a járás területén lévő tíz állami gazdaság közül eddig csak kettőt vizsgált felül és látott el tűzrendészeti határozattal.

Ez a hanyag, felelősség nélkül végzett munka természetesen rányomja bélyegét a járás tűzvédelmére is. Egy községben sem szervezték meg pl. a tűzvédelmi bizottságot, a figyelőszolgálatot, de még a községi tűzoltók területfelelősi szolgálatát sem. Sőt, Tiszatenyő községben Trencsényi Mihály alosztályparancsnok elvtárs egymaga „látja el” a község tűzvédelmét a rendszeresített 32 fő he-

„Pató Pál”-féle nézetet hatottak: „ej, ráértünk arra — hiszen sok idő van hivatásunkig. Abban van az elvtársaknak, h kedvezőtlen időjárás miatt maradt, fejletlenebb a terület növekedése. De ez az esetre sem jelenti azt, most még nincs tennivaló most „ráértünk” és majd kapkodunk az előkészítő munkával, amikor az aratás ideje egyszerre elöttünk lesz.

Ezt az időt kell felhasználnunk a szocialista szemlélettel határozattal való ellátás felülvizsgálására, a figyelőszolgálat alapos megszervezésére, a figyelőhelyek kijelölésére, a szűrőszolgálat felülvizsgálására, az új beengedélyek kiadására és engedélyek felülvizsgálására munkák elvégzése mellett zott gondot kell fordítani a tűzvédelmi bizottságok működésére, a községi tűzoltók területfelelősi hálózat kiépítésével a megelőző munkák propagandá kizsárolására, a gyakorlati segélynyújtó ellenőrzésekre és segítségek, illetve szocialista tüzoltó felszerelés üzembiztonságára, valamint csapatoknál a különböző oltóversenyekre való előkészítésre.

Ezek a feladatok a városi és községi elvtársak, illetve a gazdaságok munkájával együtt közösen végezhetők meg.

Jó eredményt értek el például mutatnak a téren újszáliai elvtársak. Amellett, hogy a városi osztály feladattervet csak áprili közepén küldte meg az alosztály, abban megjelölt részfeladatok túlnyomó többségét méltóan teljesítették. A területen minden állami gazdaságot, gépállomást és tüzoltószervezetet határozattal látott el, sőt ez évben egy gazdaságot is egy termelői kezelt kivételével egyszor felülvizsgálta jegyzőkönyvet készített és észlelt hiányosságok határidőre kiküszöböléséről. A szocialista tüzoltók és szikrafogóval látta Állandóan széleskörű és propagandamunkát végez ki, mellyel komoly segítséget nyújtanak a községi tü-

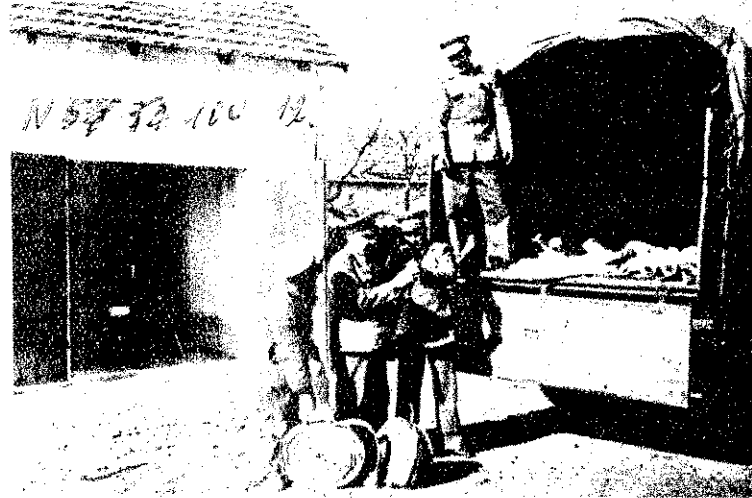

Az osztályparancsnokság már most gondoskodik a községi tűzoltóságok hiányzó felszereléseinek kiegészítéséről

Szűcs Imre alldgy. elvtárs, a törökmenkői alosztály tűzrendészeti előadója tájékoztatlan a járás tűzrendészeti helyzetéről. Az alosztályparancsnok távollétében pl. nem tudta megmondani, hogy a szocialista szektorok mindegyike el van-e látva határozattal, és azt sem, hogy ebben az évben hány gazdaság lett felülvizsgálva. De ennél sokkal súlyosabb hiba, hogy tűzrendészeti előadó léteére még egyetlen szocialista szektorban sem tartott tűzrendészeti szemlélet.

lyett, mert a községi tűzoltó elvtársak (az elmúlt évben még 18-an voltak) teljesen lemorzsolódtak. Nagy Lajos tiz. elvtárs — aki a községet patronálja — már több ízben tett jelentést, javaslatot a község lehetetlen tűzvédelmi helyzetéről, azonban eddig még sem az alosztályparancsnokság, sem az osztályparancsnokság nem intézkedett a község tűzoltólétszámának biztosításáról.

Általában a figyelőszolgálat, a területfelelősi szolgálat és a tűzvédelmi bizottságok megszervezésével, valamint a behordási engedélyek felülvizsgálásával — kevés község kivételével — az egész megyében késlekednek. Az elmaradás oka egyrészt az alosztályparancsnokságok és járási kirendeltet ellenőrző és segítő munkájának hiánya, másrészt a tanácsoknak a tűzrendészeti munka iránt tanúsított közömbössége, mint pl. Szapár, Tiszagyúrány, Jászalsógyörgy és sok más községben. Nem tudni miért, mindenütt — állami és községi tűzoltóságoknál egyaránt — amikor megkérdeztük, hogy miért késlekednek a munkák előkészítésével,

Tuska Lajos tórm. elvtárs sokat foglalkozik az úttörő tűzoltók oktatásával



feladataik végrehajtásáért. Egyedül, a munka hatékonyságának, jó kollektív munkával minden lehetőséget kihasználva a terület és a gazdasági termények tűzvédelmének biztosításáért. Az osztályparancsnok, Pécsi László, elvtárs méltán büszke arra, hogy a múlt évjárás területén nem volt gazdasági tűz és az alosztályost is elkövet mindent a terület betakarítás előkészítésének megteremtéséért.

Munkát végez a feladatvégrehajtásában a karcagi terület is, bár jelenleg hiány mutatkozik a kultúrterületen és a szocialista tüztölcsoportainak szervezésében. A pártbizottságok és a pártbizottságok által megteremtett feladatok végrehajtásáért.



Közösben a segítséget — mondja búcsúzóul Kenderes község parancsnoka — Várdai János tórn. elvtársnak

Sürgősen intézkedni kell a tűzvédelemről, hogy a terület elnöke, Bényei Gábor elvtárs is gondoskodjon a terület szocialista szektorhoz tartozóan — a tüztölcsoportok betartásáról, mert a terület parancsnokainak végrehajtása mindezt egyformán köte-

gyakorlati segítséget a karcagi tüztölcsoport elvtárs, Várdai János elvtárs a területén lévő gazdasági és szocialista szektor tüztölcsoportjainak. A tüztölcsoport elvtársakkal közösen elkészítette valamennyi gazdasági vízvezetési kataszterét a terület figyelőhelyek kijelölésében. Az állami gazdaságok építési munkáit és termelői tevékenységüket havonta egy-

szer ellenőrizni, sűrűn látogatja a gazdaságokat és szoros kapcsolatot tart a helyi pártbizottságokkal és hatóságokkal. Mondhatnánk, minden idejét a területen tölti a járás tűzvédelmének fokozottabb biztosítása érdekében. S munkája nem eredménytelen. Kenderesen például Kovács Lajos tórn. elvtárs tüztölcsoport elvtárs már több mint 400 lakost szervezett be a figyelőszolgálat ellátására és 10 magasfigyelő-hely építését kezdte meg a napokban. A területfelelősök már hetek óta eredményesen végzik felvilágosító és ellenőrző munkájukat, s a tüztölcsoportok március-tól rendszeresen készülnek a versenyekre.

Több, hasonlóan jól működő szocialista szektorral és községi tüztölcsoporttal találkoztunk a megyében, mint pl. a martfői belkereskedelmi állami gazdaság, ahol Dudás István pa-

parancsnok elvtárs nemcsak maradéktalanul végrehajtja a tüztölcsoport határozat előírásait, hanem szorgalmasan és alapos szakmai felkészüléssel készíti elő a gazdaság 16 tagból álló csapatát a tüztölcsoportversenyekre. A martfői elvtársak már több versenyen vettek részt és hogy jó tüztölcsoportok, azt bizonyítja több versenydíj között az 1952-ben lezajlott országos tüztölcsoportversenyen nyert 400 l/p-es kismotorfecskendő is.

Tiszaföldvár község parancsnoka, Tuska Lajos tórn. elvtárs már befejezte a tavalyi behordási engedélyek felülvizsgálását. Ez azért vált szükségessé, mert az elmúlt évben sok dolgozó nem tartotta be a betakarításnál a megelőző tüztölcsoport szabályok által megkövetelt távolságot, ezért a tanács igazgatási osztálya-

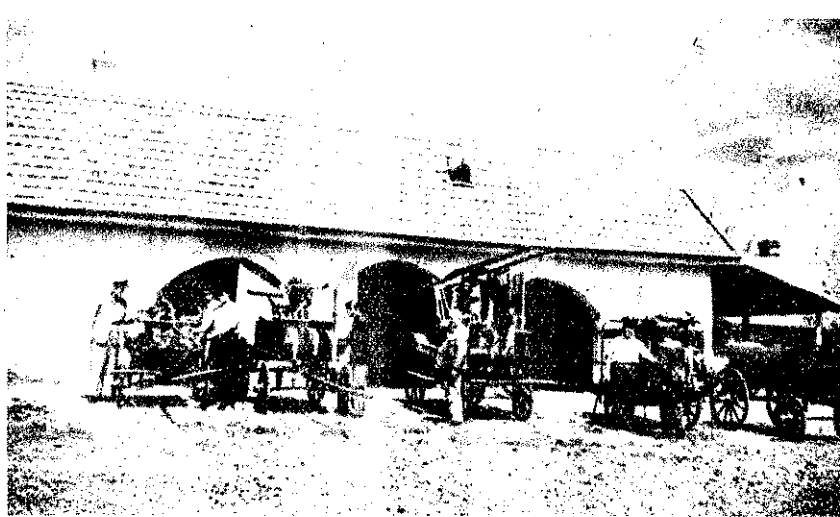

A jánoshidai elvtársak szorgalmasan dolgoznak a szerek átfestésének előkészítésén

nak előadója, Nagy Lajos elvtárs ismételtén kiadta a parancsnok elvtársnak felülvizsgálásra a behordási engedélyeket.

A gyorsasági verseny megtartása után következő napon látogattuk meg Jánoshida községet. Amikor megkérdeztük Lipták Péter parancsnok elvtársat, hogy jól sikerült-e a verseny, nem válaszolt rögtön a kérdésünkre, hanem előbb bement a tanácsolóba és nem tudjuk hogyan, de másodpercek múlva tüztölcsoportok körül bennünket, akik kerteken, udvarokon és kerítéseken keresztül rohantak a szertárhoz. Lipták elvtárs csak ezután válaszolt kérdésünkre: „Igy hajtottuk végre tegnap is pl. a riasztást.” Ez a tény azt bizonyítja, hogy a község tüztölcsoportok biztosítása olyan elvtársakra van bízva, akik minden percben készen állnak a veszedelem elhárítására. A szereket állandóan rendben tartják, s nemrégiben a tanács segítségével új szerteret és tüztölcsoportot építettek, ahol az elvtársak rádiózással, sakközéssel és asztaliteniszéssel szórakoznak szabadidejükben.

Ezek a helyeken a tüztölcsoport elvtársak egy percig sem késlekedtek a megelőző tüztölcsoportos intézkedések megtételével. Munkájukban bizalom-

mal kérik a pártbizottság és a tanács segítségét, s közös erővel — a rendeletek és utasítások maradéktalan végrehajtásával — mindent elkövetnek a falu és a határ tüztölcsoportok biztosításáért.

A tények és eredmények arról tanúskodnak, hogy községi tüztölcsoportok — mint a mezőgazdaság legfőbb erői — az illetékes hatóságok támogatásával általában megállják helyüket a rájuk bízott feladatok megoldásában, annak ellenére, hogy számos községben még nem tettek meg mindent a zökkenőmentes betakarítás előkészítésére. Jászárokszállás, Tiszaroff, Kenderes és sok más község eredményes munkája legyen példa minden község előtt a tüztölcsoportokkal kapcsolatos feladatok végrehajtásában.

Szolnok megyében eddig kevés községről állapíthatjuk meg, hogy minden tekintetben jó vagy kielégítő a mezőgazdasági termények tüztölcsoportok szervezése. Az osztályparancsnokságra, és az alosztályparancsnokságokra, valamint a járási kirendeltre vár a feladat, hogy az elkövetkező időben tervszerű ellenőrzéssel, a községi tüztölcsoportok helyszínen nyújtott gyakorlati segítséggel tegyék eredményessé a mezőgazdasági termények tüztölcsoportok teljes megvalósítását.

A területfelelős második látogatásakor már rendet talált az udvaron



A tűzoltóegységek együttműködéséről

A múlt idők tűzoltóságát a széttagoeltság jellemezte szervezettségben és működésben egyaránt. A kapitalista rendszer e sajátossága rányomta bélyegét a tűzoltóságra is. A kölcsönös segélynyújtás ismeretlen fogalom volt. Ha pl. valamelyik kapitalista nagyüzemben tűz keletkezett, az üzem tűzoltósága — egyéni érdekét nézve — hátrányosnak tartotta, ha „idegen” tűzoltócsapatok végeztek ott tűzoltást, és ezzel vitássá tették, hogy a tűz oltásáért kit illet a „dicsőség”.

Ma már szinte hihetetlen, de tény az, hogy ezekben az időkben voltak olyan üzemek, amelyeknek tüzesetéhez városi tűzoltóegységet nem is engedtek be. Az ilyen helyi tűzoltószovinizmust és kiskirályosdít nem ritkán maguk a gyártulajdonosok élesztgették, mert egy-egy jól bebiztosított, de ócska gyáregület leégése nem ritkán tetemes profitot jelentett.

A felszabadulás — mint mindenütt — ezen a területen is hatalmas változást hozott. Megszűnt a nagykapitalista tulajdon. Az elmúlt kapitalista rendszer átkos csökevényei azonban még sokáig megtalálhatók voltak tűzoltóságainknál. A felszabadulás után is előfordult, hogy egy-egy üzem tűzoltósága nem továbbította azonnal a tűzjelzést városi egységeink felé, mert a „saját tüzet” maga akarta eloltani.

Ez ellen a veszélyes, csak az egyéni, vagy a csapatsovinizmust tápláló káros nézet ellen az állami tűzoltó egységek szervezésével egydíben kemény harcot indítottunk, s megállapíthatjuk, hogy ezen a téren is jelentős eredményt értünk el. Népköztársaságunk minden öntudatos tűzoltója mélyen átérzi azt a felelősséget, mellyel dolgozó népünknek tartozik az élet és vagyon tűztől való megvédésében.

A tűzjelzés azonnali továbbításának kötelezettségét szigorú utasítások szabályozzák.

A kölcsönös segítségnyújtás az egész országban meg van szervezve. Tűzoltóegységeink szereik ütöképességére gondot fordítanak, a gyakorlatokat minden egység külön-külön végrehajtja. Ennek tulajdonítható, hogy az egy egységen belül együttműködésben ma már nagy hiányosságok nem mutatkoznak. A sugárvezetők, osztokezelők és gépkezelők kevés kivétellel ismerik az együttműködés szabályait és tüzek oltásánál legtöbb esetben jól alkalmazkznak. A vezetés is elérkezett a fejlődésnek arra fokára, hogy egy-két egység irányítása a legtöbb esetben megfelel a követelményeknek.

Ennek a fejlődésnek az az eredménye, hogy egységeink kis tüzeseteknél külön-külön megállják helyüket. Általában jól és eredményesen működnek. Vannak olyan osztályparancsnokságaink, ahol a tűzkár összege az 1952. évihez viszonyítva hatodára, hetedére csökkent. Ez a csökkenés — melynek eléréséhez nagy mértékben

hozzájárult a megelőző tűzrendészet fejlődése is — sok-sok millióval segítette a kormányprogram megvalósítását, dolgozó népünk életszínvonalának emelését. Ez azonban még mindig csak részleges siker, s nem mondhatjuk, hogy olyan esetekben, amikor több egységnek kell a tűz pusztítása ellen felvenni a harcot, az egységek együttműködése, közös munkája jól összehangolt és megfelel a követelményeknek. Ezt a tapasztalatot szűrhetjük le az elmúlt esztendőknél olyan tüzeseteinél, ahol több egységünk került bevetésre és az egységek közötti együttműködés a legtöbb esetben még sem közelítette azokat a követelményeket, amelyeket az együttműködés szabályai előírnak. Ilyen

nagy tüzeseteknél külön-külön munkával nem lehet eredményeket elérni.

Ha minden egység parancsnoka a másiktól függetlenül veszi fel a harcot a tűz ellen, az erők szétforgácsolódnak. Ha mindenki a maga feje szerint intézkedik, ebből zűrzavar, ide-oda futkosás, egymással ellentétes utasítások származnak. A szervezetlenség miatt egyesek lázasan tevékenykednek, mások pedig tétlenségre vannak kárhóztatva. A következmény pedig — annak ellenére, hogy a tűz színhelyén nagy erők vannak bevetve — csak féleredmény lesz.

A sok eset közül csak egyet említünk, egy fagegmunkáló üzem tüzesetét. A tűz a szárítóban keletkezett. A tűzjelzés továbbítása és a segítségkérés azonnal megtörtént. Így a tűz eloltásához szükséges erők kellő időben és mennyiségben megérkeztek a helyszínre. A tűz oltása és az ezzel kapcsolatos munkák elvégzése mégis 6 óra hosszúra tartott. Bár a tűzoltást igen nehéz körülmények között kellett végrehajtani a szárító szabálytalan elhelyezése miatt, a munkálatokat sokkal rövidebb idő alatt és eredményesebben lehetett volna elvégezni, ha az egységek közötti együttműködés a követelményeknek megfelelő lett volna. A központi irányítás ugyanis nem tudott érvényre jutni, mert minden parancsnok a maga elgondolása szerint vetette be egységét, nem vette figyelembe a tűzoltás irányításával megbízott elvtárs utasításait, s ez a szervezetlen munka az „egyéni” elgondolásokból született, s így nem egyszer az egymást keresztező intézkedések veszélyeztették és súlyosan hátráltatták a gyors, eredményes tűzoltást.

Sok javítanivalónk van tehát ezen a téren, mert nagy tüzeseteknél csak egységek szigorúan szabályozott együttműködésével lehet eredményt elérni.

Melyek a legfontosabb feltételei az egységek jól összehangolt, eredményes együttműködésének?

Mindenekelőtt nagyon fontos, hogy több egység dolgozik együtt, a vezetés kezében legyen, mégpedig olyan vezető kezében, aki rendelkezik azokkal a tudással, tapasztalattal, képességekkel, amelyek a „parancsnok” feladatát jelentik. Minden vezető, aki beosztásánál fogva olyan helyzetbe kerül, ahol a tűzoltás vezetője lehet, politikai és szakmai képzettsége alapján és sok gyakorlat során minél előbb sajátítsa el a tűzoltás vezetésének szabályait. A központi irányítás azonban — még a legkiváló vezető kezében is — csak akkor érvényesülhet, ha az alárendelt egységparancsnokok határozottan és gyorsan végrehajtják utasításait. Az együttműködés másik fontos feltétele az, hogy

egységeink ne csak külön-külön gyakorlatozzanak, hanem összevontan is úgy, ahogy egyes tüzeseteknél együtt kell működniük.

Az egységek közötti együttműködés elnlétileg elsajátított szabályait csak ilyen gyakorlatokon lehet begyakorolni.

Ezeknek a gyakorlatoknak csak akkor van igazi értékük, ha nagy fontosságúnak megfelelően, előkészítésük kellő szorgalommal és szigorú titoktartással történik. A gyakorlatokhoz olyan feltevést kell készíteni, ami a valóságban is bekövetkezhet és a végrehajtásnak éppen oly váratlanul kell bekövetkeznie, mint egy tüzesetnek. Az összevont gyakorlatok végrehajtására állandóan készülni kell. Nagyon fontos gondot fordítani a manél tökéletes helyismeret megszerzésére. Felvonulási tervet kell készíteni és a felvonulási helyeken feltüntetett felállítási helyeket az egységekkel ki kell próbáltatni, hogy a vízszerzéssel kapcsolatos problémák ne tűz esetén merüljenek fel, hanem már ilyenkor ki legyenek küszöbölve. A tüzeseteknél tovább kell fokozni a szerelés gyorsaságát, a munkák minőségét és a beosztottakat fegyelmesebb és harcszerű magatartásra kell nevelni.

Nem kis követelmények ezek, kemény munkát kell dolgozunk azért, hogy a tűzoltásban a fejlődésnek ezt a fokát elérjük. A tűzoltás terén a „következő láncszem” a központi irányítás és együttműködés szabályainak elsajátítása és gyakorlati megvalósítása. Mielőbb fel kell nőnünk a szocializmus építésének új követelményeihez, hogy a tűz elleni harcunkat ne csak félsikerral, hanem teljes győzelemmel végzük meg.

Elméleti tudásunk próbaköve: A GYAKORLATI MUNKA

Az elmúlt napokban fejeződött be az ország valamennyi egységén az állami tóság 1953/54. évi továbbképzésének vizsgálója.

A vizsgák eddigi értékelése alapján megállapíthatjuk, hogy oktatásunk egyes etén értünk el eredményeket. Ezek az eredmények megmutatkoznak abban,

a tanulmányíráásra kötelezett elvtársak túlnyomó többsége lelkesen készült a szakirodalom elkészítésére,

tanulmányozta a kiválasztott üzem tűzvédelmének kérdéseit, és munkájá-sok értékes szempontot rögzített le. A tanulmány írása és elkészítése a legtöbb en növelte elvtársaink szakmai látókörét, s egyes kérdésekben határozott állás-lást és önállóságot eredményezett.

Tűzoltó elvtársaink vizsgafeleleteinél is fejlődés tapasztalható. Az elmúlt fél- z viszonyítva különösen a helyismeret kérdésében tapasztalható fejlődés. Ezt olya az a körülmény is, hogy a „Járőrszolgálat” c. kérdéscsoport anyagából ában az elvtársak helyes feleleteket adtak, és az elméleti kérdéseket a helyi tságok figyelembevételével megoldani. E tekintetben különösen

kiemelkedtek a Somogy megyei osztályparancsnokság területén lévő Kaposvári Textilgyár őrsparancsnokságán szolgálatot teljesítő elvtársak.

Az eredményeket nagymértékben elősegítette, hogy valamennyi egységnél az bi időben mind a parancsnokok, mind a beosztottak fokozottabb mértékben ulkoztak az oktatás kérdésével és a vezető elvtársak ellenőrzéseiken keresztül ették beosztottaikat az anyagok elsajátításában.

Az eredmények mellett azonban még mindig nem sikerült elérni azt, hogy a bbképzés lendítőkereke legyen a szakmai feladatok elvégzésének, fokozottabb tkben segítse a napi feladatok elvégzését és a még megmutató hibák mi- bi felszámolását.

Az elmúlt félévhez viszonyítva

javulás tapasztalható az osztályzás és az értékelés kérdésénél is.

ancsnokaink, valamint a vizsgabizottság tagjai belátták azt, hogy az egyes fele- c értékelésénél nem szabad a látszateredményekre, a magas számszerűségekre kedni, hanem el kell érni azt, hogy az osztályzatok reálisak legyenek, és híven özzék a valóságot, az egyes elvtársak gyakorlati munkáját és felkészültségét. ren azonban van még mit javítani.

Az eddigi tapasztalatok azonban azt is igazolják, hogy az egyes anyagok elsa- ása nem mondható kielégítőnek. Igen sok esetben a vizsgafeleletek során a korlati kérdéseknél bizonytalanságokat tapasztaltunk. Nem elég alaposan, nem részletesen ismerték az elvtársak az egyes kérdéseket. Ezek a körülmények zavezethetők arra is, hogy

a felkészülés nem volt rendszeres, nem volt folyamatos.

tapasztaltuk többek között az „Építéstan” c. anyagnál is, melynél az építkezési ok ismeretében sok meg nem értett, tisztázatlan kérdés merült fel. Több esetben lkoztunk helytelen feleletekkel és tisztázatlan kérdésekkel a „Mezőgazdaság tűz- lészete” c. anyag feleleteinél is. Ezek a hibák nem csak az iskolászerű oktatás- résztvevőknél, hanem több esetben a járási tűzrendészeti kirendelteknel is meg- lhatók voltak. Annál súlyosabb ez a kérdés, mivel a mezőgazdaság tűzrendésze- k kérdésével már több ízben foglalkoztunk, az anyag elsajátítása általában sem mondható kielégítőnek. Így igen sok elvtárs — köztük több járási kirendelt — a közös szűrűk tűzrendészeti szabályainak ismeretében nagyfokú járatlanságot isított. Ezek a elvtársak úgy gondolták, hogy a mezőgazdaság tűzrendészeté- k kérdésével tisztában vannak, elegendő tudnak ahhoz, hogy feladataikat a követel- nyeknek megfelelően lássák el. A gyakorlat azonban nem ezt igazolta.

Az 1953/54. évi szakmai továbbképzés országos értékelése, valamint annak nszerű eredményei még nem állnak rendelkezésre. Azonban az eddigi megáll- isok is kötelezően írják elő számunkra, hogy az elkövetkezendő időben — de önösen a szakmai továbbképzés szünetében — fokozottabb mértékben foglalkoz- k a mezőgazdaság tűzrendészetének oktatásával.

A támadási gyakorlatokat a lábonálló gabonaneműk, kazlak, szűrűs- kertek tüzeseteinek oltására kell irányítani.

knél a gyakorlatoknál minden elvtársnak arra kell törekednie, hogy a gyakor- klat úgy sajátítsa el, hogy adott esetben a legeredményesebben tudjon beavat- ni. Ezek a gyakorlatok szolgálják azt a célt, hogy egy esetleges beavatkozás os szakmai ismerettel nehézség nélkül megoldható legyen. Minden egyes gya- llatnál igyekezzenek az elvtársak a valóságot úgy megközelíteni, ahogy azt adott tben végrehajtanák.

Rákosi elvtárs mondta a népi demokrácia társadalmi és államrendjének gszilárdulásával kapcsolatban pártunk III. kongresszusán: „A nép anyagi jólété- c emelkedéséhez elválaszthatatlanul hozzátartozik az állampolgári fegyelem meg- láródítása, az állampolgári kötelességek teljesítése, valamint a kártevők, rend- tők és a szabotálók leleplezése.”

A mi soronkövetkező feladatunk most az, hogy szolgálati kötelességünknek a jobb tudásunk alapján tegyünk eleget, és minden eszközzel biztosítsuk a mező- gazdaság termékeinek tűzkártól való megmentését.

Minden erőt az állami vizsgák sikeres befejezésére

Az 1953/54. évi állami oktatás néhány nap múlva a befejező szakaszhoz, az évvégi vizsgákhoz közeledik. Rövidesen az ország valamennyi egységén számot ad- nak felkészültségükről, egészévi munkájuk- ról az általános iskolába, gimnáziumba, technikumra, valamint főiskolára és egye- temre járó tűzoltó elvtársak. Ez a vizsga nem kis feladat elé állítja az elvtársakat.

Egy évi eredményes, egyben fáradtságos munkáról kell az elkövetkezendő napokban szá- mot adni. Nem kis feladat ez azért sem, mert a vizsgák ideje arra az időre esik, amikor a tűzoltóság előtt fokozott szolgálati követelmény, a nyári mezőgazda- sági tűzvédelem biztosítása háruul. Mindez a körülmény azonban nem szabad, hogy akár a szolgálat jó ellátását, akár a vizsga sikeres befejezését, a tanulás menetét be- folyásolja.

Ez évben az állami oktatás egyik legsúlyosabb problé- mája a nagyszámú lemorzsoló- dás volt. Ebben az utolsó szakaszban valamennyiünknek a legerélyesebb harcot kell folytatni azért, hogy minden elvtárs kivétel nélkül a vizsgákon résztvegyen és eredményesen levizsgáljon.

A vizsgák sikeréhez azon- ban az is szükséges, hogy a hátralévő időt még eredmé- nyesebben használjuk ki, s még fokozottabb mértékben fordítsuk a tanulásra. Feladatunk az, hogy az elma- radt és kevésbé megértett kérdéseket is- méttelen tanulmányozzuk. Különösen töb- bet kell foglalkoznunk a természettudo- mányi ismeretekkel, a matematikával és a nyelvtannal. Tisztában kell lennünk azonban azzal, hogy az állandó, folyama- tos tanulást most az utolsó hetekben a kampánytanulással nem lehet pótolni. Rendszeres tanulást egymagában ez nem helyettesítheti.

A vizsgák sikere megköve- teli azt is, hogy nagyobb tervszerűséget vigyünk tanu- lásunk mostani szakaszába. Fo- kozottabb mértékben javítsuk meg a ta- nulmányi fegyelmet. Keressük fel az isko- lai oktatókat, kérjük ismételt segítségül- ket a meg nem értett anyagok elsajátítá- sához. Az egyetemeken és felső oktatás- ban résztvevő elvtársak vegyék igénybe az egyetemek és főiskolák által biztosított és szervezett konzultációkat. Az ott szer- vezett ismétléseket is használják ki ered- ményesen a vizsgák sikeres lebonyolítá- sára.

Az elmúlt vizsgák általá- ban azt bizonyították, hogy a tűzoltóságtagjai az állami oktatás területén is megáll- ták helyüket. A mostani évvégi vizsga is arra kötelezi az elvtársakat, hogy minden erővel növeljék általános művel- tésüket és sikeresen fejezzék be az 1953/ 1954. évi állami oktatást.

szabványhíradó

Jelenlegi híradóinkban folytatjuk a tűzveszélyes folyadékok tárolására vonatkozó szabványok ismeretét.

Eznek során először az MNOSZ 9904. számú „zárt kamra tűzveszélyes folyadékok tároló edények számára” című szabvány előírásai- val foglalkozunk. Ez a szabvány tulajdonképpen az úgynevezett benzinkamra telepítési, építési és üzemeltetési követelményeit tartalmazza. Mivel a tűzveszélyes folyadékoknak ilyen módon való tárolása igen gyakori, részletesen ismertetjük a szabvány előírásait.

A szabvány elhelyezése szerint megkülönböztet: szabadon álló, épület tűzfalához épített és épületben elhelyezett zárt kamrákat.

szabadon álló zárt kamrákat épületektől legalább 15 méterre kell elhelyezni. Ez a távolságot a kamra falnyílás nélküli oldalainál, ha a szomszédos épület éghetetlen anyagú, 10 méterre lehet csökkenteni.

Épület tűzfalához zárt kamrákat csak abban az esetben szabad építeni, ha a tűzfalban világítónyílás nincs, és ha az épület tetőszerkezete éghetetlen anyagú vagy két emeletnél magasabb, és a már említett távolságok betarthatók.

Épület belsejében zárt kamrákat csak a külső falukhoz csatlakoztatva szabad elhelyezni. A zárt kamra kijárata a szabadba vezessen. Épület belsejében zárt kamrákat nem szabad elhelyezni akkor, ha a szomszédos vagy a felette levő helyiség lakás, nyilvános előadás vagy nyílt láng használatát igénylő üzemeltetés céljára szolgál.

A szabvány a zárt kamra épületszerkezetére vonatkozóan a következő előírásokat teszi:

A szabadonálló és az épület tűzfalához csatlakozó zárt kamrák körítőfala közepesen tűzbiztos (MNOSZ 9905) legyen. Ha ablaka van, úgy az acélszerkezetbe épített huzalzóbeton betétes üveggel legyen (dróttüveg). A zárt kamra tetőszerkezetét födém nélküli, könnyű, éghetetlen anyagból (súly: max-

im 100 kg/m² padlója) minden esetben folyadékok át nem eresztő, hezagmentes, éghetetlen anyagból kell készíteni. A zárt kamra ajtaja mérsékelt tűzbiztos kivétel legyen. A padlószint magasságában szabadba nyíló 300x300 mm-es szellőzőnyílást kell alkalmazni. A szellőzőnyílás belső oldalára elismert típusú herobbanás elleni védo szerkezetet kell beépíteni. A nyílást kívülről lyukasztott lemezrel vagy vedőráccsal kell ellátni. A zárt kamra padlószintű szellőző nyílásával lehetőleg ellentétes oldalon, közvetlenül a mennyezet alatt herobbanást gátló szerkezettel ellátott felső szellőzőt kell létesíteni. A felső szellőzést a zárt kamrának épület belsejében való elhelyezésekor az épület tetője fölé nyúló szellőzőkürtön keresztül kell biztosítani. Az éghetetlen anyagú, herobbanást gátló szerkezettel ellátott kürtöt kéménytömbben vagy annak szomszédosságában elhelyezni nem szabad. A szellőzőkürt a kéménytömbtől legalább 3 m-re legyen. Épületben elhelyezett zárt kamrákat a szomszédos helyiségektől legalább közepesen tűzbiztosan, nyílásmenetesen el kell határolni. Az esetleges túlnyomás megszüntetésére az ajtóba vagy a külső falra acélszerkezetbe helyezett közönséges ablakot kell alkalmazni. Az ablak a kamra ajapterületének legalább 10 százaléka legyen. Az ablaküveget külső sérülések ellen 10 KÖZ. acélhuzalszövet 10-zel (MNOSZ 4981) kell védeni. (Ez azt jelenti, hogy olyan 1 mm vastag drótból készült közönséges acélhuzalszövet háló legyen, melynek szem-távolsága 10 mm.) A zárt kamrában csatornaelvező, kéménynyílás, vagy kéménytisztító-ajtó nem helyezhető el. A zárt kamrán vagy körítőfalán, födémén közműcsövet vagy fűtőcsatornát átvezetni nem szabad.

Az üzemeltetési előírásokra vonatkozó fejezetek a következőket tartalmazzák:

A villamosvilágítási berendezést az MNOSZ 1008-nak a robbanásveszélyes helyiségekre vonatkozó előírásai szerint kell kivitelezni. A fűtést lehetőleg mellőzni kell. A megengedett fűtőmód; melegvíz-

fűtés. A tűzveszélyes folyadékok a múlt híradóinkban ismertetett MNOSZ 9904. szerinti edényzetben vagy az MNOSZ 8818. szerinti acélhordóban szabad tárolni. A zárt kamrában tárolható tűzveszélyes folyadék megengedett legnagyobb mennyiségét az alábbi táblázat írja elő.

felelő kézi tűzoltókészüléket az időjárás behatásai ellen véd tartani.

A gyakorlati életben sokszor fordul, hogy a körülmények miatt kamrákat vagy benzinkutakat lehet egy adott helyen létesíteni és a földalatti tároló-építés nehézségeibe ütköznek. Ilyen

A zárt kamra telepítése	I. és III. veszélyességi fokozatú anyag, liter.	
	I.	II. és III.
Szabadon álló	800	1600
Tűzfalhoz építve	600	1200
Épület földszintjén	400	800

Az I. és III. vagy I. és II. és III. veszélyességi fokozatú folyadékok együttes tárolásánál az I. fokozatra megadott mennyiségek érvényesek. Az üres edények úrtartalmát az engedélyezett mennyiségbe számít. A kamrában hordókat egymásra rakni (nyergelni) nem szabad. A tároló edények állandóan zártak legyenek, csepegtés-

ben a földfeletti tárolók alkalmasnak kell megengednünk. „földfeletti” fogalom a tartályt jelent, amely nincs fölbe temetve és minden oldalról záferhető. Ilyen tartályt a t szint alatt is (pl. pincében) el lehet helyezni.

A MNOSZ 9908. számú „szétválasztott, földfeletti, földfeletti”

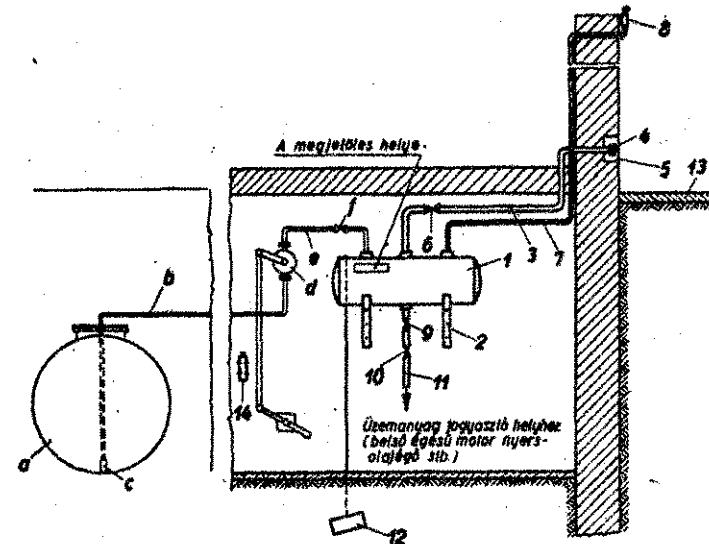

2. ábra. A tűzveszélyes folyadékok tároló napi üzemanyagtároló elvi vázlata: 1 — tartály; 2 — falitartók; 3 — töltőcső; 4 — töltőcső; 5 — faliszekrény; 6 — visszacsapószelep; 7 — légső; 8 — robbanás ellen védő szerkezet; 9 — hőhatásra záró szelep; 10 — elzáró szelep; 11 — üzemanyagcső; 12 — földelitemez; 13 — beton (talajszint); 14 — kézi tűzoltókészülék; a — tartály; b — szivócső; c — lábszelep; d — szivattyú; e — nyomócső; f — visszacsapószelep.

megtűrni nem szabad. A helyiségben az engedélyezett tűzveszélyes folyadékok és üres edényeken kívül más anyagot elhelyezni szigorúan tilos. Szabadon állóan vagy tűzfalhoz építetten, egymás mellé, egymástól tűzfalal elválasztva két kamra is építhető.

A kamrákat zárva kell tartani és ajtajára „robbanásveszély! Nyílt láng használata és dohányzás tilos!” figyelmeztető táblát kell elhelyezni. A figyelmeztető táblák az MNOSZ 15631. számú szabványban lesznek szabványosítva. Ez a szabvány jelenleg még csak tervezet.

A zárt kamrával kapcsolatban tudnunk kell még azt, hogy zárt kamra tűzveszélyes folyadékok tárolására csak építési engedély és az I. fokú tűzrendészeti hatóság engedélyével létesíthető, továbbá azt, hogy a kamrában 1/4 m³ állandóan ömleszthető állapotban tartott homokot, egy rövidnyelű szűrőlapátot és a bejáratnál, kívül az ajtó közvetlen közelében 2 db az MNOSZ 1048 előírásainak meg-

tűzveszélyes folyadékok rész c. szabvány foglajja magába földfeletti tároló különböző m telmenyeit.

Az 1. ábráról leolvashatjuk földfeletti tárolóhoz szükli szereivényeket és elvi működ ket. A tartályt azért neve szétválasztott biztosítottnak, gáztömbör hegesztéssel 15 att. másbírára készül. A tároló elyezésekor követelmény az, l közepesen tűzbiztos fallal, l szomszédos helyiségektől el lasztva. A kamra ajtaja acé legyen. A helyiség szellőzteté ugyanúgy kell gondoskodni, a benzinkamránál. Különleges vetelmény az, hogy a bejárati nál 200 mm magas küszöböt alkalmazni.

Szétválasztott ellen biztosított feletti tároló tulajdonképpen úgynevezett napi üzemanyagt is. Ilyen körülményben a robb motorok meghajtásához szükli üzemanyagot, nyersolajjégek ü anyagát stb. tárolják az egy- üzemhez szükséges mennyiség. Ehhez a szétválasztott ellen biztos tártályhoz csatlakozhat csővez kel egy nagyobb tárolótár amelyből az előbbi feltöltik.

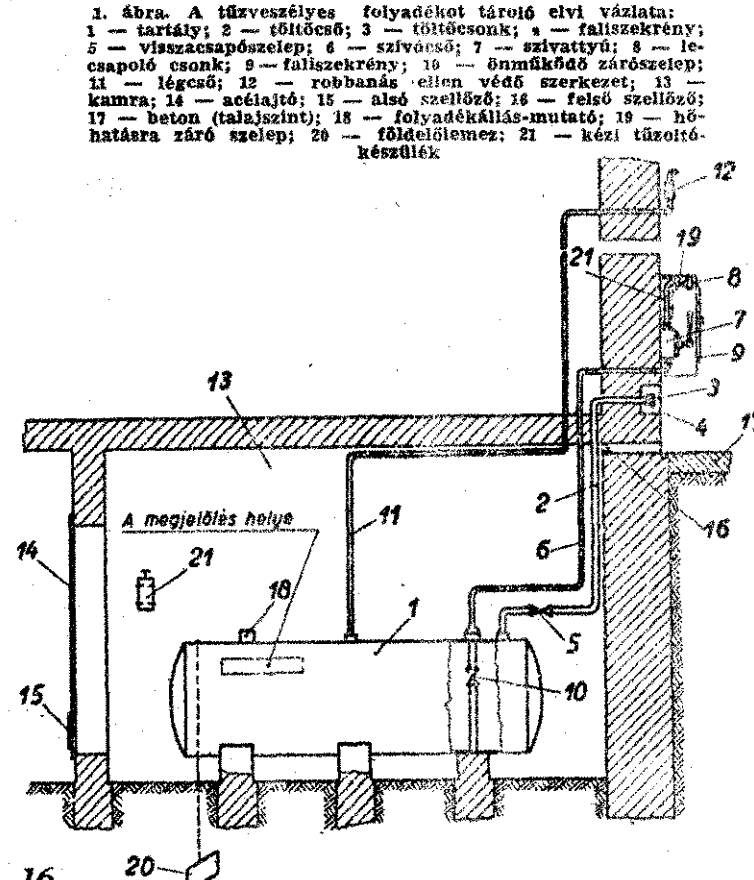

1. ábra. A tűzveszélyes folyadékok tároló elvi vázlata: 1 — tartály; 2 — töltőcső; 3 — töltőcső; 4 — faliszekrény; 5 — visszacsapószelep; 6 — szivócső; 7 — szivattyú; 8 — lecsapoló cső; 9 — faliszekrény; 10 — önműködő zárószelep; 11 — légső; 12 — robbanás ellen védő szerkezet; 13 — kamra; 14 — acélajtó; 15 — alsó szellőző; 16 — felső szellőző; 17 — beton (talajszint); 18 — folyadékállás-mutató; 19 — hőhatásra záró szelep; 20 — földelitemez; 21 — kézi tűzoltókészülék.

megelőző tűzrendészeti munkakörben dol-
elváltak részére egyre kevesebb gondot
az épületek és épületszerkezetek tüze-
re. A korszerű, új építmények éghetetlen
megfelelően tűzbiztos szerkezetekből épül-
Ezzel szemben egyre nagyobb problémát
t azonban — különösen a vegyipari ipar
dése következtében — a technológiai és
ddig ismeretlen, vagy kevésbé használt
gok megelőző tűzrendészeti biztosi-
Az eljáró tűzoltó szakértők ugyanis nem
elkezhetnek olyan széles áru- és gyártás-
ológiai ismeretekkel, hogy részleteiben
cjk valamennyi iparág nyersanyagait és
ási eljárásait. Az ipari megelőző tűz-
észetet ezen ismeretek nélkül is szaksze-
kialakíthatják, ha ismerik a különböző
gocsoportok tűzrendészeti jellemzőit.
egyes anyagok fizikai és kémiai tulaj-
ágai közül a fajsúly, olvadási, forrási,
inási, gyúlési hőmérséklet, első-telso ro-
si határ, fűtőérték és égési sebesség so-
tó a tűzrendészeti jellemzők közé.

Lobbanási hőmérséklet igen
nő érték az anyagok tűzveszélyességére
e. Ezen a hőmérsékleten a tűzveszélyes
gőze, illetve bomlási gázai, a levegő-
keveredve, nyílt láng vagy szikra hatá-
ellobbannak. Az anyagok lobbanási hőmér-
te alapján az üzemeket és raktárakat
m veszélyességi csoportba oszthatjuk,
rozottan tűz- és robbanásveszélyes az az
et, ahol a bent lévő anyag lobbanási hő-
éklete 50° C alatt van.
zveszélyes az épület, ha a bent lévő anya-
lobbanási pontja 50 és 300° C között van.
részeiken tűzveszélyes az épület, ha a
lévő anyagok lobbanási pontja 300° C
t van és az épületanyag is éghetetlen.
fajsúly főleg tűzveszélyes folyadé-
és gázok esetén ad tájékoztatást az anyag
kedésére és veszélyességére. Tűzveszélyes
gok fajsúlyát a vízhez viszonyítva mérük
= 1). A tűzveszélyes folyadékok fajsúlyá-
nagy a jelentősége, mert ettől függ a pá-
ási sebességük. Minél alacsonyabb a fo-
ék fajsúlyja, annál nagyobb a párolgási
ése, és így a tűzveszély is. Tűz- és
anasveszélyes gázok és gőzök fajsúlyát
vegőhöz viszonyítva határozzák meg (ie-
= 1). A levegőnél könnyebb gázok és
k igen jól keverednek a levegővel és felső
sztatással könnyen eltávolíthatók. A leve-
l nehezebb gázok és gőzök összegyűlnek
lacsonyban fekvő helyeken, és szétterjedve,
közelíthetik a tűzhatási berendezéseket,
lángalobbanhatnak, vagy robbanást idézhet-
el. Ezért ilyen helyeken a padlószinten
a veszélyes gázokat és gőzöket a sza-
va vezetni.

z olvadási hőmérsékletnél a
lárd halmazállapotú anyag fo-
onyo halmazállapotú válik. Az anyagok
eszélyessége olvadáskor növekszik.

forrási hőmérsékleten a folyadék gáz-
názállapotúvá változik át. A forrási hő-
sékletnél felszabaduló gőzök a levegővel
vagy robbanóképes keveréket alkotnak a
centrációtól függően. Alacsony forrpon-
tú agok fokozottabb mértékben veszélyese-
gyúlési hőmérsékleten az anyag nyílt láng
7 szikra hatására meggyullad és továbbg.
gyúlési hőmérséklet általában 10–50° C-szal
(aszab a lobbanási hőmérsékletnél. A lob-
ási hőfokhoz hasonlóan igen jellemző érték
anyagok tűzveszélyességére.

robbanási határok az éghető
ok és gőzök levegővel való keveredésének
határozott koncentrációját jelentik (tér-
fázisok között).

az alsó robbanási határ (szegény keverék)
l legkisebb mennyiség (térfogatszázalékban),
ly még robbanóképes. Ha az anyag kon-
centrációja ennél kisebb, belobbanás vagy robb-
ás nem következhet be. Ahol tehát robban-
veszélyes gázok vagy gőzök keletkezhet-
t, olyan mérvű szellőztetést kell alkalmazni,
y a gázok és gőzök koncentrációja általán-
en az alsó robbanási határ alatt maradjon.
első robbanási határ (gazdag keverék) az
egnagyobb mennyiség (térfogatszázalékban),
ly még robbanóképes: Ha ennél nagyobb
oncentráció, robbanás nem keletkezhet, de
igen. Tehát a veszélynek egyik formája
ven az esetben is fennáll. (Ezzel szükse-
kiegészíteni a május havi „Miért” ro-
tot.)

**fennléni nagyobb a két robbanási határ kö-
li különbség, annál robbanásveszélyesebb az
anyag** (pl. az acetilén 2,8–30,0%-ig).

fűtőérték az egyes anyagok elége-
e alkalmával felszabaduló melegmennyiség-
t jelenti. Ezt a melegmennyiséget (kalória)
munkának tekinthetjük. Így az egy helyiségben

felhalmozott anyagok fűtőértékének összege
egyben a helyiségben keletkezhető tűz rom-
bóló munkáját jellemzi. A külföldi szakiro-
dalom ezt a helyiségek tüztérheléséket jelöli.

A fűtőérték azonban egymagában nem elég-
séges az egyes helyiségekben előforduló tüzek
rombóló munkájának számítására. Nem kö-
zömbös ugyanis az, hogy az egyes anyagok-
ban lévő hőmennyiség mennyi idő alatt sza-
badul fel. A koksznak pl. majdnem háromszor
nagyobb a fűtőértéke, mint a celluloidnak. Az
előfordult tüzesetek ennek ellenére azt bizo-
nyítják, hogy a celluloidanyagok, égésnél
lényegesen nagyobb a tűz rombóló munkája.

A fűtőérték mellett szükség-
es ezért az anyagok égési
sebességének meghatározása. Az
égési sebesség és a fűtőérték ismeretének
segítségével már az időegység alatt felszaba-
duló hőmennyiség számítható, ami ténylege-
sen jelentkezik egyes tüzeknél. Ez a hő-
mennyiség, illetve rombóló munka veszélyez-

teti az épületszerkezeteket, szomszédos helyi-
ségeket, anyagokat, doigózatokat, és ezt kell
leküzdenni a tűzoltóságunk az ottás alkalmával.
A megelőző tűzrendészeti munkával kell bizo-
sítani, hogy az egyes munka- vagy raktár-
helyiségekben esetleges tűznél a felszabaduló
hőmennyiség ne legyen túlságosan nagy.
Munkahelyeken ezért általános szabály az,
hogy csak a napi szükségletnek megfelelő
mennyiségű anyagot szabad tárolni. Ez azon-
ban csak egy tapasztalati és meglehetősen laza
szabály. A tűzrendészeti jellemzők segítségével
pontosabban lehet számitani a munkatermek
és raktárak anyagmáit. Ma még nincs meg az
iparban használatos anyagok tűzrendészeti
jellemzőit tartalmazó táblázat és a matema-
tikai formula, mellyel pontos számításokat le-
hetne végezni. Azonban a jellemzők és azok
használatának elvi ismerete is komoly segítsé-
get nyújt a gyakorlati munkában. A pontos
számításokat tehát egyelőre a tapasztalati ada-
toknak és a vélcimezésnek kell helyettesíteni.

Mi a megoldás?

„Rajtunk a sor” című feladványunk megfejtése

1. Hordókban, kannákban
tárolt tűzveszélyes folyadék, ha
az edény sérülése vagy gon-
datlan kezelése folytán kifo-
lylik, és valamely okból meg-
gyullad, egy ideig izaszban
tartja az edény alatt lévő
szerves anyagokat, mint pl.
száraz fű, faág stb. Így tör-
tént ez a feladványban leírt
esetben is. Bár a lángokat
levérték a tűz még nem szűnt
meg teljesen. A hordó alatt
parázs maradt, mely a hordó
megmozdítása után újra meg-
gyújtotta a fűdibe ivódott,
de a melegedés folytán még
párolgó folyadék gőzét. Elő-
fordul pl., hogy egy mű-
helyben gondatlanság foly-
tán meggyulladt benzintartá-
lmu kannát az utcára dobtak,
mely aszfalttal volt burkolva.
A kannában kevés volt a
benzin, így a kifolyó és láng-
gól égő folyadékot egy ru-
hadarabbal könnyen eloltották.
Néhány perc múlva, amikor
a kannát megmozdították, a
kannában maradt benzintől
kis mennyiség kilocsant, s a
tűz újra fellángolt. Az eset-
t megvizsgálva, megállapí-
tást nyert, hogy a kanna alatt
utcai szemét lizott, ami ké-
peg volt újragyújtani a ben-

zingózatokat. Az esetből az a
tanulás, hogy nem elegendő
a lángok leverése. Könnyen
gyúló folyadékoknál számol-
nunk kell a visszagyújtás le-
hetőségével is. Ezért van
szükség a lángok alatt álló
edények, kannák és a kör-
nyezet hűtésére.

2. Az üzemanyagtárolás hely-
lyes megállapítása fontos ré-
sze a mezőgazdasági tűzvédel-
menek. Az erdőgép közelében
legfeljebb egy munkanapra
szükséges mennyiségű üzem-
anyag tartását engedélyezzük.
A tűzvédelem biztosítása ér-
dekekben kívánatos, hogy az
üzemanyag robbanásigátto szer-
kezettel ellátott edényekben
legyen tárolva. A többi
készletet a géptől, kazaktól
20 m távolságon túl, jól zár-
ható vashordókban, a nap he-
ve ellen védve, a tűzveszé-
lyes folyadékok tárolására
vonatköző szabályok figye-
lembevételével kell elhelye-
zni. A mezőn történő tárolás-
nál gondoskodni kell arról is,
hogy a tárolóhelyen és annak
határa mentén legalább 3 m
közvetben a száraz fű el le-
gyen távolítva. Ugyelni kell
arra is, hogy 2 ásvány lapát

s a mennyiségtől függően 1/2 m²
felületű föld vagy homok és
1–2 kézi tűzoltókészülék ren-
delkezésre álljon.

3. A tüzesért elsősorban az
a felelős, aki az üzemanya-
got, — ha ideiglenesen is — az
út melletti árokba rakatta,
és felügyelet nélkül hagyta.
Gondolnia kellett volna ugya-
nis arra, hogy az avar gon-
datlan vagy szándékos meg-
gyújtása folytán a tűz az
üzemanyagban is kárt tehet. De
hibás lehet az áll. gazdaság
vezetője is, ha nem jelölte meg
az üzemanyag tárolási helyét
és azt nem készítette elő. A
lángok másodikban történő
felcsapása azt bizonyítja,
hogy a traktorosok ismerték
ugyan a tűzoltókészülék hasz-
nátalanak módját, de a tűzoltá-
st mégis felületesen végezték.
Hibát követtek el azzal, hogy
megelégedtek a lángok leve-
résével és az edény alatt
nem oltottak. Hibát követtek
el a traktorosok azzal is,
hogy a laza dugót kalapács-
cal és vágóval húzták meg.
Tudniok kellett volna, hogy
a kalapács és vágó használata
szikraképződéssel járhat, ami
tűz keletkezését idézheti elő.

Támogassuk a gyengébbet!

A ráról „Boldog élet” ter-
melőszövetkezet földjén min-
den reggel vidáman zajlik az
élet.

A termelőszövetkezet elnöke,
Szalai András a jó gazda gon-
dosságával intézi a szövetkezet
ügyeit. Bár új ember a ter-
melőszövetkezet élén, ezekben
a napokban mégis nemcsak arra
gondol, hogy a tarló mielőbb
fel legyen szántva, s hogy a
másodvetés idejében a földbe
kerüljön, hanem arra is,
hogy a minisztertanácsi ha-
tározatnak, a termés veszte-
sgémes betakarításának
hogyan tegyen eleget. Számot
vet a hatóságai rendelkezése-
kel, s igazoltnak látja, hogy
a termés vesztésgémes bete-
takarításához meg kell te-
remíteni a jó tűzvédelmet. E
tekintetben — sajnos — nagy
az elmaradottság. A tűz-
gyelő szolgálatot úgy ahogy
megszervezték, de ezenkívül
eddig nem történt semmi. A
targoncafeeskendő, amit a
múlt évben javítottak, ott
hever a kocsiszínen, pedig
lassan közeledek a cséplés ideje.

A termelőszövetkezet gazda-
ságában 16 család él. A gaz-
daság mellett fassorral övezett
területen van a „nagyserű”.
Kút is van benne, igaz hogy
nyáron kevés vizet ad, de jó
vízre épült, s amellyel nem
másképp 5 méterrel. A szer-
űskortbe 500 kat. hold ter-
més kerül.

Az elnök gondolatai vissza-
szállnak a múltévi cséplés
idejére, és arra gondol, hogy
az idén jobban kell megszer-
vezni a munkát. Gondolkodá-
sában motorzigás zavarja
meg: Szabó Sándor érkezett
meg motorkerékpárral.

Szabó érdeklődni jött, mi-
korra számíthat a cséplés
megkezdésére, hogy a gép-
állomás gazdaságosan oltá-
hassa be az erőgépeket. Biz-
kén újságolja, hogy a G. 35-
ös traktor hibátlanul műkö-
dik, s mivel a cséplőszekrény
is alapos javítást kapott, az
idén nem lesz annyi fennaka-
dás, mint tavai volt.
Szalai András meglegedés-
sel hallgatta a traktoros be-

szédet, majd megtárgyalták
a cséplés módját. Az elnök
közölte, hogy a csépléshez 6
kéveadogató, 2 kévekötsvágó,
6 etető, 10 kazalozó, 2 pely-
vagerőblyező, 4 gabonás, te-
hát összesen 32 személy fog
munkába állni. Hosszasan vi-
táztakoztak, hogy ki legyen a
traktoros kisegítője, mert a
géphez jó segítség kell. A vi-
ta befejezése után a várható
tehereredményről beszélget-
tek.

Az elmondottakból kitűnik,
hogy termelőszövetkezet el-
nöke új vezető, aki még nem
ismeri eléggé a tűzvédelem
követelményeit, ezért segítsé-
get kell néki nyújtani.

KÉRDÉS: Milyen szempon-
tokkal nyújtana segítséget
az ismeretetlen terület és a
nagyserű tűzvédelmére?

Az új traktoros a cséplé-
sénél a tűzrendészeti felelős,
de még nincs kellő gyakorlata
a tűzvédelem megszervezésére.

KÉRDÉS: Miképpen adna se-
gítséget, hogy adott esetben
a traktoros határozottan vé-
gezhesse el feladatát?

— Részlet Jókai Mór „Egy magyar nábob“ c. regényéből —

Jókai Mór (1825—1894) a magyar nép nagy „mesemondója“ a XIX. századi nagy klasszikus íróink közé tartozik, aki szívvel-lélekkel képviselte nemzetünk haladó hagyományait. 1848 március 15-én ott volt az „élet lángragyújtói“ között s haláláig tudott mesélni nemzetének a szabadságért küzdő magyarság esodálatos hőseiről. A szabadságért, függetlenségért, a műveltség emeléséért harcoló regényhősei között ott voltak a reformkori írók, s vándorszínészek, tudósok, egyszerű emberek, akiknek harca egy-egy lépéssel előbbre vitte a nemzet életét.

Életében és még halála után 50 évvel is ő a legolvasottabb magyar regényíró. Elmondhatjuk, hogy Jókai tette szenvedélyes olvasója a magyar néptömegeknek. A nép forró szeretete sugárzik műveiből s főereje az elmesélés, az előadás. Műveinek eszméi mondanivalójával nyugodni le olvasóit, s olyan cselekménnyel, amely

a legkisebb részletében is érdekes és megtörténelésben művészi. Jókai elsősorban áll a magyar nyelv művészei között.

Műveiből megismerjük egy egész század magyar életének harcait, küzdelmeit, hőseit és elismeréseit. Tanulhatunk tőle önfeláldozást, hősiességet, helytállást és a rossz gyűlöletét, s megtanuljuk tőle szeretni a hazát és az egész haladó emberiséget.

Száznál több regénye közül legismertebbek a következők: A kőszívű ember fiai, Rab Ráby, És mégis mozog a föld, Aranyember, Fekete gyémántok. Népi demokráciánk könyvkiadása egymásután adja kezünkbe Jókai műveit s ezek a regények ma is leírhatatlan elkeraratanak. Ez érthető is, hiszen Jókai reánk is gondolt, minket is hőseivé avatott, amikor így festi a magyar jövődőt: „Es lesz népünk,

amely hazájának örül, amely nevének díszül, munkál, lesznek nagy embereink, kiket a bámulni fog, lesznek hőseink, dicső s barmink, kikben újjászületünk, lesz élet melynek szűk lesz ez a város: leszünk ne mint még sohse voltunk és az utókor író, nem kell kőteni, hanem csak a valót írni, hogy dicsőítse hazáját.“

★

Az alább közből részlet Jókai „Egy nábob“ c. regényéből való. Jókai ebben regényében a reakciós, maradi nemesszembeállítja a reformnemzedéket, amely március 15-ét előkészítette. Egyben rá arra is, hogy a maradi feudális nemesszemben csak a haladó polgárság viheti a nemzet ügyét. A közből részlet cselekedt Párizsban játszódik.

Egy délután tűz ütött ki a Mouffetard-utcában. Még akkoriban nem voltak a tűzoltó intézetek oly jól rendezve, mint most, s minden gyulladásnál nagy dob- és harangszót kellett ütni, hogy a kinek ép keze-lába, siessen a közveszélyt megátolni.

A Mouffetard-utca különben is nagyon alkalmas arra, hogy a benne támadt égés az egész környékre nézve veszélyessé váljék.

Egy tömkelege az a legcsodálatosabb alakú házaknak, miik közül némelyik több háromszáz esztendősnél, összekeveredve apró szűk sikátorokkal, mint a S. Medard-, Arras-, Oursine-utcák, melyek csak gyalogok számára látszanak fennhagyva lenni. Egyik ház földszinti, a másik három emeletes, de mind oly ódon, romladoszott, elfeketült falakkal, szüette kapukkal, az utcán keresztül a házak tetejére kötött zsinegről lógnak a lámpák alá, e szurtos keverékben csak a népség legszegényebb osztálya, mely e városrészt lakja, tud eligazodni, s minthogy itt úri előfogatok és postakocsik úgysem robognak keresztül, az utca néhol oly keskeny, hogy ha szekér talál rajta keresztülmenni, a gyalog embereket a falhoz szorítja.

A rongyos középkori épületek között emelkedik magasra egy rengeteg épület körös téglafalakkal, nagy és sűrű egymás mellett álló ablakokkal; ez a Gobelin-szövőgyár, mely az egész utca népességének ad munkát, kik egész nap itt dolgoznak és éjszaka mennek rongyot keresni.

Az utra egyik végén áll a Pitié-kórház, hol a nyomor vagy bűn által látogatott nők számára van intézet, a másik végén a la Bourbe-kórház a haldoklók számára és a Saint Pelagie-börtön a halálraítélteknek. Ez utca népességéről tehát gondoskodva van a bölcsőtől a sírig.

Alig kondult meg Saint Medard templomában a vészharang, a megdöbent nép roppant fekete füstoszlopot látott az égre gomolygani, melyet utóbb éles lángnyelvek cikáztak keresztül.

A népség azonnal minden oldalról sietett a vesztélyben forgott városrész felé: a harangok egyenként felelgettek egymásnak ijedelemgerjesztő zürhangokban, mikből legborzasztóbban hangzott ki a notre-damei harang iszonyú zúgása.

A Pantheon-térről legszebben lehet látni a tüzet, mely gátalanul harapódzott szét a sűrű épülethalmaz között; ide sietett az elegáns világ a nagyszerű tüneményt bámulni pompás előfogatain, lovon, cabrioleten; az asszonyok készentartott illatszeres üvegcékkal, hogy ha szükség lenne elájulásra; a gavalierok a legelső kútnál meglocsoltatták öltözeteiket, hogy azt mondhassák majd, miszerint a tüzet oltani segítettek.

Itt lehet látni Chataquela nyitott kocsiját is, körülfogva elegáns lovagoktól, kik közt ott látjuk Abellinót, Fennimoret, az alispánfit, s más honi ismerősöket; lord Burlington fennül a kocsí hátsó bakján, térdére fektetett hosszú látszóval vizsgálva az égés terjedését; a többi lovagok mint hadi nyargoncok száguldanak előre-hátra, tudósításokat hozva a delnő számára, ki pompás kasmir-öltözetében hanyagul hátravette magát a hintó vankosai közé, finom rizskalapját levette fejéről, s szalagjainál fogva kezében tartja s merőn a tűzbe bámul.

Legtöbben azok közül, kik neki újabb hírt hoznak, nem igen lovagolnak odább a szomszéd utcánál, s jónak látták onnan a néptömeg elől visszatérni, csupán Ivan herceg vevé magának azt a fáradságot, hogy lóháton ülve keresztültörtessen a szitkozódó csöcseléken, korbácsnyéllel verve magának utat közöttük. Kis idő múlva ismét visszatért.

— A tűz egyre terjed — mondá Chataquela hintájába hajolva, — nemsokára a Saint Medard-templomba is belekapni, ami nagyszerű látvány lesz.

— S nincsenek itt bátor férfiak, akik ezt meg tudják tolni? — kérde a delnő.

— Mit tehetnek fecskendők nélkül? A szűk sikátorokon keresztül nem lehet a nagyobb fecskendőket vinni. Úgy neve egy pár jó fiút közülünk, úgy hiszem magyar mágánok voltak ott vesződtek egy rokkant kertészfecskendővel, aminőv herynyókat szokás lelővöldözni a fákról; persze az égő ház káig sem bírtak vele prúszkolni.



— Dehát nincs itt közelében nagyobb tűzoltógép?

— Van biz itt a Pantheon udvarán, de nincsenek le melyek odahúzzák.

— Azon könnyű segíteni — szolt Chataquela, s inte k sának, hogy hajtson a Pantheonba.

Odáérve, kifogatá hintaja elől pompás angol tellivér lova s roppant fecskendő elé kapcsoltatta, melyet már a egy csoport fiatalember törekedett odábtolni.

Azzal Chataquela elhajítá rizskalapját, felgyűrő gyön karjain vállig a himzett ujjakat s felugorva a fecskendő ülő maga kezébe ragadá a gyeplőt.

— Ah! — szörnyűködének kísérői. — Ön tán nem a maga odahajtani a lovakat?

— Hát mit tegyek? Itt az előfogatlan kocsiban csak ülhetek?

Azzal közibevágott az ostorral lovainak, a nehéz tűzoltó mennydörögve gördült végig a kövezeten a Mouffetard-utca. Az elegáns világ megbotránkozva csóvalta fejét: minő feltű vágyás!

A kísérő dendi-sereg lassanként elmaradott tőle, az vert néptömeg rögtön összezárult a fecskendő mögött, s míg nek hurrá-kiáltással sietett utat csinálni, az utána jövő lokat szitkozódva kergeté vissza.

Chataquela észre sem vevé, hogy a tűz színhelyére érve, edül van jelen az elegáns világból.

— Ide, ide, madame! — kiáltá ekkor hirtelen egy hang lette, s Chataquela egy legújabb divat szerint öltözött ifjút anta meg, de ki egészen össze volt locsolva és bekormozva, lovak zablája kapva, egy szeglethez iparkodott azokat korozni, ahol egy ügyetlen fecskendő segítségével néhány halálú díszes öltözött ifjú törekedett az átelleni házon a tűz edését meggátolni.

Ez volt a legfőbb pont. Ha a tűz a szegletet elfoglalhatja, or a Medard-templom veszve van. Több zubbonyos munkás másik ifjú vezetése mellett a háztetőre mászott fel, arról rve a tetőt.

Chataquela mindezek közül senkit sem ismert; bár a legelőbb világhoz kellett tartozniok, ő-soha sem találkozott ve; de azok jól ismerték őt, s egy közülük rövid üdvözléttel én szólífa, megköszönve anélkül, hogy bókot mondana, a tett lgalatot, s miután az új fecskendőt a szegletre állták, felkötött rá, s a csövet megragadva, gyönyörű ügyességgel irány- a vizsugarat a felettük égő tetőre.

A hatás rögtön észrevehető volt, a láng e részen lohadni de, de annál sűrűbben sziporkázott.

Mintegy tizenkét ház égett már egy csomóban.

Egyszer nagy kétségbeesett sírás hangjai hallatszának a tömeg lármája közül.

A Gobelín-gyárból egy csoport asszony jó, kezeit tördelve legnagyobb kétségbeesés kifejezésével, a körülálló férfiaknak y erőszakba kerül őket visszatartóztatni, hogy a tűzbe ne anjanak.

— Mi baja azon asszonyoknak? — kérdé Chataquela egy oda- ező munkástól.

— A nyomorultak, midőn dolgozni mentek a gyárba, rende- egy udvarba szokták beadni gyermekeiket, hol valami vén- zony viselt rájuk gondot. Most az a vénasszony valahova bi- nyosan eltávozott, s az alatt bezárta a gyermekeket és azok st mind odaégnak.

— De hát ki kellene őket szabadítani minél gyorsabban!

— Hiszen, csak hozzá lehetne férni az udvarhoz, de körös- rül minden ház ég már, ha valaki az égő házak tetején ke- ztől nem menne értők, mert a síkatorok be vannak omolva. És valóban úgy tetszik, mintha a láрма és zavar közül tá- l gyermekeik hangjait lehetne kivenni.

— Uraim, ez irtózatú! — kiálta Chataquela, a körülállók- z fordulva — nem hallják önök ezt a sírást? Hát nincs mód gyermekeket megszabadítani?

— Van egy — szolt hidegverrel azon ifjú, ki legelőbb meg- lítja a delnőt — hágsót támasztani ez előttünk álló háznak, e- jén a fecskendő folytonos működése mellett keresztühatolni, nan egy ember a másikat kötélen leereszti az udvarba, s ez yanazon kötélen egyenkint felhúzza a gyermekeket, és így zról kézre le lehet adogatni.

— Igen — szolt a munkás, bosszúsan lerántva siphája er- öjét — de ki lesz oly merész, hogy az égő háztetőre mászék?

— Leszek én! — szolt változatlan arccal a gavallér.

— De hát az a másik, aki onnan leereszkedik arra a ve- élyre, hogy ha ön elhagyja, ott vész? Ki fogja magát örne zni?

— Én, én! — kiálta hevesen Chataquela. — Gyorsan lábtót kötelet ide! — s azzal nem sokat tanakodva magával, hirte- n kikapcsolá az öltönyét elől összetartó csatokat, s anélkül, hogy a körülállókkal törődne, hirtelen levette magáról a kas- sár-felöltönyt, nem gondolva meg, hogy sokkal nagyobb gyűjtö- atást követ el ezáltal, mint maga a tűzvész. Pompás természet em rejté egyeb, mint egy vállait szabadon hagyó csalánszövetű ng, s egy bő selyem török bugyogó, mely hindu szokásként supán térdéig ért, ott lábaihoz levén szorítva s széles csipke- armantyúval fodrozva.

A körülállók egy percre anég a tűzoltásról is megfeledkeztek.

Chataquela nem véve észre a veszélyes hatást, melyet elő- idézett, s erős, csengő hangon kiálta:

— Előre, uraim! — hozzátok a lábtót, az anyák gyerme- eikért sírnak, siessetek!

— Hitemre, ez asszonyoknak van szíve! — dörmögé magában munkás, s elietve, nemsokára társaival egy hosszú lábtót és kötelet hozott elé; a lábtót nekitámaszták az égő háznak, a kö- telet dereka körül foná a delnő, s inte az ifjúnak, hogy menjen előre. A nép hurrah-kiáltása kíséré a két vakmerőt. Az asszo- nyok letérdeltek az átelleni ház előtt, s imádkozva várták a ikert a magasból.

Megállapodás nélkül haladtak fölfelé. Már az ifjú az égő etőhöz ért. Kezével inte a hölgynek, hogy maradjon kissé hátra. Neki egy égő gerenda alatt kell előbb keresztülbújni. Most egy ől irányzott vízszög ér az égő gerendát, s a hirtelen eloltott észt sikerült az ifjúnak megragadni, s annál fogva a gerendát éirevefni az útból. Azzal kezét nyújtja az utána jövő hölgynek,

az bátran szökik fel a zsarátnokos falra. Ez a nő vagy a jókkal, vagy arosszakkal van szövetségben!

Ugyanazon vízszög, az alatt álló ifjú gavallértól irányozva, kíséri most a tűz közepett haladókat, utat törve előttük, s sza- badon tartva hátuk mögött. Ah, sikerült a tűzfalig eljutniok. Az ifjú helyet keres, lábával megtapogatva a falat, ha nem omlik e le alatta? Kezével megnyugtatólag int az alatt állóknak, hogy a gyermekek ott vannak az udvarban. Most legombolyítja dere- káról a kötelet, egy kiálló gerendára kétszer körülkeríti, azzal a fal párkányába fogozva, lassanként lebecsátkozik; a kö- tél az ifjú kezében van, ki őt csendesen bocsátja alá; ha az ifjú csak egy percre gyáva talál lenni, a hölgy veszve van; s mindez omló zsarátnokzapor s fojtó füstfelleg közepette törté- nik. Az emberek odalenn elcsendesültek, oly mély a várakozás, a bámulat. Az ifjú féltéredre bocsátkozva, mindkét kézzel kény- telen a kötelet tartani, hogy terhet el ne szalassza; eközben egy feje fölött égő gerenda lassanként elkezd aláfelé hajolni; a férfi jól látja, hogy feléje fog esni, alant az irtózat hangja tör ki, mindjárt ott fogja zúzni! Az ifjú nem tarthatja elé kezét, nem léphet előle félre, mert a kötelet kell tartania, csak nézi csen- desen, mint hajlik feléje az égő szálfa. Többen mentésére siet- nek fel a lábtón, a példa által bátorítva; már késő! A szálfa lezuhan! Azon percben ügyesen hajolt előle félre az ifjú, s az lábaihoz esett le, alig fényomnyira tőle.

Már ekkor több bátor férfi ért fel a tetőre. E pillanatban az udvarra szállt a delnő. A gyermekek mind egy nagy akácska alá voltak gyűlve, mely lombjaival védte őket idáig a tűzeső alól; mintegy huszonnégyen lehettek.

Chataquela hirtelen egy rövid dorongot hurkolt a köté- vé- gere, s kétfelől két gyermeket ültetett rá, meghagyva nekik, hogy kapaszkodjanak jól a kötébe, s azzal inte a magasban álló ifjúnak.

Az felvoná a két gyermeket, akiket a többi munkások kéz- ről kézre adva szállítának le a lábtón.

Lássátok azon anyák örömet, kik gyermekeiket legelőbb meg- kapták, nézzétek azt az őrjöngést, mint szorítják kebleikre, sír- nak s földre borulnak az öröm miatt; a többi líhegve imádkozik, hogy az Isten megsegítse a fáradozókat.

Az ifjú újra két gyermeket húzott fel a kötélen; lassanként minden anya keblére ölelheté gyermekeit. Már az utolsó kettő is emberek közt van. Ah, de még egy nincsen itten. A legutolsó, a legkisebb, egy kis pólyában fekvő csecsemő, kit bizonyosan a szobában feledtek; egy szegény, fiatal, tizenkilenc éves asszony csecsemője, kinek férje az idén halt meg, s kinek minden vigasz- talása a gyermek, s ki ott fetreng a porban, kétségbeesésében hajfirtelté tépve. Az ifjú már int a tetőn álló embereknek, hogy távozzanak el, s nagyobb erőt látszik a köté felhúzására fordí- tani, mint eddig. Látszik, hogy ez nem gyermeki teherrel jön ezúttal. A fiatal anya megszakadó szívvel tekint fel az égre, mintha gyermekét keresné benne, midőn óriási örömmiadal zen- dül meg körül; a delnő felért a tűzfalra — és karjain hozá fel a megtalált csecsemőt.

Néhány pillanat múlva ismét lejutott a két bátor mentő a hágsókon; a ház minden emelete beégett már ekkor, minden ablakon jött ki a láng.

Lejutva a földre, Chataquela az ifjú özvegy keblére téve a megmentett csecsemőt, a keblén viselt gyémántszobrocskát akasztva nyakába, s azzal sietett hirtelen magára venni fel- öltönyt.

Milyen szép volt! Szemei miként ragyogtak, arca derült volt és boldog. Hogy fogják áldani majd a nyomorú viskókban! — és hogy kigúnyolják majd a szalonokban e kötéláncosi bra- vúrért.

E pillanatban nagy robajjal omlott össze az égő ház fél- oldala. Ha tíz perccel előbb történik, mindkettőt odatemeti.



A tűzoltás fejlődése az újkorban

V.

Az emberiség történetének nagyjelentőségű fordulatát jelenti az a korszak, amelyet a történelemírás újkornak nevez. Kolumbus felfedezte Amerikát és évről-évre kultúrákat kapcsol össze Európával. Művészet, irodalom és tudomány terén ekkor kezdődik az ókori kultúrának európai újjászületése (reneszánsz), amely maga után vonja azt is, hogy az európai kultúra mérföldes lépésekkel indul el a haladás útján.

Az első tömlők

Ennek a kornak köszönheti az emberiség a gépek feltalálását és használatbavételét. Természetes, hogy ez a két tényező döntő átalakulást idézett elő a tűzoltás fejlődésében is. A XVII. század első felében már vannak — és pedig használatban — úgynevezett szélkatalanos fecskendők. A kocsi-fecskendők érdemleges felhasználására azonban csak 1686-ban kerül a sor, amikor van der Heide amszterdami mechanikus a tömlőt feltalálta. Természetes, hogy a tömlő ekkor még

bőrből készült és a bőrdarabokat össze kellett varrni.

A XVII. század végén már fontos szerepe van a nagyvárosok tűzvédelmének. Sok helyen bevezetik a reguláris tűzoltószolgálatot, s több helyen megalakulnak az önkéntes tűzoltószervezetek és rendszeresen kötelezővé teszik az éjjeliőrt, valamint a tűzfigyelő és tűzjelző szolgálatot. Tűzveszélyes üzemeket a város belterületén nem engedélyeznek, sőt azt is megtiltják, hogy zárt raktárakban gyúlékony anyagot tároljanak. Komoly anyagi áldozatok árán beszerzik az akkor „legkorszerűbb” tűzoltófelszereléseket.

Sajnos, a polgárság zöme még inkább hisz a csodákban és a szentek segítségében, miért is elhanyagolják a megelőző tűzrendészeti előírásokat és beérik azzal, hogy egy-egy szent Flórián-szobrot helyeznek el a házuk falában. Természetes, hogy ilyen körülmények között a tüzesetek száma csak fokozódott.

Nagyobb tüzek az újkorban

London városa 1666-ban egy

hatalmas méretű pestisjárvány pusztításait szenvedte végig. A járvány már múltófelben volt. Szeptember 1-ről 2-ra virradó éjjel — ismeretlen okból — néhány ház kigyulladt az egyik híd közelében. Nyugat felől orkászserű szélvihar támadt, mely a lángokat és üszköket házról házra, utcáról utcára sodorta. Minden oltási kísérlet meddőnek bizonyult és a négy napig tomboló tűzvesznek 13.200 ház és 90 templom lett a martaléka. Ügyszólván az

akik csodálatos márványpalotákban éltek fényűző életük a legkisebb mértékben sem ródtek a néppel. Konstantinápoly népe faházaknak mond pajtákban végezte munkáját pergette le nyomorúságos életét, melyet a legtúlzóbb akaratlan sem lehetett életminősíteni. Egyetlen sziklegelő volt ahhoz, hogy láboruljon az egész fapaj, amelynek lángjai pillanatok alatt továbbterjedtek.

A török viszonyokra rend



Katonák és gondolatok harca a tűz ellen, a Doge palota égésénél

NÉZZ A TÜKÖRBE

Új lengyel film

A SZATIRA GÖRBE TÜKRÉBEN mutatja be a kitérő lengyel filmművészet az újjáépülő Varsó mai életének néhány kellemetlen alakját. A ragyogóan mulatságos film meséje egyszerű. Egy vidéki cipőgyár kultúresportjának zongoravásárlását mutatja be. A kultúresportok megbízásából egy nagyon csinos, karesú leány utazik Varsóba zongoravásárlás céljából. Mialatt a hölgnő a zongorát hajszolja, számtalan különböző figurával találkozik, akiknek közös jellemvonásuk, hogy hibáikkal megkeserítik a dolgozók mindennapi életét.

A FILM SZERZŐI sorban pellengérré állítják az állíreket terjesztő spekulánst, az utasokban válogató taxisoffiort, a fecsegők különböző típusait, a goromba pincért, aki csak a borral való vendégeit szolgálja ki, a jampee jegyzért, az öntelt sportprimadonnát, a hangszerkereskedés eladóját, akit nem érdekel a zene, mert eredeti szakmája a divatáruszakma és holnapra már ügyls egy illatszertárba helyezik el, a bürokratát, aki majd „holnap” intézi el az ügyfelek kívánságait stb.

SZÁMTALAN HUMOROS BONYODALMON KERESZTÜL vonulnak el előttünk azok az emberek, akik nélkül az élet sokkal kellemesebb lenne. A film érdekessége, hogy a nyolc kellemetlen figura megszemélyesítője az átváltozás nagy mestere, a kiváló fiatal lengyel komikus színész, Adolf Dymysz.

egész régi London elpusztult és hamuvá lett.

Rengeteg tűzvész és ebből kifolyóan felbecsülhetetlen kár sujtotta Konstantinápoly városát, ahol hatalmas tüzek pusztítottak 1539-ben, 1589-ben, 1606-ban és 1610-ben. Az 1613. évben 2000 ház, 1617-ben 600 ház, 1618-ban pedig 300 ház lett a tűz martaléka. De így ment ez a további években is. 1633-ban a város egyharmad részét pusztította el a tűzvész. 1640-ben 6000 ház, 1652-ben 5000 ház, 1660-ban a város háromnegyed része, 1665-ben a híres török könyvtár, 1686-ban a város háromnegyedrésze, 1713-ban 15.000 ház, 1715-ben 10.000 ház, 1729-ben pedig 12.000 ház égett le.

Mi volt az oka ezeknek az óriási és gyakori tüzeknek?

A felelet egyszerű és érthető: a szultán és a nagyvezérek,

vül jellemző, hogy hivatalosan csak a mult század végén kezdtek a tűzrendészet kérdéseit foglalkozni.

Az újkor tüzei közül megemlítjük még a velencei Doge palota (doge = államfő) 1512-beli égését. A tűz kitörése az önkényes campanile (haratorony) jelezte. A doge rancsára felvonultak a tűztásához — mely egész Vele veszélyeztette — az összes gondolások (csónakosok) és katonák. A középkornak ezt építési műremekét sikerült megmenteniük.

Amint láttuk, az újkor kezdte és megteremtette a megelőző tűzrendészet és kielhárítás tényleges megszerzése csak a legújabb korban következett be.

(Folytatjuk.)

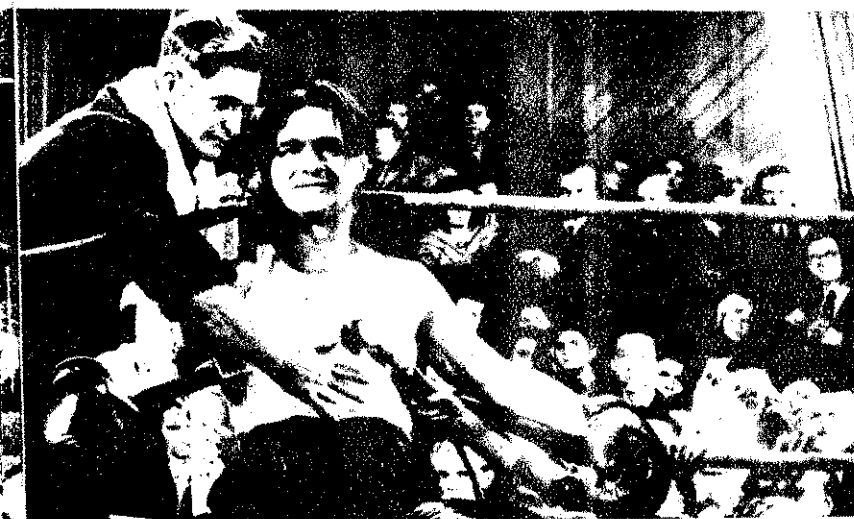

Országos Tűzoltó Egyesület Titkárkiadásában megjelent egy új műsor, amelyet minden OTE-tagozat megkapott. A kiadott műsorfüzet tűzoltóalkalmazási vereseket és jeleneteket tartalmaz, s valamennyit tűzoltó elvtársak. A műsorfüzetek anyagának betanulása az OTE-tagozatok kultúrscsoport-ahadéktalanul fogjanak hozzá. Ez nem is inkább sürgős, mert a mezőgazdasági termények tűzvédelme fokozottan megköveteli a jó felvilágosító munkát.

1953-ban kiadott műsorfüzetek eladását egyes tagozatok hiányolták. Arra kértük, hogy egy-egy tagozat nem csak belőle elegendő mennyiséget és nem tudnak megfelelően betanulni a műsorfüzeteket. Mivel a legújabb kiadás nagyobb példányszámban küldtük, ezért lehetőséget ad arra, hogy minden tagozat a szükséges mértékben el lehessen látva. Az elmúlt évben egyes tagozatok úgy értelmezték a műsorfüzetek eladását, hogy egy-egy kultúrscsoporton belül valamennyi szereplőnek kell adni a műsorfüzetet. Természetesen ez helytelen lenne, mivel ez egy bizonyos fokú költség kiadást jelentene. Egy-egy tagozat részére ugyanis elég egy műsorfüzet. Az előadás céljára készített vereseket vagy jeleneteket le lehet gépelni annyi példányban, ahány tag van a darab előadásához szükséges. Sokkal gazdaságosabban tudjuk feladni a műsorfüzeteket és a szereplők betanulása sem ütközik nehézségbe.

Példamutató község

A somogyi Kaposfüred község tőzoltóságától levelet kapott az Országos Tűzoltó Egyesület Titkarsága. A levélben írnak az elvtársak, hogy a község milyen szépen folyik a sportélet. A helyi tűzoltóságnak önálló labdarúgócsapata van és igen szép eredményeket ér el a környező községekkel tartott mérkőzéseken. Levelükben többek között az írják:

„Összégünk apraja-nagyja megszerette a tűzoltókat, ezen belül a tűzoltóscsoportot. Megígérjük, hogy megmutatjuk azok a községeknek, amelyek el vannak látva és könnyelműen veszik a tűzveszélyt és dolgozó népünk vagyonának tűzvesztését, hogy mi, kaposfüredi tűzoltók, bátor, önfeláldozó, fáradságot ismerő munkával megvédjük dolgozó népünk vagyonát a tűzkártól. Megígérjük, hogy mint önkéntes tűzoltók leszünk hazánkhoz, államunkhoz és dolgozó népünkhöz. Állami gazdaságunk, elöszövetkezeteink és dolgozó paraszti terményeink — a megelőző tűzrendbentartásával — minden veszélyt elkerülve, megvédjük a tűzkártól.”

Ez szép példa az valamennyi községi és valamennyi dolgozó számára! Nem az ország területén még számos, kaposfüredre hasonló tűzoltóság működik, azonban még sok helyen nem érjük meg azt, hogy a községi tűzoltómunkája mennyire fontos tényező az állami gazdaságunk fejlesztésében. A községi tűzoltók fogadalmá legyen valamennyi községi tűzoltóság követendő példája.

Kulturális életünkben az utóbbi időben lényeges javulás tapasztalható, amely állami és községi tűzoltóságainknál egyaránt megmutatkozik. Példa erre a **csongrád megyei OTE-tagozatok jó munkája, ahol a hőmezővászárhelyi, makói, szentesi és a csongrádi tagozatok igen szépen dolgoznak.** Különösen kiemelkedik a **csongrádi alosztály kultúrscsoportja**, amelyről a „Magyar Rádió” is hangképeket vett fel a falurádió keretében. Járási viszonylatban — beleértve a polgári és egyéb testületeket is — a legjobbak között szerepelnek. Táncscsoportjuk is kiválóan dolgozik, s a csoport férfitagjai feladataikat is bevonják a szerepléseikbe. Ezáltal a tűzoltócsaládok egymásközötti kapcsolatát is elmélyítik. Ez a kezdeményezés követendő példa valamennyi tagozat részére.

A községi tűzoltóság kulturális fejlődése is egyre nagyobb léptekkel halad előre. Igen szép példáját mutatta ennek a **szalkszentmártoni községi tűzoltóság.** A közelmúltban egy egésznapos Petőfi-emlékünnepeket rendeztek, amelyre az egész községet, sőt a szomszédos falvak lakóinak egy részét is mozgósították. Az ünnepségen közreműködött az Állami Tűzoltóság Központi Zenekara is.

Az említett kultúrscsoportokon kívül igen sok helyen tapasztalunk még hasonló szép eredményt kultúrscsoporton. Mindezek mellett azonban még vannak igen súlyos hiányosságok is a kultúrscsoportok területén, amelyek a legsürgősebben fel kell számolnunk. El kell értenünk, hogy az ország egész területén valamennyi — állami, üzemi és községi — tűzoltóegység fokozottan járuljon hozzá a tűzoltóságunk kulturális életének fejlesztéséhez.

Az említett kultúrscsoportokon kívül igen sok helyen tapasztalunk még hasonló szép eredményt kultúrscsoporton. Mindezek mellett azonban még vannak igen súlyos hiányosságok is a kultúrscsoportok területén, amelyek a legsürgősebben fel kell számolnunk. El kell értenünk, hogy az ország egész területén valamennyi — állami, üzemi és községi — tűzoltóegység fokozottan járuljon hozzá a tűzoltóságunk kulturális életének fejlesztéséhez.

Rejtvény

VIZSZINTES SOROK:

1. A falusi megelőző tűzrendészet egyik legfontosabb alapja. 2. Magánhangzó nélkül: róla. 10. Nótával. 11. Elektromos motorok alkatrész. 13. Helyfoglaló-e? 14. EMAY. 15. Az állami tűzoltó segítőtársa. 16. Ujlaki László. 17. Össze-vissza ráz (!?). 19. Két szó: hint (ékezet nélkül) és legkisebb tűzoltóegység. 21. Téli sporteszköz fordítva. 22. Becézt férfi név. 23. Két szó: lángról és a Ludolf-féle szám. 24. Kisgyermekre mondják, ha elmege. 27. Fordított ételiszor (ékezet nélkül). 28. Rag: -re párja. 29. Délceg. 30. Átlán ráz (!?). 31. Utó. 33. A sportfogadás. 35. Monda szerint az Árpád-ház özanyja volt. 36. A nagy abc 24., 15., 2., 16. betűje. 37. Szovjet gépkocsimárka fonetikusan. 38. Orbán Zoltán. 39. Kilogramm. 40. Becsüktok (ékezet nélkül). 42. Veszélyben a királynő! 43. Nem romlik meg. 45. A fizikából is ismerjük, van irány, nagysága és táma-

dási pontja. 47. Ora, de közép nélkül. 48. Vérzésleállító, orvosi beavatkozásnál használják. 52. Nem egészen sakk (!?). 53. Betűt vet. 54. A tett rügója.

FÜGGŐLEGES SOROK:

2. Rövid időre folyadékba helyez (vissza). 3. Letipart. 4. Friss. 5. Német matematikus, volt sakkvilágbajnok (Emanuel). 6. Tova. 7. Vissza: út. 8. Elsősorban ezeknek tűzvédelmi szolgálja a vízsz. 1. 11. A vízszintes 1. folytatása, 12. Nemcsak erre az időre kell bevonni a vízsz. 15 alatti elvtársakat a gyakorlati munkába. 18. Fordított vigyázó. 20. Világhíres francia regényíró teljes neve. 25. Palotás Endre. 26. Nem egészen eladó (!?). 32. Nagyon fél. 34. Mint vízsz. 54. 38. Egyesületünk. 41. K. 44. Házilátal. 46. Tétlenül tömök (ékezet nélkül). 49. Kevert időmérő. 50. Kevert pár. 51. Bárkájáról híres.

S A K K

Az 1954. évi január hóban megkezdődött rejtvenyverseny jelenlegi állása a következő:

1. Babos Sándor (Kaposcsa) 10 pont; — 2. Horváth Sándor (Pest m.) 7 pont; — 3. Bakos Ferenc (Békes m.) 5 pont; — 4. Ebenhardt Jenő (Közeg) 5 pont; — 5. Dányádi László 5 pont; — 6. Gyurkovics Sándor 5 pont; — 7. Kisvárdai Gyula 5 pont; — 8. Szűcs Dániel (Székesfehérvár) 5 pont; — 9. Csordás István 3 pont; — 10. Ádám Róbert tanuló 2 pont.

Kérjük a rejtvenyfejtőket, hogy megfejtésüket időben küldjék be.

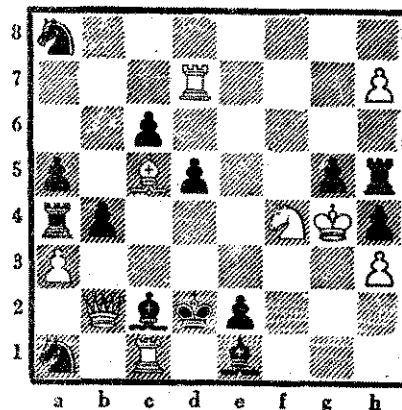

Matt 2 lépésben.

Határidő: június hó 20.

Megfejtés 3 pont.

HIREK A TÜZOLTÓÉLETBŐL

A mezőgazdaság tűzvédelméért

A Tűzoltó Tiszthelyettesképző Iskola műszaki műhelyének dolgozói pártunk III. kongresszusa tiszteletére vállalták, hogy az iskolán tárolt kocsik- és mozdonyfecskendő, valamint kismotorfecskendő szállításra tárgyalásokat folytatnak a vállalkozókkal, akik rövid, de bensőséges ünnepség keretében köszönték meg a segítséget.

A makói alosztályparancsnokság lelkiismeretesen készül a mezőgazdasági termények tűzvédelmének előkészítésére. A tűzkármentes betakarítás egyik előfeltétele az állami és községi, illetve szocialista szektorok tűzoltófelkészüléseinek üzembiztonsága. Az alosztály beosztottjai ennek tudatában fáradhatatlanul dolgoznak a járás területén lévő fecskendők javításán. Az alosztály műhelyében eddig egy Hába tehergépjárművet és négy kismotorfecskendőt javítottak ki. Szorgalmuk munkájukért a műszaki brigád dicsőreget érdemel.

Jubileumi ünnepség

Jászárokszállás önkéntes tűzoltósága 1954 június 23-án (vasárnap) ünnepi a testület fennállásának 50 éves jubileumát. Az ünnepségre Szabó János parancsnok elvtárs a „Magyar Tűzoltó”-n keresztül hívja az érdeklődőket, mely reggel 8 órakor kezdődik. Az egész napot betöltő ünnepséget különböző bemutató tűzoltógyakorlatok, színes sport- és kultúrmműsorok teszik változatossá, és éjjelkor tűzijátékkal ér véget.

A kis pajtások — műsoron kívül — rögtönzött szavatai színesebbé tették az ünnepséget



LEVELEZŐINK ÍRJÁK

Békéscsabai levelezőnk, Líbor Géza úrm. elvtárs az új laktanya átveteléről értesíti szerkesztőségünket: „A békéscsabai alosztály kollektívája büszke örömmel ünnepelte május 15-én a nemrég épült új laktanya átvetelét. Az ünnepséget a laktanya izlésesen díszített kultúrtermében tartották meg, melyen közel 300 fő vett részt. A megjelent vendégeket az alosztály kultúrsoportja az ünnepség után névös kultúrmműsorral szórakoztatta.”

Király József alldgy. elvtárs az encsi alosztályon szolgálatot teljesítő elvtársaknak a III. pártkongresszus üzenetéről tett felajánlások befejezéséről számol be. Az encsi elvtársak vállalásukat — a laktanya teljes rendbehozása, kerítésítés stb. — május 20-ra teljesítették és munkájukkal 5910 forintot takarítottak meg.

„Nagy gondot fordítanak a szerek karbantartására és javítására az alosztály beosztottjai — írja nagyatádi levelezőnk, Szűcs János úr. alldgy. elvtárs. — Legutóbb pl. Lakatos és Fülöp elvtársak a 800 l/p-es kismotorfecskendő törött indítókarja helyett házilag forgattyús indítókart készítették, mellyel épp olyan könnyen lehet beindítani a fecskendőt, mint az eredeti indítókarral. Nemcsak a szereket, hanem a laktanyát is állandóan gondozzák az elvtársak. A tavasz beköszöntésével egyik napról a másikra megváltozott a laktanya képe. Zöldelő gyepek, rózsafák és illatos virágok teszik szebbé, kelemesebbé laktanyánkat — második ott-
nonunkat.”

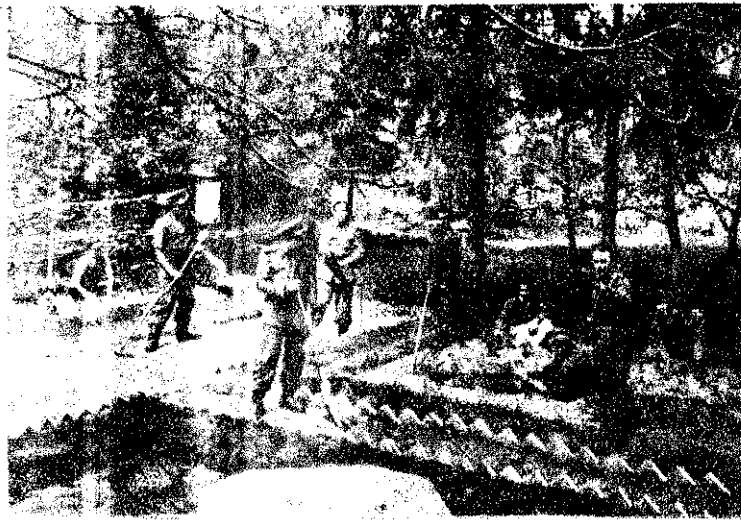

Szép kert díszíti az elvtársak munkája nyomán a nagyatádi laktanya udvarát

Jólsikerült Gyermeknap

Az OTE és a BM Tűzrendészeti Parancsnokság alapszervezete május 29-én délután az OTE klubban jólsikerült műsoros délután rendezett a tűzoltógyermek részére. Az előadáson nemcsak a zenekar szereplését, hanem a kis pajtások szavatait is lelkes tüsszel jutalmazták a hallgatóság. A műsor befejező száma — az ajándéklétszámítás — nagy izgalommal várta ki a gyermekekből. Szébbnél-szebb mesekönyvekkel és ifjúsági regényekkel lepték meg a gyermekeket. Ez a rövid ünnepség csak egy cseppje volt a nemzetközi gyermeknapnak, melyet a nyolcszázmillió béketábor országaiban egyforma szeretettel ünnepeltek. Ez a nap mélyseges kifejezője annak, hogy mindennapos építőmunkánkkal, a békéért folytatott következetes harcunkkal óvjuk a világ minden gyermekeinek sarjádó életét.

Ezek a hírek azt bizonyítják, hogy mindkét község tanács dolgozói megértették a tűzvész jelentőségét, és minden lehet követnek a megelőző tűzvész és a tűzkármentes betakarítás érdekében.

Újabb eredmények

1953 tavaszán a Könyv- és Ipari Minisztérium Mezőgazdasági Iparigazgatósága felügyelete alá tartozó rostipari vállalatok üzemi tűzoltóőrsei között hosszú lejáratú verseny indult. 1953 november 7-én — az első értékeléskor — első lett a Dávidi (püspökpusztai) Kendergyári őr. Második helyezést a Kiskirályi Kendergyár, harmadikat pedig a Dobai pusztai Kendergyár üzemi őrse nyerte el. A Mezőgazdasági Iparigazgatóság — helyesen — a versenyszellemet ébren tartotta a felügyelete alá tartozó üzemi őrök között. Az élenjárók igen komoly versenytársra találta az első értékeléskor „lemeradt” őrökben. A legutóbbi értékelés 1954 április 4-én volt, amikor az első helyet a Vajhátli Kendergyár őrse „hódította el” a dávidiaktól, második a Csurgói, harmadik pedig a Furkópusztai Kendergyár üzemi őrse lett.

Hol vannak az első élenjárók? Csak nem a tűzbizakodottság fékezte lendületüket? Ne feledjük — az elvtársak, dicsőség „egy” versenytárs megérdemelt dicsőségét, de még nagyobb dicsőségét a legyőzést hosszú időn át megérdemelték. Most arra vigyázzanak a je első helyezettek, hogy védjék helyezésüket, de a többi őr nyugodjanak bele lemaradá szorítás az elsőket. Hogy ki Mindannyian — az egész országban — Nem csodálkozzunk azon, legközelebbi értékelésen a cit elvtársakat — akik most az első — az első között üdvözölhetjük. „Kapcsoljanak rá” az elvtársak bizonyítsák be, hogy cibakuk jó tűzoltók vannak, de a je helyezettek se hagyják meg Reméljük, hogy még sok jó munkát a Mezőgazdasági Igazgatóság tűzoltóőrseinek versenyéről.

Mi a megoldás? c. rejtvényünk értékelése

nyveit ezelőtt értékeltük elő- a „Mi a megoldás?” című nyunket, amikor négy elvár- észesítettünk értékes szakmai tépirodalmi könyvjutalomban. második félév értékelésekor lapítottuk, hogy a rejtvények bizonyos fokig lanyhult az ér- dés, mert megfejtőink közül n csak esetenként küldték be asztőségünkhez megfejtéseiket.

A rejtvények helyes megfejtéséért a második félévben a következő elvtársak címére küldtünk könyv- jutalmat: Juhász József t.ú. szkv., Heves járási kirendeltség, Ady: „Válogatott versei”; Szabó János községi tűzoltóparancsnok, Jász- árokszállás, Theodore Dreiser: „Ame- rikai Tragédia”; Horváth Mihály üzemi t.ú. alldgy., Sarkad, Cukor- gyár, Fagyjev: „Az Új Gárda”.

Értekes újítás

tes újítással tette szemlélte- a kézi tűzoltóeszközök mű- nének oktatását Győri Gyula l tűzoltó fhdgy. elvtárs, a mnisz-gyár parancsnoka. Az ben használt por- és gázoltó lékekbeli egy-egy metszetet ett olyan formán, hogy a ké-

szülék belső működése. A készülé- kek átalakítását a gyár műhelyé- ben oldották meg, melyhez nagy segítséget nyújtott az üzem tűz- rendszeti előadója, Muharai Mihály elvtárs. Győri elvtárs a por- és gázoltó készülékek metszetén kívül most dolgozik a hab- és szén-



ri hdgy. elvtárs ötletes szemléltető eszközeivel elősegíti a dolgozók oktatását

kek oldalára légmentesen egy n vastag üveget szerelt gumit- teléssel, s így ismét megöl- a készülékeket. Győri elvtárs sa a gyakorlatban — a dolgo- oktatásán — is jól bevált, mert vege keresztül látható a ké-

savoltó készülékek metszetének elkészítésén. Reméljük, hogy kísér- lete eredményes lesz, és ezekkel a metszetekkel is előbbrevizsi a kézi- oltó készülékek eredményes okta- tását.

ÚJ MOZGALOM

Heves megyei Tűzrendészeti csnokság a mezőgazdasági tűz- ménék fokozottabb biztosítása ében „tűzkármentes hónap” almat indított el, mozgalom célja: a megelőző delem kiszélesítése; a tűz- a legminimálisabbra csökkenten- A megye területén valamilyen- alosztály és járási kirendelt- ikozott a mozgalomhoz, mely- ereményét minden hónapban / végén értékeli az osztálypa- monokság és a legjobb ered- t elért egységet, illetve járási ndészeti kirendeltet jutalom- részesíti.

A mozgalomnak máris mutatkozik a hatása. A megye területén min- den tűzoltó elvtárs elvállalta egy- egy községi vagy szocialista szek- tor patronálását. Propagandamun- kájukban elvtársaink különös gondot fordítanak a gondatlanság- ból, a gyermekek játékaiból és a tűzrendészeti szabályok be nem tartásából eredő tüzesetek megelő- zésére.

Bizonyosak vagyunk abban, hogy a mozgalom — melynek széleskörű felvilágosító munka az alapja — Heves megye tűzkárstatistikájá- nak csökkenését fogja eredmé- nyezni.

Köszönet

szolnoki repülőtéren a közel- ban repülőbaleset történt. A ötér közelében lévő cukor- ban szolgálatot teljesítő üzemi tó elvtársak azonnal a hely- s siettek. Eredményes mun- cért a honvédség az alábbi t küldte a gyár igazgatóságá-

onvéd „Kilián György” Rep. Tl. Isk. Szolnok — Szolnoki rgyár Igazgatóságának, Szol- — Kérem az Igazgató elvtár- hogy a gyár tűzoltóságának cscolja köszönetemet az 1954 s hó 13-án történt repülőbal- ét kifejtett munkájukért. Az segíti tűzoltó elvtársak igazi ségi tüzeniakarással dolgoztak, nagy mértékben hozzájárul- honvédség és az üzemi dol- közötti kapcsolatot megerősíté- . Köszönetemet ismétletlen sülőzve, elvtársi üdvözléttel: ok, 1954 április hó 16-án — Kab- Lajos, honvédelezredes s. k.”

MAGYAR TŰZOLTÓ

A magyar tűzoltóság folyóirata. Szerkeszti a szerkesztőbizottság. Felelős szerkesztő: Pálfi Adorján tűzoltó főhadnagy. Felelős kiadó: Jogi és Államigazga- tási Könyv- és Folyóíratkiadó igaz- gatója.

Szerkesztőség: VI., Bajcsy Zsilinszky-út 7. Telefon: 427-341. Kiadóhivatal: V., Szemere-u. 10. Telefon: 120-243. OTE. bev. számla: 100.905.

Vörös Csillag Nyomda, Budapest. Felelős: Poroszká L.



Merrick — az angol kapus — búsan néz a hetedik gól után

Sporthíreink

A magyar labdarúgás nagy napja

A május 23-án az oly nagy ér- deklődéssel várt magyar—angol mérkőzésen a magyar labdarúgók ismét világraszóló győzelmet arat- tak. A londoni 6:3-as eredménynek méltó folytatása ez a 7:1-es lenyü- göző győzelem. A magyar fiúk be- bizonyították, hogy az elmúlt év- ben aratott diadal nem véletlen eredménye volt, hanem a ferveze- rű munka, a jobb erőnlét, a na-

gyobb technikai és taktikai tudás győzelmeskedett az angol labda- rúgás felett.

Ez a hatalmas győzelem biztosí- téka annak, hogy a magyar sport, a magyar labdarúgás jó úton ha- lad, és reményt nyújt arra, hogy a közeljövőben sorrakerülő világ- bajnokságon a magyar csapat tel- jes sikert arasson.

Kisújszállás

A kisújszállási tűzrendészeti al- osztályon élénk sportélet folyik. A helyi Dózsa-sportkörön belül a röpl- abda és asztalitenisz-szakosztály munkájában vesznek részt. Külö- nösen a röplabdaspornak van sok híve. Úgyiszlóvan az alosztály va- lamennyi elvtársa részt vesz a szak- osztály fejlesztésében. A röplab- dacapat az elmúlt években is szép eredménnyel szerepelt. 1952- ben Kisújszállás városi bajnok- ságát nyerte meg, és 1953-ban har- madik helyezést ért el. A múlt év hiányosságait kiküszöbölve készült fel a csapat az idei bajnoki küz- delmekre, és a lelkiismeretes ed- zések eredménye megmutatkozik az eddig lejátszott mérkőzések

eredményein. K. Dózsa—K. Postás 3:0, K. Dózsa—K. Kisipari KTSZ 3:0, K. Dózsa—K. Petőfi 3:0. Az eddig lejátszott mérkőzések alapján a csapat a bajnoki táblázat első helyén áll.

A kisújszállási tűzrendészeti al- osztály nagy gondot fordít a bel- ügyi szervek dolgozóinak harmo- nikus együttműködésére. Ezt a célt szolgálta a május hó 15-én meg- tartott ismerkedési est, melyen a tűzoltóság és rendőrség tagjai igen szép számmal vettek részt. Ezek az összejövetelek alkalmasak arra, hogy az egyes szervek tagjai kö- zelebb hozzák egymáshoz, és szoros baráti kapcsolatot teremtsenek a tűzoltóság és a rendőrség között.

Siklós

A tavaszi jó idővel együtt a sik- lósi őrson is megindult a sportélet. Labdarúgócsapatuk a járási baj- nokságban szerepel. A őrson röpl- abdacapata az elmúlt évben meg- nyerte a járási bajnokságot, és ezzel kiérdemelte a TSE ajándé- kát, egy gyönyörű porcelánvázát. A röplabdacsapat tagjai nagy lel- kesedéssel készülnek az idei baj- noki fordulókra, és a múltévhez hasonló sikerrel kívánnak szerep- elni.

Tatabánya

Tatabányai elvtársaink kedvenc sportja a röplabda. Jó munkájuk megmutatkozik az elért eredmé- nyekben. A tatabányai csapatok között az elsők között vannak. A legutóbb megrendezett május el- sejeli tornán, melyen számos helyi csapat vett részt, első díjat nyer- tek.

Miskolc

A miskolci alosztály röplabdacsa- pata benvezett a városi bajnok- ságba. Az alosztály saját pályával rendelkezik ahol rendszeres mun- kával készülnek fel a bajnoki for- dulóra. Legutóbb a Heves megyei alosztály válogatott csapatától 3:2-re kaptak ki.

Székesfehérvár

A székesfehérvári osztálytagoza- ton egyre több elvtárs kapcsolódik be a különböző sportágak munká- jába, mert felismerték, hogy a sportolás kitűnő segítséget nyújt a szolgálat jobb ellátásához.

Legnépszerűbb sportjuk a röpl- abda. Ezt bizonyítja az is, hogy a városi röplabdabajnokságban két csapattal vesznek részt. A röplab- dában lejátszott legutóbbi mérkő- zések eredményei: Tűzoltóság Va- dásztöltény—AVH 3:2, Tűzoltóság—BV 3:0, Tűzoltóság—Megyei Párthi- zottság 3:2, Tűzoltóság—Városi Hon- védekiélesztő 3:2, Tűzoltóság—Szak- érettségis Kollégium 2:3, Tűzoltó- ság—AVH 3:1.

A labdarúgóspornak is vannak hívei, és a székesfehérvári tűzoltó- tókból alakult csapat legutóbb a szálánvárosi tűzoltók csapatát 4:1 arányban megverte.



Tűzvédelmi propagandatájékoztató

NYÁRS ÚTEMEN EPELŐ ES ERŐSŐDŐ HAZÁNKBAN egyre nagyobbodik a tűzoltóság előtt álló feladatok. E feladatokat csak úgy tudjuk eredményesen megoldani, ha munkáinkban még inkább támaszkodunk a széles dolgozó tömegre. Ekkor pedig csak a jó felvilágosító propagandamunkával érhetjük el, hogy a propagandamunkánk még szélesebb mértékben tudjuk alkalmazni, az alábbiakban néhány szempontot közlünk annak és közönség felhasznolására egyaránt.

AZ ÜZEMI PROPAGANDAMUNKÁBAN legnagyobb segítségét a tűzrendészeti felelősök hálózatának jó megszervezésével illetve kiépítésével érhetjük el. Ez a szervezés akkor helyes, ha az üzem központi tűzrendészeti felelőse mellett munkatársaként is megvannak a tűzrendészeti megbízottak. Igen fontos, hogy a megbízottak legalább kéthavonta megkapják az üzem tűzoltóparancsnokától vagy tűzrendészeti felelősétől a legfontosabb tűzvédelmi feladatokat, ha a megadott elvárások igazságszólván a munkapadokig terjednek a kapott tanácsokat, s a munkások dolgozói kioktatják a megelőző tűzvédelmi szabályok betartására.

A PROPAGANDAMUNKÁT NAGY EREDETEKES MEGKÖSNÉVEL, ha a tűzrendészeti háttérrel s munkások helyi viszonyainak figyelembevételével készítik el és megfelelő helyre függesztik ki. Az is helyes, ha a házirend csak a dolgozókat érintő legfontosabb pontokat tünteti fel és jól látható háttérrel semmi esetre sem támasz meg a váró eredményt. Fontos, hogy a házirendeken fel legyen tüntetve a tűzoltóság hívószava és ki legyen függesztve

a tűzrendészeti felelős, illetve megbízott neve is.

A tudatosító munka fontos része, hogy az üzemekben felvételre kerülő új dolgozók a felvétellel egyidőben megkapják az üzem viszonyainak megfelelő legfontosabb megelőző tűzvédelmi ismereteket. Ezt csak úgy tudja az üzem tűzoltósága eredményesen végrehajtani, ha a munkásügyi osztályokkal a legszorosabb kapcsolatot építi ki.

A FELVILÁGOSÍTÓ MUNKÁBAN SEGÍTSÉGET JELENT, ha egy táblán szemléletesen hívják fel a dolgozók figyelmét az egyes szabálytalanságok tűzveszélyességére. Ezért fel kell állítani az úgynevezett „Ne túrd meg” táblát, melyen be kell mutatni például a szabálytalan elektromos biztosítékokat, áramvezetékeket, a tűzcsap eltorlaszolását, közlekedési útak elzárását, tiltott helyen való dohányzást, stb. Ezeket helyes, ha modellek felállításával vagy grafikusán megoldva végezzük. A tábla aljára fel kell írni: „Kérlek munkádban a fenti szabálytalanságokat! Ha ilyet látsz, jelentd a tűzoltóságnak!”

JÓL BEVÁLT AZ A MÓDSZER, amit a Budapesti Oszttályparancsnokság terjedtet és több más helyen is alkalmaznak, hogy képes táblákat készítsenek az üzem jellegének megfelelően. Az egyes képek alá megfelelő jelmondatokat alkalmazva, vándorolva hozzák forgalomba a táblát. Ezt több helyen lakóházak és mezőgazdasági vonalon is elkészítik, s forgalmazható helyeken, a tanácsnokok, tűzoltószobák, stb. külső falán helyezik ki. E módszerrel fontos, hogy a táblák anyaga mindig legyen tartósan az eseményekkel, ezért igen helyes, ha időszerű cikkeket helyezünk ki rajta.

FONTOS FELADAT, HOGY A MŰKÖDÉS ELŐTT — még előtt — megtartsuk minden közönség tűzoltóság bevonásával a háztáji szűk. Ezt egyéni agitáció formájában végezni. Felvilágosító és propagandaként el kell érni, hogy a dolgozókat teremtésnek udvarukon, biztosítókhoz, sztráksapót, stb.

A TŰZKELETKEZÉSI OKOK közül még mindig igen nagy százalékban a gyermek által okozott kár, feltétlenül fokozni kell az iskolai propagandamunkát, s arra kell törekedni, a záróvizsgáig minden iskolában legyen a felvilágosító munkát. Ezen ren a Somogy megyei osztályparancsnok „Ne játszd a tűzzel” címmel egy jó beszédvázlatot adott ki — a kiállítás osztályait karöltve — mennyi iskola részére. A jó iskolai propagandamunka eredménye, hogy a szűk egy tűzvédelmi oktatáson Szabó né úrnival mondotta el hozzájárulást, hogy gyermeke az iskolából hazájáért mert az iskolában a tűzvédelmi kiállítás — komoly szabálytalanság hívta fel figyelmét.

A PATRONÁLÓ MUNKA EGYRIESEN. Igen helyes az a módszer, Zala és több megyében is bevezették, hogy igazságszólván minden faluban legyen. Nagyon fontos, hogy ezt szűkben is megvalósítsuk. Helyes, üzem hiányos munkát nem el is vállalkozást vállaltak, s patron egy-egy közönség vagy olyan üzem csak társadalmi tűzoltóság működik fontos, hogy minél több helyen legyen a tűzoltóság felvilágosító előadásokat, ren az érdeklődő társak például a napban is közönségben tartott előadások. Mesekövesden pedig egy 1200 tartott előadás keretében az hozzájárult el a tűzoltóság népszerű propagandamunkánkban fel kell tenni a különböző tűzoltó gyorsaság, senyket is. Helyes, ha a közönség tettel is érdeklődik a tűzoltóság dolgozó helyi tűzoltóság szerepét is fontos.

FONTOS FELADAT, HOGY A PROPAGANDAMUNKÁBAN minden kezdeményezést átvigyünk a gyűlölet vonalára. Igen célravezető az a módszer, amit Ócsa megyében alkalmaznak, hogy minden egyes németül a propagandistákat. Ezek a propagandisták a tűzesetek sajnálatán, a tűzterítési munkák, terjedése akadályozták a tűzesetek elvégzését, ezért a közönség felvilágosítását a tűzvédelmi ismereteket terjesztésük előtt. Természetesen nekik hasonló gondatlanságok, keletkezésére is is, hogy így a halálra meneti szándékotól valóban a propagandamunka célja.

VÉDD A TERMÉST A TÜZKARTÓL!

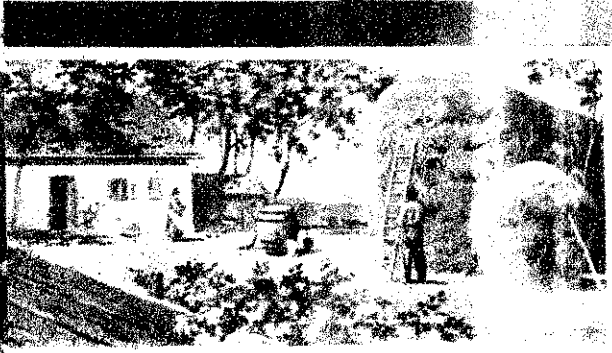
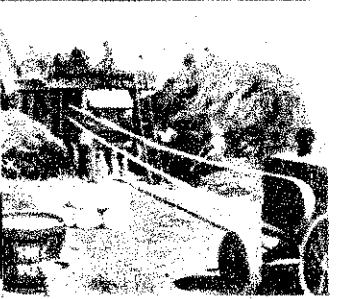



*Éber szolgálattal,
feladataink lelkiismeretes ellátásával
vigyázzunk gazdag termésünkre!*

„A vér és az erőszak országai“

IGY NEVEZTE EL A LATIN-AMERIKAI ÁLLAMOKAT Jorge Amado, a világhírű író és költő. Ezeket az államokat nyugodtan nevezhetjük az „Amerikaellenes Amerikának“ is, annak ellenére, hogy az Egyesült Államok minden befolyását latbaveti, hogy ezekben az országokban minden a monopóliókészek, halálgyárosok érdekei szerint történjen. Ezt a célt szolgálják a különböző pánamerikai értekezletek és az amerikaiak bizottságai. Az Egyesült Államok ezek köntösébe akarja bújtatni azokat a valódi célokat, amelyek a haladó mozgalmak elfojtását, az extraprofit örülethes ütemű növelését célozzák. Hiába azonban minden külső, tetszetős máz, tény az, hogy az északi Kanadától kezdve a délre fekvő másik húsz államban egyaránt gyűlölik a jenkkiket, vagy ahogy ott mondják: „az átkozott gringókat“. A gyűlölet természetesen nem az Egyesült Államok dolgozóinak, munkanélkülieinek, haladó értelmiségének szól, hanem a pénzhíniának, akik a latin-amerikai államokat mindinkább USA-gyarmattá akarják süllyeszteni. Hogy mennyire a „vér és erőszak országai“ ezek az államok, mutatja a Guatemala ellen a közelmúltban bekövetkezett aljas orvtámadás, az imperialisták által tüzelt és pénzelt agresszió is.

A múlt év őszén hosszabb körútra Latin-Amerika államaiba utazott dr. Milton S. Eisenhower, az Egyesült Államok jelenlegi elnökének bátyja. Mint annak idején a New York Times megjegyezte, az utazás célja „a mexikói határoktól délre fekvő államokkal a nézeteltérések elsimítása volt, amelyek ezekben az államokban az utóbbi időben mutatkoztak“. Magyarán azoknak az ellenállási törekvéseknek elfojtásáról volt szó, amelyek az amerikai gyarmatosítással szembeszálltak.

MIERT ANNYIRA FONTOS AZ EGYESÜLT ÁLLAMOK RÉSZÉRE a „rend biztosítása“ ezekben az államokban, hogy a nyílt agresszió előkészítésétől és támogatásától sem riad vissza? Erre az US News and World Report ad választ, amely többi között így ír: „Az Egyesült Államok áruinak elhelyezése szempontjából feltétlenül szükséges, hogy ezekben az országokban nyugalom honoljon.“ Ugyanakkor világosabb képet ad erről John D. Small, az Egyesült Államok fegyverkezési és felszerelési bizottsága volt vezetője kijelentése, amely szerint egy M 47 típusú tank gyártásához 950 font mangánra, aminek 93%-át kell importálni, 100 font órná, aminek 100%-át importálják, 1148 font rézre van szükség, aminek 42%-át importálják. Az import jelentős részét pedig éppen a latin-amerikai államok fedezik. Ugyancsak innen szerzi be az Egyesült Államok a vanádium 100, a kristályos kvarc 98, a bizmut 89, a grafit 81 s az antimon 75%-át. Érthető tehát a rendkívül nagy érdeklődés a „kommunizmus elleni harc“ iránt, ahogy imperialista céljaikat leplezni szeretik az USA monopolistái.

Dr. Milton S. Eisenhower Bogotában, Kolumbia fővárosában Panilla tábornok, a puccs útján hatalomra került diktátor fogadta. A diktátor azzal köszönte meg az Egyesült Államok segítségét a hatalom megszerzésében, hogy biztosította Eisenhower bátyját arról, hogy Kolumbia, amely a dél-amerikai államok közül egyedül küldött Koreába csapatokat, „egy

háború esetén“ Európában is hajlandó közreműködni.

Az Egyesült Államok évi exportja Kolumbiában 400 millió dollár értékű. Emellett Kolumbia mást is importál az USA-ból. Így többi között 200 000 font súlyú napaimbombát is, amelyből gyújtóhombákat gyártanak és a lakosság ellen használják fel „nyugalanság idején“. Annak ellenére, hogy a rendőrség „pacifikálta“, mászóval lerombolta Merida városát, lakosságát pedig legyilkolta, egyre erősödik a kolumbiai partizánmozgalom, s nő az ellenállás Panilla tábornok és klikkje ellen.

A LATIN-AMERIKAI ÁLLAMOKRA RAEERŐSZAKOLT USA-SEGÉLY KÖVETKEZTÉBEN egyre süllyed ezeknek az országoknak gazdasági élete. Félfeudalis állapotban vannak. A nagybirtokosok (általában 6000 hektárral rendelkeznek) birtokolják a megművelt földnek több mint a felét. A gazdálkodás egyoldalú és az Egyesült Államok érdekei szerint egy-egy vagy kétféle cikket termelnek. Így Brazília a kávé, Bolívia ónt, Kolumbia kávé és banánt, Kuba cukrot stb. Így nagy a hiány az elsőrendű közszükségleti cikkekben, és teljesen az amerikai külkereskedelemnek és árának vannak kiszolgáltatva. Nem is szívbajosak az amerikai tőkésnek! Hatszor több gabonát és tizenkilencszer drágábban adnak itt el, mint a háború előtt. Ez fantasztikus nyereséget biztosít az USA tőkésének. Ugyanakkor Latin-Amerikában fokozódik a nyomor. José de Castro, brazil tudós „A nyomor földrajza“ c. munkájában kimutatta, hogy a halandóság Dél-Amerikában kétszer olyan magas, mint Észak-Amerikában, a gyermekhalandóság pedig a legmagasabb a világon.

A bolíviai ónbányákban, amelyek a világ óntermelésében 1952-ig 20%-kal vettek részt, az Egyesült Államoknak nagy részesedése volt. A legnagyobb cégek egyike a hírhedt Patino vállalat volt,

amely 1940—48-között a befektetéseket 45 181-szeresen kapta vissza. Be-tulhaladták a Bolívia állam bevételei no vagyonát több mint egy milliárd lárira becsülték. Hogy miből eredi-mesés jövedelem? Erre talán válnak a következők. A tenger színe 4000 méter magasságban lévő bányanapi 14—16 órát dolgoztak. A bányász össze napi 15 centnek felelt meg, huszonhatszáz kevesebb az észak-az-ónbányákban foglalkoztatottak bérémbertelen bánásmód következtében alakult meg egy olyan szakszervezet, amely a maga nemében egyedülálló egész világon. A szakszervezet neve berkulotikus bányászok szakszervezete. Hogy mekkora ez a szakszervezet, az a tény, hogy az 1951 áprilisában közö tagok közül 1200-at gyilkoltak. Az ország 30 000 bányászából egy 18 000 súlyos tudóbajos. A bányászok 60 évesek 26 év.

AZ EGYESÜLT ÁLLAMOK GYARMOSÍTÓ TÖREKVÉSEI ELLEN e-érlik a felkelések. Mexikót az Egyesült Államoktól elválasztó Rio Grande től a Tűzföldig forrong a nép. Bolívia 1952 elején a Movimiento Nacional Luceonaro (Nemzeti Forradalmi Moz-vezetés, sorrendben a 179. nemzeti-és sikerrel járt. Az élen a munkások a szegényparasztság állt. Államostól ónbányákat, földreformot hajtottak megalkotották a munkásmilizsiát.

Az Egyesült Államok nyomor-kártalanította az előző tulajdon-akik azonban nem elégedtek meg e-államcsínyét kíséreltek meg, amit le- A harc formái különbözőek, de mir-egy célért folynak: megszabadulni zai és az Egyesült Államokból é-kizsákmányolóktól.

A LATIN-AMERIKAI NÉPEK EL-ÁLLÁSÁBÓL s a legutóbbi guat-eseményekből is kitűnik, hogy ezek országoknak 150 milliót kitevő lak-békét, szabadságot, nemzeti függetl-kíván és harcol is ezek megvalósít

Valóban tipikus francia város

A „COLUMBIA BROADCASTING SYSTEM“ NEVŰ AMERIKAI TELEVÍZIÓS VÁLLALAT elhatározta, hogy bemutatja nézőinek egy tipikus francia város életét. A „Columbia Broadcasting System“ alkalmazottai között véletlenül felfedeztek egy olyat, aki részt vett a Meurthe et Moselle megyében lévő Mars la Tour francia városka felszabadításában, sőt ott töltött néhány hetet a háború befejezése után is. Miután személyes ismeretségei is voltak, a vállalat igazgatósága úgy határozott, hogy ez az alkalmazott vezesse a felvételi munkálatokat.

A csoport teli reménnyel el is indult Mars la Tourba. Hét napig tartottak a felvételek és a beszélgetések különböző emberekkel. A „Columbia Broadcasting System“ Mars la Tourban már járt képviselőjét ismerősei nagyon barátságosan fogadták. Barátságos magatartásuk azonban rögtön megszűnt, amint az „európai hadseregéről“ kezdte őket faggatni.

LEGELŐSZÖR A VÁROSKA PLÉBANOSÁHOZ MENTEK EL az amerikai televíziósok. A szentéletű atya választá —, mint azt a televíziós csoport közölte fő-nökségével — „nem lehetett továbbítani a

hallgatóság felé“ fűszeres és papír-tűró kifejezései miatt. A plébanos i-jezte be mondókáját: „Nem akarj-európai védelmi közöseséget!“ A-azonban minden áron olyat is akar-dukálni, ami tetszett volna Dulles-MacCarthy-nak is. Ezért felkeresték roska pékjét, borbélyát, az iskolaiga-a helyi hoteltulajdonost, de minden-sűjtő választ kaptak: Senkisésem aka-lani az „európai hadseregéről“.

VÉGŰL A VÁROSKA POLGÁI TERÉT KERESTÉK FEL. akiben reményüket velték. A polgármest-gazdagon megvendégelte és min-igen udvariasan fogadta őket, sz-kérdésükre elborult homlokkal felel-és érdekl az urakat, úgy megmonc-és mint a város polgármestere á-hogy egyetlenegy városlakót sem ta-aki híve lenne Németország felfegy-sének, s nagyon sokan vannak olya-akiknek már az idegeire megy az-rikalnak ittléte.“

Nos a „Columbia Broadcasting S-ezek után bemutatthat hallgatóinak-téve, ha mer — egy tipikus várost.

MAGYAR TŰZOLTÓ



Minden erőt a mezőgazdaság tűzvédelmére!

Magyar Dolgozók Pártja — közelmúltban lezajlott — III. kongresszusa történelmi jelentőségű határhörögünk, népi életében. A kongresszus meghatározta építőmunkánk most kezdő szakaszának irányelveit, kidolgozta párt- és társadalmi, népgazdaságunk, kulturális életünk fejlődésének nagymunkaprogramját, — ezzel jóváhagyta és megerősítette a Párti Vezetőség múltévi nagyjelentőségű határozatait általánosított új szakasz politikájának irányelveit.

A kongresszus határozata az elkövetkezendő évek fő feladata — mezőgazdaság fejlesztését jelölte meg. Leszögezte, hogy a szocializmus építésének, a népjólét gyors emelkedésének döntő tényezője: a mezőgazdasági termelés fellendítése. Több kenyeret, több húst, zsírt, tejet, vaját, gyümölcsöt, bort kíván fogyasztani, több mezőgazdasági nyersanyagot vár könnyűiparunk. Ennek egész párt- és államapparátusunk, törvényhozó szerveinek segítségével, dolgozó népünk odaadó, lelkes — minden akadékoskodó — munkájára van szükségünk.

A mezőgazdaság fejlesztésének, melyet a napokban tárgyalt és hagyott elvált emelt törvényerőre országgyűlésünk, máris messzemenő segítséget nyújt a kitűzött feladatok végrehajtásához. E költségvetés — mely joggal mondható a mezőgazdaság fejlesztése, a paraszti szövetés erősítése költségvetésének — az 1953. évi költségvetéshez képest 1,7 százalékkal szemben 1954-ben az összes beruházások 24 százalékát adja a mezőgazdaságnak.

A mezőgazdaság soha nem látott ütemű fejlesztésének eredményes végrehajtása jelentős mértékben megköveteli a tűzoltóságunk — mint államapparátusunk egyik jelentős szervének — segítségét, támogatását, szakszerű tűzrendészeti munkáját.

Van-e szó? Nem másról, mint hogy ennél jobban biztosítsuk éber szolgálatunk, szakszerű, színvonalas tűzrendészeti munkánk eredményeképpen az ellenség kártevő munkájából megvédjük a mezőgazdaságot. Az eredményes megelőzést, a keletkező károkat, annál nagyobb mértékben csökkenthetjük, annál eredményesebben járunk hozzá ipari növények, dús kalászaik, learatott, elcsépeelt és tárolt gabonánk rendeltetészerű felhasználásához, dolgozó népünk kezeinek, könnyűiparunk nyersanyagának biztosításához.

Az elmúlt évben — az egyes osztályparancsnokságok és egyes gazdaságok felkészülése és lelkiismeretesebb tűzrendészeti munkájának követelményeiben — csökkent a mezőgazdasági tüzesetek száma és kárértéke. Az eredménnyel azonban nem lehetünk megelégedettek! Az idén s az elkövetkezendő időkben sokkal alaposabb, szakszerűbb munkát követel meg tőlünk a kongresszus határozat szabta — mezőgazdaság fejlesztését célzó — feladatok maradéktalan végrehajtása.

Ugyan, s milyen irányelvek alapján kell dolgoznunk, mire törekednünk, hogy a megnövekedett feladatoknak maradjon eleget tudjunk tenni? A mezőgazdaság tűzvédelmének fejlesztésében előttünk álló jelenlegi legfontosabb tennivalókat a Kollégiumának áprilisi — vonatkozó — határozata és az országgyűlés által jóváhagyott — területi vonatkozásban felbontott intézkedési tervek határozzák meg. Minden parancsnok és politikai vezető feladata, hogy ezen határozat, illetve feladatterv szellemében biztosítsa a tűzoltóság valamennyi tagjának bevonását, a mozgósítását a mezőgazdasági tűzvédelem biztosításába.

Az országgyűlési határozatok alapján megszervezték a mezőgazdasági tűzvédelmi bizottságokat. Munkájuk azonban jelenleg még nem felel meg a kívánt követelményeknek: működésük egyes helyeken nem megfelelő, sőt az is tapasztalható, hogy sok helyen csak papíron létezik. Ilyen formán tehát nem érvényesül a tűzvédelmi bizottságok irányító munkája. Ahol ezek a hiányosságok megtalálhatók, ott egyes érdekelt szervek nemtörődömsége mellett a parancsnokaink gyenge, nem kellően következetes munkájával kell számolnunk.

Az idő pedig sürget! Számos helyen már megkezdtek a lábon álló termények aratását, tehát egy pillanatig sem tűrhető, hogy a tűzvédelmi bizottságok munkájának megjavítása továbbra is késlekedjék. A legsürgősebben fel kell számolni a tűzvédelmi bizottságok munkájának hiányosságait. Biztosítani kell az egyes határozatok és utasítások maradéktalan végrehajtását a tűzvédelem fokozása érdekében.

Számtalan lehetőség van a jó propagandamunkára, mégis általános tapasztalat, hogy parancsnokaink nem minden esetben élnek ezzel a lehetőséggel. Nem látja még minden elvtárs, milyen komoly segítséget jelent számunkra a helyes irányban és rendszeresen végzett propagandamunka, amely elősegíti, hogy a dolgozók lássák feladataikat és érdekeiket a tűzvédelmi szabályok betartása terén. Arra kell, hogy irányítsa minden parancsnok a propagandamunkát, hogy a dolgozók legszélesebb tömegei előtt ismeretes legyen a tűzrendészeti szabályok betartásának fontossága.

Így fontos feladatot jelent parancsnokaink számára a községi tűzoltó elvtársak eredményes bevonása a mezőgazdasági megelőző tűzrendészeti munkába. E cél elérését segíti elő a községi területfelelősi szolgálat megszervezése. Önkéntes tűzoltóknak legtöbb helyen, odaadón és lelkesen végzik ezt a munkát. Vannak azonban még helyek, ahol ez a munka nem megfelelő. Feltétlenül nagy gondot kell fordítani a kérdés eredményes megoldására valamennyi elvtársnak. Nem mindegy számunkra, hogy az állami tűzoltóság előretolt bástyái, az önkéntes tűzoltók milyen segítséget adnak a mezőgazdaság tűzvédelmének biztosításához.

A tűzvédelmi bizottságok munkájának, a propagandamunkájának, valamint a községi tűzoltók munkájának megjavítása mellett feltétlenül szükséges, hogy az állami tűzoltók erőteljesen, lelkesen és mélyrehatóan elősegítsék a tűzvédelem társadalmi feladatát a megelőzés terén. Ennek legbiztosabb alapja a patronáló és ellenőrző munkán keresztül történő meggyőzés. A mezőgazdaság tűzvédelme csak akkor lesz — az új szakasz politikájának, pártunk célkitűzéseinek — megfelelően biztosítva, ha sikerül elérnünk, hogy valamennyi mezőgazdasági dolgozó ismeri és betartja a tűzvédelmi előírásokat.

Minden elvtárs fordítson fokozott figyelmet a mezőgazdaság szocialista szektorának fokozottabb védelmére, azonban ne feledkezzék meg az egyénileg dolgozó parasztszervezetek terményeinek védelméről sem. „A legfontosabb feladat most — állapítja meg a kongresszus határozata — a meglévő termelőszövetkezetek megerősítése, gazdasági és politikai megszilárdítása, jövedelmük, hozamuk megnövelése.“ A kongresszusnak ebből a megállapításából félreérthetetlenül következik, hogy nagy figyelmet kell szentelnünk termelőszövetkezeink tűzvédelmének biztosítására. Ismeretes, hogy tsz-eink tűzrendészeti vonalon gyengén állnak: kevésbé érvényesül a tűzrendészeti szabályok betartása, hiányoznak a szerek, felszerelések stb... Éppen ezért rendkívül fontos feladatunk, hogy mindezeket a hiányosságokat megszüntessük, s megjavítsuk a szocialista szektorban végzett tűzrendészeti munkánkat.

Minden erővel biztosítani kell a tűzvédelem társadalmisítását, hogy saját vonalunkon eleget tegyünk — a párt és a kormány határozatait alapján — a népjólét fokozottabb ütemű emelését biztosításának. Egységeink akkor tesznek eleget e fontos kötelességüknek, ha a BM Tűzrendészeti Parancsnokság által kiadott „intézkedési terv“-ben meghatározott feladatokat maradéktalanul és lelkiismeretesen megoldják. Ha ez a terv valóban egységeink gyakorlati munkájának alapjává, vezérfonalává válik, s nem papír maradvánnyá, akkor sikeresen megvédhetjük mezőgazdasági terményeinket a tűz pusztításaitól, s munkánkkal jelentősen előre segítjük dolgozó népünk jólétének emelését.

Pártéletünk

Tegyük hatásosá, elevenné agitációs munkánkat!

A Magyar Dolgozók Pártja III. kongresszusának nagyjelentőségű határozata leszögezi: „Új célkitűzéseink a nép legszéle tömegeinek aktivizálását, közreműködését követeli meg, és ehhez eleven, bátor agitáció és propaganda kell. Olyan agitáció és propaganda, mely világos, érthető, népszerű nyelven ad választ minden felmerült kérdésre, mely mozgósítja a dolgozókat a nehézséggyőzésre, és ugyanakkor élesen, harcosan szembeszáll a nyílt vagy burkolt ellenséges propagandával.” Hangsúlyozza tovább kongresszus határozata, hogy „Agitációnk legyen erőteljes, kapcsolódjék az aktuális, az égető feladatokhoz, a dolgozók életének problémáihoz, mutassa meg az egyszerű dolgozó munkájának és eredményeinek összefüggését az országos feladatokkal és így adjon szebb láthatárt, nagyobb perspektívát.”

Négy-öt hét telt el a kongresszus óta. Nem nagy idő, mert még csak a határozatok végrehajtásának a kezdeténél tartunk. De ahhoz, hogy gyors ütemben tovább haladjunk a határozatok megvalósításának útján, meg kell ismertetnünk egész dolgozó népünkkel a kongresszus céljait, útmutatásait.

Első és legfontosabb feladatunk tehát,

a jó, világos, hatásos agitáció,

a párt politikájának állandó és szüntelen helyes magyarázása. A párt politikája helyes, céljai olyanok, hogy lelkesedést és örömet keltenek és kelthetnek minden dolgozóban, így tüzoltóságunk minden egyes tagjában is. De lelkesedést és munkakedvet csak abban kelthetünk, akivel megismertettük a párt politikáját, a kongresszus határozatait, akiknek megmutatjuk az utat, akikben az esetleges kételességeket legyőzzük.

Mindennapi és halaszthatatlan feladatunk — mindebből kifolyólag — éppen az, hogy színvonalas agitációt fejtünk ki testületünkön belüli a szolgálat, a fegyver, a tűzrendészeti munka megjavításáért, most pedig különösen a mezőgazdaság tűzvédelmének maradéktalan biztosításáért.

Ha megvizsgáljuk pártszervezeteinket az agitáció szempontjából, bizony meg kell mondanunk, hogy még nagyon sok kívánivalót hagy hátra jelenlegi agitációs munkánk mind módszereit, mind tartalmát tekintve. Agitátorhálózatunk igen gyenge, sőt legtöbbször helyen csak „papíron” van meg. Ezt tapasztalhattuk például Szabolcs, Csongrád megyében, de ezt tapasztaltuk Budapesten és még sok más helyen is egyes egységeken.

Vannak pártszervezeteink, melyek az agitációt az „agit-propos” reszort feladatának tekintik, s nem igyekeznek abba irányítani, gazda módjára belenyúlni. Az ilyen helyeken

mechanikus, felületes a néppevelők eligazítása,

lélektelen, tartalmatlan az agitátorok mozgósító munkája, hiányos az „Agitátor”-füzetek felhasználása s az abban megadott szempontok, agitációs érvek alkalmazása. Az ilyen pártszervezetek nem látják azt, hogy nemcsak a néppevelőknek kell agitálni, hanem a pártvezetőség tagjainak is, és azon túlmenően minden pártcsoportbizalmi, minden kommunisztának, minden aktivistának is. Ne csak akkor agitáljunk, mikor kifejezetten agitációs munkát végzünk, hanem agitáljunk a taggyűlési beszámolóval, az alosztály- és örsértekezleteken elhangzó felszólalásokkal is, szolgálatbani, a szolgálaton kívüli beszélgetésekkel, a gyakorlatoknál is stb.

Nagyon szép és megtisztelő, de mindemellett egyáltalán nem könnyű feladat az agitáció. Nem lehet parancsokkal, utasításokkal, papírokkal, üres — frazíssal teli — szempontokkal elintézni.

Az agitáció a pártmunka lelke,

az emberek meggyőzésének művésze: küzdelem minden egyes ember szívéért és eszéért, s ez a küzdelem csakis a meggyőzés módszerével járhat eredménnyel.

Hogy ez mennyire így van, bizonyítja annak az egységnek az esete, ahol az elmúlt év során — minden meggyőző munka nélkül — valósággal parancsszóra küldték ki az elvtársakat a községi önkéntes tüzoltók patronálására. Volt-e eredmény? Nem volt semmi eredmény! A „patronálók” lélektelen „munkát” végeztek, s „munkájuk” nyomán eredmény nem mutatkozott.

Mennyire más volt a helyzet azokon az egységeken, ahol a pártszervezet — vezetői tagok, aktívák egyaránt — szívügyüknek tekintették a patronáló munkát, s jelentőségének megfelelően szívós, állhatatos, meggyőző agitációs munkával és érvekkel mozgósították tüzoltó elvtársainkat e számunkra oly nagy jelentőségű társadalmi munka végzésére. Ezen egységek területein községi önkéntes tüzoltóknak megérősödtek, tűzrendészeti és tüzoltási munkájuk jobb lett, minnek eredményeképpen igen nagy mértékben csökkent a tűzkár. Feltétlen vonjuk le a következtetést, s

agitációs munkánkban véglegesen jutassuk érvényre a meggyőzés elvét.

Nem kisebb feladatok állnak jelen időszakban előttünk, mint például mezőgazdaságunk tűzvédelmének biztosítása. Igen nehéz és kemény, fegyelmzett munkát követel ez meg tőlünk. A különböző parancsok és utasítások, intézkedési tervek szellemében minden erőnket arra kell összpontosítani, hogy a mezőgazdasági tüzesetek számának a lehető legkisebbre való csökkentésén keresztül mennél több kenyeret és búzát biztosítsunk dolgozó népünknek. Ezirányú tevékenységünk csakis akkor lesz eredményes, ha kemény, szívós, személyekig lemenő agitáción keresztül megfelelően megnyerjük tüzoltó elvtársainkat a fegyelmzett, lelkes szolgálatellátásnak, a gyakori patronázs munkának.

Hasonlóan nagy feladatot jelent számunkra a nemrégiben elrendelt nyári továbbképzési anyagok — s ezen belül különösen a kongresszus anyaga — lelkiismeretes tanulása, elsajátítása, nemkülönben fegyelmi helyzetünk állandó javítása.

Mindezek végrehajtása parancs tüzoltó elvtársaink számára, azonban mégis nagyon sok múlik azon, hogy pártszervezeteink — az agitáció és agitációs módszerek helyes alkalmazásával — milyen mértékben mozgósítják elvtársainkat a fegyelmzett tanulásra, a fegyelmzett szolgálatellátásra, a parancsok, utasítások fegyelmzett végrehajtására.

Ahhoz azonban, hogy agitációs munkánk megjavuljon, feltétlen szükséges, hogy egy-két olyan hiányosságra felhívjuk a figyelmet, melyek jelenleg gátolják pártszervezeteink agitációs munkájának eredményességét.

Mindenekelőtt fel kell vetnünk az őszinteség kérdését.

Gyakran előfordul, hogy egyes agitátoraink, aktívaink — agitációs munkájuk során — nem őszinték elvtársaink előtt nem tárják fel tüzoltó elvtársaink előtt a nehézségeket, inkább igyekeznek az elködösíteni. Ez nagy és igen súlyos hiba, mert felveti a bizalmatlanság kérdését. Itt kell beszélnünk a felelőtlen ígéresekéről is. Tüzoltó elvtársaink körében különösen az elmúlt fél év óta — győzöttnek fel problémák, melyek főleg ruházattal, az illetményekkel vagy esetleg a szolgálatellátással kapcsolatosak. Ezeknek pártszervezeteink, aktívaink, agitátoraink, nyílt agitációt — ezekben az esetekben — felelőtlen ígérésekkel kezelték. Mit eredményez mindez? Az ígérgetés egy-két napos, tisztavirágéletet hozhat talán, de azután súlyosan sazuít, gyengíti az agitáció hatását, megcsúsztatja az agitátorok és a pártszervezet munkáját akkor is, amikor jól megalapozott, reális célokról van szó. Jegyezzük meg

a kommunista akkor ígérjen, ha be is tudja tartani!

Semmi más nem adhat jobb alapot az agitációnak, mint a beváltott ígérlet!

Komoly hiányossága a mi agitációs munkánkban, hogy pártmunkásaink gyakran elfelejtik azt az igazságot, hogy pártmunkás nemcsak a párt politikájának magyarázója, hanem társainak barátja, segítőtje is. Már sok esetben felhagyunk agitátoraink figyelmét arra, hogy a pártmunkájukon túlmenően rendszertudás és behatóan foglalkozzanak tüzoltó elvtársaink ügyes-bajos dolgaival, szolgálati, családi, egyéni problémáival.

Meg kell mondani, hogy ezen a területen nem igen értünk még el eredményre. Jegyezzük meg hát végre:

egy tüzoltó elvtárs problémája lehet kicsi, jelentéktelen probléma az agitátor vagy egy pártaktívá előtt!

Sok „apró ügy” elintézésének hatása erősödik meg sok tüzoltóban a szeretet, a bizalom a párt iránt, s így válik odahatásos, lelkes, fegyelmzett, hivatását szerető tüzoltóvá.

Agitációs munkánkhoz pártunk politikája, kongresszusunk határozata olyan alapot és anyagot ad, mellyel nagyszemélyes eredményes meggyőző munkát tudunk fejtetni minden pártszervezetünkben, pártszervezeteinkben, agitátorainkban, tíváinkban a sor! Rajtuk múlik, hogy oltó elvtársaink kivétel nélkül meggyőző pártunk politikáját, kongresszusunk határozatát, azt magukévá is tegyék, és a rendszert, tüzoltási munkájuk megjavításán, nemkülönben fegyelmük megszüntetésén keresztül járuljanak hozzá a megvalósításához.

Lényeges módosítások a 9360-1/1952. B. M. számú mezőgazdasági utasítással kapcsolatban

és kormányunk határozatai, per a mezőgazdasági termelésről szóló határozat, valamint a Dolgozók Pártjának III. Köndöntő láncszemként ragadta meg zdaság vonalán eddig elért eredményeinek továbbá állandó

mezőgazdasági termelés fejlesztésének az egyes állami gazdaságok, termelő-ceték megsegítésének ügye messze a mezőgazdasági feladatok központi sít végző szervek keretében. A mező-g fejlesztésének ügye — a dolgozó étének e fontos alapja — az egész nép ügyévé lett.

osztályunk pártunk útmutatása legjobban kádereit küldte falura gy a falu felvirágzásának bázisai, mások, állami gazdaságok, ter- tkezetek gazdasági és politikai aránt tovább erősödjenek. Az íveszi részét e nagy feladatból: tort, kombájnt s egyéb mezőgaz- gy- és kispépet ad a mezőgazda- gy a jobb, nagyobb arányú gé- yomán is növekedjék a termelés, yér kerüljön dolgozóink asztalára. y ügyből más ipari üzemek ügy részüket, hogy rohambrigádokat t, melyek egy-egy mezőgazdasági etet patronálnak, s ellátják azt a gesebb gépalkatrésszel, szerszám-

mi tűzoltóságunk, a község és sta szektorok önkéntes tűzoltóságával szintén kiveszi részét e nagy feladat- szen a tűzoltóságon nem kevesebb mint a mezőgazdasági termények lézetének és tűzvédelmének biztosí-

gvizsgáljuk a mezőgazdasági ter- títói való megóvásáról szóló 952. BM. számú utasítást, megál- k, hogy annak egyes rendelkezé- merevek, túl szigorúak voltak, s — szükségtelenül — igen nagy ter- ttiak a dolgozó parasztoakra.

gyminisztérium a földművelés- isztériummal, valamint a helyi illetékes szerveivel felülvizsgálta ást, s szükségesnek tartotta an- losítását.

dosításokat két irányból kellett e venni: egyrészt meg kellett i azt, hogy melyek azok a rendel- amelyek túl szigorúak, másrészt lett vizsgálni azokat a rendelke- amelyek túlzott enyhességüknel, nem eléggé pontos szövegezésük- a nem segítették elő a mezőgazda- edelmét.

9360-1/1952. BM. számú mezőgazdasági módosító MTE utasítás egyik leg- b eredménye és jelentősége az, hogy rendezte a tűzfigyelői és tűzkészült- olgaltat rendszerét. A gyakorlat ugyan- bizonyította, hogy az eddigi tűzfi- és tűzkészültségi szolgálat nagy ter- jelentett a lakosságnak, s emiatt nem nőtt volt megoldható.

mezőgazdasági utasítás 1. §-a alapján zültségi szolgálatról külön kellett i a tűzfigyelői szolgálatot. Ez a

szolgálat egy közepes nagyságú községet alapul véve, naponta mintegy 3—4 embert ködött le, ugyanakkor az 1. §. (8) bekez- dése alapján sok helyen beállították a tá- volabb elhelyezett tűzfigyelők részére „az első beavatkozáshoz szükséges” előfogatot is.

Az utasítás 2. §-a viszont a tűzfigyelői szolgálatról függetlenül rendelte el a tűz- készültségi szolgálat felállítását, amelynek létszáma a fogatossal együtt általában 3—4 fő volt. Az utasításnak ezen rendelkezése a községi tűzkészültségi szolgálatot ellátók számára túl nagy megkötöttséget jelentett, ugyanakkor a községtől távolabb fekvő mezőgazdasági szocialista szektorok részére mégsem nyújtott kellő biztonságot, mivel ezeknél a tűzkészültségi szolgálat felállításáról nem gondoskodott.

A feladat tehát az volt: felmérni vala- mennyi lehetőséget s mindent megtenni annak érdekében, hogy csak a legszüksé- gesebb számú munkáskezet és fogatot von- junk ki a legnagyobb munkából.

Ennek érdekében már jó előre felkészül- tünk a nagy feladat új módszerekkel vá- ló megoldására. Az önkéntes tűzoltóságok megerősítése érdekében eredményes to- borzást indítottunk, a községi tűzoltóink- kal megismertettük s be is vezettük a ter- rületfelelősi rendszert, jelentős anyagi ösz- szegeket biztosítottunk a szertárak újjá- építésére, szerek és felszerelések kijavítá- sára, s az eddigi felsoroltakon kívül az új- típusú gyorsasági versenytalon kivül is új- azt, hogy önkéntes tűzoltóink az aratás- cséplési időszak tartama alatt állandóan harcra kész állapotban legyenek.

A fentiek egységes biztosításának tuda- tában a belügyminisztérium az érdekelt szervekkel közösen úgy döntött, hogy a kül- lön tűzfigyelői és külön tűzkészültségi szol- gálatot összevonja, s csupán minimális lé- tszámú tűzkészültségi szolgálat ellátását ren- deli el.

Az új szolgálati rend értelmében a tűz- készültségi szolgálat ellátására 2—4 főt kell beosztani, akik egymást váltva egy- ben ellátják a tűzfigyelői szolgálatot is. A szolgálat összevonása tehát azt eredm- enyezi, hogy általában felére csökken az igénybevétel a tavalyihoz viszonyítva, ugyanakkor a szolgálat ellátása sem lesz nehezebb, hiszen az, akit a tűzfigyelői szolgálatból leváltottak, néhány órát pihen- het a következő váltásig.

Az összevont szolgálattal egyidőben a módosító MTE utasítás gondoskodott az állami gazdaságok, termelőszövetkezetek tűzvédelméről is oly módon, hogy tűzké- szültségi szolgálat felállításánál rendelte el ott, ahol a türendészeti hatóság, illetőleg a helyi tanács végrehajtóbizottsága szük- ségesnek tartja, feltéve, hogy az állami gazdaság termelőszövetkezet a községi tűz- készültség helyétől 2 km-nél nagyobb tá- volságban fekszik.

A módosító utasítás 2. §. (5) bekezdése a tűzkészültségi szolgálatra be nem osztható személyek körét kibővíti a földművelésszövet- kezetek, terménybegyűjtő helyek és a nép- bolitok vezetőivel, továbbá az önkéntes tűzoltóság tagjaival.

Nagy jelentősége van annak, hogy az önkéntes tűzoltóság tagjai nem oszthatók

be a tűzkészültségi szolgálatba. Az önkén- tes tűzoltókat ugyanis a tűzoltóparancsnok ellenőrző és felügyeleti szolgálatát bizza meg, s az önkéntes tűzoltókra hárul az a komoly, felelősségteljes feladat, hogy a tűzkészültségi szolgálatra beosztottakat éj- fél-képpel egy-egy esetben ellenőrizték, illetőleg feladataikra, kötetelmekre azokat kioktassák.

Az új rendelkezés 2. §. (6) bekezdésében könnyítést engedélyez a tűzkészültségi szolgálatot ellátók részére azon a téren, hogy nem kötelezi valamennyi tagot min- den esetben kéziszerszámok biztosítására, csupán abban az esetben, ha a beavatko- záshoz szükséges eszközszámmal az önkén- tes tűzoltóság nem rendelkezik.

A mezőgazdasági utasítás 3. §. (5) bekez- dését is szükségessé vált módosítani, ugya- nis az említett rendelkezés nem határozza meg konkrétan azt a távolságot, melyen be- lül a keresztcsoportokat körül kell számtani. Az új rendelkezés — figyelembevétel az esetleges szikraszóródást — a távolságot 300 méterben állapította meg.

A türendészeti előírások fokozottabb mértékben történő érvényrejuttatása céljá- ból az 5. §-t kiegészítő rendelkezés két kö- telezettséget tartalmaz. Egyfelől azt, hogy a szerűőr feladatává teszi a szerű őrzése mellett a rakodási munkák irányítását, továbbá a türendészeti előírások végre- hajtását, másfelől az önkéntes tűzoltóság feladatává teszi azt, hogy a szerűk ellen- őrzése alkalmával a szerűörnek nyújtsa- nak kellő segítséget munkája eredményes elvégzéséhez.

Nagy jelentősége van végül annak, hogy a módosító utasítás részletesen meghatáro- zta a kombajnvezetők, cséplőgép türendé- szeti felelősök feladatait.

Erre azért volt szükség, mert az elmúlt nyáron keletkezett tüzek bizonyították, hogy ahol a vezetők nem törődtek kellően a türendészeti szabályok megtartásával, ott gépekkel nemcsak tüzet idéztek elő, — amelyek következtében nagymennyiségű gabona égett el — hanem több helyen a kombajn vagy cséplőgép is a tűz mar- taléka lett. Megmutatta azt is a gyakorlat, hogy ahol a gépvezető megfelelően kiok- tatla a kezelőszemélyzetet, ott az esetleges tűz esetén sem keletkezett fejetlenség, ha- nem az ott dolgozók — beosztásuknak megfelelően — eredményesen működtek közre a tűz oltásában.

A mezőgazdaság türendészetének és tűz- védelmének előkészítő szakasza befejező- dött. Állami és községi tűzoltóságunk tag- jainak azonban tudniuk kell, milyen ve- szélyes ezekben a napokban azt mondani: mindent megtettünk, többet már nem tehe- tünk.

Ellenkezőleg: ezekben a napokban kell még eredményesebb agitációval, a kom- munisták és pártönkivüliek még szorosabb összefogásával megtenni mindazt, amit Pi- ros László altábornagy elvtárs, a belügy- miniszter első helyettese mondott az or- szágyűlésen a költségvetés tárgyalása so- rán: „Különösen fontos most a nyári mező- gazdasági munkák tűzvédelmére jól felké- szülni, hogy egyetlen szem gabona se vesszen a tüzesetek miatt kárba”.

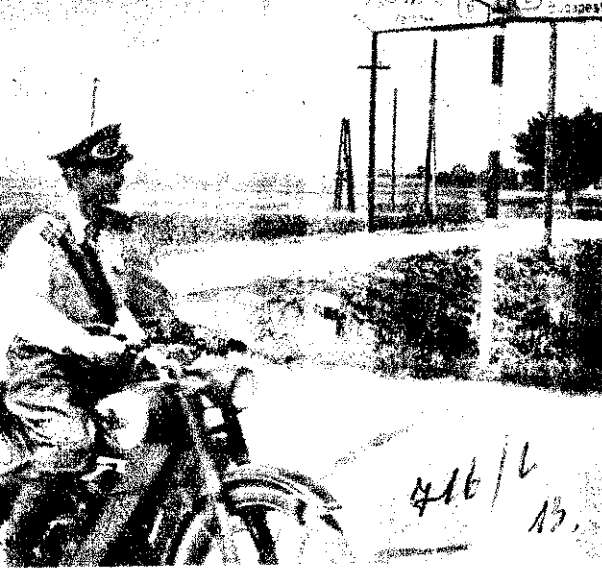

SZOLGÁLATUNK napjé kérdései

A járási tűzrendészeti kirendelt munkájának alapjai

Mezőgazdasági terményeink tűztől való megóvása nagy feladatot jelent számunkra. Megelőző tűzrendészeti munkánk egyik kulcskérdése jelenleg a mezőgazdaság tűzrendészetének olyan irányú biztosítása, amely úgyszólván teljesen kizárja a tűzkárt, s lehetővé teszi mind az aratás, mind a behordás, de a cséplés munkájának zavartalanosságát is. Az aratás nagy munkája megkezdődött, s ez a tény fokozott felelősséget jelent. Ilyenformán szükséges azokkal a kérdésekkel foglalkoznunk, amelyeket napi feladataink eredményes végrehajtása megkövetel. Így kapcsolódik a soronlévő feladatoknál a mezőgazdasági megelőző munka kérdése és ezzel egyidejűleg a járási tűzrendészeti kirendelt munkájával való beható foglalkozás is.

Egyébként sokat hallunk — a szolgálat vonalán — a járási tűzrendészeti kirendelték jó vagy rossz munkájáról. Sajnos előljáróban meg kell mondanunk, hogy a 62/1952. MT számú rendeletben, valamint egy korábban kiadott belügyminiszteri utasításban foglaltakon kívül nem igen találkozunk olyan rendelkezéssel, amely mélyrehatóbban foglalkozott volna a kirendelt elvtársak feladatával. Így azok hatáskörének és feladatainak meghatározásánál — az előbbin kívül — csupán az eddigi gyakorlatra támaszkodhatunk. A határozat értelmében a járási tűzrendészeti kirendelték működési területükön hatósági jogkörrel rendelkeznek és mint elsőfokú tűzrendészeti hatóság járnak el. Vagyis azok a területeken, amelyeknek járási központjaiban nincsen alosztály, a tűzrendészeti munka biztosítása a járási kirendeltkre hárul. Így a kirendelt — a kiemelt városok, illetve objektumok kivételével — a terület gazdája, és felelős annak tűzrendészeti vonatkozású munkájáért. Bizony nem könnyű ez a munka!

Járási kirendeltjeink felelősek a rájuk bízott terület tűzrendészetéért. Ez a fő átfogó feladat. Ahhoz azonban, hogy ezt a feladatot kirendeltjeink jól elvégezzék, a tűzoltói szolgálat sokoldalú részmunkájával kell foglalkozniuk, amelyek végeredményben fontosak, mert összetevői az átfogó feladatnak.

A jó munka alapfeltétele a működési terület tökéletes ismerete.

Ahhoz, hogy a kirendelt elvtárs gazdájává váljon területének, úgy kell azt ismernie, mint a tenyerét. Ezért elsősorban arra törekedjék, hogy a területét feltérképezze. Vagyis rendelkezzen olyan nyilvántartással, amely tartalmazza: a terület községi-

nek nevét, lakóinak számát, a lakóházak számát, az előírt és meglévő tűzoltóságok létszámát, a községek szerálományát és a tűzoltásra alkalmas kutak számát; de tartalmazza a hatáskörébe tartozó ipari, kereskedelmi és mezőgazdasági objektumokat is. Egyezőval, olyan nyilvántartás legyen, amely „beszél”. Enélkül a kirendelt elvtárs képtelen a terület kézbe fogására és tűzrendészeti munkájának irányítására, mert olyan válik, mint az iránytű nélküli hajós.

Az előbbi feladat tökéletes végrehajtása és a további feladatok megvalósítása is úgyszólván lehetetlenné válik abban az esetben, ha a kirendelt elvtársak azt egyedül akarják elvégezni. A járási, de a területen lévő valamennyi

pártbizottsággal, pártszervezettel, az államhatalmi és államigazgatási szervekkel, valamint a társhatóságokkal való jó kapcsolat döntő léncszeme az eredményes munkának.

Milyen legyen ez a kapcsolat? Legyen élő, állandó és szoros, de semmi esetre sem formális. Olyan legyen, amely a kölcsönös elvtársi segítségadásra alapszik, s amelynek eredménye a területi munkában, a feladatok jó végrehajtásában gyümöleszőik.

A kirendelt elvtársak elsőrendű kötelessége a jó megelőző tűzrendészeti munka és annak tervszerű folyamatos ellenőrzése. A megismert és felmért területen csak akkor végezhetnek eredményes munkát, ha biztosítják minden objektum tűzrendészetét. Ez a feladat csak úgy végezhető jól, ha a kiadott határozatok szakszerűek, részletesek, egyezőval élők. A tűzrendészeti határozatok kiadásánál mindig ügyelniük kell arra, hogy azok keilő jogalappal birjanak. A hatósági jogkör éles fegyver. Olyan fegyver, amelynek következetes alkalmazása védi objektumainkat az ellenségtől, a tűz pusztításától.

A kiadott határozatok végrehajtásának folyamatos és időben történő ellenőrzése

is mindig olyan alapos és egészséges szellemű legyen, amely kizárja a liberalizmus meghonosodását, és olyan tekintélyt biztosít hatósági szerveinknek, amelyre az MT határozata teljes mértékben feljogosít.

A másik fontos terület a mentő tűzrendészet. Egyébként a megelőző, mentő és felderítő tűzrendészet gyakorlása egymástól elválaszthatatlan. A kátesetekkel mindig számolni kell. Eppen ezért a kirendelt elvtársakra ezzel kapcsolatban is komoly felelősség hárul. Jó munkájuktól és a parancsnokok helyes megválasztásától függ a községi tűzoltóságok ütőképessége, annak ellenére, hogy talán nehezebb a helyzet, mintha állami, hivatásos egységekkel rendelkeznének.

A szerálomány milyenségétől is függ a területi mentő tűzrendészet eredményessége. Pártunk és kormányunk évről-évre folyamatosan gondoskodik szerálományuk növeléséről, fejlesztéséről. A tűzrendészeti kirendelt elvtárs fontos feladata, hogy

a szerek szétosztása tervszerűen, a szükségnek megfelelően történjen.

Ehhez mindenestre tisztában kell lennie a terület tűzrendészeti helyzetével, a

meglévő szerek mennyiségével és masszával, továbbá az oltás szerek számításba jöhető vízforrások

Fontos feladat, hogy községi tűzismerjék fegyverüket és tisztában legyenek a feladatokkal. A politikai, továbbképzés, a gyakorlatok rendszeres és alapos elvégzése elengedhetetlenül feltételezi az ütőképességet, a helet. Ha a kirendelt elvtársak rendszeresen, tervszerűen felkészülnek a hatatási napokra és előadásait haddákkal gazdagítják, nem marad eredmény. Amennyiben a községi parancsnokok ilyen példás előkapnak, ugyanolyan jó oktató munkájukat egységükkel is.

Jó elméleti munka nélkül eredményes gyakorlat sem! — ügyeljenek.

Ahol tudatos, személyi akadályok a községi parancsnokok munkájában a meggyőzés nem használnak, bátya javaslattal a leváltásra.

A munka eredményessége döntően függ a helyes és tervszerű ellenőrzéstől. A kirendelt elvtársak a múltból jövő segítségen túl — magukra támaszkodjanak a községi tóságokra. A velük való kapcsolatot állandó és egészséges legyen s vegelembe javaslataikat. Mindig legyen arra, hogy a vezetésnek kért van. A vezető ugyanis mindig a szemével lát, a végrehajtók pedig szemmel nézik az eseményeket, mint a bőrükön — érzik a vezetés milyet. Ezt soha ne feledjék el és ellenőrzés ezen alapuljon!

Ellenőrzésük bátran vesse fel a feladatot, az eredményeket, de ugyanolyan bátran jelölje meg a hibák kijavításának módját is.

Az ügyvitel nem felesleges vállalkozás, kirendelt elvtársaink jórészt tartja, nem szereti és el is hagyja. Ezzel kapcsolatban jól jegyezzük meg, hogy szükséges, hogy a kirendelt elvtársak legyenek az ügyvitellel, szervesen tartozéka a mindennapi munkájuknak. Ismerniük kell az ügyvitel módját, mert a jól végzett adminisztráció segítőtárs, de az ellenkezője útvesztés a mocsara felé, ami viszont nem teheti egész ténykedésüket.

A kirendelt elvtársak munkájában döntő a jelenlegi időszakban minden erőt a mezőgazdasági tűzrendészetének biztosítására kell fordítani. Jelenleg ez az a terület, amely a legkevésbé, lelkiismeretes és szakszerűen igényel minden elvtársától munkaterületük egyébként is illegetű, s nem most kezdődik munkájuk... Terményeink tűzvédelmi biztosításánál nem elégedhetünk csupán a szerűk kijelölésével, a határozatok kiadásával. Ha nem, helytelen volna.

Igen nagy gondot kell fordítani a nevelő és felvilágosító munkára.

A kirendelt elvtársak feladatai alkalmat és lehetőséget megragadják, hogy intézkedéseik „miértjéért” magyarázzák dolgozó parasztosságunk Világosan és érthetően kell elmondani.

A MAGYAR TŰZOLTÓ

Élőperce

76/12

az adonyi járási tűzrendészeti kirendeltnél

HAMAROSAN ITT AZ ARATÁS. Emberemlékezet óta nem fordult elő, hogy a rozs egyszerre érjen a búzával, az őzsi árpa a tavaszi árpával, de most a rendkívüli időjárás miatt összerokkólik a munka, egyszerre érik be az aratnivalók.

Erről beszélget Babos tórn. elvtárs, az adonyi járás tűzrendészeti kirendeltje, Stéfely elvtárral, a járási tanács igazgatási osztályának vezetőjével.

— Jó, hogy nem hagyunk mindent az utolsó pillanatra — mondja Babos elvtárs. — Igy pl. a megelőző intézkedések végrehajtásának ellenőrzése 25-éig volt kitűzve, de ezt is sikerült határidő előtt végrehajtani.

GONDOS GAZDA SZEMÉVEL megegyezzer átnézik a beérkezett jelentéseket a figyelőszolgálat megszervezéséről és a többi megelőző intézkedésről. Ahol még hiányzik valami, azt bejelölik a „mindent tudó” térképre. Babos elvtárs most veszi csak hasznát a járás tűzrendészeti térképének, melyet elég részletesen készített el. Be van jelezve a térképre, hogy hol van jól vagy rosszul működő közbécs, tanács vagy tűzoltóság, szocialista szektor, gépálmomák, gabonarakta, malom, mozgóképszínház vagy egyéb üzem. De nemcsak a térképen, hanem a valóságban is jól ismeri a járást Babos elvtárs. Ugyiratkézeltése egyszerű, nem bürokratizálja túl, az iratokat csoportosan tartja, így pillanatok alatt megtalálja az üzemmel kapcsolatos iratokat.

— HOGY SZERVEZI MEG A MUNKÁT? — kérdezzük Babos elvtárról, miközben a járási kapitányság fele megvünk. — Jó-e a kapcsolata a társszervekkel?

— A kapcsolatom jól — mondja Babos elvtárs, s erről a későbbiek során volt alkalmunk meggyőződni. A munka szervezésére vonatkozólag a következtetéseket tudjuk meg.

— Először is munkaterv szerint dolgozom. A munkát úgy ütemezem be, hogy azt határidőre mindenkor el is tudjam végezni. Most természetesen a legfontosabb feladatom a mezőgazdasági termények tűzrendészete. Itt sikerült magam elfőrdolgozni, amit nagyrészt a járási tűzvédelmi bizottság eredményes működésének köszönhetek. A bizottság nem sokat ülészik, de annál többet mozog a területen. A területi munkánál nagy segítséget nyújt még a tanácsok mellett működő operatív bizottság is. A jó összefogás eredménye, hogy a járás minden községében van már rendszeres tűzoltószertár, őrszoba és löllás az előfogatok részére. Ezenkívül sok helyen épült új figyelőtorony is. Mielőtt területre megyek, a kapitányságon meghagyom, hogy merre, illetve milyen területen tartózkodom. Ezenkívül elindulásom előtt a rendőr elvtársakkal is megbeszéltem a feladatot, akik így még nagyobb segítséget tudnak nyújtani.

MINDJÁRT EL IS INDULTUNK BABOS ELVTÁRSSAL. Útirány: Sinatelep—Ercsi. Szébbnél-szebb kép fogadja az embert a sinatelepi állami gazdaságban. Tökéletes öntözéses gazdaság, mely bőven ontja áldását a megművelt területekre.

Nem hiába az ország egyik legjobb mintagazdasága a mezőgazdaság területén, de tűzrendészet terén is ilyen lesz — mondja Rákóczi Ferenc elvtárs, a gazdaság igazgatója. — Szívügyem a tűzrendészeti intézkedések végrehajtása, de Babos elvtárs meggyőzött arról is, hogy a megelőzés a legfontosabb, így ebben az esztendőben jó parancsnokkal rendelkező társadalmi tűzoltóságot szerveztünk, melyet kiváló felszereléssel látunk el. A figyelőszolgálatot az idén még jobban kiépítettük így pl. a központi figyelőtoronyból az őrszobára csengőt vezetünk. Azt akarjuk elérni, hogy az ország legjobb állami gazdasági tűzoltósága legyünk.

— Így is lesz — mondja Szabó Ferenc elvtárs tűzoltóparancsnok. Az egyes településeket külön tűzoltófelszereléssel látjuk el, és az ottani dolgozókat is kiképezzük, hogy amíg a főerő beérkezik, közbe tudjanak avatkozni.

ERCSIBEN A TERÜLETFELÉLŐS RENDŐR ELVTÁRSSAL TALÁLKOZUNK, aki szintén jól ismeri a területét és a reá vonatkozó tűzrendészeti kérdéseket is. A területfelelősi szolgálatot egyébként szorosan összekapcsolták a rendőr elvtársakkal is, így tehát minden községi tűzoltó elvtárs szoros kapcsolatot tart fenn az illetékes területfelelős rendőr elvtárral.

Ebben a hónapban befejeződik a gabonaraktaik előkészítése is. Legtöbb helyen már készen is vannak a jó termés befogadására. Minden határidő előtt végrehajtott intézkedések nagyon örül Babos elvtárs, mert ezáltal több ideje marad azokra a községekre, ahol még hiányosságok vannak. Így pl. Mezőfalvára, ahol a bürokratikus intézkedések miatt késik a szertár építése. Nehézségek esetén mindig felkeresi a járási tanács illetékes előadóit (pénzügyi, mezőgazdasági, építésügyi stb. előadók), majd együttesen oldják meg a problémákat.

SOK NEHÉZSÉGET KÉLTET LEKÜZDENI, AMIG ELJUTOTTUNK IDÁIG — mondja Babos elvtárs. — Mikor ide jöttem, legfontosabb feladatnak azt tartottam, hogy jó kapcsolatot építsek ki a párttal és a társhatóságokkal, de sikerült megnyernem valamennyi tőmögyszeret és a dolgozókat bizalmát is. Sok időbe és szorgalmas munkába került, míg a területet jól megismertem. Ezután elkészítettem a járás tűzrendészeti térképét és a községek kútkatasztróját, majd különböző községek és szocialista szektorok, valamint üzemek felvételével.



Az oltóvíz nagyon fontos, a kirendelt elvtárs gondosan ellenőrzi, elegendő víz van-e a hordóban

...nűsít tervét. Ezzel kapcsolatban megszerveztem a kölcsönös segélynyújtást is. Tavasszal újra átvizsgáltuk a behordási engedélyeket. Központilag új propagandajelzavakat küldtünk ki a községekbe, melyek felhasználását ellenőrizzük is olyanformán, hogy megnéztük a dobólistát könyvet is ezenkívül egy-két dolgozót is megkérdeztünk. Így jöttünk rá pl., hogy Iváncsán és Kisapostagon a jelzavakat nem doboltatták, illetve a hangosbeszélő nem mondatták be. Még április hónapban a tűzvédelmi bizottsággal karöltve egy tűzvédelmi plakátot készítettünk, melyet azóta már ki is küldtünk a járás egész területére. A szerek, felszerelések és a tűzoltó elvtársak készen várják a termés betakarítását, hogy minden pillanatban megakadályozzák gondatlan vagy gonosz kezek romboló munkáját. Továbbra is azon leszünk, hogy nemcsak a megye területén, hanem országos viszonylatban is a legjobb eredményt érjük el.

MI IS EZT KIVÁNJUK BABOS ELVTÁRSNAK és reméljük, hogy az ország valamennyi járási tűzrendészeti kirendeltje is a legjobb eredményt akarja elérni a mezőgazdasági termények és dolgozó népünk vagyonának tűztől való megvédése érdekében.

Ne felejtjük el, hogy elsősorban a járási tűzrendészeti kirendelt munkáján múlik a tűzkármentes betakarítás. Eppen ezért ügyeljünk a kicsinek látszó hibákra is, hogy jó összefogással még eredményesebben bírkózzunk meg az előttünk álló feladatokkal.

A kirendelt elvtárs ellenőrzi a készenléti szerek állapotát és észrevételét azonnal közli a parancsnokkal

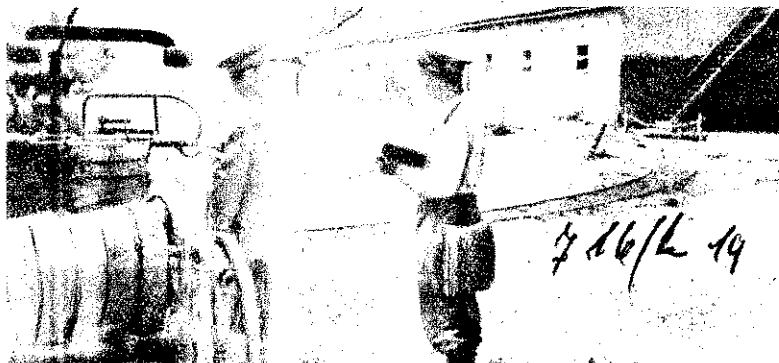

76/12 19

"Mi is készülünk az aratásra"

Aratás előtt állunk. Még néhány nap és országsszerre megkezdődik a nagy munka. Kombájnok, aratógépek és szorgos dolgozók hatalmas munkahadserege indul harcba minden szem gabonáért, dolgozó népiünk jövőévi kenyéréért.

Döntő jelentőségű a most kezdődő időszak. Nagy felelősséget jelent. Dolgozó parasztságunk számára az adott szó becsületes megtartását, részünkre pedig az

adott szó becsületes teljesítése zavartalan lehetőségének biztosítását jelenti.

Tűzoltó egységeink, de tűzoltóságunk minden tagja előtt olyan feladatok állnak, amelyek maradéktalan végrehajtása éppen olyan fontos, mint azoké a dolgozó parasztoké, akiknek szorgos kezemunkája nyomán új kenyér kerül minden dolgozó asztalára. Az aratás, behordás,

cséplés zavartalan, tűzkármentes birtoktársa nagy felelősséggel jár. Ezt érzik a parancsnok, de érzi minden belső elvtárs. A mezőgazdasági termények kártól való megóvása terén elért eredményeink ezt bizonyítják. De ez a bizonyíték azok a levelek is, amelyek mint nap érkeznek hozzánk. Azok a levelek, amelyekben levelezőink új munkaeredményeikről számolnak be.

Varga Károly t. örv. elvtárs, nyírbogdányi levelezőnk is azt írja, hogy a nyírbogdányi I. számú örs minden tagja egy emberként harcol azért, hogy jó munkával biztosítsa a tűzkármentes aratást. „A mi munkánk jelentősen fokozott. Mindannyian tudjuk, hogy mezőgazdaságunk gyorsütemű fejlesztése csak a gépesítéssel lehetséges” — írja levelében, majd így folytatja: „A mi feladatunk, hogy jó üzemi megelőző tűzrendészeti munkával biztosítsuk a mezőgazdasági erőgépek zavartalan üzemanyagellátását. De mi is készülünk az aratásra és örsünk minden egyes tagja lelkesen veszi ki részét a munkából”. Beszámol azokról az eredményekről, amelyeket a mezőgazdasági tűzvédelem szervezése, a patronázsmunka és a gyakorlati segítségadás terén eddig elértek.

Bánhalmi Gyula t. örm. elvtárs esztergomi levelezőnk arról számol be, hogy az esztergomi alosztály kollektívája is becsülettel teljesíti feladatát és adott szavát. „A vállalt patronálási területen végzett szervező és felvilágosító munkán túl komoly eredményeket értünk el. Szerelőbrigádunk eddig már öt kismotorfecskendőt

javított meg ellenőrző körútja során” — írja levelében. A továbbiakban beszámol arról is, hogy az alosztályról kiküldött elvtársak részt vesznek a községek foglalkozásán és a helyszínen adott tanácsokkal segítik a parancsnok és beosztott elvtársakat a mezőgazdasági tűzvédelemmel kapcsolatos nagy munkájukban.

Dubois István t. törm. elvtárs, a budapesti XVII. kerületi alosztály politikai helyettese azt írja levelében, hogy a mezőgazdasági területtel rendelkező budapesti egységek sem maradnak le a vidék mögött. „Alosztályunk kollektívája az évvégi vizsgák sikeres befejezése után minden erőt a mezőgazdasági termények tűzvédelmének szervezésére, a cséplési időszak alatt pedig a szérűkertek, tűzkészültségi szolgálatának ellátására összpontosítja” — írja levelében. Majd beszámol arról a vállalásról, amelyet az alosztályon szolgálatot teljesítő elvtársak tettek: „Vállaljuk, hogy gabonaéréstől a vasút és az országutak mentén járőrszolgálatot adunk; a cséplés idején pedig a szérűkertekben nappali és éjjeli készenléti szolgálatot teljesítünk” — hangzik a felajánlás. A levél írója egyébként a vállalást tett elvtársak névsorát is mellékelte. A névsor tükrözi az alosztály kollektívájának erejét és azt az egységet, amely a vállalásoknál megnyilvánult. Száraz Vencel szkv., Szappanos András tiz., Tukacs Barna t. és Lengyel Sándor t. elvtársak vállalták, hogy szabadnapjukból 36 órai örszolgálatot teljesítenek. De erről tanuskodnak a 24 és 12 órás szolgálatvállalások is, valamint azoknak az elvtársaknak a felajánlása, akik a kihelyezett kismotorfecskendők rendszeres karbantartását vállalták.

Cs. Szabó Lajos t. örm. elvtárs, makói levelezőnk arról ír, hogy a makói Tűzoltóképző

iskola gyakorlati oktatói is készülnek az aratásra. „Elhatároztuk — írja levelében —

hogy az iskola szerzőmunkájában levő gyakorló kocsifecskendőt kijavítjuk és kiadjuk valamelyik községnek vagy szocialista szektornak nyári használatra”. A továbbiakban beszámol arról, hogy az elhatározást tett követte. Az oktatótörzs lelkes munkájának eredményeként kijavították a fecskendőt. „A jó kollektív szellem eredményességét mutatja, hogy valamennyi gyakorlati oktató kivette részét a ja-

Szabó Ferenc tűzoltóparancsnok és Rákóczi Ferenc ig. elvtárs a sinatelepi állami gazdaság önkéntes tűzoltóegység portgyűlésén hozott határozatról értesít bennünket. A csigolyai elhatározta, hogy versenyre hívja ki a pusztaszeréki raketeresztúri és ménesmajori állami gazdaságok tűzoltóegységeit. A versenykihívás célja az aratás, cséplés tűzrendészeti fokozottabb biztosítása. Újabb eredmény, amelynek részese a parancsnok és az igazgató elvtárs kezdeménye jó szervező munkája.

Cini Mihály t. hdgy., községi parancsnok elvtárs, kókai levelezőnk a kókai önkéntes tűzoltó elvtársak munkájáról számol be. Mint írja, tisztában vannak pártunk Központi Vezetősége határozatával és az új kormányprogrammal mezőgazdasági vonatkozású jelentőségével. Tudják, hogy a feladatok végrehajtásánál az ő felelősségük is jelentős. „A cél megvalósítása a községek önkéntes tűzoltóságára is nagy feladatot ró. Éppen ezért fokozott munkával vesszük ki részünket a mezőgazdaság tűz-

védelméről. A jobb és eredményesebb munka érdekében elhatároztuk, hogy versenyre hívjuk Pest megye valamely önkéntes községi tűzoltóegységét” — írja levelében a továbbiakban ismertető versenykihívás szempontjait, amelyeknek célja: jó szervező munkával, a gyakorlati feladatok rendszeres végrehajtásával, a szerelési győzelemmel és lelkiismeretes munkával elősegíteni a mezőgazdasági terményeink tűz-

Bodnár István t. szkv. elvtárs, hajdúszoboszlói levelezőnk azt írja, hogy nagy örömet okozott az elmúlt októberben a hetedik helyen voltak a megyében, de szívós, követelményes munkájuk nyomán ebben az évben már az elsők. Különböző számokra, és mint írja „a megyei vándorzászló átvételével” kalmával kollektívánk megfogadta, hogy — mint eddig megszerezett elméleti tudásunkat felhasználva még fokozottan helyt állunk a mezőgazdasági tűzrendészeti vonalán.

Csak néhány levél a sok közül, de mind azt bizonyítja, hogy elvtársaink is készülnek az aratásra. Erzik a feladat nagyságát és azt a fokozott felelősséget, amely tűzoltóságunk minden tagjára hárul. Még néhány nap és megelevenedik a határ. Dolgozó parasztságunk válaszul a pártnak, a kormányknak. Válasza ke-

mény, harcos, szorgalmas munka lesz és az éltető kenyérmagvak sokmillió métermázsája. A mi válaszuk is méltó legyen! Olyan válasz, amely lehetővé teszi, hogy minden szem gabona a rendeltetési helyére kerüljön. Olyan válasz, amely biztosítja az aratás, de a további nagy mezőgazdasági munkafolyamatok teljes zavarta-

lanságát; azt, hogy egyetlen szem sem pusztítson el a tűz, az ellenség. Az eddigi válaszok méltók erre, és elszánt, egységes akaratot bizonyítanak, hogy elvtársaink minden lehetőséget kihasználva, hogy éber, jó megelőző és biztosítási dolgozó népiünk jövő nyereft.

Figyázunk rá, mint a szemünk fényére!

gyák a gabonát, folyik az ősárga kalászkok betakarítása. Szorgos kezek munkáján telnek a magtárak, több kenyér kerüljön a szők asztalára. Minden gépkezelő egyaránt felel azért, hogy minél kevessebb veszendőbe. Most az országos ügy, az a nép jólétének ügye, tehát miénk, tűzoltóké is. Most el, hogy a járási tűzrendelkirendelteknek, milyen a patronáló, szervező munkájában a figyelő és készültségi szolgálat terén. Bízunk benne, hogy ezt bizonyítja az a tény, hogy a készültségi szolgálat elrendelésekor azonnal elment a helyét az a lelkes, határozatos sereg, melynek feladata az ősárga élet megvédése.

Ács-Kiskun megyében járási egy nemrég alakult közvédelem, Tabdin. Idősb Garbucs tanácselnökkel és Tóth vezetésű tűzoltóparancsnokkal tájékoztunk az egyszerű kis falutűzoltószertár előtt. Éppen a figyelő és készültségi szolgálat ellenőrizték.

Eljött-e mindenki, akit be kellett hívni? — kérdezzük.

Összhangban halljuk, hogy mindegyik lelkesen részt vesz ebben a munkában. Különösen a tapasztalt dolgozói tűnnek ki, akik a munkában készséggel vannak, ha valami történik, azonnal megjelennek a szertárnál, így a munkát gyorsan befejezik.

A figyelőszolgálatot is lejegyzékben szervezték meg.

A tűzvédelmi bizottság munkájában alapján már május vége óta kész volt a névsor, melyet a járási parancsnok és a tanácselnök és a tűzoltóparancsnok megbeszélésén alapján gondosan készítették. A területfelelősök itt is segítségnyújtást nyújtottak, mert még június első felében mindenkihez elmentek. Közösen a községi dolgozóival, kik a munkát beosztva, mikor és mennyire hasznos. Ez nagyon hasznos, mert így a készültségi elrendelésekor már mindenki tud a kötelességét. Ezenkívül tu-

datosították minden dolgozóval, hogy nyári időben mindig vigyék magukkal olyan alkalmas felszerelést, mely felhasználható a lábonálló gabona tüzeinek oltásához.

A tanácsház udvarán van a figyelőtorony. Egyszerű, de megfelelő a célnak. Ha a figyelő valahol tüzet észlel, leszóll az alant lévő tűzkészültségeknek, akik riasztanak, és máris rohannak a vész színhelyére. A toronyban általában ketten tartózkodnak: egy úttörő vagy DISZ-fiatal és egy idősebb dolgozó.

— Két évvel ezelőtt még szertárunk sem volt. Bár az, ami van, még mindig szegényes, de megfelel a célnak. Szereinkre vigyázunk, mert tudjuk azt, hogy hiába szerveztük meg bármilyen jól a figyelő szolgálatot, ha rossz vagy hiányos a felszerelés, tűz esetén nem tudunk eredményesen beavatkozni. Megnyugtató, hogy az utóbbi időben kiegészítést is kaptunk. — mondja a parancsnok elvtárs. — Rendes kis őrszobánk van, ahol egy ágy áll rendelkezésükre a



Jelentkezik a tűzkészültségi szolgálat — az ellenőrző községi parancsnoknál és a tanácselnökknél

készültség pihenő tagjainak. A lovakkal egyelőre csak ideiglenes helyük van, de már hozzáfogtunk a figyelőtorony tetejében egy nádfedeles loállás építéséhez.

— Természetesen társadalmi munkával! — szól közbe ismét gondos gazdaként a tanácselnök elvtárs.

A tűzoltó elvtársak sokat segítenek a községnek, de a község is segíti őket

Halljuk, hogy szombat és vasárnap este sokan jönnek a szertárhoz, így beszélgetés közben vidámabban telik a szolgálat. Ilyenkor beszélnek meg a heti problémákat és az „újoncokat” is kiiktatják a tűzfigyelő szolgálat helyes ellátására.

A község tanyaszerű település, így a területe is széttagolt. Nagy szükség van tehát a terület megfelelő felosztására. Jól bevált a területfelelősök segítségével, akik körzetekre osztották a gabonaféldákat és az ott dolgozók közül tűzfelelőst bíztak meg. A tűzfelelős feladata a tűzrendészeti szabályok betartásának ellenőrzése.

Bizony, sokat jelent a vonuláskor, ha mindenki jól ismeri a területet, mert így gyorsan meg tudják közelíteni a tüzeset helyét. Az ellenőrzést sem hanyagolják el. A tanácselnök nagyon helyesen naponta részt vesz a figyelő és készültségi szolgálat ellenőrzésében. Ezenkívül a területfelelősök is megnézik, hogy mi újság a körzetben. Így

a tanács állandóan tájékozva van nemcsak a tűzrendészeti dolgokról, hanem az aratás, illetve cséplés menetéről is.

A kölcsönös segítségnyújtást kiépítették: Csengőd község tűzoltói — mint régiek — patronálják a községet. A járási gyorsasági versenyen a csengődiek az elsők, a tabdiak pedig másodikok lettek. Csatai elvtárs, a csengődői parancsnok, sűrűn átlátogat ide, hogy megbeszéljék a közös problémákat. Joggal büszkék arra, hogy máris komoly „ellenfélle” fejlődött ez a fiatal, lelkes tűzoltóság, amely

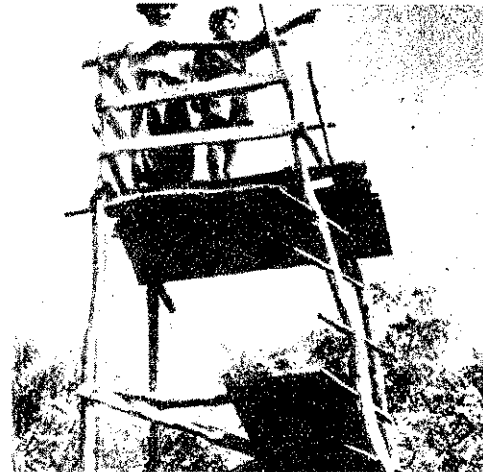

Éber a figyelőszolgálat. Idejében észleli a tüzet. Ahol így vigyáznak a területre, ott nem lesz hiba

két év alatt a megye legjobb községi tűzoltóságai közé küzdötte fel magát.

A toronyban idősb Brányi Pál Orosz Sándornak magyaráz éppen, aki füstöt látott, de azonnal megnyugtatta, hogy az csak a Kiskörös felé haladó vonat füstje. De hozzáteszi még: helyes, ha a vonat távozása után egyideig fokozottan figyeljük a területet.

— Nem lesz itt semmi hiba, mert nagyon vigyázunk — mondja Nagy Mihály dolgozó Kovács László mezőőrnek.

Ugy vigyázunk a termésre, mint a szemünk fényére,

mert az maga az élet.

Bizony jól mondja Nagy Mihály! A falvak népe helyesen nevezi életnek a búzát, mert a kenyér mindennap asztalunkra kerül, hogy új erőt merítsünk belőle a további munkához.

Az idei gabonabetakarítás jelentős állomása a mezőgazdaság fejlesztéséről szóló párt- és kormányhatározat megvalósításának, hiszen az első aratás ehathatározat meghozatala óta. A figyelő és készültségi szolgálat is egyik eszköze annak, hogy népünk jóléte további emelésének programját sikerrel valósíthassuk meg. Szorgalmas és lelkes összefogással védjük meg tehát dolgozó népünk munkájának életet adó eredményét!

A jó szervezőmunka eredménye: ütöképes és jól felszerelt tűzkészültségi szolgálat



GABONATÁROLÓK és RAKTÁRAK *tűzrendészet tüzeinek elhárítására*

Pártunk Központi Vezetőségének határozata és az azt követő minisztertanácsi határozat legközelebbi feladatként a mezőgazdasági termelés nagyarányú fejlesztését tűzte ki célul. Ez a tény tűzoltóságunk részére is hosszú időre meghatározta a feladatokat, melynek alapján tűzrendészeti szerveinknek a mezőgazdasági termények tűztől való megvédeése érdekében a szükséges megelőző tűzrendészeti intézkedéseiket meg kell tenniük.

Az aratás, cséplés tűzkármentes elvégzése után — de már közben is — tűzoltóságunk feladata a gabonaraktárakba behordott termények tűztől való megvédeése, s ezzel dolgozónk kenyérrel való ellátásának biztosítása.

Mezőgazdaságunk rohamos fejlődésével nem épültek arányosan gabonaraktáraink, ezért az ez évben ígérkező nagy gabonatermés ismét szükségessé teszi ideiglenes, illetve szükség gabonatárolók kijelölését gabonatárolás céljára. Erre tűzoltóságunk szerveinknek fokozott figyelmet kell fordítani, mert nem fordulhat elő, hogy ilyen gabonatárolók kijelölésénél túlzott követelményeket támasszanak. De nem követhetik el azt a hibát sem, hogy ezen indokolással, még a szükséges intézkedéseket sem teszik meg.

Tűzrendészeti szerveinknek a gabonatárolók tűzrendészeti előírásainak elkészítésénél figyelemmel kell lenniük:

- a) a gabonatárolók építkezésére,
- b) a gabonatárolók használatára,
- c) a tárolt gabona mennyiségére, a tárolás módjára,
- d) a tűzvédelmi felszerelések biztosítására és őrzésére.

Figyelembe kell venni a tűzrendészeti határozatok elkészítésénél azt is, hogy a gabonatároló állandó, ideiglenes vagy szükségstárolásra van-e kijelölve.

Gabonatárolók építése

Az állandó jellegű gabonatárolóknak teljesen tűzbiztos anyagból kell megépülniük, s kellő távolságra kell őket valamennyi lakott területtől, más jellegű üzemtől elhelyezni.

A világítás minden gabonatárolónál — függetlenül annak használatától — csak villamosvilágítás lehet. A felépítmények padozatának, a tetőszerkezetnek és a héjazatnak is tűzbiztos anyagból kell készülnie. Teljesen helytelen és túlkapas lenne, ha az ideiglenes gabonatárolók kijelölése esetében mindenhol szigorúan ragaszkodnának tűzrendészeti szerveink ahhoz, hogy a fenti követelményeket teljes mértékben betartsák. Ilyen eset fordult elő az elmúlt

években pl. Veszprém megyében, ahol a tűzrendészeti kirendelték túlzott követelményeket támasztottak az ideiglenes gabonatárolók kijelölésénél és azt követelték, hogy az egész épületet tűzbiztos építkezésűvé alakítsák át.

Az elmúlt évek azt bizonyítják, hogy az ideiglenes, illetve szükség-gabonatárolók kijelölésénél is igen nagy jelentősége van a tűzoltóság és a társszervek közti jó kapcsolatnak. Előfordult, hogy ilyen hatósági szemlékre a tűzoltóság képviselőjét meg sem hívták, aminek az lett a következménye, hogy az épület kijelölésénél nem tudott szakvéleményt adni, s csak később, tehát már a raktározás megkezdése után tehetette meg a szükséges észrevételeket, illetve előírásokat.

Ideiglenes, illetve szükség-gabonatárolók kijelölése esetében a fertőtlenítéssel egyidejűleg gondoskodni kell a faszervezeti részek meszteljjel történő légmentesítéséről is.

A gabonatárolók használata

A gabonatárolók használata szerint megkülönböztetünk:

- a) gyűjtőraktárakat,
- b) ideiglenes (szükség) raktárakat,
- c) állandó jellegű raktárakat.

Gyűjtőraktárnak azokat a raktárakat nevezzük, melyeket csak a termény begyűjtése idején használnak gabonaraktározás céljára, majd a gyűjtés befejezése után megkezdik a begyűjtött gabona elszállítását az állandó jellegű raktárakba, míg a gyűjtőraktárát a továbbiakban eredeti rendeltetésére használják fel.

Ideiglenes jellegű raktáraknak (tárolóknak) azokat a raktárakat nevezzük, amelyekben a tárolás nem egész éven keresztül, hanem a begyűjtés után egy bizonyos ideig még történik.

A gyűjtő- és ideiglenes raktárak tűzvédelmét a tárolás tartama alatt úgy kell megszervezni, mintha állandó jellegű raktárak lennének.

Az állandó jellegű gabonaraktárak azok a raktárak, amelyek kimondottan gabonaraktározás céljaira szolgálnak és bennük egész éven át van gabonatárolás.

A tárolt gabona mennyisége, a tárolás módja

A tűzrendészeti előírások megtételénél igen nagy figyelmet kell fordítani a tárolt gabona mennyiségére és a tárolás módjára is. Általában kétféle tárolási módot különböztetünk meg: az ú. n. ömlesztett és a zsákos tárolási módot.

Az ömlesztett tárolási mód megtalálható nemcsak az állandó jellegű gabonatárolóknál, hanem a gyűjtőraktáraknál is. Ez a mód fokozottan azt a feladatot tűzi a tűzrendészeti szervek felé, hogy az előírásaik megtételénél figyelemmel kell lenniük a tárolt gabona mennyiségére is. Az ömlesztett tárolási módot is kétféleképpen alkalmazzák. A helyesebbik mód az, amikor az ömlesztett gabonát rekeszekben helyezik el, melyek a gabona szétfolyását meggátolják és ezáltal a közlekedési utak biztosítása is könnyebb. A másik tárolási módnál figyelembe véve a helyiség nagyságát, a gabonát a padozatra ömlesztik olyan formában, hogy egy-egy rakás hosszúsága és szélessége az 5 méter nem haladja meg. Ennél nagyobb gabonarakást létesíteni nem helyes. Minden esetben figyelemmel kell lenni arra,

hogy az ömlesztett gabona nem ér magasságban a helyiség mennyezetéig, azaz, ha a gabonarakás teteje mennyezet között legalább 80 cm távolság van. Elő kell írni azt is — és az azazmazható a zsákos tárolás esetében, hogy a rakások között 120 cm széles közlekedési útnak kell lennie, míg a rakások és az oldalfalak között is kell szabályos távolság hagyni.

A gabona tárolásával kapcsolatos elmúlt években igen sok hiányosság tapasztalhattunk. A veszprémi megyei letelepítési földművelésügyi osztályának a 20—25 vagon mennyiségű gabonát tároló helyiségek közlekedési utak hiányában, illetve a szükséges vízkészlet hiányában nem állt rendelkezésre az őrzésről sem történt intézkedés. Az ömlesztett ügyvezetői felügyelet hiányosságokra több ízben felhívtuk a helyi ömlesztett ügyvezetőket, hogy milyen intézkedést nem foganatosítottak a hiányosságok kiküszöbölése érdekében.



Az ideiglenes gabonagyűjtőhelyeket ugyanolyan fontos az oltókészülékkel ellátani, mint a gabonatárolóknál

amit a tapolcai járási kirendelt ellenőrzési alkalmával több ízben Szükség volt az ügyvezető felelősségére, aminek megtörténte után nyosságok jórésze megszűnt.

Tűzvédelmi felszerelések biztosítása

Az egyes gabonatárolók építésük fogadó képességük szempontjából különböző elbírálás alá esnek a tűzvédelmi felszerelés biztosítása alkalmával, de ez tekintve a tárolók tűzvédelmi felszerelését való ellátását egy egységes eljárással kell minden esetben előírni, illetve véve természetesen a gabona tárolási helyi adottságait. Valamennyi gabonatárolónál — tekintet nélkül a befogadóképességre — szintenként minden 200 négyzetméter megkezdett területre biztosítani kell egy-egy 200 literes, vízzel telt hordót. Ha az egyes szintek kettőnél több helyiségből állanak és a területük a 150 négyzetmétert meghaladja, akkor szükséges minden helyiségben egy-egy 200 literes vízvezető edény elhelyezése, melyek mellé 2 literes tűzoltóanyagot tartalmazó (MNSZ szabványszerinti) vedret is elhelyezni (MNSZ 8817.)

Nagyobb (állandó jellegű) gabonatárolók

Jól felkészülnek a gabonatárolásra: oltják a meszt. Ezzel lángmentesítik a faszervezeti részeket



szükséges a vízálózat beépítése, nyomásfokozóval is ajánlatos ellátástítani kell a szükséges tömlőt és söveket is. Ideiglenes gabonatarólok en a vízálózat beépítésétől el lehet tni, ha nagyobb patak, folyó, vagy kut áll rendelkezésünkre, melyek- rmészetesen biztosítani kell a szük- lejáratot. Állandó jellegű gabona- c esetében egy bővíző patak, illetve is szükségessé teszi a vízálózat be- t. Amennyiben a gabonatarólo biz- ára kismotorfecskendő előírása szük- úgy olyan vízkészletet kell biz- ni, mely a kismotorfecskendő hatórá- tését szünet nélkül lehetővé teszi.

Gabonatarólok őrzése, az őrzés ellenőrzése

rendészeti szerveinknek az előírások- glalkozniok kell a gabonatarólok őrl- is. E tekintetben az erre vonat- endelet kétféle megoldásra nyújt le- get. A 25 vagonon felüli gabonata- őrséséről az illetékes terménybe- ősi szerveknek éjjel-nappal saját eik bevonásával kell gondoskod- . A 25 vagonon aluli raktárak (kis ak) éjszakai őrsését a községi taná- végrehajtó bizottságai biztosítják, rendelet értelmében az éjszakai őr- zeknél a raktáraknál is a termény- jtő szerveknek kell biztosítaniok. A i tanácsnak a kis raktárak éjjeli őr- úgy kell megszervezniök, hogy a ges személyi keretet a megbízható- gyelembevételével a mezőőrökből, éj- ykből és a pásztorokból válogatja ki. gabonarakta- r belterületen, tehát helyen fekszik, ahol annak meg- ése egyéb módon is biztosítható, ak- nak őrsését járőrszerűen kell megol- . Ezen túlmenően szükséges, hogy a rségi és tűzoltósági szervek ellen- ket végezzenek, melyek alkalmával kell állapítaniok, hogy az illetékes k megtették-e a szükséges intézke- et a kiadott tűzrendészeti határozat rajtása és az őrzés biztosítása ontjából. E célból szükséges minden- nál ellenőrző füzet alkalmazása, en a tapasztalt hiányosságokat fel- tüntetni a határidő megjelölésével, góruán ügyelni kell arra, hogy a do- stást és nyílt láng használatát tiltó c el vannak-e helyezve, s ennek be- a megtörténik-e?

Gabonarakta- r (tárolók) tüzeinek oltása

elmúlt évek tapasztalatai bebizonyí- t, hogy az osztályellenés minden le- éget megragad, illetve kihatásnál, kártevésével dolgozó népünknek okozzon. Nem hiányzik fegyvertára- gyűjtogatás sem, éppen ezért kellő n fel kell készülnünk arra is, hogy gített megelőző tűzrendészeti óvín- dések ellenére is megkísérlj, hogy araktárainkban tüzet okozzon. Fel- szükségessé teszi, hogy vidéki egysé- továbblépésükben már tavasszal ezdjék az olyan gyakorlatok végre- sását, melyek a való életnek megfele- kell, hogy megtörténjenek. Érvénye- s kell tüzoltó egységeinknél annak az k, hogy mennél nehezebb a gyakor- nnál könnyebb egy esetleges tűz ese- keletkezett tüzeset gyors eloltása. gabonarakta- r építkezésüknél fogva tűzveszélyesek. Ez különösen vonat- a gyűjtő- és az ideiglenes raktárak- zetek az épületek rendszerint régi épít- üek, és a belső szerkezeti részeket asztó falak, padozat, lépcsők, vala-

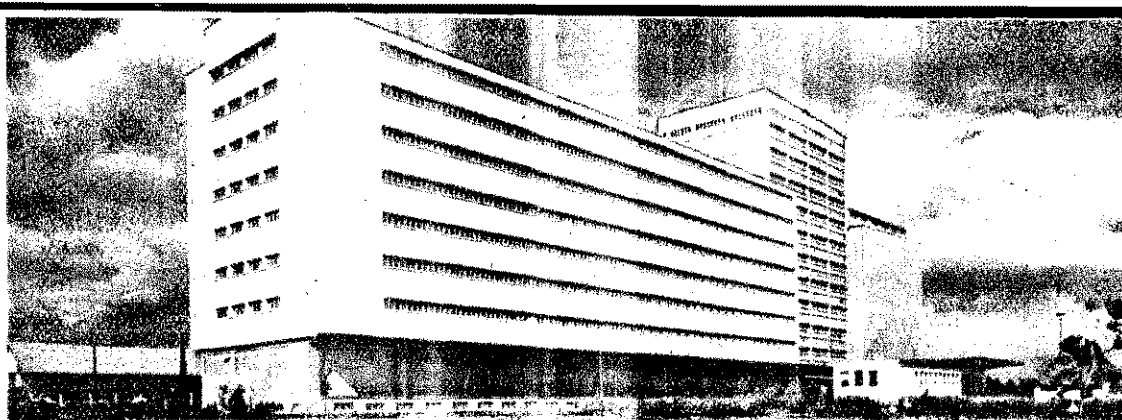

Állandó jellegű, korszerű gabonatarólo, öt éves tervünk egyik alkotása

mint a megközelítő utak fából készülnek, ami a kitört tűz tovaterjedésének gyorsaságát nagy mértékben megnöveli.

Mint minden tűzoltáshoz, így a gabona- tarólok tüzeinek oltásához is nagy szak- értelemre, bátorságra van szükség, mely- nek párosulnia kell a gyorsasággal és a kellő helyismerettel. Éppen ezért tűzoltó elvtársainknak harci feladatként kell te- kinteniök ezt, melyben minden elvtársnak tudásának legjavát kell nyújtania. Gabo- naraktárak tüzeinek oltásánál tájékozott- nak kell lenniök az épület veszélyeztetett helyiségeinek elhelyezéséről, azoknak épít- ési anyagáról, de feltétlenül tisztában kell lenniök azzal is, hogy a kérdéses gabona- raktárban a tárolás milyen módon törté- nik.

Tűzbiztos építkezésű, már a felszabadu- lág után üzembehelyezett gabonarakta- rnak tüzei a tűz gyors tovaterjedésével alig kell számolniok, s így gyors beavatkozás- sal a tüzet már keletkezési helyen el le- het fojtani. A tűz gyors tovaterjedése azonban igen veszélyes helyzetet terem- tet az olyan gabonarakta- rknál, ahol az az egyes emeletszinteket fából készült csövek kötik össze, melyek a gabona öm- lesztésére és szállítására vannak rendszere- sítve, s ahol az egyes emeleteket elválasz- tó padozatok fából vannak építve.

Mint minden tűz oltásánál, itt is arra kell törekedniök, hogy a lángokat minél hamarabb leverjük, nehogy a faszervezet részét meggyulladhassanak. De indokolt- tá teszi az is, hogy a füsttel szennyezett gabona emberi táplálékra már nem alkalm- as. Szükséges tehát, hogy a lángok le- verése után az összes helyiségeket a lehe- tő leggyorsabban füsttelenítsük. Emeletes gabonatarólok égésénél is mindig arra kell törekedniök, hogy a tüzet abból a hely- ségből támadjuk meg, ahonnan a tűz tovaterjedése a legkönnyebben megátol- ható. A sugarakat a természetes feljáró- kon külső vagy belső sugárfelhúzással vagy létrán át irányítsuk azokra a pontok- ra, ahonnan a működés a legeredménye- sebb lehet. Régi építésű gabonataróloknál sugármegosztás nélküli erős és bő sugarat kell alkalmazni, azonban csak a lángok leveréséig, mert a sok víztől a gabona megduzzad, ezáltal a falakra feszítő ha- tást gyakorol, aminek következtében fal- kidőlést idézhet elő. Ezért nagyobb gabo- naratólok égésénél a vezénylőnek állandóan figyelemmel kell lennie a falakon tap- asztalható esetleges szerkezeti elváltozá- sokra. A tűz megtámadásával egyidejűleg a felsőbb emeletek védéséről és az égő helyiség alatti raktárrészek megvédéséről és figyeléséről is gondoskodni kell, mert a felszállító csöveken az égő gabona le- folyva, meggyújthatja az alsó helyiségek- ben lévő gabonát, ami az egységek beosz- tottáinak visszavonulását nagy mértékben veszélyezteti, illetve lehetetlenné teszi. Azokban a raktárakban, ahol a tárolás re- keszes ömlesztéssel történik, a padozat pe-

dig fából van, tűzoltás közben a leszakadás veszélyére is gondolniok kell. Csak meg- felelő átvizsgálás után lehet ezekbe a hely- ségekbe a sugárvezetőt beengedni, mert beomlás esetén könnyen előfordulhat, hogy az alsó helyiségekből nem tud kiszabadu- ni. Ha a gabonatarólok egyes szintjei a választó, vagy tűzfalban, vasajtó vagy szállító berendezések részére nyílások vannak vagyva, a vezénylőnek feltétlenül gondoskodni kell a nyílások eltorlaszolásá- ról vagy azok esetleges védelméről is.

Gabonatarólo-tüzeknél a létrát soha nem lehet az ablak nyílásába állítani egy- részt azért, mert a sugárvezető állandó hőhatásnak van kitéve, másrészt azért, mert fődémszakadás esetén olyan légnyo- más keletkezhet, ami a lángokat az égő helyiségből hatványozott mértékben képes kiszorítani.

Az eredményes oltás érdekében igen fontos, hogy a tüzet több oldalról egyszer- re tudjuk megtámadni. Ez azonban csak abban az esetben lehetséges, ha előzetes eljárásaink során megtett előírásokkal bizo- sítani tudjuk a több oldalról való hozzá- férhetőséget és a szükséges vízmennyisé- get. Éppen ezért előírásaink megtételénél gondolniok kell beépitendő vaslátra elhe- lyezésére is. A tűz oltásával párhuzamo- san a vezénylőnek számolnia kell a nem égő gabona kihordásával is, ami zsákolá- sos rendszerű tárolás esetében természet- esen sokkal könnyebben elvégezhető, mint amikor a gabona rekeszekben, tehát öm- lesztett formában van elhelyezve. Ebben az esetben feltétlenül helyes, ha a gabona mentése a tűzoltóság felügyelete alatt történik.

A hátralévő időben parancsnok elvtár- saink az egységek továbblépésénél fel- tétlenül gondot fordítsanak arra, hogy be- osztottáik a területükön fellelhető gabo- naratólokat megismerjék, hogy egy esetle- ges tűz esetén a lehető leggyorsabb szak- szerű munkával minimálásra csökkenthes- sek a keletkezett tüzeset kárértékét.

Korszerű gabonatarólo belseje. Itt sem hiányoznak a tűzoltófelszerelések

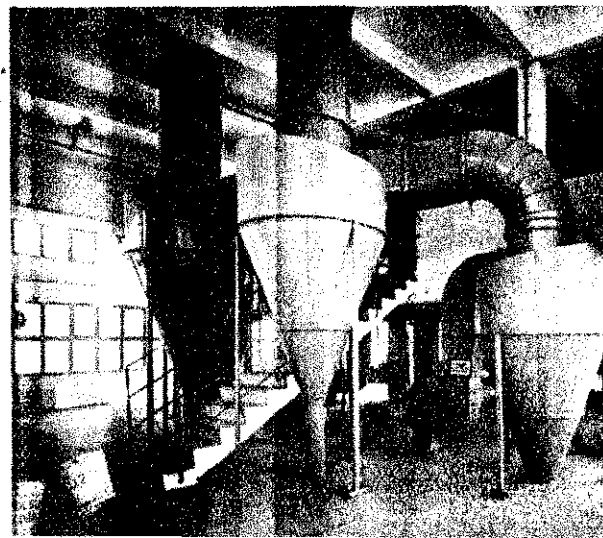

Hogyan biztosítja HAJDÚ MEGYE ÉS P

A „Magyar Tűzoltó” márciusi számában hírt adtunk arról, hogyan készül a hajdú-biharmegyei és a pestmegyei parancsnokság a mezőgazdaság tűzrendészetének biztosítására. Mindkét megye osztályparancsnoksága már akkor megkezdte készítő és szervezési munkát. A hajdú-biharmegyei osztályparancsnokság intézkedéseivel mindent elkövet, hogy az ideiglenes megartása az első helyet, a pestmegyei osztályparancsnokság pedig a múltévi munkában előfordult hiányosságok kiküszöbölésével és a megelőző tűzrendészet kiszélesítésével igyekezik az utolsó helyről az élenjáró osztályparancsnokságok közé kerülni.

Az osztályparancsnokságokat azonban nemcsak a verseny helyezési sorrendje ösztönzi még jobb munkára, hanem a pártunk III. kongresszusának határozatával reánk eső feladatok maradéktalan végrehajtása. A kongresszusi határozat helyezi a mezőgazdaság nagyarányú fejlesztését, biztosítja a nagyüzemi gazdálkodásra való áttérés feltételeit, ami a termék növelésével, a gépesítés fokozásával nagyobb követelményt igényel tűzoltóságunktól a mezőgazdaság megelőző tűzvédelmének biztosítása terén.

Amikor most újból felkerestük a hajdú-biharmegyei és pestmegyei osztályparancsnokságot és területét, megállapítottuk, hogy általában a követelményeknek megfelelően hajtották végre a mezőgazdaság tűzvédelmének előkészítését és szervezését.

A hajdú-biharmegyei osztályparancsnokság

A feladat alapján számos intézkedést tett a mezőgazdasági termények és a községek tűzvédelmének biztosítása érdekében. Megjelölte az osztályparancsnokság a társhatóságok, a párt- és a tömegszervezetek feladatát és tűzvédelmi bizottságokban való részvételét, illetve azok eredményes munkájának elősegítését. Ezek az intézkedések, valamint az aleggység és járási kirendelték fáradhatatlan munkája nyomán — kevés hely kivételével — a tűzvédelmi bizottságok komoly eredményeket értek el területi ellenőrzéseikkel a megye tűzvédelmének biztosításában.

A LEGJOBB MUNKÁT EDDIG A derecskei, a hajdúböszörményi, a hajdúszoboszlói alosztályok, illetve a nagyléti és a biharkeresztesi járási kirendelt elvtársak végezték. Jól irányítják a járási tűzvédelmi bizottságok munkáját, és az együttes ellenőrzésekkor a helyszínen ítélik meg a községi tanácsok munkájában vagy a szocialista szektorokban előforduló tűzrendészeti hiányosságok megszüntetése érdekében.

EZEKBE A JÁRÁSOKBAN számtalan olyan községet találunk, mint többek között Hajdúdorog, Konyár, Kaba, Hajdúbagos, Hosszúpályi, Csökmő, Pocsaj, Esztár, Mikepércs, Tiszacsege és még számos község, ahol a helyi viszonyoknak megfelelően gondoskodtak a falu és a határ tűzvédelmének biztosításáról.

NEM MONDHATÓ EL azonban ez Földes községről, ahol a tanács elnöke és titkára egymásra hártja a tűzrendészeti

feladatok elvégzését ahelyett, hogy közös erővel látnának munkához. Bihartördán a felsőbb hatóságok rendeletei és utasításai ellenére sem biztosították eddig a megfelelő tűzoltólétszámot. A község létszámának megfelelő 34 tűzoltó helyett jelenleg csak 4—5 főből áll a tűzoltócsapat. Furta községben a tanácselnök nem törődik a tűzrendészet kérdésével. Legutóbb pl. a berettyóújfalusi alosztály kiküldötte nem tudta a gyorsasági versenyt megtartani, mert a tanácselnök elvtárs nem hívatta be a határban dolgozó községi tűzoltóparancsnokot. Ujiráz, Szentpéterszeg és Száka községekben eddig még semmiféle intézkedést sem tettek a falu és a határ tűzvédelmének biztosítására. Körösszegapáti, Szerep, Bojt, Polgár és több más községben gondozatlanok a szerek, illetve nem megfelelő a felszerelések elhelyezése.

A POLGÁRI JÁRÁSBAN nemcsak a községek tűzrendészetében mutatkozik hiányosság, hanem a szocialista szektoroknál is, s ez feltétlenül Farkas járási kirendelt elvtárs gyenge munkájára vezethető vissza. A bődönháti állami gazdaságban a tűzoltófelszereléseket a gépműhelyben tartják, s a két 200 l/p-es kismotorfecskeendő közül az egyik huzamosabb idő óta hasznavehetetlenül, szétszedve hever. Nem különb állapotok vannak a polgári gépállomáson, ahol sem az igazgató, sem a tűzrendészeti előadó nem ismeri a tűzrendészeti határozatot.

AZ ALOSZTÁLYPARANCNOKSÁG JÓ ADMINISZTRATIV INTÉZKEDÉSEI egymagukban még nem elegendők ahhoz, hogy a területi versenyek

eredményesek legyenek és a járási kirendelték mindenütt jó munkát végezzenek. Az osztálytörzs tagjainak, akik egy-egy járás tűzrendészetéért felelősek, lehetőleg minden időt és alkalmat fel kell használniuk a területi ellenőrzésekre és a gyakorlati segítségnyújtásra. Ezt pedig az osztályparancsnokság beosztottai eddig általában elmulasztották.

B. SZABÓ HDGY. ELVTÁRS, a berettyóújfalusi járás felelőse pl. eddig csak egy ízben, június 10-én tartott ellenőrzést az alosztályon, amikor az ellenőrzőkönyv szerint csak a járási tűzvédelmi bizottság megalakítására utasította Vince törm.-t, az alosztályparancsnokhelyettes elvtársat, holott igen sok javítani való van az alosztály munkájában. Vince törm. elvtársat Nagy Bálint alhdgy. elvtárs hosszabb szolgálati távolléte miatt egy évvel előlött bízták meg az alosztályparancsnoki teendők ellátásával, de az egy év alatt bizony nem sokat tett a járás tűzvédelmének biztosításáért. Többek között elhanyagolta a társszervekkel való kapcsolat fenntartását.

A járási tanács meghívása ellenére sem tartotta meg az 1—93/1954. MTE. utasítása szerint a járás tűzvédelméről szóló beszámolást. Ezek után nem csodálkozhatunk azon, hogy a járási tűzvédelmi bizottság nem működik, ami viszont azt eredményezte, hogy a községekben ezideig még meg sem alakultak a bizottságok, sőt 12 községben a figyelő és készlettel szolgáló sem szervezték meg.

AZ ALOSZTÁLY BEOSZTOTTAI VÁLLALTÁK ugyan a községek és szocialista szektorok patronálását, de a közsé-

gek patronálása csak arról ki az elvtársak rés legalább is a parancsnok beadott jelentésekből ki — hogy csak a csapat képzését és a szerek tartását ellenőrzik. Sok lyesebb lenne — s ezt törm. elvtársnak is élnie kellett volna — ronáló elvtársnak segítség tanának a tanácsoknak és ségi parancsnok elvtárs szérűskertek kijelölésével és készlettel — szervezéséhez és a tűz bizottságoknak feladatai zéséhez.

EGYRE JOBBAN É GABONA, s egyre ütemben folyik az aratás vesztegetni való idő! Az parancsnokság és a megyei bizottsággal nyújtson több segítséget a berettyóújfalusi alosztályon polgári járás kirendelt hiányosságok felszámolására — a többiekhez hasonlóan — ezekben a járásokban biztosítsák a mezőgazdasági termények tűzkármentes rítását.

A pestmegyei osztályparancsnokság

az elmúlt esztendő hiány okulva, az idén elsősorban hatóságokkal való kapcsolatával fogott hozzá a gazdaság és a megye delmének biztosításához: az út eredményhez vezető már nemcsak a tűzoltókotokat hívják meg k ülésekre, ahol tüzrűgyeket tárgyalnak, hanem zős ellenőrzéseket tartar nacs, a párt és a rendőr veivel. A jó együttműködés zonyítja pl. az is, hog

Különös gonddal kell ellenőrizni a traktorok szikrafogóját, mert a rossz szikrafogó sok tüzet okozott már

— Hamarosan elkészül tágas, új szertárunk — mi büszkén a községi tűzoltó elvtárs

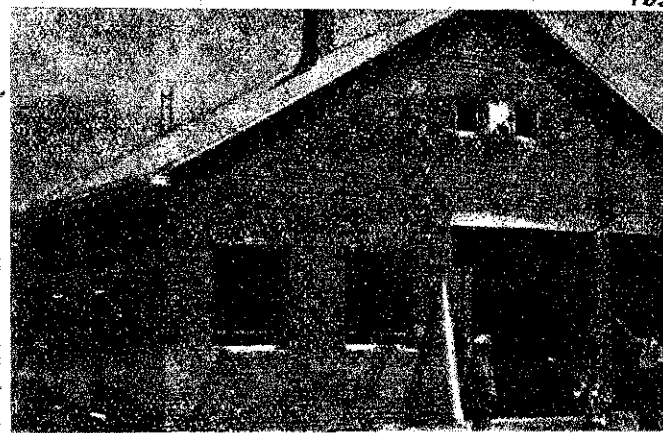

GYE a mezőgazdaság tűzvédelmére?

bi alosztály- és őrsparancs-értekezleten megjelent a vez. pártbizottság adminisztratív osztályának vezetője, Gyula elvtárs, hogy az őrsparancs beszámolójából közönlül értesüljön a terület tűzvédelmi helyzetéről és segítsen nyújtson a problémák megoldásához.

ELYESEN OLDOTTA MEG OSZTÁLYPARANCSNOK-OK ellenőrzés és patronálásását is. Sokszorosított „elvezési szemponttal” látta el a társaság és a rendőrség dolgozóival emellett természetesen az önkéntes minden tagja felelősségével kijelölt területéért. A me-

maradéktalanul végrehajtotta a mezőgazdaság tűzvédelmében kiadott különböző utasításokat.

A VÁCI ALOSZTÁLYPARANCSNOKSÁG intézkedéseivel és a kollektíva önfeláldozó munkájával biztosította a járás tűzvédelmét. Igen helyes cselekedet, hogy jelenleg *Kosdon*, majd utána *Vácbotyánban* építenek a községi tűzoltó elvtársak részére szertárt, de ne feledkezzenek meg *Sződ* községről sem, ahol ugyan van szertár, de nincs jó parancsnok, mert a több mint 50 főből álló tűzoltócsapat lassan teljesen „lemorzsolódik”. Többet kell foglalkozni a *váchartyáni gépálla-*

sohasem jutott anyag vagy idő. Így történhetett meg, hogy nemrégiben lelkiismeretlen, hanyag emberek több mázsa oltatlan meszet szórtak a helyiségbe, ami félig eltakarta a 300 l/p-es kismotorfecskendőket is. Mikor az osztályparancsnokság a műt hó végén tartott ellenőrzésekor ezért 500 Ft pénzbüntetéssel sújtotta *Erdős Istvánt*, a gazdaság vezetőjét, azonnal találtak alkalmas, jól lezárható helyiséget a felszerelések elhelyezésére.

HIBÁT KÖVETETT EL *Dombóvári* törm. elvtárs azzal, hogy ilyen hosszú ideig eltúrta ezt a súlyos mulasztást, s nem intéz-

javult meg a munka, amióta a járási tanács és a pártbizottság is behatóan foglalkozik tűzrendészeti problémákkal.

A GYORSASÁGI VERSENY LEVEZETÉSÉT azonban rosszul végzik a *dabasi elvtársak*. A rendezéstől eltérően ugyanis nemcsak a parancsnokot hívatják be a munkából a riasztás és a feltevés végrehajtására, hanem azt is megvárják, amíg a parancsnok annyi embert szed össze, akikkel a szerelést megkezdhetik, s csak ezután rendelik el a riasztást. A gyorsasági verseny ilyen levezetése helytelen, és nem érvényes, mert előnyösebb feltételekhez juttatja a járás községeit az ország valamennyi községi tűzoltóságával szemben.

JÓL KÉSZÜLTEK FEL a mezőgazdaság tűzvédelmének biztosítására a *ceglédi, gödöllői és a nagykovácsi alosztályok*. A kollektíva tagjai a patronáláson keresztül széles propagandamunkát fejtenek ki a tűzrendészet betartásának fontosságáról, s legtöbbször helyen — mint pl. *Jászkarajenő, Törtel, Ceglédbercel, nagykovácsi gépálmű, dámszentmiklósi állami gazdaság* — ennek szellemében végzik a mezőgazdasági termények tűzvédelmére irányuló munkájukat.

A PESTMEGYEI OSZTÁLYPARANCSNOKSÁG valóban alaposan felkészült a megye tűzvédelmének biztosítására, s az eddig elért eredmények alapján az utolsó helyről gyorsan felzárkózott az élenjáró megyék mellé. Az eredmények azonban ne tegyék elbizakodottá az elvtársakat, mert a meglévő hiányosságok, a munkában előforduló fogyatékoságok arra figyelmeztetik az osztályparancsnokságot, hogy van még jócskán tennivaló.

Harcoljanak az aleggységekkel és a társszervekkel közösen a szabálytalanságok megszüntetéséért, hogy intézkedéseikkel az egész megyében egyformán biztosítható a dolgozó népünk kényerének tüzkártól való megvédését.

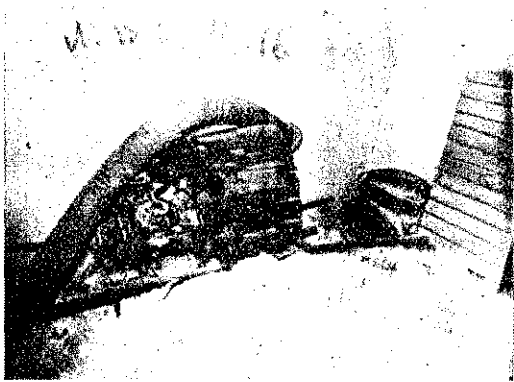
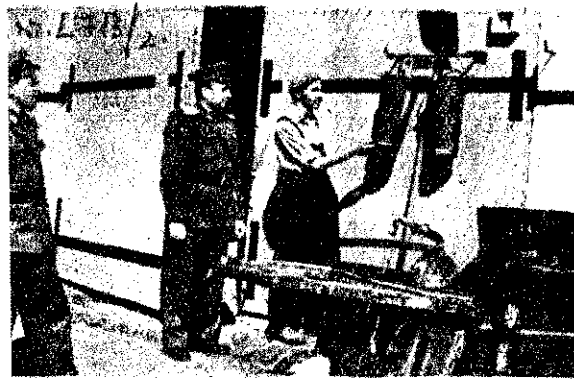

A tűzoltófelszerelések állapota és elhelyezése fontos feltétele a gyors beavatkozásnak, ezért ezek ellenőrzésére nagy gondot fordítunk!

A legsúlyosabban elítélendő lelkiismeretlenség felszerelésünk elhelyezésének ez a módja!

en minden tűzoltó elvtárs sok üzemi tűzoltó is — csatlakozott a patronázmszolgálatba, akik a szolgálatból szabadidőn kívül, szabadon is látogatják a községet. Ezenkívül az osztályparancsnokság engedélyezte mindegyiknek — a létszám figyelembevételével — két fő patronáló beállítását, akik a járást arányosan felosztották. A két elvtárs fő feladata a mezőgazdaság tűzvédelmi szervezése.

más és a *váchartyáni Béke* tsz vezetőségével is, mert mindkét gazdaságban csak részben hajtották végre az I. fokú tűzrendészeti hatóság által kiadott határozat előírásait.

A SZŐDIEK vegyének példát a *kerepesi elvtársaktól*, akik *Tatár János parancsnok* elvtárs vezetésével állandóan oktatják, nevelik a lakosságot a tűzrendészeti szabályok betartására. Legutóbb pl. az általános iskolai tanulók között rajzversenyt rendeztek a különböző tűzkeletkezési okokról és azok kiküszöböléséről. A három legjobb témájú rajz készítője értékes díjazásban részesült.

AZ ELMÚLT ESZTENDŐBEN tűzrendészeti szempontból a szocialista szektorok közül a *cifrakerti állami gazdaság* és a *vámosmikolai állami gazdaság* volt a legrosszabb. Azóta már részben változott a helyzet, ugyanis a *cifrakerti gépálmű* állomáson örvedetesen javult a tűzrendészet, míg a *vámosmikolai állami gazdaságban* másfél év alatt sem tudták például ajtót készíteni arra a kamrára, ahol a tűzoltófelszereléseket tartják. Hiába kérte, figyelmeztette *Dombóvári* törm., járási kirendelt elvtárs több esetben is a gazdaság vezetőit a hiányosság megszüntetésére, arra

kedott a megszüntetéséről. Azt javasoljuk a *vámosmikolai elvtársaknak*, hogy látogassanak el tapasztalatcserére a *kiskunsági állami gazdaságba* és kérdezzék meg *Juhász Pál* törm., parancsnok elvtársat, hogy hogyan hajtja végre minden héten az előírt foglalkozást a gazdaság 16 tűzoltója részére és hogyan tartják rendben, hogyan ápolják, gondozzák az ottani elvtársak a felszereléseiket. A kapott válasz bizonyára hasznukra lesz.

MÉG NINCS EGY ÉVE, hogy *Dabason* állami tűzoltóalosztály létesült, de *S. Fabók Pál* törm., alosztályparancsnok elvtárs és az alosztály beosztottai már eddig is komoly munkát végeztek a járás tűzrendészetének megerősítésében. Különösen azóta

OSZTÁLYPARANCSNOK-ÉS A TÁRSZERVEK DALI intézkedése és segítségnyújtása megmutatkozik az őrsparancs munkájában is, ahol a járás székhelyén eligazítást tartottak a köz- és szocialista szektor parancsnokai részére, ahol beszélték a mezőgazdaság védelmével kapcsolatos szorosan kapcsolódó feladatokat.

ELŐKÉSZÍTÉSI ÉS LEVEZETÉSI MUNKÁBAN eddig a *nagykovácsi járási kirendelt elvtárs Szűcs András őrm.* elvtárs és a *váci alosztály j. r. elvt.* őrm. elvtárs a járási tanács pártvezetőségi tagja, és még elmélyültebb kapcsolatot teremtett a társhatóságokkal, ami azt eredményezte, hogy a járás területén minden község

A gondosan ápolott kismotorfecskendő egy rántásra indul





Készítjük jubiláló egységeinket

65 éves a Szerencsi Cukorgyár üzemi tűzoltósága

Nagy ünnepe volt a Szerencsi Cukorgyár üzemi tűzoltóságának. Lelkes hangulatú, bensőséges ünnepség keretében emlékeztek meg az üzemi tűzoltóság fennállásának 65. évfordulójáról. Az ünnepélyen a Belügyminisztérium Tűzrendészeti Parancsnoksága részéről Horváth Károly tű. szds. elvtárs, a Borsod megyei tűzrendészeti osztályparancsnokság vezetője: Reszler János tű. szds. elvtárs, az Élelmiszeripari Minisztérium részéről Havasi János elvtárs, a vállalat vezetősége, számos meghívott vendég és a gyár sok dolgozója vett részt.

Az ünnepi beszédet dr. Szemere Endre, a cukorgyár igazgatója mondta.

— Hatvanöt évvel ezelőtt 1889-ben kezdte meg működését a Szerencsi Cukorgyár és még ugyanebben az évben szervezték meg az üzemi tűzoltóságát is — kezdte beszédét Szemere elvtárs. Rövid visszapillantást vetett az elmúlt 65 év eredményeire, a tűzoltóság életében tapasztalható változásra, majd így folytatta: — Régen a tűzoltótestületek tagjai és parancsnokai ú. n. „köztisztelőben” álló férfiak voltak, a születés, név, cím, protekció nyitotta meg a lehetőséget a fényes csákó és díszes egyenruha viseléséhez...

Ma tűzoltóságunk üzemi dolgozóink legjobbjából tevődik össze!

Emelt fővel, öntudatos tekintettel állnak a sorokban azok, akik kiváló munkájukkal a szakma legjobb dolgozói címet vívták ki: Bóna János, legjobb fűtő, Csuka Lajos, legjobb karbantartó, Deme György, legjobb üzemfenntartó, Király László, legjobb nyersgyári dolgozó, Kutas Gábor, legjobb üzemfenntartó, Soltész Bálint, legjobb műszaki dolgozó.

Büszkén csillog az ótágú sztahanovista jelvény, ékeskedik a sztahanovista oklevél és új utakat nyit meg az új sztahanovista címmel kitüntetett 18 dolgozó: Király László, Kutas Gábor, Erdélyi János kétszeres sztahanovisták, Dorgai László, Kádás Lajos, Sallai János stb. okleveles sztahanovisták, akik üzemi tűzoltóságunk megbecsült tagjai. De a fel nem sorolt tűzoltó elvtársak is az elért termelési eredményeikkel, minőségi munkájukkal, a munkafegyelem betartásával mutatnak példát. Ez a

testvéri, elvtársi összeforrottság, lelkesedés, odaadás, önzetlenség

teremt meg a gyár összes dolgozóinak a jó termelési eredmények eléréséhez az előfeltételt, mert érzik, tudják, hogy üzemi tűzoltóságunk éberen őrködik gyárunk, dolgozóink tűz- és életbiztonsága felett! S e tekintetben is az élen járók közül Kavacsány Sándor tű. hdgy. 33 éve, Csuka La-

jos tű. törm. 31 éve, Boros János tű. ftörm. 30 éve, Trencsényi Béla tű. örm. 29 éve, Radi István tű. fhdgy. 27 éve, Benkó Géza tű. törm. 26 éve, Kázmér János tű. ftörm. 26 éve, Szűcs János tű. törm. 25 éve lelkiismeretesen dolgoznak, teljesítik kötelességüket a haza, a nép, a család iránt az üzemi tűzoltóság kötelességeiben.

Ezután elmondta, hogy a Szerencsi Cukorgyár üzemi tűzoltói milyen

eredményesen szerepeltek az üzemi tűzoltók között folytatott versenyeken.

Számos első és második díjat nyertek s jó eredménnyel szerepeltek az országos és országgrészi versenyeken is. Legutóbb — több mint 50 üzem között — első helyezést értek el abban az országos versenyben, amelyet az élelmiszeripari vállalatok között 1953-ban alkotmányunk évfordulója tiszteletére kezdeményeztek.

Megemlékezett Szemere elvtárs azokról az idős tűzoltó elvtársokról, akik közül többben 3—4 évtizedet is eltöltöttek az üzemi tűzoltóságánál, s most jogos büszke-

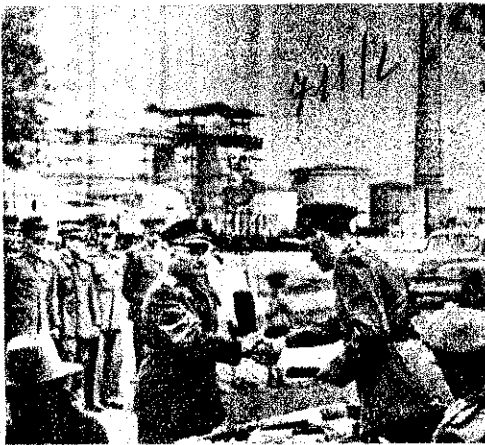

Az ünnepségen számos elvtárs kapott kitüntetést és pénzjutalmat

séggel tekintenek neveltjeikre, akik ilyen komoly elismerést szereztek a Szerencsi Cukorgyár tűzoltóságának.

— A sok szép emlék, sikerek nem tehetnek bennünket elbizakodottá!

A 65 éves múlt kötelez, de kötelez a még szebb jövő, a megvalósításra váró nagy feladatok, szocialista hazánk építése!

Ebben a munkában, a tűzoltóságra váró feladatok megvalósításához kívánok a szerencsi üzemi tűzoltóság minden tagjának eredményes jó munkát és sok sikert! — fejezte be beszédét Szemere igazgató elvtárs.

Az ünnepi beszéd után az élelmiszeripari Minisztérium kiküldötte, Havasi elvtárs,

majd a BM Tűzrendészeti Parancsnokság képviselője, Horváth Károly tű. szds. elvtárs s végül az osztályparancsnokság részéről Reszler tű. szds. elvtárs köszönte az egységet és további jó munkát kívánt működésükhöz. A jubileumi ünnepélyen több tűzoltó elvtárs kitüntetési miniszteri dícséretben, rendkívüli előben, könyv- és pénzjutalomban részesült.

A beszédek elhangzása után a jubileumi ünnepség közönség előtt

a Szerencsi Cukorgyár üzemi tűzoltóság bemutatták nagyszerű tudásukat

és gyorsan, szakszerűen hajtották végre a legnehezebb szerelési gyakorlatokat. Nagy sikert arattak az úttörő tűzoltó gyakorlatok, akik meg a felütöttek is szárnyaló ügyességgel, igen jó idővégeztek el egy kismotorfeckendőlési gyakorlatot. Az egybegyűlt közönség nagy érdeklődéssel figyelte az üzemi tűzoltó vízes támadási gyakorlatát, s a tűzoltó elvtársak gyors, bátorságáról és kitűnő helyismeretéről.

Amíg a gyakorlatok folytak, beszálltunk az igazgató elvtársal és néhány elvtárral. Érdeklődésünkre elmondták, hogy már évek óta egyáltalán nem fordult elő a gyár területén, s évről évre tűzkármentesen zárják a statisztikai kétségtelenül a legfőbb bizonyíték. A tűzoltóság nagy segítség kiváló munkájának, s annak is a tűzoltóságnak komoly tekintélye van az üzemi tűzoltóságban. Itt aztán elmondhatjuk,

a legnagyobb sikerrel társadalmunkat az üzem tűzvédelmét.

Hét fő állandó, hivatásos tűzoltó az egység teljes létszáma jóval meghaladja az 50 főt, s ez a dolgozókból toborozott tűzoltóság a legnagyobb lelkiismeretesen és alapos szaktudással őrködik a tűzvédelem felett. A tűzoltóság tagjai részt venni különös megbízást jelent, s szinte ki kell érdemelni a tűzoltói egyenruhát. A gyár személyzeti igazgatója pl. néhány hónapja tagja a tűzoltóságnak, s mint egyszerű tűzoltó vezette a gyakorlatokon. A parancsnok elvtárs felelős a tűzoltóság munkájának, s a felelős a hosszabb-rövidebb időre valóssággal a tűzoltószolgálat ellátásáról. A tűzoltóság ez a nevelő módszer, mert a tűzoltóság felelős példamutató.

A Szerencsi Cukorgyár üzemi tűzoltósága a legjobb üzemi tűzoltó egységek közé tartozik.

Nagy múltjukkal, sok sikerükkel a Szerencsi üzemi tűzoltóság a legjobb üzemi tűzoltó egységek közé tartozik. A tűzoltóság kiváló munkájukkal méltóan képviselték kormányunk és dolgozóink megbecsülését. Az elvtársak nek továbbra is méltók népünk bizalmának s további jó munkájukkal ébernek őrködjenek a rájuk bízott objektum tűzbiztonságán.

Akik most kezdik: úttörő tűzoltók szerelési gyakorlatot mutatnak be az ünnepség keretében

Valaha ők is tűzoltók voltak: az „öreg” elvtársak elégedetten szemlélik a fiatal tűzoltóemlékek szerelését





ben — a belügyminiszter helyettes elvtársával az élen — ott látjuk testületünk vezetőit, a megye, a járás és a községek képviselőit is

60 év küzdelmes munkájáról, eredményeiről beszél Szabó János községi tűzoltóparancsnok az ünnepségen



60 éves a jászárokszállási községi tűzoltóság

maius 27 vasárnap. Nagy nap ez Jászárokszálláson. Ma ünnepi a tűzoltóság fennállásának 60. évét. A nap jóformán még fel sem tűnt a látóhatár szélén, már is érezhető a mai nap sok kedvességét, érdeklődését ígér. A tűzoltó laktanya körében nagy a sürgés-forgás. Szorgos kezű utolsó simításokat végzik a szerelvényeken. Minden ragyog a tisztától. Még az előbújó nap sem talál országot sehhol. Sugárjai áttörnek az égen, álló öreg fa lombkoronáján és jólesően pihennek meg a pirosra festett szerek tisztá, ragyogó felületén.

Öt óra körül kürtös harsán, felcsengetés Rákóczi induló és néhány pillanat múlva megérkezik Győre József belügyminiszterhelyettes elvtárs, Micskó Róbert ezredes elvtárs, a BM Tűzrendészeti Parancsnokság vezetőjének, Horváth József alezredes elvtárs, a BM Tűzrendészeti Parancsnokság helyettes vezetőjének kíséretében. Jelentés után a miniszterhelyettes elvtárs üdvözlő az elvtársak, majd megtekinti a felsorakozottakat.

Ünnepség a szovjet és magyar hősi emlékének megkoszorúzásával kezdődik. A község dolgozóinak sokasága népeket a teret. Eljöttek, hogy részt vegyenek az ünnepségen és osztozzanak a tűzoltó elvtársak örömeiben.

Jászárokszállás, de a környező községek dolgozói is szeretik a tűzoltóságot, mert magukénak érzik.

Először bizonyítják azok a táviratok és levelek, amelyek a szomszédos falvak, szektorok és dolgozók küldték az üdvözlő alkalmából a jó munka elismerésére.

A községi tanács VB elnökének és a párttitkárának üdvözlő szavai után beszél Szabó János tű. szds. elvtárs, Jászárokszállási községi tűzoltóságának parancsnoka. Beszédét mondja el. A parancsnok beszédében az elmúlt 60 esztendő munkáját ismerteti. Beszél arról a nagy változásról, amelyet a felszabadulás hozott a tűzoltóság életében is.

Ma olyan megbecsülésben és elismerésben nem részesítettek bennünket, mint a felszabadulás óta eltelt 10 év alatt.

Mondotta többek között, majd a száztükrében számolt be a községi tűzoltóság eddigi munkásságáról.

— Eredményeink forrása a párttal, a tanáccsal, a társszervekkel és a tömegekkel való jó kapcsolat — mondotta beszédében, majd arról a nagyfokú segítségéről beszélt, amelyet a párt, az államhatalmi és államigazgatási szervek nyújtottak eddigi munkájukhoz.

— Igérjük, hogy ezután sokkal jobban, sokkal nagyobb lendülettel, forró és igaz hazaszeretettel végezzük munkánkat. Tudjuk, mi a kötelességünk és feladatunk a hazával szemben, és ezeket a feladatokat minden körülmények között becsülettel végrehajtjuk és teljesítjük — fejezte be beszédét a parancsnok elvtárs.

Ezután Győre József belügyminiszter helyettes elvtárs mondott beszédet. Meg-



A belügyminiszter elvtárs helyettese számos kitüntetést, pénzjutalmat adott át — a jó munkát végző elvtársoknak

emlékezett a 60 év eredményéről és beszélt arról a döntő változásról, amelyet a felszabadulás hozott Jászárokszállás tűzoltóságának életébe is.

A végzett munkát értékelve elismeréssel adózott a helyi tűzoltóságnak és a község dolgozóinak.

Hangsúlyozta, hogy az eddig végzett eredményes és jó munkát nagy mértékben elősegítette a helyi pártszervezet, államhatalmi és államigazgatási szervek támogatása is. Beszél arról, hogy dolgozó népünk továbbra is számít eddig végzett eredményes munkájukra, amely az elkövetkező időkben újabb feladatok elé állítja a község tűzoltóságát.

— Pártunk és a kongresszus határozatai elsőrendű kötelességünké teszik a megelőző tűzrendészet további javítását, a tűzoltói szolgálat fokozottabb ellátását, a poli-

tikai és szakmai képzésünket! — mondotta többek között. Majd kiemelte, hogy pártunk Központi Vezetősége múlt év júniusi és októberi, valamint a mezőgazdaság fejlesztésére vonatkozó decemberi határozata megköveteli, hogy a mezőgazdaság tűzvédelmével és annak biztosításával valamennyien tudásunkhoz és tehetségünkhez kepest foglalkozzunk.

— Az aratással és a termés betakarításával

kemény, szívós és megtisztelő feladat hárul valamennyiünkre: meg kell védeni terményeinket!

Minden körülmények között érvényt kell szerezni a mezőgazdaság tűzrendészetét szabályozó rendeletek és utasítások végrehajtásának! Ennek jegyében végezzék munkájukat — felhasználva a 60 év tapasztalatát, hogy ezután még jobb és áldozatkészebb harcosai legyenek a szabad, boldog, békeszerető, dolgozó magyar népnek! — fejezte be beszédét a belügyminiszterhelyettes elvtárs.

Utána a kitüntetések, jutalmak és előléptetések adta át a munkában kiemelkedő elvtársaknak. Ez az elismerés újabb bizonyítékát adta a jó munka megbecsülésének és a megnyilvánuló bizalomnak.

A gyakorlati bemutató szakszerűségével, fegyelmességével és színességével az ünnepség egyik kiemelkedő eseménye.

A felvonuló szerek állapota, a beosztottak hibátlan, szakszerű és gyors szerelése nagyszerű felkészültségről tanúskodik. A bemutatott támadási gyakorlat megmutatta, hogy az elvtársaknak helyén van a szíve, és Jászárokszállás dolgozó népe vész esetén mindig biztosan számíthat jó munkájukra.

A délutáni sportbemutató újabb élvezetet nyújt a tekintélyes számú sportkedvelőknek.

Nagy az izgalom, de még nagyobb az öröm, amely a magyar-brazil labdarúgó mérkőzés hatalmas magyar győzelmét kíséri 90 percen keresztül. Jól sikerült hangversennyel és tűzijátékkal végződik a színességben és tartalomban változatos ünnepi nap.

Ünnep volt ez a nap! 60 év munkásságának és eredményeinek felszabadult ünnepzése. Az ünnep végét ért, hogy átadja helyét a dolgozó, építő hétköznapi életnek, amelyek újabb nagyszerű feladatokkal várnak, új harc feladatokra mozgósítanak mindannyiunkat.

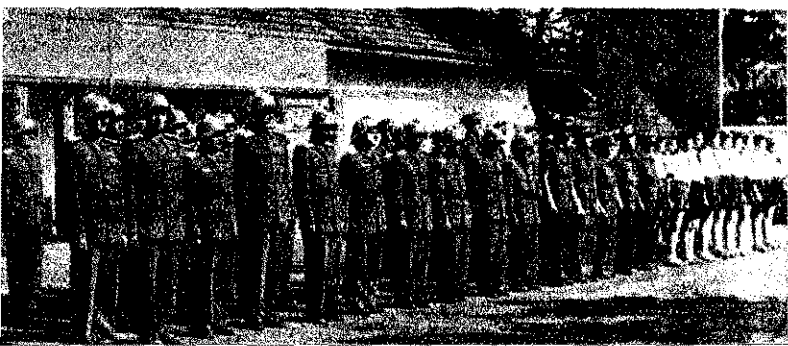

Az egység fogadásra együtt áll. Fegyelmezett sorok várják a belügyminiszterhelyettes elvtárs érkezését

A jászárokszállási dolgozók együtt ünnepelnek a tűzoltó elvtársakkal. Ők is részesei a 60 esztendő eredményes munkájának



A tűzoltóságok által használt oltóanyagok között igen régen használatos a CO₂ (szénsav) gáz. Fajsúlya a levegőnél nagyobb (1,52) és ha az égő anyag közelében lévő levegő 25% CO₂ gázzal keveredik, az égés megszűnik az oxigén hiánya miatt. Ezen tulajdonságáért alkalmazzák hordozható (kézi) és beépített oltóberendezés formájában. Alkalmazási körét az MNOSz 9783. szabvány, a nemzetközi tűzoltógyakorlat és a gazdaságosság csak speciális létesítmények védelmére korlátozza. CO₂ gázzal az oltás csak akkor célszerű, ha a védendő anyagban a vízzel való oltás tetemes kárt okoz, vagy az oltási művelet életveszéllyel jár. A gyakorlatban ezért főként kényesebb, értékesebb anyagok, múzeális tárgyak, irattárak és villamosberendezések tüzeinek oltására használják. A CO₂ gáz alkalmas éghető folyadékok, gázok és porok oltására is.

Tartálytűzek oltására is végeztek kísérleteket szénssavval és szénssavhóval (Törökországban, Amerikában és Németországban). A kísérletek alkalmával a CO₂ gázt a folyadékfelszín alatt fújták be. A be-

hatoló gáz megkeverte az égő folyadékot és a felszínen a levegő kiszorításával eloltotta a tüzet. Az oltóhatást a kísérletnél növelte az a körülmény, hogy a befúvás alkalmával az alsóbb, hidegebb folyadékrétegek összekeveredtek a felső, régebben elhelyezkedő, forrópontra lévő anyaggal, azt lehűtötték és a gőznyomást (gőztenziót) a folyadékréteg felett nagy mértékben csökkentették. Ez az oltási módszer csak akkor jár sikerrel, ha a tartályban magasan áll a folyadéknívó és a begyulladás után közvetlenül megkezdik az oltást. Ezek a feltételek a kísérletek alkalmával megvoltak, a gyakorlati életben azonban legtöbbször nincsenek meg, ezért az oltásnak ez a módja csak esetenként válna be. Ez a magyarázata annak, hogy a nemzetközi tűzoltóirodalom foglalkozik ugyan a tartálytűzek oltásának e módszerével, azonban a gyakorlatban éppen megbízhatatlansága miatt (tudomásunk szerint) sehol nem használják.

Tartálytűzek szénssavhóval történő oltására Németországban végeztek kísérleteket. Ennél az oltási módnál a CO₂ gáz a

megfelelően kiképzett sugárcsővekből gyors térfogatnövekedés (expanzió) kezében hóhoz hasonló fehér pikkelyes fagy össze. A szénssavhó hőmérséklete -78 C°. A rendkívül alacsony hőmérséklet következtében nemcsak a takaró nem a hűtő hatása is oltási tényező szerepel. A szénssavhó (1 kg) alacsony fajhője és párolgási hője azonban ehhez viszonyítva igen kis hőmennyiség (137 kal.) von el a környezetétől. A gáz hő formájában való használata is korlátozott, mert még a legmegfelelőbb expanziós terű hőcsövek alkalmazásánál is csak a gázmennyiség 40%-a léka alakul át szénssavhóvá. Az oltáshoz igen nagy mennyiségű (7 kg/m³) van szükség a gyors hatásához, mert ellenkező esetben a lepedett tartályköpeny vagy egyéb vény visszagyújtja a tüzet. Hogy nyire célszerűtlen és kockázatos oltási mód, mi sem bizonyítja jobban a kapitalista nyugati német leírásának néhány mondata: „A szénssavhó oltása természetesen jelentősen egyszerűbb lenne léghabbal”; vagy: „legkisebbször szénssavhó-oltóberendezéssel vezéresem sem lehet általános nem megállapítani. Ezért ilyen berek szakértő bevonásával kell létesítenni hát a gyártó kapitalista sem mer nyos fenntartások nélkül ajánlani oltási módját.”

Mi a megoldás?

„Támogassuk a gyengébbet” című feladvány megfejtése

1. A leírásból megállapítható, hogy a „Boldog Élet” termelőszövetkezet új elnöke, Szalai András felfogja a ráháruló feladatok nagy súlyát, Tudja, hogy a tűz elleni védekezés elsősorban a tagság érdeke, de tudja azt is, hogy ennek maradtalan biztossága az egész dolgozó nép érdeke. Szalai András jó gazda, de tapasztalata nincs, s a tűzvédelem megszervezéséhez még nem ért. Ezt figyelembe véve, a tűzrendészet szerteágazó tudnivalóit megfelelően csoportosítva ismertetném Szalai Andrásnak.

Elsősorban a tűzrendészet törvényes rendelkezéseit ismertetném, melyek a termelőszövetkezetekre vonatkoznak. Megbeszelném a gabonaművek őrzésének módját, a beérésről a betakarítási munkák befejezéséig. Biztosítanám a termés őrzésére kijelölt személyek oktatását. Ismertetném a behordásra, cséplésre vonatkozó tűzrendészeti határozat végrehajtásának módját.

Megbeszelném azokat a módokat, melyek segítségével a tagok összessége tájékozódást nyerne a tűzre vonatkozó megelőző tűzrendészeti rendszabályokról. E felvilágosító munkára felhasználnám a különböző lehetőségeket: tömegszervezeti gyűléseket, szövetkezeti értekezleteket, kulturális előadásokat, hangsbemondókat stb.

A mezőgazdasági termények beérése idején súlyos ponti kérdéseket venném a tűzjelzői szolgálat helyes ellátását, majd a behordás, végül a cséplés tűzrendészeti rendszabályait tudatosítanám.

Megbeszelném a társadalmi tűzoltóság megszervezését, segítséget nyújtanék a propa-

gandamunkánál. Gondoskodnék arról, hogy a társadalmi tűzoltóság mielőbb kiképzést nyerjen.

Az elnökkel együttesen megkeresnénk a módját a fecskeendő megfelelő elhelyezésének. A fecskeendő és felszerelési tárgyak kipróbálására közeli határidőt jelölünk meg. A népvagyony tűztől való megóvásának felelőssége a termelőszövetkezet vezetőjét terheli. Felhívnom az elnököt, hogy a terménybetakarítási és cséplési időszak alatt ne csak személyesen ellenőrizze a területen folyó munkákat, hanem ezt megbízott személyekkel megszakisztás nélkül, folyamatosan biztosítsa.

Megbeszelném a tűzriasztás módját és a községi tűzoltóság felé történő tüzelést is.

2. Az új traktorost emlékeztetném azokra a feladatokra, melyek cséplés alkalmával a gépezetre hárulnak. A traktoros — mint a cséplés tűzrendészeti felelőse — nemcsak közvetlenül a géppel kapcsolatos tűzrendészeti rendszabályokat köteles végrehajtani, hanem a cséplés megkezdése előtt az ott dolgozókat is ki kell oktatnia a tűzveszélyre.

Példákat hoznék fel a cséplés alatti hibákra, a tűzkezelési okaira és a tűzoltás módjaira.

A traktoros a különböző feladatok elvégzésére beosztja a dolgozókat, s a beosztás olyan legyen, hogy az egyénekre bízott eszközök a munkahelyhez közel legyenek. Ezért ismertetném a cséplésnél dolgozók beosztásának módszerét.

Keletkezett tűznél az oltási műveletek irányítója is a traktoros. A cséplőgépet leghorgonyozásának felszabadítására és a hajtósíj levételére a traktó-

ros segítőjét és 2 dobkezelőt osztanak be. A cséplőgépet kivezetik a traktoros a segítőjével együtt végzi. A gép mellett lévő fecskeendőszög kezeléséhez az egyik tapasztalt dobkezelőt osztanak be. A fecskeendőnek a tűz keletkezési helyére való szállításához 2 dobkezelőt osztanak be. A kézi szivattyú működtetésével 4 gabonahordót bíznék meg. Vízfordással a kévevágókat és kéveadagolókat bíznák meg. A kévek és a szalma elhordására a tűzkezelési hely környezetéből a szalmakazalozókat osztanak be. A gabona és a különböző felszerelések eltávolítására az összes többi dolgozót bevonnám. A tűzjelzés továbbítására kerékpárral rendelkező személynek adnék utasítást, de nem felelőseknek meg helyi riasztóeszköz felállításáról sem.

A szűrűn keletkező tűz esetén a keletkezés percében kell hatásos intézkedéseket tenni az oltásra, mert csak ezzel akadályozhatjuk meg a tűz gyors továbbterjedését. De az oltással egyidejűleg kell megtenni az intézkedéseket a cséplőgép, a traktor és egyéb gépek eltávolítására a veszélyeztetett környezetből.

Ha a traktoros a gépnél szükséges tűzrendészeti előírásokat szem előtt tartja, s ha a dolgozók a tűz okairól felvilágosítást nyertek, és egy kis gyakorlat keretében megtanulták, továbbá, ha a keletkezett tűzzel szemben szervezetten veszik fel a harcot, bizonyos, hogy eléjét tudják venni a tűz elterjedésének. Szervezettség nélkül azonban a tűz hamar elterjed és pusztulással fenyegeti a dolgozók munkájának eredményét.

A közelmúltban hazánkban is próbálkoztak CO₂ gázzal tartálytűz oltására a MASZOLAJ részéről. E kísérleteknél az ismételten po- lépő CO₂ gáznak komoly segítségét ott az MNOSz 9910. szabvány áll írt köpenyhűtő berendezés. A rendészeti Parancsnokság kísérletét, melyen az oltási próbát gézték, fel van szerelve a szénssav megfelelő köpenyhűtő berendezés. Ennek segítségével sikeresen végezték az oltási próbákat, azonban köpenyhűtő berendezés nélkül az oltást végezni nem sikerült annak ellenére, hogy a CO₂ felhasználás 6 kg/m³ Tehát mindennem azonos a nyugati kísérletnél felhasznált gázmennyiség (7 kg/m³).

A vízkombináció nélküli hazai sikertelensége azzal magyarázható, hogy a berendezés meglehetősen primitív alakítású volt, és szénssavhó nem lehetett, a gáz pedig nem tudta a hűvégezni, s az égésnél keletkező hő a légáramlás elragadta a ráfújt gőzt, akkor az oltást elvégezte a Tűzre. Parancsnokság által szerkesztett permetező hűtő is. A kisméretű vízköddel való oltása még jobb eredményre vezetett volna.

Nemzetközi viszonylatban is egy jobb tere van a vízköddel való oltásnak, a leggyorsabb magyarázata, hogy a hőelvonó képessége gőzzel szemben 636 kal. A CO₂ gáz legjobb hűtője esetén csak 40 százalékkal kevesebb szénssavhóval és ennek a hőelvonó képessége 137 kal. Ez a két szám te- ben megadja a modern oltástechnika gyarországi fejlesztésének irányvo-

Irta: Turján, Rezső

Újítási híradó

üzeltőség használatában lévő kézi kis órsók oldalirányú körissalécekből készült kézi. Erre félgömbvasból készült karerősítének. A karikat a körissalécekhez fűcsavar rögzíti. Ezek a csavarok an alig tartanak valamit, mert végfába, s a lécekre szállírnyban kerülnek becsa- ra. Emiatt a csavarok rövid használat kiszakadnak és újra történő becsavarásuk lehetséges. Csavarok nélkül pedig a fél- vas karika meglazul, elgörbül, a lécekről . Végül is fenti hibák miatt a kis tömlő- aránylag rövid élettartam, kevés hasz- után kicselezésre kerülnek.

ti hibák megszüntetésére, a kis tömlő- élettartamának meghosszabbítására és a takarékoság kiszélesítésére Minárovics t. f. Hdgy. elvtárs újítása alapján a Tűz- er- és Létragyár az újabbban készülő kis órsókon a félgömbvaskarika rögzítését átaltoztatta.

új kis tömlőórsókon a félgömbvasból ké- karikat a körissaléckereszthez laposvas- észített pánt tartja, amit két átmenő csa- rögzít. Ez a rögzítési mód az eddiginél

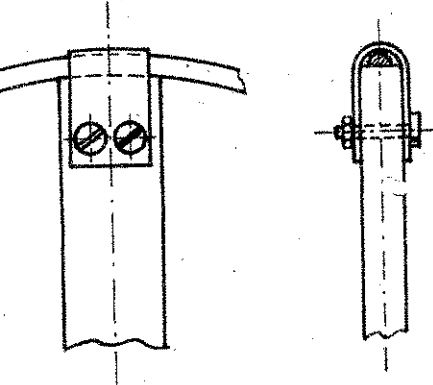

Kéziorso élettartamának növelése

al tartósabb kivitel, ami a kis tömlőórsók élettartamát jelentős mértékben meghosszab-

Minárovics János t. f. Hdgy. elvtárs újítási álatában a fenti módosított nemcsak az nan készülő kis tömlőórsókhöz javasolta, m a tűzoltóságnál már használatban lévő zhoz is. Ezért felhívjuk olvasóinkat, hogy álati helyükön a kis tömlőórsókat fenti s és az 1. sz. ábra szerint alakítsák át, ak meg és ezzel előzzék meg a még jó kis órsók tönkremenetelét, kicselezését. Vas- z alkalmazása esetén természetesen annak ósítése előtt a vaslemezt be kell festeni, a vaslemez ne rozsdásodhasson, mert a lácódás egyben a kis tömlőórsó léceit is ámadná. Ha az újítás szerinti rögzítő le- elkészítéséhez valamely hulladék színés- lemez áll rendelkezésre, akkor természet- a befestés szükségtelen. A javításnál a mezz rögzítése egy átmenő csavarral is oldható. A kézi kis tömlőórsók megjavítá- k megőrtentét — az átalakított kézi órsók oszámának feltüntetésével — szolgálaj úton tsék elvtársaink a Belügyminisztérium endészeti Parancsnokság Újítási Előadója- hogy a beérkező jelentésekből az újítás asági eredménye felmérhető és ennek alap- az újítási díj megállapítható legyen.

unk abban, hogy elvtársaink a meglévő kis tömlőórsókat nagyszámban fogják át- tani, tökéletesíteni a fenti újítás szerint. újítás a kis tömlőórsók tökéletesebb kivitelű népgazdaságunknak megtakarítást jelent. Az újítás a tömlőórsók életét meg- zabbítja és ezzel a tűzoltóság felszerelésé- szaporodását is előmozdítja, mert az új tömlőórsókkal majd nem a kicselezett kat kell pótolni hanem az új órsókkal a tóság felszerelését egészíthetjük ki, gazda- tjuk.



unk februári száma „Értekes újítás” mel foglalkozott Törő István t. f. Hdgy. ársnak az akkumulátoros kézilámpák lúgos adéktöltetere vonatkozó újítási kísérletei- melyről Törő elvtárs az oxigénés légző- ülékek elhasznált lúgos szelencéjének tölt- t használatá fel.

ör elvtárs által készített kísérleti töltet Törő elvtárs „receptje” szerint előállított

több kísérleti anyag vegyvizsgálatalnál azon- ban kiderült, hogy a javaslat szerint a lúgos szelence használt töltetéből készíthető lúg nem felel meg a vonatkozó MNOSZ 4868 sz. szab- vány előírásainak.

A kézilámpák töltetere a szabvány legalább 80%-os káliúgot ír elő, azonban a javaslat szerinti töltet csak 40%-os nátronlúg. A káliúg helyett nátronlúg használata elvileg lehetséges ugyan, de a gyakorlatban nem alkalmazták, mert rosszabb a vezetőképesége. A használt szelencetöltetből 80%-os lúg készíthető ugyan, de akkor a lúg a szabványban engedélyezett karbonáttartalomnál többet tartalmaz. A na- gyobb karbonáttartalom pedig az akkumulátor kapacitását csökkenti, és a töltéskor képződő nagy mennyiségű széndioxid nyomásától az akkumulátor felrobbanhat.

Az újítási javaslat szerinti töltet továbbá a szabványban meg nem engedett, az akkumu- latorra káros szennyeződések, főleg vas- szennyeződést tartalmaz. A vasszennyeződés onnan ered, hogy az oxigénés légzőkészülék használata közben a lúgos szelence lúgtartal- ma teljesen összeolvad a szitákkal. Ennek so- rán és különösen a lúgnak a szitákról történő lemosásakor kap a lúg vasszennyeződést, melynek kivonása nem valószínű meg.

Fentiek kívül a javaslat megvalósításának, az állandó összetételű lúg előállításának leg- főbb akadálya, hogy a lúgszelencék töltete a használat idejéig lúgban alakul át lúgból karbonáttá. Ez a körülmény a szelence elhasz- nált anyagának összetételét befolyásolja, egyöntetűsége nincs biztosítva. Ezzel pedig a használt lúgszelence töltetéből előállított lám- patöltet összetétele is állandóan változék. A szabványban előírt összetételű és megfelelő tisztaságú lúg így nem állítható elő.

Fentiek miatt — sajnos — Törő István t. f. Hdgy. elvtárs értékes kísérletei alapján ki- dolgozott újítási javaslat szerint az oxigénés légzőkészülékek lúgszelencéjének használt töltetéből nem készíthető el az akkumulátoros kézilámpák folyadéktöltete, és ezen a téren a takarékoság a javasolt módszerrel nem szé- lesíthető ki.



Az elmúlt nyáron a tűzoltóság ütőképességé- nek fokozására 1000 literes víztartályok ke- rültek szétosztásra. Ezeket kettészével a tűzol- tóság tehergépkocsijaira rakták fel a többi felszereléssel (kismotorfecskendő, tömlők, stb.) együtt.

A tartályoknak alkalmazásánál a két tartály teljesen különálló volt, ami azt okozta, hogy az egyik tartály kiürülésekor a szivótömlő- vezetékét át kellett szerelni a másik tartály kifolyócsőjára, és a tartályzelepet is ennek megfelelően zárni, illetve nyitni kellett. Mind- ez természetesen időkieszt okozott és az olt- tás nem volt folyamatos. Ennek a hibának ki- küszöbölésére újítást készített Várszegi Gyula t. f. Hdgy. elvtárs, somogy megyei osztályparancs- nok.

Várszegi Gy. elvtárs a két tartályt a ké- pen látható módon kötötte össze. Mindkét tar- tállynak a szeleppel ellenkező végének alap- ján 2 1/2 collos csövet hegesztett be. A két tar- tállyba beheszített csőnek egymás felé néző végére 2 1/2 collos csőmenetet (gázmenetet) vá- gott, melyre 75-ös nyomócsőnkkapcsot csavart fel. A két nyomócsőnkkapcsot rövid „M” nyo- mótömlő közbeiktatásával kötötte össze, ami a két tartály közötti összeköttetést biztosítja. Célszerűen erre a célra gumirozott nyomó- tömlőt előnyösen használni. Az újítás szerinti tartályösszeköttésnél figyelemmel kell lenni arra, hogy a beheszített cső vége a tartály rögzítőlábainak vonalánál ne nyúljon ki, hogy a tartályok mozgásakor vagy egy tar- tály alkalmazásánál se akadhasson be semmibe a beheszített cső.

Az újítás megvalósítása után is lehetséges külön egy tartály felhasználása, de ilyenkor a cső végére erősített csőnkkapcsot kupak- kapocccsal kell lezárni.

A beheszített csővezetékek védelmére gon- doskodni kell arról, hogy az összekötőcsőre csavart csőnkkapocsra eső esetleges nyomás a csövet ne szakíthassa ki. Ebből a célból az ábrán is látható módon a csövet a csőnkka- pocs előtt a csőhöz és a tartályhoz hegesztett merevítéssel kell védeni. Ezenkívül célszerű azonban a gépkocsi rakfelületén bekövetkez- hető elcsúszás ellen a tartályt lerögzítéssel biz- tosítani, hogy az összekötőrészen lévő kapoc- sár ne csúszhasson neki a gépkocsi oldalfalá- nak.

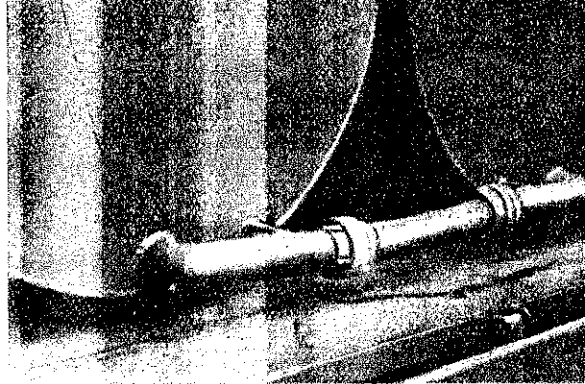

Víztartályok összekötése — az egy- szerűbb és eredményesebb működés érdekében

Várszegi Gyula t. f. Hdgy. elvtárs újítása le- hetővé teszi, hogy az 1000 literes víztartályok feltöltése és a tartályokból történő tűzoltás folyamatos legyen, ami elősegíti a tűzoltóság jobb munkáját, a tűzkarok csökkentését. Ezért a Belügyminisztérium Tűzrendészeti Parancs- nokság Várszegi Gyula t. f. Hdgy. elvtársat egye- lőre 200 forint újítási díjban részesítette.

Ezen az úton is felhívjuk elvtársaink fi- gyelmét, hogy működési területükön az 1000 literes víztartályok összekötését a lehetőség- hez képest Várszegi Gyula t. f. Hdgy. elvtárs újítása szerint valósítsák meg és ezzel is fo- kozzák a tűzoltóság munkájának sikerét. Az újítás megvalósításáról terjeszsenek fel jelen- tést a Belügyminisztérium Tűzrendészeti Pa- rancsnokság újítási előadóhoz.



Újítási híradónkban már többször foglalkoz- tunk Jancsó Ferenc t. f. Hdgy. elvtárs „tömlő- bekötőgép” tárgyú találmányával. Nem régen a tömlőbekötőgép többoldalú felhasználása vált lehetővé Szabó Lukács t. f. Hdgy. elvtárs új- ítása alapján.

A budapesti osztályparancsnokság tömlőmü- helyében eddig a szivótömlők külső hullámos felületének vájataiba csavarmenteszerűen fel- csavart, kopás ellen védő kenderkötélet kémi- erővel csavarták fel a kötélt javításra vagy cse- réje esetén. Ez meglehetősen hosszán tartó, nagy erőt igénylő, bonyolult munkafolyamat volt, mert a kenderkötélet állandóan nagy erő- vel kellett feszíteni. A kötélt feszítés érdekében a kötélet kézzel erősen kellett szorítani, ami az újjak elvárásánál kívüli gyakran kisebb sérü- léseket is okozott.

A védőkötélek feltekerésének megkönnyít- ésére Szabó Lukács t. f. Hdgy. elvtárs állványt készített. Az állvány felső részére kell fel- helyezni a szivótömlőt, amelyet a Jancsó- féle tömlőbekötőgép forgat. Az állvány alsó részén lévő csővön át csavarni a védő- kötélet. Az így fellépő súrlódás biztosítja a kö- télt feszítését, és feleslegessé teszi a kézi erő- vel történő kötélfeszítést. Kézzel csupán a kö- télt irányítását kell végezni.

Szabó Lukács t. f. Hdgy. elvtárs újítása alap- ján a szivótömlőkre a védőkötél felcsavarása nemcsak egyszerűbb és kisebb erővel törté- nik, hanem természetesen is. A feszesebb teker- cselés pedig a tartósság fokozása mellett kis mértékben a kötéltakarékosságot is elősegíti. Az újítás szerinti módon a védőkötélt felteker- cselése az eddigi munkaidőnek kb. fele alatt elvégezhető, ami jelentős munkaidőmegtakarít- ást is jelent a fenti előnyök mellett.

A Belügyminisztérium Tűzrendészeti Parancs- nokság Szabó Lukács t. f. Hdgy. elvtárs javas- latát újításként elfogadta és az újításért Szabó Lukács t. f. Hdgy. elvtársat 200 forint újítási díj- ban részesítette.

Szivótömlő védőkötélinek gépi feltekerésére

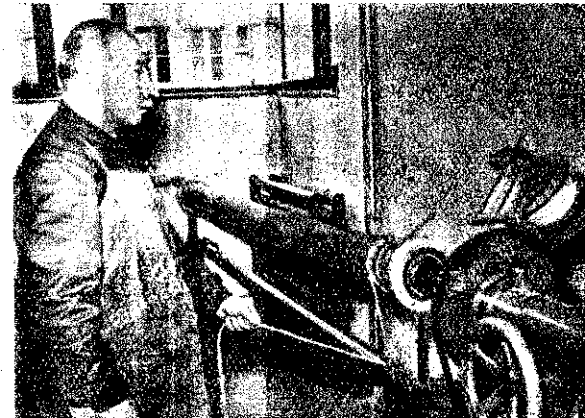

Aratás



RÉSZLET SZABÓ PÁL „ÚJ FÖLD” CÍMŰ REGÉNYÉBŐL

Kossuth Kis Lajos naponta hozta a kalászt a mezőről, hol a kalapjánál, hol csak úgy a kezében, mint a bökrétát. S bent, az alkonyaton, vagy estendén, nézegették a kalászokat, morzsolgatták, s a szemeket fogukkal rácsólták.

A telefon egyre gyakrabban cseng, a mezőgazdasági osztály sürgéti a jelentést az aratás előkészítéséről, s közben újra meg újra magyarázza a telefonon, körlevelekben, hogy mikor kell kezdeni az aratást. A körlevelek aláhúzottan viaszérről beszélnek, meg arról, hogy a párt kiadta a jelszót a szem búzáért!

— Mintha mink soha nem láttunk volna aratást, — mérgeződik Bördös.

— Annak szól ez csak, aki nem tudja, — békitgeti Kossuth Kis Lajos, s fejét felüti, tenyerében a búzaszemeket morzsolgatja, s szeme messze néz keresztül a tornácra, udvarra, házra, falun. Egyre tisztultabbak benne az olyan nehezen bomló érzések, hogy ő tulajdonképpen csak az ő alig holdnyi búzáját aratja, s mégis négyszáz holdat arat. Négyszáz hold, vagy akár a földkerekség, egyre megyen, hiszen az ő aratásuk most az egész világ aratása, vagyis... de nem olyan könnyű ezt kifejezni. Csak annyira tudná szavakba mondani, hogy megértse mindenki, a negyven kaszás.

Tizenkilencben érzett valami ehhez hasonlót, amikor buktatta az ölet széltere az uradalmi dülök mentén, érezte akkor, hogy a kerek világot méri, az mindegy, hogy teméntelen lemondás, keserűség választja el tőle azt az időt, ritkán nyúlhatnak a lélekben nagy virágok, de akkor aztán igen. Olyan nagy virág nyílt most az ő szívében, hogy elborítja ezt a negyven kaszást.

De négyszáz hold búzavetés irtóztató nagy felelősség, mégis csak ki kell hívni a járástól a mezőgazdasági osztály szakemberét. Hogy nézze meg ő maga is.

Azt nem nagyon kell hívni, mert anélkül is jön, megyen, veri a harmatot, csapja a tócsákat, s belegázol mélyen a búzába itt is, mászol is. De a termelőségvetkezeten nagy felelősség van, hát őrajta is van, az bizonyos. Mivel nem csak a vetéstől, hanem az aratástól is függ, hogy a dolgozók asztalán több kenyér van-e, vagy kevesebb. Ha holdanként csak fél mázsa búzát puszkálnak el szerte ezek a szakemberek, országosan az is irtóztató mennyiségű! Amit nem lehet orvosolni ebben az évben.

— Ti mit mondatok, elvtársak? — kérdezi kint, a tábla szélén, másnap koradélelőtt, itt van Bördös, Szító, Pap Jóska, s Kossuth Kis Lajos.

Kossuth Kis Lajos azt mondaná, hogy vágni, kezdeni, de türtőzteti magát, nézi, mit mondanak a fiatalabbak.

Pap Jóska gondolkozva morzsolgat egy kalászt. Tenyerét kitérja, a léhát kifújja, s marad a tiszta szem.

— Talán két nap múlva jobb lenne, de... akkor túl talá-lunk menni a két héten, s csordulásra érik az utoljára. Holnap reggel kezdeni, én azt ajánlom. Te mit szölsz hozzá, Szító elvtárs?

— Ugyanazt. Annyi erő van a szárában, hogy kévében is megérleli.

— Akkor ne okoskodjunk, kezdjük. Kis Lajos bátyám ma szedje össze a csapatokat, ossza be, kaszát rendbe szedje, reggel kiállni.

De nagyon furcsa valami az ember.

Olyan nehezen várták az aratást, s mikor már itt van, mintha valami kúriult volna bennük. Nincs tovább, aztán megtudják, hogy milyen kenyeret esznek a télen.

A nap eltelt avval, hogy hírt adtak azoknak, akik máskor kában voltak, s aratásba állnak, egyelőre ezeknek üres maradt a helyük, de van itt, aki gondoljon erre. Aki átcsútsa a munkacapatokat. Dél lett, mire haza szádorgott utolja. A délután meg eltelt csapó csindálással, kalapálással.

— Ez a kasza se arat búzát többet az életben! — mondta Kossuth Kis Lajos önmagával kedélyeskedve, s a kiskasza csapóval felszerelt kaszát feltette az eperfa ágára. Szombat egy öreg tüdőbajos ember, aki, mikor ideát valami mozgáson azonnal ott könyökölt a kerítésen, most átszólt:

— Csak nem akarsz tán meghalni te is, te Lajos? — szólt siri hangon.

Akar a tótfene. Dehogy akarok. De nem is halok. De szám azért nem arat, mert jövőre már kombájnnal arat.

A koraesti órákban pedig még megbeszélés a közpénz. Hogy mikor kezdjenek reggel, mikor hagyják abba este, főképpen, mennyi területben állapítsák meg a napi normát.

Meg aztán, hogy megszervezzék az aratási versenyt.

Nem könnyű mindezt megbeszélni, mert hiszen minden van itt véleménye, egyik azt mondja: elég lesz egyelőre kétszáz négyszögöl egy párna, mivel gyengébb kaszások vannak.

A másik azt mondja, kevés. Így nem lesznek készre hétre és rájuk érik a búza.

Az erősebb kaszások kevesellik az ezerkétszáz ölet, a gyengébbek meg sokallják.

— Tanuljon meg mindenki kaszálni! — mondja Kossuth Kis Lajos, de inkább kiáltja, mert minden paraszt tudja, hogy a kasza hoz nem annyira nagy erő kell, mint inkább jó kasza és jó kaszáló kell hozzá, hogy tartsa a földnek, mikor kell a hegyét erővel megmozdítani, mikor kell a sarkát lenyomni, s hogyan kell belefeküdni, meghajolni.

Mogorósiból néha olyan vastagon buggyan fel a föld mint hegyoldalból a patak:

— Minek tanuljunk meg erre az egy esztendőre? jövőre már másként aratunk! — tudják ezek az emberek a fejlődés irányát. Ha nem is mindannyian.

— Amit az ember egyszer megtanul, soha nem felejt el, hogy mikor veszi hasznát! — figyelmezteti Kossuth Kis Lajos, s mintha szakállát néznie a bölcsességtől, megvakarja.

De hiszen mindezt csak azért, hogy nem olyan könnyű az utolsó ügyeket elintézni. Megmaradt az ezerkétszáz ölet normája.

A negyven kaszás négy csapatra bomlik, az első csapat vezetője sorshúzás útján Forrás János, a másodiké Kossuth Kis Lajos, a harmadiké Pap Jóska, s a negyediké az öreg Szentkatolikus alapon tárgyalat annak idején.

Reggel a megbeszélés időben gyülekeznek a falu végén, Nepomuki Szent János szobránál, itt még széjjel kell osztani a csapatokat, aztán nekivágnak a határnak.

A nap felbújik a búzátábla tulsó szélén, de úgy látszik, mintha pontosan a közepéből bukkant volna fel, itt gott az egész éjszaka, csak arra várt, hogy érkezzen a búza olyan a napfeljöttén, mint a sárga tenger, s a napfény közt még sárgábban folyik át a fény. A roppanás fölött pattanásig feszül az ég, s a kaszák villognak, fénnyel megannyi kasza, megannyi tüdőklés, de leginkább csak a szék éleik, mert olyanok is vannak, amelyeket szinte tomaszt mar a rozsdá. De majd kifényesíti ez a négyszáz kasza.

Most aztán következik a napi tábla körülbelüli munka. Ami elég könnyen megyen, vannak emberek, akik ki tudnak lépni a félölet.

Megint sorshúzás, s a csapatvezetők kaszával a tábla egyeneséget nézve belegázolnak a búzába, itt lesz a határ.

— Ezt is megkezdjük Bördös bátyám, — mondja Rézsa anyja Rózsa a dülön állva.

— Megkezdjük jányom, meg.

Az aratók a csapáson egy fenésnyi időt befelé mennek, aztán megállnak, itt kötelet vernek. Ez lesz a tanya is.

gyengébb a szélén, lehet, hogy a jószág is beszaladt pár-
de itt szebb, magasabb:

- Nyújjuk vagy vágjuk, Lajos bátyám? — kérdezi Mogyo-

- Azt hiszem... hogy... nyújni kell ezt ecsém, — mondja
Kis Lajos s a búzát térdéhez, derekához méricskéli.
En jóval felül ér, de derekig nem ér, ami biztos, az biztos.
Itt kell a kötélnek valót. A marokszedő megmarkol annyit,
nyí egy kötélnek kell, felrántja, a tövét a jobb talpához
a, aztán leteszi a földre. Megmarkolja a másik csomót,
a, a talpához csapja, ráteszi a másikra halhájba. A ka-
sza innen szedi fel s csinálja kötélnek. Tizennyolc kéve egy
nap, ha egy pár levág tizenhat keresztet egy nap, akkor...
a mennyit kell akkor kivetni egy párnak? — Ezt rendsze-
m minden kaszás meg szokta kérdezni a marokszedőtől.

A határban pedig szétterjedt a hír, hogy a Szabadság meg-
te az aratást. Semmi mást nem mondtak róla különösebbet,
magát a tényt mondták, adták tovább, de olyan hangsúly-
hogy emögött még nagy meglepetések lehetnek.

A hír bement a faluba, de ott se állott meg, mert alig múlt
yolc óra, a telefon cseng, cseng, aztán elhallgat. Mert még
ska nincs bent, nem is lesz bent csak dél felé. Aztán megint
ög, de erré már bejött Fehér Sári, aki zsákokat próbál fol-
i a tornácra.

A járás. Persze, hogy a járás. De nem Kulcsár, hanem a ter-
ési osztály. Hogy megkezdték az aratást? Igen, ma megkezd-
... Jól van, köszöni szépen és Fejér Sári megyen vissza a
okhoz. Hogy néhány perc múlva felálljon megint, mert a
on megint cséng, csörömpöl.

Most meg a megyétől érdeklődnek, még pedig maga Fónagy
vélyesen.

— Szabadság Fónagy elvtárs, itt Fejér Sári. Jaj de régen
láttam... — Ha egy szót kap, azonnal özönnel adja visz-

— hogy én nem aratok? Hiszen itthon is kell lenni vala-
k, meg aztán... zsákokat foltozok... Jó. Reggel jelentjük
eredményt, és aztán jelentjük minden nap...

Hát persze, az eredmény. Az eredmény az értelme minden
igi munkának, harcnak.

A napi eredmény teljesen kielégítő, vagyis, jó, legtöbbet csi-
a harmadik csapat, az első azért maradt le, mert egy da-
on dőlt búzája volt, a második meg azért lett második, nem
mert ebben, úgy látszik, több gyenge kaszás van, mint a
biben. A negyedik meg azért lett utolsó, mert nem lehet
denki első, utolsó is lenni kell valakinek feltétlenül.

— Húzd rá nagyórá... — harsogja Mogyorósi, mert érzi,
y baj van, s tréfával akarja a bajt elűtni. A kezét kiereszti,
k akkor kapja be, mikor már a vágatlant éri a kasza hegye.
ba, más ez, mint a dohánykertészet.

A csapatvezetők járnak elől, egy pillantás a vágatlan hosz-
n, egy pillantás a kasza előttre, s a búza csomóra, rendre
rődik anélkül, hogy csak egy szál is keresztbe borulna.

Kossuth Kis Lajos teljes hosszában ereszti ki a karját, jó
zája is van, jó arasznyit seper le egy csapásra, jó másfél öles
end. Ugy haladnak lépésről lépésre, mintha valami nagy meg-
etés, öröm várná őket a rend végén.

Persze, nem fenéig tejfel, vagyishogy... az első két, három
d még megjár, hanem aztán kezd a csapat kialakulni, széj-
álasztódik, hogy ki kicsoda. Vannak, akik kevesebbre fog-
a rendet, még egy kicsit, úgy tesznek, hogy éppen olyan a
dület, mint eddig, s csak lassan állapodnak meg, akkor az-
vágják, mintha kezdetben is ilyen rendet vágtak volna. Most
án furcsa dolog történik ebben a csapatban. Legtöbbje két em-
re néz, Kossuth Kis Lajosra, a lankadatlan, jó kaszásra, s
gyorósi, a leggyengébbre. Ha az ember nem lehet a leg-
b, az is valami, ha nem gyengébb a leggyengébbnél.

— Húzd rá nagyórá!... — harsogja Mogyorósi megint, s
yázni kell, nehogy elcsapja a sarkát az előttevaló maroksze-
jének. S újjongani szeretne, mert a fáradság, a lankadás, tüne-
dében, úgy látszik, igen jól összeszedte magát a malacok mel-
t a kapálás óta. Az első renden még úgy járt a horpasza,
nt a beteg malacé, de az gyógyította meg, ami megtámadta.

Este későn pedig bent számítgatja az eredményt az trodá-
Bördőssel, meg Kossuth Kis Lajossal. Bámulatos a mai
dmény! A Kossuth Kis Lajos csapata vágott a legtöbbet, de
árhogy számítják, lement ma egy katasztrális hold egyre
sra. Ami igen nagy dolog. Most már csak arra kell vigyázni,

hogy ezt a teljesítményt meg kell tartani, úgy nem is kell kerek
két hét, le lesz aratva a búza.

Késő este van, kilenc óra elmúlt, Kossuth Kis Lajos a legfá-
radtabb, hiszen egész nap húzta a kaszát, kötötte a kévét, rakta
a keresztet, de semmi esetre se terhes ez a fáradság, inkább va-
lami csendes zongó muzsika vibrál állandóan a vérében.

Másnap koradélelőtt megint megszapordtak az aratók. Az
új aratók külön csapatba álltak, de persze, csonka csapat voltak.
Bördös jár elől, anyja Rózsa szedi utána a markot, de délután
Fűrész Balázs ijedten ugrik le a bicikliről.

— Baj van Bördös elvtárs! — kiáltja és szaporán jön, a tors
herseg a lába alatt. — Egy hízóban megdagadt a borsó!

— Hány kilós lehet?

— Lehet úgy, százhatvan kiló!

— Szűrj meg azonnal és perzselj meg. Mire este lesz, le-
gyen megtakarítva és odamegyen a társaság, széjjel kell porci-
ózni.

— Igenis... — rebegi Fűrész áhitattal és már megyen is.
De Bördös utána kiált:

— Várjál te! Hova szaladsz?

— Tessék... — s riadozva fordítja meg a biciklit.

— Nincsen ott még egy hízó, amelyiknek hasára esett a
borsó?

— Jelenleg nincsen.

— Jelenleg, jelenleg... hát miért nincs? Este félnyolckor
ott gyülekezik a tagság, akkorra két disznó legyen megtakarítva!
— kaszáját a földnek veti, fen. S közben anyja Rózsának
mondja: — Együnk, ha dolgozunk, hát nem igaz jányom?

Jócskán jutott a hízókból az aratóknak, jobban hús, de kö-
vérje is van ott elég. Kihúzzák vele az aratást azok is, akiknek
semmi zsírjuk nincs. De másnap felszökött az átlag jóval felül
a katasztrális holdon!

A meleg változatlanul tovább tart, a búza érik, szemléatomást
érik, de mikor arról van szó, hogy egy csapatnak feltétlenül át
kell mennie az árpába, Kulcsár kis Skodája egyszer csak megáll
a dőlön:

— Kaptok egy aratógépet, elvtársak! — kiáltja.

Bördös elgondolkodik egy cseppet, most adnak már, mikor
az aratás a vége felé jár? De hangosan csak ennyit mond:

— Honnan?

— Kapott a megye vagy négyet a szomszédos megyétől,
egyét ideadunk nektek.

— Nagyon jó. Legalább két csapat is átmehet az árpába...
De, ha előbb kaptuk volna, még jobb lett volna.

— A gyengébb csoportok kapták aratás elején, Bördös elv-
társ.

— Szóval mink az erősebbek közé tartozunk?

— Hogyne. Hiszen mindég mondtam, hogy a Szabadság az
első termelőszoövetkezet a megyében.

— Milyen lehet akkor az utolsó? — mondaná Bördös, de
nem tudja, mert nevet hahotázva.

Az a traktoros aratógép komoly dolog azért, s egyszer csak
megjelenik a határban egy traktor, maga után húzza az arató-
gépet. Ez már igen. Ez már komoly munka. Belemert az árpába,
szépén lekaszálta, be is kötötte, a kévét szépen leforgatta, az
embernek nincs más dolga, csak keresztbe rakni.

De levágta az aratógép a zabot is, s most a tagság némi ize-
lítő kapott abból, hogy mi lesz majd, mikor annyi gép lesz,
amennyirel: csak dolgot tudnak adni!





A scheweningeni gyógyszálló égése. Helytelen építkezés és korszerű tűzoltóeszközök hiányában — porig égett

A technika fejlődése és a tűzoltóság

Az újkor utolsó évtizedei és a legújabb kor óriási, szinte forradalmi fejlődést hoznak a technika területén, s egyben a tűzoltóságot is új, eddig nem ismert feladatok megoldására kényszerítik. Természetes, hogy a technikai fejlődés új irányt szabott az ipar egész területén, valamint a kereskedelmi és közlekedési életben is, amelyhez a korszerű tűzoltóságnak azonnal, tökéletesen és eredményesen alkalmazkodnia kellett. Gondoljunk arra, hogy minden új találmány új és új tűzveszedelem lehetőségét hozza magával, amikkel azelőtt nem kellett számolni, de amikre még csak gondolni sem lehetett.

A tudomány fejlődése azonban nem csupán új találmányokkal ajándékozta meg az emberiséget, hanem arról is gondoskodott, hogy találmányait, a gépeket a tűzvédelem szolgálatába állítsa. A gőzgép feltalálásának köszönheti megszületé-

sét a gőzfecskendő, a villamosság felhasználása és a különböző motorok konstruálása pedig a gépjárműfecskendő megszületését eredményezte.

Természetes, hogy a gőzhajó feltalálása parancsolóan követelte a vízi tűzoltóság megszervezését, sőt még a repülőgépet is a tűzvédelem szolgálatába kellett állítani.

Felcsillagos hangúlyozni, hogy technikai életünk rohamos fejlődése eddig ismeretlen tűzveszélyeket rejtett magában. A tűzoltóság hivatása volt, hogy ezeknek az „új” tűzveszélyeknek okát felderítse, azokat kiküszöbölje és romboló hatásukat a minimumra csökkentse. Erről a hatalmas és felelősségteljes munkáról számolnak be azok a leírások, amelyek a külföldi és hazai hatalmas tüzesetekkel foglalkoznak.

A párizsi Jótékonyági Bazar égése

Az egész művelt világot megdöbben tetten az a hatalmas katasztrófa, amikor 1897-

ben Párizsban a Jótékonyági Bazar égett.

A Bazar egy 80x30 méter nagy barakk volt, amelynek jobboldala a nyező házak tűzfalához támaszkodott, oldalon pedig szabad volt. A barakk gött szabad tásrészt terült el, am egy hatalmas fal zárt el. A feldisz előcsarnokba az utcáról két bejárat r. Az előcsarnokból az úgynevezett n csarnokba lehetett menni. Ezt a n csarnokot kátrányos vászonnal leta deszkafalak határolták és borították.

A második napon hirtelen tűz k kezdett. A hátsó sarokban egy filmve gépet helyeztek el, onnan törtek el lángok. A bemutató helyiség függ meggyulladt és annak lángjai villám san belekaptak a kátrányos vászonna ba. A megrémült emberek még fel ismerhették a veszély teljes nagys amikor már a barakk egész tetőzete gokban állott. Elképzelhető, hogy a folt helyiségben milyen borzalmas p tört ki. A menekülők tömege a kijár felé hömpölygött: a két kijárat felé, a lyek sorompókkal szűkítve is voltak.

Sajnos, csak kevesen mentették me életüket. Az utakon eltaposott nők gyermekek teste égett el a lángokba közönség egy része a személyzeti kij át igyekezett menekülni, itt azonban kijárat nélküli térségben torlódtak o ahol pillanatokon belül tragikussá vá tartózkodásuk, mert a szél a lángnyv ket minden irányból oda hajította.

Negyedóra múlva érkezett meg a ka trófa színhelyére az első tűzoltófecske de már semmi munkája nem volt. A szerkezetszerkezet a bentszorultakra hant; üszök és hamu takarta élet testüket. A katasztrófa 13 perc alatt lott le, és 116 áldozatot követelt.

A scheweningeni gyógyszálló égése

Sokat foglalkoztatta a tűzrendészeti vekeket az a tűzvész, amely 1886-ba scheweningeni gyógyszállót pusztított.

A tűz a szálló 8-as számú szobáj keletkezett, és pedig az egyik takar: vigyázatlansága folytán. A takar: ugyanis feldöntött egy égő petróleum pát, és amikor a lángokat meglátta, fejvesztetten elszaladt. A szoba lakói kor a szomszédos hálószobában tartóztak. Amikor a tüzet észrevették, a s már menthetetlen volt.

A fürdőhely tűzoltósága és a hágai oltóság igen gyorsan érkezett a tűz helyére. Bár a vízsugarak egész zuhat zúdították a lángokban álló szállóra tüzet eloltani, sőt még csak lokalizálni voltak képesek. Fél 11 órakor a hőség olyan elviselhetetlen volt, hogy a 1 száz méterre sem lehetett megközelí 11 órára a szálló teljesen leégett.

A tűz terjedésének szinte villám sasága annak tudható be, hogy a felv akna összeköttetésben volt azzal a sz val, ahol a tűz kitört. A jó huzattal delkező felvonó akna tehát gyorsan to bított a lángokat és éltette, szítót katasztrófális tüzet, amelynek azoi egyetlen emberélet sem esett áldozat (Folyt. köv.)

VESZÉLYES FUVAR * Új német film

GUSZTAV WANGENHEIM, a Német Demokratikus Köztársaság nemzeti-díjas rendezője ebben a filmben Nyugat-Németország munkásosztályának harcát mutatja be az amerikaiakat kiszolgáló hatalmi csoporttal szemben. Egy kikötőváros szállító-cégének kommunista darukézelője és üzemi bizottsági elnöke, Köhlermann a vezetője a munkásmozgalmnak. Ő ismerteti meg társával a francia dokkmunkások bátor békettét — megtagadták a Chicago nevű szállítóhajó bombaterhének kirakását — és egyúttal felkészíti őket arra az esetre, ha Chicago véletlenül hozzájuk futna be.

A MUNKÁSSÁG INGA-DOZO RÉTEGÉT Jensen személyén keresztül mutatja be a film. Jensen hosszas munkanélküliség után éppen Köhlermann helyezi el rakodómunkásnak, és ezzel lehetővé teszi fiatal barátja nősülését. Jensen hálás Köhlermann segítségéért, de óvakodik vele találkozni, mert figyelmeztették arra, hogy Köhlermann kommunista.

Ekkor fut be a Florida nevű amerikai hajó, melynek kirakására Köhlermann és Jensen csoportja kap megbízást. Mindketten felfedezik, hogy a hajó nem más, mint a hírhedt Chicago, és rakományja napalmbombákból áll. Jensen

tétovázik, de Köhlermann tudja a kötelességét, és vezetésével a kirakodórészleg elhagyja a hajót. A kikötő munkássága elhatározza a sztrájkot.

AZ AMERIKAIÁK MIN-DENT ELKÖVETNEK, hogy megbontsák a munkások egységét, és ezt Jensen személyén keresztül igyekeznek elérni. A fiatal munkás választás elé érkezik, csábítja családja látszólag biztonságos megélhetése, az amerikaiak ígérete, és elrettenik a munkanélküliség kilátásai, valamint az amerikaiak fenyegetései. Köhlermann a rendőrség egy embere orvul lelövi, és halála most már végleg eldönti Jensen kételyeit. A sztrájkolók élére áll, és példájával meggyőzi a többi ingadozókat is. A munkások egysége megakadályozza tehát, hogy a Chicago békét veszélyeztető rakományát a német kikötőben kirakják.

A FILM FŐSZEREPÉT, Tetje Köhlermannat Willy A. Keinau nemzeti-díjas színész alakítja igen emberien: indulatok és érzelmek befolyásolják, gyakran heves, némelykor viszont beletörődés vehető rajta észre, amivel meg kell birkóznia.



A budapesti tagozatok életéből

budapesti OTE-tagozatkájában az utóbbi időntős javulás tapasztal-

IV. alosztály OTE-tagozati pl. nem kis része van hogy az alosztály beosztás politikai és szakmai tozpzésben kiváló eredményt l. Ezek az elvtársak a továbbképzésük mellett egy gondot fordítottak az tűzoltóság továbbképzés-s. Szervezési vonalon sak, komoly eredményeknek felmutatni. Az alhoz tartozó állami tűz-00 százalékig az üzemi k pedig 80 százalékig az OTE-nek. Kultúrvaszorgalmasan dolgoznak. színjátszó, és tánccsok, valamint zenekaruk esetében tartott nívósakat különböző üzemek i részére. Valamennyi ésüket szeretettel fogadzenkívül több esetben segítséget nyújtottak vonalon a társszerveknek, csnak és tömegszerveze-

A beszervezett községi tűzoltók a tűzoltói munka jó elvégzése mellett egyben igen komoly kultúréletet is élnek, s helyben és a különböző községekben egyaránt kultúrmisszorokat rendeznek. A kultúrmisszorok bevételeiből tűzoltóruhákat vesznek, s ezáltal helyileg megoldják a ruházati felszerelésekkel kapcsolatos problémákat.

Az alábbi községek OTE-tagozatai igen jó kultúrmisszorokkal rendelkeznek: Kál, Gőr, Bejcs, Gyertyános, Bozsok, Pellenge, Velem, Szalafő, Oriszentpéter, Gásztorny, Rátót, Szakonyfalva, Dávidfalva.

A felsorolt OTE-tagozatok kultúrmisszorát tekintve valamennyi községi tűzoltóság példaképnek, s fokozzák községükben a tűzrendészeti kultúrpropaganda kiszélesítését, rendezzenek minél több színvonalas kultúrestet.

A szombathelyi OTE-tagozat tagjai az elmúlt hónapokban számos nívós kultúrestet ren-

deztek Szombathelyen és a megye többi városaiban, községeiben. A kultúrmisszort a tűzrendészet propagálásán kívül összekapcsolták a terménybeadás-sal és egyéb államgazdasági problémával is. Munkájukért a Megyei Pártbizottságtól és Megyei Tanácstól dícséretet is kaptak.

A szombathelyi OTE-tagozat kultúrmisszorájában legjobb munkát végeztek: Pósa Antal tórn., Papp Sándor tiz., Tulok István tiz. elvtársak, akik a 20-22 fokos hidegben télen is — teherautón utazva — számos községben tartottak kultúrmisszort.

A Szabolcs-Szatmár megyei OTE-tagozatok munkájában javulás mutatkozik

A „Magyar Tűzoltó“ ez év májusi számában megírtuk, hogy a megye területén csupán a megye székhelyén működik

kultúrmisszor. Azóta jelentékeny változásokat tapasztalunk a megyében: a kultúrmisszor kiépítése lényegesen megjavult. Több állami és községi tagozatnál megalakították a kultúrmisszorokat. A szervezés vonalán is igen szép eredményeket értek el a megye egyes területein.

Különösen kiemelkedő fejlődést mutat a nyíregyházi alosztály és a fehérgyarmati őrtagozat. Az osztályvezető elvtárs és egyes alosztályvezető elvtársak, valamint a pártszervezetek és politikai helyettesek komoly segítséget nyújtanak az OTE-vezetőségeknek. Ez a fejlődés azonban még nem kielégítő. Oda kell hatni, hogy az OTE munkája az egész megye területén lényegesen megjavuljon. Azokon az egységeken, ahol javulás mutatkozik tovább kell fokozni a munkát, a gyengébb tagozatok pedig igyekezzenek mielőbb felzárkózni a jobb munkát végző tagozatok mellé.

KERESZTREJTVÉNYÜNK

VIZSZINTES SOROK

1. A MEGELŐZŐ TŰZRENDÉSZETTEL KAPCSOLATBAN EZT MINDIG SZEM ELŐTT KELL TARTANI (folyt. függ. 8.). 8. Híres, régi község (Pest megye). 9. Az emlékezetben hosszabb ideig megmaradó esemény. 10. ÖKG. 12. Rangjelző. 13. Kötelet helyez rá. 15. Itt dolgozik a tisztviselő. 17. Rövidhullám rövidítése. 18. Megtép (vissza, ékezetugrással). 19. A nagy ábécé 10, 26, 27 és 2. betűje. 21. Személyes névmás. 22. Tetejére helyezé. 24. Hegycsúcsra. 26. Középeurópai folyó (vissza). 28. Mássalhangzótlanu — kifutott. 29. Veszprém megyei község. 30. Keverten gyötör. 32. Zokogó. 33. Színes embertömegű. 35. Minden élőlény. 36. ATEP. 37. Mássalhangzó kiejtve. 38. Állatnem. 40. Magyar Labdarúgók Egyesülete. 41. A FÜGG. 11-EL KAPCSOLATBAN FONTOS EZ. 43. Juttat. 44. Kizuhansz (vissza és ékezet felesleggel). 46. Vég nélkül kacagni. 49. Rag; — re párja. 50. Gázzal előállított elektromos világítás.

FÜGGŐLEGES SOROK

1. Állóvíz. 2. Két szó: verő és táncot jár. 3. A tanácsok adták ki, de ma újat kell készíteni helyette. 4. Tova. 5. Drágakő-feleség. 6. Híres, ma is élő magyar író vezetékneve (ékezet felesleggel). 7. Személyes névmás. 8. A VIZSZ. 1. FOLYTATÁSA. 11. FONTOS POLITIKAI MUNKA A TŰZOLTÓSÁG ÉLETÉBEN. 14. Egyik érzékszervünk. 16. Odajegyez. 20. Román népi hangszer. 23. Azonos mássalhangzók. 25. OIOR. 27. Fizikából ismert, „labdájáról“ híres tudós (vissza). 29. TŰZRENDÉSZETI SZEMPONTBÓL EGYIK LEGVESZÉLYESEBB MEGZÓGAZDASÁGI MUNKA. 31. Változatos, érdekes utazás-e? 34. Hamlet félmondata. 39. Til-

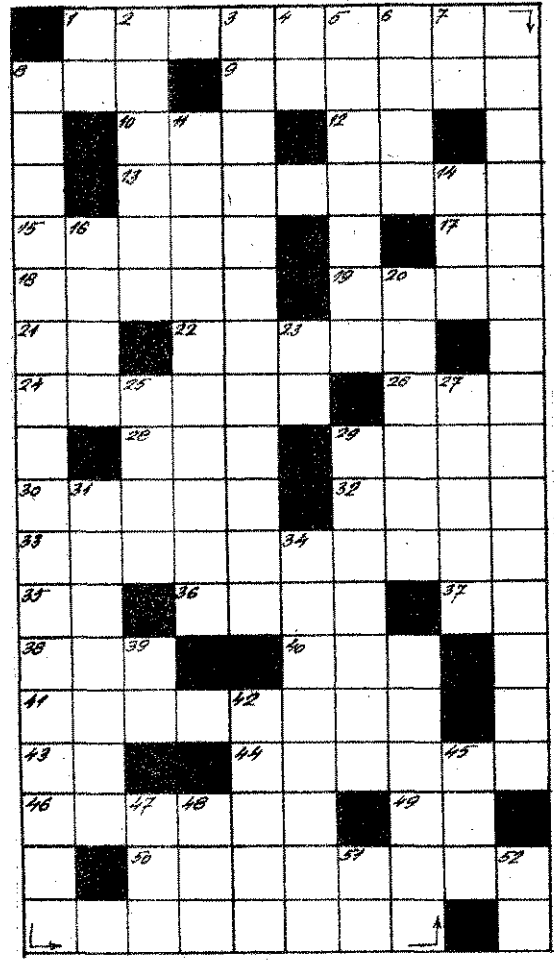

takozó szó. 43. Helyéből kimozdít. 45. IAN. 47. Vértesi Nagy Ferenc. 48. Azonos magánhangzók. 51. Fehér Sándor. 52. YO.
Beküldendő: Vizszintes 1, 41, függőleges 11, 29. Megfejtési határidő: 1954. július 25.

A Vas megyei tagozatok munkája
A Vas megyében az OTE-tagozatok különösképpen a községi ösások szervezésében értékes eredményeket. Ennek kapcsán Vas megyében több községi tűzoltó lép OTE helyi tagozatába.



Hírek

PÁLYÁZATI FELHÍVÁS

A tűzoltók voltak az els

zorgos kezek szépítik a laktanya előtti térséget — a XIV. alosztályon

A virágos laktanyáért

A nagykanizsai alosztályon Krénusz tő főrm. elvtárs kezdeményezése mindjobban terjed, melyet szebbnél-szebben parkosított laktanyák bizonyítanak. Különösen szép eredményt értek el Budapesten a XIV. alosztály beosztottai Pásztor főrm. elvtárs vezetésével. Az egész laktanya udvara és az utcai rész is virágokban pompázik. Rózsák, begóniák, ve bényiák és még számos virágban gyönyörködnek nemcsak a tűzoltó elvtársak, hanem az arra sétáló zugló dolgozók is. Elvtársaink szorgalmas munkájukkal hozzájárulnak „a virágos Budapest” mozgalomhoz, s egyben kellemes és széppé teszik a laktanyát és környékét.

Önzetlen elvtársi segítség

A szabolicszalmármegyei főosztály területén fekszik Bököny község. Az önkéntes tűzoltóságnak 33 tagja van, akik valamennyien OTE-tagok is egyúttal. Eddig nem sokat hallattak magukról, de annál lelkesebben dolgoztak és szépen fejlődtek. Kultúrgárdájuk idői és fáradságot nem kímélve tanulja az újabb és újabb szindarabokat, jeleneteket, melyekből a közelmúltban Szakolyban, Hajdúhadházaán, Téglásan, Geszterédén és természetesen saját községükben, Bökönyben rendeztek jóslkerült előadásokat, melyek az előzők elismerését teljes mértékben kiérdemelték. Bököny község tűzoltóiban a környék dolgozóinak nemcsak az élet és vagyon védelmezőit, hanem egyben a kultúra terjesztőit is látják. Szeretet és megbecsülés veszi őket kö-

Az Országos Tűzoltó Egyesület Titkársága újabb pályázatot hirdet a tűzoltóság életét és munkáját bemutató kisregények, novellák, jelenetek és versek írására. A pályaművek foglalkoznak a tűzoltói szolgálattal, a tűzoltóhivatás megszeretésével, dolgozóikkal való kapcsolattal, a szocializmus építése terén kifejtett tevékenységünkkel, a tűzoltói fegyvelmi megszüldítésével és a tűzvédelmi propaganda jelentőségével.

A pályázatot lezárta, jelíges borítékban 1954 augusztus 10-ig kell az Országos Tűzoltó Egyesület címére (Budapest, VI., Bajcsy-Zsilinszky-út 7) megküldeni.

A legjobb pályaművek írói jutalomban részesülnek. Kisregények (50–60 gépelt oldal): I. díj 2000 Ft, II. díj 1500 Ft, III. díj 1000 Ft. Novellák (10–15 gépelt oldal): I. díj 500 Ft, II. díj 300 Ft, III. díj 200 Ft.

Jelenetek: I. díj 1500 Ft, II. díj 1000 Ft, III. díj 500 Ft. Versek: I. díj 500 Ft, II. díj 300 Ft, III. díj 200 Ft. Egy-egy pályázó több kisregénnyel, novellával, jelenettel és verssel is pályázhat. A legjobb kisregényeket, novellákat, jeleneteket és verseket közölni fogjuk az Országos Tűzoltó Egyesület műsorfüzetében is. ORSZÁGOS TŰZOLTÓ EGYESÜLET TITKÁRSÁGA

Eredményes patronálómunka

A kiskunmajsai állami őrsön szolgálatot teljesítő elvtársakat sem hagyta nyugodni a mezőgazdasági tűzvédelem látás munkája. A községet és a patronálás céljából még hozzájuk tartozó három községet

felosztottak. A felosztott területre területfelelősöket jelölték ki, akiknek az a feladata, hogy a hozzájuk tartozó részekben segítsék a megelőző tűzrendészet jó megszervezését.

Szabó V. Ferenc főrm. elvtárs elvállalta Szank község és a községhez tartozó termelősövetkezetek patronálását, továbbá azt, hogy a Szank községi önkéntes tűzoltóság lajtkocsiját kijavítja. Szabó elvtárs adott szavához híven el is végezte a vállalt munkát. A lajtkocsit, amelynek alváza és kerekei teljesen rossz állapotban voltak — a kiskunmajsai őrsön lévő selejt, régi kocsifecskeendőből és lajt alvázából javította ki, jó munkával 3000 Ft-ot takarított meg és nagyban hozzájárult ahhoz, hogy a községi tűzoltó elvtársak oltóvízszállító kocsija jelenleg már teljesen üzemképes állapotban a tűzkészültségi szolgálat rendelkezésére áll.

Két héttel ezelőtt az egész országot megrázkéztette az a hír, hogy a hevesmegyei Nagyréde község elöntötte a víz. Akik ismerték a helyet, a falunak környékét, csodálkozva és talán egy kicsit kedve hallgatták az első hírek pusztító árvízről, hiszen egy ilyen tértelen kis patakocska kívülről olyan „komoly” folyó a községben, amely ilyen méretű rombolást tudott volna végezni. És mégis történt ugyanis, hogy a csapat olyan nagy mennyiségben hullámolt, amelyre emberemlékezet óta volt példa, s ez a hirtelen nagyfolyóvíz viz a jelenetektől szelid patakot — nem egészen óra alatt — sebesen rohanó, vízfáradattá duzzasztotta.

Azóta már tudjuk, hogy az a komoly kárral sújtotta a községet. Államunk szinte órákon keresztül ószaggal sietett a károsultak segítségére, de megduitt az ország népe is. A környező városok és községek dolgozó, iami gazdaságok és termelősövetkezetek ajánlották fel azonnalgi segítségüket, munkacerejüket és támogatásukat.

Tűzoltó elvtársaink sem maradtak ebből az országos megmozdulástól. Az elsőkként voltak, fáradságot és áldozatot nem félve küzdöttek az árral, s tették a község lakóinak életvagyonát. Jó munkájukról hiába emlíkeznek meg a dolgozó mentésen kívüli elvtársaink elsajánították fel segítségüket az okozta rombolás és kár helytelésnek nagy munkájához. A vani tűzoltó elvtársak elcsönkelték, hogy egy lerombolt teljesen újjáépítettek. E népszerű vállalat leikésítette a segítségét dolgozókat is, s egymást tették meg felajánlásait, lyekkel hozzájárulnak a legmélőbbi újjáépítéséhez.

A hatvani tűzoltó elvtársaink munkájukkal fényes bizonyítást adtak annak, hogy szívük a nép szívével, s ne vallják, hanem meg is való jelszavukat: „A népettől jön az élet”

Eltársaink segítése a terménybetakarításban

— Erőt, egészséget, jó munkát, elvtársak! — köszönünk a tűzoltózenekar 20 főből álló csoportjának, amely a hercegalmi állami gazdaság répaárási idején dolgozik szorgalmasan.

— Erőt, egészséget, legyen része az elvtársnak is a jó munkában! — válaszolják vidáman az elvtársak. De csak addig állnak meg, amíg megtörlük izzadó homlokukat, s máris szorgalmasan folytatják tovább a répaárási munkát.

Az állami tűzoltóság központi zenekarából jónéhány elvtárs önként vállalkozott arra, hogy a mezőgazdasági munkák idején komoly segítséget nyújtson dolgozó parasztágunknak. Így kerültek a herceg-

almi kísérleti állami gazdaságba. Hétfőn délelőtt érkeztek meg, és mindjárt munkába is álltak. Egy-két napig répaárási munkát végeznek, aztán a gazdaság mintegy 50 holdnyi borsótáblájának aratásához kezdenek.

— Szívesen vagyunk itt — mondotta Laboncz elvtárs, a brigád vezetője — de megvalljuk őszintén, hogy a legszívesebben nem ezt az egyelést és nem is a borsóárási munkát végezzük, hanem sokkal inkább a legszebb, a legizgalmasabb falusi munkát: az aratást. Már meg is szerveztük csapatunkat. Van közöttünk 6 elvtárs, aki igen jó kaszás, de a többieknek is kiosztottuk már a feladatokat. Szeretnénk, ha a gazda-

ság vezetősége teljesítené kívánságunkat, és megbízna bennünket a már szépen érő borsóárási munkájával.

Az elvtársak valamennyien egyetértenek Laboncz elvtárs véleményével, és alig várják már, hogy mielőbb megkezdhesék az aratás nagy munkáját. Addig is, amíg érte sör kerülhet, szorgalmasan egyelik a répat, aratják a borsót, és jó munkával szeretnének hathatós segítséget nyújtani dolgozó parasztágunknak a termékek betakarításában.

Elmondották az elvtársak azt is, hogy ők nemcsak a munkában akarnak dolgozó társaikkal örömet okozni a jó teljesítményekkel, ha-

nem eredeti foglalkozásuk győzelmeivel. Amikor megkérdezték mit értenek ezen, azt válaszolták, hogy lehozzák magukkal hangszereiket is, és 3–4 naponként egy-egy téliórás műsorral szórakoztatják állami gazdaság dolgozóit. A ilyen zenekari este mindjárt érkezők napján sor került a dolgozók nagy örömmel és tapsal köszönték meg tűzoltó elvtársaink szép muzsikáját.

A tűzoltózenekar tagjai naponta munkával segítenek, este pedig a munka befejezése után — muzsikával lelkesítik a mezőgazdasági dolgozókat a rájuk váró munkák melletti eredményes zésében.



Szorgalmasan együlk a cukorrépat a tűzoltózenekar tagjai...

★
...este pedig hangversenyel szórakoztatják az állami gazdaság dolgozóit



ÚJ FELADATOK ELŐTT

s 19-én fejeződött be az őrparancsnokképző iskola hétfői záróünnepélyén. Micskó Rudolf t. ezredes, a BM Tűzrendészeti főosztály vezetője, Horváth t. ezredes, továbbá a Gépipari Minisztérium, az Erőszakügyi Minisztérium tűzvédelmi osztályának vezetői, a hallgatók közül és számos meghívott vendég.

János t. őrnagy, iskolai elvtárs ünnepi beszédében az iskola munkáját, és azt mondta, hogy a hallgatók nemcsak a politikai, gyakorlati és elméleti ismeretekben egyaránt sokat tanultak és fejlődtek. Kifejezte, hogy a vizsgaeredmények alapján még keveset érnek. Az ünnepi beszéd csak akkor lehet hasznos, ha azt az elvtársak helyesen használják fel a munkájukban. Ezután név szerint adott az új feladatokra az elvtársaknak, s az iskola

előadói nevében sikeres munkát kívánt valamennyi végzett hallgatónak.

Micskó ezredes elvtárs mondott ezután rövid beszédet. Különösen a fegyverem megszállásának jelentőségére és üzemünkben a maximális tűzbiztonság megteremtésének fontosságára hívta fel az elvtársak figyelmét. „A legnagyobb kötelességünkkel, öntudattal és fegyverrel kell feladataikat megoldaniok” — mondotta Micskó ezredes elvtárs — hogy az üzemek tűzvédelmét a legteljesebb mértékben biztosítani tudjuk.”

Az iskolahallgatók nevében Vetro József t. őrnagy, elvtárs tett ígéretet, hogy valamennyien tudásuk és tehetségük javával fogják a rájuk váró feladatokat végrehajtani.

Az ünnepély után vidáman búcsúztak az elvtársak egymástól és az iskolától, s elindultak szolgálati helyükre, hogy munkájukban hasznosítsák az iskolán szerzett ismereteket.

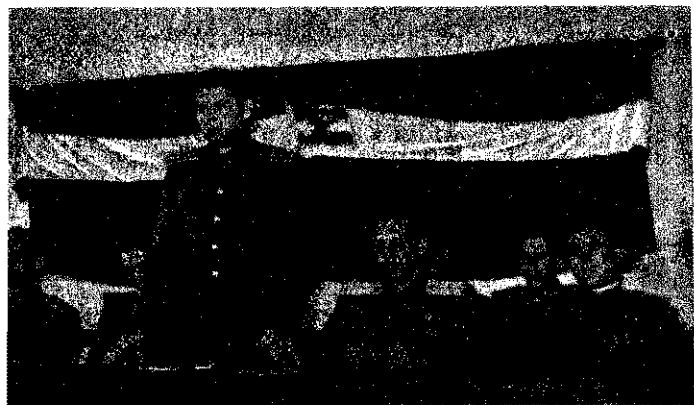

Micskó Rudolf t. ezredes elvtárs beszédet mond az őrparancsnoki iskola záró vizsgáján.

Példamutató üzemi tűzoltók

y Imre üz. t. alhadgy. őrparancsnok és Bucsal Gábor üz. t. Tukai Kendergyárban teljesítik a szolgálatot. Bucsal elvtárs június hónapban — járőrözés n éjszakai, hogy a gyár kőnyitását jelentette őrparancsnokának. A következő járőrútvonal alvonal igazolására szólította fel a forgó személyt, s mivel az

nem tudta magát kellőképpen igazolni, az őrparancsnok segítségével ártalmatlanná tették és az őrszobára kísérték. Kiderült, hogy az illető többszörös betörő, joguszáv állampolgár. Az is kiderült róla, hogy a rendőrség már régóta körözi.

Az elvtársak szolgálati ébersége társadalmi tulajdon elleni büntetett elkövetését akadályozta meg és olyan kártevő egycsont leplezett le, aki dolgozó társadalmunk élet- és vagyonbiztonságának régi ellensége. Nagy Imre üz. t. alhadgy. és Bucsal Gábor üz. t. t. elvtársak a szolgálati éberség követendő példáját adták. Példamutató ténykedésükért a Hajdu-Bihar megyei tűzrendészeti osztály vezetője dícséretben reszesítette elvtársainkat.

MAGYAR TŰZOLTÓ

A magyar tűzoltóság folyóirata. Szerkeszti a szerkesztőbizottság.

Felelős szerkesztő:

Pálfy Adorján

tűzoltó t. őrnagy.

Felelős kiadó: Jogi és Államigazgatási Könyv- és Folyóiratkiadó igazgatója.

Szerkesztőség:

VI. Bajcsy Zsilinszky-út 7.

Telefon: 427-341.

Kiadóhivatal:

V. Szemere-u. 10.

Telefon: 120-243.

OTE. bev. száma: 100.965.

Vörös Csillag Nyomda, Budapest. Felelős: Poroszkó L.



Szabó János

Ossik János



Akikre büszkék vagyunk

Népünk állama megbecsüli a munka élenjáróit. Megbecsüli azokat a dolgozókat, akik odaadó, becsületes munkájukkal járulnak hozzá a szocialista fejlődésünkhöz. Igen sok tüztöltő elvtárs is részesült már elismerésben, kitüntetésben. A megbecsülést bizonyítják azok az újabb kitüntetések is, amelyeket a belügyminiszter elvtárs helyettese adományozott a jászárokszállási közvédelmi tüztöltő élenjáróknak — a közvédelmi tüztöltő fennállásának 60. évfordulója alkalmából.

Szabó János közvédelmi t. szds. elvtárs, a jászárokszállási közvédelmi tüztöltő parancsnoka 26 éve tagja a közvédelmi önkéntes tüztöltő társaságának. Több mint 15 éve parancsnok. Szolgálatát a legnagyobb odaadással, szorgalommal, fáradtságot nem kímélve látja el. Az elvtársak kiképzésénél, a továbbképzés terén és a tüzesetek személyes vezetésénél minden esetben bátor, példaadó magatartást tanúsít. Az ő érdeme, hogy a jászárokszállási tüztöltő társaság az ország egyik legjobb közvédelmi tüztöltő társasága. Odaadó, lelkiismeretes és példamutató munkája elismeréseképpen 1951-ben a Tűzrendészeti Érdemérem III. fokozatával tüntették ki. Ezenkívül több dícséret és jutalmazás bizonyítja azt az eredményes munkát, amelyet a tüztöltő társaság szervezése, fejlesztése terén eddig elért.

A közvédelmi tüztöltő társaságának 60 éves fennállása alkalmából — eddig végzett kiváló munkájáért — a Tűzrendészeti Érdemérem I. fokozatával tüntette ki a belügyminiszter elvtárs helyettese.

Ossik János közvédelmi t. őrnagy elvtárs 26 év óta odaadó, lelkiismeretes, önfeláldozó munkát végez. A jászárokszállási tüztöltő társaság eredményeiben igen nagy érdeme van. Szolgálatát kiválóan, fáradhatatlan szorgalommal teljesíti. Elvtársai is elismerik bátor, példaadó magatartását, amelyet az eddigi tüzesetek alkalmával minden esetben be is bizonyított. Bátor, önfeláldozó munkája következtében — a múlt évben az egyik tüzesetnél sérülést is szenvedett — egyik ujját elvesztette.

Eredményes és példamutató munkásságáért a Tűzrendészeti Érdemérem II. fokozatával tüntette ki a belügyminiszter helyettes elvtárs.

Juhász Imre közvédelmi t. őrnagy elvtárs 50 éve tagja a közvédelmi tüztöltő társaságnak. Félévezredes munkáját mindig a pontosság és lelkiismeretesség jellemozte. Tüzesetek alkalmával — mint sugárvezető — fáradtságot, sőt sok esetben testi épségét sem kímélve végezte munkáját. A fiatalabb elvtársakat állandóan segíti, tanítja. Még most is szívesen részt vesz a továbbképzésben és előrehaladt kora ellenére igen jó eredményt ért el.

Eddigi eredményes, jó munkájáért a Tűzrendészeti Érdemérem II. fokozatával tüntette ki a belügyminiszter elvtárs helyettese.

Pittner László közvédelmi t. alhadgy. elvtársnak, aki 45 éves munkásságának eredményeivel gazdagította a jászárokszállási tüztöltő társaság eddigi munkáját, a Tűzrendészeti Érdemérem III. fokozatát adományozta a belügyminiszter elvtárs helyettese.

A tüztöltő társaság elváltása terén mindig a legnagyobb pontosságot és lelkiismeretességet tanúsította az eddigi folyamán. Tüzesetek alkalmával mint irányító, vagy sugárvezető igen eredményes munkát végzett. A gyakorlati és az elméleti kiképzés vonalán pontosságáról és példamutató munkájáról ismerik.

Kitüntetésben részesült közvédelmi tüztöltő elvtársaink eredményes jó munkájukkal érdemelték ki az elismerést. Bizonyosságát tudták annak, hogy méltó helyet foglalnak el a tüztöltő társaság sorában. Örömmel üdvözljük kitüntetésük alkalmából, mert ők is azok közé tartoznak, akikre büszkék vagyunk.



Juhász Imre

Pittner László



SAKKHÍREK

rejtély verseny állását a következő számunkban közzéadjuk.

országos egyéni sakkbajnokság középdöntőjén a Dózsát Vajda Árpád nemzetközi mester és Szabadi Elemér képviselik.

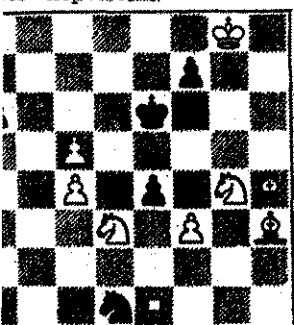

att kettő lépésben. Megfejtése 2 pont. Megfejtési határidő VII. hó



A labdarúgó világbajnokság győztesét megillető arany kupa

MÁSODIKOK LETTÜNK A LABDARÚGÓ VILÁGBAJNOKSÁG DÖNTŐJÉB



A világbajnoki tornán szerepelt magyar játékosok

Puskás



Grosics



Lantos



Buzánszky



Lóránt

Tóth II.

Zakariás

Bozsik



Hidegkuti
Palotás



Kocsis
Czibor



Budai II.
Tóth M.



Nyugat-Németország—Magyarország

Bernben, 65.000 néző előtt hatalmas küzdelem után dőlt el az 1954. évi labdarúgó világbajnokság sorsa. A magyar csapatban ismét játszott a sérüléséből kig Puskás, a csapat kapitánya. Már az első tíz percben két gólt lőttünk Puskás és révén. Ezután engedtünk az iramból s ez megbosszulta magát. A németek a 19. percében egyenlítették, s a második félidő 39. percében megszerezték a győz. A magyar csapat ezután már nem tudott egyenlíteni, s így a világbajnoki döntő mérkőzésében meg kellett elégednünk a második hellyel.

A magyar sport nagy eseményei

A június havi sportesemények középpontjában a labdarúgó világbajnokság áll. A magyar színeket azonban sok más sportágban képviselték versenyzőink külföldön és idehaza egyaránt. Számos nemzetközi versenyen és világbajnokságon vettek részt a magyar sportolók. Vessünk egy visszapillantást a kiemelkedő sporteseményekre:

ATLÉTIKA

A Budapesten megrendezett Budapest—Páris férfi atlétikai találkozóon Budapest csapata 127:84 arányban győzött. A vele párhuzamosan megrendezett magyar—francia női atlétikai versenyt Magyarország csapata 75:38 arányban nyerte meg. Atlétánk fejlődésére jellemző, hogy ezen a versenyen három országos csúcsot állítottak fel. Válogatott atlétáink ugyancsak ebben a hónapban Varsóban és Prágában szerepeltek szép sikerrel.

A Szófiában lezajlott bolgár—magyar atlétikai viadalon a magyar férfiak 129,5:95,5 és a nők 62:42 arányban győztek.

KERÉKPÁR

A Budapest—Bécs—Budapest kerékpáros távverseny ez évben nem sok sikert hozott a magyar kerékpársportnak. Az első nap ugyan Ötvös győzött az egyéni versenyben, de a második nap összesített eredményel alapján csapatban és egyéniben is az osztrák versenyzők győztek. Egyéniben Szabó második, Simó harmadik helyen — mindketten Dózsa versenyzők — végeztek.

VIVÁS

A Luxemburgban lezajlott vívó-világbajnokságok során megbizonyosodott, hogy a magyar penge sorbitatlanul, régi fényében ragyog. Kadivivóink ismét megnyerték a csapatbajnokságot és az egyéni versenyek során a világbajnokság első három helyét magyar versenyzők foglalták el. Kárpáti, Kovács és Berczelly személyében. A női tör csapatbajnokságban a magyar csapat nehéz küzdelem után szerzte meg a győzelmet. Az egyéni küzdelmek során meg kellett elégednünk a második hellyel, melvet Elek Ilona szerzett meg. Férfi tör csapatunk a harmadik helyen végzett. Férfi tör egyéni bajnokságban nem sok sikerrel szerepeltünk, mert a döntőbe nem került be magyar versenyző.

KOSÁRLABDA

Belgrádban a női kosárlabda Európában a magyar lányok nehéz küzdelemtel jutottak be a hatos döntőbe, ahol a magyar csapat az erős mezőnyben végeredményben a negyedik helyre került.

TEKE

Bécsben az osztrák-magyar női és férfi találkozó kettős magyar sikerrel végződött. Csapatunk 2385:2314, férfi csapatunk arányban győzött.

MOTOR

A Budapesten megrendezett nemzetközi versenyen két magyar és cseh győzeletet értett, Szűcs László, a Dózsa versenyző, cm³-esek futamában fölényesen győzött.

EVEZÉS

A Budapesten megrendezett kétnapos magyar—cseh evezősversenyen egy számmal mindenütt magyar versenyzők győztek.

SAKK

Prágában az európai B-zóna sakkvilágbajnokságán Szabó László, nemzetközi nagymester második helyen végzett és ezzel megszerezte a világbajnokjelöltek versenyén a jutalmat.

TORNA:

Véget ért az 1954. évi római tornabajnokság. Női tornászaink világbajnokként együttes kéziszergyakorlatban, korlátlan Keleti Ágnes nyert világbajnoki címeket. Női csapatunk végeredményben második helyen végzett — az összetett női csapatversenyben a kitűnően szereplő és világbajnokság szovjet válogatott mögött.

A BERLINI NÉMET IFJÚSÁGI TALÁLÓ

nagy számmal vettek részt magyar is és különösen úszótánpótlásunk nagy sikerrel. Nagy felháborodást kelt egész világon, hogy a nyugatnémetek megkezdtek minden eszközzel igyekeztek megakadályozni abban, hogy részt vegyenek a berlini találkozóban, úgyhogy néhány versenyzőt csak átszöknie a határon.

MAGYAR TŰZOLTÓ



A MAGYAR TŰZOLTÓSÁG FOLYÓIRATA



Akiknek nem tetszik a genfi megegyezés

A békeszerető emberiség nagy örömmel fogadta a genfi tárgyalások eredményeiről szóló híradást. Fegyverszünet! Béke! — hangzott szerte a világon, s az újabb győzelem megsokszorozta a békeharc erejét és a tömegeknek azt a követelését, hogy tárgyalások útján minden vitás kérdést meg lehet oldani. Nem mindenki osztozott azonban az örömben. A háborúkból óriási nyereséget húzó monopolista körök nagyon savanyú képpel fogadták a megegyezést. Egyáltalán nem tetszett nekik az, hogy egy újabb háborús tüzfészket számolt fel a Szovjetunió vezető békeemlékezője, hogy újból lelepleződik az imperialista celszövésék.

A Le Monde című párizsi burzsoá lap hosszabb cikkben foglalkozott az indokínai „szennyes háború” francia veszteséglistájával. Beismerése szerint közel 100 000 a francia haderő halottainak, 114 000 pedig a sebesültjeinek száma. A pénzügyi kiadásokat 3 ezer milliárd frankra becsüli. A háború tehát óriási terheket rótt a francia népre, amelynek felfogásával, nemzeti érzéseivel és érdekeivel mély ellentétben állott az a gyarmati hadjárat. Ugyanakkor a háborúnak vámszedői is voltak, főleg az amerikai hadianyaggyárosok, akiknek busás jövedelmeket jelentett a sokéves öldöklés.

A kommunista barátsággal még csak nem is gyanúsítható Combat című lap így emlékezik meg az ország nemzetellenes vezetőinek politikájáról: „Azok a téves szándékok, amelyekbe elvakult vezetőink rántottak be bennünket, nem végződtek katonai győzelemmel. Ez a háború megbocsáthatatlan és igazságtalan háború volt a szabadsága köré tömörült nép ellen.” A Combat ezzel aláhúzza annak igazságosságát, amit évek óta hangoztatott a Francia Kommunista Párt, s amiért a kommunistákkal az élen évek óta a francia hazafiak legjobbjai küzdöttek.

Jelen pillanatban nehéz volna arról beszélni, hogy milyen felesleges terheket szabadult volna meg Franciaország, ha elvakult vezetői nem vetették volna magukat teljesen alá a háború folytatásában és kiterjesztésében érdekelt dollármágnások akaratának. Ami Mendes-France kormányát illeti, a jövő dönti majd el, hogy az indokínai drámából minden tanulságot levont-e. Mert a tanulságok nemcsak az ázsiai politikára vonatkoznak.

Tévedés volna ugyanis azt hinni, hogy a genfi megegyezés után az Egyesült Államok uralkodó köröknek és európai csatlósainak politikai céljai megváltoztak volna. Világos dolog, hogy az indokínai rendezés nem akadályozza az amerikai vezetőket például abban, hogy minden erőt latbavessenek Nyugat-Németország újrafelfegyverzésének meggyorsításaért. A háborús gyújtogatónak mindegy, hogy hol, de az a fontos, hogy valahol legyen háborús tüzfészek. Szó sincs arról, hogy lemondának a háború által biztosított fantasztikus összegű haszonról. Ragadozó kezüket csak a népek egyre erősödő békeharca képes feltartani.

Az amerikaiak az angol kormány segédletével most azt követelik a francia kormánytól, hogy augusztus 15-ig, vagyis nem egészen három hét leforgása alatt határozott álláspontot foglaljon el az úgynevezett „európai védelmi közösség” ratifikálása ügyében. Amennyiben a franciák nem ratifikálnák az egyezményt, Washington azzal fenyegetődzik, hogy „szuverenitást” biztosít a bonni militaristáknak. Ez annyit jelent, hogy teljes szabadságot biztosítanak Adenaueréknek egy új Wehrmacht szervezésére. A bonni alkotmányban néhány hónappal ezelőtt már végre is hajtották a szükséges módosításokat, felkészülve erre az eshetőségre is.

A Washington által adott jelre Adenauer július 2-án szemérmetlen ultimátumot intézett Franciaországhoz, amelyben kijelentette, hogy amennyiben a franciák nem ratifikálják az „európai védelmi közösséget”, úgy önálló Wehrmacht-ot szerveznek. Vagyis ratifikáció esetén lesz Wehrmacht, de európai munderba bújtatva, ellenkező esetben pedig európai munder nélkül. Adenauer, hogy még jobban mélyítse azt a megdöbbenést, amit Franciaországban ez a kijelentés keltett, július 19-én a berlini „Francia Házban” tartott sajtókonferencián fenyegető éllel „melegen” ajánlotta a franciáknak a ratifikálást.

Adenauer kijelentései pontosan beleillettek az amerikai tervekbe. Időzített bombáknak szánták Franciaország felé. Fő célja, hogy most, a genfi konferencia eredményessége után minden lehetőséget elzárjon a német kérdés igazi és békés rendezése elől. Ugyanazok mesterkednek tehát újból, akik nem akarták megegyezést Berlinben, nem akartak Genfben,

akiknek nincs inyükre az indokínai dezés, s akiknek nem tetszene békéjének biztosítása sem.

Egyről azonban sohasem akarna mást venni. Pedig mindig ez az eg házra keresztül a számításait: ; békeakarata. Számos tény bizonyítja egész Európában szakadatlanul nek a Németország újrafelfegyverzés erői. A tömegek Genf után nban meg vannak győződve arról, vitás kérdések békés rendezése elé nem csupán vágyalom. Jellemző már említett Le Monde, amely után Európa” című cikkében töblött így ír: „Tény az, hogy ami rkerült az elmúlt télen (A. berli ferenciára gondol! — A szerk. r zése), nem jelenti azt, hogy nem het a legközelebbi ősszel. Molotov miniszternek a kollektív biztonsátnakozó javaslata alapul szolgálh vábbi tárgyalásokhoz.”

A Le Monde soral kifejezően n arra, hogy a különböző társadalmi felé győzedelmesen törni magának az összeurópai kollektív bizton méje, aminek gondolatát először szovjet. külügyminiszter vetette február 10-én a berlini konferenc

Adenauer és amerikai protektó alapra építenek, amikor háborús letekkel akarják zavarni a világ. Már nem lehet félrevezetni a vilá azzal, hogy az erő politikája a „b gálja”. Ez az elmélet vereséget s Koreában és csődött mondott Ind is. A genfi konferencia is bezib hogy a békéhez csak egyféle pol zet, espedig a vitás kérdéseket lások útjára terelő politika.

SZÉLJEGYZETEK

MADARAT TOLLARÓL...

Az első államok, amelyek Guatemala „törvényes kormányát” elismerték, a következők voltak: Franco-Spanyolország, Csang Kaisek, Liszinman, a Vatikán és az Egyesült Államok.

A magyar közmondás azt tartja: „Madarat tolláról, embert barátjáról...”

„TISZTAKEZŰ” EMBEREK

A lizinmanista földművelésügyi minisztérium tizenkilenc magasrangú magasarangú tisztviselője 120 millió vonta tiszkasztott. (A von a koreai pénzegység. — A szerk. megjegyzése.) Dél-Keszton tartomány mezőgazdasági hivatalának vezetője a parasztoktól rekvirált gabonából 3 millió von értékben adott el, s az összeget saját céljaira fordította. Dél-Csuncsen tartományban a lakosságtól az iskola épületek tatarozása címén be-

hajtott adóból 340 000 von szórán-szórán eltűnt. Nem fér tehát kétség ahhoz, hogy a „szabad világ” dél-koreai képviselői is tudják, hogyan kell banni a közpénzével. Gyorsan és alaposan megtanulták amerikai gazdáik jól bevált szokását.

„BÜN ÉS BÜNHÖDÉS”

Tévedés ne essék, nem Dosztojevskij halhatatlan regényéről, és annak hőseiről van szó. A cím a jelen eseményekben egészen más fed. 1945-öt írunk. Otto Siebler, a hitleri Wehrmacht századosa, az egyik katonai fogolytábor parancsnoka 15 fiatal katonához halálos ítéletet írta alá. A katonák megtagadták az esztelen harc folytatását. A kivégzés előtt a fiatal fiúkat Otto Siebler válogatott kínzásoknak veti alá és személyesen részi, vesz meggyilkolásukban.

Az ember a után joggal hihe: a fasiszta gyilkos nyerte méltó b Otto Siebler meg ködött” gaztettei eler a volt hóhér államapparátus m ségében nevezte k

RÁSZOLGÁLT

Franco a „Szo demrend Nagyok vel tüntette ki schmidt, hírheft püldgép-konstrukti serschmidt, a na csülést azzal „i ki, hogy a pol idején a fasiszta la szerkesztett bombázták a Spa társaság védtelen s gyilkolták háló kes polgári Ennyi „érdem” serschmidt valób gált a fasiszta d tüntető kegyére.

A népért
tűzön-vízen át!



Alkotmányunk évfordulójára

döntő győzelmet, amelyet pártunk vezetésével a munkásosztály a teljes hatalom megszerzéséért folytatott harcához, de sikeres küzdelmekben kivívott, a nagy fordulatot, ezt ezzel a győzelemmel a hatalom terén teremtett, Népköztársaságunk alkotmánya rögzítette le." (Nagy Imre elvtárs III. kongresszusi beszédéből.) A bekövetkezett történelmi változás az volt, hogy a munkás-paraszt szövetség a népi hatalom alapjává vált, a munkásosztály pedig az egész nép elismerésévé.

Alkotmányunk mindenekelőtt már az első pontjában kiemeli: „A Magyar Népköztársaság a munkások és dolgozó parasztaik állama... A Magyar Népköztársaságban minden hatalom a dolgozó népe.”

Alkotmányunk megállapításokban benne van szocialista típusú államunk egész lényege és az a gyökeres különbség, amely a kapitalizmus szervezettől megkülönbözteti.

Alkotmányunk országunk, egész népünk törvénye. Megvalósítja a szocialista törvényesség betartása biztosítja. A szocialista törvényesség az állampolgári jogok biztosítása mellett az állampolgár és az állampolgári kötelelességteljesítés szigorú betartásán alapszik. A szocialista törvényesség a szocialista állam megvalósulása, a munkásosztály vezetésével a legszélesebb népi tömegek akaratának kifejezése és a szocializmus megvalósítása, a népi demokratikus rendszer védelmének igen hatékony eszköze.

A szocialista törvényességnek abban kell kifejezésre jutnia, hogy minden állami és társadalmi szerv, hivatalos szervezet és állampolgár feltétlenül és pontosan megtartja és megvalósítja a népi demokratikus állam törvényeit és egyéb jogszabályait. Népi demokráciánkban ennek meg is vannak a biztosítékai. Az egyik: a dolgozó tömegek széles részvétele az állami és társadalmi életben, a hatalom gyakorlásában és a közigazgatás terén. A másik biztosítéka az, hogy nálunk — és általában a népi demokratikus országokban — a törvények és jogszabályok nem a lakosságra kívülről rákényszerített szabályok, hanem a dolgozó nép általános többségének akaratát fejezik ki, és megfelelnek a dolgozók érdekeinek. Összegezve tehát: a szocialista törvényesség benne foglaltattnak mind az állampolgárok jogait, mind az állampolgárok kötelelességeit. A törvényhozás hatalmát is közvetlenül a népi gyakorlati központi és helyi szervei útján.

A szocialista fejlődésünk új szakaszában gyakran találkozunk a törvények helytelen értelmezésével. Vannak, akik félreértik, vagy félremagyarázzák az új szakasz politikáját, és helytelenül abból indulnak ki, hogy a törvényesség csak a jogok, és nem a kötelelességek biztosítását jelenti.

A törvényesség ilyen helytelen értelmezésével a tűzoltóságunk is találkozunk. Nagyon sok parancsnokunk nem törődik a beosztottak ügyes-bajos dolgaival. Előfordul, hogy problémák megoldásához sem nyújtanak segítséget, amikor elintézésük pedig a parancsnoknak csak kevés fáradságot igényelne. Ez is törvénysértés! Parancsnokaink egyik alapfeladata a beosztottakkal való törődés, a rendszeres foglalkozás, a beosztottak nevelése, ellenőrzése és a lehető legnagyobb segítségnyújtás szakmai, valamint személyes családi problémáik megoldásában.

A szocialista törvényesség egyik alapvető követelménye a dolgozók jogainak biztosítása. Elvtársaink szolgálati, és nem személyes problémáinak, tehát törvényes érdekeinek védelmére komoly előrehaladás mutatkozik. Azonban sokan még mindig szem elől tévesztik, hogy munkánk előterében a munkások berről való fokozott gondoskodás áll, s hogy a törvényesség betartása e gondoskodás egyik legfontosabb eszköze.

Előfordul az új szakasz helytelen értelmezése olyan formában is, amikor a törvényesség megkövetelésén csak a jogok biztosítását értik. Ebből adódik parancsnokaink részéről a fegyelemsértőkkel szemben tanusított elnéző magatartás. Akadnak parancsnokaink, akik úgy gondolják, hogy lehet engedni a vasfegyelemből. Így azután több helyen — a kemény, katonás fegyelem helyett — elvtelen liberalizmus kezd lábrakapni, lazul a fegyelem és mindennaposá válnak a fegyelemsértések.

Az egyes vezetők részéről tapasztalható liberalizmus következménye az is, hogy a beosztottak ismételtlen ugyanabba a hibákba esnek vissza, úgy, hogy végül erősebb rendszabályokat kell alkalmazni velük szemben, vagy el kell bocsátani őket.

Egyes egységeinken komoly hiányosságok mutatkoznak a munkafegyelem és a szolgálati fegyelem betartásában. Gyakori a szolgálatból való késés, a szolgálat hanyag ellátása, az ittaság, az előljárával szemben nem megengedhető magatartás, a szerek és felszerelések karbantartásának elhanyagolása, sokszor szakszerűtlen kezelése stb. Ebből következik azután a sok meghibásodás, tűz esetén pedig kapkodás és eredménytelen beavatkozás.

Parancsnokaink egy része ölbetett kézzel nézi, hogy egyes elvtársak semmibeveszik kötelezettségeik teljesítését, sőt nem egyszer maguk is részesei a fegyelmezetlenségeknek, lazaságoknak. Parancsnokainknak — és minden elvtársnak — tudniuk kell, hogy nemcsak a törvények alkalmazása során elkövetett túlkapás törvénysértés, hanem a szolgálati kötelelességek teljesítésének elmulasztása is az, ami ellen nem kisebb szigorral kell fellépni, mint a túlkapások ellen.

A szolgálat pontos ellátásának és a fegyelemnek megkövetelése nem gyengíti, nem rontja a parancsnokok és a beosztottak viszonyát és kapcsolatát, hanem ellenkezőleg: erősíti, s egyben növeli tekintélyüket, de növeli az egység ütőképességét, s ezáltal a tűzoltóság tekintélyét is.

A gyenge, laza és bizonytalanokodó vezetésnek nincs tekintélye a beosztottak előtt. Elvtársaink zömét nem a lazaság, nem a hibák elnézése, hanem a fegyelem, az utasítások végrehajtásának megkövetelése, a fegyelmezés szigorú, de igazságos alkalmazása állítja parancsnokaink mellé.

A szocialista törvényesség érvényesülésének alapvető feltétele, hogy állami szerveink és állampolgáraink — így a tűzoltóság minden tagja is — tisztában legyenek a szocialista törvényesség lényegével és értelmével, s megértsék, hogy a törvények és állami határozatok pontos megtartása a szocializmus felépítésének egyik alapvető feltétele.

A szocialista törvényesség tartalmát és jelentőségét széleskörű felvilágosító munkával kell elvtársainkkal megértetni. Törvényességünk tartalma népi hatalom, a párt és a kormány határozatait pedig a nép határozatait. A törvényeinkben megállapított jogok és kötelelességek a dolgozó nép érdekeit, vagyonának védelmét szolgálják. Ezeknek a törvényeknek testületünkön belüli következetes érvényesítése teszi lehetővé, hogy további sikereket érjünk el az ország tűzvédelmének biztosításáért kifejtett munkánkban.

Alkotmányunk ötödik évfordulóján — országépítő munkánk gazdag eredményeinek birtokában — a munkásosztály, a dolgozó parasztság mindennél jobban hirdeti egész néptünk, épülő szocialista rendszerünk dicsőségét. Ma, amikor a III. pártkongresszus irányelvei alapján a mezőgazdaság nagyarányú fejlesztéséért, az életszínvonal emeléséért harcolunk, még fokozottabban szükség van Alkotmányunk minden pontjának, népünk törvényeinek maradéktalan betartására, s minden területen való érvényesítésére.

Hogyan neveljük a gondjainkra bízott elvtársakat

Lenin és Sztálin sokszor hangsúlyozta, hogy az emberek kiválasztása, megfelelő helyre állítása és nevelése a szocializmus építésének alapvető kérdése. Ebből a megállapításból nyilvánvaló, hogy a kádermunka igen komoly és fontos feladat. Éppen ezért a kádermunkát nem lehet szűk reszort-feladatnak tekinteni. A káderekkel nemcsak a kádereknek, hanem minden vezetőnek foglalkoznia kell. Egyetlen vezető sem képes megbírkózni a túlzottság előtt álló hatalmas feladatokkal, ha nem ismeri munkatársainak képességeit, ha nem foglalkozik velük, ha nem neveli őket. Pártunk III. kongresszusa által megszabott feladatokat csak az olyan vezető tudja maradéktalanul végrehajtani a maga területén, aki jó kádermunkájával az elvtársak nevelésén keresztül mozgósítani tudja a hatáskörébe tartozó elvtársakat a feladatok végrehajtására.

Az utóbbi évek során a vezető elvtársak mindinkább megértették a kádermunka szükségességét. Ennek alapján a kádermunka terén értünk el eredményeket, mely eredmények első sorban a káderek kiválasztása, elosztása és nevelése terén mutatkoznak. Az a körülmény, hogy az utóbbi időben a vezetők jobban foglalkoznak a káderekkel, nevelik, edzik őket a feladatok végrehajtása közben, kedvezően érezteti hatását a szakmai feladatok megoldásában is. A vezetők eredményes kádermunkája nyomán túlzott elvtársaink nagy része becsületesen, pártunk és kormányunk határozatainak szellemében végzi munkáját.

Ezen eredmények mellett azonban a vezetők kádermunkája terén még számos hiányosság tapasztalható. A leg súlyosabb hiányosság az, hogy egyes vezetők még ma is reszortfeladatnak tekintik a kádermunkát, és így azt sok esetben tizedrendű kérdésként kezelik. Ezt bizonyítja az a körülmény is, hogy — különösen az 1953-ban történt átszervezés óta — a vezető elvtársak egyrésze a káderek kiválasztását és nevelését csupán a káderosztály feladatának tekinti, ami helytelen, mert a káderosztályok nem tudnak a vezetők segítségére nélkül eredményes kádermunkát végezni.

A vezetők kádermunkája még igen sok esetben mechanikus, nem célratoró, és ennek alapján nem vált ki az elvtársakból kellő nevelő hatást. A mechanikusság első sorban abban mutatkozik meg, hogy a kádermunkát le- szűkítik a három-négy havonkénti egyéni foglalkozásra. Az ilyen kádermunka pedig nem segít hathatósan az elvtársak nevelésében, a feladatok végrehajtásában.

Az a vezető végez jó kádermunkát, aki a határozatok, parancsok és utasítások végrehajtásának ellenőrzése közben nap mint nap neveli és segíti a feladatok végrehajtásában a hatáskörébe tartozó elvtársakat. Aki így végzi kádermunkáját, az általában nem panaszkodik a káderek gyengeségére és arra, hogy nincsenek kádertartalékai, mert az ilyen vezető mellett fejlődnek, edződnek és kinevelődnek a jó kommunista tulajdonsággal rendelkező káderek.

A való életben, a feladatok végrehajtása közben lehet megtalálni a becsületes, áldozatkész elvtársakat. Csakis a feladatok végrehajtása során ismerjük meg elvtársaink képességeit, munkabírását, és ennek alapján tudjuk eldönteni, hogy egy-egy elvtárs milyen adott funkció betöltésére alkalmas.

A határozatok és utasítások ellenőrzése közben — nevelés céljából — fel kell tárni az ellenőrzés során észlelt hiányosságokat és segítséget kell nyújtani kádereinknek a feltárt hibák és hiányosságok kijavításához.

A bírálatnak nagy jelentősége van az elvtársak nevelésében. A jó vezető már a kisebb hibák elkövetése alkalmával felhívja az elvtársak figyelmét a hibára és nem engedi, hogy a kis hibák elhatalmasodjanak. Az a vezető, aki a hibák elkendőzésével akarja „védeni” a káderek önértéket, rövid idő alatt tönkreteszi a kádereket és önértéküket egyaránt. Csak az olyan egységen megy jól a munka, ahol a vezető megteremti a bírálat és önbírálat pártserű alkalmazásának előfeltételeit.

Igényességre és elvűségekre kell nevelni kádereinket. Igényesnek lenni annyit jelent, hogy egyetlen hibát sem nézünk el senkinek, hogy kíméletlenül bíráljuk a hibákat, bíráljuk a rossz munkamódszereket és segítünk kialakítani az újat, a jobbat, de emellett bolshevik éberséggel viseltetünk a hibát elkövetővel szemben.

A nevelés másik — nem kevésbé fontos — módszere a dicséret és jutalmazás időbeni alkalmazása. Vezető elvtársaink többsége helyesen használja ezt a lehetőséget a nevelés érdekében. Időben gondoskodnak a jól dolgozó elvtársak dicséretben, jutalmazásban, soron kívüli előléptetésben vagy kitüntetésben való részesüléséről. Sajnos, ez nem mondható el minden vezető elvtársról. Egyes vezető elvtársak nem élnek a pártunk és kormányunk által biztosított lehetőségekkel, pedig a jól alkalmazott dicséret, jutalmazás stb. egyaránt serkentőleg hat a megjutalmazott elvtársra és a többi elvtársra is. A jutalmazás azonban nem éri el cél-

ját — sőt ellenhatást vár ki — a dicséretet, jutalmazást stb. arra érdtelen elvtársak kapják. Ezt a hibát vezető elvtársak úgy kerülhetik el, jutalmazásokat, előléptetéseket stb. javaslat elkészítése előtt megbeszél a pártszervezet titkárával és a politikai helyettesével, illetve megbízottal a javaslat közös munka eredményeként. A javaslat közös munka eredményeként feltétlenül kevesebb hiányosság fordul elő ezen a téren.

Ellenőrzéseink során azt tapasztaljuk, hogy egyes egységeink nagy mértékben fellelhető az elpuhultság. Vezető elvtársaknak ez ellen komoly mértékben fel kell venniük a harcot. Az elpuhultság első sorban abban mutatkozik, hogy a funkcióba helyezett elvtársak egy része nem elég keményen nem elég következetesen küzd a felfelé kapott utasítások végrehajtásáért. Nem követelik meg beosztottaiktól katonás fegyelmet és a szolgálat megalapozott ellátását. Az ilyen elvtársak megtorpannak a nehezebb feladatok végrehajtása előtt, és puha, laza magatartásukkal nem mutatnak jó példát a gondjainkra bízott elvtársaknak. Valamennyi vezetőnek látnia kell, a személyi példamutatás nagy mértékben elősegíti a káderek helyes irányítását és nevelését. Éppen ezért minden vezetőnek megkövetelendő, hogy mind szolgálatban, mind szolgálaton kívül, magatartásában példamutató magatartást tanúsítson. Ugyanakkor a vezető se a szolgálati helyén tanúsított magatartása alapján értékelje az elvtársak jellemét, jó és rossz tulajdonságait, hanem ezen túlmenően ismerje meg a hatáskörébe tartozó káderek családirajzait és magánéletét is.

Az elvtársak magánélete befolyásolja szolgálati tevékenységüket. Éppen ezért a jó vezető ismeri a bízottainak családi és egyéb természetű problémáit, és a lehetőségekhez mérten segítséget nyújt az elvtársaknak problémáik megoldásában. Ha a bízottak azt látják, hogy vezetőjük segít nekik problémáik megoldásában, akkor sokkal nagyobb kákedvvel végzik feladataikat.

A káderek nevelése rendkívül fontos feladat, emellett azonban igen sok feladat.

A káderekkel való foglalkozás felelősséggel jár, lelkiismeretes, reményes munkát igényel. Fokozottan oda kell figyelni a káderek nevelésére, mert a káderek neveléséről a kádereknek bennünket, akiknek nevelésük az eszük, de a szívük is helyén van, felelős. A káderek nevelésére akkor elmondhatjuk: mindent eltekintve, akkor is meg kell tenni, hogy tisztelegünk minden egyes tagja eléget a szocializmus építésében rájuk bízott feladatoknak.

Pártéletünk

A politikai továbbképzés előkészítéséről

Pártunk nagyjelentőségű III. kongresszusa után pártszervezeteink nagy feladatok végrehajtását szervezik és irányítják. E feladatok közöttük az áll, hogy pártunk pártiszterü programjának következetes végrehajtásával együtt a legfontosabb feltétele terveink végrehajtásának, amelynek célja: békés építómunkával szolgálni a népjólét szakadatlan emelését.

Az MDP Központi Vezetőségének „Az III. Kongresszusa határozatainak tanácsáról az 1954/55-ös pártoktatási terv” c. határozata nagy segítséget nyújtott, hogy a pártszervezetek és párttagok eleget tudjanak tenni a megnövekedett követelményeknek. E határozat értelmében különböző tanfolyamok HDP-jei a következő oktatási évben az MDP III. Kongresszusának anyagát tanulmányozzák. Ez az elv érvényesül a túlzottan belülről szervezett politikai továbbképzésben akkor, amikor elvtársaink a kongresszus anyagát dolgozzák fel a következő oktatási évben. A kongresszusi anyag tanulmányozása során a parancsszerű politikai osztály külön — szakfeladatokkal foglalkozó — kiadványokkal fogja segíteni az elméleti és gyakorlati oktatás egységének megvalósítását.

Az elmúlt továbbképzési évben is elértünk — több-kevesebb sikerrel — az elvártat, hogy a tanfolyamok részvevői a politikai tananyag keretein belül tanulmányozzák a legfontosabb párt- és kormányhatározatokat, miniszteri és parancsszerű parancsokat. Azt a célt akartuk elérni, hogy elvtársaink mélyebben megismerjék a határozatok és parancsok elvi alapjait és ingadozók nélkül vegyék át a határozatok végrehajtását. Célunk az volt is, hogy az elméletnek a gyakorlatban való alkalmazására neveljük elvtársainkat. Az elmúlt oktatási év azonos sikerei mellett sem hozta meg a kívánt eredményt elvtársaink öntudatának, felelősségének és egységeink felelősségének emelkedése terén. Volt a hiba? Véleményünk szerint az, hogy a fenti célkitűzés többletanyag nélkül volt megvalósítva, mert a gyakorlati általában formális volt, s nem nevelt megfelelően a feladatok végrehajtására.

A politikai továbbképzés jelenlegi szervezési formájában ezt a hiányosságot meg kell kiküszöbölni. Túlzottpropagandisták beállításával és a nyári időszak történelmi felkészítésükkel igyekszünk megújítani a tervet, ami hibákat, amikor biztatunk az elméleti és gyakorlati szakfeladatok maradéktalan ellátására történő átváltás szoros egységét. A szervezési

forma azonban csak előfeltétele a sikeres munkának, mert

az eredmények csak a gyakorlati munka során születnek és szilárdulnak meg.

Minden attól függ, hogyan készítik elő pártszervezeteink a politikai továbbképzést, s hogyan foglalkoznak velük az előkészület ideje alatt.

A propagandisták kiválogatása lényegében július 15-ig befejeződött. Ahol azonban hibák merültek fel, nem szabad sajnálni a fáradságot a hibák kijavítására. Egy pillanatra sem szabad megfeledkezni arról, hogy egy-egy propagandistára 10—15 elvtárs nevelését bízjuk. Csak akkor mondhatjuk tehát befejezettnek a propagandisták kiválogatását, ha biztosak vagyunk abban, hogy minden propagandista látja feladata fontosságát, és eleget is tud majd tenni szép megbízatásának.

A múlt oktatási évben komoly hiányosság volt az egyes propagandisták nem mindig kielégítő elméleti és gyakorlati felkészültsége. Ha a következő évben ezen javítani akarunk — már pedig javítani kell — akkor elsőrendű feladatnak kell tekinteni, hogy minden propagandistánk alaposan felkészüljön munkájára.

Nem szabad szem elől téveszteni, hogy a következő oktatási évben

propagandistánk munkája nagy részben attól függ, milyen segítséget kapnak pártszervezeteinktől

a nyári felkészülés idején. Különösen fontos feladata pártszervezeteinknek, hogy a kiválasztott propagandista elvtársakkal megértse a tanulási fegyelem fontosságát. Csak az a propagandista hozhat eredményesen az általa vezetett foglalkozásokon a tanulási fegyelem betartásáért, aki maga is példát mutat abban. Foglalkozzanak a propagandista elvtársakkal, hogy egyetlen órát se mulasszanak el, s használják fel a tanulásra biztosított időt a feldolgozott anyag alapos elsajátítására. Nem kis feladat ez, mert közben a szakmai munka lendületének sem szabad csökkennie. Jó agitációs munkával feltétlenül biztosíthatják a sikert pártszervezeteink. Győzzék meg elvtársain-

kat arról, hogy pártunk nem kíván lehetetlen, csak azt, hogy kötelességünket maradéktalanul teljesítsük.

Másik igen fontos feladata pártszervezeteinknek, hogy az alosztályok és örsök helyzetének mélyreható tanulmányozása alapján szerzett ismereteket birtokában adjanak konkrét segítséget a propagandistáknak. Fontos ez azért, mert csak így biztosíthatják, hogy propagandistáink már a felkészülés ideje alatt megismerjék az egységek előtt álló szakfeladatokat, s az anyagok tanulmányozása során helyesen készüljenek fel a konferenciákra. A politikai továbbképzésnek éppen erre a részére nem lehet országos érvényű „szempontokat” adni, mert minden egységünknek más problémái vannak; gyengébb vagy erősebb az állománya; képzetlenebbek vagy kevésbé képzetlenek az elvtársak stb. De más és más az egyes területek gazdasági jellege is: az egyik örs vagy alosztály területén az ipar, a másikén a mezőgazdaság az uralkodó gazdasági tényező, de az egyes gazdasági ágakon belül is eltérések vannak (pl. az iparon belül az élelmiszeripar épült ki stb.). Ebből következik, hogy más és más az egyes egységek között tennivalója.

A pártszervezetek időnként hívják össze a propagandistákat és beszéljék meg velük ezeket a feladatokat.

Mindenki előtt világos, hogy mennél inkább látja valaki az előtte álló feladatokat, annál jobban felismeri az elérendő cél nagyszerűségét és a megvalósítás útját, s annál eredményesebben, áldozatkészen harcol a feladatok végrehajtásáért.

Több helyen tehernek veszik a propagandistákkal való foglalkozást. Nincs rá idő — ez az indok. Pedig az olyan pártszervezet, amelyik nem támaszkodik erősen az aktivistákra, olyan, mint akinek nincs se keze, se lába. Éppen ezért menetközben, a gyakorlati munkában — jelenleg a felkészülés során — állandóan ellenőrizték, segítik a pártszervezeteink a propagandisták, segítik, igazán kádereket nevelő.

Pártunk, kormányunk jól politikája fokozott feladatok elé állítja felelősségünket. Ezeknek a feladatoknak elvégzése, politikai feladatok követel. Meg kell értenünk, hogy a propagandisták nyári továbbképzése éppen ezt a célt szolgálja: minél több képzett elvtársat kell nevelni, hogy feladatainkat hibátlanul megoldhassuk. „Fokozottabban szükséges — mondotta Rákosi elvtárs a KV referenciájában — hogy a párt minden tagja feltétlenül megszerezze az eszmélet, politikai felkészültségnek azt a fokát, amely munkájához szükséges, amely képessé teszi őt arra, hogy új kérdések felvetésénél gyorsan, helyesen tájékozódjék, s meg tudja határozni.”

Hősi küzdelem az árral

Elvtársaink becsülettel helytálltak a rájuk bízott őrhelyeken!

Vége apad a Duna! — olvastuk örömmel a Duna vízállásáról érkező jelentéseket, s magunk is meggyőződhattünk róla, amikor a rakparton sétáltunk. Az elmúlt hetekben bizony nagyon aggasztó híreket közöltek a Duna áradásáról, amely piszkos, szennyes hullámaival alattomos pusztítással fenyegette békés falvaink, városaink dolgozó, építő életét. Embereinket óta nem volt még ilyen magas a vízállás, s bár a Duna sokszor megáradt, de ilyen mértékben még soha nem fenyegette a partjai mentén dolgozó emberek életét és munkájának eredményét. Normális körülmények között július hónapban percenként 1300 köbméter víz folyik le a Dunán, ebben az évben azonban ennek a mennyiségnek több mint hétszerese töltötte meg a folyó medrét.

A hatalmas víztömeg visszaszorítására megmozdult az egész ország. Teherautók, dömperek százai, emberek tízezrei dolgoztak megfeszített erővel a gátakon, s mindent elkövettek, hogy megakadályozzák vagy — amennyire lehetséges — csökkentsék a vizet pusztítását. A hősi erőfeszítés ellenére helyenként mégis áttörte a folyó a gátat, s kilépve medréből, sok ezer hold földet, rajta még lábbonálló terményt s jónéhány községet árasztott el vízzel. Ekkor az áradás ellen folytatott hősi küzdelem — ha lehet — még fokozódott. Munkások és parasztok, öregek és fiatalok, honvédek és rendőrök küzdöttek — gyakran életük kockáztatásával — az árral, hogy az emberek életét, állatait és legfontosabb értékeit megmentsék. Nem lehet szavakkal eléggé érzékeltetni azt az önfeláldozást, fáradhatatlanságot, hősiességet, ahogyan a mentők bátor csapata szembezárt a piszkos hullámokkal, s megakadályozta, hogy az alattomosan támadó víz kárt tegyen az emberi életben.

Ebből a hősi küzdelemből tűzoltó elvtársaink is kivették részüket, s elmondhatjuk: derekasan, becsülettel helytálltak a rájuk bízott őrhelyeken! Fáradságot nem ismerő, bátor, határozott és szakszerű munkájukkal mindig az élen jártak akár a gátak erősítésében, akár a bajbajutottak mentésében vettek részt. Eredményes munkájukról, nagyszerű magatartásukról elismeréssel nyilatkoznak mindazok, akik ezt a heroikus küzdelemet vezették, de azok is, akiknek életét, értékeit megmentették. Büszkén gondolunk azokra az elvtársakra, akik sze-

zák a víz pusztítását. Munkájukat szerényen végezték, nem beszélt róla a rádió, nem írt sokat róla a sajtó — de nem is ez a fontos! A fontos az, hogy ahol segíteni kellett, ott voltak, s minden veszéllyel, nehézséggel szembezállva segítettek a bajbajutottakon!

★ Szőgye kis település, amely közigazgatásilag Kiskajcs községhez tartozik. Lakóinak a száma nem sok, de 11 család közvetlenül a Duna árterületén lakik. A mentést vezető mérnökök és szakemberek már előre látták, hogy ezt a néhány családot veszély fenyegeti, s ezért elhatározták, hogy kiköltöztetik őket. Csakhogy ez nem ment olyan könnyen — mint ahogyan másutt sem. Az emberek biztak



Sok értéket mentettek meg a motoros csapatok a vízen is járó hatalmas gépkocsijukkal a „kötélúton”

rényen, névtelen hősként megbecsülést szereztek a tűzoltóegyenruhának és tetteikkel váltották valóra Petőfiétől örökölt hívtallásukat: „A népert tűzön-vízen át!”

★ Győr megyében volt legnagyobb a veszély, s itt okozott legtöbb kárt az áradat. A győri, soproni, mosonmagyaróvári és csornai tűzoltók s a tisztviselők egy-egy szakasza napokon át — ügyszólván pihenés nélkül — mentettek, hordták a követ, a homokzsákokat, erősítették a gátakat, szivattyúzták a vizet, arattak, segítettek a behordásban... s kitudja, mi mindent tettek még, hogy megakadályoz-

a gátak erejében, nem hittek a szakemberek véleményének, s abban reménykedtek, hogy nem tör rájuk a víz. A tűzoltók kapták azt a feladatot, hogy a lakosságot felvilágosítsák és segítsenek a költözkedésben. Elvtársaink türelmes szóval győzték meg a veszély nagyságáról a kételkedőket, akik végül is lassan megkezdtek a költözködést. De az első családok még fel sem rakodtak a kocsikra, amikor hirtelen nagy sebességgel — mintegy 25—30 km-es sodrással — óriási tömegű víz zúdult a házak közé. Tűzoltó elvtársaink — Czencz hgy. vezetésével — azonnal megkezdtek a mentést s a motoros rohamcsóna-

kukkal, valamint két ladi legfontosabb értékeivel eg mind a 11 családot biztonságba helyezték. S hogy ez mi emberfeletti, hősi küzdelem volt, csak az tudja, aki részt vett már ilyen meben. A legtöbb leleményes az állatok mentésénél szükség, azonban elvtársaink dolgozók segítségével eredményesen megoldották ezt a feladatot is. Jellemző a víz erejű sodrására, hogy ami vízben vezetett, illetve úszók a partra értek, erevesztve összeroskadtak, csak mintegy 300 métert kimenteniük a biztonságos lyig.

★ A nagy feladat hősként mált az egyszerű emberek előtt csak egy cél lehet becsülettel teljesíteni az a dolgozó népért vállalt lességet! A nehéz napokban sokan példamutató, hősi kát végeztek. Ime egy pé sok közül:

Ikker Ignác törm. elvtá az volt a feladata, hogy a tályon lévő kismotorfecsk tűzenképeségéről gondosk s ha egyik-másik az erős i bevétele következtében felja a szolgálatot, a lehető videbb idő alatt javítsa: mert igen nagy szükség vajuk. Ikker elvtárs — Sza törm. elvtárs segítségével lelkiismeretesen végezte káját; minden gép kifogá nul működött, s végül is akad tennivaló számára. hogy a tétlenség nem Ikke társ kenyeré, s ezért ma kivonult vizet szívatni. Ha ség volt rá, javította a gé egyébként pedig ott volt a helyeken, ahol a víz komoly kárral fenyegetet pl. nagy része volt abban, a város vízellátása nem telt hosszú ideig. A ugyanis a révfalul vízműt fenyegette a víz egész éjje gozott a kismotorfecskker hogy a vízművek biztu tudják a város ivóvízell. Már napok óta ügyszólván mit sem aludt, amikor eg erőltető nap után, az éj

Honvédek, tűzoltók s a dolgozók megfeszített erővel építették, erősítették a gátakat, hogy megvédjék falvainkat, terményeinket az árvíz pusztító hullámaival. Önfeláldozó, fáradhatatlan munkájukkal s hősi helyen megfeszítéssel s medréből kitérni akaró folyót, s ezzel nagy kártól, sok pusztítástól órták meg a Dunamenti területeket



a közben rosszul lett. Alapítók, aki orvoshoz vitték, aki lapított, hogy komoly beazonnali nyugalomra van. Ezért vagy kórházba ják, vagy pedig otthon kezelik. Itt az elvtárs nem kórházba hanem miután egy injekciót, hazament hogy pihenni fog. Alig kodott azonban néhány pthton, amikor meghallotgy Révfalut előntötte a rre nyomban felöltözött és kezett szolgálati helyén, s arancsnokai egészségi álra való tekintettel haza ik küldeni, mégsem ment, érezte, tudta, hogy szük-an rá. Nem tudott addig i maradni, nyugodtan pi- amíg tudta, hogy a ve- még nem múlt el. Itt s és a hozzá hasonló típu- vtársak hősiessége, nagy- magatartása háritotta el g nagyobb veszélyt, amely rmegeyi községeket, sőt t a várost is fenyegette.

bekapcsolódtak ebbe a munká- ba. Ennek a nagyszerű közre- működésnek köszönhető hogy időben befejezték a község ki- őrítését és a legfontosabb ingó- ságok elszállítását. Az iskolás elvtársak nem voltak sokan — mindössze egy szakasznyian — de munkamódszerük, határozott fellépésük és a szakszerűség, amellyel a legnehezebb felada- tokat is megoldották megtízsze- rezte erejüket. Példát mutattak arra, hogyan kell egyszerűen, gyorsan, s mégis eredményesen dolgozni.

A tisztiskolák elvtársak méltán kiérdemelték a megye veze- tőinek és a dolgozóinak elismeré- sét. Vizi alhdy. elvtárs pl. hat tisztiskolással, valamint Pintér hdy. és Varga alhdy. elvtárssal 48 órát dolgozott egy- huzamban Bácsa község térsé- gében. Győrzámoly mentésekor ugyancsak Vizi alhdy., Balog Károly őrszervezővel és két tisztis-

járt, mert a veszélyes vízbetö- rést végülis teljesen megszünt- tették. Igaz, hogy e munkához mintegy 1500 felt homokzsákot használtak fel, amelynek jelen- tős részét az iskolás elvtársak töltötték meg földdel, de meg- oldották a nehéz feladatot. Bi- zony alig tudta valaki, hogy azokban az órákban egy ma- roknyi lelkes, bátor kis csapat milyen nagy veszedelemtől óvta meg Révfalut.



Tűzoltók vontatták ki a fel- ázott úton „beragadt” ala- posan megrakott teherautót.



Elvtársaink szorgalmasan végzik a veszélyes körülmények között a munkát.

iskolás elvtárssal 40 órán át folytatta a mentést, s csónakuk- kal az utolsó között hagyták el a községet. Nem féltek a nehézségektől, nem törődtek a fáradtsággal, mert tudták, mi- lyen sok függ munkájuktól.

Egyik reggel a révfalui gát- hoz küldték őket erősítési mun- kára. Amint a gáton a kijelölt hely felé haladtak, egyszer csak érzik, hogy a lábuk alatt süp- ped a föld, s a gát oldalán meglehetősen nagy erővel szí- várog a víz. Azonnal munkába álltak ezen a veszélyeztetett szakaszon, s intézkedtek, hogy csónakkal szállítsák a homok- zsákokat, sőt szádpallót is kér- tek. Néhány elvtárs nyomban a föld kitermeléséhez fogott, mások pedig üres homokzsáko- kat készítettek. Hogy az elvtár- sak mennyire helyesen állapí- tották meg a helyzet veszélyes- ségét, igazolta a szakemberek véleménye is, akik szerint, ha a tűzoltó elvtársak áthaladnak ezen a szakaszon, akkor Rév- falut hamarosan előntötte vol- na a víz. Így azonban a meg- feszített munka eredménnyel

★
r a veszély első óráiban kezett a tisztiskola egy ssa Biczó hdy. és Vizi y. elvtárs vezetésével Far- őrnagy, osztályparancsnok snál, s felajánlották segít- et a mentési munkálatok. Aligha volt lelkesebb, fe- ezettebb és kitartóbb csa- nint a tisztiskolások. Ahol vtársak megjelentek, ott ozottan, gyorsan és ered- esen ment a munka —



...helyén felvő há- ... már csak csónakkal ... mentési a legfonto- sabb ingóanyagok

gátépítésről vagy mentés- kár a lakosság költözteté- vagy terménybetakarítás- ólt szó. Egyenesen csodálatos, aho- az elvtársak dolgoztak — lott a Pázmándi hdy. a e egyik vezetője, amikor került az egyik község, újs kiürítése. — Amíg ők jöttek, vontatottan és hatá- lanul folyt a munka, de csapásra megváltozott, len- essé, tervszerűvé és hatá- tá vált a község kiürítése, or az iskolás elvtársak is



Éjjel-nappal, fáradhatatlanul szivatták elvtársaink a gát mégé betört vizet.

zonyították: pártunk és dolgozó népünk mindig számíthat ránk!

★
Még nem múlt el egészen a veszély, még továbbra is fenye- getett a megduzzadt folyó, de az ország minden részéből máris kifejezték dolgozóink együtter- ződését az árvízkarosultakkal, és felajánlották segítségüket. Egyre hatalmasabb méretekben bontakozik ki országszerte az árvízkarosultak megsegítésére kezdeményezett mozgalom.

A szentesi községbe érkezett levelekben számtalan egység je- lentette segítségkészségét. Az en- csi állami tűzoltóosztálypa- rancsnokság beosztottal a kö- vetkező táviratot küldték:

Arvízvédlemben résztvevő községi és állami tűzoltók: Mi, encsi állami tűzoltók tudjuk, hogy ti helytálltok az árvíz elleni küzdelemben. A nagy távolság miatt ebben a harcban mi nem tudunk részt venni, de ígérjük, hogy alosztályunk területén még na- gyobb éberséggel fogunk őrködni mezőgazdasági terményeink tárvé- delme felett!

A községi tűzoltóságok közül elsőnek Jászárokszállás ajánlotta fel segítségét: az egyéni adako- zásokon felül a gyorsasági ver- senyen nyert 800 forintot is az árvízkarosultak segítésére küld- ték el. A páhi községi tűzoltó- ság tagjai is önkéntes adomá- nyaikkal sietnek az árvízkaros- ultak segítésére.

★
Felhívjuk elvtársaink figye- lmét, hogy az árvízkarosultak részére felajánlott összegeket a következő csekkzámlára fizet- hetik be: Országos Takarékpénztár, Budapest 100 vagy Ma- gyar Nemzeti Bank, Budapest 200.

— Végre megindult az ós- ... — állapítják meg el- ...



Visszhang

Az OTE válasza a „Szabad Ifjúság” cikkére

A „Szabad Ifjúság” című napilap 1954. július 15-i számában Puruczki Béla aláírással megjelent bíráló cikk gúnyos hangon messzemenően elítéli a mezőkövesdi állami tüzoltó elvtársak kultúrétjét. A cikk írója mindent, amit csak látott és hallott, megírta. Helyesebben, nem is bírál, hanem — a kultúrteremtől kezdve a jelenetekig — mindent alaposan megrótt, s mindenben egyedül és kizárólag csak hibát talált. Az OTE Titkársága a cikkkel kapcsolatban a következő választ küldte a „Szabad Ifjúság” szerkesztőségének:

A „Szabad Ifjúság” 1954. július 15-i számában „Tűzrendészet és kultúra” című cikkében Puruczki Béla elvtárs a mezőkövesdi állami tüzoltóalosztályparancsnokság kultúrelőadásáról írt bírálatot, s ebben néhány olyan furcsa megállapítást tett, amelyet feltétlenül szóvá kell tennünk.

MINDJÁRT A CIKK ELEJÉN MINT SÜLYOS HIBÁT EMLITI MEG A KULTÚRTEREMBEN LÉVŐ TŰZRENDEZETI PROPAGANDA-JELMONDATOKAT. Puruczki elvtárs számára „furcsa látvány” volt az a néhány felirat, amely a közönség figyelmét a tűzrendészeti szabályok betartásának fontosságára hívta fel. Nem értjük, miért összeférhetetlen ez a tüzoltó elvtársak által rendezett kultúréttel, különösen akkor, amikor ezt a kultúrétet „Tűzrendészeti hét” keretében rendezték. A tűzrendészeti hétnek is a a kultúrétnek is a legfőbb célja az volt, hogy egyrészt megismertessék a dolgozókkal a legfontosabb tűzrendészeti szabályokat — különösen azokat, amelyeket a mezőgazdasági termények tűzvédelme érdekében be kell tartani — másrészt pedig a kultúrét keretében előadásra került versekben és jelenetekben bemutatjuk a tüzoltó életét és harcát nemcsak a tűzrel, hanem az annál alatiomosabb ellenséggel szemben is. Meggyőződésünk, hogy az a néhány felirat sem rontott sem a közönség jóizlésén, sem a műsoros rendezvény színvonalán.

NAGYON MEGLEPŐ PURUCZKI ELVTÁRSNAK AZ A ROSSZALO MEGÁLLAPÍTÁSA IS, hogy „az előadás nagyobbik felét tüzoltók írták tüzoltókról és a tüzoltásról”. Ezek szerint tehát rójuk fel hibául Balassa Bálintnak, hogy végvári vitéz létere a végvári vitézek életéről számos szép költeményt írt a végvári vitézeknek. Vagy — hogy ne menjünk olyan messzire — törjünk pálcát DAVECSEI GÁBOR honvédelezredes felett, mert a Néphadsereg katonája létere a Néphadsereg katonáinak életéről és hősi helytállásáról verseket írt a Néphadsereg katonáinak. Nem folytatjuk a példafűzést, reméljük, nincs is rá szükség. Talán ennyi is elég ennek az — enyhén szólva — furcsa véleménynek cáfolására, amely egy-egy írásművet nem a tartalom vagy forma s nem is az eszmet mondanivaló szempontjából vizsgál, hanem aszerint ítéli meg, hogy vajjon ki írta azt.

IGAZ, PURUCZKI ELVTÁRS KITER A FORMÁRA ES A TARTALOMRA IS. Az előadás két versét sújtja kemény bírálattal, s megállapítja rólu, hogy hiányzik belőlük a költészet, a forma s a tartalom is, sőt az egyik verset — „A magyar tüzoltó dícsérete” címűt — átpátosszal felmelegített versnek bélyegezte meg. (Azt már csak zárójelben jegyezzük meg, hogy a vers címe: „A jó tüzoltó dícsérete”. Ez a kis feleletesség viszont Puruczki elvtárs „alapos” munkájának „dícsérete”)

Nem állítjuk magunkról, hogy az irodalomelmélet és különösen a versstan szabályait kitünően ismerjük, azt sem mondjuk, hogy képzett irodalomkritikusok vagyunk, ennek ellenére azonban nyugodtan kijelentjük: nem olyan rosszak ezek a versek, hogy csak „begyújtani” lehetne velük. De minthogy a mi véleményünkben nem bízunk, ezért mielőtt a műsorfüzetben közzétük volna, felkértük a Magyar Írók Szövetségének és a „Csillag” című irodalmi folyóiratnak munkatársait — Ilés Lajos és Szabolcs Miklós elvtársakat — hogy ők is bírálják meg ezeket a verseket. Igaz őrműnkre szolgáltak, amikor ezek az elvtársak ellismeréssel nyilatkoztak a versekről és melegen ajánlották, hogy közzőljük azokat műsorfüzetünkben. Lehet, hogy Puruczki elvtárs sokkal képzettebb és jobb felkészültségű kritikus, mint az előbb említett két elvtárs, mégis úgy véljük, hogy két ismert és az irodalmi munkában már elismerést szerzett elvtárs mégsem tévedhet akkorát a verseket illetően, amilyen mértékben Puruczki elvtárs azokat elítéli.

AMI AZ ELŐADOTT JELENETEKET ILLETI, PURUCZKI ELVTÁRS AZOKRÓL SEM TUDOTT SEMMI JÓT SEM ÍRNI. Egy szóval sem állítjuk, hogy a műsorfüzetben közzét és a mezőkövesdi elvtársak által előadott két jelenet tökéletes írásmű, de az is biztos, hogy annyira sem rosszak, mint amennyire Puruczki elvtárs megítéli azokat.

Nem szállunk részletes vitába Puruczki elvtárral a jeleneteket illetően, csak az egyik legfőbb érvére reflektálunk. Az egyik jelenetnél azt kifogásolja ugyanis, hogy a nézők előtt már telepírozódott a darabban ábrázolt két gazember aljas terve, „... mégsem lepezik le őket, nehogy a darab túl korán befejeződjék...”

Haz az Puruczki elvtárs szerint hibá ennél a jelenetnél, akkor nyilván komoly hibá pl. a „Leszámolás” című nagysikerű szovjet színdarabban és hasonló című filmekben is, hogy már az első felvonásnál kezdve tudjuk, hogy a volt airt hadnagy és társai milyen aljas ellenségei a forradalomnak. (Feltehetően nem csak: nincs szándékunkban azonos elismerést juttatni a műsorfüzetünkben közzét jeleneteknek, ezt a példát csak azért említettük, hogy egy, szinte már klasszikus s bizonyára nagyon sokak által ismert darab hasonló szerkezetére apelláljunk.) S itt meg kell jón néhány példát sorolhatnánk fel arról, hogy a nézők már régen tudják, kik azok, akik az új rend ellen törnek, s mégis ezek csak a dráma befejező részében lepeződnek le, és nyerik el méltó büntetésüket. Ha ez nem így lenne, vajjon he lehetne-e mutatni a valószínűleg megfelelően a pozitív hősök küzdelmét a reakciós elemek ellen? (Puruczki elvtárs által bírált jelenetek írói egyébként irodalmi szakkörökben tehetségesnek elismert fiatal írók.)

PURUCZKI ELVTÁRS CIKKÉBEN KIJELENTI AZT IS, hogy „bár ne küldte volna szét a központi tüzoltó szerv a műsorfüzeteket”. Ezzel kapcsolatban csak annyit akarunk megjegyezni, hogy azok az helyeken, ahol a műsorfüzet anyagából a kultúrregyüttesek előadásokat tartottak, nemcsak a tüzoltóalosztályok kultúrétlete lendült fel, hanem a tűzrendészeti munka is észrevehetően nagyobb lendületet kapott.

Ami a konferenciáé viccét illeti, azzal teljes mértékben egyetértünk Puruczki elvtárral, hogy helyenként valóban elfűlendő módon kísérelte meg a halgatóság vídázását fokozni. Jóllehet a konferáló elvtárs nem tüzoltó volt, ez azonban nem menti a mezőkövesdi tüzoltó elvtársakat, hiszen az előadás egészéért ők tartoznak felelősséggel.

VÉGÜL HADD SZÓLJUNK NEHÁNY SZÓT A BÍRALAT HANGJÁRÓL és a cikk írójának újságírói „munkamódszeréről”. Meglepetéssel olvastuk a bírálatot nemcsak az említett és kifogásolható megállapításai miatt, hanem azért is, mert azt Puruczki elvtárs olyan gúnyos és „fensőbbes” hangnemből írta, amelyet jószándékú, elvtársias bírálatól nem vár az olvasó. Ha az volt a célja, hogy a tüzoltóságot és annak kulturális versét szervét kigúnyolja és nevezetessé tegye, akkor ezt ezzel a hanggal elérte. Mi azonban nem feltételezzük, hogy lényegében ez volt az írás igazi célja. De ha ez nem, akkor vajjon mi...?

Mi mindenesetre nem ezt várjuk sem Puruczki elvtársától, sem elsősorban a „Szabad Ifjúság”-tól, hanem sokkal inkább a segítő, a hibákat tárgyilagosan felidéző elvtársi bírálatot.

A CIKK GÚNYOS HANGJA CSAK AZ EGYIK — S HOZZÁTERHETJÜK — ÚJSÁGÍRÓI SZEMPONTBÓL KISEBBIK HIBA. A nagyobbik hiba az, hogy Puruczki elvtárs teljesen feleletesen, a kommunista újságírók jellemző alaposság nélkül vette papírra személyi, sőt „egyéni” benyomásait. Mi a cikk megjelenése után megvizsgáltuk a mezőkövesdi elvtársak kultúrétmunkáját, kikértük a mezőkövesdi tanács véleményét is, és megelégedéssel tapasztaltuk, hogy a mezőkövesdi tüzoltó elvtársak lelkes kultúrgárdája jó munkát végeztek. Lehet, hogy Puruczki elvtársnak az előadás nem tetszett, de erről a jelenlévő, közel 400 főnyi közönség egészen másképpen vélekedett.

NAGYON KÉRÜK A „SZABAD IFJÚSÁG” SZERKESZTŐSÉGET, hogy kulturális és tömegszervezeti munkánkban továbbra is nyújtson segítséget, de ez a segítség valóban hasznos legyen nekünk is, és ugyanakkor ne szolgáljon olyan célokat, amelyek a tüzoltó elvtársak jószándékú munkáját akarja lábba tiporni.

Budapest, 1954. július 23.

ORSZÁGOS TÜZOLTÓ EGYESÜLET TITKÁRSÁGA

Mégegyszer a Hajdú-megy elvtársak munkájáról

Műthavi számunkban beszámoltunk „Hogyan biztosítja Hajdú megye és Pest-Egyes a mezőgazdaság tűzvédelmét?” Hajdúgyében a cikk egy része ellen, mely B. S. Sándor hdgy. elvtárs és a berettyóújfalui osztály munkájának hiányosságáról szólt, az osztályparancsnokság, a berettyóúalosztály beosztottai és személyi szerint Szabó hdgy. elvtárs is kifogást emeltek az indokkál, hogy az nem mindenben meg a valószínűség.

B. Szabó hdgy. elvtárs azt sérelmezte, a cikk állításával szemben nem egyszer nem ez évben őt esetben tartott elleni a berettyóújfalui alosztályon, és június ellenőrzésekor nemcsak a járásí tűzvébizottság megalakítására utasította az alosparancnok elvtársat, hanem több más és gyakorlati segítséget is adott a járás védelmére vonatkozóan.

A berettyóújfalui elvtársak sem ér egyet a cikk rájuk vonatkozó részével — Vincze törm. elvtárs nem —, mert áll szerint sokkal többet tettek a terület védelmének biztosításáért, mint ahogy a cikk beszámol.

Az elhangzott észrevételek és a val helyzet végleges tisztázása céljából ismét restük a Hajdú-megyeli osztályparancnokot és — Hunyadi szd. osztályparancnok társal együtt — a berettyóújfalui alos ahol a következőket állapítottuk meg:

A „Magyar Tűzoltó” B. Szabó hdgy. társ munkájával kapcsolatban egyrészt ban téves megállapítást közzét, mert B. hdgy. elvtárs nemcsak június 10-én, ezt megelőzőleg még négy esetben ellenőrzést az alosztályon. Másrészt az megállapítottuk, hogy az ellenőrzések mindegyike foglalkozott a mezőgazdaság rendezésével, s többek között az elke könyvben június 10-én történt bejegyzé helytálló, mely szószertint így hangzik: rában ellenőriztük a tűzvédelmi bizo- kat. Az alosztályparancnok elvtárs it tabb mértékben ellenőrizte a járást tai kardítve a tűzvédelmi bizottságok mu és fokozottabb mértékben vegye igen pártbizottság segítségét...” Nos, B. hdgy. elvtárs — de az alosztálypar elvtárs sem — nem ellenőrizhette a já a tűzvédelmi bizottságok munkáját, m község közli még július 22-én is csak községben működött a bizottság, arról szólvá, hogy egy ellenőrzés sem veti járást tűzvédelmi bizottság működéséne nyát.

A berettyóújfalui alosztályon tett látogatásunkkor bebizonyosodott, hogy: gyar Tűzoltó”-ban megjelent cikk hi igaz, hogy az alosztályparancnok — törm. elvtárs — és a beosztott elvtárs intézkedést tettek a figyelő- és kés szolgálát megszervezésével, a propagan aziesítésével, a szocialista szektorokba tott ellenőrzésekkel és más, a rendie meghatározott munkák elvégzésével a tűzvédelmének biztosításáért, azonban e togatásunk alkalmával Vincze törm. szabadságon volt és helyettese, Veres elvtárs, valamint a járási tanács titkárs elvtárs helytelenül tájékoztattak ben elhalgatták az alosztály munkájának ményét, s így ennek alapján írtuk némi tévedéssel — bíráló cikkünket.

Az így tisztázódott, és megállap hogy a berettyóújfalui elvtársak érték e ményeket a mezőgazdaság tűzvéde biztosításában. Munkájukban van ugy: hiányosság, de nem olyan mértékben ahogy azt előző cikkünkben vázoltuk ban a cikk tévedéséért elsősorban „Magyar Tűzoltó”-t, hanem Veres törm. társat terheli a felelősség, aki tévesen málta a lap munkatársát.

Ujabb tapasztalataink Vas megyében

JUS VÉGEN MEGLÁ-
ITTUK ZALA ES VAS
YÉT, s beszámoltunk ar-
ogy ezekben a megyék-
hogyan harcolnak az osz-
trancsnokságok vezetői a
lem megszilárdításáért.
llapítottuk, hogy Vas me-
n alkortájt bizony nem
ottak valami nagy gondot
ztály fegyelmi helyzetének
vítására. Ezt különöskép-
bizonyította az a mulasztás
ogy a BM Tűzrendészeti
icsnokság Politikai Osztá-
által kiadott „Intézkedési
ben meghatározott bizott-
nem szervezték meg. „A
adás oka iránti érdeklő-
ekre a mb. osztályparancs-
elvtársától azt a választ
ék, hogy most más nagy
atok vannak előtérben, s
azok végrehajtása után
het sor a fegyelmi helyzet
s tanulmányozására” —
annakidején cikkünkben.

CIKKBEN FOGLALT
ÁLLAPÍTÁSAINKKAL a
megyei elvtársak nem értet-
nindenben egyet. Ezért új-
felkerestük a Vas-megyei
lyparancsnokságot, és ér-
lőtünk, hogy mennyiben
zott meg a helyzet legutóbb-
átogatásunk óta, s mi az,
en nem egyezik vélemény-
a miénkkel.

BESZELGETÉS ALKAL-
AL AZ ELVTÁRSOK EL-
ERTEK, hogy a cikkben
lak lényegében megfelel-
a valóságnak, s végül már
azt kifogásolták, hogy a
osztályparancsnok elvtárs
tett olyan nyilatkozatot,
yet "neki tulajdonítottunk.
in is megállapodtunk vi-
t, hogy ez sem lényeges té-
s, mert hiszen az adott hely-
in az osztályparancsnok
rs sem tudott volna mást
dani.

ELVTÁRSOK ÖRÖMME
EKOZTATTAK ARRÓL,
a bizottságot megalakítot-
s az az elmúlt időszakban
s komoly eredménnyel mű-
tt. Látogatásunk kapóra
mert az említett bizottság
n Sárváron tartó ellenőrzést.
nban felkerestük az elvtár-
t, és munka közben figyel-
meg, milyen módszerrel

folytatják az ellenőrzést, s mi-
lyen segítséget nyújtanak az al-
osztály fegyelmi helyzetének
megjavításához.

MÁR JAVÁBAN FOLYT A
MUNKA, amikor megérkeztünk,
s így az ellenőrzésnek csak egy
részét figyelhettük meg. Az a
véleményünk, hogy a bizottság
félreértette a dolgot. Az alosz-
tály fegyelmi helyzetével legfő-
képpen — helyesebben egyedül
— csak a politikai helyettes elv-
társ foglalkozott, a bizottság
másik két tagja pedig csak a
reszortjának megfelelő tevė-
kenységet vizsgálta meg: tehát
az osztály tűzrendészeti előadója
a tűzrendészeti problémák iránt
érdeklődött, az oktatási előadó
pedig azt vizsgálta, hogyan fol-
lyik az alosztályon az oktatás.

AZ INTEZKEDÉSI TERV
PEDIG VILÁGOSAN MEGHA-
TÁROZZA: ennek a bizottság-
nak az a feladata, hogy mélyre-
hatóan és sok oldalról vizsgálja
meg az alosztály fegyelmi hely-
zetét, derítse fel a fegyelmezet-
lenségek okait, és nyújtsa se-
gítséget az alosztály vezetőjé-
nek a fegyelem megszilárdításá-
nak nehéz munkájában. Ez az
ellenőrzés, amelyen mi részt
vettünk, bizony csak kis mér-
tékben töltötte be az említett
feladatot, s az a véleményünk,
hogy ilyen módszerrel lényeges
javulást — különösen rövid idő
alatt — aligha érnek el az elv-
társak megyéjük területén.

A SOK APRÓBB HIBÁTOL
ELTEKINTVE — amelyeket
mindjárt a helyszínen Szaller
alhdgy. elvtárral megbeszél-
tünk — legfőképpen azt ajánl-
juk a bizottságban részvevő
elvtársak figyelmébe, hogy
olyan ellenőrzéseik alkalmával,
amikor elsősorban az egység fe-
gyelmi helyzetét vizsgálják, ne
térjenek el a fő céltől, hanem
közös erővel arra törekedje-
nek, hogy minél alaposabban
elemezzék az egység fegyelmét.
Ha a bizottság ilyen módon
változtatja meg munkáját, bi-
zonyos, hogy az erre fordított
idő nem vész kárba, s észre-
vehető változást eredményez a
megye valamennyi tűzoltóegy-
ségének fegyelmében, ami ter-
mészetesen éreztetni fogja ha-
tását a szakmai munkában is.

AKIKRE BÜSZKÉK VAGYUNK

A Népköztársaság Elnöki Tanácsa a „Pajtás”-gözs balatonfüredi hajó-
szerencsétlensége alkalmával, a mentési munkálatokban tanúsított önfel-
áldozó magatartásuk elismerésül Kecskeméti Sándor tő. szds.-nak, Keszi-
helyi Ferenc tő. hdgy.-nak, Fekete Géza tő. őrm.-nek a „Szolgálati Er-
demérem” kitüntetést adományozta.

A kitüntetéseket Darabos Iván, az Elnöki Tanács titkára adta át. A
kitüntetések átadásakor jelen volt Győre József belügyminiszterhelyettes.

Győre József elvtárs, a belügyminiszter helyettese a május 30-i ba-
latonfüredi hajószerencsétlenség mentési és hajókiemelési munkálataiban
részvett Veszprém-megyei, Fejér-megyei és a Budapesti Főosztály álló-
nyába tartozó elvtársakat, továbbá a budapesti és balatonfüredt üzemi,
illetve községi önkéntes tűzoltó elvtársakat díszretben részesítette és
példaképpül állította a tűzoltóság valamennyi tagja elé. A munkálatokban
részvett elvtársak többsége több napon keresztül önfeláldozó, szakszerű
tevékenységet fejtett ki, fényes tanuljelét adva a bátorsággal és helyt-
állással párosuló hivatásszeretnek s a dolgozó nép határtalan szere-
tetének. Erdemes és eredményes munkájuk elismerésül kitüntette:

a „Tűzrendészeti Érem” I. fokozatával

Auer János tő. hdgy.-ot (Veszprém-megyei Főo.)
Pécsi István tő. szkv.-t (Veszprém-megyei Főo.)
Mészáros Sándor tő. őrm.-t (Veszprém-megyei Főo.)
Papp Sándor hdgy.-ot (Budapesti Főo.)
Sándorfi Lajos tő. őrm.-t (BM Tűzr. Pk.-ság)
Ladányi József üzemi szds.-t (Bpesti Főv. Villamosvasút)

a „Tűzrendészeti Érem” II. fokozatával

Förrei László tő. hdgy.-ot (Budapesti Főo.)
Rácz József tő. tiz.-t (Budapesti Főo.)
Szányi Károly tő. tiz.-t (Veszprém-megyei Főo.)
Rácz József tő. őrm.-t (Veszprém-megyei Főo.)
Bakonyi János tő. őrm.-t (Veszprém-megyei Főo.)
Kosler Ferenc üzemi őrm.-t (Balatonfüredi Hajógyár)

a „Tűzrendészeti Érem” III. fokozatával

Marosvári Márton tő. őrm.-t (Veszprém-megyei Főo.)
Németh Géza tő. őrm.-t (Veszprém-megyei Főo.)
Libisch József tő. őrm.-t (Veszprém-megyei Főo.)
Döbrétei Ferenc tő. szkv.-t (Veszprém-megyei Főo.)
Salmon László tő. őrm.-t (Budapesti Főo.)
Kiss Sándor üzemi szds.-t (Budapesti Dohánygyár)
Marezi István üzemi őrm.-t (Budapesti Tejipari Száll. V.)

Előléptette: soronkívül — 1954 július 1-t hatállyal

Hajba László tő. őrm.-t (BM Bpesti Főoszt.)
tűzoltó tőrzsőrmesterre
Teteki Antal tő. szkv.-t (BM Fejér m. Főo.)
Kun Ilona tő. szkv.-t (BM Bpesti Főo.)
tűzoltó őrmesterre
Siska Béla tő. tiz.-t (BM Fejér-megyei Főo.)
tűzoltó szakaszvezetővé
Morucz Géza tő. őrv.-t (BM Veszprém-megyei Főo.)
Gróf Imre tő. őrv.-t (BM Veszprém-megyei Főo.)
Varga Dénes tő. őrv.-t (BM Veszprém-megyei Főo.)
tűzoltó tizedessé

500—500 Ft pénzjutalomban részesítette:

Sándor József üzemi hdgy.-t (Balatonfüredi Hajógyár)
Dohovics Károly községi őrspk.-t (Balatonfüred)
Förgács Aladár községi tiz.-t (Balatonfüred)
Török Sándor tő. őrm.-t (Veszprém-megyei Főo.)
Dallós József üzemi tő. hdgy.-ot (Budapesti Fogaskerékgár)
Ficsor György üzemi őrm.-t (Bpest Mechanikai Művek)
Bacabás Béla üzemi tő. őrm.-t (Bpest Oxigéngyár)
Halász József üzemi tő. hdgy.-t (Bpest Autóbusz KV)

A június 11-i gyöngyösi árvízmentés munkálatainak tanúsított bátor
magatartása elismerésül — a Népköztársaság Elnöki Tanácsa — Nagy
László tő. hdgy.-nak a „Szolgálati Erdemérem” kitüntetést adományozta.
A belügyminiszterhelyettes elvtárs ugyancsak a június 11-i nagy-
rődei árvízmentés munkálataiban bátor magatartásuk és eredményes
munkájuk elismeréséül kitüntette:

a „Tűzrendészeti Érem” I. fokozatával

Tóth József tő. szkv.-t Dér Ernő tő. tiz.-t
Zsigri Béla tő. szkv.-t Kocsis Gábor tő. tiz.-t
Árvai Miklós tő. tiz.-t Benke Ferenc tő. tiz.-t

a „Tűzrendészeti Érem” II. fokozatával

Gyenes Sándor tő. őrm.-t Horváth Lajos tő. tiz.-t
Rózsaölygyi József tő. szkv.-t Podmaniczki Dezső tő. tiz.-t
Csikós Kálmán tő. őrv.-t

a „Tűzrendészeti Érem” III. fokozatával

Győrfatusi János tő. őrm.-t Cseppe András tő. szkv.-t
Veres Miklós tő. tiz.-t



A városi építkezéseknél behordáskor különös gondot kell ügyelni a tüztávolság betartására

A felszabadulás óta eltelt időszakban iparunk fejlődése mellett rohamos fejlődésnek indult mezőgazdaságunk is. E fejlődés eredményeképpen emelkedett a mezőgazdaságban foglalkoztatottak életszínvonalá, megnövekedtek igényeik, amelyeknek kifejezői azok a nagyarányú építkezések is, amelyekkel falusi vonatkozásban is napról napra az ország minden részében találkozhatunk. Az építkezésekkel párhuzamosan azonban emelkedett a tüzesetek száma is, s nem ritka eset, hogy a lakóházakban keletkezett tüzesetek emberek életét követelték.

Tűzrendészeti szerveink a lakóházak megelőző tűzrendészete terén nem tartottak lépést a fejlődéssel, mint az ipari üzemek és mezőgazdasági szocialista szektorok tűzrendészeténél történt, aminek az lett a következménye, hogy a mezőgazdasági lakótelepülésekben a tüzesetek száma aránytalanul elszaporodott.

Ez a tény azt a feladatot tűzi tűzrendészeti szerveink elé, hogy a lakóházi települések tűzrendészetére az eddiginél sokkal nagyobb gondot fordítsanak s hathatós megelőző tűzrendészeti intézkedések megtételével biztosítsák közsegeink és szocialista szektoraink lakótelepüléseinek tűzrendészetét a kívánalmaknak és a fejlődésnek megfelelően.

Ennek azonban egyik előfeltétele, hogy tűzrendészeti szerveink már a megye és járási tanácsok építési osztályain kísérjék figyelemmel a különböző lakótelepülések létesítésének terveit jóval az építkezések megkezdése előtt.

Telepítés, építkezés

Mielőtt rátérnénk arra, hogy tűzrendészeti szerveink milyen irányelvek alapján végezzék megelőző tevékenységüket, szükséges, hogy a mezőgazdasági településeket jellegük szerint csoportosítsuk:

- közsegek,
- szocialista szektorok lakótelepülései,
- tanyák és egyéb települések.

A lakóházi tűzrendészetnek két részét kell megkülönböztetnünk: az építészeti és a tűzrendészeti előírásokat. Az építészeti előírások a tervezésnél, valamint a tervek jóváhagyásánál kerülnek előtérbe, míg a tűzrendészeti előírások az épületek használatbavételénél, illetve a már meglévő épületek felülvizsgálatánál jelentenek dön-

Lakóterületek fásítása nemcsak egészségügyi, hanem tűzvédelmi szempontból is előnyös



A mezőgazdaság lakott területének tűzveszély és tüzeinek oltása

tő szempontot. Az építészeti előírások foglalkoznak magukban, hogy a település lakóépületei milyen anyagból, emeletes vagy földszintes kivitelben épülhetnek fel.

Telepítés szempontjából mind a földszintes, mind az emeletes épületek egymás melletti elhelyezése két rendszerben történhet. Ha az épületek tűzfalial egymáshoz csatlakoznak, akkor az építkezés zárt-sorú, ha pedig az egyes épületek között bizonyos távolság van, akkor a beépítés szabadon álló rendszerű.

Mezőgazdasági jellegű településeinknél túlnyomó mértékben a földszintes építkezésekkel találkozunk, melyek nem zárt-sorú beépítésűek. Ez egyaránt vonatkozik a szocialista szektorok és a közsegek lakótelepüléseire is, ahol az épületek között a háztáji gazdaságok, illetve kertek helyezkednek el.

Sok helyen megelőző tűzrendészeti tevékenységünkben még hiányosság az, hogy tűzrendészeti szerveink csak akkor értesülnek a lakótelepülések létesítéséről, amikor azok elkészültek, tehát a tervek elbírálásánál a tűzrendészeti szempontokat nem tudjuk érvényesíteni. Pedig a megelőző tűzrendészet hatásos alkalmazásának elengedhetetlen feltétele, hogy a telepítéssel kapcsolatosan észrevételezzük az egyes lakó- és a hozzájuk tartozó gazdasági épületek elhelyezési rendjét, az azok közti tüztávolság méretezését, a szükséges vízforrásokat stb.

Tűzrendészeti előírások

A tűzrendészeti előírásoknál foglalkoznunk kell:

- az építési anyagokkal, azok tűzveszélyességével,
- a világítással,
- a fűtéssel,
- a különleges előírások megtételével.

Szükséges előírni, hogy az épületek tűzbiztos anyagból épüljenek, tetőfedésükre pedig cserepet vagy palát használjanak. Az előírások megtételénél figyelemmel kell lenni arra is, hogy a kémények megépítése olyan legyen, hogy a helytelen építkezés következtében tűz ne keletkezhessek. A mezőgazdasági lakóépületek tűzveszélyessége — elsősorban abból adódik, hogy a lakóház udvarán és a lakóházhoz tartozó egyéb rendeltetésű épületekben könnyen gyúló anyagoknak, takarmánynak a tárolása folyik.

Tűzrendészeti szerveinknek ezért kötelességük, hogy előírásaikat ne csak a lakóépületekre tegyék meg, hanem annak udvarára és az egyéb rendeltetésű épületekre, így az istállókra, csűrőkre, pajtákra is. Vannak területek, ahol a nyári mezőgazdasági munkálatok idején, az aratás befejezése után a tűzveszélyesség a behordott gabona miatt megnövekszik, mert az ezt szabályozó rendelkezések lehetőségét nyújtának arra, hogy a lakóházak udvarára, kertjeibe is lehet gabonát behordani és ott csépelni, ha a gabona mennyisége nem haladja túl a rendelkezésben előírtakat és a szükséges tüztávolságot is be lehet tartani.

A tűzrendészeti szerveink a behordással kapcsolatos tűzrendészeti előírásokat megteszik, ezzel még nem küszöbölték ki a lakótelepülésekben keletkező tüzesetek lehetőségét, mert — mint a tapasztalat bizonyítja — a gyermekjáték és a gondatlanság számtalan esetben volt és lesz tüzeset előidézője egészen addig, míg nem

teszünk olyan hathatós intézkedéseket, melyek kizárják az említett okokból keletkező tüzesetek lehetőségét.

I. fokú tűzrendészeti szerveink, különösen ahol csak tűzrendészeti kirendeltségek működnek, nem tudnak minden egyes lakóházban megelőző tűzrendészeti intézkedést foganatosítani, csak abban az esetben, ha ehhez a munkához jól képzett lakosági tüzoltóság áll rendelkezésükre, a területfelelősi hálózatot megszerve; és az a gyakorlatban is helyesen működik. A területfelelősi hálózat feladata, hogy a lakó- és rendszeres ellenőrzésekkel és világosító munkával biztosítsa a szükséges



A meghatározott tüztávolság betartásának nélkül, helytelenül tárolt szalma könnyen tüzeset okozhat

megelőző intézkedések betartását. A kötelességük felhívni a gazdákat figyelemre, hogy behordási engedély nélkül behordhatnak be, ismertetni annak szabályait, s elérni, hogy az előző évről ott maradt takarmányhulladékoktól az udvar megtisztítsák.

Tüzesetek keletkezésének okai

Mezőgazdasági lakótelepüléseknél a tüzesetek nemcsak magában a lakóépületekben, hanem annak padlásán, hanem a lakóépülethez tartozó egyéb épületekben, így pajtákban, istállókban, csűrőkben, de a lakóház udvarán is keletkezhetnek.

A legtöbb tüzeset a tüzelésből, világításból és egyéb gondatlanságból, nem udvaron gyermekjátékból keletkeznek, sorban ezekkel a tüzesetekkel foglalkozunk.

A kemence rendszerint több helyen, főleg a fűtésre különböző kisebb hőértékű anyagot: szalmát, kukoricaszárát,enyigét stb. használnak. A tüzeset előidézője, hogy egyszerűen nem gondosan sok fűtőanyagot tesznek a kemencebe, az nem kap elegendő levegőt, ezért a tüzeset megelőzően a tüzelésben keletkező szénmonoxid lángra lobbanásszerűen csap és a kemence előtt felhalmozódik, könnyen gyúló anyagot is lángra lobbanásra. Az égés továbbterjedhet a többi helyen lévő éghető anyagra is.

Sok tűz keletkezik kenyérsütő kemencéktől is, mely vidéken fenyegető veszélyt jelent. A kemence rövid kéményű tüzelésre használt anyag röptüzeire hajlamosága olyan tényezők, melyek

lttá teszik, hogy a tűzoltóság az ilyen encék megszüntetésére törekedjék. Vaskályhák alkalmazása esetében a tűz-ély fokozottabb mértékben áll fenn. Inösen a régebbi típusú vaskályhák sugárzó hő formájában adják le a eget. Külön veszélyt jelent a füstelvezőcsövek alkalmazása, mert a meleg kihasználása érdekében ezek a csőnéha 4-5 m hosszúak és szétesés el-sok esetben nincsenek biztosítva kesés ezenkívül, hogy a vaskályha alá szkapadlóra bádoglemezt helyezzenek. téves népgazdasági tervünk eredm-éppen községek, szocialista szekto-k is egyre nagyobb számban villany-gítást kapnak. Tévedés lenne azonban hinni, hogy ezáltal csökken mezőgaz-igi jellegű lakótelepüléseinknél a vilá-sból keletkezett tüzesetek száma, mert helytelen szerelés következtében sok eset keletkezhet.

ok helyen találkozunk még a petró-nvilágítással is, mely a félig nyílt vilá-sok közé sorolható. Ilyen esetekben a kell figyelemmel lennünk, hogy azok oldólés ellen védve legyenek. Ha pedig üggesztve helyezik el, akkor főléjük oglemezt kell elhelyezni, mely a su-zó hő hatását felfelé, a gerendák felé jakadályozza.

lakóépületekre megtett tűzrendészeti zkedések mellett feltétlen foglalkoz-ik kell a lakóházhoz tartozó egyéb ren-etesű létesítmények tűzrendészetével is. z istállóknak és csűrökben a legtöbb eset abból keletkezik, hogy az életés-



területfelelős jó munkájának eredménye: oltóvíz, vedet, kéziszerszámok - rend és tisztaság

szükséges takarmány kimérése és az és sötétedés után történik. E munkák- z rendszertint gyertya- vagy petróleum- npa-világítást használnak, azt nem rö-g-ik megfelelően, vagy bent hagyják a yiségben, és abból később tüzeset kelet- zik.

Foglalkozni kell a gyermekjátékból ke- kezett tüzesetek kérdésével is, hiszen zőgazdasági jellegű lakótelepüléseken a gymennyiségű könnyen gyülő takar- iny valósággal csábítja a gyermekeket ra, hogy a tűzzel játszanak. Ehhez hoz- járul még az is, hogy a szülők a gyer- ekek előtt hagyják a különböző gyújtó- rszámokat. A gyermekjátékból keletke- tt tüzesetek számának csökkentését csak ban az esetben érhetjük el, ha egy pil- natra sem szüntetjük meg a felvilágo- ó propagandamunkát. Nem elegendő, gy csak a nyári hónapokban foglalkoz- nk ezzel az iskolákban, szükséges, hogy

egész éven keresztül folyamatosan végez- zük ezt a munkát.

Tűzrendészeti szerveink fordítsanak nagy gondot minden jellegű lakótelepülés- nél a vízszerezés lehetőségének biztosításá- ra. Következtesen kell ragaszkodni ahhoz, hogy nagyobb szocialista szektorainknál a tervbevett víztárolók és kutak elkészül- jenek, de ezzel párhuzamosan arról is gon- doskodni kell, hogy a meglévő vízszerezési helyek olyan állapotban legyenek, hogy azok használata szükség esetén nehézsé- gekbe, illetve akadályokba ne ütközzön.

A megelőző rendészeti intézkedések mellett azonban foglalkoznunk kell a la- kóházak és egyéb gazdasági épületek tűz- oltásának kérdésével is.

Lakóházak tüzeinek oltása

A vezénylő figyelmének mindenekelőtt arra kell kiterjednie, hogy emberek tar- tózkodnak-e az égő, vagy a veszélyeztetett épületekben, mert elsősorban ezek kimen- téséről kell gondoskodnunk. Ha a lakóház belsejében, a szobában, vagy konyhában keletkezett a tüzeset, akkor az emberek kimentése után a tárgyak kimentéséről kell gondoskodni az oltás egyidejű meg- kezdésével. Szoba- és konyhatüzeknél ke- rülni kell a hő víz használatát, mert ezzel csak nagyobb kárt okozunk, mint ameny- nyit maga a tűz pusztítása okozott. A fa- lusi lakóházak padlástüzeinek oltása igen komoly feladat elé állítja tűzoltó elvtár- sainkat. Ennek oka az, hogy a padlástér maga is igen sok faanyagot tartalmaz, a tető fedése túlnyomó mértékben nádból, vagy zsindeyből van, míg bent a padlást- térben igen sok könnyen gyülő anyag van felraktározva, ami pillanatok alatt a tűz gyors towaterjedéséhez vezethet.

Az oltásnál a tűzfészek megátadásán van a hangsúly, azonban nem szabad meg- feledkezni a környező épületek védelmé- ről sem. A felhatolás a padlástérbe a ter- mészetes feljárón történjen, s csak ha erre nincs lehetőség, akkor kell a felhatolást más egyéb módon megkísérelni. Náddal fedett lakóházak égésénél a tető kibontá- sára nem kell törekedni, mert a tűz oltá- sa sokkal könnyebb akkor, ha a nádköte- gek nincsenek széjjelbontva.

Istállók, csűrök, pajták tüzeinek oltása

Istállók égésénél elsősorban az állatok mentéséről és azok biztonságba helyezése- ről kell gondoskodni. Az állatok mentését lehetőleg azoknak a személyeknek kell el- végezniük, akik állandóan az állatok gon- dozásával foglalkoznak. Ez azért szüksé- ges, mert ezeket a személyeket az állatok már jobban ismerik. Nincs az a tűz, ha- nem a füst is veszélyezteti az állatok éle- tét, ezért a füst gyors elvezetéséről is gon- doskodni kell. Ha a láng és a füst a ki- járatot elzárta, akkor a másik oldalon kell nyílást vágni ahhoz, hogy az állatok ki- mentése megtörténhessen. Az istállóknak meggyulladt takarmányt vízzel kell oltá- nunk, majd az oltás után az istállóból kihordatnunk. Az oltóvíz használatának mértékét az égő anyag mennyisége és a tűz égési terjedelme határozza meg.

Csűrök égésénél az épület épségben tar- tása a főcél. Az ilyen tüzeket úgy kell ol- tani, hogy a csűrben égő takarmány felü- letén leverjük a lángokat, majd ennek megtörténte után a sugarakat az égő fa- szerkezeti részek oltására kell irányítanunk. A takarmány végleges eloltásának kint a szabadban kell megtörténnie. Ha az égő csűr mellett szélirányban éghető anyagok vagy egyéb gazdasági épületek vannak, úgy azok védelméről már a tűz oltásának megkezdésével egyidejűleg gondoskodnunk

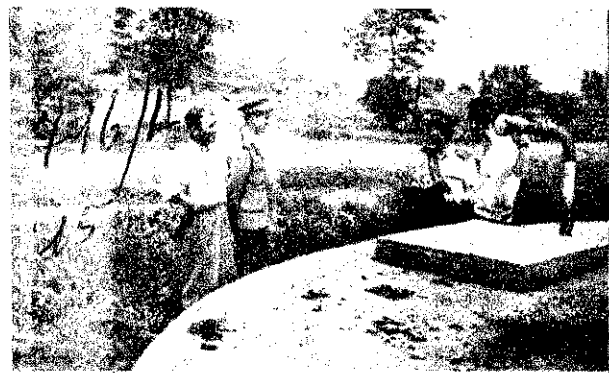

A szerűskerti melletti lévő bővízű kútba betelepített csatlakozó csövezeték megkönnyíti a tűzoltóság munkáját

kell. Ha támadásra és védekezésre nem áll rendelkezésünkre elegendő erő, akkor gondoskodnunk kell a veszélyeztetett épü- letben lévő anyagok kihordásáról.

Favazas épületeknél elsősorban arra kell törekedni, hogy a szerkezeti részek elol- tása történjen meg, mert elégésük esetén a közfalak kidőlhethetnek és ez az épület összeomlását idézheti elő.

Pajtátüzeknél igen nagy hőfok keletke- zik, ezért a sugárvezetők a sugarakat ne állva vezessék, hanem alacsony testtar- tással, mert így kevésbé veszélyeztetik testi épségüket.

Belsősgre behordott asztagok oltása

Ha a tüzeset a lakóház udvarára behor- dott kazalban keletkezik, akkor a táma- dással egyidejűleg gondoskodni kell a könnyű tetőszerkezettel ellátott épületek védelméről is. Ha a tüzeset cséplés ide- jén keletkezik, akkor gondoskodni kell az erőgép és a cséplőszekrény, valamint az üzemanyag azonnali eltávolításáról is. Az égő kazlakat bő sugárral kell oltani, majd a lángok leverése után szükséges, hogy a kazal szétszedése s a benne lévő izzó ré- szek eloltása teljes mértékben megtörtén- jen. Az égő kazal tetőjére palló vagy létra használata nélkül lépni veszélyes, mert a kazalban a tűz következtében üregek ke- letkezhetnek és a beszakadás komoly sé- rülést idézhet elő.

Természetesen igen nagy segítséget je- lent az ilyen tüzek oltásánál, ha elegendő vízmennyiség áll rendelkezésre, viszont felbecsülhetetlen kárt okozhat az, ha a kellő vízmennyiséget nem biztosíthatjuk a tűz eloltásához. Ezért fontos, hogy vala- mennyi lakóház udvarán kitisztított álla- potban legyenek a kutak, hogy ha azt a kutat, melyik a tűzkeletkezés közvetlen helye mellett van, nem is lehet használni, a szomszéd kutak zavartalan működését biztosítani lehessen.

Lakóházi tüzeseteknél is igen fontos, hogy a tűzjelzés milyen gyorsan történik, mert ettől függ a tűz oltásának sikere is. Minden járási tűzoltó alosztálynak feltét- lenül el kell tehát érnie, hogy a keletke- zett tüzesetet a kitörés pillanatában azon- nal jelentsék, hogy az állami tűzoltóság ki- vonulása a legrövidebb időn belül meg- történhessen.

Korszerű építkezés. Az épületek megfelelő elhelyezése biztosítja szocialista szektoraink tűz- védelmét

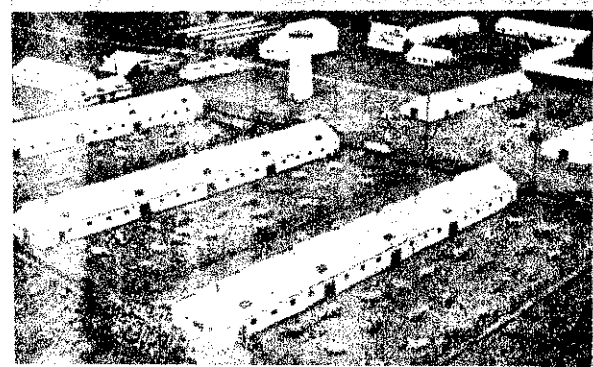



Tüzet jeleznek a 05-ön. A telefonos
fürgé kézzel jegyzi az adatokat...

... és ezzel egyidőben már is riasztják
az illetékes egységet a tüzeset szin-
helyére.



A híradás jelentősége a tűzoltóság szolgálatában

A technikai élet rohamos fejlődése a villamosság mind szélesebbkörű alkalmazásával jár. A villamosáram rendkívül sokféle gyakorlati felhasználási módja között vannak olyanok, amelyek közvetlenül résztvesznek a termelő munkában (villamos motorok), de vannak olyanok is, amelyek bár nem termelnek semmit — a hírközlés megkönnyítése révén rendkívüli mértékben járulnak hozzá a termelőmunka, valamint egyéb intézkedések ütemének és végrehajtásának meggyorsításához

Korszerű tűzjelzés — az eredményes tűzoltás egyik legfontosabb alapja

A tűzoltóság egyik legfontosabb eszköze a jól megszervezett és korszerűen kiépített híradó-hálózat, amely a tűzoltó szolgálat megfelelő ellátását minden körülmények között biztosítja. Ez lehetővé teszi, hogy a keletkezett tüzről a tűzoltóság rövid idő alatt tudomást szerezzen és így a készenlét gyorsan riasztható. A feladat tehát az, hogy a tűz észlelésétől a helyszínre való érkezésig eltelt időt a lehető leg-rövidebbre csökkentjük.

Tény az, hogy a tűz keletkezésének azonnali észrevétele és annak a tűzoltóságnak való jelentése a legtöbb esetben megakadályozza a tűz elhatalmasodását, illetőleg tovaterjedését, tehát a tűzjelzés kellő időben való megtörténte a kulcsa tulajdonképpen a tűz sikeres eloltásának. Minél rövidebb a tűz észlelése és a tűzoltóság helyszínre való érkezése között eltelt idő, annál egyszerűbb a tűz eloltása, és ugyanolyan mértékben csökken a tűz- és az oltással járó vízkár.

Feladatunk tudatában nem engedhető meg, hogy az iparban és a mezőgazdaságban a sok munkával és költséggel előállított, termelt értékeink elpusztuljanak, mert a keletkezett tüzet nem észleltük és nem jelentettük kellő időben. Statisztikai adatokból megállapítható, hogy azokban a városokban és községekben, ahol jól megszervezett tűzjelző- és riasztó

berendezés van, a nagy tüzek száma a híradás tökéletesedésével csökken.

Ezért az állami tűzoltóegységek fenntartásával járó komoly kiadások figyelembevételével arra kell törekedni, hogy az állami tűzoltószervek ne csak szakemberi kiképzésük és fegyelmezett szolgáltatásuk révén lássák el szolgálatukat, hanem rendelkezésükre álljanak mindazok a technikai eszközök is, amelyek a tűzoltói szolgálat megfelelő ellátását minden körülmények között biztosítják.

A tűzjelzés kezdetleges módjai

Ha a tűzoltóság történelmét tanulmányozzuk látjuk, hogy miként fejlődött a híradás. Kezdetben a tüzet észlelő személy a tűzoltóőrszobán személyesen jelezte a tüzet. Később a városokban és nagyobb községekben toronyfigyelő szolgálatot szerveztek, ennek feladata volt, hogy az érdekelteket a tüzről harangok félrevezetésével vagy kürtjellel értesítse. A tűzjelzésnek ezt a módját még ma is megtaláljuk.

A tűzjelzésnek és riasztásnak ezt a formáját úgy igyekeztek tökéletesíteni, hogy a harangok félrevezetésével egyidőben a tűz irányát piros zászló kitérésével, éjjel pedig piros lámpával jelezték. A segélykérést jó futók, lovasok, kerékpárosok továbbították. Ezek a jelzési módok azonban hosszadalmasak és hiányosak voltak.

A múlt század végétől kezdve fejlődtek ki az elektromos úton működő tűzjelző- és riasztó eszközök, melyeket a tűzoltóság fokozott mértékben felhasznál. Ma is minden ilyen újítást figyelemmel kísérünk és lehetőség szerint felhasználunk.

Elektromos és önműködő „észlelő”

Az elektromos tűzjelző legegyszerűbb formája, hogy különböző helyen nyomógombokat helyeznek el, s valamelyik gomb megnyomása által az áramkör záródik és a vevőhelyen (őrszobán) a számjelző táblán a nyomógomb helyének megfelelő szám leesik, ezzel egyidejűleg a riasztócsengő is megszólal.

A további fejlődés folyamán automatikus észlelőket készítettek, melyek hatására adnak jelzést. Ezeket olyan helyiségekben szerelik fel, ahol tűzveszélyes anyagokat tárolnak, de emberek ritkán tartózkodnak.

Ezek a hőhatásra működő észlelők különböző megoldások szerint készülnek. Egyszerűbb formájuk egy meghajlított fémszalag, amely érintkező csavarral ellátva. A hőhatásra a fémszalag kitér és az érintkezés megszakad.

Manapság leginkább az ún. kétféle (bimetallikus) észlelőt használják, amelynél két különböző hőkitérjedésű egy hatóval rendelkező fémszalagot nagy mértékben összejuttatnak, és azután U-kúra meghajlítják, hogy a nagyobb hőterjedésű fém legyen belül (sárgaréz-vas). Ha a hőmérséklet emelkedik, a belső jobban tágul, és így az U-alaknak a nyílás rögzített szára kihajlik, és az érintkezés megszakad.

Az automatikus észlelőnek egy másik egyszerű formája az, amelynél két vékony acélrúgót hajlítunk össze és azt egy közösen olvadó fémnel összeforrasztjuk (Wood-fém). A hőmérséklet emelkedésénél, kb. 60–70 fokon a fém elolvad és a két rúgó széjjelhajlik, amivel az áramkör megszakad.

Az automatikus észlelőket, hogy a mechanikus sérülésekkel szemben védve legyenek, egy bő nyílásokkal ellátott lemezes fémtokban szokás elhelyezni. Ilyen módon falra erősíteni, mégpedig lehetőleg magasan, egyrészt azért, hogy ne lehessen elérni, másrészt mert a kezező tűznél a felmelegedett levegő úgyis felhelyezkedik el.

Az eddig elmondottakon kívül van még gázkezelésre, fényhatásra és nyomásra működő: észlelő berendezés is. Ezek a berendezések általában hőjelzésekre és riasztásra alkalmasak, a városi tűzoltóság csak távbeszélő vagy más híradóeszköz használatával tudomást.

A múlt: az első telefonnal is felszerelt tűzjelző.

a jelen: korszerű tűzjelzőberendezés.

s a jövő: rádió adó-vevő készülék a tűzoltóság szolgálatában, amely nagy fejlődés a mentő tűzrendészet irányításában

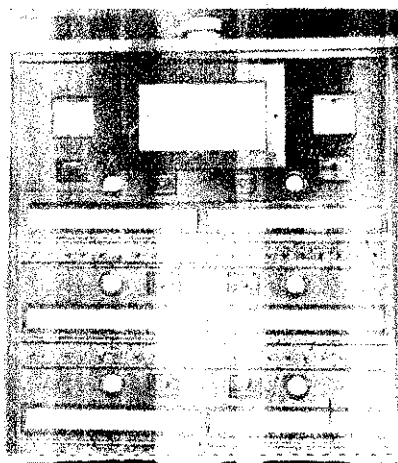
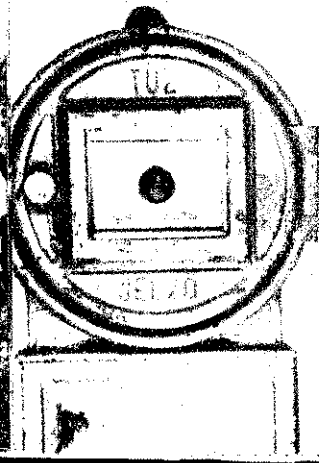

Városi tűzjelző készülékek

ntiek alapján a tűzjelző készülé-
ások csoportját a városi tűzjelző
kek alkotják. Ezeknek az a felada-
gy velük a város különböző pont-
letkező tűzről a tűzoltóság biztosan
rsan legyen értesíthető. Ezt a fel-
városokban úgy oldották meg, hogy
telefonhálózatot létesítettek (a vá-
efontól teljesen függetlenül), amely-
város egyes pontjain elhelyezett
sairól a tűzoltóság közvetlenül fel-
p. Ez a rendszer annyira kifejlett,
- hogy később ipartelepeken, raktá-
- stb. is alkalmazást nyert.
- raműszerkezettel működő áramkör-
- ásos tűzjelzővel szemben ennek
- hogy a tűzoltóság tudomást szer-
- ról, hogy honnan történt a jelzés,
- ben a tűz mibenlétéről és méreté-
- s így módjában van a kivonulást
- snek megfelelően elrendelni. Bun-
- tűzjelzésre még bármely városi
- amely az automatarendszerbe be-
- apcsolva, felhasználható a 05 le-
- ásával. A jelzés közvetlenül a tűz-
- központjába fut be.

kel a megoldásokkal még mindig
rtük el a tűzjelzés és jelentés leg-
- bb fokát, és nem csökkentettük a
- debbre az időtartamot.

Tűzjelzés — ember nélkül

hogy legtöbbször éjszaka fordul elő
- az éjjeliőr, a portás, vagy a jár-
- tűzoltó a meglepetéstől megzava-
- esetleg nem is a tűzoltóság kihí-
- gondol elsősorban, hanem hozzá-
- átközéskor, vagy a felriasztott üzemi
- ság segítségével a tűz oltásához.
- zatosan, a hatásos, gyors beavat-
- hiányában a tűz továbbterjed, sőt
- ás, vagy halálos baleset veszélye is
- Sokszor csak ennek láttán jut
- hogy a városi tűzoltóságot érte-
- Ilyen tapasztalati esetekből indul
- a gondolat, hogy olyan tűzjelző be-
- létesüljön, mely emberi beavat-
- nélküli észleli és jelenti a keletke-
- zetet a városi tűzoltóságnak.

kesen oldja meg ezt a Szilvay—
- lé tűzjelző (alarmográf), amely a
- 6 városi telefonhálózatot használja
- tűzjelzés leadásához. Ez a berende-
- ze van kötve önműködő észlelők-
- az adó a helyiségben beszerelt
- telefon vonalára van kötve. Vala-
- észlelő működése esetén az adó-
- zés üzembe jön, bevárja az auto-
- s telefonközpont felől jövő bűgő
- majd a tűzoltóság hívószámának
- elő (05) impulzusokat létesít, ugyan-
- hántha valaki a számot tárcsázza
- Erre a tűzoltósággal létrejön a
- at és egy Morse-írógép az előre
- ározott jeleket egy papírszalagra
- ri. A riasztással egyidejűleg termé-
- a gyári tűzoltóság riasztókészül-
- működésbe lép. A berendezés
- még, hogy nem igényel külön tűz-
- olózatot. Hátránya, hogy a készü-
- be kell vennie a városi bűgő han-
- ni késedelmet jelent, továbbá a 05
- ásának megfelelő impulzusokat kell
- nie, ami téves kapcsolást is jelent.
- hátrányok megszüntetése folya-
- van, úgyhogy tökéletesítés esetén
- korszerű tűzjelző áll majd a meg-
- zrendészet szolgálatában.

ztikai adatokkal bizonyíthatjuk,
- korszerű hírhálózat és a tűzjelző
- zések kiépítésére felhasznált összeg
- tól visszaterül a tűzkárok össze-
- minimumra csökkentése követke-

Polgár Mihály t. hdgy

Jó telefonszolgálat — A gyors riasztás alarja

Öreg ház, de megszépült,
megfitalítja a falakat sűrűn
benövő zöld repkény. A járó-
kelők csak a szertárkapukról
és egy szerény feliratról ves-
szik észre, hogy itt a tűzoltóság
van.

Régi ismerősként üdvözlőjük
a kapuórségben álló öreg
Kántor törm. elvtársat, de a
többieket is. Csupa ismerős
arc, régi harcos, jó részük
talán már akkor is tűzoltó
volt, amikor mi még a világon
se' voltunk...

Besnyői törm. elvtárs is régi
ismerős. Eppen a „körön
van"... Kezében ceruza, előte-
ve valami régi szolgálati könyv
lapjai; az adatok ideiglenes
feljegyzésére ez is jó. Vége a
körnek; barátságosan üdvözlő
bennünket. Csendes ember,
nem igen szeret sokat beszélni
és kérésünk, — hogy mond-
jon valamit szolgálati beoszt-
ásáról — egy kicsit zavarba
hozza... De nem sokáig. Egy
cigaretta és pár percen belül
megered a nyelve; alig győz-
zük jegyezni, amit mond...

26 éve tűzoltó, 20 évig ve-
zette a Kun-utcai hírközpont-
ot. Nagy gyakorlati tapasz-
talattal és szakmai ismerettel
rendelkezik. Szereti a tele-
fonszolgálatot. Hogy miért?
Azt mondja, talán azért, mert
olyan sokoldalú és olyan rend-
kívül fontos; mert úgy kell
a tűzoltói szolgálat terén, mint
az emberi testnek az érzék-
szervek, az érző idegek. Így
beszél róla és máris magya-
rázza, hogy nekik ugyan csak
sugár- és körtelefonjuk, meg
egy tűzjelzőjük van, mivel
kis alegység az V/1-örs. De
elég is ez. Elég ahhoz, hogy
hírt kapjanak és meglegyen
a kapcsolatuk a hírközpont-
tal. Bevezetőben még elmondja,
hogy igen nagy becsre van ám
a tűzjelzőnek is, hiszen mi-
nisztériumokkal, múzeummal,
egyetemmel és számos más
fontos intézménnyel köti ösz-
sze őket.

— A tűzjelzőinket naponta
egyszer, de a fontosabb vo-
nalakat kétszer is ellenőriz-
zük, rendszerben vannak-e —
mondja.

Megkérjük, beszéljen a tele-
fonos szolgálat teendőiről,
hogyan és milyen munkát vé-
gez szolgálati ideje alatt?

— Legelőször a szolgálati
létszámot ellenőrzöm, majd
összeállítom a felügyeleti szol-
gálatra kirendelhető elvtársak
névsorát és a létszámjelentés-
sel együtt leadom az első-
főnöknek. Napközben a körön
jövő körözvényeket, távmon-
datokat, parancsokat írom.
Majd naplóba vezetem azokat.
Délután összeállítom a követ-
kező napi szolgálati beosztást.

— Besnyői elvtárs szerint
milyen legyen a jó telefonos,
milyen adottságokkal kell
rendelkeznie — kérdezzük
tőle.

— Milyen? — mondja úgy
félhangosan, csak magának,
majd máris válaszol:

— A telefonos jól tudjon
írni, olvasni, tökéletes hallá-
sa és jó beszédkézsége le-
gyen. Legyen éber, határozott
és gyors fel fogó képességű.
Rendkívül fontosak ezek az
adottságok, mert az egységen
végeredményben is az első in-
tézkedő és az ő jó munkájá-
tól, intézkedésétől függ a fel-
adatot gyors és további jó vég-
rehajtása.

Legyen mindig udvarias.
Erre a követelményre minden
telefonos elvtárs úgy ügyel-
jen, hogy a kívülről dolgozó
végyfelek bizony sok esetben —
ezen keresztül — ítéljk meg
testületünk viszonyát és jó
szellemét.

Még be sem fejezi a monda-
tot, cseng a telefon. Jelent-
kezik és máris szolgálati ter-



Naponta ellenőrzik, rendszerben van-e valamilyen tűzjelzővonal

mészeti felvilágosítást ad.
Amikor befejezi megkérjük,
hogy a riasztásról beszéljen,
s arról, hogy ezt ő hogyan
végzi.

— Sokan azt gondolják, —
mondja — hogy az alegysége-
ken nem érdekes esemény
a riasztás, hiszen úgys a hí-
rközpont végzi a körön kereszt-
ül. Pedig nem így van. A
riasztás jelenti a telefonos
legkomolyabb és legfőlelős-
ségtelegesebb feladatát! Kép-
szeljük el, ha a riasztási uta-
sítást pontatlanul veszi fel;
rossz vonulási címet ad a
szerparancsnoknak, milyen
komoly következményekkel jár
ez az időkiesés. Erre kell a
legjobban vigyázni.

En, amikor a hírközpont ri-
aszítja egységünket — először
mindig a pontos időt jegy-
zem fel, majd a kerületet,
utcat és házszámot. Egyéb-
ként ilyen esetben könnyebb
a dolog, mert a személyi
adattelvételel a hírközpont csi-
nálja. Tehát gyorsan leírom
az előbbieket, szóban elismét-
lem, de már beszéd közben
riasztom is az egységet. A
többi irndvalót a riasztás után
intézem el. Ez már nem olyan
fontos, hogy emiatt később
riasszak. Ilyen módszerrel

biztosítom, — de a másik tele-
fonos elvtárs is — hogy a
szerünk másodpercek alatt el-
hagyja a szertárt. Amikor el-
men — ugyanazon azonnal be-
jelentem, hogy hová és meny-
nyi idő alatt — kivonult.
Visszaérkezésekor újra beje-
lentem már akkor, amikor
a szer még be sem állt a
szertárba. Ez is nagyon fontos,
mert minden másodperc késés
kárt jelenthet; hátha közben
újra riasztás van a saját ter-
ületünkön és ha nem jelen-
tem idejében a szer megérke-
zését, esetleg más egységet
kell riasztani — feleslegesen.

Ha a tűzet nálunk jelzik
tűzjelzőn, vagy személyes be-
jelentés alapján; ugyanazt
végzem azzal a különbséggel,
hogy a személyi adatokat én
veszem fel és a jelzést — vo-
nulási utasítás végett — to-
vábbítom körtelefonon a hí-
rközpontnak. Hogy sok időki-
esés ne legyen, a riasztást
azonnal elvégzem, csak a szert
tartom vissza a riasztási uta-
sításig. Ez a módszer igen jó,
mert így a készenléti szer az
utasítás kiadása után azonnal
vonulhat — tekintve, hogy a
riasztás már előbb megtört-
ént.

Előfordul — mondja — hogy
ha személyes bejelentést ka-
punk gazdijáról, akkor azonnal
riasztok és csak utána je-
lentem be a hírközpontnak.
Ilyen esetben nem lehet vár-
ni, minden másodperc döntő,
hiszen emberéletről van
szó!...

Így beszél a telefonszolgálat-
ról Besnyői törm. elvtárs: lel-
kesséssel, szeretettel. Ismeri
is ezt a fontos szolgálati ter-
ületet, mint a tenyerét. Sze-
retli, mert változatos, s enél-
kül a korszerű tűzoltói szol-
gálat ed sem képzelhető.

— Nagy figyelmet és elfog-
laltságot és mindig egész em-
bert kíván — mondja — de
nem jelent olyan elfoglaltsá-
got, hogy mással ne lehetne
mellette foglalkozni. Jut ideje
az olvasásra, tanulásra és pi-
henésre is. Hogy hogyan?
Hát úgy, hogy este és éjjel
már nincs olyan nagy elfog-
laltság. Nemeget aztán ott van-
nak az elvtársak — azok is
segítenek, mert a munkája
mellett arra is van gondja,
hogy utódokat neveljen. Érti
is minden elvtárs a telefon-
szolgálat minden csinját-bín-
ját...

De a beosztott elvtársak nem-
csak a telefonszolgálatot ismer-
rik jól, hanem riasztás esetén
is egész emberek; helyén van
a szívük. A tettek is erről be-
szélnék. Ahol riasztás esetén
a szer mindig az előírt időn
belső hagyja el a szertárt, ott
jó a beosztottak tűzoltószele-
me; tisztában vannak feladatuk
fontosságával.

Hát ilyen egység az V/1 örs
is a sok között. Kicsi, de
mindig számíthatunk rá...

Amerre a szem ellát a baranyai lankákon, a gabonakereszk tizezeiben gyönyörködhetek. Az ideit, rendkívül erős ár bizony nagy mértékben élesztette az aratást, főként edig a behordást és cséplést. Iz az oka, hogy a cséplőgépek s kombájnok jól ismert hangja csak elvétve hallható, s a gabona még a földkeken van. A nyár szeszélyessége azonban nem befolyásolta a tűzoltóság munkáját. Az időjárástól függetlenül — szerte az országban — tűzrendészeti szerveink idejében felkészültek ezévi termésünk tűzvédelmére.

A baranyamegyei tűzrendészeti osztály sem maradt le a nagy munkában. Erről beszégetünk a pécsi tűzrendészeti osztályon Danauf törm. elvtársal.

— Jelenleg — az időszaknak megfelelően — minden erőt a behordás és a cséplés tűzvédelmének biztosítására mozgósítottunk — mondja Danauf törm. elvtárs. Majd arról beszél, hogy mindenekelőtt alaposan felmérték a megye területét. A többi megelőző intézkedés között idejében kijelölték a szérüket és biztosították, hogy a belsőre való behordás is a rendelet értelmében történjék. A tanácselnökök, a tsz-ek elnökei, a gépállomások traktorosai, a cséplési ellenőrök az eligazításokon keresztül megkapták azokat a szempontokat, amelyekkel — a cséplés biztonságának érdekében — valamennyiüknek tisztában kell lenniük. A megyét területekre osztották fel és a területfelelős tűzoltó elvtársak — szabadnapjukon — fáradhatatlanul járják a részükre kijelölt területen a községeket. A területfelelős elvtársakat füzettel látták el. Ebbe írják ellenőrzés során észrevételeiket.

— Igen egészséges kezdeményezés született Mágocs községben — említi meg Danauf elvtárs. — A községi tűzoltóparancsnok elvtárs a községi KTSZ dolgozóiból 12 tagú rohambrigádöt szervezett. Kiképezték őket, úgyhogy a készségi szolgálatnak — adott esetben igen nagy segítséget nyújtanak. Mint mondja, helyesnek találták ezt a kezdeményezést, felkarolták és ma már a megye területének legnagyobb részén megszervezték ezeket a rohambrigádokat.

— A gyakorlati munka mellett nagy gondot fordítunk a propagandamunkára is. A „Dunántúli Napló”-nak rendszeresen küldjük közlés végett az anyagot. A rádió pedig — a falurádió műsorában — három héti foglalkozott adásaiban a

tőlünk kapott propagandaanyaggal. Ezeknél az adásoknál felhasználták az OTE által kapott mikrobarázdas lemezeket is — mondja többek között Danauf elvtárs. Arról is beszámol, hogy a MÁV-nak is adtak kartonra irt tűzrendészeti jelszavakat, amelyeket a vonatok fülkéiben helyeztek el. Az erdőgazdaságról sem feledkeztek meg, azokat is ellátták megfelelő propagandaanyaggal. Minden tőlük telhetőt megtettek az elvtársak, hogy a tűz keletkezésének és pusztításának elejét vegyék és lehetővé tegyék a biztonságos cséplést a megye területén. Az alaposra jellemzők azok a kimutatások is, amelyek segítségével Danauf elvtárs újszólóval pillanatok alatt megmondja, hogy pl. melyik területen ki a felelős, vagy melyik községben melyik gépállomás gépegysége dolgozik és



Elrettentő példa! Egy közös aszár, ahol egymás helyére halárrakták az asztagokat — természetesen távolság nélkül!

még tovább sorolhatnánk ezeket az adatokat. Azt is megtudjuk — de saját szemünkkel is meggyőződünk róla —, hogy a komplex-brigád állandóan járja a megye területét, ellenőrzi a kiadott rendelkezések végrehajtásának helyességét és segítséget nyújt az adódó hiányosságok megszüntetéséhez. Az ellenőrzésről írásbeli jelentést készítenek és észrevételeikről hetenként beszámolnak a megyei tanács VB ülésén.

A Danauf elvtárstól kapott tájékoztatás, az általunk is látott néhány kimutatás és adatok azt mutatták, hogy a baranyamegyei elvtársak jó szervezőmunkát végeztek. Ezekután kíváncsiak lettünk arra, vajjon az elmondottakat hogyan valószínűsítették meg a gyakorlatban; hogyan hajtják végre a kiadott rendelkezéseket, utasításokat a behordás és cséplés gyakorlati munkájában, egyszóval biztosítják-e kellőképpen Baranya megye területén a mezőgazdasági termények tűzvédelmét? Hogy mindezekről meggyőződjunk, meglátogattuk a megye néhány járásának egyes községeit.

Első útunk Kozármislénybe vezetett. Meglátogattuk a kozármislényi gépállomás egyik kombájnját a „Jobb Élet” tsz földjén. Az arató-cséplőgép éppen a tsz egyik 80 holdas búzatabláján dolgozott. A velünk lévő Darnyi törm. elvtárs ellenőrzési munkájában mi is részt vettünk és megállapítottuk, hogy a gép tűzrendészeti szempontból rendben van. A szikrafogó is és a kézioltó készülék is rendben volt, ugyanakkor azonban kiderült, hogy sem a tűzrendészeti határozat, sem az ellenőrzési napló nincsen kéznél, mert — mint a gépvezető elvtárs elmondta —

a belsőre való behordás minden adottsága biztosítva van ház udvara — a falu szélén, a földkekre néz. Körösköreg lomblevelű fák. Egyébként ilyen fák határolják a szomszédos telkeket is. Mint mondja a gabona mennyisége nem haladja meg a 100 kereszté 20 méteres távolságot nem tárt biztosítani az egyik léleképület miatt, de a 8 rres távolság a keményfem melléképületről azt bizonyítja, hogy minden igyekezetükre törekedtek, hogy az elvezés ne találjon hiányosságot. Az asztag mellett ott talált a 300 literes hordót tele víssőt már a cséplésre is előkettek egy kb. 10 hl-es hoz Felhívjuk a gazda figyelmét, hogy egy veder még nem a hordókhöz, s hogy a csépléshez előkészített hordónál 3 ret és 3 szikracsapót kell szelvényben tartani. A felvittás hasznos. A dolgozók értik, hogy a cséplés csak kor biztonságos, ha megfelelő megelőző intézkedést lelki retesen megtesznek. Ha mű belsőre behordó dolgozraszt így ügyel gabonátűzvédelmére, akkor nem baj.

A romonyai határban n tarlón van a gabonakereszk jó része s még csak most lők a behordást. A pécsi á gazdaság felől azonban n cséplőgép jólismert hangja za a szél.

A pécsi állami gaz gabonáját cséplé a kozármislényi gépállomás egyik cs gépje. A szérű helyéne jelölése körültekintő mu vall. A környéken sehohg épület vagy tűzveszélyes mény. Örömmel tapasztal tában az erőgép vezetője i tában van tűzrendészeti dőivel. Kérésünkre azonn adja a tűzrendészeti hatá: és az ellenőrzési naplót. í írások nyomán széjjelmezi megállapítottuk, hogy min gondoskodott. Kb. 14 hl vize van, de ott az előírt nyiségű veder és szikrac: s rendben van a vontat sőt a ponyva is. Az üze vagy 50 méterre van a színhelytől. Örömmünk a korainak bizonyul. Sajno lyen lelkiismeretes munk zeti az erőgép vezetője, bűnös könnyelműséget lál állami gazdaság vonta vezetője részéről. A szállító vontatótraktor akkor húzat a kazal zsákokhoz. A vontatótr nincsen szikrafogó, körö pedig mindenütt szalma egy szikra kellene, má godna az évi termés! Éj lelősségre vonjuk a vá

a váltótársa elvitte magával. Ime, egy komoly hiba, amit még az sem kisebbít, hogy az ügyeletes gépvezető elvtárs értette a kézioltó készülék kezelését.

A gépre kiadott tűzrendészeti határozatnak és ellenőrzési naplónak állandóan a gépnél kell lennie — mondotta Darnyi elvtárs és néhány szóban emlékeztette a gépvezető elvtársat azokra a szempontokra, amelyeket annakidején a traktor- és kombájnvezető elvtársak az eligazításkor kaptak. A hozzá nem értő szemében talán semmiségnek látszik ez az eset, de a mi szempontunkból nem lehet közömbös. Az észrevételeit feljegyeztük, s az őrmester elvtárs azonnal intézkedett.

Pécsudvardon még nem kezdték meg a cséplést. Az egyik dolgozó paraszt udvarán a behordás kellő közepébe csepegtünk. Megállapítottuk, hogy

5 traktorvezetőt és a felelősnémet, amikor meg-
 nve arra leszünk figyel-
 t, hogy az egyik fiatal dol-
 — mindössze három mé-
 a kazaltól — rettenthetet-
 yugalommal elgarettázik a
 c tetején. Közben észre-
 lk azt is, hogy az egyik
 ból a hajtók félig kiitat-
 t oltóvizet. Darnyi elvtárs
 elmeztetés után észrevéte-
 ejegyzí az ellenőrző nap-
 mi pedig a látottak alap-
 dolgozóknak próbáljuk fel-
 i a nagyobb felelősség-
 t. Mielőtt elmennénk, a
 ó vezetője, akivel éppen
 recel előtte beszélünk a

Nagyharsány már a siklósi
 járáshoz tartozik. A villányi
 gépállomás gépegysége Komá-
 romi János dolgozó paraszt ud-
 varán dolgozik. Megállapíthat-
 juk, hogy a falu szélén lévő
 fás és tágas kert lehetőséget ad
 a biztonságos cséplésre. A tűz-
 távolság még nagyobb is az elő-
 írtnál. Azonban az erőgépet és
 környékét felülvizsgálva kide-
 rült, hogy még sincs minden
 rendben. Kevés az oltóvíz, csak
 egy veder és egy szikracsapó
 van, s az is igen „beteg” álla-
 potban. Az erőgép vezetője azt
 mondja, hogy a vontatólánc a
 kovácsnál van. Az üzemanyag
 alig 3 méterre „szúrja a sze-

— Ez csak az őszi árpánál
 van így. Már tavaly is így csináltuk, akkor sem volt baj —
 „nyugat” meg bennünket az
 egyik dolgozóparaszt. Két elek-
 tromos meghajtású cséplőgép
 cséplé az őszi árpát. Mint
 mondják, az előző nap délután-
 ján kezdték meg a munkát. Az
 elektromotorok a cséplőszek-
 rényre vannak építve, az egyi-
 ken burkolat sincs. Az elek-
 tromos kábelek néhol ugyan
 ágason futnak, csak éppen az
 asztalok között nem, hanem
 úgy a földön. Sőt az egyik át-
 vezetéskor jó mélyen behúzó-
 ták az asztal sarkába. Elektro-
 mos tüzek oltására alkalmas
 oltókészülék nincsen. Készen-
 léti oltóvíz sehol, csupán egy
 kazalfecskendőt találunk, de az
 is csak félig van vízzel.



Vétkes könnyelműség! Az
 elektromotort sem szigetelés-
 sel, sem burkolattal nem lát-
 ták el — bármely pillanatban
 tüzet okozhat!



A csépléshez biztosított oltóvizet tartásra akarták fel-
 málni... Az erőgép kezelője szerencsére észrevette és
 megakadályozta

lógo miatt, éppen indít-
 mahalom közepében gyu-
 próbálja meggyújtani az
 egítő masszát. Szerencsé-
 vagyunk. Amikor kér-
 vonjuk a vontatóvezetőt,
 s kérdéssel válaszolt: —
 mi lenne, ha benzínám-
 melegítésem? ... Meg-
 uk neki, hogy mi törté-
 al, aki így veszélyeztetné
 vagyonát!...

entlőrinci tan gazdaságtól
 vehet valamennyi cséplő-
 ság vezetője, de a cséplés.
 Az épületektől kb. 100
 e folyik a cséplés.

írás szerint minden rendben
 az oltóvíz, a vedrek, a
 sapók, a vontatólánc, a
 a, a dohányzást és nyilt-
 használatát tiltó táblák
 elyűk. A traktorvezető
 sal beszélgetünk, és meg-
 juk, hogy ő is tisztában
 feladatával. A gép tűz-
 zeti határozata és a hi-
 sti ellenőrzési napló is
 előkerült. Megnézzük az
 zési naplót. Csak a hite-
 találjuk benne, egyéb-
 res. Ez pedig azt jelenti,
 a pécsi alosztály itt még
 llenőrizte a cséplést, pe-
 t még csak nem is az
 napon kezdték. Pedig
 em is olyan sok helyen
 nek a pécsi járásban!

met” az erőgép mellett, pedig
 a traktor vezetőjének rendelkezé-
 zésére állt volna, hogy megfelelő tá-
 volságra vitesse. Mindezen felül
 még az is kiderül, hogy sem
 határozat, sem ellenőrző napló
 nincs a gépnél. Sőt az is hama-
 rosan kitérünk, hogy a traktor
 vezetőjének fogalma sincs tűz-
 rendészeti teendőiről, pedig vég-
 eredményben ő a tűzrendészeti
 felelős a cséplésnél. Ezek a súly-
 os hiányosságok arra valla-
 nak, hogy a villányi gépállomá-
 s még mindig nem okult.
 Pedig úgy tudjuk, hogy — ha-
 sonló, mondhatjuk bűnös ha-
 nyagság miatt — már három
 ízben bírságotlák meg a gép-
 állomás illetékes vezetőjét, s a
 traktorosok két ízben kaptak el-
 igazítást a tűzrendészeti ható-
 ság részéről. A látottak azt mu-
 tatják, hogy hiba van a villá-
 nyi gépállomáson és azt kell
 hinnünk, hogy az ottani gép-
 állomás vezetője „nincsen tisztá-
 ban” felelőssége súlyával.

A szigetvári közös szerű lát-
 tán valósággal „meghül ben-
 nünk a vér”, pedig még csak
 az országról nézzük. Az asz-
 tagok úgyszólván „ömlesztett
 állapotban” vannak: tűztávolság
 sehol. A két asztagsor lehet
 vagy 150 méter hosszú, de az
 egyes asztalok között jóformán
 alig tudunk keresztülmenni.

— A tanács megígérte, hogy
 — csak kezdjek hozzá —
 majd hozzák a vizet. Ellenveté-
 semre ugyanezt az utasítást
 adta Megyeri Tibor, a szigetvári
 gépállomás főgépeje is —
 mondja az egyik gépész elvtárs.
 Mindezek után szinte „termé-
 szetes”, hogy sem határozat,
 sem ellenőrzési napló nincsen a
 gépnél. Szerűfelelős sincs és a
 szerűt senki sem őrzi éjjel.
 Észrevételünket közöljük az al-
 osztályparancsnok elvtárral is.
 Kiderül, hogy az erőgépek ha-
 tározatát még július elsején ki-
 adták a gépállomásnak, megtu-
 djuk, hogy tavaly hasonló eset
 volt a másik szerűn. Mint mon-
 dotta, ő közölte mindezeket a
 tanács elnökevel, de az csak
 ígéreti, hogy majd együtt ki-
 mennek és megvizsgálják a kér-
 dését. Úgy látszik, a tanács és a
 gépállomás vezetői szintén nem
 érzik a felelősséget a sziget-
 vári dolgozó parasztok kenyere-
 ért. Pedig a súlyos hiányos-
 ságokat és a felelősséget még
 az sem nyhiti, hogy a szerűtől
 50 méterre egy tó van, és hogy
 „tavaly is így csinálták, és nem
 volt baj”. Mit gondolnak ezek
 az elvtársak, vajjon miért adta
 ki a belügyminiszter elvtárs a
 mezőgazdasági termények tűz-
 védelméről szóló rendeletet?

Nem jártuk be a megyét,
 csak néhány községben és já-
 rásban voltunk. A látottak meg-

győzték bennünket a Danauf
 elvtárs által elmondottak helyt-
 állóságáról. De arról is meg-
 győződünk, hogy ennek ellené-
 re egyes helyeken súlyos hiá-
 nyosságok vannak, és nem min-
 denki érez felelősséget munká-
 jáért. De meggyőződünk arról
 is, hogy hiábavaló a jó szer-
 vező munka, ha ellenőrzéseink
 nem fedik fel a hibákat, és ha
 a végrehajtás semmibeveszi a
 fennálló rendeleteket. Már ki-
 nőttünk a szökések világából!
 Nem bízhatjuk magunkat a vé-
 letlenre! Ha azt akarjuk, hogy
 jó eredménnyel végezzük mun-
 kánkat, legyünk következetesek
 mezőgazdasági terményeink tűz-
 védelmében. Követeljük meg
 minden esetben a kiadott ren-
 delkezések maradéktalan végre-
 hajtását, és keményen sújtunk
 le azokra, akik a törvényerejű
 rendeleteket semmibeveve, ha-
 nyagul végzik a végrehajtás
 munkáját! Ne feledjük, hogy a
 biztonságos cséplés nem üres
 szó! Az előírt tűztávolságok
 minden métere, minden liter
 oltóvíz, minden egyes veder,
 szikracsapó s a kiadott tűzren-
 dészeti határozat minden egyes
 pontja és azok végrehajtásának
 ellenőrzése az egész évi munka
 eredményének védelmét jelenti!

Egy szerű, ahol a tűzrendészeti előírások szerint tárolják
 az erőgép üzemanyagát — itt nem történhet meglepetés



SPRINKLER-RENDSZEREK és működésük ellenőrzése

évtizedek során — a tűzoltóság bevonásával — azok a nemzetközi sprinkler-előírások, melyek a tervezésre, építésre és ellenőrzésre vonatkozóan a berendezésnek minden részletére kiterjednek. Később minden államban kialakultak a sprinkler-előírások. Ezek egymástól csak lényegtelen különbségekben térnek el. Főképpen ezeknek az előírásoknak köszönhető a mai berendezések műszaki tökéletessége.

Gyártmány szerint háromféle sprinkler-berendezést ismerünk: a Globe (amerikai), a Mather és Platt- (angol) és a Walter- (német) féle típusokat. E típusok egymástól csak a főszelvények (állomás-főszelvények), a gyorsnyitók műszaki megoldásában és a rózsa nyitási módjában különböznek, de egyébként a fent tárgyalt elveket meg-egyeznek.

Rendszerüket tekintve megkülönböztetünk:

- félsprinkler-berendezéseket;
- nedvescsövű berendezéseket (fagymentes objektumoknál);
- szárazcsövű berendezéseket (fagyveszélyes objektumoknál);
- kombinált berendezéseket.

A félsprinkler- és kombinált berendezések részletes ismertetésére nem térünk ki, mivel ezeket hazánkban nem használják. Csupán megemlíjük, hogy a félsprinkler-berendezést az elosztó csőhálózat kivezetett — visszacsapó szeleppel ellátott — leágazásán a berendezéshez nem tartozó szivattyúval (pl. tűzoltó kismotorfecskendővel stb.) is lehet táplálni. A kombinált berendezés lényege pedig a nedvescsövű és szárazcsövű főszelvények olyan kombinációja, mely lehetővé teszi a fagymentes tavaszi, nyári és őszi hónapokban a gyorsabban működő nedvescsövű rendszer használatát.

Nedvescsövű sprinkler-berendezések

Említettük, hogy olyan objektumoknál, melyeknél a fagyveszély ki van zárva, elsősorban nedvescsövű berendezéseket építenek, s ezeknél az elosztó csőhálózat állandóan víznyomás alatt áll. Így elérhető, hogy egy rózsanak a tűz okozta kioldása esetében a tűzfészek azonnal el legyen árasztva vízzel. A főnyomócsövet a kimeríthető, ú. n. első víz, a magastartály víz van tárolva. Ha ez a magastartály egyéb igényt is kielégít, akkor külön főnyomócsövet kell beépíteni a sprinkler részére, és az üzemi főnyomócsövet olyan szinten kell csatlakoztatni, hogy a zuhanyozó berendezés céljára az első víz állandóan biztosítva legyen. Első víz gyanánt

használható még bizonyos vizszolgáltató adottságok mellett a közületi vízvezeték vagy a légnemű tartály is. Biztonsági célokból második, úgynevezett kimeríthető vízforrást is biztosítani kell.

Ez általában egy vízszivattyú, mely taktól, tóból, kútból, vagy földalatti forrásból szállítja a vizet. A szivattyú elektromos, robbanómotoros és szivattyús lehet. Teljesítménye a ró számától, nyomása pedig a csőűrlő tényezőktől és a legmagasabban elhelyezett rózsa és a szivattyú közötti függőleges távolságtól függ. Kivételes esetekben második vízforrásként feltétlenül megengedhető közüzemi vízvezeték is megfelel.

A kétféle vízforrást a főnyomócső össze a tulajdonképpeni sprinkler-berendezéssel. A főnyomócsőben vannak beiktatva a zárótolattyú és a visszacsapó szelepek. Az állomás-főszelvény rendeltetése: tűz esetén riasztójelzést leadni, megfigyelő jelzést nyújtani a vízforrásról és a hálózat, valamint a főnyomócső között összeköttetést önműködően létesíteni. Állomás-főszelvényt legfeljebb 1500 db rózsa táplálhat. Több rózsa esetén a főnyomócsőről táplált szükség szerinti állomás-főszelvényt kell beiktatni. Ilyen esetekben találkozhatunk az ú. n. késleltető kéziképekkel, melyek rendeltetése, hogy ha vízjelzések leadását megakadályozza.

Az állomás-főszelvényből indul ki az elosztó csőhálózat, melynek tartozéka a tápcső, ebből ágazódnak le a tápcsők és ez utóbbiakból a szárnyvezetétek. Szárnyvezetétekbe vannak becsavarva a hatásra önműködően nyíló rózsa. A rózsa nyitása általában 65—72°-on kezdődik be (normálisnál melegebb helyeken megfelelően magasabb hőfok). Egy rózsa a helyiség tűzveszélyességétől függően 6,5—9 m² alapterületet véd.

Szárazcsövű sprinkler-berendezés

Fagyveszélyes munkahelyek, raktárak stb. tűzvédelmére szolgál. Elvi kimeríthető azonos a nedvescsövű berendezésével, azonban az elosztó csővezetékben víz, hanem sűrített levegő van. A vízforrások is azonosak, csak az állomás-főszelvények kivétel más.

A szárazcsövű állomás-főszelvényben a főnyomócső és az elosztó csőhálózat közé beiktatott szeleptányér akadályozza meg a beáramlást a csőhálózatba. Az első szelepnitő hatására a csővezetékben sűrített levegő nyomása ellensúlyozza a szelepet csak a levegő nyomásának van, mely sprinkler-rózsa kioldására folyó bekövetkezett bizonyos nyomáshatár elérésekor süllyedésétől nyílik. Az üzemi levegőnyomás a jelenleg beépített szelepek

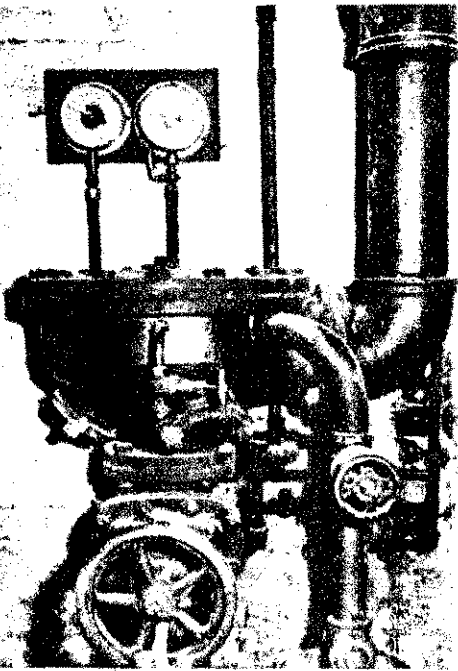

Szabvány előírásainak megfelelően ellátott állomás főszelvény

Tűzveszélyes üzemekben, raktárakban keletkezett zárt tüzek jelzésének és elfojtásának elismertén még ma is a legmegbízhatóbb készülékei a helyhez kötött sprinkler- (önműködő zuhanyozó) berendezések. Lényegük: a védett helyiségek földeme alatt bizonyos szabályok szerint épített vízvezetési csőhálózat, mely sűrűn elhelyezett, hőhatásra önműködően nyíló zuhanyozórózsákkal van felszerelve. A csőhálózat fagymentes helyiségekben állandóan víznyomás alatt áll. Fagy ellen nem védett helyiségekben pedig sűrített levegővel van feltöltve. Egy rózsanak tűz okozta nyílása esetén egy különleges főszelvény önműködően összeköttetést létesít a berendezés csőhálózata és az állandóan víznyomás alatt lévő vízvezetési cső között. A berendezések tartozékát képezik a vízforrások, a riasztó készülékek és olyan szerelvények, melyek a sprinkler kifogástalan állapotának ellenőrzését teszik lehetővé.

A berendezések kialakulása

Az első megbízható sprinkler-berendezések Európában a múlt század 80-as éveiben épültek. Tökéletesítésüknél fontos szerepet játszott a biztosító társaságoknak. A kapitalista vállalkozások ugyanis felismerték a sprinkler-berendezésekben a tűzbiztosítással vállalt nagymértvű kockázatok csökkentési lehetőségeit (megbízhatóság, kis tűz- és vízkár), s lényeges biztosítási díjkedvezményeket nyújtottak ilyen berendezésekkel védett objektumok után. Egyidejűleg azonban a műszaki kivitelre nézve bizonyos kikötéseket tettek. Ezekből a műszaki előírásokból alakultak ki

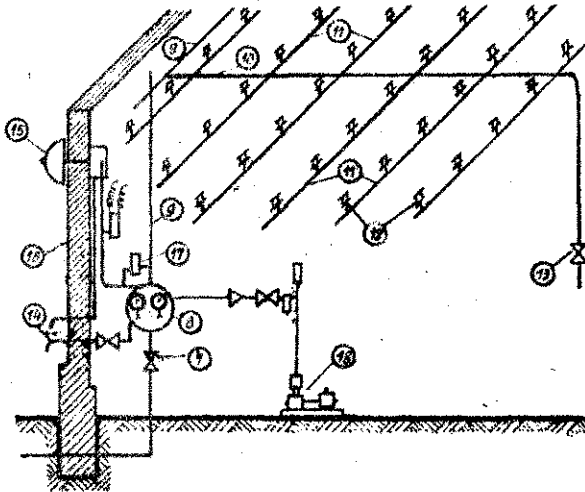
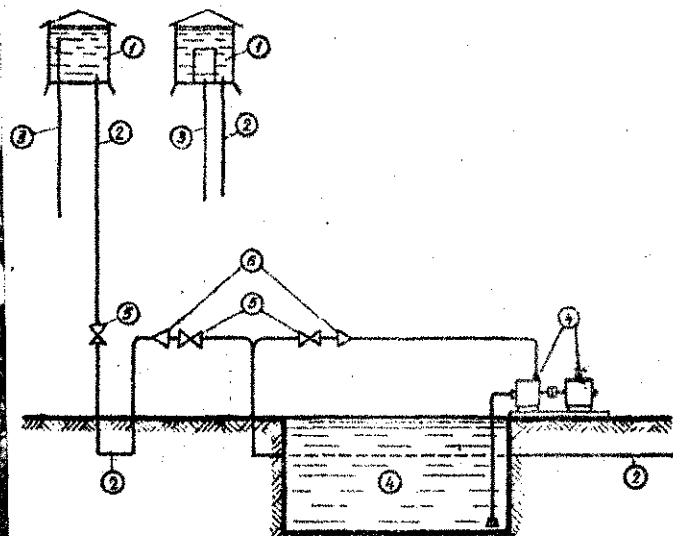

Szárazcsövű sprinkler-berendezés elvi rajza: 1. Magastartály, 2. sprinkler főnyomócső — 3. első víznyomócső — 4. vízszivattyú és denze — 5. vízoltattyú — 6. visszacsapó-szelep — 7. főtolattyú — 8. szárazcsövű főszelvény — 9. főelosztó cső — 10. elosztócső — 11. szárnyvezetékek — 12. sprinkler-rózsa — 13. légtelenítő-szelep — 14. víznyomócső — 15. riasztó gong — 16. villamos árammérő — 17. árammérő — 18. légtelenítő — 19. rózsa

szabványtervezés

a helyhez kötött szénsavval oltó berendezés (MNOSz 9783 sz.)

Jelen híradónkban „A helyhez kötött szénsavval oltó berendezés” című MNOSz 9783 sz. szabványt ismertetjük. Ez a szabvány először is azaz foglalkozik, hogy hol kerülhet felhasználásra a helyhez kötött szénsavval oltó berendezés.

A szénsav mint tűzoltóanyag

Tudjuk, hogy a szénsav a villamos áramot semmiféle halmazállapotában (folyadék, hó, kő, gáz) nem vezeti, ezért még feszültség alatt álló villamos berendezésekben keletkezett tűz oltására is eredményesen használható. A szénsav mint tűzoltóanyag alkalmas még folyadék, gáz, por és szilárd anyag tüznének oltására is. A szénsavoltó berendezéssel lehet egyes üzemi berendezéseket is védeni (pl. villamos generátort, motort és transzformátort, edző, lakkozó és szárító berendezést, zsír, olaj-hevítő berendezést, gyúlékony anyagtarókat stb.), de lehet az ily berendezéseket magában foglaló teret (helyiségeket) is védeni (pl. villamos áramot termelő, elosztó, kapcsoló és transzformáló teret, földelőgőz és kikészítő, tároló termeket stb.). A szénsavoltó berendezés különösen alkalmas feszültség alatti villamos berendezések, transzformátorok és generátorok tűzvédelmére.

Előnyösen védhető szénsavoltó berendezéssel az olyan zárttéri villamosberendezés, amelynek lég-hűtése (szellőzése) a szénsavoltás megindításakor önműködően záródik. Szénsavoltó berendezés alkalmazható még, ha a transzformátor külső hűtőberendezéssel van ellátva, és ennek megfelelően a transzformátor tere teljesen zárt. De védhető az olyan transzformátorberendezés is, amely

előli nyitott kamrában van elhelyezve. Szénsavoltó berendezéssel ellátandó transzformátorhelyiségeket építéstechnileg is a tűzvédelem szempontjainak szem előtt tartásával kell kivitelezni (fokozottan tűzbiztos falazat az MNOSz 585 sz. szerint, megfelelően méretezett olajlevezető akna kivacsizárral, aknába torkoló alsó szellőzőnyílás, magasított, kivethető, olajterelő az ajtóhoz, ablakok, ajtók, szellőzőnyílások zárhatóság stb.).

Igen jól védhető szénsavoltó berendezéssel a villamos generátorok is. A szénsavoltó berendezés alkalmazása különösen körülgúttós generátoroknál indokolt. Ily generátorok hűtőtere teljesen zárt, tehát védelmi üzemű. E berendezések tervezésénél figyelemmel kell lenni a generátor leállása alatti utánpótlási szénsavmennyiségre is. A generátorok szénsavoltó berendezését önműködő indító berendezéssel is lehet látni. A berendezésnek minden esetben rendelkeznie kell kézi távindítással.

Az MNOSz 9783 sz. szabvány kötelezően nem írja elő sehol a szénsavoltó berendezés alkalmazását, erre vonatkozólag más szabványok fogják intézkedni, azonban a tűzvédelmi hatóság ott, ahol szükségesnek látja, és a fentiek alapján alkalmazása lehetséges, határozatában kötelezően írhatja elő ilyen berendezés létesítését. Bár több cikk foglalkozott eddig a szénsavoltással mégis szükségesnek látjuk részletesen ismertetni a szabványnak a szénsav tulajdonságaira vonatkozó részét.

Szénsavgáz

A szénsav (széndioxid) vegyjele CO₂, molekulásúlya 44,010, szintelen, gyengén saványú szagt és ízű

gáz. A széndioxid nem ég, nem táplálja az éghető anyagok (szén és vegyületei) égését. Széndioxid-atmoszférában csak olyan anyagok égnek el, amelyeknek nagyobb az affinitása (vonzódása) az oxigénhez, mint a szénhez. (pl. a fém-magnézium 600°C-on CO₂ gázban is meggyullad és elég). A szénsavgáz faj-súlya 0°C-on és 760 Hg mm nyomáson 1,9768 kg/m³. A szénsav gáz ebben az állapotban a levegőnél 1,52-szer nehezebb. A szénsav kritikus nyomása 73 atm (kritikus hőmérsékleten való cseppfolyósításhoz szükséges nyomás a kritikus nyomás). Kritikus hőfoka 31,35°C (kritikus hőfok az a legmagasabb hőmérséklet amelyen a gáz még cseppfolyósítható). A kritikus hőfok felett a szénsav bármely nyomáson csak gáz-halmazállapotú lehet.

Cseppfolyós szénsav

A szénsavgáz 0°C hőmérsékleten 36 atm. túlnyománál cseppfolyósodik. A folyékony szénsav térfogata 0°C-nál 1,1 liter/kg. Ennek megfelelően faj-súlya a hőfoknál 0,91 kg/liter. A folyékony szénsav térfogata a hőfok emelkedésével növekedik. A cseppfolyós szénsav vízzel gyakran szennyezett, de a vizet alig oldja. A víz oldhatósága a cseppfolyós szénsavban szobahőmérsékleten 0,1 súlyszázalék. A vízzel szennyezett szénsav az expandálásnál (expandálás a gáznyomásnak csökkentése oly módon, hogy azt nagyobb ürtartalmú térbe bocsátják, ami által annak nyomása lecsökken), fagyásra hajlamos. 1 kg cseppfolyós szénsav megfelel 509 liter, 1 liter 0°C hőmérsékletű cseppfolyós

szénsav pedig megfelel a 462 l telített szénsavgáznak 0°C-on 760 mm higanyoszlopnománál gázipalackban a szénsav a kritikus hőfokig rendszerint cseppfolyós gázállapotban tárolt. A szénsav kritikus hőfoka felett a palack csak gázállapotú szénsav van. Hirtelen fellépő nyomás a palack birtoklását ne veszélyeztesse, hatékony előírások 1 kg szénsavoltóterére alább 1,34 liter gázipalack-terfogat irnak elő.

Szénsavhó (kő)

Szilárd halmazállapotú szén. Ha cseppfolyós szénsavat normál hőfokon és nyomáson expandálunk, akkor az hőelvonás folytán a szénsavhóvá szilárdul. Szénsavhó hőfoka - 78,5°C. A szavhó a környezeti hőfokon nem olvadás nélkül gázhalmazállapotú megát. A szénsavhó a szénsav és a szénsavgáz keveréke.

A szénsav élettani hatása

A szénsavgáz belélegzése 3 l/alkalikus töménységig általában nem káros hatású. Ily töménység azonban már a légzés szaporát váltja (a légzés idegközpontokra gerítőleg hat) 8-10 százalékos mennyiség azonban már gyors esztelenséget és halált okoz. 20 százalék töménységű szénsav azonban halált okoz. A szénsav jelenlétét ezért megfelelő szagosteszt ajánlatos feltűnővé tenni. A szagosteszt olyan legyen, hogy a szénsav kiáramlásakor a szénsav együtt maradjon. A szénsavgázt telt helyiségben a behatolás oxigénes légzőkészülékkel történjen. (folytatjuk)

ÚJÍTÁSI HIRADO Csepel motorkerékpárok javítása

A tűzvédelmi hatósági jogkör és az ellenőrzési feladatok jobb ellátása érdekében a tűzoltóság az elmúlt évek során számos Csepel motorkerékpárral gazdagodott. A motorkerékpároknál előforduló meghibásodások kiküszöbölése során is ért el eredményeket a tűzoltóság újító mozgalma. A budapesti osztályparancsnokság állományába tartozó Győrökös István t.ő. őrn. elvtárs alábbi újítással segítette elő a Csepel motorkerékpároknál előforduló meghibásodások kijavítását.

A 250 cm³-es Csepel motorkerékpárok berúgó félfogaskerék ütközőjénél előfordul, hogy kilazul és megfelelő visszahelyezése nem lehetséges. Ennek kijavítására a kilazult ütközőt ki kell szerezni és egy hasonló újat kell helyettesíteni azaz a különbséggel, hogy a hátsó részén, ahol a peremezés van, 18 mm hosszú csapot kell hagyni. Erre 3/8 collos menetet kell vágni (1. ábra). Az új ütköző behelyezése után kívülről a csap menetes részére alátétet kell helyezni és az ütközőt anyja segítségével rögzíteni. Természetesen az új ütközőre a régi ütközőről át kell rakni a PVC-csővet, és azt az alátéttel és saszeeggel kell biztosítani. Ezzel a javítással elérjük, hogy a csap nem fog kilazulni és az olaj sem fog kifolyani.

A 125 cm³-es Csepel kismotorkerékpárok lámpakapcsolójának nyomórúgója el szokott törni. Ilyenkor a kapcsoló jobb-ra-balra leng, ahol a lámpa gyullad ki, hol rövidre zárja a motor gyújtását. Győrökös István t.ő. őrn. elvtárs újítása szerint a rugót eltávolítva 3 mm hosszú gumicsővel lehet helyettesíteni. Erre a célra 6 mm külső átmérőjű és 1 mm falvastagságú gumicső felel meg, amit a kapcsoló tengelyére kell húzni. A gumicső fölött egyszerű alátétet és saszeget kell rakni, amely a lámpakapcsolót biztosítja a szévezés ellen. Ezzel a javítási móddal az eltört rugójú lámpakapcsolók könnyen és gyorsan javíthatók. Mivel a kapcsoló az izmótól távol van, a gumi nem szárad ki, tehát sokáig eltar.

A motorkerékpároknál használt bowden-vezetékek külső huzalja meggyűrűre a leggyorsabban. Ezt rendszerint az okozza, hogy a külső bowdenszigetelő anyaga lekopik, amitől a bowden spiráljai egymásra torlódnak. Ettől a bowden belső huzalja megmozdul és rendszerint el is szakad. A bowden spiráljainak egymásra torlódsát könnyen ki lehet javítani, ha 1 mm vastag lemezből 30 mm hosszú és 17 mm széles darabot kidvágunk. Az így kivágott lemezt 5,5 mm átmérőjű drótra ráhajlítjuk, majd kissé kinyitva leverszük. Az így keletkezett 30 mm hosszú és kissé nyitott csövecskét a külső bowden meghibásodott részére kell rátenni és kombinált fogóval összenyomni, hogy a lemez zárt csövet képezzen. Ez a kis csövecské a bowden spirálját helyre nyomja, s a belső huzal mozgását ismét biztosítja. Ez a javítási mód olcsó és egyszerű, s a bowden hibája miatt nem kell újat venni.

A bowden-vezetékek belső huzaljának végére forrasztott szem gyakran leszakad. A hiba gyorsan megjavítható 1 db bowden-vég ideiglenes gyorsjavítóval. Ez 15 mm hosszú és 7 mm átmérőjű vas- vagy rézdarabból készíthető. A kis fémhenger hosszának egyharmadánál a hengert 3 mm-es fűrővel át kell fúrni, majd a fémhenger masszabb lévő végéről a lyukba 4 mm-es menetet vágni. Az ebbe becsavart csavarral a bowden-véget le lehet szorítani.

Célszerű, ha minden motorkerékpáros magával a szerzőmunkájában egy ilyen kitelt bowden-vég ideiglenes gyorsjavító (2. ábra). Erre a célra rozsa villanykapcsolók más elektronos szerelvények érintkezői (dicsiatalkozói) is felhasználhatók.

A motorkerékpárok gumitümlőinek szelephéna puha gumi esetén történő tékezésénél néha kiszakad. Ilyenkor a szelepházat nem lehet visszahelyezni. A kiszakadt szelepház visszahelyezését Győrökös őrn. elvtárs alábbi újítása szerint könnyen elvégezhetjük. 1 mm vastag lemezből vagy alátétből 18-20 mm átmérőjű és közepén 9 mm-es lyukú karikát kell készíteni. Ebből 2 db szükséges. Mind karika egyik oldalára esztergpadon tömhornyokat kell leszurni. Az egyik karikát honyokkal feltele a szelepház régi talpa fölé helyezni és kevés forrasztófémmel gázlított ráforrasztani. Az így javított szelepház a tümlőbe vissza kell helyezni. Ekkor a másik karikát honyjaival lefelé kell a szelepházra helyezni és anyával leszorítani. Ezzel a javítással a tümlő újra használható.

Reméljük, hogy olvasóink is eredményesen és örömmel fogják a gyakorlatban alkalmazni Győrökös István t.ő. őrn. elvtárs újítását.

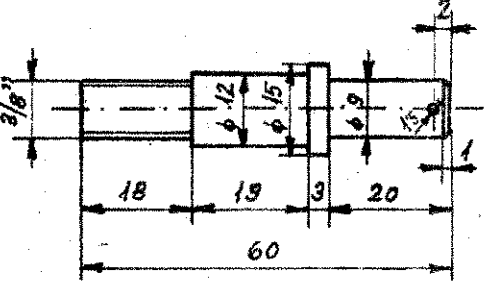

250-es motorkerékpárok berúgó félfogaskerék ütközőjének javítása

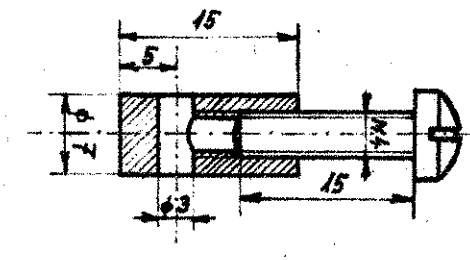

Bowden-vezetékek belső huzalvégének javítása

Nővér eredményesebb a porlasztott vízzel való oltás?

zettel való oltás lényege az, hogy a víz hatására elpárolog és melegelvonás az égő anyagot a gyulladási hőfok alá keletkezett gőz a levegőt elszorítja a szikérrel. A hőelvonás mértéke annál nagyobb, minél nagyobb felületen érintkezik a tűzzel. A levegő kiszorítása főleg zárt érvényesül.

Imondottak szerint tehát a porlasztott víz való oltás eredményesebb és haladot-
int a kötött vízsugárral végzett oltás. A vízsugárral való oltásra ma már a leg-
setben ráállik az a hasonlat: olyan, valaki verébre sörét helyett golyóval olt.

eporlasztásával a víz felülete olyan mér-
még, hogy a hűtés mértéke több-
a közönséges sugárral való vizoltás-
gy tömegben, gömbalakban lévő egy
z felülete 0,05 m². Ha az egy liter vizet
es szemcsékre porlasztjuk, a felület
esz. Ha a cseppek 0,1 mm nagyságúak
a felület 80 m² lesz. Tehát a víz
ásával a felület rohamosan nő. Az így
elt felület hatásosabban vonja el a
t, eredményesebben olt. Ebben rejlik
asztott vízzel való oltás egyik lényege-
et azonban nem porlaszthatjuk a vég-
ig, mert a nagyon finoman eporlaszt-
nemigen juttatható a tűz fészékébe, és
el keletkezett meleg felhajtó ereje oi-
edmény nélkül elcsorjaja a vízpermetet.

akorlat szerint a porlasztás 0,8 mm-es
ben a legalkalmasabb. Az ilyen szem-
ságra eporlasztott víz még igen mesz-
a közönséges nagyságtól, éppen ezért
k porlasztott viznek és nem vízkö-
z utóbbi meghatározás nem fedné a
ot.

porlasztott víz különösen előnyösen hasz-
zárt tűzeknél. Itt ugyanis a viznek
k az oltóhatása érvényesül, hanem egy-
keletkezett gőz is olt azzal, hogy a
kiszorítja a helyiségből, s ott túnyo-
kozva, megakadályozza a friss levegő
lását. Egy liter vízből ugyanis 1,7 m³
elkezik. Ezt a tényt is számításba vez-
porlasztott vízzel való oltásnál. Biz-
unk kell a túlnyomás levezetését, mert
ént a helyiség csak légzőkészülékkel
s az ott tartózkodásra.

porlasztott vízzel való oltás tárgyilagosa-
éséhez ismerjük meg ennek az oltási
módszernek az előnyeit és hátrányait.

előnyök:

porlasztásnál megnövelhetjük a víz
t, s ezzel megokozorozzuk az oltó-
erőt.

finoman eporlasztott víz az égő felü-
rintkezeve, gőzzé változik, amely — kü-
zárt helyiségben — elszigeteli a tűz

sugárreakció ereje kisebb, tehát a su-
tó munkája lényegesen könnyebb.

en fontos, hogy a porlasztott vízsugar
stromos áramot nem vezet, tehát elek-
tűzek és feszültség alatt álló elektro-
rendezések közelében lévő tűzre is k
k vele; eddig 110 000 V-ig végeztek ki-
ket, amelyek igazolták a fenti megállá-
sok helyességét.

előnyök:

en rövid sugártávolság (8—10 m).

zékény a meleg felhajtó erejével szem-
ért főleg zárt tűzek oltására alkalmas.
zó, parázsló testek mélyébe nem hatol
cs mélységi hatása), ezért a tűz lecsa-
t a még parázsló részeket kézi oltóval
el.

porlasztás mértéke a sugárcső kialakítá-
s a nyomástól függ. A rendelkezésünk-
sugárcsővek kisnyomásúak, 6—8 atmo-
s nyomásnál működnek eredményesen.

Kísérleteznek azonban magasnyomású sugár-
csővekkel, ezeknél a nyomás 12—14 atmoszféra.

Példaképpen ismertetjük egy tűzkísérlés
eredményét. Ebből kitűnik, hogy a nyomás
növelése az oltási időt és ugyanakkor a víz-
mennyiséget is lényegesen lecsökkenté.

8 atm. nyomásnál az oltási idő 19 mp; a fel-
használt víz 53 liter.

38 atm. nyomásnál az oltási idő 5 mp; a fel-
használt víz: 26 liter.

Az eddig vázoltak indokolják, hogy a por-
lasztott vízzel való oltással behatóan foglal-
kozunk, mert a vízzel való oltásnak ez igen
fontos fejlődési iránya.

Befejezésül még annyit, hogy a porlasztott
vízzel való oltás gondolatát 1877-ben vetették
fel először. 70 esztendő alatt valósult meg,
hogy a gyakorlatban ez a nagyjelentőségű
módszer bevezetődjön.

A porlasztott vízzel való oltás vizsgálata
igen sürgős, mert az eredményesebb oltás és



Kísérlés a vízpórlasztó sugárral való oltással.

a vízkár megszüntetése csak ennek az elvnek
alkalmazásával látszik elérhetőnek.

Pártunk III. kongresszusa nagy távlatokra
megszabta a magyar nép sorsolévő feladatait.
A társadalom ügy szolgálatára a dolgozók boldogabb
jövőnkért folytatott harcát, ha minden
lehetőt előkövet azért, hogy a tűz minél keve-
sebb kárt okozzon a termelésben s ezen ke-
resztül a népgazdaságban.

Tarján Bezárd
fő. alezredes

MI A MEGOLDÁS?

Tűzoltás Újfalun

Újfalun község tűzoltófel-
szerelése: 1 db. mezdony-
fecskendő és 1 db. kocsi-
fecskendő. A mezdony-
fecskendő 100 m. a kocsi-
fecskendő 80 m. nyomó-
távolságú. Mindkettő fecskendő-
n 4—4 szivótorony van
elhelyezve. A felszerelések
használatos állapotban
vannak. A szertárban van
még 11 db. 100 m. hosszú
használatos tárnó, továbbá
6 db. lapoca, 4 db. vízson-
vodor, 2 db. szertámpipa. A
szertár mellett felszerelve
1 db. 500 literes lájt van
elhelyezve. Az önkéntes
tűoltóság 24 tagból áll. A
parancsnok büszke munkájá-
nak eredményeként a mult-
szi megrit versenyen elő-
s helyezést ért el.

A község minden házá-
ban van két mély-
sége változóan 6—8 m. Víz-
hozamuk a tavaszi hóna-
pokban percenként 200 l.
Az újabban Nagy István
házából 150 m. távolságra
érkezi két van 400 l.p. víz-
hozammal. A kertek alján,
a tűzter 200 m. távolságra
500 m² alapterületen 1/2—1
m. mély kútból víz van.

A községben március
20-án délután 14 órakor
Nagy István egyéni gazdál-
kodó vállalkozás padlásán
keletkezett a tüzeség. A
tüzeség eredetét vizsgálóság
parancsnoka két társával a
közel községében tanács-
kozott a tüzeség javításáról,
és úgy döntött, hogy a tüzeség
azonnal a helyszínen fu-

tottak. Amikor megerke-
tek a lángok már az istálló
szénalehányóján és a ku-
koricagöré felől szállóan
nyíláson csapnak ki. De
égett már a kukoricagöré
istállófelől része is. Az is-
tálló cserépfedésű. A faga-
rendés fűdém még nem ép.
A kamrától nincs tűzfalal-
elválasztva. A parancsnok
megjelenése után öt perc-
cel megerkezett egy mez-
donyfecskendő 7 tűzoltóval,
majd négy perc múlva 1
kocsi-fecskendő 2 tűzoltóval.
Az állami tűoltóság egy
tehergépjárműre szerelt 2
db. 1 m² víz tartánnyal

és 2 db. 400 l.p.-es kisparanc-
sokkal, 3 tűzoltóval.
további öt perc alatt meg-
szűnt meg. A tűz keletkezé-
sének száraz idő, a szél
észak felől van.

KÉRDÉSEK

1. Mint parancsnok, mit
tenne a tüzeség megállításá-
ra, ha a községben nem
vannak?

2. Milyen támadást ve-
nénk az a tüzeség meg-
állításához, ha a községben
nincs tűoltóság?

3. Mi a parancsnok fel-
adata a tűz eloltásában?

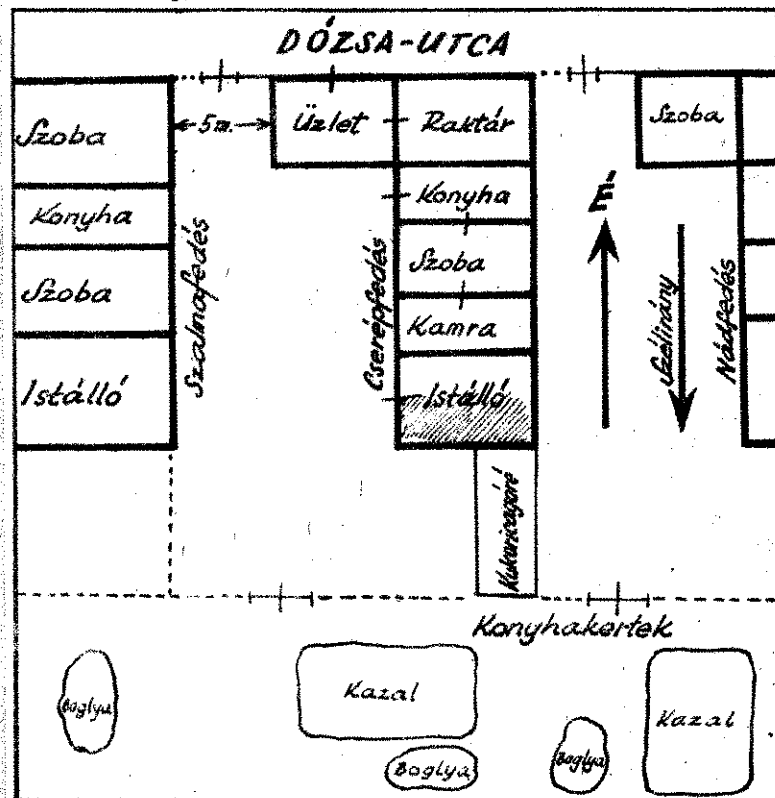

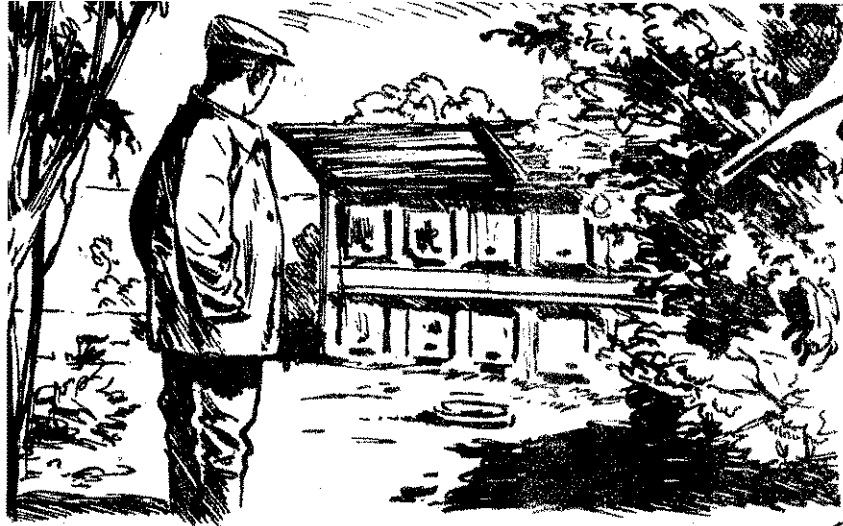

Móra Ferenc:

Hetvenöt évvel ezelőtt, 1879 július 19-én született Móra Ferenc, a magyar prózairodalom kiemelkedő mestere. Mint szegény szűcsmester gyermeke — korán megismerkedett a kisemberek nyomorával, mindennapi gondjaival.

Kemény munkában teletelt ifjúkora, nehezen, gondokkal küzdve végezte el középiskoláját és az egyetemet. Rövid tanároskodás után újságírói pályára lépett, s a „Szegedi Napló” munkatársa lett. Munkájának köszönhető, hogy a „Szegedi Napló” a háborúellenesség hirdetőjévé vált.

A Tanácsköztársaság idején részt vesz a Nemzeti Tanács munkájában.

Szegeden, a fehérterror színterén él, s rövid időre őt is zavarja a hamis demagógia, de a bizonytalanság nem sokáig nézi. Felismeri a fehérterror arculatát.

Munkái hatalmas egységet alkotnak, bemutatják a szegényparaszti élet-halálharcát; megrázó realitást adnak a falusi és tanyai paraszti életéről. Írásainak nyelvi egyszerűsége, finom mészete szövegdik át.

Művel mély hazaszeretetre, népszerűsége, őszintesége, emberi érzésre nevelnek. Ezért tejük legnagyobb írónk egyiké

MÉHEK

Konrád erdőőrnek híres méhese van itt a szomszédban. Nem afféle hárságyas pipázó, ahol olyan fölséges alvások estek a hajdankorban, míg fontosalmák sárgultak a polcokon és hűtött börcska várta a nemzeti úr ébredését a sarokban. Ezekbe a régifajta méhesekbe csak ürügynek kellett a méhek, s az ikszlábú asztal alatt esztendőszámra felbontatlanul hevert az első magyar méhészeti újság. (Nem tudom, megvan-e még. Kár volna érte, ha megszűnt volna, mert olyan tekintélyes című újság nem lesz többet a világon. „A Közelben és Távolban Körültekintő Szorgalmas Méhész” — ez volt a címe. Könyvben csak egyet tudok ilyen kifejezésteljes címűt: „A szenvedelmes dinnyész”-t. Azt gondolom, Szontágh Gusztáv írta. Szinte maga előtt látja az ember a szenvedelmes dinnyészt, amint puskával a vállán és tomahawkkal az övében eltapossa a lóbogarakat.)

Most persze minden másképpen van, mint régen volt. Van Dzierzon-kaptár, Langstroch-kaptár, Dadaut-kaptár, van átmeneti kas, mézporgető gép, füstölőkorsó, eresztéktisztító, rajfőcskendező, fűdelezőkés, anyakalitka s herefogó, még tán fejtám és lazakar is van, csak éppen méz nem igen van az újabb időkben. No, de úgy szép a tudomány, ha önzetlen.

Konrád úr méhese nagyszerű intézmény. A kaptárok üvegfalán keresztül látom, hogy mostanában milyen öröm lehet méhnek lenni. Még tán külön fullánk-manikűrje is van mindnyájuknak, úgy föl vannak szerelve a méh-kényelem minden eszközével. A vadméhek anyja az erdőn alighanem azzal kecsgetteti rakoncátlan kis fiait, hogy csak viseljék jól magukat, akkor fölveszik őket a Konrád úr méh-internátusába úrigyerekeknek.

Udvariasságból ácsorogtam egy kicsit a méhesben, de őszintén szólva, nem nagyon érdekelt a nap szöke gyermekeinek rezgése az üvegen belül. Maeterlinck után mi újat láthatna a magamforma szegény nézelődő a méhek életében. De különben se nagyon kedveltem a méheket soha. Nagyon okosak, nagyon rendezek és fölháborítóan szorgalmasak nekem ahhoz, hogy szeressem őket. Ellenszenvemben nagy része lehet a fölcis intelmeknek is, amelyek addig állították elem példának a méhet, meg a hangyát, hogy akkor is beléjük lehetett volna útalnom, ha kedvelem őket. Azt hiszem, minden jobbérzésű gyermek így jár velük. Micsoda lelketlenség is kétezer év óta mindig arra tanítani a gyerekeket, hogy legyen olyan utálatos fősvény, mint a hangya és hagyja éhenveszni Isten dalos bogarát, a tücsköt! Jó, hogy az emberek sokat elfelestének abból a rosszból, amire a legkiválóbb pedagógusok tanítják őket.

Az én szememben mégis az a legnagyobb bűne a méhecskének, hogy nincs a teremtésben több olyan matematikus, mint ő. Ezt egy nagyon érdekes történettel tudom bizonyítani. Azzal nem szolgálhatok hirtelenében, hogy hol olvastam, de arról hitellek, hogy nem kitalálás. A tényre és nevekre emlékszem, legfőképpen a számok nem egészen vágnak. De ezt akármilyen méhészeti könyvből kontrollálhatja, aki annak jobban hisz, mint nekem.

Reaumur, akiről nem kell azt hinni, hogy a hőmérőről kapta volna a nevét, egyszer azt a pályakérdést tűzette ki a párizsi Institut-tel, hány fokos szög alatt kell a méheknek a seftek rekeszlapjait építeni, hogy minél kevesebb vízati pazaroljanak el. A tételt egy MacLaurin nevű angol matematikus fejtette meg, akinek a nevét jobban ismerik nálam azok a szegény halandók, akiket a hatalmas Isten arra ítél, hogy az algebrahoz címzett tudománnyal keressék kenyérüket.

MacLaurin számításai szerint a méhsejt hegyesszögének foknak és 45 percnak kell lennie, a tompaszögnek pedig 109 foknak és 40 percnak. MacLaurint sokkal könnyebb volt eldönteni, mint például a forgalmiadó-ellenőrt. Egyszerűen megírték egy párszáz méhsejtet és megállapították, hogy a hegyesszög csakugyan 7 fok és 45 perc, de a tompaszög nem 109 fok és 40 perc, hanem csak 109 fok és 38 perc. A méhek tehát majd eltalálták a legtakarékosabb sejtalakot, ami annál szebb találmány, mert például én sokkal nagyobb vagyok, mint ők, de én soha nem találom el. Az a kétszázadperc differencia igazán se előrelépés hátra, de azért szerencse, hogy a méhek nem olvasnak geometriai értekezéseket, mert beleőrültek volna, ha megtudták volna, hogy mennyi viaszt elfecseleltek húszmillió esztendő alatt, az is lehet, hogy polémiát kezdtek volna az Institut-tal, pedig méhekkel polemizálni köztudomás szerint nem tanácsos, mert ők igen mérges argumentum ad hominem-ekkel érvelnek, akadémikusok orrát se tartják több tiszteletben, mint más berét.

Történt azonban, hogy valahol az Északi-tengeren egy nekiment valami, egyébként ismeretes lappangó zátónynak és pusztult rajta. A bíróság a kapitányt, meg a kormányost s adásra vonta. A két gentleman azzal védekezett, hogy ők a rithmus-táblákkal számították ki, hány fokos szög alatt kell tartani a hajót, hogy zátónynak ne menjen, és ők ehhez tartották magukat. Aki nem hiszi, járjon utána a logaritmus-könyvben.

A bíróság a szakértőknek adta ki az ügyet, s azok közt MacLaurin is, a méhsejt-számító. Zátóny-számítgatás közben tánt neki, hogy véletlenül itt is az a logaritmus-szám szerinti, mint a tompaszögű méhsejtnél. S akkor az jutott eszébe, hibás-e az a szám a logaritmus-könyvben? Elkezdett számborzasztó elszántan — egy ilyen matematikus mindenre képes még a logaritmus-könyv korrigálására is — és kisütötte, az a logaritmus-szám csakugyan hibás volt a könyvben. Ilyen hajókapitány és a kormányos valóban nem voltak hibásak.

Nos és a méhek? Hát azok se voltak azok. MacLaurin már a kitagazított logaritmus alapján számolta újra a tompaszögöt, és kiderült, hogy a méheknek van igazuk, mikor a rekeszlap tompaszögét nem 109,40, hanem 109,38 fokra csinálják. A Takarékoság szempontjából ez a képzelhető legideálisabb szám.

Ezek után senki sem csodálkozhat rajta, hogy én a méhsejtet nem szeretem. Én a hétszerőrről ma is csak akkor tudom, harmincöt, ha előbb úgy teszem föl magamnak a kérdést, mennyi ötször hét. Nem is szólva a nyolccal és kilenccel szorzásokról, amelyek számtani-tudásom határát már lényegesen meghaladják. Rám nézve ezen a tájon már a felsőbb matematika kezdődik.

Ha dolgozó méhet látok, mindig hálát adok a jó Istennek, hogy méhek nem teremtett. Igaz, hogy a méheknek még okuk van a hálálkodásra. Mert ha én méh vagyok, olyan majkát csinállok a fokok és percek elszámításával, hogy majkát dőlnek bele Méhország húszmillió éves támaszai és talpkö

KÉT ELBESZÉLÉS

MIKOR ÉN TELKES GAZDA VOLTAM

ny minden világi huncutságban jártas barátom azt kérdi tőlem a minap, hogy miért nem jelentkezem én földműlőnek.

— En? Hát már hogy jelentkezném? Hiszen, nem vagyok a paraszt, se rokkant katoná.

— Annál több kilátásod volna rá, hogy földet kapsz.

Ebből látnivaló, hogy barátom humorista. (Van is rá jussa, különben temetkezési-társulati tisztviselő, és tessék megadni, hogy akik a halállal valami összeköttetésben vannak, mind hajlamosak a humorra.) Hát én nagyon szeretem moristákat, de még az ő kedvükért sem igénylek földet. Szer már megpróbáltam, de akkor úgy megégette a kása a tálam, hogy én arra még egyszer rá nem kívánok.

Akkor volt az, amikor az iskolába beadtak, és az egész ház volt az örömtől, hogy én a kultúrával keveredtem baráti nyiba a kanászi vagy szűcsipari pálya helyett. (Mert család-szerint erre a kettőre volnék predestinálva.) Még a Szanaánk is azzal ugatta el a kapuhasadékról a cigánygyerekeket: — Op-hop-hop-hop-hó! Nekünk már diák fiúk van!

Csak én nem akartam sehogyse beleszokni a tudományos életbe. Már a harmadik palatáblát törtem el, de még mindig nem találtam semmi örömet a kultúrában. Mikor pedig odáig mentem, hogy először nyomtak tollat a kezembe, majd rávágtam.

Pedig piros szára, meg réznyaka volt életem jövődöbéli öszerszámának. Édesapám maga vásárolta a Valódi boltosoktól azért tisztelek így, mert minden portékáját azzal látta, hogy „valódi”.

— Ez valódi kalamus — dicsérte a pennát.

— Szép szerszám — tödította édesapám. — Ugye hogy szép?

— Szébb a vasvilla — mondtam durcásan.

— Könnyű szerszám.

— Könnyebb a karikásositor.

— Írástudónak mondják azt, aki ezzel bánni tud.

Erre már kibuggyant belőlem a keserűség. Földhöz vágtam a tollat. Nem akarok én írástudó lenni! Én gazdaember akarok lenni!

— Mit akarsz te? — nyugasztotta édesapám a vállamon, de úgy ám, hogy egyszerre felkaptam a tollat.

— Jaj! — mondtam — inkább írástudó leszek!

Apám az állam alá tette a tenyerét.

— Mást mondok én neked, fiam-uram. Ha leteszed az írástudót, nyárra beállhatsz próbagazdának a magad földjén.

Akkoriban még bolonddó lehetett tenni az embert a szebbel, jobb jövővel. (Ma a pályagyerekek is elsivalkódja magát, a jövődöről beszélnek: „No hát, no hát!”) Nekiveselkedtem az írástudósnak s akkora jutalomkönyvet kaptam a vizsgán, mint a király. (Nagyon alkalmas jutalomkönyv volt, volt a címe: Adomák és veszemék, írta Dvorcsák János. Ez az első klasszikus író, akivel megismerkedtem.) Édesapám a tartó ember volt. Másnap kiballagott velem a szőlőnkbe, állított a pusztaföld sarkába.

— Látod azt a vakondok-túrát?

— Látom.

— Hát azt a másikat?

— Azt is.

— No hát, ami a két vakondok-túrás közé esik, az a te földed. Tégy-végy rajta, ahogy neked tetszik. Én bele nem merek, mert én csak szomszédod leszek.

Nem nagy volt a föld, de volt abban minden. Egy bokor vadlindó, két bokor saláta, három bokor kukorica, négy bokor sárgarépa, öt bokor mák; most körülbelül az ötödik fizetési ély felel meg neki.

Bukfencet vettem volna örömben, ha idejekorán tudtam volna, hogy a kisgazdáék nem szoktak bukfencet vetni. (Még akkor nem kerültek be a parlamentbe.) Így csak ülnéztem ragyogó orcával: ugyan látják-e sokan az új földököst?

Nem látott biz engem egy vén varjúndál egyéb, az is azt mondta, mikor keresztülzállt a földem fölött:

— Kár, kár!

No, azért is megmutatom, hogy nem kár. Kaptam a kapát és olyan szerencsésen megkapáltam a kukoricám, hogy mind a három bokrot keresztülvágtam a tövén.

— Seba, szomszéd — vigasztalt édesapám —, legalább erre nem lesz több gondod.

Olyan munkás nyarom azóta se volt, pedig azóta se igen töltöttem légyfogással a nyaraimat. Hólyagosra törtem a kezem, jajgattam a nyakamra, nyögtem a derekamra, ólomnak éreztem a lábam. A tetejébe pedig édesapám mindig azzal biztatott:

— Nono, Ferenc szomszéd, lesz ez még rosszabbul is!

Hát lett is. Se látszatja, se fogantja nem volt az igyekezetemnek. A mákjaimat mind kifürkálta a furulyásbogár; a sárgarépámnak csak a levele maradt: a répáját megette a cserebogárkukac; a salátámnak pedig éppen levele nem maradt: lezabálta a csiga.

Nem maradt a gazdaságból egyéb, csak a dinnyebokor, de az aztán megszennvedtetett az egészért. Ha keveset locsoltam: sárgult; ha sokat locsoltam: feketedett; ha a nap sütött: fonynyadt; ha a nap nem sütött: bágyadt. Mikor virágozott: megszagatta a jégeső; mikor kötött: megverte a ragya. Dinnye-érésre nem maradt több rajta kettőnél.

Azokat aztán, mikor érőfélben voltak, őriztem reggeltől estig. Még a daruzsakat is elkergettem róluk. Hanem az apámat hiába kértem, nem nézte meg a dinnyéimet.

— Nem akarom őket megverni szemmel. Majd, ha megérnek, szomszéd.

Nyár végére megérték. Jelenttem az apámnak, s együtt ballagtunk ki dinnyét szedni. Ahogy odaérünk a mesgyére, eljajdítom magam:

— Jaj, az egyik dinnyém ellopta valaki az éjszaka!

— El azt — böllentett rá édesapám. — Hja, szomszéd, attól lopnak, akiktől van mit.

No, legalább az egyiket meghagyta az a jó ember. Leszakajtom az indáról, nekifogom a kisbabiskám a ripacsos hajának.

— Hohó — kapta meg a kezem apám — hát, hogy gondold azt? Ezt én viszem el adóba.

— Adóba?

— Hát, ha én rajtam megveszik az adót a földemért, én is megveszem terajtud. Ilyen a gazda sorsa, lelkem gyermekem.

Valami keservesen elrihattam magam erre, mert mindjárt megszánt az apám.

— No, ne félj, a dinnyéd árát neked adom. Vehetsz rajta vetőmagot jövő esztendőre.

Inkább könyvet vegyünk, édesapám.

Meg is vetjük az Istenjéld Genováva históriáját, s így lett belőlem írástudó.

Ez az életem fátuma. Akkor voltam paraszt, mikor az volt az utolsó mesterség, s akkor vagyok írástudó, mikor csak írástudatlannak érdemes lenni.



Ősi ellenségünk és BARÁTUNK a TŰZ

250.000 kg lőpor robbanása Antwerpenben

Hatalmas, pusztító robbanás történt 1889-ben Antwerpen városában. A fegyvergyár dolgozói ebédszünetet tartottak. Amikor azonban folytatni akarták munkájukat, olyan óriási robbanás ereje rázkódtatta meg a gyárterületet, mintha katasztrófális földrengés történt volna. A robbanás után borzalmas erejű tűzvész keletkezett. Ez érthető is volt, hiszen 50 millió töltény robbant fel, amely 250.000 kilógram lőport tartalmazott. A robbanás utáni percekben mindenki a fejét vesztette: az emberek egyrésze az utcára rohant, mások pedig a pincében kerestek menedéket. Az égő töltények és golyók repültek és süvítették a levegőben, mert az 50 millió töltényből, csupán 15 millió volt töltetlen állapotban. De lángokban állt már a fegyvergyár közelében lévő petróleumtelep is. Ugy látszik a telepteljesítés és a megelőző tűzrendészet ismeretlen fogalmak voltak az 1889-es Antwerpen városában. A petróleumtelep tűzét is borzalmas robbanás előzte meg. A város egész éjjel nappali világosságban úszott a tűzvész következtében.

Az első pillanatban azt hitték, hogy egy másik, közel fekvő petróleumtelep is ég, amelyben 20 millió barrel (barrel=ürmérték, 1 barrel=165,5 liter) petróleumot tároltak. Szerencsére ez nem bizonyult valósnak, de a katasztrófa így is felbecsülhetetlen méretű volt.

Az első ijedelem után megkezdődött a mentés munkája. Minden épkezláb ember segített, vagy legalább is akart segíteni. Az első és legsürgősebb feladat a sebesültek és áldozatok felkutatása volt, 50 fiatal lány — 13 és 22 év között — valósággal szénné égett. A holttestek nagy része a felismerhetetlenségig összeégett. A sebesültek szinte félőrülten kiáltottak. Orvosok és ápolók hasztalan siettek, hogy — saját életüket nem kímélve — megmentsek a szerencsétleneket: a legtöbb esetben elkés-tek. Tucatjával feküdtek a megszenesedett hul-

lák. Voltak azonban szinte csodával határos megmenekülések is. Egy 16 éves leány pl. akit a robbanás 100 méterre sodort: sértetlenül, teljesen épen kelt fel. Egy másikat 300 méterre dobott a robbanás, de szerencséje volt, és mindössze egyetlen tört kar árán „megúszta” a halálos veszedelmet.

A robbanás következtében támadt tűz 300 m hosszúságban 200 m szélességben, tehát 60.000 négyzetméter területen pusztított. Emberi erő nem volt képes eloltani, de még csak

szomszédos 3 telepre is átterjedt, ahol 8 millió pud petróleum volt.

A bakui petróleumtűz borzalmas következményekkel járt: 11 felnőtt és 7 gyermek meghalt, 100 személy pedig olyan súlyos égési beket szenvedett, hogy rövid idő múlva behaláltak. A tüzet azonban bizonyos mértékű lokalizálni tudták, és így mindössze 11 m. ka hely égett le.

A tüzet gyújtogatás okozta: egy elbocsátott éjjeliőr bosszúja volt.

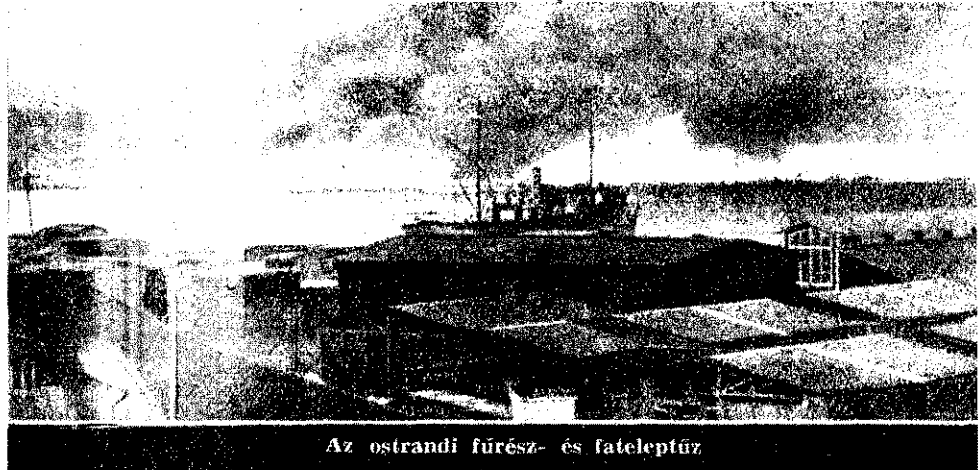

Az ostrandi fűrészfűz- és fateleptűz

mérésekkel sem. Meg kellett várni, míg az utolsó csepp petróleum is elégett.

Petróleumtűz Bakuban

1901 február 5-én a Káspi-Feketetengeri Társaság egyik petróleumtelepén, Bakuban borzalmas tűzvész pusztított. Ez volt a cári Oroszország egyik legnagyobb petróleumtelepe, amely a francia Rotschild-bankház tulajdona volt. Ezen a telepen 6 millió pud (1 pud=16,38 kg) petróleumot tároltak. A tűz rövid idő alatt a

Drontheim égése

1896 április 16-án déli 1 óra 33 percel Drontheim városának toronyőre tüzet jelez. A feckendők ugyan pillanatok alatt a he- színen voltak, de mégis megkés-tek, mert város közepé már lángokban állott, és az ég városnegyed — bár a fűzőtők hőiesen és é- tük kockáztatásával dolgoztak — félig leég-

Mi volt ennek az oka? Az, hogy a ház nagy része fából épült.

Drontheim városának 1861 óta volt már n- gasnyomású (7 atm) vízvezetéke és korszerű fűzőtősa- ga, amely 39 fűzőből állott (ezenki 2 fűzőjező és 3 ló, valamint 4 feckendő). Ez mindenben korszerű fűzőtősa- gát 1 hajófe- kendő egészítette ki.

Hiba volt azonban, hogy a valóban korszerű felszerelés mellett a város építkezése nem érvényesültek döntően a megelőző tűzrendészet követelményei és szabályai.

Fateleptűz Ostrandban

Svédország legtitűnőbb ipartelepe volt ostrandi fűrészfűz- és fatelep. Az egész óriási lep fedett volt, hogy a fa gyorsan száradj- és ne értéktelensé az úgynevezett „kékülé-

1899 augusztus 8-án délután 7 órakor, egyik dolgozó tüzet észlelt a telep közep- lévő villanymotor közelében. Mire azonban tüzet jelezni tudta, már teljes erővel tomb az a pusztító elem. A fatelep szirénája az- nal süvítőni kezdett, s az üzem személyz- — valamennyi kiképzett tűzőtő — késedel- nélkül a helyszínre rohant, és a szomszéd ipartelepek dolgozóinak segítségével megk- dődt a mentés munkája.

Erés északnyugati szél dűhögött, amin következtében 3 perc alatt az egész telep fűzhullám borította el. Valamennyi koda és portásépület leégett, de a munkás-lakóházal és a fűrésztelepet sikerült megmenteni. oltási munkálatokban 500 ember vett részt fűzőtőhajóval és a telep gőzfecskendőjé- amely 6 sugarban 3000 liter vizet szállított p- cenként. Az oltás másnap délelben 2 órakor jeződött be.

(Folyt. köv.)

Uj olasz film: PUCCINI

SZINES, OLASZ FILM, mely Giacomo Puccini (1858—1924) világhírű zeneszerző életét a legszebb operáinak részleteit mutatja be. Puccini munkái világszerte népszerűek és művel az európai operaszínpadok állandó műsor- számai. Puccinit hatalmas dallambőség s operáinak drámai fűtöttsége jellemzi. Ezt mutatják operái: Bo-

hémélet, Tosca, Pillangó- kisasszony, Manon stb.

A film azzal kezdődik, hogy Puccini, a fiatal zeneszerző első operájával nem nyeri el a Sonzog kiadó cég pályázatát, és elhagyja Milánót. Szülőfalujában, Luccában él, ahonnan Elvirával, régi szerelmesével megszökik. Edgár című operája megbukott, s any- nyi pénze sincs, hogy El- virát feleségül vegye.

A művész első sikerét a Manon című opera hozza meg, melynek főszerepét Christina — Puccini régi ismerőse — énekl, aki idő- közben világhírű művész- nővé vált. Puccini a Bo- hémélet bemutatója után feleségül veszi ugyan Elvirát, de a házasság hama- rosan megszakadt.

A Pillangókisasszony cí- mű operája az első bemu- tatón csúfosan megbukott, azonban Puccini mégis világhírű művet alkotott a Pillangókisasszonyban. Az opera húszéves bemutatója után Puccini ismét mun- kához lát, és belekezd a Turandot írásába, azonban hirtelen halála miatt a mű befejezetlen maradt.

A jó rendezés és a sze- replők jó alakítása mellett a mozilátogatók a Manon- ban Des Grieux, a Bohém- életben Rodolfo, a Pillangó- kisasszonyban pedig Gigli hangjában gyönyörködhet- nek.



nyaramegyei OTE-tagozatok titkári ki a hivatalvezetés kájának fokozott segítségét

ny hónappal ezelőtt a megye m valamennyi OTE-tagozat- unkáját a hanyagság és nem- nésze jellemezte. Az OTE- léseket rendszeretlenül tar- s egyesületi munkájuk ca- kulturális tevékenységben oozott meg.

gozatok titkárai, s főképpen megyei titkár, Horváth törm, nem intézte el a községi k kedvezményes utazásaira ozó utalványok igénylését, kiadását. Ennek következté- községi tüzőtők fél éven át aptak kedvezményes utazási iyt. Nem rendezték megtele- OTE-tagok tagbélyeg-igény- sem, emiatt történt meg az, z egyesületi tagok hónapokon t kaptak tagbélyegét, s ezért ág egy része lemorzsolódott- két hónapja a BM. Baranya- Tűzrendészeti Osztály veze- t és a megyei politikai helyet- álatának eredményeként gyö- változás állott be a baranya- OTE-tagozatok munkájában. losztálytagozatok titkárai havi sben számolnak be a megyei ak végzett munkájukról, a lések anyagában foglalkoznak i problémákkal, a fegyelem tvel, a tűzrendészeti szakfel- fokozottabb ellátásával, s a és önbizalmat fegyverével nek mind az egyesülést mun- nind a szakfeladatokat végre- t megjavítani.

Het Hajdú-Bihar megyében ajdú-Bihar megyei OTE-ta- t munkáját a közelimultban sgáltuk. Egyes tagozatok jában igen szép eredmények alhatók. A debreceni alsz- ozat pl. többek között igen runkát végzett azzal, hogy az általános iskola III/b. osztá- atronálja. Ez abból áll, hogy lító elvtársak szabadnapjuk- iskola, illetve az osztály ttt ajtóit, ablakait záralt és apróbb javításait folyama- végzik. Ezenkívül fizetésük- inden hónapban néhány fo- kollektíven átadnak az osz- szére.

et az összegeket az osztály öző apróbb kiadásokra (köny- ásárlása stb.) használja fel. megmozdulás, melyet a deb- alsztálytagozat már 3 éve valamennyi OTE-tagozat övetendő példaként állhat.

jól építették ki a családfe- lőzatot Hajdúszoboszlón. Mi- alsztályon nő elvtárs nem szolgálatot, a kérdést úgy k meg, hogy Bodnár István kv. elvtárs feleségét kérték családfelelős teendőik ellátá- ki ezt szívesen vállalta, és ának minden tekintetben ik eleget tenni. Bodnárné aktívaként beállították még stván törm., Király Mihály és Sándor István örm. elv- feleségét, akik ugyancsak n dolgoznak és segítenek ménak.

ajdúszoboszlói kezdeményezés lehet valamennyi olyan tago- zára, ahol arra hivatkoznak, nem tudják megoldani a csa- lósi hálózat kiépítését kel- nert az alsztályon, illetve nő elvtársak nem teljesí- tőlgálatot.

ajdú Bihar megyei OTE-tago- közlül több OTE-tagozat is ó munkát végez. Szervezési a azonban komoly hiányossá- utatkoznak az egész megye sn. Nem megy a községi k OTE-tagságba való beszer- de a kultúrunka kiszéle- s egyéb vonalon is még sok ívaló van Hajdú-Bihar me-

A kalocsai OTE-tagozat tagjai foko- zott propagandamunkát fejtenek ki a megelőző tűzrendészeti munka kiszélesítése érdekében.

Az elmúlt négy hónap leforgása alatt a kalocsai OTE-tagozat tagjai 84 megelőző tűzrendészettel kapcsolo- los előadást tartottak, melyen 8945 hallgató vett részt. Beszédváz- latot készítettek a pedagógusok részére, akik a tanulók előtti ismer- tették a tűzrendészeti szabályok betartásának fontosságát.

Hattagú brigád javította a járás területén a felszereléseket. A brigád eddig 8 db kismotorfeskendőt, valamint 15 db kocsi-, illetve mozdonyfeskendőt javított ki házilag.

Bátya községben a brigád egyik tagja — Bőndöl törm. elvtárs — többek között megjavította az Ár- tész kutat is, amely már évek óta nem működött. Bőndöl törm. elv- társ ezáltal elősegítette a község

dolgozó vizsükségletének kielégi- tését, de ezenkívül megoldotta a tűzrendészeti szempontból szűksé- ges vizszerzési problémákat is.

Kultúrpropagandával a megelőző tűzrendészet kiszélesítéséért

A makói OTE-tagozat a megelőző tűzrendészet kiszélesítése érdeké- ben ez évben eddig 34 kultúrrestet rendezett. A kultúrmozorokat fő- képpen községekben tartották meg.

A makói tüzőtőlosztályhoz tar- tozó községi tüzőtőlosztályok 60 száza- lékánál működik kultúresoport. A községi OTE-tagozatok kultúrso- portjai is nagyon elősegítik a megelőző tűzrendészeti munka ki- szélesítését.

A szekszárdi osztály és alsztály- tagozat tagjai a közelimultban új laktanyát kaptak pártunktól és kormányunktól.

Az új laktanyát az elvtársak példás rendben tartják. A szek-

szárdi középületek közül az új tüző- oltólakatya nemcsak a modern épületek követelményeinek meg- felelően tűnik ki, hanem főképpen abban, hogy a laktanya elejét par- kirozták, virágokkal és rózsafákkal ültették be, s az ablakokat mus- káttikkal díszítették.

A tüzőtő elvtársak a laktanya példás rendbentartásával is be akarják bizonyítani, hogy méltók az új laktanyához, s hogy lakta- nyájukat második otthonuknak tek- kintik.

Számos tüzőtő alsztály és örs- tagozat van, ahol rendezetler a laktanya környéke, s ahol nem sok gondot fordítanak a laktanya ott- honosság tételére. Ezeknek az alsz- tályoknak és örsztagozatoknak azt ajánljuk, vegyenek példát a szek- szárdi tüzőtő elvtársaktól.

fejtoiunk

SAKK

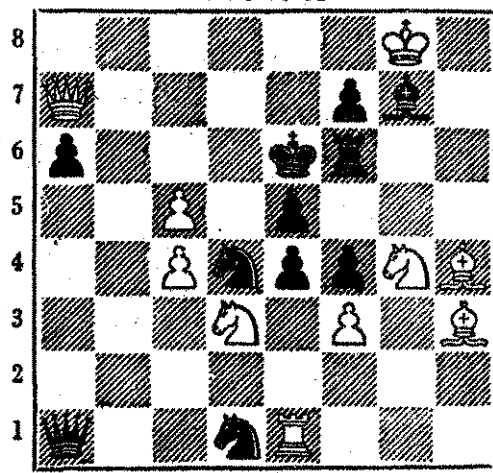

Matt kettő lépésben.
Megfejtési határidő: augusztus 25.
Megfejtése: 3 pont.

A VERSENY EDDIGI ÁLLÁSA A KÖVETKEZŐ: 1. Babos Sándor 12 pont; 2. Horváth Sándor 9 pont; 3. Bakos Ferenc 7 pont; 4. Ebenhardt Jenő 7 pont; 5. Gyurkovics Sándor 7 pont; 6. Szűcs Dániel 7 pont; 7. Dányádi László 5 pont; 8. Kisvárdai Gyula 5 pont; 9. Csordás István 3 pont; 10. Adám Róbert 2 pont; 11. Bernáth István 2 pont; 12. Balázs Béla 2 pont.

Keresztrejtvény

VIZSZINTES SOROK:

1. Pártunk és kormányunk határozata alapján az egyik főfeladatunk 9. Különösen a vívóbajnok- ságokon sok múlik ezen. 10. Brazil labdarúgójáté- kos (kettőzve). 12. Mergentfettek. 14. Kevert avar- 16. Hosszúságát megállapította. 17. Azonos magán- hangzók. 18. A legegyszerűbb gép. 19. Kevert Zoli. 20. Angol mértékegység. 22. AAAAAAAAAA 23. Kapos- vári László. 24. Ledönt. 27. Azonos magánhangzók. 29. Átnyújtott, de fellőről lefelé. 31. Folyó a Szovjetunióban (vissza). 32. Megaciklus. 33. ERRÜ. 34. Kevert írtás. 35. Szám. 36. Fán van. 37. Van ilyen hal is. 39. Rövidített költségvetés. 40. Nagyon megjédt. 41. Volt, van és mindig lesz is. 45. Kilo- gramm. 46. Német személyes névmás. 47. Kicsinyítő képző. 48. Régi nép. 50. Eliene tanúskodik. 52. Országszerte megindult. Ez azt jelenti, hogy rövi- desen lemérhetjük, milyen munkát végeztünk a mezőgazdasági megelőző tűzrendészet terén. 54. Lon- doni férfinév. 55. Magánhangzólan lővő. 56. Rózsa Nándor. 57. Magánhangzólan kötőm.

FÜGGŐLEGES SOROK:

2. Zamat. 3. Fontos tápiálék. 4. Országszerte megalakultak ezek a bizottságok. 5. Fél orgona.

6. Ötös ikreiről híres. 7. A BM tűzrendészeti pa- rancsnokság által kiadott okmány. 8. Az igazol- ványok tartalmazzák. 11. A vízszintes 1-es sor foly- tatása. 13. Három idegen nyelven. 15. Török rang. 21. Rádiófrekvencia (római 1100). 22. Tisztoszer- márka. 25. Halkajta. 26. Van ilyen kép is. 28. Uru- guayi válogatott labdarúgó játékos. 30. Régi nép. 38. Kertész teszi a földdel. 41. A mohamedánok szent városa. 42. Fizikai egység. 43. Tar Miklós. 47. Tormanadrág-anyag. 49. Se apja, se anyja. 50. Hirtelen meghúz. 51. Szájszél (ékezet felesleges). 53. Lásd függ 13-at.

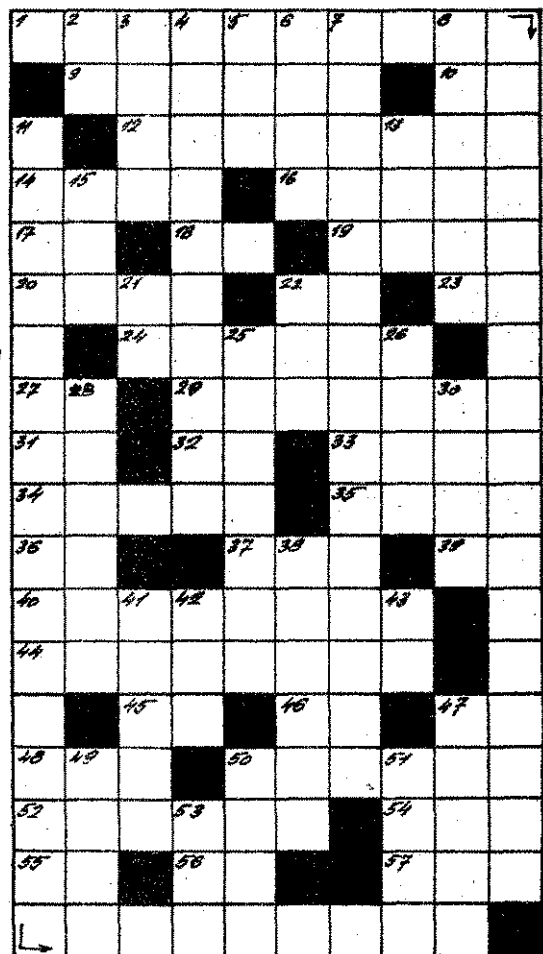

Beküldendő: vissz. 1, 52, függ. 4, 7, 11.

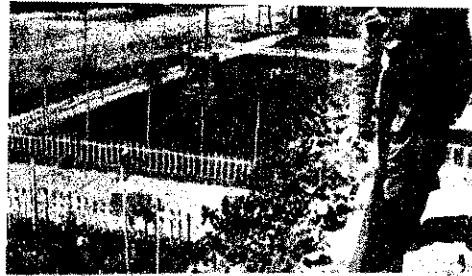

Virágoskert díszíti a szék-szárdi laktanyát

Az üzemi tűzoltók figyelmébe

A „Magyar Tűzoltó” június havi számában (8. oldal 1. pont) közleményt adtak az üzemi tűzoltóság szabadságidejének megállapításáról. Ezzel kapcsolatosan felhívjuk az üzemi tűzoltó elvtársak figyelmét, hogy a szabadság idejének — a közleménytől eltérő módon történő — megállapítása folyamatban van, s a végleges rendezésig a Munka Törvénykönyvben foglalt rendelkezések az irányadók.

Az Országos Béketanács lényegpályázata

Az Országos Béketanács szeretné elősegíteni, hogy a magyar nép békés életéről, a magyar békefogalomról minél több művészi fénykép készüljön, ezért amatőr fényképezők számára fényképpályázatot hirdet. A pályázat felszava: „Béke, munka, jólét!”

A pályázaton mindenki részt vehet. Olyan fényképeket kérünk, amelyek művészi formában mutatják be a béke szépségeit, népünk békés alkotómunkáját, béketetteit. A pályázatra mindenki korlátlan számú, fekete-fehér, legkisebb 9x12 cm méretű, reprodukálásra alkalmas fényképet küldhet be.

A képek hátlapján fel kell tüntetni a kép címét, a szerző nevét, lakcímét. A pályázat beküldésének határideje: 1954. október 1. A fényképeket a Magyar Dolgozók Országos Művészfényképező Egyesülete, a Magyar Képzőművészek Szövetsége és az Országos Béketanács megbízottjaiból alakult zsűri értékeli. A pályázat eredményének kihirdetése: 1954. november 1. A legjobb pályamunkákat az OFOTÉRT-üzletekben kiállítjuk. A díjnyertes képeket a „Béke és Szabadság” közli.

A pályaműveket a következőképpen díjazzuk: I. díj: 1.000 forint, II. díj: 600 forint, III. díj: 400 forint. Ezenkívül 10 értékes könyvjutalmat is kiosztunk.

A fényképeket az Országos Béketanács címéire: Budapest, VI. Sztálin út 124. szám alá kell beküldeni.

ORSZÁGOS BÉKETANÁCS PROPAGANDA- KIÁLLÍTÁS

A Kohó- és Gépipari Minisztérium augusztus 18-tól szeptember 1-ig üzrendészeti propaganda-kiállítást rendez az OTE (Ep., VI., Bajcsy-Zsilinszky-út 7. telemelet) helyiségében.

A kiállításon azok az anyagok láthatók, amelyeket a minisztériumhoz tartozó üzemek, vállalatok tűzrendészeti előadói alkalmaznak a megelőző tűzvédelem tudatosításához.

A kiállítás megtekinthető minden nap (vasárnap is) délután 2—8 óráig.

Részlet a kiállítás anyagából



FELHÍVÁS

Haladó hagyományaink tisztelete és megbecsülése — népi államunk egyik erénye. Dolgozó népünk haladó hagyományait soha olyan megbecsülés és tisztelet nem élvezte, mint a felszabadulás óta. Népünk történelmére, a tudomány, irodalom, művészet és néphadseregünk — híven őrzik haladó hagyományainkat és a fejlődés során bőven merít annak kincsestárából.

Haladó hagyományaink tisztelete megköveteli, hogy tűzoltóságunk régi, műzeális értékű tárgyait, felszereléseit, anyagát — összegyűjtjük. A tűzoltóhagyományok ápolása érdekében — a régi tűzoltófelszerelések, tűzoltóvonatkészletek tárgyak utókor részére való megőrzése céljából — tűzoltómúzeumot létesítünk.

A cél megvalósításának érdekében kérünk minden elvtársat, akinek a birtokában tűzoltóvonatkészletek régi tárgyak, anyagok, írott emlékek, rajzok, fényképek, leírások, műtárgyak, ruházati tárgyak vagy bármilyen tűzoltóvonatkészlet egyéb régi anyag van, amely a tűzoltómúzeum számára felhasználható, vagy ilyenről tudomása van, engedje át a tűzoltómúzeum részére, illetve annak hollétéről tájékoztassa a Bizottságot.

A beküldött anyagokhoz — lehetőleg — mellékeljenek részletes történelmi leírást. A beküldött anyagoknál az adományozó minden esetben jelölje meg nevét és lakhelyét, miután azt a tárgy mellett feltüntettjük.

A múzeum részére felajánlott anyagokat vagy a legközelebbi állami tűzoltó alosztályparancsnokságnak adják át, vagy közvetlenül a következő címre küldjék: Budapest, IV., László-tér 2. IV. állami tűzoltó alosztályparancsnokság.



Példamutató üzemi tűzoltó

Terebesi József elvtárs, a Budapesti Műszaki Egyetem üzemi tűzoltója a hónap elején éjjeli járőr-szolgálatát közben tüzet észlelt. A tűz jelzése után azonnal az oltáshoz kezdett. A tűz színhelyén lévő fojtó füstölő — védőeszköz hiányában — rosszul lett. Ge rosszullette ellenére is tovább végezte a tűzoltást, és mire az állami egység

megérkezett — önfeláldozó munkával — oltította a keletkezett tüzet. Eber szolgálataival és a tűz oltásánál tanúsított bátor, önfeláldozó magatartásával több mint 100 ezer forint értékű műszert és felszerelést mentett meg.

Példamutató munkájátért 400 forint jutalomban részesítette a Műszaki Egyetem Igazgatósága.

Élenjáró üzemi őr

A Békéscsabai Ruhagyár üzemi tűzoltósága — az ezévi szakmai oktatás terén elért eredményeként — elnyerte a megyei főosztály vándorzászlaját és egy könyvtárat is kapott. A gyár üzemi tűzoltóságának nemcsak ezen a vonalon végez jó munkát, „Békeműszak”-felajánlást tettek, hogy a sportpályáról az udvarba hordanak 1000 darab téglát, a kizsoltók kezelésére 50 dolgozó

kioktatnak és egy női társadalmi tűzoltócsapatot szerveznek. A felajánlást végrehajtották. 4200 darab téglát hordtak el, a kézi oltókészletek kezelésére 62 dolgozót kiegészítettek ki, és megszervezték — irodalmi dolgozókból — a női csapatot. Legutóbb pedig — az üzemi megelőző tűzrendészet fokozása céljából — versenyre hívták az ország összes ruhaipari vállalatait.

A kajdaci tűzoltók példája

Kajdacs község tűzoltói és dolgozói büszkén nézik munkájuk eredményét, az új figyelőtornyot. Az új torony társadalmi munkával készült el. A figyelőtorony megépítésének gondolata a községi tűzoltó elvtársaktól eredt, és a munkából úgyszólván az egész falu kivette a részét. Mint kiszámították, a 15—20 000 forint értékű figyelőtorony csupán 4 000 forintba került, a többit társadalmi munkával takarították meg.

A kajdaci községi tűzoltóság lelkes munkája eredményeként az új figyelőtorony már a mezőgazdasági termények tűzvédelmét szolgálja.

A sikkói őr sportélete

A sikkói őrök egy évvel ezelőtt indult meg a sportélet. Akkor még nehezen ment a dolog, mert jónéhány elvtárs idegenkedett tőle. A felvilágosító munka és egyes elvtársak sportszeretete győzött. Azóta már komoly eredményekre tekinthet vissza a sikkói őr. Tavaly nyáron a röplabda- és labdarúgócsapata első helyen végzett a sikkói kupa-bajnokság során. Az eredmények lelkesítőleg hatottak. Újból beneveztek a bajnokságba, és az első fordulóban röplabdacsapatuk az első, labdarúgócsapatuk pedig a második helyen van. A további eredményes munkát — rendszeres edzésekkel és jó szellemmel biztosítják. Jó munkájukat az is bizonyítja, hogy röplabdajátékosaik közül három elvtárs bekerült a sikkói járás válogatott csapatába.

Vidám műsoros sportest

„A kocacsatár” címmel sporthemmutatóval egybekötött műsoros estet rendez a Budapesti Dózsa Területi Embéksége a Margitszigeti Dózsa Tenisz-stadionban augusztus 7-én, 14-én és 21-én este 8 órai kezdettel.

A műsorban fellépnek: Latabár Kálmán, Kossuth-díjas kiváló művész, Feleki Kamill, Kossuth-díjas érdemes művész, Billics Tivadár, Rátonyi Róbert, Alfonsó, Kiss Manyl, Kardos Magda, Vadas Zsuzsa és még sok más, közkedvelt fővárosi művész.

A rendezvény célja a belügyminisztérium szervei dolgozóinak sporttal való megismertetése, a sportegyesülethez való közelebbhozzá, valamint a szakosztályok és sportkörök sportolói és hozzátartozói részére kellemes szórakozás biztosítása.

Jegyek kaphatók: a Dózsa SE székhelyében, Sztálin-út 83. (telefon: 429—342), az üzemi köznevelőszervezőknél és a helyszínen 6—14 forintig.

Hasznos kezdeményezés — valósítsuk meg mindenütt

Tűzrendészeti munkánkban komoly problémát jelent a mekjátékból eredő tüzek megakadályozása. Az a propagandamunka, amelyet ennek érdekében eddig folytattunk — legalább is a tisztika adatai azt mutatják — nem volt elég hatásos és erélyes; nem tudtuk lényegesen kenten a gyermekjátékból származó tüzek számát.

Az eddig folytatott propagandamunka kevés eredményt látott Várszegi őrgy., Somogy-ny. osztályparancsnok elvtárs ar gondolatra, hogy a falusi gyerekek felvilágosítása mellett b. tanuk kellene számukra olyan szűk lehetőséget, amely előket a tiltott és veszélyes játéktól. Ezért javaslatára a községi tanács a község egyik szerű terén játszótér létesítését a gyermekek nagy mel vettek birtokukba.

A megvalósított elgondolás bizonyult: a karádi gyermekek vesen tartózkodnak a játszótéren, ahol közösen játszhatalnak, s be sem jut elbűjni a palta cigarettázní, vagy a szalmatövében dísznőpörköltödités. A karádi tanács azóta még játszótér építését vette tervbe. A gyakorlatban tehát jól Várszegi őrgy. elvtárs elgon. s bizonyos, hogy ha ez az üpagandamódszer általánosan jed, lényegesen csökkenni gyermekjátékból eredő tüzek száma.

Egy a sok közül

Feldebrő község tűzoltósága felkészült a község lövőbéli védelemére. Kiss Gyurancsnok elvtárs jó szervező kája, a községi tanács és a zók támogatása nyomán jól zett figyelő- és készültségi szvigyázta a község és a hatí védelmét. Üzemképes és tiszt reiket féltő gondall óvják, é tárúk valamint őrszobájuk oltóság megbecsülését tükrözi volt könnyű feladat, amíg jutottak. A tanács és a dolgozók segítségével és a pnok elvtárs szervező k azonban legyőzte az akadály sanként beszerették a szí szolgálati és személyi felsz. A jó felvilágosító mur meghozta az eredményt, ar tűzoltó DISZ-fiatalok bizony Most készül a száritótoro amely majd egyben a figy gálat új helye is lesz. A és készültségi szolgálat me házaknál is — csaknem 100 lékig — biztosították a tűz közök elhelyezését. Ilyen m és jó szolgálattal védik a rő községi tűzoltó elvtársak ség dolgozóinak egész év: kaeredményét.

MAGYAR TŰZOLTÓ

A magyar tűzoltóság folyóiratja Szerkesztő: Szerkesztőbiz. Felelős szerkesztő: Pálfi Adorján tűzoltó főhadnagy. Felelős kiadó: Jogi és Állami Társasági Könyv- és Folyóiratkiadó Rt. Szerkesztőség: VI., Bajcsy-Zsilinszky-út. Telefon: 427—341. Kiadóhivatal: V., Szemere-u. 10. Telefon: 120—243. OTE. bev. száma: 100. Vörös Csillag Nyomda, Budapest. Felelős: Poroszkala L.

MAGYAR TŰZOLTÓ



A MAGYAR TŰZOLTÓSÁG FOLYÓIRATA

Alapítva: 1919. szeptember 6.

MEGJELENÉS

1953. szeptember 6.

1953. szeptember 6.

1953. szeptember 6.

1953. szeptember 6.

1953. szeptember 6.

1953. szeptember 6.

1953. szeptember 6.

1953. szeptember 6.

1953. szeptember 6.

1953. szeptember 6.



JULIUSBAN VOLT AZ ELSŐ VILÁGHÁBORÚ KITÖRÉSÉNEK NÉGYVENEDIK ÉVFORDULÓJA. Néhány hét múlva lesz a második világháború kezdetének tizenötödik éve. Két világméretű háború a XX. század első felében, egy ember, amely az emberiség eddigi történetében a legnagyobb, legfájdalmasabb sebet ütötte, a legbarbárabb pusztításokat okozta anyagban és emberéletben egyaránt.

A világ haladó közvéleménye úgy emlékezett meg e szomorú évfordulóról, hogy levonta a történelmi lecke tanulságait, s minden történelmi újabb háború kitörését törekszik megakadályozni.

Mind az első, mind a második világháború keletkezését különböző tetszetős jelzők mögé bújt imperialista csoportosulások idézték elő.

Az első világháború előtt a német imperialisták alakítottak egy blokkot, amelynek célja a világ újrafelosztása volt, természetesen saját előnyükre. Ezzel az imperialista csoportosulással szembenállt a másik imperialista tömb, Angliával az élén. A két imperialista tábor vívályának eredményeképpen kitört az első világháború.

A második világháborút az agresszív „antikomintern paktum”-ba tömörült csoportosulás előzte meg.

A burzsoá diplomácia ezeket a békeellenes csoportosulásokat mindig az „erők egyensúly” kialakításának igyekezett feltüntetni. Ebből a meséből — mint a példák mutatják — az „erők egyensúlya” helyett mindig szörnyű háború következett. Így volt az első és így volt a második világháború előtt.

S hogyan néz ki a burzsoá tömegáztatás mai változata?

Az agresszív imperialista körök ma is újabb világháború kirobbantását tűzték ki célul. Ennek a tervnek a gyümölcse az atlanti paktum, lenyenne az „európai hadsereg”-szerződés, amely Európa 30 államából hatot von be a szövetségbe, bezedes bizonyítéka annak az imperialista törekvésnek, hogy Európát ismét ellenséges tömbökre osszák.

1954. FEBRUÁR 9-E KÉTSÉGTELENESEN TÖRTÉNELMI NAPJA VOLT A BERLINI NÉGYHATALMI KONFERENCIÁNAK. Ezen a napon nyújtotta be Molotov, szovjet külügyminiszter az öszeurópai kollektív biztonsági szerződés megkötéséről szóló javaslatát. A javaslat gyakorlatilag európa történelme utolsó évtizedeinek tapasztalataiból indult ki, s azokat a összefüggésekből a helyszínen elvetette a javaslatot. De most — alig hat hónap eltelte után — amit látjuk, hogy a három nyugati külügyminiszter az országának népe egyáltalán nem elutasítón viselkedik a szovjet javaslatával szemben. Eppen ellenkezőleg. Az öszeurópai kollektív biztonság megteremtésének eszméje egyre nagyobb teret hódít magának.

Európa ellenséges tömbökre való felosztásának imperialista hívei kétségbeesetten igyekeznek újját állni az öszeurópai kol-

lektív biztonság megteremtésének. Fő érvelésük az, hogy a kapitalista és a szocialista rendszer békés együttélése lehetetlen, s mivel hogy lehetetlen, kőborúra kell kőszülni.

A történelmi tények ezt az erőtlén érvelést neveltségessé teszik. A sok tény közül csak a következőket vegyük figyelembe. Az első világháború előtt csak kapitalista társadalmi rendszer volt. A háború a kapitalista államok között tört ki. 1939-ben a második világháború is a kapitalista országok között keletkezett. Megdőlt tehát az az érvelés, hogy a háború okát a társadalmi rendszerek különbözősége között kell keresni.

A második világháború idején az anti-hitlerista koalíciónak az Egyesült Államokon, Anglián, stb. kívül tagja volt a Szovjetunió is. Vagyis különböző társadalmi rendszerek működtek együtt. De a háború utáni időszakban is számos tanújele volt a két különböző társadalmi rendszer békés együttműködésének, aminek legutóbbi ragogyó példáját Csu-En-laj-nak Nehru-nál tett látogatása után közzétett kínai-indiai közös hivatalos nyilatkozat szolgáltatja. Ez a nyilatkozat aláhúzza, hogy a különböző társadalmi rendszerek békés együttélése a nemzetközi biztonság alapvető feltétele.

A jelenlegi helyzetben néhány vezető burzsoá politikai is — akarva nem akarva — de kénytelen elismerni a békés együttélés szükségességét. Erre utal pl. Churchill-zata. A jobboldali Daily Telegraph c. angol lap is hasonló szellemben vélekedik, amikor így ír: „Hacsak nem akarunk öngyilkosságot kövteni, az egyedül lehetséges kiút, a békés együttélés.”

Tehát a békés együttélés, amit a Szovjetunió létezésének első pillanatától hangoztat, mind több követőt tal a tőkés országok vezető köreiből is. S a békés együttélés az alapja az öszeurópai kollektív biztonság megteremtésének is.

ÉRTHETŐ TEHÁT, HOGY A SZOVIET UNIÓNAK AZ ÖSSZEURÓPAI KOLLEKTÍV BIZTONSÁGRA VONATKOZÓ JULIUS 24-I JEGYZÉKE nagyon váltott ki az egész világon. A amely az indokainai fegyverszünet tése után látott napvilágot, mindrőgton felvetette a kérdést: Ázsia nagy nehézségek közepette sikerülzést elérni, miért ne lehetne megoeurópai problémákat is?

Ezt a felkőst fejezi ki a londonamely többi között így ír: „Anglióságának többsége alapján nincsegy újabb európai konferencia őszánán. Azt mondhatjuk, hogy nagangolnak tetszik a kollektív bizs szerződés megkötésének eszméje.”

Franciaországban Laniel és Bidkása után — mint a Reuter szövegemegjegyzi: „... sok politikus és France miniszterelnök egy sereg adója követeli, hogy Franciaorsgadja el a szovjet kormány javasl

A kollektív biztonság megteremfolyó harc teljében van. Érdekelminden állam népe, akár szocialis kapitalista társadalmi rendszerben lapja az ENSZ-nak, akár szernben.

Az első és a második világhmagya szörnyűségeivel végigszántzánk földjét is. A két háború kőgyar kormány politikája szovjevolyt, mint megmutat, s neze öngyilkossággal volt egyenlő, a neze dekeinkkel súlyos ellentétben áll.

Népünk levonta a történelmi l nulságait. Ma teljes erejéből tám kollektív biztonság megteremtéséremellett. Mellette vagyunk euróferencia összehívását célzó szovjevlatnak. Az agresszív német milli újjászületésének megakadályozás öszeurópai kollektív biztonság m tése — európai, s egyúttal magya

SZÉLJEGYZETEK

Amerikai „igazságszolgáltatás”

Július 25-én New-Yorkban egy meg nem engedett sebességgel haladó, erősen ittas „ürvezető” halálra gázolta az 57 éves Barney Jazant és súlyosan megsebesítette 12 éves fiát. A new-yorki bíróság az „ürvezetőt” 500 dollár óvadék lefizetése után azonnal szabadrúdra helyezte.

A chicagói börtönben huzamosabb ideje jogtalanul fogva tartják Claude Lightfoot békeharcost. Őt is szabadon engednék, de 30 000 dollár óvadék letétele mellett, amivel az ártatlanul tömlőbe vetett békeharcost nem rendelkezik.

Há a két összeget összehasonlítjuk, akkor azt látjuk, hogy az amerikai „igazságszolgáltatás” szemében a békeharcost tevékeny-

ség hatvanszor súlyosabban esik latba, mint az ittas „ürvezető” által elkövetett közönséges gyilkosság.

A rádióaktívmentes ivóvíz

Egy bizonyos Morrison nevű bostoni (USA) úriember a legjobb úton halad a gazdagodás felé. Havonta kb. 150 000 ampulla áron képes ivóvizet ad el. Az ampullába eresztett ivóvizet a háborús hisztéria által megfélemlített amerikaiak vásárolják abban a rettegésben, hogy egy atomtámadás esetén a vízvezetéknek rádióaktívává válnak.

Az Egyesült Államok kormánya által mesterségesen szított háborús örület nemcsak a hadianyaggyártások, hanem ötletes szélhá-

mosok malmára is vezet. Ezúttal ampmájában, s a vízb lomkerék túlsó oldal roslárlékötégek nek kell.

A szövetség kü

Kolumbiában a tateremkény mie fiantalan nénc leh tanulásra. Ugyan kormány a Koreá mászó kolumbiai ellátására olyan összeházerket fordít azokból naponta koliaépületet lehetn

A kolumbiai kor a tények szerint n fontosabb amerika nak megelégedése számít, hogy 700 részére még a n alapelmei elsa n lehetősége sincs n

A népért
tűzön-vízen át!



A takarékoság — mindannyiunk kötelessége!

mióta népünk a maga kezébe vette sorsának irányítását, óriási léptekkel haladunk a felemelkedés, a szocializmusnek útján. Eddigi eredményeink nagy munkánknak még kezdeti eredményei, s mégis mennyire más, mennyivel jobb és gazdagabb már most munkásosztályunk, dolgozó tságunk, egész népünk élete, mint a felszabadulás előtt. t, az új szakasz — pártunk és kormányunk 1953. évi jáhatározata — óta még céltudatosabban s erőteljesebben zünk megvalósítani legfontosabb célunkat: a népjólét tét.

irtunk III. kongresszusa világosan meghatározta azokat a alókat, amelyek végrehajtásával megszilárdíthatjuk elért ényeinket és biztosíthatjuk a további fejlődést. Nyomaté- rámutatott a kongresszus arra, hogy további előrehaladá- egyik legfontosabb feltétele: megszüntetni a pazarlást, abadulni a felesleges kiadásoktól és észszerűen, de a leg- úbban takarékoskodni. „Az anyaggal való takarékoság, gazdasági vezetők és műszakiak, valamint az összes dolgo- gszájatöbb érdeke... alapvető feltétele annak, hogy követ- sen megvalósítsuk pártunk politikáját, melynek legfőbb a dolgozó nép jólétének növelése” — mondotta Rákosi elv- Központi Vezetőség beszámolójában.

z üzemek és a gyárak, a vállalatok és a közlekedés dol- gozói mindinkább felismerik a takarékoság, az önkölt- ökmentésének fontos szerepét az életszínvonal emelésében, i törekszenek, hogy olcsóbban termeljenek, gyorsabban sanak. Mindezek ellenére az a tapasztalat, hogy általában keveset tettünk még a kongresszus e fontos útmutatásának úsítására érdekében, s még nem vált általánossá, dolgozóink é a szigorú takarékoság, az észszerű gazdálkodás. Már- ha kitűzött céljainkat meg akarjuk valósítani, erőlyesen, zzel kell harcolnunk a pazarlás ellen, mert csak akkor lesz kenyér, több ruha, több cipő, ha olcsóbban termelünk, azaz, igerősen takarékoskodunk.

lső pillanatra könnyű azt a következtetést levonni, hogy a ekosság csak azoknál az üzemeknél valósítható meg, ame- termelnek, vagy — mint kiegészítő üzemek — szállítással és munkák végzésével közvetlenül résztvesznek a termelés- Ezeknél az üzemeknél sok anyag forog, gyakran szövevé- a termelés folyamata, tehát sokféleképpen lehet takarékos- anyaggal, munkaerővel, idővel stb. De lehet-e olyan szerv- akarékoságról beszélni, amely nem termel, nem állít elő at, sőt közvetlenül sem folyik be a termelésbe, mert éppen legfontosabb feladata, hogy az üzemekre és termelvényeik nságára vigyázzon?

gen lehet, sőt feltétlenül kell is takarékoskodni! l kongresszus határozata és útmutatásai minden szerve, háthat nyilvánvalóan a mi testületünkre is — sőt ezen túl- len minden egyes dolgozóra vonatkoznak, hiszen nincs olyan katerület, ahol ne lehetne takarékoskodni, helyesebb be- ssal gazdálkodni anyaggal, munkaerővel, idővel s mindazzal, lyel eddig könnyelműen — s mondjuk meg nyíltan — olykor ötlenül bántunk. S jöllehet, az elmúlt években jelentős gű megtakarítást értünk el, mégsem mondhatjuk, hogy len tűzoltó elvtárs felismerte a takarékoság fontos szerepét azdaságunk fejlődésében. Még most is akadnak néhányan, nem értik: hogyan, mivel takarékoskodhatna pl. a tűzoltóság.

Nos, nézzünk csak egy kicsit jobban körül a mi portánkon.

Mindenki tudja rólunk — s erre egy kicsit büszkén is szoktunk hivatkozni — hogy műszaki alakulat vagyunk, n sok gépkocsi, kismotorfecskenő s egyéb gépi berendezés szolgálatunkban, segíti munkánkat. Ez azután bő területe a

takarékoságnak! Ha a gépkocsivezető vagy motorkezelő jól ismeri a reábizott motort, szakszerűen tudja azt kezelni, igen sok üzemanyagot, gumát, olajat tud megtakarítani. De ez még nem minden. A takarékoságnak ezen — mértékegységekkel is azon- nal lemérhető, szinte „megfogható” — eredményei mellett talán még számottevőbbek azok a gyakran többtízezer forint értéket jelentő eredmények, amelyek a gépeknél, gépkocsiknál jelent- keznek akkor, amikor a gondos ápolás, a szakszerű kezelés lé- nyegesen meghosszabbítja ezek élettartamát. E téren már szület- tek „komoly eredmények. Sándorfi Lajos tőrm., Turán Ferenc tőrm., Joó Gyula tőrm. gépkocsivezető elvtársak és társaik gép- kocsiikkal — amellet, hogy állandóan jelentős mennyiségű üzemanyagot takarítanak meg — nagyjavításon még nem voltak, sőt ügyszólván egyetlen lényegesebb hiba sem fordult elő gép- kocsiikkal. Sok, hozzájuk hasonló gépkocsivezető és motor- kezelő elvtárs van az országban, akik lelkiismeretes munkájuk- kal komoly összegeket takarítottak már meg népgazdaságunk- nak. Vegyének példát ezekről az elvtársakról azok, akiknek mo- torkereképpárjuk, gépkocsijuk vagy kismotorfecskenőjük olyan állapotban van, mintha nem lenne gazdájuk! Mert — sajnos — még ilyen esetekkel is találkozunk néha!

Hasonlóan jelentős összeg takarítható meg a tűzoltófelsze- relések, tömlők és szerszámok megfelelő gondozásával s az ezekkel kapcsolatos újítások bevezetésével. Itt minden egyes elvtárs tevékenyen kivetheti részét az anyagok, a felszerelések meg- óvásából, akár kezeli azokat, akár nem. Csak egy példát említünk. A mosonmagyaróvári alosztályhoz tartozik a horvátkimlei állami gazdaság, amelynek tűzoltószertárában közel húsz vadonatúj mentőkötelet „esz a penész”, áztat a lecsorgó esővíz. Hasonló sorsra jutott jónéhány tekeres, ugyancsak teljesen új „M” és „E” tömlő is. Vajjon éri-e a mosonmagyaróvári alosztály ezért a felelősséget, és mit tett, hogy a drága felszerelések ne menjenek így veszendőbe — ha már az állami gazdaság dolgozói nem vi- gyáznak rájuk? És még egy kérdés: Mi indokolta, hogy 16 vagy 18 db 30 m hosszú, teljesen új mentőkötelet juttattak oda, ami- kor az egész gazdaságban mindössze két egymeletes épület van? Pazarlás, tékozlás, vagy tereszzerűtlenség ez? Sajnos, az! S éppen az ilyen jelenségek ellen kell teljes erőnkkel harcolnunk.

Tovább sorolhatnánk még a takarékoság legváltozatosabb formáit, amelyekkel néha talán csak filléreket mentünk meg, mégis jelentős, számottevő az, mert a jelen esetben különösen igaz az ismert megállapítás: sok kicsi sokra megy! Ezért gondo- san óvjuk egyéni felszereléseinket, vigyázzunk — amennyire csak lehet — ruházatunkra, gazdálkodjunk észszerűen az irodaeszkö- zökkel, s állandóan tartsuk szem előtt, hogy még a legkisebbnek látszó érték megbecsülésével is segítjük, pazarlásával pedig hát- ráltatjuk a népjólét megvalósítását. Számítatlan lehetőségünk van tehát arra, hogy a ránk bízott értékekkel takarékosabban bán- junk, csak törődni kell velük, s meg kell találni a megfelelő módot.

A III. kongresszus határozata értelmében a takarékoság egyformán kötelező a vezetőkre és az egyszerű dolgo- zókra, akár milyen beosztásban végzik is munkájukat. Valameny- nyiünknek fontos kötelessége tehát, hogy harcoljunk a pazarlás ellen, és a legszigorúbban takarékoskodjunk. Minden megtakarí- tott értékkel elősegítjük a mi munkánk terén is a kongresszus határozatának megvalósítását, s ezen keresztül a népjólét további fokozását!

Szakmai továbbképzésünk felszabadulásunk óta ez évben immár ötödikben indul be egyre szervezettebb formában. Az 5 esztendő munkájának értékelésénél megállapíthatjuk, hogy ez alatt az 5 év alatt mind szervezeti, mind szakmai vonatkozásban fejlődést mutat továbbképzésünk. És egyre inkább azon az úton halad, amely a gyakorlati munka jobb elvégzését segíti elő.

Az elmúlt továbbképzési évvel során elvtársaink túlnyomó többsége az oktatás során helyesen ismerte fel az egyes gyártási folyamatokban rejlő tűzveszélyt, és a tűzveszély elhárítására a szakszerűség követelményeinek megfelelően hoztak kikötéseket az üzemek tűzrendészeti határozataiban. A tűzoltás és a mentés terén is jelentkezett a továbbképzés eredménye. Parancsnokaink egyre fokozottabb gondot fordítanak az oktatásra, és szinte nem múlik el egy értekezlet sem anélkül, hogy az oktatás kérdésével ne foglalkoznának.

Pártiszervezeteink mind nagyobb gondot fordítanak a politikai oktatás mellett a szakmai képzés növelésére és minden segítséget megadnak ahhoz, hogy a szakmai oktatás eredményesen bontakozzon ki. Ma már mindenki előtt világos a tanulás fontossága és szükségessége. Vannak azonban olyan hibák, amelyek nagy mértékben akadályozzák szakmai színvonalunk további emelkedését, oktatásunk megjavítását. Egyrészt ezeknek is tudható be, hogy továbbképzésünk kezdeti eredményeinek ellenére sem üti meg azt a mértéket, melyet vezetőink a továbbképzéstől joggal elvárnak. A hibák túlnyomó részben visszavezethetők arra, hogy az elmúlt továbbképzés felépítése szervezeti vonatkozásban nem volt kielégítő, nem volt minden esetben megfelelő az anyagok kiválasztása. Ezek a hibák a B. M. Tűzrendészeti Parancsnokság Kiképzési osztályának elkövetett hibái. Hiba volt továbbá az is, hogy az oktatás minősége egyes területeken nem volt kielégítő. Ezek a hibák alegységparancsnokaink hibáira vezethetők vissza.

Az 1953-54. évi szakmai továbbképzésünk szervezeti hiányosságai döntően abban nyilvánult meg, hogy nem tudtuk kellőképpen megvalósítani a napi feladatok végrehajtását elősegítő gyakorlati oktatást. Az egyéni tanulóknál a továbbképzés nem emelte kellőképpen az elméleti és gyakorlati színvonalat. Vezető elvtársaink részére nem biztosítottunk olyan tematikát, amely a parancsnoki feladat és a szakmai színvonal emelését kellőképpen előmozdította volna. Az egyéni tanuló részére nem biztosítottunk megfelelő gyakorlati kiképzést, és ilyen irányban nem is fejlesztettük tisztjeink szakmai ismereteit. A taktikai oktatás kérdését az elmúlt továbbképzések során elhanyagoltuk. Az elméleti anyagok oktatásában sok esetben a maximalizmusra való törekvés nyilvánult meg.

Az elméleti szakanyagok kiválasztása nem volt céltudatos és tervszerű. A legfőbb hiányosság mind az egyéni tanulóknál, mind az iskolászerű oktatásba bevont elvtársaknál az volt, hogy túlzottan központosítottuk az oktatást, nem adtunk lehetőséget a helyi adottságok figyelembevételére, sőt egyes esetekben ebből kifolyólag a helyi adottságoktól elvonatkoztatott anyagokat oktatunk.

Az elkövetkezendő továbbképzésünk során szervezeti vonatkozásban elsősorban ezeket a hibákat kívánjuk kiküszöbölni. Az elméleti anyagoknál idén először fog-

lalkozunk a legfontosabb tűzrendészeti szabvány ismertetésével, annak részleteiből elsajátításával, a tűzoltás szabályzatával, melyet ezideig sem iskolai foglalkozásokon, sem továbbképzés során oktatás tárgyává nem tettünk. A tűzoltás szabályzata, melyet az elkövetkezendő évben oktatás tárgyává teszünk, magában foglalja az eddig szerzett tapasztalatok általánosítását és rögzíti a legeredményesebb beavatkozás módjait. Elengedhetetlenül szükséges tehát, hogy tisztjeink a szabályzat minden egyes kérdésével jól megismerkedjenek. A továbbképzés az egyéni tanuló részére tehát az elmúlt tapasztalatok figyelembevételével taktikai gyakorlatból, elméleti anyagok elsajátításából és tanulmányirásból fog állni.

Az 1954-55. évi szakmai továbbképzés egyik fő súlypontját a gyakorlati tűzoltó-taktikai kiképzés képezi. A gyakorlati taktikai kiképzés 4 foglalkozástípust foglal magában. Ennek keretében tiszt elvtársaink behatóan foglalkoznak az egyes objektumok taktikai tanulmányozásával, kis tüzek oltásával, nagy tüzek oltásával, tüzesetek okainak elemzésével. Az oktatás során különös gondot fordítunk az egyes anyagok oktatásának módszerére, ezért ebben a továbbképzési évben a taktikai foglalkozások megtartása előtt a parancsnok elvtársak részére módszertani foglalkozásokat szervezünk.

Ez az oktatási forma új a tűzoltóság életében, de gyakorlati vonatkozásban nagy mértékben előre fogja vinni a helyi adottságok megismerését, a taktikai felkészülést és a taktikai feladatok megoldását. A Tűzrendészeti Parancsnokság sokat vár ezektől a foglalkozásoktól. Az új szervezési forma fokozott feladatokat hárít az egyéni tanulóra és parancsnokainkra. Ezért alapvető kérdése oktatásainknak, hogy parancsnokaink, oktatási előadónk az osztályparancsnokságokon szervezett módszertani foglalkozásokat alaposan sajátítsák el, mert csak így tudnak segítséget adni beosztottaiknak. A taktikai gyakorlati kiképzés sok önállóságot, leleményességet és fáradságos munkát kíván valamennyiunktől, de csakis ez a módszer biztosítja azt a lehetőséget, hogy a helyi viszonyoknak megfelelően a napi munka eredményesebb elvégzését, a gyakorlati feladatok megoldását segítse elő továbbképzésünk.

Mindazok a hibák, melyek az egyéni tanulóknál az elmúlt továbbképzési év során megmutatkoztak, előfordultak az iskolászerű oktatásba bevont elvtársak továbbképzésénél is. Egyes kiragadott esetekben a túlzottan központosított oktatás fokozottabb mértékben mutatkozott meg a vonuló elvtársak továbbképzésében. Parancsnokaink, vonulós elvtársaink a továbbképzési év során helyesen ismerték fel, hogy a tematika nem biztosít kellő önállóságot a helyi adottságoknak megfelelő oktatásra, nem veszi kellőképpen figyelembe az egyes egységek által őrzött objektumok tűzveszélyességét,

és sok esetben ebből kifolyólag anyaggal is foglalkoztunk, amellyel érintett egység gyakorlati munkája nem találkozott. Ennek tudható be, több lényeges kérdést figyelmen kívül hagytunk. Csapatsegélyt ellátó egységek és parancsnokaink több esetben vaslatot tettek a kötött foglalkozások számainak csökkentésére. A napi 5 foglalkozás zsúfolttá, fászsztóvá tett oktatást, s ez a körülmény a kiképzés számára ment. Az elkövetkezendő kiképzés során ezeket a felmerült hiányosságokat kívánjuk elsősorban kiküszöbölni. A továbbképzési utasítás az iskolászerű tásban részesülő továbbképzését 6 órában állapítja meg. Az oktatás óracsökkentésével a tanulás minőségi vonalát kívánjuk növelni.

Az elmúlt tapasztalatok felhasználásán alapuló iskolászerű oktatásban a következő tematikát a Tűzrendészeti Parancsnokság nem készíti el központilag, hanem rögzítve. A Tűzrendészeti Parancsnokság az oktatási év egészére meghatározza az egyes tantárgyakra előírányított számokat, s ezeket havi beütemezés alapján felbontja. A parancsnokság ezeket kíván nyújtani az osztály- és segélyparancsnok részére, hogy a munkájuk során a taktikai gyakorlati feladatok közül azokkal az objektumokkal foglalkozzanak, melyek az iskolászerű munkáját segítik elő. Ez kiküszöbölni azt a hibás gyakorlatot, a mechanikus oktatáshoz vezetett, és nem eredményezte és nem eredményezheti a továbbképzés színvonalának emelkedését. Az előírányított témakörökből a parancsnokságok a jövőben az egyes segélyparancsnokoknál kell egy hónapra elkészíteni.

Az elkövetkezendő továbbképzési csapatsegélyt ellátó elvtársak taktikai oktatással, megelőző tűzrendészeti gyakorlatokkal, műszaki ismeretekkel, légő-ismeretekkel, szerelési ismeretekkel, alaki kiképzéssel, szabályozással és egészségügyi ismeretekkel foglalkoznak. A Tűzrendészeti Parancsnokság a továbbképzési utasításban részletesen megadja az oktatás elvégzését és módszertani utasítását minden egyes tantárgytervezethez. A tantárgytervezetéknek meghatározza a témaköröket, s a témakörökre fordított órarázámot is.

Az 1954-55. évi új továbbképzési tematika fokozottabb mértékben nyújt arra, hogy tűzoltó elvtársaink megelőző tűzrendészeti oktatása során a reál feladatok megoldását eredményesebben, jobban tudják ellátni. Módo arra, hogy az egyes egységparancsnok területek adottságának megfelelően a megelőző tűzrendészeti oktatást nyújt arra is, hogy a taktikai oktatás során elsajátítsák a tűzoltó és a tűzoltó gókkal kapcsolatos tudnivalókat, s mélyebben elsajátítottak mellett gyakorlatban ismerjék meg a különböző tüztípusokat, figyelembe véve a legnehezebb szonyokat.

Az új továbbképzési tematika feltétlenül elősegíti az előtűnt álló feladatok sikeres megvalósítását, ha tűzoltóságunk den tagja állandóan és rendszeresen fejleszt ismereteket. Különösen fontos szakmai ismereteink bővítése ma, amikor pártunk meghatározott feladatainak elvégzésében, az új szakasz politikájának eredményesebb biztosítása érdekében feladataink állnának és bővülnek. Nekünk, tűzoltóknak, az új szakasz politikájának megvalósítását azzal kell elősegítenünk, hogy eredményes szolgáltatással, szakmai ismereteink bővítésével biztosítsuk termelt javaink tűzvédelmét.

Pártéletünk

A VIII. osztály párt szervezete gondosan készíti elő a jövő évi politikai oktatást

elmúlt év politikai oktatása komoly eredményeket hozott. Ezek az eredmények egységeknél éreztették hatá-
ra a politikai munkások a szol-
llátás szerves tartozékának tekin-
az oktatást. Az ilyen egységeken
esen megnőtt az elvtársak politikai
ata, javult a fegyelem és a szolgálat
ja. Ezek az eredmények természet-
komoly javulást eredményeztek a
dészeti és tűzoltási munka terén is.
eredmények mellett azonban hiá-
nyok is mutatkoztak.

**állapítható, hogy az oktatás nem
volt eléggé mozgósító erejű.**

támasztotta alá a párt- és kormány-
zatok végrehajtását, s ami szintén
ly hiba volt: háttérbe szorult a haza-
a és hivatásszeretetre való nevelés.
k az eredmények és hiányosságok
köteleznek, hogy alaposan vizsgáljuk
politikai munkánkat, s hogy a III.
esszus és a Központi Vezetőség ide-
köz határozatai alapján rendkívül
san, körültekintően végezzük a kö-
ző oktatási év előkészítő munkáját.

**Tűzrendészeti Parancsnokság Poli-
ai Osztálya idejében kiadta az ez-
párt- és politikai oktatás meg-
szervezésére vonatkozó utasítást.**

utastás részletesen foglalkozik az új
ási forma ismertetésével és szerve-
kérdéseivel. A Politikai Osztály ezen-
augusztus 23-án értekezletre hívta
a megyei politikai helyetteseket és
elte a szervezés eddigi eredményeit.
adott utasítás és megtartott értekez-
azonban önmagában még nem oldja
az előttünk álló feladatokat, csak
z nyújt segítséget, hogy a tűzoltó-
szervezetek, politikai munkások ala-
előkészítsék a következő évi politi-
oktatást.

Hogyan oldja meg ezt a feladatot a
pesti VIII. osztály párt szervezete?
ettük fel a kérdést Magyar hdgy.,
titkár elvtársnak.

Magyar elvtárs először az elmúlt év
ikai oktatásáról beszél:

Tavaly három oktatási fokozatban
ltak az elvtársak — mondja, majd az
ményeikről és hiányosságokról beszél.
ondja többek közt, hogy a múlt évben
denki részt vett az oktatásban és az
ársak elég jó eredménnyel végeztek.

Meg kell állapítani, hogy

**hiányosság főként egyes propa-
gandistáknál jelentkezett**

mondja, majd példákat is említt. A
őbb hiba Paizs tórn. elvtársnál mutat-

kozott, aki a politikai iskola I. évfolya-
mának volt a propagandistája. Paizs el-
társ nem szeretett a kollektíva közt élni,
idegenkedett az elvtársaktól. Másik súlyos
hibája pedig az volt, hogy nem egy eset-
ben „ledorongolta“ az elvtársakat. Ennek
azután az lett a vége, hogy az elvtársak
kijelentették, hogy Paizs elvtárhoz nem
járnak szemináriumra. A párt szervezet
foglalkozott Paizs elvtárral és eredmén-
nyel, mert az elbeszélgetés után határo-
zott változás mutatkozott nála.

— Arról is beszélhetnénk — mondja a
továbbiakban Magyar elvtárs, hogy olyan
elvtárs is akadt, aki kijelentette: „sok a
munkám, nem vezetem tovább a szeminá-
riumot“... Szóval volt hiba elég!

Az új feladatokra térünk át. Szó esik
a kiadott szervezési utasításról, a politikai
oktatás új formájáról.

— A rendelkezés nagy segítséget nyújt
szervezési munkánkhoz. Kizárja azokat a



**Hogyan oldja meg ezt a feladatot a
pesti VIII. osztály párt szervezete?
ettük fel a kérdést Magyar hdgy.,
titkár elvtársnak.**

hibalehetőségeket, amelyekkel az elmúlt
évben küszködtünk.

**Az új oktatási formát egyébként nagy
megelégedéssel fogadták az elvtársak,**

mert — mint mondják — sokkal köny-
nyebb és egyöntetűbb lesz, mint tavaly
és nem lesz annyi baj az előadókkal sem
— mondja Magyar elvtárs.

— Hogyan végezték az elvtársak kivá-
lasztását, beosztását? — kérdezzük.

— Háromtagú bizottság beszélgetett el
az elvtársakkal egyenként. A beosztást
pedig természetesen a szolgálati rendszer-
nek megfelelően végeztük: a napi munká-
sokat pártoktatásba, a 24 órás szolgálatot
ellátó elvtársakat pedig a kötelező poli-
tikai oktatásba vontuk be — az önkéntes-
ség tiszteletbentartásával.

— Hogyan gondoskodtak a propagan-
disták biztosításáról, továbbképzéséről? —
kérdézzük Magyar elvtárstól.

— Az új oktatási forma megkönnyíti
munkánkat, ugyanakkor azonban arra

**kötelez bennünket, hogy a tavalyinál
sokkal nagyobb gondot fordítsunk
propagandistáink kiválasztására, meg-
felelő fejlődésére.**

Igy is végeztük a munkát és a kötelező
oktatás vezetői mellett még három elvtár-
sat küldünk háromhetes előkészítőre.
Egyébként a kötelező oktatás vezetői már
meg is kapták az anyagot és készülnek
belőle.

Magyar elvtárs elmondja, hogy az
alapszerv vezetősége fogja össze a propa-
gandista elvtársakat. Így állandó és köz-
vetlen lesz a kapcsolat és — ami a leg-
fontosabb — a munkájuk ellenőrzése.
Mindezt úgy oldják meg, hogy hetenként
rendszeresen összehívják a propagandista
elvtársakat és elbeszélgetnek velük.

A továbbiakban megkérdezzük, hogyan
biztosítják a politikai oktatás szakmai vo-
natkozású mozgósító, nevelő hatását.

— Ugy érzem — mondja Magyar elvtárs
— hogy ez a legfontosabb feladatunk: a
tanultakat alkalmazni a tűzoltói hivatás, a
mindennapi gyakorlati munka terén.

**Arra törekedtünk, hogy tűzoltó-
propagandisták neveljék az elv-
társakat.**

Azért kell ez, mert a mi propagandistáink
közöttünk élnek, maguk is tűzoltók, ismerik
feladatainkat, tisztában vannak a
problémákkal, és így azután jó munkát
is tudnak végezni, mert a leadott anyagok-
ba úgyszólván beleszóvik a mi tennivalóinkat
úgy, ahogyan azt pártunk és kormá-
nyunk határozatai megkövetelik.

A beszélgetés, amelyet Magyar elvtárs-
sal folytattunk, jónéhány dologról meggyő-
zött bennünket. Többek között arról, hogy
jól ismeri a kiadott rendeletet. Arról is
meggyőződöttünk, hogy az elvtársakkal
együtt jó szervezőmunkát végezt, s hogy

**a VIII. osztályon a párt szervezet és
a politikai helyettes elvtárs megfele-
lően foglalkozik a politikai oktatással**

és okult a múlt év hibáiból. A Magyar
elvtárs által elmondottak helytállóságáról
nemcsak szavak nyomán győződöttünk meg,
hanem láttuk is azokat az intézkedéseket,
amelyeket a pártvezetőség és a hivatalve-
zetés részéről a politikai helyettes eddig
tett. Ahol a párt szervezet nyitott szem-
mel dolgozik, az elvtársak között él és
munkáját a kollektív vezetés érvényesülé-
se s a hivatalvezetéssel való jó kapcsolat
jellemzi — ott nincs „objektív“ nehézség,
s megy a munka az egész kollektíva meg-
elégedésére és fejlődésére érdekében.

A káderek kiválasztása és funkcióba állítása után

A káderek kiválasztása és funkcióba állítása igen fontos kérdés. Sok múlik azon, hogyan választjuk ki a feladatok elvégzéséhez szükséges kádereket. Ha a káderek kiválasztása valóban alapos munka eredménye, akkor feltétlenül kedvezően érezteti hatását az adott terület munkájában. Azonban, bármennyire is fontos kérdés a káderek kiválasztása, elosztása és funkcióba állítása, meg kell állapítanunk, hogy ez csak egyik feltétele a káderek eredményes, jó munkájának.

A különböző funkcióba állított káderek csak akkor tudnak eredményes munkát végezni, ha megtanítjuk őket dolgozni, rendszeresen ellenőrizzük munkájukat és az ellenőrzés közben szerzett tapasztalatok alapján jobb munkamódszerekre, a vezetés színvonalának emelésére, kommunista jellemre és magatartásra neveljük őket.

Parancsnokaink nagyrésze eredményes munkát végez a káderek kiválasztása és funkcióba állítása terén. Azonban sok vezető megfélemledik arról, hogy a helyesen kiválasztott káderek is tönkremehetnek, s alkalmatlanná válhatnak funkciójuk betöltésére, ha kiemelésük után magukra hagyjuk őket, nem ellenőrizzük rendszeresen és a rendszeres ellenőrzésen keresztül nem segítjük, nem neveljük őket.

Különösen komoly hibák vannak a tiszti és tiszthelyettesi iskoláról kikerült elvtársak segítése és nevelése terén. Az utóbbi két évben több fiatal tiszti és tiszthelyettesi iskolát végzett elvtársat kellett funkciójából leváltani, mert a vezetők nem segítettek nekik a kezdeti nehézségek leküzdésében.

Fel kell végre ébrazteni a felelősségérzetet a vezető elvtársakban, mert túrheteren az, hogy a vezetők szemelátára mennek tönkre, zállenek el fiatal, fejlődőképes elvtársak. Valamennyi vezetőnek látnia kell, hogy személyileg felelős a hatáskörébe tartozó káderek neveléséért, munkájáért és erkölcsi színvonaláért egyaránt.

A jövőben szigorúan felelősségre kell vonni az olyan vezetőt, aki nem tett meg mindent annak érdekében, hogy a hatáskörébe tartozó káderek becsületesen végezzék munkájukat, és mind a fegyelm terén, mind a magánéletükben példát mutassanak beosztottaiknak.

Az olyan vezetők, akik a funkcióba állított káderek nevelését elhanyagolják, gyakran megállapítják, hogy egyik vagy másik elvtárs alkalmatlanná vált funkciója betöltésére, és úgyszólván minden lelkiismeretfurdalás nélkül kéri az illetők leváltását. A káderekkel való ilyen lelkiismeretlen bánásmód ellentétben pártunk káderpolitikájával és nem oldja meg a kádermunka terén előttünk álló feladatokat. Ha a káderek nevelését az új szakasz politikájának megfelelően akarjuk végezni, akkor sürgősen és gyökeresen fel kell számolnunk az e terén eddig elkövetett hibákat.

A közeljövőben komoly feladatuk lesz a vezető elvtársaknak, hogy a főosztályvezető elvtársakkal karöltve, a tiszti iskolát végzett elvtársakat a tiszti iskola parancsnokának javaslatára alapján olyan funkcióba helyezze, mely funkció az elvtársak képességének a legjobban megfelel.

El kell érni, hogy minden tiszti iskolát végzett elvtárs funkcióba állítása után valóban a maga helyén érezze magát, hogy az új szolgálati helyén szívvel-lélekkel véggezhesse munkáját a tüzoltóság előtt álló hatalmas feladatok megoldása érdekében.

A tiszti iskolát végzett elvtársak az iskola időtartama alatt megedződtek, keményebbek és fegyelmizettebbek lettek. Az elvtársak többsége alaposan elsajátította a tiszti iskola politikai és szakmai anyagát. A vezetőkön és a tiszti iskolát végzett elvtársakon múlik, hogy ezt az új energiát hogyan tudjuk felhasználni munkánk megjavítása és a fegyelmi színvonal emelése érdekében.

A tiszti iskolát végzett elvtársak keményen harcoljanak a területi egységeinknél tapasztalható nagyfokú fegyelmizetlenség ellen. Elvárjuk valamennyi tiszti iskolát végzett elvtársától, hogy azon az egységen, ahová helyezik, a fegyelmi színvonalat megközelítőleg a tiszti iskola fegyelmi színvonalára emeljék. A gyakorlati munkájuk során bizonyítsák be az elvtársak, hogy méltók

voltak a tiszti iskola elvégzésére és méltók lesznek a tiszti r fozokat viselésére. Mi bízunk az elvtársakban, bízunk ah hogy az árvízvédelem és a nyári mezőgazdasági tűzvédelem t végzett példamutató munkájuk az iskola elvégzése után to fog fokozódni.

Sztálin azt tanítja, hogy a káderek igazi megedzése eleven munka eredménye lehet az iskolán kívül, a nehézsé kel való harcban, a nehézségek leküzdésében, mert igazi kád csak a nehézségek elleni harcban kovácsozódnak ki. Eppen a káderek nevelésének és megedzésének fő módszere a kád munka közben folyó nevelése.

A vezető elvtársak feladata, hogy a tiszti iskolát végzett az újonnan funkcióba állított elvtársakat munkájuk közben segítsék. Szakadatlanul figyelni kell fejlődésüket serkenteni és fejleszteni jóoldalaikat és lefaragni róluk azt ami hátráltatja fejlődésüket és a munka eredménye végzését.

Ha a munka végzése közben megakadnak, s nem tudnak öná megbirkózni az egyes, nagyobb feladatokkal, hönük alá nyúlni, és fokozottabb segítségnyújtással el kell hárítani e a nehézségeket. Ha pedig azt vesszük észre, hogy rossz irán fejlődnek (zállenek, rossz társaságba keverednek, vagy hany végzik munkájukat), akkor még a kezdet kezdetén — an még hibáik nem súlyosak — vissza kell rántani őket, figyel tetni kell hibáikra, és ha szükséges, a nevelés érdekében k nyen büntessük meg a hibát elkövető elvtársakat, hogy mentsük őket a „fábukástól“.

A nevelés során legyenek türelmesek a vezető elvtársak, a funkcióba állított káderek nagyobb része még fiatal, tapasztalatlan, akik még nem ismerik új munkakörüket és nincs elég tapasztalatuk a vezetésben. Ha máról holnapra nem tudnak mely eredményeket elérni, ne állapítsuk meg róluk, hogy munkát végeznek, hanem türelmesen várjuk meg, míg megrik munkaterületüket s kezükbe tudják venni a vezetést.

Vigyázni kell arra, hogy az iskolát végzett, a funkcióba tott káderek ne hanyagolják el a tanulást, mert csak akkor nek képesek az előttünk álló hatalmas feladatok megoldásár szakadatlanul fejleszteni politikai és szakmai ismereteiket. példa van arra, hogy az iskolát végzett elvtárs elhanyagc tanulást, mert azt gondolja, hogy az iskolán tanultak hosszú elegendők a szakmai feladatok megoldásához.

Minden elvtársnak tudomásul kell vennie, hogy az isko lán tanultak csak az alapot adják meg a további tanulás hoz. Aki tudását nem fejleszti szakadatlanul, az nem tu lépést tartani a fejlődéssel és hamarosan alkalmatlann válik vezetői funkció betöltésére.

Röviden meg kell még említeni a beosztottak és a ve közötti viszony kérdését, mert ezen a terén még komoly hiá ságok vannak. Sok esetben tapasztalhatjuk, hogy a funk állított káderek nehezen találják meg a beosztottak és a ve közötti helyes kapcsolatot. Egyesek túl ridegek és nem tudna zel kerülni a beosztottakhoz. Az ilyen vezető természetesen ismeri az elvtársak problémáit, családi életét és egészségi potát. A másik vélet az, amikor a vezető elvtelen, csal viszonyt honosít meg. Mondanom sem kell, hogy mindkét káros hatással van a munkára és a fegyelmi színvonal emel A vezető teremtsen meleg elvtársi kapcsolatot beosztottaival, kapcsolat mentes az említett két vélettel.

Ez esetben megismeri a hatáskörébe tartozó elvtársak képességeit, jellembeli tulajdonságait, családi és egyé természetű problémáit, és eredményesen tudja mozgós tani beosztottait a feladatok elvégzésére.

Ha a vezetők a funkcióba állított elvtársak nevelésénél lembe veszik az elmondottakat, akkor a jövőben lényv kevesebb elvtársat kell majd funkciójából leváltani. Ezzel kenti tudjuk a fluktuációt, és a tüzoltóság vezetői funkci területüket jól ismerő, kellő gyakorlati tapasztalatokkal r kező elvtársak lesznek, akik képesek pártunk III. kongresz nak határozatait saját területükön maradék nélkül végreh

Gyehár Mihály tti. s

Utolsó napok...



Csendes a tanterem, piszenés sem hallatszik — tanulnak az elvtársak

tt belépünk az épületbe, anatra megállunk és föl-a nyitott ablakokra. Tacsenek itthon a elvtár- vetődik fel bennünk. De re szélesen mosolygó arc t ki az ablakon. Ismerős. talán itthon vannak — uk és üdvözöljük az a egyetlen látható „élő” illetve tisztviselőket, Pur- rtársat.

éli pihenő van? — kér-

en, de én levelet írok — le az emeleti ablakból és lkező pillanatban elnyeli gós arcát az ablakmélye- stétje. Jóleső érzés így írni az ismerős falak közé. a régi. No, talán mégse! z a szép dekoráció nem t az előcsarnokban. Tet- ledvessé, otthonossá teszi eret.

ugusztus 20-ra készítették ársak — mondja Alk ör- lvtárs, az iskola parancs- Látszik rajta, hogy örül

éigetünk. Erről is, arról is k, s úgy lassan, szinte ész- nül belemelegedünk.

Hogy mit csinálunk? — Alk elvtárs, majd egyben l is: — Gyűrjük a mun- an elég dolgozunk, hiszen gy hónap és végeznek az ak.

Hogy a lendület...

logyan állják az elvtársak t? — érdeklődünk,

az árvízvédelmi munka óta nagy a lendület! — vála- Katrics elvtárs. — Meg t visszajöttek az elvtársak zőgazdasági kihelyezésről, het rájuk ismerni.

lo, ha már erről beszélünk, most hoztam valamit — a Alk elvtárs és már ol- is... Hogy mit olvas? Egy levelet, amelyet a jellem- tel együtt röviddel előtte a postás. Nem hosszú a de annál beszédesebb. Ar- lelkes és kiváló munkáról amelyet a tisztviselő elv- : végeztek mezőgazdasági vezetésük alkalmával, Pest e területén. De nemcsak ez y levél tanúskodik az elv- k jó munkájáról hanem

mindegyik, amelyet már beküld- tek.

— Szóval ugyanilyen lendület- tel és kedvvel tanulnak az elv- társak most is, mint kinn a te- rületen dolgoztak — összegezi Alk elvtárs.

Jólesik az ilyesmit hallani. A jó munka — még ha mások vég- zik is — valahogyan mindig jól- eső érzéssel tölti el az embert. Hát még akkor, amikor olyan elvtársakról van szó, akik né- hány hét múlva megteszik az ei- ső lépéseket — a gyakorlati élet útján — mint vezetők.

A gondolatot a foglalkozás kez- detét jelző, éles csengőberregés szakítja meg. Az ebédutáni pi- henőnek vége — folytatják a munkát az elvtársak — egyéni tanulás következik.

Szorgalmasan készülnek a vizsgára

Mi is elindulunk. Csupa ismer- rős elvtárs. A vízontlátás örö- mével üdvözöljük őket. Baráti beszélgetésre azonban nem igen jut idő, mert hívja őket az is- kolai kötelesség: tanulni kell!

Óvatosan nyitjuk ki a tan- terem ajtaját és belépünk. A kép, amely elének tárul — festő ecsetjére kívánczó — olyan „csendélet”-féle. A tanulóasztal- loknál itt is, ott is egy-két elv- társ. Elmélyülten olvasnak, ta- nulnak. A hátsó sorban Zapletál elvtárs halkán magyaráz a mel- lette ülőnek.

Az egyik ablaknál Jankó elv- társ mélyed a könyvbe, mellette Jekkel elvtárs lapoz. Meg akar- juk „lepni” őket. Csendben meg- állunk az asztal előtt, majd hal- kán megkérdezzük:

— Megy a tanulás?

Jankó elvtárs meglepődik a „furcsa” kérdéstől és a nem várt találkozástól. De hamarosan felderül az arca és már az első szavaknál megállapítjuk, hogy kedélye a régi... Megered a szava. Mint mondja, készülnek a vizsgára, s tanulnak rendület- lenül. Eppen az egyik rendeletet tanulmányozza.

— Aztán nehéz? — kérdezzük.

— Hát a könyv az igen, de az anyag se éppen könnyű — vála- szolja jókedvűen. Aztán arról be- szél, hogy bizony össze kell szedni apraját-nagyját, mert rö- videsen jön a vizsga és helyt kell állni.

Az „Alexej”-szobában hasonló kép fogad bennünket. Mike, Gre- nács és Márton elvtársak ülnek az asztal mellett és szorgalmas- san tanulnak. Ők is azt tanulják, amit a többiek. Lendületről, jó- kedvről beszél minden szavuk.

— Már nem sok idő van hátra, hát tanulni kell keményen! — mondja Mike elvtárs.

— Nem izgulnak a vizsga miatt? — tesszük fel a kérdést.

— Ha az ember egész évben rendszeresen dolgozott, tanult, én azt mondom nincs mitől tar- tania. — Mike elvtárs válasza nyugodt, bizakodó, és nekünk is az a véleményünk, hogy aki megállta a helyét, azt nem ér- hetsi meglepetés még a „végén” sem.

De nem zavarunk tovább, mert minden perc drága az elvtársak- nak. Bizony, amikor már a vizs- gakerdeéseket is készítik, az már azt jelenti, hogy az utolsó napok- ban járnak — meg kell tehát fogni a „boldogabb végét” a dol- goknak.

Távolabbi tervek...

A „Vörös Október”-szoba a IV. emeleten van. Amikor belé- pünk, a fárasztó emeletek után is rögtön megállapítjuk, hogy — magasság ide vagy oda — érdemes volt feljönni, hiszen itt is vannak jónéhányan. Ezek az elvtársak is tanulnak teljes erő- vel, sőt a kedvük is olyan jó, mint a többieké, különösen, hogy Haág elvtárs is közöttük van... Néha egyet-kettőt szól és még a szomszéd szobában is csend

lesz egy pillanatra, hogy aztán kitörjön a szívből jövő nevetés, de csak néhány másodpercig, — mert azután újra belemélyednek az anyag tanulmányozásába.

Vizsga előtti a hangulat: egy adag izgalom, még több derülá- tás, hatalmas munkalendület, akarat és bizakodás — a lehető legtöbbet adni, jó eredménnyel végezni!

Még néhány hét választja el az elvtársakat a vizsgától, még az utolsó napok szorgalmával tanulnak az iskolán, azonban már távolabbi tervekkel is fog- lalkoznak néha-néha.

— Nekem az a tervem és bizo- nyára a többi elvtársé is, hogy az iskolán tanultakat ugyanilyen lendülettel, szorgalommal hasz- nosítsam gyakorlati munkám- ban, bármilyen területre kerülök is. Keményen fogok dolgozni a jobb eredményekért, a fegyele- mért. Van tennivaló és sokat várnak tőlünk!

— És az elvtársak? — kérdez- zük a többiekől.

— Mi is!... — felelik szinte egyszerre. Nem fejezik be a mondatot és mi mégis tudjuk, érezzük: azt akarják ezzel a két szóval kifejezni, hogy ők is ilyen munkát végeznek majd.

Már csak néhány nap van hátra a mozgalmas — munka- eredményektől gazdag — iskola- évből a vizsgáig, amikor majd számot kell adni egy év munká- járól, és azután... Azután a te- rület várja az elvtársakat, várja a lendületes, fáradhatatlan és példaadó kommunista jó mun- kájukat!

Minden helyet és percet fel kell használni — már csak néhány hét és itt a vizsga



Sajtószemle

Az elmúlt hónapokban — és még most is — az ország figyelme a mezőgazdaság felé fordult. Ipari és mezőgazdasági dolgozók közös erővel készültek a nagy munkára: egész évi kenyereink betakarítására. Ebből a munkából nagy feladat hárul a tűzrendészeti hatóságokra és tűzoltó szervekre, hogy dolgozó parasztságunk fáradtságos munkájának gyümölcsét megvédjék a tűz pusztításától. Ehhez sok segítséget nyújtottak a megyei lapok is egy-egy tűzrendészeti tartalmú cikk megjelentetésével, melyekből néhány az alábbiakban közlünk:

DUNÁNTÚLI NAPLÓ

Sombereken példásan megszervezték a tűzfigyelő szolgálatot

Sombereken Greier János községi tűzoltóparancsnok nagy gondot fordított a tűzfigyelő szolgálat megszervezésére. A múlt héten elkészítette a beosztást, kipróbálta a fecskendőket is.

A dolgozók megértették, hogy mindannyiuknak egyformán kötelessége a tűzfigyelő szolgálatot lelkiismeretesen ellátni. Szérűjükben már ott állnak a vízeshordók, nem kellett egy gazdát külön figyelmeztetni. Problémát csak a kocsisbiztosítás jelentette, hisz a fecskendők szállítását másféleképpen elképzelni nem lehet. A Béke tsz felajánlott egy fogatot az aratás-cséplés idejére. Így felszabadultak a gabonát hordó egyének fogatai, a tsz-nak pedig nem kell tagokat adni a tűzfigyelő szolgálatához. Minden ember huszonnégy órával előbb tudja, mikor lesz szolgálatban. Még nem fordult elő, hogy valaki hanyagságból elmaradt.

ÉSZAKMAGYARORSZÁG

Védjük meg terményeinket a tűzkártól!

A MÁV dolgozói nagy gondot fordítanak a mozdonyok kipattanó szikráiból eredő mezőgazdasági tűzkárok megelőzésére. A mozdonyokat gondosan megvizsgálják, hogy rendben van-e szikra- és parázsfogó berendezése. A vonalhálózatot a vonalgazdók figyelik, hogy a vonatok elhaladása után nem keletkezett-e valahol terménytűz? Az aratási időszakban tűzcsapókkal felszerelt vonalbejárók, tűzfigyelők járják a pályamenti területeket.

A terménytűzek megakadályozásához szükség van a mezőgazdasági dolgozók gondos munkájára is. Felhívjuk figyelmüket, hogy a vasúti vonaltól számított 60, illetve 100 méter távolságon belül keresztet ne rakjanak és a tarlót 5—10 méter távolságban négy barázdát összefogó védőszántással védjék meg a tűzkártól.

NEPLAP

Hőstett a csökmői cséplésnél

A csökmői Haladás termelőszövetkezet földjén két hatalmas asztag között cséplést végzett R. Szabó Imre. Eddig még ki nem derített okból kigyulladt a szalma, és az elevátor a lángoló szalmacsomókat vitte a szalmakazal tetejére. A száraz szalma pattogva, gyorsan terjedve égett. A hatalmas kazal tetejéről villájukat eldobálva menekültek a tűz elől az emberek. Már-már úgy látszott, hogy a cséplőgép ott pusztul a két asztag között, de ekkor már R. Szabó Imre

odaállt a traktorhoz, s előkészítette a gépet, hogy kivontassa a cséplőt.

R. Szabó Imre nyugalma, elszántsága észretérítette a szerteszét szaladókat, hatan visszatértek, és az ő segítségükkel R. Szabó Imre a lángok közül sértetlenül ki tudta vontatni a cséplőgépet. A tűz nagyobb kárt nem tett, mert a *tűzoltók rövidesen a helyszínre érkeztek, és megfékeztek a tűzvészt.*

R. Szabó Imre nyugalmaival, bátorságával nagy értéket mentett meg, és megmutatta, hogyan kell helytállni a veszély perceiben.

NEPLAP

A közösségi vagyon két hű őre

Az etyeki határ felett a minap hatalmas vihar vonult át. Este 10 óra volt s a Dózsa tsz tanyáján, Ödön-majorban csendben — de azért a vihar miatt aggódva — falatozott Mocsai Károly hatvankétszentes önjelölt és Bíró Tamás, ötvenhétéves borjúgondozó.

Amint a kisablakon nézik az égi tűzjátékot, egyszerre hatalmas reccsenés, villanás, Károly bácsi felkiált: „Ég a disznó-ó!” Mindketten feledve a vacsorát, rohantak a sertésszálláshoz. A szalmatető már nagy lánggal égett, de a két idős dolgozó máris terelte kifelé a két kant, a 31 anyakocát és a 67 süldőt. A disznók közt nagy volt a riadalom, a füst miatt még menekülésre sem gondoltak, s Mocsai és Bíró bácsi az utolsó süldőket már szinte az ölében hordta ki.

A két mentő észre sem vette, hogy közben a szomszéd Söskütről már megjöttek a tűzoltók. A lángoló tető ekkor reccsgeve, ropogva beszakadt. Az egyik ajtón Bíró Tamás már előbb kikerült s nagy örömmel látta, hogy a másik égő ajtón Mocsai Károly is szerencsésen kijutott.

Mocsai Károly és Bíró Tamás, mint a közösségi vagyon hű őre, hősiességével, bátorságával, veszéllyel bátran szembezállva mentette meg a tsz 100 sertését.

NEPLAP

Védjük terményeinket a tűzkártól!

Az idei esztendő bő terméseredményt ígér. A határban sűrű sorokban állnak a keresztek, a dolgozó nép jövővi kenyere.

Természeredményeink és jövővi kenyereink biztosítása érdekében nagyobb gondot kell fordítani a tűzkárok megelőzésére, az ellenség gyújtogató tevékenységének megakadályozására.

Az eddigi tűzrendészeti munka számos helyen eredményesnek mondható. A nagy-

varsányi gépállomás tűzrendészeti felelőse, Lóki József elvtárs példamutatóan szervezte meg a gépállomáson belül a megelőző tűzrendészetet, s időt, fáradság nem kímélve dolgozott, hogy az erőgép a megfelelő szikrafogóval el legyenek látva. Ugyancsak dicséretet érdemel a tiszszalkai gépállomás vezetősége és valamennyi dolgozója a tűzrendészeti szabályok betartásáért.

A tűzrendészeti osztályparancsnok javaslatára, s annak segítségével a nagykállói gépállomás igazgatója az összes erőgépeket felszereltette vízbeporlasztás szikrafogóval.

A nagykállói gépállomás vezetősége dolgozóit egy vasárnapi munkaszünetnapon az összes erőgépekre felszerelték az új rendszerű szikrafogót, hogy ezáltal is biztosítsák a dolgozó nép természetét a tűzkárral szemben, amiért külön dicséretet is érdemelnek.

NEPLAP

Hová vezet a tűzvédelmi szabályok fennmibevevése

A tűzvédelmi szabályok be nem tartása eredményezte július 29-én a kisújszállási Dózsa termelőszövetkezetben, hogy a cséplőgép és az elevátor teljesen elégett, tönkrement egy csomó törek és szalma.

A gépállomás vezetői a rendelet, a tövény ellenére sem biztosították azt, hogy a traktor és a cséplőgép megfelelő vontatólánccal vagy kötéllel el legyen látva, hogy a gépet ki tudják húzni tűz esetén. Ennek következménye lett az, hogy gondatlanságból vagy szándékosan keletkezett tűz után a cséplőgép és az elevátor teljesen egészében leégett. A cséplőcsap vezetője nem volt képes arra, hogy csapat tagjait összefogja, így azok a tüleketkezesekor szétszaladtak és a népgyonyának a megmentésével nem törődte.

A tűzvédelmi szervek számtalan felhívása során sok vezető figyelmen kívül hagyja a kötelező előírásokat és nem biztosítja a tűzvédelmi felszereléseket, mindebből jelentős kár következik.

A kisújszállási Dózsa termelőszövetkezetben történt tüzesettel kapcsolatban illetékesek vizsgálják meg, kit terhel a felelősség a cséplőgép és az elevátor elégetéséért, kit terhel a felelősség azért, hogy ilyen tetemes kár érte a népgazdaságot. A tüzesetből vonják le tanulságot állami szerveink a gépállomások és a tanácsok vezetői és minden cséplőgépénél a megfelelő tűzvédelmi felszerelésekről és vontatólánccról vagy, kötélről azonnal gondoskodjanak.

A valóság mást mutat...

— Határozottan javult nálunk a fegyelem — mondotta az egyik dunántúli alparancsnok elvtárs annak a bizottságnak, amely az osztálytól éppen azért jött ki, megnézzék: milyen az alosztály fegyelme, hogyan szilárdítják azt meg, s vigyázszolgálatuk e fontos alapjára az elvtársak. Eppen erről beszélt az alosztályparancsnok elvtárs, amikor mi is megérkeztünk.

— Fegyelmi helyzetünk javulása talán lemérhető abból is, hogy az elmúlt név évben kevesebb szabálysértést követtek el az elvtársak, mint az azt megelőző évben. A büntetések száma is lényegesen csökkent, s ez is amellett szól, hogy a különösebb baj nálunk a fegyelem terén.

Aztán még azt is elmondotta: a javulást úgy érték el, hogy felhasználták az agiból — és a „Magyar Tűzoltó”-ból is, mondotta ránk nézve — azokat a cikkeket, amelyek a fegyelemről szóltak, s ezeket megbeszélték az elvtársakkal. Azokkal, akik fegyelmezetlenkedtek, megbontották az egység jó kollektív szellemét, a parancsnok is, a politikai nevelő és a párttitkár elvtárs is elbeszélget, s megmagyarázik az elvtársaknak, hogy a fegyelmezetlen magatartás mennyire káros az egész tályra nézve. A párttitkár elvtárs pedig még azt is elmondotta, hogy minden üléseken és pártnapon foglalkoznak a fegyelem jelentőségével, és névszerint is bírálják azokat az elvtársakat, akik fegyelmezetlenkednek, s ugyanakkor megrik azokat, akik fegyelmezett magatartásukkal példát mutatnak az egységnek. Politikai helyettes elvtárs pedig mindehhez hozzáfűzte még, hogy a faliújságot is használják a fegyelem megszilárdítása érdekében, és rendszeresen közlik azokat a cikkeket, amelyeket az elvtársak írnak a fegyelemmel kapcsolatban.

Mindezt annyi meggyőződéssel mondták az elvtársak, hogy mi, akik hallottuk — nem volt különösebb módunk arra, hogy az állítások igazáról meggyőződünk minden további nélkül elhittük. Ez igen — gondoltuk — ez egy olyan alosztály, az illetékesek mindent elkövetnek, hogy valóban példás, és szilárd legyen az alosztály fegyelme... Akkor még nem tudtuk, hogy nem is olyan sokára alaposan változik majd a véleményünk.

Ebéd után az ellenőrzést végző elvtársak kimentek az alosztály beosztottjai közé beszélgettek velük. Ezt az időt felhasználva, közben mi az alosztály életéről és kárájáról beszélgettünk az alosztályparancsnok elvtárral. Alig múlt néhány perccel, amikor az alosztályparancsnok elvtárs kiküldte a gépirónót, hogy küldje a szolgálatvezető elvtársat. Nem sokkal később nyílt az ajtó és megjelent a szolgálatvezető elvtárs, egy őrmester — de hogyan?...

Bizony, a szolgálatvezető elvtárs megjelenése egy pillanat alatt eloszlatta azt a véleményt, amelyet délelőtt alkottunk az alosztály fegyelmeiről az elvtársakkal beszélgetés után. És úgy véljük, mindenki egyetértett volna velünk akkor, ha volna, hogy a parancsnoka hívására a szolgálatvezető elvtárs hogyan jelent meg. Zubbonya végig kibombolva, a derékszíja hanyagul a vállára dobva, a sapka amúgy betyárosan a fejébe volt csapva... Láthatóan meglepődött az őrmester is, amikor bennünket ott talált, s amennyire lehetett, enyhítette a szabálytalan viselkedését. Előírás szerint jelentkezett, és engedélyt kért arra, hogy az alosztályparancsnok elvtárral beszélhessen. Kíváncsiak voltunk, vajjon az alosztályparancsnok elvtárs mit szól mindehhez, s ezért véleményünket egyelőre megtartottuk magunknak. Ujabb meglepetés. Az alosztályparancsnok elvtárs egy szóval sem kifogásolta az őrmester elvtárs hanyag öltöztetését, s mintha misem történt volna, kiadta a szolgálatvezető elvtársra vonatkozó utasítását. Ezalatt az őrmester elvtárs gyorsan kibeszédte magát, és néhány perccel később, szabályosan felöltözve, elhagyta az alosztályt.

... Tovább beszélgettünk, azonban az előbbi jelenetről egyelőre egy szó sem esett. Talán végül is mi nem bírtuk tovább és szóvátettük az alosztályparancsnok elvtárs tapasztalatainkat. Megkérdeztük, mi a véleménye erről a — jelentkezésről? Az alosztályparancsnok elvtárs természetesen messzemenően elítélte a szolgálatvezető elvtárs magatartását és biztosított bennünket arról, hogy majd alaposan „megmossa a fejét”... Ez a kijelentés azonban egyrészt nem nyugtatott meg bennünket, másrészt pedig nem oszlatta el azt a borúlátó véleményt, amelyet a délelőtti beszélgetés után az őrmester elvtárs viselkedése után magunknak alkottunk. Ne vegye senki észre, hogy az őrmester elvtárs után kijelentjük: bizony nagyon komoly és alapvető problémák vannak ezen az alosztályon a fegyelem terén! Az őrmester elvtárs magatartása mindennél jobban bizonyította ezt. Egy délelőtti keresztül bizonygatta az alosztályparancsnok elvtárs, hogy nincs baj a fegyelemmel, és néhány perc múlva meggyőződöttünk arról, hogy ennek éppen az ellenkezője az igaz. Ugy véljük, hogy az őrmester elvtárs is csak sok baj van ezen az alosztályon a fegyelem körül, és hiába a sok szép szateredmény, a valóság mást mutat!...

Tanuljunk szorgalmasan!

„Népi demokráciánk kulturális eredményei fokozatosan megváltoztatják népünk világnézetét, kiszélesítik műveltségét, emelik átlagát, gazdagabbá, sokoldalúbbá teszik életét.”
(Rákosi elvtárs Kongresszusi beszámolójából.)

NEHÁNY NAP MÚLVA megkezdődik az 1954/55. évi oktatás. Tüztöltő elvtársaink többsége tovább folytatja tanulmányait az általános iskola, a gimnázium, valamint az egyetem különböző fokozatain. Az elmúlt továbbképzési évben az állami oktatással kapcsolatos célkitűzéseket maradéktalanul nem tudtuk megvalósítani. Eredményként könyvelhetjük el, hogy elvtársaink többsége felismerte a tanulás fontosságát, az általános műveltség emelésének szükségességét, és igyekezett leküzdeni a fennálló nehézségeket.

MÉG KELL AZONBAN ÁLLAPITANUNK azt is, hogy az állami oktatásban bevont elvtársak egyrésze a vizsgák során nem ért el megfelelő eredményt. Voltak olyan elvtársak is, akik megjelentek a nehézségtől, időközben lemorzsolódtak, vagy nem jelentkeztek vizsgára. Ezek az elvtársak a beiratkozás során nem gondoltak arra, hogy elvették azoknak a tanulmánygyógy elvtársaknak a helyét, akik különben becsületesen eljártak volna a foglalkozásra. Nem gondoltak arra, hogy államunknak milyen hatalmas kiadásai vannak egy-egy iskola megszervezésével, beindításával kapcsolatban.

HIBA VOLT, hogy célkitűzéseink csak elvben voltak meg, parancsnokaink azonban nem foglalkoztak megfelelően az állami oktatás kérdéseivel. Nem nevelték megfelelően a beosztottakat az állami oktatással járó nehézségek leküzdésére.

AZ ELMÚLT TOVÁBBKÉPZÉSI ÉV tapasztalataiból kiindulva, az idén fokozottabb gondot fordítottunk a szervezési munka helyes lebonyolítására, és minden remény megvan, hogy az idei továbbképzés eredményesebb, sikeresebb lesz. A szervezési munka azonban egymagában nem elégséges ahhoz, hogy az elmúlt oktatási évben megrutatózó hibákat kiküszöböljük. Ehhez elsősorban az szükséges, hogy a beiskolázott elvtársak fokozottabb mértékben érezzék át a tanulás fontosságát, az általános műveltség, a kulturális fejlődés szükségességét. Sajnátsuk el minél jobban a leadásra kerülő anyagokat, és alkalmazzák azokat gyakorlati munkájuk során. Harcoljanak a lemorzsolódás ellen!

PARANCSNOK ELVTÁRSAINK foglalkozzanak az állami oktatás beindításával, mozgósítsák jobb tanulásra a beiskolázott elvtársakat. Adjanak konkrét segítséget az iskolába járó elvtársak részére, biztosítsák az oktatási napon való megjelenést. Kísérjék figyelemmel beosztottak tanulását és időközönként foglalkozzanak egyénileg is az állami oktatásba bevont elvtársakkal. Ugyanakkor az egységesen segítsék megszervezni a tanuló köröket.

A SZERVEZÉSI MUNKA BEFEJEZŐDÖTT. A munka nagyobbik része azonban még hátra van. Sok függ attól, hogy milyen eredménnyel használjuk fel az első órákat, az első oktatási napokat. Az első hetekben elkövetett mulasztásokat ugyanis a későbbiek során már nehéz pótolni. Alakuljon ki egységesen egészséges versenyszellem az általános műveltség, a kultúra magasabb fokú elérése érdekében.

PÁRTUNK ÉS KORMÁNYUNK FOKOZOTT KÖVETELMÉNYEK ELE ÁLLTJA tüztöltő elvtársaink. Hogy ezeknek a követelményeknek mindenkor meg is tudjunk felelni, szükséges az általános műveltségi színvonalunk szakadatlan emelése. Ezt kívánja elősegíteni a most beinduló állami oktatás is, amelyen keresztül segítséget kívánunk adni, hogy tüztöltő elvtársaink minél több megszerezzék mindazokat az ismereteket, amelyek munkájuk ellátásához szükségesek, s amelyek képessé teszik elvtársainkat arra, hogy könnyebben tudjanak tájékozódni politikai és szakmai kérdésekben egyaránt.

Pintér János
hdgy.

45 KILOMÉTER KERÉKPÁRON...

mielőtt a szomszéd udvarba húzatna, feltétlen meg kell javítani a szikrafogót.

Elbúcsúzunk a cséplő munkásoktól és a gazdtól. Felszállunk kerékpárunkra és a következő község, Gyulafirátót felé haladunk.

Útközben megkérdezzük Németh örm. elvtársat, mióta területfelelős és hány község tartozik a területéhez.

— Már második éve végzem munkámat — mondja Németh elvtárs. — A veszprémi járást négyfelé osztottuk, s az én körzetemben hat község, egy állami gazdaság és egy gépállomás van.

— Milyen időközönként látogatja területét?

— Minden szolgálati napon, sőt ilyenkor cséplés idején igen gyakran még szabadnapomon is kijövök. Főleg akkor, ha valahol súlyosabb szabálytalanságot észlelek. Ilyenkor

— Legyen szíves mutassa meg a behordási engedélyt! — mondja az údvözlő Németh elvtárs.

— Nem kértem én behordási engedélyt. Minek az! Elfér ez a kis gabona az udvaron is — feleli Olasz Károly.

— No, nem egészen így van — mondja türelmesen Németh elvtárs. — Bizony tudja, hogy aki belesőgen akar csépelni és nem tudja az előírt tűztávolságot tartani, annak a tanácstól engedélyt kell kérnie a behordásra. A maga udvara pedig olyan szűk, hogy itt nem lehet engedélyezni a berakodást.

— Tudom, hogy engedélyt kellett volna kérnem, de eddig még minden évben csépeltem, hát akkor most minek kérjem?

— Látja, ismeri a rendeletet és mégis aszerint cselekszik. A törvény betartása pedig mindenkire egyformán kötelező. Amegszegi, azt felelősségre vonják, mi ahogyan magát is megbüntetik ezért a szabálytalan, engedély nélküli behordásért.

A tanácsház felé menet több szabálytalan berakodást látunk, amelyek megszüntetésére nem intézkedett a tanács.

Legalább is így tájékoztatott bennünket a tanácselnök elvtárs:

— Az utóbbi napokban, sajnos, elszaporodtak az engedély nélküli behordások, de ezt nem tudjuk megakadályozni mondotta.

Németh elvtárs felvilágosította az elvtársat helytelen felfogásáról. Meggyarazta, hogy ha különböző rendeletek értelmében a tanács egy-két példamutató felelősségrevonást alkalmazott volna engedély nélküli behordásokkal szemben, feltétlen elejtette volna az ilyen szabálytalan berakodások elszaporodásának.

A községben két gép dolgozott, egyiknél kisebb szabálytalanságot szüntett meg Németh elvtárs, a másikat azonban az előírások szerint minden esetben volt.

Németh elvtárs mindkét helyen barátságosan elbeszélgetett a dolgozókkal, megkerékpárra ültünk és Hajmáskér község felé tartottunk.

— Mielőtt elhagynánk a falut — szólalt meg Németh elvtárs — nézzünk be a gabonatarolóba is.

A gabonatarolónál nagy volt a forogás. Dolgozóparasztek álltak szekerek sorba, hogy teljesítsék beadási kötelezettségüket.

As egyemeletes épületben ümlesztett állapotban tárolják a gabonát, s bizony az egyik vízesbordó, már áll látszott ki a gabonából.

Németh elvtárs azonnal figyelmeztette raktár vezetőjét a szabálytalanságra, nyomában gondoskodott a vízesbordó szabadtásáról és a feljárt mellé helyezéséről.

Jódrabig még együtt folytattuk útunkat, majd a köves úton azzal az érzéssel váltunk el Németh elvtársától, hogy munkát végez területén. Mi visszatértünk Veszprémbe, Németh elvtárs pedig folytatotta útját Hajmáskér felé, hogy szakszerű infézkedéseivel biztosítsa a reábizott terület tűzvédelmét.

Ellenőrzés rendben találja a készletügyi szolgálatot — jó volt a szervezőmunka

— Jónapot, titkár elvtárs! — köszön be barátságosan Németh József örm. elvtárs a kádártai tanács egyik szobájába.

Pápai Lajos elvtárs, a községi tanács titkára feltekint munkájából és felderült arccal fogadja a köszönést.

— Jónapot, örmester elvtárs! Tessék, foglaljon helyet. Jó, hogy jön. Eppen az előbb ellenőriztem a készletügyi szolgálatot és a szolgálatban lévő elvtársak megkérdezték, hogy milyen intézkedés történt Kiss Károly dolgozó ügyében, akit 14-én délben az ellenőrzés ittas állapotban talált a szolgálatban.

— Nagyon örülök — válaszolta Németh elvtárs — hogy a dolgozók így érdeklődnek Kiss Károly felelősségrevonása iránt. Kiss Károlyt feljelentettük a járási tanácsnál és kértük, hogy az esetet gyorsított eljárással folytassák le, s küldjék meg a kádártai tanácsnak, hogy

még a cséplés befejezéséig tudatosíthassák a lakossággal, hogy büntetlenül nem lehet feleltelenkedni a dolgozó nép kenyerének őrzésénél.

— Ebben nem lesz hiány! Nemhogy csak kidoboltatjuk, hanem még a tanács faliújságjára is kiírjuk Kiss Károly esetét — biztosította a titkár elvtárs Németh örm. elvtársat.

— Hogyan haladnak a csépléssel? — kérdi Németh elvtárs.

— Hát nem a legjobban — válaszolja Pápai elvtárs. — Eddig ugyan nem volt semmi baj, és két hét alatt kb. a gabona 50—60 százalékát elcsépeeltük, de most a két gép közül már napok óta rossz az egyik.

— Akkor elmegyünk és megnézzük a gépet! Vizontlításra — búcauzik Németh elvtárs.

— Vizontlításra! És ha erre jár, nézzen be hozzánk máskor is. Mindig szívesen látjuk — mondja kézfogás közben a titkár elvtárs.

A traktor jól ismert bűgő hangja után könnyen megtaláltuk a cséplés helyét. Ahogy bementünk az udvarra, Németh elvtárs gyakorlott szemmel mérte fel az elénk táruló képet, és máris félrehívta a gép kezelőjét, s közölte vele észrevételeit.

— Tudja az elvtárs, hogy ilyen horpadt és sérült szikrafogóval nem szabad csépelni?

— Tudom — hangzik a válasz — de, csak most sérült meg, amikor behúzatam.

— Ha így történt, akkor is először ki kellett volna javítani a szikrafogót és csak azután hozzákezdeni a csépléshez — adja meg a felvilágosítást Németh elvtárs. — Itt, látom hamarosan befejezik a munkát, de addig is fokozott figyelmet fordítson a szikrafogóra, és a kipuffogó környékét állandóan öntözzék vízzel. De



A cséplőgép kezelője ismeri és meg is tartja a rendelkezést — naponta tisztítja a szikrafogót

nem hagy nyugton a gondolat, hogy a megadott határidőre kijavították-e a hiányosságait, ezért nem várók a következő szolgálati napig.

hanem másnap ugyanott ismét ellenőrzést tartok.

— Hány kilométert tesz meg naponta? — tesszük fel a következő kérdést.

— Általában 30—45 kilométert, de nem ritka eset, hogy 50—60 kilométert is „lekarikázok”, ha mind a hat községre keresztlátnak — mondja mosolyogva.

Közben a faluba érünk. Első útunk itt is a tanácsházhoz vezet, amikor az egyik keresztlátnak sarkán Németh elvtárs megáll.

— Szálljunk csak le — mondja — és menjünk be ebbe a házba, mert úgy látom, itt szabálytalan berakodás történt.

Amikor bermegyünk, látjuk, hogy Németh elvtárs gyakorlott szeme valóban nem tévedett:

a két asztal 250 keresztnél is többet tesz ki, s az egyik asztalot majdnem a háttérre, a másikat pedig a szomszéd zsúfpedeles háztól 2 méterre rakták.

A dühös kutyaugatásra előkerül a tulajdonos is.

Bűnös és veszélyes könnyelműség az ilyen berakodás, a tűzrendészeti rendelkezések semmibevevése

Rendben vannak az oltóeszközök — ebbe a gabonatarolóba biztos helyre kerül a gabona



Országjárás

II. JÖVŐEN KENYERLINK TŰZVÉDELME NYOMÁN...

Minden erőt mozgósítottunk a mezőgazdasági termék tűzvédelmének érdekében. Ics olyan helységek az országban, ahol ne szerveztünk volna védelmi szolgálatot a legfontosabb formában. Bárre jártunk is, nem volt an hely, ahol területfelelős, ronáló vagy ellenőrző elv-sakkal ne találkoztunk volna. gyalog vagy kerékpáron, ki torral vagy gépkocsin — nap nt nap elindul, hogy a részé-kijelölt vagy az általa elvál-t területen ellenőrizze a be-rdás, a cséplés tűzbizton-gát: megfelelők-e a szerük. gtartották-e a tűztávolságot belsőségeken, rendben van-e erőgépek tűzvédelmi felsze-ése, elegendő-e az oltóvíz, és g számtalan más szempontot, melynek elhanyagolása más és is formában, de mindenképpen szélyt jelenthet. Sorra telnek területfelelős és ellenőrző rtársak fűzetei — jegyzik a állt hiányosságokat. Az erő-pekneli lévő tűzrendészeti el-rőrzési naplók bejegyzései az okba beírt észrevételek aia-s, körültekintő vagy néhol pen csak tessék-lássék mun-ura vallanak. Itt cséplést állít-tak le, mert az erőgépen nem lt szikrafogó, a másik helyen m volt oltóvíz, vagy éppen rságolni kellett, mert hanyag-got, nemtörődőmséget tapaszt-ltak; amott hiba volt a tűz-észültési szolgálatnál — idős bnikéket vagy gyerekeket ta-lt csak az ellenőrzés a szer-árnál, vagy éppen tyúkok ka-rgáltak a kocsifecskendők ke-kei között... Eredmények és íbák kísérték azt a nagy erő-szítést, amelyet tűzoltó elv-iraink tettek, s amelyet az rszág egyes tájairól vett né-ány pillanatképpen mutatunk e.

— Ez így nem megy tovább! Jóbb-több komoly bajok lesznek — tűnődött Puskás hdgy. lvtárs, a keszthelyi alosztály aranesnoka, miközben elgon-lolkozva lapozgatta a patronáló lvtársak egyre aggasztóbb je-entéseit.

Tavasz óta minden községben — úgyszólván heteken át — nást sem tettek, mint az egyéni beszélgetésektől kezdve a kis-gyűléseken és a hangosíradón keresztül, szóban és írásban a legerőteljesebb felvilágosító és agitációs munkát folytatták a keszthelyi elvtársak a területükön lévő községek lakosai kö-zött annak érdekében, hogy a legteljesebb mértékben biztosít-sák a mezőgazdasági termények tűzvédelmét. S most, amikor já-vában folyik a behordás és a cséplés — úgy látszik — ez a fáradságos és kitartó munka majdnem teljesen hiábavaló-

nak bizonyult. A patronáló elv-társak elképesztő szabálytalanságokkal találkoznak területükön, s hiába a jó szó és az okos érvelés, sokak közönyén és konokságán mindez semmit sem tud változtatni. Amikor különösen kirívó, súlyos sza-bálytalanságokat tapasztalnak, jegyzőkönyvbe foglalják észre-vételeiket, és ennek alapján a járási tanácsnál megteszik a fel-jelentésüket, azonban, mire a tárgyalást lefolytatják és a sza-bálysértőkkel szemben a bünt-etést alkalmazják, gyakran 8—10 nap vagy még ennél is több idő eltelik. Így azután a

gyaláson vonja felelőségre azo-akat, akik nem tartották be a tűzrendészeti hatóság intézkedé-seit.

Vonyarcvashegyen, özv. Nagy Istvánné háromholdas gazdánál javában dolgozik a cséplőgép. Ehes szája egymás után nyeli a gazdag kereszteket, és egyre-másra telnek az üres zsákok. Az ember szeme jólesően tekint végig a villázó, zsákoló, szor-gos kis csapaton... hogy azután — ha tűzoltó szemmel nézi, s nemcsak a nagy buzgalmat te-kinti — annál jobban elkomo-

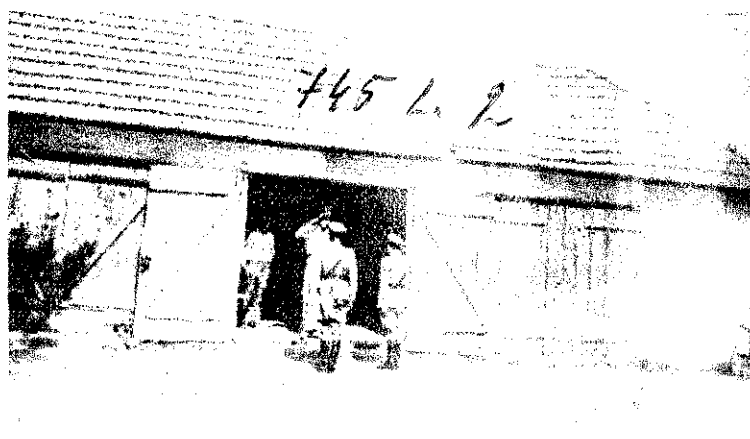

Ahol felelőséget éreztek a jó tűzvédelmi szolgálatért... és ahol így „biztosították” a közéleti szolgálatot



büntetés nem éri el azt a ha-lást, amely a többi szabály-sértő gazdát is jobb belátásra bírná.

A járási tanács is aggódva látta, hogy a behordások és a cséplések körül nincs minden rendben a járás területén. Ezért, amikor Puskás hdgy. elvtárs azt javasolta, hogy hely-színi tárgyalással gyorsítsák meg a tűzrendészeti szabályok megsértésének megtorlását, hoz-zájárult ahhoz, hogy az alosztá-lyal egyidőben a járási bünt-etőbíró is részt vegyen az el-lenőrzéseken, és súlyosabb sza-bálysértések esetén a helyszí-nen megtartott nyilvános tár-

rodjék. Hamarjában egész sereg súlyos szabálytalanságot észle-lünk: az ütött-kopott hordóban állg van 200 liter víz, vontató-lánc nincs, de az azt helyet-tesítő drótkötél is csak vékony cukorszárgával van felerősítve a cséplőgép... s aztán a tűztá-volság! A gazda háza és a mel-léképületek náddal fedettek, s az asztal és a káral is mindössze alig három méternyire van ezek-től az épületektől. Vödör, szikra-esapó sehol, sőt a traktoron sincs szikrafogó, s még jó, hogy ideiglenesen megoldásképpen a kipuffogósó torkolatához egy félig vízzel telt vödört helyez-ték el. A gazdának persze be-

hordási engedélye sincs. Az elv-társak természetesen azonnal jegyzőkönyvezték az észlelt hiányosságokat, s csak azért nem állították le a cséplőgépet, mert már az utolsó kereszteket cséplették. Ez azonban nyilván-valóan nem mentesítette a fe-lelőség alól özv. Nagy István-nét, akit nyomban a tanács-házra küldtek és ügyében azon-nal elrendelték a nyilvános tár-gyalást.

Bizony nehéz dolga van oly-kor-olykor a járási büntetőbíró-nak. A törvényességet minden körülmények között érvényre kell juttatnia, s mégis mennyi mindent mérlegelnie kell, amíg eljut odáig, hogy „A Magyar Népköztársaság nevében”... íté-letet hirdet. Itt van például özv. Nagy Istvánné esete. Nagy-né három gyermekével kint la-lik a falu szélén, s bizony — tavasztól őszig — keveset tar-tózkodtak otthon, mert éppen elég munkát ad a három hold föld gondos művelése. Így adódhatott — ahogyan azt Nagy-né védekezésében sirva elmon-dotta — hogy hozzájuk nem jutott el a felvilágosító, a tűz-rendészeti szabályok betartá-sára figyelmeztető szó. Mindez hihető is, nem is. Tavaly tudni-illik, éppen úgy cséplé Nagyné, mint az idén, de akkor kért, és kapott is behordási engedélyt. S akkor nem is volt semmi baj vele, mert valóban betartotta a szükséges rendelkezéseket. A tárgyaláson elismerte, hogy sú-lyos hibát követett el, s be-látta, hogy nemcsak saját érte-keit, hanem szomszédai vagyo-nát is veszélyeztette gondatlan-ságával. Pedig egyébként a ta-nácsnál is jó gazdának ismerik Nagynét, aki — mióta férje a II. világháborúban elveszett — egyedül is szorgalmasan műveli kis földjét, és mindig becsüle-tesen teljesítette kötelezettsé-geit a nép államával szemben. Szőlősi elvtársnak, a járási büntetőbírónak tehát ezeket a körülményeket is figyelembe kellett vennie, mielőtt ítéletet alkotott Nagyné kihágása ügyé-ben.

Feszült várakozás, és figye-lem ül az arcon, amikor sor kerül az ítélethirdetésre. Figye-lembe véve az elkövetett mul-lasztás súlyosságát, valamint az enyhítő körülményeket, özv. Nagy Istvánnét 100 forint pénz-bírsággal büntették, azonban ezt a büntetést egy évi próba-időre felfüggesztették. A járási büntetőbíró az ítélet kihirde-tése és az indokolás felolvasása után jóindulatúan megmagya-rázta özv. Nagy Istvánnénak, hogy mulasztásával milyen ve-szélynek tette ki saját és em-bertársai vagyonának biztonsá-gát és felhívta a figyelmét, hogy a jövőben feltétlenül

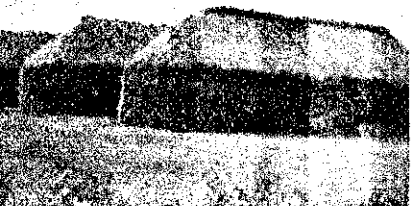

A tűzoltó egyik legfontosabb üzemelési követelménye: az országok közötti tűzvédelem betartása...

...és a második: minden asztal mellett a vízkészlet és vésőbiztosítás, valamint az állandó őrzés

A behúzógyűrű szállításai, engedély nélküli hordozása gabona könnyű átvétele okozhatja lehet...

tartsa be azokat a törvényeket és rendelkezéseket, amelyeket Népköztársaságunk a dolgozók érdekében alkotott.

Néhány órával később az ítéletet az egész községben kidobolták, s a hatás nem is maradt el. De mindenütt az olyan községekben, ahol néhány gazdát hasonló gondatlanságot helyszíni tárgyaláson felelősségre vontak, egyszeriben jelentősen megjavult a cséplések, a behordások tűzrendszere, mert a gazdák belátták, hogy a törvényeket és rendeleteket nem lehet büntetlenül megsérteni.

Múlt havi számunkban hírt adtunk a kajdaci községi tűzoltók munkájáról. A hír így kezdődött: „Kajdacs község tűzoltói és dolgozói büszkén nézik munkájuk eredményét, az új figyelőtornyot” — de amint tapasztaltuk, csak lentől. Amikor ugyanis legutóbb meglátogattuk a községet, a figyelőtornyban nem tartózkodott senki.

Az őrszobán lévő elvtársak elmondották, hogy ez nemcsak most fordult elő, hanem igen sokszor, mert a magas toronyba csak néhány figyelőszolgálatra beosztott elvtárs mer felmenni.

Nagyrabecsüljük a kajdaci elvtársak munkáját. Tudjuk, hogy sok nehézséget és akadályt kellett leküzdeniük, míg a tornyot megépítették. A torony azonban csak akkor válik hasznossá, ha a parancsnok elvtárs olyan dolgozókat oszt be figyelőszolgálatra, akik fel is mennek a toronyba.

A műzsi malom már teljes üzemmel dolgozik. A járásban még javában folyik a cséplés,

Mit sem ér ez a vontatókötél, amelyet így „erősítnek” a cséplőgéphez



de itt már hiszteli toll kövér zsákok tömege vár arra, hogy elszállítsák. Rendkívül nagy a forgalom.

Véber Lajos főmolnár elvtársal végigjárjuk a malmot és bizony igen sok hibát találtunk. Szabálytalan az elektromos vezetékek szerelése, a dugaszolók sem az előírásnak megfelelőek, arról nem is beszélve, hogy a lámpatesteken nincsen védőbúra, vagy hogy a tűzcsapvezeték egy része repedt, használhatatlan, sőt a tómlóról még a sugárcső is hiányzik, és hogy mindezeken tehetősebbek a zsúfoltság. De még tovább is sorolhatnánk a hibákat. Arról is beszélhetnénk, hogy a malomra 1952-ben adtak ki tűzrendszeti határozatot. Igaz — mint mondták — már készül az új, de azért mégis... Mi a látottak alapján azt javasoljuk, hogy addig ne is küldjék el a határozatot, amíg egy újabb szemlén alaposabb munkát nem végeznek, mert a fellelhető jegyzőkönyv és tűzrendszeti határozat nem igen tükrözi a malomban lévő állapotokat. Egyébként is az a véleményünk, hogy a műzsi malommal sem ártana többet törődni, mert így bizony jelenleg nem a legmegnyugtatóbb helyre kerül a műzsi dolgozó parasztnak gabonája.

Mezőkövesd régi község. Aki nem ismerős, könnyen eltéved a girbe-görbe utcák labirintusában. Sajnos, még elég sok a zsúp- és nádfedeles ház is. Mi úgyszólván idegenek vagyunk itt, mégis észrevesszük, hogy a község lakói bizony nem sokat adnak erre. Hogy ez mennyire így van, mi sem bizonyítja inkább, mint az, hogy ha az udvaron nem volt elég hely, hát úgy segítettek rajta, hogy az utcát is felhasználták a behordásra. Így aztán az asztal fele az udvarra, fele pedig az utcára került. A községi tanács többet törődhetne a kérdéssel, mert így aztán kárbavész a tűzoltó elvtársak felvilágosító és megelőző tűzrendszeti munkája; s egyes dolgozók közönye és a tanács segítségenek hiánya miatt csak üres szó marad.

Az egerfarmosi tűzoltószertárnál egy férfi és három nő teljesít készültési szolgálatot. Beszédbe elegyedünk velük. A készültési szolgálat teendőiről

folyik a szó. Meglepő az asztalok határozottsága. Az egyikőtől megkérdezzük: mit csinálnának, ha a magasfigyelő tüzet jelezne?

— Hát először is gyorsan kihúznánk a fecskendőt, segítenénk befogni, ütközben meg „csibakolnánk” (kiabálnánk) és mire a tűzhöz érünk férfi is kerülne, aki majd oltaná a tüzet. Mi meg segítenénk a víz-hordásban.

Talpraesett válasz és nyilván a valóságban is úgy tennének, ahogy mondják. Ha továbbra is így végzik szolgálatukat, akkor az egerfarmosi dolgozók nyugodtan hajthatják álomra fejüket: jó a tűzkészültség, éberrel vigyázza a termény és a falu tűzvédelmét.

A munkaldó már rég letelt, de a gyöngyösi alosztály műhelyében világozás van. Barócsi főtorm. és Győrfalusi főtorm. elvtársak a járásból behozott fecskendőket javítják.

— Mi itt benn dolgozunk, a brigád többi tagjai pedig a területet járják és a kisebb hibákat a helyszínen javítják ki — mondja Barócsi elvtárs és máris tovább dolgozik.

Amint látjuk, a műszaki elvtársak is módot találtak a segítségadásra. Amíg a többi elvtárs területfelelősi és patrónáló, ellenőrző munkát végez, addig az ő brigádjuk a műhelyben és a területen végzett műszaki munkával biztosítja a szerek üzemképességét.

Már messziről láthatjuk a tűzfigyelőt a nagykállói templom tornyában. Éberrel figyeli a környéket és néha-néha leszól a szertár udvarára. Nagykállóban jó volt a szervezési munka: az aratás előtt már három héttel állt a fogatos készültési szolgálat.

— A mi fogatos szolgálatunk az első közt volt az országban — mondja Szabó Antal elvtárs, a községi tűzoltóság szertárosa.

Még néhány percig beszélgetünk az elvtársakkal. Büszkén mondják, hogy tavaly sem volt tüzük, de eddig még az idén sem. A község jó karban lévő szerállománya, a nemrég kapott 400 l/p-es kismotorfecskendő és a jó szolgálat mind-mind a cséplés biztonságát szolgálja. Ugy tapasztaljuk, hogy jól!

Veréb főtorm. elvtárs sűrűn izzadó arcát. Biribe kezik éppen, amikor megáll. Mint mondja, a gyorsasági senyt próbálta intézni Szabóban és Balkányban, de nem látta a tűzoltóparancsnok. Hogy dolgavégezetlenül ne jön, egy-két cséplést is elvett.

— Különösebbet nem érzem — mondja, és a nála tüzet is erről tanúskodik.

Mi azonban észleltük mit Szakolyban — Elek dolgozó paraszt udvarán, pedig már járt előttünk elvtárs. Tűztávolság nincs, puffogóvezeték tömítetlen, a vontatókötél és még némi ilyen „apróság”. Máskor jár körülnézhetne. Veréb elvtárs Egyébként most sem károlna újat megállapítania, előtte a gépet ellenőrző Salgóhdy elvtárs mindezeket beírta az ellenőrzési naplóba, tehát neki csak meg kell volna győződnie a végrehajtásról.

A nyírmihálydi „Koszt-ben az utolsó kévéket cséplik a dobba. Távolról azt halljuk, hogy „laci-konyha” is van a lőgépnél. Közlebb érve azok kiderül, hogy ilyesmi ugyan, „csak” a ponyvából megpedig az előírt szikracskák és kapacok felhasználásával árnyékos helyet készített a „leményes” gépkész. Pedig nagyon veszélyes lehet az ilyen leményesség! Tudjuk, hogy cséplés nem gyerekjáték, és is érezzük, hogy meglehetősen délutáni nap, — tehát jól egy kis árnyék. De miért keresnek máshol? Hiszen a falva van a közelben, ott találnak bőven árnyékokat. Viszont ponyva, a szikracskapó és kapoc nem erre való! A dolgozók nem értik a szót, és az elvtársnak megígérik, hogy közelebb a fal alá mennek.

Aki még nem látott zsúp- és deszka- vagy nádkényszerű házakat, az menjen el Szabolcs-Szatmár megyébe vagy a Nyírlugosra. Mi éppen egy házat láttunk és a hideg fűtől sőt a hátunkon... De ez hagyján, hogy ilyen az állami nézett és valamennyi szoldos is — mindezek ellenére bonát mégsem közös szerszordták, hanem az udvarra sőt — hogy ne ázzék — m...



Ezzel a szikrafogóval csak akkor lehet tovább dolgozni, ha előbb megtisztítja a kőzomót — mondja az ellenőrző elvtárs.



Albándó, lelkiismeretes és szakaszerű ellenőrzéssel biztositjuk a gabonatarlólok és málnák tűzrendészetét!



A műszaki elvtársak a kismotorfecakendők javításával járulnak hozzá terményeink tűzvédelméhez.

... a csürbe. Ime, mit je... a községi tanács „ennyi... zívén viseli” a falu tűz... t, és főként a kiadott... tek teljesítésének ellen-

am félnek, hogy egyszer... denük? — kérdezzük az... gazda feleségét, Galamb... t.

van kérem, hát már van... 0 esztendő ez a ház, és... na nem volt vele semmi... válaszol a kérdésre, és... rajta, el sem hiszi, hogy... is tűz keletkezhet a por-

Bennünk azonban él a... és félve gondolunk arra... yrlugoson — csak egy... de tűz üt ki, óriási ve... nyegeti a falut, mert a... válogató, és előszere... reszi az olyan helyeket... tlyet hánynak minden... szeti vagy építészeti... zésre.

nem válogatós, olyan... ellenség a módszereivel... vagyunk éberek, alát... ránk tör, s ahol csak... t okoz. A banki „Rá... sz-ben is próbálkozták... re nem sok eredmény... járórszolgálatát végző... téza rendőr törm. Megér... elvencsére még idejében... e a tüzet és önfeláldozó... rájával megakadályozta... bb pusztítást. Megér... elismerést és jutalma... re az osztályparancsnok... felterjesztette. Hajdú... egyében jó a kapcsolat... séggel: segítik a tűz... ársak nehéz munkáját... az eset is bizonyítja.

lűböszörményi központi... olyan, mint a hangya... ig még meg sem kezdő... anítás. Gépkocsik, sze... kasága és szorgos dol... asztok hozzák az új... ideiglenes gabonatarló... öldszínti tantermekben... kenyérnekvaló. Az ol... ordó. A vedrek és a... si tilalmi táblák arra... hogy már itt is jártak... elvtársak. Még javában... csépiés, de már a ga... helyiségekre is volt... hajdúböszörményi elv... — ezt saját szemünk-

stán olyan közös szérút... na csinálni, hogy bár... zhetné és példát vehet... öltik fel bennünk a

gondolat a hajdúbadházi szérút... láttán. Ez a több mint tízholdnyi... terület olyan lehetőséget adott... volna a helyes berakodásra... amelyenl ritkán találkoznak... Sajnos azonban a valóságban... olyan ez a szérút, mintha valami... játékos kedvű, óriási forgószél... járt volna felette és mindent... összekevert volna!... A belső... részen, ahol már elcsépeltek, a... szalma valósággal ömlesztett ál... lapotban van; azonban ott sem... különb a helyzet, ahol a gép... jelenleg dolgozik. Hogy miért ez... a zsúfoltság? A községi tanács... — megművelés céljából — bérbe... adta a szérút egy részét!... Úgy... látszik magyarnak találta a „ki... használatlan” területet... Így... aztán hiába dolgozik a tűzoltó... ság, és hiába tartott 24 nap alatt... 36 ellenőrzést. Csak egy szikra... kellene, és a hajdúbadházi dol... gozóparasztok egész évi termése... a tűz martalékává válna. Ime... egy eset, amely nem következett... volna be, ha a községi tanács a... közös szérút nem tévesztette... volna össze a tartaléktalaj fogal... mával!

Kovács Sándor elvtárs, az ebesi... állami gazdaság kombájnveze... tője barátságosan szorít velünk... kezét. Érdeklődésünkre szeré... nyen, mosolyogva válaszol:

— Nézzék elvtársak, mindent... meg lehet csinálni, csak akarat... és becsületes jószándék kell... hozzá.

Örömmel tapasztaljuk, hogy... mindezek a jó tulajdonságok... szemmel is láthatók: rend van... a cséplésnél. Jólesik a látvány... Kovács elvtárs szerényen fogadja... a dicséretet:

— Kötelességem — mondja, és... máris a gép mellett van, figyelő... szemmel vizsgálódik.

Közben egy pillanatra rá... mosolyog a pihenő elvtársakra... akik a dohányzásra kijelölt he... lyen egy cigarettát elszívása kö... zepette beszélgetnek, élcelődnek... További jó munkát kívánva bú... csúznak az elvtársaktól, akik... nem „kukacoskodó” tűzrendé... szeti embereknek tekintettek... bennünket, hanem elvtársaknak... akik az ő érdekükben teljesítik... kötelességüket.

— Ha tíz percen belül nem... egészítik ki az oltóvizet, leállít... om a cséplést — mondja Ba... logh hdgy. elvtárs S. Papp Fe... renc kuláknak. Meghunyász... kodva változik meg a kulák ábr... rázata. Alázatoskodóvá válik... valósággal csúszik-mászik körü... löttünk.

— Megertem én, kérem! Em... berek vagyunk, értünk a jó szó... ból kartársak — duruzsol a fű... lünkbe és valósággal ragad ránk.

— No, gyűjjenek mán be egy... féldecire — próbál „főzni” ben... nünket. Úgy látszik, azt gon... dolja, most is az a világ van... amikor egy féldecivel mindent... elintézhettek. Nem tudjuk tovább... tűrni az alázatoskodást — el... küldjük, hogy hordja a vizet... Balogh elvtárs közben azt is... észreveszi, hogy az erőgépen bi... zony csak szikrafogó-utánzat... van. Észrevételeit bejegyzji a... naplóba, s megtiltja a további... állítást és csépiést, amíg „va... lódi” szikrafogó nem lesz.

Igy kell, ilyen határozottan in... tézkedni és ellenállni az alatto... mos osztályellenségnek, aki azt... gondolja, hogy csak félceci kis... üstit ér a tűzoltó elvtárs becsü... lete. Ilyen esetekre is éber... ügyelni kell, mert az osztályel... lenség mindennel megpróbálko... zik!

— Édesanyám helyett vagyok... szolgálatban — mondja Győr... Mária, 16 éves diáklány kérde... sünkre a jászladányi tűzoltó... szertár őrszobájában. Telefonsz... gálatot teljesít. A fogatosan és... a magasfigyelőn kívül — egye... dül van. Beszélgetünk vele... Tudja, hogy tűz esetén mi a kö... telessége. Telefonon próbálunk... szót váltani a magasfigyelővel... Nehezen megy, csak harmadszori... csengetésre veszi fel a hallgatót... Szükszavúan jelenti, hogy semmi... különösét nem észlelt, és meg se... várja, hogy befejezzük mondani... valónkat, egyszerűen leteszi a... hallgatót. Balogh elvtárs beírja... észrevételét az ellenőrzési na... plóba: többek között azt is, hogy... az éjjeli szolgálatot csak férfiak... láthatják el. Helyes az eljárás... mert az előző bejegyzés arra... enged következtetni, hogy ezen... a téren hiba volt a jászladányi... tűzkészültségi szolgálatnál.

Eppen most húzat be a gép... Jászkiséren ifj. Simonyi Ferenc... dolgozóparaszt udvarára. Hiba... van elég. Kérjük a behordási on... gedélyt. Ilyen furcsa behordási... engdélyvel még nem találkoztunk... — bizony nagyon „rugalmas”... Minden benne van, csak éppen... a behordható gabonakereszték... mennyiségét felejtette el megá... lapítani a tanács elnöke. Így az... tán nem is csodálkozhat senki... hogy Jászkiséren annyit horda... nak be a gazdák, amennyi éppen

termett, és bizony behordanak... még akkor is, ha a tűztávolság... nem több három méternél. Az... tán az erőgépnél is hiba van. A... szikrafogónak egyáltalán nem... nevezhető tákolmány pl. alul... felül kinyitva, mint a rózsza.

— Nem csinálják meg kérem... pedig már annyiszor mondtam... — mentegétozik az erőgép keze... lője.

Nem vagyunk restek, elme... gyünk a gépállomásra.

— Tegnap javítottuk a gépet... de egy szót sem szólt a szikra... fogóról — dohog a brigád veze... tője, s máris kerékpárra ül... hogy intézkedjen.

A hibát tehát egyelőre egy... másra kenték, de azért most már... kez más szikrafogó, mert ad... dig nem indulhat a gép, amíg... nincs. Ilyen eredményes a hatá... rozott, gyors intézkedés!

Az ország különböző részein... eltöltött néhány nap alatt... sokat láttunk, tapasztaltunk... Láttuk tűzoltóegységeink ke... mény, fáradságot nem ismerő... harcos munkáját; gyakorlatban... tapasztaltuk tűzrendészeti szer... veink szervező munkájának... eredményét és hiányosságait egy... aránt. Találkoztunk ellenőrzést... végző elvtársakkal, láttuk az... akarást, a becsületes elvtársi... szándékot. Sajnos, azt is láttuk... hogy ez az akarás és becsületes... szándék hogyan válik semmivé... egyes szervek és bizony nagyon... sokszor dolgozóparasztjaink nem... törődésén, felelőtlenségén.

A cséplés és vele együtt lénye... gében a mezőgazdasági tűzvéde... lem terén végzett nagy munkánk... is rövidesen befejeződik, de csak... egy időre. Az eredmények és hi... nyosságok tanulságossá tették ezt... az évet, s egyben növelték ten... nivalóinkat. A tanulságok, ta... pasztalatok arra köteleznek ben... nünket, hogy előre nézzünk, és... már most készüljünk a mezőgaz... dasági tűzvédelem jövőévi, még... eredményesebb nagy munká... járá!

A jó felvilágosító munka jelentősen elősegíti a tűzrendészeti szabályok betartását



A takarmányfélék tűzveszélye és tűzvédelme

A szalmas takarmányok tűzveszélye

A szalmas mezőgazdasági termények tűzveszélye friss, illetve nyers állapotban úgyszólván jelentéktelen. Öngyulladás történő felmelegedés, s ezzel tűzveszély akkor áll elő, ha:

1. a frissen kaszált szálasterményeket magas rétegekben, vagy tömötten rakják össze és így tárolják;

2. szárítás után megázva, nedvesen kerül kazalozásra és hosszabb ideig így rakatározóznak.

A gyakorlat azt bizonyítja, hogy ha a nem teljesen szárított vagy nedves szalmas mezőgazdasági terményeket nagyobb kazalba rakják, esetleg pajtákban, csűrökben tömötten helyezik el, az így tárolt takarmány belsejében a meleg lassan fokozódik. A szálastermények öngyulladás fokozódó hőemelkedésének okait még nem tisztáztuk teljesen, annyi azonban bizonyos, hogy a folyamatban a növényi sejtek, gombák, — az u. n. mikroorganizmusok — jelentékenyen közreműködnek. Ezek a legkisebb növényi életek különösen a nedves, de még a félig száraz szálastakarmányban is igen nagy mennyiségben találhatóak. Ez magyarázza, hogy a nedvdús szálastermények öngyuló haj-

Ha a tűzvizsgálat során megállapítótó, hogy a tűz kitérése előtt 12—48 óra val nem észlelték égési szagot, s nem tak füstöt, bizonyosak lehetünk abban, hogy a tüzet nem öngyulladás okozta. nál kisebb a kazal (20—40 q), annál marabb érezhető az égési szag és látó a füst.

Ha a szálastakarmányon 12 hét c semmi gyanús jelenség (melegedés, füst) nem tapasztalható, öngyullad máz nem kell tartani, ha csak nem hozzá talajvíz, árvíz stb., ami később előidézhethet öngyulladást.

Míg a felülrői történő nedvesedés n alig fordul elő öngyulladás, addig alulról jövő nedvesség, mint pl. a nyirkos talaja, állandó veszélyt rejt gában.

Az öngyulást nagy mértékben elős ha a csűrűt egészen a tetőig megrakják tétő és a takarmány között legalább méter légtérrel kell hagyni hűtőtér jaira.

Tárolás a belsejében...

Szálastakarmánynak belsejére behordására és a kazal tárolására lábán csak azok részére adható t dely, akik a belsejére való behor és cséplési engedélyre jogosultak.

A belsejében elhelyezett kazlak rete nem azonos az állandó és ide nes tárolóhelyeken engedélyezett k méretekkel, hanem a kalászosokra állapított méretek érvényesek, v 20x8x6 méter. A lakóépületek udvará helyezett takarmánykazlak védelmé: darab 200 l, vizet tartalmazó hordó 2 darab vedret kell készletben ta Zárt pajtában a takarmánymenr tárolása korlátozott. Egy pajtában l jebb 200 q takarmány tárolását lehe gedélyezni. A pajta tűzvédelmére : rab 200 literes vízzel telt hordót és rab vedret kell készletben tartani.

Szálastakarmányt mezőgazdasági mények szerűjén nem szabad elhel Hasonlóképpen tilos a szálastakar elhelyezése ipari rostos növények t helyén is.

...a tárolótelepen

Tárolótelepeken a kazlakat úgy ke helyezni, hogy azok egymástól legal m távolságban legyenek. A takarmá lak hosszúsága 20 m-t, szélessége és gassága a 9 m-t ne haladja meg, kívül holdanként 30 m, félholdankén tűztávolságot kell biztosítani. Ilyen t tételek mellett, minden kazal mellé rab 200 literes, fedéllel ellátott, vízz hordót, 2 darab vedret és 1 darab csapót kell elhelyezni. E felszerel olyan helyen kell tartani, hogy ahho den esetben hozzá lehessen férni. 10 kazal után 1 darab 6 m hosszú tó létrát kell biztosítani.

...és az ideiglenes tárolótel

Ideiglenes jellegű az a tárol ahol a szálastakarmányt rövid idő dával a begyűjtés tartamára tárolj ilyen ideiglenes tárolást engedélyez a község vagy város belső terüle ha a telep és a legközelebbi lak között legalább 50 m-es tűztávolság sitható. Az ideiglenes tárolótelep őrzését csak abban az esetben kell deini, ha a közelben rendszeres

A nedves takarmány öngyuló — veszélyeztetett a tárolóépület tűzbiztonságát is

A népjólét szüntelen és lényeges növelésének elengedhetetlen feltétele, legfontosabb alapja: mezőgazdaságunk fellendítése. A mezőgazdasági termelés feladatai között nagyjelentőségű az állattenyésztés minőségi és mennyiségi fejlesztése, hogy dolgozóink hús-, tej- és zsírszükségletét zavartalanul ki tudjuk elégíteni. Ezért vált a gabonatermelés fokozásán kívül legfontosabb növénytermesztési feladatunkká az állattenyésztés számára nélkülözhetetlen takarmánybázis biztosítása. A kormányprogram a takarmánytermesztés fejlesztésével kapcsolatban elsődrendű feladatként a folyamatos takarmányellátás módszereinek és a takarmánynövények új termelési eljárásainak bevezetését jelölte meg.

A mezőgazdaság e területének fejlődését tűzrendészeti vonatkozásban is figyelemmel kell kísérnünk, hogy a tűzvédelem jó megszervezésével meg tudjuk védeni népgazdaságunkat a károktól.

Előjáróban azonban ismerkedjünk meg a takarmányfélékkel és azok tűzveszélyével.

Rövid és szemes takarmányok

Takarmányfélék alatt nemcsak a szálastakarmányokat, vagyis a szénát szolgáltatató növényeket értjük, hanem az u. n. rövid takarmányokat, valamint a szemes takarmányokat és gyári terményeket is.

A szálastakarmányt szolgáltatató növények legfontosabb képviselői:

1. A pillangós virágúak: idetartoznak a lóhere- és lucernafélék, a baltacim, nyúl-szapuka stb.

2. Egyéb növények: a csibehúr, tehérmustár, mohar és a szudánfű, valamint a különféle réti fűvek.

3. Keveréktakarmányok, mint a búhköny, borsó és zab — gabonaneműekkel való keveréke.

Rövid takarmányok közé tartoznak a gumós és gyökernövények; a szemes takarmányok közé az árpa, zab, rozs, tengeri, egyes hüvelyesek és olajmagok; a gyári termények közé a malmok, olaj-, cukor-, szesz- és keményítőgyárak termékei vagy hulladéka. A rétek és legelők területének fokozatos csökkenése, valamint az állattenyésztés emelkedése és betörjes irányban való fejlődése eredményezte, hogy a szántóföldeken folytatott mesterséges takarmánytermelés fokozatosan nagyobb tért hódít.

Megengedhetetlen könnyelműség tűz és robbanóveszélyes folyadékokat a takarmánnyal egy helyen tárolni!



A szénaszekér tetője nem dohányzóhely — az ilyen meg gondolatlanúság az életet is veszélyezteti!

landósága nagyobb, mint a nedvszegény szalmaféléké.

A harmattól nedvessé vált kaszált fű öngyulobb, mint az esőtől vízzé vált takarmány. Esőtől, talajviztől ismét nedvessé vált szálastakarmány hajlamos a romlásra, de kevésbé hajlamos az öngyulladásra. Ennek ellenére évről évre nagymennyiségű szénát veszélyeztet a kazal közé került nedvdús, vagy nedves szálastakarmány akkor is, ha annak mennyisége nem több, mint egy szekér rakománya.

A takarmánykazal öngyulladásának vizsgálata

A takarmánykazal öngyulási folyamata hetekig rejtve maradhat, mert a keletkező égési szagot, gőzpárát és füstöt a tüzgócot környező réteg felszívja, illetve távozását megakadályozza, s ezzel együtt megakadályozza a meleg távozását is. A láng kitérése előtt azonban néhány órával az égési szag, illetve füst feltétlenül észlelhető.

nyik. Az ideiglenes tárolótelep oltó-
cása tekintetében engedmény nem
tehát a telepítést döntően befo-
az oltóvíz biztosítása.
nyire fontos a takarmánykazlak
szabályainak meghatározása, epp
ontos azoknak maradéktalan vég-
a. Ennek érdekében, ne elégedjünk
a dohányzási tilalmat jelző táblá-
pilyezésével, hanem a telepvezetőt,
a takarmányszerű gazdáját utasít-
lilalom betartásának ellenőrzésére

A kazlak tűzvédelme

kazlak közelében tűz keletkezik
ben kell a védelemről gondoskodni:
öptüzek ellen kell védeni,
szélirányú tűz, vagy sugárzó hőhatás el-
jűk.

z ellen védjük a kazlat, ha az a
rba van, ha a tűz nádtetőtől, szé-
vagy szalmakazal tüzétől szármá-
armánykazlakat 200 m távolságon



Élő, tisztán- és rendbentartott tá- növeli a szálatakarmány tűzbiz- tonságát

yelemmel kell kísérni, illetve a
kell védeni.

elem legegyszerűbb módja, ha a
eső oldalt takaróponyával le-
és azt vízzel locsolva, nedvesen
Hatásos védelmet biztosíthatunk
hogy a veszélyeztetett takarmány-
dalát zöld gallyakkal sűrűn be-
Ponyva vagy zöld gally hiányá-
kazal tetején elhelyezkedett sze-
védjük a kazlat úgy, hogy a veszé-
t oldalát nedvesen tartják. A
a kazalra való felszállítása leg-
ben vederlánc segítségével, létrán
hető. Takarmánykazlaknak a lán-
hőhatás elleni védelem nehezebb
mert a tűz közvetlen közelségét
fel. Ilyen esetben ponyvakkal és
yakkal aligha lehet eredményesen
ni, s csak akkor biztosíthatjuk a
ságon belül lévő kazlak védelmét,
akkal rendelkezünk.

A kazaltűz oltása

n fontos, hogy takarmánykazlak
ökéletesen végrehajtsuk, mert egy
rakt szikra elég ahhoz, hogy a
att takarmányt újra lángba borít-
ljes oltás úgy érhető el, ha az égő
eljesen szétbontjuk és úgy szolván
at átlocsoljuk. Mindamellett nem
iz oltást mindjárt az első pillanat-
tással kezdeni, mert ha a láng-
kazlat megbontjuk, akkor a szél
kapott pernye meggyújtja a szom-
zlat vagy házat is. Az oltásnál
éppen meg kell akadályozni, hogy

a szállongó pernye és szikra veszélyeztes-
se a környezetet.

A tűzhöz kivonult tűzoltóegység arra tö-
rekedjék, hogy gyorsan és több ponton,
egyszerre kezdje meg az oltást, s minél
gyorsabban szüntesse meg a lángokat,
mert addig a kazalhoz nem szabad hozza-
nyulni. Az oltáshoz lehetőleg erős, bővíző,
tehát nagy lövőképű sugarakat használ-
junk.

A bontást mindenkor felülről kezdjük
és az sose terjedjen a kazal egész terje-
delmére, hanem csak a sugár helyén el-
helyezett pontokra. A bontást lehetőleg a
szél iránya felé eső oldalán kezdjük, hogy
a pernyék ne a szomszédos kazlakra, vagy
házakra essenek, hanem elsősorban az
égő kazalra hulljanak. Ha nem áll rendel-
kezésre megfelelő vízmennyiség, a veszé-
lyeztetett szénabogját helyre is át-
hordhatjuk. Olyan kazalra, mely már tel-
jesen átégett, felmenni nem szabad. Ha
azonban a kazal nem égett át, legcélsze-
rűbb a kazlakra felhatolni úgy, hogy a
kazalra pallót, vagy létrát teszünk és a
bontást rétegekben, villával ledobálva vé-
gezzük.

Hogyan állapítsuk meg az elégett takarmány mennyiségét?

Kazalban, pajtában, padlásán elégett tak-
armány mennyiségét a férőhely alapján
állapítjuk meg. Számítsuk ki a kazal, a
pajta, a pajtarész, vagy a padlás befoglaló-
képességét köbméterekben és a kapott ér-
téket szorozzuk meg a takarmány m³-nyi
súlyával, így megtudhatjuk, mennyi volt
az elégett takarmány mennyisége méter-
mázsában.

Alábbi táblázat egyes takarmányfajták
köbméter súlyát mutatják.

lucerna	50—60 kg
lőhere	60—80 kg
móhar	75—80 kg
baltacin	70—80 kg
nyulszapuka	70—80 kg
zabosbükköny	70—85 kg
szūdáni fű	65—75 kg
réti széna	65—85 kg
sásos széna	60—70 kg

Olyan nagyobb gazdaságokban, vagy ter-
melőszövetkezetekben, ahol terményszám-
adás is van, nézzük meg a terményszám-
adást is, ha van kazlakra vonatkozó leltár.
Ezekben is hasznos támpontot kaphatunk
az elégett takarmány mennyiségének meg-
határozására.

Öngyűlő-e a szalma?

Beszélnünk kell a gabonaszalma öngyű-
lászáról is. A szalmaféleknek kevés élő
növényi sejtjük van, sima hajukon nehe-
zen élnek meg a mikroorganizmusok, így
az öngyűlés élettani folyamatához a leg-
több előfeltétel hiányzik.

Öngyűlés azonban itt is keletkezhet ak-
kor, ha a szalma gazzal, vagy lőherével
keveredik. A gaznak vagy egyéb takar-
mány növénynek már megvaonak azok a
sajátosságai, melyek élettani folyamat kö-
vetkeztében kiváltják az öngyűlés jelen-
ségét. Ebben az esetben a szalma, mint
hőgyűjtő szerepel. Megfigyelték, hogy lisz-
ta szalmafélek is öngyűlésbe kerülhetnek,
ha a kazal trágyalével átitatott területre
kerül.

Szemes takarmányok öngyűlladása

Szemestakarmányok, mint a lengeri,
zab, köles, nem öngyűlladnak. Nedvességben
és raktározás közben ezek a termények
könnyen romlanak, fekete szőlővé változ-



Oltás után alapos átforgatással kell a rej-
tett itagócsokat megkeresni és megsemmi-
títeni

nak, mely a terménynek elégett szint köl-
csönöz, jellehet nem volt 130° C-t megha-
lázó hőhatásnak kitve. A meleg tömege
itt a mikroorganizmusokon kívül, főleg a
mag csírázásából származik. A meleg sze-
mes termény azonban csak 40° meleget
ér el önmagától.

Dara, korpá, hüvelyesek béja, őrlött ter-
mények, vagy azok részei — miként maga
a termény is önmagára hajlamosak.
Azoknál azonban veszélyesebbek, mert
egészen az öngyűlésig melegek fel,
amire a szemes termények csak kivétele-
sen képesek. Nagy meleggyűjtő képessé-
gük az anyag sűrűbb és összefüggőbb
tömegében rejlik.

A termékek veszélye a nagytömegű és
hosszabb ideig tartó raktározásból ered.
Nagyobb raktáraknál veszélyes tényező az
is, ha a száraz termény nedves, néha rom-
lott áruval keveredik amikor az egész tö-
meg öngyűllővé válhat. Egy zsákra való
nedves korpá elegendő ahhoz, hogy nagy-
tömegű száraz korpával keverve, az egész
tömeget öngyűlladása vágya. Az ilyen rak-
tárak ellenőrzésénél nem felesleges az, ha
az eljárási biztandesszét szakértő felfigyel
az anyag hőmérsékletére.

Ha a helyiség hőmérséklete emelkedik,
külső behatás nélkül, az mindig gyanus
jelenség. Kísérletekkel megállapították,
hogy a gabonakorpában a csíra oxigént
vesz fel, szénavat és vizet fejtse ki. A nyí-
kos korpában spórák és mikroorganizmu-
sok fejlődnek. Hőfejlődés közben a korpá
erjedésbe megy át, és ha az anyag elég
nedves volt, úgy a meleg és az erjedés
90°-ot is elérhet. Ennek a hőmérsékletnél
megkezdődnek az elszáradó folyamatok.
Legyen a korpának elég nagy ahhoz,
hogy a belső melegét megtartsa és gyűjtse.
A hőmérséklet további emelkedésével, 160°
körül a korpá öngyűlladása kerül.

Nagymértékben öngyűllásra hajlamosak
a takarmányozásra használt pogácsafélék
(napraforgómag, lenmag, gyapólmag po-
gácsa). Magas raktározás, tartósan ható
meleg esetén, önmagukban öngyűllásra haj-
lamosak. Az öngyűllásnál nagy szerepet
játsszik a visszamaradt olaj is.

Szakszempontról ne engedjünk olyan
anyagoknál 2 méternél magasabb raktáro-
zást és egytömegben 5 vagonnál nagyobb
mennyiséget. Nem engedhető meg a po-
gácsaféle takarmányok tárolása olyan he-
lyen sem, ahol melegét vehetnek fel, de
óvni kell a nedvesség hatásától is.

Az égő takarmánybólak szétbontással és
ággazólván villáknéni locsolással oltathók
eredményesen



Mi a megoldás?

Tűzoltás Ujfalun c. feladvány megfejtése

1. Mint parancsnok a helyszínre érkezéskor legelsősorban azt vizsgálom: van-e ember, vagy állat veszélyben? Ha igen, akkor a helyszínen levők segítségével végrehajtanám a mentést. Ha erre nincs mód, a néhány perc múlva megérkező tűzoltóknak utasítást adnék a mentés végrehajtására. A tűzoltók megérkezéséig felderíteném, hogy mi ég és mi van veszélyeztetve. Miután megállapítottam, hogy az istálló a kamrától nincs tűzbiztos falal elválasztva, a ház lakóiból a kamra padlására küldenék 2-3 személyt azzal az utasítással, hogy a válaszfalon, illetve tetőlelén áthúzódó tüzet vedreikkel oltásák, s ne engedjék a kamra padlásán elterjedni. A rendelkezésre álló személyekkel kinyitattam az udvarra vezető kaput, intézkednék, hogy a vízelszaj: mélyebb a tűz színhelyére vonuljon. Értesítést küldenék a tanács legközelebbi vezetőjének, valamint a rendőrszolgálatnak.

2. A mozdonyfecskenő megérkezéskor a következő parancsot adnám: „Mozdonyfecskenőről sugarat szerelj, vízszersz a kútból, irány támaszteletrán a padlás bejárata! Rajta!”
Hírvívő útján távbeszélőn jelentést adnék a járási tűzrendészeti

kirendeltnek: segítségre nincs szükség.

A megérkező kocsifecskenő részére szóló parancs: „Kocsifecskenőről sugarat szerelj! Vízszersz az utcai bejáratnál elhelyezett vízszerszákból irány a kukoricagörög! Rajta!”

Az istálló padlására a lángok levezése után két tűzoltót vezényelek vasvillával azzal a feladattal, hogy az égett takarmányt dobálják le. A ledobott szénát a mozdonyfecskenő sugarával átloccsoltatom és gondosan átforgatva boglyába rakatom. A lakosok közül néhányat megbízok azzal a feladattal, hogy a szérút kísérjék figyelemmel.

3. Már a tűzoltás alatt vizsgálom a tűzkeletkezés okát, főleg a tűzoltás után a rendőrszolgálat jelenlévő tagjaival az eredményeket összehalmozgatom. Amennyiben a tűzkeletkezés okára támpontot nem találnék, erről a járási tűzrendészeti kirendeltet értesíteném.

A tűz eloltása után a szereket egymásután visszaszereltetném, s ellenőrizném, hogy a fecskenő felszerelési tárgyai hiánytalanul megvannak-e.

Megbecsülém a kárt és erről felelősséget készítenék a jelentéshez.

Szervezzük meg a tűzoltást az érbereki szérú tüzenél

A „Petőfi” tiszben a cséplés befejezését követő napon, 3 óra után kétségbeesett kiabálás verte fel a tisz lakóházának esendjét: Eg a szövetkezet takarmányszérűje!

Mindenki a tűz felé rohant. A tisz tagsága mint a megbolygatott méhkas, sürgött-forgott. A zavar teljesé vált.

Most derült ki, hogy a takarmányszérűn a tűzvédelem nagyon gyenge lábon állt. A kivontatott targoncafecskenőt megszerelték ugyan, de a tűz a keleti szélben gyorsan terjedt, s a tisz erje kevéssé bizonyult megfélekezésre.

Emért távbeszélőn segítséget kértek a Nagyfalui községen székeltő járási kirendeltől. A járási kirendelt a segélykérést továbbította a tűzoltóosztályparancsnokának, egyidejűleg riasztotta Nagyfalui és Kisfalui község tűzoltóságát, majd motorkerékpáron a helyszínre sietett.

Amikor kiérkezett már 9 takarmányszérűt égett. A tűz a szérűkert északi részén, vagyis az út felőli részén tombolt. A targoncafecskenő sugara a patak felől átízott takarmányszérűre szórta a vizet.

Elsőnek a szomszédos megyéből a helyszínrájon 1-el jelzett alosztály érkezett egy gépjárműfecskenővel, 1+5 fővel.

Másodiknak a rajzon 2-vel jelzett alosztály érkezett egy gépjárműfecskenővel, 1+5 fővel.

Harmadik egység a 4-el jelzett alosztály volt egy gépjárműfecskenővel 1+5 fővel.

Negyediknek a kisfalui önkéntes tűzoltóság jött egy kocsifecskenővel és 4 tűzoltóval segítséget nyújtani.

Ebben az időben érkezett meg az osztályparancsnok helyettese.

A szérűn ekkor már 12 kazal égett s a szélirányban levő szomszédos szármakazalakkal telerakott szérű nagy veszélyben forgott.

Az ötödik egység: a nagyfalui önkéntes tűzoltóság 4 óraker érkezett egy kocsifecskenővel és 5 tűzoltóval, ezután érkezett meg a hatodik egység, a rajzon 3-ik jelzésű alosztály — egy gépjárműfecskenővel 1+5 fővel.

A vázlatrajzon feltüntetett patak a szérűskerttől 300 m távolságra van. Duzzasztás nélkül 1 gépjárműfecskenőt lát el vízzel. A réten jelzett gémeskút vízhozama 200 liter

1. Hogyan szerveznék meg a tűzoltást a járási kirendelt helyzetében?

2. Ki a tűzoltás vezetője az osztályparancsnok megérkezéséig?

3. Milyen okai voltak a tűz nagy-méretű elterjedésének?

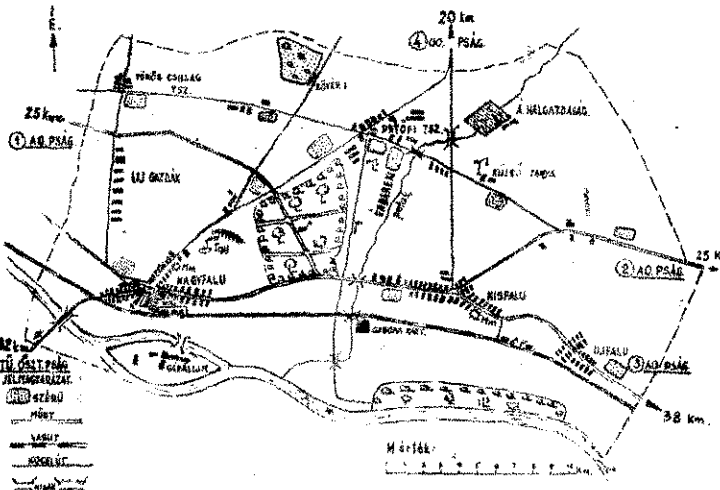

Miért olt jobban a nedves víz

Sokan talán furcsálják ezt a címet, hát a víz nem olt. A gyakorlati tűzoltó sokszor tapasztalja, hogy az oltásnál az oltandó anyagról leperog és oltási hatás nélkül el. A víz az anyagot nem nedvesíti át. Ha azonban a vízhez vlyen vegyi anyagot adagolunk, ez a víz lepergés helyett az ar gyorsan felszívódik, tehát látszatra nedvesebb, mint a köges víz.

A folyadékoknak általános tulajdonsága a felületi feszültség,

ez az alapja a cseppképződésnek. Hogy felületi feszültség a víznek, arról könnyen meggyőződhetünk egy egyszerű k tel. Helyezzünk villával varrótűt egy pohár víz felszínére. elvétele után a tű a folyadék felszínén marad, pedig fajsúly gyobb a víznél. Ha azonban a tűre nyomást gyakorolunk, zük a felületi feszültséget, a tű a pohár fenekére süllyed. lönböző folyadékoknak különféle a felületi feszültsége. Ige a felületi feszültsége pl. a higanynak. Ha a higany kiöml szívódik fel, hanem cseppként képezve szétterül. Viszont kicsi a felületi feszültsége pl. a benzinnel és petróleummal zintárolóknál gyakran előfordul, hogy vízzel feltöltve tömí mutatkoznak, míg ha benzinnel töltjük fel, akkor szivárog

A víz felületi feszültségét vegyiannyalggal csökkenthetjük,

s ez esetben a kiömlött víz cseppképződés nélkül terül szé szétfolyik az anyagon és abba gyorsan felszívódik.

Vegyünk két egyforma vizespoharat. Töltsünk az közönséges vizet, a másikba pedig nedves vizet. Mindegyil víz tetejére helyezzünk egy-egy egyforma nagyságú vatta A közönséges vízzel telt pohár tetején a vattacsomó úsz a nedves vízzel telt pohárban a vatta lassan lesüllyed, me a vattába felszívódik.

Végezzünk egy másik kísérletet. Cseppentsünk rend elszenesedett fadarabra. A víz azon cseppformában ma pedig a fát ferde síkba helyezzük — leperog onnan. A víz ellenben azonnal szétterül és felszívódik, mintha a f papír volna.

A nedves víznek a tűzoltás gyakorlatában nagy a jelentősége,

mert alkalmazásával csökken az oltási idő és elenyésző s

A nedves víz különösen pamut, széna, szalma, papirc por stb. anyagok oltásánál hasznos. Porok oltásánál még a jelentősége. A közönséges kötöttségű alkalmazásakor a por felkavarodik s könnyen porrobbanás következhet esetben fordult elő néhány éve az egyik erőműünkben kigyulladt szénport kötött vízsugárral akarták eloltani. O ben porrobbanás keletkezett s az oltást végzők közül öte san megsérültek.

A porlasztott víz jó oltóhatása a nedves víz alkalm még növelhető. Jól bizonyítja ezt egy kísérleti eredmér nyos méretű famáglya eloltását porlasztott vízsugárral alatt végezték el és 75 liter vízre volt szükség. Ugyan maglyát porlasztott nedves vízzel egy perc alatt oltották oltáshoz csak 30 liter vizet használtak.

Meg kell azonban jegyeznünk, hogy nedves vízzel c a tüzek oltathatók eredményesen, melyek közönséges oltathatók.

A nedves víz készítésének fontos követelmény

hogy a vízhez adott vegyszerekből hő hatására az emberi sz káros gőzök ne keletkezzenek, az oltandó anyagot pedi madja meg. Lényeges az is, hogy a fémeket se támadja n fémtartályokban minden káros hatás nélkül tárolható l

A felületi feszültséget csökkentő vegyszert vagy elő jük az oltóvízzel vagy — a léghabképző anyaghoz hasc oltás közben történik a keverés.

A nedves víz alkalmazásának különösen a kézi tűz lékeknél van nagy jelentősége, mert azok oltóhatását lé növeli.

Tarján Rezső t. a)

★

A „Magyar Tűzoltó” július havi számában megjelent „I alkalmazták a CO₂ gázt tartálytüzek oltására?” c. cikk szerzőj sen Tarján Rezső t. a., alezredes elvtársat tüntettük fel. A c Tarján alezredes elvtárs, hanem T. Fodor József t. a. őrnagy e

A helyhez kötött szénsavval oltó berendezés (MNOSZ 9783 sz.)

(Folytatás)

Az oltóhatás leírása

gő anyagot körülvevő levegőhöz kb. szénsavvázt keverünk, a levegő nem égést tovább fenntartani. A szénsavhó oltó hatása elsősorban takaró hatása az égő anyagra lövelve, a hő hatására levegőnél nehezebb szénsavvázzá alakuló anyagot körülvevő levegőt (oximértékben felhígítja, hogy az nem kőb az égést fenntartani. A szénsavkönykűvül kisebbmértvű hűtő hatást is

ány szerint szénsavoltó berendezés s a meglévő ellenőrzését csak az jogosított személy végezheti. Tervezőében a felelős tervező csak jogosított lehet. A kivitelezést és a felszerelést H által elismert szakvállalat végezheti. ző vállalat az általa beépített szerel-felelősséget tartozik vállalni. A szeren-dezés terveit még a kivitelezés "H-nak jóváhagyására be kell mutatni. ezést csak jóváhagyott tervek alapján tesíteni, bővíteni vagy átalakítani. A megkezdése előtti az engedélyokirat-H által előírt módosításokat a terven kell vezetni. A berendezéshez csak az elismert és már jóváhagyott szerelvé-abad felhasználni. A terven fel kell i felszerelésre kerülő szerelvények és alkatrészek típusát, méretmennyiségét és adlyeizési számát. Jóváhagyott terve-a tervezőiroda és az FH együttes hoz-val lehet változtatni. Meglévő beren-ítéséhez, átalakításához az FH hozzá-zükséges. A továbbiakban a szabvány s irányelveit szabja meg. Ránk nézve jelentős a tartalék szénsavmennyiség mert a meglévő berendezéseknél a eleyen nincs biztosítva a kellő mennyi-alek. A tartalék szénsav mennyisége avtelpe esetén 100 százalékos legyen. nsavtelepű berendezésnél a tartalék ge legalább a legnagyobb telep szén-siségének 1/3-nál kevesebb nem lehet. nyiséget megfelelő tűzbiztos helyen -okban a helyszínen, a vonatkozó biz-líráások betartásával kell tárolni. A iség hőmérsékletének még átmeneti-zaband 35° C fölé emelkednie. A tartavpalackokat negyedévenként mérli-rendszeresen ellenőrizni kell és azok ylván kell tartani.

szénsavmennyiségének ellenőrzésére 3 mérleg szolgál, amelynek a gázvesz-ítvetlenül kg-ban kell mutatnia. Ha zénsavtartalék 10 százalékra süllyed, ak-kell keresni a hibás szeleptű palacko-

kat és helyettük hibátlan, töltött palackokat kell beszerezni. A 100 kg-nál nagyobb töltésű szénsavtelep-nél a súlyvesztés-űrés túlhaladá-sát jelző központi riasztó berendezést kell felszerelni. 100 kg-nál kisebb súlyú szénsavtelep-nél (2 palack) a mérlegben való tárolás nem kötelező, de ajánlatos. A szénsavtelepet és a hozzátartozó készülékeket illetéktelenek hozzáférése ellen oltó központban való elhelyezéssel kell biztosítani. Az oltó berendezést, a táplálásra szolgáló szénsavtelepet, a hozzátartozó elosztó szelepet és ezek egyéb felszereléseit a veszélyeztetett helyiségekhez, illetve gépekhez lehetőleg közelkévköz, az oltandó berendezéstől tűzbiztosan elkülönítve, veszély esetén is könny-

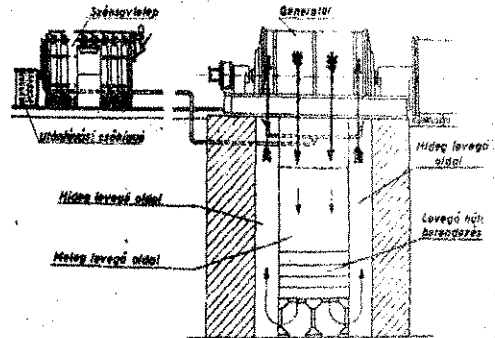

A rendszer vízmentes beépített szénsavoltó berendezés működési vázlatja

nyen hozzáférhető, e célra létesített oltó központban kell felállítani. Ebben a helyiségben más berendezést elhelyezni nem szabad. Nem szabad a helyiségben keresztül oda nem tartozó csővezeték, villamos vezeték stb. keresztülvetelni, vagy azok szerelvényeit abban elhelyezni. Olyan helyiségben, amelyben a hőmérséklet akár csak átmenetileg is a 35° C fölé emelkedhet, szénsavtelepet elhelyezni tilos. Az oltó központ padozata általában nem lehet a talajszint alatt. Ha a padozatot mégis talajszint alatt kell elhelyezni, akkor mesterséges szellőztetés kell alkalmazni. Ha az oltó központ helyiségének a talaja nem nyílik a szabadba, akkor 200 mm magas küszöböt kell beépíteni és a padozat magasságában szabadba vezető szellőző nyílást kell létesíteni. A talajszintnél mélyebben rekvő oltóközpont helyisége csak zárt lehet. Az átvételi előírásokról tudni kell azt, hogy a szénsavoltó berendezést olyan biztonságban kell átvenni, amelynek a BM Tűzrendészeti Parancsnokság felügyeleti osztályának kiküldötte is

tagja. A bizottság az átvételt a szabvány szerint végzi és arról jegyzőkönyvet készít.

Az ellenőrzés szempontjai

Az ellenőrzésről és az időszakos vizsgálatokról a szabvány a következőket mondja: Minden szénsavoltó berendezéssel ellátott üzemben ki kell jelölni egy felelős műszaki dolgozót és annyi szakmunkást, hogy a berendezés állandó ellenőrzése és szükség esetén beindítása mindig biztosítva legyen. A berendezés mindenkor üzemképességéért az üzemi vezető és a kijelölt műszaki dolgozó felel. A felelős személy nevét az ellenőrző naplóban fel kell tüntetni. A számozott lapú ellenőrző naplónak a következőket kell tartalmaznia: az ellenőrzés kelte és az ellenőrzést végző személy neve, esetleges szénsavvesztés, a tapasztalt esetleges rendellenességek, a tartálycserek időpontja és az előforduló tűzesetek.

Az ellenőrzésnek a kezelési utasítás összes előírásai szemelgett tartásával ki kell terjednie a következőkre:

A mérlegben elhelyezett szénsav súlyát naponta ellenőrizni kell. Ha a berendezés nincsen mérleggel ellátva, akkor a szénsavpalackokat háromhavonként külön-külön mérlegeléssel ellenőrizni kell. Minden átvételt meg kell védeni az eldugulásról és hetenként felül kell vizsgálni, hogy működésük kifogástalan legyen. A vízmentes csővezetéknek hetenként vízleleníteni kell. Valamennyi indító, elosztó, ellenőrző berendezést hetenként ellenőrizni kell. A riasztó berendezést és azok tartozékait ugyan-csak hetenként kell ellenőrizni.

A szénsavoltó berendezést éventeként az FH által elismert szakértővel kell felülvizsgáltatni. A vizsgálat legalább két palack (kb. 50 kg) szénsav felhasználásával legyen egybekötve. Három palacknál kisebb berendezésnél a kifúvási próba elhagyható. Az éventekénti próba idejét az FH határozza meg. Függetlenül az időszakos vizsgálatoktól, az észlelt és a karbantartás keretében meg nem szüntethető rendellenességeket a berendezés üzemből tartódnak az FH által kijelölt jogosított szakvállalattal azonnal rendbe kell hoztatni.

Nyomatékosan felhívjuk a figyelmet arra, hogy a szénsavoltó berendezés nem mentesíti a telepet a tűzrendészeti hatóság által előírt egyéb tűzvédelmi eszközök készenlétben tartásától.

Ha a berendezés meghibásodik és berendezése szükséges, akkor a leállítás csak a megfelelő megelőző tűzrendészeti intézkedések előzetes biztosítása után történhetik meg. A leállítással kapcsolatban a szabvány bejelentési kötelezettséget ír elő.

Újítási híradó

Elektromos tűzesetek megelőzése

gyar Tűzoltó" több száma-iglekközött már az elektro-mattekkel és azok megelő-Ezek a cikkek is megállá-hogy az elektromos tűz-rendszerint a biztosítékok-átkötése (drótozása, tal-okoza, mert az átkötés-tást eredményez.

iztositás következtében ró-vagy túlterhelés esetén az biztosíték nem tud kiol-nem az elektromos vezeték-gyasztó túlmelegedik, ami-tűzet okoz.

biztosítóknál semmi sem akadályozza meg az illetéktelenek beavatkozását.

Az említett hiányosságok miatt a biztosítók kezelése és ellenőrzése terén mutatkozó hiányok és nehézségek gyakran tűzesetekhez vezetnek. Ennek megszüntetésére, a tűzkárok csökkentésére dolgozott ki újítást Szalontai József, a Konverta Egyenirányítógyár tűzrendészeti előadója.

A szabványos biztosítók aljzatán és betétféjen átfűzésre alkalmas lyukak vannak. Ezeket a lyukakat használja fel újításánál Szalontai József elvtárs a biztosítók ellenőrzésére. Az újítás alapján a biztosítókat az aljzatn és a betétféjen lévő lyukakon átfűzött vékony szinórral kell ellátni. A zsinór kötését pedig ragasztószalaggal kell leragasztani. A ragasztószalagot pedig a lezárást végző villanyzerelő pecsétjével vagy legalább aláírásával látja el.

Az újítás szerint a lezárást fenthez hasonlóan azoknál a biztosítóknál is meg lehet oldani, ahol az aljzatn és a fején nincs lyuk. Ezeknél a biztosítóknál a lektés

kivitelezése a gyógyszeres üvegek dugójának lekötésével egyező módon történik.

Fenti újítással elérhető, hogy a biztosítók sértetlensége könnyen, pusztán rápillantással ellenőrizhető. Ezzel lehetővé válik, hogy a biztosítók sértetlenségét az üzemi villanyzerelő és a tűzoltók egyaránt rendszeresen ellenőrizhessék. További előnye az újításnak, hogy megátalja az illetéktelenek beavatkozását. A villanyzerelőt pedig a szabvány által megkívánt, tökéletes munkára ösztönzi, hiszen a villanyzerelő személyesen is felelős a biztosítók szabályos állapotáért.

Lényeges előnye az újításnak, hogy semmilyen beruházással nem jár, költségkímélő sincs. Megvalósításával viszont az elektromos tűzesetek, valamint az elektromos tűzesetekből származó károkozogeket jelentősen csökkenthetjük.

Az újító munkahelyén, a Konverta Egyenirányítógyárban a kísérletezés ideje alatt alkalmazták az újítást és az ott jól bevált. A kísérleti idő tapasztalatai, eredményei alapján, valamint a Magyar

Elektrotechnikai Egyesület szakvéleménye alapján a Belfügymintatörvény Tűzrendészeti Parancsnokság intézkedett, hogy a tűzrendészeti hatóságok Szalontai József újítása szerint határozatban írják elő az üzemekben a biztosítók lekötését. Ezzel egyidejűleg pedig intézkedett a Tűzrendészeti Parancsnokság az újítás tapasztalatcseréjének megszervezéséről is.

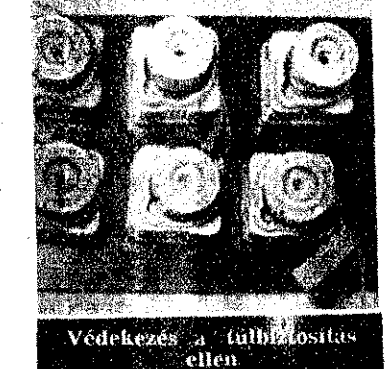

Védekezés a túlterhelés ellen



Veres Péter: PRÓBATÉTEL

VERES PÉTER Balmazújvároson született 1897-ben. Nagyszülét, nevelőapja cselédek, parasztek voltak, édesanyja cseléd lány. Nehéz körülmények miatt csak négy elemi iskolát végzett. Már gyermekkorában megjárta a cselédszolgálatot, születési embereket útját; volt bányász, uradalmi cseléd, szolgálat, napjainkig moskott.

16 éves korában vasúti pályamunkás lett. Ebben az időben kapcsolódott az agrárszociálisták mozgalomába, s elzárólag kezdett írni. A Tanácsköztársaság idején a balmazújvárosi direktórium tagja. A forradalom bukása után a román ellenforradalmi hadsereg elhurcolta. Először Románia börtöneit járta végig, majd hazatért

után a debreceni bíróság újratelepítését követően. A megcélzott azonban nem törte meg a folytatott írói munkásságát.

Első könyve 1936-ban jelent meg, majd ezt követi többi regénye. Művei a parasztság kemény szíri, megpróbáltatásáról szólnak.

A felszabadulás új erőt adt a szegényparasztság egykori politikai krónikásának, mai jelenlegi életének, az újért harcoló felszabadult dolgozó parasztság, kemény és erőtlen munkájának ábrázolója. Egyik legnagyobb és szociálisták realista írónk. Eredményes alkotásaiért két ízben Kossuth-díjat.

(Részlet a „Próbátétel” c. elbeszéléskötetből)

Bűg a cséplőgép, nyeli a kéréket, néha önti, máskor csak csorgatja a szemet. Sós Mihály a mázsás, Csapó és Kis Gábor etetők. Major Béni és Mihályi Feri zsákosok. Ők mennek a szekerekkel, ők hordják be a szővelkezeti magtárba is, meg a tagokhoz is a gabonát. Tele is vannak, mint a csap, össze-iznak pálinkát, bort, sört, ahogy jön, mert mindenki meglátja őket, ahová életet visznek. Major Béninek a szeme véres, neki ott jön ki az ital, Mihályi Ferinek a hangja nő meg, zsákosnak való rossz lityakja félre csapva áll a fejebubján. Ugy hányják-vetik a zsákot, szekérrre fel, szekérről le, mint-ha az nekik csak gyerekjáték volna és csakugyan könnyű is a zsákolás és tiszta munka, annak, aki bírja. Csak nem mindenki bírja. Szív kell hozzá és tüdő, váll, kar, derék, in és jó boka, ami az öregebbeknek már nincs, a fiataloknak meg még nincs. A zsákosok az erő jogán, szeszrel is fűtve, a többiekre egy kicsit lefelé néznek.

A többiek, a közemberek, az asztagon, a szalmánál és a töreknél vannak. Váltak, sorba, mert hallgatni a cséplőgép bűgását nagy élvezet, még nézni is megjár, de benne lenni a porban, zajban, forróságban már nem olyan mulatság, amit nagyon kívánja az ember.

De megy a dolog, mert mennie kell. Akik ma az asztagon vannak és kéréket hányanak, holnap a szalmakazalra mennek, az elevátorhoz. A töreknél meg lányok vannak, akik az apjuk vagy bátyjuk helyett jöttek. Ők vannak a legnagyobb porban, de az már régi hit, hogy nekik nem árt semmi, nekik jó a tüdejük és friss a vérük. Vékony csontjaik vastag hússokba vannak burkolva, farukon reng a hűvös hús, pirosbarna lábukszára ragyog és feszül és szívük, tüdejük fölött kívülről rengő mellek örködnek.

Itt aztán kijön mindenki, ami benne van. Az aratás egyforma munka, hamar rávall arra, aki tágit, a sorból még kilépni sem lehet, a hordásnál már széjjel van szórva az ember, tarlóra, szekérrre, asztaglyukba, létrára, hajazáshoz, nem tudja szemmel tartani egymást, a cséplőgép meg uralkodik a csapaton. Annak szolygálni kell, mert ha fűdöklik a töméstől vagy üresen bűg, ha felukad a kanál vagy a törekrázó, szalmába fut a szem, vagy leesik a villarázószi, egy embernek a hibája miatt az egésznek a munkája megakad.

Most derül ki, hogy az asztagrakásnál nem elég arra ügyelni, hogy az asztag takaros, jól bélelt, jól hajazott legyen. Meg az sem elég, ha egymástól éppen a kellett távolságban vannak az asztagok, hogy jól befér közéjük a cséplődob, de még le lehet eresztetni az etetőasztalt és a törekhordó lányok is elférnek a gép faránál, hanem arra is kell gondolni, hogy az asztagok jól legyenek rakva a széliránynak.

A gazdák ezzel nem szoktak törődni, nekik a munkások me se se fájt, ők csak a saját szalmakazaluk jó fekvésére gondoltak. A cséplőmunkások törődtek vele, de már csak hogy szidták a gazdát, amiért nincs annyi esze, vagy jó hogy a széljáráshoz is jóirányba rakatná az asztagokat.

Most minden bajnak Sós Mihály az oka. A szél többször északról vagy délről fúj; vagy a gép elejét borba, vagy a hátulját. Mindig az haragszik és szidja Mihályt, aki a porban áll. Ha meg keresztben áll a gszélnek, vagy a szél fordul nyugat felől, akkor meg legeti a szíjat a kerékéről. Hiába gyantáznak, a szíj meglibben, a közepén élére fordul a szél erejétől és már is le, úgyhogy néha összerándul, mint a tűzbelökött k.

Szabó Miska, aki az aratásnál gyenge volt, nem jár géphez, szégyellte magát az aratásért, helyette a bátyja jött, aki bejárta már a fél országot, gyárban is járt, vas is, bányában is, sehol sem tudott megragadni, de mi huncutság ráragadt, amivel a napot lehet lopni és a tőket he lehet csapni.

A Csiri Borsos csapatjában van, de nem érzi tagnak gát és sokat lóg. Ha nekiterül a hosszú asztagon a hat v egyszer csak azon veszik észre, hogy Jankó már m nincs köztük. Lenn van a lajtnál, iszik, vagy csak hűti gát a vízzel, vagy odabújik a traktorhoz, kicsit úcsor gép körül, cigarettát csavar, aztán, mivel a gép körül szabad rágyújtani, kimegyen a dűlőre vagy száz lépésre, ül az öreg akác alá, nekítámasztja a hátát, nyugalm nézi a bűg, portfüstölő gépet és cigarettázik. Majd, h szívta, megint nyugalmasan eldörzsöli a tüzet és megí a villáját a földön maga után húzva, vissza az asztagr nem siet; tiszta nyereség neki az az idő, ami így elteli.

Máskor a szalmakazal mellett a hűvösben heccsen lányokkal, akik ha kevés a törek, mert szívós a gaz, mert rozsnak, zabnak kevés a pelyvéja, felváltva dolgoz és az egyik pár mindig pihenőben van. Fogdossa őket, bukat piszkálja, hosszú szalmaszállal, titokban megölt kötőjüket, vagy összeköti a kötőjük madzagját s amikortelen felugranak, mert meggyűlt a törek és kiabál törek-kaparók, akkor leszakad róluk vagy belehasad a. Máskor meg ellopja a zsebkendőjüket, vagy a pici t amivel murcos kis arcukat nézegetni szokták.

De Csiri Borsos Lajos nem az az ember, aki sokáit az ilyesmit. Nem akar kezdeni, mert így is azt mondja hogy vadember, de amikor a második, harmadik nap, ez folytatódik és délután, amikor mindnyájan az aszketet hányják felfelé a magas dombra és még a sar is csurog a leve, az ingük felete, mintha pocsolyába

volna, a levegő fűlledt, messze délnyugaton nehéz fellegek emelkednek, elmúló módon, messziről égrezlik, a levegő tele van villamos feszültséggel, az emtele vannak ideges igyekezettel, hogy be ne ázzon az enék, mindenki siet, igyekszik, csak Szabó Janit nem a dolog, akkor mégis rákezd:

Hallod-e öcsém, János? Az lehet, hogy te sokfelé jársz, biztosan jobban tudod a farmozgatás táncát, mint hogy te nem vagy rendes munkás ember, az már egyzatos. Hun láttál te olyat, hogy hat ember közül minik egy járjon cigarettázni? És hun láttál olyat, hogy lagfenékről elmenjen valaki pihenni vagy szórakozni? abó Jani gúnyosan mosolyog:

Na és mi baja kendnek velem? Miért nem megy ma-Majd bolond vagyok itt meggebedni a kendtek jóked-

siri Borsos nem olyan ember, ha kicsi is, akivel így beszélni és mindjárt a vastagjára fordítja:

De az anyád tekergő szentségit, én pedig megmuta-gogy vagy dolgozol, vagy megszököl — és a villa aka-ul megállott a kezében.

abó János nem hagyhatja magát, már csak a lányok sem, akik éppen mellettük rakják a töreket és már illozták még a gép zaja mellett is, hogy valami tör-z asztagosok közt és most megrettenve, de kíváncsian ek — és az ő kezében is megállott a villa.

többi asztagosok, kicsit megrezzentve, annál heveseb-ányják a kévét, hogy legyen fönn mit etetni és azért rt irtóznak a veszekedéstől, ismerik a kis Csirit és a jó Jankót is.

gy pillanat az egész, a forró levegő még forróbbá vá-z arcon lán csap szét.

Kend szöktet meg engem — sziaszte Jankó — kend? lyemből sem állok fel kend alótt — ért? Micsoda — kicsoda kend? — egy görcs egy...

siri Borsosnál mindig az volt a nehéz pont, amikor va-kiciségére utalt, ezt nem bírta józanon. Éppen azért, irtegetni akarta, gyilkosul mindig ezt vágta neki oda. zerencsére Kis Gábor pár lépésre onnan, éppen a gép él állt, a zsákokat kötözte és ismerte Borsos Lajost. edte a kezéből a zsákot, csak úgy puffant és felugrott csony asztagfenékre. Éppen az utolsó pillanatban, hogy s Lajos kezében megkapja a villát.

.gép körül nagy riadalom keletkezett, mindenkinek a en megállott a szerszám, a lányok a rémüllettől el-utották magukat, a dobról Csapó és a kévevágó lány le-bámult az etető szemüvegen keresztül, a szemfüles rvezető lelassította a gépet, az emberek kezdtek szaladni.

de Kis Gábor visszakialtott: — Hadd menjen a gép, ok bele! — Régi munkás volt, sokat látott már ilyen, , hogy az a legjobb, ha megyen a gép, mert az üres gép : az embert, mint lakodalomban a muzsika, ráérnek cozni a bajon majd estére, amikor már lehült a méreg ícsit.

Csiri Borsos is megjuhászodott, nagyon szerette a Gá-comáját, mert az sose nézte le a kicsisége miatt, sose lt vele felülről. Kis Gábor ismerte Borsost, tudta, egész ember magáért, dologban is, de verekedésben is. s restelte előtte, hogy már megint vele van baj és ra mi sem történt volna, reszkető dühvel ugyan, de l vadabbul hányta felfelé a kévét a dobra.

Jankó is megrestelte magát egy kicsit és bár Csiri Bor-sost le szerette volna szúrni, mégis nekiállott, hogy dühét a munkában vezesse le. A gép új erőt vett, a nagyszij meg-libbent és szinte összezsapódott a hirtelen hajtástól, a lá-nyok kiabálni kezdtek: — Gábor bácsi, tele a zsák, mellé-folyik! — Kis Gábor odasietett, hirtelen lecsapta a záróva-sat és új zsákot rántott elő, de még visszazólt, hogy majd estére beszélünk róla, most hadd menjen a gép.

Az öreg Sós csak akkor vette észre, amikor lelassult a traktor, de akkor is odanézett először, azután a dobra s csak utoljára az asztagfenékre. El volt merülve az összedadásban és ilyenkor se látott, se hallott, mert ha félbehagyja a szá-m-sort, akkor kezdheti újra. Mire felállott és levelte a pápa-szemét, akkorra vége is lett a kis zivatarnak.

Este aztán, vacsora után, a tűznél megbeszélték az ügyet, Sós Mihály nem tudott hozzászólni, Csapó is csak a dobról látta, hát Kis Gábor mondta el, mi a baj.

Az emberek fáradtak voltak, jólesett a hűvös estében ejtőzni a nappali forróság után, most lehetett értelmesen elintézni a kérdést. Csiri Borsos azt követelte, zavarják el Szabó Jankót a géptől. Voltak olyanok, akik melléállottak, de a nagy többség nem szerette a bajt, az otthoni rossz hírt, ami az ilyenből kijön és nem avatkozott bele.

Hogy a vita el ne mérgesedjen, Kis Gábor vette át a szót.

— Én azt mondom emberek, ezt a bajt most még felejt-sük el. Szabó Jani menjen át a másik csapatba, cseréljen valakivel. De, hogy ilyen baj többet ne legyen, rendet kell csinálni a váltásba. Ne menjen el senki se cigarettázni, se inni, se semmiféle dologra, hacsak éppen hascsikarás nincs rajta, csak amikor rajta van a sor. Ha jól beosztjuk a mun-kát és betartjuk a sorrendet, mindenkinek jut egy kis szu-zogni és pipázni való idő. Aki a dob szájánál van, az asz-tagon, vagy az elevátornál a szalmakazalon, etetőváltáskor mindig lemegyen a földre, dolgát végezni és hátulra áll. Addig a többi helytáll. Így sorban mindenki ihat, pipázhat és nem lesz baj.

Jó lesz a, jó lesz a — mondták az emberek, örültek, hogy nincs több baj, mert olyan jólesik a csendes estében a munka után békében tárgyazgatni. Szemek, gégek, orrok. szájpadrások ilyenkor heverik ki az egésznap kiizást.



S Z I N H Á Z T Ű Z E K

Nem is lehetne világosabban és érthetőbben jellemezni az egykori színházak tűzveszélyességét, mint ahogyan Goethe (Johann Wolfgang von Goethe, szül. 1749, meghalt 1832) egyik versének négy sorában írja:

„Egy színház, hogy miképpen épül?

Tudom a magam erejéből. Anyagja gyúlékony törmelék, Aztán minden hamar leég!”

Mielőtt rátérnénk az érdekesebb és emlékezetesebb színház-tűzek leírására, röviden ismer-tetjük, hogy miképpen építették az elmúlt századok színházait.

Már a klasszikus ókorban is épültek színházak, amelyek tragédiákat és bohózatokat mutattak be. Ezeket a színházakat kőalakban és kőből építették s „amfiteátrum“-nak nevezték. Ezeknek az épületeknek a nézőtere is kőalakban épült. Diszletet nem használtak, így tehát a görög és római színházak nem voltak tűzveszélyesek.

A középkor azonban szakított ezzel a szabattéri színjátszással. A színelőadásokat fogadók

udvarán — ahol az emeleten lehetőleg erkélyek is voltak — esetleg nagyobb termekben, sőt szükség esetén fészerekben rendezték. A városokban pedig állandó jellegű színházépületeket építettek. Ezekben a helyiségekben már diszletet, színfalakat és világítási berendezéseket is alkalmaztak. Természetes, hogy ezek a festett vászondiszletlek és a világító eszközök a színpad tűzveszélyességét állandóan növelték. Az épület alapanyaga fa volt. A petróleum-, majd a gázvilágítás komoly tűzveszélyt rejtett magában. A vasfüggönyt, a színfalakat lángmentesítést és a záporkezeléket még nem alkalmazták.

Elképzeltető, hogy az ilyen, főként faanyagból épült színházak előbb-utóbb a lángok martalékává lettek.

Óriási tűz az amsterdami színházban

Az amsterdami színházban 1772 május 11-én a „Szókevény“ című darabot játszották.

Előadás közben, este fél 9 órakor a színpadon elhelyezett Thalia-szobor mögött — kis lángocskát vettek észre. Az a színész, aki ezt észrevette, hal-kan felkerte a többi színészt, hogy viselkedjenek nyugodtan és csendesen, mintha semmit sem látnának. Idővesztéség nélkül odaérkeztek a színpadi munkások, akik megkísérelték egy hordó vízzel a tüzet elol-tani.

Szerencsétlenségre: a hordó-ban nem víz, hanem — olaj volt! A tüzet eloltó víz helyett — olajat fecskendeztek a tűzre, aminek katasztrófális következményei lettek. Az olaj lángra kapott és meggyújtotta a színpad gyúlékony berendezését. A sűrű füst a nézőtér felé gomolygott és rövidesen megtöltötte az egész nézőteret. Aztán a lángnyelvek is betörték a nézőtérre és tíz perc múlva égett az egész színházépület.

Érthető, hogy a nézőtérben leírhatatlan fejetlenség és pánik keletkezett. A legtöbb ajtó be-felé nyílt és hosszabb idő kellett, amíg azokat kívülről be-förték. A földszint hátsó részében állóhelyek voltak, amelyeknek kijárata a szabadba vezetett ugyan, de ezeket a kijáratokat bezárták, mert erre az előadásra állóhelyeket nem ad-tak el.

A katasztrófának mindössze 16 halálos áldozata volt. Ebből arra lehet következtetni — amit egyébként az egykori képek is igazolnak — hogy ezen az estén kevesen nézték meg az előadást.

A pétervári cirkusz égése

Leningrádban — akkor még Pétervár volt a neve — 1836-ban különös körülmények között égett le a híres Lehman-cirkusz egy része. 5000 személy befogadására alkalmas, hatalmas faépületben játszott a cirkusz, amelynek, mint egy kő-színháznak, emeleti nézőtere is volt. Az egyik előadás közben a világítótestek körül tűz tá-madt.

A porondon éppen a bohócok szerepeltek. Az egyik bohóc elkiáltotta magát:

— Tűz van!... Tűz van!... Mindenki meneküljön!...

A közönség azt hitte, hogy ez is hozzátartozik a bohócok tré-fás játékához és nem mozdult.

Közben hátul már égett a cirkusz.

Végre a cirkuszigazgató fel-húztatta a hátsó függönyt, hogy a közönség személyesen győző-djék meg a tűzről.

Ekkor aztán mindenkin-kára fagyott a nevetés, cagó torkok elnémultak és detét vette az eszeveszett nekülés.

Szerencsére a jelenlévő oltóság közben eloltotta a és így minden nagyobb s-csétlenség nélkül ért vég-a valóságos „tragikomédia“.

A Mrs. Conway's The-horzalmas égése

1876 december 5-én Yorkban borzalmas kör-nyek között égett le a Conway's Theater“.

Ezt a színházat 1871-ben-tették meg. A színház igen széles vészkijáráttal ren-dezett, 1450 személy befoga-dópült.

1876 december 5-én kö-lül 1000 személy volt a házban. Az utolsó felvonó-tüzet fogott a jobboldali állított harmadik színpad színház nem rendelkezett felelő tűzoltófelszereléssel, ezért az ügyeletes, szolg-teljesítő munkás egy pró-bálta a tüzet elfojtani.

Ez a fázadozás azonban ménytelen maradt, sőt a s-csétlen oly súlyos égési ke-t szenvedett, hogy két-mulva a kórházban megh-segítségére sietett igazg-és a többi színpadi munk-sem sikerült elolítani a melynek lángnyelvei az színpadról a másikra csap-t. A színészek és színésznő-észrevették a veszedelm-szántan folytatták a játé-tovább mondották szerej-

Csak akkor léptek a r-elé, amikor már szikra-égő vészonzápor hullott a padra és felhívták a kö-get, hogy nyugodtan hag-a színházat.

Kétségbeesett kiáltó-zá-ki e bejelentésre. Minde-kijáratok felé rohant, ho-előbb a szabadba jussom-fiak, nők, gyermekek eg-félretaszítva és letiporva-koztak a kijáratok előtt, lyeket valósággal eltorlas-

A rendőrség és tűz-sokáig azért nem tudott-ni a színházba, mert a ki-utakon halálra gázolt nők-feküdtek.

A vészkijáratok csödtö-dottak, mert a közönség az általa már régebben kijáratok felé tolakodott.

A katasztrófa szörny-csak másnap reggel, a eltakarításakor tudták fel-Rövid idő alatt 50 holttes-láltak. Az áldozatok szárdig egyre emelkedett, s a adat szerint 283-an vesz-életüket.

(Folyt.)

Életjell...

A Karlovj-Vary nemzetközi filmfesztiválon Munka-díjjal kitüntetett magyar film az 1952 évi szubkálból bányászterületenés hősi történetét dolgozza fel.

A film a kis bányászok és mindennapi életével kezdődik. Villanászerűen bemutatja a munkába induló bányászok otthonát, sorsát. A tesszála előtt a szeretettel, az otthonától búcsúzó bányászok mellett megismerjük a kocsmában időgató cimborákat is.

Megkezdődik a mások és a szokat, akiket megismertünk a föld felett, most a munkahelyükön, a föld alatt látnak viszont. A robbantás után hatalmas visszágár tör elő és elzárja a külvilágba vezető utat. Tízenny bányász rekedt a föld alatt, fejük felett és méteres körteggel. A levegő egyre fogy és a léntmaradtakat tragikus bányászhalál fenyegeti.

De fenn megmozdul az ország, teljes erővel megindul a mentési munka. A föld alatt idegében málnak a percek, az órák, mozdulatlanul fekszik mindenki, hogy kevesebb levegőt fogyasztson.

A mentéselőtti munkának az ország összefogásának nem marad el az eredménye — sikerül a mentés.

A film egyik legmeggyőzőbb jelenete az, amikor a halálra készülő cimborák a megárvított telefonon hívözölhetik bányászatóikat.

A tízenny bányász megmentéséért folyó küzdelem, az emberi bátorságot és a segítőkészséget minden szépséggel mutatja be a film. A mentési munkálatok során szeretem ébred két fiatal szívében. Az élet azonban kegyetlen. A mentési brigád vezetője, aki azt hitte, hogy megtalálta a jövődű életársát, a melyben hősi halált hal. De halála nem volt hiábavaló, mert élete iránt tízenny bányász előtt tárult fel az út a további élet felé. Színészeink nagyszerű alakítása, a kitűnő rendezés teljesen hitelesen mutatja be a bányászok életét folytatott hősi, szinte emberfeletti küzdelem. Melán érdemeit ki filmünk a nemzetközi filmfesztivál elismerését.





A napköziotthon kis lakói ajándékkal kedveskednek az elvtársaknak

Tűzoltók a gyermekekért

A Budapesti Tűzrendészeti Osztály tüzrszakszabályának beosztottai önzetlen, elvtársi munkával járultak hozzá a szomszédos napköziotthon szépítéséhez. A napköziotthon dolgozó levélben mondták köszönetet a jó munkáért és a levél átadása alkalmával a napköziotthon két kis lakója ajándékokat nyújtott át a pajtások nevében a tüzrszakszabály parancsnokának az elvtársi segítségért.

Egy kiváló tsz-tűzoltóság

A borbély „Vörös Csillag” tsz tűzoltósága első helyezést ért el a járási gyorsasági versenyen. Az eredmény nem véletlen. A tsz tűzoltókollektívájának fejlődése már a múlt évben is megmutatkozott, amikor az oktatás és kiképzés terén végzett jó munkáért elnyerte a BM Tűzrendészeti Parancsnokság vándorzásdíját. Azonban a tsz tűzoltó nemcsak a tűzoltói feladatot látják el kiválóan, hanem a termelésben is élenjárnak. Jó tűzoltók, jól dolgozók — ezért szereti is őket a tsz tagsága. Eredményes munkájukat dicséri az a tény is, hogy a cséplésnél mintaszertű volt a rend a megelőző tűzrendészet terén.

Az árvizkárosultakért

Az árvizkárosultak megsegítése komoly visszhangra talált tűzoltóegységeink körében. Az egyéni adományokon túl a kollektív rendezvényeket is felhasználják a cél érdekében. Így legutóbb a karcagi alosztály és a bácsalmási örs beosztottjai hangversenyt, illetve műsoros estet rendeztek, és a rendezvények bevételét felajánlották az árvizkárosultak javára.

Társadalmi munka

A mecseknyádasdi községi tűzoltó elvtársak társadalmi munkával átalakították örszabójukat és a szertárt. Munkájukkal jelentős megtakarítást értek el. Hasonlóan jó eredményeik vannak a kultúr munka területén is. Az elmúlt hetekben színvonalas kultúr műsort rendeztek a helyi földművelésügyi dolgozóival karöltve, és a befolyó összeget az árvizkárosultak részére ajánlották fel.

Legy az érdeklődés az üzemi kiállítás tűzrendészeti részénél



Flórek a TŰZOLTÓ ÉLETBŐL

Megnyilt a Tűzrendészeti propaganda-kiállítás

A Kohó- és Gépipari Minisztérium által rendezett Tűzrendészeti Propaganda-kiállítás augusztus 18-án délután 2 órakor nyílt meg az OTE (VI. Bajcsy-Zsilinszky út 7.) főemeleti helyiségében. A kiállítást a KGM részéről Nagy Árpád osztályvezető elvtárs nyitotta meg. A megnyitó ünnepségen a BM Tűzrendészeti Parancsnokság képviselői, tűzrendészeti előadók, üzemi tűzrendészeti felelősök és tűzoltó elvtársak vettek részt. A megjelentek — a megnyitó után — megtekintették a kiállítást, amely a minisztériumhoz tartozó üzemek, vállalatok megelőző tűzrendészeti propagandamunkáját mutatja be szellemes, ötletes, változatos formában.

A kiállítás értékét növeli, hogy az anyagok nem a régi, megszokott témákat tartalmazzák, hanem újszerűen valamennyi plakát, rajz, karikatúra, tűzrendészeti jelmondat — új formájában mutatja be az üzemi tűzrendészet fejlődését. Egyszerű eszközökkel, a szatíra és egészséges humor rajzos történetekkel, egy-egy megtörtént eset megörökítésével állítja pellenyére az emberi gondatlanságot, nemtörőd



Sok látogatója van a tűzrendészeti propaganda-kiállításnak

dómságot, amely hatalmas károkat okoz. A látogatók nem egy esetben magukra ismerhetnek a „közökhányók” vagy éppen valamelyik más kép mondanivalójának láttán.

A tűzrendészeti propaganda-kiállítás megrendezése a KGM tűzrendészeti szervei és elsősorban Balogh József, tűzrendészeti előadó elvtárs jó munkáját dicséri.

A kiállítást a nagy érdeklődésre való tekintettel szeptember 10-ig meghosszabbították.

Még egy kiállítás

is nyílt a Csepeli Ásványolajipari Vállalat szakszervezeti bizottságának rendezésében — a vállalat telepén. A kiállításon tűzvédelmi, munka- és egészségvédelmi jellegű, valamint a dolgozók érdekeit szolgáló tűz-, baleset- és egészségvédelmi útmutatókat mutattak be. A kiállítás tűzvédelmi része többek között visszaillesztést ad az üzem felszabadulás előtti tűzrendészeti helyzetre és néhány tüzesszert mutat be, amelyek annak idején a tőkésék érdekeit szolgálták. Az üzemben megnyílt kiállítást — az üzem dolgozóin kívül — számos üzem tűzoltósága is megtekintette.

Tűzoltómunka volt

Augusztus 14-én — Szegedről Budapestre utazott Körösi Béla tüz. örm. elvtárs. A gyorsvonat érkezéskocsijában ülve — Kecskemét előtt — hirtelen füstre és fejvesztett futkosásra lett figyelmes. Kigyulladt az étkezőkocsi konyha feletti részének teteje. Körösi elvtárs azonnal beavatkozott. A kéznél lévő oltóeszközökkel megakadályozta a tűz elharapozását, majd Kecskemétre érve eloltotta azt. A helyzet veszélyének gyors felismerése és az azonnali beavatkozás eredményeként — a szerelvény zavartalanul folytathatta útját. Körösi elvtárs tanujelét adta a tűzoltói helytállásnak, a helyzet gyors felismerésével párosult jó munkának és a tűzoltóesküben vállalt kötelezettség minden körülmények között való teljesítésének.

Jó szervező munka

A szentegáti és csobokapusztai állami gazdaságok tűzoltósága példás munkával biztosította a cséplés tűzvédelmét. A két szocialista szektor tűzoltóparancsnoka jó szervező munkát végzett, ami megmutatkozott mind a figyelő, mind a készletügyi szolgálat ellátásánál és a cséplésnél is. Az eredmény azonban nemcsak itt tapasztalható. Példás rend és tisztaság volt a határban folyó cséplésnél is — a tűzrendészeti rendelkezéseket maradéktalanul végrehajtották. A két szocialista szektor tűzoltósága és parancsnokai példát adtak valamennyi más hasonló egységnek.

Eredményes patronálás

Mágocs és Szajk község tűzoltósága jó munkát végzett a mezőgazdasági termények tűzvédelmében. A két község területét beosztották egymás között a tűzoltó elvtársak. Az ellenőrzések megállapították, hogy az önkéntes elvtársak mindegyike lelkiismeretes ellenőrző munkát végzett a részére kijelölt területen. A jó munka nem csupán itt mutatkozott meg, hanem a készenléti szolgálat terén is. Mindkét község szertárában példás a rend, a tisztaság és a szerek állapota is gondos munkára vall.

Kőkorszakbeli lakótelep

A „Szabad Nép” 1954 június 24-i számában rövid hír jelent meg arról, hogy „kőkorszakbeli lakótelepet tártak fel Győr határában. Megállapították, hogy a lakótelepet annak idején tűzvész pusztította el”.

A hír nyomán felkerestük Mithay Sándor elvtársat, a győri múzeum vezetőjét, aki kérésünkre az alábbiakat közölte:

— Az ásátások eddigi eredményeként megállapítható, hogy ezen az újabb kőkori lakótelepen nagyjában téglalap alakú, földbe ástott kunyhók állottak. A lakások teteje gerendákból és karókból készült, és azok között — vízszintesen — vesszővel fonták át, a tetőszerkezetet pedig kívül-belül agyagos sárral csapkodták be. Az ásátás folyamán

Szakmai kabinet

A Budapesti Tűzrendészeti Osztály kiképzési alosztályának irányítás mellett szakmai kabinet létesült az osztályparancsnokságon. A kabinet célja a budapesti tűzoltóság tagjai szakmai színvonalának és általános műveltségének fejlesztése. A létesült kabinet metszeteken, rajzokon és leírásokon keresztül foglalkozik a tűzoltóságot érintő egyes gyártási folyamatokkal, szakmai és műszaki kérdésekkel, s lehetőséget ad mind a vezető, mind a tűzoltó elvtársak részére bármilyen taktikai feladatok megoldására. A kabinet anyagának elkészítését tűzoltó elvtársak és egyes üzemeink végzők társadalmi munkából, a kiképzési alosztály irányítása mellett, az anyagok elkészítése terén eddig a Garvagon tűzoltósága, tűzrendészeti előadója és a Fogaskerékgyár tűzoltósága — a többiek között — legnagyobb segítséget nyújtotta. A kabinet megnyitására előreláthatólag szeptember 15-én kerül sor és az osztályparancsnokság (VIII. Szántó Kovács János utca 2.) D. emeleti 222. számú szobájában reggel 8-tól 12-ig — állandó ügyelettel — az elvtársak rendelkezésére áll.



A jószívként előadás egyik jelenete

Az OTE az árvizkárosultakért

Az Országos Tűzoltó Egyesület — 1954 augusztus 29-én este volt a tűzijátékkal egybekötött — c. los, táncos vidám estét rendezett Csajkovszkij Szabadtéri Színpadán. A színvonalas műsorban neves városi művészek, operaénekesek, Operaház balettkara és az Állás Tűzoltóság Esztrádzzenekara — a repeltek sikerrel. Az előadás iránti rendkívüli érdeklődés nyilván meg. Az OTE a műsor teljes bevételét az árvizkárosultak megsegítésére fordította.

kiseb-nagyobb kiégett agyagos gököt találtak, amelyek nem esetben tűzpirosra és kőkeményétek. Ezeket az úgynevezett ticsdarabokon ma is látható az elkorri koronák és vesszőnek a nyomata. Ezekből a nyomok arra lehet következtetni, hogy egykor valószínűleg magas tető rendelkező gödörlakások, kunyhó tűzben pusztultak el. Az önkori azonban nem kell feltétlenül a veszre gondolni. Abban az időben könnyen elképzelhető az is, ha ember lakása elférgesedett és építményét ő maga gyújtotta fel. Mivel a feltárt telephelyen ke-kő- és csontszékek találtak, ezért feltételezhető, hogy a telep le minden értékes holmijukkal meg-elkötöztek erről a területről.

SPORTÉLETÜNK

Felhívás

Miniszttertanács ebben az év-
rendeletileg szabályozta a hi-
munkaldejét. Ennek a ren-
zésnek következtében megnö-
rtársak lehetősége és vele pár-
mosan az érdeklődése a sport
stnevelés iránt. Egyre inkább
cszik azoknak a száma, akik
pi szolgáltatuk befejeztével fel-
lik a sportlétesítményeket és
vagy a sportkörök rendszeresen
különféle sportágak bajnok-
ban vesznek részt, vagy pedig
HK-próbák edzésein keresnek
ülést.

rület: IX. 28., 17.30 óra. Budapesti
döntő: X. hó 10., 9.30 óra, Dózsa-
stadion, Megyeri út.

USZÁS

I. terület: IX. 30., 20 óra. Csá-
szár vagy Rudas-uszoda (későbbi ki-
értésítés szerint). — II. terület:
IX. 30., 19 óra (ugyanott). — III.
terület: IX. 23., 20 óra (ugyanott).
— IV. terület: IX. 21., 19 óra
(ugyanott). Budapesti döntő: X. hó
5., 19 óra (ugyanott).

CELLÖVÉS

BM Mexikói-úti lőtér. I. terület:
IX. 1., 8 óra. — II. terület: IX.
4., 8 óra. — III. terület: IX. 25., 8
óra. — IV. terület: IX. 11., 8 óra.
Budapesti döntő: X. hó 2.

BIRKÓZÁS

Budapest, VIII., Kun u. 2. sz.
(tornaterem), X. hó 2., 18 óra. Mér-
legetés: X. hó 2., 16–17 óráig
(ugyanott).

ÖKÖLVIVÁS

Budapest, VII., Rottenbüler-u. 37.,
általános iskola tornaterme. X. hó
9–10., 18 óra. Mérlegetés ugyanott
X. 9-én 16–17 óráig.

I. területhez tartozik

Kőbányai Dózsa, Büntetésvégre-
hajtó Tanosztály, IX., X., XIV.,
XVI., XVII., XVIII., XIX., XX.,
XXI. kerületi osztályok, tűzoltói-
osztályok és valamennyi, a terület-
hez tartozó BM szerv.

II. területhez tartozik

Tisztképző iskola, „Korvin Ottó”
iskola, légő zsj., I., II., III., XI.,
XII., kerületek, mint fent.

III. területhez tartozik

Bp Főosztály, V., VI., VII., VIII.,
XIII., IV., XV., kerületek, mint
fent.

IV. területhez tartozik

a BM és valamennyi közvetlen
szervének dolgozóit.

bellügyi dolgozók komoly ér-
deklődésre való tekintettel — a
ymüniszterhelyettes elvtárs uta-
sítás szerint — ez év szeptem-
ber 10-én október havában megrende-
kerülnek az 1934. évi belügy-
viztériumi bajnokságok a kö-
vetző sportágakban: atlétika,
birkózás, cellövés és ököl-
vívás.

bajnokság célja, hogy a Be-
minisztérium állományába tar-
valamennyi — államvédelmi,
r, tűzoltó, légős és büntetés-
hajtó — dolgozó és valamennyi
szerveződéses alkalmazott foko-
zob mértékben kapcsolódjon be
sportéletbe és ezáltal épölja
egységét, továbbfejlessze ügye-
s és állóképességét.

bajnokság, illetve az egyes
ágak versenykiírásai az alaku-
és szervek parancsnokainál,
és a kijelölt sportfelkészítőknél
elérhetők. A versenyen részt-
elvtársak számára a parancs-
elvtársak szolgálatmentességet
bírtanak.

egyes sportágakban sorra ke-
versenyek helyét, idejét az
lakban közöljük. Reméljük,
számos tűzoltó elvtárs vesz
a versenyeken és sikeres sze-
sűk jó propagandát jelent tes-
nkönkön belül a sportnak.

ATLÉTIKA

3 ponti MHK-pálya Margitszi-
t. terület: IX. 7., 18 óra. — II.
terület: IX. 14., 17.45 óra. — III. te-
ritület: IX. 21., 17.45 óra. — IV. te-

GYÖNGYÖS

gyöngyösi alosztály röplabdá-
ta nagy sikerrel szerepel a
röplabdabajnokságban. Meg-
e Gyöngyös város bajnokságát
nevezett a megyei kupára is.
nek eddigi eredményei alapján
komoly esélyese.

alosztályon fellelismerték a sport
n-és egészségformáló kiváló
t-át és ez megmutatkozott az
eredményekben is. Az alosz-
sportmunkája példamutató
Heves megyében. Nem cso-
os ez, ha figyelembe vesszük,
az alosztályparancsnok is
vesz a sportélet irányításában.

MAGYAR TŰZOLTÓ

magyar tűzoltóság folyóirata.
keszti a szerkesztőbizottság.
Felelős szerkesztő:
Pálfi Adorján
tűzoltó főhadnagy.

Os kiadó: Jogi és Államigazga-
Könyv- és Folyóiratkiadó igaz-
gatója.

Szerkesztőség:
I., Bajcey Zsilinszky-út 7.
Telefon: 427–341.
Kiadóhivatal:
V., Szemere-u. 10.
Telefon: 120–243.

OTTE bev. számla: 109.905.

os Csillag Nyomda, Budapest.

Felelős: Poroszká L.



Szentgáli a 300 méteres sík-
futásban

Földessy a távolugrási világbajnokságon
viseli a magyar zászlót

Atlétikai Európa-bajnokság

Mikor e sorokat írjuk, Bernben
26 nemzet legkiválóbb atléta láza-
san készülődnek az augusztus 25-én
kezdődő Európa-bajnokságra. Erre
a versenyre Európa legkiválóbb at-
léta nagyszámú felkészült, és
biztos, hogy az eredmények jóné-
hány számban nemcsak elérik, ha-
nem túl is szárnyalják majd a
helyi olimpia színvonalát.

Atlétánk ezévi felkészülését kö-
zépontjában az Európa-bajnokság
állt. A felkészülés során a nemzet-
közi és hazai versenyeken sok ki-
tűnő eredményt értek el, és ezek
alapján előkelő helyet foglaltak el
az európai ranglistán. Bernben
sok régi, kipróbált válogatott és
tehetséges fiatal képviseli hazánk
színeit. Legesélyesebbnek Földesi
Ödön rendőr főgdy., európa-rekor-
der távolugrónk látszik. De biza-
lommal tekintünk Csermák, Killes,
Kovács, Iharos és — nem utolsós-
orban — Szentgáli Lajos tú. hdgy.

szereplése elé, akinek legutóbbi
300 méteres kítűnő rekordja azt
látszik bizonyítani, hogy ez az
igazi távja fiatal középtávútnak.
nak. Jó helyezést várhatunk még
Homonnaytól és női atlétánk kö-
zül a 800-as Kazitól s az igen
fiatal rövidtávútnktól, Nesznányi
Verától.

Lapzárta után érkezett:

Szentgáli Lajos tú. hdgy. és
Földessy Ödön r. hdgy. Európa-
bajnokságot nyert Bernben.
Szentgáli a 300 méteres sík-
futásban győzött 1:47.1 új EB
és országos csúcscsal. Mindössze
5 tized másodperccel maradt el
Harbig elérhetetlennek hitt vi-
lágosúcsától. Földessy 751 cm-
rel biztosan szerezte meg az
Európa-bajnokságot.

VIDÉKI ÉS BUDAPESTI SPORTHIREINK

és az alosztály egyik beosztottja a
a helyi TSB vezetői tagja. Sok
sikert kívánunk további munká-
jukhoz.

PÁPA

Papán a BM-hez tartozó szervek
a nyár folyamán közös gyűlése-
ket tartottak, melyen elhatározták,
hogy minden vonalon együtt fog-
nak működni. Az együttműködés
célja a fegyveres testületek közötti
barátság elmélyítése. Sportvonalon
ez az együttműködés hamarosan
megvalósult és jó munkájukat bi-
zonyítja, hogy egy közös labdarúgó-
csapatot alakítottak, mely több
mérkőzésen sikerrel szerepelt: pl.
a járási pártbizottság és a járási
tanács összevont labdarúgócsapatát
két ízben is megverték.

Tekeszakosztályuk is szép siker-
rel működik. Asztaliteniszcsapatuk,
mely csaknem teljes egészében
tűzoltó elvtársakból áll, több győ-
zelmet aratott a helyi csapatok
ellen.

BUDAPEST

Megindult a labdarúgócsapatok
második fordulója. A 16-os számú
Dózsa-sportkör labdarúgócsapatában
jelentős változás történt a feye-
lem terén. A játékosok belátták,
hogy eredményes csapatmunkát
csak feyelmeztet játékosoktól le-
het megkövetelni. Az öntudatos
feyelmehez vezető úton megtették
az első lépéseket a labdarúgócsapat
tagjai, és ez már az első mérkőzé-
sek eredményeiben is megmutatko-
zik. A második forduló megindulása
előtt Fajszon a helyi Kinizsi csa-
pata ellen játszottak edzőmérkőzést
és igen jó csapatmunkával 8:0

arányban győztek. Az első bajnoki
fordulón a XVI. kerületi Petőfi
ellen 3:1 arányban győztek. A
következő két fordulóban a Há-
kossalvi Szikra ellen 3:3, a
Bp Tanács ellen 2:2 döntetlen
eredményvel játszottak.

Röplabda

A tűzrendészeti osztály röplab-
dabajnokságának őszi mérkőzéseit
megkezdődtek. A bajnokság két
csoportban kerül lebonyolításra. Az
első csoportban a XXII. alosztály
és az osztályparancsnokai áll az

elen egyformán 12–12 ponttal. A
második csoportban az első helyen
a XIX. alosztály áll 12 ponttal, a
második és harmadik helyen a IX.
és az V. alosztály áll egyformán
10–10 ponttal.

Birkózás

A 16-os számú Dózsa birkózószak-
osztálya kéthetes edzőtáborozáson
vett részt Balatonyörökön. A
festői szép helyen, kitűnő étkezés
mellett szorgalmas munkával ké-
szültek fel a szakosztály tagjai az
őszi versenyekre.



Városliget bajnokcsapat nyert a Budapesti elvtársak r-
csapatát



SZERTE
 AZ ORSZÁGBAN
 BOLDGÓ, ELÉGEDETT EMBEREK
 MILLIÓI LELKES ÖRÖMMEL
 ÜNNEPELTÉK ALKOT-
 MÁNYUNK SZÜLE-
 TÉSÉNEK ÉVFOR-
 DULÓJÁT



MAGYAR TŰZOLTÓ



A MAGYAR TŰZOLTÓSÁG FOLYÓIRATA

1954. október 10. szám

TARTALOM

1954-55. évi tovább-
vezető edítési terv-
tárgy

II. Kongresszus ha-
száncainak tanulmány-
anyagok

1954. évi tovább-
vezető edítési terv-
tárgy

1954-55. évi tovább-
vezető edítési terv-
tárgy

1954-55. évi tovább-
vezető edítési terv-
tárgy

1954-55. évi tovább-
vezető edítési terv-
tárgy

1954-55. évi tovább-
vezető edítési terv-
tárgy

1954-55. évi tovább-
vezető edítési terv-
tárgy

CIMLAPOK

1954-55. évi tovább-
vezető edítési terv-
tárgy



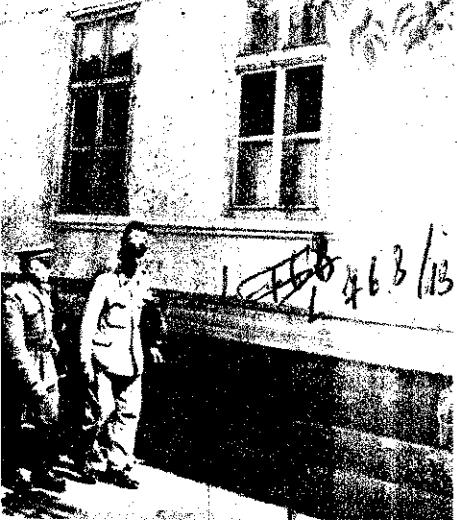

Jánvári főrm. elvtárs azonnal intézkedik a dolgozók ügyében

Országunkban az államhatalmat választott szervei útján maga a dolgozó nép gyakorolja. Az államhatalmi szervek feladata, hogy kifejezésre juttassák a munkásosztály a dolgozó nép érdekeit és akaratát. Az államigazgatási szervek tevékenysége pedig abból áll, hogy végrehajtják, rendelkezéseikkel és intézkedéseikkel biztosítják ennek az akaratnak a megvalósítását, érvényesítését. E szervek felépítése és egymáshoz való viszonya lehetővé teszi a dolgozó nép egységes akaratának és a helyi érdekeknek összekapcsolását és érvényesítését.

Az államhatalom helyi szervezeteinek legszélesebb tömegszervezetei a tanácsok. Munkások, parasztek és értelmiségiek ezrei között számos tüzoltó elvtársunk vesz részt mint megyei, járási, városi vagy községi tanács tag a tanácsok munkájában. Az új tanács törvény megalkotása a nép tevékeny közreműködésével nagy vívmánya egész népi demokratikus fejlődésünknek. Ekes bizonyítéka népi államunk széles demokratizmus-

sának, annak a nagy felelősségnek és aktivitásnak, amely a dolgozók százazreit áthatja a közügyek, a saját ügye iránt.

★

Bács-Kiskun megyében Farkas Sándor főrm. elvtárs — a kiskunhalasi alosztály megbízott parancsnoka — megyei tanács tag. Amikor felkerestük, elmondotta, hogy 1950-től két éven keresztül póttag volt, majd 1952-ben lett tanács tag. Az elmúlt négy esztendő alatt számtalan segítséget nyújtott a különböző természetű problémák megoldásával a járás lakosságának és a községi, illetve járási tanácsnak egyaránt. A lakosság a megyei tanács által megjelölt napon megtartott fogadónapon veti fel észrevételeit, javaslatait és problémáit.

— Milyen intézkedéseket tesz a jogos panaszok orvoslására? — kérdezzük Farkas elvtársat.

— Mint megyei tanács tagnak utasítási jogom van a járási és a községi tanácsok felé. Az elhangzott panaszt azonnal kivizsgálom, s ha jogos a sérelem — mint pl. Harkakötöny községben az egyik dolgozó paraszt 12 hold után fizetett már hosszabb idő óta adót, holott a valóságban csak 8 holdja volt, amiről a helyszínen és a tanács nyilvántartásában is meggyőződtem — utasítom a tanácsot a szabálytalanság azonnali megszüntetésére. Ehhez természetesen az szükséges, hogy minden tanács tagnak jól kell ismernie a törvényeket, rendeleteket és utasításokat, s azokat a gyakorlatban helyesen kell alkalmaznia.

Különösen sok visszás helyzet merül fel a lakásproblémáknál. Előfordult többek között, hogy Császártöltésen az egyik dolgozó apjától örökölt egy rossz állapotban lévő lakást. Sok fáradságba és pénzbe került, amíg tatarozás, vilánybevezetés stb. után lakhatóvá tette az épületet, s amikor elkészült, a köz-

TANÁCS TAGJAINK

ségi tanács egyszerűen lefoglalta a maga céljára, az elvtársnak pedig egy sokkal rosszabb lakást utalt ki. A tanács részéről ez az önkényes eljárás helytelen volt, ezért utasítottam a tanácsot, hogy 10 nap alatt gondoskodjon a tulajdonos eredeti lakásába való visszaköltöztetéséről. A tanács vezetői belátták tettük helytelenségét és 7 nap alatt visszaadták a lakást jogos tulajdonosának. Igaz, — folytatja Farkas elvtárs — hogy a lakáskérdésekben „specialista” vagyok, mert ez év márciusától a Város- és Községgazdálkodási Bizottság elnökének választottak meg.

— Hogyan tud eleget tenni egyszerre a tüzoltói és a tanács elvtársának? — kérdezzük.

— A kettő nem összeegyeztethetetlen — válaszol Farkas elvtárs — sőt jól kiegészítik egymást. Úgyanis amikor a te-

mindig jókedvvel, fáradhatatlanul végzi, s ami a legfontosabb, igazságszerzet, határozott, és szakszerű intézkedései miatt a dolgozók körében igen szerű.

Jánvári István főrm. elvtársat, a kiskunvárdai községi tanács tagját a Darusziget tóban találtuk meg, amint egy dolgozóval beszélgetett, jogos panaszára kért orvost. Családjának javításához pott a tanácsból fakult, azonban a FÜRFA — nem ni miért — csak a ki mennyiség felét adta ki. Jánvári elvtárs megígérte a parasztnak, hogy azonnal intézkedik, s máris indult a tóhoz.

Otthonosan nyitott be a kadi elvtárs, a tanács titkár bájába, s vázolta az előbbi panaszt. A titkár elvtárs nyomon intézkedett a FÜRFA-nál a mennyiség teljes kiutalásáért. Beszélgetés közben a titkár elvtárs elmondotta, hogy Jánvári elvtárs a legjobb tanács tag közé tartozik. A lakosság szótalan ügyes-bajos dolgának intézésén kívül az ő érdeme, hogy körzete a következő éves tervben artézi kutatást

★

Kovács Gábor elvtárs, Gyöngyösoroszi község tűzparancsnoka nemcsak jó tűzparancsnok, hanem kiváló tanács tag is. Véleménye Orosz Gábor főrm. elvtársnak is.

— Kovács elvtárs köztudottan mindig első a beadási közzetség teljesítésében — mondta a titkár elvtárs s még hozzátette: — Szeretnénk, ha a november 28-i választásokon tüzoltó elvtársat választanánk meg a lakosság tanács tagjává, erre minden lehetőség megvan, mert tüzoltóink igen nemes emberek, és minden állampolgár kötelesség teljesítésében járhatnak.

★

Tanácsaink az elmúlt esztendő alatt — meg a hiányosságaik mellett is — megelégedtek népi demokratizmusunk követelményeinek. Az új tanács törvény nagyobb feladatokat, még önállóságot ad tanácsainknak, ebben a munkában nagyobb részt kell vállalniuk tanács tagjainknak is. Tüzoltó tanács tagjainkra a feladat végrehajtásában fokozott felelősség hárul, mert nemcsak a lakosság problémáinak gyors megoldásáért, hanem a tanács megbízatásukat össze kell látniuk a megelőző tüzoltó szolgálat betartásának tudatosításával, kiszélesítésével is.



Farkas főrm. elvtárs a megyei tanács utasítását tanulmányozza

ületet járom, nemcsak tüzoltó, hanem a tanács tag szemével is figyelem a községek életét, a napi eseményeket. Így nem szenved csorbát a tüzoltószolgálatom sem, és eleget tudok tenni a dolgozó néptől kapott megbízatásomnak is. Az elmúlt négy év alatt minden erőmmel igyekeztem eleget tenni ennek a megbízatásnak. Szoros kapcsolatot tartottam a dolgozókkal, együtt éltem velük, együtt örültem egy-egy probléma megoldásakor, mert tudtam, hogy munkámmal én is hozzájárultam mindannyiunk jólétének emeléséhez s a tanácsok munkája által elért eredmények megszilárdításához.

Hogy Farkas főrm. elvtárs eddig jó munkát végzett, azt megerősíti Dobi István elvtárs, a megyei tanács elnökhelyettese is. Dobi elvtárs elmondotta, hogy Farkas elvtárs még sohasem hiányzott a tanács értekezleteiről. A rábízott feladatot

Kovács Gábor elvtárs az új törvénytervezetről beszélget a dolgozókkal



A népért
tűzön-vízen át!



A TANÁCSVÁLASZTÁSOK ELÉ!

népi demokrácia — mint szocialista típusú államforma — legfőbb különbözősége a régi államrendszertől, hogy megette az állami vezetésnek a kiváltságos, vagyonos osztály l történt kiszajátítását és azt annak a kezébe adta, aki az ál-ot alkotja: — nálunk ma minden hatalom a dolgozó népek az alapvető változásnak politikai hatása felmérhetetlen ntőségű az egész állami életre és ezzel külön-külön az egyes mpolgárok életére is.

Iben áll ez a jelentőség? Mindenekelőtt abban, hogy az állami érdek egyező az állampolgárok egyéni érdekével, az m nem szűk kiváltságos réteg kizsákmányoló erőszak-szerete, hanem az állampolgárok érdekeinek szolgálatában álló, kat megvalósító és biztosító társadalmi szervezet. Hogy eddig thattunk, meg kellett semmisíteni a burzsoá államgépezetet helyébe teljesen új államapparátust kellett állítani. „A helyi ácsok létrehozásával olyan államszervezetet építettünk fel, ely megfelel a népi demokrácia követelményeinek, el tudja li a proletárdiktatúra funkcióit.“ (Nagy Imre elvtárs konsszusi beszédéből.)

Tanácsapparátusunk vezetői és dolgozói, a hatalmat gyaló tanácsok és az adminisztratív apparátus tagjai a népből rmanznak, egyek a néppel. Népünk évszázados törekvéseinek gvalósítója — maga a nép. Azok a célok, melyekért tanáink dolgoznak, népünk céljai és akik ennek megvalósítására atottak, a nép fiai.

A tanácsok tagjai nem dolgoztak azelőtt az államapparátus- a, de az eltelt négy esztendő alatt megtanulták ezt a munkát, enge tanácsszervezetünk egy új társadalom építésének nehéz bonyolult feladatai közepette hűséggel és becsülettel, odaással és eredményesen szolgálja népünk, hazánk felemelkését, a szocializmust.“ (Nagy Imre elvtárs beszédéből.)

Tanácsainknak azonban — mint új, hatalmas feladatok meg- lósítására hivatott szervezetnek — állandóan együtt kell fej- lnie a növekvő feladatokkal, állandóan tökéletesednie kell. A l. Kongresszus útmutatásai nyomán tanácsainkat egészségese- vább kell fejlesztenünk. Ez egyaránt jelenti szervezeti és mű- dési vonatkozásban való tökéletesítésüket.

tanácsaink megalakulásakor — a szovjet példa nyomán ha- ladva — nagy körvonalakban láttuk csak az új apparátus ervezeti felépítését és feladatait. Négy év távlatára visszate- ntve — most már saját tapasztalatainkra is támaszkodva — kkal élesebben állanak előttünk a tanácsok szervezetének és üködésének problémái. A kongresszuson Rákosi Mátyás és agy Imre elvtársak referátumai és az elhangzott hozzászólások ljes keresztmetszetében, mélyreható alapossgal tárták fel a nyolult, sokrétű tanácsapparátus munkájának, szervezetének és üködésének problémáit és éles körvonalú értékelést, biztos igazítást, a jelen és jövő tanácsai feladatainak szabatos kifej- sét nyújtották.

Tanácsaink feladatai igen sokrétűek. Feladatuk, hogy intéz- k a közséfejlesztést és gazdálkodást, de feladatuk az is, hogy aradéktalanul biztosítsák az állami feladatok megvalósítását. A tanács az állami élet minden területén irányító és szervező mun- át fejt ki. Kezében fut össze a gazdasági és társadalmi szer- ező és a kulturális nevelőmunka minden fonala. Bátran mond- atjuk, hogy Pártunk után tanácsaink szervezett társadalmi éle- ink kohói. A sokrétű szerteágazó feladatok között pedig csak az llyan tanács tudja megállani helyét, tökéletesen ellátni fel- datait, ahol mindennapi, állandó valóság a tanács és a dolgozó ömegek közötti kapcsolat, ahol ez a kapcsolat a dolgozók jó- ndulatú birálatában és állandó támogatásában jut kifejezésre. hol a tanács nemcsak ismeri a dolgozók igényeit, hanem tel- esíti is azokat és különösen — ahol a tanács mindenkitől egy- ránt meg is követeli — jó példával járva elől maguk a tanács- agok is — az állampolgári kötelezettségek teljesítését.

Ilyen kapcsolat a dolgozók és a tanácsok között ott alakulhat ki, ahol a tanácselölök és a tanácsok teljeszen él- vezik a dolgozók bizalmát és ennek működésükkel mindenben neg is felelnek. A tanácsszervezetnek nemcsak államhatalmat gyakorló szervnek és végrehajtó szervnek kell lennie, hanem a legszélesebb alapokra helyezett tömegszervezetnek is. Helyes és eredményes működéséhez a tömegek legszélesebbkörű aktivitása

szükséges. A helyi tanácsok éltető ereje tömegkapcsolatai fej- lesztése, ez biztosítja munkájuk állandó fejlődését, hatásfokának emelkedését, ez teszi alkalmassá őket sokrétű feladataik helyes megoldására. „A tanácsok államhatalmi szervek és egyben a dol- gozók legszélesebb tömegszervezetei, amelyek a Hazafias Nép- frontra támaszkodva, a dolgozók tömegszervezeteivel szorosan együttműködve szervezik a lakosságot a gazdasági, társadalmi, kulturális tevékenységben való közvetlen és állandó részvételre“ — mondja a tanácstörvény-tervezet.

A hol a tanács jó munkát végez, ezer és ezer szállal kapcsoló- dik a dolgozók mindennapi életéhez, ott az aktákban élő embereket látunk, a dolgozók a tanácsot nem tekintik csupán adminisztratív szervezetnek, hanem segítik, támogatják a tanács munkáját, mert saját életkörülményeiken is tapasztalják a ta- nács munkájának jótékony hatását. „A tanács állandó feladata a lakosság életszínvonalának állandó emelése. Ebből a célból elősegíti a közegészségügyi, kulturális és szociális feladatok meg- oldását.“ (Tanácstörvény-tervezet.)

Ez évben jár le a tanácsok 4 évre szóló megbízatása, s országunk népe rövidesen új tanácsokat választ. „Államha- talmi szerveink választott népi jellege, a dolgozók széles töme- geinek tevékenységükbe való bevonása szilárd alapja a mi álla- munk demokratizmusának, amely csak ott lehetséges, ahol maga a nép gyakorolja a tényleges hatalmat.“ (Nagy Imre elvtárs kongresszusi beszédéből.)

Tanácsaink munkájának fejlesztése érdekében az elkövetkező tanácsválasztás során olyan választási rendszert fogunk alkal- mazni, amely lehetővé teszi, hogy a tanácsokat területi ala- pon személy szerint válasszák, hogy a tanácsok választóikkal való kapcsolataikat erősítsék, a tanács munkájáért való felelősé- ségüket fokozzák és visszahívásuk biztosítva legyen. Ezután — az előző tanácsválasztáshoz képest — még közvetlenebb formá- ban kell megvalósulnia annak az elvnek, hogy a tanácsok tagjai olyan személyek legyenek, akik helyi ismereteiknél fogva, továbbá az eddig végzett munkájuk alapján a legjobbat tehetik annak érdekében, hogy a tanács a dolgozók helyes törekvéseit — azok bizalma által kísérve — megvalósítsa.

Az újonnan megválasztandó tanácsoknak népünk legön- tudatosabb, legfejlettebb, a dolgozók előtt a legnagyobb megbec- sülésnek örvendő párttagok és pártönkivüliek közül kell kike- rülniök, akik hűséges állampolgárai népi demokráciának, akik szívesen, örömmel dolgoznak a közért, s ehhez meg is van a megfelelő rátermettségük. „A tanácsoknak — mondotta Nagy Imre elvtárs kongresszusi beszédében — mint helyi hatalmi szerveknek a demokratikus, hazafias erők élén éberem őrt kell állaniök népi demokratikus rendszerünk és annak vívmányai vé- delmében.“

A tanácsválasztás egész népünk életére közvetlenül kiható, kiemelkedő fontosságú politikai esemény. A tanácsválasztáson népünk újra hűt tesz Pártunk és kormányunk politikája mel- lett, hogy helyesli célkitűzéseit és — azon túl, hogy arra meg- felelő személyekre adja szavazatát — minden erejével segíti is azok megvalósítását.

Tanácsaink a legszélesebb néptömegek akaratának kifejezői és elsőrendű fontosságú őrhelyen állanak helyt népünk biztonsá- ga, békés és boldog jövője felett. Aldozatos és hasznos munká- juk a néptömegek életszínvonalának állandó és következetes emelé- sének záloga, biztosítóka.

Az elkövetkezendő tanácsválasztások alkalmával nekünk tűz- oltóknak is hazafias kötelességünk, hogy elősegítsük azt, hogy az újonnan megválasztandó tanácsokra adott szavaza- tunkkal arra érdemes, becsületos, népünkhöz, Pártunkhoz, álla- munkhoz hűséges, hazafias gondolkodású párttagok és pártön- kivüliek kerüljenek be a tanácsokba. Munkánk a tanácsok mun- kájával szoros kapcsolatban van. Céljaink közbek: népünk életszínvonalának emelése, javaink biztonságos védelme, jövőnk biztos alapjainak továbbfejlesztése. A választások alkalmával államolgári tudatában, tanácsaink fontos feladatainak ismeretében, hazafias öntudattal adjuk le szavazatunkat népünk legjobbjaira. A szavazati jog gyakorlása számunkra legyen nemcsak állampolgári jog, hanem öntudattal, felelősségérzettel teljesített kötelesség.

Soós Miklós fhdgy.

Az 1954—55. évi továbbképzés eddigi tapasztalatai

A Belügyminiszterhelyettes elvtárs utasításának megfelelően 1 hónappal ezelőtt indult az állami tűzoltóság szakmai továbbképzése. A továbbképzés mind a parancsnokok, mind a beosztottak részére fokozottabb követelményeket állapított meg.

A beindítás sikerének előmozdítása érdekében szükséges volt, hogy oktatási előadók alosztály-, illetve őrsparancsnoki értekezleteken ismertessék részleteiben a továbbképzés rendszerét és az ezzel kapcsolatos feladatokat. A legfontosabb feladat volt, hogy a szervezési feladatokon túlmenően gyakorlati segítséget kapjanak elvtársaink a tematikák, a tanrendek elkészítéséhez. Ezeket a feladatokat parancsnokaink többé-kevésbé jól oldották meg.

Parancsnokaink és beosztottaink helyesen értékelték a továbbképzés jelentőségét, a továbbképzés új szervezeti felépítését, és rendszerint helyesen tartották, s szorgalmas tennivalókat hoztak hozzá az anyagok elsajátításához. Igyekeztek felhasználni az oktatás során azokat a lehetőségeket, amelyeket az oktatási tanszerv biztosított az egységek részére.

Ezek a kezdeti eredmények mind azt igazolják, hogy parancsnokaink túlnyomó többsége helyesli az oktatás során biztosított önállóságot és azt a lehetőséget, hogy saját belátásuk szerint határozhatják meg az egyes témakörökre fordítandó időt, mely az anyag jó elsajátítását eredményezi.

Oktatási előadók becsületesen láttak hozzá a továbbképzési utasítás végrehajtásához. A legtöbb egységen aktív hálózatot szerveztek, melybe bevonták az osztálytörzs fejlett tagjait és segítségükkel igyekeztek a felmerült problémákat megoldani.

A kezdeti eredmények mellett azonban a továbbképzés beindítása során hibákkal is találkozunk. Egyes egységparancsnokaink nem értették meg a továbbképzési utasítást, aminek az lett a következménye, hogy a kiadott utasítástól eltérő tematikát adtak ki. Ezzel a hibával találkozunk Komárom megyében és Baranya megyében. Baranya megyében az alegységek éppen ezért nem voltak tisztában az oktatási év beindításával kapcsolatos feladatok végrehajtásával, s nem ismerték megfelelően a havi órabeütemezést.

A legtöbb probléma a továbbképzéssel kapcsolatban az I/B. csoportba sorolt elvtársak oktatásánál merült fel. Nem tudták elhatározni, hogy ezek részére milyen anyagot kell oktatni és szeptember hónapra milyen anyagot ütemezni nek be. Emellett komoly nehézséget okozott a havi, illetve heti tanrendek elkészítése is.

A havi, illetve heti tanrendek a legtöbb egységnél sem formai, sem tartalmi szem-

pontból nem megfelelők. Egyes osztályparancsnokok készítettek mintatanrendet, azonban előfordult, hogy ezek a mintatanrendek sem voltak helyesen összeállítva, s ezért az alegységek nem tudták elkészíteni a helyes tanrendet. Találkoztunk olyan alegységgel is, ahol a mintaként kiadott havi, illetve heti tanrend megfelelő volt ugyan, azonban az alegységparancsnok ezeket a tanrendeket csupán lemásolta anélkül, hogy figyelembe vette volna azt, hogy ez a tanrend megfelel-e a terület adottságának, és a benne feltüntetett óraelosztás a gyakorlatban mit jelent. Ilyen hibával találkoztunk Hajdú-Bihar megyében is, ahol az elkészített mintatanrendet hiányosan állították össze.

Általában a tematikák elkészítése igen vontatottan történt. Ez a megállapítás nemcsak a területi egységekre, hanem Budapest területére is egyaránt vonatkozik.

A tanrendek elkészítésének megjavítása érdekében a BM Tűzrendészeti Parancsnokság Kiképzési Osztálya valamennyi egység részére az elkövetkező napokban havi mintatanrendet ad ki, s egyben utasítást ad havi és heti tanrend elkészítésére.

Ez a havi és heti mintatanrend nagymértékben elő fogja segíteni az egységes tanrendek elkészítését, valamint az e téren megmutatkozó hibák mielőbbi, gyors felszámolását.

Alosztályparancsnokaink között még mindig találkozunk olyan elvtársakkal, akik nem tulajdonítanak kellő fontosságot a továbbképzésnek. A továbbképzés beindítása óta eltelt legutóbbi időben tapasztaltuk pl. azt, hogy az egyik budapesti alosztályparancsnok a továbbképzési utasítást átadta helyettesének azzal, hogy szervezze meg a továbbképzést, a szükséges szempontokat azonban nem adta meg, és szabadságra ment. Ennek tudható be, hogy az alosztály továbbképzését helytelenül szervezték meg. Hasonló helyzettel találkozunk egynéhány budapesti önálló őrsön is, ahol az őrsparancsnok helyettese a továbbképzési utasítást nem tanulmányozta át, a tematikát rosszul állította össze, s az oktatást nem tartotta meg. Az ilyen és hasonló helyzet tűrhetetlen és nem engedhető meg, hogy egyes parancsnokok felületes, hanyag munkája miatt elmaradjon a beosztottak oktatása.

Üzemi őrszeinken nagymértékben akadályozza az oktatás eredményességét, hogy őrsparancsnok elvtársaink nem tudják kellőképpen felhasználni a megelőző tűzrendészeti oktatására biztosított 54 órát. Az 54 órát nem bontják fel az üzem megelőző tűzrendészeti anyagának ismertetésére, hanem a tematikába beütemezett 54

óra anyagát egy 2 órás előadás keretében akarják oktatás tárgyává tenni.

Az eddigi tapasztalatok azt is bizonyítják, hogy egyes alegységeink nem neked az önállóság lehetőségével, hanem használják ki kellőképpen az egységparancsnokokra fordított óraszámokat, hanem magyarázzák meg részletesen az egyes tűzrendészeti kérdéseket, hanem „nagyon vonalúan” tartanak előadást, ami csak felszínes oktatásra vezethet.

Nem ellenőrzik kellőképpen, hogy a beosztottak hogyan sajátítják el az anyagot, s nem tartják szem előtt azt, hogy a megelőző tűzrendészeti anyagok oktatása során el kell érni, hogy az anyag megismerésében megjavuljon a megelőző tűzrendészeti feladatának ellátása. Nem ellenőrzik, hogy nem használják fel az üzem megismerésére szolgáló szemléltetés legjobb lehetőségeit, s ezért az előadások vontatottan, válnak.

Sok helyen nem ellenőrzik kielégítően az elvtársak egyéni tanulását, jegyzeteket, és tapasztaltuk pl. a diósgyőri alosztályon. Annak ellenére, hogy ez az alosztály az elmúlt továbbképzési év során jó munkát végzett, a jelenlegi továbbképzésben lemaradt, komoly hibák mutatkoznak az oktatás terén. A beosztottak jegyzetei nem megfelelőek. Találkoztunk olyan elvtárral is, aki ezideig még egyáltalán nem foglalkozott a továbbképzéssel. A hibák arra vezethetők vissza, hogy a beosztottak nem kapnak kellő ellenőrzést a területen Varga szds. elvtárs jó munkájától, mert rendszeresen ellenőrzik a beosztottak jegyzeteit, s ennek tudható az is, hogy ezen az alosztályon komolyan foglalkoznak a továbbképzés kérdéseivel.

A továbbképzés eddigi tapasztalataiból igazolják, hogy fokozottabb mértékben kell foglalkozni az oktatással. A felmerült hibák és problémák még kiküszöbölhetők, ehhez azonban le kell ismerni az alapos munkára van szükség. Kell javítani az oktatás színvonalát parancsnokainknak fokozottabb felkészítést kell éreztetni az oktatás eredményességéért.

Tűzoltó elvtársainknak mélyrehatóan kell foglalkozni az egyes szakkérdésekkel, mert csak ez biztosítja a szakmai színvonal emelését.

Az oktatás során megmutatkozó zönműveket mielőbb fel kell számolnunk. Hiányos kell látni a rendszeres és folyamatos munkát! Semmiféle lazaságot nem szabad megengedni e területen, mert ez kedvezőtlen körülmények nagymértékben akadályozza oktatásunk további menetét. Osztályparancsnok elvtársaink adjanak fokozottabb segítséget a még fennálló hibák kiküszöbölésére és parancsnok elvtársaink személyes példamutatásukkal segítsék elő a kiképzés megjavítását konferenciákon értékeljék egységeik munkáját, dicsérjék meg a tanulmányokat készítő elvtársakat, de ugyanakkor vonják felelősségre és bírálják a lemaradottakat.

Pártéletünk

A III. kongresszus határozatainak tanulmányozásához

év október elején, a pártoktatási év kezdetével a tűzoltóságon belül is
odik az MDP III. kongresszusa határozatainak tanulmányozása, szervezett
Ezek a határozatok a szocialista építés minden területére érvényes irány-
útmutatásokat tartalmaznak.

nk III. kongresszusa a marxiz-
unizmus alkotó alkalmazásával
n elemezte pártunk és népi de-
iánk fejlődését. Tisztázta fejlő-
jellegét és mozgató erőit, s elvi
orlati útmutatást adott a követ-
vek feladatainak megoldásához.
irxizmus—leninizmus tanítása
n megjelölte a munkás-paraszti
ség további megszilárdításának
útját.

ializmus gazdasági alaptörvényét
mbevéve, meghatározta pártunk
emokráciának fő célját: a dolgozó
yagi jólétének és kulturális szín-
nak következetes emelését. En-
dekében a legfontosabb feladat-
mezőgazdaság nagyarányú fejlő-
és a közszükségleti cikkek ter-
nek fokozását jelölte meg.

ongresszus határozatai az egész
daságban a termelékenység eme-
az önköltség csökkentésére, a
g megjavítására hívják fel a fig-
et. Pártunk kongresszusa azt a
tő célt tűzte ki, hogy a második
terv időszakában az egész nép-
ségben, tehát a mezőgazdaságban
akjuk a szocializmus alapjait.
a határozatok egész népünk érde-
születtek meg, megvalósulásuk
ész ország felvirágzását jelenti,
e, hogy a kongresszus határozatai
ülösüljanak, az egész ország össze-
— tehát a tűzoltóság jó munkája
kséges.

**Az új szakasz politikája,
mezőgazdaság nagyarányú
fejlesztése a tűzoltóságot is
fokozottabban nagyobb
követelmények elé állítja.**

ongresszus határozatainak klasszikus
i elvi és gyakorlati útmutatásai
rendészeti munkában elengedhe-
ül szükségesek. Ezért fontos, hogy
oltóság minden tagja megismerje
ész kongresszusi anyagot, elsajá-

títsa annak lényegét és alkotó módon
mindennapi munkájában alkalmazza
azokat.

Mindkét oktatási formában — az
egyéni tanulók és a kötelező oktatás
ban résztvevő elvtársak is — a hatá-
rozatban megjelent témaköri felbontás
ban tanulják az anyagot. Ez lehetővé
teszi, hogy az egyes kérdéseket, hatá-
rozatokat nem az adott történelmi hely-
zettől elszakítva, hanem összefüggésük
ben, a fejlődés körülményeinek elem-
zéseivel alkalmazzuk.

**A témaköri felbontás egyben
mintegy tervszerűen ütemezi be
az egész gazdag anyag
tanulmányozását,**

megszabva ezzel az egész oktatás év
anyagának alapját. Az egyes témakörök
anyagának, irodalmának elsajátítása
tervszerű oktatást, folyamatos tanulást
követel meg minden propagandistától,
minden tűzoltó elvtárstól.

A kongresszus anyagának oktatása
megtisztelő feladat, de egyben komoly,
alapos munkát is jelent propagandis-
táinknak — akik oktatják, megmagya-
rázzák elvtársainknak az anyag elvi és
gyakorlati kérdéseit.

A kongresszus anyagát — mint álta-
lában minden tananyagot — nem elég
csak megismerni, elsajátítani, hanem
azt a napi munkában alkalmazni is kell.
Ez a célja és értelme minden tanulá-
soknak, oktatásnak. Az egyes témaköröket
tehát nem elég csak az irodalmak segít-
ségével tanulmányozni, hanem azok té-
teleit a tűzrendészet területére is alkalmaz-
nunk kell. A kongresszusi anyag
útmutatásainak segítségével meg kell
találnunk a mi feladatunkat a munka
jobb megszervezésére, a magasabb
színvonalú tűzrendészeti munka meg-

**A kongresszusi anyag ilyen elmélyült tanulmányozása biztosíték arra, hogy
propagandistáink helyesen oktatják elvtársainkat. Biztosíték arra, hogy ebben az
oktatási évben is az eddiginél sokkal jobban emelkedik minden tűzoltó elmélet
színvonala, politikai öntudata és ez egyben az egész tűzoltói szolgálat megjavítását
s az ország tűzvédelmének fokozottabb biztosítását is jelenti.**

teremtésére, a takarékosagra, a szolgál-
lat jobb ellátására.

A propagandistának az is a feladata,
hogy az elvi és gyakorlati kérdések
helyes megmagyarázásával együtt az
egyes kapcsolódó kérdéseknél meg-
mutassa az egész tűzoltóság, az egység,
de konkrétan a tűzoltó elvtársak fel-
adatait is.

Ez nem könnyű feladat!

**Mindig meg kell találni az egyes
témákhoz, kérdésekhez a tűzoltóságot
szakmai szempontból is érintő
egyes témákat.**

Pl. a közszükségleti cikkek termelésé-
nek növelésével a megelőző tűzrendé-
szeti munka és az ellenőrzések színvo-
nalának emelését, hogy az önköltség-
csökkentést, a takarékosagot, a tűzoltó-
ság az eddigieknél körültekintőbb, gaz-
daságosabb tűzrendészeti beruházások
kal, a szerek és felszerelések jobb kar-
bantartásával stb. tudja elősegíteni.

Az anyag ilyen tanulmányozásához,
oktatásához segít hozzá a BM Tűz-
rendészeti Parancsnokság Politikai Osztá-
lya által már kiadott és az egyes
témakörökhöz kiadásra kerülő „Mód-
szertani útmutató”. Ez az útmutató váz-
lat a fő kérdések kidolgozásához, s egy-
üttal segítséget ad a mi területünkre
való alkalmazáshoz. Ezért helyes, ha az
egyéni tanulásban résztvevő elvtársak
is rendszeresen olvasgatják, tanulmá-
nyozzák a kiadott módszertani útmuta-
tókat.

**Az útmutatók azonban csak vázlatot,
a témakörök feldolgozásának
alapgondolatát adják meg.**

Ezeket a propagandistának saját egyéni
elgondolásaival, tudásával ki kell egé-
szítenie, figyelembe véve a terület saját-
osságait, a hallgatók képzettségét. Ez
lesz egyik legfontosabb feladat az új
oktatási évben minden propagandista
számára.

Harc Szueziért

Port-Saidtól Szuezig közel 200 kilométeres hosszúságban és 50–80 kilométeres szélességben húzódik Egyiptom földjén az angolok katonai támaszpontja. Jelenleg körülbelül 80 ezer angol katona állomásozik ott. Az imperialista hatalmak legnagyobb katonai bázisa ez, s a kontinensek összekötő útvonalát uralja.

A második világháború utáni időszakban a nemzeti felszabadító mozgalom nyomására minden egyiptomi kormány követelte, hogy vonják ki a brit csapatokat a Szuezi-csatorna övezetéből. Az angol kormány arra törekedett és törekszik, hogy a „kiürítés” hangoztatása mellett az egyiptomi kormányt olyan megállapodásokra kényszerítse, amelyek gyakorlatilag az angol uralom meghosszabbítását jelentik, mindössze formai változással. Ilyen jellege van az 1946-ban kötött, Sedki pasa akkori egyiptomi miniszterelnök és Bevin volt munkáspárti miniszterelnök által parafált angol-egyiptomi szerződésnek is. Az egyiptomi népet azonban nem lehetett félrevezetni. A szerződés befejező akkordjait keresztülhúzták a hatalmas népi megmozdulások.

Az új szerződés

Amikor 1946-ban az angol-egyiptomi szerződés ügye a brit parlament elé került, Churchill, az ellenzék akkori vezére a szerződésről úgy nyilatkozott, hogy az „gyalázatos és örületes”, s hogy az a brit birodalom számára a legfájdalmasabb csapás. Nyolc éve ennek, s most Churchill, ezúttal mint miniszterelnök állott a parlament előtt, hogy előterjessze a július 27-én parafált angol-egyiptomi szerződést, amely alig különbözik az 1946. évitől. Mivel magyarázható Churchill megváltozott álláspontja?

Az okok kétoldalúak. Az angol imperializmust elsősorban az egyiptomi, továbbá a Közép- és Közép-Kelet népeinek növekvő mozgalma a gyarmatosítók ellen arra kényszeríti, hogy a népek feletti uralmának burkoltabb formát adjon. Az előző szerződést az egyiptomi kormány a nemzeti felszabadító mozgalom fokozódásának hatása alatt 1951-ben kénytelen volt semmisnek nyilvánítani és követelni az angol csapatok azonnali kivonását Egyiptomból.

Másodszor, az új megegyezés példája a Közép- és Közép-Keleten az angol-amerikai ellentétek élesedésének. Nem titok senki előtt, hogy az amerikai imperialisták évek óta arra törekednek felhasználni az arab népek nemzeti felszabadítási mozgalmait, hogy kiszorítsák ezekről a területekről az angol „szövetésgest” és megszilárdítsák saját pozícióikat.

Az amerikai imperializmus meg-megújuló manővereseivel szemben az angolok olyan erőátcsoportosítás megteremtésére törekednek, amely lehetővé tenné számukra ezen a földrészen uralmuk további fenntartását, s erősen megtépázott befolyásuk helyreállítását. Az egyiptomi kormányoknak a csatorna kérdésében nyújtott kisebb engedmények, valamint az angol hadianyagszállítás újbóli fel-

ajánlása az Egyiptomban erősödő amerikai befolyás ellensúlyozását szolgálták.

Mit jelent a Nasszer által parafált július 27-i szerződés Egyiptom számára?

Gyarmatosítás álcázott formában

A szerződés 7 éves időtartamú. Az angol csapatok kivonását az aláírástól számított 20 hónapban állapítja meg. Ugyanakkor rendelkezést tartalmaz arra vonatkozólag, hogy az angol erőknek jogukban van visszatérni olyan háborús konfliktus esetén, ha abban Egyiptom vagy más arab állam s Törökország vesz részt. A Törökországról szóló megjegyzés Egyiptomnak az atlanti paktumhoz való közeledésének első tünetét bizonyítja (Törökország ugyanis tagja az atlanti paktumnak). Mi több, Nagy-Britanniának joga van használni az egyiptomi repülőtereket, kikötőket és vasutakat, továbbá az egész szuezi támaszpont felügyeletét kb. 2000 angol „polgári” szakértő látja el.

A 7 év elteltével Egyiptom azonban nem lesz automatikusan saját területének szuverén gazdája. Mint a szerződés megállapítja: „az utolsó év időszakában mindkét kormány tárgyalásokat folytat a szerződés további lépéseinek meghatározásával kapcsolatban”. Az új szerződéssel tehát az angolok jogait gyakorlatilag meghatározatlan időre meghosszabbították.

A „közvetítő”

Az amerikai diplomácia, amely az angol-egyiptomi viszályban „közvetítő”-ként lépett fel, tele szájjal kürtöli világgá, hogy az arab államokban és Egyiptomban a megegyezés az „amerikai diplomácia sikere, amit Egyiptom érdekében ért el”. Hogyan fest ez az „önzetlenség” a valóságban?

Az amerikai terjeszkedési politika apparátusának minden reszortja frontális akcióban van Egyiptomban. Az amerikai sajtó beharangozta, hogy a közeljövőben 100 millió dolláros segínyt nyújtanak Egyiptomnak különböző célokra katonai és gazdasági „segítségként”. Hírek vannak arról is, hogy megkértszerzik az Egyiptomban tartózkodó technikusok számát, s katonai tanácsadói missziót küldenek oda.

Az amerikai gazdasági behatolás

Az amerikai befolyás erősödésének egyik jellegzetes megnyilvánulása az a bejelentés, hogy Caffery kairói amerikai nagykövet helyébe Byroade tábornokot állítják. Byroade tábornok, Dulles külügyminiszter helyettese a közép-keleti-dél-ázsiai és afrikai ügyekben mint régi támaszpontszakértő is ismeretes. A második világháborúban ilyen mértékben dolgozott Ázsiában Marshall tábornok mellett.

Az amerikai katonai befolyással szorosan összekapcsolódik a gazdasági behatolás is. Ugyanakkor, amikor Egyiptomban tartózkodott az amerikai képviselőhöz fegyverkezési albizottsága, hogy megismerkedjék az egyiptomi hadsereg helyzetével és felmérje a nyújtandó „segély” mértékét, megjelentek a „Cities Service” és a „Colorado Petroleum Corporation” képviselői is és Egyiptom nagy kiterjedésű

olajterületeire koncessziókat csikart maguknak. Ezen felül a múlt év auctusában az egyiptomi kormány Rastarna körzetében lévő olajterületre terjedő koncessziót adott az „Amoco Vacuum” és az „Anglo-Egypt Oilfields” konszerneknek.

Az Egyesült Államok földközítengyelitikájának fő célja, hogy létrehozatlanti paktum leányvállalatát, a köleti blokkot, amelybe be akarja kapEgyiptomot és az arab államokat is. tában van annak, hogy Egyiptomközponti arab állam igen nagy befisal rendelkezik. Eppen ezért fokonyomást Egyiptom felé, hogy csatlak a török-pakisztáni támadó katonai ményhez, amely a széles háborús k hálózat egyik oldalhajtsa.

Egyiptom igazi függetlenségéért

Az események színterére újból és igen határozott tényező és: erő lép, pedig az egyiptomi nép. Az orszesztendeje tartó megszállása túl se dozatot követelt ahhoz, hogy ne meg világosan a nép, hogy mit je csatornaövezetről szóló új szerződényon is jól megismerte az imperiali nyomás eszközeit ahhoz, hogy az amerikaival cserélje fel. A nép elölenségét és bizalmatlanságát a szer sel szemben maga Nasszer miniszter is kénytelen volt elismerni. Miután ról sikertelen kísérleteket tettek hogy az új szerződés parafálása alból Kairóban a kormányt éltető új szervezzenek, mindennemű manifes betiltottak az igaz hazafiaktól való mükben.

Hazafiak letartóztatás

Az egyiptomi nép nem szűnik mecolni. Röplapok tömege hívja fel a az imperialista befolyás tartósításá lyó kísérletek elleni harcra. A köterrorhoz folyamodott az ország szagáért küzdő hazafiakkal szemben. munistaellenes hazugságok és ar minta szerint a „szovjet veszély” n ges jelszavának hangoztatása ürü haladó elemek egész sorát tartóztat bíróság rendkívül szigorú ítéletek ki az egyiptomi nép szabadságána harcossaira.

Ennek ellenére a tény mégis térad! A kormány kénytelen számoln mélyen gyökerező imperialistaellen vel, Washington és London minde mása ellenére Egyiptom lemond agresszív Ankara—Karacsi-tengely csatlakozást. Az ú. n. Forradalmi szeptember 2-i határozata, valamint szer miniszterelnök legutóbbi nyila hangsúlyozza: „Egyiptom jelenle csatlakozik a nyugati hatalmak ser védelmi rendszeréhez.” Nasszer York Times-nak adott nyilatko beismerte, hogy a néptömegek ell teszi lehetetlenné, hogy Egyiptom kozzék az imperialista hatalmak tömörüléséhez. Ez a nyilatkozat nyítja, hogy Egyiptom népe lani nul harcol a gyarmati függőség i nemű, nyílt vagy burkolt formája keményen küzd hazájának igazi lenségéért és szabadságáért.

Haza javára, a magad hasznára

szeptember 23-a dolgozó, egyszerű hétköznap. Ha csupán a naptárt nézzük, nem is találunk rajta semmi különösét. Az azonban mást mutat: az 1954-es esztendő szeptemberének 23. napja — a tanúságtétel napja.

A népköztársaság kormánya ezen a napon intézeti felhívást az ország népéhez, hogy ötödízben jegyezzen Békekölcösönt. Még a felhívás a napisajtóban — dolgozó népünk máris válaszolt — nem szóban, hanem tettel. A felhívás nyolc és dolgozók milliói — közöttük tűzoltó elvtársaink is — egy emberként álltak helyt, hogy a haza javára, a maguk kölcösönt jegyzezenek.

A kisgyűlés a X. Az előadó a Népköztársaság kormányának felhívását. Az évtizedes korszakról, az országépítésről beszél. Nem kell a pillanatnyi érzést, a haza iránti szeretet súlyát — az emberek megértik, hogy most az ország kér és vár szavakkal, hanem a munkával. Alig fejezi be a mondanivalóját, az asztal felé és a munkások mélyen adatokat hallgatnak, hogy ki mennyit és szót esik, a jegyzetben írják: gyűlések.

Az elvtársak tettekkel válaszolnak a felhívásra — a lelkes jegyzés nyomán gyűlnek a forintok



Az elvtársak tettekkel válaszolnak a felhívásra — a lelkes jegyzés nyomán gyűlnek a forintok

mert az országnak szüksége van rá. Nem most adok először, és azért is szívből és őszintén adom, mert tudom azt is, hogy az ország és a magam javát szolgálom vele, és sokszorosan visszakapom azt, amit most adtam. —

Még tovább beszélgetünk. Sok minden szóba kerül. Szó esik a múlttól, a jelenről és arról, amiért dolgozunk — a jövőről. Egyszerű elvtársi szavak, nem nagyok, amolyan igazán belülről jövők. Paizs elvtárs szavai azt bizonyítják, hogy a VIII. alosztályon szolgálatot teljesítő elvtársak is mindannyian érzik, hogy nem szavakat, hanem tetteket vár az ország, és úgy is válaszolnak.

A VI. alosztályon mozgalmas életet találunk. Az utolsó simításokat végzik a körlet helyisé-

gekben. Még ott vannak az állványok. Szépül az elvtársak második otthona. Az alosztály beosztottjai munkával köszöntötték a jegyzés napját, munkával és jegyzéseik eredményeivel. Az élenjárók itt sem hiányoznak. Megtaláljuk azokat az elvtársakat, akik nemcsak a munkában, szolgálatban, hanem a

kötelességét. Vidám a hangulat, bizakodók az elvtársak. Tudják jól, hogy jegyzett forintjuk a legjobb helyre kerül: a haza javát, a maguk hasznát, a békét szolgálja.

Az élenjárók itt is példát mutattak Vigh, Kasza és Pandúr elvtársak az elsők között jegyeztek, és elsőségük nem csupán a sorrendben, hanem a jegyzettösszegekben is megnyilvánult: mindhárman 400—400 forintot jegyeztek. Ezek az elvtársak is bebizonyították, hogy nemcsak a munka, de a jegyzés során is számíthat rájuk az ország.

Csak néhány egységen járunk. Elvtársakkal beszélünk, láttuk az eredményt és az eredménnyel párosult jószándékot. Tűzoltó elvtársaink válaszoltak a Pártnak, a kormánynak. Forintjaikat adták, hogy munkájuk mellett ezzel is segítsék az országépítést. Mindannyian jószívvvel adták, mert tudják, hogy ha a hazának adnak, a maguk hasznát is szolgálják a jegyzett forintokkal.

Kell a jó munka, a szívből jövő segítség. Az új szakasz politikája hatalmas feladatot adott mindnyájunk számára, s a feladat, a cél középpontjában a dolgozó ember áll. Ezt tudja és érzi mindenki. Az évtizedes fejlődés, hatalmas vívmányaink, egyre szépülő életünk minden ékesszólásnál többet mond, és dolgozóink érzik, megértik ezt. Tettekkel felelnek a hívó szóra, mert meggyőződtek arról, hogy amit a Párt és a kormány eddig ígért, becsülettel teljesítette, s tudják, hogy a Párt és a kormány szavára építeni lehet!

"VIGYENEK ÚJ LENDÜLETET EGYSÉGEINKRE!..."

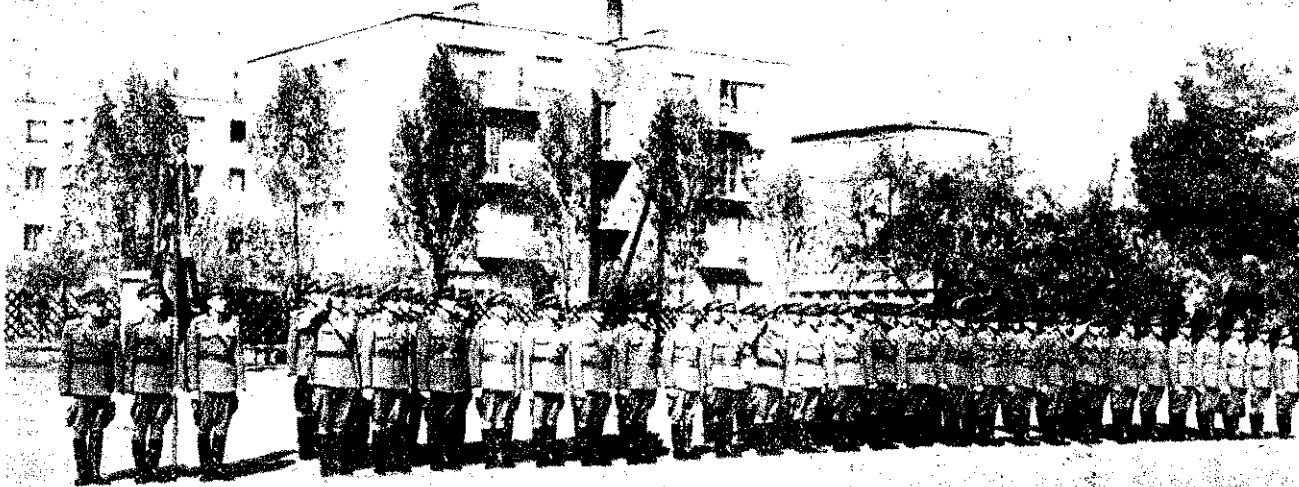

SEPTEMBER 25. Az őszi elejei nap sugarai megpihennek a környező jegenyék levelein, a házak déli oldalán, hogy néhány órára még visszavarázsolják a tavatúnó nyarat. Szép idő van. Az őszi nap szépsége még ünnepélyesebbé teszi a hangulatot. A nyárvégi szellő játékosan átbújik a lombok, házak között, belekap a kerítésre tűzött apró zászlócskákba, majd erejét meg-meg csillogtatva, meglebbenti a disztribút piros és nemzetiszínű zászlóit s az arcokat végigcirógatva elsuhan a Duna irányában. A természet különös játéka egygyéforr azzal a megkapó érzéssel, amelyet az udvaron felsorakozott új tűzoltóosztály látványa vált ki belőlünk. Újabb sikert ünnepelünk: új tiszteket avatunk, a mi tisztjeinket — a húsunkból, a vérünkkel valókat.

Az ünnepi hangulat tükröződik az elvtársak, az új tiszték arcán. Megfeleltek a várakozásnak, a bizalomnak. Most itt állnak díszbe öltözve, hogy avatásuk után elinduljanak a szélrózsa minden irányába, ki az életbe, a gyakorlati munka dolgos hétköznapjaiba.

A tribünön ott látjuk a Tűzrendészeti Parancsnokság képviselőit, a vendégeket, hozzátartozókat. Itt egy feleség, mellette talán egy menyasszony, amint egy idős, fejkendős édes-

anya, édesapja — egyszerű, dolgozó emberek: egyre szépülő életünk névtelen hősei, akik eljöttek, hogy együtt ünnepeljék férjük, kedvesük, fiúk tiszttelevatását. Néhol előkerül egy zsebkendő, hogy a meghatottság érzése nyomán előtörő csillogó drágagyöngyöt, a meghatottság apró gyöngyszemeit — egy-két könnyecseppet eltüntessen...

9 ÓRAKOR KÜRTSZÓ HARSAN. Jelzi a miniszterhelyettes elvtárs érkezését. Néhány pillanattal később — a Rákóczi-induló verpezsdítő hangjai mellett — megérkezik Győre József belügyminiszterhelyettes elvtárs Micskó Rudolf t. ezredes elvtárs, a Tűzrendészeti Parancsnokság vezetője kíséretében.

A miniszterhelyettes elvtárs üdvözlő az elvtársakat tiszttelevatásuk alkalmából. Az üdvözlésre háromszoros „hurra“-val válaszol a felsorakozott egység. A Himnusz elhangzása után Alk Sándor t. örgy. iskola-parancsnok elvtárs nyitotta meg az ünnepséget.

EZUTÁN GYŐRE JÓZSEF BELÜGYMINISZTER-HELYETTES ELVTÁRS MONDOTT ÜNNEPI BESZÉDET. A miniszterhelyettes elvtárs bevezetőben foglalkozott azzal a történelmi jelentőségű nagy eseménnyel, amelyet pártunk III. kongresszusa jelentett pártunk és országunk életében.

— Pártunk III. kongresszusa hosszú évekre előre kijelölte a tennivalókat, megmutatta, hogyan és milyen úton kell haladnunk további fejlődésünk érdekében. A kongresszusi beszámoló és a kongresszus határozatai vezérfonalat adtak a mi munkánk elvégzéséhez is. A kongresszus figyelmeztetett bennünket arra, hogy nem szabad megfélemlkezni arról, hogy a nemzetközi helyzetet jelenleg a béke és a háború erői között kibontakozó hatalmas küzdelem jellemzi. Ez a tény valamennyi békeszerető embert jobb munkára és saját területe előtt álló feladatok maradéktalan végrehajtására kötelezi. Pártunk és kormányunk célkitűzése, népünk törekvése az, hogy minden erejével hozzájáruljon annak a nagy és közös harcnak a győzelméhez, melyet a Szovjetunió vezetésével a békeszerető népek százmilliói folytatnak az emberiség békéjének megmentéséért, az imperialisták háborús törekvései ellen! — mondotta a belügyminiszterhelyettes elvtárs.

Beszédében megemlékezett arról az eredményről, amelyet a Szovjetunió vezetete békétábor állandó és következetes harcának köszönhetünk, a nemzetközi helyzetben beállt bizonyos enyhülésről. Utalt arra, hogy az elért eredményeket nem szabad túlbecsülnünk, mert a béke ellenségei korántsem mondtak le eredeti terveikről, továbbra is csörtetik fegyvereiket.

— Eppen ezért az a feladatunk, hogy növeljük éberségünket, erősítsük szervezettségünket és minden ténykedésünkkel, minden erőnkkel növeljük, erősítsük a békéért harcolók többszázmillió táborát — mondotta Győre elvtárs.

A továbbiakban azokról a fozokott feladatokról beszélt, amelyek a kongresszusi határozat megvalósítása során ránk, tűzrendézet szervekre hárulnak.

— Nekünk kell biztosítanunk erőteljesen fejlődő mezőgazdaságunk és korszerű iparunk

tűzvédelmét. Nekünk biztosítanunk munkások dolgozó parasztságunk munkájának zavartalan termelés biztonságát kell dolgozó népünknek gyümölcsöt az ország kártevő munkát tűz pusztításával. Ezek a feladatok a legfontosabb feladatok toznak. A dolgozó n vonalának emeléséért nagy munkában, növekedésével pá emelkedik a tűzvédtősége. A dolgozóknak kielégítésére töltási cikket gyártana meink, több élelmismezőgazdaságunk, tűz által veszélyeztetelmelyekre nekünk, munkánk fényére vigyék.

Pártunk és a kormányozatai tehát első lességünkbe teszik tűzrendézet állanc

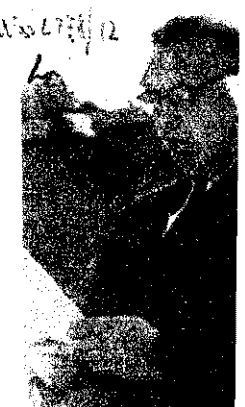

Győre József miniszterhelyettes elvtárs beszéd közben

a tűzoltói szolgálat sabb ütemű egységeink politika képzettségének fok tudatos fegyverem r sát — mondotta niszterhelyettes elvtárs a tisztiskola jeletatva, arról a felad amelyt ennek az kellett töltenie fe ságunk életében.

— A tisztiskola feladata, hogy szőn keresztül bőv társak szakmai isirányban, hogy a gyenek működési parancsnoki felad Szükséges volt ez annál is inkább, rancsnoki feladat nagyobb követel állítja tisztjeinket fokozatukhoz sz zést és segítség előzőleg nem adtu korlati munka sor nyien jó munkát v elapján kerültek lára is. A további ban megkövetelte leti vonatkozásb fejlesszük ismeret

Kendők az ünnepségen — a megjelenő vendégek a Himnusz hallgatják



rik az elvtársakat a nehezebb parancsokat elvégzésére — beszéde során a belterhelyettes elvtárs.

lakban méltatta az artama alatt elsajátított, szakmai és műlések jelentőségét és dalú képzést, amelyet z év folyamán az elvtársak biztositott. Bebbi részében a politikai ismeretek gyakorlati alkalmazásának fontosságát és a nevelés céljára irányul, hogy



szocialista nevelés a tüdőoltás, tüdőoltás közhelyes beszéde

ak alaposan megismerik a szocializmust építő kérdéseivel, a szocializmus betartásának val.

felejtsek el — mondlügyminiszterhelyettes hogy a kongresszus felölt feladatok végre, a kitűzött cél elérősségteljes, lelkiismeretfegyelmezett munkára ég. A nagy cél, a jógas életszínvonal csak valóságga, ha a magayén mindenki fegyelpontosan teljesíti a el.

inikat a tüdőolt elvtársak teszi erőssé, jól bármilyen nehéz is helytállóvá. Szitudoatos vasfegyelmz, hogy feladatainkat alantól végrehajtsuk, let tegyünk a dolgozó által támasztott követelmek.

fegyelmünk a különbályzatok, utasítások ncsok ellentmondást végrehajtásának el fel. Ne felejtsek el, arancsnokok parancsai jelentenek a beosztottára, hogy a fegyelmzítés, az öntudatos em kialakításáért folyarc elsősorban is parancsaink és tisztjeink fegyelmelem megjavításáért nem kis részben sikon is múlik. E te is járjanak jó példá-

val elől. Ne legyenek elnézők és a kellő időben reagáljanak a fegyelmzítési problémákkal szemben, harcoljanak egységük fegyelmelem megjavításáért.

A továbbiakban a szakmai ismeretek fokozásának jelentőségéről beszélt a belügyminiszterhelyettes elvtárs.

— **A szolgálati fegyelm mellett hasonló fontos kérdésként vetődik fel a szakmai ismeretek fokozása. A szocialista gazdálkodásban a tűzvédelem terén a legfontosabb a megelőzés!** Ezért munkaterületükön ismerjék meg a termelési folyamatokat, állandóan folyamatos felügyelet és ellenőrzés alapján biztosítsák munkaterületük tűzvédelmét. Vegyék fel a kapcsolatot az üzemekkel és szerezzék meg azt a tájékozottságot, amely a megelőző tűzvédelem szabályainak megállapításához szükséges. Kövessenek el mindent, hogy a jelenleg még megmutatózó hibák minél előbb megszűnjenek. Legyenek alaposak és lelkiismeretesek, soha ne felejtsek el, hogy felületességük a tűzvédelmet, az üzemek biztonságát veszélyezteti.

A megelőzés kiépítése mellett törekedjenek arra, hogy készenlétük és készségük mindenkor feleljen meg annak a szocialista stratégiának, mely szerint a legjobb megelőzés mellett is előre nem látott okokból tűz keletkezhet, s melynek eloltását a legrövidebb idő alatt, a legkisebb károkozással meg kell valósítani.

Szeressék beosztottaikat, ismerjék az egyéni harcos típusú és a tüdőoltás szabályait. Legyenek az egységek harcosai és vezetésének mesterei. Ne felejtsek el, hogy tisztí tekintélyüket nem a rendfokozat, hanem a szakmai tudás, a vezetési biztonság, beosztottaikról való állandó gondoskodás biztosítja! — mondotta a belügyminiszterhelyettes elvtárs.

Beszéde további részében hangsúlyozta a továbbképzés fontosságát és azt, hogy a parancsnoki feladat, a gyakorlati élet további szakaszain mutatkozó új problémák szinte megkövetelik az állandó, szüntelen továbbképzést.

— Mint tisztiek területi munkájuk során felelősek lesznek területük tűzvédelméért, a dolgozók élet- és vagyonbiztonságáért. Felelősek lesznek azért, hogy a dolgozók által termelt javakat a dolgozók jobb ellátását biztosító termékeket megvédjék. Mint parancsnokok mutasanak példát beosztottaik előtt, foglalkozzanak beosztottaikkal, oktasák és neveljék őket olyan irányban, hogy alkalmassak legyenek feladatuk eredményes ellátására. Ismeretük bővítését fogja szolgálni a területen már beindult szakmai továbbképzés is. Saját továbbképzésükön kívüli adjanak mélyreható segí-



Az új tisztiek díszmenete erőit, öntudatos fegyelmet sugárzik

seget beosztottaiknak az egyes anyagok elsajátításához és azok gyakorlati alkalmazásához.

Vigyenek új lendületet egységeinkre, fokozottabb mértékben tartssák és tartassák be a tűzrendészeti előírásokat, szilárdítsák meg a fegyelmet és jó munkájukkal biztosítsák nép-gazdaságunk tűzvédelmét! — fejezte be beszédét Győre József belügyminiszterhelyettes elvtárs.

A FELAVATOTT TÜZOLTÓTISZTEK NEVÉBEN SZAJKÓ LAJOS TŰ. ALHDGY. ELVTÁRS, ISKOLAELSŐ MONDOTT BESZÉDET. Beszédében köszönetet mondott a pártnak, hogy lehetővé tette számukra, hogy tanuljanak, tüdőoltó-tisztekké váljanak. Köszönetet mondott kormányuknak és dolgozó népünknek, hogy lehetővé tette az egyévi gondatlan tanulást, biztosítva annak minden lehetőségét. Az újonnan felavatott elvtársak nevében ígéretet tett; hogy az iskolán tanultakat — a továbbképzés során állandóan bővítve — maradéktalanul alkalmazzák, hogy a tüdőoltóesküben foglaltak szerint dolgozzanak új szolgálati helyeken, beosztottaikról gondoskodnak és őket úgy nevelik, hogy mielőbb hivatásszerető, fegyelmezett, szocialista tüdőoltókká váljanak. Befejezésül ígéretet tett arra, hogy áldozatot és fáradságot nem kímélve végzik munkájukat a tűzrendészet területén s a párt iránymutatását betartó, hivatásukat szerető szocialista tüdőoltó-tisztekké méltóan, hűséges harcosai lesznek a szocialista hazá építésének, békének védelmének.

Az Internacionálé után a felavatott új tisztiek díszmenete

elvonult a miniszterhelyettes elvtárs, a Tűzrendészeti Parancsnokság vezetői és a megjelent vendégek előtt.

Az elvtársak díszmenete öntudatot, kemény vasfegyelmet sugárzott. A fegyelmezett, nyil-egyenyes sorokban, a lábak dobbanásában, a kemény, acélos tekintetekben az elvtársak szíve élt.

Végezt az ünnepség. Új tisztjeink avattunk, népünk élet- és vagyonvédelmének új harcosait, vezetőit. Elvtársakat, akiket a párt, népünk bizalmasan küldött az iskolára, hogy tanuljanak, beveggyék a tudás várát. Azért jöttek, hogy tanuljanak és vezetőkké váljanak, olyanokká, akikre mindenkor bízható számíthatunk. A bizalom nem volt hiábavaló. Egy esztendő kemény, következetes munkája bebizonyította a elvtársak helytállását, s most tudásban megerősödvé, készen állnak arra, hogy mint tisztiek, új vezetőik megkezdjék felelősségteljes feladatuk végrehajtását.

AZ ÚTRAVALÓ, AMELYET KAPTAK, ERŐS FEGYVER, S A FELADAT, AMELY ELŐTTÜK ALL, MEGTISZTELŐ: dolgozó népünk egyre szépülő életének és vagyonának védelmére. Bizalommal tekintünk új tisztjeink építő munkásságára. Gyümölcsözőtessék tudásukat, álljanak helyi kommunista példamutatással, váljanak szocialista építésünk védelmének igazi harcosává — útravalóit azt kívánjuk mindannyiunknak!

Végezt az ünnepség — a régi és új harcos együtt örül az eredménynek



AZ ERDŐ TŰZRENDESZETE - erdőtüzek ellen

Hazánk fábenszegény ország. A feudális és kapitalista gazdálkodás erdőirtása csak hosszu évtizedek tervszerű munkájával pótolható.

Az erdő nemcsak azért fontos, mert belőle kerül ki a tűzifa, az épület és bútortá, a faszén, a gyanta, a lepárlásból eredő aszessz, illóolajok és százféle más anyag. hanem fontos azért is, mert a szél erejének megtörésével, a páratartalom növelésével hozzájárul a harmatképződéshez, ezzel a mezőgazdasági termények életfeltételeinek biztosításához.

Az erdő népgazdaságunkban nehezen pótolható értéket jelent, éppen ezért a különféle káros hatásokkal szemben különleges védelmet kell biztosítani. Az erdő védelméről az erdőtörvény (1935. IV. tc.), annak végrehajtási utasítása, valamint kiegészítő rendeletek intézkednek.

A tűzrendészeti rendelkezések között legfontosabbak azok, amelyek a megelőző tűzvédelmet kívánják biztosítani. Fontosak a rendelkezések annál inkább is, mert az erdőtüzek elfojtása nem mindenkor egyszerű és könnyű feladat. Erdőtüzek következtében gyakran nagy károk keletkeznek, melyek csak emberöltők múlva pótolhatók. Az erdők területét a gazdálkodás érdekében részekre osztják. Tűzrendészeti szempontból nem közömbös az erdőterületek nagysága, mely szoros kapcsolatban van a fák fajtajával és a fák életkorával.

Az egyes erdőrészeket utak, pászták, nyiladékok választják el egymástól, melyek adott esetben a tűz tovaferjedésének védelmi vonalait képezik.

Ezért az utakat, nyiladékokat a cserjéktől és újlítottól meg kell tisztítani. Főleg a fűféléket és dudvát kell kaszállással és a lekaszált anyag elhordásával, elégetésével gondosan megtisztítani. Fiatal fenyőállományokban a száraz alsó ágakat az állományon végighúzó 5-10 m széles és egymástól 50-100 m távolságban haladó pásztázásban le kell nyesni, a lenyesett ágakat el kell távolítani.

Az erdők tűzvédelmét kívánja biztosítani az a rendelkezés, mely kimondja, hogy az erdőben, valamint az erdőhöz tartozó egyéb területen is az erdő szelétől számított 100 m távolságon belül csak az erdőgazdaság hivatalának engedélyével, akkor is a szükséges óvrendszabályok betartásával és veszélytelen helyen szabad tüzet rakni.

Aki tüzet rak, köteles azt távozás előtt teljesen eloltani. Az erdőn dolgozókat ki kell oktatni arra, hogy csak az avartól vagy egyéb gyúlékony anyagtól széles övezetben megtisztított helyen szabad tüzet rakni. A tüzet távozás előtt gondosan el kell oltani.

Erdőben, az erdőhöz tartozó egyéb területen az erdő szelétől számított 100 m távolságon belül égő gyufát, cigarettát vagy más égő tűzveszélyes tárgyat eldobni, vagy kellően nem védett tűzveszélyes világítóeszközt használni nem szabad.

A tűzveszélyes területek szelén figyelmeztető táblákat kell felállítani.

Az erdőtüzek túlnyomórészt a tűz hanyag kezeléséből, dohányzással elkövetett gondatlanságból, mozdonyszikrától, kisebb számban villámcsapástól keletkeznek. De mint minden tűznél, itt is számolni lehet és kell a nép ellenségeinek kártevő tevékenységével. Ha megállapították, hogy az erdei tüzek főleg gondatlanságból keletkeznek, akkor az a feladatunk, hogy megelőzzük a gondatlanságokat. Ennek érdekében a túristaegyesületek (természetbarátok), az erdőgazdaságokkal állapodjanak meg a tűzrakás helyei kijelölésének tekintetében. Megegyezés szerint készített tűzrakóhelyeket az erdőgazdaság tartsa tisztán.

A túristaegyesületek (Természetbarátok Egyesülete) vezetőségét fel kell hívni arra, hogy tagjaikat oktassák ki az erdők tűzrendészeti szabályaira, hívják fel a tagokat a rendelkezések betartására.

Hogy erdőnket megvédhessük a tűz pusztításától, nem elégséges az erdészeti személyzet gondossága, szükség van arra is, hogy az ifjúságba beoltsuk az erdők iránti szeretetet, felébresszük bennük az erdők tűz elleni védelmének a nép szeretetéből fakadó gondolatát. Erdős területek mentén szükség van arra is, hogy a lakosságot időnként a legcélszerűbb eszközökkel oktassuk az erdőtüzek elkerülésére.

Az erdőtüzzel szemben védelmet nyújt az erdei tűzvédelmi berendezések célszerű kivitelezése és azok fokozatos tökéletessége. Ezekre a berendezésekre azonban már az erdő telepítésénél gondolni kell (patakok, források duzzasztása, vízmedencék stb.).

Különösen vasutak, víziutak, országutak, gyárak stb. mentén elterülő erdőkben keletkezhethet tűz. Éppen ezért az ilyen területek tűzveszédelme fokozott figyelmet kíván.

A vasút mentén védősávokat kell létesíteni, melyek megakadályozzák az elszálló szikrák által okozott tűz továbbterjedését. Ezeket a védősávokat sűrű koronájú fakkal ültetik be, hogy a szikra ne tudjon a földre jutni. E célra leginkább a lombos fák alkalmasak.

Tekintettel arra, hogy az erdőtüzek leggyakrabban talajtűzből fejlődnek ki, a vé-

dősávok talaját mentesíteni kell földrehullott ágaktól stb.

Vasút mentén vagy legalább a helyeken nem szabad fenyőféléket teni.

Gőzüzemű vasút mentén a szelével párhuzamosan 20 m távolságra szükség esetén 40 m távolságra pásztát kell létesíteni, hogy az elterjedett tűz terjedését megakadályozzuk. Ezeket a párhuzamos pásztákat inkább keresztpásztákkal ajánljuk, sőtépitményekbe bekötve. Ezzel a dalirányú terjedését meggátoljuk.

Az erdőben a védősávokat nem szabad túlságosan szélesre készíteni, mert keletkezik, ahol a szikrák nagy számban elszállanak.

Fontos, hogy a védősávokat a vasúti pálya mentén lévő erdőrendszeresen tisztítsák.

Erdők környezetében üzemeltetknél fontos, hogy a vasút illetve a vasúti rendszeren ellenőrizték a szikrafogóit és hamutartóját. A személyzet nagy mértékben hozzájárul az erdők tűzvédelméhez azzal, hogy a rendelkezéseket betartják. Szükség esetén a személyzet felvilágosító munkával ezt elősegíti.

Száraz, meleg hónapokban, különösen fiatalosoknál, tűzöröket kell létesíteni. Az ezzel járó költségek csökkentésére a tűzöröket lehetőleg az erdőben, a közelében vagy annak közelében erdőgazdaság dolgozóiból jelöljék ki.

Megállapítottuk, hogy az erdőgyobb része a megelőző tűzrendezésre nem alkalmas, ezért a megelőző tűzrendezések vagy a felügyelet hiányában a megelőző erdőtüzek ered. A tűzoltóság erdei tüzekre fel kell készülni, ami a tűzjelzést, a tűzoltói készülékek felszerelését illeti.

E tekintetben nagy fontosságú a hely pontos meghatározásán alapuló, ezért nagy kiterjedésű erdőben a tűzjelző állásokat létesítenek. Ezekben pontosan meg kell jelölni a tűzjelző állás pontos meghatározását vagy egyes műtárgyakra vonatkozóan (vasút, közúti út, átereszt stb.). Ezeket a tűzjelző állásokat a tűzjelző állások közve a tűzjelző állásokat az erdőgazdaság tanács vagy vasúti szervek útján kell létesíteni.

Az erdei tűzkár csökkentésére a tűzoltóság a tűzjelző állásokra értesüljön. Ennek érdekében a tűzjelző állásokra javaslatot kell tenni a szervek felé a tűzjelzés gyorsaságának biztosítására, illetve fejlesztésére.

A kárjelentések továbbítására.

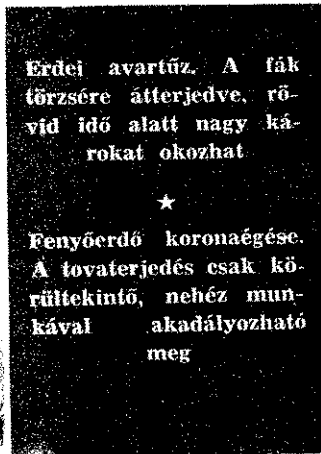

Erdői avartűz. A fák törzsére átterjedve, rövid idő alatt nagy károkat okozhat.

★
Fenyőerdő koronaégése. A tovaferjedés csak körültekintő, nehéz munkával akadályozható meg.

k közül jól megfelel a távbeszélő-
zés. Ahol ez nem áll rendelkezésre,
ani kell egy gyorsan mozgó jármű-
nt a motorkerékpár, gépkocsi, ke-
de ahol ezt nem lehet biztosítani,
el elégednünk lovas vagy szekeres
vel. Az erdőtűzről tájékoztatni kell
yező tűzoltóságokat is. Rendkívül
hogy az érdekelte tűzoltóságok meg-
észletes térképekkel rendelkezzenek,
il a tűzoltóság vezetője gyorsan meg-
ltelni a helyzetet. A térképolvasás
te elengedhetetlen a tűzoltóság ve-
l.

oltásnak ismernie kell az egyes
szek helyi megnevezését, az utak
át, az erdei kutakat, vízforrásokat,
kat, tavakat, sőt a homoklelő helye-

zforrásokat, gátakat, víztárolókat az
zdság köteles jókarban tartani. A
szdaság feladata, hogy az erdő köz-
útjait és oltásra alkalmas vízszere-
lyek állapotát figyelemmel kísérje
kség esetén javaslatot adjon az er-
laság vezetőjének.

erdőtűzek eredményes oltását elő-
az erdőtűzi gyakorlat. Az ilyen gya-
semminel sem kisebb értékű, mint



koronaégés közlől. A tűz gyorsan
rjed, s rendkívüli veszélyt jelent

a gyakorlatok, melyeket egyes ob-
moknál végzünk. A cél helyes meg-
ltése összevont gyakorlatok útján ér-
el. Erdőtűzi gyakorlatot az erdőgaz-
g dolgozóival együtt végezzük. A gya-
g tárgya lehet az erdei tűz jelentésé-
módja, az egyes tűzoltóságok kivonu-
ak gyorsasága, a tűzoltás megszerve-
vezetése, a tűzoltófelszerelések alkalm-
ágának vizsgálata, az erdei tűzvédel-
erendezések próbája, az összeműködés
szekötötés gyakorlása stb.

szlőnk kell még az erdőtűzek oltá-
is. Az esetek nagyobb részében az
tűzeket sikerül elterjedésükben kor-
ni, de egyes esetben oltásuk igen
nehézségbe ütközik. Eppen ezért könny-
b célszerű intézkedésekkel a tűzeket
előzni, mint a keletkezett tüzet elol-
Jó tudni azt, hogy az öregebb fák a
oltásnak jobban ellenállnak, mint a fia-
semeték, valamint hogy egyes előfák
növények huzamosabb ideig ellenáll-
a tűz hatásának. Vonatkozik ez né-
foly- és akácfélére, a növények kö-
a petuniára stb. Az ilyen fák tulaj-
ágait a biztonsági sávok beültetésénél

használják fel. A petuniát sikerrel alkal-
mazzák benzinkutaknál, míg az erdő fa-
lajának védelmére szarkalábait tenyészte-
nek. Az erdőtűzek eredményes oltása sok
körülménytől, különösen attól függ, hogy
milyen fajtájú tűzzel állunk szemben.
Ahhoz igazodunk, hogy talaj, illetőleg an-
nak növényzete vagy a fatörzsek, illetőleg
a fák ágai égnék-e. Öregebb erdőben
rendszerint a talaj növényzete ág, míg kö-
zepes korú erdőben a tűz átterjedhet a
fákra is. A talajnövényzet tüzet jelentős
mélységű védőárkok segítségével lehet le-
küzdeni. Az árkok különösen akkor jelen-
tenek hatásos védelmet, ha az árkok a ta-
lajvízig érnek.

Vízhiány esetén a tüzet lapátokkal lehet
elfojtani. Kisebb méretű tüzet zöldgallyak-
kal is leverhetjük. Amennyiben lehetsé-
ges, az erdőtűz oltásához alkalmazunk
hordozható fecskendőket, melynek oltóvizét
vízirtányok vagy vízmedencék szolgáltat-
ják. Ha a kárhely megközelíthető, a víz-
ellátást tankkocsikkal biztosítjuk. Fatör-
zsek égésénél erdővágást hajtunk végre,
hogy a védősávokat kialakíthassuk.

Erdőtűzek vegyi anyagokkal is jól olt-
hatók. Ilyen anyag a nátriumklóracetáttal
vegyített mészklorid-oldat. Ez az anyag a
víz elpárolgása után megakadályozza a to-
vábbi fellebbanást.

Kiterjedt erdőtűzek oltásához rendsze-
rint nagyszámú segítségre van szükség,
hogy egyidejűleg különböző helyeken le-
hessen beavatkozni.

Az oltásban résztvevőket lapátokkal, fű-
részekkel, ásókkal, kötelekkel, fejszékkel
és szekercékkel, védőbarázdák szántásához
ekékkel, lámpákkal, jelzőkészülékekkel,
esetleg gázálarokkal kell felszerelni. Gon-
doskodni kell az erdőtűznél résztvevő cso-
portok összeköttetésének biztosításáról,
élelmiszerről és ivóvízzel való ellátásáról.

A törzsek égését kivéve minden erdő-
tűznél elsősorban a tűz terjedési irányát
kell felderíteni, mert csak ezután tudunk
intézkedni a tovaterjedés megakadályozá-
sáról. Minden alkalmas helyet (árkot, utat,
patakot, nyiladékat, tisztás stb.) vonjunk
be a védelmi vonalba. Fontos követelmény
az erdőtűz gyors körülhatárolása.

Mint ahogy hazánkban leggyakoribb az
északi légáramlás, főleg a nyugat-keleti
irányú erdei tisztások, utak stb. alkalma-
sak a tűz feltartóztatására. Erdőégésnél,
amikor a fák törzse és csúcsa is ég, a lo-
kalizálás nagyszámú segéderőt igényel. A
fák kivágása és elhordása oly széles sza-
lagban történjen, hogy azon a tűz tovább
ne jusson. Ez sok időt igényel, ezért a tűz-
gátló sávot oly távolságban kell megkez-
deni, hogy a tűz odajutásáig a sávot a fák-
tól és ágaktól megtisztíthassuk.

Koronaégésnél a rőptűz jelent különö-
sebb veszélyt. Figyelők kijelöléséről feltét-
lenül gondoskodjunk. Üreges törzsek égé-
sét úgy fojthatjuk el, hogy a nyilásokat
földdel, mohával betömjük. Ha ez nem le-
hetséges, akkor a fát kivágjuk és a nyilá-
sokat a földön tömjük be, vagy az egész
törzset földdel betemetjük. Az égő faraká-
sokat szétdobáljuk és az égő egyes darab-
okra földet szórunk. Avar vagy cserjés
égésénél az oltásban résztvevőket egymás-
mögött 5-10 m távolságban rajvonalsze-
rűen állítsuk fel a tűz terjedési irányával
szemben. Az oltást a rendelkezésre álló
eszközökkel (ásó, lapát, zöldgally stb.) vé-
gezzük. Ha ez nem vezet eredményre, ak-
kor a tűz terjedési irányában — attól kel-
lő távolságban — 4-5 m szélességben tiszt-



A tűz tovaterjedését törzsdöntéssel
és sáncolással lehet meggátolni

ítsuk meg a talajt esetleg 1 m széles ár-
kot ássunk, vagy szántassuk fel a talajt a
tűz terjedési irányában, s így akadályoz-
zuk meg a tűz továbbterjedését.

A tűzoltóság vezetője erdőtűznél lépjen
érintkezésbe az erdőgazdaság jelenlévő fe-
lelőseivel vagy a tanács végrehajtóbizott-
ságának tagjával, és ezek segítségével ál-
lapítsák meg a beavatkozáshoz szükséges
erők és járművek, valamint eszközök
mennyiségét s egyben intézkedjen ezeknek
a tűz színhelyére való szállításáról.

Tűz után vizsgáljuk át a káreset helyét.
Fordítsunk különös figyelmet a korhadt
fatörzsekre és gyökerekre, a felszín alatt
lappangó tűzre, visszamaradt zsarátnokra.
Gondoskodjunk oltás után a figyelőszolgá-
latról. A visszamaradó tűzoltóórság mellett
az erdőgazdaság dolgozóinak beállításáról
is intézkedjünk.

Az erdőben esett tűzkár megállapítása
nem egyszerű feladat. Feltétlenül vegyük
igénybe az erdőgazdaság segítségét. Vi-
gyáznunk kell arra, hogy mint minden
tűznél, itt is a tényleges tűzkár legyen ér-
tékelve. Nem lehet a tűzkárosszeget emelni
azzal a kárral, ami azáltal áll elő, hogy a
tűz következtében a fák növekedése visz-
szamarad néhány évre.

A tűzrendészeti szerveknek minden alkal-
mat meg kell ragadni az erdő tűz-
védelmével szemben tapasztalt közöny
megszüntetésére. Az erdei tüzeket minden
módon meg kell akadályozni vagy leg-
alább a legkisebb mértékre kell szorítani.
Ez népgazdaságunk elsőrendű érdeke.

Erdőink tűzvédelme nemcsak az erdő-
gazdaságoknak és a tűzrendészeti szervek-
nek feladata, de hazafias kötelessége a la-
kosságnak, kik nem tűrhetik, hogy drága
kincsünket, az erdőt, tűzvész pusztítsa. Az
erdő nemcsak a ma élő nemzedéké, ha-
nem kötelességünk, hogy még nagyobb,
még szebb erdőkulturát hagyjunk az utó-
dokra.

A tűz által elpusztított fenyőerdő. A
kár csak évtizedek múlva egyenlítő-
dik ki



A mezőgazdaság tűzvédelmének értékelése

Pártunk III. kongresszusa döntő lépcsőzetesen foglalkozott a mezőgazdaság termelésének további fejlesztésével. A mezőgazdasági termelés fejlesztésének, az egyes állami gazdaságok, termelőszövetkezetek megsegítésének ügye messze túlnőtt a mezőgazdasági feladatok központi irányítását végző szervek keretein.

A mezőgazdaság fejlesztésének ügye a dolgozó nép jólétének fontos alapja s az egész dolgozó nép ügyévé lett.

Iparunk már ezidáig is kivette részét a nagy feladatokból. Több traktort, kombájnrt és egyéb mezőgazdasági kisgépet adott a mezőgazdaságnak, hogy a jobb, nagyobb arányú gépesítés nyomán növekedjék a termelés s több kenyér kerüljön a dolgozók asztalára.

A mezőgazdaság soha nem látott ütemű fejlesztésének eredményes végrehajtása jelentős mértékben megkövetelte tűzoltóságunktól a fokozott segítséget, támogatást, a szakszerű tűzrendészeti munkát. Eppen ezért az 1954. évi nyári mezőgazdasági termények tűzvédelmének fokozottabb biztosítása minden állami, községi tűzoltótól megkövetelte, hogy éber és lelkiismeretes szolgálattal biztosítsa terményeink tűztől való megvédését az ellenség kártevő munkájából vagy egyéb okokból bekövetkező tüzekkel szemben.

A Tűzrendészeti Parancsnokság számos olyan intézkedést tett, amely megszabta a mezőgazdasági tűzvédelem feladatait. Az egyik ilyen fő iránymutató intézkedés a területi egységek feladatterve volt.

A feladatterv minden parancsnoknak és politikai munkásnak azt a feladatot adta, hogy a nyári mezőgazdasági tűzvédelem idején a tűzoltóság valamennyi tagját vonják be, illetve mozgósítsák a mezőgazdasági termények megvédésére.

A kiadott utasítások alapján az ország valamennyi megyében megalakultak a tűzvédelmi bizottságok. Az egyes megyei tűzvédelmi bizottságok megalakulásánál voltak ugyan nehézségek, de többségükben kielégítően működtek.

Egyes megyei tűzvédelmi bizottságok munkája azonban több kívánnivalót hagyott maga után. Olyan esetek is előfordultak — mint pl. Hajdú megyében — hogy az osztályparancsnokság tűzvédelmi bizottságának ellenőrzése közben a tanács részéről kiküldött elvtárs legtöbb esetben még a gépkocsiból sem szállt ki.

Egyes községekben és járásokban csak papirforma szerint szervezték meg a tűzvédelmi bizottságot. Ilyen formán nem érvényesülhetett a tűzrendészeti munkálatokban a tűzvédelmi bizottságok munkája.

Ahol ezeket a hiányosságokat tapasztaltuk, ott a tanács, a rendőrség és tűzoltóparancsnokaink gyenge, nem kellően következetes munkájával álltunk szembe. Hiba volt az is, hogy sok esetben nem volt kielégítő az ellenőrzések folyamatosága, rendszeressége és azok módja. Nem nézték meg eléggé mélyrehatóan a járás és községi tűzvédelmi bizottságok munkáját, a munka közben felmerülő nehézségeket és azok eredetét, s így nem tudtak olyan segítséget adni, mely elejét vette volna a kis hibák növekedésének.

Az elmúlt évhez viszonyítva, javulást tapasztaltunk a figyelő- és készülségi szolgálat megszervezésében, amit az is bizonyít, hogy pl. Csongrád megye minden községében biztosították a készülségi, figyelő- és fogatszolgálatot.

Osztályparancsnokságaink, alagségparancsnokaink a társ-szervek segítségével elérték, hogy a községek döntő többségében a készülségi- és figyelőszolgálatot a BM Tűzrendészeti Parancsnokság utasításai alapján szervezték meg.

A községi tűzoltóságok területfelelősei is nagy segítséget nyújtottak, mert kellő időben felkérték a község dolgozóit és közölköztek velük a szolgálati beosztást, a szolgálattal kapcsolatos feladatokat, valamint szolgálatuk ellátásának fontosságát. Ahol ilyen vagy hasonló felvilágosító munka folyt, ott a készülségi elrendelések már mindenki tudta kötelességét, mint pl. Szegvár, Csanádapalota, Zalaszántó, Márkó és még számos községben. Az eredmények mellett azonban hiányosságok is voltak. A szervező munka hiányában egyes községekben a figyelő- és készülségi szolgálatot hiányosan látták el, mint pl. Jászboldogháza, Kétpó, Balatonszemes és még sok más községben. A hiányosságok oka főleg az volt, hogy egyes parancsnokaink és a társ-szervek kapcsolata nem volt megfelelő. Ebből adódott sok esetben, hogy a hiányosságokat csak az ellenőrzőkönnyben észre vették, de a tanácsot nem értesítették róla, így azután a hiányosságokat nem minden esetben javították ki. Ahol az ellenőrzők közölköztek a tanács vezetőivel azonnal közölték a fennálló hiányosságokat, ott legtöbb esetben megértésre találtak a tanácsok részéről. A figyelő- és készülségi szolgálat megszervezé-

seért annak ellenére, hogy egyes helyeken hiányosságok voltak. A tanácselnökök és rendőr elvtárs.

A behordási engedélyek kiadásánál már nem beszéltek olyan eredményekről, mint a figyelő- és készülségi gálatnál. Annak ellenére, hogy a behordási engedély adása körül a múlt évben is súlyos hibák mutatkoztak, az engedélyparancsnokaink mégsem okultak.

A behordási engedélyeket kiadó hatóság nem lépett fel az az egyénnel szemben, akik a fennálló rendelkezések ellen gabonájukat beisóságra hordták. Parancsnokaink a helyi csokan keresztül nem éltek azzal a jogkörrel, amely 9360—1/1952. BM sz. utasítás 4. § (7) bekezdése és nem utasításban a 62/1952. MT sz. utasítása (határozata) biztosít munkra. A behordási engedélyekkel kapcsolatos hiányosságok azokon a helyeken mutatkoztak, ahol hiányos volt a területi felelősök szervezése. Az is előfordult, hogy egyes községi parancsnokok elvileg nem voltak elég szilárdak és határozottak, adódott aztán, hogy a barátság fenntartása érdekében engedélyezték a dolgozóparasztnak szabálytalanul engedélyezték, hogy gajt járt belsőre behordja. A behordás területén elkövetett hibákat egyes községi tanácselnökök nem törődésége és közatlansága is növelte.

A mezőgazdasági termények tűzvédelmi munkájának sége a cséplési munkálatok megkezdésének idejére. Ezt a munkát az állami tűzoltóság csaknem valam tagja a községi tűzoltóság bevonásával és egyes társ segítségével fáradságot nem kímélve végezték.

A párt-szervezetek, parancsnokok és politikai helyettesek mozgósították a nagy feladat elvégzésére, mint pl. a hegyi megyei osztályparancsnok, Zala megyéből Poller főrm., Virem megyéből Keszthelyi hdgy. elvtársak és még sokan. Részt ennek a jó mozgósító munkának az eredménye, hogy a megyékben a cséplés ideje alatt traktorszikrától eredő tűz nem volt, s a tűzkarstatisztika területén jó eredményt ért meg mint pl. Heves, Zala, Győr, Veszprém megyében. A mozg és szervező, valamint az ellenőrző munkának egyik fő fele a cséplőgépek tűzrendészetének biztosítása volt. Győr megyében eredménye pl. abból adódott, hogy a cséplés megkezdése már pár hónappal gondoskodott a szikrafogók legyártásának gépállomásokon keresztül. Jó előkészítő munkája a tűz statisztikában is megmutatkozik. A szikrafogók használata letlen mutatózó hiányosságok, egyes cséplőgépek kezel felelőtlen magatartása és az ebből eredő komoly tüzesetek figyelmeztetnek, hogy sürgősen új ellenőrző módszerekre szükség. Az eredményesség érdekében a BM Tűzrendészeti Parancsnokság elrendelte az ellenőrzés alkalmával észlelt nyosságok jegyzőkönyvezését. Az utóbbi intézkedés nagy tékben hozzájárult ahhoz, hogy kevesebb cséplőgép esett át a tűz martalékának, mint az elmúlt évben.

Eredményeinkkel azonban nem lehetünk elégedettek. A tüzek megelőzésének többsége gondatlanságból, mekkajákból és traktorszikrától keletkezett. Ez azt nyítja, hogy pl. az ellenőrzés, a propagandamunka, világosító munka és még számos munkaterületen hiányosságok vannak.

Munkánk további megjavításához elengedhetetlenül szükséges, hogy a jövőben nagyobb körültekintéssel, lendületesebben munkáljunk a terület helyes felmérésével és nagyobb felelősségérzettel harcoljunk a dolgozó nép mindennapi kenyérének tűzkártól megmentéséért.

Az eddigi tapasztalatok azt mutatják, hogy a nyári mezőgazdasági tűzvédelem munkálatainak befejezése után egy parancsnokaink nemcsak a munkájukra elég gondot a falu és mezőgazdasági tűzvédelmi munkálatok megszilárdítására. Ellenőrzések a munkával szigorúan meg kell követelni a kiadott tűzrendészeti határozatok pontjainak maradéktalan betartását, elsősorban a területen, ahol nagyobb mennyiségű érték van a tűzvesztésnek, mint pl. állami gazdaságok, magtárolók, közös szőlő- és takarmánytárolók stb.

Tovább kell fokozni a propagandamunkát dolgozó párttagok körében, és nagyobb segítséget kell nyújtani a községi területfelelősök és a községi tűzoltóparancsnokok társainak.

A tűzoltóalapszervek minden erővel mozgósítsák a párttagokat és pártönkvülieket a szakmai feladatok sikeres megoldására. A kommunista agitátorok pedig álljanak az éle és példamutató társakkal, helyes nevelési módszerekkel serkentésük az, elvtársak a munkafegyelmek megszilárdítására, s a jövőévi, nyári mezőgazdasági tűzvédelem munkájának sikeres végrehajtására!

KÉSZÜLJÜNK A TÉLRE!

I.

elmúlt tél tapasztalatai azt bizonyítják, hogy műszaki kádereink nem követik el mindent, hogy a szokatlanul hideg télen motorikus felszereléseink fagyveszély elleni védelme biztosítva legyen. Hiányozhat el a Terv- és Műszaki osztálytól, mert ahelyett, hogy a fagyveszély-indítás problémáinak megoldását előkészítette volna — az egységek sok esetben nem kaptak panaszait orvosolva —, elaprózta az időt az akkumulátorok tervben felüli ellenőrzésével.

Az elmúlt téli hibák és az ezekből származó — sok esetben jelentős — károk megakadályozásának érdekében meg kell vizsgálnunk, hogy már most, a tél előkészítésekor, foglalkozzunk a téli előkészületi munkákkal, azokkal a tennivalókkal, amelyek a motorikus felszereléseink fagyveszély elleni védelme érdekében el kell végeznünk. Feladatunk igen sokrétű, ami a fagyveszély elleni védelem érdekében, hiszen a felszabadulás óta eltelt idő alatt motoros szerelvényeink rendkívül megnövekedett. Ez a növekedés a karbantartásában és védelmében új feladatokat is fokozta.

A fagyveszély elleni védelem elsősorban a gépjárműfelszerelések számának növekedésében mutatkozik. Ezért szükséges, hogy mind a jövőre vonatkozóan, mind pedig az elmúlt tél tapasztalatai nyomán mindenekelőtt szerelvényeinknek erről a részéről beszéljünk, hiszen vonulási szolgálatunk eredménye vagy eredménytelen munkája függ

ezektől a munkáktól. A vonulási szolgálatot ellátó motorikus felszereléseink, elsősorban gépjárműfelszereléseink téli üzembiztonságának egyik feltétele, hogy motorainkat legalább $+15^{\circ}\text{C}$ hőmérsékleten garaszoljuk. Ez a hőmérséklet azért szükséges, mert a motorok üzemeléséhez általában $+10^{\circ}\text{C}$ -ra van szükség, hogy az indítással járó zavaró körülményeket elkerüljük. Hogyan érhetjük el a szükséges hőmérsékletet?

Elsősorban fűthető szertárral, másodsorban pedig elektromos fűtőtestek biztosításával.

A fűtőtest úgy biztosítja a $+10^{\circ}\text{C}$ -ot, hogy a hálózatról kapott elektromos energiát hőenergiává változtatva — a motor üzemeltetéséhez alá helyezve — a motort a szükséges hőmérsékleten tartja. Ilyen módon tudjuk, hogy a „karterolaj” nem dermed meg, továbbá, hogy a motor hőmérséklete nem esik le a $+10^{\circ}\text{C}$ -ot (olajcsöpögés nem jelent veszélyt).

Az elmúlt téli tapasztalatok alapján meg kell előzni a fagyveszélyt, ha a motor hőmérséklete a „hideg” és hideg időben való indítás előtt tovább mennék, beszélünk a „hideg” és hideg időben való indításról. Szükséges e két fogalom tisztázása, miután a „hideg” indítás nem tévesztendő össze a hideg időben való indítással; ugyanis e két fogalom között éles különbség van. „Hideg” indításon a környező

levegő hőmérsékletével azonos hőmérsékletű motorral való indítást értünk. Ez évszakonként tág határok — 30°C és $+35^{\circ}\text{C}$ — között változik. A hideg időben való indítás 0°C alatti hőmérsékleten való indítást jelent.

A motorok indítását nagyban befolyásolja a szivató használata. Ismeretes, hogy szivató használatával biztosítjuk azt az üzemanyag-többletet, amely a főfűvőkán át a hengerek robbanóterébe kerülve, az indításhoz szükséges, megfelelő dús keveréket szolgáltatja. Ez az üzemanyag-többlet — miután hideg indításról van szó — a hideg hengertérbe kerülve, lecsapódik. A szivató helytelen használata befolyásolja a motor indítását különösen akkor, amikor túlszivató következik be. Ugyanis szivató használatával jóval több üzemanyag jut a hengerbe és az a felesleges üzemanyag-mennyiség, amely nem tud elégni, lemosza a henger faláról az olajat; a kenés így megszűnik, ami viszont a dugattyúk beégettetéséhez vezet. A szivató használatánál tehát legyünk figyelemmel arra, hogy túlszivató ne következzen be. Ennek megszüntetésére nem lehet műszaki leírás adni, mert az motortípusonként változik. Lényeg az, hogy a szivató használatakor a lábtóval történő befecskendezést kerüljük, s az indítást (anlaszolást) mindig kinyomott tengelykapcsolóval végezzük.

Az indítómotor használata kettős jelentőségű: elsődleges feladata a karterolaj megtörése, a másodlagos pedig a motor megfelelő fordulatszámra való beindítása. Kerüljük az önindítómotor és egyéb elektromos berendezés (index, belső világítás, lámpa stb.) egyidejű használatát. Különösen téli időben óvakodjunk ettől, miután tudjuk, hogy a Diesel-üzemű motorok indításához nagyobb energiabefektetés szükséges és éppen ezért az akkumulátorok állandó maximális igénybevételnek vannak kitéve. Mindenesetre arra is ügyelnünk kell, hogy az akkumulátor karbantartása állandó és tökéletes legyen (erre vonatkozólag nagy segítséget nyújt a Ternaiféle „A gépkocsi” című könyv akkumulátor című fejezete). A jól karbantartott Diesel-motor téli időben sem okoz indítási problémát a gépkocsivezetőnek, főként az előbbiekben kívül a beporkasztási nyomás is azonos minden hengernél, az izzítógyertyák állapota tökéletes és a befecskendezés a felső holtpont 10 — 15 löket-hossz-százalékban következik be.

Ismeretes, hogy a motor hűtése milyen kihatással van a motor üzemére, s milyen kellemetlenséget okoz, ha a motor túlhevült vagy nincs megfelelő hűtése. A hűtésnél beszélünk a hűtőredőny használatáról, annak fontosságáról különösen téli üzemeltetésnél.

A hűtő sejtjein keresztül — részben a

sebességtől, részben a ventilátorlapát szívóhatásából eredően — nagymennyiségű levegő áramlik a motorra hűtés céljából. Télen, amikor a hőmérséklet fagypont alatt van, a motor nehezebben melegszik fel, mert a környező levegő fagypont alatti hőmérséklete a hűtést meggyorsítja, vagyis egy meghatározott időn belül a motorban keletkezett meleggel szemben a hűtőfelületen áthaladó levegőmennyiség hőelvonása intenzívebb, s így a motor nem tud felmelegedni. Ha a hűtőfelületet csökkentjük, a beáramló levegőmennyiség is csökken, így azután a motor fel tud melegedni. A gépkocsivezető elvtársak már ismerik a hűtőredőny jelentőségét és különös gondot fordítanak a használatára. A motor üzemeltetésénél a hűtőredőnyt úgy kell beállítani, hogy a motor hőmérséklete 70 — 80°C között ingadozzék.

Fagyveszély ellen védekezhetünk még egy- vagy többértékű alkoholokkal vagy pedig sóbázisú vegyszerekkel. A leghasználatosabb fagyálló szerek: a methanol (CH_3OH), aethylenglicol ($\text{C}_2\text{H}_4\text{OH}$), aethanol ($\text{C}_2\text{H}_5\text{OH}$). A methanol keverési aránya hűtővízhez 20 súlyszázalék. Forráspontja 64.5°C , dermedési pontja -15°C . Az aethylenglicol keverési aránya a hűtővízzel 30.5 súlyszázalék, forráspontja 100°C és dermedési pontja -15°C . Az aethanol a fenti kettő hiánya esetén alkalmazható.

A fagyállószerek az alábbi követelményeket kell kielégíteni:

1. minden hőmérsékleten folyékony maradjon;
2. üzem közben fizikai és kémiai tulajdonsága ne változzék meg;
3. habképzés minimális legyen;
4. korrozíót ne idézzen elő;
5. mérges gázokat ne fejlesszen;
6. sókristály- és vízköképzést ne okozzon.

Diesel-rendszerű motoroknál gyakori a téli időben történő üzemanyag-megdermedés. Ez annak a következménye, hogy a gázolajban lévő parafin -10 — -15°C -on a gázolajból kiválik. A kivált parafin a vékony üzemanyagcsöveket eltömíti és az üzemanyagátlátlást megszünteti. Ez ellen bő szigeteléssel védekezünk!

Gördülő motorikus szereink téli való előkészítésénél az alábbi szempontokra ügyeljünk:

1. A negyedéves időszakos vizsgálaton a gépjármű műszaki revízióját (a kitűzött szempontok szerint) meg kell tartani, az esetleges hibákat meg kell szüntetni. Ez a vizsgálat terjedjen ki: a motorra, elektromos berendezésre, futóműre, szivattyúra és karosszériára.
2. A lajtanyák fűtési berendezését át kell vizsgáltatni, az esetleges javításokat végre kell hajtani.
3. A fűtőtestek karbantartását és javítási munkálatait el kell végezni és üzemképeségükről meg kell győződni.
4. A motorháztakarók és hűtőredőnyök javítását és
5. a hőlángok kijavítását el kell végezni.

A többi felszerelésre vonatkozó tájékoztatást következő számunkban közöljük.

(Folytatjuk.)



Tűzoltó taktikai továbbképzés jelentősége, támadási gyakorlatok levezetésének irányelvei

Tűzoltóegységeink továbbképzésében igen fontos a tűzoltás taktikájának tökéletesítése és ismerete. Elmondhatjuk azt, hogy a taktikai tudás a mentő tűzrendészetünk egyik fontos tényezője, hiszen a tűzoltás sikere nagymértékben függ a tűzoltóegységek harckészségétől és öntevékenységétől.

Tűzoltóegységeink a jó harckészséget csak a szívós, kitartó és jól megszervezett taktikai továbbképzésen keresztül érhetik el. A taktikai továbbképzés minősége nagymértékben függ a foglalkozást levezető elvtárs felkészültségétől, az idő jó kihasználásától s nem utolsósorban a beosztott elvtársak fegyvelmezett magatartásától.

Ahhoz, hogy tűzoltóegységeink és a tűzoltást vezető tiszt és tiszthelyettes elvtársaink tűz esetén a legkomplikáltabb körülmények között is meg tudják állni helyüket a munkában és a tűzoltás vezetésében, igen komoly és sokoldalú szakmai ismeretre van szükség. Népgazdaságunk egyes ágai rohamosan fejlődnek, újabb és újabb technológiai folyamatok jelennek meg, tűzoltóságunknak pedig nem szabad elmaradnia ezen a területen. Egységeinknek éberren és teljes harci felkészültségben, taktikailag jól kiképezve kell biztosítaniok a dolgozó népünk által termelt javakat. Ha ezt tűzoltóságunk biztosítani tudja, akkor bátran mondhatjuk, hogy teljesítettük pártunk és kormányunk által elénkírt feladatokat.

Tűzoltó elvtársaink az elmúlt időszakban sokszor tanúbizonyságát adták szakmai felkészültségüknek, bátorságuknak az egyes káreseteknél végzett feladatok végrehajtásánál. Azonban még most sem mondhatjuk el azt, hogy egységeink minden esetben helyesen, taktikai hiba elkövetése nélkül oldják meg harci feladataikat.

A felkészültség hiánya különösen megmutatkozik akkor, ha tűzoltóegységeink és a tűzoltás vezetői súlyosabb és komplikáltabb tüzesetekkel találják magukat szemben. E hiányosságunkat a tűzoltóegységeink egy része felismerte. A hiányosság felszámolására a jószándék és a lelkesedés tűzoltóegységeink vezetőinek egy részénél megvan. A jószándék és a lelkesedés azonban egymagában véve még korántsem elegendő. Feltétlenül szükséges hozzá szakmai felkészültségünk fokozása, a tűzoltáshoz és ennek levezetéséhez szükséges szakismeret elsajátítása. Az 1954-

1955. évi továbbképzés folyamán a Tűzrendészeti Parancsnokság komoly feladatok elé állította valamennyi tűzoltó elvtársunkat általában minden szakmai tantárgy, de különösen a tűzoltásra való felkészülés (taktika) területén.

Hangsúlyozni kívánjuk, hogy ez reális, szükségszerű és megvalósítható. Azonban minden elvtárstól komoly fegyelmet, szívvósságot, érdeklődést és mindenekelőtt kitartó szorgalmat követel. Igen fontos az, hogy a BM által kiadott továbbképzési terv alapján készített havi ütemtervet és a továbbképzésre biztosított időt mindenkor pontosan, lelkiismeretesen betartsuk és végrehajtsuk.

Hogyan készülünk fel és hogyan vezessük le a taktikai, támadási gyakorlatokat?

A jó és szakszerű gyakorlat levezetésének egyik legfontosabb és egyben elengedhetetlen előfeltétele a támadási gyakorlatok levezetésére való felkészülés. Az a parancsnok és tiszthelyettes elvtárs, aki felkészületlenül fog hozzá egy-egy gyakorlat vezetéséhez, lebecsüli a támadási gyakorlat fontosságát, becsapja saját magát és az egységét is. A támadási gyakorlatok levezetésére való felkészülésnél szükséges a következetes sorrend betartása. Helyes a következő sorrendet betartani:

1. Minden esetben először meg kell határozni az adott foglalkozás konkrét célját. Például: a tűzoltás vezetőjének gyakorlatoztatása sérüléskert tűzoltásánál, nagyobb távolságra lévő vízforrás esetében fecskendők közbeiktatásával; vagy a személyi állomány gyakorlatoztatása komplikált tetőtűz oltásánál stb.

Mindig a meghatározott célnak megfelelően kell a gyakorlatot levezetni.

2. Ki kell választani a működési területünkön lévő objektumot, melyen a gyakorlatot végre akarjuk hajtani. Általános tapasztalat az, hogy a gyakorlat levezetése céljára elvtársaink a legtöbb esetben mindig az egyszerűbb objektumokat jelölik ki. Törekednünk kell arra, hogy a gyakorlat céljára mindig a legkomplikáltabb objektumok legyenek kiválasztva, mert csak így tudjuk a komplikált területen létrejött esetleges tűz eredményes oltását biztosítani.

3. Meg kell állapítani az erők és eszközök méretét, melyet be akarunk vonni feltételezett tűz oltásába.

4. Meg kell határozni a feltételezett tűz szemléltetésének méretét. A feltételezett tüzet mindig „piros”, a füstöt pedig „kék” zászlócskával jelöljük meg; éjjel pedig a lehetőségek felhasználásával „piros” és „kék” fényű lámpákat használjunk.

A szemléltetés feltétlenül szükséges azért, mert ezzel előbbé tudjuk tenni a feltételezett körülményeket.

5. Meg kell valósítani a jegyzettervet. jegyzettervet mindig az az elvtárs készít el, aki a gyakorlatot fogja levezetni.

A jegyzet terv elkészítése előtt a gyakorlatot levezető elvtársnak feltétlenül ki kell mennie a kiválasztott objektumhoz és tanulmányoznia kell a vízszerszói lehetőségeket, a megközelítési lehetőségeket, az épületbe való bejutást és a felhatolás lehetőségét.

Tanulmányozza az épület, objektum katrészeit és anyagát, elektromos berendezését, a termelés technológiai folyamatát és az objektum környezetét stb. Az objektum tanulmányozása után lehet csak hitelesen beszélni a jegyzet terv elkészítéséről utána a gyakorlat levezetéséhez.

A feltételezett tűz meghatározásánál törekednünk kell arra, hogy gyakorlati minél előbb legyen, s mindig olyan tüztételezzünk fel, amely a valóságban is előfordulhat.

A gyakorlatokat mindig riasztás formájában kell végrehajtani, vagyis riasztásal kezdődik a kiindulási helytől. Az eddigi támadási gyakorlatok levezetéséről helytelen volt az a módszerünk is, hogy a feltételezett tűz színhelyére megérkezésekor adta meg a gyakorlatvezető az összes feltételeket. Ez a módszer nem helyes, mert a tűzhöz vonulás esetében sem juttatja tudomására a tűzoltás vezetőjénél azok a körülmények, amelyekkel a tűzoltáshoz érkezéskor találkozni fogunk. Epen ezért helyes az, ha a gyakorlatnál a jegyzet tervünk alapján mindig ott és akkor adjuk meg a feltételeket (adatokat) amikor az illető elvtárs látja vagy érzékeli tudja a megadott feltételt (körülményt).

Gyakorlatban ez azt jelenti, hogy helyszínre érkezéskor csak azt a feltételt hozzuk a tűzoltás vezetőjének tudomására, melyet a kiérkezéskor lát vagy érzékel, s a többit csak a gyakorlat menete folyamán, akkor, amikor az adott körülményt látja vagy érzékeli tudja, a gyakorlatot vezető elvtársnak figyelemmel kell kísérni minden egyes elvtárs működését, a kiadott utasítások és a megszabott feladatok végrehajtását. Meg kell követelni azt, hogy minden elvtárs, aki a gyakorlat végrehajtásában részt vesz, úgy viselkedjen és dolgozzon, mintha valóságban tüznél működne. Szigorúan harcolni kell olyan hangulat ellen, hogy „ez csak gyakorlat”.

Meg kell jegyeznünk még azt is, hogy amilyen a gyakorlat, olyan a tűzoltás.

ló működés is. Eppen ezért a gyakorlaton résztvevő minden egyes elvtársról szívrü felegyelmzettséget kell megkövetelni. megszabott feladatok teljesítése után a gyakorlatnak az értékeléssel kell befejeződjene. Az értékelést mindig a gyakorlat vezetőjének kell végezni.

Az értékelésnél helyes a következő sorrend betartása

1. A gyakorlaton résztvevő valamennyi elvtárs jelenlétében értékelik a beosztott elvtársak működését, illetve munkáját.
2. Tisztek és tisztihelyettesek (szerparancsnokok) jelenlétében értékelik a tisztihelyettesek (szerparancsnokok) munkáját.
3. A tiszt elvtársak jelenlétében értékelik a gyakorlatban résztvevő tisztek és a izoltás vezetőjének munkáját. Abban az esetben, ha a gyakorlat befejezése után azt látjuk, hogy a résztvevő elvtársak működése nem kielégítő, a szerparancsnok és a kiadott utasítások és parancsok nem helyesek, vagy ha a végrehajtás rossz, abban az esetben lehetőséget kell keresni a gyakorlat megismétlésére.

Az olyan parancsnok, aki látja, hogy gyűsege az egyes feltételezett tűzoltásnál bizonytalan, nem szabad, hogy nyugodt legyen addig, míg egysége a követelményeknek nem tud eleget tenni. A gyakorlatok ideje alatt a vezető elvtársnak soha nem szabad megfélemednie arról, hogy az egység készségei szolgáltatásban van, és így esetleges tűz esetén a gyakorlatot égrehajtó egységnek kell vonulnia a tűzoltó. A foglalkozást vezető elvtársnak éppen ezért minden esetben gondoskodnia kell a megfelelő összeköttetésről úgy, hogy a tűzhöz vonulás a gyakorlat miatt kérelmet ne szenvedjen.

A gyakorlati foglalkozás menete alatt a foglalkozást vezető parancsnok elvtárs feladatának ki kell terjednie arra, hogy beosztottainak testi épségét védje, ezt azonban nem szabad a foglalkozás menetének meglazítására értelmezni.

Az elvtársak csak szívós és kemény munkával érhetnek el eredményeket. Azt hisszük, minden elvtárs előtt ismeretes a nagy orosz hadvezér, Szuvorov tanítása, aki azt mondta: „Inkább egy vödör verejék a gyakorlatot, mint egy csepp vér a harctérben!” Szuvorov katonái egy esetben sem szenvedtek vereséget az ellenlégtől. A mi helyzetünk nem éppen ilyen, de nagyon hasonló ehhez: nekünk is kemény és fáradságos munkába kerül az, hogy kitűnő harci felkészültségre tegyünk szert, hogy a tűzoltásnak mestereivé váljunk. Nem kis feladat járul e téren a politikai munkásokra, akiknek a meggyőztetés és nevelés eszközével biztosítani kell, hogy minden egyes tűzoltó elvtárs becsület és dicsőség dolgának tekintse taktikai tudásának és ismeretének fejlesztését, tökéletesítését.

Az ilyen irányelveknek megfelelő taktikai továbbképzés megismerteti tisztjeinket, tűzoltó elvtársainkat az általuk védett terület, objektum jellegével és természetével. Ha egységeink jól ismerik működési területüket, akkor tűz esetén sikeresen oldják meg az előttük álló feladatokat, és ezen keresztül kiérdemlik dolgozó népünk bizalmát.

Ha tisztjeink ilyen oktatási módszerrel valószínűsítjük meg a taktikai továbbképzést, feltétlenül javulni fog a vezetés módszere és a valódi helyzetben való irányítás megvalósítása.

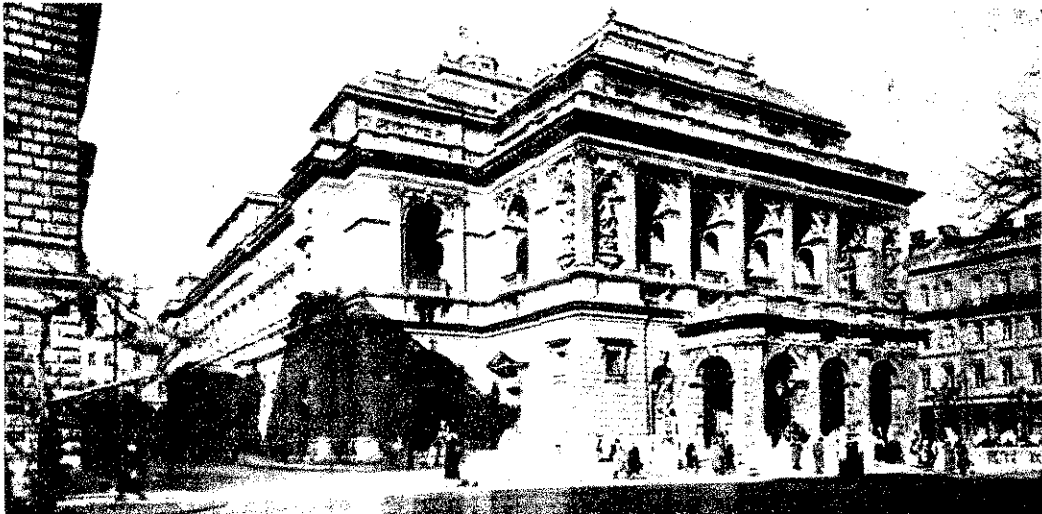

70 éves az Operaház

Szeptember 27-én ünnepelte fennállásának 70 éves jubileumát az Operaház. 1873 júniusában hirdették pályázatot az Operaház építésére, s a pályázatot Ybl Miklós nyerte el.

Az építés tényleges munkálatait 1875 augusztusában kezdték meg. Négy évvel később, 1879 őszén még csak a nyers épület volt tető alatt. Az építkezés igen lassan haladt, úgyhogy 1882 április 7-én a miniszterelnök elrendelte, hogy: „A M. Kir. Dalművészeti építkezési, valamint a színház belső berendezésére vonatkozó munkálatok akként osztassanak be és úgy intéztesse, hogy azok legfeljebb (legkésőbb) 1884. év nyarán teljesen befejezve, abban a színházépítések az 1884. év őszén mindenesetre megkezdhetők legyenek”.

A rendelet eredménye nyomán 18 hónappal később az előirányzott 2,110,000 forint helyett 3,298,430 forint és 22 krajcár költségből az Operaház 1884 szeptember 16-án elkészült.

Ybl tervezése szerint az épület külső és belső formájában a késői olasz reneszánsz építészeti stílusának hatását tükrözi. Az Operaház fővárosunk egyik legszebb épülete. Az 5,718,60 négyzetméter területen fekvő épület vonalainak harmóniájával, belülről pedig a színház előcsarnokának, nézőterének, társalgójának, termeknek művészi arányával, nagyszerű díszítésükkel, szobraitokkal, világhírű magyar festőművészek — Lotz Károly, Székely Bertalan, Than Mór freskóival — ézenkívül számos különböző értékű műtárggyal és az építész legkorszerűbb technikai berendezésével Európában egyik legszebb színház.

A hatalmas épület méreteire jellemző, hogy az alsó süllyesztő és az ún. „ördögpadlás” kupolája közötti távolság 36 méter, az előszínpad és a hátsó színpad területe 987 négyzetméter — nagyobb, mint a nézőtér. A színpad világítására — a műsoron levő darabtól függően — 50.000—120.000 watt fényerőt használnak, a nézőtér nagycsillárja pedig egymaga több mint 4.000 watt fényességet áraszt. A színpad padozata 6 ún. „ut-

cára” van osztva, melyek egyenként 3 méter szélesek. Az összes utcák egyenként tetszés szerint mozgathatók, éspedig 4 méterre emelhetők és 2,20 méterre süllyeszthetők. Az utcák mindegyikében külön-külön három kisebb süllyesztő van, melyek még 4—6 méterre emelhetők. Minden utcában három nagyobb és három kisebb hidraulikus emelőgép van, melyek működéséhez 63.000 liter víz szükséges. Víznyomásra működik még a színpad két oldalán a két felvonó és a „színházpadlás” 108 felfüggesztett díszlete is, melyek 432 csigakeréken vannak elhelyezve.

Az egész csőhálózat hossza mintegy 1500 méter. Ezeket jut el a magánszomság víz az előszíntéri falon, a fűdészek magasságában elhelyezett 207 köbméter tartalmú víztartályokba is, melyekből a felső, emeleti tűzesapok, valamint a színpad fölé szerelt záporkezelők is táplálkoznak.

A tervező figyelme kiterjedt a tűzvédelmi berendezések beépítésére is. Sőt az állandó tűzoltófelügyelet is szükségesnek tartották, melyről az egykori feljegyzés így emlékezik meg: „...Az állandó tűzfelügyeletet négy bennlakó székesfővárosi tűzoltó látja el, kik minden néven nevezendő próbán és előadásokon feltétlenül szolgálatot teljesítenek. A nagyobb szabású próbák, valamint minden egyes előadás alkalmával azonban a külön kivезényelt, teljes őrség gyakorol felügyeletet. A tűzoltók a próbák után egy egész órán, előadás után pedig hajnali fél 5 óráig

folytan ellenőrző órával járják be az előírt úton az egész épületet...”

1884-ben az első állandó szolgálatot teljesítő tűzoltók: Melegh Károly, Oláh István és Lipovcsich Leó voltak.

Ma, amikor a grótok, bárók és főurak helyét a művelődni vágyó dolgozó nép váltotta fel az Operában is, sokkal fejlettebb, korszerűbb technika és tűzrendészet biztosítja a dolgozók millióinak művelődését, szórakozását.

A roppant kiterjedésű épület ezer és ezer labirintusában egy-egy jelenetnél több mint 200 ember mozog a színpadon, s a fáklyák, ciktramos vezetékék tömkelege van, s bomborobbanások és más tűzveszélyes jelenetek fordulnak elő, és az emeleteken festő-, szabó-, cipész-, fodrászműhelyek, ének- és táncstermek, keltékterek vannak, ahol km. másfélmillió kelléket tárolnak (kürtök, nyolc hajót, tíz ágyút, rengeteg bútor és jelmez stb.); a pincében asztalos-, lakatos-, villanyszerelőműhelyek, kazánok, villany- és légszuszumotorok működnek. Ilyen körülmények között érthető, hogy a tűzoltóórség minden tagja éjjel és nappal egyaránt éberem őrökdi a színház dolgozóit és a nézőtér szórakozóit életének biztonságáért.

Munkájukat csendesen, szelídnyen, udvariasan és jellemzően végzik. Tudják, hogy abban a harmóniában, melyben ez az óriási gépezet működik, szolgálatuk nélkülözhetetlen. Ezért elismerést nem várnak — kötelességüket teljesítik.

Az Operaház gyönyörű, művészi előcsarnokának egyik részlete



Tűzrendészeti szemle az üzemekben

A 62/1952. MT számú rendelet 5. § (1) előírja, hogy az elsőfokú tűzrendészeti hatóságok évente legalább egyszer szemle formájában ellenőrizzék az üzemeknél és egyéb szerveknél a tűzrendészeti előírások megtartását.

A minisztertanácsi rendeletnek ez az utasítása az a célt szolgálja, hogy az üzemekre vonatkozó tűzrendészeti határozatok végrehajtásáról, a meglévő előírások időszerűségéről, valamint a fejlődés érdekében szükséges intézkedésekről a hatóságok a helyszínen győződjenek meg. Állandó helyszíni ellenőrzés szükséges ugyanis ahhoz, hogy a fennálló hibákat idejében megszüntessük. Nem elégséges csak a határozatok kiadása! Gondoskodjunk a végrehajtásról is, állapítsuk meg, megfelelnek-e a mindenkori követelményeknek és nem szükséges-e a módosításuk. „Ne a papírról tanulmányozzák az életet, mert abból úgysem ismerik meg, hanem tartsanak eleven kapcsolatot az élettel! És akkor döntéseik, határozataik helyesebbek lesznek, a célba találnak és megvalósulnak” — mondotta Rákosi elvtárs a Magyar Dolgozók Pártja III. kongresszusán központi vezetőségi beszámolójában.

A rendelet szerint évente legalább egyszer kötelező ez az eljárás, de egyben azt jelenti, hogy a hatóságok szükség szerint többször is foglalkozzanak egy-egy üzem előírásaival.

Az őszi idény kezdetén a soron lévő feladatok között ez a munka foglalja el az első helyet. Ezen múlik nagyrészt, hogy az üzemekben a megelőzés megfeleljen a céljának, és a szükséges intézkedések idejében jussanak el a megfelelő helyre. Éppen ezért a vezető elvtársak úgy szervezik meg ezeket a szemléket, hogy azok minden tekintetben megfeleljenek a rendelet szellemének.

A szemle megszervezése

A szervezésnél a legfontosabb, hogy a szemlére beállított elvtársak a szükséges felkészültséggel és hozzáértéssel kerüljenek ki az üzemekbe, meglegyen a tudásuk a változó körülmények megítéléséhez. Ennek érdekében teljes részletességgel tanulmányozzák át a szemle előtti a kijelölt üzem termelési folyamatát. Az anyagok beszállításától kezdve a feldolgozástól és a félkész- és készáru tartásáig ismerjenek minden olyan mozzanatot, amely a megelőzés szempontjából fontos és befolyásolja az üzem tűzveszélyét s egyben legyenek tisztában a vonatkozó megelőző szabályokkal.

A tanulmányozás velejárója a határozatok átvizsgálása. A termelés és a hatósági határozatok tanulmányozásából érzékelheti a tűzrendészeti szakértő, milyen intézkedések szükségesek. Ha ugyanis minden előzetes tanulmányozás nélkül kezdi el munkáját az üzemben, váratlan helyzetek lépnek meg, amelyeknek a felismerésére a legképzettebb elvtárs is képtelen. Nem lehet annyra tájékozott senki sem, hogy a különböző vegyi és egyéb más felhasználásra kerülő anyagok, valamint a megmunkálás tűzveszélyét és érzékenységet teljesen ismerje és a termelés minden területén felkeltse a figyelmét az esetleges változás.

Az előkészülethez tartozik a szemle időpontjának a kitűzése, valamint az illetékesek idejében történő értesítése. Helytelen, amikor az üzem szemléről szóló értesítés egy idezés kiküldésével intéződik el, és a hatóság előzetesen nem gondoskodik arról,

hogy az eljárást olyan időpontra tűzzék ki, amikor az érdekeltek jelen lehetnek.

Az üzemvezetőségi utasítás kiadása, az anyagi fedezetről való gondoskodás akkor érvényesíthető eredményesebben, ha a vezetők közvetlenül a helyszínen győződnek meg a követelményekről. Az előkészítés tehát olyan legyen, hogy az üzem vezetője, a tűzrendészeti előadó, az üzem párttitkára és szükség szerint az üzemeltetés szakértője ott legyen a szemlén.

Munkamódszer a szemlén

Az előkészítés után az eljárás sikeréhez tartozik a munka tervszerűsége és módszere. E tekintetben még most is igen sok rendszertelenség tapasztalható, aminek azután az a következménye, hogy fontos intézkedések kimaradnak, és a hibák továbbra is fennállnak. Ha pl. a vizsgálatnál nem tartjuk be a tűzrendészet felépítésének következetes sorrendjét, akkor a leggyakoribbabb szakértő is kihagyhat egyes szempontokat. Helytelen tehát, ha valaki ötletszerűen egy-egy helyiségben pl. a dohányzással, a vészvilágítással, a tűzjelzéssel, a rendtelenséggel foglalkozik, talán azért, mert ezeket felfedte. Kimarad ellenben a megközelítés és a tűzbiztos elválasztás kérdése, mert eljárásában nem építette fel a szakértő azt a sorrendet, amely mellett minden feltétlenül vizsgálat alá kerül.

A helyes sorrend az, ha a valóságnak megfelelően először a telepítéssel, utána az építéssel, végül a használattal foglalkozunk, mert ebben a sorrendben létesülnek és kerülnek a használatba az üzemek. A meglévő létesítményeknél is tartunk be ezt a módszert, annak ellenére, hogy kész helyzettel állunk szemben. Megtörténhet, hogy módosítás szükséges a telepítés és építés szabályainál, mert már nem felelnek meg a fejlődés következtében az üzem megelőző tűzrendészeti követelményeinek. Pl. egy raktár létesítésekor a hatóság előírta a műúton való megközelítést. Az évi szemle alkalmával megállapítja a szakértő, hogy egy oldalról a megközelítés meg is épült, azonban a raktár terjedelme és a benne tárolt anyagok rendkívüli érzékenysége és mennyisége a kétoldali megközelítést követeli meg. Vagy előfordulhat, hogy egy üzemrész létesítésénél nem gondoskodtak tartalék-vízforrás létesítéséről, s az eljárás alkalmával arról győződik meg, hogy ez feltétlenül szükséges. Akkor az évi szemle alkalmával írja elő ennek a létesítését.

Építéssel, telepítéssel és üzemeltetéssel kapcsolatos tennivalók

Hasonló a helyzet az építésre vonatkozó előírásoknál, ahol pl. az üzemeltetés megváltozása vagy az üzem fejlődése egy újabb tűzbiztos elválasztás vagy egy vészkiárat beépítését követeli meg.

Az a helyes tehát, ha az évi szemle alkalmával a telepítés, építés és használat szempontjait kivétel nélkül vizsgálat alá vesszük. A telepítéssel kapcsolatosan ellenőrizzük a megközelítés, a vízforrás és a szabad mozgás lehetőségeit, valamint a környezetet. A telepítés részleteinek tisztázása és a változott körülményeknek megfelelő értékelése után következik az építkezés beható felülvizsgálata. Elsősorban az életvédelem, utána az üzemeltetés érdekeit szolgáló előírásokat nézzük át.

Az életvédelem ellenőrzésénél állapítsuk meg, hogy a kijáratok, vészkiáratok, lép-

csők, folyosók megfelelnek-e az üzem viszonyainak.

Az üzemeltetés biztosításánál vizsgáljuk felül az üzem tűzbiztos elválasztásait. Minden szemle alkalmával időszerű ez a kérdés, mert a fejlődés és az üzemmenet megváltozása olyan új helyzeteket és viszonyokat teremthet, amelyek miatt közfalak beépítése, ajtók, ablakok áthelyezése, esetleg újabb kijáratok létesítése válnak szükségessé.

Ezután a beépített tűzvédelmi berendezések következnek. Ellenőrizzük a tűzcsapokat, a medencéket és a kutakat, nem szükséges-e az átszerelés vagy esetleg a kijavítás stb. Megtörténhet pl., hogy egy csatlakozás mérete nem felel meg, vagy egy újabb nyomásfokozó szivattyú szükséges.

Az építési előírások vizsgálatához tartozik a világítás és az egyéb elektromos berendezés ellenőrzése. Megfelelnek-e ezek a berendezések az üzem tűzveszélyességének?

Ezután foglalkozunk a fűtéssel, a tűzjelzéssel és végül a szellőztetéssel.

A használhatósági engedély előírásai

A használatnál első szempont az üzem gépek és belső berendezések (bútorfélék és egyéb) elhelyezése.

A gépek beépítéssel kerülnek az üzemekbe, mégsem az építés előírásainál foglalkozunk az elhelyezésükkel, hanem a használatnál, mert az üzemben lévő helyzetük szorosan és szervesen az üzemeltetéshez, illetőleg a használatához tartozik. Az építkezésnél a műszaki leírások alapján kizárólag azt vizsgáljuk, hogy a tervezett felépítmények megfelelnek-e méreteikben a gépek elhelyezésére úgy, hogy a szabad mozgás biztosítva legyen, és az üzemeltetéshez szükséges nyers- és segédanyagokat szabályosan elhelyezhessék. Azt mindenkori az üzem szakembere mondja meg, mekkora az az anyagmennyiség, amely a zavartalan termelés biztosítása érdekében bekerül a feldolgozó üzembe. Utána a nyersanyag, félkész- és készáru raktározása, valamint ennek közvetlen hozzátartozója, a csomagolás és az anyagok be- és elszállítása következik.

A használat előírásánál következnek a dohányzás, a szabad tűz és a nyílt láng lehetőségének a szabályozása. Vizsgáljuk felül, hogy az eddigi előírások nem szorultak-e módosításra.

Ezután következnek a tűzvédelmi eszközök és felszerelések ellenőrzése, amelyeknél a tűzoltóvedertől kezdve az összes elhelyezett berendezést vizsgáljuk át, hogy megfelelnek-e az üzem követelményeinek.

Végül a házirend kerül sorra, amelynél úgyszólván minden esetben változtatás szükséges.

Az elmondottak kimerítik azokat az előfeltételeket, amelyek figyelembevételével minden szükséges szempont ellenőrzés alá kerül.

Az eljárásnál először az udvart, utána az üzemeltetés sorrendjében az egyes részeket (anyagraktár, feldolgozó üzem, félkész és kész anyagok raktára, csomagoló, szállítási, segédüzemek) vizsgáljuk át.

Alapos megfontolással legyünk tárgyilagosságok, vigyázzunk arra, hogy ne menjünk túl a lehetőségeken és a feltétlenül szükséges követelményeken, de kövessünk el mindent, hogy a fennálló hibák a megelőzés terén szűnjenek meg, és a meghatározott előírások megfeleljenek az üzem tűzvédelmének.

Ujítási Híradó

Tűzcsapok és a hozzájuk tartozó szerelvények karbantartása (MNOSz 15606)

Az üzemek, áruházak, színházak stb. tűzvédelmi berendezését nem elég előírni és felszámolni, hanem azok működőképességét időszakra ellenőrizni és karbantartani is kell. Ennek a munkának a megkönnyítésére és a karbantartás helyes elvégzésére ad segítséget legújabbban megjelent MNOSz 15606 sz. szabvány. Ez a szabvány a tűzcsapok, a hozzájuk tartozó szerelvények és felszerelések karbantartását szabályozza azok üzemképes és használható állapotának biztosítása céljából.

Fontos tudnunk, hogy e szabvány hatálya pületeben és telephelyen lévő tűzcsapokra terjed ki, közterületen lévő tűzcsapokra azonban nem vonatkozik. A szabvány szerint a tűzcsapokat és szerelvényeket negyedévenként, a bűzmű által lemezzárolt tűzcsapokat félevenként kell vizsgálni és a szükség szerint karbantartani. A vizsgálat megtörténtét 148x106 mm nagyságú felügyelő címkére kell feljegyezni. A vizsgálat először mindig a tűzcsapra terjed ki, ezután következik a szerelvények ellenőrzése.

Fali tűzcsap

Leglényegesebb vizsgálat megállapítani nem csepeg-e a csap. A csepegő csap tönkreteszti a rákapcsolt tömlőt, mert a tömlőbe kerülő víz annak penészesedését idézi elő. A penészes tömlő nyomás hatására kireped, tehát azzal ottani nem lehet. A csap (szelep) üzemképességéről annak kinyitásával kell meggyőződni.

A csapot lassan kell kinyitni és a vizet annyi ideig kell folynatni, amíg a hozzávezető csőszakaszból a roszdásodás és szennyezett víz el nem távozik. Több tűzcsap esetében ezt a műveletet úgy kell elvégezni, hogy végül a teljes hálózat ki legyen öblítve.

A hibás, rosszul záródó csapnál a csapot vagy meg kell javítani, vagy ki kell cserélni.

A tömszelence tömítését úgy ellenőrizzük, hogy a tűzcsapot zárókupakkal lezárjuk és a csapot kinyitjuk. Szívárgó tömszelencét el kell tömíteni.

A csőpöggő csap zárókupakkal csak a megjavításig alkalmazható elzáróként. A felülvizsgálat és szükség szerint kijavított csap kézikerekét lemezzárolni kell ellátni.

Földfeletti tűzcsap

A kifolyónyílásokon lévő zárókupak levétele után a csap kinyitásával annyi vizet kell engedni hogy az a csaphoz tartozó csőszakaszt kiöblítse. Több tűzcsap esetén ezt a műveletet úgy kell elvégezni, hogy a telep teljes tűzvédező-hálózata ki legyen öblítve.

A csap (szelep) elzárása után tapasztalt vízszivárgás vagy a nyitószerszemet túl nehéz járása vagy nem működő vízteleítés esetén a szelepet ki kell szerelni és a hibát ki kell küszöbölni.

Önműködő víztelenítővel ellátott vízcsapnál, ha az nem vízteleít, a tűzcsapot ki kell ásni. Ellenőrizni kell, hogy a kifolyónyílásokat védő ajtók könnyen nyithatók-e. Ha a tűzcsap nincsen önműködő víztelenítővel ellátva, akkor ellenőrzéskor és minden használat után a víztelenítést a víztelenítő dugón át kell elvégezni.

Földalatti tűzcsap

A kifolyócsonton lévő zárócsapka levétele után meg kell vizsgálni, hogy a felszállócsőben nem áll-e víz. Ha a víz csak a felszállócsőben van és a csapszekerényben víz nincs, a vízteleítés nem működik, ha ezenkívül a csapszekerényben is van víz, a csap zárószerszemet is hibás és a vízszivárgás esete áll fenn. A csaphoz tartozó állványocsvet (MNOSz 9772) a csapra rá kell szerelni. Az állványocsvő rácsavarása közben meg kell figyelni, hogy az a kifolyócsont mentes részére könnyen és teljesen rácsavarható-e. Hibás működés esetén a mentes részt meg kell tisztítani. Ha ez sem vezet eredményre, a hibás részt ki kell cserélni.

A csap kinyitásával a hálózat kiöblítését a fentiek szerint kell elvégezni.

Nehezen járó vagy hibás zárószerszemetnél, valamint elégtelen víztelenítés esetében a földfeletti tűzcsapnál az elmondottak szerint járunk el.

Tűzcsapszekerények felülvizsgálása és karbantartása

A tömlőket kivételük előtt a szekrényben eredeti helyzetükben meg kell vizsgálni, hogy a tömlőtekercsek nem nedvesek-e vagy nem

penészesek-e, vagy nincsenek-e rajtuk olyan nyomok, amelyek korábbi nedvesedésből erednek. Ezután a tömlőket teljes hosszában ki-tekertve, gondosan mindkét oldalán puha kefével ki kell kefélni.

Minden tömlőn, függetlenül attól, hogy használták-e vagy sem, 3 évenként nyomáspróbát kell végezni. Tömegforgalmú helyeken, pl. színház, mozi stb. vagy fokozottan tűzveszélyes üzemekben a próbát éventenként kell elvégezni. A nyomáspróba időpontját a szerelvények-rendben lévő függőcímkén fel kell tüntetni. A nyomáspróbát 18 atm. víznyomással a tömlő teljes megduzzadása, átmedvesedése és a levegő teljes kinyomása után a tömlő végének elzárásával kell elvégezni.

Ha a nyomáspróbát az üzem megfelelő felszerelés hiányában nem tudja elvégezni, a próba elvégzését az illetékes állami tűzoltóság-tól kell kérnie.

Ha az üzem nem rendelkezik megfelelő tartálytömlővel, tömlőkészletének legfeljebb 30 százalékán végezhet, illetve végeztethet egy időben nyomáspróbát. Meg kell vizsgálni a tömlőkön lévő tömlőkapcsokat vagy csavarpárokat és a tömlővégződéseket helvise bekötését is.

A sugárbeszöveken ellenőrizni kell a csatlakozás megfelelőségét. Mind a földalatti, mind a földfeletti tűzcsapokhoz és az állványocsvővet gyakorlati próbával kell megvizsgálni.

Szerelvények felülvizsgálása és karbantartása

Tűzcsapoknál a szerelvények szabványosított szerelvények-rendben nyerne elhelyezését. Ezek szabványát már közzétették 1. évi Április Híradónkban. A régi, kulccsal zárható szerelvényeket át kell alakítani reteszzáras kivitelre. A szerelvényeket gondosan ki kell takarítani, az átvizsgálat felszereléseket előírásokban be kell helyezni a szekrénybe, a felülvizsgálat szerelnyét pedig felmelegítéssel kell ellátni.

Az elmondottakból látjuk, hogy a szabvány a tűzcsapok és szerelvények karbantartásához jó tájékoztatást nyújt, s most már a területen működő elvtársaktól függ, hogy a gyakorlati életben is megvalósuljon.

UJÍTÁSI HIRADO

Áttéti darab a kézi működtetésű fecskendőkhöz

Ujítási híradónkban rendszeresen beszámoltunk Jancsó Ferenc tű. törm. elvtárs „Tömlőbekötőgép” tárgyú találmányáról és az érte járó feltalálói díj kifizetéséről. Most örömmel tudatjuk olvasóinkkal, hogy a „Tömlőbekötőgép” gyakorlatba vetéle utáni harmadik év második felében elért megtakarítás után az elmúlt hónapban váró ismét esedékessé a feltalálói díj újabb részleteinek kifizetése, melynek fejében 600 Ft feltalálói díjat kapott Jancsó Ferenc tű. törm. elvtárs.

Beszámoltunk Zöld Antal tű. törm. elvtárs újításáról, melynek segítségével gyakorlatoknál a két-órás oxigén légzőkészülékek egy-órás légzőszelencévé használhatók. Beszámoltunk arról is, hogy az újítási díj első részlete 300 Ft volt. Az újítási díj második részletét az eddig elért megtakarítás alapján 250 Ft összegben az elmúlt hónap folyamán kapta kézhez Zöld Antal tű. törm. elvtárs. Az újítási díj harmadik, végső összege az újítás gyakorlatba vetéle utáni egy esztendő alatt elért megtakarítás alapján fog megállapításra és kifizetésre kerülni.

A közéleti tűzoltóságok és a mezőgazdasági szocialista szektorok használatában számos kézi működtetésű fecskendő található a mentő tüzrendszert biztosítására. Ezek között nagyszámban van olyan fecskendő, amely a több évtizedes használat ellenére üzemképes, a készlet állapota ellenére megfelelő de az elkopott, hibás, elővegédett vagy tönkrement szivótműlők miatt a fecskendőt csak medencéről lehet üzemeltetni. Vannak olyan kézi fecskendők is, amelyeknek csak egy vagy két használható szivótműlője van, vagyis az ilyen fecskendőt csak

olyan vízforrásnál lehet használni, ahol magas a vízállás.

Az idei évben a terveződő munkák mind szélesebb körben való megvalósítása lehetővé tette, hogy meginduljon a kézi működtetésű fecskendők hiányzó szivótműlőinek pótlása, illetve az elővegédett szivótműlők kicserélése. Ezeknél a régi, kézi működtetésű fecskendőknél azonban a szivótműlők mérete nem egységes. Az 52 mm-es csavarpáros tömlőkön kívül egyaránt találhatók kisebb és nagyobb méretű szivótműlők is, illetve szivócsontok a fecskendőben.

Az egységes, 52 mm-es apacsaváros szivócsontban végződő kézi működtetésű fecskendőkkel kapcsolatban a szivótműlők kicserélése során nincs nehézség. Az új szivótműlőkbe bekötött csavarpárok segítségével a szivótműlők használhatók. Ha pedig a szivótműlőkbe kapcsolókat kötötték be, akkor a szivócsontokra csavart áttéti darab (MNOSz 1066 számú 52-es áttétkapocs országos egységes anyamenetel) segítségével használhatók a szivótműlők. Ilyenkor a régi szűrőkosárra is áttéti darabot (MNOSz 1065 számú 52-es áttétkapocs országos egységes anyamenetel) kell helyezni, vagy pedig új, szabványos (MNOSz 1066) 52 mm-es kapcsolatban végződő szűrőkosarat kell használni.

Az új szivótműlőknek a szivócsontokhoz való kapcsolása nem oldható meg ilyen egyszerűen azoknál a fecskendőkénél, melyeknek szivócsontja nem egységes apacsavárban, hanem ennél nagyobb vagy kisebb méretben végződik. Ezeknél a fecskendőkénél mutatókozó nehézséget oldotta meg újításával a Baranya megyei Tűzrendszert Osztályparancsnokság állományába tartozó Déri János tű. főtörm. és Sárdi Imre tű. törm. elvtárs.

Újításuk szerint a nem egységes apacsavárban végződő kézi működtetésű fecskendők szivócsontjára

felcsú fecskendők szivócsontjára az ábrán látható áttéti darabot készítették. Az áttéti darabot használt, vagy akár részben tönkrement egységes apacsavár és a szivócsont méretének megfelelő anyacsavár összehengesztésével állították elő. Az apa- és anyacsavart az ábrán látható módon a nyakrésznél hegesztették össze. Más méretű szivócsontnál, illetve az ahhoz tartozó áttéti darabnál az összehengesztés történhet úgy is, hogy a nagyobb méretű anyacsavár miatt az anyacsavár nyakrészebe kell beledugni az egységes apacsavart és úgy összehengesztetni. Ha pedig az apa- és anyacsavár nyakrésze közel azonos átmérőjű, akkor a nyakrészek egymáshoz illesztett keresztmetszetének külön érintkezési vonalán kell a hegesztést elvégezni.

Az újítás szerinti áttéti darabnak a szivócsontokra való felcsavarása után az egységes csavarpáros tömlőkkel a szivóvezeték megszerelhető. Ha pedig az új szivótműlők 52 mm-es kapcsolással kerülnek használatra, akkor a szivócsontokra csavart újítás szerinti áttéti darabot még fel kell helyezni a már említett MNOSz 1066 számú 52-es áttétkapocstól.

Az áttéti darab segítségével a kézi működtetésű fecskendők egységes szivótműlő-vezetékéhez egységes csavárban, illetve kapcsolatban végződő szűrőkosarat kell alkalmazni. Ha esetleg a fecskendőhöz tartozó eredeti szűrőkosár kerülne továbbra is alkalmazásra, akkor a szűrőkosárhoz is áttéti darabot kell készíteni. Ezt az áttéti darabot is a leírás és a rajz szerint kell elkészíteni, csak az anya- és apacsavár-méreteket fordítva kell alkalmazni, hogy az áttéti eredményesen lehesse használni.

Déri János tű. főtörm. és Sárdi Imre tű. törm. elvtárs az újítás szerinti

áttéti darabot Baranya megye területén minden kézi működtetésű fecskendőhöz elkészítette, ahol az a szivótműlők kicserélése során szükségessé vált. A Belügyminisztérium Tűzrendszert Parancsnokság Déri János tű. főtörm. és Sárdi Imre tű. törm. elvtárs javaslatát újításként elfogadta és újtáskéntük fejtenk 200 Ft újtásként díjban részeltette.

A tűzoltóság újítási mozgalma során már többször előfordult, hogy az újítási javaslat kivitelezésére nem áll rendelkezésre hulladék- vagy rakctári anyag, hanem a szükséges anyagokat az újító saját pénzéből szerezte be. Ezután hívjuk fel újító elvtársainkat, hogy ilyen esetekben az újítás szerinti minta darab elkészítéséhez történt kiadások sajátját az újítási javaslatot együtt sajátjában érdekükben terjesztésével, hogy a Belügyminisztérium Tűzrendszert Parancsnokság az igazolt kiadásokat megtérítse.

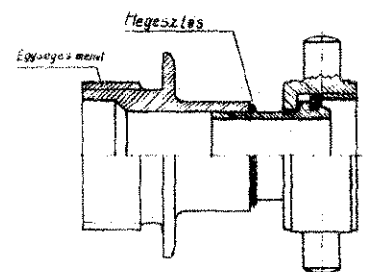

Áttéti darab a kézi működtetésű fecskendő szivócsontjára

Színháztüzek

Az elmúlt évszázad legborzalmasabb színházkalasztrófája a bécsi Ring-színház égése volt. A Ring-színház, mely 1873-ban épült, Bécs leghatalmasabb és legszebb színházai közé tartozott: 1760 ülőhelye volt.

1881 december 8-án este 7 órai kezdettel Offenbach posthumus (a szerző halála után kiadott mű) operája, „Hoffmann meséi” volt előadásra tűzve. Az előadás előtt 10—15 perccel a színház nézőtere zsúfolásig megtelt, a vasfüggőnyt már felhúzták, és a nézők kíváncsi tekintete elől csak a főfüggöny takarta el a színpadot, ahol a szuffiták gázlángjainak visszavívása volt folyamatban. A gázt villamos szikrával gyújtották meg a zsinórpadláson, s az egyik szufita kissé később gyulladt fel, s így a gáz nagyobb lánggal lobbant, mint egyébkor, s a közel lévő függönydíszletet meggyújtotta. Lehet, hogy a szuffiták és a díszletek között előírt 2½ láb (1

láb = 0,316 méter) távolság nem volt betartva, és így érte el a szikra a függőnyt. A zsinórpadláson tartózkodó színpadmester és négy díszletező munkás hősiesszen megkísérelte a tüzet eloltani. Ez azonban nem sikerült, mert az egész zsinórpadlás, s utána a színpadi díszletek is lángbaborultak.

Tíz perccel 7 óra előtt egy néző vékonyka füstcsíkot látott kibújni a függöny alól.

— Tűz van! — kiáltotta.

Pillanatok alatt lángokban állt a főfüggöny. Az egész színpad lángtenger lett. A tűz a színpadról belekapott a páholyok szöveteibe és a fabútorokba. Szempillantás alatt lángokban állott az egész nézőtér.

Óriási pánik tört ki a nézőtérben, a férfiak, nők és gyermekek egymást letiporva tülekedtek a kijáratok felé. A füst utat tört a folyosókra és mellékhelyiségekbe. Valamennyi gázláng egyszerre kialudt. A mellék (vész-) világítás céljait

szolgáló petróleumlámpák nem voltak meggyújtva, s így a füst, láng és sötétség szövetkeztek sok száz ember elpusztítására.

A tűz első hírére leírhatatlan tolongás támadt, melyben sok embert agyonnyomtak. A földszíntnek nem volt közvetlen kijárata, csak a ruhatáron keresztül lehetett az előcsarnokba jutni. Persze, a sötétségben a legtöbben nem találták meg az utat, és vagy a tűz vagy a füst ölte meg őket.

A negyedik emelet nézői a színpadra vezető folyosóra té-

rengeteg áldozatot. A Ring-színház építési terveit annakidején a bécsi városi főtanács nem engedélyezte a következő indokolással: a lépcsők elhelyezése a legkedvezőtlenebb, a földszínthez és páholyokhoz vezető lépcsők egészen el vannak dugva, s ezek a feljárók csak a ruhatáron keresztül közelíthetők meg. A földszíntnek nincsen közvetlen bejárata. A tervező építész azonban megfelelő összeköttetésekkel rendelkezett, s így az adminisztráció labirintusában mégis megszületett az engedély.

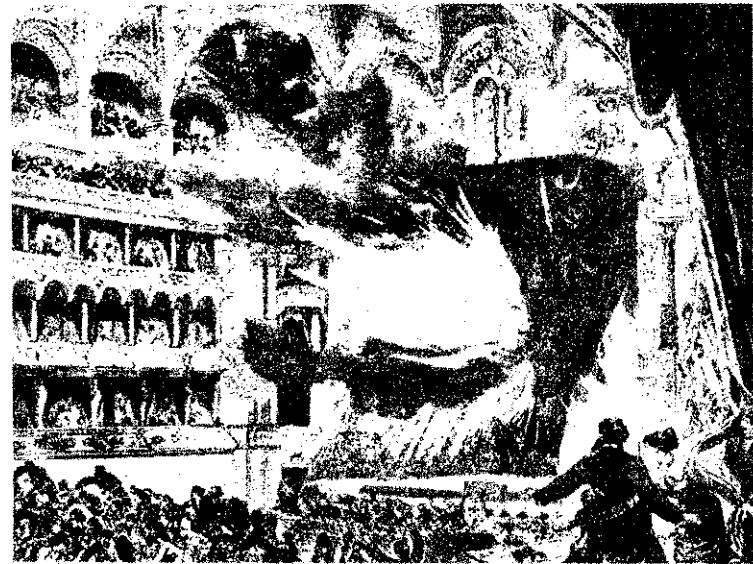

A bécsi Ring Színház égése 1881-ben

Két hektár föld

A CANNESI FILMFESZTIVÁLON DÍJAT NYERT INDIAI FILM a hindu nemzeti filmművészet kimagasló alkotása. Szereplői az „indiai népszínpad” egyesítés tagjai.

A film Sambhu, egy szerencsétlen kisparaszt életén keresztül mutatja be az indiai parasztság sanyarú helyzetét. A falu parasztjaival együtt Sambhu örömmel üdvözlő hosszú hetekig tartó szárazság után az égen mutatkozó felhőket. Örömet azonban megzavarja a földesúr, aki gyárat akar építeni és ehhez szüksége van Sambhu két hektár földjére is. A bíróság döntése szerint megtarthatja a földjét, ha három hónap múlva kifizeti nevelésesen csekély adósságát, Sambhu számára a föld az életet jelenti, és ezért Kalkutába megy, hogy ott szerezzék meg a pénzt. Kisfiával együtt érkezik meg Kalkutába és csakhamar rájön arra, hogy a világvárosi fények árnyékában nyomor, szenvedés és éhezés a kulák élete. Sambhu riksakuliként igyekszik megkeresni a földet terhelő adósságot, míg fia mint cipőszívító próbál ajánlani segíteni a pénz összegyűjtésében.

Sambhu balesetet szenved, hosszú ideig nem tud pénzt hazaküldeni s felesége az aggodalomtól úzve, utána utazik a nagyvárosba. Az egyszerű kis asszonykát egy alfás ember, akitől felvilágosítást kér, a lakásába csalja és erőszakot akar elkövetni rajta. Az asszonyt menekülés közben elgázolja egy autó és a véletlen folytán Sambhu szállítja kórházba riksáján feleségét.

A kis család visszatér a faluba, ahol a földjük helyén már épül a gyár. Sambhu és családja reményvesztetten nekiindul a szürke nap-sütés nélküli tájnak, hogy mint földtelen paraszt élje további sivár életét.

A világ különböző részein még sok Sambhu vár arra, hogy a társadalmi rendszerek változása új, boldog életet hozzon számára.



vedtek: mind elpusztultak.

A második és harmadik emelet nézőit mentőnyóva és mentőtömlő segítségével sikerült a tűzoltóságna megmenteni. Természetesen itt is voltak tragikus esetek: egy fiatal lány idegességében leugrott még mielőtt sorra került volna és szörnyethalt. Egy nagypapa, minthogy két unokáját biztonságban nem tudta, nem akart legrani, s mire a gyermekek sorra kerültek, ő maga elpusztult.

A színészek és színpadi munkások a színpadi mellékkijáratokon keresztül, mert ezek nem voltak tolongásnak kitéve, megmenekültek, kivéve a színpadmestert és a négy színpadi munkást, akik a zsinórpadláson kísérelték meg eloltani a tüzet. Ezek kötelességtudásuk áldozatává lettek.

A színház egész éjjel égett. A külső falak eléggé sértetlenek maradtak, belül azonban minden rom, parázs, törmelék és hamu lett. Másnap reggel borzalmas látvány tárult a behatólók elé. Megszenesedett holttestek százaai heverték a romok alatt. Itt egy emberi fej, amott egy láb, vagy kar maradt meg csak a szerencsétlen áldozatból.

A Ring-színház égésének 680 halálos áldozata volt. Tűrendszertelenes építkezés okozta a

Ennek a gyalázatos „kijáratnak” volt a következménye a rengeteg halálos áldozat.

A tűz keletkezésének okát már közöltük. Csak azt nem lehetett megállapítani, hogy a szuffiták és a díszletek közötti kötelező távolságot betartották-e.

Hiba volt, hogy a vasfüggőnyt nem bocsátották le, és hogy a színpadon elhelyezett két tűzcsapot nem hozták működésbe, mivel a kezelésre ki-rendelt két tűzoltó állítólag megszőkött a tűz kitérésakor.

A szerencsétlenséget nagyban növelte, hogy az ajtók befelé nyíltak, és — mint már közöltük — nem égett a mellék (vész-) világítás.

Végül, a tűz jelzése késve történt. A tűz 6.45—6.50 között keletkezett, s a tűzajtó rendőrség 6.55-kor, a színház pedig még későbbben jelezte. A kivonult tűzoltóegységek egyébként nem voltak kellőképp felszerelve.

Megállapítható, hogy megfelelő gondosság mellett, ha a tűz keletkezését esetleg nem is lehetett volna megakadályozni, de a halálos áldozatok száma lényegesen kevesebb lehetett volna.

Panama, hanyagság és bünnös gondatlanság jellemezte a „régí szepidők” császárvárosát, melynek ékes bizonyítéka volt a Ring-színház égése.

(Folyt. köv.)

KEVÉLY KEREKI



Móricz Zsigmond elbeszélése

vély Kereki történetét a nagyapámtól hallottam; Ő volt a legmódosabb ember a szentmártoni határhozól a nagyapám zsellérkedett. Házainak, pusztáirajorságainak maga se tudta számát. Négylovas hintán még az udvarra is, aranyból volt tán még a vakaró kése is.

ez nem lett volna hiba, csakhogy a kevélysége gazdaságánál is nagyobb volt Kereki uramnak.

Aki pénzes, legyen kényes — ez volt a szavajárása, ancsak tartotta is magát ehhez a törvényhez. Érdeméért senkit meg nem süvegelt, hanem azt kívánta, hogy öelötte mindenki lekapja a fején valót, kevesebb a garasa az övénél. Arra aztán ő is rávittotta a fogát nagy leereszkedően, hanem a süvegét se billentette meg.

Ha én mindenkinek visszaköszönnék, mindig járna om, mint az óra sétálója — szokta mondogatni kevé-

nagyapám nagyon szomorú alkalommal látta elő a kevély Kerekit. Arra virradóra, hogy a falujok égett. Éppen azon tanakodtak szegény kárvallott emberek, hogy rakhatnának új fészket, mikor közjűk kázott a kevély Kereki.

fej, sietett is ám mindenki lekapni a süvegét a nagy ött!

Hátha megszállja a jó lélek — gondolták maguk — és vet egy kis segedelmet a falunak.

kevély Kereki mindössze csak mérges szemeket vette, mikor a sok földetlen fej között meglátott egy tollas süveget, valami nyurga fiatalember fejében. Szű, sápadt legény volt, csak nagy fekete szeme égett, a parázs. Valami szegény vándorló diák lehetett, ott szegényes ruháján, a poros csizmáján.

Hát ez miféle jött-ment ott? — horkant oda mérten Kereki. — Tán cinegét tartogat a süvege alatt, y nem meri megemelni?

Nem ismerem az urat — felelte csöndesen a diák-

Micsoda, hát nem lehet énbőlőlem kinézni, hogy agyok, mi vagyok? — kiabálta Kereki nekivörösödve. Kapja le a süvegét, fiatalember, mert száz sárga csikó ándozik a zsebemben. Éppen most eresztették ki a möci ménesből őket.

Azzal ráüttött a zsebére, úgyhogy megcsendültek benne aranyak.

De már erre még hátat is fordított a legény, s csak a válla fölül szólt vissza.

Meg nem süvegelem senki száz aranyát.

Összenéztek a falubéliek, mert tetszett nekik a beszéd, de annál jobban megzavarodott Kereki.

Nini — mosolygott kínjában — hát ha megfeleznék a száz aranyat? Ötven aranyért már csak megbiltheti a sipkáját az ilyen szegény diák?

A szegény diák megcsörrentette markában az ötven aranyat, belecsúsztatta a mentéje zsebébe, aztán legyintett a kezével.

— Hja, atyámfia — most már csak így tisztelte Kereki uramat — nekem is van most annyi aranyam, mint kelmednek, hát akkor mért köszönjek én kelmednek előbb, mint kelmed nekem?

De már erre egészen meghökkent Kevély Kereki. Különösen, mikor észrevette, hogy a falu népének bánatában is mosolyog a szája sarka. Ezt a csúfságot el kell kerülni minden áron.

Meg is próbálta, nagy alázatosra fogva a szót.

— Kedves öcsém uram — kérlete szépen — fogadja el tőlem még ezt az ötven aranyat is, és tiszteljen meg a köszöntésével.

A diák eltette a másik ötven aranyat is, és ráförmedt Kerekire:

Hát már mér köszönnék én kendnek, mikor kendnek üres a zsebe, az enyémet meg száz arany húzza. Aki pénzes, legyen kényes, akinek meg üres a zsebe, az háromszor is kapja le a süvegét a magamformájú módos ember előtt.

Lett erre olyan kacagás, hogy tán még most is hallja Kevély Kereki. Pedig lóhalálában vágatott ki a faluból. A diákember pedig arra nyomban szétosztotta a száz aranyat a leégettek közt, aztán hátat fordított nekik, és igyekezett el a hálálkodások elől.

Jaj, csak a nevét mondja legalább, diák úr — rimáinkodtak neki — hogy legyen kit áldani még az unokáinknak is!

Petőfi Sándornak hívnak — szólt vissza a diák, és búcsúzóul meglengette a darutollas süvegét.



A kazánokat hő- vagy közvetve mozgási energia előállítására használják. A hőenergia termelésére szolgáló kazánok legtöbb esetben egyszerűen vízgőzt termelnek. A vízgőz ez esetben a hőhordozó anyag, mely a tüztér hőenergiáját (vesztéseket leszámítva) a felhasználás helyére továbbítja. Egyes speciális ipari gépek vagy kemencék magas hőfokigényét gazdaságtalan vízgőzüzemű kazánnal kielégíteni. A vízgőz túlhevítése alkalmával ugyanis rohamosan növekszik a nyomás, ezért különleges anyagból lényegesen erősebb méretezéssel kell elkészíteni a kazánt. A gazdaságossági okok miatt olyan folyadékfázisú anyagot keresnek, melynek lényegesen magasabb a forráspontja és magas hőmérsékleten is aránylag alacsony a

gőznyomása. A kutatások alkalmával legalkalmasabbnak bizonyult a difinil nevű keverék.

Hőmérséklet C°	Difinil gőznyomás atm.	Víz gőznyomás atm.
200	0,25	15,9
300	2,4	87,6
350	5,3	188,6
400	10,6	--

A difinil 23,5 százalék diphenil és 76,5 százalék diphenilæther keveréke. Hőátadási szempontjából igen nagy előnye a keveréknek, hogy nagy a gőzfajsúlya és a fajhője is. A fizikai és kémiai jellemzője a következő:

Olvadáspont 27 C°, Lobbanáspont 102 C°, Forráspont 159 C°, Kritikus hőmérséklet 532 C°, Kritikus nyomás 35,2 atm.

Ezekből az adatokból megállapítható, hogy ez az anyag mint tűzveszélyes I. lyadék az MNOSZ 9970. sz. szabvány szerint a III. veszélyességi fokozatba tartozik. Ennek ellenére a külföldi irodalomban elhanyagolhatóan csekélynek minősítik a tűz- és robbanásveszélyt „bizonyos óvi tézkedések” megtétele esetén.

Az egyik üzemünkben felállításra kerit kazán tervezői és kivitelezői is elhanyagolhatóan csekélynek minősítették a b rendezés tűz- és robbanásveszélyesség olyannyira, hogy még a „bizonyos óvi tézkedések” megtételét is elmulasztották.

Készítettek egy egyszerű füstcsöves kazánt, melynek vízterét difinillel töltötték meg és ezt kezdték el üzemeltetni. Lehet, hogy még az 1901. évi 17.001. KMSz utasítás 38. §-át (Gőzkazánok szerkezete anyaga) is betartották. Azonban ez nem biztos, mert az utasítás csak gőzkazánok vonatkozik, ezért az iparhatóság engedélyt és az üzembevitel előtti kazánbiztonsági felülvizsgálatot nem kérték. Természetesen a tűzrendészeti hatóság sem tudott kazán beállításáról, jöhet az MNOSZ 9970. sz. szabvány tűzveszélyes folyadék tárolását tűzrendészeti hatósági engedélyhez köti.

Ennyi szabálytalanság ellenére a tűz- és a baleset nem következett volna be, ha az üzemeltetés során meghibásodott biztonsági felszereléseket (fesz mérő, folyadék szint-mutató) kijavították volna. Azonban nem történt meg, hanem a hibás műszereket leszerelték és tovább üzemeltették.

Üzemeltetés közben néhány füstcső behengerlés helyén megfolyósodott. Az a folyó difinil a tüztérben elégett és a füstgázokkal a kéményen keresztül eltávozott. Erről a fűtő nem szerezhetett tudomást, mert folyadékszint-mutató nem volt. Folyadékhiány következtében a kazán megengedettnél jobban felmelegedett. Azonban ezt sem lehetett ellenőrizni, mert fesz mérővel vagy hőmérővel a kazán nem volt ellátva. A túlhevítés rohamosan fokozódott addig, míg a biztonsági és a hűtő bázisú lefúvató szelepen keresztül kelt a magasznyomású difinil-gőz.

A difinil-gőz lényegesen nehezebb a levegőnél, így hamarosan lehúzódott a tüztérhez és belobbantotta az egész helyiséget. Közben a két szelep karburátorszerűen fújta be a difinil-gőzt a helyiségbe, mely a tüztér gyújtása következtében időnként belobbant és szűrő lángjával még a tüztöltés tagjai között is égési sebeke okozott.

Mindez nem következik be, ha a tervezők és kivitelezők lelkiismeretesebben vizsgálják volna munkájukat és ha az ipari felügyelet kérdésével komolyabban foglalkoznának az illetékes minisztériummal 1901-ben, amikor a 17001 KMSz utasítás készült, a gőzkazánok voltak a legmodernebb és egyben a legveszélyesebb fűtőberendezések. Azóta azonban már fél évszázad eltelt, és a fűtőtechnika óriási fejlődésen ment keresztül. Ha az illetékes minisztériumok továbbra is a félszázados utasítás alapján gyakorolják a fűtőtechnikai iparfelügyeletet, hasonló tűz- és balesetek következnek be, melyekért tervezőkkel és kivitelezőkkel együtt felelősséget nekik is vállalniuk kell.

FEJTŐRŐINK

Keresztrejtvény

VÍZSZINTES SOROK:

1. Most fontos, hogy minden fölöltö elvtárs megfogadja ezt a jótanácsot! (Folyt. függ. 9.)
8. Növényfajta. 9. Rosszat tevő. 12. Most van (vissza). 13. Izomszalag. 14. Ha megfogadjuk a jótanácsot, ezeken is mindenki meg tud felelni. 15. Leánynev (vissza, ékezet nélkül). 17. Alátekint. 19. Rendetlen rend!?! 20. Az egyik szálló becézve. 21. Két kötőszó (vissza). 22. Még nem egészen forró. 24. Légáramlat. 25. A tisztviselőt ehhez köti a munkája (ékezetfellel). 27. Középkori kizsákoskodó. 29. Ebből lesz a jó bor (utolsó betűn ék. hiány). 31. Időmérőn. vagy ha tetszik, afrikai város ékezet nélkül. 32. Kevért ára. 33. Etien nejed. 35.

Megelégel (vissza). 36. Udító itai, de ez is visszafelé. 38. Mássalhangzólan órája. 40. Híres piramis (fonetikusan). 42. Rendes Vilmos. 44. Fogaskerek angolul (0 = y). 46. Van ilyen üveg is. 49. Utóda. 50. Itihaka királya, a görög Homérosz énekelte meg. 52. Szovjet félsziget. 53. Hajófar.

FÜGGŐLEGES SOROK:

2. Lakat. 3. Mássalhangzó kiejtve. 4. Török rang. 5. A jótanács megfogadásával ezt is elkerüljük. 6. Lyukasan mer. 7. A vízszintes 4-es sor, de névelővel és tegezve. 9. A vízszintes 1-es sor folytatása. 10. Az eredményes munkához ezeket is meg kell szervezni. 11. ÖVÉ. 18. Rozoga (vissza). 18. Gyümölcs. 23. Ellentétes kötőszó, de vissza. 26. Feltételes kötőszó. 28. Európai nép. 30. Mint függőleges 2-es. 34. Ha ebből készül a ruha, sokáig tart. 37. SZE. 39. Egy bizonyos sakkfigurára mutat, de atletikai versenyen is hallhatjuk. 41. Mesterember (ék. hiány). 43. Menyétfélék emlőszállat. 45. Visszasír! 47. A függőleges 30-as ellentéte. 48. TSMÁ. 51. Egyetértés Asztaltitenz Klub.

Beküldendő sorok: vízszintes 1., 14.; függőleges 5., 9. és 10.

Beküldési határidő: 1964 október 20.

A helyes megfejtők között negyedévenként könyvjutalmakat sorsolunk ki.

SAKK

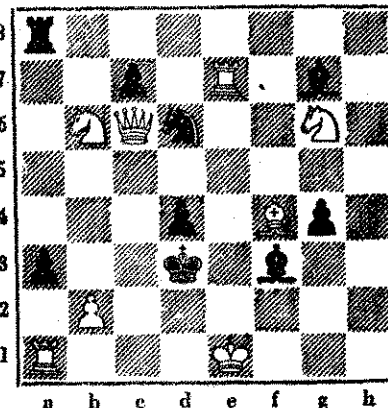

Matt két lépésben.
Megfejtés: 5 pont.
Megfejtési határidő: október 25.

II A MEGOLDÁS?

vezük meg a tűzoltást az érbereki szérútűznél” című feladvány megfejtése

ási kirendelt helyesen járt a tűzjelzést továbbította parancsnokságnak, s egy-iasztotta Nagyatfalú és Kis-Égek tűzoltóságait, majd kópáron a tűz színhelyére

Éskor a Petőfi tsz tagjait Ég útján utasítom, hogy a yában lévő szomszédos zélyeztetett kazilait szikra- z, vizesedényekkel szállják sitom a tsz tagjait arra is, doszkodjanak a patakok fel- sáról a hídtól délre 50 m an.

Élőn tájékoztatom az osz- csnokságot a helyzetről. Ék érkező 1. alsztályi gép- skendőjét az égő szérú oldalának közepe tájára azzal, hogy tartányáról egy sugarat a tűz terje- yában égő szélső kazilakra. osztály, miután egyforma ól vonul az 1. alsztályal, üldönbséggel érkezik a tűz re. A 2. fecskendőt a pa- rányítom az 1. fecskendő- jába azzal az utasítással, „M” vezetékkel táplálja az ndót. Az 1. fecskendőnek t adok a 2. „E” sugár- smost már azzal, hogy a ő kazil mellett délről ha- előre és a szélső kazlak késeivel vágják el a szél- a tűz tovatérjedését.

Érkező 4. ao. fecskendőjét hídhöz annak déli részén m a patakokhoz. Szereltek léket a szérú E. NY.-i sar-

kánál „E” tömlővel. Feladata E. fe- lől kezdve lefeleketíteni a még nem égő rész előtt az égő kazilakat s előrehatolva elválni a továbbterje- dés útját.

A megérkező kisfalui tűzoltóságot a réten lévő kúthoz vezényelem az- zal a parancssal, hogy egy sugarat szerezjenek a szérú NY.-i oldalán az égő kazilakra. Egyidejűleg gondos- kodom a fecskendő tüzemeltetéséhez szükséges erőről.

A megérkező osztályparancsnok helyettesénél jelentkezem. Tájéko- zatom a helyzetről és az eddig tett intézkedéséről.

2. Miután a járásban alsztály nincs, a kárhelyen a járási kirendelt vezeteli a tűz oltását mindaddig, míg az osztályparancsnok, illetve helyet- tese megérkezik. Ekkor az osztály- parancsnok — ha kifejezésre jut- tatja — átveszi a tűzoltás vezetését. Ha nem látja szükségesnek a sze- mélyes beavatkozást (pl. a tüzet már lokalizálták), úgy a tűzoltás ve- zetését nem veszi át. Ebben az esetben azonban nem szólhat a tűz- oltás vezetésébe.

3. A tűz elterjedésének oka első- sorban az volt, hogy a tüzet későn vették észre. Bizonyos, hogy a tsz- ben az ór hanyagul teljesítette a kötelességét. Hányosan volt meg- szervezve a tűziadó. Elősegítette a tűz gyors terjedését az a körül- mény is, hogy a kazlak között nem tartották be a tűztávolságot, az utak- kat nem tartották tisztán; de előse- gítette a terjedést a keleti szél is, melynek ereje a lángokat képes je- lentékenyen meghosszabbítani.

Nagy feladványunk: Az erdő védelmében

valján ezernyi színbe öl- erdő. Az ősz színessé va- a lankás hegyoldalak bok- fáit. A hűvösödő napokon geti leveleit a szél, a kőrís ze száll a jávorfa ernyős

Sándor már régen tero- gy családjával kirándul a közé és a pihenőnapot az tölti.

ap még alig virradt, már űlt a Molnár-család. Apró- kat hagytak maguk mö- mozdony nagyokat fűjt az ő pályán. Erdők között ha- A porvai állomáson velük sok kiránduló szállt le a

Vidáman szédtek el a jain. Molnárék a vármokok ekezték. Erdel ősvényen ha- a vár felé. Nyiladékhöz, rdel forráshoz értek. Nem bokskában faszenet egettek. ősből túl kezdődött a fenyő- lagasan jár a nap, amikor mokhoz értek. Körüljárták adozó falakat. A várhegy

letértek az útról és a lom- ő gyepes szőnyegén ebéd- ek. Molnárné az anya gon- val készült fel a kirándu- Nagy karéj fehér kenyeret az éheseknek, hozzá ki-ki ki- szerint kolbász, szalonna és zött választhatott.

sebbik fiú, Jóska szalonnát lyan sokat hallott a pirított a inycsiklandozó szagáról, a ce csepegettett zsír izes vol- zondolta, itt a legjobb alka- éhány szíraz ágat meggyűj- y természetes odvas fa tövében itól kapott gyufával. Amikor ak parázs maradt, nyársra szalonnáját pirosra sütötte, csepegő zsirt kenyérével fel- Amikor készen volt, rápato- zsarátokra és szülei társa- n józúden falatozott.

alád nemsokára továbbment, a forrásnál enyhíték szom- kat. Forrás helyett gémes- találtak egy erdei tisztást, (cs) ház és gazdasági épüle- zonyították, hogy az erdő elhagyották. Szomszédjukat (tva, továbbmentek most már deli úton haladva. Az emel-

kedő tetején ritkás hegyoldalon pi- henték ki az út fáradaimat, ami- kor Sanyi fiú a szemközti hegy- oldalon füstöt látott felszállni. Nem kellett nagy szakértelem ahhoz, hogy megállapítsák, hogy a szokat- lan helyen feltörő füst keletkező erdőtüzet jelent. A család tagjai arra gondoltak, hogy a Jóska által gyújtott tűz okozta a bajt. Jóska határozott kijelentése, hogy a tüzet eltaposta, nem nyugtatta meg az apát, ezért visszafordultak, hogy ha lehet, elhárítsák a nagyobb ve- szedelmét. A tűz a száraz avaron már elterjedt. Csipős füst terjen- gett a fák és bokrok között. A család tagjai ágakat törtek és meg- próbálták a tüzet levernii, de a nagy terület tűzével már nem bírtak. Idős Molnár Sándor különösképp taláta, hogy az avar egymástól független területeken ég, arra gon- dolt, hogy a tűz több helyen ke- letkezett. Látták, hogy az egész területen egyes fatörzsekre is fel- kúszott a tűz, de segíteni már nem tudtak. Az idő is előrehaladt, nem akartak a vonatról sem leléni, ezért gyors léptekkel mentek az erdei házhoz, ahol csak egy idős asszony találtak. A néni ke e mon- ta, hogy fia, az erdőgazdaság dol- gozója már tudomást szerzett a tüzről. A vasútállomásra sietett, hogy jelentést tegyen az erdőgazda- sági hivatalnak.

Az állomáson a reggeli vidám társaság egy része már gyülekezett. Ellesett mondatokból megtudták, hogy többen a tűznél vannak és segítenek a szomszédos község la- kóinak a tűz megfékezésében. A ki- rándulók közül nem egy érvett fe- lelősséget a tűz keletkezéséért. A Molnár-család hallgatagon állt vo- natra és szorongó érzeléssel néztek a hegyoldalon terjengő füstfelhőt.

KERDÉSEK:

1. Milyen módon tudjuk megaká- dályozni az erdőtüzek keletkezését?
2. Mi lehetett az oka annak, hogy Molnár Sándor több, egymástól független tüzetterületet látott?
3. Hogy lehet erdőtüznél megállapí- tani, hogy mitől keletkezett a tűz?

NAGY ÉVFORDULÓK

1944. OKTÓBER 3-ÁN lépte át a felszabadító Szovjet Hadsereg a magyar határt. A dicsőséges Szovjet Hadsereg ekkor kezdte meg hazánk felszabadítását a német elnyomás alól és néhány hónap alatt teljesen kiűzte a pusztító hordát egész Magyarország területéről.

1864. OKTÓBER 5-ÉN halt meg Madách Imre, hírneves drámaírónk. Legnépszerűbb munkája az „Ember tragédiája”. Főművének egyes jeleneteit a pesszimizmus jellemzi, de vé- gül hangsúlyozza, hogy az emberiség sorsa nem céltalan, a küzdés, a cél. Az „Ember tragédiájá”-t Paulay Ede alkalmazta először színpadra, és azóta a mű népszerűsége állan- dóan nőtt.

1849. OKTÓBER 6-ÁN végeztette ki a bécsi kormány az aradi vértanúkat. Mártírságuk napja nemzeti gyászünnepp napja lett, melyet 1906 óta hivatalosan is megünnepel a magyar nép. Az október 6-án hajnalban végrehajtott ítélet- tel országszerte a katonai rémuralom kora kezdődött és sok áldozatot követelt hazaszerető népünk fiai közül.

1944. OKTÓBER 6-ÁN kommunista szabadságharcosok felrobbantották a budapesti Gömbös-szobrot. Az ellenállási mozgalom harcosai minden alkalom megragadtak, hogy hit- tetgyenek az ország függetlensége mellett és kifejezésre juttassák gyűlöletüket a hazaárulók ellen.

1942 OKTÓBER 9-ÉN a Margit-körúti fogházban kivé- gzték Schönherz Zoltánt, az ellenállási mozgalom egyik vértanúját. Schönherz elvtárs a Kommunisták Magyaror- szági Pártjának titkára volt és árulás folytán tartóztatták le, majd a katonai törvényszék halálra ítélte és kivégeztette.

1554. OKTÓBER 9-ÉN született Balassi Bálint, első nem- zeti költők, a magyarnyelvű világi költészet megteremtője. Balassi fejlődésében a legfontosabb tényező a törökök elleni honvédő harc, a végvári katonai élet. A hazaszeretetet meg- éneklő és a katonaeletet dicsőítő költeményei mellett meg- teremtetette a magyar szerelmi lírát is. Küzdelmes élet után Esztergom város ostrománál esett el.

1844. OKTÓBER 10-ÉN született Munkácsy Mihály, a világhírű magyar festőművész. Asztalosinasból fejlődött a leghíresebb magyar festővé. Legmegragadóbb képeit a ma- gyar népeletről merítette. Főművei közé tartozik a „Sira- lomház”, az „Éjjeli csavargók”, a „Zálogház”. Élete alkonyán kiadójának megrendelésére bibliai tárgyú képeket festett, mint az „Ecce homo”, a „Kálvária”, stb.

1904. OKTÓBER 13-ÁN halt meg Lotz Károly festőmű- vész, a freskófestés legnagyobb magyar mestere. Kimagasló alkotása a Operaház mennyezetének freskója, de életképei és képmásai is kiválóak.

1764. OKTÓBER 21-ÉN született Bihari János, híres zeneszerző és cigányprimás, a verbunkos zene egyik legki- válóbb úttörője. Legkiválóbb szerzeményei: Hadik óbesteri nótája, Huszár-verbunkos, Bihari nótája, Requiem fia halá- lára, stb. Hegedűjátékát izzó szenvedély jellemezte.

Az árvízkárosultakért

Egységeink s elvtársaink egy-emberként nyújtottak segítséget az árvízújtotta területek dolgozóinak. Az elvtársi segítség szép példáját adta a törkevel alosztály kollektívája. Az elvtársak az egyik tsz-szel meg egyeztetést kötöttek és mintegy 50 holdnyi területen végeztek el a learatott gabona összegyűjtését. A munkadíjat — amit végzett munkájukért kaptak — teljes egészében az árvízkárosultak megsegítésére fordították.

A takarékoság példája

Új szertár épül Hajdúböszörményben. Az alosztályon szolgálatot teljesítő elvtársak elhatározták, hogy — a takarékosági mozgalom keretében — új szertárt építenek. Az elhatározást tett követte. Rövidesen készen áll az új szertár, amely észszerűbb elhelyezéssel és nagyobb, mint a régi volt. Az építési munkáját az elvtársak maguk végzik. A sikeren felbuzdulva — terbe vették, hogy az egyik használaton kívüli épületrészt korszerű fürdővé alakítják át.

Egységeink kultúreléletéből

A HAJDÚNÁSI ALOSZTÁLY kultúrcsoportja augusztus 29-én mutatta be a városi kultúrotthonban „Kocsonya Mihály házassága”-t. A komédia igen nagy sikert aratott, úgy, hogy szeptember 4-én a kultúrcsoport megismételte az előadást a rendőrségen rendezett ismerkedési est alkalmával. A kultúrcsoport tűzoltó elvtársakból és hozzátartozóiból áll. Most elhatározták, hogy a komédiát egyes községekben is bemutatják és lyentormán mind kulturális, mind anyagi szempontból segítséget nyújtanak a községi tűzoltók további sikeres munkájához.



A NYÍREGYHÁZI ALOSZTÁLY kultúrcsoportja legutóbb Tiszanagyfalu községben szerepelt mintegy 350-400 főnyi közönség előtt. A kultúrcsoport előadása a község dolgozó körében igen nagy tetszést aratott. A bevételt a helybeli község tűzoltóságának ajánlották fel. A kultúrcsoport legközelebb Kálmánháza szerepel.



A FEHÉRGYARMATI ALOSZTÁLY kultúrcsoportja nemrég alakult meg, de máris komoly eredményeket ért el mind helyben, mind a megye területén. A kultúrcsoport nehézségekkel küzdött, miután női szereplőjük nem volt. A problémát a tanácsban dolgozó elvtársnők oldották meg, akik látva a kultúrcsoport nehézségeit, önként kérték magukat a kultúrcsoportba. Kezdeményezésük nagyban elősegítette a kultúrcsoport további eredményes munkáját.



A SZABOLCS-SZATMÁR MEGYE TERÜLETÉN A BÜKÖNYI TŰZOLTÓSÁG kultúrcsoportja érte el a legjobb eredményt a községi tűzoltóságok keretén belül működő kultúrcsoportok között. A kultúrcsoport színjátékcsoporttal és zenekarral is rendelkezik. Eredményes munkát végeznek, és előadásukat szívesen látogatják a község dolgozói.



A ZALA MEGYE LETENYEI JÁRSÁBAN LÉVO TÖTSZERDAHÉLY KÖZSÉG TŰZOLTÓSÁGA már eddig is komoly sikereket ért el a kultúr munka területén. Egész évben lelkes kultúr munkát végeztek, s a nyár folyamán is számos kultúrelőadást rendeztek. Munkájukkal méltán érdemelték ki községük dolgozóinak megbecsülését.

NÉGY JUBILEUM

HARMAS JUBILEUM SZÍNHELYE VOLT SZEPTEMBER 12-ÉN A GYÖR MEGYEI SZIL KÖZSÉG: három község — Szil, Szany és Rábacszentandrás — tűzoltósága ünnepelte sok évtizedes fennállásának évfordulóját. Mindhárom községi tűzoltóság több mint fél évszázados múltira tekint vissza.

Rábacszentendrásokon 75, Szilben 65 és Szanyban 60 évvel ezelőtt alakult meg a községi önkéntes tűzoltóság. A harmas évfordulóról szerény, de

nyerte 53 mp-cel. A verseny befejezése után Farkas József tű. örgy. elvtárs, a megyei tűzrendészeti osztály vezetője elismerő oklevelet nyújtott át a legjobb munkát végző elvtársaknak.

Az esti zenekari hangverseny befejezése után reggelig tartó táncmulatságon szórakoztak a tűzoltó elvtársak és a község dolgozói.

Az évforduló alkalmából rendezett ünnepség iránti érdeklődés azt bizonyítja, hogy a község dolgozó-

szédében röviden ismertette a községi tűzoltóság eddigi munkáját, biztosította a tűzoltóság részéről további — eddighez hasonló — megmozgást.

A községi tűzoltóság részéről Varga József alldgy. elvtárs, a megyei tűzoltóparancsnok mondta a beszédet, amelyben a munkájáról, megpróbáltatásairól beszélt és arról a megbecsülésről, amelyben az önkéntes tűzoltók a felszabadulás óta részes-

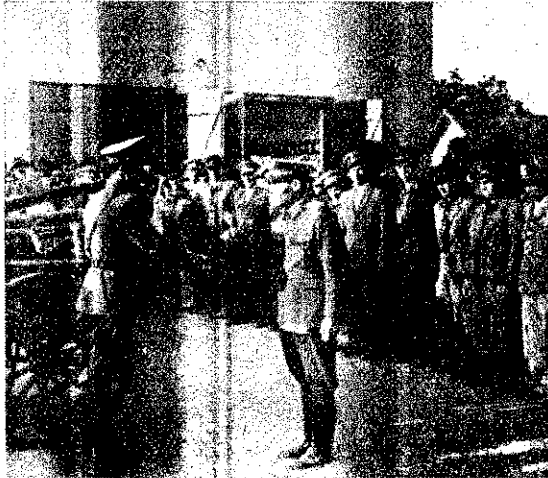
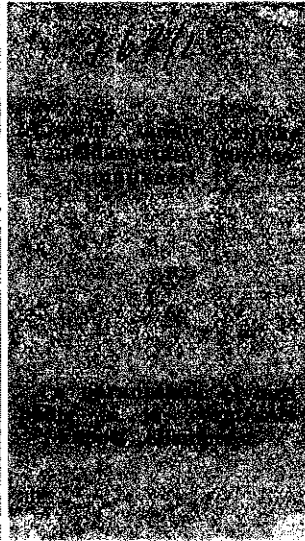

Szilben rendező falvak tü...

bensőséges keretek között emlékezett meg mindhárom község tűzoltókollektívájára.

Az ünnepség térzenével kezdődött, amelyet az állami tűzoltóság fúvószenekara szolgáltatott. A járás alosztályparancsnoka rövid megemlékezésben méltatta az ünnepség jelentőségét s a három község tűzoltóságának több mint félszázados munkáját.

A délután folyamán — 10 környéki községi tűzoltóság részvételével — szerelési versenyt rendeztek. A kocsifecskenő-szerelési versenyt a rábacsanaki községi tűzoltóság

parasztjai megbecsülik, szeretik a községi tűzoltó elvtársakat, mert eljöttek és részvételükkel emelték a szerény ünnepség színvonalát, a sok évtizedes, becsületes tűzoltói munka emlékezetét.



A PÁHI ÖNKÉNTES KÖZSÉGI TŰZOLTÓSÁG IS SZEPTEMBER 12-ÉN ÜNNEPELTE FENNÁLLÁSÁNAK 30-IK ÉVFORDULÓJÁT. A községi tűzoltóság ebből az alkalmából ünnepséget rendezett, amelyet Tóth Péter elvtárs, a községi tanács VB elnöke nyitott meg. Be-

Az ünnepség során Nép elvtárs a tűzrendészeti osztályban üdvözölte a testület tagjait elismerését, köszönetét fejezte ki az eddig végzett munkáért és a zók támogatásáért. Egyidejűleg ismertő okleveleket és pénzt adott át a legjobb végző községi tűzoltó elvtársaknak.

Az ünnepséget, amelyen a község dolgozói is, tartó tánc követte. Vidám hangulatban zárult a 30 év munkájának újra kezdődésének az újabb, megdolgos békőznepok.

boldog nyertes

edik Békékölcson első soralmával Réz László tűltárs — a hevesmegyei tűz-törzsenek beosztottja — t nyert. Népünk állama e becsülettel teljesíti váilzettségét, s a boldog nyerött minden esetben ott tűzoltó elvtársakat is.

etendő példa

ü tűzrendészeti alosztály ú. órsének tizenegy beosztással vizsgázott az általa VIII. osztályának anyaza az eredményt azt jelenti, órsön egyetlen olyan elv-s, aki ne végezte volna el nos iskolát. Az órsön szolajlesztő tűzoltó elvtársak éi minden dolgozó részére bizjoggal és lehetőséggel, s az ktatás keretében is gazdasáimereteiket, fejlesztették álműveltségük színvonalát.

a kultúrunka

kultúrelét folyik a pécsi al. Nemrégiben tánczenekart sztek, amely rendezvényeik-száz forintos megtakarítást az alosztály kultúr csoportja nt igen jó hírnévként ör-megye területén, és állan-6 község már előre kéri sét. A jó munka egyik bi-á, hogy augusztus és szept-hónap folyamán 15 helyen c előadást, amelyeknek be-minden esetben a községi ágoké maradt. Az eredm-unka egyik fő biztosítéka, tűzrendészeti osztály veze-politikai helyettese minden ást megad a kultúr csoport-

s elnök is tűzoltó

községben a tűzoltóparancs-a tanács kapcsolata mint a tanácselnök elvtárs min-átséget megad a községi tűz-ak. A jó kapcsolatot és a elvtársak jó munkáját bi-a, hogy már jórészt biztosí-a ruházatot is az elvtársak , sőt a nemrég szervezett út-zoltókat is egyenruhával lát-A község dolgozó megbe-a tűzoltó elvtársakat. Sokan kéri felvételüket a testi-elékébe. Dalmel elvtárs, a tanács elnöke a példa szá-: ő is tűzoltó.

AGYAR TŰZOLTÓ

gyar tűzoltóság folyóirata. szti a szerkesztőbizottság. Felelős szerkesztő: Pálfi Adorján tűzoltó főhadnagy. kiadó: Jogi és Államigazga-önyv- és Folyóiratkiadó igaz-gatója. Szerkesztőség: Bajcsy Zsiflinszky-út 7. Telefon: 427-341. Kiadóhivatal: V. Szemere-u. 10. Telefon: 120-243. T.E. bev. számla: 100-906. Csillag Nyomda, Budapest. Felelős: Poroszká L.

SPORTHIREINK

Betűgyi bajnokságok

Első alkalommal írták ki az idén a betűgyi bajnokságokat, melyeknek lebonyolítása szeptember hónapban kezdődött meg. A versenyeket az egyes sportágakban egyelőre területenként rendezik meg. A betűgyi szervek dolgozói nagy lelkesedéssel vesznek részt az egyes sportágakban kiírt versenyeken.

Az I. területen az alábbi atlétikai eredményeket érték el: gránát, férfi: 1. Szabó Endre, XIV. ker. osztály, 77 m. Súly, férfi: 1. Mészáros István, edzőtábor, 12,34 m. Távols, férfi: 1. Mészáros Imre, edzőtábor, 563 cm. Magas, férfi: 1. Pelle János, edzőtábor, 163 cm. A 100 m-es férfi síkfutás harmadik előfutámban Madács Imre állami tűzoltó 12,3 mp-cel a második helyen végzett, 3000 méter, férfi: 1. Arany József, edzőtábor, 9:12,8 perc. Távols, női: 1. Tóth Ilona, megyei börtön, 395. Az I. terület céllovversenyének eredményei: 1. Csete József, körzeti börtön, 229 kör. A csapatversenyt a körzeti börtön csapata nyerte meg 620 körrel.

A III. terület atlétikai küzdelmeinek eredményei: 100 m, férfi, V. időfutam: 1. Szilj József tűzoltó, Bp. Főosztály, 12,7; VI. időfutam: 1. Páncsél Mózes, tűzoltó, Bp. Főosztály, 12,2; VII. időfutam: Németh Pál, tűzoltó, Bp. Főosztály, 12,6; VIII. időfutam: 1. Egerer György, V. kerületi tűzoltóalosztály, 13,2. 1000 méter, férfi, I. időfutam: 1. Szilj József tűzoltó, Bp. Főosztály, 3:27,2 perc; II. időfutam: 1. Istvánkó Lajos, Bp. Főoszt. Anyagi oszt., 3:15,6 perc; IV. időfutam: 1. Verboszkó Gyula, Bp. Főoszt. Anyagi oszt., 3:13,6 perc. 3000 méter, férfi: 1. Beták Imre, Bp. Főosztály, 9:30,2 perc. Távolsgrás, férfi: 1. Szatmári László, Bp. Főosztály, 570 cm; 2. Egerer György, V. kerületi tűzoltóalosztály, 541 cm; 3. Sárosi Pál, XV. kerületi tűzoltóalosztály, 509 cm. Súlylökés, férfi: 1. Kovács Péter, Bp. Főoszt., 10,72 m. Gránát-dobás, férfi: 1. Hegedűs Gyula, Bp. Főoszt., 69 m; 2. Tóth Sándor, XV. kerületi tűzoltóalosztály, 68 m.

A II. terület céllovversenyén egyéniben 1. Joó István, VI/III. zlj., 243 körrel győzött, míg a csapatversenyt a BM VI/III. zlj. „A” csapata nyerte 680 körrel. A XXII. kerületi tűzoltóalosztály csapata 323 körrel a 10. helyen végzett.

Budapest

LABDARÚGÁS

A 16-os számú Dózsa-sportkör labdarúgócsapata szeptember hónapban gyengén szerepelt. Az utolsó három mérkőzésből egyet sem tudott megnyerni. XVI. Petőfi-16-os számú Dózsa 3:1, EMAG-16-os számú Dózsa 1:0, Emergő-16-os számú Dózsa 1:0.

A tartalékcsoport már több sikert ért el, mert az utolsó három mérkőzésen öt pontot szerzett. 16-os számú Dózsa II.-XVI. Petőfi II. 7:2; 16-os számú Dózsa II.-Emergő II. 9:2; 16-os számú Dózsa II.-Emergő II. 4:4.

A bajnokságból még hat forduló van hátra, és ha ezeken a mérkőzésekben is rosszul szerepel a csapat, akkor kiesik az I. osztályból. Labdarúgóinknak tehát fokozottabb felelősséggel kell felkészülniök a hátralevő mérkőzésekre és nagy küzdelem akarással kell harcolniok, hogy az I. osztályban maradhassanak.

RÖPLABDA.

A budapesti tűzoltóegységek részére kiírt röplabdabajnokságban rövidesen véget érnek a csoportküzdelmek. A két csoport első há-



A betűgyi bajnokság atlétikai versenyén rajtolnak az 1000 méteres síkfutás résztvevői

rom helyezette kerül a döntőbe. Az „A” csoport eredményei: RM alosztály-20-as önálló órs 3:1, XXII. alosztály-30-as órs 3:2, Osztálytörzs-XXII. alosztály 3:2. A „B” csoport eredményei: IX. alosztály-XIII. alosztály 3:0, V. alosztály-XIX. alosztály 3:1, IX. alosztály-VIII. alosztály 3:2, XIX. alosztály-IX. alosztály 3:2.

Az „A” csoportban az osztálytörzs és a XXII. alosztály van az élen egy-egy vereséggel. A „B” csoportban az V. osztály és a XIX. alosztály vezet ugyancsak egy-egy vereséggel.

SAKK

A kerületi bajnokságban 12 csapat részvételével megindult a küzdelem a kerületi sakkcsapatbajnoki címért. Az osztálytörzs sakkcsapata is benevezett a bajnokságra és az első mérkőzésen a Franklin-nyomda ellen 3:5 arányban vereséget szenvedett. Az első táblán Pető József hdgy., a negyediken Merx János tű. zenész, az ötödiken Hartman János törm., a hetedikken Farkas József hdgy. és a nyolcadikon Kovács János törm. elvtárs kikapott ellenfelétől. A második táblán Gáspár István törm., a harmadik táblán Gombóc Lajos szkv. és a hatodikon Glázer Ferenc törm. elvtárs szerzett egy-egy pontot.

KÉZILABDA

Az osztályparancsnokság sportköre megalakította a kézilabdaszakosztályt. 12 fővel indultak meg az első edzések, melyeknek vezetését Kuncz Imre tű. alhdgy., a Magyar Népköztársaság érdemes sportolója társadalmi munkában vállalta el.

Püspökladány

A püspökladányi városi TSB az üzemek és vállalatok sportkörei részére városi röplabdabajnokságot írt ki. Ezen a bajnokságon indult a

Balatonfüreden rendezték meg a betűgyi bajnokság versenyét



püspökladányi tűzoltóság csapata is. A játékosok csaknem minden nap edzést tartottak, és a szorgalmas munka meg is hozta gyümölcsét, mert egyre jobb eredményeket értek el, és az utolsó döntő mérkőzésen a járási osztály csapatát 3:0 arányban győzték le. Ezzel a győzelemükkel megnyerték a TSB által kiírt városi bajnokságot.

Jászárokszállás

Jászárokszállás tűzoltóságának tagjai tevékenyen részt vesznek a községi sportkör munkájában. Különösen a tornász- és sakkszakosztály életében fejtenek ki értékes munkát. A falusi dolgozók részére kiírt országos szpartakiád alapfokú talajtorna országos bajnokságát Jászárokszállás község csapata nyerte meg. A csapat tagjai között négy tűzoltó — Szabó János, Semegi Béla, Dániel Béla és Bartyik István — szerepelt.

Nyíregyháza

A nyíregyházi alosztály röplabdacsapata résztvett a városi TSB által rendezett bajnokságon és szép sikert ért el. Nagy küzdelem után a városi bajnokság második helyén végzett a csapat.

Nyírbátor

A nyírbátortói alosztály röplabdacsapata résztvett a járási bajnokságban. Tűzoltó sporttársaink kitűnően szerepeltek ezen a tornán, mert megnyerték a járási bajnokságot.

Tiszavasvár

A tiszavasvári üzemi órs sakkszakosztályában tevékenyen részt vesznek tűzoltó elvtársaink. A járási sakkcsapatbajnokság küzdelmeiből győztesen kerültek ki, megnyerték a járási bajnokságot.

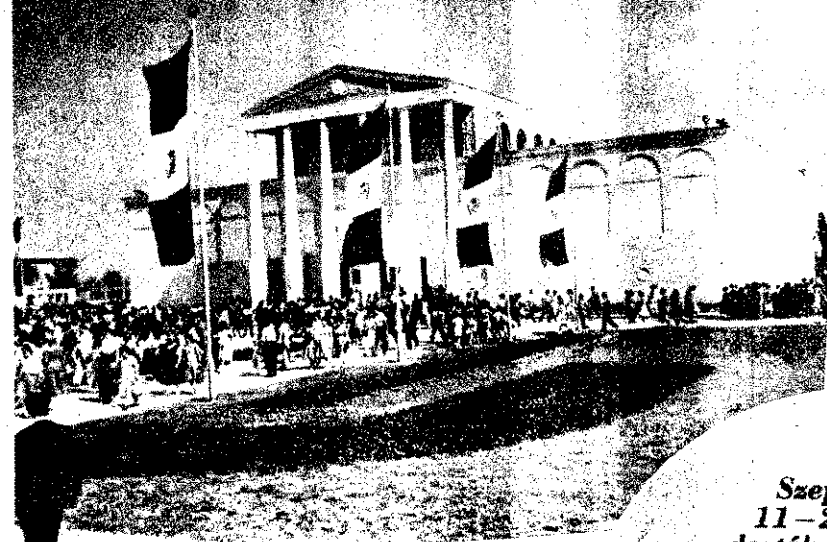

Szeptember
11-26-ig ren-
dezték meg Buda-
pesten az Országos
Mezőgazdasági Ki-
állítás. Látogatók szá-
zai gyönyörködtek mezőgazdasá-
gunk eddigi eredményeiben és
abban a nagyszerű távlat-
ban, melyet a fejlett tech-
nika biztosít mezőgaz-
daságunk további
felemelkedésé-
nek útján.

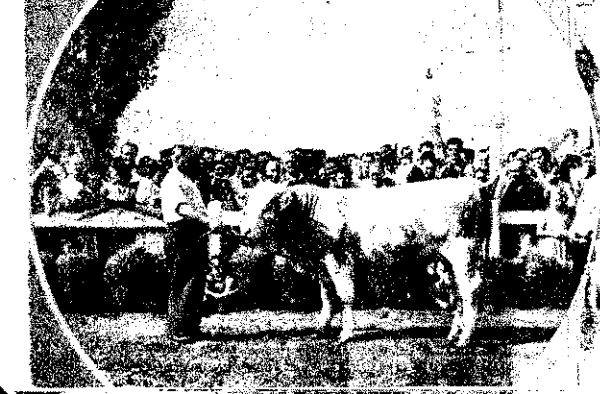
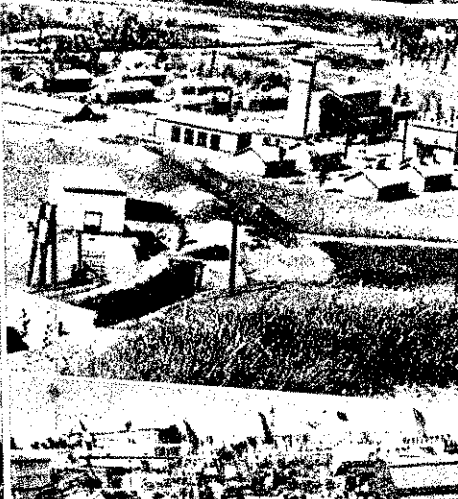
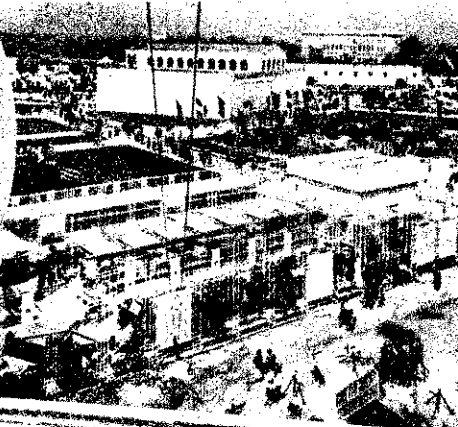
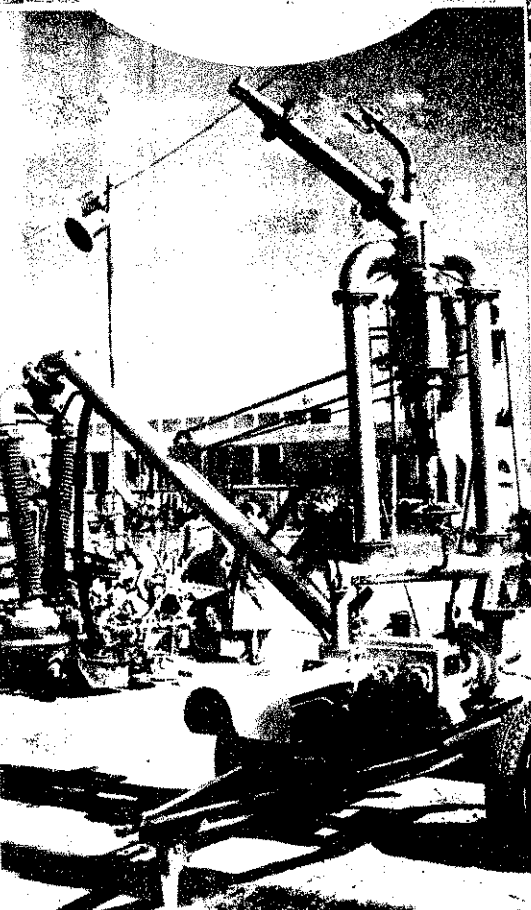
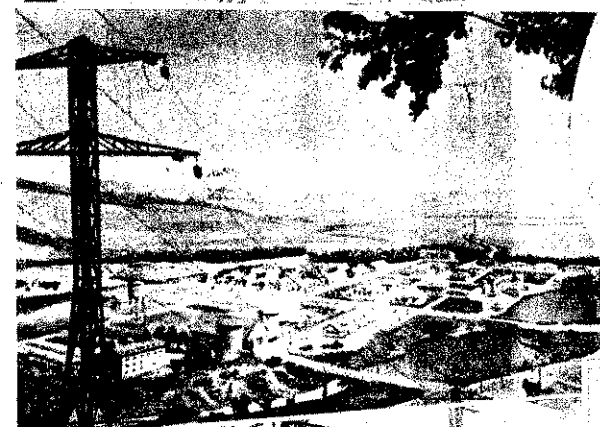

HUNGÁR TŰZOLTÓ



NYELVTANULÁSI ÉS TÖRTÉNELMI FOLYÓIRAT



Pártéletünk

A kommunista példamutatásról

Pártunk Szervezeti Szabályzata — amelyet a III. kongresszus elfogadott — „A párttagok kötelességeik és jogaik”-ról szóló fejezetében részletesen, mindenre kiterjedő kommunista alaposággal foglalkozik a párt tagjainak kötelességeivel és jogaival. A II. fejezet 3/d pontja minden párttagnak kötelességévé teszi, hogy: „... élenjárjon a termelésben, példát mutasson a munkafegyelemben és az állampolgári kötelességek teljesítésében, s legyen feddhetetlen a magánéletében. Védje és szilárdítsa a szocialista tulajdont, őrködjék a népi demokratikus állam törvényei, rendje és fegyelme fölött. Harcoljon minden erejével a párt, a dolgozó nép, a haza ügyéért, a Magyar Népköztársaság felvirágoztatásáért...”

A III. kongresszus óta valamennyi pártbizottság megtárgyalta azokat a feladatokat, amelyeket végre kell hajtani. Ezeket a vitákon csaknem mindenütt előtérbe került a kommunisták példamutatásának kérdése.

Az értekezések megállapították, hogy az új szakasz politikájának, valamint a III. kongresszus végrehajtásának egyik igen lényeges akadálya az, hogy

a határozatok végrehajtásában nem érvényesül megfelelően a kommunisták példamutatása,

a kommunisták nem járnak élen a feladatok valórváltásában.

Dolgozó népünk valamennyi tagját mozgósítani kell a párt- és kormányhatározatok megvalósítására, ezt pedig a kommunistáknak kell elvégezni. A kommunistáknak kell élenjárniuk a termelés állandó emelésében, az önköltség csökkentésében, a takarékoságban, s meg kell magyarázni minden dolgozónak, hogy az életszínvonal emelése lehetetlen a termelékenység emelkedése, az önköltség csökkentése, takarékoság nélkül.

Minden kommunistának élen kell járnia a termelésben, a munka minden területén, a fegyelemben, a pontoságban, selejtmentes munkában, a takarékoságban. A kommunistáknak tudniuk kell, hogy munkájukat, magatartásukat figyelik a pártönkivüliek. Ha jól dolgoznak, tisztelik, becsülik, követik őket, ha rosszul, azt is megjegyzik.

Az 1953 júniusi határozatok, valamint a III. kongresszus irányelveinek megvalósítása terén vannak eredmények, azonban ezek az eredmények még korántsem megnyugtatók. A fő fogyatékoság az, hogy a KV tavaly júniusi határozatát, a Magyar Dolgozók Pártja III. kongresszusának határozatait egyoldalúan hajtották végre, vagyis emelkedett az életszínvonal, nőtt a fogyasztás, de ezzel nem tartott lépést a termelés emelkedése. A gazdaságos termelés, az önköltség, a takarékoság, a fegyelem, a rend, a szervezethez tartozó területén a helyzet nem javult, csak rosszabbodott. Élesebben vetődik fel tehát, hogy a kommunistáknak az élen kell járniuk a helyes és elkerülhetetlenül szükséges intézkedések megmagyarázásában, végrehajtásában. A párttagoknak példát kell mutatniuk a munkában, ki kell tűnniök minden csélekedetükben!

Az első szó: kommunisták az éltre!

A tűzőtűságon belül vizsgálva a kommunista példamutatást, meg kell állapítanunk, hogy ezen a területen nálunk is igen komoly, sőt súlyos hiányosságok vannak. Sok a lazaság a termelékenység vo-

nalán, az önköltség csökkentése, a takarékoság, a fegyelem, stb. terén. Azt is meg kell állapítanunk, hogy a hibák gyökere a kommunista példamutatás hiányából, nem kielégítő voltából fakad.

Pártszervezeteink nagy része nem végez kielégítő munkát ezen a téren. Nem mozgósítják megfelelően a kommunistákat az egyes feladatokra, elhanyagolják a nevelést, s csak az egyes kampányfeladatokat igyekeznek elvégezni, bár azt sem minden esetben teljes sikerrel. Példa erre a bajai elvtársak esete, amikor az V. Békeköltsönjegyzés során bizony szégyenben maradtak a párttagok, mert a pártönkivüli elvtársak egy főre eső átlaga magasabb volt, mint a párttagoké. Igaz, hogy ezt a csorbát kiköszörülték az elvtársak, de az eset mégis azt mutatja, hogy a kommunista példamutatás területén nincs minden rendben, és van mit tennie a párt-szervezetnek.

A kommunista példamutatás hiányát mutatja az is, hogy Kiskunfélegyházán szeptemberben három fegyelméletlenség történt, és mindhárom párttagok követték el. Súlyosbítja az esetet az a tény, hogy ezek az elvtársak nem első esetben követték el hasonló hibát (ittasság), sőt az egyik elvtárs — Földi István őrm. — korábban párttitkár volt. Az ilyen hibák azt mutatják, hogy ezen a területen is csak beszélnek a kommunista példamutatásról, de tényleg nem sokat tesznek a hibák megelőzéséért.

A kommunista példamutatás hiánya azonban más területen is, sőt igen súlyos formában megtalálható. Számos alapszervezetünkben előfordul, hogy

egyes elvtársak lebecsülik, semmibevesszik az alapszerv legmagasabb fórumát, a taggyűlést.

Előfordul olyan eset, hogy egyes párttagok szabadnapjukon nem jelennek meg a taggyűlésen azzal az indoklással, sokkal fontosabb számukra a szabadnapon vállalt munka elvégzése, mert ezzel pénzt keresnek. Ilyen sajnálatos eset fordult elő pl. a IV. alsztyály pártvezetésénél, ahol a szeptemberi taggyűlésről hasonló indokkal maradt el az egyik elvtárs.

Az ilyen és hasonló példák azt mutatják, hogy párt-szervezeteinknek sok tennivalójuk van még a nevelés területén, különösen a kommunista példamutatás kialakításában. Vannak persze olyan esetek is, ahol a mulasztásokat már nem lehet egy-

szertü elbeszélgetéssel elintézni, hanem felelősségrevonást kell alkalmazni és párttaggal szemben.

A fenti példákat elemezve, felmerül a gondolat, mit várhatunk a pártönkivüli elvtársaktól, ha a kommunisták ilyen példát mutatnak. Különösen súlyos hibát egy párttag nem jelenik meg taggyűlésen, ahol a legfontosabb kérdésekről van szó, hiszen itt vitatják meg a kommunista elvtársak munkáját és azt, hogy milyen adatok állnak előttük a következő polkra. Vajjon méltó-e az ilyen elvtársak kommunista párttag megítélésére? Milyen véleménnyel lehetnek az elvtársak a pártönkivüliek, akik tisztelettel néznek a párttagra, és ők maguk is megvárják, hogy érdemesekké váljanak párttagok sorába való bejutásra. Az ilyen párttag nem sok felelősséget magában, s nem érzi azt, hogy minél inkább kommunista felelős a munkaterületén, annál inkább felelős a munkatársaiért.

Az ismertetett esetek elsősorban az alapszervezeteket figyelmeztetik arra, hogy

baj van a tagság nevelése körül

Súlyosan felvetődik az alapszervezetek felelőssége különösen most, amikor tavalyi határozata, valamint pártkongresszusa élesen feltárta a hibák számos intézkedést foganatosított érdekében, hogy a dolgozó nép és szem előtt tartva, nagy lépésben haladjon előre a szocializmus építésében.

Valamennyi pártalapszervezetnek el kell tartania a KV 1954 októberében hozott határozatát, mely ismét rámutat a hibákra és megmutatja azokat a hibákat kijavítására. Ez a határozat kimondja: a párt szervező és munkájának, a párt- és a kormány munkájának sikeres végrehajtását kell előmozdítani. A pártnak és ennek megfelelően a kommunistáknak kell irányítaniuk a munkát, a szocializmus építését minden területén. Ehhez azonban el kell követni a szükséges kommunista példamutatást, mert csak a példamutatás révén követik a kommunistákat a pártönkivüli tömegek.

A kommunistáknak kell élen járniuk a termelés területén mutatkozó nehézségek leküzdésében.

A kommunistákat nem jellemezhet hézásokkal szembeni tehetetlenség, szivítás vagy közöny. Ellenkezőleg, a kommunistáknak lelkes, áldozatos munkát kell végezniük a példás fegyellemmel, optimizmussal, türelemmel, mert csak így tudják meggyőzni a pártönkivüli dolgozókat, a kommunistáknak kell élenjárniuk a termelés területén, a minőség biztosításában, az önköltség csökkentésében, a termelés emelésében, a pazarlás megszüntetésében és a fegyelem megszilárdításában.

Alapszervezeteink fordítsanak több gondot a kommunisták nevelésére, ne gondolják el vétkes könnyelműséggel ezt a rendkívül fontos munkát, mint eddig. Neveljék arra a párttagokat, hogy minden téren élenjárjanak, s hogy szorgalmasan és magánéletükben egyaránt példát mutassanak.

Molnár István t.

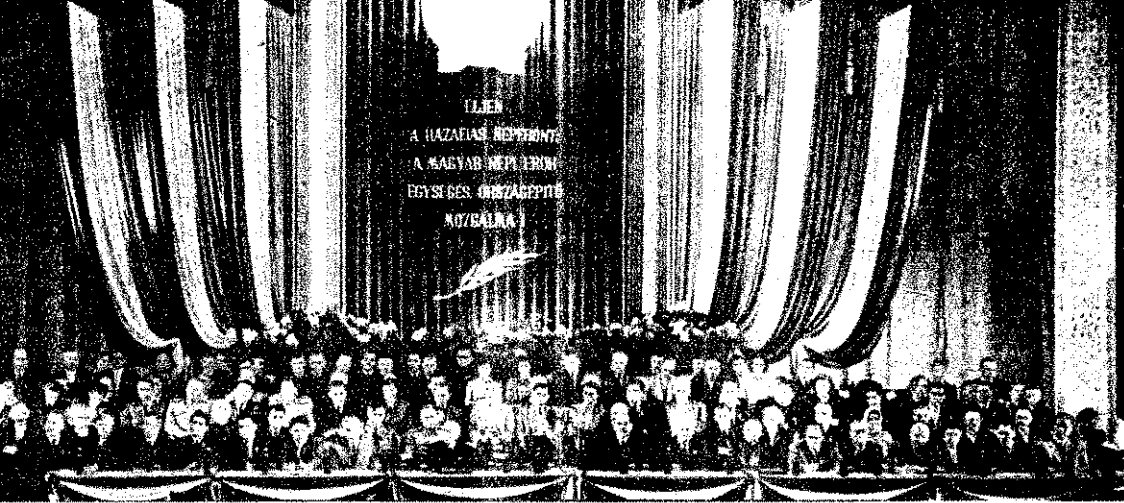

A Hazafias Népfrent kongresszusának elnöksége

Az alkotó hazaszeretetet jegyében...

Október 23—24-én tartotta tanácskozá-
sát a Hazafias Népfrent országos
kongresszusa. Munkások, parasztok és
értelmiségeink legjobbjai jöttek el az or-
szág minden részéből, hogy „a dolgozó
nép okos gyülekezetében” tanácskozza-
nak. Eljöttek, hogy — származásra, val-
lásra és politikai felfogásra való tekintet
nélkül — hitet tegyenek a nemzeti egység
megteremtése mellett, hogy bizonyosságát
adják becületesen, országépítő szándékuk-
nak és segítségükkel megkezdhesse munká-
ját a Hazafias Népfrent.

A megyék, falvak, városok küldöttei,
több mint kétezer ember: országoshírvé
munkások, ismert vagy „névtelen”, egy-
szerű parasztok, pedagógusok, művészek,
párt- és állami funkcionáriusok, írók,
katonák, háziasszonyok, papok, kisipar-
osok — egy céllal, egy gondolattal jöttek
el a tanácskozásra: tudásukat, munkájuk-
kat, forró hazaszeretetüket felajánlani a
nagy ügy, dolgozó népünk boldogulása
érdekében.

Népünk nevében és akaratából, a leg-
teljesebb nemzeti egység jegyében kez-
dődtött a Hazafias Népfrent országos kon-
gresszusa.

Dobi István, a Népköztársaság Elnöki
Tanácsa elnökének megnyitóbeszéde után
megválasztották a kongresszus elnöksé-
gét.

**DARVAS JÓZSEF LÉPETT EZUTÁN
A SZÓNOKI EMELVÉNYRE** és mon-
dotta el beszámolóját.

Darvas József beszámolója elején mel-
tatta a kongresszus jelentőségét. Törté-
nelmi visszaillesztést tett a 10 év előtti
véngőzös állapotokra, amikor nemzetünk
mélypontra süllyedve, történelmünk leg-
sötétebb emlékü szakaszának jármát
nyögte. Majd arról a történelmi jelentő-
ségű eseményről emlékezett meg, amelyet
10 évvel ezelőtt az Ideiglenes Nemzetgyü-
lés debreceni ülése jelentett.

— 1944 decemberében a Magyar Kom-
munista Párt és a Magyar Nemzeti Füg-
getlenségi Front hívó szavára az ország
felszabadított részeiből Debrecenbe gyüle-
keztek a nép megbízásából azok, akik
újra föl akarták emelni az 1849-ben földre
hanyatlott, vérbe gázolt nemzeti lobogót;
akik az összeomló ország romjai között is
hittek a magyar feltámadásban! — mon-

dotta, majd a továbbiakban így foly-
tatta:

— Még 10 év sem telt el, s egy fejlődő,
erős ország áll ma a régi helyén.

Teremtő béke van földünkön, nagy nemzetépítő tervek valósulnak meg sorra,

olyan ütemben, amely bármikor máskor
lehetetlen lett volna.

Beszéde további során történelmünknek
azokról a nagyszerű eseményeiről tett
említést, amikor a nemzeti összefogás
gondolata, ha csak ideiglenesen is, de
diadalmaszkodott, majd a 10 évvel ezelőtti
alakult Magyar Nemzeti Függetlenségi
Front és a Függetlenségi Népfrent jelen-
tőségével foglalkozva utalt annak ország-
építő munkásságára. Kiemelte a Függet-
lenségi Népfrent rendkívüli jelentőségét,
amely — a párt s a munkásosztály veze-
tésével, a munkás-paraszt szövetségre
támaszkodva — megszüntette a pártver-
sengést, s egyben fejlődésünk új szakaszát
is jelentette.

A továbbiakban a nemzeti összefogás
fontosságáról beszélt, s az elmúlt 10 esze-
tendő tanulságaira hivatkozva leszögezte:

— Számunkra ma is a nemzeti egység,
a nemzeti összefogás politikája az egyet-
len lehetséges, egyetlen eredményes po-
litika.

Ezután rátért a Hazafias Népfrent lé-
nyegének ismertetésére:

— Úgy hiszem, nem kell bizonygatnom,
hogy amikor napjainkban a párt irány-
mutatásával életrekelt a Hazafias Népf-
rent, ez nem valami mesterkelt és mes-
terséges konstrukció, hanem olyan hatal-
mas tömegmozgalom, amelyet az élet ho-
zott létre, amelyet politikai, társadalmi
fejlődésünk tett időszertűvé, és melyet
milliók kezdeményezése, lelkesedése tesz
egyre erősebbé. Bátran elmondhatjuk,
hogy

a Hazafias Népfrent hívó szava megtalálta az utat népünk szívéhez!

— mondotta, majd így folytatta:

— A Hazafias Népfrent népfrent-polí-
tikának eddigi vívmányait felhasználva,
tanulságait hasznosítva, erkölcsi, szellemi
folytatója így a Magyar Frontnak, a Ma-

gyar Nemzeti Függetlenségi Front
Függetlenségi Népfrentnek; de u-
kor a múlttal szemben mégsem cs-
szerű folytatást, hanem valami újat

Mi az új a Hazafias Népfrentben?
Mindenekelőtt az, hogy jóval s-
alapokon épül fel, mint népfrent-
ünk eddigi alakulásai.

A Hazafias Népfrentnek — min-
nemzetünknek — vezető ereje,
dalmi tapasztalatainál, harcedzet-
fogva a munkásosztály; a Hazafias
front tartóoszlopa a két legnagyobb
gozó osztály, a munkásosztály és a
rasztság testvéri szövetsége; de a-
hogy a hatalmas népi mozgalom
addigi kereteket messze kiszél-
lényegében az egész népre, az egé-
zetre kiterjesztve, fogjon össze m-
nép javára munkálkodni tudó,
kodni akaró szervezet, társadalmi
let és fogjon össze minden egyén,
nő, öreg és fiatal, származásra, i-
zásra, társadalmi helyzetre, vallá-
lagnézetre való tekintet nélkül, a-
gálni tudja és szolgálni akarja
népünk boldogulásának szent ügy-
kon a keveseken kívül, akik e-
népi demokratikus rendszerünk-
a régi osztálytársadalmat kívánják
társadalmi igazságtalanságaival,
ellenes politikájával együtt, a t-
sebbségen kívül valójában

az egész nép, az egész ne- egységbe tömörítése a

— Ezért jött létre a Hazafias
— már az eddigi tapasztalatok s-
nagyon helyesen — mint töme-
lom s nem, mint a meglévők m-
új tömegszervezet. A Hazafias N-
ban nincs egyéni tagság, nincs t-

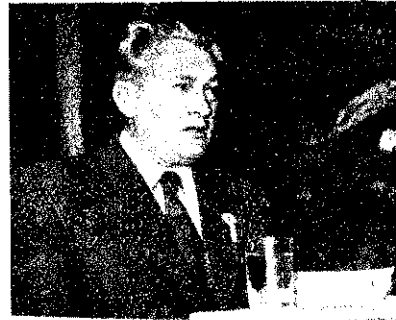

Darvas József népmiveltési min-
beztől

nincs tagdíj. Csatlakozhatnak hoz-
azok a tömegszervezetek, társadal-
sületek, politikai, gazdasági, k-
szervezetek, amelyek népi demo-
céljait magukénak vallják — mo-
továbbiakban, majd így folytatta:

— Tévedés volna azt hinni, hog-
zafias Népfrent csupán valamifé-
szerve a különböző tömegszerve-
egyesületeknek. A Hazafias Népf-
nem ez a szerepe, hanem az, ho-
mozgalom összefogója, nevelője,
zője, mozgósítója legyen egész né-
litikai, gazdasági, társadalmi, k-
aktivitásának, messze túl minden
tömegszervezet keretein.



Sablyán György, egyéni gazda



Antal Mária, a pápai Textilipar tonőnöje



Koller Lajos, a Győri Wilhelm Pieck gyár háromszoros sztahanovistája



Zsedely Györgyné egyéni gazda

zonyos állandó jellegű stabil szervezete formái természetesen kell, hogy legyenek a Hazafias Népfontra is, mert nekik nélkül mint tömegmozgalom sem lehet betölteni a maga hivatását. Az előző bizottságnak az a javaslata, hogy a hazafias Népfontra legyenek országos helyi szervei.

ajánlása, hogy a Hazafias Népfontra mozgalom legfelső szerve az országos kongresszus legyen, amely két évenként tartja tanácskozásait. A kongresszus hozzon országos tanácsot, s ez válassza ki sorából a Hazafias Népfontra elnök-



Nagy Imre, a Minisztertanács elnöke felszólal

t. Legyenek továbbá a Hazafias Népfontra állandó jellegű bizottságai a városokban, járáásokban. S azt is javasolja a bizottság, hogy a mozgalom legyen saját sajtóorgánuma, lapja, a hazafias Népfontra céljainak népszerűsítésére, befolyásának szélesítésére.

beszédében további részében hangsúlyozta, hogy: „a Hazafias Népfontra nemcsak választási egyesülés, nem kirakat szervezet, hanem az, aminek dolgozó népe van és akarja:

les történelmi távlatokat nyitó, nagy nemzeti mozgalom,

ly állandóan ható tényezője lesz és az ország nemzeti életünk fejlődésének“.

továbbiakban beszélt arról az egyesülről, amely a mi népünket jellemzi. hangsúlyozta, hogy megszűnt az alapvető különbség a falu-és város között, és azt, hogy a munkás-paraszt szövetség éppen ezért nemcsak politikai taktika, hanem az ország egységének, egymásrautaltságának s mély érdekességének kifejeződése“.

után rátért azokra a feladatokra, amelyek az új szakasz politikájának megvalósításához szükségesek, a mezőgazdaság fejlesztése, a népfontra emelése, a nemzeti kultúra ápolása, a fiatalok nevelése, a tanácsok és a nép-

front-mozgalom viszonyainak kialakítása terén — a Hazafias Népfontra várnak.

A tanácsok és a népfontra-mozgalom viszonyáról beszélve, hangsúlyozta, hogy,

„a Hazafias Népfontra fontos szerepe lesz a választott néphatalmi szervek — tanácsok, országgyűlés — létrehozásában.

A Hazafias Népfontra feladata gondoskodni arról, hogy olyan feddhetetlen életű, a nép bizalmát bíró állampolgárok kerüljenek be a jelöltek közé, akik valóban a nép, a köz érdekeit képviselik“.

Foglalkozott még a bürokrácia elleni harc fontosságával és leszögezte: „A bürokratizmus elleni harc állandó feladatot jelent, s nem lehetséges az egész társadalom állandó részvétele nélkül.“

A nemzetközi helyzettel foglalkozva, kijelentette, hogy: „...helyeseljük és támogatjuk azt az egyedüli helyes nemzeti külpolitikát, amely egyre erősíti a Szovjetunióval a baráti, testvéri együttműködést. S ugyanúgy helyeseljük a többi népi demokratikus országokkal — mindenekelőtt a szomszédainkkal — a mind bensőségesebb kapcsolatok ápolását, fejlesztését“.

Beszéde befejező részében felhívta a figyelmet a népfontra-bizottságokra háruló komoly feladatokra és hangsúlyozta:

— Ha azt akarjuk, hogy a Hazafias Népfontra eleven, hatékony, cselekvő népfontra mozgalom legyen, úgy az elsősorban a helyi népfontra-bizottságokon múlik. Bátorítani szeretnénk őket:

merjenek kezdeményezni, javaslatokat kidolgozni, ha kell, bírálni;

tervezzenek s vonjanak be, akit csak lehet, a munkájukba, a tervek megvalósításába.

Nagy-nagy erő van a mi kezünkben, amely még a legközömbösebb embert is meg tudja mozdtítani: a hazaszeretet... Ott él ez — ha ma talán még aivó szikraként is — minden emberben.

Petőfit idézve, s népünk teremtettségét és a Hazafias Népfontra-t életre fejezte be beszámolóját Darvas József.

A BESZÁMOLÓT KÖVETŐ FELSZÓLALÁSOK SORÁN munkások, parasztok, párt- és állami funkcionáriusok, írók, tudósok, papok — közéletünk kiemelkedő személyiségei beszéltek, mondták el véleményüket és tettek hitet arról, hogy szívvel, lélekkel, egy akaratallal támogatják a Hazafias Népfontra-t minden megnyilvánulásánál, országépítő tevékenységénél.

A hozzászólások közül kiemelkedik Nagy Imre elvtárs, a Népköztársaság Minisztertanácsa elnökének felszólalása, aki a párt és a kormány nevében üdvözölte a kongresszust.

Nagy elvtárs felszólalásában a Hazafias Népfontra hatalmas jelentőségéről beszélt és arról, hogy:

„a kormány a Hazafias Népfontra kíván támaszkodni a nép erejébe vetett hittel és bizalommal.“

Felszólalása befejező részében utalt arra a komoly erőpróbara, amelyet a helyi tanácsok küszöbönálló választása jelent és hangsúlyozta:

— A november 28-i választásokon a Hazafias Népfontra jelöltjeire leadott szavazatukkal a választók milliói biztosan győzelemre viszik majd a Népfontra lobogóját, ország-világ előtt ismételtel bizonyítást téve arról, hogy a Magyar Népköztársaságban minden hatalom a dolgozó népe.

A beszámoló feletti vita lezárása után a küldöttek egyhangúlag elfogadták a beszámoló és a Hazafias Népfontra nyilatkozat-tervezetét, működési szabályzatának tervezetét, s a Hazafias Népfontra Országos Tanácsába jelöltek neveit.

A kétnapos kongresszus befejezésekor Szabó Pál Kossuth-díjas író mondott zárószót.

A kongresszus tanácskozása, népünk újabb nagyszerű seregszemléje véget ért. Véget ért, hogy átadja a helyét a választott népfontra-bizottsági szerveknek, melyek népünk millióinak támogatásával, a legteljesebb nemzeti egység jegyében megkezdik a nagy feladatok végrehajtását — népünk akaratából és megelégedésére.

Népi tűzoltóságunk nevében őszinte, szívből jövő szeretettel üdvözöljük népünk hatalmas seregszemléjét, a Hazafias Népfontra-t. Tűzoltóságunk minden tagja egyemberként készen áll arra, hogy részese legyen annak az egész nemzetet átfogó mozgalomnak, amely hazánk felvirágzásának, népünk boldogulásának jelszavával bontotta ki zászlaját!

Véget ért a tanácskozás — szavaz a kongresszus



India külpolitikájáról

Nehru, India miniszterelnöke látogatást tett és tesz a vezető ázsiai országok fővárosaiban. Az indiai miniszterelnök ez év júliusában kijelentette: „Néhány évszázadon keresztül az ázsiai problémákat Ázsián kívül intézték. Ez az irányzat még jelenleg is létezik, de mindjobban erősödik az a meggyőződés, hogy a jövőben nem lehet figyelmen kívül hagyni azt, hogy mit gondolnak Ázsia népei magukról és szomszédaikról.”

Nehru szavai megadják India mai politikája megértésének a kulcsát. Ázsia népei elszánták magukat arra, hogy sorsuk felett saját maguk döntenek. Az imperialisták minden erőfeszítése ellenére megvédi a békét a világ eme szakaszán. Az ázsiai béke fenntartásában jelentős szerepe van Indiának.

Az ázsiai erőviszonyok megváltozása

A második világháború után, de különösen a kínai forradalom győzelme következtében jelentős erőeltolódás állott be a világban.

Ázsia népeinek történelmében a győztes kínai forradalomnak van a főszerepe. A történelemben először történt meg, hogy ezen, az emberiség egynegyede által lakott óriási területen a nép lerázta az imperialista önkény és elnyomás bilincseit. Azok a nagyszerű eredmények, amelyeket a kínai nép az elmúlt öt esztendő során politikai, gazdasági és kulturális téren elért, mély befolyást gyakoroltak Ázsia valamennyi országára. Így azután már nem tűnik különösnek, hogy India, Burma, Indonézia és Ceylon burzsoá kormányának mind nagyobb mértékben számolnia kell országára közvéleményével.

Ha a Foreign Affairs c. amerikai folyóirat (ez év januári száma) felteszi a kérdést: „Miért van az, hogy India, Burma és Indonézia, amelyek nemrégén nyerték vissza függetlenségüket, s katonai és gazdasági szempontból gyengék, nemcsak hogy nem tartanak az Egyesült Államokkal, hanem gyakorlatilag szemben állnak vele a fontos kérdésekben?” — erre a válasz egyértelmű: az indiai kormányának külpolitikájában figyelembe kell vennie az ország gazdasági helyzetét, a kínai forradalom hatását s nem utolsósorban az ázsiai amerikai politika mesterkedéseit. Ez a politika pedig már régen lelepleződött a széles tömegek előtt.

A koreai agresszió, az indokínai háború elnyújtása, a japán militarizmus újjáteremtése, a kuomintangista gyújtogatások provokációinak támogatása, a Csendes-óceán térségében támadó paktumok kovácslása — mindez véglegesen leleplezte Washington igazi célját mint a háborús kalandok új útját. Ázsia népei békét kívánnak, gazdasági helyzetük megjavítását, s nem a háborút. Nem az „erőpolitika”, hanem a békés együttélés és együttműködés, s az imperializmus jármából való végleges megszabadulás — ezek azok a célok, amelyek Ázsia valamennyi népét áthatják.

„Ázsia népei, amelyek az egész földgömb lakosságának közel a felét jelentik, új útra léptek, és nincs olyan erő, nincs olyan hatalom, amely meg tudná gátolni

Ázsia népeinek új, igazán demokratikus fejlődését” — mondotta Genfben ez év május 11-én Molotov, szovjet külügyminiszter.

Életkérdés

A béke fenntartása India számára is életkérdés. Indiában a gyarmatosítók kormányainak több évszázadon keresztül tartó uralma hallatlan nyomort, szörnyű éhséget és az ország gazdasági elmaradottságát hagyta örökül. És éppen a hazai ipar és mezőgazdaság fejlesztése, a néptömegek növekvő gyűlölete az imperialista politika és a gyarmatosítás minden válfaja ellen, adja meg India számára a lehetőséget, hogy mind önállóan folytassa a béke külpolitikáját.

Kifejezésre jut ez abban, hogy határozottan visszautasították azt az amerikai követelést, hogy hidrogénbomba-kísérleteket folytassanak az ország földjén, hogy nem kérnek a Washington által felajánlott katonai „segély”-ből, s hogy követelték a vietnami „szennyes háború” befejezését és nyomatékkal tiltakoztak az amerikaiak délkelet-ázsiai agresszív tervei ellen. India támogatja a Népi Kínának a béke érdekében tett erőfeszítéseit és követelte, hogy a Népi Kínát vegyék fel az ENSZ-be.

Csu-En-laj, kínai külügyminiszter delhi-i tartózkodása alkalmából a National Herald c. helyi lap a többi között így írt: „A két ország közötti kapcsolatok egymás szuverenitása és területi épsége kölcsönös megővésének tartós elvén, a kölcsönös nemtámadáson és egymás belügyeibe való benemavatkozáson, egyenlőségen, a békés együttélés kölcsönös hasznán alapulnak.”

A békés együttélés az elve tehát az India és Kína közötti megértésnek, ehhez csatlakozott Burma, s ezt kívánja a többi ázsiai ország is. Nehru külpolitikája, amely az indiai nép életérdekeinek kifejezője, mind nagyobb támogatásra talál Burmában, Indonéziában, Ceylonban, sőt Pakisztánban is. Ez a tény egyúttal erősíti India pozícióját a világban.

Nem kizsákmányolás, hanem együttműködés

A függetlenség formális visszanyerése után az indiai burzsoázia amerikai segítséggel próbálta ellensúlyozni az angol be-

folyást. Azonban rövidesen megállt arról, hogy cseberből vederbe esse az amerikaiak — bár módosult formában — folytatják az ország gazdaságmegújítását. A fiatal indiai burzsoázia érdekeit látta veszélyeztetve

Ilyen körülmények között az indusági körök, amelyek érdekeltel az ország iparának fejlesztésében, s az amerikai tőkétől való függés feladásában követelni kezdték a szociális szágokkal a kereskedelmi kapcsolatok fejlesztését, a kölcsönös egyenlőségre nyitott figyelembevételével.

Nagy visszhangot és meglepetést keltett India gazdasági életében a decemberében aláírt 5 éves szovjet kereskedelmi szerződés. A szovjet közvélemény úgy értékelte, hogy ez a lépés a normális nemzetközi kapcsolatok létesítéséhez s az angol és amerikai tőkebefolyás meggyengítéséhez vezet. A Times c. lap aláhúzza: „A Szovjet Unió olyan berendezéseket és gépeket amelyekre Indiának nagy szüksége van, amelyeket csak éveken át használtunk megkapni az Egyesült Királyságtól és Angliától.”

A közelmúltban aláírt kínai-amerikai kereskedelmi szerződés új és igen fontos elem a két ország közötti kapcsolatok fejlődésében. India gazdasági együttműködésének demokratizálásával, főleg a Német Demokratikus Köztársasággal, Romániával, Lengyelországgal, a Német Demokratikus Köztársasággal.

Hazánk szintén fejlődő kapcsolatainak erősítésére és kultúránk, tudományunk és műveltségünk elterjesztésére. Igen népszerű a hazánk között a hazánk mutató fényképképzőművészeti kiállítás, s filmje nagy látogatottsága van. Az indusok a barátság és az őszinte elkötelezettség hangján nyilatkoztak mindarról, ami a szocializmus építő népünk életében

India s a szocialista tábor között egészségesen fejlődő kapcsolat erősíti a népek együttműködését és a különböző rendszerek beláthatóságának lehetősége számára Ázsiában, hanem az egész világ

Meghívás

Mac Carthy szenátor írásbeli meghívót küldött a hitlerista „a náciellenesség” áldozatainak szövetségének. A szenátor személyesen akarja megvergetni a vállát nyugat-németországi fullaj-

tárjainak. A News Chronicle c. angol lap nemrégiben közölte a szövetségnek Mac Carthy-hoz intézett nyílt levelét, amely többi között így hangzik: „Ismerjük az Ön harcának

igazi célját. Ebben és Ön mellett Mindzett el a Madarat tollal barátjáról... — közmondás.

Beszédes próba

A Miami Herald c. amerikai lap szerkesztősége kipróbálta a sokat hangoztatott amerikai szabadságjogokat. Egyik munkatársuk kezébe belenyomták a Daily Worker, a Kommunista Párt lapjának néhány

példányát azzal, hogy azokat az utcán sétálva olvassa. A próba 25 percig tartott. „Mindössze” négy rendőr inultálta és igazoltatta az újságról, a Daily Worker pedig elkobozták.

A tények szeméremmel „dühöngenek” szabadságjogok (Államokban. Mi bad csinálni — az amerikai fasizmus megengednek.

Az üzemi és községi tűzoltók továbbképzésének új szervezési formája

A szocializmus építése során állandóan nőnek azok a feladatok, amelyek megkövetelik, hogy az állami tűzoltóság mellett üzem, a községi és a szocialista szektorok tűzoltóságai fokozott mértékben sajátítsák el a politikai ismeretekkel párosult tudást. Szocializmust építő hazánk tűzvédelmét csak akkor lehet eredményesen biztosítani, ha a tűzvédelmi feladatokba és megoldásába minden tűzoltó elvtársat kivétel nélkül bevonunk. Eredményes munkánk alapfeltétele a szakmai ismeret, a szakmai továbbképzés.

Különös jelentősége van ebből a szempontból a Tűzrendészeti Parancsnokság által a napokban beindított üzemi, községi és mezőgazdasági szocialista szektorok tűzoltóságai szakmai továbbképzésének. Annál is inkább jelentős a továbbképzés, miután a III. kongresszus a következő évekre a mezőgazdasági fejlesztését jelölte meg fő feladatul. A mezőgazdasági fejlesztése a községi és a mezőgazdasági szocialista szektorok tűzoltóságaitól fokozottabb mértékű helytállást s a tűzvédelmi ellátását követeli meg. A községi és a mezőgazdasági szocialista szektorok tűzoltóságai előtt álló megnövekedett feladatok ellátásához szükséges, hogy elvtársaink mind szakmailag, mind szakmáikban állandóan képeződjenek magukat és a társaságukat megvédeni, a szakmai ismeretek bővítését, a biztonságosabb községeik, szocialista szektoraik tűzvédelmét, a vagyon megvédését.

Üzemi (nem állami) tűzoltóságunk az elmúlt évek során rohamléptekkel haladt előre a fejlődés útján.

Üzemi (nem állami) őrsparancsnokképző iskola nagymértékben elősegítette, hogy parancsnok elvtársaink megfelelő alapot kapjanak a parancsnoki feladat ellátásához, az üzemek tűzvédelmi biztosításához. Az elmúlt továbbképzés során tapasztaltuk, hogy parancsnokaink túlnyomó többsége helyesen alkalmazta az iskolán tanultakat a gyakorlati munka során, nevelte a beosztottait a tűzrendészeti feladatok eredményes elvégzésére. Üzemi tűzoltóságunk egyre inkább azon az úton halad, hogy a biztonságosabb üzemek objektumainak védelmét a tűz pusztító erejétől. A Minisztertanácsnak az üzemi tűzoltóság megerősítéséről szóló utasítása nagymértékben elősegítette a szolgálat eredményesebb ellátását. Mindez a körülmények lehetővé teszik, hogy az üzemi (nem állami) tűzoltóság részére is sokkal szélesebb, alaposabb továbbképzési anyagot biztosíthassunk.

Parancsnokaink az elkövetkezendő oktatási évben elméleti és gyakorlati, tűzoltó-csapatkiképzéssel és támadási gyakorlattal foglalkoznak. Az elméleti anyag különösen azokat a kérdéseket öleli fel, amelyek ismerete körül az elmúlt időkben súlyosabb hibákkal találkozunk. Ez évben először kerül oktatásra az üzemi tűzoltóparancsnokok részére a tűzrendészeti szabványokról, az üzemek nagymértékben fel fogja számolni az e téren tapasztalható hiányosságokat. A megelőző tűzrendészeti témakörrel kapcsolatban nyújtunk arra, hogy üzemi tűzoltóink saját objektumuk tűzvédelmét alaposan és konkrétan tanulmányozzák és kereszttel megismerjék az üzemekre vonatkozó tűzrendészeti előírásokat. Különös gondot fordít az elkövetkezendő továbbképzés a taktikai anyag elsajátítására is. Oktatás tárgyát képezi az elkövetkezendő időben kiadásra kerülő „Üzemi tűzoltóságok működési szabályzata”.

Parancsnokaink szakmai ismeretét kívánjuk fokozni a tanulmányi írásával, melyek alapján az elkövetkezendő továbbképzésben az állami tűzoltóság továbbképzési utasításának megfelelően üzemi tűzoltóparancsnokaink tetszés szerint választott körből tanulmányt készítenek. Eszerint tehát a parancsnokaink továbbképzése elméleti, gyakorlati tananyagból, valamint tanulmányírásból áll.

Parancsnokainkra saját továbbképzésük mellett beosztottjaikra is komoly feladatot hárít. Parancsnokainktól függ, hogy a beosztottak milyen ütközésképesek, s a beosztottak milyen szakmai tudással rendelkeznek.

Az üzemi tűzoltóság tagjainak képzését kizárólag az üzemi tűzoltóparancsnokok végzik.

A körülmények tehát fokozottabb követelményt hárít parancsnokainkra. Ha a továbbképzést jól valósítják meg, akkor olyan üzemekkel, jól képzett egységekkel rendelkeznek, melyek lehetővé teszik, hogy a parancsnokok a feladatokat jól oldják meg. Ha a beosztottak elhanyagolják a beosztottak kiképzését és azok feladatát másodrangú feladatnak tekintik, nem láthatják el

parancsnoki feladataikat. Különösen lényeges ez a kérdés most, amikor az oktatás során parancsnokainknak az eddigieknél sokkal nagyobb önállóságot biztosítunk.

A beosztottak oktatását az állami tűzoltóság iskolászerű oktatásához hasonlóan szerveztük meg. A foglalkozást az állami tűzoltósághoz hasonlóan napi 4 órában állapítja meg a továbbképzési utasítás.

Az üzemi tűzoltóság továbbképzésének beindulásával egyidejűleg kezdődik a községi és szocialista szektorok tűzoltóságainak továbbképzése is. Az elmúlt továbbképzésen vett először részt szervezetszerű szakmai oktatásban a szocialista szektorok tűzoltóságai. A tapasztalatok azt bizonyították, hogy azoknál a szocialista szektoroknál, ahol a foglalkozásokat rendszeresen megtartották, javulás mutatkozott a tűzvédelem biztosításában. Ezt láttuk a bánhalmi állami gazdaság, az endrődi Dózsa tisz, a fűzesabonyi géppálya stb. egységein. Mindezek mellett azonban

Tovább kell erősíteni és fokozottabb segítséget kell adni a községi és szocialista szektorok tűzoltóságainak megerősítéséhez.

Az elmúlt továbbképzést elrendelő utasítás túlzott követelményeket állított a szolgálatukat társadalmi munkában ellátó községi és szocialista szektorok tűzoltóságai elé. A továbbképzési utasítás az elmúlt időben parancsnokainkat kötelezte a hónap első vasárnapján saját továbbképzésen való részvételre, a többi vasárnapon pedig a beosztottak oktatására. A túlzott követelmények azt eredményezték, hogy parancsnokaink egy része nem minden foglalkozáson jelent meg. Sok esetben egyéb nehézségek is mutatkoztak, különösen a téli hónapokban. Sok községben a szakmai továbbképzés ezek miatt a nehézségek miatt vonatottan, sőt egyes helyeken nem is ment. Ezek mellett az elmúlt továbbképzés során a szakmai továbbképzési anyagának megválasztása sem volt megfelelő. Túlzott mértékben elméleti anyaggal foglalkoztunk, elhanyagoltuk a gyakorlati foglalkozásokat, s emellett az elméleti anyagok a társadalmi tűzoltóságokat meghaladó kérdéseket foglaltak magukban. Ezek a hibák az elmúlt továbbképzés szervezési hibáira vezethetők vissza.

Az új továbbképzési utasítás új szervezési formában biztosítja a községi és szocialista tűzoltóságok parancsnokainak továbbképzését.

A parancsnokok továbbképzését az elmúlt évtől eltérően nem havonta, hanem két esetben 3 napos oktatás keretében oldjuk meg. Az első 3 napos oktatást 1954 novemberének első hetében, a másodikat 1955 februárjának első hetében tartjuk. Így kiküszöböljük a fáradságos havonkénti utazást s a téli időszak nehézségeit és egyben módot nyújtunk parancsnokainknak ahhoz, hogy a szükséges ismereteket elsajátítsák. Az 1 évben kétszer megrendezett oktatás biztosítani fogja azoknak az ismereteknek az elsajátítását, amelyek alapján parancsnokaink oktatni tudnak.

A községi és szocialista szektorok tűzoltóságai kiképzését az ottani parancsnokok végzik a BM Tűzrendészeti Parancsnokság által kiadott tanterv alapján, mégpedig az eddigiektől eltérően havonta két alkalommal két-kétórás foglalkozás keretében. A téli hónapokban a gyakorlati foglalkozást megszüntetjük. A továbbképzési év során oktatás tárgyát képezik: a lakóházak és ipari műhelyek tűzrendészete, a gazdasági épületek, istállók tűzrendészete, a malmok, gabonatarlólok, kultúrtonhok tűzrendészete és a területfelelősi szolgálat ellátásának kérdései, továbbá a mezőgazdasági tűzvédelmi kérdései; tehát mindazok az anyagok, amelyek a községek és szocialista szektorok tűzvédelmének biztosításához elengedhetetlenül szükségesek.

Az üzemi és községi tűzoltóság továbbképzése komoly feladatot ró az állami tűzoltóságra is.

A továbbképzés megszervezéséért a területileg illetékes tűzrendészeti osztályparancsnok a felelős. Az állami tűzoltóság minden tagjának elő kell segítenie, hogy mind az üzemi, mind a községi szocialista szektorok tűzoltóságainak továbbképzése sikeresen megoldódjék. A megyei tűzrendészeti osztályparancsnokságok oktatási előadói, az alosztályparancsnokok, a járási tűzrendészeti kirendelték kísérjék figyelemmel az üzemi, a községi és mezőgazdasági szocialista szektorok tűzoltóságainak szakmai továbbképzését. Ellenőrzik a továbbképzést és adjanak meg minden segítséget a továbbképzés sikeréhez.

Községi tűzoltószertárak TÍPUSTERVEI

tervek készítésével Magyarországon az elmúlt évek között mértékben csak a Szovjet-Észak-amerikai példájára nyomán, a felszabadulás után kezdtek foglalkozni.

A TÍPUSTERV? A többször vagy egyszeresen megvalósításra (kivitelezésre) alkalmas, azonos rendeltetésű létesítmény, amely nem gazdaságos minden alkalommal (egyedi) tervet készíteni. Ezért az ilyen esetekben kidolgoznak egy vagy több egymástól nagyságrendileg különböző tervet, úgynevezett típustervet és az alapján építik meg az összes azonos rendeltetésű létesítményt (épületet).

A típusterveknek rengeteg előnye van. Többször készült a kiviteli tervek azonnal rendelkezésre állanak, így nem kell a tervezőhónapokat várni, illetve a tervezőkapacitását lefoglalni. Ezenkívül a típusterveket a tervezőirodák nagyobb mennyiségben és körülményekkel készítik, mivel az ilyen esetben előfordul esetleges hiba vagy hiánytalan megoldás többszöröződne, a terv alapján sok épület épül. A kisebb vállalatok is gondosabban és jobban végzik a munkát az építést, mert több, az épületet építéskor, így nagyobb mennyiségben látnak tesznek szert.

TÍPUSTERVET MINDEN ESETBEN HASZNÁLNI KELL ALKALMAZNI, ami azt jelenti, hogy az építés előtt meg kell határozni, nem szorul-e kisebb módosításra a típusterv a helyszíni adottságok függvényében. Ez természetesen elsősorban az alatti részekre (pl. alapozás) vonatkozik, mivel a talajviszonyok vidékenként és városok között is különbözők lehetnek.

Az építési terv alapján érthető, hogy a tűzoltószertárak épületek — főleg a kisebbek — nem alkalmasak arra, hogy típustervek alapján épüljenek. Az állami tűzoltóság létesítményei már évek óta típusterv alapján épülnek. Kétségtelen, hogy a típustervek az épületeknek, illetve terveknek hiányosságai vannak, azonban a hiányosságokat már felmértük és ezek alapján a tervezés alatt állnak az új, megfelelő típustervek.

KÖZSÉGI TÜZOLTÓSZERTÁRAK ÉPÍTÉSÉIG eléggé elhanyagolt kérdés volt a szertárak építéséhez hitel biztosítása — az állami rendeletek értelmében — az az es tanácsok feladata. Megfelelő területek azonban a szertárépítések esetében elmaradt, vagy ha még is megkapták az egy-egy szertár, az nem minden esetben volt gazdaságos és szakszerű. A Belügyminisztérium Tűzrendészeti Osztályának munkássága a tanácsok segítségével mikor háromféle községi típusú szertár tervét dolgoztatja ki. A kidolgozott tervek után a beérkezett kérelmek alapján — minden tértípus nélkül — tanácsok rendelkezésére bocsátja felvégett.

Mint már említettük, három nagyságú terv készül, mégpedig a 2/Ka jelű, a legkisebb, az 1/K jelű, a középső és végül a 3/K jelű, a legnagyobb. Ez utóbbi szertár olyan, hogy a későbbiek folyamán, ha az szükséges, — kisebb befektetéssel — az állami tűzoltóság legkisebb laktanyájává fejleszthető.

A 2/Ka ÉS AZ 1/K JELŰ SZERTÁRAK ALAPRAJZAI a mellékelt ábrákon láthatók. Az előbbi építési költsége kb. 50.000, az utóbbié kb. 90.000 Ft lesz, ha azokat építőipari vállalat készíti. Természetesen a helyi anyagok felhasználása és az esetleges társadalmi segítség az építkezést jóval olcsóbbá teszi.

A tervekhez igen sok részletterv és alapos műleírás készül, ami lehetővé teszi, hogy a szertárak szükség esetén kisebb szakértelemmel, társadalmi munkával is megépíthetők legyenek.

A 2/Ka JELŰ, LEGKISEBB SZERTÁR TERVE két változatban készül: közműves (ahol van vízellátás, esetleg csatornázás is) és közmű nélküli formában. Az ábra az előző beosztást mutatja be. Az épületben van egy 21,3 m²-es szertár, egy 18,5 m²-es örszoba, melyben három ágy, asztal és szekrények vannak. A szertár és az örszoba egy közös cserépkályhával fűthető. Van az épületben továbbá WC, mosdó és egy kis előtér. Az épület előtt fedett tornác van. Ehhez az épülethez istálló rész nincs tervezve. Nyáron, a mezőgazdasági munkák idején a lovak elhelyezése az épülethez közeli fedett helyen vagy esetleg erre a célra az épület mellé épített fedett fészerben oldható meg. Éppen emiatt az egyik oldalhomlokzaton nincsen ajtó vagy ablak, ami a fészer odaépítését lehetővé teszi.

AZ 1/K JELŰ TERVEN a szertár kétkapus és a pihenőhelyiség (örszoba) is nagyobb, ami lehetővé teszi, hogy ott előadásokat is tarthassanak. A terv alapján főleg közmű nélküli községekben célszerű a szertárt felépíteni, de általában közművesítés legelőbb községünkben nincs is. Ennek ellenére mosdóhelyiség biztosítva van, az udvaron pedig 1–2 fülkés latrina felépítése is szükséges.

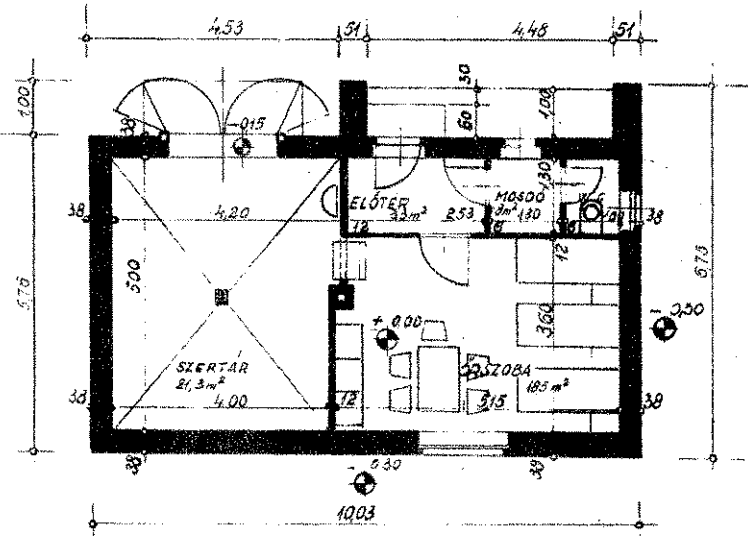

Fedett tornác ezen a terven is van, azonban itt már gondoskodás történik a nyári mezőgazdasági idény tartamára a lovak elhelyezéséről is, mivel egy 2 állásos nyitott istálló is tartozik az épülethez. A két állás melletti férőhelyre lajtót lehet beállítani.

A tervekhez típus-helyszínrajzot is készítenek, amelyen az egyes járulékos építmények (kerítés, tömlőszárító torony stb.) kívánatos elhelyezése is fel van tüntetve. Természetesen ezekhez a járulékos építményekhez is készülnek típustervek.

A TÍPUSTERVEK ELŐRELÁTHATÓLAG 1955 ELSŐ ÉVNEGYEDÉRE KÉSZÜLNEK EL, illetve nyernek jóváhagyást, és ettől az időponttól kezdve állnak a tanácsok rendelkezésére.

Nem feledekeztünk meg az üzemi tűzoltó elvtársakról sem. Az ő részükre is készül háromféle típusterv, amelyek előreláthatólag 1955 második évtizedében kerülnek jóváhagyásra. Az üzemi tűzoltólaktanya típusterveit a „Magyar Tűzoltó” egyik későbbi számában ismertetjük.

Karikó Imre
tű. fhdgy.

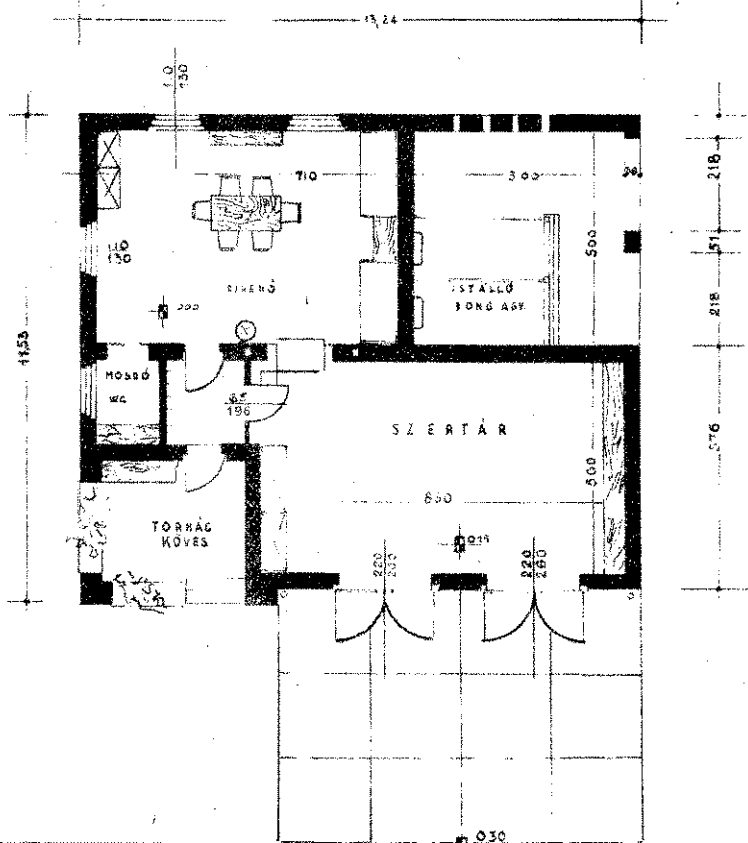

KÉSZÜLJÜNK a télre

II.

A múlt heti számunkban részben már foglalkoztunk felszereléseink téli időre történő előkészítésével és ennek jelentőségével. Cikkünkben közöltük a gépjárműmotorokkal kapcsolatos elvégzendő feladatokat és irányelveket. A gépjárműmotorok mellett azonban egyéb műszaki felszereléseink megfelelő előkészítésére is foglalkoznunk kell. Elsősorban az egyes felszerelések tárolásával és raktározásával kapcsolatos feladatok fokozottabb mértékben történő elvégzésére hívjuk fel a figyelmet.

Fizikai törvényszerűség, hogy a víz fagyása 0 C°-nál következik be. Ismeretes továbbá, hogy a víz ilyen formában bekövetkező halmazállapotváltozása térfogatnövekedést eredményez. A térfogatnövekedés 0,9%-ot tesz ki, ami annyit jelent, hogy a megnövekedett térfogat következtében előálló feszítőerő a tárolóedényt szétfeszíti.

Ezt a veszélyt nem szabad figyelmen kívül hagynunk a kismotorfecskendők és egyéb motorikus felszereléseink téli időszakra történő előkészítésénél. Eppen ezért szükséges, hogy időben, még a fagyveszély beállta előtt, gondoskodjunk elsősorban a fűtetlen szertárakban, raktárhelyiségekben tárolt, fagyveszélynek kitett kismotorfecskendők és gépjárműfecskendő szivattyúinak teljes víztelenítéséről.

A szivattyúk víztelenítését egyébként normális hőmérsékleten és minden használat után is végre kell hajtani. A gépkezelők azonban általában elfeledkeznek a gondjaikra bízott szivattyúk használat utáni víztelenítéséről. Pedig még normális hőmérsékleti viszonyok között is a szivattyúk idő előtti elhasználódását eredményezi a feladat elmulasztása.

Az elmúlt év tapasztalatai azt bizonyítják, hogy számtalan egységünknel megfeleldeztek arról a fontos feladatról.

Figyelembe kell vennünk továbbá azt is, hogy a fagyveszély nemcsak a fűtetlen tárolási helyeken áll fenn, hanem az ideiglenes jelleggel vonulószoigálatra beállított tehergépjárműveken elhelyezett és hűtővízzel feltöltött kismotorfecskendőknél, vonulás alkalmával is.

Eppen ezért a vonulószeren üzemre előkészített kismotorfecskendők megfelelő védelméről motortakarókkal kell gondoskodni. Erre a célra megfelelő és mindenütt található használt pokróc. Erős hidegben azonban ez a megoldás sem nyújt megnyugtató biztonságot, éppen ezért ajánlatos a gépjárműveken elhelyezett kismotorfecskendők teljes víztelenítéséről is gondoskodni.

A fagyveszély vonulás közben nemcsak a kismotorfecskendőkre veszélyes, hanem vonatkozhat a gépjárműfecskendőszivattyúkra is. A gépjárműszivattyúknál elég gyakran előfordul ugyanis, hogy a szivócsont teljes egészében, a szivattyú pedig részben vízzel telik meg a váltócsap tömítetlensége következtében. Ajánlatos ilyen esetben a váltócsap sürgős megjavítása (becsiszolása, tömítésere) vagy pedig a csonkelzáró kupakkapocs le szerelése.

Kétségtelen, hogy a fagyveszély elleni legbiztosabb védelem a gépegységeink teljes víztelenítése még a fagyveszély beállta előtt. Azonban különböző — előző cikkünkben már ismertetett — fagyálló keverékek alkalmazásával fagyállóra tehetjük a motorok hűtővizét.

A tüzelőanyag feladatait téli időben is meg kell oldani, éppen ezért ne tévesztjük

szem elől soha, hogy működés szempontjából csak a szakszerűen gondozott gép nyújt kellő biztonságot. A nem megfelelően gondozott gépegység káresetnél történő beavatkozás alkalmával könnyen meghibásodhat, és ezáltal a kivonult egység működése kisebb-nagyobb mértékben akadályozva van. Eppen ezért minden körülmények között — az évszakoktól függetlenül — első és legfontosabb feladat szakmai felszereléseink előírás szerinti, szakszerű karbantartása. Ennek betartása természetesen a téli időszakban még fokozottabban indokolt. Általában ismeretes, hogy hideg időben a kismotorfecskendő gyors indítása nehezebb, körülményesebb,

zünk be. A motorok ilyen formában történő indítása csak hideg időben és kolt esetben engedhető meg, pl. kárelőalkalmával.

A 400 l/p-es kismotorfecskendőknél indítást megkönnyíti még az is, ha megfelelő téli olajjal töltjük fel a motor teknőt (karter). A kereskedelemben kapható téli motorolaj erre a célra is alkalmas.

Ismeretes, hogy a nyári motorok sűrűbbek, míg a téli motorolajok hígabbak, illetve az utóbbiak viszkozitásuk alacsonyabb, tehát ezáltal a dermedése alacsonyabb hőfokon következik be. A téli olajjal történő feltöltése után a motor könnyebben indítható, illetve a fűtetlen tárolás könnyebbé válik.

Szivattyúink üzembiztonsága fokozható még azáltal is, hogy a szivattyúba indítás után kb. 2—3 liter spirítuszt, petróleum- és olajkeveréket öntünk. A szivattyúba beöntött folyadékot a szivattyú indítókar útján a szivattyúval 8—10 körülforgatjuk — a szivattyú megforog után leengedjük. Ez a folyadék ismét többször is felhasználható. Ezáltal ismenthetjük a szivattyú-forgórészek raktározását. Szükséges még az is, hogy a nyomócsont-szelepek szeleptányújrairak szírozását elvégezzük, hogy ezáltal a szelepek leragadását meggátoljuk.

Figyelemmel kell lennünk a hűtővízben arra is, hogy fűzet közben a hűtővíz átfollyás a szivattyúban és a hűtővíz zetekiben állandó legyen. Ha a hűtővíz kényeszsértései okok folytán a hűtővíz lyást meg kell szüntetni, akkor a szivattyút és az összes üzemen kinyitott tömlőket azonnal vízzel le kell mosni.

Ha a fentiek figyelembevételével kezezzük a szivattyúinkat, akkor azok befagyás leggyorsabb hideg esetén sem következnek be. Ha viszont gondatlan kezelet, üzemeltetés folytán a szivattyú befagyott, kioldását mindenkor végezzük a hűtővíz levezetésével. A kioldás a hűtővíz melegvíz betöltésével vagy egy kismotorfecskendő kipuffogógázainak felhasználásával. Az utóbbi esetben a hűtővíz-nyomócsontokat ki kell nyitni a gáz áramlását biztosítsuk. Végső esetben pedig egy fémdoboz felelő tűzelőanyagot öntünk és ezt meggyújtjuk a szivattyú alá helyezzük. Az utóbbi kioldást azonban különös gonddal kell megközelíteni.

Néhány szóban szükségesnek tartjuk megemlíteni a tömlők téli időben történő használatát, kezelését. A tömlők fagyást a fent ismertetett víztelenítési munkák végrehajtásával elkerülhetjük.

A víztelenített tömlőt azonnal le kell mosni. A tömlő esetleges megfagyás ellenében a tömlőt meg kell mosni és a tömlőt meg kell mosni úgy, hogy teherrel helyesíthető legyen. A gyakorlatban bizonyított, hogy az élesen meghajlott tömlő használhatatlanná válik, ugyanis a hajlítás helyén kitör

Végezetül felhívjuk a közönség és a dalmi tüzelőanyagok figyelmét a tüzelőanyag fecskendők és vízszállító időkben történő víztelenítésére. A tüzelőanyag fecskendők is csak akkor üzembiztosak, ha téli időben mindegyik részük után gondosan vízzel tisztítják, a szelepeket és dugattyút zsírozzuk vagy leolajozzuk.

Cseke F. t.ú

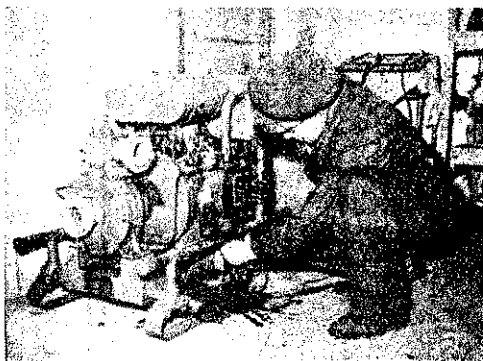

Téli üzemeltetés után az ürítőcsapot ne felejtjük el kinyitni

Az ilyen hűtőberendezés fokozott figyelmet és gondosságot kíván

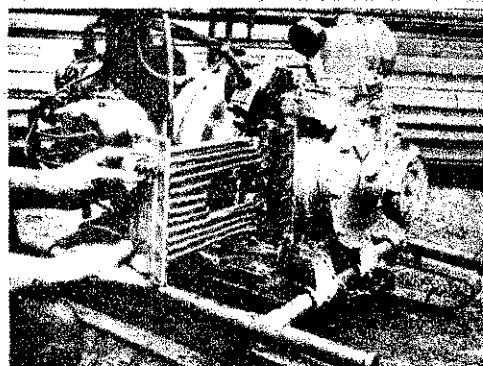

mint nyári időszakban. Azonban a jól kezelt, szakszerűen előkészített kismotorfecskendő a legnagyobb hidegben is biztonságosan üzemeltethető.

A kismotorfecskendő téli indításának megkönnyítésére közöljük az alábbi szempontokat:

Hideg idő esetén a motor megindítása előtt a nyitott szellőztetőcsapon kezesztül a motorokhoz kladott befecskendező kannával kevés — kb. 3—10 csepp — üzemanyagot fecskendezünk be. Majd a motort a szokott módon megindítjuk.

Rendkívüli hideg esetén először hengerenként 8—10 csepp üzemanyagot fecskendezünk be, azután a motort nyitott szellőztetőcsap mellett kb. ötször-hatszor az indítókarral megforgatjuk, majd ismét 8—10 csepp üzemanyagot befecskendezünk, a csapokat bezárjuk és a motort megindítjuk. Ha a motor néhány gyújtás után leáll, akkor hengerenként még egyszer 4—5 csepp üzemanyagot fecskende-

DOLGOZÓINK AZ ÜZEMEK TÜZVÉDELMEÉRT

szakasz politikája eladatként jelölte meg épünk életszínvonal-úrájának állandó és es emelését. Ebben a nagy feladat háru munkra is, a dolgozóink el eszközök, anyagok áben. Éppen ezért fontos része tűzoltó nek egy-egy objektum és körültekintő ala- szervezett tűzvédel- at a megelőző tűzv- kötések, szabályokat leket, amelyek mellet k, gyárak és vállalatok ket folytathatják, a zeti hatóságok által határozatok írják elő. fontos tehát, hogy min- tetben jó határozatot lk, s a határozatban előírásoknak érvényt ik, mert ez az egyik biztosítéka az üzemek n működésének, a ter- szközők és a termel- zvédelmének.

a Könnyűipari Minisztérium utasítása alapján azonnal hoz- zálátott a bizottság megszerve- zéséhez. A tűzvédelmi bizott- ság tagjai lettek: Horváth Ist- ván főmérnök, Csorba János, a mélynyomó-gépterem művezető- je, Bánáti József, a könyvköté- szet vezetője, Ráth Lajos, a mű- szakai osztály vezetője és Pintér László, a munkásellátási cso- port vezetője. Az alakuló érte-

Természetesen a bizottság nemcsak összességében, hanem minden tagja külön-külön is in- tézkedik az esetleges hiányos- ságok megszüntetéséről. Ebbe a munkába szervesen bekapcsoló- dik az üzem tűzoltósága is és kölcsönösen támogatva egymás munkáját, a bizottsággal kar- öltve öröködnék a nap minden órájában az üzem tűzvédelmé- nek biztosítása felett.



Evi szemléen a tűzrendészeti hatósággal együtt vizsgálják meg az üzem tűzrendészeti helyzetét ...

kezleten gondosan tanulmányoz- ták a minisztérium utasítását s ezenkívül a tűzrendészeti elő- adó, valamint az üzem tűzoltó- parancsnoka, Nánási László al- hdgy. elvtárs sok hasznos taná- csot adtak a bizottságnak mun- kája megkezdéséhez.

Erre a segítségre nagy szük- ség is volt, mert az üzem 1952-es határozattal rendelke- zett, mely az üzem fejlődésénél fogva több üzembrésznél már nem biztosította a megelőző tűzvédelmet. A bizottság szem- lét tartott és felmérte az üzem megelőző tűzvédelmének biztosí- tásában előttük álló feladatokat, s ezzel egyidejűleg sok szabály- talanságot szüntetett meg. Gon- doskodott többek között a sza- badon futó elektromos vezeté- kek zárt dobozolásáról, közleke- dési utak szabadon tartásáról, tisztaságról, stb. De kiterjedt a figyelme a tiltott helyeken történő dohányzásra is. Ennek megszüntetése érdekében ma már egyrészt többet foglal- kozik a dolgozók tűzrendészeti oktatásával, másrészt, akínél a többszöri meggyőzés sem hasz- nál, azt felelősségre vonja. Leg- utóbb pl. hat dolgozónál alkalm- mazott tiltott helyen való do- hányzásért fegyelmi eljárást.

A tűzoltóság és a bizottság kapcsolata

A múlt hónapban a budapesti tűzrendészeti osztályparancsnok- ság I. fokozatú szemlét tartott az üzemben, s ahhoz, hogy az üzem — a technológiai és a szakmai szempontok alapján a követelményeknek megfelelő — új tűzrendészeti határozattal látták el, nagymértékben a tűz- védelmi bizottság is hozzájár- ult. S ez a segítség elsősorban azzal magyarázható, hogy a bi- zottság összetételénél fogva olyan szakvezetőkől áll, akik nemcsak kiváló szakemberek,

... a szemle után pedig nyomban intézkednek az észlelt szabálytalanságok megszüntetéséről



A tűzvédelmi bizottság a tűz- rendészeti határozat alapján megbeszéli a szükséges tenni- valókat

hanem jól ismerik a gyártási folyamat tűzveszélyeit s ennél- fogva azok elhárítását is. Ahol a tűzrendészeti hatóság ilyen se- gítségét kap a szemlénél, ott bizonyos, hogy a dolgozók ötv- ügyüknek tekintik a termelés mellett az üzem tűzvédelmét is.

Az Athenaeum tűzvédelmi bi- zottságának most elsőrendű fei- adata, hogy az új határozat alapján megtárgyalja a tenni- valókat, s a megkezdett úton az előírások végrehajtásával és betartásával tovább fokozza az üzem tűzvédelmének biztosítá- sát.

A minisztertanácsi határozat értelmében a szakminisztérium- ok elrendelték a fontosabb üzemekben a tűzvédelmi bi- zottságok felállítását. Azonban — sajnos — számos üzemben még nem hajtották végre e fon- tos — a megelőző tűzvédelem biztosítását célzó — utasítást. Akad számos olyan üzem is, ahol papíron megvan ugyan a bizottság, de nem életképes, nem tevékenykedik. Az ilyen üzemek vegyenek példát az Athenaeum nyomdáról és sür- gősen szervezzenek olyan tűz- védelmi bizottságot, mely ösz- szetételénél fogva, a tűzrendé- szeti hatóság segítségével meg- teremti a termelés minden terü- letén a tűzvédelem szükséges követelményeit.

Munkában Tűzvédelmi bizottság

t legtöbb üzemben, az aenum nyomdában is meg- t a tűzvédelmi bizottság. em tűzrendészeti előadó- eperovits Károly elvtárs



Kárpitosműhelyekben a munka igen tűzveszélyes — fontos követelmény az állandó rend és tisztaság

Gyakori eset, hogy a kisipari szövetkezetekben és kézműipari műhelyekben tűz keletkezik, mely nem ritkán komoly károsodással jár, sőt a dolgozók testi épségét is veszélyezteti. A tüzek túlnyomórészt hanyagságból, figyelmetlenségből, sőt elmondhatjuk, hogy a tűzveszély lebecsüléséből keletkeznek. Megállapíthatjuk, hogy a tüzek nagy százaléka megakadályozható lenne, ha a műhelyben betartanák a tűzrendészeti intézkedéseket, s ha a tűz keletkezési okairól a dolgozók kellő oktatásban részesülnek.

A műhelytűz keletkezési oka különböző lehet: függ a felhasznált anyagok minőségétől, mennyiségétől, a termelés módjától és az anyaggal való bánásmódtól.

A tűzkár-statisztika azt bizonyítja, hogy a műhelyekben túlnyomórészt akkor keletkezik tűz, amikor a műhely felügyelet nélkül marad: főleg éjszaka, vagy a pihenőnapokon. Ezért igen fontos, hogy minden műhelyben legyen felelős személy, akinek feladata, hogy üzembzáráskor meggyőződjék a tüzelőberendezések, fűtőtestek és fényforrások, szárító- és vasalóberendezések, valamint a műhelyberendezések olyan átvizsgálásával, ami kizárja későbbi időben a tűz keletkezésének lehetőségét.

Műhelytüzek keletkezésének okai

A tűzkeletkezési okok között elsősorban a tüzelőberendezéseket kell megemlíteni. Rendszerint a közvetlen tüzelésű tüzelőhelyek azok, amelyek tűz keletkezésére vezetnek. Gyakori az olyan tüzeset, amely hibás kábelben torkollás vagy kifogásolható állapotban lévő fűtőcső, vagy pedig gyúlékony anyagon szabálytalanul keresztülvetett fűtőcső miatt keletkezik. A tüzelőberendezésből kieső parázs vagy a tüzelőtest hősugárzása is gyakori tűzokozó jelenség.

Veszélyesek a gáz- és elektromos fűtőtestek is, ha nincsenek helyesen szerelve vagy figyelmen kívül vannak bekapcsolva, főleg pedig akkor, ha megfelelően a kikapcsolásról, amikor a dolgozók a műhelyből távoznak.

A tüzek igen jelentékeny része ered a dohányzásból. Tiltott helyen való dohányzás megakadályozása a megelőző tűzrendészet egyik legfontosabb feladata.

Ugyancsak gondosan kell ügyelni a műhelyek gépeire, készülékekre és segédeszközökre. Vigyázni kell arra, hogy tűz ne keletkezzen a csapágyak felmelegedése következtében, ami elsősorban a kenés elhanyagolásából ered, de nem hagyható figyelmen kívül a gépek hosszabb ideig

KTSZ *műhelyek tűzveszélye és annak elhárítása*

való üzemeltetéséből eredő túlzott felmelegedés sem. Gondoskodni kell arról, hogy a gépek közé ne halmozzák a nyersanyagok olyan tömegét — különösen, ha azok gyúlékonyak — ami a legkisebb géphiba vagy gondatlanság miatt meggyulladhat.

Ha az üzemben hegesztéshez vagy vágáshoz sűrített gázt vagy gázfejlesztőt használnak, gondoskodni kell az üzem tűzvédelme érdekében kiadott utasítások betartásáról.

A termelés folytán keletkező hulladékanyagok ugyancsak gyakori okai a műhelytüzeknek. Ez elsősorban a hulladék porára vonatkozik. Jóformán minden por tűzveszélyes, és bizonyos körülmények között robbanás is bekövetkezhet.

Tűz keletkezésének lehetnek fizikai és kémiai okai: mint a gyúlékony anyag túlmelegedése dörzsölés, nyomás által, rostos anyagok, textilanyagok, vagy fűrészpor önmagától való felmelegedése különböző vegyi anyagok vegyi bomlása által.

Tűzkeletkezési okok közé számítható a fénysugarak hatása is, amikor kémiai vegyületek bomlását, felmelegedését idézik elő. Közismert, hogy a nap fénysugarai lencseszerű üvegen áthaladva, gyúlékony anyagokat meggyújthatnak.

Az elmondottakból kitűnik, hogy a kézműipari, valamint a ktsz-műhelyekben a tűzkeletkezési lehetőségek igen sokrétűek. Eppen ezért vonjuk be a kis- és kézműipari műhelyeket is a tűzvédelem szervezésének területébe, és gondoskodjunk a kiadott rendelkezések betartásáról. Sokkal inkább, mint másutt — tartunk be a tűzkeletkezés elhárításának fontos tényezőjét: „a munkánál sohase hiányozzon az éber figyelem!”

Miért nagyobb a tűzveszély a kisipari üzemekben?

Általában megállapítható, hogy minden termelés tűzveszélyes, mert gyakorlatilag a legkülönbözőbb okokból mindenütt keletkezhet tűz, még ha a tulajdonképpeni termelés sok esetben nem is veszélyes, azonban a nyersanyagok, félkészárúk vagy a csomagoló anyagok alkalmasak lehetnek arra, hogy bizonyos körülmények között meggyulladjanak.

Ugyancsak a gyakorlat bizonyítja, hogy azok a műhelyek veszélyesebbek, ahol aránylag kis területen nagy mennyiségű gyúlékony folyadékok, vegyi anyagok vagy termékek, nemkülönben savasító anyagok kerülnek felhasználásra. Ilyenek pl. a benzín, benzol, éter, aceton, szeszfélek, naftalin, celluloid, viasz, sellak, hidrogén-peroxid, salétrom stb. Kisipari üzemekben az ilyen anyagok felhasználása, raktározása, nagy gondosságot igényel. Figyelmet érdemel az a körülmény is, hogy a felsorolt anyagok nagyobb része nem oltható vízzel, s közülük egyesek tűz esetén robbanást okozhatnak.

A vegyi anyagokkal dolgozó műhelyek mégsem egyformán veszélyesek, egyesek anyagukban nem éghető zottan veszélyesek azok a műhely a gyúlékonyság mellett mérgező is számolni lehet, mint pl. a cianid és szén-szulfid használatánál. A veszélyes sorban alig maradnak el a vegytők és mosodák, ha könnyen gyúlékonyakkal dolgoznak, majd a cellulóz-dolgozásával foglalkozó üzemek is.

Az asztalosműhelyekben keletkező tüzek száma aránylag nagy. Ezért mert gyúlékony anyaggal dolgo-



Cipésműhelyekben a ragasztásnál „égő” tűzveszélyes — munkának csak a napi szükséglet tart

ezenkívül a hulladék, a gyalufűrészpor könnyen meggyullad a cigarettától, vagy ha a deszkát erre helyezik, vagy annak veszélyességében tartják. Tűz keletkezésének gondatlan felmelegítésétől, politúrok gondatlan használatától.

Lakatosműhelyekben az autós és vágás berendezése jelentősen veszélyes.

Motorjavító műhelyekben elbuzgósító történő alkatrészmozgást, de fennáll a hegesztő gondatlan kezeléséből eredő tűzveszély is. Az olyan motorjellek, melyek nitrólakkokkal, vagy nitrólakkal tűzveszélyesek.

A szabó- és kalaposműhelyekben a bekapcsolt és felügyeletlen hagyott villamosvasalók okoznak tüzeket.

A cipész és bőrdíszműves műhelyekben a nehezen égő bőr lakkozása és anyagának gondatlan használata okozhat tüzet.

A kárpitosműhely anyagai szénhidrogén hatására könnyen gyulladnak.

Női fodrászüzletekben nagy gondot kell fordítani az elektromos vezetékek szabályos szerelésére



A tűzrendészeti előírások semmibevevését jelentő az anyagok ilyen módon való elhelyezése





A munkaszabályok ilyen formában történő elhelyezése...



...és a nagyfokú zsúfoltság gátolja a gyors és biztonságos menekülést



A fodrászműhelyekben kozmetikai célok-különböző gyúlékony folyadékokat használnak, mint pl. szeszes illatszereket, kölniakkokat, acetonsos hígítókat, hidrogén-oxidot és különböző hajszeszeket. A hidrogénperoxid koncentráit állapotban y és hő hatására robbanás kíséretében bomlik.

A tűzveszély megelőzése, és a keletkezett tüzek oltása

A tűzveszély megelőzésénél elsősorban a helyben dolgozóknak kell ismerniük az anyagok tulajdonságát, s tudniok kell, mi don keletkezhet tűz, s milyen módon rítható el a műhely tűzveszélye. Ezért kösséges, hogy a tűz elhárítására rendszeresen oktassák a műhely dolgozóit. Ez felvilágosító munka azonban nem lehet olonos. Nem merülhet ki abban, hogy

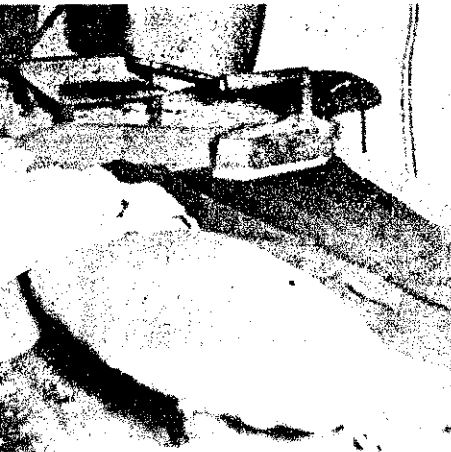

Értékes gondatlanság, amely könnyen tűzveszély okozója lehet

műhelyekben munkarendét, „tűzrendet” egy mihez tartás érdekében készült más omtatványt helyeznek el, hanem minden dolgozó érdekét érintő meggyőző fel-ágosítást kell folytatni.

A műhelyek és szövetkezeti üzemek tűzrainak elhárításánál nagyjelentősége van megfelelő típusú és számú kézi tűzoltó-észülékek biztosításának. Ez azt jelenti, gy mindenütt és mindenkor készenlét-n kell lenni a gyártás jellegének megfe-ő tűzoltókészüléknek. Természetesen iszerjék, hogy a dolgozók alaposan is-erjék a kézi tűzoltókészülékek haszná-át. A műhelyek és szövetkezeti üzemek agozóit tudják, hogy hol és milyen mó-on lehet segítségül hívni a tüzlontóságot. lyes, ha minden műhelynek megvan tüziterve, melyben megállapítják, hogy egyes dolgozóknak tűz esetén mi a fel-ata.

A kisipari műhelyekben keletkezett tü-rtet úgy tekinthetjük, mint a megelőző zrendészeti intézkedések helytelen vagy m kielégítő alkalmazásának következmé-eit.

Szabályként állapíthatjuk meg, hogy az dményes beavatkozás első feltétele a

nyugalom és fegyelem megőrzése, s az át-gondolt gyors cselekvés. Mint minden egyéb helyen keletkezett tűznél, a mű-helytűznél is elsősorban a tűz által veszé-lyeztetett emberek életének mentésével kell megindítani a beavatkozást. Gondoskodni kell arról, hogy a veszélyeztetett helyen dolgozók a leggyorsabban, amellet fegyel-mezetten hagyják el a munkahelyet, csak azután lehet hozzáfogni a tárolt áru, a be-rendezés és a nyersanyagok mentéséhez. A beavatkozásnál gyorsan el kell bírálni, hogy a tűz a rendelkezésre álló eszközök-kei eloltható-e, vagy pedig segítségül kell hívni a tűzoltóságot. Semmi esetre sem szabad kísérletezni azzal, hogy a tüzet sa-ját erővel el tudják-e oltani, hanem min-den kétség esetén azonnal segítségül kell hívni a tűzoltóságot.

A beavatkozás előtt a gépeket le kell állítani, s egyidejűleg le kell kapcsolni a motoráramot. Ha a műhelyben világítógázt használnak, annak főcsapját azonnal le kell zárni. A műhelyből eltávolítjuk a hegesztésnél alkalmazott acetilénfejlesz-tőt vagy gázpalackokat, ha ilyeneket hasz-nálnak.

Kisebb méretű folyadéktüzet letakarás-sal oltunk. Erre a célra nehezen égő ta-karó feltétlenül legyen a munkahelyen. Ha a műhelyben nagy a légáramlás, gon-doskodni kell a huzat megszüntetéséről.

Az első beavatkozás igen hatásos esz-koze a kézi tűzoltókészülék. Ennek első feltétele az, hogy a készülék használható állapotban legyen és a dolgozók ismerjék annak használati módját. A termelés szempontjából helyesen megválasztott kézi tűzoltókészülék nemcsak a hatékony be-avatkozást biztosítja, hanem a megfelelő oltóanyag nem okoz további károsodást, aminek nagy jelentősége van a műhely berendezése, gépei vagy anyagai szempont-jából.

A vízvezeték igénybevitelénél fontos, hogy a dolgozók ismerjék a tűzcsapok el-helyezését, nyitását, zárását és a hálózat-ban levő víznyomást.

Azokban a műhelyekben, ahol a fel-használt anyagokat nem lehet vízzel oltani, feltétlenül gondoskodni kell meg-felelő kézi tűzoltókészülékről vagy adott esetben megfelelő mennyiségű homokról és homokszóró lapátról. A homok alkalmazását oltáshál meg kell gondolni egyes gépek esetében, amelyeknél a homok eset-leg súlyos károkat okozhat.

Az új szakasz politikája komoly lehetőséget biztosít a kisipari termelés fejlődé-sének. A helyi ipar termelése ilyenformán jelentős szerepet kapott a dolgozók szük-ségleteinek hiánytalan kielégítésében. Meg-állapítható, hogy a kisipari műhelyek tü-zei jelentős károkat okoznak népgazdasá-gunknak, s az is, hogy a keletkezett tüzek jórésze a kellő megelőzés hiányából ered. Eppen ezért I. fokú tűzrendészeti hatósá-gainkra vár az a feladat, hogy szakszerű, mindenre kiterjedő megelőző intézkedése-ket hozzanak és biztosított jogkörük kö-vetkezetes alkalmazásával ezen a területen is rendet teremtsenek!

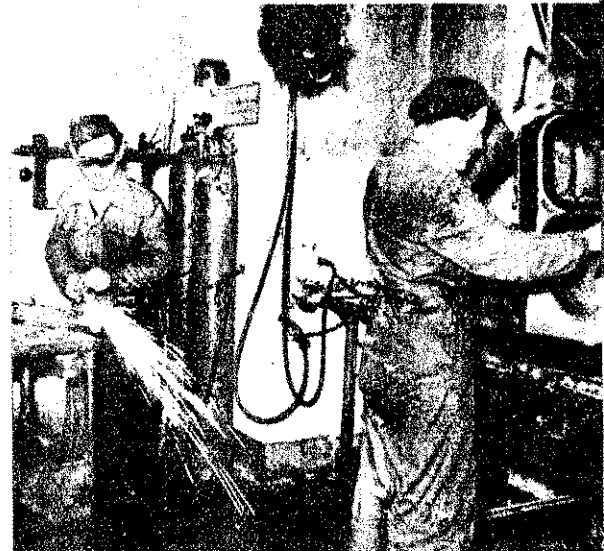

Benzinben történő mosásnál a nyílt láng használata életveszélyes könnyelműség

Az asztalosműhelyek tüzelőberendezésére és tisztaságára fokozott gondot kell fordítani



A jól megszervezett társadalmi tűzoltó-ság növeli a kisipari üzemek tűzbizton-ságát



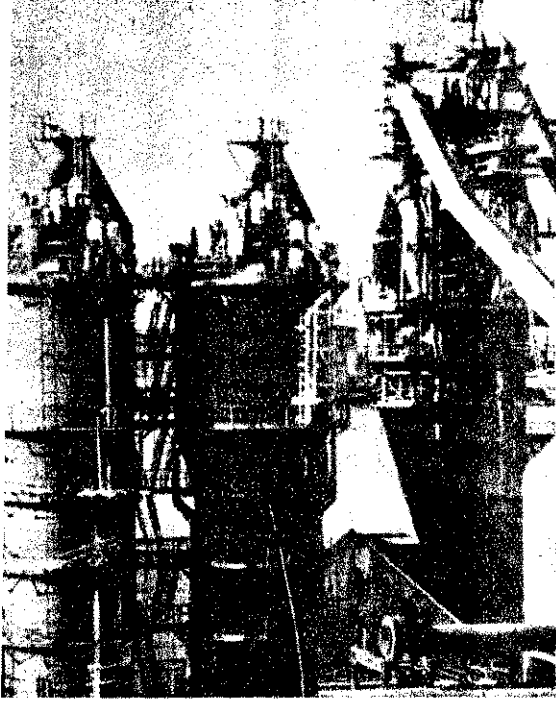

SZOLGÁLATUNK napi kérdőjei

Tűzoltóór-, járőr- és instruktori szolgálat ellátásának fontossága

Kormányhatározataink alapján erőssé, gazdaggá, virágzóvá akarjuk tenni hazánkat, ahol minden ember gondtalanul, vidáman él, tanul és alkot. Ennek megvalósítását, a szocializmus építését és a béke erősítését szolgálja minden dolgozó jól végzett munkájával, és ezt segíti elő tűzoltóságunk a tűzrendészeti munkánk felelősségteljes és sikeres végrehajtásával.

A tűzvédelem biztosítása, a tűzoltószolgálat pontos és fegyelmezett ellátása éppen olyan hazafias kötelesség, mint a termelés.

Legfontosabb feladatunk, hogy helyes és jól alkalmazott megelőző intézkedésekkel üzemünk területén is megakadályozzuk az ellenség kártevését és az egyéb okok miatt bekövetkező tüzeseteket. Szolgálatunkat úgy kell ellátnunk, hogy a dolgozó népünk által termelt javakból semmi ne váljon a tűz martalékává. Éppen ezért állandóan javítanunk kell üzemünkben a megelőző tűzrendészeti munkát, s ennek érdekében feltétlenül érvényt kell szerezniük a tűzrendészeti szabályozó rendeletek és utasítások maradéktalan végrehajtásának.

A tűzoltóság akkor veszi ki részét legnagyobb sikerrel a termelési terv végrehajtásából, ha megtalálja azokat a módszereket és helyes intézkedéseket, amelyekkel a termelés helyét és a termelés eredményeit megvédi az ellenséges kártevésektől és a tűz pusztításától. Ennek a munkának egyik legfontosabb fázisa a megelőző szabályok megállapítása és azok betartatása. Ezek előfeltétele, hogy a tűzoltóság tagjai szilárd vasfegyelmű, az éberség legmagasabb foka és az egyre fokozódó harcossá váló szellem hassa át.

A megelőző tűzrendészet nem tűr lazaságot és fegyelmezetlenséget.

A tűzoltóság az üzemekben és a fontosabb objektumokban akkor tud érvényt szerezni a megelőző tűzrendészeti szabályoknak, s úgy éri el, hogy az előírásokat a dolgozókkal betartatja, de az ellenség befurakodott ügyeit csak úgy leplezheti le, ha őrhelyén éber és szilárd fegyelmezettséggel teljesíti szolgálatát.

A hiányosságok elsősorban a megelőző tűzrendészet terén fordulnak elő, s különösen az ór- és járőrszolgálat hanyag ellátásában, majd a tűzrendészeti szabályok megkövetelésének elhanyagolásában je-

lentkeznek. A tűzrendészeti szabályok be nem tartása volt a legtöbb esetben a fő oka a keletkezett tüzeseteknek. Megállapítható az is, hogy az üzemünkben tapasztalt szabálytalanságoknál őreink és járőreink nem voltak mindig elég következetesek, s többnyire megalkuvó, liberális eljárásokkal tág lehetőséget hagytak arra, hogy a dolgozó népünk által létrehozott javakban a tűz vagy az ellenség hatalmas kárt okozhasson.

Feladatuk fontossága, jelentősége megköveteli minden ór- és járőr elvtársától, hogy intézkedéseikben sokkal határozottabban és hatékonyabban járjanak el. Fel kell számolniuk az intézkedéseikben még meglévő elnéző, engedékeny liberalizmust, amely csak lápt ad a káresetek bekövetkezésére.

Ipari üzemek tűztől való fokozottabb megvédelem tette szükségessé az új instruktori szolgálat megszervezését.

Sokat irtunk és beszélünk már arról, hogy az üzemi alosztályok és őrsők tűzoltóságának milyen komoly és fontos szerepe van az üzemek tűzvédelmében. Ha viszont jobban megvizsgáljuk a dolgokat, megállapíthatjuk, hogy az üzemi állami tűzoltó elvtársak segítségét és szakmai tudását nem vettük eléggé igénybe. A gyakorlati tűzrendészeti munkába nem eléggé vontuk be az elvtársakat, s elkövetjük azt a hibát, hogy azt az értékes segítséget, amelyet az elvtársak a feladatok megoldásában nyújtani tudtak volna, figyelmen kívül hagytuk. A BM Tűzrendészeti Parancsnokság legutóbbi rendelete rámutatott erre, a gyakorlatban kialakult helytelen álláspontra, és felhívta az osztályparancsnokságok vezetőit, hogy az üzemek megelőző tűzrendészeti fokozottabb biztosítása érdekében a működési területükön levő üzemekben — ahol állami tűzoltóság teljesíti szolgálatot — szervezzék meg az instruktori szolgálatot.

Az instruktori szolgálat szervezésének, eredményes működésének egyik legfontosabb alapja az üzemek megelőző tűzrendészeti munkája. Az eddigi tapasztalatok alapján bátran állíthatjuk:

országsszerte nagy szükség volt arra, hogy az üzemekben rendet teremtsünk.

Munkaosztályunk ugyanis általában még a legfontosabb tűzrendészeti szabályokat sem ismeri, s ez a körülmény nagymértékben veszélyezteti üzemünk biztonságát. Nagy jelentősége van tehát üzemünkben az instruktori szolgálatnak, ezért osztály-, üzemi alosztály- és őrsparancsnokaink fokozott gondtal és figyelemmel foglalkozzanak a pontos szolgálat menetével.

Ez a meghatározás: „instruktőr”, azt jelenti, hogy az illető elvtárs tűzrendészeti- leg a rábízott terület gazdája, aki állandóan figyelemmel kíséri a hozzá tartozó üzemszerveket, műhelyeket, raktárakat, stb., s gondoskodik az észlelt szabálytalanságok megszüntetéséről, tehát felelős a rábízott terület tűzbiztségéért. Ez pedig olyan feladat, amelyet csak politikailag és szakmailag jól képzett tűzoltó elvtárs láthat el eredményesen.

Az osztály-, üzemi alosztály- és őrsparancsnok elvtársakra is fontos feladatok hárulnak az instruktori szolgálat irányításával kapcsolatban. Lehetőleg egyenlő arányban fel kell osztani az üzemet olyan területekre, amelyeket az instruktőr elv-

társak több alkalommal is ellenőriznek. Továbbá állandóan figyelemmel kísérik és szakmai tanácsokkal segítenek az elvtársakra. Nagyon lyes, ha a munka eredményes elvégzés érdekében a parancsnok és az instruktőr elvtársak szorosan együttműködnek üzem vezetőségével és az üzemi pártszervezettel.

Az instruktori szolgálat szervezésével az üzemek megelőző tűzrendészeti feladatait az instruktőr elvtársakra bízhatjuk.

Üzemi állami tűzoltóink tehát úgy látják ezt a fontos és megüszítő feladatot, hogy dolgozó népünk életét és értékét a tűz pusztításaitól lelkidiszteresen őrözzék.

A járőr- és instruktori szolgálat ellátásában csak az olyan tűzoltó tud eredményes munkát végezni, akinek a dolgozó népünk hazafias szeretet fűt.

Számos tüzeset vizsgálata és az ellenőrzések tapasztalatai azt mutatják, hogy egyes üzemi alosztályok és őrsők nem tartkoznak meg a magasfokú hivatás és a kötelességtudás, sőt nemtörődő ébertelenség és fegyelmezetlenség jellemző. Nézzük közelebbről ezeket a hiányosságokat.

Egyes ór- és járőrszolgálatot teljesítő elvtársak szolgálatukat fegyelmezetlenség, nemtörődőséggel, sőt — mondhatnánk — közömbösen látják el. Intézkedéseik nem tükröződik az, hogy szakszerűen, teljességük teljes ismeretében járnak el hát nem hatja át őket a felelősség- és tiszteletérzet. Egyes őrekre és járőrökre jellemző, hogy szolgálati útvonalukon nem törődnek a tűzrendészeti szabályok sértésével. Nem értették meg, hogy

a járőrözés egyik legfontosabb követelménye az ellenőrzés és a legmagasabb fokú éberség.

Nem gondolnak arra, hogy az ellenség el még közöttünk, s egy óvatlan pillanat is elég ahhoz, hogy olyan rombolást okozzon, amelynek következtében népegyesünk hatalmas károkat szenvedhet. törődnek azzal, ha valaki akarva akaratlanul, de súlyos mulasztást követ el az üzemi tűzvédelemmel szemben egy tűzveszélyes műhelyben megszüntetési tilalmat. Túlteszik maguk szabálytalanságokon ahelyett, hogy feljegyeznék naplójukban és jelentenek a parancsnokuknak. Elmulasztják, hogy a hely vezetőjének figyelmét felhívják ezekre a szabálytalanságokra, s nem gyanázzák meg, milyen súlyos következményei lehetnek ezeknek a gondatlanságoknak. Nem figyelnek az üzemen műhelyekben található hulladékok megengedhető mennyiségben való gyűjtésére sem. Nem figyelmeztetik az ottani felelős elvtársai rendellenességekre és nem hívják fel a figyelmüket azok megszüntetésére. Nyagolják a tűzoltószerkezetek vizsgálata, tisztításának ellenőrzését és szabad közlekedés biztosítását és olyan részletkérdést, amelyek szerkezetüknek az üzem tűzbiztségéhez szükségesek. Mindezekből a hiányosságokból és hibákból arra következtethetünk, az ilyen járőröző elvtársak tájékozatlanok és hivatásukat nélkülöznek a munkájuk területén. Mozgásuk, fellépésük szolgálat ideje alatt és szolgálatát

is azt bizonyítja, hogy az üzemi alosztálynál, illetve órsnél az alaki fegyelem terén sürgős javítanivaló van. Súlyos hiányosság például, hogy leváltóikat nem tájékoztatják a járőrszolgálat során tapasztalt rendelkezésekről.

A felsorolt mulasztásokból láthatjuk, hogy a rossz szolgálatellátás nem véletlen. Ezen a területen súlyos felelősség terheli járőröző egységeink parancsnokait, de ellenőrző közeget is. Számos hiányosság forrása, hogy parancsnokaink felületesen, vagy egyáltalán nem igazítják el az ór- és járőrszolgálatba lépő elvtársakat, s elhanyagolják az ellenőrzést.

Parancsnokainknak a jövőben

sokkal nagyobb gondot kell fordítani az ór- és járőrszolgálatba induló elvtársak eligazítására és váltására.

Az eligazításnál és váltásnál feltétlenül fontos a következő szempontok betartása:

1. A szolgálatba induló örök és járőrök váltás előtt 10 perccel jelentkezzenek a szolgálatvezetőnél. A szolgálatvezető ellenőrizze a szolgálatba induló elvtársak felszerelését, ruházatát, és ezután eligazításra vezesse az ügyeletes tiszthez, illetve az egység parancsnokához vagy annak helyetteséhez.

2. Az ügyeletes tiszt, illetve az egységparancsnok vagy helyettese az eligazításnál győződjön meg arról, hogy az örök és járőrök tudják-e a feladatukat. Az eligazítás befejezése után a parancsnok indítsa útbá az öröket és járőröket a szolgálati helyük elfoglalására.

3. Az ör és járőr az eligazítás után köteles azonnal a szolgálati helyére útbá-indulni és a váltást végrehajtani. A váltás helyére érkezésekor jelentkezik az átadó órnel vagy járőrnel.

4. A váltás végrehajtásánál az ör- és járőrhely leadása és felvétele az ör- és járőrhely körüljárásával történjen. Együttesen ellenőrizzék, hogy az őrhelyen és járőrútvonalon minden rendben van-e. Ezután az új ör és járőr személyesen felelős az ör- és járőrhelyen történetekért.

5. A leváltott ór vagy járőr visszamegy a parancsnokságra, ahol jelentkezni köteles a parancsnoknál vagy az ügyeletes tisztnel. Jelenti a szolgálat átadását és a szolgálat ideje alatt történt eseményeket.

6. Ha a járőr a járőrhelyen történetekről valamilyen rendelkezést jelent, a parancsnok köteles azonnal kimenni a helyszínre, hogy a szabálytalanságot felülvizsgálja és megszüntesse. Amennyiben a rendelkezés az ör vagy járőr hibájából származott, a parancsnok felelősségre vonja a mulasztásért.

7. Örnek és járőrnek csak olyan elvtársakat lehet kijelölni, akik jól ismerik az ör- és járőrhelyet. A helyismeret elsajátításáért a parancsnok, az ügyeletes tiszt és a szolgálatvezető személyileg felelős.

Láthatjuk, hogy parancsnokainknak nem szabad megengedniük, hogy olyan elvtársak lépjenek ör- és járőrszolgálatba, akik megelőzőleg nem részesültek szakszerű eligazításban. De nem szabad megengedniük az egyszerű feladatismertetéssel sem, hanem meg kell győződniük arról, hogy a kioktatott elvtársak mennyire sajátították el a feladatot. Ha minden parancsnok, instruktor, ör- és járőr elvtárs tudatában van az új szakasz viszonyai között pártunk és kormányunk által a dolgozó népünk elé állított feladatoknak és érzi azt, hogy ezen feladatok sikeres megvalósítása nagymértékben függ az ő becsületes, odaadó munkájától, akkor bátran számíthatunk arra, hogy a pártunk és kormányunk által elénk tárt feladatokat hibátlanul oldjuk meg.

Kocsis J. tű. hdgy.

A KEVERMESI TŰZOLTÓSÁG 50 ÉVE

1954 október 10-e nevezetes nap, kétszeres ünnep volt Kevermesen. A község dolgozói felszabadulásuk 10. évfordulóját, a tűzoltó elvtársak pedig egyúttal a községi tűzoltóság fennállásának 50. évfordulóját is ünnepelték. Képes helyen fordul elő, hogy ilyen nevezetes napra essen a sok évtizedes tűzoltói munka ünnepe. A keveremesiek tisztában voltak ezzel, és így is készültek erre a napra. A jubileum napját mindezek ellenére nem a külsőség, hanem a szerepny ünnepelés hangulata jellemezte.

Délelőtt 11 órakor térzenével kezdődött az ünnepség, majd a kultúrházban bensőséges ünnepség keretében emlékezett meg Kevermes népe felszabadulásának 10. évfordulójáról.

A jubileumi ünnepség délután 2 órakor kezdődött. A feldíszített kultúrtermet zsúfolásig megtöltötték a keveremesi dolgozók. Eljöttek, hogy együtt ünnepeljenek a községi tűzoltóival.

A Himnusz után úttörő lányok virágcsokorral köszöntötték a testület legidősebb tagját, Reich Pétert, aki egyetlen élő képviselője azoknak, akik 50 évvel ezelőtt alakították a testületet Kevermes községében. Ugyancsak virágcsokorral köszöntötték T. Bálint József elvtársat is, aki a felszabadulás óta becsülettel helytáll a parancsnoki teendőik ellátásában.

A községi tanács VB-elnökének megnyitó szavai után T. Bálint József parancsnok elvtárs mondott beszédet. Megemlékezett az elmúlt 50 esztendő küzdelmes munkásságáról és arról a megváltozott helyzetről, amelyet a 10 év előtti felszabadulás az ő életükben, a községi tűzoltóság fejlődése terén is jelentett.

A Tűzrendészeti Parancsnokság részéről Somogyi Ferenc tű. hdgy. elvtárs üdvözölte a jubiláló egységet és biztosította ar-

ról a támogatásról és megbecsülésről, amelyet a Tűzrendészeti Parancsnokság irányukban eddig is tanúsított, majd a jó munkát végző elvtársaknak pénzjutalmat nyújtott át.

A megyei tanács igazgatási osztályának kiküldötte üdvözölte ezután a község tűzoltóságát. Méltatta a keveremesi tűzoltó elvtársak élenjáró munkáját és a megyei tanács további támogatásáról biztosította az elvtársakat.

A BM Békés megyei Főosztályának tűzrendészeti osztálya nevében Jenei t. fhdy. elvtárs mondott beszédet. Megemlékezett azokról az eredményekről, amelyeket a keveremesi községi tűzoltóság eddig elért, s amelyek megyei viszonylatban igen jelentősek, majd átadta azokat a díjakat, elismerő okleveleket, amelyeket az elvtársak a megyei gyorsasági verseny során elért eredményeikkel méltán kiérdemeltek. Az átnyújtott ajándékok eredményes munkáról és a munka, az eredmények megbecsüléséről beszéltek.

Szerelési verseny következett ezután — Kunágota, Lökősháza, Medgyesbodzás és a jubiláló egység csapatainak részvételével — a községi sporttelepen. Kocsi- és mozdonyfecskendő szerelésben mutatták be tudásukat az elvtársak a megjelent nagyszámú közönségnek. A



Regi tűzoltóemlékek, elváltók és a veteránok a jubileumi ünnepségen

versenyben résztvevő elvtársakat értékes plakett- és könyvjutalomban részesítette a megyei tűzrendészeti osztály képviselője.

Verseny után labdarúg bemutató mérkőzést játszott a keveremesi tűzoltóság és békéscsabai osztálytör labdarúgócsapata. Végi jólsikerült esti műsorral fejeződött be a jubileumi ünnepség. A műsor keretében a Közlekedési és Szállítási Dolgozók Szakszervezetének békéscsabai kultúrcsoport szerepelt sikeres vendégjétkkel.

Felszabadulásának 10. a tűzoltóság fennállásának 50. évfordulóját lelkes hangulatban ünnepelte Kevermes község dolgozó népe. felszabadult új élet ünnepe és a félszázados tűzoltói munka emlékeztete szeré ünnepelésben forrt eggyé. község dolgozói és önkéntes tűzoltói a szocialista építmunka teremtő erejét, eredményeit és egyszerű társaságait ünnepelték.

Jóalkarú szerelési versennyel fejeződött be a jubileumi ünnepség



Szabványhíradó

AZ MNOSZ 15631. számú „Tűzveszélyre figyelmeztető és tüzoltósági jelzőtáblák” c. szabványt ismertetjük mostani híradókban. E szabvány egységessé teszi a tűzveszélyre figyelmeztető, továbbá a megelőző tűzrendészet és a tüzoltóság céljait szolgáló, ezideig általában egyéni elgondolások szerint készült jelzőtáblák alakját, szövegét és kivitelezését. A tűzveszélyre figyelmeztető tábla kétféle alakú lehet: téglalap és háromszög alakú. A

g/m² súlyú levelezőlap-kartonból és a műanyagból készült nem állandó jellegű táblák. A hordozható táblák anyaga az állandó jellegű táblák anyagával azonos, de készülhetnek fából és rétegelt lemezből is. Ezeknek mind a két oldalán azonos szöveg van, és vagy felfüggeszthetők vagy rúdon vannak, és a földre szúrhatók. Ilyen táblákat kell alkalmazni pl. cséplés idején a dohányzás eltiltására stb. A szabvány megengedi azt is, hogy — ahol lehetséges — a szövegeket közvetlenül a falra vagy ajtóra fessék olajfestékekkel, sőt, ha a figyelmeztetés nem állandó jellegű, a feliratot üveves festékekkel is el lehet készíteni.

A tüzoltósági jelzőtáblák (felszálló vezető stb.) alá irányjelző táblát kell elhelyezni, nyíl hegye a jelzett hely felé mutasson. A figyelmeztető tábla különböző méretekben készül. A fémlemezről készült zománcozott táblák közül a téglalap alakúak három, a háromszög alakúak két nagyságban készülnek mégpedig a téglalap alakúaknál az 1-es nagyságú 300 x 200, a 2-es 400 x 250, a 3-as 600 x 400 mm méretben, a háromszög alakúaknál az 1-es 230, a 2-es 380 mm oldalhosszal készül. Illegyezzük meg, hogy a jelzőtáblák alatt mindig egy nagyságú renddel kisebb irányjelző táblát kell alkalmazni annál, mint amilyen nagyságrendű maga a jelzőtábla. A fémtáblák a VASERT-nál (Budapest, UIÚ út 32. sz.) szerzetők be. A megrendelésnél meg kell adni a tábla szövegét, a tábla alakjára vonatkozó jelet, a nagyságrendjét és a MNOSZ 15631. számot. A szabvány kötelező alkalmazásbavételének időpontja 1954 augusztus 1., tehát ettől az időponttól kezdve a szabvány szerint kell megjelölni pl. a tűzveszélyes helyeket, s eszerint kell feltüntetni a dohányzási tilalmat stb.



A) alakú tábla: tűzveszélyre, a nyíltláng használatának és a dohányzásnak a tilalmára figyelmeztet



B) alakú tábla: tűzveszélyes helyiség, raktár, tárolóhely megjelölésére



C) alakú tábla: tűzjelző megjelölésére

téglalap alakú tábla szövegét, a háromszög alakú pedig ábrát és szöveget tartalmaz. A tüzoltósági jelzőtábla lapos téglalap alakú. Ehhez egy irányjelző tábla is tartozik.

A táblák anyaga szempontjából a szabvány különbséget tesz az állandó és a nem állandó jellegű, valamint a hordozható táblák anyaga között. Az állandó jellegű táblák anyaga 1 mm vastag, finom acéllemez vagy 1,5 mm alumíniumlemez, illetve alumíniumszalag. Állandó jellegű táblákat az időjárás viszonyosságainak kitett külső helyeken kell alkalmazni. Ezek a táblák zománcozottak vagy domborítottak és festettek, esetleg csak festettek. Belső helyeken kerülnek alkalmazásra a fából, a rétegelt lemezből, a fehérszíni, 155—160

Minden tábla alapszíne fehér, a keret vörös, a szövegezés pedig fekete. A háromszög alakú figyelmeztető táblák fekete és vörösszínűek. A feliratok mindig fekete színűek és minden betűjük nagybetű. A továbbiakban ábrákon mutatja be a szabvány az egyes táblák formáját.

figyelmeztető táblákat lehetőleg 2 m magas ságban úgy kell elhelyezni, hogy bármikor — a sötétség beállta után is — könnyen észre vehetők, feltűnők és jól olvashatók legyenek. Határozaibanaknál — amennyiben szükségesnek tartjuk — például a dohányzás és a nyíltláng használatának eltiltását, írjuk elő azt is hogy ezt a tilalmat az MNOSZ 15631. sz. szabvány szerint A-alakú, hármas nagyságú táblával kell jelölni. M. J

ÚJÍTÁSI híradó

Ismét értékes újításokról számolhatunk be, melyek a Belügyminisztérium Tűzrendészeti Parancsnokság Országos Karbantartó és Service Műhely dolgozóinak jó munkáját bizonyítják.

akkumulátorokból kikerülő piszkos, fedésre már használhatatlan szurokot használja fel, amit eddig eldobtak. Az újítás szerint egy akkumulátoros láda befestéséhez 15 dkg szuroktörőmeleket kell 2 dkg paraffinnal összekeverni. felolvasztani. A felmelegítés után pedig ¼ liter benzint kell hozzáönteni. Az így előkészített oldattal kell kétszer bekenni az akkumulátoros ládát. Mivel a benzín a bekenés után elpárolog, a ládán visszamarad a saválló paraffin és a szurok.

és az Országos Találmányi Hivatal az újítás tapasztalatcseréjét megszervezte, hogy az újítást a népgazdaság hasznára másból is gyakorlatba vegyék. Reméljük, hogy híradónk nyomán tüzoltó elvtársaink is eredményesen fogják alkalmazni az újítást az akkumulátorok javításánál.

orsókereket is, mert az összetörött tégörök ezeket is megsértik.

Gold Lajos tú. alhdgy. elvtár már két gépkocsi kormányművi né alkalmazott a tégörök helyett úszó bronzperselyt. Ezekkel né hány hónapi használat alatt még semmi meghibásodás nem történt. Az újítás szerinti perselyen a ke és biztosítására párhuzamos honyok vannak.

AZ AKKUMULÁTOROK FALADÁINAK FESTESE EDDIG „Trinát” elnevezésű vagy ehhez hasonló egyéb saválló festékekkel történt. Ezek a különböző festékek meglehetősen drágák és beszerzésük gyakran nehézségbe ütközik. Ez indította arra Duzs István tú. törm. elvtársat, az akkumulátoros műhely beosztottját, hogy újítással kiküszöbölje a nehézségeket és olcsóbbá tegye az akkumulátoros ládák befestését, impregnálását.

Duzs István tú. törm. elvtárs fenti újítása szerint eddig több mint két év alatt kb. 600 akkumulátoros ládát festett így be. A tapasztalatok beigazolták, hogy az újítás szerinti eljárás a célnak tökéletesen megfelel. sőt a ládák anyagának még tökéletesebb védelmet nyújt, mint az eddigi drágán beszerzett festékek. Az újítás jelentős megtakarítást eredményez, mert eddig egy akkumulátoros láda befestéséhez szükséges kb. ¼ kg „Trinát” festék 27,20 Ft-ba került. Ezzel szemben az újítás szerinti bevontat elkészítéséhez a szurok a szétszedett akkumulátorokból ingyen áll rendelkezésre. Egy ládához csak kb. 50 fillér értékű paraffin és 38 fillér értékű benzín szükséges. Vagyis egy láda befestése, impregnálása mindössze csak 88 fillérbe kerül az eddigi 27,20 Ft-tal szemben.

A GÉPKOCSIK KORMÁNYMŰHÁZÁBAN LEVŐ „PITTMANN-TENGELY” CSAPÁGYAZÁSÁNÁL vezetett be újítást Gold Lajos tú. alhdgy. elvtárs. Eddig tégörög csapágyat alkalmaztak itt, ami gyakran meghibásodott, eltört. A görögök tönkremenése miatt nemcsak új tégörög-készletet kellett rendszeresen beszerezni, hanem a tengelyt képező csavart és az

A Belügyminisztérium Tűzrendészeti Parancsnokság Gold Lajos tú. alhdgy. elvtárs javaslatát újításként elfogadta és részére újítási díjleleget fizetett ki. Az újítási díjat az 1 év alatt elért megtakarítás alapján fogja a Tűzrendészeti Parancsnokság megállapítani és kifizetni. H. I



Duzs István tú. törm. elvtárs újításán dolgozik

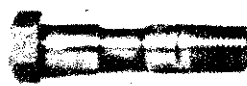

Úszó bronzpersely a kormányműnél

Duzs István tú. törm. elvtárs fenti javaslatát a Belügyminisztérium Tűzrendészeti Parancsnokság újításként elfogadta és 320 Ft újítási díjjal díjazta, továbbá gondoskodott arról, hogy az „Újítók Lapja”

Öngyulladás veszélyének megelőzése széntárolásnál

A szén helytelen tárolása nemcsak tűzveszélyt rejt magában, hanem károsodás éri népgazdaságunkat is a szén fűtőértékének csökkenése következtében.

Öngyulladásra nem minden szén hajlamos. A kőszén és antracit nem öngyulol, de annál inkább a barnaszén. Hazánk szénvagyonának mintegy 10%-a jól tárolható mecskevidéki kőszén, 90%-a pedig kevésbé jól tárolható barnaszén vagy lignit. A barnaszén tárolásánál elővigyázatossági intézkedéseket kell alkalmazni.

A helytelen tárolás következtében a szén fizikai és kémiai elváltozást szenved. A fizikai változás a felaprózódásban, a kémiai változás a fűtőérték csökkenésében mutatkozik.

A tárolt szénnek legnagyobb veszedelem az öngyulladás, amely kémiai és fizikai okokra vezethető vissza. A felaprózódás veszélye nemcsak azért jelent veszélyt, mert a tüzelésnél az apró szén a rostélyon áthullik, hanem a megnövekedett felület elősegíti az öngyuladást. A felület a felaprózódással rohamosan nő. pl. 1 tonna súlyú szénkockának a felülete 4 m² s ha ez annyira felaprózódik, hogy az a szénrostán áthullik, a felület 4000 m² lesz, tehát a levegővel érintkező felület ezerszeresre nőtt. Ez a tétel azonban nem áll a porszénre, mivel ott már olyan jó a térkitöltés, hogy a levegő csak a külső felülettel tud érintkezni. Az előzőkbeli következtetve, legkevésbé öngyuladós a darabos és viszonylag legjobban hajlamos az öngyulladásra az apró szén.

szén berakása előtt minden idegen anyagtól és a korábban tárolt szén maradványaitól gondosan meg kell tisztítani. Idegen anyag sem a garmada beisejébe, sem annak felületére ne kerüljön.

A szén lerakása rétegenként történjen. 20 cm-es réteget lapátütéssel, 40 cm-es réteget kézisúlykolóval, 60 cm-es réteget pedig kézihengerekkel kell tömöríteni. A széngarmada oldalát, meredek részével kell kiképezni. Mind a széngarmada oldalát, mind a tetejét szénporral kell behinteni és lesimítani, hogy a felület minél kisebb legyen. Az így kialakított garmada csonkakúp alakot mutasson. Nedves szén csak annak kiszáradása után rakható garmadába. Vagyonban bemelegedett szén 30-50 cm-es rétegekben kiterítve kell hűteni, és csak azután rakható garmadába.

Pincében való tárolás. Tárolóhelyiségünk ne legyen huzatos, de szellőző tetőnyílással rendelkezzen. A tárolóhelyiségben fűtőcsövek ne vezessenek keresztül. Ott kizárólag csak szén szabad tárolni. Különböző szénfajták tárolása esetén minden egyes szénfajtát külön garmadába kell rakni. A garmadákat válaszfallal kell egymástól elválasztani, elválasztásra fafal nem használható. A szén csak olyan magasan szabad tárolni, hogy a garmada tetején járva, bármely részéhez el lehessen jutni, sőt lapátolni is lehessen. Ezért a tárolóhelyiség mennyezetétől lefelé számított másfél méter magasságon túl szén felrakni nem szabad.

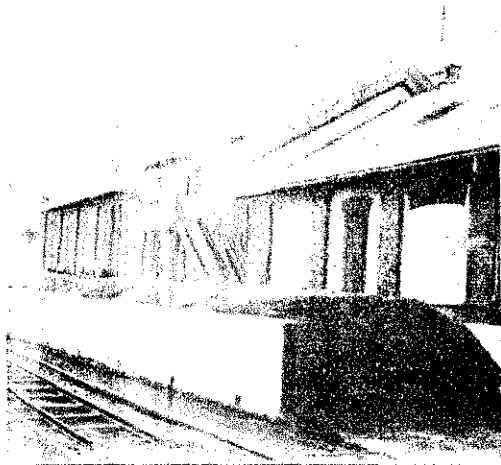

A széntárolás helytelen vagy helyes módja nem csupán formai kérdés, hanem népgazdasági szempontból is nagyjelentőségű

Az öngyulladás nem hirtelen bekövetkező jelenség, hanem hosszabb-rövidebb ideig tartó melegezés előzi meg. Ha a képződött meleg elvezetésére vagy újabb oxigén hozzáfutásának megakadályozásával a melegezési folyamat megállítására nincs mód, úgy a szénhalmaz belső hőfoka állandóan emelkedik, és végül öngyulladás következik be. A széngarmada sohasem melegszik egyszerre egész tömegében, hanem melegezési göcök keletkeznek. A garmada megbolygatását általában kerülni kell és csak akkor szabad azt megtenni, ha a garmada hőfoka 60 C° fölé emelkedett és a napi hőmérsékletemelkedés 4-5 C°-ot vagy ennél is többet tesz ki. Feltétlenül be kell avatkozni, ha a hőmérséklet a 100 C°-ot eléri. Az öngyulladás elkerülésére tehát — a melegezési göcök kellő időben való felderítése céljából — a széngarmada belső hőfokának változását a lerakástól a felhasználásig állandó figyelemmel kell kísérni.

A belső hőfok mérésére kémlelőrudak vagy lezárt csövek szolgálnak. A hőmérséklet ellenőrzést legalább kéthetenként kétszer kell elvégezni, de ha a hőmérséklet 60 C° fölé emelkedik, az ellenőrzést naponként kell elvégezni.

Az öngyulladás megakadályozására tilos fa- vagy vaskürtöket alkalmazni. Ezek az oxidációra már felhasznált levegő helyett friss levegőt juttatnak a garmadába s ezzel gyorsítják az oxidációt. Ha ilyeneket bárhol használnak, azonnal távolítsuk el azokat.

Fontos tárolási irányelv, hogy a különböző bányákból származó szeneket ugyanazon garmadában ne tároljuk. A széntárolás tárolóhelyiségben vagy tárolótérben történhet. Fontos szempont a tárolóhely jó megválasztása és annak szakszerű előkészítése. A tárolóhelyet a

szabadban tárolás hosszabb időtartamra. Barnaszénünk szabadban többhónapos időtartamra csak különleges eljárások alkalmazásával tárolhatók.

Vizelárasztáson alapuló eljárás. Ennél az eljárásnál a széngarmada tetejét 10 cm vastagon szalmával terítik le, s a tárolás egész ideje alatt a széngarmadát vízzel locsolják. A locsolást olyan mértékben kell végezni, hogy a széngarmada az aljág állandóan vizes legyen.

Vízalatti tárolás. Az előbbinek tökéletesebb formája. Itt a szén betonmedencében van és vízzel el van árasztva.

Takarásos eljárás. Ennél az eljárásnál a csonkakúp alakú széngarmadát salakbetonnal, pakurával, kátránnyal vagy pécsi szénporral hézagmentesen bevonják. Az alkalmazott takaróréteg a levegőnek és a víznek a garmadába való bejutását megakadályozza. A kémlelőcsöveket a betakarás előtt kell a garmadába elhelyezni. Ha a gondos kezelés ellenére a garmadában nagyobb fokú melegezés lépne fel, akkor a garmadának felmelegedett részét ki kell bontani és annyi szénét kell onnan kiveszteni, hogy a visszamaradó rész a melegezés-től teljesen érintetlen legyen. A garmadát azután a tárolt szénminőséggel kell eredeti alakjának megfelelően kialakítani és lezárni. A széngarmadát vízzel locsolni tilos!

A szén tárolási magassága függ a szénfajta tárolóképeségétől és a szén morzsalékonyaságától, valamint a tárolási módszertől. A tárolás 1,5 m-től 10 m magasságig történhet, erre vonatkozólag táblázat található az MNOSZ 18554 R. (Ajánlott) szabványban.

A tárolótér az üzemi épületektől, raktáraktól, kerítéstől, kazánháztól kellő távolságra legyen elhelyezve.



A községi dolgozók százai vettek részt a jólsikerült filmbemutatón

Filmbemutató Jászárokszálláson

Oktober 14-én mutatták be Jászárokszálláson „A falu tűzvédelme” és „Vigyázz a tűzre!” című új tűzrendészeti propagandafilmeket.

Az egyik új film külső felvételeinek része Jászárokszálláson készült a közös tűzoltó elvtársak és a községi dolgozók részvételével. A film bemutatóját hatalmas érdeklődés előzte meg. Már a reggeli órákban minden jegy elfogyott az előadásra. A film iránti rendkívüli érdeklődést mi sem bizonyítja jobban, mint hogy mind a hat előadás zsúfolt nézőtérre zajlott le. A községi általános iskolák tanulóitól, a ktsz-ek dolgozóitól és dolgozó partitól százai jöttek el a bemutatóra. A sikeres bemutatót ilyenformán több mint két é félezren vették részt. Ez a példa eredmény a községi tűzoltó elvtársak Szabó János parancsnok elvtárs ki szervező munkáját dicséri.

Az utolsó előadást Kuzics Andrási szds. elvtárs, a szolnokmegyei tűzrendészeti osztály vezetője nyitotta meg, s néhány szóban méltatta a film jelentőségét. Köszönetet mondott a tűzoltó elvtársak a községi dolgozók közreműködéséért, amellyel nagyban hozzájárultak a sikeréhez, majd felhívta a figyelmüket a film tanulságára és arra, hogy okuljanak a látottakból, s váljanak tevékeny résztvevő a községi és mezőgazdasági tűzvédelemben.

A filmbemutatót szerény ünnepség követte, amelynek keretében a mezei tűzrendészeti osztály vezetője átadta megyei gyorsasági versenyen első helyezett jászárokszállási tűzoltóság parancsnokának a verseny díját, egy világi lemezjátékos rádiókészüléket.

A parancsnok elvtárs átveszi a megyei gyorsasági verseny első díját

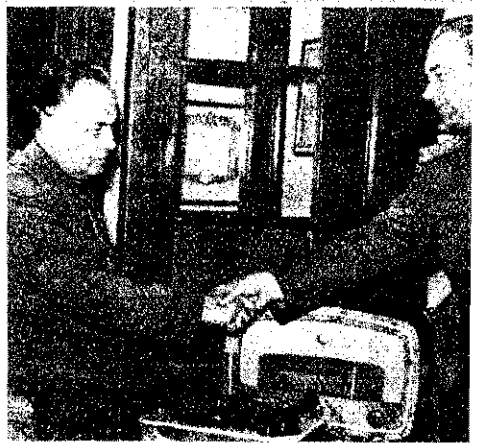



L. Szávelev: ROHAN A TÉLI PALOTA ELLEN

— Siessetek csak, siessetek, különben mi dobunk ki benneteket!

Nemsokára visszajöttek a mensevikek és az eszerek, hogy újabb fenyegetéseket harsogjanak, majd másodszer is elmentek.

Alig, hogy kivonultak, hirtelen tompa földrengésre emlékeztető moraj hallatszott. Minden ablaküveg betört. A mennyezetről lógó súlyos kristálycsillár darabokra hullt. Igen! Az ágyúbömbölnek.

Mindannyian a nagy, sötét, befagyott ablakokhoz siettek, hogy kinézzenek a házaktól eltakart Téli Palota felé, hol a harc folyt.

Ebben a percben a mensevikek és az eszerek ismét benyomultak. Eltorzult arccal, magukból kikelve üvöltöttek:

— Tüzet szüntess! Adjatok utasítást, hogy azonnal hagyjátok abba a tüzelést!

Mikor senki sem válaszolt, harmadszor is elindultak a katonák a járat felé.

Az ajtó előtt megálltak és ünnepélyesen kijelentették:

— Tudjátok meg: mi megyünk!

Senki sem dobogott, senki sem füttyült, most már mindenki csak nevetett...

— Hányszor mentek még el? — kiáltott utánuk valaki. Megtehettétek volna mindjárt!

Most már csak a bolsevikok és a velük együttérzők maradtak a teremben. Egyenletesen visszhangzottak az újabb és újabb ágyúlövések, egyik a másik után.

A Tanácsok Konferenciája folytatta munkáját.

Alig nyitotta meg a Petropavloszk-erőd a tüzet a Téli Palota ellen, a vörösgárdisták, matrózok és katonák megkezdték az előnyomulásukat a téren. Új erővel lángolt fel a harc.

Soha nem látott harc volt ez, minden sötétségbe süllyedt minden összefolyt, nem lehetett megkülönböztetni sem épületeket, sem embereket. Vaktában lödöztek a junkerek, találmányra céloztak a sötétben abba az irányba, ahonnan a felkelő osztagok támadtak. A vörösgárdisták, matrózok és katonák is ugyanezt tették.

A Téli Palotának csak egy-egy része vált ki váratlanul a sötétségből és rajzolódott ki halványan a fényszórók fényében az „Aurora” reflektorait a Néva felől a palotára irányították. Kékes fényrel simított végig falain, tetőzetén, egyszer egyik, másodszer másik csücskét világítva meg a palotának.

A tér sötétségbe süllyedt. Es ez a nyugtalanító sötétség tele volt hangokkal. Szakadatlan zaj töltötte be a teret, a tengelyzúgására emlékeztetőben. Minden egybefolyt: a számtalan ember hangja, a puskák és gépfegyverlövés zajja, a golyók füttyülése az ágyúvédők robaja.

A forradalmi osztagok a sötétségben és zajban lépésről lépésre haladtak előre és foglalták el a teret.

Ekkor néhány forradalmár katona hihetetlen bátor kísérettel letre szánta el magát: a kórházon keresztül próbálkoztak bejutni a Téli Palotába.

A kórház, ahol a frontról érkezett sebesült harcosok fekvőhelyek, a kastélynak a Tengernagyi Épületig kinyúló részén volt. A katonák könnyen érintkezésbe léphettek a sebesültekkel. Azok kinyitották nekik a kórházkaput és a katonák egyenként osztrákosok be rajta. Onnan a kastély belső helyiségébe mentek és elváltak az ellenséges csapatok közé.

A katonák arra számítottak, hogy ruhájukról nem lehet őket

Aznap este a Szmolnijban összeült a Tanácsok második oroszországi konferenciája.

A nagy fehér terem zsúfolásig megtöltötte a népet. Az egész országból jöttek a küldöttek — munkások, parasztek, katonák, matrózok. Padokon, székeken, ablakdeszkákon ültek vagy álltak az oszlopok között. A terem fűtetlen volt. Köpenyeiket, subáikat, bőrkabátjaikat le sem vetették.

Hatszázötven küldött vett részt a konferencián.

Közülük mintegy négyszáz bolsevik volt, vagy százötven mensevik és eszer. Akadt azonban elég olyan küldött is, aki együtt érzett ugyan a bolsevikokkal, de még nem határozta el, hogy velük megy, mert nem bízott abban, hogy a munkásoknak és a parasztnak elég erejük és tehetségük van, a hatalom megszerzésére és megtartására.

A mensevikek és az eszerek ezekre a küldöttekre is számítottak. Igyekeztek az ingadozókat megfélemlítéssel oldalukra, a burzsoázia oldalára állítani.

A konferencia 10 óra 45 perckor kezdődött, mialatt a Téli Palota előtti téren folyt a harc.

Az első szónok egy kecskeszakállú mensevik tiszt volt.

Szakállát tépdesve, öblös hangon igyekezett megfélemlíteni a bolsevikokat.

— Az első, második, harmadik, negyedik, ötödik, hatodik, hetedik, nyolcadik, kilencedik, tizedik, tizenegyedik rendkívüli és a kaukázusi hadsereg katonái bizottsága nevében — kiabált egyre emeltebb hangon, úgyhogy arca végül is rákvörös lett — szövege hozzátok! Mi, a hadsereg, idejövünk és harcolunk ellentek már nem szavakkal, hanem fegyverekkel.

Egy percre csend lett a teremben. Ekkor az egyik katona, széles, sártól befröcskölt köpenyben felkiáltott:

— Elvtársak, ne higgyetek neki! Most jövök a frontról, a hadsereg csak jeladásra vár, hogy a forradalom segítségére induljon, harcra a burzsoázia ellen! A lövészárkok népe az Ideiglenes Kormány megdöntését követeli és türelmetlenül várja a hatalom átadását a Tanácsoknak!

Utána újra a mensevikek képviselője beszélt, kijelentette, hogy a felkelést előbb-utóbb leverik. Ezért a mensevikek annak igazolásául, hogy semmi részük nem volt a mozgalomban, azonnal elhagyták a konferencia ülését.

Az óramutató már túljárt tizenegyen, mikor a mensevikek és az eszerek kis csoportja kivonult a teremből.

Köröskörül az egész terem lármázott, füttyült, dobogott, kiabált.

— Dezertőrök! Árulók! — hangzott innen is, onnan is.

megkülönböztetni az Ideiglenes Kormány védőitől, mert ugyanazt az egyenruhát, ugyanolyan szürke földszínű köpenyt viseltek.

Igy jutott be a palotába a harc tetőfokán jó néhány vörös agitátor.

Életüket kockáztatva, veszélyes munkához láttak: beszélgettek a junkerekkel, az ellenállás beszüntetésére biztatták őket, az ellenség harcosainak lelkébe csüggedést, nyugtalanságot és félelmet hintettek el.

A forradalmi osztagok pedig folytatták támadásaikat, egyre közelebb férkőztek a palotához.

*

Már éjjel volt, mikor újra rohamoztak.

Egyszer csak elnémultak a puska-és gépfegyver-lövések. Elült a hangzavar. Csend lett. És ekkor három oldalról, a Morszkája- és Miljonája-utca, valamint az Alekszandrovskij-kert felől és a téren át berohantak a palotába a forradalmi osztagok.

Ekkor újra kattogni kezdtek az ellenséges gépfegyverek. Félelmetes gyorsasággal ontották golyóikat. Sivitva repültek a kézigránátok.

De a vörösgárdisták, matrózok és katonák hulláma feltartóztathatatlanul tört előre, egyenesen az ellenségre, a palotába.

Az odairányított fényszórók fénye egy-egy másodpercre megvilágította az ellenséges erősítéseket, a junkerek kimerült arcát, szörnyűségeiktől meggyötört szeméit.

Azán minden egyetlen sötét gomolygába folyt össze. Még egy pillanat, és a magasra rakott gerendáknak már innenső oldalán harsant fel a diadalkiáltás.

A junkereket menekülésre kényszerítették, visszanyomták, szétverték.

A vörösgárdisták félredobták a gerendákat, feltörték az ajtókat, nekironítottak a kapunak és felkapaszkodtak rajta.

A hatalmas vaskapuk megrepegtek és mindkét szárnyuk lassan engedett a nyomásnak.

Mint a zuhatag, áradtak a forradalmi osztagok a kastély belsőjébe.

Előttük a fénylő, fehérítő széles lépcső, tágas lépcsőház már ványaszobrokkal, festményekkel.

A junkerek a lépcsőkorlátra támaszkodva, felülről lőttek.

Az ellenség mindenütt volt és sehol, elbújt, észrevétlenné vált, mintha sűrű erdőben lenne. Csak váratlan, minden irányból jövő lövéseivel adott hírt magáról.

Most már veszélyes dolog volt az előrenyomulás, de azért egyik helyiséget a másik után tisztították meg a junkerektől.

Körülbelül másfél óráig húzódott el ez a harc a palotában.

Végre a forradalmi osztagok eljutottak abba a szobába is, ahol a miniszterek ülészetek. Az ajtóknál fegyveres junkerosztagok álltak.

A vörösgárdisták lefegyverezték őket és behatoltak a szobába. Éjszaka két órakor letartóztatták a minisztereket.

Az Ideiglenes Kormányt megbuktatták.

*

Október 26-án a Tanácsok Konferenciája második ülését tartotta.

A termet újra zsúfolásig megtöltötték a munkások, parasztok, katonák és matrózok. Megint ragyogott a hatalmas csillár, de mintha lenge köd vette volna körül: a fűtetlen teremben a lélegzés következtében keletkezett pára szállt fölfelé. Most is hallatszott a tenger morajához hasonló zaj, több ezer ember beszélgetése.

Am ekkor egyszerre siri csönd lett és minden szem egy irányba tekintett: a tribün felé.

A tribünön ott állt az, akire az Ideiglenes Kormány hónapokig vadászott. Aki a felkelés tervét előkészítette. Aki a népet egybekovácsolta és győzelemre vitte!

Lenin állt a tribünön. Vele egy sorban munkatársai, kipróbált barátai: Sztálin, Szverdlov, Dzserzsinszkij.

Elragadtatott taps viharzott át a termen. Lenin felemelte karját. Mindenki elcsendesedett.

— Most már hozzáfogunk a szocialista rend felépítéséhez — szökött Lenin.

A legegyszerűbb nyelven mondta, mindenki megértette. Szavában benne volt a legfontosabb, a leglényegesebb abból, am történt.

Mi történt? A munkások és parasztok — a történelemben először — magukhoz ragadták a hatalmat. Most tehát teljesen át kellett alakítani az országot és saját, szocialista rendjükre kell megteremteni.

Lenin folytatta. Beszélt az új hatalom előtt álló feladatokról és a még csak ezután legyőzendő nehézségekről. Mint mindig most is úgy tűnt fel hallgatóinak, hogy nem egy ember hangját hallják, hanem az egész népet, mintha maga a nép beszélne Lenin hangján.

*

Három rendeletet fogadtak el egymásután, a győztes nép első három törvényét.

A Tanácsok konferenciája elrendelte, hogy ezentúl maga a nép kormányozza az országot, az általa választott Tanácsok útján: ez a hatalomról szóló rendelet.

A Tanácsok konferenciája a világ minden népét felszólította, hogy szüntessék be a hódító háborút, melyet kormányaik és kapitalistáik indítottak: ez a békéről szóló rendelet.

A Tanácsok konferenciája átadta az ország minden földjét azoknak, akik művelik: ez a földről szóló rendelet.

E törvények elfogadása után megválasztották az új szovjet kormányt.

Elsőknek azokat választották a kormányba, akik a felkelés vezették, akik felszabadították és a szocializmus útjára vezették a népet: Lenint és Sztálint.

Igy folyt le ez a nap — a Tanácsköztársaság első napja.





A párisi Vigopera égése

Az egyik igen népszerű párisi operában, melynek francia neve Opera Comique, 1887 május 21-én fél 9 és háromnegyed 9 között a hátsó színpad világítási berendezésénél tűz ütött ki. A „Mignon” című népszerű operát játszották, amikor a gázvezeték defektje következtében keletkezett lángnyelvek pár perc alatt az egész színpadot elborították. A híres opera színpada néhány perc alatt lángtengerré vált.

A földszinti közönség szerencsés helyzetben volt, mert a folyosó-

kon és a lépcsőházakon át gyorsan menekülhetett a szabadba, még mielőtt a színpadon támadt tűz a nézőterét is elborította volna. A színpadon tartózkodó művészeknek és műszaki dolgozóknak, valamint az emeleti közönségnek azonban már lényegesen kevesebb ideje maradt a menekülésre. Miután a tűzet a gázvezeték romlása okozta, egyes szakértők azt hitték, hogy a gáz eloltásával elállítják a színpadon keletkezett tűz élesztését, és így könnyebben sikerül az oltás. Ez az intézkedés azonban megfontolatlannak és elhamarkodottnak bizonyult, sőt sokaknak éppen a világitás hiánya okozta a halálát. A felsőemeleti helyiségek közönségének egy része szerencsés ötlettel az Opera tetőzetén keresztül kerest utat a menekülésre, ami — a helyszínre érkezett tüzoltóság segítségével — a szomszédos házak tetőzetén át sikerült is.

A tűznek negyven halálos áldozata volt, és hatvanan súlyosan megsebesültek.

ŐSI ELLENSEGÜNK ÉS BARÁTUNK A-TŰZ

SZINHÁZTŰZEK

A philadelphiai Zentrál Színház pusztulása

1892 április 27-én a philadelphiai Zentrál Színházban — a bécsi Ring Színház égéséhez hasonló körülmények között — tört ki az a rendkívül gyorsan terjedő tűzvész, amely óriási méretei ellenére aránylag kevés halálos áldozatot követelt. Annál több volt a súlyosan sebesült. A tűzet a színpadi lámpasor okozta. A lámpasorból kicsapó láng felvilágosítása után pár másodperccel a színpad — fel a zsinórpadlásig — lángborult és valóságos tűztengerré vált. Az összes kullacsok és a színház egész hátsó része lángokban állt. A színpadról égő fahasábok, lángoló díszletronsok repültek a nézőterre. Szörnyű pánik támadt. A földszinten a nézőtér nem volt zsúfolt, a székeknek csak egy részén ült a közönség, az emeleti ülőhelyek azonban roskadásig tele voltak. A színészeknek sikerült a vészkitáraton át a szomszédos utcára menekülni, ahol kétségbeesett futkosásuk csak növelte a pánikot. A tűz kitörésének első pillanatában szörnyű tolongással tört út, magának a közönség a lépcsőkön lefele. Egymást taposták le az emberek. A férfiak nem kímélték sem a nőket, sem a gyermekeket, s könyörtelenül eltiporták őket. Egy magas férfi hatalmas kést tartott a kezében, azzal fenyegetőzött, s beleszúrta azokba, akik útjába állottak. A közönség pár perc alatt az utcákra tudott, de ez a rövid idő is elég volt arra, hogy a pánikszerű menekülés számos áldozatot szedjen.

Ennek a tűzvésznek több érdekes sajátossága volt. Az egyik sajátosság a tűz terjedésének rendkívüli sebessége. Az első sorokban ülő nézők arca pl. megégett még mielőtt helyüket elhagyhatták volna. A sebesen terjedő tűz nemcsak a színházat, hanem a környező épületeket is elpusztította. Ha nem tör ki a szörnyű pánik, lényegesen kevesebb lehetett volna az áldozatoknak a száma. A tűz kitörésének oka az a felületesség volt, amellyel a színházban a tűzvédelemi kérdéseket kezelték. A tűzet okozó lámpasorok mellett pl. semmikéfé felügyelet nem volt.

kintélyes máltra visszatekintő színház ügyszólván teljesen leégett, s szerencse, hogy a fiatal színészön kívül más halálos áldozata nem volt a borzalmas tűzvésznek.

A pesti német színház pusztulása

Színházi tüzekről szóló közleményeinket egy hazai színház égésével foglalkozó tudósítással fejezzük be.

A mai Báthori-utca 24. számú ház helyén, az akkori Gyapjú utcában állt a pesti német színház, amely tulajdonosi minden művészi és közbiztonsági követelmény meellőzésével, kizárólag üzleti szempontok érvényesítésével építettek meg. A minél nagyobb színházi bevétel biztosítása érdekében semmi mással nem törődtek, mint azzal, hogy az aránylag kis telken minél több ülő- és állóhelyet létesítsenek. A rendkívül szűk területen 2000 férőhely volt. Keskeny folyosók és lépcsőházak szolgálták a forgalom lebonyolítására.

Ha a tűz előadás közben tört volna ki, olyan tömegszerencsétlenséget okozott volna, amilyenre a világ színháztüzeinek történetében nem lehetett volna példa találni. A tűz azonban szerencsére — mint a párisi Comedie Française-ban — nem este, előadás közben, hanem a délutáni órákban tört ki.

1889 december 20-án délután 3 óra tájban a színpadon egy gépész és négy színpadi munkás a vasfüggönyt javította. A portás lélekfakadva rohant végig a szűk színházi folyosón és kereste az ügyeletes tűzoltót. Végre megtalálta, s közölte vele, hogy ég a színház. Rohantak a nézőterre, ahol akkor már a páholyok is lángokban álltak. A színházi tűzoltó siettel jelezni a tűzet a tűzoltóparancsnokságnak, ahol azonban már előbb értesültek a tűz kitöréséről. A szomszédos házak lakói ugyanis a színház ablakain kitűző füstből előbb értesültek a szerencsétlenségről, mint a színházi portás és a színházi tűzoltó.

A tűzoltóság teljes erővel dolgozott, de a színház menthetetlen volt. A színház gerendázata nem vasból, hanem fából épült, és így a tűz feltartóztathatatlanul továbbterjedt. A gyűlékony faanyag könnyű prédája volt a lángoknak, s a tűzoltóságnak csak az volt a szerepe, hogy a környező épületeket megmentse. Ezt a feladatot sikerrel teljesítette.

A tűz okozója, mint utólag, hosszas vizsgálat után megállapították, a pincében elhelyezett fűtőkályha csöve volt, amely a páholyok alatt húzódtott. A fűtőkályha csövéből kipattanó szikra gyújtotta meg a páholyokat, igen nagy zavart okozott, hogy a gázórát a tűz terjedése közben senki sem találta meg. Még a gázársasági alkalmazottak is csak hosszas keresés után fedezték fel. A színház ruhatárát, könyvtárát sikerült megmenteni, és emberéletben sem esett kár.



A statisztikusok — a múlt században — a rendelkezésre álló adatok alapján kiszámították, hogy minden színház átlag húsz év alatt leég. Ezt a megállapítást egyébként elsőnek Goethe tette, akinek — úgy látszik — igaza volt. Ez az állítás konkrét bizonyítékot kapott éppen a pesti német színház égésében. Ez a színház ugyanis éppen a leégést követő napon, 1889 december 21-én ünnepelhette volna fennállásának húszéves jubileumát.

(Folytatjuk.)

ÚJ MAGYAR FILM: ROKONOK

A FILM MÓRICZ ZSIGMOND HASONLÓ CÍMŰ REGÉNYE ALAPJÁN KÉSZÜLT. A két világháború között egy kisváros közéletének keresztmetszetében mutatja be az akkori világ korrupcióját, a városi „urak” sötét üzelmeit. Dr. Koppjász, az elszegényedett düssentri véletlenül a kisváros főügyészi állásába csöppen. Tele van jószándékkal, de rövidesen „kezelésbe” veszik a polgármester és társai. Az új főügyész behálózásában nagy segítségükre van a város urainak a főügyész volt szerelme, a fényesen öltözködő, nagystílusú Magdaléna. Koppjász felesége szelíd, egyszerű asszony, aki minden eszközzel igyekszik férjét visszatartani a könnyelmű élettől. A városi bank vezérigazgatója és a ravasz polgármester azonban ügyesen behálózta Koppjászt. Az új főügyészre csábítólag hat a fényes élet lehetőség, szeretne gyorsan karriert csinálni, meggazdagodni.

Koppjász lassanként belelát a tisztátalan ügyekbe, de már későn, mert ő maga is részese lett a város ügyeinek és neki is félnivalója van a nyilvánosságtól. A villavasárlással és a többi ügyeivel együtt már ő is az urak kezében van, és ha letelepül azok panamáit, ő is velük bukik. Kétségbeesésében öngyilkosságot kísérel meg, de a lövés nem halálos és Koppjász életben marad. Élete azonban az urak vasmarkában van, úgyhogy utána ő is a korrupciós rendszer egyik képviselője lesz.

A DARABBAN KITŰNŐ SZEREPLŐK JÁTSSZÁK AZ EGYÉB SZEREPEKET. Koppjászt Ungvári László Kossuth-díjas, feleségét Tolnai Klári kétszeres Kossuth-díjas, érdemes művész alakítja.



FEJTŐRŐ

VÍZZINTES SOROK

1/a. RENDELET ÉRTELMEBEN EVENKENT LEGALÁBB EGYSZER SZEMLE FORMÁJÁBAN KELL ELLENŐRIZNI EZT AZ I. FOKÚ TÜZRENDESZETI HATÓSÁGOKNAK (folyt.: fűg. 10). 8. Kötőszó. 9. Legnagyobb sziget az Egel-tergerten, a kisázsiai partvidék környékén. 10. Régen főleg ebből épültek a házak (névelővel). 12. Fontos szervünk. 13. Két szó, az első többese a másodiknak, de visszatétel is két szó: mező és képhatároló. 15. Óra teszi. 16. Kevért étel. 17. Kettősbetű. 18. Ezzé válik a fa, ha kevés levegő jelenlétében izzítjuk. 20. Kémiai elemet. 21. Bosszankodó szócska. 23. Két rövidítés. 24. Magánhangzóhan kés. 25. Csodálkozószó. 26. Nem amaz. 28. Dal, magánhangzó nélkül. 29. Vízzintes 8. sor visszafelé. 30. Inkább fel. 31. Egy bizonyos férfinév. 34. NTR. 35. Betűrend. 36. Hangköz. 38. Zoltán Mihály. 39. SMÁ. 40. Kicsinyítő szó. 41. A SZEMLEKÉZ EZEKET IS FELÜL KELL VIZSGÁLNI. 43. Vissza akart. 45. Té és a többi N. 46. Folyadékot veszel magadhoz. 47. Nem egészen odu. 48. Mutatás - falum. 49. Most van. 51. Helyetfoglal.

FÜGGŐLEGES SOROK

1. Egy bizonyos sportot őz. (vissza). 2. Ezen ital (képezhetőval). 3. ENNEK KELL MEGELŐZNI A SZEMLET. 4. Postabélyegzőn és levélem van. 5. Nagy Sándor. 6. Nem lehet

1	2	3	4	5	6	7	8	9	10
11	12	13	14	15	16	17	18	19	20
21	22	23	24	25	26	27	28	29	30
31	32	33	34	35	36	37	38	39	40
41	42	43	44	45	46	47	48	49	50
51	52	53	54	55	56	57	58	59	60

féltrevezetni. 7. Csen. 10. A VÍZZINTES 1/a SOR FOLYTATÁSA (folyt.: Fűg. 11). 11. A FÜGGŐLEGES 10. SOR FOLYTATÁSA. 14. Fűg. 17. Egyforma mássalhangzók (névtelen adakozó). 18. Növény. 19. Nagy Tibor. 22. A fülemmel érkezem. 24. Indogermán népcsoport nyugati törzse. 27. Haladt. 32. Betűvet. 33. Becézett főnév. 37. Textilipari gép (ékeztethányal). 39. Csépléskor keletkezik (ékeztethányal). 41. Nem külföldi. 42. Mákos közép!?! 44. Kevért szőr. 50. Albert Sándor.



Beküldendő sorok: Vízzintes 1/a és 41. továbbá a függőleges 3.

Megfejtési határidő: 1954. november 20.



A második negyedévi (július, augusztus, szeptember havi) keresztrejtvényeink helyes megfejtésért Nánási István úz. tő. hdgy. elvtársat részesíti könyvjutalomban a „Magyar Tűzoltó” szerkesztéséig.

Mia megoldás?

Az erdő védelmében c. feladványunk megfejtése

1. Tudjuk, hogy az erdőtűzek nagyrészt tüzrakások maradványából, eldobott cigarettából, mozdonyszikrából, szándékosságából, villámcsapásból keletkezhetnek. Legjobb törekvésünk legyen, hogy az erdőtörvényben foglaltakat a szervezetekkel és az egyénekkel egyaránt befarassuk. Az ellenőrzés főleg az erdőgazdaság dolgozóinak feladata. Ennek végrehajtását a tüzveszélyes őszi és tavaszi hónapokban az erdőgazdaság dolgozóit nem tudják egyedül biztosítani, ezért a természetbarátokat, turishtaegyesületeket, iskolákat és közigazgatási, szervezeteket kell bevonni az erdő széleskörű tüzvédelmébe.

2. Az erdő avarégesse rendszeren levezető alakban terjed tovább. Ritkás, lomboserdőben előfordul, hogy helyenként a szárazabb égő falevelet a meleg légáramlat felkapja és a szél kisebb távolságra elsodorja. Ahol leesik, újabb tűz keletkezik, így egymástól függetlennek látszó több tüzterület keletkezik.

Ezek a foltok később egybeegnek, s ekkor újra egyetlen tüzterületet találnak.

3. Erdőtűznél a tűzkeletkezési ok megállapítása gyakran nem egyszerű feladat. Az esetek nagyobb részében tárgyi bizonyítékokat nem találunk, hanem a helyszínen szerzett tapasztalatokból és körülményekből következtetünk a tűz keletkezési okára. Elsősorban az erdőgazdaság dolgozóit adhatnak olyan felvilágosítást, amely támpontot nyújt a tűz keletkezési helyének és okának megállapítására.

Még kell állapítani, hogy a tűz körzetében tartózkodtak-e személyek, pl. az erdőn dolgozók, esetleg pásztorok vagy turisták és kirándulók. Ha szemtanúk vallomására nem támaszkodhatunk, egyenként boncolva kell vizsgálnunk a tűzkeletkezési okok lehetőségét. A szélirány megállapításával figyelembe kell venni azt a körülményt, hogy kifejlődött tűznél a tűz hatására a légáramlat sok esetben megváltozik, és a tűz keletke-

zésére támpontot adó nyomokat megsemmisíti.

A szél irányának megállapítása különösen akkor fontos, ha felmerül a gyanú, hogy az erdőtűzet esetleges mozdonyszikra okozta. Mozdonyszikra által okozott tűznél a széliránynak egyeznie kell a terep légáramlatával: a mozdony elhaladási időpontjának a tűz keletkezési idejével. Számításba kell venni, hogy a tűz a napot oldalról pusztított-e, vagy pedig árnyékos területen hegyoldalon történt vagy síkságon, s főleg figyelembe kell venni, hogy lombos erdőben vagy tűlevelű fák között terjedt-e el a tűz.

Lényegesen közelebb jutunk a célhoz, ha a tűzkeletkezési helyét szűk szorítani. Ennek érdekében körültekintő és alapos felderítő munkára van szükség. A villámcsapás okozta erdőtűznél az élőszelethatadása vagy kergéje lehántása bizonyítékok szolgálatát a villámcsapás okozta tűzkeletkezési okra.

Új feladványunk: Ég a raktár

Az esti műszakváltás után történt. Nagy András, a gőzfűtési kalander gépkezelője úgy találta, hogy gépe alacsony hőfokú a kívántnál, ezért megnyitotta a gőzvezeték csapját. A kalander hengerei között az üzem által készített lenszövet kanyargott, hogy vasaitan, simán nagyja el a gépkolosszust. Alig telt el egy kis idő, amikor hatalmas recsenés nyomot kettette meg a levegőt, nyomában gőzfelhő és a vezeték-ből kiáramló gőz sipoló hangja töltötte be a levegőt. A közelben tartózkodók, majd a szomszédos üzemrész dolgozói is a szerencsétlenség helyére siettek.

Az első percek pürzavarában a kapkodás, fejetlenség uralkodott. A termet betöltő gőz vezetékét azonban mégis lezárta valaki. Nagy András a földön fekvő találták, arcán véres csik húzódtott. A kalander középhengere felszakítva a gépvaáz között feküdt, jelöl annak, hogy robbanás szakítottta le a helyéről. Takács Imre a tévovázók közül leg hamarabb látta meg, hogy mi a teendő, s intézkedett, hogy Nagy András elsősegélyben részesítsék.

A tűzjelzésre két tűzoltó érkezett a helyszínre. Fali tűzcsapot szerelnek, de az alacsony víznyomás miatt sugaruk eredménytelenül hull a fekete füstbe. Voltak, akik a tűzoltásnál minden áron segíteni akartak s felnyitották a raktár ajtaját, mely a festődeből nyílt, és innen igyekeztek a még hozzáférhető anyagokat kimenteni. Egyesek vederszámra öntötték a vizet a lángok közé anélkül, hogy a tűz ereje csökkeni volna, sőt azt tapasztalták, hogy a lángok mind szélesebb területre terjednek.

A segítségül hívott egység kérésére már lángban állott a raktár. Kemény küzdelem indult meg a pusztító elem megfékezésére. A sugárzó hő még 15 m távolságból is nehezen volt elviselhető. Szerencsére, az építkezési mód miatt a tűz nem tudott a határoló falakon áttörni.

Az erélyes támadás negyedóra alatt sikerrel járt s csak a kormos falak és a forró gőz árulták el, hogy röviddel előbb még a tűzoltók harcoltak a kárt okozó tüzzel szemben.

KÉRDÉSEK:

1. Hogyan lehetséges, hogy a lángjelenség nélkül (fizikai) robbanás meggyújtotta a raktárban lévő anyagokat?
2. A tűzoltásban segíteni akarók beavatkozása a leírás módján miért nem volt helyes?
3. A kivonult egység milyen módon tudta a tüzet negyedóra alatt elfojtani?
4. Helyes volt-e a felsorolt anyagok tartása a leírt helyen és módon? Milyen előírást tenne ezek raktározására?
5. A felsorolt anyagok közül melyeknek van a legmagasabb égési hője?

A textilgyár raktára



Eltvársi segítség

A mosonmagyaróvári tűzoltó elvtársak társadagot nem ismerő helytállásról tettek tanúbizonyságot a dunai árvíz idején, amikor éjt nappalá téve segítettek a bajbajutottakat.

Segítségük azonban a veszély elmúltával sem szűnt meg. Számos mosonmagyaróvári elvtárs vesz részt jelenleg is az árvíz alkalmával rombadőlő házak helyreállításában, és így ad segítséget a károsult községi tűzoltó elvtársaknak, hogy otthonuk minél előbb felépüljön.

★

A kiskőrösi járás községi tűzoltósági „Önkéntes tűzoltókért” címűel gyűjtést indítottak az árvízkarosult községi tűzoltóságok részére.

A járás községi tűzoltói aktívan résztvettek a mentési munkálatokban, most pedig anyagi segítséget is nyújtottak az árvíz sújtotta községi tűzoltóságoknak. Az összegyűjtött 2300 forintot Varga József elvtárs Páhi község tűzoltóparancsnoka adta át a legnagyobb kárt szenvedett Cikolasziget és Serefenyősziget községi tűzoltóságának. A szerény, de bensőséges ünnepségen megjelentek a két község tanács- és párt szervezeteinek küldöttel, Maglódi Pál. t. ü. törm. járási ki-rendelt elvtárs, valamint sokszáz dolgozó.

Ez a támogatás nemcsak anyagi segítséget jelentett az árvízkarosult tűzoltóknak, hanem jelképe volt annak az erőnek, és összefogásnak, mely községi tűzoltóságunkat jellemzi.

Instruktorképző iskola

A közelmúltban instruktorképző iskolát indított meg a BM Tűzrendészeti Parancsnoksága. Az iskola tizhetes időtartamú. Célja üzemek tűzrendészeti helyzeteinek, illetve a megelőző tűzrendészeti szolgáltatások megjavítása. Az iskolán résztvevő elvtársak üzemi megelőző tűzrendészeti vonatkozású előadásokon sajátítják el azokat a feladatokat, amelyek üzemek tűzvédelmében az új szakasz politikája nyomán tűzoltóságunkra hárulnak. A közeljövőben párhuzamos oktatással több hasonló tanfolyam is megindul.

Befejeződött a tűzoltó üzemi őrsparancsnoki iskola

Október 19-én tartotta záróünnepélyét a tűzoltó üzemi (nem állami) őrsparancsnoki iskola 8. tanfolyama. A záróünnepélyt Döröfhdy. elvtárs, iskolaparancsnok nyitotta meg, majd Kálmán István t. alezredes elvtárs, a BM Tűz-

megelőző tűzvédelem, a kiadott tűzrendészeti határozatokban foglaltak végrehajtása, a továbbképzés és szolgálati fegyelem, továbbá a tűzvédelmi propaganda kiszélesítése s végül — de nem utolsósorban — az üzemi irányítószervekkel



Kálmán István t. alezredes elvtárs ünnepi beszédet mond

rendészeti Parancsnokság helyettes vezetője mondott ünnepi beszédet.

Kálmán elvtárs beszédében méltatta a Központi Vezetőség október 3-i határozatának jelentőségét, majd azokról az eredményekről és hiányosságokról beszélt, amelyek gazdasági életünkben mutatkoztak.

A továbbiakban azokra a komoly feladatokra hívta fel a figyelmet, amelyek a hibák felszámolása területén ránk hárulnak. Ezután rámutatott azokra a fokozott tűzrendészeti követelményekre, amelyek végrehajtása az üzemi őrsparancsnokokra hárul szolgálatellátásuk során.

Beszédében megemlékezett arról a nagyfokú segítségéről, amelyet a párt és a kormány nyújtott és a jövőben is biztosít az üzemi tűzvédelem eredményessége érdekében.

Beszéde befejező részében azokra a soronívó feladatokra hívta fel a figyelmet, amelyek az üzemi

előző legszorosabb kapcsolat kiépítése terén a most végzett őrsparancsnok elvtársakra hárul.

A végzett hallgatók nevében Takács Béla ü. t. ügy. elvtárs, iskolaelnöki tett ígéretet arra, hogy az üzemi tűzvédelem terén előtűk álló feladatok végrehajtása során mindent megtesznek annak érdekében, hogy munkahelyükön biztosítsák a termelés zavartalanosságát és a termelt javakat minden eszközzel megvédjék a tűz pusztításától, és a kártevő, romboló elemektől.

Műsoros est Szombathelyen

A szombathelyi tűzrendészeti osztály tarka műsoros estét rendezett múlt hó 19-én délután 5 és este 9 órai kezdettel Szombathelyen a városi kultúrházban. Az est keretében az állami tűzoltóság zenekara opera- és operett részleteket adott elő. A műsor keretében a MÁV Igazgatóság táncosportja, a közegyi balettiskola és a közegyi tanács kultúrcsoportja is fellépett. A kultúrcsoport énekes-táncos jelenetét mutatott be a „Havaszi kőr” című operettből. A tűzoltóság kultúrcsoportja a „Palotaszálló” és a „Szabad szél” című operettből mutatott be részleteket.

Új tűzrendészeti propagandafilm

A közelmúltban elkészült a BM Tűzrendészeti Parancsnokság „Védekezünk a tűz ellen!” című új tűzrendészeti propagandafilmje.

A film az üzemi és lakóházi tűzvédelem, valamint az erdők tűzvédelmének kérdésével foglalkozik. A film bemutatása a budapesti üzemek dolgozóit részére megkezdődött és rövidesen megindulnak a vidéki bemutatók is. Az új filmnek komoly jelentősége van, és nagymértékben segíti tűzrendészeti szerveink megelőző munkáját.

Felhívás

Pártunk III. kongresszusának határozata célul tűzte ki dolgozó népünk életszínvonalának folyamatos emelkedését. Ahhoz, hogy dolgozó népünk életszínvonalát pártunk új mutatója alapján meg tudjuk valósítani, többek között szükséges, hogy mindazokat a rejtett tartalékokat, amelyek hazánk területén felhasználatlanul vagy kihasználatlanul elfeksznek, összegyűjtjük a népgazdaság rendelkezésére bocsájtjuk.

Ezeknek a rejtett tartalékoknak kihasználatlanul elfekvő anyagoknak a felkutatására és a népgazdaság való átadására a Belügyminisztérium valamennyi szerveinek csapatalán alábbi intézkedéssel kell folyamatba tenni:

1. 1954. (november 1—30 között) „Vas és fémgyűjtő hónap”-ot ki-rendezni.

2. A „Vas és fémgyűjtő hónap” ki kapcsolatos munkálatokat kell terjeszteni a Belügyminisztérium összes szerveire.

3. A BM szerveinél, csapatainál, állami épületekben (lakotanyák, i-rostály-épületek, pincék, műhelye-lakótelepek) elfekvő, használat-lakótelekre belátható időn bel-nem kerülő vas- és fémtartalé-gepek, alkatrészek, felgyártmány-ok továbbá a nem gazdaságos üz-egek és tárgyak kiselejtezésé-vegre kell hajtani.

4. A „Vas és fémgyűjtő hóna-alatt a MEH és egyéb gyűjtő vi-lalat részére átadandó vas- és fé-hulladékok elszállítását f. év dec-ber hó 5-ig be kell fejezni.

5. A gyűjtésben kimagasló tel-sítményt felmutató irányító, sz-vező és végrehajtó dolgozók közi-az anyagi és technikai főosztály „k-váló fémgyűjtő” jelvényt fog sz-osztani. Ezenkívül a Kovácsoltv-hulladék után 10/10 Ft, öntöttv-törredék után 10/25 Ft, fémhulla-dék után 10/50 Ft összegű jutalmat f-kfizetni.

6. A műzeális vagy műemlékn-szármított tárgyakat és azok tartó-kának leserelését vagy megroni-lását meg kell akadályozni.

7. A „Vas és fémgyűjtő hóna-alatt felszínre kerülő háborús c-tekemnyekből származó robban-veszélyes anyagok vagy tárgy-hatástalanítását az arra illetékes-műszak, tűzrendészeti műsz-ak honvédség műszaki stb.) szervei-kell elvégezteni.

Elvárom a Belügyminisztéri-um valamennyi dolgozójától, hogy-Minisztertanács felhívásának ma-déktalanul tegyen eleget, hogy e-zel is segítsük pártunk és korm-nyunk politikájának megvalósítá-sa szocializmus építésének új szal-szában.

Berecz Béla áv. vezérőrnagy a BM Anyagi és Technikai Főosztály vezetője.

Tűzoltók a nemzeti vagyon védelméért

Móricz László ü. törm. és F-vesdi Ferenc ü. örm elvtársak soproni SOTEX üzemi tűzoltó-őrsön teljesítenek szolgálatot. R-vezettek a közelmúltban egy l-törőbandát tettek ártalmatlann-á, amely nagymennyiségű anyag-lopott az üzemből. A betörőband-éjjeli járőrszolgálat alkalmával-került ártalmatlanná tenni. A k-tevő csoport leleplezésével az e-társak példáját adták a tűzoi-szolgálattal párosult vagyonvédel-munkának és helytállásnak is.



„Védekezünk a tűz ellen!” c. film egyik jelenete

A tűzoltó-helytállásról

Megyei lapjainkat olvasva, nem egy esetben találkoztunk tűzoltó vonatkozású felhívásokkal, amelyeket a fővárosi tűzrendészeti hatóságaink tesznek közzé a megelőző tűzrendészeti biztosítása érdekében. A felhívások mellett azonban gyakran találkoztunk olyan cikkekkkel, hírforgalomban is, amelyek tűzoltó elvtársak bátor helytállásáról, munkájáról szólnak. Ilyen helytállásról számol be egyik cikkében a Győr-Sopron megyei Hírlap szeptember 22-i száma is, amelyet az alábbiakban idézünk:

— Szorítsd a vaskapcsot, vigyázz, húzd meg! — ezek a vezényelések hangzottak el vasárnap reggel a Kötőtárúgyár udvarán. Vajon mi történik itt? Kezdjük ott, hogy a gyár főcsővezetéke megrepedt és 2 méter magasságba lőtte fel a vizet. Tullner bácsi, a kazánfűtő vette észre nekedy 7 után a veszélyt. Azonnal Kiss Kálmán csőszerezőért küldött. Kiss elvtárs nem habozott, hanem gyorsan összehozta a 8 embert és már hét óra előtt munkába is álltak. Czank József tűzoltó a kétméteres gödör alján, térdig érő vízben ásta a gödört, s hozzá hasonlóan a többiek is harcoltak a víz ellen, hogy hétlőn termelhesen az üzem. A nyolc dolgozó szabadonjárt földrehozva tizenegy órát dolgozott fáradhatatlanul, hogy kijavítsák a főcsővezetéket. Aldozatkész munkájuk nem is volt hiábavaló. Hétlőn reggel az üzem zavartalanul megkezdhette munkáját, mintha nem is lett volna bár vasárnap a csővezetékekkel. S ezt Kiss Kálmán csőszerezőnek Czank József tűzoltónak Kákó János főcsővezetőnek, Tullner bácsinak s a lelkes kis csoport többi tagjának köszönhetik az üzem dolgozói.

Vizgázott a kazánfűtő tanfolyam

A BM. Tűzrendészeti Parancsnokság ez év szeptember 27-től október 2-ig tanfolyamot rendezett a budapesti és vidéki laktnyák kazánfűtői részére. A megrendezett tanfolyam célja az volt, hogy minden tűzoltóaktanyában, ahol központi fűtés van, a téli időszakban szakképzett kazánfűtők lássák el a fűtés munkáját, illetve a laktnyák, valamint a szertárak megfelelő hőmérsékletének biztosítását. A tanfolyamon résztvevő elvtársaknak államvizsgát kellett tenniük az elsajátított anyagból. A tanfolyam résztvevői közül azok az elvtársak, akik sikeres vizsgát tettek, bizonyítványt kaptak. A tanfolyam igen jó eredménnyel zárult, amit az is bizonyít, hogy a 63 főből csupán 3 fő kap ideiglenes működési engedélyt azzal, hogy a jövő évben ismét vizsgát kell tennie.

MAGYAR TŰZOLTÓ

A magyar tűzoltóság folyóirata. Szerkeszti a szerkesztőbizottság.
Felolós szerkesztő:
Pálfi Adorján
tűzoltó főhadnagy.
Felolós kiadó: Jogi és Államigazgatási Könyv- és Folyóiratkiadó Igazgatója.
Szerkesztőség:
VI., Bajcsy Zsilinszky-út 7.
Telefon: 427-341.
Kiadóhivatal:
V., Szemere-u. 10.
Telefon: 120-243.
OTE. bev. száma: 100-905.
Vörös Csillag Nyomda, Budapest.
Felolós: Poroszká L.

SPORTHÍREINK

Karcag

Karcagon a helyi szervek közötti kapcsolatot elmélyítése érdekében a tűzoltóság és a rendőrség karöltve, október hó 10-én sportdélelőtti rendezett. Három sportágban mérték össze erejüket a tűzoltóság és rendőrség dolgozói. A jól sikerült verseny keretében az alábbi eredményeket érték el.

Röplabdában a tűzoltóság csapata 3:0 arányban győzött.

Az asztalitenisz egyéni küzdelemből Bereczky Gyula t. örm. került ki győztesen, a második helyen Kubola Imre t. örm. végzett.

A sakkversenyben Fejes Gyula t. örm. első helyezést, Farkas László t. örm. második helyezést ért el.

Az egyes versenyekben az első és második helyezett csapatokat, illetve elvtársakat a rendőrség és tűzoltóegyesület vezetősége értékes jutalmakban részesítette.

A karcagi alosztály beosztottjai a sportélet továbbfejlesztése céljából bajnokokra is. Tűzoltó elvtársaink különösen a röplabdacsapatban értek el jó eredményeket. A helyi versenyeken az eddig lejátszott 22 mérkőzésből egyet sem veszítettek el.

Mosonmagyaróvár

A mosonmagyaróvári alosztályon komoly sportélet folyik. Tűzoltó elvtársaink felismerték a sport egészségügyi és jellemnevelő hatását és számos sportágban folytatnak edzéseket, illetve játszanak mérkőzéseket. Labdarúgó- és röplabdacsapatukat ugyan még nem neveztek be a megyei bajnokságra, de az eddigi barátságos mérkőzéseken eléggé jó eredményeket értek el. Tekéscsapatuk részvesz a városi tekebajnokságban. Az eddigi öt mérkőzésből negyvet megnyertek, egyet elvesztek.

Mindhárom szakosztály tagjai szorgalmasan edzenek, és a legközelebbi járási és megyei bajnokságban mindhárom csapat komoly eredményre törekszik.

Borsod megye

A borsodmegyei pártbizottság a labdarúgás fejlesztése céljából a BM-szervek részére labdarúgó-kupát alapított. A kupáért a Miskolc városi osztály, a Borsodmegyei Főosztály, a Határórség és a Tűzrendészeti Osztály csapatai szálltak harcba. A csapatok most körmerkőzés formájában döntik el a helyezéseket. Az eddig lejátszott mérkőzések eredményei a következők: Tűzrendészeti Osztály—Városi Osztály 5:1, Tűzrendészeti Osztály—Borsodmegyei Főosztály 3:2, Határórség—Városi Osztály 10:1. Az első helyezés a Tűzrendészeti Osztály és a Határórség csapatai között dől el.

Nyíregyháza

A nyíregyházi alosztály és osztálytörzs OTE-tagozata jól sikerült egyesületi nap keretében különböző sportversenyeket rendezett. Ezeket a versenyeket a megye területéről számos állami alegység vett részt. Az egyes sportágokban a versenyek az alábbi eredményekkel záródtak:

Röplabdában első helyen a nyírbátori alosztály csapata végzett, második helyre a nyíregyházi alosztály, a harmadik helyre pedig a nagyhalászi örs került. A rendezőség értékes díjakat osztott szét a győztes csapatok között. Az első helyezett vándorzászlót és röplabdát, a második díszdobozt és könyvtárat, a harmadik egy magyar címet és személyenként egy-egy könyvet kapott jutalmul.

Asztaliteniszben az első zést a nagyhalászi örs csapatát el. Jutalmul egy teljes asztal- felszerelést kapott. Másodien a nyíregyházi alosztály pata végzett, jutalma egy magner és személyenként egy-egy volt. Harmadik helyen abogdányi örs végzett, jutalmumagyar címet kapott.

A sakkturnán az első díszvasvári örs nyerte el (akkézzlet). Második helyenyíregyházi alosztály végzett egy könyvjutalom). A harmadikat a nyírbogdányi örs csajegy magyar címer jutalombansült. A nyíregyházi alosztályosztálytörzs OTE-tagozata jakát végzett a versenyek megésével. Remélhetőleg más k is követni fogják példájuka

Budapesti

CSELGÁNC

A mind népszerűbb sportágban az országos bajnokság a Sportcsarnokban rendezte. A közönség lelkes tapsal mazta az egyes súlycsoportoklezajlott látványos küzdelel döntőkön nyolc Dózsa-vers vett részt. A nyolc verseny bajnokságot nyert, és két ki helyezést ért el. Gyedül épés nehézsúlyban mm nyersajnkaságot, illetve nem értehelyezést a Dózsa-ersenyzőkklváló eredmények szakoszió nevelőmunkáját ícsérik.

SAKK

A 16-os smú Dózspartkör sakkcsapata Vecsési omotiv elleni csapatajnkoi kúpet 5:3 arányban elszette. A 4 pontjeit Muzsny szkv., F. hdgy. elvtársak gyeimdkkel, ve Glázer tórm. Gáspár törvtársak döntetlenjel szerezki kell emelni Fars hdgy. elv győzelmét, mely 4 óras lemlben egy vesztt álló játs megfordításával el.

A csapitalán jobbedményt ért volns, ha nem alékosan áll fel, artman tó elvtárs ugyanis okolás néiltávoimarradt a jenyről. A akosztály vezetőséék nagyobbdnot kell forditan fegyelem hktására.

A cő a legutó mérkőzészén mentipari válat ellen 4:4 ará döntetlen eménynt ért el. A 3a pontjait első négy táblán szó játékosó Gáspár István tórm., Gocz Lajos tó. sz Merx János zenész és Várh József tó. fry. — szerezte

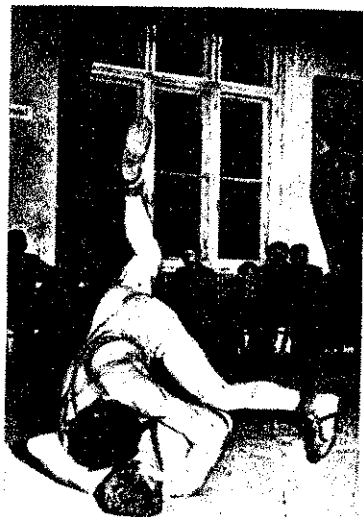

A BM birkózóbajnokság budapesti döntőjének egyik izgalmas jelenete

BIRKOZÁS

A BM bajnokságok során birkózásban a budapesti döntőkön testületünk tagjai kitűnő eredménnyel szerepeltek. A tűzoltói hivatáshoz elengedhetetlenül szükséges erőt és ügyességet megkívánló sportágban három első, egy második, egy harmadik és egy negyedik helyezést értek el birkózóink.

Légsúlyban Czinkó József üzemí tó, tórm. negyedik, könnyűsúlyban Béltéczy József tó. örm. második, középsúlyban Kovács János ifjúsági versenyző harmadik helyen végzett. Bajnokságot nyert váltósúlyban Gyórfy Gergely tó, örm., félnehézsúlyban Csoma István tó. örm. és Klein János tó. tórm. elvtárs.

Birkózóink szorgalmasan készülnek a BM bajnokságok országos döntőjére. Az edzéseket Sóvári Kálmán tó. hdgy. örökös magyar bajnok, többszörös Európa-bajnok vezető, Sóvári skaktudása és az aszeretet, mellyel birkózóinkkal foglalkozik, biztosítéka a helyes teikészülésnek és remélhetőleg az eredményes szereplésnek.

Heves megye

A Heves megyei osztályparancsnokság a megye területén jól sikerült röplabdatornát rendezett hat csapat részvételével. A döntő mérkőzésre Mátraházán került sor. A festői környezetben izgalmas színvonalas küzdelemben a gyöngyösi alosztály röplabdacsapata 3:1 arányban legyőzte a hatvani alosztály csapatát és ezzel egy évre a kupa védője lett.



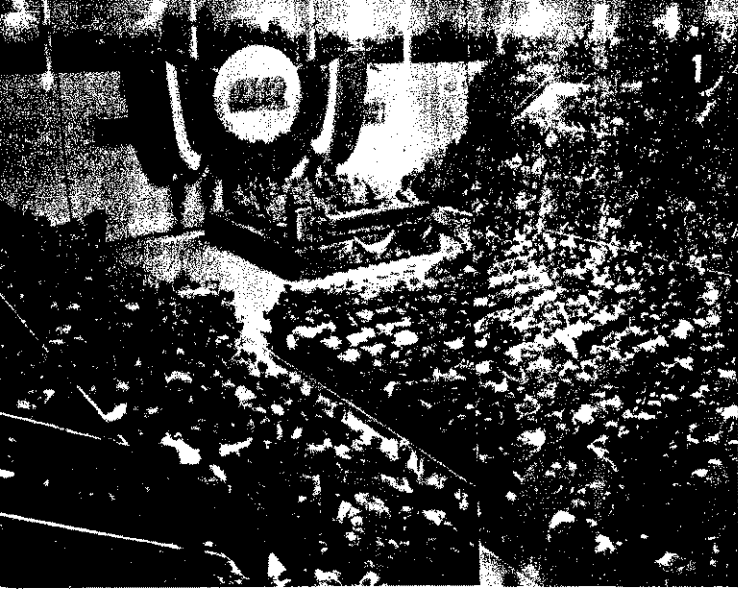

1. Budapesti pártaktívák tekezték a Nemzeti Sportcsarnokban

2. Elnöknapély Debrecen felújításának 10. évfordulójára a szovjet határ menti emlékművénél

3. Balint Bálint születésének 100. évfordulója alkalmából rendezett emléktárló a MEDOSZ kultúrtermében

4. Magyar export bányászati minőség ellenőrzésére az Északkeleti Járműjavító telepe

5. Egyesült Izzó dolgozói csatlakoztak a MAVAG munkafelhívásához

6. Megkezdődtek a gyermekkönyvnapok a Csodálatos utca könyvtárában

7. Aparművészeti Kiállítás a Magyar Műcsarnokban

8. Szilvetermelés a Magyarországi Szilvetermelés Országos Szövetségében



MAGYAR TŰZOLTÓ



A MAGYAR TŰZOLTÓSÁG FOLYÓIRATA

I. évfolyam 12. szám

1953. december



A TARTALOMBÓL:

kommunistáink a párt-
határozatok végrehaj-
tásáért

vért

gy szívvvel, egy akarat-
tal választott az or-
szág népe

özségi tűzoltóságaink
szervezeti megerősí-
téséért

tűzoltói szolgálat és a
társadalmi tulajdon
védelme

téli időszak tűzrendé-
szeti feladatai mező-
gazdasági jellegű tele-
püléseknél

CIMLAPUNK:

Ótvári András t. fhdgy.
elvtársat, a XV. kerület
6j tanácstagját üd-
vözik választói



Pártunk történelmi jelentőségű III. Kongresszusának és a KV legutóbbi — 1954 októberi — határozatai fokozott követelményeket állítanak minden párttag elé. Az új szakasz politikája, mely célul tűzte ki, hogy a szocialista társadalmat felépítsük, s a dolgozó nép anyagi és kulturális színvonalát állandóan emeljük, egész népünköt, de elsősorban a kommunistáktól több feyelmezőt, felelősségteljes és helytállást követel.

A kommunistának, bárhol dolgozik — tehát nálunk, a tüzoltóságban is — elsőrendű, becsületbeli kötelessége, hogy harcoljon a Párt céljainak, a Párt és kormány határozatainak teljes megvalósításáért. Pártunk Szervezeti Szabályzata ezzel kapcsolatban félreérthetetlenül leszögezi:

„A párttag kötelessége, hogy: ... feyelmezőtlenül hajtsa végre a pártszervek, a pártszervezet határozatait, harcoljon ezek megvalósításáért...”

Ha tüzoltóságunk viszonylatában megvizsgáljuk ezt a kérdést, meg kell állapítanunk — mert hiszen ezt tapasztaljuk —, hogy tüzoltó párttagjaink nagy többsége megérti a párt- és kormányhatározatok végrehajtásának jelentőségét és nap, mint nap tettekkel is küzd azok végrehajtásáért. Ezt tapasztaljuk pl. Csongrád, Zala, Hajdú és Veszprém megye egyes alegységein és számos budapesti egységen is, ahol kommunistáink vállvetve küzdöttek és küzdenek a jó megelőző tűzrendészeti munka biztosításáért és a keletkezett tüzek mielőbbi eloltásáért. Mindezzel hozzájárulnak a párthatározatokban megjelölt feladatok — az önköltségsökkentés, a zavartalan, gyorsabb termelés stb. — biztosításához. A párt- és kormányhatározatok végrehajtása terén azonban párttag elvtársaink példamutató magatartása és az elért eredmények mellett jelentős hibák is vannak.

Tüzoltó elvtársaink között még számtalan olyan párttag van, aki a taggyűlésen a párthatározatok megvitatásakor egyetért ugyan a párt célkitűzéseivel s el is fogadja a határozatokat, de azok végrehajtásában már csak formálisan vesz részt, tehát nem úgy cselekszik, ahogyan beszél. Az ilyen párttag egyszerűen figyelmen kívül hagyja, semmibe veszi Pártunknak azt a tanítását, amely szerint

„nem elég, hogy a párttag csupán egyetért a Párt határozataival, a párttag köteles harcolni a határozatok megvalósításáért!...”

Az utóbbi időben néhány egységen megvizsgáltuk elvtársainknak Pártunk nagy jelentőségű III. Kongresszusa és a KV októberi határozata feldolgozására és végrehajtására irányuló tevékenységét. Megnéztük pl., hogy párttag tüzoltóink hogyan, miként tevékenykednek az említett határozatok szabta feladatok végrehajtásában. Meg kell mondanunk, hogy egy-két helyen — több tüzoltó párttagot illetően — igen szomorú tapasztalatokat szereztünk. Nézzünk csak egy-két jellemző esetet.

A KV. októberi határozata félreérthetetlenül kimondja:

Nagyon fontos, hogy pártszervezeteink a jövőben mellőzzék munkájukban a hibák feletti elnézést. Pártszervezeteink vezetésénél mindig idejében felelősségteljesen a párttagokat felelőségükre és kötelességeikre, sőt, ha súlyos hanyagságot tapasztalnak valahol a párt- és kormányhatározatok vagy taggyűlési határozatok végrehajtásában, ne tartózkodjanak a felelősségrevonástól sem. Minden kommunistának tartása állandóan szem előtt, hogy a párt- és kormányhatározatok a nép ügyét szolgálják, végrehajtásuk elhanyagolása pedig a nép ügyének elárulását jelenti. Gyökerében számoljunk fel éppen ezért minden közömbös és hanyag magatartást a párt- és kormányhatározatok végrehajtása terén!

„a szocializmus építésének egyetlen helyes és lehetséges útja hazánkban a KV 1953 júntusi, októberi és decemberi ülése, valamint a III. Kongresszus határozataiban rögzített politika, az új szakasz politikája... A Párt valamennyi szerve s minden párttag ezt a politikát köteles következetesen és határozottan végrehajtani.”

Szabolcs megyében azonban nem ezt tették az elvtársak. A Szabolcs megyei Tűzrendészeti Osztályparancsnokság törzse pl. még a mai napig sem tárgyalta meg érdemlegesen a Kongresszus és a KV októberi határozatát, s ezért nem is annak szellemében végzi munkáját. Hogy ez mit eredményezett, azt legszembetűnőbben tükrözi a legutóbb megtartott ellenőrzés, amely komoly hiányosságokat tárt fel az osztályparancsnokság munkájában. Joggal kérdezzük: Hol voltak, mit csináltak ezideig az osztálytörzs kommunistái? Vagy rájuk talán nem vonatkoznak a párthatározatok?

Nézzünk egy másik szomorúan jellemző esetet. A csornai alosztály párttitkára — Bodnár szkv. — huzamosabb idő óta elhanyagolja a pártmunkát, nem törődik az alosztályvezetők munkájával, és ráadásul rendszeresen, nagyobb mennyiségben fogyaszt szeszest. Kérdezzük ezek után: Bodnár elvtárs — mint alapszervezeti titkár — hogyan jár élen — mert hiszen élen kellene járnia — a párthatározatok végrehajtásában és a feyelmezőt, példamutató munkában? Az a véleményünk, sehogyan!

Számtalan ilyen vagy hasonló tapasztalatot sorolhatnánk fel, melyek mind azt bizonyítják, hogy

párttagjaink közül még sokan nagyon feyelmezőtlenül, nemtörődő módon viszonyulnak az egyes párthatározatok végrehajtásához.

Az ilyen elvtársak — amint mondtuk — a taggyűléseken, pártoktatási konferenciákon és egyéb alkalomok felszólalásaikban egyetértnek a Párt politikájával és „harcolnak” annak végrehajtásáért, azonban a gyakorlatban valójában nem tesznek érte semmit.

Ez a magatartás — meg kell mondanunk — csak hátráltatja a párt- és kormányhatározatok végrehajtását. Az ilyen párttagok nem mozgósítják, nem lelkesítik a párttagok munkára, a fokozott munkára, sőt ellenkezőleg: egyenesen akadályozzák a párttagok aktivitásának kibontakozását. A becsületlen párttagok tüzoltó elvtársak joggal fordulnak el az ilyen párttagoktól, s magától érthetően nem tekintik őket példaképüknek, amikor azt

mondják: „Miért dolgoznánk mi feyelmezőtlenül, hiszen a párttagok sem törölköznek?”

Minden tüzoltó párttagnak sürgősen meg kell mérnie és át kell éreznie azt a felelősséget, amely ráá hárul az egyes párt- és kormányhatározatok és az abból eredő szakmai feladatok végrehajtása terén.

Tisztán és világosan kell látnia minden egyes párttagnak, hogy magatartásában nemcsak az ő személyét ítélik meg, hanem általában a párttagságot, tehát a kommunistákat is. Érthető ezek után, milyen súlyos károkat okozhat Pártunknak egész dolgozó népünknek, ha egy-egy párttag feyelmezőtlen a párthatározatok végrehajtásában.

Mindazon hibákért, hiányosságokért, melyek testületünkön belül tapasztalható párt- és kormányhatározatok végrehajtásában s kommunistáink ezirányú munkájában, elsősorban pártszervezeteink a felelősök.

Számtalan pártszervezetünk van, ahol hiányosan dolgoztak fel az egyes párt- és kormányhatározatokat, sőt ott ott ott találkoztunk, — mint pl. a Szabolcs megyei Alkaloida önálló örs párttitkára — ahol hónapok óta nem dolgoztak fel a párthatározatokat, s nem beszélnek azokkal kapcsolatban taggyűlési határozatokat. Előfordul az is, hogy igen sok párttaggyűlésen hoznak ugyan határozatokat és tesznek is különböző szervezeti intézkedéseket valamely feladat megoldására, azonban a határozathozatalkor általában nem gondolnak arra, hogy a kommunistákat valóban mozgósítsák a végrehajtására.

Gyakran megtörténik az is, hogy a pártszervezeteink nem ellenőrzik, hogy a kommunisták mit tesznek a párt- és kormányhatározatok s a taggyűlési határozatok végrehajtásáért.

Mindezek a súlyos mulasztások gátolják a párt- és kormányhatározatok végrehajtását s a Párt célkitűzéseinek megvalósítására irányuló munkánkat. Éppen ezért az elkövetkezendő időben pártszervezeteink fordítsanak nagy gondot arra, hogy minden egyes párt- és kormányhatározatot alaposan megvitatassanak, feldolgozzanak s ezek szellemében a tüzoltóságra vonatkozó feladatokat — taggyűlési határozatokba is foglalva — maradéktalanul végrehajtsák. Egy percre se feledkezzenek meg arról, hogy mindezen feladatok végrehajtására hathatósan mozgósítsák a kommunistákat, s az eredményesség érdekében gondosan ellenőrizzék is a párttagok ezirányú tevékenységét.

ÉV VÉGÉN

Eseményekben, eredményekben gazdag esztendő befejezése előtt állunk. Az 1954-es év igen nagy jelentőségű további politikai és gazdasági fejlődésünk szempontjából. Pártunk ez évben is megvizsgálta közel tíz évi munkánk eredményeit, megvizsgálta az ország és a dolgozó nép helyzetét és feltárva a szocialista építőmunkában és a pártmunkában levő hiányosságokat, utat mutatott ezek kijavításához s ezzel a munkások, parasztok és értelmiségiek életszínvonalának emeléséhez. Pártunk III. kongresszusának és a Központi Vezetőség október 3-i történelmi jelentőségű határozatai olyan irányt jelöltek meg számunkra, amely dolgozó népünk aktív munkáján keresztül még határozottabban visz előre kitűzött céljaink eléréséhez.

Egész dolgozó népünk határtalan örömmel fogadta ezeket az előremutató irányelveket és nagy lelkesedéssel fogott hozzá a feladatok végrehajtásához. Ez a lelkesedés különösen megmutatkozott a Nagy Októberi Szocialista Forradalom, majd a tanácsválasztások tiszteletére kibontakozott munkaversenyek eredményeiben.

A Központi Vezetőség határozatának teljes megvalósításához, népünk életszínvonalának további emeléséhez, munkásosztályunk, dolgozó parasztságunk és értelmiségünk együttes, odaadó, becsületes munkája szükséges. Ezért elengedhetetlenül fontos, hogy most, az év befejezése előtt munkaterületre való tekintet nélkül számot vessünk évi munkánkról, felmérjük annak eredményeit és hiányosságait, hogy ezek ismeretében — a III. kongresszus és a KV október 3-i határozatait figyelembe véve — fokozott tevékenységet fejtsünk ki hátralévő feladataink maradéktalan végrehajtásában s jövőévi feladataink felmérésében és meghatározásában.

A tűzoltóság munkáját elsősorban országunk tűzrendészeti helyzetének alakulásán keresztül mérhetjük le. A tűzoltóság feladata, hogy dolgozó népünk alkotásait és eredményeit megvédje az ellenség kártevéséi, gyújtogatásai és a tűz pusztításai ellen. Megállapíthatjuk, hogy 1954. évi munkánk komoly eredményeket hozott a tűzvédelem megjavítása terén, elsősorban a tűz elleni védelem társadalmi feladatát tételével. Az ipari üzemek tűzrendészetének szembetűnőbb javulásait fogja eredményezni az, hogy a vállalatok és üzemek vezetői, dolgozói egyre inkább felelősséget éreznek üzemük tűzrendészeti helyzetéért. Sok üzemben máris érezhető a tűzvédelmi bizottságok ténykedése, amelyen keresztül az üzemek mérnökei, szakvezetőit vontuk be a tűzrendészeti munkába. A tűzvédelem aktív munkáit válták az üzemek tűzrendészeti előadói is, akiknek nagy része társadalmi munkában dolgozik a tűz esetek megelőzéséért. Egységesebbé szerveződött az üzemi tűzoltóság és egyre erőteljesebbé és szakmailag képzetesebbé váltak társadalmi tűzoltóságaink is, amelyek keretében egyre több üzemi munkás vállaj aktív munkát a tűz elleni védelemben.

Az ipari üzemek tűzvédelmének biztonságosabbá tételével egyidejűleg számos intézkedést tettünk a mezőgazdaság és a községek tűzrendészetének megjavításában. Elsősorban a községek önkéntes tűzoltóságai szervezeti megerősítése terén értünk el eredményeket. Jól bevált az önkéntes tűzoltó elvtársak körében egyes helyeken megszervezett területfelelősi szolgálat, melynek során az önkéntes tűzoltó elvtársak rendszeresen ellenőrzik a számukra kijelölt terület tűzrendészeti helyzetét.

Minden feladatok megvalósítását elsősorban az állami tűzoltóság megjavult munkáján keresztül érhetjük el. Politikai munkáink, pártszervezeteink és az egységek parancsnokai munkája nyomán testületünk tagjainak nagy része öntudatosabbá, hivatását szerető, feladatait tisztán látó tűzoltóvá vált. Ezek az elvtársak becsületesen helytálltak és sokszor önfeláldozó munkát végeztek, különösen a nagyobb tüzeseteknél és

az országunkat ért elemi károknál (dunai árvíz). Becsületesen dolgoztak azok a tűzoltó elvtársak is, akik a tavaszi és nyári hónapokban sokszor szabadnapjukat is feláldozva járták a községeket, gazdaságokat és termelőszüveket, hogy a mezőgazdasági termények tűztől való megvédéséhez segítséget nyújtsanak.

Évi munkánk azonban sokkal kedvezőbb képet mutathatna akkor, ha a korábban megjelent párt- és kormányhatározatokat még mélyrehatóbban tanulmányoztuk volna és gondoskodtunk volna a határozatok és az abból adódó tűzrendészeti feladatok rendszeres tudatosításáról és végrehajtásáról. Munkánk eredményesebbé tételét gátolják testületünk fegyelmi helyzetének hiányosságai is: még ez évben is igen sok fegyelmezetlenség és különböző szolgálati mulasztás fordult elő. Több esetben megtörtént, hogy a kiadott utasításokat és parancsokat csak részben vagy pedig egyáltalán nem hajtották végre.

Károsan befolyásolja munkánkat a még jelenleg is tapasztalható felszínesség és határozatlanság. Ez mutatkozik meg pl. a tűzrendészeti hatósági jogkör gyakorlásánál, amikor sok esetben elnézzük az olyan meglevő tűzrendészeti hiányosságokat is, amelyek pedig bármely pillanatban tüzesetek előidézőivé válhatnak.

A tűzrendészet fontosságának tudatosítása terén is csak az első lépéseket tettük meg. Felvilágosító munkánk nem jutott el még minden munkahelyre, nagyon sok olyan ipari és mezőgazdasági objektum van, ahol a dolgozók nem ismerik kellően a tűzrendészeti feladataikat és a tüzesetek megelőzésének körülményeit. Ezek azok a legfőbb fogyatékoságok és hiányosságok, amelyek még jelenleg is tág lehetőséget nyújtanak a gondatlanságból bekövetkező tüzesetekre és az ellenség kártevésére, gyújtogatására.

Elvtársak! Ahogy minden területen határtalan lelkesedéssel fogtak hozzá a dolgozók Pártunk III. Kongresszusa és az október 3-i KV határozatának végrehajtásához, kell, hogy mi is ezzel a lelkesedéssel és elhatározással végezzük munkánkat, lássuk el a tűzoltó szolgálatunkat, mert csak így érhetjük el dolgozó népünk alkotásainak tűztől való eredményesebb megvédését. Pártunk és kormányunk minden lehetőséget biztosít további eredményeink eléréséhez. Az évről évre fokozódó műszaki felszerelések biztosítása mellett egyre több megbecsülésben részesülünk. Ennek bizonyítéka a legutóbbi bérrendezés is, melynek során emelkedett az alacsonyabb beosztásban lévő elvtársak fizetése. Pártunknak, kormányunknak és dolgozó népünknek ezt az előlegezett bizalmát szolgálatunk becsületesebb ellátásával kell kiérdemelnünk. Azzal, hogy szolgálatunk, és munkánk megjavításával, feladataink maradéktalan végrehajtásával valamennyien egységesen sorakozunk fel az új szakasz célkitűzéseinek megvalósítására.

Allg néhány hét van még az év végéig. Ipari és mezőgazdasági dolgozóinkhoz hasonlóan éppen ezért nekünk is latba kell vetnünk minden erőnket, hogy ezévi tervfeladatainkat végrehajtsuk. Vannak lemaradások a tervteljesítésben és vannak még hátralévő feladataink is. Különösen nagy jelentőségű pl. a december 1-ével beindított önkéntes tűzoltói toborzás, továbbá a területfelelősi munka kiszélesítése és a tűzrendészeti felvilágosító munka célravezetőbbé tétele. Ezek végrehajtását kell most jól megszerveznünk.

Nem kis munka ez, komoly erőfeszítést követel. Lebegjen azonban előttünk az a tudat, hogy az évi tervünkben megjelölt feladatok teljesítése egyben tűzrendészeti tevékenységünk sikerének biztosítója és jövőévi feladataink — melyeknek meghatározását és összeállítását már most meg kell kezdeni — hiánytalan végrehajtásának előfeltétele.

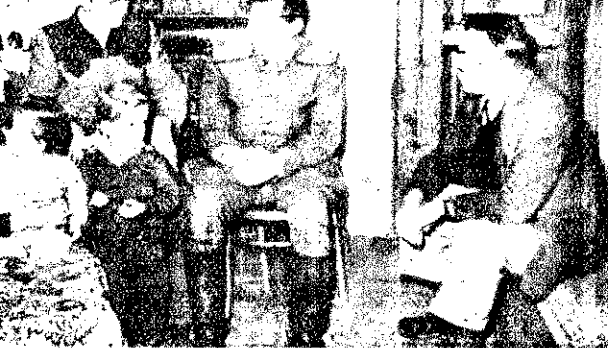

Szegedi törm. elvtárs a nagy nap előtti estén választói körében beszélget

★
Kultúrcsoportok dallal, táncal köszöntötték a szavazásra induló dolgozókat



Egy szívvel, egy akarattal választott az ország népe...

November 28-a történelmi jelentőségű nap volt. Olyan nap, amely új fejezetet jelent népünk történelmének annyi sok, dicső fegyverténye között. Történelmi jelentőségű ez a nap, mert az ország népe szinte akaratát nyilvánította. Újra egy szívvel és egy akarattal mozdult meg ezen a vasárnapon és lelkesedéssel, töretlen hittel, derűs optimizmussal szavazott egyemberként a Hazafias Népfront — a saját — jelöltjeire. Öregek és fiatalok — az ország minden becsületes dolgozója élt a jogával, mert tudta, hogy az ország, a saját jólétére, boldogulására adja a szavazatát.

A Hazafias Népfront szava mindenüvé eljutott. A választás eredménye élő példáját adta annak, hogy egy a szív, egy az akarat és népünk egy úton halad. egyöntetűen áll a párt a kormány — a nemzeti felfelémozdulás, a nemzet boldogulásának politikája mellett.

Ez a nap olyan nemzeti egységről, a nemzet erejének olyan fokáról adott tanúbizonyságot, amelyet népünk történelmének lapjairól már ismerünk, s amely nagy tettek megvalósításának sziklaszilárd, megbonthatatlan alapját jelenti.

Szavazott az ország népe: tanácsokat választott, a néphatalom új képviselőire adta szavazatát. Azokra, akikben bízunk, a saját jelöltjeire. Olyanokra szavazott, akik régi kipróbált, pártunk és kormányunk politikájának következetes és töretlen harcosai, akik az elmúlt évek országépítő munkája során méltónak bizonyultak a közösség bizalmára, megbecsülésére.

A tűzoltó elvtársakat is ott találjuk a jelöltek és a megválasztott új tanácstagok sorában. Tűzoltó elvtársaink jelölése és megválasztása arról ad tanúbizonyságot, hogy népünk szereti, megbecsüli és magáénak vallja tűzoltóságunkat és tagjait méltónak tartja arra, hogy helyet kapjanak dolgozóink legjobbjai között.

A választás napját ugyanaz a forró lendület jellemezte, mint az utóbbi heteket. Már a kora reggeli órákban benépesültek az utcák, és ünnepelőbe öltözött dolgozók tömegei siettek a választóhelyiségek felé, hogy szavazzanak.

A budapesti tűzoltóság egységein is lazasan készültek az elvtársak a szavazásra. A nagy eseményhez méltón szcreny és mégis kifejező jelszavak és az elvtársak hangulata — jelentették, hogy nem csupán külsőségekben, hanem belülről is készültek erre a napra. Még dél sincs és már alig van olyan tűzoltó elvtárs, aki ne szavazott volna.

Élénk az élet és vidám a hangulat a körletekben, beszélgetnek és szórakoznak az elvtársak. Az arcokon a jól végzett munka érzése tükröződik.

A XX. alosztályon is mindenki szavazott már, és most már pattog a röplabda az udvaron, benn pedig az asztalitenisz kedvelői versengenek egymással, jól megférve a billiárdozókkal egy helyiségben.

Az öregebbek a szórakozás szünetében beszélgetnek, s közben régi emlékek elevenednek fel. Oszvár Gábor törm. elvtárs a régi választásokról beszél. Jóllehet már negyvenöt éves és mégis csak a felszaba-

dulás tette lehetővé, hogy végre ő is emberhez méltón nyilvánítsa akaratát, hogy szavazzon. Az „úri“ Magyarország megvonta tőle ezt az alapvető jogot, mert „csak“ proletár, nincstelen „senki“ volt az urak szemében. Olyan, akinek csak a verejtékes munkája kellett, de arra, hogy emberhez méltó életbiztosítsanak számára — „kívül esett az úri dolgokon“...

— Bizony kutyába se vették akkor a magamfajta embert, nemhogy választójogot adtak volna — mondja emlékei között kutatva, majd arról az új életről beszél, amelyet a felszabadulás jelentett számára.

Három gyermekem van. Büszke vagyok arra, hogy amit az úri rendszer megtagadott tőlem, én már megadhattam nekik: Arra is büszke vagyok, hogy amíg én azelőtt soha nem szavaztam, ők már mindhárom élték a jogukkal. Így aztán örülök, hogy a Népfront jelöltjeire szavazhattam — mondja befejezésül —, mert tudom, hogy az én szavazatomra is szükség van és tudom, hogy nagy munka vár ránk, sok még a tennivaló.

A XIV. kerületben találkoztunk Kovács 8. József törm. elvtárral és családjával a kora reggeli órákban. Feleségével és fiával a 124-es körzet szavazóhelyiségébe igyekeztek. Hozzájuk csatlakozunk és beszélgetünk. Hogy miről? Hát miről folyhat a szó, ha az ember éppen szavazni készül? Sok minderről szó esik: az életről, a szolgálatról, a családról és a jövőről.

— Nekem ez a nap kétszeres örömet jelent — mondja egy kis megilletődöttséggel. — Nem tudom, jó sorjában mondom-e, de nem is az a fontos. Az egyik örömom az, hogy a fiam most szavaz először, a másik meg az, hogy én is újra szavazhatok.

— Aztán miért szavaz Kovács elvtárs a Hazafias Népfront jelöltjeire? — kérdezzük.

— Azért, amiért a többi becsületes ember: segíteni akarom én is az ország építését, aztán meg mindenkire, a családomra is gondolok, amikor szavazok — mondja. És már büszkünk is, hiszen ők most szavazni mennek.

A hármas számú instruktor-képző iskolán is komolyan készülnek a választás napjára.

Érthető, hiszen mindhárom iskolán tanuló elvtársak itt a körletben adták le szavazatukat jelöltjükre — Vizi János alhgy. elvtársra. A szavazás olyan volt, mint a jelölés: az elvtársak egyhangúlag szavaztak Vizi elvtársra.

A szavazatok összeszámlálása után Dankó szds. elvtárs, a BM Tűzrendészeti Parancsnokság Politikai Osztályának vezetője adta át a megbízólevelet néhány keresetlen szó kíséretében Vizi elvtársnak.

Itt is, ott is ismerősökkel találkozunk. Beszélgetünk. Már ők is szavaztak. Erről is, arról is szó esik, aztán a vége mindig egy: a szavazásra, a Népfrontra térünk át, a mai napon ez a téma. Valahogyan jól esik erről beszélni, hiszen november 28-a van, a tanácsválasztás napja. Ilyen nap nem minden esztendőben adódik. Aztán meg hogyan beszélnekről, hiszen mi is egy szívvel, egy akarattal szavaztunk!...

Farkas György örnagy elvtárral, a budapesti tűzrendészeti osztály vezetőjével beszélgetünk. Farkas elvtársat újból az a megtiszteltetés érte, hogy fővárosi tanácstaggá választották. A beszélgetés során előző tanácstagságának munkásságára is szóba kerül. 1952 május óta fővárosi tanács tag. A lakásgazdálkodási állandó bizottság tagjaként dolgozott.

Mint mondja — tanácstagsága nagy segítséget nyújtott a fővárosi tűzrendészet megjavításához is. A VB-ülések tűzrendészeti vonatkozású beszámolója alapján — szükséges esetekben — a VB-határozatokat adott ki az egyes súlyosabb hiányosságok megszüntetésének érdekében. Az is nagy segítséget jelentett, hogy mint tanácsagnak — közvetlen kapcsolata volt a fővárosi tanács vezetőjével.

Új tanácsagságára terelődik a szó.

— A XIV. kerületi Hazafias Népfront-bizottság jelöltje voltam. Ott jól ismerik munkásságomat, amelyet a tanácsbar kifejtettem. Öszinte örömmel fogadtam a XIV/125-ös körzet jelölt gyűlésének egyhangú határozatát — mondja, majd a tanács jövőbeni fontos munkájáról beszél.

— Úgy érzem, sokkal nagyobb feladat hárul az új ta-

A boldog pillanat: Kovács törm. elvtárs fia először szavaz életében



ácsra. Nagyobbak a követelések, nagy a felelősség a választókkal szemben. Jó munkát kell végezni, ez a kötelesség, és bizony minden tanácsgra nagy szegényt jelentene, a választók bizalma megindulna iránta, ha csalódást okozna.

Megkérdezzük, hogy mint főirosi tanácsstag milyen tervekkel kezdi munkásságát.

— Irásbeli tervem ugyan még sincsen — mondja mosolyogva — azonban már elhatároztam, hogy három szempont sz az irányadó a munkámban. Lőször is sokkal szorosabb apcsolatot létesítek a lakossággal, választóimmal. Aztán en a kapcsolaton keresztül minden erőmmel a lakosság üksegleteinek hiánytalan kiégítésén munkálkodom. Haradszor — de nem utolsósorban — tanácsstagságom révén, a főiros tűzrendészeti helyzetének vábbi megjavítása a célom.

Az új választás nagy és megasztelő feladatot jelent tanácsgjaink számára. Ehhez a felathoz eredményes és jó munathoz kívánva búcsúzunk Farkasvtársától, a fővárosi tanácsgtától.

A XV/79-es választókerzet jvári András fhdgy. elvtársat lölte tanácsstagnak. A választás egyhangú volt — olyan, int a jelölés. Nincs ebben mmi különös, hiszen a MÁVtepen mindenki jól ismeri Ujri elvtársat. Azelőtt is bárki zalommal fordulhatott hozzá yes-bajos dolgával, mert ha dott, segített rajta. Még csak ost választották meg, de mársok-sok problémája van. t, még csak jelölt volt és ír akkor is akadt elég tenalója.

— Az egyik családnak ablak lett az erkélyre, mert kisermeküknek meleg kell. Eltam az ügyben, és a gondkság hamarosan teljesíti a rést. Egy másik család mononyháján rossz volt az abt és a zár, azt is megjavítottan — mondja.

Aztán arról beszél, hogy a ZERT Igazgatóságához is ellett mennie, mert az ottani et korán zárt, és a dolgozó ziaszonyok nem tudtak beárolni emiatt.

— Tudom, hogy sok munka rám. Néha talán nevétsének tűnnek egyes, ú. n. „kis” vek, de én úgy érzem, kis y nincs. Bármilyen csekély yen ugyan is egy-egy felit, szívesen foglalkozom vele,

mert a dolgozók, választóim ügyei — mondja Ujvári elvtárs.

Valóban így van ez: nincsen „kis” ügy! Minden felmerülő probléma, a legcsekélyebb eset is fontos, mert emberekről van szó, emberekről, akiknek a mindennapi munka során adódnak ügyes-bajos dolgai, s akiknek a szemében az ilyen ügyek elintézése nem egy esetben a bizalom fokmérője.

Bakos Sándor hdgy. elvtársat a VI/73-as körzet jelölte és választotta meg. Eddigi munkásságával érdemelte ki a körzet dolgozóinak bizalmát.

— Örülök a bizalomnak és minden igyekezettel arra töreksem, hogy jó munkával szolgáljak rá — mondja, majd arról beszél, hogyan végzi tanácstagi munkáját.

— Választóimat felkeresem és személyes kapcsolatot létesítek velük, mert azt szeretném, ha minden felvetett problémát mielőbb meg tudnánk valósítani. Egyébként már is van elég tennivalóm. A Sztálin-út 60. szám alatti iskola pl. egészségi szempontból kifogásolható. Mint tanácsstag eljárak majd a tanács oktatási osztá-



Farkas György hdgy. elvtársat ismét megválasztották

lyán és az egészségtelen körülményeket mielőbb megszüntetjük.

Bakos elvtárs is — mint a többi új tanácsstag — új lendülettel, szívvel-lélekkel kezd munkához a közösség megbízásából — a közösség érdekében.

Nemcsak a budapesti, hanem a vidéki elvtársak is részesei annak a megtisztelő bizalomnak, amely tüzoltóságunk irányában megnyilvánult. Vidéki tapasztalataink és a beérkezett jelentések arról szólnak, hogy a bizalom mindenütt azt jelen-

tette, hogy testületünk új tanácsstagokkal gyarapodott.

Venczi József tiz. elvtársat a felsőörsi dolgozók jelölték. Farkas Gyula fhdgy. elvtárs jó munkáját és megbecsülését a pápai dolgozók jelölése bizonyította. Gerlei Alajos, községi tüzoltóparancsnok elvtárs a vörösbényiek bizalmából lett a községi tanács új tagja és ugyanez a megtiszteltetés érte Balatonudvariban a község tüzoltóparancsnokát, Fodor elvtársat is.

Közegen Szegedi Károly főrm. elvtársat a 62-es körzet választói jelölték. Szegedi elvtársat úgyszólván minden községi ismeri. Csendes, halkszavú, szerény ember. Ő nem új tanácsstag. Eddig is az volt és jó munkát végzett a kereskedelmi állandó bizottságban. Fáradszóró munkás, szorgalmasan és állandóan foglalkozik választóival. Így hát érthető, hogy vasárnapig minden választóját meglátogatta.

Megkértük, mondja el, hogy mint régi tanácsstag, hogyan látja az új választást.

— Az új tanácsstagok sokkal közelebb kerülnek a dolgozókhoz, állandó lesz a kapcsolatuk a választókkal, és jó munkájuk révén a tanácsok valóban a néphatalom legszelebb főmegszervezeteivé válnak — mondotta Szegedi elvtárs. Szerintem helyes, hogy a választás nem lista szerint történt, mert így a tanácsstagok jobb munkát tudnak végezni: állandó lesz a kapcsolat köztük és a választók között, s ezzel megjavul a munka. Amelyik tanácsstag pedig nem állja meg a helyét, azt majd visszahívják választói.

Még sokáig beszélgetünk. Szóba kerülnek a tervek és azok a feladatok, amelyek megvalósításra várnak.

— Az a tervem — mondja Szegedi elvtárs —, hogy lehetőleg minden tanácsülés előtt beszéljek választóimmal. Így a mindennapi ügyes-bajos dolgukat, problémáikat könnyebben megoldhatom, és állandó lesz velük a kapcsolatom is. Szeretnék rászolgálni a dolgozók bizalmára — mondja befejezésül.

Szegedi elvtárs méltó a bizalomra. Jó tüzoltó, szereti hivatását. Hivatali munkája során is a közösegért dolgozik, minden tettelvel azt szolgálja. A Táncsics Mihály utca dolgozói tehát nem csalódnak benne:



Szavaznak elvtársaink az instruktorképző iskolán

olyan képviselőt választottak, aki szívvel-lélekkel dolgozik a közösegért.

A választás, népünk újabb seregszemléje, a bizalom nagy próbája lezajlott. Egy szívvel, egy akarattal új tanácsstagokat választott az ország népe. Minden becsületes dolgozó a Hazafias Népfront jelöltjeire szavazott. Dolgozó népünk egyemberként mozdult meg, és — soha nem látott egységgel — a nemzet ereje és akarata sikerre vitte a tanácsválasztást. Ez a választás élő bizonyosságot adta annak a hitnek és bizalomnak, amely népünkben él, s amellyel Pártunk és kormányunk politikáját követi. Annak a hitnek és bizalomnak jele ez, amely a nemzeti felemelkedés, a nemzeti egység megnövekedésének biztos záloga.

A választás során új tanácsstagok nevével ismerkedtünk meg, köztük tüzoltó elvtársakéval is. Olyanokéval, akik méltók a bizalomra, s akikre büszké lehetünk. Új tanácsstagjainkra nagy és megtisztelő feladatot vár. A jövőben azokat képviselik, azokért dolgoznak, akikért mindannyian élünk, küzdünk: a közösség tagjaiért, a becsületes dolgozó embereikért. Erre gondoljanak közösegért végzett munkájuk közepette tüzoltó tanácsstagjaink is, és soha ne feledkezzenek el megtisztelő feladatokról, amelyek irányvonalát jelmondatunk tökéletesen kifejezi: „A néppel a néperért tűzön, vízen át!”



Számolják a szavazatokat, amelynek eredményeként...

Vizi alhdgy. elvtárs — az új tanácsstag — átveszi megbízólevelét





Andrej Januarjevics Visinszkij elvtárs. a Szovjetunió külügyminiszterének első helyettese 1883-ban született és már 19 éves korától kezdve részt vett a forradalmi mozgalomban. Életútját a tudós és államférfi sokirányú tevékenysége jellemzi. 1925-ben a moszkvai Tudományegyetem rektora, majd 1928-ban az Oroszországi Szovjet-Köztársaság közoktatási népbiztos-sága kollégiumának tagja. 1935-ben a Szovjetunió államügyészévé nevezték ki. 1940-ben a Szovjetunió külügyi népbiztos-a első helyettesének tisztségét foglalta el.

Visinszkij elvtárs neve elválaszthatatlanul összeforrt a Szovjetunió külpolitikájával. Visinszkij neve nemcsak a szovjet nép szemében, hanem az egész világ népei szemében a béke fenntartása és megszilárdításáért vívott fáradhatatlan harcot jelentette. Az Egyesült Nemzetek Szervezetének fórumain — mint a Szovjetunió küldöttségének vezetője — következetesen harcolt a nemzetközi együttműködés megjavításáért. Visinszkij elvtárs nevéhez fűződik a Szovjetunió által előterjesztett lefegyverzési terv, az atom- és más tömegpusztító fegyverek betöltésének, illetve korlátozásának a terve is. Kiváló szónok volt, aki nemcsak kristálytisztá logikájával, hanem szíve egész melegét, egy félév század forradalmi harcaiban kiforrott meggyőződését és lelkesedését is latba vetette, hogy méltó módon képviselje, az emberiség legszentebb ügyét, a békét.

Visinszkij akadémikus a marxista tudós tollával is szolgálta népét és az emberiséget, több mint száz jogtudományi művet írt. Az államépítés, a nemzetközi jog és nemzetközi politikával foglalkozó művei maradandó fegyverei a szocialista jövőjét kialakító emberiségnek.

A magyar nép a világ békeszerető népeivel együtt, mély fájdalommal fogadta a hírt Visinszkij elvtárs elhunytáról. Nevét és emlékét megőrzi a hálás, békeszerető emberiség.

Külpolitika

A londoni és párizsi egyezményekről

A nyugateurópai kormányok külpolitikájának évek óta sokszor szereplő napi-rendi pontja az új Wehrmacht felállítása Nyugat-Németországban. A második világháború utáni első évben a nyugateurópai és nyugatnémet agresszív körök képviselői közül a legvérmesebb reményűek sem bíztak abban, hogy ez a téma olyan gyorsan felszínre kerül. S ma azt láthatjuk, hogy az új Wehrmacht létesítésének ügye a nyugateurópai államok hivatalos politikáját képezi.

Fenyegető veszély — de kinek az oldaláról?

Az új Wehrmacht felállítása nemcsak a béketábor országai, köztük hazánk szempontjából fenyegető veszély, hanem hasonlóan fenyegeti a nyugateurópai államokat, úgymint Franciaországot, Belgiumot, Hollandiát, sőt magát Németországot is. Kinek az érdekeit, kinek a véleményét képviselik, kinek a politikáját valósítják meg akkor a nyugatnémet militaristák?

Az Egyesült Államok diplomáciája a „Kelet felől fenyegető veszély” hangos, de egyáltalában nem meggyőző reklámjának segítségével felállította az ú. n. erópolitika elméletét. Tárgyalhatunk, de csak akkor, ha erősek leszünk, erősebbek Keletnél — kiabálták — s hogy ezt elérjük, fel kell fegyverezni Nyugat-Németországot.

Csak a szekér új, a szállítmány a régi

Az ú. n. „Európai Védelmi Közösség” szegényes bukása után az amerikai diplomaták agyában egy gondolat forgolódott: „Rögtön új szekeret kell találnunk” — mint azt az egyik amerikai politikus a New York Times hasábjain képletesen kifejezte. Ma már tudjuk, hogy az új szekeren a londoni és párizsi egyezményeket, az ú. n. „nyugateurópai uniót” értették.

Az „Atlanti haderők” mellett működő amerikai főparancsnokság tábornokai — mint azt a párizsi PF (France Presse) hírügynökség kommentátora megállapította — meglepéssel dörzsölik kezüket és megállapítják, hogy „az egyezmények komoly előrehaladás az „Európai Védelmi Közösséggel” összehasonlítva, s az amerikai parancsnokság számára sokkal hasznosabb és tartósabb gépezetet jelent”, mint amilyen az „Európai Védelmi Közösség” lett volna. Így tehát a régi szállítmány — a Wehrmacht újjáélesztését — az „Európai Védelmi Közösség” szétért szekeréből átrakták az ú. n. „nyugateurópai unió” új szekérébe.

Tizenkét hadosztály és menetiránya

A nyugati burzsoá sajtóban sajtáságos módon akarják tetszőssé tenni, megokolni a 12 nyugatnémet hadosztály szervezését. Nyugat-Németország fokozott militarizálását. Azt írják többek között, hogy 500—520 ezer fős hadsereg nem olyan nagy létszám, ami komolyan fenyegetni tudná a nyugati államokat. Szerintük az új Wehrmachttal sem nagyobb a veszély, mint nélküle. A cinikusabb burzsoá lapok ehhez a nyakatekert indokláshoz még azt is hozzáfűzik, hogy a 12 hadosztály menetiránya különben is — Kelet.

A dolog világos: az ügy valóban nem a 12 hadosztályon fordul meg. Senki előtt sem kétséges azonban, hogy ez még csak

az első lépés. A nyugatnémet militaristáknak máris kész terveik vannak arról, hogy a londoni és a párizsi egyezményekben előírányozott létszámot jóval túllépi Schmidt-Wittmack, a nyugatnémet Bundestag (Szövetségi gyűlés) képviselője ez lékezetes nyilatkozatában kijelentet, hogy ez év nyarán Cruwell és Heusing tábornokok titkos szerződést kötött Gruenther amerikai tábornokkal, „Északatlanti Haderők” parancsnokává, hogy az előírányozott 12 nyugatnémet hadosztály helyett 48 hadosztályt szervezzenek.

Ami pedig az új Wehrmacht menetirányát illeti, világos, hogy egy Kelet elleni agresszió a harmadik világháború kitörését jelentené, ami nem kerülne el a nyugateurópai államokat, köztük Franciaországot sem.

Mi lenne a megoldás?

A Szovjetunió s a béketábor országainak állandó követelése, hogy tárgyalás útján oldják meg ezt a kérdést is, s az úton járuljanak hozzá a nemzetközi szültség további enyhítéséhez, s ez visszahangra talált a nyugati országok közvéleményében. Maga az amerikai kormány és az őt támogató nyugati kormányok kénytelenek elreplezni politikájuk, hogy félre tudják vezetni a közvéleményt. Az Egyesült Államok szövetségesei, még maga Adenauer is utasíthatta vissza nyíltan a Szovjetunió javaslatait. Hogy időt nyerjenek lecsillapítsák országaik közvéleményén a felháborodását, szóban késznek mutatkoznak tárgyalászatlanhoz ülni a Szovjetunióval, de csak a „jövőben”.

Az Egyesült Államok s a nyugati országok kormányainak az a taktikája, hogy készek tárgyalni a Kelettel az összes európai biztonsági szerződés, valamint Németország egyesítésének ügyében, csak a londoni és párizsi egyezmény ratifikálása és Nyugat-Németország új felfegyverzése után.

A londoni és párizsi egyezmények ratifikálása utat nyit Nyugat-Németország felfegyverzésének, háborús tűzfészket tere Európában, elmélyíti a fennálló feszültséget az európai államok között és „új akadályokat gördít a német kérdés szállyozása elé, elmélyíti Németország két szakítottóságát és a német nép hosszú évekre a kettészakítottóság állapotában marasztalja (Szaburov 1954 XI. 6-i beszámolójából).

Hogy mindez elkerülhető legyen, a Szovjetunió kormánya jegyzékkel fordult összes európai államokhoz, az Egyesült Államokhoz és a Népi Kínához, amelyeket kivétel nélkül tárgyalászatlanhoz hívta összes európai államokat. Nehéz volt beszédesebb és meggyőzőbb bizonyíték szolgáltatni a Szovjetunió békeakaratairól és együttműködési készségének.

A Szovjetunió a mi országunk kormányához is eljuttatta a szóbanforgó jegyzéket. Kormányunk elfogadta a meghívást és támogatja a szovjet javaslatot, mert a német kérdés megoldásának egyetlen járható útja, s csak a javaslat megvalósítása vezethet az igazi békehez Európában. A német kérdés békés megoldásának életkérdés hazánk számára is. Ezért növelte minden hazafi kitörő örömmel a szovjet kormány jegyzékét s kormányunk gyors és határozott válaszát.

Az objektumok taktikai tanulmányozása és az oktatási munka tapasztalatai

A továbbképzési utasítás alapján októberben került sor első ízben az objektumok taktikai tanulmányozására. A tanulmányozásnak az volt a célja, hogy az elvtársak módszertani szempontokat kapjanak a területükön levő tűzveszélyes létesítmények tanulmányozásának megismeréséhez. A módszertani foglalkozás során, melyet a BM Tűzrendészeti Parancsnokság Kiképzési osztálya tartott meg, az elvtársak foglalkoztak a tanulmányozott objektum legfontosabb taktikai kérdéseivel, a vonulás útjaival, az objektum jellemzőivel, építésével, elhelyezésével s tűzveszélyesség szempontjából a technológiai folyamat ismertetésével. A tanulmányozás során részletesen megtekintették az objektum külső és belső részeit és foglalkoztak egyes adandó esetek alkalmával a beavatkozás taktikai kérdéseivel. Az értékelés során megállapítást nyert, hogy a taktikai tanulmányozás nagymértékben elősegíti tiszt elvtársaink szakmai felkészülését és adott esetben a beavatkozás helyességét.

Novemberben került sor osztályparancsnokságainknál a taktikai tanulmányok levezetésére.

Parancsnok elvtársaink többsége helyesen értékelte a taktikai tanulmány kérdésének fontosságát,

alapos felkészültséggel vezette le a gyakorlatokat. Különösen jól szervezték meg és alaposan készültek fel a taktikai tanulmány lefolytatására a Tolna, Zala, Heves és Nógrád megyei osztályparancsnok elvtársak. A Heves, Nógrád és Tolna megyei osztályparancsnok elvtársak a Szovjetunióban szerzett tapasztalataikkal tették aránylag színvonalassá és módszerben gazdagá a foglalkozást.

A foglalkozásra való felkészülés és annak megtartása osztályparancsnok elvtársainkat hozzásegítette ahhoz, hogy a ki-előlt objektumot megismerjük, s közben öb olyan megelőző tűzrendészeti hiányosságot tárjanak fel, amelyekkel az objektum tűzrendészeti határozata nem foglalkozott. Így például Nyíregyházán, hol a tanulmányozott malom tűzrendészeti határozata nem foglalkozott a menedéket biztosító vaslétra átépítésével és az egyes malomrészek tűzbiztos elválasztásával. A foglalkozáson résztvevők az osztályparancsnok elvtársaktól túlnyomórészt megkapták a szempontokat, amelyek alapján egységeiknél beosztottaik észére le tudják vezetni a foglalkozást.

Mindezek mellett azonban az objektumok taktikai tanulmányozása során akadnak olyan problémák is, amelyeket nem oldottak meg kielégítően. Így pl. Baranya megyében az osztályparancsnokhelyettes elvtárs helyesen készült fel ugyan a tanulmány levezetésére, egyes kérdésekben azonban a tanulmányozás mégis átcsúszott a megelőző tűzrendészeti ismertetésre és módszerében nem követte a Tűzrendészeti Parancsnokság által megtartott tanulmányozást. Pest megyében is módszertani hiányosságnak vehetjük, hogy a

külső tanulmány során a tanulmányozást vezető elvtárs az egyes kérdések lezárása után nem kérdezte vissza az elmondottakat. Nem domborodott ki kellőképpen, hogy egy adott esetben milyen tüzesetek keletkezhetnek a tanulmányozott objektumnál.

Az alosztályparancsnokok által megtartott objektum taktikai tanulmányozásánál azonos hiányossággal találkozunk Budapesten, többek között a XI. alosztálynál, ahol a tanulmány nem szolgálta a taktikai tanulmányozás fokozását. A foglalkozást ugyanis teljesen a megelőző tűzrendészeti szempontjai szerint vezették le.

Az aleggységeken a taktikai tanulmányozások a beütemezés szerint november, december és január hónapban folynak. Alosztályparancsnokaink

fordítanak fokozottabb gondot a taktikai tanulmányokra való felkészülésre,

hogy a foglalkozások valóban meghozzák a joggal várt eredményt.

Az iskolaszerű oktatásban résztvevő elvtársak továbbképzésénél a szervezési kérdésekben észrevehető javulás mutatkozik. Parancsnok elvtársaink túlnyomórészt többsége már helyesen alkalmazza az új továbbképzési tanrendek elkészítését és az egyes foglalkozások beütemezését. Az előadásokra való felkészülésben, valamint a foglalkozások megtartásánál is tapasztalható tartalmi fejlődés. Így pl. javult az oktatás a Nógrád megyei jobbágyi alosztályon és a Borsod megyei diósgyőri alosztályon.

Hiányosság azonban, hogy az oktatási előadók és az osztálytörzs tagjai a legtöbb helyen nem minden esetben ügyelnek kellőképpen a tanrendbe beállított anyag helyességére és elhanyagolják az egységek ellenőrzését. Ezt tapasztaltuk többek között Baranya megyében is.

Sok esetben nem megfelelő még az előadások tartalmi színvonala,

és az oktatott anyagokat nem elég mélyrehatóan, nem elég alaposan oktatják. Ennek következménye, hogy a beosztottak is csak felszínesen ismerik meg a leadásra kerülő anyagot. Mint pl. a zalaegerszegi alosztályon, ahol az elvtársak felsorolták ugyan, hogy milyen anyagok válhatnak öngyűlővé, de hogy tulajdonképpen mi is az öngyűlés, s mitől következik be, azt már nem tudták. Vagy pl. nem tudnak különbséget tenni a lobbanás- és a gyúlési pont között. Ilyen és hasonló hiányosságok megnehezítik a szakmai ismeretek bővítését.

Hiba, hogy parancsnok elvtársaink nem kellő mértékben veszik ki részüket az oktatásból. Több egységnél tapasztaltuk, hogy az alosztályparancsnok elvtárs egyáltalán nem vagy csak csekély mértékben tart előadást. Rossz példával járt előtekintetben az egri és a hatvani alosz-

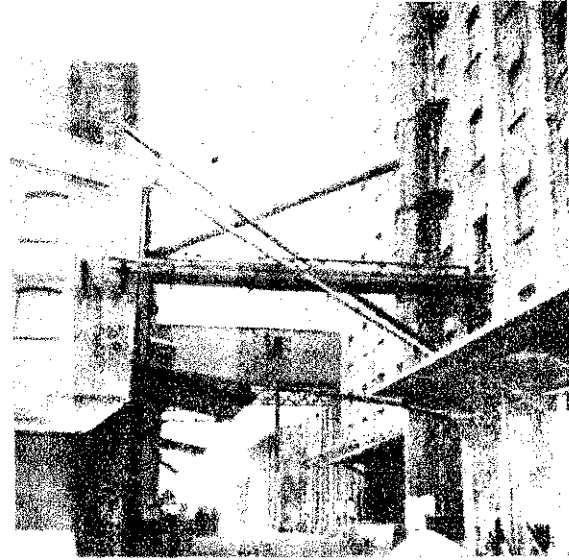

tályparancsnok. A hatvani alosztályparancsnok elvtárs pl. októberben 19 foglalkozási órát ütemezett be magának, de mindössze csak 3 órát tartott meg. Emellett sem az idén, sem a múlt évben nem készített egyetlen támadási tervet.

Az egyéni tanulóknál lemaradás tapasztalható. Nem készülnek fel megfelelően, s elhanyagolják saját továbbképzésüket. Szinte valamennyi megyénél találkozunk ezzel a kérdéssel. A hibák arra vezethetők vissza, hogy az osztályparancsnok elvtársak a többi feladat mellett ezt a kérdést elhanyagolták. Igen sok helyen nem tartották meg a továbbképzési utasításban előírt szakmai konferenciát, melynek következtében az egyéni tanulók oktatásánál lazaságok mutatkoztak.

A konferenciák megtartása miniszterhelyettesi parancs,

mely alól kivételt tenni semmi körülmények között sem szabad.

Sok helyen tapasztaljuk, hogy az osztályozási napló vezetésére nem fordítanak kellő gondot annak ellenére, hogy valamennyi egységnek felfektették az osztályozási naplót. Súlyos hiányosság, hogy általában nem hozzák nyilvánosságra az elvtársak feleleteit, melynek alapján dicsérik a továbbképzésben példamutatókat és bírálják a lemaradókat.

Az iskolaszerű oktatás vonalán a gépkocsivezetők oktatásánál mutatkoznak a legsúlyosabb hiányosságok. A gépkocsivezetők iskolaszerű oktatásban vesznek részt, emellett azonban a részükre kiadott műszaki anyagot is tanulják. Sok aleggységnél ezt az utasítást nem kellőképpen hajtották végre. Így pl. a hatvani alosztálynál a gépkocsivezetők azt sem tudták, hogy nekik az iskolaszerű oktatás mellett más anyagot is kell tanulniuk. Fontos, hogy gépkocsivezető elvtársaink a szakmai továbbképzésük érdekében fokozottabb mértékben foglalkozzanak a műszaki anyagokkal és parancsnok elvtársaink alaposan ellenőrizzék felkészülésüket.

Az elmúlt időszak tapasztalatai arra köteleznek valamennyiünket, hogy az oktatásban mutatkozó hibákat a lehető legrövidebb időn belül felszámoljuk. Parancsnok elvtársainknak ehhez fokozottabb mértékben kell segítséget nyújtaniuk. Éppen ezért ellenőrzéseik során segítsék tűzoltóink, tiszthelyetteseink és tisztjeink szakmai továbbképzését, javítsák meg az oktatás tartalmi színvonalát és erősítsék a tanulmányi fegyelmet.

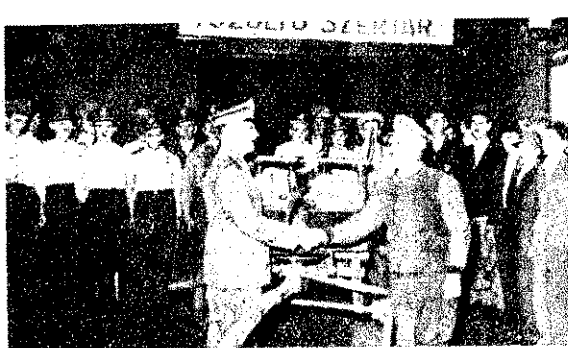

A „Béke” tsz tűzoltóparancsnoka átveszi a viszneki elvtársak ajándékát: a kocsifecskendőt

A november 6-i délutáni napsütésben jóleső érzéssel nézünk végig a falu fő-utcáján. Még soha nem jártunk itt, mégis azonnal ráakadunk a községi tűzoltó-szertárra. Nem mintha olyan rendkívüli, feltűnő épület volna, hanem az utcán gyülekező községi tűzoltó elvtársak népes tömege felhívja rá a figyelmünket. Leles kis csoport beszélget a szertár előtt. Egyenruha nem feszül rajtuk, tányérsapkájuk és — némelyiken — a tűzoltóing azonban elárulja, hogy tűzoltók. De ha még ez sem volna rajtuk, akkor is tudjuk, hogy azok — a fegyelmük mindennél többet mond, pedig nem is

KÖZSÉGI TŰZOLTÓINK ÉLETÉBŐL

Szertáravatás Visznen

hivatások. Sokféle ember, talán mind-megannyi más és más, a különböző külső alatt azonban egyöntetűen tűzoltószív dobog.

Szeretettel fogadják bennünket. Kemény, de baráti a kézfogás és határozott a tekintet, amely állja nézésünket. Soha azelőtt nem láttuk őket, s néhány perc múlva mégis a régi ismerősök közvetlenségével beszélgetünk.

Allunk az új szertár előtt, amelyre mindegyikük úgy tekint, mint a saját egyes gyerekére — szeretettel. A falak, a tapaszta még nedves. Az ajtókon és ablakokon még egy félórával azelőtt a festő ecsetje dolgozott.

— Egy hónappal ezelőtt fogtunk hozzá az építéshez. Bizony nagyon kellett már — mondja Szőke Máté parancsnok elvtárs.

Hogy mennyire kellett az új szertár, arra az udvar végében álló rozszant fél-

tetős félszer — a régi „szertár” — ad meg a választ.

— Hát ilyen volt a mi szertárunk — jegyzi meg valaki enyhe éllel, és a hal-nevetés, amely a megjegyzés nyomán kibuggyan, mostoha emlékektől terhes olyan, amítől egy pillanatra kesernyű lesz az ember szája... de aztán e felejté és örül az újnak...

A kósó délután már estébe hajlik, amikor a szerény, rövid ünnepség megkezdődik. Látszik, hogy nem verték dobra a eseményt, nincs ott az egész falu, de al arra felé vetődik, az megáll, hogy lásson és halljon. A szomszéd házak kapuja megelevenedik. Öregek, fiatalok, víze vívő asszonyok, lányok gyűlnek össze a úton, s a határból haza igyekvő dolgozó parasztok megállítják szekerüket. Egy szóval nincs nagy közönség, de másna már bizonyára mindenki tudja majd, mé a környéken is, hogy a viszneki tűzoltó új szertárt avattak.

Gyorsan pereg az ünnepség. A tanács elnöke átadja a szertárt a község tűzoltóinak. Hangsúlyozza az esemény jelentőségét s azt, hogy az új szertár, nemcsak a tűzoltóknak, hanem a község dolgozóinak is kivánsága volt. Végül ígérgetez, hogy a tanács — felismerve a község tűzvédelmének jelentőségét — még fokozottabb mértékben támogatja a tűzoltóság munkáját, mint eddig.

A gyöngyösi alosztály nevében Benke alldgy. elvtárs köszönti az elvtársakat és az osztályparancsnok elvtárs elismerő oklevelét átnyújtja a tanács elnökének a szertárépítésben és a tűzoltói munkában kitűnt elvtársaknak. Majd átadja gyöngyösi alosztály ajándékát: egy 2 l/p-es kismotorfecskenőt.

— Vigyázzanak rá és a község tűzvédelméhez nyújtsanak vele komoly segítséget — fejezi be beszédét Benke elvtárs.

A községi tűzoltók nevében Szabó János elvtárs válaszol:

— Az új szertár a párt, a tanács és dolgozók összefogásának eredménye — mondja, és befejezésül ígéretet tesz jobb, eredményesebb munkára.

Kádár alldgy. elvtárs üdvözlő szavai után a község tűzoltóparancsnoka kocsifecskendőt ad át a „Béke” tsz nemrég alakult tűzoltókollektívájának. Ez az ünnepség utolsó mozzanata, s egyben mellé befejezése is.

A viszneki elvtársak építettek maguknak, ugyanakkor ajándékot is kaptak. A építés öröme és az ajándék átvétele felet öröm új érzéssel gazdagodott: ők is ajándékozhattak. Az erősebb adott a gyengébbnek, hogy magához hasonlóvá tegye. Az erősebbnek már szertára, korszerű felszerelése van, amire méltán büszke. A gyengébbnek még csak egy kocsifecske-dője van, de lelkes kis kollektívája biztosítja a fejlődésre.

Szerény kis ünnepség volt, kicsi, mi-maga a falu. Nem volt zenekar és nagyszónoklat, de a befejezés felejthetetlen nagy és emlékezetes volt. Kell-e szék befejezés annál, amikor az új otthon elkihúzzák az ajándék kocsifecskendőt? 12 ember dédelgető szeretettel simogatja majd eléfogják a községi büszkeségét, két pár lovat. Így fejeződött be a viszneki tűzoltók ünnepe, a szertáravatás.

Látogatás az endrődi elvtársaknál

Békés megyei útunk során jutottunk Endrőd községbe. Sok jót hallottunk már az endrődi tűzoltókról, megálltunk tehát, hogy egy kissé szétnézzünk portájukon.

Már az első benyomás tetszetős: a tanácsház udvarán áll a jól gondozott, nagy, háromkapus szertárs mellett a tűzoltóorszoba. Amikor beléptünk, Kiszely Simon tórn. elvtárs fegyelmélettel jelentkezett mint ügyeletes, s jelentette, hogy rövidesen megkezdik a szokásos heti továbbképzést. Amíg körülnéztünk a ragyogóan tiszta szertárban, ahol katonás rendben sorakoztak a fecskendők és laktok, kérdéseinkre Kiszely elvtárs röviden válaszolt a községi tűzoltóság történetét.

1925-ben alakult meg az endrődi önkéntes tűzoltótestület, melynek tagjai — kb. 40 fő — nagyrészt iparosokból tevődtek össze. Ez a létszám azonban csak papíron volt meg, hiszen egy csapatra való is alig részesült kiképzésben, a többi pedig lassanként teljesen lemorzsolódott. Így volt ez 1945-ig.

A felszabadulás után, ahogy változott a község

képe, úgy változott a helyi tűzoltóság helyzete is. Az „öreg” fiatalokkal frissítették fel csapatukat, hogy a helyi viszonyoknak megfelelően biztosítsák a falu és a határ tűzvédelmét. Ma már 70 tagja van a községi tűzoltóságnak és női, úttörő leány- és fiúcsapat is működik. S hogy milyen eredményesen, azt bizonyítják többek között az évek során nyert különböző versenyek díjai: kismotorfecskenők, serlegek, oklevelek és más egyéb jutalmak.

Ezeket már az időközben megérkezett elvtársak mutatgatják — nem kis büszkeséggel. Van is rá okuk, mert a falon ott láthatjuk az 1951-es és 52-es országos tűzoltóversenyek I., illetve II. helyezését nyert okleveleket is.

Igaz, hogy 1952-ben 11 csapattal indultak a különböző versenyeken, de éppen ez mutatta meg erősségüket. Sok munkába, fáradtságba és nehézségbe ütközött a 11 csapat felkészülése a versenyekre. Saját erejükkel nem is tudtak volna megbirkózni az akadályokkal, de hátuk mögött ott állt a tanács, főként Magyar István tanácselnök és

Timár Imre tanácsbíró elvtárs, akik ugyancsak lelkes tagjai a csapatnak.

A versenyek előkészítése mellett a tanács sok anyagi segítséget is nyújtott tűzoltóságának. pl. az örszoba mellé melegvízes fürdőszobát építtetett, ezenkívül 14 öltöny posztóruhát csináltatott az elvtársak részére. Most különösen nagy fába vágta a fejszéjüket, mert gépjárműfecskenőt készítenek az osztályparancsnokságtól kapott 3 tonnás Ford-teherautó alvázából és motorjából. Az ezzel kapcsolatos munkálatokat helyileg végzik a tűzoltó elvtársak és a ktsz dolgozói, akik ugyancsak tűzoltók, a munkálatokra pedig a tanács biztosítja a fedezetet.

Az idén egy kissé meggyengült a tűzoltóság sora, mert a fiatalok zöme bevonult katonának. Hiba azonban így sincs, mert a parancsnok, Komóczi Imre alldgy. elvtárs bízik az olyan tűzoltókban, mint a 64 éves Németh Ferenc, Lopatinzki Lajos, Szmolai József és még sok más „veterán”, akik szívvel-lélekkel toborozzák soraikba a fiatalokat. Tudják, hogy ezzel nemcsak a tűzoltóság ügyét szolgálják, hanem a községet, mindannyiunkét, az országét is.

Már sötétedik, de még javában gyakorlatoznak az elvtársak, amikor elbúcsúznak tőlük. S akik ott jártunk, mindannyian egy gondolattal távoztunk: bárcsak sok Endrőd községünk lenne az országban.

A tanács elnöke és titkára örömmel nézi az endrődi elvtársak gyors szerelési gyakorlatát



KÖZSÉGI TÜZOLTÓSÁGAINK szervezeti megerősítéséért

A mezőgazdaság fejlesztéséről szóló párt- és kormányhatározat pártunk III. kongresszusa, valamint a KV ez év októberi határozata a júniusú út egyenes és következetes folytatása. Ezen az úton kell haladni tűzrendészeti szerveinknek is, hogy tevékenységükkel elősegítsék az új szakasz feladatainak megvalósítását.

A társadalmi tulajdon tűztől való védelme a mezőgazdaság felemelkedésének, fokozott termelése biztonságának megvalósításában rendkívül nagy szerep jut a községi önkéntes tűzoltóságoknak. Központi Vezetőségünk ez év októberi határozatában minden becületes dolgozó feladatává tette a népi vagyion fokozott védelmét. Érthető tehát, milyen nagyjelentőségű feladatot ró mindez azokra a községi tűzoltókra, akiknek hivatása, hogy községük dolgozó parasztjainak életét és vagyonát, a termelőszövetkezetek tulajdonát megvédjék az ellenség gyújtogatásától és mindenemű tűzkártól.

Szép és nemes hivatás községi tűzoltónak lenni.

Vannak községeink, ahol már megértették e hivatás fontosságát és olyan tűzoltóságok működnek, amelyekre valamilyen nyien büszkének vagyunk. Ilyen — többek között — a szolnokmegyei Jászárokszállás, a tolna- megyei Györköny, a győrme- gyei Halászi, a szabolcsmegyei Nagykálló, a bács-kiskunmegyei Kecel és Öregcsertő község tűzoltósága stb. A jól dolgozó községi tűzoltóságok példájával, a tűzoltói hivatás szépségének tudatosításával el kell érniük, hogy hazánkban egyre több hivatását szerető, kötelességet becsületesen teljesítő önkéntes tűzoltóság működjön. Ezeket a politikai és társadalmi célkitűzésekkel kell december 1-től tűzrendészeti szerveinknek agitációs munkát folytatni annak érdekében, hogy községi tűzoltóságainkat szervezetileg erős, tűzvédelmi tevékenységükben pedig harcos, jól működő szervezetté tegyék.

A községi tűzoltóság toborzása a létszámfeltöltés mellett — eltérően az elmúlt évi toborzás irányelvtől — még más igen fontos célkitűzéseket is kell hogy eredményezzen. Előszörű kérdés, hogy kikből biztosítsuk a létszámot. A becületes dolgozó parasztok magukévá tették pártunk azon felhívását, amely a társadalmi tulajdon fokozott védelmét hazánk minden dolgozójának feladatává tette. Eppen ezért ma már kötelességüknek tekintik maguk is községük, dolgozótársaik és saját vagyionuk, terményük tűztől való védelmét, s egyben — a társadalmi tűzoltó-

ságban való tevékeny részvételüket — mint a társadalmi tulajdon védelmének egyik fontos és szerves részét.

Toborzási munkánk során elsősorban a dolgozó parasztokra kell támaszkodnunk, akik nélkül hiányos lenne bármely községi tűzoltóság jó működése. Paraszti dolgozóinknak — mint tűzoltóknak — nagy szerepük van a határ tűzvédelmében, de — mint területfelelősöknek — a belsősegek tűzrendészetében is.

Annak a megvalósításához azonban, hogy községeinkben a tűzoltóság minden pillanatban vonulóképes legyen

— márpedig ezt akarjuk — paraszti dolgozóink mellett főleg olyan dolgozókat kell megnyernünk a tűzvédelmek, akiknek munkahelye a község vagy a szocialista szektorok központjában van. Toborzási agitációnknak éppen ezért elsősorban a kisipari termelőszövetkezetek, a földműveszövetkezeti boltok, kisiparosok és a szocialista szektorok központi műhelyeiben dolgozó szakmunkások felé kell irányulnia.

Két szempontból is előnyös, ha a mezőgazdasági munkát végzők mellett a község, az állami gazdaság vagy gépállomás központjaiban dolgozó tagjai lesznek a társadalmi tűzoltóságoknak. Elsősorban községi tűzoltóságainknak lesz egy olyan részlege, amely tűz esetén azonnal az adott kárhelyhez vonulhat. Emellett ezzel feltétlenül segítjük a kisipari termelőszövetkezetek, kisipari műhelyek, gépállomások és állami gazdaságok műhelyeinek tűztől való fokozottabb védelmét is.

Toborzási munkánkat ki kell terjeszteni a női és úttörő-tűzoltóságok szervezésére is.

Számtalan példa igazolja, hogy egyes helyeken mind a női, mind az úttörő-tűzoltóságok nemcsak a versenyek során, hanem tüzeseteknél is megállták helyüket falvainkban. Ezért kell e téren is komolyan foglalkozni tűzoltóságaink szervezeti megerősítésével. A tűzvédelmebe bevont dolgozó nők igen sokat tehetnek a tűzvédelmi propagandamunka megjavítása és a gyermekek által okozott tüzesetek csökkentése érdekében is.

Az úttörő-tűzoltóságokkal való foglalkozásnál gondoljunk arra, hogy a mai úttörők a holnap felnőttei, akik ha most gyermekkorukban megszerették a tűzoltói hivatást, később — mint felnőttek — aktív harcosai lesznek falvaink tűzvédelmének. Lényeges az is, hogy tűzoltói tevékenységük hatására szüleik és testvéreik is feltétle-

nül közelebb kerülnek a tűzoltóság problémáihoz.

A létszámfeltöltésen kívüli célkitűzéseket meghatározza az a tény is, hogy az elmúlt évi toborzás óta községi tűzoltóságaink életében új munkamódszert vezettünk be. Ez a területfelelősi mozgalom, amely a falvak és szocialista szektorok tűztől való védelmének, a mezőgazdaság tűzrendészete tartós megjavításának alapfeltétele. Ez a mozgalom természetesen újszerű a községi tűzoltóságok életében. Nincsenek még kialakult jó és egységes tapasztalatok, éppen ezért működése minden községben nem várható máról holnapra. Egy azonban biztos, ott, ahol a községi tűzoltóság már a területfelelősi szolgálat alapján dolgozik, jóval kevesebb hiba volt a behordás idején, s a gondatlanságból eredő tüzesetek száma is csökkent, sőt a községi tűzoltóság is tevékenyebben dolgozik. Ezekben a községekben megnőtt a tűzoltóság tekintélye.

A toborzásnak jelentősen hozzá kell járulnia a területfelelősi mozgalom kiszélesítéséhez,

azonban ügyelni kell arra, hogy ne támasszunk túlzott követeléseket a területfelelős községi tűzoltókkal szemben, de ugyanakkor a toborzás során minden alkalmat használjunk fel a területfelelősi szolgálat fontosságának és módszerének megmagyarázására. Reális követelmények támasztása esetén községeink és szocialista szektoraink tűzoltó dolgozói bizonyára szívesen vállalják, hogy önállóan, személyesen is felelősei legyenek egy-egy utcaterész tűzvédelmének. A szervezetszerű létszámfeltöltés mellett éppen ezért ez a másik fontos célkitűzés, melynek megvalósítása érdekében a toborzás során mindent meg kell tennünk.

Altalában azt tapasztaltuk, hogy amikor egységeink vezetőinél a községi tűzoltóság munkája iránt érdeklődtünk, szinte minden esetben azt az egyöntetű választ kaptuk: ahol a tanács, a pártszervezet és a községi tanító jó munkát végez, s emellett megérti a tűzoltóság célkitűzéseit, ott tevékeny tűzoltóélet folyik. Joggal vetődik fel tehát a kérdés, miért nem törődnek mindenütt a tűzoltósággal, hiszen a község tűzvédelme minden község vezetőjének is érdeke. A most beinduló toborzással párhuzamosan fel kell számolnunk az e téren lévő hiányosságokat.

Új alapokra kell helyezni a községi tűzoltóság szervezeti felépítését

és ennek érdekében nagyobb önállóságot kell biztosítani a

tűzvédelemben és a tűzoltóság irányításában a községeknek. Ehhez azonban elengedhetetlen feltétel, hogy a megyei osztályparancsnokság által kinevezett parancsnokok mellett több felelős személyre kiterjesszük a falu tűzvédelmével és a tűzoltóság működésével való törődést. Vezetőségválasztó gyűléseket kell tartani éppen ezért valamennyi községi tűzoltóságnál, ahol — a község lakosságához mérten — 5–6 tagú vezetőséget választanak.

Célravezető, ha a vezetőségválasztó gyűléseken a tűzoltó elvtársak a kinevezett tűzoltóparancsnok mellett beválasztják a községi tanács elnökét vagy helyettesét, a községi tanítót, a termelési bizottság egy tagját, továbbá a tömegszervezeti vezetőket és a községi tűzoltókat is. Ezzel ugyanis ki- szélesítik a tűzvédelmi biztosítását és segítségét s ugyanakkor közvetlenül kiépítik a községi tűzvédelemmel való szílesebbkörű törődést, a községi tűzoltóságok fokozott segítségét és támogatását is.

Az így megválasztott vezetőség — mint helyi irányító szerv — a jövőben rendszeresen megtárgyalhatja a községi és szocialista szektorok tűzoltóságainak helyzetét és a tűzvédelmi feladatokat, s bizonyára jelentős segítséget adhat mind a tűzvédelmi kiépítéséhez, mind a tűzoltóság eredményes munkájához. De kulturális vonalon is komoly fejlődést várhatunk, hiszen a közösen rendezett megmozdulások nemcsak a községek dolgozóinak felvilágosítását segítik elő, hanem elvtársaink kulturális fejlődése mellett egyben a helybeli tűzoltóegység anyagi támogatását is jelentik. Ez együttesen a harmadik célkitűzésünk, amelyet a toborzás során el kell érniük tűzoltó elvtársaink jó agitációs munkája eredményeként.

Mindezek a célkitűzések nem külön-külön, hanem egymástól elválaszthatatlanul jelentkeznek a toborzás alkalmával.

Agitációnknak tehát egyaránt kell mozgósítania a létszám- biztosítás, a területfelelősi mozgalom és a vezetőségválasztó gyűlések érdekében.

Állami tűzoltóságunk tisztjei és beosztottjai a községi tűzoltóságok szervezeti megerősítésével és a toborzással pártunk politikája új szakaszának megvalósítását segítik elő. A mezőgazdaság terményei tűzvédelmének biztosítását pártunk politikai irányvonala kötelezően teszi feladatává tűzoltóságunk egységének, éppen ezért minden erejével harcolnia kell a toborzás célkitűzéseinek valóra váltásáért.

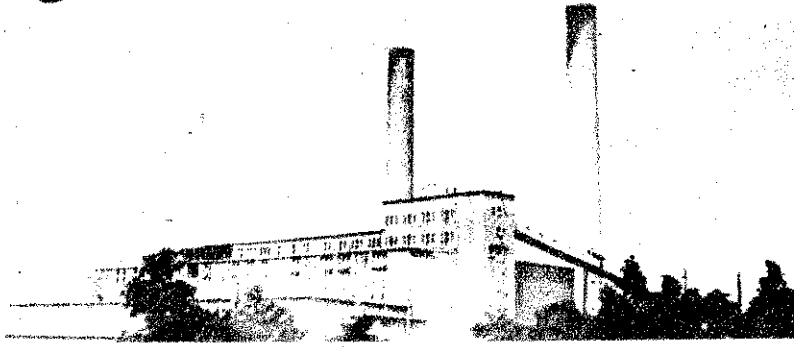

A tűzoltói szolgálat és a társadalmi tulajdon védelme

„A dolgozó nép javait megőrzöm és megőriztetem!”
(A tűzoltóeszkü szövegéből)

A Magyar Dolgozók Pártja Központi Vezetőségének októberi határozata az új szakasz gazdaságpolitikájával kapcsolatban a dolgozó nép növekvő anyagi és kulturális igényeinek minél teljesebb kielégítését, a dolgozók életszínvonalának és kulturális színvonalának következetes emelését és ennek biztosítása végett a termelőerők fejlesztését, a mezőgazdasági és ipari termelés fokozását tűzte ki célul.

A Központi Vezetőség határozata ugyanakkor lerögzítette azt is, hogy az új szakasz politikájának nem kielégítő végrehajtásán, mint alapvető tényezőtől kívül átmeneti gazdasági nehézségeinkben többek között szerepet játszik az új szakasz helytelen engedékeny, liberális értelmezése. Sokan a tömegekkel való kapcsolat megszüllésének ürügye alatt lemondanak arról, hogy szigorúan megköveteljék az állami- és munkafegyelm betartását, a társadalmi tulajdon gondos megőrzését. Az új szakasz politikája kemény harcot vív a nemzeti vagyon elherdálása ellen a szocialista tulajdon fosztogatóival szemben.

A termelt javak tűztől való megvédését és a dolgozó nép vagyonának tűzvédelmét pártunk és kormányunk a tűzoltóság feladatává tette. Tűzoltó elvtársaink hivatottak arra, hogy szolgálati helyükön biztosítsák a tűzvédelmet, emellett éber szolgálatukkal akadályozzák meg a társadalmi tulajdonban bekövetkező minden károsodást.

Fokozottabb mértékben kerül előtérbe a társadalmi tulajdon védelme,

az instruktori szolgálat bevezetésével. Instruktor elvtársaink az ellenőrzésük alá tartozó területek biztonságáért személyükben felelősséggel tartoznak. Ezeken a területeken elképzelhetetlen a szolgálat jó és eredményes ellátása, ha szolgálati idejük alatt nem figyelnek fokozottabb mértékben a társadalmi tulajdon védelmére.

A társadalmi tulajdon védelmén, mint szolgálati feladaton nem csupán a tűz elleni védelmet kell értenünk. A szolgál-

lat ellátásánál ezen túlmenően minden eszközzel biztosítanunk kell annak sérthetetlenségét. Az öntudatos dolgozókkal összefogva meg kell követelnünk, hogy a szocialista tulajdon mindenki védje és szentnek, sérthetetlennek ismerje el. Ezt követeli tőlünk eskünk is, melyben tűzoltói szolgálatunk megkezdésekor fogadalmat tettünk: „A dolgozó nép javait megőrzöm és megőriztetem.” De ugyancsak erre kötelez bennünket az Alkotmány 59. §-a is: „A Magyar Népköztársaság polgárainak alapvető kötelessége a nép vagyonának megvédése és a társadalmi tulajdon megszüllésének megakadályozása.”

Sztálin elvtárs a társadalmi tulajdon védelmének fontosságát többször is hangsúlyozta. „Sokan elvtársaink közül — mondotta Sztálin elvtárs — egykedvűen nézik ezt a jelenséget, nem értve meg a tömeges lopások és rablások tényének értelmét és jelentőségét. Ugyanakkor ezek mellett a tények mellett, mint a vakok, gondolván, hogy nincsen ebben semmi különös, Ezek az elvtársak azonban súlyosan tévednek. Megtérni a társadalmi tulajdon lopását és fosztogatását — akár állami vagy szövetkezeti tulajdonról beszélünk, akár kolhoztulajdonról van szó — és szó nélkül menni el ilyen felháborító ellenforradalmi jelenségek mellett, annyit jelent, mint elősegíteni a szovjet rendszer aláadását, amely rendszer, mint alapra a társadalmi tulajdonra támaszkodik.”

A társadalmi tulajdon fontossága a tulajdon hatékonyabb büntetőjogi védelmét kívánja meg mindenkittől,

de különösen a tűzoltóság tagjaitól. Sztálin elvtárs a Szovjetunió első öt éves tervének eredményeiről 1933-ban tartott beszámolójában a következőket mondotta: „Rendszerünk alapja a társadalmi tulajdon, éppen úgy, mint ahogy a kapitalizmus alapja a magántulajdon. Ha a kapitalisták szentnek és sérthetetlennek nyilvánították a magántulajdon, és ezzel annakidején elérték a kapitalista rendszer megszüllését, akkor nekünk kommunistáknak annál inkább szentnek és

sérthetetlennek kell nyilvánítanunk a társadalmi tulajdon, hogy ezzel a gazdaság új szocialista formáit a termelés és a kereskedelem minden ágában megszüllardítsuk.”

A társadalmi tulajdon fontossága szükségessé teszi, hogy behatóbban, részletesebben foglalkozzunk a társadalmi tulajdon fogalmával. Felvetődik a kérdés: mi tekinthetünk társadalmi tulajdonnak? A társadalmi tulajdon fogalmát az Alkotmány határozza meg. Az Alkotmány szerint társadalmi tulajdon az állam, a közület és a szövetkezetek vagyona (Alkotmány, 4. §). Társadalmi tulajdonban levő vagyon eszerint az olyan vagyon, amely az állam, az állami vállalat, a szövetkezet vagy más közület tulajdonában van. Társadalmi tulajdonban levő vagyonnak kell tekinteni e törvényerejű rendelet alkalmazása szempontjából az olyan vagyont is, amely az állam, az állami vállalat, a szövetkezet vagy más közület használatában van, illetőleg rendelkezés vagy kezelése alatt áll.

Számos példa azt bizonyítja, hogy

tűzoltó elvtársaink szolgálatuk ellátásánál figyelembe veszik a társadalmi tulajdon védelmének fontosságát

és erélyes harcot indítanak a szocialista tulajdon fosztogatóival szemben. Ezt bizonyítja Mórincz László üzemi tűzoltó t. ö. és Kövesdi Ferenc üzemi tűzoltó ö. m. elvtársak éber szolgálata is, akik a soproni SOTEX üzemi tűzoltóórson teljesítene szolgálatot. Elvtársaink a közelmúltban egy betörőbandát tettek ártalmatlanná, amelyik nagymennyiségű anyagot lopott az üzemből. A betörőbandát éjjeli járőr szolgálat közben fogták el. A kártevő csoport leleplezésével az elvtársak kitűnő példáját adták a tűzoltói szolgálattal párosult vagyonvédelmi munkának és helytállásnak.

Tűzoltói szolgálat ellátása közben elvtársaink sokszor találkozhatnak olyan esetekkel, amikor az üzem dolgozói magukra megelégedkezve, kisebb-nagyobb dolgokat vesznek magukhoz, nem gondolva arra, hogy ezzel a társadalmi tulajdon ellen vétnek és bűncselekményt követnek el. Annál súlyosabb a helyzet, ha ilyen körülményeket tűzoltó elvtársaink figyelme kívül hagynak, vagy ezekről tudva, nem tesznek jelentést. Néha „csak kisebb jelentőségű dolgokról van szó”, de ezek megengedhetetlenek, mert törvénybe ütköznek.

Legsúlyosabb a helyzet akkor, ha az ilyen törvénysértés elkövetését tűzoltó elvtársaink elősegítik, vagy éppen maguk követik el. Tűzoltó elvtársaink különböző üzemekben teljesítenek szolgálatot, ahol sok esetben lehetőség nyílik ilyen körülményekre. Az elmúlt időben fordult e

Akikre büntettek vagyunk

A Magyar Népköztársaság Elnöki Tanácsa 1954. októberi határozatával a dunai árvíz mentési munkálatai során kifejtett érdemes és eredményes munkájuk elismeréséül

a „Kiváló Szolgálatért Erdemérem”-mel

Dániel Sándor tú. őrgy. Földvári Károly tú. ftórm.
Hartman József tú. hdgy. Vizi János tú. alhdgy.
Fajkusz Vilmos tú. hdgy. Szajkó Lajos tú. alhdgy.
Tóbiás Sándor tú. hdgy. Klemencsics Antal tú. ftórm.

elvtársakat tüntette ki.

A Belügyminiszter Elvtárs

a „Tűzrendészeti Érem” I. fokozatával

Biczó István tú. fhdgy. Hujber Ferenc tú. alhdgy.
Kerti Ernő tú. fhdgy. Tordai Dezső tú. alhdgy.
Csengeri Péter tú. hdgy. Major Mihály tú. ftórm.
Jászberényi Ferenc tú. hdgy. Szűcs József tú. tórm.
Cseh István tú. hdgy. Nagy I. Lajos tú. tórm.
Sivák Barnabás tú. alhdgy. Babai Dániel tú. tórm.
Varga Károly tú. alhdgy. Kovács 8. József tú. őrm.

Varga Mihály tú. alhdgy.

a „Tűzrendészeti Érem” II. fokozatával

Dévényi Imre tú. hdgy. Prekovics Pál tú. ftórm.
Szalai József tú. alhdgy. Szűcs 6. István tú. őrm.
Tóth Róza tú. alhdgy. Benkovics Márton tú. őrm.
Haág János tú. alhdgy. Hardi József tú. szkvt.
Tarjáni István tú. alhdgy. Molnár János tú. szkvt.

Pauer Mihály tú. tiz.

a „Tűzrendészeti Érem” III. fokozatával

Horváth Balázs tú. alhdgy.

elvtársakat tüntette ki.

Előléptette:

Lippert Ferenc tú. alhdgy. Halmi József tú. alhdgy-t
tűzoltó hadnaggyá

1000 Ft pénzjutalomban részesítette

Fekete János tú. alhdgy. Móricz Dániel tú. alhdgy.
Tóth Ferenc tú. alhdgy. elvtársakat.

Írásbeli dicséretben részesítette

Sári János tú. szds. Svetz István tú. alhdgy.
Cziliák József tú. alhdgy. elvtársakat.

A Magyar Népköztársaság Elnöki Tanácsa a tűzrendészet terén kifejtett eredményes munkásságuk elismeréséül:

Horváth Sándor tú. alez. Horváth Károly tú. szds.
Gyebnár Mihály tú. szds.

elvtársaknak a „Kiváló Szolgálatért Erdemérem” kitüntetést adományozta.

A Belügyminiszter Elvtárs jó és eredményes munkájuk elismeréséül

a „Tűzrendészeti Érem” I. fokozatával

Papp Károly tú. hdgy. Kalászi Károly tú. őrm.
Ficsor Sándor tú. fhdgy. Kósa József tú. szkvt.
Járosi János tú. hdgy. Fekete László tú. szkvt.
Bezzeg Mihály tú. tiz.

a „Tűzrendészeti Érem” II. fokozatával

Gáldonyi István tú. fhdgy. Répási Mihály tú. szkvt.
Beke István tú. tórm. Unyi László tú. szkvt.
Lőrincz István tú. tórm. Bordás Zoltán tú. tiz.
Boda Ottó tú. őrm. Reich Péter közs. tú. ftórm.
Iker János tú. szkvt. T. Bálint József közs. tú. ftórm.

a „Tűzrendészeti Érem” III. fokozatával

Kovács Ferenc tú. tórm. Kovács József tú. tórm.
Szabó Sándor tú. őrm.
elvtársakat tüntette ki.

olyan eset is, hogy tűzoltó elvtársaink ill egy-egy elvtárs megtévedt és szolt közben maga sértette meg a társadni tulajdont. Bármilyen kis dologról is en szó, a legerélyesebb eszközöket alkalmazni azokkal szemben, akik lyett, hogy védenék, erősítenék a társalmi tulajdont és fellépnének azok n, akik ez ellen vétének, magukról zfeledkezve, a társadalmi tulajdon, a zialista tulajdon ellen fordulnak. E tésemmiféle lazaságot sem szabad megni. A tűzoltóeskü, a tűzoltói hivatás, olgöző nép iránti szeretet kötelez beniket arra, hogy elsősorban mi védjük erősítsük a társadalmi tulajdont.

A társadalmi tulajdon védelme a szolati kötelelességen túlmenően minden állnpolgártól megköveteli azt is, hogy almatlanná tegye és a hatóság tudoisára hozza azokat a személyeket, akik szocialista tulajdon ellen büntetendő lekményt követtek vagy követnek el. ért rendelkezik a törvény szövege az ibbiak szerint: Azt, aki hitelt érdemlő domást szerez arról, hogy a társadalmi lajdon ellen büntetendő büntett-elkövésére készül és erről a hatóságnak — ihelyt teheti — jelentést nem tesz, bünitt miatt 1 évig terjedhető börtönnel kell intetni. A fenti rendelkezés a feljeleni kötelezettséget állapítja meg mindenre nézve. Ez a pont is hivatott megüntetni azt a némtörődömséget, amely yesek részéről a társadalmi tulajdon sztoztatását ezideig még jellemezte. A nti rendelkezésekből azt is kítűnik, gy

nemcsak az elkövetett büntetett, hanem a készülő bűncselekményt is a hatóság tudomására kell hozni.

Tűzoltó elvtársainknak szolgálatuk ellásában ezeket a kérdéseket feltétlenül em előtt kell tartaniok. Figyeljenek fel beren minden olyan jelenségre, amelyből szocialista tulajdon megkárosítására köetkeztethetnek. A társadalmi tulajdon leni bűncselekmények elkövetői, a toajok, a sikkasztók elsősorban az osztályllenség soraiból kerülnek ki, azonban mellett nem szabad figyelmen kívül agyni azt sem, hogy akadnak még megévedt emberek, akiknek tudatában még l a kapitalista csökevény.

A tűzrendészeti feladatok ellátása mellett a tűzoltóságnak tehát az is feladata, hogy megakadályozza a társadalmi tulajdon elidegenítését és védje a társadalmi ulajdont. A szolgálat jó és eredményes illátása biztosítja annak, hogy a társadalmi tulajdon fosztogatóival szemben is eredményes harcot tudjunk folytatni. Ellenőrzéseik során elvtársaink fokozotabb mértékben figyeljenek fel mindazon rőrülményekre, amelyek között egyesek az állam gazdasági alapjai ellen esetleg bűncselekményt követhetnek el, és még elkülsmeretesebben óvják, őrizték a társadalmi tulajdont.

SAKMAI KABINET a továbbképzés szolgálatában

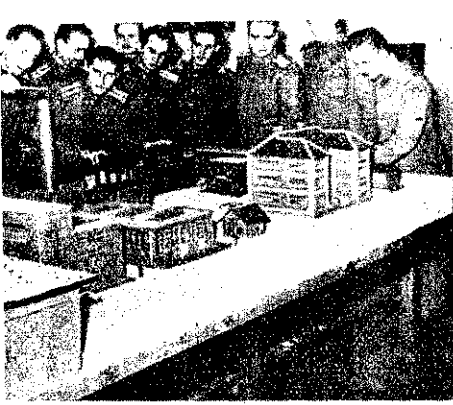

Egy modern gyár makettje, melyen jól láthatók a külső tűzrendészeti követelmények

Lapunk szeptemberi számában hírt adtunk arról, hogy a Budapesti Tűzrendészeti osztály kiképzési alosztályának irányításával szakmai kabinet létezik az osztályparancsnokságon. Első látogatásunkkor még csak néhány makett, metszet, rajz tanúszkodott arról, hogy a tűzszervezés folyik, s gyarapodik, tartalommal telik meg a kezdeményezés. Azóta négy hónap telt el, s mondhatjuk, eredményes négy hónap, mert az akkor látottak alapján alig ismerünk rá a kabinetre. Az akkor még nagyon tűnő helyiség most kicsinek bizonyul, és már annyi az összegyűjtött anyag, hogy nem is mindegyiknek jut hely a szobában. Legutóbb még csak munkatársakat találtunk itt, akik tervezték és szorgalmas tevékenységgel gyarapították a gyűjteményt, vagy olyanokkal találkoztunk, akik félfülle hallottak valamit a készülő kabinetről és erre felé jártukban beszéltek egy pillanatra. Mindez már a négy hónapos múlté.

Most, amikor újra megjelenünk, hogy számot adjunk a kabinet fejlődéséről és munkájáról, már nem „alkalmi” látogatókat találtunk, hanem egy „színháztanulmány” kellős közepébe cseppentünk. Talán furcsán hangzik a szakmai kabinetben a színháztanulmány, de így van. Itt, a szoba közepén — forgatható asztalon — áll

a Magyar Néphadsereg Színházának tökéletes, kicsinyített modellje,

amelyen a tanulmányozás folyik.

— Olyan mintha igazi színház lenne — mondják az elvtársak — és kívül-belül a legapróbb részletességgel átvizsgálunk mindent. Tényleg olyan ez a modell, hogy a vasfüggöny kezelésétől a mellékvilágításig minden megtalálható rajta úgy, mint eredetijében, a nagy színházban.

Az azonban nemcsak ez az egy modell ilyen tökéletesen részletes, hanem úgyszólván valamennyi. Amerre nézünk, mindenütt a legkülönfélébb modelleket, metszeteket, rajzokat, eszközöket és anyagokat látjuk.

Jó néhány üzemi modellt is találunk, amelyek tanulmányozása során — ha kicsiben is — megismerjük az egyes üzemek gyártási folyamatát és egyidejűleg a gyártási folyamattal járó tűzveszélyt is.

A hatalmas terepasztalon apró makettek, eszközök segítségével az üzemek telepítésének módszereit sajátíthatják el „gyakorlatban” a tanulmányozás céljából megjelenő elvtársak. Ötletes falitáblák különböző metszeteket és gyártási folyamatokat ábrázolnak.

Szakszerűen elkészített tabló mutatja be a helyes villanyszelést, ugyanakkor szemléltetően ábrázolja a helytelen szerelés különböző módozatait, és az azokból adódó tüzeletkezési lehetőségeket is. Az egyik szekrényben anyagminták sorakoznak, főként olyanok, amelyek

tűzrendészeti szempontból úgyszólván mindennaposak, s tűz- és robbanásveszélyt jelentenek. Az egyes anyagok helyes és helytelen raktározását is szemléltetően láthatjuk az apró modelleken.

A gépkocsivezető elvtársak számára

is akad látni- és tanulnivaló. Utcai terepasztalon gyakorolhatják és sajátíthatják el még jobban a közlekedésrendészet szabályait, s nagy segítséget kapnak ezáltal is a gépjárműbalesetek elkerüléséhez, csökkentéséhez. A kabinet anyaga — kicsiben — szemléltetően tükrözi a budapesti tűzoltóság feladatainak sokrétűségét, amit mi sem bizonyít jobban, minthogy az üzemi, műszaki és egyéb vonatkozású modellek, eszközök

s hogyan akarják az elvtársak fejlődése érdekében hasznosítani a máris gazdagnak nevezhető gyűjteményt. A beszélgetés során azt is megtudjuk, hogy a munka megindult és az itt lévő csoport is komoly munkát — hivatalos színháztanulmány végeztetése között — természetesen csak így kicsiben, tökéletes modell segítségével.

Mint mondják, az egyik fő cél a kabinet további bővítése, anyagának, a meglévő gyűjteménynek növelése. Az is szóba kerül — és nem kis büszkeséggel beszélnek róla az elvtársak — hogy az eddigi oktatók sok is bizonyították, milyen értékes gyakorlati segítséget ad a kabinet az elvtársak továbbképzési munkájához.

A kabinetben megtartott szakmai előadásoknak igen komoly volt az értéke,

mert az előadással egyidejűleg rendelkezésre álltak a szemléltető eszközök is, amelyek segítségével könnyebben és gyorsabban elsajátították a leadott szakmai anyagot.

Elmondhatjuk, hogy a kabinetben eltöltött idő nagyon értékes és tapasztalatokban gazdag volt. Amit itt láttunk, nem csupán élettelen anyagok sokasága, hanem valamennyi élő darab. Nem építészek vagy mérnökök kezemunkája nyomán születtek; a Ganz Vagongyár, a Szabadkikötő, az állami órsók a Május 1. Ruhagyár, a Dohánygyár, a Fogaskerékgyár, a Pamuttextilművek, a Kőbánya Gyógyszergyár, a Ferencváros Malom, a Kénsavgyár és hasonló üzemek tűzoltói készítettek

minden egyes darabot, ők gazdagították a szakmai kabinetet.

Az elvtársak lelkes munkája és a szorgos munka nyomán született eredmény például szolgál az ország valamennyi tűzoltóegysége számára. Ha ez a példa lelkes és alkotó követségre talál — nagy eredményekre képes, olyanokra, amelyek nagymértékben hozzájárulnak továbbképzésünk színvonalának emeléséhez.

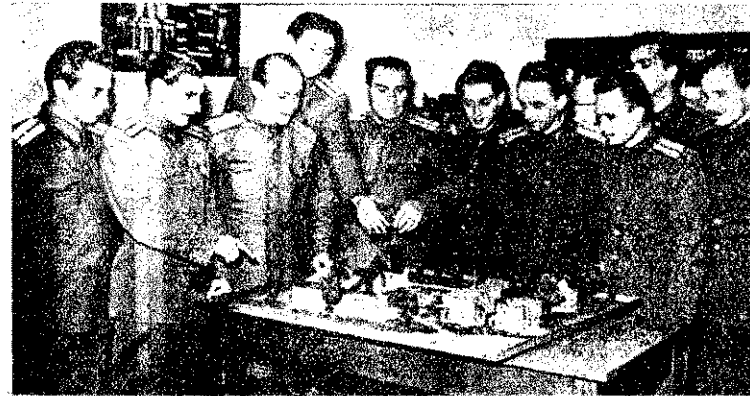

A falusi portákon így kell megkövetelni a szabályos berakodást — mondja az előadó elvtárs

mellett a mezőgazdaság tűzrendészetének gyakorlati kérdéseivel is találkozunk.

Két kisebb terepasztalon egy falut és szérűskertet látunk,

amelyen az elvtársak mintegy gyakorlatilag is megismerkedhetnek a szérűskertek telepítésével, a szérűskertbe behordott mezőgazdasági termények tárolásával és ugyanakkor a belsőre behordott termények tárolásával is.

A távolabbi tervekről beszélgetünk a kiképzési alosztály beosztottaival, arról, hogy milyen céljuk van a kabinettel,

Néphadsereg Színházának szétszerelhető, kicsinyített mása

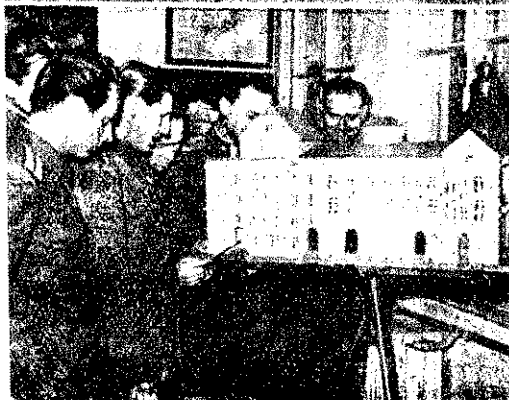

A malom metszetén a vízleórat elrendezését tanulmányozták az elvtársak

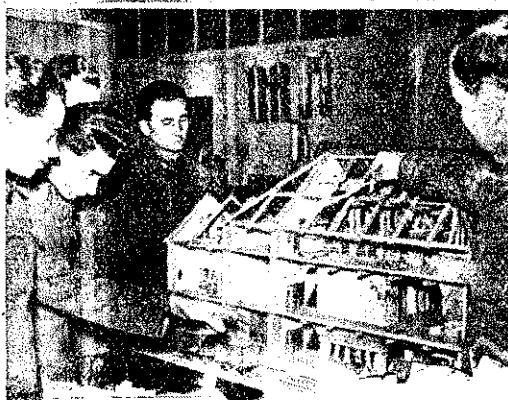

A gépkocsivezetők terepasztalon gyakorolják a közlekedési szabályokat betartását



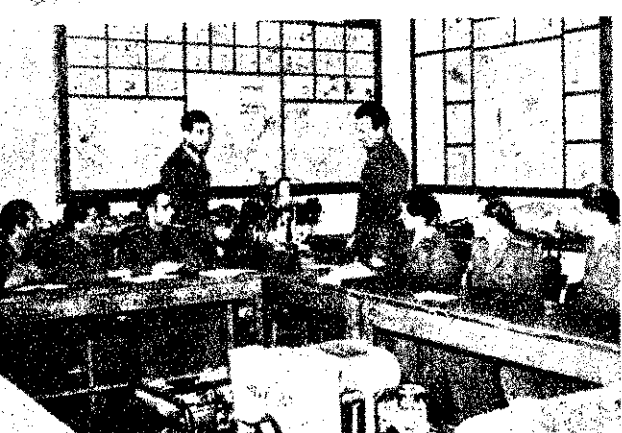

Metszeteken bővítik műszaki ismereteiket az elvtársak

Szorgalmasan jegyzetelnek az előadást a tanfolyamhallgatók



Üzemeink tűzrendészetének megjavításáért

Közel két hónapja kezdődött Budapesten az első — majd rövidesen utána a második és harmadik — instruktorképző iskola. A tanfolyamok során sajátítják el elvtársaink azokat a tudnivalókat, melyek az instruktori szolgáltatás ellátásához szükségesek, hogy fokozottabb mértékben biztosítsák üzemeink megelőző tűzvédelmét.

Az instruktor-szolgálat beállítása — és ezzel egyidejűleg a járőrszolgálat módosítása — azért vált szükségessé, mert az eddigi járőrszolgálati rendszer üzemben belülről nem biztosította megfelelően a tűzveszélyes üzemrészek ellenőrzését. Eppen ezért az instruktor-szolgálatot úgy szervezték meg, hogy nagyobb, tűzveszélyesebb üzemekben az üzemet — terjedelmétől és tűzveszélyességétől függően — körzetekre osztották, s a körzetek tűzrendészetéért egy-egy instruktor felelős. A tűzvédelem fokozottabb biztosítása érdekében a legveszélyesebb helyeken ezen felül új rendszerű járőrszolgálatot is szerveztek.

Az iskola elvégzése után új és felelősségteljes feladatot kell elvtársainknak ellátniuk. Pedig a tanfolyam mindössze tíz órás időtartalmú, azonban tekintetbe vették azt is, hogy az iskolára csak olyan elvtársak kerülhetnek, akik már megfelelő alapképzéssel rendelkeznek. Azonban számos parancsnok követte el azt a hibát, hogy — a Tűzrendészeti Parancsnokság utasítása ellenére — olyan elvtársakat küldött az instruktorképző iskolára, akik még alapfokú tűzoltóiskolát sem végeztek. A Tűzrendészeti Parancsnokság felülvizsgálta az iskolára küldött elvtársak képességeit s ennek eredményeként azokat az elvtársakat, akik nem feleltek meg az instruktorok előtt álló követelményeknek, visszaküldték eredeti szolgálati helyükre. Legyen ez figyelmeztetés valamennyi parancsnok számára, s a jövőben gondosabban, lelkiismeretesebben válasszák ki az iskolákra küldött elvtársakat.

Az iskolák központi törzse mindent elkövet, hogy a tanfolyam ideje alatt az elvtársak kellő elméleti és gyakorlati oktatásban részesüljenek. A eredményesebb oktatást elősegíti az iskolák szakosítása is, valamint a Martinovics téri iskola gazdag szemléltető anyaga. A délelőtti előadások után tiszta, nyugodt, kellemes környezetben folytatják az egyéni tanulást a tanfolyamhallgató elvtársak. A szakosításnak megfelelően számos gyárlátogatáson vesznek részt, hogy az elméleti anyagok elsajátítása után, gyakorlati tudásukat és tapasztalataikat bővítsék. Erre nagy szükség is van, mert az instruktornak sokoldalú feladatot kell a területen ellátnia.

Az instruktornak mindenekelőtt jól kell ismernie a körzetébe tartozó épületek (üzemrészek, raktárak stb.) szerkezeti részének sajátosságait, valamint a termelés technológiai folyamatát és tűzveszélyességét. Kötelessége körzetében ellenőrizni a tűzvédelmi állapotot, a híradóeszközök és vízszerezési helyek használhatóságát.

Az üzemekben lévő társadalmi tűzoltóság felkészültségét rendszeres oktatáson keresztül állandóan fejlesztenie kell. A megelőző tűzrendészet betartása érdekében széleskörű felvilágosító munkát kell végeznie a dolgozók között. S természetesen érvényt kell szereznie a tűzrendészeti előírások betarttatásának és ugyanakkor intézkednie kell a tűzrendészeti szabályok megsértőivel szemben.

Fontos és felelősségteljes feladat vár instruktorainkra a területen. Felsőbb vezetésünk biztosította az új munkakör elsajátításához szükséges feltételeket, s most elvtársainkon a sor, hogy az iskolákon a tanulásra biztosított idő minden percének kihasználásával és a tanulmányi anyagok tökéletes elsajátításával készüljenek fel új feladataik maradéktalan ellátására: üzemeink megelőző tűzrendészetének fokozottabb biztosítására.

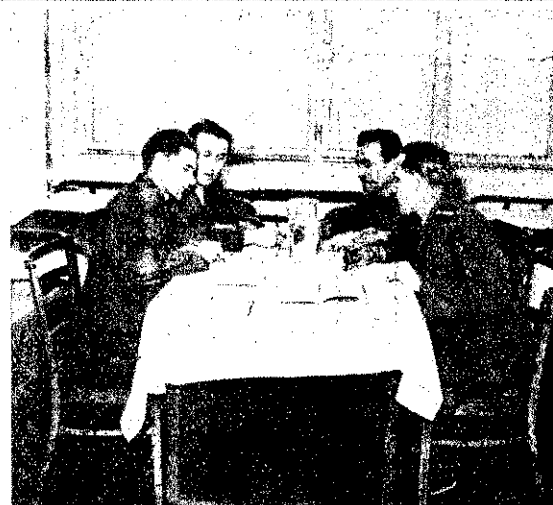

Az egyéni tanulás után tanulókörökben beszélnek meg a vitás kérdéseket

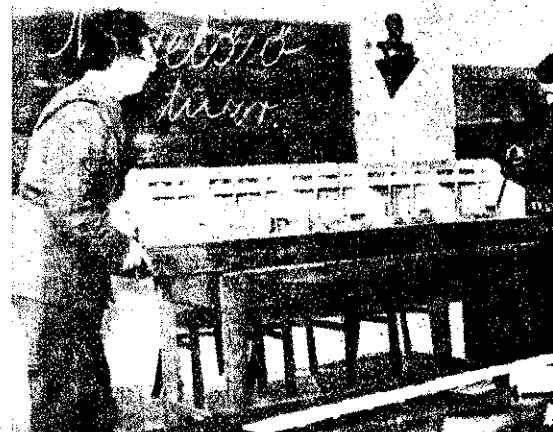

Az üzemen rész modelljén először elméletben sajátítják el a tudnivalókat...

...majd a valóságban ismerkednek meg a gyártási technológiával





Az ilyen kemence elhelyezése tűzveszélyes, főként ebben a környezetben

A téli időszak tűzrendészeti feladatai mezőgazdasági jellegű településeknél

Az évszakok sajátos adottságai kedvezően vagy kedvezőtlenül befolyásolják a megelőző tűzrendészeti helyzetét. A nyári időszak és a kora-ősz meleg napsugara nemcsak a termények beérését biztosítja, hanem az anyagokat is kiszárítja, s így azok könnyebben gyulladnak és hamarabb égnék el. Szakkörökben gyakorta tapasztalható, hogy a végrehajtásra kerülő feladatokból a hideg évszak tűzrendészeti tennivalói nem kellően emelkednek ki. Kevés a megelőző tűzrendészeti intézkedés, amelyet hatóságaink ezen a területen fogatosítanak.

Tüzelőberendezések és a fűtés szabályai

A hideg idők beálltával a lakások fűtését biztosítani kell, másképpen kifejezően a lakásba beköltöztetjük a tüzet. Az ös-ember „fekete fűtésétől” a XX. század központi fűtőberendezésének kialakulásáig a fűtőberendezések komoly történelmi fejlődésen mentek át. A kályhák (tűzhelyek) formájában, elrendezésében és a fűtés elméletében számtalan megoldással találkozunk, de egyben ősidők óta nem volt változás: a gondatlan fűtés a jelenben is éppúgy tüzet okozhat, mint bármely előző évszázadban.

A közepes és nagy hőtárolású kályhák, valamint a központi fűtőberendezések tűzveszélye erősen csökkent, s a tűzkeletkezés nem egy kivételi megoldásnál egész kis területre zsugorodott össze. Ilyen kályhakkal kisebb városok és falvak alig, vagy egyáltalán nem rendelkeznek. A falu jellemző fűtőberendezése ma már nem a boglyakemence — ezeknek száma egyre kevesebb — hanem a kevés hőtárolású csoporthoz tartozó vaskályhák. A házilag készített, rakott tűzhelyeket kiszorították a lemeztűzhelyek. A közepes hőtárolással bíró cserép- és téglakályhák száma egyre jobban terjed.

Az ilyen kemence mellé rakott tüzelőt könnyen lakásba tüzet okozhatja



A kályhák kivételének csoportosítása utal a megelőző tűzrendészeti tennivalókra is. Minél kisebb az egyes kályhák hőtárolása, annál nagyobb a sugárzó hőtől eredő veszély. A nagy hőtárolású kályhatípusok (pl. különlegesen épített cserépkályhák) testének egyenletesebb felmelegedése és hőelosztása folytán a sugárzó hő veszélye is kisebb.

A sugárzó hő minden irányban hat, s legnagyobb mértékben a kályha köpenyén érvényesül. Bármilyen csoportosítású és kivételű kályhát a meleg padlózatától el kell szigetelni, tűzbiztos alapra kell helyezni. A cserépkályháknál nem szabad megengedni, hogy a hamuszekrény a padlóval — szigetelés nélkül — érintkezzen. A kis hőtárolású kályháktól nagyobb távolságra kell helyezni az éghető anyagokat, mint a közepes hőtárolású kályháknál. Ez a távolság $\frac{1}{2}$ m, de az éghető anyagoktól a nagy hőtárolású kályháknál is térszűkület kell biztosítani. Az esetek sokfajta változatára nem alakult ki külön-külön szabály, s így azt kell megkövetelni, hogy minél inkább éghető — a kályha környékén lévő — anyag, annál inkább biztosítani kell a távolságot. Tűzveszélyes anyag pedig a kályha mellett egyáltalán nem helyezhető el.

Tüzelőanyagok helyes elhelyezése és használata

A tüzelőanyagok a tüzelőtérbe való berakásánál tűz keletkezhet, mert ez alkalommal könnyen kihullhat a parázs, amely a meleg padozaton nemcsak hogy nyomot hagy, de ha észrevétlenül marad, komoly szobatűz következhet be. Általános szabályként ezért mindenkor azt kell tekinteni, hogy gyermekek nem végezhetik a tüzelést. A kihulló parázs ellen könnyű védekezni. Elsősorban csak olyan kályhát használjanak, amelynek tüzelőterén kettős ajtó, s az ajtó előtt — az ajtónyílásnál nagyobb hosszúságú — paráztálcá van. Fokozott tűzbiztonságot eredményez, ha a tüzelőtér elé a padlózatra legalább 30 cm széles, megfelelő hosszúságú vaslemez helyeznek.

Minden kályhatípusnál alapvető követelmény a tüzelőberendezés karbantartása. Érdekességként jegyezzük meg, hogy pl. a fugázásánál meghibásodott cserépkályhából szabadba jutó szénoxid a porózus falon áthatolva, a szomszéd szobában lámparobbanást és tüzet okozott. A megrepedt, átégett vaskályhák veszélye nagyarányú. A hősugárzás megnagyobbodik, égő anyag kiesése könnyebben következik be. Az idejében el nem végzett javítás kiterjeszti a tűzkeletkezés veszélyét.

A rendeletből ismertek azok a tilalmak, amelyekkel megakadályozni szándékozzuk

a fűtésből keletkező tüzeket. Tilos tügyújtást végezni könnyen gyúló folyadékok (benzin, petróleum stb.), a tüzelőtér e vagy alá éghető anyagot helyezni. A nagy szükségletnél — a tüzhellyel rendelkező helyiségben — nem szabad több tüzelőanyagot elhelyezni. Meg kell akadályozni azt is, hogy a könnyen éghető anyagok: történő fűtésnél (szár, szalma, szemét stb.) a tüzelőtér előtt a fűtőanyag feltakarítása lanul maradjon. Ezekkel a szabályokkal 180 000/1936. BM sz. rendelet III. fejezet részletesen foglalkozik, s a rendelet és végrehajtása s nem egy alkalommal vá megkövetelése mellett az elmúlt tél folyamán — nem is egyszer — előfordul hogy a szabályok megszegői életükkel fizettek meg — gondatlanságukért.

Kémények, füstcsövek tűzveszélye

A kémények építésére, a füstcsövekre, tüzelési szabálytalanságok megszüntetésére az idézett rendelet egész sor intézkedést tartalmaz. A kémények és füstcsövek figyelembevétele igen sok komoly tűzkárokat okozott. Nem egy tetőszerkezet, padlástésőt egész épület pusztult el amiatt, hogy a hibákat nem szüntették meg. Különösen sok veszélyt rejt magában a még elé gyakran található, fából készült szabadkémény. A veszélyt csak fokozza az, hogy ilyen szerkezetű kéményekkel rendszerint a puha tetőhéjazatú falusi házak rendelkeznek. A hatóságoknak tervszerű munkájának alapján el kell érniük, hogy a szabad kémények mielőbb eltűnjenek. Sokszor tapasztalhattuk, hogy a szabadkémények épített tüzelőberendezést már megváltoztatták, s új tüzhelyet állítottak be. A szabadkémény nyílását egyszerűen befedték, de úgy, hogy a tűzhely füstcsöve továbbra is a szabadkéménybe vezet. Egy alkalommal csak az idejében történt észrevétel és a szolgáltató gyors megérkezése akadályozta meg az ilyen megoldásból származó nagyobb arányú károsodást. Kémény fala száraz, szurkos állapotba volt, s az álmennyezetet kibontva, 16 vder kormot kellett kiszedni. Az ilyen szemnek tetsző megoldás nem fogadható el.



Ez a „kémény” mindennemű beszedésért — a szabálytalanság elrettentő példája

Ahol szabadkémény van, ott is meg kell győződni arról, hogy faszerkezet nincs beépítve.

Nagyon sok hiba tapasztalható a füstcsövek összeszerelésében és elhelyezésében is. Szabályként kell alkalmazni, hogy csak egymásba illő, s a huzat irányában összerakott füstcső fogadható el. Éghető anyagon, faválaszfalon a füstcső nem engedhető át, s az is természetes, hogy csak szabályszerű kéményben végződhet. A hosszú füstcsöveket ajánlatos 10–15 cm-t egymásba engedni, s a vízszintes irányba

adónál még ekkor is szükséges a bűszekkel történő falhoz való erősítés. A tcsó is hót sugároz, s a hibásan össze-
 veit csövek szétesése tüzet idézhet elő.
 az égési melléktermékek (hamu, salak)
 ivoltásánál a legritkábban tapasztal-
 ó annak a tűzrendészeti szabálynak a
 vetése, hogy lehűtött állapotban, erre a
 a megfelelő helyre hordanák azt. Al-
 iban a szemét- és trágyadombra kerül,
 tövébe, kerítések mellé, s így bizony
 tüzet okoz, sőt tudunk olyan esetről
 amikor több ház égett le emiatt, mert
 zél segítette a tűz kialakulását.

Húsfüstölők építése

ok tűz keletkezett abból is, hogy a hús-
 tölők a padlástérbe, s nem egy esetben
 réménybe — különösen alkalmas erre
 szabadkémény — voltak beépítve. Az
 e vonatkozó tiltó rendelet ismert, s an-
 c sok hatóság mégsem szerez érvényt,
 tve nem tesz ebben a kérdésben intéz-
 lést. Húsfüstölő csak szabadban, épü-
 ktől elkülönítve (nem faskamrában!)
 yezhető el, tűzbiztos kivittel készítve.
 legmegnyitatóbb megoldást az olyan
 tésű húsfüstölő eredményezi, ahol a
 előtér nem a felaggatot hús alatt, ha-
 n a füstölő alján és oldalán épül. Az
 tleg leeseő hús, szalonna így nem éghet



Kéménybe beépített gerenda minden esetben fűdém — és tetőtűz okozója

Igen elterjedt megoldás, hogy a fűs-
 rivalót nem fémhorogra erősítik, ha-
 n zsinagra. Attól függetlenül, hogy a
 golást a húsfüstölésnél nem lehet meg-
 fedni, mégis előállhat, s a zsinag ilyen-
 könnyen elég, vagy a súly alatt ki is
 ódhat. Gyakran találkozunk olyan ese-
 kel is, amikor a füstölést mintegy ipar-
 rüen folytatják külön erre a célra be-
 dezett helyiségben. Igen helytelenül,
 szor használják erre a célra a ház
 ik helyiségét. Ez csak akkor engedé-
 zhető, ha a többi helyiségtől a tűzbiz-
 elválasztás biztosítható, s az esetleg
 övetkező tűz a mennyezeten sem hat
 kereszttül.

A belsőségek tűzszűfooltsága

az ősz a terménybetakarítás időszak.
 gabonaneműek, takarmánynövények be-
 dása után sorra kerül a szalaszanyagok

beszállítása is. Nem maradhat a mezőn a
 kukoricaszár sem, s ahol istállózás van,
 ott elkerülhetetlen a takarmánykaszal,
 szalmakaszal összerakása. Hatóságaink a
 nyár folyamán komoly munkát végeznek,
 hogy a szabálytalan behordást megakadá-
 lyozzák. Az őszi időszakban ez a ténykedés
 sokszor elmarad. A jó propaganda útján
 itt is érhetünk el sikereket, s a területfe-
 lelősi hálózat munkája nyomán az elköve-
 tett hibákat kiküszöbölhetjük. Ha ebben a
 munkában megkésünk, könnyen előfordul-
 hat, hogy a szabálytalan behordás helyére
 a tűz eloltásához kell majd kivonulnunk.
 A silőzés propagandája ezen a területen
 található a tűzrendészeti érdekekkel. A
 biztonsági érzet növekedhet ott, ahol na-
 gyobb mennyiségű szalaszanyagot, silőz-
 ható növényt silőztak el. A silőzés mellett
 is szükséges azonban kaziak rakása. Ahol
 nagy a porta, ott a nagyobb (20 m) tűz-
 távolságot kell biztosítani, kis portáknál
 meg kell engedni a csökkentett tűztávla-
 tot. Sokszor vitatott kérdés, hogy csökken-
 tett tűztávolság mellett mennyi mennyiség
 tartható bent (illetve milyen mennyiségen
 túl kell észrevétel tenni). A leghelyesebb,
 ha azt az irányelvet követjük, hogy 40 m
 alapterületű kazlakhoz ragaszzkodunk (5-
 ször 8 m-es méretnek felel meg), s az ilyen
 kazal ne haladjon meg a 4 m magasságot.

A tűztávolságok megállapításánál soha
 ne feledkezzünk meg a szabadban elhelye-
 zett kemencékről. A kemence veszélye
 még nagyobb, mint a kéményké, ezért
 attól is csak tűztávolságon kívül helye-
 zhető el a behordott takarmány, szalma,
 szár, stb. Szabálytalanság és engedetlen-
 ség esetében a 9360-1/1952. B. M., illetve
 1-120/1954. Mt. rendelet szerint kell el-
 járni.

Az őszi időszak a falusi jellegű házak
 udvarának tűzszűfooltságát hozza magával.
 A nagy mennyiségű könnyen gyúló anya-
 gok jelenléte igen megnehezíti a dísznő-
 perzelést. A perzelés puhafedésű épüle-
 tektől és kazlaktól 15 m, tűzbiztos épület-
 től 10 m távolságon túl, tűzbiztos anyag-
 tól és tárgyól megfelelő tűztávolságban
 és csak szélcsendes időben végezhető. A
 perzeléssel egyidejűleg legalább 2 veder
 víznek kell készületben lennie. Ha a távol-
 ságot nem tudják betartani, más alkal-
 mas területen kell elvégezni a perzelést.

Mi a feladat?

Mit lehet tenni a fűtési szabálytalansá-
 gok megszüntetéséért:

1. Az a feladat, hogy ha eddig nem tet-
 tük volna meg, a legrövidebb időn belül
 vegyük fel a kapcsolatot az illetékes ké-
 ményseprő vállalattal, a vezetővel beszél-
 jük meg az egymással való érintkezés for-
 mai kérdéseit, s a munkavállalók legköze-
 lebbi értekezletén — a néhol feledésbe
 ment — törvényes tennivalókat elevenít-
 sük fel. Figyelmünk a munka minőségére
 éppúgy terjedjen ki, mint arra is, hogyan
 teljesítik tennivalójukat a kéményseprők a
 megelőző tűzrendészet területén. Segítsük
 munkájukat, de lazaságot és megalkuvást
 ne tűrjünk el.

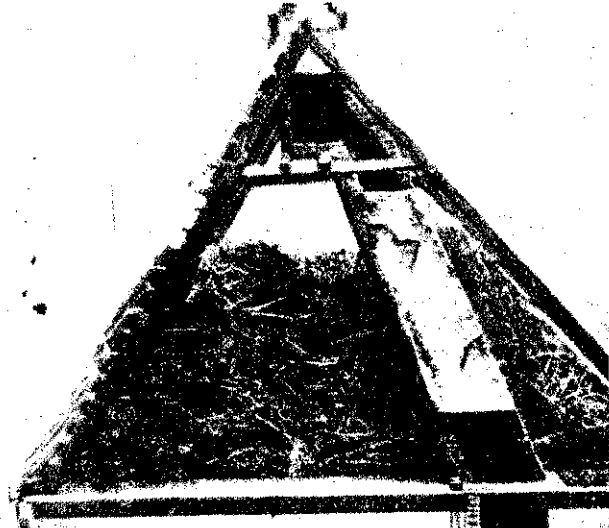

Vétkes könnyelműség a lakóház padl-
 sán való takarmánytárolás.

2. A téli időszak beállta előtt fokozzuk
 a tűzrendészeti propagandamunkát. Tűz-
 kárnyilvántartásunkból mutassuk meg a
 valóságnak megfelelően, hogy az egyes
 szabálytalanságok mit eredményeztek, s
 ugyanakkor tudatosítsuk, hogy mit tehet-
 nek dolgozóink a károsodás elkerülése ér-
 dekében.

3. A területfelelősi hálózatot mozgósítsuk
 a lakóház-vizsgálatok elvégzésére. A fel-
 tárt hiányokat elsősorban a nevelőmun-
 kán keresztül szüntessük meg. A végzett
 munkáról készítsünk feljegyzéseket, de
 adminisztratív, határozati intézkedést csak
 ott foganatosítsunk, ahol a helyzet meg-
 értetése után a hiányosság megszüntetése
 nem következett be.

Ha e hármas feladatot elvégezzük, ak-
 kor biztosítható, hogy a téli időszak tűz-
 kárnyilvántartása az elmúlt évinél lényeg-
 gesen kevesebb károszseget mutat.

Igen nagy feladatot kell megoldani fel-
 világozó munkánkkal, amikor azt akar-
 juk elérni, hogy — a szűlők gondosága
 nyomán — egyetlen gyermek se szenvedjen
 égési sérülést vagy tűzhalált. A magára-
 hagyott gyermek játszik a tűzzel is, mi-
 közben felkutatja a ház titkait. Különösen
 télen fokozottabb a veszély, mert a gye-
 rekek jóval hosszabb időt töltenek a lakás-
 ban, mint nyáron.

A tél tűzrendészeti feladatait a
 helyi tűzkárnyilvántartás szemléltetően
 megvilágítja. Ez a cikk — területelméleti
 fogva — nem ölelhet fel minden tenni-
 valót, s különösen nem emelheti ki a ren-
 deletekben megadott valamennyi szakuta-
 sítást. Célja az, hogy a figyelmet felhívja
 azokra a legfontosabb feladatokra, amelyek
 ha kicsinek is látszanak, jelentőségükben
 — elrendezésükben — azonban nagy hord-
 erejűek. Megvédeni mindent, ami megter-
 mett, s amivel dolgozóink rendelkeznek —
 ez a feladata minden becsületes, hazáját
 szerető községi vagy állami tűzoltónak.
 Feladataink megoldása közben ne feledjük
 Lenin elvtárs mondását: „Sohse hűzódóz-
 zunk a munka aprajától, mert a kicsiből
 épül a nagy!”



A dísznőperzelés ilyen
 formán a nagymértékben
 veszélyezteteli a háztáj
 biztonságát

Egy élel munkájának
 pusztulását okozta a tűz-
 rendészet szerelbeve-
 vése

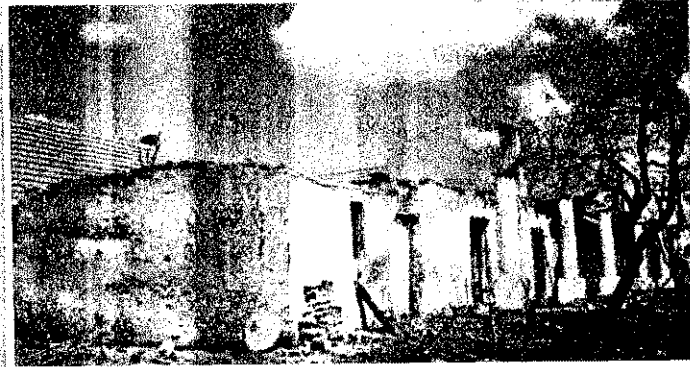

Szabványhíradó

Tűzveszélyes folyadékok tárolása

Többször felerül annak szüksége, hogy a tűzveszélyes folyadékok lakó- és munkahely közelében kánabán vagy hordóban raktározózzanak. Az erre szolgáló zárt kamra előírásait az MNOSZ 9942 sz. szabvány szabályozza. A tűzoltói gyakorlatban ezt a kamrát benzinkamra néven ismerjük.

A zárt kamra, elhelyezése szerint lehet:

szabadon álló, épület tűzfalához épített vagy épületben elhelyezett.

Mindegyik esetben csak alá nem pincézett földszinten lehet a kamra.

A szabadon álló zárt kamrát épületektől legalább 15 m-re kell elhelyezni. Ezt a távolságot a kamrafal nyílás nélküli oldalainál, ha a szomszédos épület éghetetlen anyagú, 10 m-re lehet csökkenteni. Épület tűzfalához zárt kamrát csak abban az esetben szabad építeni, ha a tűzfalban világítódudvar nincs, és az épület tetőszerkezete éghetetlen anyagú, vagy ha a két emeletnél magasabb, továbbá, ha a legközelebbi épülettől az előírt tűztávolságok betarthatók.

Épület belsejében zárt kamrát csak a külső falsíkhöz csatlakoztatva szabad elhelyezni. A zárt kamra kiáratása a szabadba vezessen.

Épület belsejében zárt kamrát elhelyezni nem szabad, ha a szomszédos vagy a felette lévő helyiség lakás, nyilvános előadás vagy nyílt láng használatát igénylő üzemeltetés céljaira szolgál.

A szabadon álló és az épület tűzfalához csatlakozó zárt kamrák körüli fala közepesen tűzálló (MNOSZ 595) legyen. Ha ablaka van, az acél-szerkezetbe épített huzalszövetbetétes üvegű legyen.

A zárt kamra tetőszerkezetét földem nélkül, könnyű, éghetetlen anyagból s padlóját minden esetben folyadékok át nem eresztő, hézagmentes, éghetetlen anyagból kell készíteni.

A zárt kamra ajtaja mérsékeltlen tűzálló (MNOSZ 595) kivételű legyen. A padlószint magasságában szabadba nyíló, 300 x 300 mm-es szellőzőnyílást kell alkalmazni. A szellőzőnyílás belső oldalára berobbanás ellen védő szerkezetet kell beépíteni. A nyílást kívülről lyukasztott lemezzel vagy védőráccsal kell ellátni.

A zárt kamra padlószintű szellőzőnyílásával lehetőleg ellentétes oldalon, közvetlenül a mennyezet alatt berobbanást gátló szerkezettel ellátott felső szellőzőt kell létesíteni. A felső szellőzést a zárt kamrának épület belsejében való elhelye-

zésénél az épület teteje fölé nyúló szellőzőkürtön keresztül kell biztosítani. Az éghetetlen anyagú, berobbanást gátló szerkezettel ellátott kürtőt kéménytűmbben vagy annak szomszédosságában elhelyezni nem szabad. A szellőző kürtő a kéménytűmből legalább 3 m-re legyen.

Épületben elhelyezett zárt kamrát a szomszédos helyiségektől legalább közepes tűzbiztosan, nyílásmentesen el kell határolni. Az esetleges túlnyomás megszüntetésére az ajtóba vagy a külső fakra acélszer-

A tűzveszélyes folyadékok cs szabványos edényben szabad tárolni. A zárt kamrában tárolható tűzveszélyes folyadékok megengedett legnagyobb mennyiségét a következő táblázat írja elő:

I. és III. vagy I., II. és III. I. színyességi fokozatú folyadék együttes tárolásánál az I. fokozat megadott mennyiségek érvényesek. Az üres edények úrtartalma is engedélyezett mennyiségbe számít. A kamrában hordókat egymás

A zárt kamra telepítése	I.	II. és III.
	veszélyességi fokozatú anyag literben	
Szabadon álló	800	1600
Tűzfalhoz építve	600	1200
Épület földszintjén	400	800

kezetbe helyezett közönséges ablakot kell alkalmazni.

A villamosvilágítási berendezést az MNOSZ 1600-nak a robbanásveszélyes helyiségekre vonatkozó előírásai szerint kell kivitelezni. Az előírt fűtőmód: melegvízfűtés.

rakni (nyergelni) nem szabad, s helyiségben más anyagok elhelyezése is szigorúan tilos.

Tűzfalal elválasztva, szabad állóban vagy tűzfalhoz építve egymás mellé, egymástól tűzfal elválasztva, két kamra is építhető.

ÚJÍTÁSI híradó

A légzőkészülékek derékszíjának elvesztéselleni védelme

LAPUNK „ÚJÍTÁSI HIRADÓ”-jában néhánykor beszámoltunk már Zöld Antal tűz-tör. elvtársnak, a légzőkészülék-műhely vezetőjének újításairól. Zöld elvtárs most újabb újításával nemcsak újításának számát növelte, hanem az újítását által elérhető megtakarítás értékét is.

AZ OXIGÉNES LÉGZŐKÉSZÜLÉK háton hordása a két vállsík segítségével történik. A két vállsíjzon kívül az oxigénes légzőkészüléket derékszíj rögzíti, amely megakadályozza a készüléknek a háton való elmozdulását, elcsúszását. Ennek a derékszíjnak különösen akkor van jelentősége, amikor az oxigénes légzőkészülék használatára úgy kerül sor, ha viselője háson csúszva vagy oldalát feküdvé hatol előre. illetve végzi feladatát. A derékszíj biztosítja azt is, hogy viselőjének gyors haladásakor

vagy mozgásakor a légzőkészülék ne távolodhasson el a háttól, mert a készülék útvesztés elmozdulása és visszaesése állandó ütemű gyakorlattal a hátra, ami a készülék viselését kellemetlenné teszi.

A GYAKORLATI TAPASZTALAT SZERINT az oxigénes légzőkészülék derékszíja gyakran elveszett. Ezt főleg az okozta, hogy tűzoltó elvtársaink a jó munkát, a gyors beavatkozás érdekében a légzőkészülék felvételekor nem csatolták be azonnal a derékszíjat. Emiatt mozgás közben a derékszíj gyakran kicsúszott a légzőkészülék fémházára erősített két karikából, és a derékszíj elveszett. Az ilyen véletlen esetekben kívül azonban, sajnos, néha előfordult az is, hogy egyes, nem öntudatos tűzoltók — a derékszíjnak fenti módon való elvesztési lehetőségét kihasználva — elutalajdonították a derékszíjat.

A DERÉKSZÍJ ELVESZTÉSÉT és az eütl donitást lehetőségét akadályozza meg Zöld Antal tű. tör. elvtárs újítása. Zöld elvtárs derékszíj két fémkarika közötti részére huzal-dékbőr-darabot szegecsel fel a derékszíjra. Bőrdarabot ráhajítja a derékszíjra és szegecsel összefogja, illetve rögzíti a derékszíjhoz.

A DERÉKSZÍJRA SZEGECSELT BŐRDARAB megakadályozza a derékszíjnak a fémkarikából való kicsúszását, s a derékszíj véletlen elvesztését. Az újítás a derékszíj elutalajdonítását is megnehezíti, mert az újítás következtében a derékszíjat csak erőszakos rongással (levágás, a szegecsel leeresztése vagy elpése) lehet eltávolítani. Az újítás ugyanakkor lehetővé teszi, hogy a derékszíjat továbbra úgy lehessen beállítani, hogy a derékszíj csúja különböző derékszíjű személyek által könnyen használható is középre kerüljön könnyű becsatolás érdekében. Ezt az biztosítja, hogy a derékszíj mindkét oldalra elegendő mértékben elhúzható, mert a derékszíjra — újítás szerint — rászegecsel bőrdarabka ezzel együtt a derékszíj az oxigénes légzőkészülék fémházán levő két karika között szabadon mozoghat, vagyis lehúzható.

A BELÜGYMINISZTERIUM TÜZRENDÉSEI TI PARANCSONOKSÁG Zöld Antal tű. tör. elvtársat fenti újításáért 150 forint újítási díjjal részesítette. Gondoskodás történt továbbá arról is, hogy az oxigénes légzőkészülék-műhely újítást — folyamatosan — valamennyi oxigén légzőkészülék derékszíján megvalósítsa.

ZÖLD ANTAL TŰ. TÖRM. ELVTÁRS újítása az anyagtakarékosságot segíti elő értékes bűrszíj elvesztésének megakadályozásával. Zöld elvtárs jelenleg azon dolgozik, hogy az anyagtakarékosság mellett újabb munkát, elősegítse, megkönnyítse az oxigénes légzőkészülék szerkezetének működésének megismerését és megtanulását. Az oxigénes légzőkészülék-műhelyen tett látogatásunkkor Zöld elvtárs egy kiselőjeztett oxigénes légzőkészüléket hozott, hogy abból metszetet készítsen. Elhárította, hogy minden szerkezeti részéből metszet készítt és így a készülék alkatrészei szétszerelése nélkül könnyedén látható a készülék valamennyi alkatrésze és azok működését Zöld elvtárs ezzel elősegíti az iskolai oktató és a továbbképzés során a szemléltető oktatás kiegészítését, ami nagymértékben befolyásolja a könnyebb és eredményesebb tanítást.

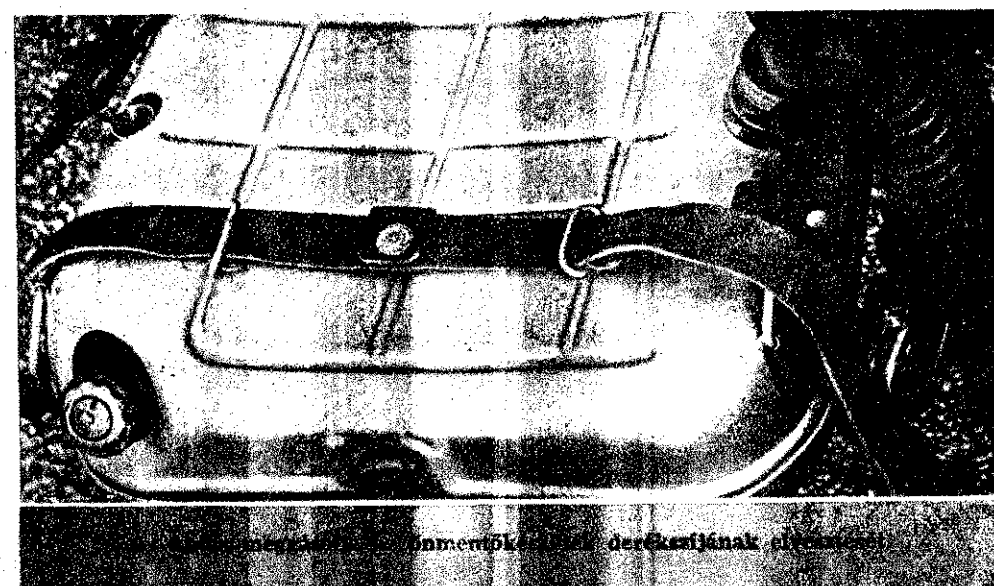

Niét cobbant fel

a bitburgi kerozin-tartály?

Az egész világon érdekléssel és egyben mély agdöbbenéssel olvasták a **irnyü katasztrófáról** szóló híreket. Bitburg egy zaka „világhíressé” vált sajtótudósítók, rádió- és őriporterek, hírügynöksé- c százai keresték fel és íbálták közelebbi részle- tet meg tudni a robbanás-

A borzalmas szerencsét- ség méreteinek és rész- einek leplezésére az ame- iai katonai hatóságok nnal hírzárlatot rendel- : el. Három német fotó- ortert, akik egy nappal szerencsétlenség után fel- eleteket akartak készíteni, artóztatták. Conant, USA iztos hírzárlata ellenére a megszálló csapatok szúságára — mégis sok - és képanyag jelent meg világsajtóban. A hely- nről készített fényképek - és az esettel kapcsola- cikkekből világosan és értelműen megállapítha- a robbanás oka.

A NATO-haditámaszpon- , lőszer- és üzemanyag- dsok egész sorát építette az utóbbi években Nyu- Németországban. Ebbe tratégiai rendszerbe tar- ott a bitburgi üzem- ragtároló bázis is, mely- t építkezését 1953 tava- n fejezték be és ameri- ellenőrzés alatt állt. A nciaországból kiinduló, nevezett „pipeline” manyag-távevezeték utol- állomása volt a bitburgi manyagtároló telep. A TO-haderő benzin- és a nyező repülőterek lég- eses gépeinek kerozin- talékát tárolták itt 100 m³ tartálykapacitás- A tartályegységek álta- an 500 m³-es nagyság- , földalatti kivitelben zültek. Szeptember 23-án et-francia-amerikai ka- ai bizottság előtt akar- bemutatni a tárolóte- tűzvédelmére készített, amerikai haboltó beren- ést. Az oltási próba rnyü robbanási katasz- ává alakult át.

3 órakor az egyik, föld- ti kerozin-tartály óriási nacióval a levegőbe re- i. A tartályt lefedő 35 es vasbeton lemez és a levő 3 m-es földréte- szintje elfújta a robba- ereje, és a tartály he- i kialakuló földkráter- 300 m-es szűrőláng tört ég felé. A robbanás al- nával 32 személy meg-

halt és több mint 50 meg- sebesült.

A „Freies Volk” című napilapban közölt képből megállapítható, hogy a fel- robbant tartály téglalakú, kb. 20x10x3 méteres méret- tel. A haboltó berendezés bemutatóját a tartály fe- lett, illetve annak közvet- len közelében készítették elő. 300 liter benzint gyű- tották meg és ezt akarták az új berendezéssel eloltani. Erre azonban már nem került sor, mert a kísérleti



A hatalmas erejű robba- nás óriási körokat kú- szított

célra gyújtott tűz a föld- alatti tartály légzőaknáján keresztül behatolt a tar- tályba és felrobbantotta azt. A robbanás azért kö- vetkezett be, mert már az építkezésnél és a kísérlet előkészítésénél is alapvető hibát követtek el.

Az építkezés alkalmával úgy kellett volna kialakí- tani a légzőszelveget (aknát), hogy azon keresztül sem- miféle gyújtó hatás se tud- jon a tartály gőzterébe be- hatolni. A védekezésnek többféle módja van. A leg- tökéletesebb, ha teljesen elzárják a tartályok gőze- réit a külvilágtól. Ez úgy valósítható meg biztonsá- gosan, hogy a tartályok gőztereit bekötik egy föld- alatti légzőcső-rendszerbe,

mely — a hőmérsékletvál- tozás, töltés és lefejtés kö- vetkeztében előálló — lég- zéseit egy semleges gázzal töltött gázométerbe végzi. A düszeldorfi Mannes- man-cég készít ilyen lég- cső-rendszereket, melyekkel a töltés és a lefejtés is légmentesen lezárt állapot- ban biztosítható. Ez nem- csak biztonságot, hanem a párolgási veszteségek meg- takarítását is jelenti.

A berendezés olcsóbb módja, ha tartályonként vagy tartálycsoportonként robbanásgátló szerkezettel ellátott, megfelelően kiala- kított légzőszelveget alkalmaznak. A braunschweigi Wilke-gyár több évtizedes gyakorlattal készít ilyen, berobbanás ellen biztosított légzőszelveget.

A bemutató színhelyét is rendkívül felelőtlenül vá- lasztották meg. Egy üzem- anyagtároló területén, mi- kor a betárolás már meg- kezdődött, tűzkíséreltet tar- tani nem lett volna szabad. Vagy legalábbis 40—50 m távolságra kellett volna a tartályoktól és azok bár- minemű szerelvényeitől a kísérleti tálcákat elhelyez- ni.

Feltételezhető, hogy az oltóberendezés megválasz- tása is hasonlóan felelőtle- nül, üzleti érdekek alapján történt. Felvetődik az a kérdés, hogy miért kell Németországban „új ameri- kai haboltó berendezést” bemutatni, amikor világhírű német cégek (Total Kometh Gesellschaft, Klockner Hum- bolt Deutz) évtizedek óta a léghaboltás-technika út- törői.

A sok miéltre a kapita- lizmus alaptörvénye adja meg a választ. A maximá- lis profit biztosítása érde- kében lörvényszerűség, hogy a monopolkapitalisták há- borút készítenek elő, el- nyomják és háttérbe szorít- ják a gyengébb kapitalista államok iparát, sőt még az érintett ország biztonsági előírásait is figyelmen ki- vül hagyják.

Minden békeszerető em- berben felháborodást és részvétet keltett a szeren- csétlenség. 32 ember nem természeti csapás, hanem a háborús készülődés áldo- zata lett. Életükkel fizettek az újrafelfegyverzés aden- aueri politikájáért. Haláluk- ért egyaránt felelősek az amerikai háborús uszítók és németországi lakájaik!

KÖSZEGI „CSENDELET” ...

A NOVEMBERVEGI ESTE úgy rátelepszik erre a határszéli városkára, mint a városi tűzoltók nyakára a helyi Köztisztasági Vállalat. Az ég vándora még alig bújt el az Alpok hóspikás csúcsai mögött, máris csend és nyugalom honol a kis városka utcáin, csak az utcai lámpák fénye zavarja meg a természet harmonikus csendjét, s annak a szeméthal- maznak a jóllásmert büzdigése, amely a helyi köztisztasági álló Köztisztasági Vállalat szor- gos utcacsoprtónek kezényomán éppen a tűz- oltóaktanya udvarára került. Tekintélyes kupac, látszik, hogy eme áldásos intézmény közismert dolgozó jói gyűnőlécsőztették a napi nyírfasprű- és személtapát-forgatást...

AZ UDVAR SÖTÉT MELYEN itt is, ott is a jóllásmert szekerek művészi összevisszása olyan sapkát felemelő élmény, amely a helyi közel. Blz „esetjére” kívánkozik. Késői járókelők kényelmesen mozgó körvo- nalai bukkannak elő az éjjli homályból, hogy a két utcára nyíló, kietlen udvar kapuányát kihassználva, átvoncsolják, kifáradt és az épü- lettömb megkerülésére már lusta testüket a szertár előtt. Egyik-másik egy pillantra meg- áll valamelyik szekér vagy éppen a fal mel- lett, s utána — „lelküismeretén könnyítve” — arább áll, mint aki tényleg jól végezte dol- gát...

A LAKTANYA BEJÁRATA FÖLÖTTI LAMPA fénykévéjében szinte hallhatóan kúszik az istállószag. A hidegre érve, megáll, hozzáca- pódik a falhoz és teteletlen dühében marni kezdi az istállóajtó feletti vakolatréz még el nem fogyasztott darabjait, majd marnivaló hiányában eltűnik az emeleti lakások ablakai irányában, hogy helyet adjon az utánajövők- nek...

LANCCSÖRGÉS, DOBOGÁS, NYERITÉS és jóízű ropogtatás hangja szűrődik ki a helyi Köztisztasági Vállalat központi „garázsának” ajtaján... A „garázs” szomszédos tanterem- ben folyó városi sakkverseny békes lelkületű résztvevői, akik az állandó dühögréstől s a szénauzemű „muraközi motorok” állandó zajától türelmüket veszítve, — tábla helyett két lépés között az ég felé fordítják tekintetüket és „szívük minden melegével” különböző „varázs- szavakat” rebegnek a vakolat csendes hullása közepette...

Míndez nem zavarja a „garázs” jöhúsbán lévő lakóit, s továbbra is egykedvűen kelle- metlenkednek és jókora gánaadagokat húznak ki a rács mögött, gondatlan ropogtatással tűn- tetve el telhetetlen gyomruk mélyén. Nyugodt- ságuk érthető; augusztus óta megszokták a he- lyet, ami egyébként sem ismeretlen számukra, hiszen azelőtt is itt éltek már, egészen addig, amíg ki nem ebrudalták innen őket a „go- nosz” emberek; aztán meg tudják, hogy nincs a közelben egy kocsis sem, akinek az ordító- zásától és még a jámbor állatoktól is sértő káromkodásaitól tartani kellene... A helyi tűz- oltók pedig úgy is jó emberek. Azok nem rájuk haragszanak, hiszen tudják, hogy az eső vízzel jár, hanem azokról emlékeznek meg napjában többször is, akiknek az eső és az esővel járó — ablakuk előtt büzdigő — vizet köszönhetik; azokról, akiknek nem bántja az orrát a szag...

AZ EMELETI LAKÁSOKBAN LAKÓ TŰZ- OLTÓCSALÁDOK gyengébb idegzetű tagjai már lepihentek.

Eppen most fordulnak a másik oldalukra — a fal felé — és arról álmodnak, hogy siri csend honol alul, mert a kellemetlenkedőket sikerült eltávolítani onnan. Azonban az álom- fátylat kiméltlenül fellebbenti az alanti dü- börgés, hangzavar és bűzös valóság, s szegény lakók mit tehetnek mást, mint hogy ammónia- szagtól könnyes szemmel — nem a legszívélye- sebb formában emlékeznek meg azokról, akik- nek mindezt köszönhetik. Aztán újra a fal felé fordulva, igyekeznek kthaszálni a hátra- lévő rövid időt. Sietni kell az alvással, mert ha a hajnal pírja előhújjik az ég alján, és megjelennek az érces, stentori hangú „karban- tartók”, az biztos, hogy befelegett az alvás- nak, de a családi nyugalomnak is...

A VÁROSKA ELNÉPTELENDIK, MINDEN- KI PIHENNI TER, újra csendes lesz minden. Csak az utcai lámpák sárga fénye, kutyák ugatása zavarja a városka harmonikus csend- jét, s annak a szeméthalomnak a büzdigése, amely a város illetékesnek jóvoltából a tűz- oltóaktanya udvarára került. A szekerek is művészi összevisszálásban hevernek, a kapuk helyén levő nyílás sötétlen áll; lánccsörgés, dobogás hallatszik, s az ammóniaszag csendesen és lassan kúszik az emeleti lakások felé, s vaj- jon ki tudja, meddig?...



Kakuk Marci

KORTESÚTON

Részlet Tersánszky J. Jenő Kakuk Marci c. regényéből

Arra térhetek rá, hogy mi történt közvetlen a választás előtt a kerületben.

Hát a mi pártunk képviselője Csávássy, méltóságos úr volt szintén, mégpedig császári és királyi kamarás.

Soma magyarázta, hogy ez azt jelenti, hogy hetediziglen tiszta véru nemes urak voltak ennek az elődei, se polgár-, se paraszt-, se zsidóvér nem keveredett érbe. Hacsak persze suba vagy paplan alatt nem. Mert ahogy ez a követ festett, hát attól igazán láncon táncoltatott majom is lehetett volna sok ősapja.

Egy nyiszlett, vékony nyakú, karicsáló, lengeteg figura volt ez a Csávássy. Monoklit, vagyis felszemüveget hordott a vizes, vaksi szemén. És olyan tétován, szomorúan fordult-térült, nézett, mint egy temetésrendező.

Na, csakhogy, mikor érkeznie kellett neki Budapestről vagy valahonnan Pockosremetére, a kerületbe, hát a vasútállomáson tisztelgő küldöttségnek kellett őtet fogadni és persze, amennyi híve csak összetoborzódik. Ugyancsak a városi Aranysas-szálló erkélyéről kellett neki szavalni a híveihez.

Ez az! Ha akadt volna neki híve Pockosremetén. De ottan kötéllel fogott és pénzzel odacsalt embere is alig akadt neki. Be kellett hajtani a környékről a kincstári művek munkásait, meg a habukini svábokat, meg hát most már a bihalgebbedi magyarokat is.

De ki ment volna szívesen a dühös, függetlenségi Pockosremetére? Bár szekér és dupla rapidj lett folyósítva minden főre a pártirodából, csak nagynehezen toboroztak össze valamennyi mindenre elszánt népet.

Mi is vittünk Somával vagy hét magyart magunkkal. Töb- bet nem tudtunk összefogni. A szüreti készülődésre, meg mire nem hivatkoztak. Vonakodtak, restelkedtek kormányparti tüntetésre jönni.

Okosan tették, szentigaz! Mert olyan botrányt kerültek ki, akik elmaradtak ettől a fogadtatástól, hogy netovább!

A felvonulás a vasútállomásig még megment valahogy Pockosremetén, a külső utcákon át. Legfeljebb szidalom, köpködés között.

Az állomáson sem történt különösebb galiba. Mert több volt a csendőr, mint a nép. Eleve kordonnal és mindenképpen el- távolították az állomás körzetéből az ellenzéki mozgóldókat.

Hanem aztán, mikor ez a gyászos pecsovics-körmenet be- felé indult Pockosremetén a nagy piacra? Rajta-rajta!

A remeteket amennyi rothadt álmát, feketült kolompért, zápult tojást csak előkaphattak, azt mind-mind nekünk zú- dították, bizony a csendőr-rendőrizeten keresztül is, az utcá- kon át, a járdáról, ablakokból, háztetőkről, fákról.

És vad ordítás, fenyegetés, botsuhogtatás felénk... Ezer szerencsénk volt Somával, hogy mind a két szekeren, ami behozott a városba bennünket, ekhó volt. Fölhúztuk az ekhót és alábújtunk szegényszemre.

Igy hajtottunk... dehogyis a nagypiacra, az Aranysas elé. Egyenesen haza, azaz Bihalgebbedre!

De az egész tüntetés nemkülönbén, mint mi. Nem mer- tük, nem tudták megtartani a népgyűlést a nagypiacon, hiába volt a kormánynak minden karhatalma és baksisa.

Habukinba vonult ki Csávássy képviselő úr is egyenesen. Nagy volt a csúfság! Irt erről az újság eleget a kerület- beliek is, de az egész országban is.

Nem csoda ilyen állapotok mellett, hogy a választásra, sőt a választás előtt több nappal, megrakták úgy csendőrrel a ke- rületet, mint egy rablótanyát.

Igy érkezett el a választás hajnala. Már ezt hadd meséljem el apróra, ahogyan láttam és amennyit láttam belőle.

Ugy volt a mi kormányparti bevonulásunk elrendezve, hogy kommiációs szekereken visznek be bennünket Pockosremetére. Mégpedig együtt a habukini és a kincstári-telepi választókkal.

Tehát ezeknek a bihalgebbedi fogadó előtt kellett a mi szekérsorunkhoz csatlakozni, kora hajnalban, hogy idejére ér- jünk be a követválasztásra.

Persze késedelem mindig van ilyen felvonulásnál. A mi pa- rasztjaink már rég összeverődtek a fogadóban és a szekérsor ott várt ránk. De a vízmentű csoportok még késtek.

Tersánszky Józsi Jenő 1888-ban született. Képzőművészeti kritikus- nak készült. Versei, majd novellái jelentek meg annakidején a Nyu- galban. Legnépszerűbb műve a Kakuk Marci regényciklus. Elt- rajzoló képessége legteljesebben Kakuk Marci-jában érvényesül. Hőse egy csavargó, vagy ahogyan az író jelzi: piaci kispolgár; egy- irodalmunk időálló alakjának. alábbiakban idézett regényres- reális képet ad az akkori rend- „választási hadjáratáról”; azol- a módszerekről, amelyekkel az világ „biztosította” a képvis- választás „sikerét”, és a dolgo- elnyomását.

Ott várt a főszoigabíró, a jegyző és a falu többi kapu- embere is. Persze, őket külön kocsi vitték.

Ott várt egy egész szakasz csendőr is. Azt még nem tu- tuk, hogy mi okból? Hiszen nem fenyegett itt semmi viszá- kódas.

Még nem is jelezték a folyón túlról, hogy a svábok kö- lednének. De a főszoigabíró ideges volt már itten.

Kiadta a parancsot a bíró útján, hogy az emberek üljen- fel a szekerekre! Ne vesztegetődjék aztán ezzel az idő akk- ha a vízmentű választók jelentkeznek. Indulás legyen azonr- Rendben van! A parasztkok felháltak ötösével vagy nég- sével vagy hatosával a szekerekre.

Valami kis zavar nélkül ez sem ment éppen. Mert il- faluban csak az tudja, aki közelebből ismeri, mennyi kocó- pletyka, áskálódás, haragoskodás, széthúzás van egy családtól is, nem ötvenben és százban... A kisbíró és a bíró terelte vo- mint a juhokat, ennyi ide, annyi oda, ezeket a gazdákat a s- kerekre... Dehát: egyik nem akart közülök odaülni másik- együtt, a másik meg éppen amazzal akart ülni együtt, r- ezzel... Lárma, civódás lett belőle...

Nade, végül is elült. Elrendezkedtek a szekereken.

Akkor támadt aztán az igazi galiba. Az, amiért engem- vatott Soma, azonnal lefelé a szekerekhez.

Mert a főbíró parancsa értelmében az ott állomá- szakasz csendőrből két-két tollas legény kapott fel minden- kér farába. Hát ez már felháborította, feldühítette ezeki- gögös, nemesleveles parasztkokat.

Vagy kicsodák ők? Gazemberek, poltrohonok, kénys- munkások, hogy szuronyok közt kísérjék őket? Csoda, h- mingyárt meg is nem bilincselik a csuklójukat!

Nosza! Egyre-másra mentek oda Somához:

— Édes jó egykománk, főkortesünk, eredj és rendeltess- a szekerüinkről a csendőröket! Minek őrizzenek bennün- Nem félünk mi sem az úton, sem Pockosremetén senkitől!

gye külön fuvar a csendőröket, ha akarja.

Igy!

Hát Soma odament a főbíróhoz és megkérte a parasz- nevében: távolítsa el a csendőröket a szekerekről!

Csakhogy a főbíró kurtán-furcsán biccentett Somának. I- szerette Somát, a nagy szája és egyéb miatt ez sem:

— Hagyjon csak békén, öregem! Azt fogjuk tenni, a- kell!

Hát Soma ezzel nem lett se té, se tova. A parasztkok p- nem hagyták békén. Mégegyszer és mégegyszer odamentek- ték a főbíróhoz.

Hasztalan, persze!

Ezért küldött Soma érettem. Engem kedvel inkább és- csül inkább a főbíró. Tolmácsoljam hát én neki a szavai- kérését.

Na, ez elől ki sem térhettem, ki sem akartam. Odajár- a főbíróhoz:

— Főbíró úr kérem! Azzal küldtek ezek az emberek: félnek ők senkitől, hogy csendőr kelljen a szállító szekerül- Hujha!... A főbíró meg sem várja a szavaim végét.

gyetlen felpaprikázva legyint:

— Ejnye, az istenfáját! Ha a maga szájas, duhaj, bikfi- sának nem magyarázom meg, minek kell csendőr ezek- a mokányok közé, maga, aki értelmes, rendes ember, szin- nem jön rá? Hiszen persze, hogy nem kell ezeket a zsvív- kat féltetni, hogy más meri bántani őket, hanem, hogy ők- bántsanak más, ezért kell a csendőr melléjük. Nem t- maga, ha ezek majd leisszák magukat, akkor ahányan itt- nak, egy város is tarthat tőlük, hogy a határába kergetik.

Nahát! Ez ellen nem volt apelláta, zúgolódtak, vagy- tovább a parasztkok, a kakastoilas vitézekkel vonultak be- fuvaron a városba. Bizony.

Utánunk a svábok, azok után a kincstár szedett-vedett- kásnépe.

Dehát persze, nagy szó a csendőrszurony és puszkagolyó- pedig a Soma és az én, mint a kormány emberei! Respek- gyámolította. Kalamajka nem esett nagyobb. Ogás-mógás.

Csak arra nem merem gondolni magamban, mit szu- ezek a gyilkos mikányok a fülük mögé és mit forralnak ki

ünk. Mert ha ezt a lepecskondiázásukat Somától szárazon el-
isszúk? Bihalegbed a nevét sem érdemli meg! Ezt tudtam!
Soma?

Somában az első kifakadásával löttek a kevés sütnivalójá-
nak. Az istentelenkedés, duhajság, dacoskodás minden ördöge
negyszálta ezt a nyakiglab marháat.

Most már csak azért is, hadd koppanjon a parasztok szeme,
üle rajta. Soma kibontatta az első kocsin a kormánypárti
ászlót és rázendített a lagcsokkal is a pecsovic indulóra.
Nem a város alatt, de a városon át akart bevonulni Soma a
álasztásra. Iszonytató nagy legény lett.

És hát szavának is állott.

Igaz, vágatában hajtottak a kocsisok, de húzta a banda és
ennen lobogott a Csávássy zászlója, végig Pockosremete fő-
tcáján. Csak a Soma vezényletére.

En az utolsó bihalegbedi szekéren ültem. Utánam már a
sváb armádia jött, rezesbandájukkal, szintén az első ko-
sin. De mindenképp jól neszeztam, hogy a mi magyarjaink,
iri csöndben, összegubbadva szekereznek tova. Elöl egyedül a
igánybanda gyöngye rezselése és a Soma kurjongatása hallik.
Csak a hátam megett kezdődik, a rezesbanda mellett a rio-
atás, ének, a svábok és a vegyesnépű munkások torkából.

A járdáról felénk csupa köpködést, szitkozódást tapasztal-
attunk. Egy-egy kő süvített el a fejünk körül. Nagyobb bajunk
em esett azért.

De miért?

Mert erre nem voltak elkészülve a városban, hogy a főut-
án robugunk végig. A külső utcákon vártak ránk, hogy meg-
szteljenek.

Soma se sejtette soha, hogy a fejeveszett bolondsága vált
kossággá így... Bizony!

Egy rettenetes nagy, kőfallal kerített, pántoskapus udvarra
ajtottunk be.



Ez az udvar és a hozzátartozó épület a kincstári művek
nyagraktárainak az udvara volt.

Ne hazudjak! Egy olyan hosszú téglaköves, oszlopos tor-
ác húzódott a nagy lakatokkal bezárt raktárajtók hosszán,
únt ahová még ezer embert is betömhetek volna a mi csür-
énken kívül.

Ide hajtottak bennünket a csendőrök. De csak arra ügyel-
k szigorúan, hogy a háromféle szavazócsoport, a bihalegbedi
magyarok, a habukini svábok és az üzemi munkások külön ta-
yázzanak. Mással aztán nem törődtek!

Folyt a bor, a pálinka. A finom fehér cipó, oldalszalonna,
olbász, sajt, hering rendelkezésre állt a tisztelt választók gyom-
inak. És fülünkbe három banda húzta.

Azt sem mondtam, hogy kifelé az utcára a raktárakból
állt egy kincstári kintin. Tiszteknek és altiszteknek, munká-
knak külön-külön fertályva volt benne. És most az udvar felől
vendör állt előtte. Mert ebben a kintinban tanyázott leg-
agyobb biztonságban a hozzánk tartozó kaputos nép, a szava-
ság. A főszozabíró kezdve a jegyzőségéig, tanítóig ott volt
indenki. Szavazni ők is velünk jöttek.

Hanem, amint elácsingózom, elnézegetek arrafelé, hát a
kintin mellett észreveszem a raktárépületnek az ereszeré és az
eszen felül a cserépfödélre vivő vaslajtortját.

Gondolok egyet.

Ha én ezen a létrán felmásznék a fedélzetre, akkor éppen
nagy piacra látnék le, a választásra.

Ejnye a fáját is neki! Merjek, ne merjek? Vajjon leszó-
na onnan a csendőr, nem szólítana le?

Tanakodtam magammal. De nagyon ösztökélt a kíváncsiság.
Írálók erre-arra a létra körül.

Utóljára is: eh, mit neki! Kezdek fölfelé kapaszkodni a vas-
lajtortján.

Dehogy szólott a csendőrposzt. Mi köze volt ehhez neki?

A lajtortján pedig még kényelmes korlát is volt kapaszko-
dónak. Nem félhettem, leszédülök, lekarhozom.

Már ott is voltam a raktár teteszetében, a kémény inellett.

Le is ülhettem szépen, a létra utolsó fokára. A szemem
végigjárhatott a keresztutcán, a piacig. Azt is láthattam a
nyüzsgésével jó nagy darabon. Éppen csak a választási bódét
nem, sajnos! De az addig való utat? Tisztán, egészen. És a
katonaságot is, a piacon.

Éppen mint a játékkatonák, úgy sorakoztak négyszögben
a polyák ulánusok a lovukon. Kék és veres egyenruhában vol-
tak. Le és fel kocogva lovagolt előttük két tisztjük.

De az utcán is, mindentelé megpillanthatam a kakastollas
járort.

Köztük aztán a lakók jöttek-mentek. Elég sűrűn.

Igy nézett ki ez a kis város. Nézhettem be sok virágosker-
tes udvarára is, ha akartam. Nézegettem is.

De, úgy tetszik, nem sokáig.

Egyszerre csak zajongást, mozgolódást hallok lenn az ud-
varon. És kiabálást:

— Emberek! Sorba, rendbe! Emberek! Párosával!

Ahán! Megjött a staféta, hogy: szavazni kell menni a ban-
dának, ennek a pecsovicnak!

Dolgom nekem nincs ezzel. De legalább innen szépen végig-
nézem, hogyan vonulnak az utcán végig.

Csakis ránt rá a cigánybanda már lenn az udvaron a
gyászindulójára. Dörög a pántos kapu is, ahogy kicsapódik.
Kezdenek rotyogtatni a sváb trombitások is. Húzd rá! Indul a
menet!

Ezt még nem láttam, persze, a raktár fedele eltakarta tő-
lem odafentről.

Csak azt láttam, hogy az utcán végig a piacig megsokasod-
nak a kakastollas őrsjáratok, hogy eltakarítsák a pecsovic me-
net útjából, aki kárt akart tenni benne!

Na! Már kibukkan mégis a bihalegbedi magyarok zászlója
elől. Harangozó-Tyukody emeli és a banda előtte nyiszerekel.

Mennek, vonulnak lassan, az utca közepén. Az embernek
mégis olyan természetű a szíve, hogy el tud ujjongani, még
az ilyen szomorú, mondvacsinált parádén is. Pláne, hogy ré-
szem volt benne!

De már a sváb trombiták recsegetnek előttem és vakítják
a szemet, ahogy a napon csillognak. Danolnak a svábok. Na,
ezek legalább szívből, ha igaz. Mert a kormány hívei maguk-
szántából.

De jól látok? Jól hallok?

Egyszerre csak az utcán messze tartó magyarok lobogóját
ott látom a járda szélén. Odacsapta Harangozó-Tyukodi. Mi
a fene?

Ez még semmi!

De mintha a föld alól bukkannának ki, zászló zászló után
lobog a magyarok felé. És viszik a soruk közt tova. Jól lá-
tom, na!

Valami kis zaver lehet. Futnak a zsandárok ide-oda. Dehát
a menet halad tovább a sok új zászló alatt.

Ez aztán boszorkányság!

Híszem mégis csak kell, higgyek a fülemnek, hogy egyszerre
a magyarok rettentő, zúgó danolását hallom a sváb trombitákon
keresztül is. És ez a nóta az a kortesnóta, amit egy éjszaka a
bihalegbedi fogadóban reszketve hallgattam a Cifra-csárdába
távozó két városi csizmadia kortes hivatól:

Bunkó Rezsó

Lesz követünk,

Mert Csávássy

Nem kell nekünk!

Aki az osztrákokkal érez,

Fokost vágunk a fejéhez!

Éljen Bunkó Rezsó!

Mi történt ottan? Csak talán nem?...

Debizony, igen!

Ezt aztán igazán nem szükséges sokat magyaráznom: mi
történt ottan? Mert a soknál is többet írtak erről az egész
országban, ahány újság csak volt.

A bihalegbedi magyarok utolsó percében, a felvonulásuk
alatt, átpártoltak a függetlenségi követhez. Nem verekedtek,
nem ordibáltak, de a csendőrszurony, puszkagolyó, lovaskatona-
attak előtt is, mint egy ember, kijelentették, hogy ők a szava-
zatukkal szabadon rendelkező polgárok és azt nem Csávássyra,
hanem Bunkó Rezsőre adják, a negyvenötöt követre.

Csávássy megbukott. Mikor már pedig úgy volt, hogy a
győzelmét éppen a bihalegbediek döntik el.

Micsoda? A habukini svábok, a kincstári munkások, mi-
kor már látták, hogy úgyis a függetlenségi lesz a képviselő és
a sok sérelmük miatt is a kormánypárttól... zúdultak ezek
is a magyarok után.

Olyan tüntetést, olyan csuda ünnepséget, amelyet a pockos-
remetiek rendeztek erre, nem láttak még ennek a kis rongy
fészeknek a falái.

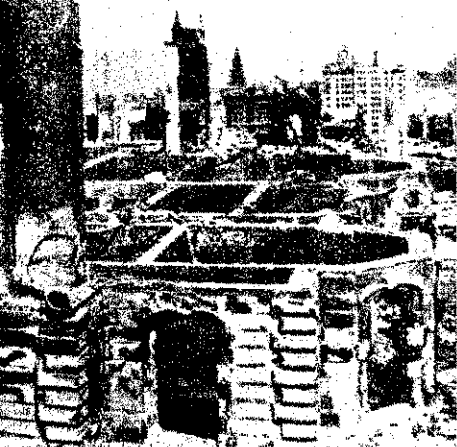

San-Francisco pusztulása

Pompei ókori város pusztulása óta a történelem folyamán nem ért még várost akkora katasztrófa, mint Amerika nyugati partjának legvirágzóbb és egyben egyik leggazdagabb városát: San-Franciscót. Pompei, amelyet időszerűségünk kezdete előtt a 6. században alapítottak és az idő folyamán virágzó kereskedelmi, kulturált városá fejlődött, a római birodalom fénykorában, a mai időszerűség szerinti 63. esztendőktől kezdve sokat szenvedett a földrengéstől. Alig javították ki a károkat, 79 augusztus 24-én a Vezuv kitöréséből áradó hamueső és kőzáró lepte el a várost és három nap alatt teljesen elpusztította.

San-Francisco pusztulása sok tekintetben hasonló körülmények között történt, mégis lényeges különbség van e két legismertebb városkatasztrófa kísérő körülményei között. Pompeit a Vezuv kitörésével kapcsolatos földrengés pusztította el, de a hamueső által eltemetett műemlékek bámulatos épségben maradtak meg. San-Francisco pusztulását is borzalmas erejű földrengés okozta, a tűzvész azonban, amely ezt a nagy várost a lángok martalékává tette, nem valamelyik közeli tűzhányó lávája idézte elő. Pompeiben a házakat ki lehetett ásní a vulkáni hamu alól, de az ókori város 25 000 lakosa közül igen kevesen maradtak életben — ezzel szemben San-Francisco épületeinek legnagyobb része elpusztult, a halottak száma azonban aránylag alacsony volt.

Ősi ellenségünk és barátunk-A Tűz

A san-franciscói földrengés a lakosok nagy részét hajnali álmából verte fel, 1906 április 18-án reggel 5 óra 14 perckor megindogtak a házak falai, valósággal mozgott a föld. E szörnyű élmény leírásával már sok író megpróbálkozott, de a legnagyobb írók művei sem tudják szemléltetően érzékeltetni azt a szívetek rámitató, minden idegszálat megbénító, halálfelelemmel telített hatást, amit a földrengés első percei gyakoroltak. Akik átélték a katasztrófát, még évek múlva is megborogtak annak a félelmetes ingadozásnak, halálos riadalomnak az emlékére, amely azokban a percekben elfogta őket.

Maga a földrengés — a város nagy méreteit tekintve — aránylag kevés épületet döntött romba és kevés áldozatot követelt. Az összedőlt épületek alól a földrengés végleges megszűnése után 390 holttestet ástak ki, de emellett igen sok ember elveszett, nyilván a sorozatos robbanások és a mindent elémészto tűz miatt nem tudták megtalálni hullájukat. A halottak száma azonban így is viszonylag alacsonynak mondható, s a földrengés által rombadöntött épületek száma sem volt magas. A katasztrófát a példátlanul nagyarányú tűzvész okozta.

Az összedőlt épületek alól a földrengés végleges megszűnése után 390 holttestet ástak ki, de emellett igen sok ember elveszett, nyilván a sorozatos robbanások és a mindent elémészto tűz miatt nem tudták megtalálni hullájukat. A halottak száma azonban így is viszonylag alacsonynak mondható, s a földrengés által rombadöntött épületek száma sem volt magas. A katasztrófát a példátlanul nagyarányú tűzvész okozta.

hatalanná vált. A várost mindenki a szabad tésrégek felgyekezett, mert a sorozatos robbanások, házbeomlások s tűzvész következményei mind emberéletet elpusztítással fenyegettek. Csak a rablók száma szembe ezekkel az elemi vészedelemekkel. Egyszerre itt ott is feltűnedeztek a katasztróborzalmas vámszedői, fosztogatók, akik a hullákat, értéktárgyak után kutattak, menekülő embereket ütöttek le és rab-

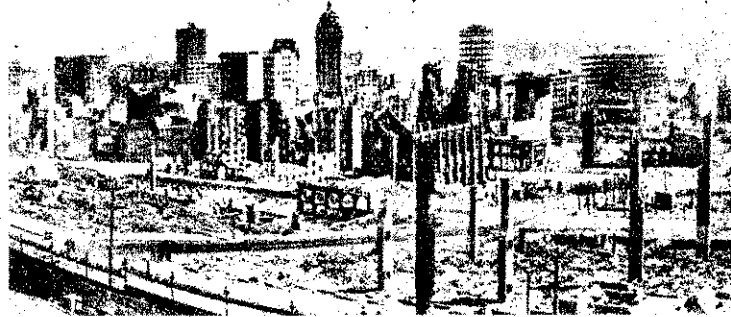

A város képe a pusztulás után

ta, amely a földrengés következménye és kísérő jelensége volt. Akik a mentési munkálatokat megindították, azt hitték, hogy csak a földrengés áldozatait kell elszállítani, vagy a súlyos sebesülteket kell ápolás alá venniök, azok a tüzek pedig, amelyek a földrengés nyomán keletkeztek, elszigetelt és leküzdhető jelenségek.

Reggel 1/6-kor kezdődött a földrengés, de már 9 órakor lángtenger borította a város nagy részét. Borzalmas hőség, mindent beborító korom és lélegzetfojtó füst lepte el az egész várost. A tűz, amelyet a földrengés okozta robbanások, a földrengés nyomában bekövetkezett nagyarányú hőmérséklet-emelkedés s a villanyvezetékekben támadt rövidzárlatok okoztak, soha nem képzelt gyorsasággal terjedt át egyik épületről a másikra. Az 5000 főnyi tűzoltóság erejének minden megfeszítésével dolgozott és igyekezett oltani a tüzet, amíg víz állott rendelkezésre. A katasztrófát azonban a végsőkig fokozta, hogy a vízcsövek szétrepedtek, teljesen felmondták a szolgálatot, s a víz elfolyt anélkül, hogy tűzoltásra használhatták volna fel. A tűzoltóság szerepe ezzel a valóban katasztrófális fordulattal úgyszólván teljesen megszűnt, s így kétségbeesetten, de téllenségre kényszerített kezekkel szemléltek a borzalmas pusztulás újabb és újabb jeleit.

Az örültek háza is összeomlott, 300 elmebajos a helyszínen meghalt, 700 pedig utcákon és tereken rohángál sikkoltozott, növelve az amúgy szörnyűséges pánikot.

A San-Franciscót környező szabad térségeken csakhamar felütötte fejét a járvány. A nélelmiszer- és orvoshiány már a második napon olyan nagyméretű volt, hogy a legkülönbözőbb járványok elterjedésétől lehetett tartani. A vízvezeték a földrengést követő harmadik napon sikerült végleg megfeszített munkával újra ahogy helyreállítani. Ettől időtől kezdve a tűzoltóság megszervezettebb munkát végeztetett és a város 25 pontján helyszínes, áldozatkész erőfeszítéssel lokalizálta a tüzet.

Hetekig tartott, amíg a rekedt helyreállították. Borzalmas képet nyújtott a hosszú napokon át füstölő város, melynek 55 000 épülete közül 50 000 égett le. Rombadőlték és elpusztultak az összes szállodák, iskolák, kórházak és középületek. A belső városrészek helyén építetlenül maradt a romok és a szemek beszélt a néhány napig még virágzó kereskedelmi életéről. A rend teljes helyreállítása után végzett számítások szerint a san-franciscói katasztrófánál 7000 halálos áldozata és több mint 20 000 sebesültje volt. A város sem volt ilyen várost pusztító katasztrófa, kivéve azokat a városokat, amelyeket a fasisz fenevadak és az imperialista kalandorok háborús örültpusztított el.

A kékvercsék erdejében

DR. HOMOKI NAGY ISTVÁN ebben a filmjében a kékvercsék életét mutatja be. Kína és Magyarország közötti hatalmas sutyeppeken él a kékvercse. Nálunk a fűves Hortobágyon hasznos munkát végez, mert kártékony rovarokra vadászik. Az onahi völgyerdőben készültek — először a világon — színes felvételek a kékvercsék életéről.

A film érdekességét fokozza az a körülmény, hogy bemutatja a kutatócsoport előkészületeit és munkamódszereit. Az óvatos erdőlakókat először hozzá kell szoktatni a sok emelet magas megfigyelőtornyhoz, a felvevőgép zajához, a felvevőlenese mozgásához.

A KÉKVERCSÉK NEM ÉPITENEK FÉSZKET, a vetési varjak ilyesmi maradt fészkeiket foglalják el, ott költik ki tojásaikat. Szemünk előtt zajlik le a fészeklakók élete, a pelyhes kis fiókák előttünk erősödnek, fejlődnek. A kutatók különféle kísérleteket végeznek a kékvercsékkel. A kitömött bagoly felé bátran odavág a fiatal feltő anya, de a távollétében elvitt két fiókát nem hiányzik neki, és megkülönböztetés nélkül eteti az oda-csempészett idegen fiókákat is.

A kutatók azonban nem elégszenek meg az egyszerű megfigyeléssel, hanem keltetőgépen melegítik a kísérleti tojásokat és a kikelt fiókákat drótháló alatt nevelik fel. A felvevőgép lenesze a kékvercsék élete mellett bemutatja otthonában az őrvgalambot, a kirepülés előtt álló hűbosbanka-fiókákat, a feleseperedő sárgarigó-fiókákat és az erdő sok más lakójának mozgalmát életét.

HATHÓNAPI TÜRELMES MUNKA EREDMÉNYE ez a csodálatosan szép színesfilm, mely Karlowy-Váry-nak és Edinburgban dícsérő oklevelet nyert.



FEJTŐRŐ

VISSZINTES SOROK

Ezekben a hónapokban az ütőképesség biztosítása szempontjából ez az egyik legfontosabb eladatunk. (Folyt. függ. 8. sz. sor.) 8. Európai lép. 9. Kötőszó. 10. Építésügyi Minisztérium. 1. Ipszilons. 12. Már felállt. 13. Az alvilág isene a görög mitológia szerint, de lehet bolygó s. 16. Rosszat tevő. 17. Nem ez idén. 19. IIS. 9. Abrahám Vilmos. 21. A petróleum desztillációjánál visszamaradó kásás anyag. 23. Ritka lói név és egy személyes névmás. 25. Helyhatározó. 26. Magánhangzó nélküli mozsár. 27. Értéce. 28. Verés. 29. Nem egészen gyorsan. 31. Kevert neve. 32. Egy bizonyos „vidékről” való. 33. Felperes rész. 34. Ák. 35. Visszakap. 36. A függőleges 8. sz. sor folytatása. 38. Taga-

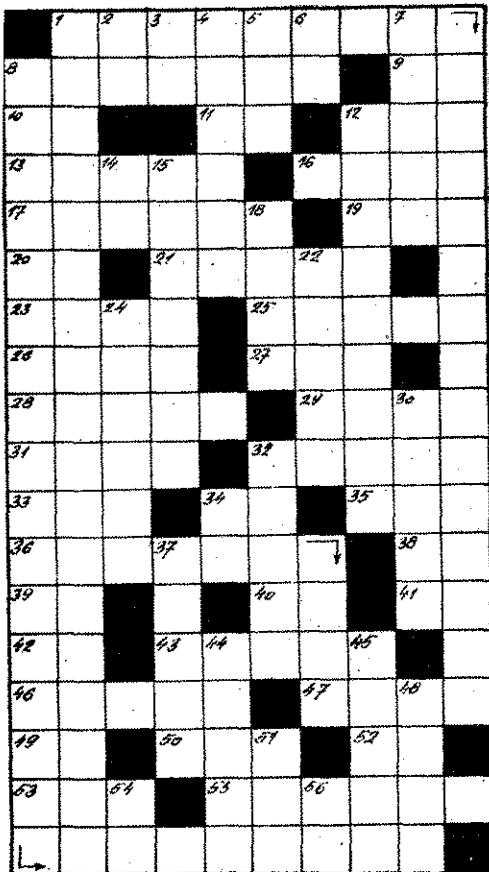

39. személyes névmás. 40. Kilogramm. 41. Zoltán László. 42. Téli sporteszköz. 43. Lesül. 46. Papi viselet. 47. El. 48. Z. 50. Lyukas talp. 52. Rag. 53. Csapadék. 55. Gépet.

FÜGGŐLEGES SOROK

1. Vizesgyakorlat vagy oltás után különös gondot kell erre fordítani. 2. Vércsatorna. 3. Vadász teszi. 4. Bizonyos idő. 5. Van felesége. 6. Kérdőnévmás (vissza). 7. Tenger. 8. A vízszintes 1. sz. sor folytatása. 12. Kismotorfecs-kendők téli üremeitése után ext kell kinyitni. 14. Utóvízga. 15. Nem szerteágazó. 18. Szám. 22. Van ilyen hang. 24. Uszály (névelővel). 30. Pontatlan hossz mérték. 32. Kártékony rovar. 34. Kerti munkát végez. 37. Meggátolja a tűz terjedését. 44. Klasszikus énekszám. 45. Város oroszul. 48. Van ilyen fény is. 51. A hálót szövi. 54. Személyes névmás. 56. Növénynek van.

BEKÜLDENDŐ SOROK: Vízszintes 1. 36. — Függőleges 1. 8. 12.

BEKÜLDÉSI HATÁRIDŐ: 1954. dec. 20.

Mia megoldás?

Eg a raktár c. feladványunk megfejtése

1. A gőzkalander robbanása — mint a leírásból kitűnik — beüzemelt a szomszédos raktár ablakait. A robbanás következménye volt az egymással összehérhetetlen anyagok keveredése. A raktárban elhelyezett kristályos hidrogén-szuperoxid, melyet az üzemben az áru fehérfítésére használtak, a robbanás következtében az állványról a betonozott padozatra hullott, ahol érintkezett az üvegek elbőrsé folytan szétfolyt, könnyen gyúló folyadékok gőzével (benzin, szesz, petroléter). Az egymást nem tűrő anyagok egymásra hatása okozhatta a tűz keletkezését.

2. A tűzoltásban segíteni akárok beavatkozása azért volt helytelen, mert a raktár ajtajának kinyitásával előálló lég-huzat a keletkezett tűzhöz nagy mennyiségű oxigént juttatott, így a tűz kiterjedését elősegítette. Az ily módon történő beavatkozás helytelen, ha egyidejűleg nem áll rendelkezésre

megfelelő mennyiségű és hatású oltóanyag.

3. A kivonult egység vezetője, amikor tájékozódott, hogy a raktárban főleg olyan anyagok vannak, melyek vízzel nehezen oltathatók, habcsugárral támadott, s egyidejűleg gondoskodott a szétfolyó anyagok eltorlaszolásáról és hűtéséről. Az oltás gyors végrehajtása az egység vezetőjének helyes intézkedéseiből eredt: a vízzel nehezen oltható anyagok oltására habcsugarat alkalmazott, megakadályozta a szétfolyást és hűtő sugárral védte a környezetet.

4. A leírásban felsorolt anyagok tartása a megfelelő helyen és módon helytelen volt. Nem szabad olyan anyagokat egy raktárban tartani, melyek egymásra hatása tüzet idézhet elő. Nem raktározható egy helyen szesz, benzin, petroléter a hidrogén-szuperoxid, a parafin, vazelin a gumiolvadattal, a csomagoló anyagok a kénsavval

stb. Üzemi raktárakban való tárolásnál az anyagokat a 9780. MNOSZ-ban megállapított módon kell csoportosítani. A 9904 MNOSZ-szabvány meghatározza a kis mennyiségben tárolható tűzveszélyes folyadék-mennyiségeket, a tároló és szállító edényeket (üvegpalack, fémkanna), a tároló helyeket, továbbá a tárolás tűzvédelmi és biztonsági előírásait.

Az üzemi raktárban nincs helye a papírnak, deszkának és csomagoló anyagoknak. A határozatlan előírnám a 4 m² ablak elfalazását. A folyadékoknak az ajtón átfolyását külső készítmények előírásával akadályozzák meg. Az üzemi raktár tűzvédelmének lényeges része a rend és tisztaság, erre a raktár kezelőjét felbőrném meg felelősnek.

5. A felsorolt anyagok közül legmagasabb a parafin égési hője (11140 kalória), tehát valamivel magasabb, mint a benzin.

TÜZRENDEZÉSZETI propaganda

A propagandamunka jobb szervezésével a tűzkárok csökkentéséért

Ha tűzrendészeti munkánkat megvizsgáljuk, megállapítható, hogy a 62-es MT rendelet bevezetése után értünk el bizonyos eredményeket. Az eredmények elérését nagyban elősegítette, hogy mindinkább felismertük a megelőző tűzrendészet és ezen belül a tűzvédelmi propagandamunka fontosságát. A propagandamunkában azonban még mindig sok hiányosság van. Ezek közül a legfontosabb a propagandamunka megszervezésénél tapasztalható, holott az eredményes tömegoktatás előfeltétele éppen a jó szervező munka. Nézzük meg, hogy ezen a téren milyen eredményeket értünk el, és melyek azok a hiányosságok, amelyek felszámolásával a munkát meg tudjuk javítani.

Filmpropaganda

Az elmúlt év folyamán keskenyfilm-előadást kb. 625. diafilm-előadást pedig kb. 1100 esetben szerveztünk. A filmelőadásoknál egy-egy alkalommal átlag megjelent 150, a diafilm-előadásoknál pedig 80 fő. A legjobb filmpropagandát a Somogy megyei Osztályparancsnokság végezte, ahol havonta 20-22 előadást szerveztek. Baranyában 16-18 előadás volt. Az átlagnál jobb eredményt ért el Csongrád és Vas megye is. Gyenge a filmpropagandamunka Pest, Szabolcs, Nógrád, Hajdú és több más megyében is. Előfordult pl. hogy egy hónap leforgása alatt egyes megyékben 2-3 filmvetítést szerveztek csak meg. Hiányosság, hogy a filmvetítések alkalmával sok esetben kevés volt a létszám, mert nem volt jó a tömegmozgósítás.

Ha figyelembe vesszük, hogy az ország területén mintegy 1100 községben van keskenyfilmvetítő, s ezenkívül több vándormozdi is működik és üzemi vonalon rendszeresen működik az üzemi filmszolgálat, akkor ez az eredmény gyengének mondható.

Kulturpatronálás

A tél folyamán örvendetesen kiszélesedett kultúrpatronálás is, amelynek keretében a kultúr-csoportok szórakoztató és egyben propagandamunkát is végeztek. A tél folyamán kb. 200 ilyen kulturpatronálás volt átlagosan 250 hallgató jelenlétével. E téren a többiek között jó munkát végeztek a szegedi, makói, dorogi, ózdi, mezőkovesdi, váci, debreceni és más alosztályok is.

„Szabad Föld téli esték” (tavaszi vasárnapok) és egyéb értekezletek felhasználása

A tél folyamán kb. 1420 különböző előadást szerveztek a területen. Általában egy-egy előadás kb. 70-80 hallgató jelent meg. E téren is Somogy és Baranya megye érte el a legjobb eredményt, ahol egy-egy hónapban 60, illetve Baranyában 26 előadást is szerveztek és a megjelenés is általában 100 fő körül volt,

pedig aránylag ezekben a megyékben van a községekben a legkisebb létszámú lakosság. Ugyanezen idő alatt Heves csak 3, Vas pedig 2 előadást szervezett.

Előfordult gyakran az is, ami Veszprém megyében történt, hogy egy-egy előadásra csak 10-12 dolgozó jelent meg, ami a szervezési munka hiányosságára utal.

Sajtópropaganda

Minden megyei osztályparancsnokságnak rendelkezésre áll a megyei sajtó.

Jó sajtópropagandát végeztek ez évben Csongrád 23, Szabolcs 12, Somogy 12, Tolna és Borsod 10 cikk megjelenítésével. Sajnos, vannak olyan osztályparancsnokságok is, amelyek csak egy-két alkalommal jelentettek meg cikket, mint pl. Nógrád Pest, Hajdú és Győr megye. Az üzemi sajtópropagandában jó eredményt ért el a Budapesti Osztályparancsnokság.

A hangosok felhasználása

A hangosok felhasználásának mind nagyobb jelentősége van, mivel egyre nő az olyan községek száma, amelyek rendelkeznek készülékekkel. Sajnos e téren is vannak hiányosságok. Így pl. nem minden alosztályparancsnokság látja el rendszeresen a községeket hangospropagandaanyaggal. Előfordul az is, hogy a megkapott propagandaanyagot nem használják fel a községekben. Néhány helyen a községi tűzoltóparancsnokok nem foglalkoznak behatóan a hangos felhasználásával. Pedig ma már nem ritka az olyan városi studió, — mint pl. a tatabányai — amelynek 400 hangszórója van a város különböző pontjain elhelyezve. Sajnos, az ilyen nagy stúdiókat is csak évente 2-3 esetben használják fel.

A propagandamunka feladatai

Propagandamunkánkban kétségtelenül a mezőgazdasági tűzrendészetnek megerősítését kell előtérbe helyeznünk, mert az utóbbi időben főleg a mezőgazdaság területén tapasztalható a tűzkárok emelkedése. E munkához a legjobb alkalom a téli időszak. Eppen ezért rövidesen minden osztályparancsnokság megkap egy-egy ipari egy-egy háztáji és két-két darab mezőgazdasági keskenyfilmet. Lényeges, hogy időben gondoskodjanak a filmek jó felhasználásáról és a megfelelő befűtéseiről. A községi parancsnokok a helyi tanácsal karöltve szervezzék meg a lakosság mozgósítását. Feltétlenül gondoskodni kell a „Szabad Föld téli esték”, nyilvános tanácsulések és egyéb alkalomok felhasználásáról, továbbá a tél folyamán a gépalomások dolgozóinak kioktatásáról is. Ha szervező munkánkat megjavítjuk, akkor jó propagandával elsősegíthetjük a tűzkárok csökkentését.

Emlékezés november 7-ről

A Nagy Októberi Szocialista Forradalom 37. évfordulójára felkesen készült az egész ország. Felajánlásokat tettek a bányászok, a martínások, a dolgozóparaszok és természetesen tüzoltó elvtársaink is. Szerke az országban tüzoltóegységeink boldog örömmel ünnepték november 7-ét. Számos osztályon alosztályon és örsön az egység kultúrgárdája tartott nagyszerű előadást.

★

Az esztergomi tüzoltóalosztály beosztottai például 2000 folyóméter tömlő bekötését vállalták november 7-ére és 3-ára teljesítették is felajánlásukat. A 7-én megtartott ünnepélyt az alosztályparancsnok elvtárs beszéde vezette be, majd, a jutalmak kiosztása következett. Utána a kultúrgárda szórakoztatta a vendégeket és sikerük további ösztönzést nyújtott a kultúrcsoport működéséhez.

★

A szekszárdi tüzrendészeti osztály és alosztály tüzoltói közösen ünnepték az évfordulót. A kultúrcsoport itt egy egyfelvonásos drámát adott elő. Az egybegyűlték meleg, családi hangulatban ünnepték a szocialista forradalom évfordulóját.

A nagykanizsai elvtársak példája

Élénk kultúrellet folyik a nagykanizsai alosztályon. A kultúrcsoport szorgalmas munkával készült hétről-hétre a járás területén tartandó kultúrpropaganda előadásokra. 2-2½ óras műsorokkal újra megkezdtek a járás községeinek rendszeres látogatását. A műsor keretében jelenetek, szavialatok, zene- és énekszámok szerepelnek. November 13-án Hahóton, 21-én pedig Szeptenken tartottak előadást. December 5-én Sand község kultúrházavató ünnepségén adtak műsort. A járás dolgozói ismerik és szeretik a kultúrcsoportot és előadásait igen nagy számban látogatják. A csoport műsorterve az, hogy a járás valamennyi községét felkeresi és ültetes propagandaműsorral nyújt segítséget a mezőgazdasági tüzrendészet megjavításához.

Kazánköcs, amellyel a cirkusz fűtése történik

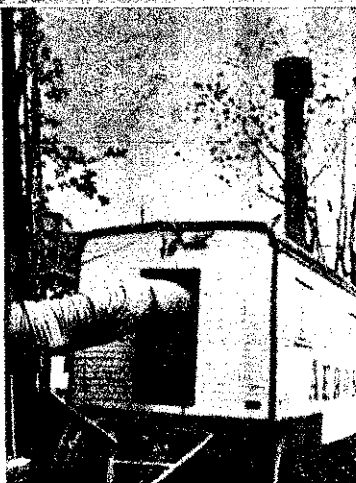

KÉSZÜL A TÜZOLTÓ MŰZEUM

Az Országos Tüzoltómúzeum részére értékes anyagot készített a Régészeti Intézet. Dr. Szilágyi János egyetemi tanár, az intézet igazgatójának vezetésével Sausek János és Ráffael Viktor múzeumi munkatársak az óbudai római múzeumban a római tüzoltóságra vonatkozó falitablákon és rekonstrukciókon dolgoznak. A munka nyomán láthatjuk, hol voltak a római birodalom Pannonia nevű tartományá-

ban tüzoltótársulatok, valamint azt is, hogy az aquincumi polgárvárosban milyen volt a tüzoltalom berendezése. Érdekes, hogy milyen nagy gondot fordítottak az oltóvíz biztosítására. A tüzoltók élénk kultúréletét bizonyítja a székházukban talált orgona, melynek hű másolata is bekerült majd a Tüzoltómúzeumba. A korabeli értékes leletek nagy értéket jelentenek a készülő múzeum számára.

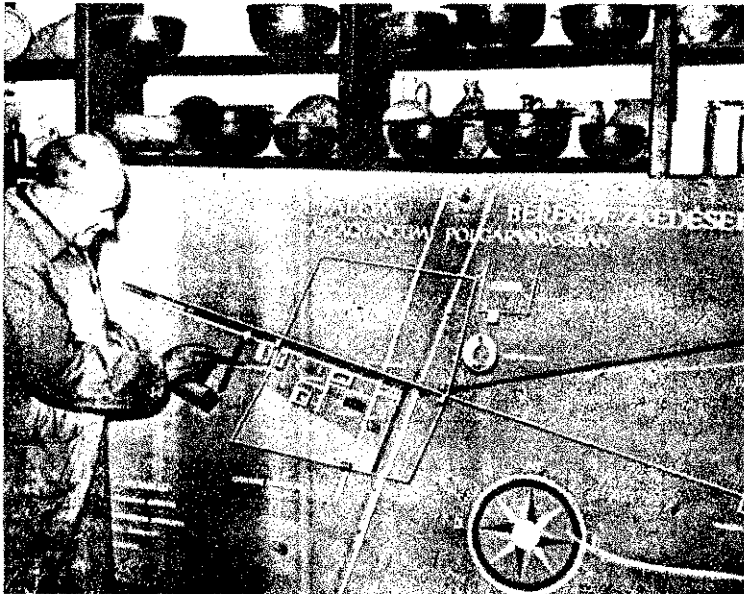

Készül a tüzoltómúzeum anyaga

Pályázatok értékelése

Az Országos Tüzoltó Egyesület Titkársága a „Magyar Tüzoltó” júliusi számában pályázatot hirdetett a tüzoltóság életét és munkáját bemutató kisregények, novellák, jelenetek és versek írására.

A pályázati hírdetésre küldött pályaművek az alábbiak szerint oszlanak meg: 5 kisregény, 3 novella, 9 jelenet és 18 vers.

A pályázatok értékelése megtörtént. Az értékelő bizottság — melyben a Magyar Írószövetség is képviselve volt — megállapította, hogy általában a júliusi felhívásra beküldött pályaművek megközelítőleg

sem érték el a megkövetelt színvonalat. A pályaművek írásánál éppúgy, mint minden más területen az állandó fejlődésre kell törekednünk. Ez azonban ezeknél az írásműveknél nem tapasztalható, ezért a bizottság a pályaművek közül egyet sem talált alkalmasnak díjazásra.

A beküldött írásművek között azonban vannak olyan művek, amelyek megírásánál az elvtársak komoly munkát igyekeztek kifejtetni. Ezt az igyekezetet az értékelő bizottság méltányolta, s az Országos Tüzoltó Egyesület Titkársága egyes írásművek íróit jutalmazásban, illetve dicsőrebben részesítette. Ezenkívül valamennyi pályázót értesíti az általa beküldött pályaművel kapcsolatos észrevételekről. A jutalmak, illetve az értesítések megküldése folyamatban van.

Az OTE titkársága ezúton hívja fel a beküldött pályázatok íróit és valamennyi tüzoltó elvtársat, hogy ez az értékelés ne kedvetlenítse el az elvtársakat a további munkától. Igyekezzenek továbbra is szorgalmasan fejleszteni képességeiket, ami feltétlenül meghozza majd a kellő eredményt. Írásműveikben többet foglalkozzanak a való élettel az események ábrázolásánál, s műveik tartalmát az életből merítsék. Javasoljuk, hogy amennyiben lehetőségük nyílik, kérjenek segítséget tapasztaltabb íróktól. Ha a fentiek értelmében az elvtársak újult akarattal és szorgalommal foglalkoznak egy-egy írásmű elkészítéséhez munkájukat siker koronázza.

Tüzrendészeti verseny értékelése

A Könyvgyári Minisztérium által 1954. január 1-én megindított iparági tüzrendészeti előadók közötti verseny értékelésére november hó 6-án került sor.

Friis József elvtárs az I-g-csoport vezetője beszámolójában foglalkozott a tüzrendészeti munkaverseny jelentőségével, a verseny folyamán elért eredményekkel, de nem feledkezett meg a hiányosságokról sem. A verseny jelenlegi időszakában elért eredmények alapján az első három helyezett tüzrendészeti előadó pénztalamban részesült. A Mezőgazdasági Ipari Igazgatóság tüzrendészeti előadója, Szaller Ernő elvtárs 1200 forint, a Nyomdaipari Igazgatóságtól Szalai Ferenc elvtárs 800 forint és a Bűtoripari Igazgatóság előadója, Szabó László elvtárs 600 forint jutalmat kapott.

Az értekezleten a Belügyminisztérium Tüzrendészeti Parancsnokságát Varga Ferenc szds. elvtárs képviselte, aki a BM Tüzrendészeti Parancsnokság nevében a papíripári igazgatóság tüzrendészeti előadójának, Oláh József elvtársnak 400 forint jutalmat nyújtott át.

A beszámolóit vita követte, melyen a tüzrendészeti előadók beszámoltak munkamódszereikről. Varga szds. elvtárs és Fazekas elvtárs az iparszervezési osztály vezetője hozzászólásukban hangsúlyozták a tűzvédelem jelentőségét az új kormányprogram szempontjából.

A rosttelepek üzemi tüzoltóegységei között folyó versenyt is értékelték. Az értékelésnél figyelembe vették a megyei tüzoltó osztályok versenyre vonatkozó jelentéseit. A bizottság döntése szerint a helyezési sorrend a következő: Vajhádi Kendergyár, 2. Mosonmagyaróvári Kendergyár, 3. Tukai Kendergyár. A három tüzoltóegység beosztottai között 5000 forint jutalom, egy vándorérem és több oklevél került kiosztásra.

Kézitüzoltó készülékek karbantartása, ellenőrzése

A Kohó- és Gépipari Minisztérium összes iparigazgatóságai részére 1955. január első hetében a kézi tüzoltó-készülékek ellenőrzésével és karbantartásával kapcsolatban tanfolyamot indít. A KGM hatáskörébe tartozó összes vállalatok egy-egy főt jelölnek ki, akik a készülékek ellenőrzésével és karbantartásával foglalkoznak.

★

A MNOSZ 9780/1048. számú szabvány 3. pontja előírja, hogy a tüzoltókészülékek rendszeres vizsgálata és ellenőrzését a megbízott személyeknek naplószzerűen kell vezetni. A Kohó- és Gépipari Minisztérium Üzemgépészeti Igazgatóság tüzrendészeti főelőadója, Fajor László elvtárs szerkesztette meg az előírt „Karbantartási Ellenőrző Naplót”. Fajor elvtárs az ellenőrző napló szerkesztésénél figyelembe vette, hogy a kézi tüzoltókészülékek neműk és szabványszáma szerint az előírásoknak megfelelően vannak-e elhelyezve. A napló további rovatok az ellenőrzés idejének és a hatóság ellenőrzések bejegyzésére szolgálnak.

9. Belügyminisztérium Tüzrendészeti Parancsnoksága október 15-én kelt rendeletével országos viszonylatban rendszeresítette a Karbantartási ellenőrző naplót. A nyomtatvány november 1-től a Nyomtatványellátó Vállalat Budapestén és megyei székhelyen levő üzleteiben kapható. A nyomtatvány raktári száma 5620-21.

SPORTÉLETÜNK

Választmányi nagygyűlés a Bp. Dózsánál

A választást megelőző nap délutánján benépesült a Bp. Dózsa Sztálin úti klubhelyiségének előadóterme. Az elnöki asztalnál Váradi Andor r. fhdgy., Sudár Jenő r. fhdgy., Szilvássy Miklós r. szds., olimpiai bajnok, Gremingeré Tilkovszky Iholya és Dobsa Aladár r. nyomozó hdgy. foglaltak helyet. A nagygyűlés előadója Váradi



A Bp. Dózsa választási nagygyűlésén a sportolók feszült figyelemmel hallgatják az előadó szavait

elvtárs volt, aki beszédében rámutatott arra, hogy a mostani választások a szabadság és a nemzeti függetlenség tizedik esztendejében zajlanak le. Hangsúlyozta, hogy milyen nagy jelentőségű van a tanácsválasztásoknak a sport szempontjából is. A múlt rendszerben a sport eszköz volt csupán arra, hogy elfeledtesse a kizsákmányolt, jogaitól megfosztott dolgozó néppel szomorú helyzetét. Ma a cél az, hogy a sportolók hatalmas tömegei is minél tevékenyebben kapcsolódjanak be a politikai életbe, s minél többben szóljanak hozzá saját sorsuk irányításához. A magyar dolgozó nép joggal várja a sportolók állásfoglalását a tanácsválasztások alkalmával.

Az elhangzottakhoz többek között Szilvássy, Tilkovszky, Dobsa és Vajda nemzetközi sakkmeister szóltak

VIDÉKI HÍREK Berettyóújfalun

A berettyóújfalui alosztályon megerősödött a sportmozgalom, és különösen röplabdában mutatkozik fejlődés. Az alosztály röplabdacsapata a járási kupamérkőzésen második helyezést ért el.

MAGYAR TŰZOLTÓ

A magyar tűzoltóság folyóirata.
Szerkeszti a szerkesztőbizottság.

Felelős szerkesztő:
Beszteri Lajos
tűzoltó főhadnagy.

Felelős kiadó: Jogi és Államigazgatási Könyv- és Folyóiratkiadó igazgatója.

Szerkesztőség:

VI., Bajcsy Zsilinszky-út 7.
Telefon: 427-341.

Kiadóhivatal:

V., Szemere-u. 10.

Telefon: 120-243.

OTE. bev. számla: 100.905.

Vörös Csillag Nyomda, Budapest.
Felelős: Poroszká L.

hozzá. A hozzászólók kiemelték, hogy milyen döntő módon befolyásolta elért eredményeiket az állam támogatása. Elmondották, hogy az elmúlt négy év megtanította őket arra, hogy ha a nép összefog a cél érdekében, akkor azt el is éri. Tudják jól, hogy a dolgozók élet-színvonalának emelése csak úgy valósítható meg, ha az új szakasz

politikájának megvalósítását a helyes tanácsválasztások döntő módon elősegítik. Vajda nagymester érdekes hozzászólásában elmondotta, mi a különbség a sportolók támogatása kérdésében az elmúlt rendszer és a jelenlegi helyzet között. Vele történt meg, hogy Londonba utaztában a múltban egy ízben a vonat ütközőjén tette meg az utat Würzburg és Frankfurt között.

A hozzászólások után a gyűlés lelkes hangulatban ért véget.

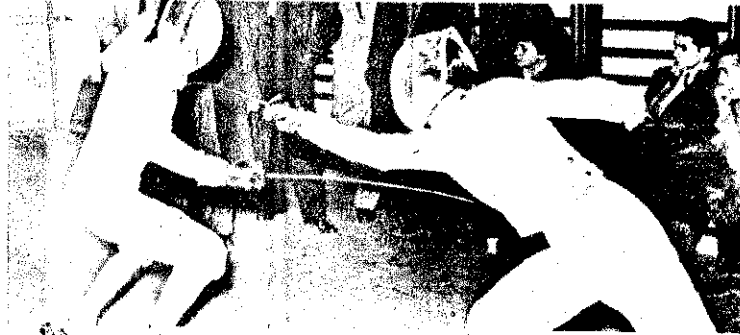

A Dózsa országos férfi tőrbajnokságát eldöntő Murai — Somodi csörte

Kiskunhalas

A kiskunhalasi tűzoltóosztály beosztottai ez évben eredményes munkát végeztek a sport területén. A laktanyaudvar területén lévő romépületet a megyei tanács engedélyével lebontották, helyébe röplabdapályát építettek, és a romépület anyagát tekepálya létesítéséhez használták fel.

A sportlétesítményeket eredményesen használták, mert röplabdában a városi bajnokságok — melyen nyolc csapat vett részt — a városi tanács csapata előtt veretlenül megnyerték. A tekepálya építését november 7-re vállalták, de már október hó 31-én felelősséget és átadták a tekecsapatot kedvelő tűzoltó elvtársoknak. A pályához szükséges — még hiányzó anyagokat — egy műsoros est jövedelméből vették meg. A kiskunhalasi tűzoltóosztályon szorgalmat teljesítő elvtársak öntevékenysége példamutató többi egységeinknek is.

Belügyi sportbajnokságok

A Belügyminisztérium sportbajnokságait öt sportágban (atlétika, úszás, cellovívás, ökölvívás és birkózás) az idén első ízben rendezték meg. A Belügyminisztérium dolgozói nagy lelkesedéssel vettek részt a bajnokság alsó- és középfokú versenyein. Az országos döntőn az egyes területek győztesei találkoztak. Az ünnepélyes megnyitóra a Bp. Dózsa Megyeri úti Stadionjában került sor, ahol az atlétikai számok is lehozolásra kerültek. Sajnálatos, hogy a versenyek igen gyér érdeklődés mellett zajlottak le. Az eredmények általában alacsony színvonalon mozogtak.

A Nemzeti Sportszarnok volt a színhelye az ökölvívó- és birkózóbajnokság küzdelmeinek. Ezeken a versenyeken a vidéki versenyzők igen szépen szerepeltek. Testületünk tagjai csak a birkózásban értek el figyelemreméltó eredményeket. Váltószilyban Györfy György t. örm., félnehézsúlyban Csoma István t. örm. győzött, míg Klein János t. örm. nehézsúlyban a második helyen végzett.

BIRKÓZÁS

A XI. kerületi tanács, a tanácsválasztás tiszteletére birkózóversenyt rendezett. A belügyi bajnokságokon szép sikerrel szerepelt birkózóink ezen a versenyen is megállították helyüket, mert súlycsoportjukban mindhárman az első helyen végeztek.

A Dózsa SE országos kötöttfogású birkózóbajnokságán Klein t. örm. elvtárs Solyom r. fhdgy. mögött második helyezést ért el.

A Bp. Dózsa birkózószakosztálya az idén szép sikerrel működött.

Novemberben fejezték be a birkózóportkörti Béke Kupa Csapatbajnokság 1954. évi küzdelmét. A Bp. Dózsa veretlenül érte el a bajnoki címet.

ATLETIKA

Az atlétikai Béke Kupa versenyei befejeződtek. A Bp. Dózsa a Bp. Vörös Lobogó ellen elért 454:300 pontarányú győzelmével az idén is veretlenül nyerte a Béke Kupát.

SÜLYEMELÉS

Budapest 1954. évi súlyemelő csapatbajnokságát a Bp. Dózsa nyerte meg a Csepeli Vasas és Bp. Vörös Lobogó előtt.

KEZILABDA

Az 1954. évi országos nagypályás bajnokság küzdelmeiből a Bp. Dózsa együttese került ki győztesen. Az országos kispályabajnokságban a Bp. Dózsa kispályás csapata nem tudta megismételni múltévi sikerét, a bajnokságban a Bp. Vörös Meteor mögött a második helyen végzett. A szakosztály sikeres munkájában nagy része van tűzoltó elvtársainknak.



A Belügyi-Bajnokságok ünnepélyes megnyitója a Dózsa Stadionban

ÖKÖLVIVÁS

A Béke Kupa ökölvívó-csapatbajnokság küzdelmei során az utolsó fordulóban a Bp. Dózsa a Győri Vasas ellen 15:5 arányban győzött és megnyerte a bajnokságot. A csapatbajnokságban elért sikerét Dózsa ökölvívói egységes csapatmunkájának és lelkes küzdőképességének köszönheti.

RÖPLABDA

A budapesti tűzoltóegységek részére kiírt röplabdabajnokság csoportküzdelmei, valamint a selejtezőmérkőzések már október hó végéig befejeződtek. Az V. alosztály a osztálytörzs és az RM alosztály csapatai kerültek a döntőbe.

VIVÁS

A Bp. Dózsa 1954. évi országos egyesületi vívóbajnokságát az Eötvös utcai vívóteremben rendezték meg. A versenyeket Horváth Sándor t. alezredes elvtárs nyitotta meg. A versenyzők színvonalát az elmúlt évekhez viszonyítva javult, főleg férfi tőrbajnokság mezőnyén látszott ez meg. Eredmények:

Kard: 1. Dr. Elthes Csaba Férfitör: 1. Murai Antal t. hdgy., 7 gy. 2. Somodi Lajos t. hdgy., 7 gy. 3. Paccsri Kázmér t. hdgy., 6 gy. 4. Földi Attila t. hdgy. Ebben a fegyvernemben az első hely kérdés csak holtverseny után dőlt el, a újravívás során Murai 5:4 arányban győzött Somodi ellen.

Párbajtőr: 1. Farkas László, 2. Felkal András, 3. Zékány Antal t. örm.

Női tőr: 1. Trupkovits Mária, 2. Marvalits Éva II. o. irodatlist, 3. Farkas Lászlóné.

A Magyar Kupa kardcsapatbajnokságok során egyesületünk a Bp. Honvéddal holtversenyben egyenlő győzelemarányával az első helyet végzett. A csapat tagjai: Kaszás Gébor, Murai Antal t. hdgy., Török Péter, Winterhalter Alfréd. Ezzel a helyezéssel a Bp. Dózsa a összevont pontversenyben továbbra is biztosan tartja első helyét.

SIKERES SZEREPLÉS

Az Állami Tűzoltóság Zenekar az elmúlt évek folyamán sok hangversenyen és előadásban szerepel megérdemelt sikerrel. Azonban ritkán játszott olyan hatalmas és lelkies közönség előtt, mint november hó folyamán, a Népstadionban rendezett Magyar-Osztrák labdarúgó mérkőzés előtt és szünetében. A 93 ezer főnyi szurkolótábor hangulatát nagymértékben emelte pattingó ritmusú indulóival.

A tűzoltózenekar pattingó indulóit 93 ezer néző taposolta meg



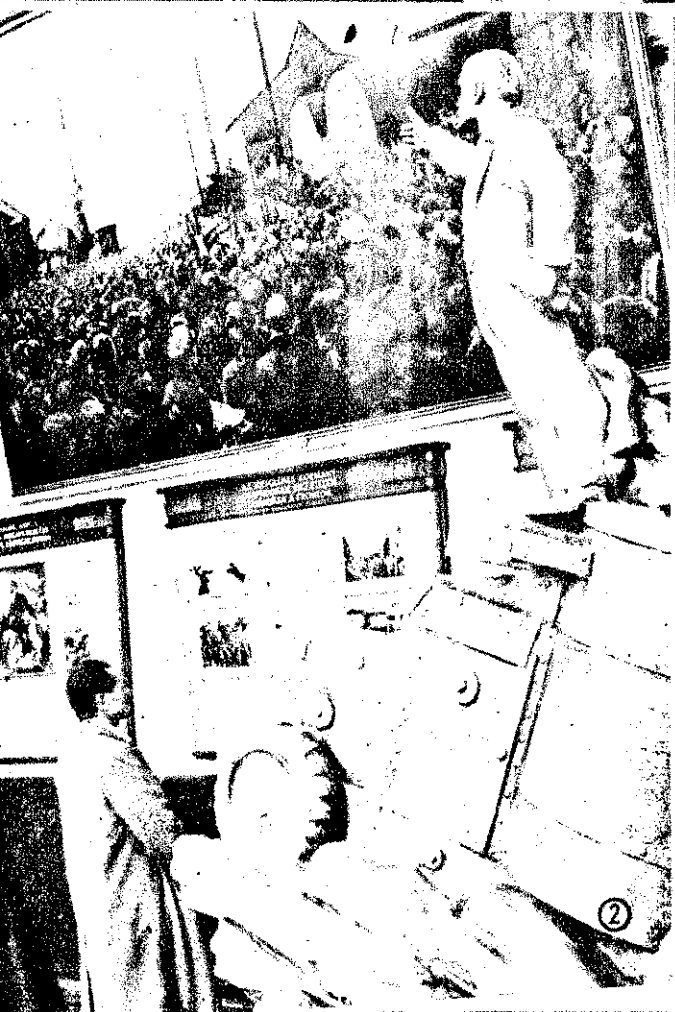
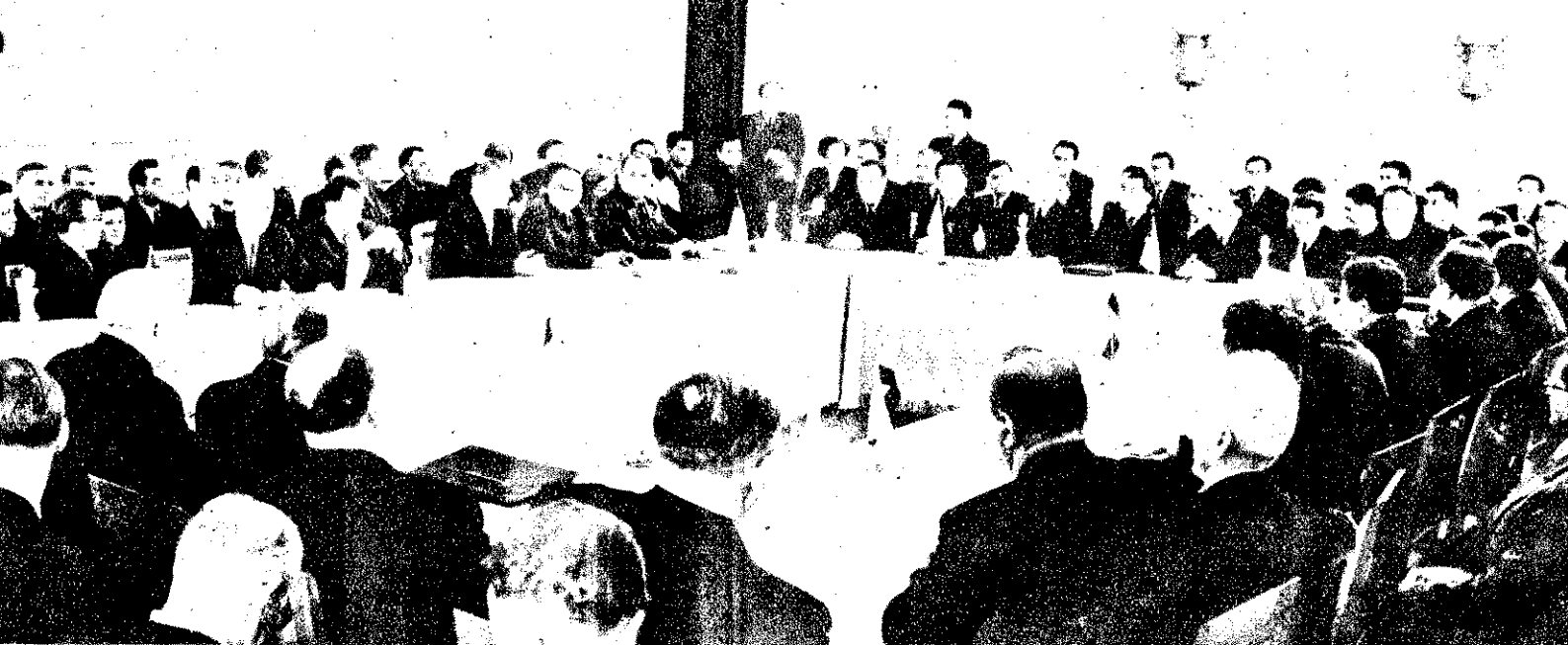

KÉPES HIRADÓ

1. Tanácskoznak a moszkvai értekezlet résztvevői
2. Részlet a Munkásmozgalmi Intézet „Bolshevik Párt története” kiállításáról
3. Dobi István az Elnöki Tanács elnöke felszólal a milliomos „Virágzó” tsz. zárszámadó közgyűlésén
4. A csehszlovák és a magyar szakasz hídalkatrészei már összeérnek a Duna felett
5. Szériában gyártják a tűzhelyeket a salgótarjáni Tűzhelygyárban
6. Megkezdték Európa egyik legkorszerűbb közpengeresorának próbakísérését a Diósgyőri Lenin Kohászati Művekben
7. Megkezdődött a karácsonyi babavásár a játékküzetekben

