



ELVTÁRSI JÓKIVÁNSÁG

UNSER BRANDSCHUTZ

Berlin, 1958. december 24.

A „Magyar Tűzoltó” folyóirat Szerkesztőségének,

B u d a p e s t

V., József Attila u. 2—4.

Kedves elvtársak!

Az újév alkalmával az „Unser Brandschutz” folyóirat szerkesztősége és olvasói új sikereket kívánnak a „Magyar Tűzoltó” folyóirat munkatársainak és minden olvasójának a béke megvédéséért és a Magyar Népköztársaságban a szocializmus további építéséért folytatott harcban.

A Német Demokratikus Köztársaság tűzrendészeti szerveinek tagjai figyelemmel kísérik, hogy a magyar nép a Magyar Szocialista Munkáspárt vezetésével az elmúlt évben is milyen jelentős győzelmet aratott a szocialista építés frontján.

A Német Demokratikus Köztársaság tisztjeinek és tűzoltóinak meggyőződése, hogy a Magyar Népköztársaság tűzrendészeti szerveinek tagjai továbbra is komoly erőfeszítést fejtenek ki a szocialista vívmányok tűzveszély elleni eredményes védelme érdekében.

Újévi jókívánságainkkal egyidejűleg azt a reményünket fejezzük ki, hogy a két ország dolgozói, valamint annak tűzrendészeti szervei és szerkesztőségeink közötti testvéri kapcsolatok tovább erősödnek — közös szocialista ügyünk javára.

Az „Unser Brandschutz”
szerkesztőségének tagjai
Elssmann s. k.

Felhívás az előfizetőkhez!

Lapunk előállításának, pontos, időbeni terjesztésének biztosítása megköveteli az előfizetésekre, megrendelésekre és a változásjelentésekre vonatkozó irányelvek pontos betartását. Az eddigi tapasztalatok szerint — jöllehet erre többször felhívtuk a figyelmet — sok a pontatlan előfizetés, gyakori a késedelmes megrendelés s nem egy esetben előfordul a változási jelentések késedelmes beküldése. Mindezek komoly mértékben gátolják a terjesztési munkát s amellet igen sok bosszúságot okoznak olvasóinknak.

A fenti hiányosságok megszüntetése érdekében az alábbiakra hívjuk fel olvasóink figyelmét:

1. Az utólagos elszámolás rendszerét mind az egyéni, mind pedig a csoportos előfizetéseknél megszüntetjük és lapot csak előzetes befizetés ellenében küldünk. Az előfizetést — megrendelést — minden esetben a tárgyhónapot megelőző hónap 15-ig eszközöljük.

2. Az egyéni előfizetők — tekintve, hogy viszonylag alacsony előfizetési összegről van szó — lehetőleg éves, féléves vagy negyedéves megrendeléseket eszközöljenek.

3. A befizetés — megrendelés — minden esetben bianco csekken, a 151 110 — K 95 csekkszámra történjen.

Felhívjuk kedves olvasóink figyelmét, hogy 1959. január 1-től csakis a fenti irányelvek betartása mellett küldünk lapot, illetve veszünk figyelembe a lap-előfizetéssel kapcsolatos igényeket.

SZERKESZTŐSÉG

100 esztendő jubileum

Egy eddig valószínűleg egyedülálló jubileumi ünnepségről kívánok beszámolni a Magyar Tűzoltó olvasóinak:

Kéthely község tűzoltótestülete ugyanis nemrégiben emlékezett meg a község önkéntes tűzoltósága megalakulásának 100. évfordulójáról. Örömmel újságozhatom, hogy az ünnepség alkalmából a helyi művelődési házat zsúfolásig megtöltötte a közönség.

Rövid kultúrmasorral kezdődött a jubileumi megemlékezés, majd Gyetvai Istvánné községi vb-titkár nagy tetszéssel fogadott beszédben méltatta elvtársaink eddigi tevékenységét és hangsúlyozta, hogy a felszabadulás óta szinte felmérhetetlen fejlődés ment végbe a testület életében.

Gyetvai elvtársnő után az egyik legidősebb kéthelyi tűzoltó, Nagy Imre elvtárs emelkedett szólásra és rövid beszédében összehasonlítást tett az önkéntes tűzoltók régi mostoha helyzetére és mostani örvendően megváltozott élete között.

Az ünnepség során Várszegi Gyula t. alez. elvtárs kitüntetésekkel, illetve előléptetéseket adott át a testület különösen jó munkát végző tagjainak. Így pl. hadnaggyá léptették elő Miska Lajos parancsnokot és helyettese, Szunyog Jenő is ez alkalommal vette át alhadnagyi előléptetését. A két elvtársat egyébként a Tűzrendészeti Érem I., illetve II. fokozatával tüntette ki a belügyminiszter elvtárs, a jubiláló testületet pedig 1500 forintos pénzjutalomban részesítette a BM Országos Tűzrendészeti Parancsnokság.

Talán mondanom sem kell, milyen nagy örömet okozott elvtársainknak, amikor megtudták, hogy Kéthely község lakossága gyönyörű, új csapatzáslóval ajándékozta meg őket.

Hangulatos vacsorával és a honvéd helyőrség zenekarának valamint a község népi tánc-csoportjának sikeres műsorzámaival folytatódott, majd reggelig tartó bállal zárult a jubileumi ünnepség.

TÓTH ISTVÁN
tű. hdgy.
Márcali

1889 -ben alakult!

TARTALOM

A BM Országos Tűzrendészeti Parancsnokság Vezetőjének újévi üdvözlölete

Boldog új esztendőt! — —

Hogyan tanulmányozzuk a marxizmust—leninizmust?

Egy év munkájának mérlege

Hogyan segíthetik az önkéntes tűzoltótestületek tagjai a párthatározat végrehajtását? — — —

A közrend őrei. Pillanatképek rendőrörsök életéből — — — — —

A cellulózgyártás új eredményei — — — — —

Heves megyei jegyzetek —

Javaslat a Gyakorlati Szabályzat módosítására —

A mi hatalmunk tette őket emberré... — — —

20 éves a tűzoltózenekar —

A tűzoltóélet hírei — —

Képes világhíradó — —

Olvasóink figyelmébe!

Januári számunk 16 oldalas és falinaptár-mellékletet tartalmaz. Olvasóink tehát csak naptármelléklettel vegyék át a lapot!

MAGYAR TŰZOLTÓ

A magyar tűzoltóság folyóirata. Szerkeszti a szerkesztőbizottság.

Felelős szerkesztő:

Beszteri Lajos
tűzoltószázados.

Felelős kiadó: Közgazdasági és Jogi

Könyvkiadó Igazgatója.

Szerkesztőség:

V., József Attila u. 2—4.

Telefon: 121—710.

Szerk. bev. számla: 151 110—K95

Zrínyi Nyomda Budapest.

Felelős: Bolgár Imre.

Olvasóink figyelmébe!

A Magyar Tűzoltó megjelenik havonta.

Egy példány ára: 1,— Ft

Évi előfizetés: 12,— Ft

A megrendelést a szerkesztőség címére kell küldeni.

A Országos Tűzrendészeti parancsnokság Vezetőjének újévi üdvözlője

1959-es esztendő első napján ország valamennyi állami és önszervezetének, a tűzvédelem területén harcosának erőt, egészséget és boldogságot kívánunk.

Reméljük, hogy az új esztendőben az előző évekhez hasonlóan, beteljesítjük szerett hazánk biztonságát, dolgozó népünk élet-és egészségét.

Minden erejükkel és tudásukkal arra törekedjenek,

hogy tovább szilárduljon országunk

világi helyzete, emelkedjen

országunk gazdasági tevékenységének

szintje. Végezzék meg

az országban a tűzrendészeti munkájuk

szolgálatában a tudatban, hogy a

területi tűzrendészeti feltételeinek

javítása és a tűz pusztításától

mentés minden érték szocializ-

ációs építő hazánk további fejlődés-

éért szolgálja.

Budapest, 1959. január 1.

DR. MICSKÓ RUDOLF

tűzoltóezredes,

a BM Országos Tűzrendészeti

Parancsnokság

vezetője

MAGYAR TŰZOLTÓ

A MAGYAR TŰZOLTÓSÁG FOLYOIRATA

XI. évfolyam, 1. szám

1959. január

Boldog új esztendőt!

Évről évre az immár hagyományossá vált újévi üdvözlőjünkkel kedves olvasóinkat, s jöjjön, máskor is kívánunk erőt, egészséget és jó munkát, ilyenkor azonban valahogyan mégis különösen jóleső érzés hallani és olvasni ezeket a szavakat. Érthető is, hiszen egy új év áll előttünk, amelyetől mindig és mindenki újat vár, annak a beteljesedését, ami talán az ó-esztendőben nem sikerült. S ahhoz, hogy mindez valóra váljék, bizony sok erő és jó egészség, de talán még ennél is több derűlátás szükséges. És ha most hamarjában mérleget készítenénk az ó-esztendőről, és a többi szabad esztendő gazdag napjainak eredményeiről, rájönne, hogy a mi egészséges optimizmusunknak kiapadhatatlan a forrása.

Egy évvel ezelőtt is hasonlóképpen vágtunk neki az új esztendőnek: optimista szemlélettel — de nem elbizakodva! — néztünk előre. Biztunk dolgozó népünk alkotó erejében, pártunkban és kormányunkban; számoltunk a kommunizmus lendületével és küzdeni akarásával, s tántoríthatatlanul hittünk a szocialista építési sikerében. Most, egy év elteltével jóleső érzéssel, de ugyanakkor büszkén állapíthatjuk meg, hogy hittünk és bizalmunk sziklára épült.

Az elmúlt 1958-as esztendő újabb eredményeket, sikereket hozott, s egy határozott lépést jelentett a szocializmus építésének útján. Végérvényesen megszilárdult és megerősödött népköztársaságunk állami és társadalmi rendje. Hazánkban — mint azt a november 16-i választások eredménye is bizonyította — a dolgozó milliók bizalommal és készséggel állnak a párt és a kormány mögött. Eleven, lüktető a politikai élet, megnőtt az emberek alkotó kedve, erősödött a hite, és nagy-nagy bizakodással tekintenek a jövőnek egyik újabb építőkővéjévé jelentő új esztendőbe.

Az ellenforradalmat követő gazdasági konszolidáció után népgazdaságunk is tovább fejlődött. Ezt az egészséges fejlődést számos, a korábbi években kevésbé tapasztalt fontos tényező is híven tükrözi. Egyenletesebb lett a termelés, megalkalmazottabb a beruházási politika, átalakult termelésünk szerkezete és jobban kihasználjuk a hazai adottságokat is. Rendkívül jelentős még e tekintetben az 1958. évi beruházási terv 15 százalékos felemelése, a lakosság jövedelmének emelkedése, közoktatásunk és népművelésünk fellendülése, és nemkülönben az az eddig soha nem tapasztalt körülmény, hogy már a múlt év végén jóváhagyták az ez évi népgazdasági tervet.

Az általános társadalmi, politikai és gazdasági fejlődéssel párhuzamosan — a mintegy százezres tűzoltóságunk tevékenysége eredményeként — javult a tűzrendészeti és tűzoltási tevékenység szintje is. Bár az e téren elért eredményeink feltétlenül számottevőek, mégis meg kell állapítanunk, hogy korántsem használtuk ki a rendelkezésünkre álló adottságokat és lehetőségeket...

Most, az új év küszöbén ismét sikereinkben gazdag, boldog új esztendőre számíthatunk. Hisszük, hogy hároméves tervünk második esztendeje sok új alkotással, anyagi javakkal gazdagít bennünket, és biztosítja majd, hogy az elmúlt év során felemelt életszintjeink továbbra is szilárd legyen és tovább emelkedjen. Népgazdasági terveink minden tekintetben reálisak, teljesítésükhöz minden adottságunk megvan. Mindez természetesen még korántsem elegendő, mivel a lehetőség és a remény magától sohasem válik valósággá, s az eredmények sem hullanak az ölünkbe! A lehetőségeket és a reményeket nekünk, magunknak kell valóra váltanunk. Más szóval: a mi munkánk, tevékenységünk és segítőkészségünk az 1959-es esztendő gazdaggá, boldoggá tételének záloga.

A tűzoltóság munkáját illetően is sikereinkben és eredményeinkben gazdag új esztendőre számíthatunk. Ehhez egyébként minden lehetőségünk és adottságunk megvan. Állományunk összetétele, egyre növekvő hivatásszeretete, de nem utolsósorban pártunk és kormányunk szüntelen erkölcsi és anyagi támogatása — mindannyi alap, de ugyanakkor ösztönző erő is munkánk, szolgálatunk eredményesebbé tételéhez. Persze, mindez önmagában véve még nem elegendő! Mindenekelőtt az szükséges, kivétel nélkül, valamennyien szívósan küzdjünk a még fellelhető fogyatékok felszámolásáért, a szabályzatok és utasítások, miniszteri és egyéb köznevelési parancsok által meghatározott feladatok pontos, fegyelmezett végrehajtásáért.

A kemény, katonai és szolgálati fegyelmünk további megszilárdítása most a legfontosabb feladatunk. E nélkül, és az erkölcsi fegyelmi helyzet kedvező alakulását segítő politikai nevelőmunka nélkül — szinte elképzelhetetlen sokrétű tevékenységünk eredményessége. De legalább ugyanilyen jelentősek a megelőző és mentő tűzrendészetből, a továbbképzés színvonalának emeléséből, de nem utolsósorban az önkéntes tűzoltóság helyzetével foglalkozó pártvezetőség feladatainak is.

Bizunk abban, hogy a tűzoltóság tagjai egyemberként állnak majd helyt az 1959-es év követelményeinek végrehajtása során, s egy év múltán valamennyien a jól elvégzett munka tudatában köszönhetjük majd az 1960-as esztendőt.

Magyar Tűzoltó
VALAMENNYI KEDVES
OLVASÓJÁNAK
BOLDOG ÚJ ESZTENDŐT,
ERŐT ÉS EGÉSZSÉGET KIVÁNUNK
*
SZERKESZTŐSÉG

Hogyan tanulmányozzuk a MARXIZMUST— LENINIZMUST?

A pártoktatás során, tanulás közben gyakran felvetődik a kérdés: Hogyan tanulmányozzuk a marxizmust—leninizmust? Választ ad erre a kérdésre az 1958—59. évi pártpropaganda-munkáról szóló Politikai Bizottsági Határozat. A marxista oktatás eszmei alapját — magától értetődően — az SZKP XX. kongresszusának tanításai, a kommunista pártok vezetőinek moszkvai nyilatkozatai és az MSZMP I. konferenciájának határozata jelentik. Az oktatásról szóló párthatározat a kommunista pártok moszkvai nyilatkozatát a kommunista mozgalom hosszú időre szóló programjának nevezi. Érthető, hiszen ezek a fontos dokumentumok a mai idők sorsdöntő kérdéseire adnak választ. Munkánkat tehát ezek szellemében kell végeznünk.

A marxizmust—leninizmust meg kell tanulni! Vonatkozik ez az előadásokra és az irodalomra egyaránt. A konkrét, ténybeli ismeretekre ugyanis feltétlenül szükség van, ezeket nem lehet csak „civilleg és általában” ismerni.

Szorgalmasan tanulmányozzuk éppen ezért a marxista irodalmat. Úgyelünk azonban arra, hogy tanulásunk ne legyen tételes. Úgy tanuljunk, hogy megértsük a marxizmus—leninizmus tanításainak a lényegét. Tanulás közben gondolkozzunk! Minden jelenségnél tegyük fel a kérdést magunknak: Miért? És mi magunk igyekezzünk megkeresni a kérdésre a választ. Fejlesztjük tehát önálló gondolkodásunkat! Ne feledjük, hogy a lélektelen „magolás” egyik leglényegesebb gátlója a kommunizmus tanai elsajátításának. Majakovszkij, a nagy szovjet költő így ír erről a „Szolgalelek” című költeményében:

„Kommunizmust

A biflázott jól,
bemagolt egy csomó »izmust«,
S ezzel gondolataiból
Kiölte a kommunizmust”.

Úgy tanuljunk tehát, hogy valóban megértsük és megismerjük a marxizmus nagy tanítójának módszerét és szemléletét. A lényeg a marxista módszer elsajátításával válhatunk ugyanis csak fegyverre a kezünkben ez a tudomány. Soha ne feledkezzünk meg Lenin szavairól: „... a marxizmusban a leglényegesebb... a marxizmus élő lelke: a konkrét helyzet konkrét elemzése... (Lenin 31. kötet, 161. oldal) Az egyes kérdéseket ugyanis soha nem lehet helyből és időből elvonatkoztatva vizsgálni. Mindig az adott viszonyokból induljunk ki,

hiszen a társadalom állandó fejlődésben van. Így azután, ami az egyik időszakban helyes, nem biztos, hogy a másikban is az. Éppen ezért kell fejleszteni a marxista történelemszemléletet.

Nagyon meg kell szívlelnünk Lenin tanítását a káros, sematikus gondolkodás megszüntetése miatt is. Évekkel át például a propaganda- és agitációs munka úgy hirdette, hogy mindaz, ami a szocialista építés során történik, jó. Sajnos, gyakran egyoldalúan csak az eredményekről beszélünk. Később persze kiderült, hogy ez nem egészen így van. A kommunista vezetők ekkor önkritikusan rámutattak arra, hogy bizony komoly hibák is történtek, amiket feltétlenül meg kell szüntetnünk. Sok elvtársunk — s ebben az ellenséges propaganda is alaposan közrejátszott — nem látott tisztán. Voltak, akik így gondolkodtak: Ha nem igaz, hogy minden jó volt, akkor biztosan minden rossz! Vagy vegyünk egy másik példát: Sztálin elvtárs útmutatása alapján hosszú időn át úgy tanítottuk, hogy a szocialista építés előrehaladásával egyre inkább kiéleződik az osztályharc. Az SZKP XX. kongresszusa megbírálta ezt a hibás általánosítást. Ekkor viszont sokan így gondolkodtak: Ha nem igaz, hogy állandóan élesedik az osztályharc, akkor egyre csökken! Egyesek már arról kezdtek beszélni, hogy az osztályharc tulajdonképpen már meg is szűnt. Vannak, akik így gondolkoznak: Aki nem ért egyet velünk mindenben, az ellenségünk! stb. Elvtársaink egy része pedig úgy véli, ha egy valami rossz, akkor minden rossz; vagy ellenkezőleg: ha egy valami jó, akkor kivétel nélkül minden jó. Pedig Lenin elvtársnak a konkrét elemzésre vonatkozó útmutatásából világosan következik, mi a helyes értelmezés: 1956 előtt jelentős eredményeket értünk el, de emellett követtünk el komoly hibákat is; az osztályharc a szocialista építés során nem szakadatlanul élesebb; ugyanakkor megvan, s hol erősebben, hol gyengébben hat; sok becsületes ember, aki nem mindenben ért egyet velünk, szövetségeseink lehet stb. Ezek a példák is azt mutatják tehát, hogy

minden jelenséget konkrétan, sokoldalúan kell vizsgálnunk. Mindebből viszont az is következik, hogy a marxista gondolkodásmód fejlesztésében mindenkor nagy szerepe van a kommunista elvtársi vitának.

A marxista módszer megköveteli a gazdasági és osztályviszonyok gondos vizsgálatát. Mint tudjuk, a társadalom fejlődése a gazdasági és az osztályharc törvényei alapján megy végbe. Éppen ezért a ténye-

ket, a tetteket, magát az életet kell vizsgálunk; hiszen az elmélet próbaköve gyakorlat. Erre annál is inkább szükség van, mert a pártot, a politika fő szempontjainak megállapításában mindenkor a gazdasági és osztályviszonyok, s nemzetközi helyzet vezet, nem pedig egyéni óhaj. Igaza van a közmondásnak: „A bölcsesség legnagyobb mestere az élet

Előrendű követelmény, hogy a jelenségeket és tényeket mindig az osztályszempont alapján ítéljük meg. Gyakorta vess fel éppen ezt: Ez vagy az az intézítés megfelel-e a munkásosztálynak, s a dolgozók érdekeinek? Kiket, illetve mely osztályt segíti az ilyen vagy olyan tényítés? A fő szempont legyen: az osztályalaptól, az osztályszemlélettől soha nem térhetünk el! Az ellenség persze — értetlen — igyekszik elkódósítani ennek elvnek a lényegét. Nekünk azonban tanulni kell, hogy az egyes osztályok mindegyikének megfelelően foglalnak állást

Úgy kell tanulnunk, hogy a tanulás nemcsak a marxizmus meggyőződésünké válik, hanem a marxizmus magunkat és sajátítsuk a marxizmus—leninizmus forradalmi szemléletét! Erre éppen napjainkban van a legnagyobb szükség, mivel az ellenség gyakran a marxizmusra hivatkozva igyekszik meghatározni annak lényegét, s akadnak a revizionisták, akik a tudományos szocializmus szerepének megfosztani a forradalmi szemlélettől. A tanulás hivatott arra is, hogy meggyőzően megmutassuk a marxizmusunkat. A Politikai Bizottság határozata külön, nyomtatékosan hívja a figyelmünket a kommunista kölcsönös fontosságára. A marxizmus—leninizmusból a kommunista szerénység, az igazságosság, a becsületesség, a dolgozó nép szeretete sugárzik — alkalmazzuk tehát irányelveit mindennapi, egyéni életünkben is!

Vegyük figyelembe mindenkor, hogy

a marxizmus—leninizmus alkotó tudomány, amely az élet tapasztalatait alapján fejlődik. Ebből viszont az következik, hogy az egyes tételeket mindig a új helyzetnek megfelelően, új módokkal vizsgálja meg.

Kiváló példa erre az SZKP XX. kongresszusa és a kommunista vezetők moszkvai tanácskozása, ahol megnyugtató s egy új szempontok választ adtak korunk társadalmi kérdéseire. S ezt az élet új jelenségeire beható vizsgálata segítségével valósították meg. Ebből is következik, hogy elmélet és a gyakorlat összekapcsolásának egysége nélkülözhetetlen a mi munkánkban is. Ha feltesszük a kérdést, hogy MSZMP és a kormány munkájában egyáltalán vannak-e a szavak és tettek, s érvényesíti az elmélet és a gyakorlat egysége, fel kell lépni igennel kell válaszolnunk. S ennél igen jó hatása van közéletünk minden területére. Ez azonban még nem elég, hanem meg kell tanulnunk, hogy a marxizmus magunknak is dolgozunk kell a marxizmus megvalósításáért. Az elmélet gyakorlat összekapcsolásában sok segítséget jelentenek a folyóiratokban megjelent cikkek. Olvassunk tehát minél többet!

marxizmus—leninizmus elsajátítása
bennünket a revizionizmus elleni
is. A kommunista pártok vezetői
szóval értekezlete tisztázta, hogy
közeli munkásmozgalmában jelen-
revizionizmus a fő veszély. Az op-
ta, jobboldali nézetek ugyanis el-
osztályálláspontot, dicsérik a ka-
viszonyokat, a marxizmust meg-
forradalmi szellemétől, s igyekez-
gővesztetni a dolgozókat. Nagyon
es ez, mivel a burzsoá renddel való
ést s egyben, a szocializmus győ-
l való lemondást szolgálja.

ünkben a revizionizmusnak egy új
jelentkezik, amelyik a szocializ-
pítő országokban a már kivívott
diktatúra felszámolását segíti —
nista köntösben. Magyarországon is
nösen az ellenforradalom után —
onizmus a fő veszély. Nézzük csak,
zonyít a magyarországi revizioniz-
a revizionisták a marxizmus—leni-
alapkérdéseit támadják. Nem vi-
gy a szocializmus építése idején
a kommunista párt vezető szerepe.
ionisták viszont bomlasztották a
ységét, tagadták a párt vezető sze-
s segítették a reakciós, ellenforra-
pártokat. Hazánk a történelem út-
szocializmus felé halad, a revizionis-
dig 1956-ban az imperialisták segít-
érték a szocializmus ellen. Nem
k szót a kommunisták védelmében,
roletárdiktatúrát támadva, teljes
ságot követeltek a nép ellenségei-
lárultak a proletár nemzetköziséget,
adták a szocialista országok egysé-
támadták a nagy segítséget nyújtó
uniót stb. Nyilvánvaló ezek után,
a revizionista vezetők eljutottak a
smozgalmom, a népi hatalom elárulá-

revizionista nézetek ellen szakadat-
tovább kell folytatnunk az esz-
harcot! Látnunk kell, hogy a re-
nizmus erősíti a szektás, baloldali
teket is, márpedig a jobb- és
-oldali nézetek gyakran összefo-
nódnak.

elnünk kell arra, hogy a propagan-
kában meg ne ismételjük a dogma-
szektás hibákat. Kerüljük a „kinyi-
tatásokat”, s az idézetekkel való
bí bizonyítást. Az egyes elveket min-
c érvekkel, tényekkel kell bizonyi-
tanulmányozzuk gondosan, hogy
marxizmus—leninizmus nagy tanítói ho-
bizonyították tudományosan az egyes
ket. Soha ne a betűt, hanem a lényé-
vesszük! S a klasszikusokat tanulmá-
a, mindig tisztázzuk, hogy ezt vagy
beszédet vagy cikket mikor, hol, mi-
pcsolatban mondták, illetve írták.

gosan látnunk kell, hogy a marxiz-
leninizmus néhány alapelve általá-
vérvényű, tehát minden országra egy-
értvényes, amint ezt a kommunista
vezetői Moszkvában leszögezték.
akkor azonban felhívták a figyel-
rra, hogy a kommunista pártoknak

ezen elvek alkalmazása során is szem előtt
kell tartaniok az egyes országok különbö-
zőségét s a nemzeti sajátosságokat. A mar-
xizmust tehát alkotóan kell alkalmazni,
nem szabad megmerevíteni, mert hiszen a
fejlődéssel változik. Napjainkban például
fennáll a lehetősége annak, hogy békés
úton is győzelemre lehet vinni a szocialista
forradalmat; az újabb világháború nem el-
kerülhetetlen stb. Mindezeket a tanításo-
kat az SZKP XX. kongresszus, az utolsó
évtizedben végbement változás tényeivel
bizonyította.

Soha nem lehetnek idegenek számunkra
az élet által felszínre vetett problémák.
Akkor ugyanis erről megfélekednek —
azokat az élet feltétlenül félreállítja.

**A kommunistáknak mindenkor az élet
sűrűjében kell élniök s keresniök kell
az újat, a jobbat, a haladót. Mi is az-
zal foglalkozunk tehát, amit az élet
naprendre tűz, s ami a dolgozókat is
foglalkoztatja.**

Láthattuk, tapasztalhattuk, milyen súlyos
károkat okoz a dogmatizmus és a szektá-
rianizmus, amikor a kommunistákat el-
szigeteli a párton kívüli millióktól. Érthető,
hogy ilyen alapról nem lehet eredménye-
sen harcolni a revizionizmus ellen.

A marxizmus—leninizmusnak élt kell
hatnia szakmai munkánkat is! A BM dol-
gozói a munkáshatalom szolgálatában ál-
lanak, s így a munkásosztály fontos esz-
közei a harcban. Nagy felelőség hárul te-
hát ránk népi demokráciánk vívmányai-
nak védelmében! A BM egész személyi ál-
lománya napi feladatai megoldása közben
mindenkor politikai munkát végez. Beosz-
tásában tehát mindenkinek úgy kell dol-
goznia, hogy méltó képviselője és támpo-
hatatlan védelmezője legyen a néphata-
lomnak. Ebben a munkában azonban nél-
külözhetetlen segítő erő a marxizmus—
leninizmus!

Bakos Gyula
a BM Pártbizottság
oktatási felelőse

EGY ÉV MUNKÁJÁNAK MÉRLEGE

**LEGUTÓBBI MUNKAÉRTEKEZLETÜNKÖN 1958-as tevékenységünket
mérlegettük — különös tekintettel annak eredményeire és fogyatékoságaira
s az azokból adódó soronlevő feladatokra. Megállapítottuk, hogy — minde-
nekelőtt a politikai nevelő munka eredményeként — számottevő előrehaladást
értünk el az egység erkölcsi-fegyelmi helyzetének javításában. Megszüntet-
tük az elvtársi együttműködést gátló személyi ellentéteket, csökkentettük a
munka- és szolgálati fegyelem lazaságait, s általában sikerült érvényesíté-
nünk a kommunista példamutatást.**

A tavaszi lakóházi tűzvédelmi munkálatok során — határidő előtt —
mintegy 13 089 házat vizsgáltunk felül. Sikeresen mozgósítottunk a járási,
megyei stb. versenyekre is. Az 1957-es 10 csapattal szemben 1958-ban 27 csa-
pattal vettünk részt a különböző szintű versenyeken.

Eredményesnek bizonyult a mezőgazdaság tűzvédelmével kapcsolatos
tevékenységünk is: járásunk területén egyetlen szem gabona sem esett a tűz
martialékául. S ez az eredmény azzal magyarázható, hogy emelkedett tűz-
védelmi propagandánk színvonala, s javult ellenőrző tevékenységünk szám-
szerűsége, sőt minősége is (a mezőgazdasági idény alatt pl. 154 esetben —
gépenként 4—5-ször — végeztünk ellenőrzést). Színvonalát tekintve emelke-
dett megelőző tűzrendészeti munkánk is, bár helyenként még találhatók sza-
bálytalanságok.

Munkánk eredményes voltát tükrözik a tűzkárstatisztika adatai is: az
1957-es évhez viszonyítva a tüzesetek száma 16 százalékkal, kárértékük pe-
dig 33 százalékkal csökkent.

AZ ELÉRT EREDMÉNYEK KIVIVÁSÁBAN komoly szerepet játszott a
pártszervezet mozgósító munkája, az egész személyi állomány önzetlen, oda-
adó tevékenysége (pl. a beosztottak 436 napot töltöttek szabadnapból a terü-
leten) s nem utolsósorban járásunk községi önkéntes tűzoltóságainak segítő
munkája.

De nem maradt el a jó munka elismerése sem. Az osztályparancsnokság
értékelte munkánkat: egy elvtársat kitüntetésben, 11 elvtársat pedig pénz-
jutalomban részesített, s sor került 8 elvtárs korábbi fenytetésének törle-
sére is.

Elért eredményeink azonban egyáltalán nem töltönek el bennünket ön-
elégyűltséggel. Tudjuk jól, hogy munkánk, szolgálatunk még számos hibával,
hiányossággal terhes. Eppen ezért legfontosabb feladatunknak tartjuk, hogy
végzett munkánk reális értékelése alapján levonjuk a legfontosabb követ-
keztetéseket, ezek figyelembevételével megszabjuk soron levő tennivalóinkat,
és haladéktalanul hozzákezdjünk azok megvalósításához.

DUDÁS ISTVÁN
tű. szds., alosztályparancsnok,
Kiskunhalas

HOGYAN SEGÍTHETIK

az önkéntes tűzoltótestületek tagjai a párthatározat végrehajtását?

Alig néhány hét telt el azóta, hogy a párt Központi Bizottsága Titkárságának határozata megjelent az önkéntes tűzoltóság munkájáról, máris fellendülés tapasztalható az önkéntes tűzoltótestületek jelentős részénél. Számos helyen megjavult a területfelelősi munka, és sok községben már a tanácsválasztások tiszteletére befejezték a lakóházak tűzrendészeti felülvizsgálatát. De a tanácsválasztások politikai feladatainak végrehajtásában is jól vizsgázott az önkéntes tűzoltótestületek többsége.

Örvendetes, hogy a megyei pártbizottságok és tanácsok

egymás után tűzik napirendre

a megye önkéntes tűzoltósága munkájának megtárgyalását, és ugyanakkor megszabják a járási és községi párt-szervezetek, tanácsok önkéntes tűzoltókkal kapcsolatos feladatait is. A beszámolók alapján hozott határozatok intézkednek az önkéntes tűzoltók munkájának segítése, egyenruhával való folyamatos ellátása, egyszóval a párthatározat gyakorlati megvalósítása érdekében. Rendkívül lényeges, hogy az Országos Tűzrendészeti Parancsnokság is megtette az első gyakorlati intézkedéseket. Több mint másfél ezer darab új egyenruhát adtak ki a megyei parancsnokságoknak, hogy a jól működő önkéntes tűzoltótestületek egy-egy raját egyenruha-juttatásban részesíthessék. Kiadtak továbbá 140 új kismotorfecskendő, hogy azok a testületek, amelyeknél a tűzvédelmi feladatok szükségessé teszik, de munkájukkal is kiérdemelték, korszerűbb felszerelésekhez jussanak. Mindezek az intézkedések a párthatározat gyakorlati megvalósulásának első lépései. Ugyanakkor azonban ez a határozat végrehajtásának csak az egyik oldala.

Az önkéntes tűzoltótestületek vezetőségének és tagjainak feladata, hogy ezzel párhuzamosan minél nagyobb mértékben emeljék a tűzoltótestületek munkájának színvonalát. Ilyen irányban mielőbb

meg kell tenni az első lépéseket

a párthatározat gyakorlati végrehajtása érdekében. Nézzük, ebből a szempontból mi a legközvetlenebb feladatuk az önkéntes tűzoltóknak. A párthatározat megállapítása szerint, mintegy 15 000 önkéntes tűzoltó toborzása szükséges ahhoz, hogy a feladatok végrehajtásához szükséges létszám minden községben biztosítva legyen. Alapvető feladat tehát, hogy szervezettel minden községben megerősítsük az önkéntes tűzoltóság sorait. Ennek érdekében kezdjük meg országsszerte az önkéntes tűzoltók toborzását a téli hóna-

pok idejére. Az állami tűzoltóegységek irányítják és mindenben segítik ezt a munkát, de az önkéntes tűzoltótestületek vezetőségének és tagjainak a feladata, hogy a meglévő létszámihiányt őszintén feltárják, és az önkéntes tűzoltói feladatok ellátására valóban alkalmas személyekkel erősítsék sorikat. A munkában használják fel a községi párt-szervezetek és tanácsok segítségét, és közös erővel oldják meg a mutatkozó létszámihiány pótlását.

Az önkéntes tűzoltó elvtársak ne várjanak addig, amíg az állami tűzoltóegységek beosztottai kimennek községükbe, hanem a helyi szervek segítségével

önállóan gondoskodjanak a létszám pótlásáról

Törekedjenek arra, hogy — mint mondtuk — a felvételre kerülő tűzoltók olyan személyek legyenek, akik valóban alkalmasak és szívvel-lélekkel részt is vállalnak a feladatok végrehajtásából, és — ami rendkívül lényeges — politikai kérdésekben is készek támogatni pártunkat és kormányunkat.

A tűzoltótestületek szervezeti megerősítése azonban nemcsak ott fontos feladat, ahol nincs biztosítva a szükséges létszám, hanem ott is, ahol nyilvántartanak ugyan 14 vagy 24 tűzoltót, de azok egy része — a szó igazi értelmében — csak nyilvántartott tag, de a feladatok végrehajtásából nem veszi ki részét. A Központi Bizottság Titkárságának határozata megállapítja, hogy a 80 500 fős létszámnak mindössze 60-65 százaléka vesz részt tevőlegesen a testületek munkájában és a rendszeres kiképzésben. Eppen ezért szükséges tehát a szervezeti erősítés a létszámban — tehát nyilvántartás szerint — feltöltött tűzoltótestületeknél is. Ennek érdekében azokban a községekben, ahol feltétlenül alkalmas személyeket találunk, feltétlenül zárják ki a tagság sorából a munkát nem végző és a foglalkozásokra nem járó testületi tagokat. Ebben a tekintetben — sajnos — úgyszólván minden testületnél akad tennivaló. A most folyó toborzást tehát használjuk fel arra, hogy a tűzoltótestületek tagsága kivétel nélkül olyan tagokból tevődjön össze, akik részt vesznek a foglalkozásokon, de részt vállalnak a feladatok végrehajtásából is. Az önkéntes tűzoltótestületekben

olyan légkört kell kialakítani

hogy kitüntetés jelentsen annak tagjává lenni, s ugyanakkor megbélyegző legyen, ha a testületből kizárnak valakit. Csak ilyen szemlélet kialakítása eredményezheti ugyanis, hogy a tagság egésze tevékeny részvevője legyen a feladatok végrehajtásának.

Rendkívül fontos továbbá, hogy önkéntes tűzoltói munka megjavítását elsősorban a tüzesetek megelőzés irányuló tevékenység fokozásában lentkezzen. Az elég sűrűn előforduló lakóházi és mezőgazdasági jellegű tüzesetek számát csak úgy csökkenthetjük lényegesen, ha megelőző intézkedésekkel megakadályozzuk a tüzesetek következtét. Ehhez viszont a területfelelősi munka kiszélesítése, megjavítása szükséges! Ebbe a szolgálatba olyan elvtársakat kell bevonni, akik valóban szakszerűen végzik az eljáró kötelezettségeket. A téli hónapokban folyó toborzást feltétlenül hasznosítsuk a területfelelősi szolgálat kiszélesítésére, s a megelőző tűzrendészeti munka megjavítására. A régi és újnan beszerzett területfelelős elvtársak a tél folyamán — a lakóházak tűzrendészeti felülvizsgálata során — megfelelő gyakorlatot szerezhetnek el a munkában, úgyhogy a kalászos tüzesetek tüzvédelmének idejére a gyakorlati tapasztalatokkal felvértezhetik a megelőző tűzrendészeti munkát.

Elsőrendű feladat, hogy a téli hónapok idején

a tűzoltótestületek vezetőség és tagsága

megszakítás nélkül tevékenykedjenek ezeknek a szempontoknak a megvalósítása érdekében. Azt kell elérnünk, hogy a következő hónapokban, hogy minél községben tényleges munkát végző tagokkal töltjük fel a testület létszámát az önkéntes tűzoltók a területfelelősön keresztül állandó jellegű és megelőző tűzrendészeti munkát végzők.

Ezek azok a legfontosabb feladatok, amelyek a párthatározat megvalósításának „másik” oldalát jelentik, s amelyeknek a megoldását az önkéntes tűzoltótestületek tagjaitól kérjük és várjuk. A felvetett gondolatok megvalósítása magától értetődően érdekében az önkéntes tűzoltók a területfelelősön keresztül állandó jellegű és megelőző tűzrendészeti munkát végzők.

Az új év küszöbén sok szerencsét kívánunk a munkához. Horváth Károly t. örgy.

A KÖZRENDŐREI

Pillanatképek rendőrörsök életéből



Hajnali járort ellenőriz az őrsparancsnok

helyünkre érkezünk, az őrs iró-dájában azonban még iróasztala fölé hajolva találjuk az őrsparancsnokot. A szolgálati naplót tanulmányozza és éppen azon tanakodik, hogy a rendelkezésre álló erővel, az őrs terület melyik részén járőröztesse az éj folyamán. A feladat elég bonyolult, mert közel lépén

sepekben hull az őszi ködfátyol övezi az napák bágyadt fényét. zük a falu, pedig már 5t óra is elmúlt. Gyadőr-járőr rójjá a csaszágutat. Tegnap délmkor kezdődött szolportyáztak három a hozzájuk tartozó te- cet, a gépállomást, a termelőszövetkeze- ny, most már fáradtak, ik házza oldalukat a oly. Hétre vonulnak be, de előbb még az őrs et is végig kell jár-

lönösen olyankor, amikor vala- kinek feltörik a kamráját, a borospincéjét, vagy a baromfi- ólját. Van is azután ilyenkor nagy sietség!... Irány a rend- őrség!... Panasztevés, azután rendőrök szállnak ki a hely- színtre (néha már a nyomozó- kutyát is hozzák magukkal) s megkezdődik a nyomozás... Nem volt elég szoros a meg- előzés — bűncselekmény tör- tént. Kezdődik tehát a másik

egyidőben telefonál a járási ka- pitányságra. Ide ugyanis már nagyobb szakértelem kell, a nyomozók igénybevétele tehát feltétlenül szükséges.

Egy falbontásos betörés nyo- mozása azonban nem megy ám egyik órától a másikra, s ezért bármennyire kíváncsiak is va- gyunk az eredményre, ismét tovább kell mennünk.

Ezúttal az egyik körzeti meg- bízottat keressük fel. Két falu

világosodik. A házak meit is sorra előnti a redezük a falu, új, dol- kőznapi kezdődik.

írjuk ki, hogy melyik játszódnak le ez a kis hétköznapi esemény. ik, hogy Borsodban, de hogy Baranyában, vagy Bács-Kiskun megye nyaközpontjában. Mind- lamennyire ráálluk. Min- s ez a „jelenet” az or- őbb mint háromezer ben, sőt ha kissé átfor- a háttérrel — bármely kra is... A szür- nyt, ke... kát és nad- iselő rendőröket a fő- n és az ország legeldu- falujában — mindenütt lod. Talpon van éjjel- hétköznapi és ünne- pyaránt. Reggelenként, felébrednek az embe- zony nem is gondolnak ogy amíg ők pihentek, vigyáztak az álmukra, era és a benne lévő ér- s az üzemre, ahol nap ap dolgoznak.



Ezt a nényt hamis okirattal csapta be egy szélhámos. — Itt bontották ki a raktár falát... — A körzeti megbízott a kondásgyerekektől érdeklődik: nem láttak-e hajnalban egy szekeret jönni hordókkal megrakva a pincesor felől

fontos rendőri teendő, a bűn- cselekmények felderítése.

No, de ne időzzünk egész nap egy rendőrörsön, hiszen másutt is szolgálnak rendőrök. Gondolatban tehát képzeljük magunkat azon a rendőrörsön, ahol a reggeli órákban azt je- lentette a földművesszövetke- zeti bolt vezetője, hogy az éj folyamán falbontás útján be- hatoltak az üzlet raktárába és több ezer forint értékű árut vittek el onnan.

Az őrsparancsnok nyomban intézkedik. Járórt küld ki a helyszín biztosítására, s ezzel

közbiztonságára vigyáz; mun- káját tizenkét becsületes állam- polgár, úgynevezett önkéntes rendőr segíti. Munkájuk na- gyon hasonló az önkéntes tűz- oltók ténykedéséhez. Csupán annyi a különbség hogy nem a tűz megelőzésében és oltásá- ban tevékenykednek, hanem a körzeti megbízott irányításával járőröznek a faluban, felügyel- nek a rendre a moziban, a bál- ban s ha bűncselekmény törté- nik — segítenek a körzeti meg- bízottnak a rend helyreállítá- sában. A körzeti megbízottal a határban járőrözés közben találkozunk. Egy fát szállító szekeret ellenőrzött az előbb, most pedig a kondástól érdekl- ödik: nem láttak-e hajnalban egy szekeret jönni a pincesor felől. Az éjszaka ugyanis fel- törték egy pincét és két kis- hordó bort vittek magukkal az egyelőre még ismeretlen tette- sek...

Óreg este van, mire ripor- tunk során legutolsó állomás-

a nyugati határ, a határőr elv- társak munkáját is segítenők kell. Pár pillanat és máris dön- tött. A toll sercegeve számtja a papírt, s a járőrrelap rovatai egy- másután telnek meg a parancs szövegével. Mert a járőrrelapban foglaltak az elsőszámú paran- csot jelentik a szolgálatba in- duló járőrnek. Részletes eliga- zítás, azután a járőr jelenti, hogy megértette a feladatokat. Kemény hátraarc, s a két rend- őrkilép az őrs kapuján. Ismét megkezdte nehéz, de szép fel- adatának végrehajtását egy rendőrrjárőr... K.—R.

Ebresztő után az őrsön...



Készül az éjszakai járőr- szolgálat terve



A cellulőzgyártás új eredményei

dottuk — leginkább ott létesülnek, ahol a felsorolt követelmények könnyen biztosíthatók. Lényeges az is, hogy — a felhasználásra való tekintettel — cellulőzgyáraink főleg a papírgyárak közelében épülnek. Ez a megállapítás azonban nem törvényszerű és csak általános tájékoztatásul szolgálhat.

Műszaki szempontból az a legfontosabb követelmény, hogy az egyöntetű, illetőleg egyforma (homogén) legyen, s minél több cellulózt tartalmazzon. Az a döntő tehát, hogy melyik anyag használható fel a legjobban.

Az üzemeltetés menete

A cellulózt fából és szalmából állítják elő. A folyamatos termeléshez igen nagy-tömegű nyersanyagkészlet szükséges. Sok ezer vagonra becsülhetők azok az anyag-tömegek, amelyek — a zavartalan előállítás biztonsága érdekében — egy-egy cellulőzgyár tárolóhelyein felhalmozódnak.

Tűzrendészeti szempontból az a lényeges tudnivaló, hogy a cellulőzgyár faanyagraktára kiterjedésében és az ott raktározott mennyiségben meghaladja a faárúüzem vagy akár egy tűzifa-telep méreteit és arányait. A feldolgozásra kerülő fát általában két méteres darabokban tárolják — mindenkor a fa raktározására megállapított szabályok szerint.

A szalma raktározása a mezőgazdasági termelésben is ismeretes szórústervezetű, hasonló. A szalma rendszerint bálázott, kötölgelt állapotban kerül a tárolóba, de előfordul az is, hogy bálázás nélkül szállítják az üzembe.

A nyersanyagot az előkészítéshez általában ipari vágányon, kis vasúti kocsikban, gépjárművön, sőt lóvontatással szállítják. Igen gyakori, amikor az iparvágányon mozgatott kocsikat is lóvontatással juttatják a nyersanyagraktárhoz és onnan az üzem előkészítőjébe. A fa azért kerül ilyen nagy tömegben az üzem telepére, mivel egyenletesen száraznak kell lennie, mert a cellulőz kiválasztás csak így biztosítható.

A cellulóz előállításához a fát, megfelelően előkészítik. Az előkészítés abból áll, hogy a fa kergét eltávolítják, illetve a felületét letisztítják, hogy ezek a részek ne szennyezzék a tiszta cellulózt. A lehámozott és letisztított fát azután egyenlő, kb. 1 m-es darabokra vágják és kétféle módon dolgozzák fel. Az egyik az úgynevezett facsiszolat előállítása, a másik pedig a fa aprítása. Mindkét állalommal

apró részekre őrlik, illetőleg forgácsolják a fát. A különbség az, hogy a facsiszolat előállítása nedves eljárás, a faaprítás pedig erős porzással jár. A facsiszolat állítás úgyszólván ezért teljesen veszélytelen, az aprítás viszont az I. veszélyes csoportba tartozó üzemeltetés.

A fát — a könnyebb lehámozás és külteti tisztítás érdekében — előzőleg tárolóban áztatják és innen juttatják a mozdó géphez. Az eljárás erősen veszélyes, hát tűzrendészeti szempontból teljesen veszélytelen.

A facsiszolat előállítása

A facsiszolat előállítása úgy történik, hogy egy vízszintes tengely körül forogó érdes felületű köhengerhez egy székere (magazin) elhelyezve, mechanikus rugással odaszorítják a köszörtürelődő fát. Hengerek függőlegesen vagy vízszintes irányban forgognak. Leggyakoribbak vízszintes irányúak. A csiszolás hideg meleg eljárással történik. A meleg eljárásnál teljesen friss vizet adagolnak a csiszolathoz úgy, hogy annak száraz tartalma hozzávetőlegesen 3—4%. A meleg csiszolatnál viszont a besűrítéssel visszanyert vizet használják fel. A különbség az, hogy itt a szárazanyag tartalom 50%-ot is eléri. A víz hőmérséklete 60—70 Celsius fok. Lényeges, hogy en forróbb ne legyen, mivel a gyors fellegedéstől a kő felülete esetleg erősebbé válik, megreped. Ez a repedés viszont még fizikai robbanást is okozhat, ami lyos szerencsétlenséghez vezethet. Éppen ezért az üzemi dolgozók mindenkor meg kell ellenőrizni a víz hőfokát. Tűzrendészeti szempontból a nagy vízmennyiség következtében semmiféle tűzkeletkezés nem fordul elő.

A további eljárás során következőleg facsiszolat osztályozása. Ennél kiválasztják a csiszolatba került szilánkokat, csomókat és különböző darabos szennyeződésekkel. A csiszolatot hengerpaláns vezetik át, amely finom szitával van vonva: ezen hajtják át az anyagot. A darabok részek inem egy lapátos berendezéssel a finomabb és durvább részét választás céljából — még egy vízszintes szitával. Utána következnek a besűrítés, amelynél a híg facsiszolat pépet a szítahenger felületéről átveszi a leszedő henger. Innen kaparó segítségével távolítják el a réteget, amely a szítahenger felületéről a felkészített szitára kerül. A felkészített szitára kerül azután a cellulóz előállítására.

Az apríték elkészítése

Az alapanyag-előállítás másik fajtája a faaprítás. A faaprító üzem általában a fát a fát a hántoló üzem is. A hántoló gépi úton történő szállítással a fa aprítóba kerül. A fát általában 175—300 percnkénti fordulatszámú forgó balta segítségével aprítják. A gép teljesítménye adagolástól függ. Az aprító gépen óránként 15—50 tonnányi fát is feldolgoznak. Az apríték általában 2—3 cm hosszú, 1 cm széles és 1/2 cm magas.

Példás rend szükséges a nagyértékű és nagymennyiségű faanyag tárolóhelyén

Vegyészeti iparunk egyik legfontosabb feladata a hazai cellulőzgyártás megoldása, mivel ez az anyag az iparág területén talán a legnagyobb tömegben szerepel. Az évi termelés világszerte meghaladja a 30 millió tonnát is. Ez az óriási mennyiség elsősorban a papírgyártás miatt szükséges, de jelentős az a része is, amelyet a cellulóz tartalmú műrost-, műszál-, továbbá a lakkiparcsikk- és a robbanóanyag-előállítás felhasználása igényel. Hazai szükségletünk hozzávetőlegesen 20%-os arányban még ma is behozatalra szorul. Ennek a behozatalnak a csökkentése, sőt teljes megszüntetése rendkívül lényeges népgazdaságunk szempontjából. Vegyipari dolgozóink az elmúlt hónapokban kutatásaikkal igen jelentős eredményeket értek el és több olyan technológiai megoldást valósítottak meg (pl. a nyomás alatti folyamatos feltárás), amely egész Európában csak igen kevés gyárban található meg. Mindezek a tények a tűzrendészeti szerveknek is arra készítik, hogy foglalkozzanak az iparág megelőző tűzrendészeti előfeltételeivel, mivel a fejlődés során az ország különböző részein létesülhetnek ilyen üzemek. Az ilyen gyárak ugyanis mindenkor ott épülnek, ahol ennek a gazdasági és műszaki előfeltételei leginkább megvannak.

A gazdasági előfeltételeknél fontos tudnivaló az, hogy a cellulóz előállításához különböző fafajtát használnak fel. Erre a célra a mai technikai adottságok szerint a fenyőfa mellett a nyár-, a bükk- és a gesztenyefa egyaránt megfelel. Emellett igen alkalmas nyersanyag a gabona-, a rizsszalma és a nád. A felsorolt nyersanyagok hazai viszonyainknak megfelelően szerepelnek az üzemeltetésnél.

A nyersanyag biztosításánál elsősorban azt kell figyelmeztetnünk, hogy a rendkívül nagy mennyiségek minél könnyebben, olcsóbban és egyszerűbben begyűjthetők és elhelyezhetők legyenek. Éppen ezért ezek az üzemek — mint mon-

A beérkezett nyersanyagot a torlódás és zsúfoltság megelőzése érdekében haladéktalanul elszállítják a tárolóhelyre

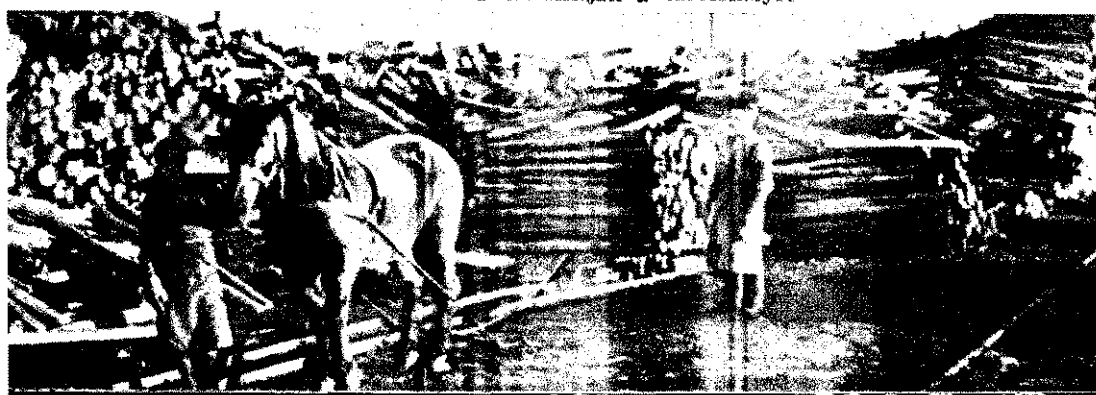

ritásnál igen erős porzás keletkezik, a gép nagy teljesítménye közben meglehetősen nagy tömegű itenek elő az aprítóba, s a szállítási folyamat. Ez a cellulózüzem szélesebb része. Igen lényeges, hogy teljesen különállóan, övezetes tással helyezték el a telepen. Ez alacsony nem zavarja a termelést, az anyagmozgatás gépi rendszerizálható.

aprítóból kikerült fát tisztítják, porok, osztályozzák. Az aprítékból kiagyobb darabokat ismét felaprítóból osztályozzák. Az aprítékokat s poreszívó rendszerekben ciklizálják. Az osztályozás forgódobos történik. Ezek a forgódobos gépszintes tengely körül forgó, perforáltakúpok. A lyukakon keresztül az aprításnál keletkezett fűrészbaltagepéből kikerült és az osztályozó kiválasztott nagyobb darabokat elevátorokkal juttatják vissza a majd odakerül a főzésre már előt aprítékhoz. Az elkészült aprítékoszalagon, serleges elevátorok, gátranzportörökkel vagy légnyoa tárolókba (siló) jut. Ezek a silók betonból vagy fémből épülnek, s elületük teljesen síma. Régi üzemekben esetleg fából készült silóalkalhatunk. Alakjuk fordított cson-

mert szecsakázáshoz hasonlóan aprítják, azonban a gépek jóval nagyobb méretűek. A felaprított szalmát ugyanúgy tisztítják, mint a faaprítékokat, de csak akkor osztályozzák, ha különösen finom minőségű cellulózt akarnak előállítani. Az osztályozónál egy mágneses vaskiválasztót ilkattatnak be, amely a szecsakából kivessi a különböző fémrészeket (szög, drót stb.). Az így előkészített (megtisztított és osztályozott) szalmát a főzők felett elhelyezett nem silószerű tárolókban, hanem bunker alakú felépítményben tartják. Ezt a gyártás, illetőleg az adagolás gyakorlatiassága követeli így. A szalmaszecsakázó rendkívül poros üzem, a létesítésnél tehát az I. veszélyességi csoportba tartozó előírásokat kell érvényesítenünk.

A cellulóz feltárása

A facsiszolat, az apríték és a szecska elkészítése után következik a cellulóz úgynevezett feltárása, illetőleg kiválasztása. Erre a célra különböző savas, klóros, lúgos hatóanyagokat használnak. A hatóanyag alkalmazása szerint általában szulfid, szulfát, monoszulfid, klóros, lúgos eljárást ismerünk. Az ilyen savas, lúgos eljárás tűzrendészeti szempontból nem veszélyes, de bűnrendesetre külön foglalkozniuk kell a felhasználásra kerülő savak tartásával, esetleg előállításával. Előfordul ugyanis,

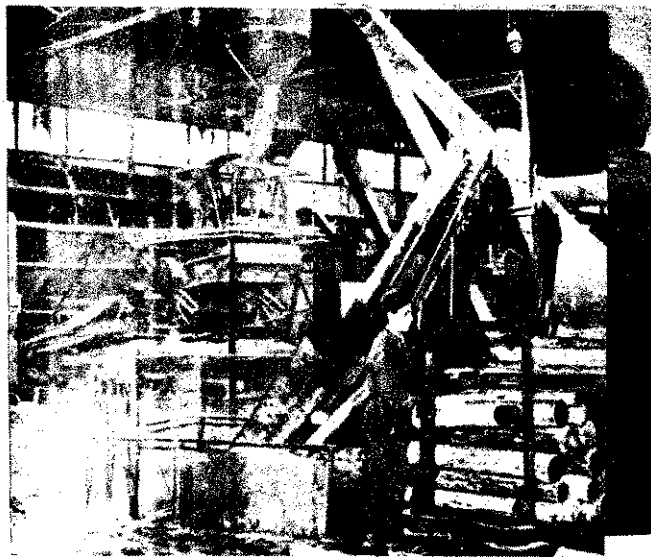

Az aprítóban a folyamatos munka és anyagmozgatás irányításához állandó felügyelet szükséges

nyétől legalább 60—80 méter távolságra legyen. Ez a tűztávolsággal történő elhatárolás ugyanis lényegesen csökkenti az üzemi tűzveszélyt.

Az elektromos berendezést az 1600-as szabvány 1207. és 1208. előírásai szerint kell szerelni. Ventilátoros szellőztető beépítése feltétlenül szükséges, mert a faaprítóban és a csiszolóban csak ilyen berendezéssel biztosíthatjuk, hogy a belső légter a megengedett egyharmad robbanási határ alatt legyen.

Igen lényeges, hogy a fa- és szalmatároló, valamint az aprító és a szecsakázó legalább két oldalról megközelíthető legyen, és a tüztöltés céljára a rendszer városi hálózat mellett tartalékvízkészletről (medence, kút stb.) is gondoskodjanak.

Az üzem területén a dohányzás számára ki kell jelölnünk a megfelelő helyet. Fontos továbbá, hogy az elektromos berendezéseket csak képesítéssel rendelkező személy kezelje. Emellett minden üzemszempont legyen tűzrendészeti felelőse, s a dolgozókat ki kell oktatni arra, hogy adott esetben milyen feladatot kell megoldaniuk (tűzjelzés, első beavatkozás, áramtalanítás stb.).

Az üzemben állandó felügyelet és ellenőrzés szükséges, mivel a nyersanyagok tárolóhelye olyan nagy területen van, hogy a megelőzés csak fokozott ellenőrzéssel biztosítható.

Amint hangsúlyoztuk, a felsoroltak kizárólag a sajátos viszonyokat határozzák meg. Ezek mellett azonban — az adott helyzetekre vonatkoztatva — mindenkor érvényesítenünk kell a megelőző szabályok általános meghatározásait.

A szalmaszecsakázóban a munka befejezése után ilyen rend szükséges a megelőzés biztosítására



aprítékokat szállítoszalagon juttatják a silóba. Ennél a műveletnél sok hulladék keletkezik

vagy gúla. Ezekben általában leg-24 órára való anyagot tartanak. agymennyiségű apríték szintén fontos üzem tűzveszélyét.

aprítóból az apríték a végleges előkészítés után az úgynevezett főző kazánba ke- kazánokat teljesen tömören fel- egy m² térben általában 220—250 téték van.

A szalma szecsakázása

cellulózgyártás legkorszerűbb válto- szalmacellulóz-előállítás. Ennek az arázata, hogy a fa pótása cellul- állításánál ügyszólván az egész vi- fennakadást és üzemi zavarokat a szalmanyersanyag beiktatása kü- azért is fontos, mert a fa felhasználás területén egyre nagyobb mér- és sokoldalúbban jelentkeznek. A cellulóz szerepe tehát mindinkább megerősödik.

szalma — mint említettük — által- lázott állapotban kerül a cellulóz- A bálák kb. 80—125 kg súlyúak. A raktározásánál ügyelni kell arra, befűtődés ne okozzon öngyulladás- távolságot illeti, a leghevesebb, ha tároló legalább 80—100 méterre üzemtől. A cellulóz előállításához ott szalmát a mezőgazdaságban is-

hogy a cellulózgyár a telepen állítja elő szükségletét. Mivel közleményünk kizárólagos célja, hogy a cellulóz előállítás közvetlen technológiáját bemutassa, és rámutasson ennek tűzveszélyeire, illetőleg a megelőzésre, ilyen vonatkozásokkal most nem foglalkozunk.

A feltárás után az előállított cellulózt esetleg fehérítik, illetőleg nemesítik. Ezt klórvegyülettel végzik. A fehérítéssel és a nemesítéssel arra törekcsenek, hogy minél nemesebb, illetőleg színtelenebb, fehérebb anyagot kapjanak.

Az így elkészített cellulóz teljes kiszá- rítás után a papírgyárakba és egyéb más vegyészeti üzemekbe kerül. A kész termék égő, de nem könnyen gyulladó anyag, ezért raktárai a II. veszélyességi csoportba tartoznak.

Tűzrendészeti előírások

A cellulózgyárban a faapríték és a szecsakázó az I., a fa-, a szalma- és a cellulóz- raktár a II., a vizes feldolgozó részleg pedig a III. veszélyességi csoportba tartozik. A létesítésnél az a legfontosabb, hogy az apríték-előállítót és a szecsakázót lehetőleg övezetesen, az üzem többi részétől leg- alább 30—40 méter távolságra helyezték el. Másik fontos követelmény, hogy a fa- és a szalmatároló az üzem többi létesítmé-

munkára buzdította a test tagjait.

A novaji tűzoltókról egy ként el kell mondanunk, hogy megye legjobbjai közé tartanak. Kis létszámú, de annál kisebb tűzoltókollektíva tekenykedik a községben. Mé testület alapította, a 68 eszten Kalló Feri bácsi is dereka kiveszi részét a feladatok elv zéséből. Nemrégiben péld igen önfeláldozóan és fiatal nak is becsületére való fűr séggel vett részt egy kisebb t eset eloltásában.

Eger városában és az e járás 26 községében 1958-1 örvendetesen csökkent a kőházi tűzkár. E vitathat lanul szép eredmény titka n más, mint az a tény, hogy ról évre egyre eredményesebb müködik a területfelelősi sz gálat. Így például Nagytállya területfelelősök havonta egys valamennyi lakóházat felker nek, de hasonló eredménnyel könyvelhetnek el a tarnasze máriaiak és még sok más k ség tűzoltói is. Verpeléten egy kéményseprővel találk tunk, aki újságolta, hogy a rületéhez tartozó községekt a testületek tűzoltófelügyele rendelnek ki a kéményezetés hez. Elmondotta még az ille hogy a tűzoltóparancsnokok landóan érdeklődnek tőle, ho hol tapasztalt szabálytalanság így azután érthető, hogy évi évre kevesebb a hibás kémé a járásban, ami jelentősen cső kenti a tűzveszélyt.

Természetesen korántsem lthatjuk, hogy már mintas rúnek mondható a területfe lősi szolgálat az egri járásb. Egyáltalán nem valami me nyugtató pl., hogy még minc jelentős a gyermekjátékából k letkezett tüzek száma és ezen téren — az elmúlt esztendőh viszonyítva — még vajmi kev javulás tapasztalható.

A megye egyes járási községi tanácsai — tév sen — úgy értelmezték 1958. évi 7. számú törvényere rendeletet, mintha az megtilt ná a községfejlesztési alap e részének a tűzoltótestületek t mogatására való felhasználásá. Így történt, hogy erre a cél több helyen egyetlen fillér se szerepel a községfejlesztési al felosztásáról szóló 1959-es te velében. Ezekben a járásokba és községekben a tanácsok úg vélték, hogy törvénysértést ki vetnek el, ha a testületek t mogatását is „betervezik” községfejlesztési alap felosztás ba, mivel az említett rendel kimondja, hogy igazgatási jelgű beruházásokra nem lehet fe használni a községfejleszté alapot.

Meg kell azonban mondanunk, hogy mindebben korántsem közömbösség vagy a rosszindu lat vezérelte a tanácsokat. Fő

HEVES MEGYEI jegyzetek

Hogyan lehetne a tűzoltótestületek számos, jelenleg még megoldatlan problémáját orvosolni? — Ez a kérdés volt napirenden az egri járási párt VB ülésén. Örömmel hallottuk, hogy a vita résztvevőinek — úgyszólván kivétel nélkül — az volt a véleménye, hogy a községi pártszervezeteknek és a tanácsoknak az eddiginél jóval nagyobb támogatásban kell részesíteniük a testületeket.

Kreskai másodtitkár elvtárs felszólalásában — többek között — a következőket mondotta: „Tisztelet és nagyfokú megbecsülés illeti járásunk önkéntes tűzoltóit, akik nagy lelkesedéssel látják el tűzvédelmi feladataikat, és derekasán kivették részüket pl. a választási győzelem előkészítéséből is. Bizony sok KISZ-ista fiatal példát vehetne az önkéntes tűzoltóvetéranokról, akik — a testület vagyionának gyarapítása céljából — még szindarabot, betanulásra is vállalkoznak!” De meg kell mondanunk, hogy a párt VB tagjai és a meghívottak szintén nagy elismeréssel szólottak a járás önkénteseinek eddigi tevékenységéről.

A pártvégrehajtó-bizottság ülésén két olyan észrevétel is felvetődött, amelyeket véleményünk szerint feltétlenül meg kell szivlelniük a testületeknek. Az egyik az, hogy a KISZ-szel való jó együttműködés kiépítéséről az itt-ott sajnos még tapasztalható visszasságok ellenére sem szabad lemondaniuk és elvtársainknak a maguk részéről mindent meg kell tenniük a két szerv közötti jó kapcsolat megteremtése érdekében.

A másik észrevétel ugyancsak megszivlelendő! A párt VB ugyanis — igen helyesen — arra kéri a tűzoltótestületeket, hogy a jövőben ne a „Vén bakancsos” vagy a „Páros bugyelláris” és az ezekhez hasonló „műveket”, hanem valóban értékes mondani-valójú darabokat adjanak a falvak szórakozni és művelődni vágyó közönségének.

Hová tűnt el a kerecsendiek 3000 forintja?

Úgy véljük elvtársainkkal együtt — joggal kérdezzük ezt Soós József vb-titkártól.

Az történt ugyanis, hogy még 1958. május 16-án bált rendezett a tűzoltótestület. A tagság Soós elvtárs rábeszélésére úgy határozott, hogy a bevétel megfelezi a KISZ-szel. Érthetően nagy volt azonban a felháborodásuk, amikor a pénztár kezelője — elszámolás helyett — kö-

zölte velük, hogy „üres a kassza”, mivel Soós időközben egyszerűen „magához vette” a bevételt.

Bár több mint hét hónap telt el már azóta, a testület vezetősége még mindig nem tudja, hová lett a vb-titkár által „lefoglalt” három ezer forint. Soós ugyanis elvtársaink többszöri felszólítása ellenére sem volt hajlandó elszámolni a pénzösszeggel. Sőt, amikor a tűzoltók azt kérték tőle, hogy legalább pár száz forintot „adjon vissza” nekik a járási verseny utazási költségeinek kiegészítésére, ezt az igazán szerény kérésüket is megtagadta.

Így aztán csupán a parancsnok áldozatkészsége révén utazhattak el teljes létszámmal a versenyre a kerecsendiek. Mi csak csodálni tudjuk lelkesedésüket és hivatásszeretetüket, hogy ilyen felháborító önkényeskedés ellenére is változatlanul jól dolgozik a tűzoltótestület. Úgy hallottuk, hogy a közeljövőben ismét mulatságot rendeznek, mivel mindenáron elő akarják teremteni a hiányos felszerelések pótlásához szükséges pénzösszeget.

Olvasóinknak bizonyára fel tűnik, miért csak most kerül sor az ügy tisztázására? Sajnos, nagyon elszomorító a magyarázat: a tűzoltók azért nem mertek panaszt tenni, mert félték a tanácstitkár bosszújától...

Úgy gondoljuk ezért, hogy nemcsak dicséret illeti a kerecsendieket hanem jogos bírálat is, hiszen köztudomású, hogy a „Ne szólj szám, nem fáj fejem” megalkuvó elv csupán az újabb törvénysértéseknek kedvez, nem pedig a testület érdekeinek. Nem hinnénk, hogy bővebben bizonygatnunk kellene azt sem, hogy miért lett volna szükséges az azonnali vizsgálat, hiszen a kerecsendi önkénteseknek tudniuk kellett volna, hogy a törvény az ő oldalukon áll!

Eddig a történet, s most kíváncsian várjuk, mit válaszol majd milderre Soós József, akinek az sem növeli a „jóhírért”, hogy — értesülésünk szerint, — „nagyvonalú gondolkodása” ellenére — a KISZ-szervezet kasszája is üres, nemcsak a tűzoltóké...

A kerecsendi eset kapcsán ideje lenne már megszivlelni mindenkinék: magára vessen az, aki eltűri, hogy egyesek saját tulajdonuknak tekintsék a testület vagyonát és azt kényük-kedvük szerint pocskolják el — sokszor — a tagság szemelátára...

Az egri járás 17 községében viszont egészen másfajta gondjaik vannak a tanácsoknak és a tűzoltótestületeknek. A nemrégiben megtartott alosztályparancsnoksági tétéles ellenőrzés ugyanis 10 ezernél is több, eddig még elkölteletlen forintra bukkant a tűzoltóság támogatására „rendszeresített” rovatokban. A „listavezető” Verpeléti községben például kerekén 3000, Egerbaktán 2400, Ostoroson 1539 forintot nem „tudtak” még elkölteni a tanácsok.

Tekintve, hogy a fel nem használt „keret” nem lehet „átvinni” a következő esztendőre, néhány nappal ezelőtt megkezdődött az ún. „évvégi hajrá”. (Ez pénzügyi nyelven a feleslegként mutatózó összegek kapkodó elköltését jelenti.) Igaz ugyan, hogy ilyenkor az év végén is minden községbe „ok beszerezni, illetve javítá aló akad, azonban ez mégsem megnyugtató. Az „évvégi hajrá” sietségében ugyanis gyakran nem mindig a legszükségesebbekre fordítják az elkölteletlen pénzösszeget, hanem sok esetben azt vásárolják, ami éppen hirtelenjében kapható.

Éppen ezért véget kellene vetnünk az ilyen tervszerűtlen pénzgazdálkodásnak, mert egyelőre korántsem olyan gazdagok a testületeink, hogy gondos mérlegelés helyett csak úgy „hirtelenjében” költsék el a részükre biztosított szerény pénzösszegeket. S talán még annyit, hogy nem ártana, sőt bizonyára igen hasznos lenne, ha a parancsnokok gyakrabban érdeklődnének a tanácsnál a rendelkezésre álló keret felhasználásáról. Azért hangsúlyozzuk ezt, mert bizony néha előfordult már, hogy a parancsnok nem is tájékozódott a testület élete szempontjából olyan lényeges számadatról...

Nagy örömet szerzett, az érdekelteknek, — s reméljük, hogy a többi község önkéntesei is osztognak örömlükben —, hogy a testületek helyzetét és jó munkáját értékelve Nagytállya, Kömlő, Bodony, Bükkézsenterzsébet, Nagyréde, Novaj és Tótfalu községek önkéntes tűzoltóságát 8—8 egyenruhával ajándékozta meg a BM Országos Tűzrendészeti Parancsnokság.

A kis Novaj községben a nagy esemény örömeire ünnepi vacsorát rögtönöztek az önkéntesek, amelyen a községi párttitkár pohárköszöntőjében meghatott szavakkal méltatta az esemény jelentőségét és további lelkes

Javaslat a Gyakorlati Szabályzat módosítására

— VITACIKK —

AZ 1958. ÉVI TÜZOLTÓVERSENYEK, sőt a megtartott gyakorlatok is azt igazolták, hogy a „Gyakorlati Szabályzat” egyes előírásai nem váltak be, tehát módosításra szorulnak. Különösen kitűnt ez a versenyeknél, amikor a bírálóbizottság „szigorúan” alkalmazkodott a „Gyakorlati Szabályzat”-hoz, — feltéve persze, ha nem fűzte valamilyen érdek a versenyző csapat eredményéhez. Előfordult ugyanis olyan eset is, amikor nem minden — a szabályzattól eltérő — szerelést láttak „jól” és pontoztak le. Ebből viszont elég sok vita keletkezett, sőt több csapatnak alaposan el is vette a kedvét az ilyen pontozás.

Nézzük meg éppen ezért, melyek azok a legszembetűnőbb hiányosságok, amelyeket feltétlenül ki kell küszöbölnünk!

A szerelést igen megnehezíti a helycserés felvonulás, mely szerint az I. részleg először a fecskendő szívóoldalára, a II. részleg pedig a nyomóoldalra vonul fel, ott elvégzi a szerelés első ütemét, majd helyet cserél és azután végzi a szerelés második ütemét. Ilyenkor ugyanis a keresztveződések nemcsak másodpercekben vesznek el sok időt, hanem a szerelők is akadályozzák egymást. Előfordul, hogy összefutnak, vagy egymás lábába ütköznek, megbotlanak.

SOKKAL HELYESEBB VOLT, amikor az I. részleg közvetlenül a nyomóoldalra, a II. részleg pedig a szívóoldalra vonult.

De lenne egy még jobb megoldás is, amelyet gyakorlatilag is kipróbáltunk az 1957. évi versenyenél a szabad újítások idején. Ez pedig az, hogy a szerelő egység (raj) a fecskendő mögött úgy áll fel, hogy a II. részleg áll az első sorban, az I. részleg pedig a második sorban, az első háta mögött.

Köztudomású, hogy a II. részlegnek legtöbbször a szerelésnél — akár száron, akár vízesen szerel —, éppen ezért lehetőséget is kell adni neki arra, hogy minél előbb a szerhez jusson, hamarabb kezdhesse a munkát és még azzal se legyen hátránya, hogy megvárja, amíg az I. részleg elvonul, szétugrik előle. A jelenlegi felállásnál ugyanis az I. részleg zavarja a II. részleg gyors kiugrását, helyhez jutását, nem beszélve arról, hogy helycsere is bekövetkezhet.

NÉHÁNY IDŐEREDMÉNNYEL IS BIZONYÍTHATJUK EZT: Tavalyelőtt a 400-as kismotorfecskendőt 39 mp alatt szereltük meg a megyei versenyen, múlt évben pedig 64 mp volt az országos első ideje.

A 800-as kismotorfecskendőt (alapvezeték 3 M-tömlő, osztó és két sugár, 3—3 db E-tömlővel) 60 mp alatt szereltük, a tavalyi országos első viszont 69 mp alatt szerelt. De ugyanígy összehasonlíthatjuk a többi szer idejét is, és akkor beigazolódnak, hogy az időeredményben — ha tekintetbe vesszük a korábbi és a mostani szerelési szabályzatban előírt követelményeket, különösen pedig az említett újítással elért szerelési időket — jelentős különbség van.

Mi következik ebből? Nem kevesebb, mint az, hogy ha hasznos másodperceket tudunk elérni a versenyeknél, akkor ez még hasznosabb lehet a tűznél, ahol már forintokban tudjuk értékesíteni a gyorsabb szerelési időt. Éppen ezért érdemesnek, gyümölcsözőnek tartanám, hogy ezzel a kérdéssel behatódobban foglalkozzunk.

NEM LENNE HIÁBAVALÓ talán, ha a „Magyar Tűzoltó” hasábjain felhívást és hozzászólást kezdeményeznénk e problémákkal kapcsolatban. Bizonyára sok hasznos javaslat gyűlne össze, amelyek felhasználása bizonyára előnyére válna a tűzoltóságunk nemcsak a versenyek, hanem a népvagyon védelme érdekében is.

HELVÉDY JÁNOS
községi tűzoltóparancsnok
Kecel

A cikk írójával egyetértünk abban, hogy a 7 fős szerelés valóban módosításra szorul, hiszen éppen az elmúlt esztendő versenyek tapasztalatai teszik ezt szükségessé. Javaslatait is ezért közöljük, sőt azzal a céllal, hogy Kedves Olvasóink — véleményük, illetve javaslataik megírásával — minél nagyobb számban kapcsolódjanak be a Gyakorlati Szabályzat vonatkozó részének módosításába. A hozzászólások, illetve javaslatok beküldésének határideje: 1959. február 1., s azokat szerkesztőségünk címére kell eljuttatni.

helytelen lenne ilyesmit hiszen a községi és a mások túlnyomó többségéig eddig is minden tőle megtehető a testületek társaságában, sőt az elnökségben az sem volt, hogy egyes helyeken a testületi kereteket is túllépniért azután felelősségre ak néhány tanácselnök. Éppen ezért inkább inkább keresnünk a magyarázatot a szóbanforgó tanácsületen értelmezték a 2. §-ban biztosítottakat.

ik abban, hogy a Forradalmi-Paraszti Kormány Tanácsszervek Oszt-

tálya vezetőjének 1—48/1958. I. számú utasítása most már végleg tisztázza a félreértéseket. Az utasítás negyedik pontja ugyanis szószerint így hangzik:

„Felhívom a figyelmet arra, hogy az 1958. évi 7. sz. tvr. 2. §-ában nyújtott lehetőségekkel élve — ahol szükséges és lehetséges — részben a községfejlesztési terv, részben a költségvetés keretében adjanak módot a tűzoltók legszükségesebb egyenruházati cikkeivel (zubbony, pantalló, sapka) történő fokozatos ellátására. Megjegyzem, hogy a tűzoltóság egyenruhá ellátásában a BM is nyújt anyagi segítséget.”

Megyei lapokban olvastuk

4000 forintot fordítottak a községi tűzoltóság fejlesztésére — írja a megyei Hírlap. A lap ezért újságolja azt is, hogy az országban ma már minden községben van tűzoltó egység.

A tűzoltószertár épült és Jenő községben. A két építési költsége mintegy 4000 forint.

A rábaszentmihályi önkéntes tűzoltóság életéről szóló riport olvastunk a Kisalföld c. lapban. A riportból azt is tudtuk, hogy a község tűzoltótestülete igen eredményes tevékenységet végez. Ezt az a tény is igazolja, hogy utoljára kilenc évvel ezelőtt volt tüzeset rábaszentmihályon.

Az Imre községi parancsnok mondta az újságról, hogy

hogy nemcsak a tűzvédelmi előírások megszegését kell jobban ellenőrizni, hanem a babonával is meg kell küzdenünk, mivel egyes öregasszonyok szerint a villámcsapásból keletkező tüzet csak tejjel és imádsággal lehet eloltani...

Igen eredményesen tevékenykednek a területfelelősök is a községben. Sajnos, sok a fűtés fedésű ház és a hővesztés nagy szükség van felvilágosító munkájukra.

Végül arról ad hírt a riport, hogy a testület színjátszócsoporthoz is szorgalmasan dolgozik. Január végén kívánják bemutatni a „Lakásszentelő” c. háromfelvonásos vígjátékot és egyenruhát kívánnak vásárolni, illetve a kultúrház munkáját kívánják támogatni a bevételből.

Sokkal nagyobb politikai, erkölcsi és anyagi támogatást!

A SZIMP Szabolcs-Szatmár közvidéki pártvégrehajtó bizottság — a megyei tűzrendészeti parancsnokság előterjesztésén — 1958. december 15-én tárgyalta a megyei községi tűzoltótestületeinek helyzetét és politikai helyzetét. A pártvégrehajtó bizottság — az előterjesztés megvitatása során is kitűnt — igen nagy jelentőséget tulajdonított a községi tűzoltóságok fejlesztésének, politikai megerősítésének, önkritikusan elítéli ezzel kapcsolatban tanúsított korábbi, a felszínes álláspontját és a községi tűzoltóságok első embereket, mégpedig akármilyen embereket, s éppen ezért politikai-

lag, erkölcsileg, de anyagiilag is a megfelelő helyre soroljuk őket...”

A pártvégrehajtó bizottság az előterjesztéssel egyidejűleg egyhangúlag elfogadta a határozati javaslatot is, sőt ez utóbbit illetően több új határozatot is hozott. Ezek között jelentősek pl. a testületek politikai életének és tevékenységének fellendítésével, a személyi kérdések megoldásával, a megyei, járási és községi párt- és tanácsszervek ez irányú munkájával kapcsolatos, jobbára elvi jelentőségű határozatok. Feltehetően eredményes lesz majd az a határozat is, amely a gyakorlati kérdések megoldását céloz — a megyei tanács és a tűzrendészeti osztályparancsnokság által elkészítendő — közös terv elkészítéséről és végrehajtásáról intézkedik.



Húsz esztendő után először ülnek így együtt az egykori újoncok

Halk beszélgetés moraja s időnként poharak összecsendülése teszi ünnepiessé a terem máskor oly nagy csendjét. A délutáni nap sugarai áttűznek a hatalmas ablakok függönyein, a cigaretták füstjének kékes fátyolfelhőin, s meg-megcsillannak egy-egy ezüstös halántékon... megpihennék egy-egy évtizedektől barázdált arcon, hogy azután erőtellenül belevevesszenek a falak burkolatának mélybarna sötétjébe...

Huszonhárom ünneplőbe öltözött ember ül a hosszú asztal körül ezen a november végi délutánon. Tűzoltók valamennyien. Eljöttek ide, hogy a Parancsnökság vezetőivel együtt elvtársi, baráti beszélgetés keretében emlékezzenek arra a húsz esztendővel ezelőtti napra, amikor eljegyezték magukat a hivatással.

EMLÉKEK ELEVENEDNEK FEL A BESZÉLGETÉS NYOMÁN. Ki erre, ki arra emlékszik élénken, s mondja el feltörő nevetés vagy a kellemetlen epizódokat nyugtázó részvevő, megértő bölcsőségek közepette. Emberi sorsok villannak fel egy pillanatra húsz esztendő távlatából, az események — akarva, akaratlanul — „szellemeket” idéznek... Letűnt „tűzoltónagyságok” rossz szelle-

meit, akik rongynak tekintették az embert, s hol itt, hol meg amott rúgtak rajta, vagy éppen kéjelegtek hatalmuk büszögő szeméidombjáról. Kélerék, benedekék meg hasonlók tűzoltónyűző és életet keserítő társaik nevei kerülnek elő az aljaem-

A mi hatalmunk tette őket emberré...

berék részére fenntartott emléktárgyakból, hogy kereszetszemetet adjanak egy-egy örekre letűnt világ korcs figuráinak tündökléséről és bukkásáról...

Az egykori, emberszámba sem vett újoncok ma derecsédő hajú tiszthelyettesek és tisztok, apák és néhányan közülük már nagyapák. A 20 esztendő bizony nem múlt el nyomtalanul felettük: kit jobban, kit kevésbé kezdett ki az idő vasfoga. De csak egészséges! Szervezetükben talán hagyott nyomot a két évtized, lelkiükben azonban nem!

KÉT VILÁGBAN ÉLTEK. Hét esztendeig taposott raj-

tuk a régi — s emberré tette őket a megújított tizenhárom. Hét esztendő embertelensége s a második világháború vihara söpört végig felettük, mégis hűek maradtak a hivatáshoz. Merthogy a szabad élet hajnalán már annak tekintették a tűzoltóskodást, annak mi sem ékesebb bizonyítéka, mint az a tény, hogy akkor is sorainkban maradtak, amikor egyesek spekulációval cserélték fel a szürke egyenruhát, s — a pillanatnyi jobbletért — „elfeketézték” a hivatást...

Harminceggen maradtak hatvanötödől, s heten nemcsak közülük, hanem az élők sorából is eltávoztak. Ők már nem érhették meg ezt a felémelő pillanatot, amikor húsz esztendő múltán újra együtt ez a család — a volt székesfővárosi újonctűzoltók, s a ma-

HÚSZ ESZTENDŐ I. HARMINCEGY EMBELI SORS TÖRTÉNETE sűrűdik ebbe a néhány ünne hangulatú órába, s az tes feledhetetlenné, hogy ne vezetőik és beosztottak, hanem tűzoltók ülnek együtt, emlékeznek a tegnapi, me hányják-vetik a máj, s egy történet kódén s az é jelen megannyi valóságán megcsillan a holnap. S rossz emlékek már nem fának, csak örök emlékeztető parázslanak, ott belül, ahol hivatásszeretet tüze lobog.

Mindössze harmincegy, joban mondvá huszonhárom jelenlevő tűzoltóról beszélünk. Ennyiről, mert ezen rövid megemlékezésen csak ennyi van jelen. Kétjegy számmal fejezzük ki, ped százan, kétszázan, de az lehet, hogy többen vannak. Ezekről beszélünk, de amazakat is értjük alattuk: a töl bieket, akik most nincsenek az ünneplők között.

A NEVÜKET SEM TULJUK, s alig egy-kettőt ismerünk közülük. Csak anny tudunk róluk, hogy ők is urak világában kezdtek, s pesti hatvanötödével azonos életutat jártak. Ők nem é merik az akkori fővárosi tisz urak egyikének-másikának hihetné nevét; őket más k lerekkel meg benedekékk hozta ő... a sors, ámbe meglehet, hogy azok egyik másikka még kélelőbb vag benedekébb volt... S ha n tán valaki most arra vállá kozna, hogy a harminceg sorsot száz, kétszáz vagy é pen ötszáz ellenében serpi nyőre tegye, meglepődn mert a mérleg nyelve közé pen maradna, mert csa számban volna több az egyi oldala, sorsuk közé azomba egyenlőségi jelet kellene teni...

A MI HATALMUNK TETT, ŐKET IS EMBERRÉ, s a kü lönségből ma már — minő össze kilométerekben mérhető távolság lett. Anny hogy nem a fővárosban, hanem attól közelebb vagy távolabb szolgálják ugyanaz az ügyet. Ezért gondolunk most rájuk is, s az egykori fővárosi tűzoltók s az ő ne vük a mi szótárunkban egye jelent. Egyet, mert közö volt a sorsuk két évtizedde ezelőtt, s mert 13 esztendej érzik magukat embernek é tűzoltónak egyaránt...

Emlékek, történetek elevenednek fel a beszélgetések nyomán





Papp Tibor őrnagy elvtárs,
a zenekar karmestere a fű-
vős zenekart dirigálja



Boros Jolán énekel, kíséri a
népi zenekar — Ádáz Géza
vezetésével



18. február 8-án indulók
ollóék hangjai szűrődtek ki
Budapesti Székesfővárosi
Áltóság XLII. kerületi tűz-
zének épületéből. Benn a
lékszertárban az öreg
mler" fecskendő, kiselejte-
létrák és egyéb avult tűz-
elszerelések és két riasztás
t — szorgalmasan próbál-
az éppen megalakult fűvős-
kar tagjai...

20 éves a tűzoltózenekar

sig. Igaz, hogy ez a „nyilvános-
ság” mindössze annyit jelentett,
hogy az eskütételre vonuló
újonctűzoltókat kísérték a vá-
rosházára...

Az „igazi” nyilvánosságot
1939. november 30-án, az első
rádiószereplés jelentette. A zene
szeretete, a tehetség és a ki-
tartó, szorgos munka győzedel-
meskedett a dilettáns és rosszin-
dulatú „tűzoltóhatalmasságok”

népszárga kölcsönhangszerek-
kel ugyan, de igaz lelkesedés-
sel — már együtt vonult fel az
első szabad májusi ünnepelő
tömegekkel a Hősök terére...

Ismét megkezdődött a harc a
zenekar újjászervezéséért. Bár
a felszabadulás elsöpörte a
hírhedt „tűzoltónagyságokat”,
mégsem volt könnyű a helyzet.
A rablőháború hagyatéka rend-
kívül megnehezítette a szolgál-
lati körülményeket, s bizony
kerétkötőkben sem volt hiány.
Ennek ellenére, mégis siker kor-
onázta a sok fáradozást: 1948-
ban — az első országos önte-
vékeny zenekari hangverseny-
en — már a második helyre
küzdötték fel magukat. Egyre
többször szerepeltek Budape-
sten és vidéken is. Szívüket, lel-
küket adták a munkába, s az-
zal sem törődtek, hogy a vidéki
kiszállások alkalmával eleinte
még napidíjat sem kaptak.

ban, hanem sokoldalúságban is
gazdagodott a zenekar, s fűvős,
vonós (esztrád) és népi részle-
ge egyaránt kielégíti a közön-
ség igényeit.

Számszerűség tekintetében is
meglepően gazdag eredménye-
ket mutat a zenekar munkája.
Ezek szerint — 1948. óta —
a fűvőszenekar Budapesten
701, vidéken 303, az esztrád
zenekar pedig Budapesten 173,
vidéken 72 esetben szerepelt, s
a nemrég alakult népi zenekar
61 ízben szórakoztatta a közön-
séget.

Hosszú és nehéz volt az út
a tartalékszertártól a jubileumi
hangversenyig... A *Magyar
László Dénes és Róth István*
úttörő munkája nyomán szüle-
tett tűzoltózenekar húszesztendős
múltja nehézségekben és
sikerekben bővelkedett. Hiába,
két évtized nagy idő egy ilyen
közösség életében, ahol embe-
rek jöttek és mentek. Az ala-
pító tagokból is mindössze hár-
man maradtak már: *Király
László, Mohácsi Simon és Zán-
doki Géza*. Ők hűek maradtak
a zenekarhoz, de a hivatást jel-
képező egyenruhához is. Ma is
állják a sarat a tehetséges fia-
talok között.

Az állami tűzoltóság köz-
ponti zenekara két évtizedes
munkájával szintén megbecsü-
lést, szerzett a testületnek. Ed-
digi szereplései és a zenei szak-
értők elismerése azt bizonyítja,
hogy jó úton halad. S ha tag-
jai továbbra is az eddighez
hasonló lelkesedéssel munkál-
kodnak zenekultúránk művelé-
sén, minden bizomnyal rövid-
esen a testületi zenekarok kö-
zötti első helyen köszönthetjük
őket.

sznált hangszerekkel, mos-
körülmények között kezd-
Az illetékesek is eléggé
e szemmel néztek rájuk.
s nagyon szerették a kís-
ítést, s ha próbákra kel-



y Erzsébet és Udvardy Tibor, valamint Zentai Anna ének-
számaikat lelkes tapsal jutalmazta a közönség



menniük, előzőleg az ör-
vezető tiszttől kezdve a szol-
tvezetelig — mindenkit vé-
kelllett kilincselniük. Úgy-
ván egyes tiszt és főtiszt
k „kegyességétől”, s esetle-
személyi jóindulatától füg-
: az alkori zenekar sorsa.
idősebbek közül még bizo-
ra sokan emlékeznek arra,
y a Kün utcai laktanyában
a tömlőmosóban, hol a pin-
an, sőt nem egy esetben a
lason tartották a „szólam-
bát” a zenekari tagok, örö-
an rettegve a rosszindulatú
a zenét nem túlságosan sze-
tiszhelyettesekből... 1938.
emberében mégis eljutottak
első „nyilvános” szereplé-

gáncoskodása felett, s bárho-
gyan mesterkedtek is — újabb
és újabb rádióelőadások tették
egyre ismertebbé a tűzoltózene-
kart és képességeit...

A sikeres szereplésekre egy
1944-es súlyos bombatámadás
tett pontot. Megsemmisült a
hangszer- és kottaállomány, s
ezzel egy időre a zenekar ered-
ményekben nem túlságosan
gazdag, de küzdelmekben an-
nál inkább bővelkedő szerep-
lése is befejeződött... De csak
a szereplés! Mert a bizakodás,
az akarat, a zene iránti rajon-
gás tovább élt a zenekar tag-
jaiban. És 1945. május elsején
egy maroknyi, szedett-vedett,
foltos egyenruhájú tűzoltóze-

A siker első állomásának
esztendeje bőkezű volt, s végre
beljesedett a nagy kívánság:
függetlenítették a zenekart. Ez
a döntő esemény olyan lendítő
erőt adott a további fejlődés-
hez, amilyenről azelőtt még
csak álmodni sem mentek a ze-
nekar tagjai. Most már egyre
lőbb alkalommal hallhattuk,
hol a fűvős-, hol a vonósze-
nekar játékát.

A fejlődés egyre inkább
egyenletessé vált. Papp Tibor
örgy., a zenekar karnagya
nagy szeretettel és szakérte-
lemmel munkálkodott a zene-
kar továbbképzésén. Nyolc esz-
tendeje vette át az irányítást,
s azóta már nem egy diplomá-
val, s számos zeneiskolai képe-
sítéssel rendelkező tagja van a
zenekarnak. De nemcsak tudás-

Králik János, a zenekar fiatal karmesterhelyettese nagy siker-
rel játszotta Chopin E-moll zongoraversenyét



A TŰZOLTÓHELYEK hírei

Külföldi hírel

A halogénezett szénhidrogén alkalmazása tűzoltási célra

A halogénezett szénhidrogének olyan szerves anyagok, amelyek szénből, hidrogénből, halogénből — fluorból, klór, brómból vagy jódból — állnak. Az első, tűzoltási célra használt halogénezett szénhidrogén a széntetraklorid és a tetrabromid volt. Franciaországban — bár korlátozott mértékben — alkalmazzák ezeket az anyagokat, a legtöbb országban azonban — mérgező tulajdonságaik miatt — már nem használják tűzoltási célokra.

A háború után több új halogénezett vegyület jelent meg, amelyeket gyűjtőnéven „halon”-oknak neveznek. Ezek közül leginkább azokat a vegyületeket alkalmazzák tűzoltási célokra, amelyek molekulájában több halogén-elem van. Legmertebb a klórbrómmetán, amely a széntetrakloridnál sokkal előnyösebb: tűzoltó hatása ugyanis nagyobb, mérgező tulajdonsága viszonylag kisebb.

A halogén elemek közül a legrendelkezőbb a legnagyobb tömegű, leginkább a fluor, ez utóbbi következik a bróm, a klór és a fluor. Mérgező tulajdonság tekintetében a halogének sorrendje — mérgező vegyületek kivételével — gyenge, mert termikailag bomlanak (a tűzfészekben) fokozatosan fejlődnek. Nyersanyag és technológiai lehetőségek tekintetében a fluor- és brómvegyületeknek van a legnagyobb jövője. A fluorbróm-vegyület közül meg kell említenünk a dibrómdifluórmetánt, amelynek forráspontja plusz 107 Celsius fok. Ezek közül a leginkább az „ideális” tűzoltóanyagot, amelynek — az „Atome” című folyóirat szerint — a kritikus hőmérséklet az ismérvei: könnyű párologjon, kevésbé legyen mérgező, hosszabb időn keresztül (az éghajlati feltételektől függetlenül is) házilag állékony legyen, az elektromosságot ne vezesse és mínusz 20 Celsius főtől plusz 50 Celsius fókig használható legyen.

A dibrómdifluórmetán és a tribrómdifluórmetán széleskörű elterjedését meglehetősen gátolja a magas beszerzési ár. A kézi tűzoltókészülékek töltésére a beépített berendezésekhez és a többi halogénezett anyaghoz képest a fluor-diklorometán, a monobrómmetán, a klórbrómmetán stb. szükségesek. A kézi tűzoltókészülékek töltete általában két-három anyag keverékéből áll, ami lehetővé teszi, hogy a tűzoltóanyagokat egyidejűleg folyékony és gáznemű alakban juttassuk az égési zónába. Az ilyen keverékek ugyanis jóval hatásosabbak.

Három jubileum

A csíkvándi önkéntes tűzoltótestület a közelmúltban ünnepelte fennállásának 75 éves évfordulóját. A jubileumi közgyűlésen Kovács József, a testület titkára mondott beszédet, ismertetve a testület történetét és azt a hatalmas fejlődést, amelyet a testület a háromnegyed század, de különösen az elmúlt 13 esztendő alatt elért. Külön megemlékezett a 97 éves Polgár Károlyról, a testület egyik alapító tagjáról, aki maga is részt vett a közgyűlésen. A jubileumi ünnepség díszvendégekkel és jól sikerült táncomulattal zárult.

*

Kunmadaras község önkéntes tűzoltósága fennállásának 70 éves évfordulóját ünnepelte. A jubileumi ünnepség során — melyen részt vettek a községi párti- és tanácsszervek képviselői is — több, a szolgálat ellátásában kivált önkéntes tűzoltó kitüntetésben, díszéremben és jutalomban részesült. Kedves és meghatározó mozzanata volt az ünnepségnek a község dolgozói által adományozott csapatzászló átadása.

*

Csernai Ferenc községi önkéntes tűzoltó alhadnagy (Kecel) novemberben ünnepelte tűzoltói tevékenységének s egyben házasságkötésének 50 éves évfordulóját. A bensőséges, családias jellegű ünnepségen részt vett a helyi testület küldöttsége is, s a testület tagjai nevében emléklapot nyújtott át a veterán harcosnak.

ÉLÉNK KISZ-ÉLET SARKADON

A sarkadi járási tűzrendészeti alosztály KISZ-fiatalsági terjedelmes levélben számolnak be KISZ-szervezetük munkájáról. Mint írják, a Ságvári Endre nevet viselő KISZ-szervezetük megalakulása óta komoly eredményeket ért el az elvtársak nevelésében, öntevékenységük kialakításában. Több irányú társadalmi munka és olvasóköri szervezése, komoly takarékoságot jelentő „házi” munkák kezdeményezése jelzi a KISZ-szervezet eddigi tevékenységét, de igen számottevő az agitációs munka — különösen a választási agitáció — terén elért eredmény is. Tervük, hogy tovább fokozzák a KISZ-munkát, ezzel is segítve az egység munkájának s az erkölcsi-fegyelmi helyzetének javulását.

ÚJÍTÓ-KIÁLLÍTÁS

Az Élelmezési Minisztérium jól sikerült újító-kiállítást rendezett a minisztérium Akadémia utcai épületében.

A kiállításon a minisztérium igazgatóságának területéről számos újítás szerepelt. A kiállítás egyik érdeme a megelőző tűzrendészeti problémákkal való fokozott foglalkozás. Így a malomok, hűsfüstölők, és sütőkemencék megelőző tűzrendészetével kapcsolatosan mutattak be újításokat, amelyek nagy mértékben csökkentik a tűzveszélyt.

Az újítások részletes ismertetésére a közeljövőben visszatérünk.

Érdemes fegyelmezettnek lenni

A megyei tűzrendészeti osztályparancsnokság — írja levelében Dimény Imre tűzoltó százados, a mezőkövesdi alosztály parancsnoka — még 1957-ben mozgalmat indított „Érdemes fegyelmezett embernek lenni” jelszóval. Mint a levélből kitűnik, a mezőkövesdi alosztály tűzoltói csatlakoztak a mozgalmhoz, s az elmúlt mintegy két év folyamán számottevő eredményeket értek el a fegyvelm javításában. Főleg ennek tulajdonítható, hogy az osztályparancsnokság vezetője egy rádiókészülékkel jutalmazta meg az egységet. „Ígérjük — zárja levelét Dimény elvtárs —, hogy a jövőben is mindent megtehszünk a fegyvelm javítása, a fegyvelmi helyzet megszilárdítása érdekében.”

Kultúrélet Taktaharkányon

A taktaharkányi önkéntes tűzoltótestület és a községi KISZ-szervezet közös kultúrgárdája nagy sikerrel játszotta Nagy Endre „A miniszterelnök” című bohózatát. A szereplők közül különösen Horváth Ilona, Pereszlényi Irén, Máttyás Mária, Horváth Erzsébet, Hideg Lajos, Schneider Mihály, Monyók József és Zabari István aratott sikert jó alakításával, de elismerésben részesültek a rendezők — Juhász Károly önkéntes tűzoltóparancsnok és Novák István pedagógus — is. A kultúrgárda tagjai — jutalomképpen — Miskolcon megtekintették a „Cigánybáró”-t.

Hűsfüstölő és pneumaticus malom modellje az EM újító-kiállításon

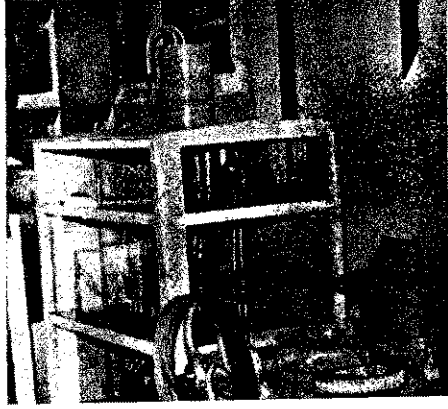
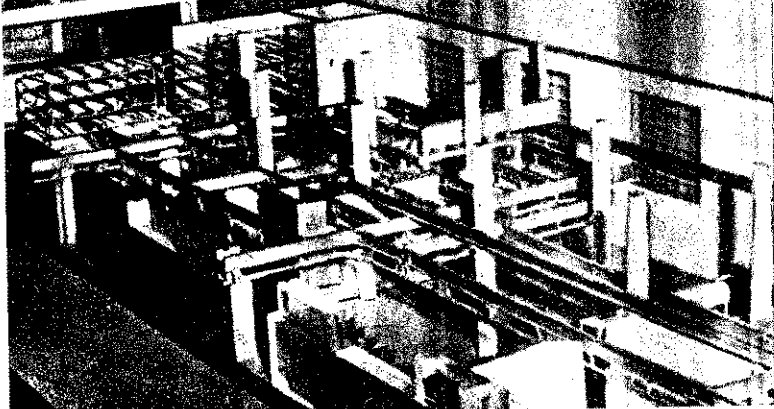

országban a repülőte-
ára 150 kilogrammos
ket gyártanak, ame-
tete brómfluorból és
uorból áll.

mmfluór két halogénve-
a difluordiklórometán-
spont: mínusz 29,8 Cel-
és a monobrómmetán-
spont: plusz 38,4 Cel-
áll. E kombináció kö-
ben a keverék önmagá-
endeződik ki a készü-
amikor a lövőkét el-
öd alakú állapotba ke-

nások sorozata. Emellett a szét-
szóródó romok újabb tűzfészke-
ket hoztak létre. A gyors feide-
rités és oltás érdekében repü-
lőgépet használtak a tüzeset he-
lyének megfigyelésére. A repü-
lőgép lényegesen megkönnyítet-
te a katasztrófa elhárítását, s
ugyanakkor több tonnányi rob-
banóanyagot is megtakarítottak.

(Fire Engineering, 1957 május)

Allítható ködsugárcsövek

Ajovallást mérnök, a palermói
58. tűzoltóezred parancsnoka
fontosnak tartja, hogy a tűzoltó-
ságok mellőzzék a kötött suga-
rat adó sugárcsöveket, és foko-
zott mértékben alkalmazzák tűz-
oltási célokra a vízsugárcsövet.
Mivel az alkalmazási feltételek
rendkívül különbözőek, javasol-
ja az állítható ködsugárcsövek
gyártását.

(Antincendio, 1958 február)

Nagy amerikai tüzesetek 1957-ben

Az Egyesült Államokban és
Kanadában 1957-ben 422 olyan
tűz és robbanás keletkezett,
amelyeknél a kár egyenként
legalább 250 000 dollár volt. 77
tűznél a kár esetenként megha-
ladta a 4 millió dollárt. A 422
nagy tüzeset károssége 1,4 mil-
liárd dollárt tett ki. 312 em-
berélet esett áldozatul, s 222
személy repülőgéptűz követke-
ztében vesztette életét. A nagy
tüzesetek közül 125 az iparban,
113 az áruházakban és üzletek-
ben, 19 az iskolákban, 17 a szál-
lodákban, 15 pedig a templo-
mokban keletkezett.

(NFPA-Quarterly, 51/4. kötet.)

Épületeken létesített helikopter-leszállóhelyek

Az Egyesült Államokban —
elsősorban a nagyvárosi közle-
kedés nehézségei miatt — elő-
szeretettel használják a helikop-
tereket. A leszállóhelyeket leg-
többször az épületeken létesítik,
hogy az utasokat közvetlenül a
nagyváros középpontjába szállít-
hassák. A helyi biztonsági szer-
veketnek érthetően új feladatokat
jelent ez a körülmény. A problé-
mák megoldására éppen ezért
irányelveket dolgoztak ki. A le-
szállóhelyek fő követelménye
az emberélet biztosítása, az épü-
let védelme, továbbá a tűzjelző-
és tűzoltóberendezés megoldása.

Az emberélet biztosítása érde-
kében a következőket írják elő:
dohányzási tilalom a leszálló-
hely egész területén; a le- és
felszállásnál csak a személyzet
tartózkodhat a leszállóhelyen; a
területet mellvéddejjel vagy védő-
ráccsal kell körülvenni; leg-
alább két, egymástól tá-
vol levő lejárati helyen, ame-
lyek közül legalább az egyik
az épület lépcsőházába vesse-

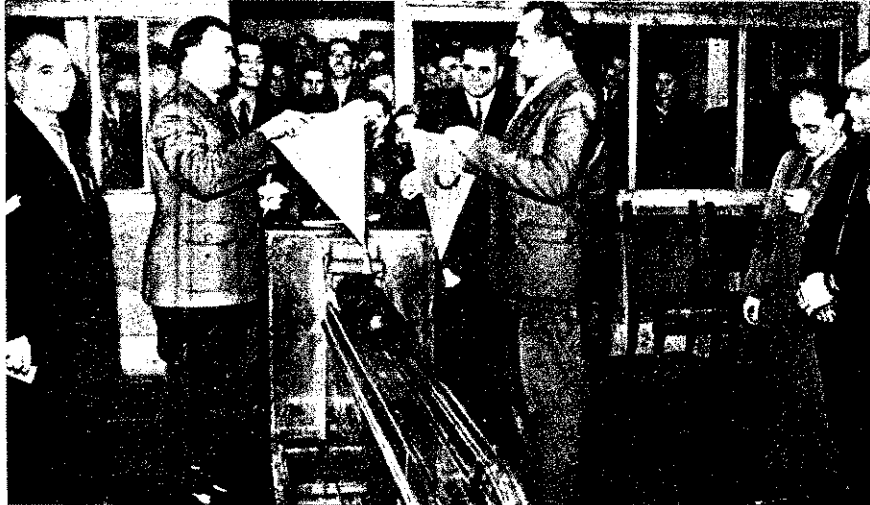

Zászlócsere a német és magyar csapat vezetői között

sen; a kijáratokat feltűnően
meg kell jelölni.

Az épület tűzvédelmével
kapcsolatos követelmények: a
tető minden építőanyaga ég-
hetetlen, s a szerkezetek tűzáll-
óak legyenek; a leszállóhely
környezetében nem lehetnek
nyílások a tetőn. A kiömlő
üzemanyagot a leszállóhely
környezetében kell tartani; az
üzemanyagtartályt nem sza-
bad az épület tetején feltölte-
ni; a gépek nem várakozhatnak
a leszállóhelyeken.

A tűzjelző- és tűzoltóberen-
dezéssel kapcsolatos előírások:
legalább két fali tűzcsap, ame-
lyik lehetővé teszi a hab- és a
vízköd alkalmazását; a tömlő-
vel a tető minden pontja el-
érhető legyen; a vízforrás (víz-
vezeték vagy nyomás alatt levő
víztartály) perccenként legalább
200 liter vizet szolgáltatson 5
kg/cm² nyomás mellett 10 per-
cen keresztül; két — egyenként
70 kg-os szárazoltóporos ké-
szülék vagy négy — 45 kg-os
— szénsavval oltó készülék;
megfelelő számú hordozható
tűzoltókészülék, amelyek ás-
ványolajtüzi oltására alkalma-
sak (a személyzet köteles eze-
ket a készülékeket a leszállás-
kor mindenkor készenlétben
tartani); a személyzet riasztá-
sára megfelelő riasztóberende-
zést kell létesíteni, s a tűzoltó-
sággal közvetlen összeköttetést
kell kiépíteni.

(NBFU—Spec. Bulletin, 286. sz.
1957. július)

Az „Üjpesti Dózsa” bajnokságot nyert tekecsapata



SPORT

Az ország legjobb tekecsapata

Az országos I. osztályú teke-
bajnokság közelmúltban befeje-
ződött küzdelmei során az „Üj-
pesti Dózsa” tekecsapata első
helyen végzett. Az országos el-
sőség a csapat alapos felkészül-
ségének, a játékosok szorgalmá-
nak s nem utolsósorban lelkes
játékának köszönhető. A csapat
tagjai — Bubori, Fülöp, Gábriel,
Gölt, Révész, Fogarasi és Kiss
— az egész bajnokság során kom-
moly sportfegyelméről és lel-
kes küzdeniakarásról tettek ta-
núbizonyosságot. A legeredménye-
sebb dobó a többszörös váloga-
tott Bubori volt, de nem sokkal
maradt el mögötte Fogarasi
sem.

A csapat nemrégiben színvo-
nalas mérkőzés keretében mérte
össze erejét az NDK-beli Karl
Marx Stadt Motor Club csapa-
tával. E nemzetközi jellegű
mérkőzés a dózsások győzelmét
eredményezte. A baráti sport-
találkozó közös vacsorával feje-
ződött be.

Asztalitenisz csapatbajnokság

A BM I. sz. Dózsa Sportkör
versenykiírása alapján pár hét-
tel ezelőtt kezdődött meg a Bel-
ügyminisztérium asztalitenisz
házi csapatbajnoksága. A baj-
nokságba benevezett s ez ideig
váltakozó sikerrel szerepelt a
BM Országos Tűzrendészeti Pa-
rancsnökság csapata is.

50. jubileumot megért Ferenc elvtárs

vizsgálat azt mutatta,
veszélyes mérgezők, mint
omid, a széntetraklorid
brómmetán (főként en-
likus bomlásakor kelet-
mélkek).

logénezett szénhidrogé-
hatásának mechaniz-
g nem teljesen tisztá-
valószínűbb, hogy hatá-
ege az égési reakció fé-
hát, inhibitoroknak te-
t. Az égési zónába ke-
r, klór és bróm meg-
a láncreakciót, bár az
nyag gőzeinek és az oxi-
a mennyisége még ele-
égéshez. Elvileg ebben
nek a széndioxidgáz és
tűzoltóanyagok oltási
musától, mivel a szén-
z az éghető elegyben le-
én koncentrációjának
ésével szünteti meg az
yamatot.

Repülőgép szerepe a tűzoltásnál

ben valószínűleg 1918
14-én alkalmazták tűz-
repülőgépet az Egyesült
ban levő Morganban.
os robbanás következ-
tűzvész keletkezett,
t oltását rendkívül
zítette a további robba-

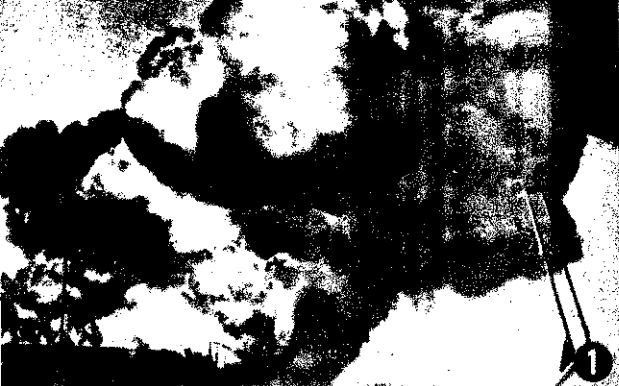

65 mp alatt...

A Szovjetunió Központi Tűzvédelmi Tudományos Kutató Intézete 400 m³ befogatású üzemanyag-tartályokon végzett kísérleteket vízködsugárcsővel 4-5 atm. nyomású levegővel porították, vagy levegő nélkül 8-10 atm. nyomású vízből állították elő a vízködöt a tartályban repülőbenzín ég. Jobbra látható a vízködsugárcső árbóca.

A tartályban levő benzín oltásának pillanata. A fáklya méretei csökkennek, a nagymennyiségű vízgőz megnehezíti a levegő-tűzhöz jutását.

20 mp múlva: A füst eltűnt, a tartály felett csak a vízgőz felhője látható.

35 mp múlva: A benzín égése megállt. A tartály felett a vízködöt szolgáltató árbóca látható.

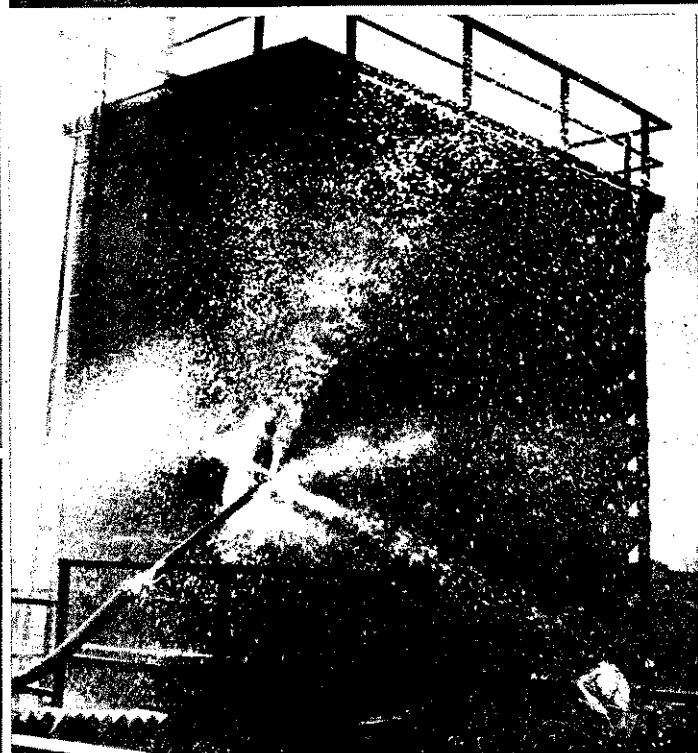

Tűzoltók gyorsan oltják a tüzet. Az üzemanyag-tartályok felett a vízködöt szolgáltató árbóca látható.

Képek a világhírű

A tüzoltók gyorsan oltják a tüzet. Az üzemanyag-tartályok felett a vízködöt szolgáltató árbóca látható.

A tüzoltók gyorsan oltják a tüzet. Az üzemanyag-tartályok felett a vízködöt szolgáltató árbóca látható.

A tüzoltók gyorsan oltják a tüzet. Az üzemanyag-tartályok felett a vízködöt szolgáltató árbóca látható.

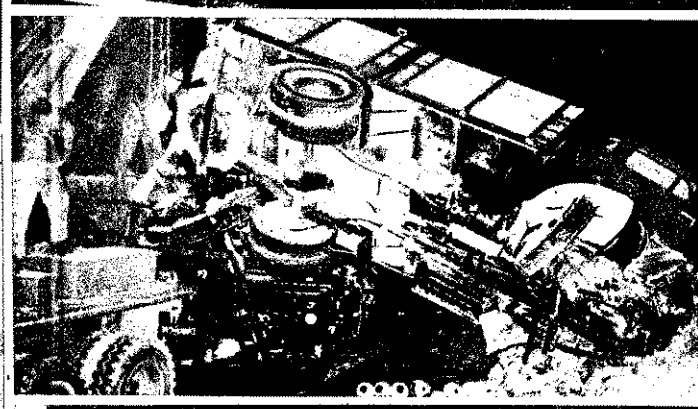
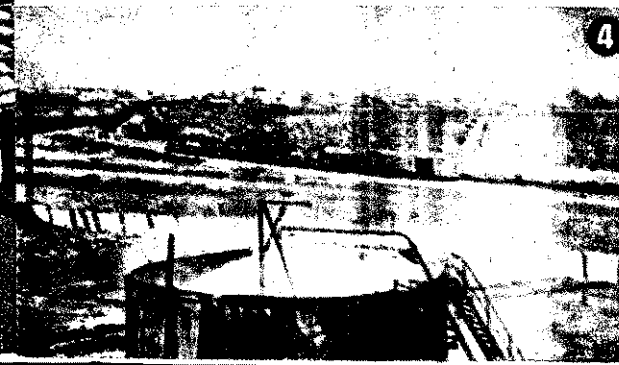

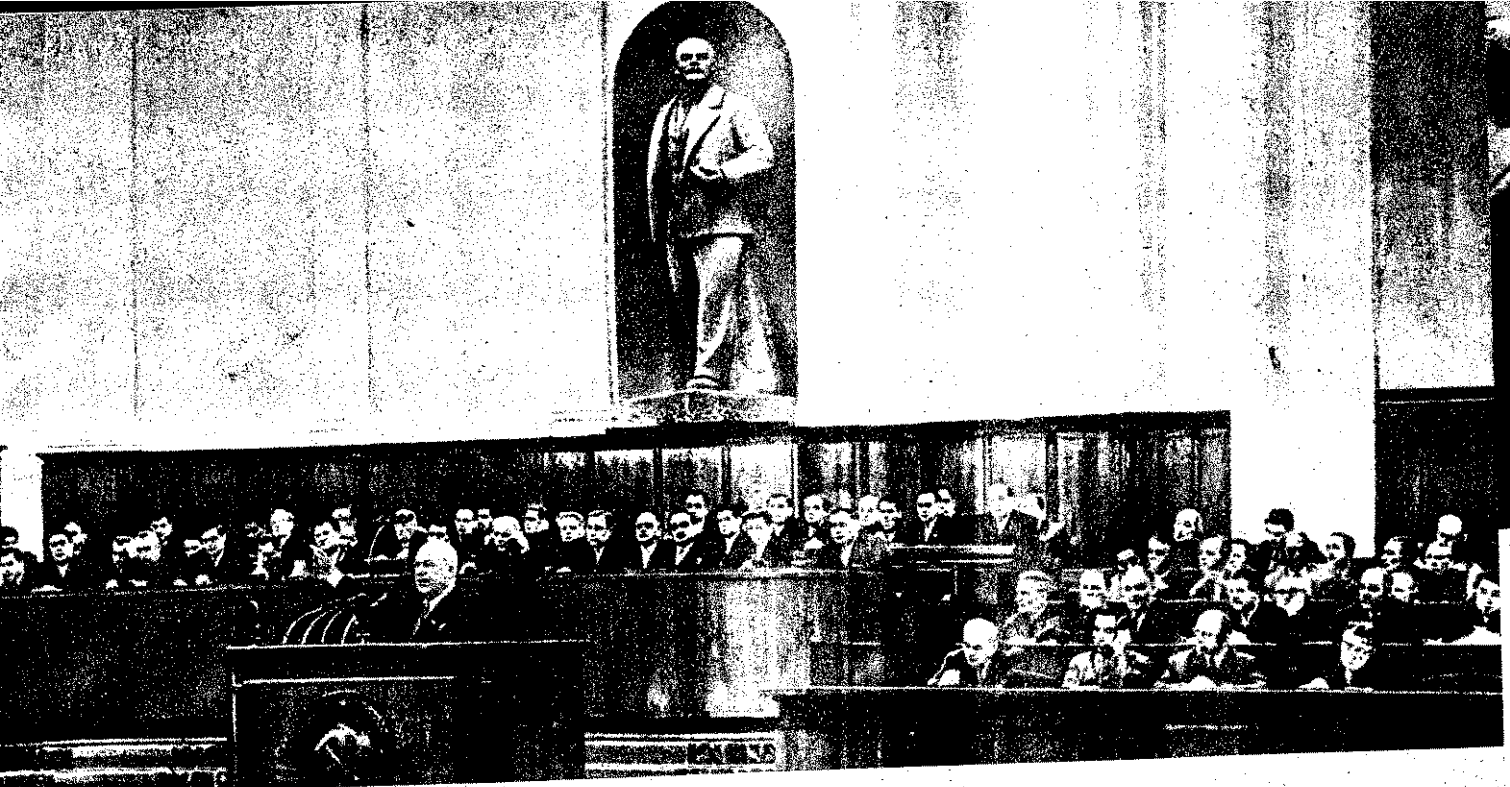

A kommunizmus építésének kongresszusa



MAGYAR TŰZOLTÓ



A MAGYAR TŰZOLTÓSÁG FOLYÓIRATA
XI. évfolyam, 2. szám 1959. február



N. Sz. Hruscsov a szónoki emelvényen

A Szovjetunió Kommunista Pártja XXI. Kongresszusán a küldöttek egyetlen napirendi pont, az 1959—1965. évi népgazdaságfejlesztési terv ellenőrzési számainak megvitatására gyűltek egybe. Bár az SZKP minden eddigi kongresszusa döntő hatással volt a történelem menetére, mégis külön is hangsúlyoznunk kell a XXI., rendkívül kongresszus világtörténelmi jelentőségét. Hruscsov elvtárs beszámolója ugyanis messze meghaladta a népgazdaságfejlesztési hétéves terv feladatainak kifejtését, de a kongresszus egész munkájának nemzetközi jelentősége is sokkal nagyobb, mint a terv ellenőrzési számainak jóváhagyása.

Eppen ezért teljesen érthető, hogy a világ közvéleménye — barát és ellenség egyaránt — feszült figyelemmel követte a történelmi tanácskozások menetét. A dolgozó milliók szerte a világon emelkedett érzéssel és kitörő lelkesedéssel üdvözölték a kongresszusi beszámolót, melyről minden túlzás nélkül elmondhatjuk: úgy hangzott, mint a kommunista építés magasztos szimfóniája.

A hétéves terv gigászi feladatainak nyilvánosságra kerülése ismét alkalmat ad a világ dolgozóinak, hogy összehasonlítást tegyenek a szocialista és a kapitalista társadalmi rend között. Ma már elmondhatjuk, hogy a békéért, az emberi haladásért harcoló milliók tisztán látják a világraszóló eredményeket, s a nagyszerű célkitűzések olvasásakor megvilágosodnak

Taraszov, Cedenbal és Kádár elvtársak a kongresszus szünetében



A KOMMUNIZMUS ÉPÍTÉSÉN

előttük és terjednek sorakban a kommunizmus eszméi, melyek legyőzhetetlenek, mivel valóban a társadalmi igazságot jelentik.

Az SZKP XXI. kongresszusa a szovjet nép által elért sikerekre támaszkodva azt tűzte ki feladatul, hogy a Szovjetunió békés gazdasági versenyben necsak utolérrje, hanem el is hagyja a legfejlettebb kapitalista országot, az Egyesült Államokat. A Szovjetunió eddigi eredményei senkiben sem hagyhatnak kétséget aziránt, hogy a szovjet nép sikeresen végrehajtja ezt a feladatot is, hiszen a szovjet öt éves tervek világtörténelmi sikerei, a Föld és a Nap szovjet szputnyikjai — és még sok minden más egyéb — láttán a szocializmus reménytelenül makacs ellenfelei is kénytelenek elismerni, hogy amit a Szovjetunió ma eltervez, az holnap valóság lesz.

Nem érdektelen talán, ha ezzel kapcsolatosan összehasonlítjuk néhány burzsoá

angol lap pedig erre figyelmezteti a háború lovagjait: „Ostobaság lenne csinyelni a Szovjetunió óriási ipari és légűr-hajózási teljesítményeit és példáját. A szovjet népek megvan mi eszközökre arra, hogy Hruscsov célkitűzését megvalósítsa.”

A hétéves terv legfontosabb számait természetesen ez alkalommal megközelítőleg síncs módunkban lehetesen ismertetni. Úgy véljük azonban, hogy néhány legjellemzőbb számadat az említésével mégis érzékeltetni tudjuk a gigászi terv szintje felmérhetetlen jeleségű távlatait.

A Szovjetunió bruttó ipari terméke például 1965-ben 80 százalékkal lesz gyobb, mint 1958-ban. Ez a növekedés azt jelenti, hogy a szovjet ipar hét év alatt annyit fejlődik, mint a legutóbbi húsz évben. E nagyarányú fejlődés magától értetődően döntően érezteti majd hatását



Üttörők köszöntik a kongresszus résztvevőit

újság egykori és mostani megnyilatkozásait. Íme:

A Nation's Business című lap például ezt írta 1931-ben: „Nem kell aggódní az öt éves terv miatt. Az öt éves terv papírosprogram.” Egy évvel később a New York Times így lelkendezett: „A kollektivizálás szégyenletesen megbukott. Oroszországot az éhség szélére juttatta.”

De mennyire másképpen értékeli a helyzetet 1959-ben pl. a Toronto Daily Star című és kommunistabarátsággal szintén nem „gyanúsítható” újság. A XXI. kongresszusról szóló tudósításában — többek között — a következő olvasható: „A szovjet gazdaság fejlődésének útjema a hét éves tervben messze meghaladja az amerikai gazdaság legjobb konjunkturális fejlődésének ütemét is.” A Daily Mail című

mezőgazdaság teljes gépesítésén és világméretű mosításán alapuló termelésére is, mely százalékkal lesz nagyobb, mint 1958-ban

A tervidőszak során mintegy 40 százalékkal növekedik a dolgozók reáljüvedelme; 15 millió városi lakás és 7 millió új családi lakóház épül hét évtendő alatt; rövidül a munkaidő, megkezdik a Szovjet Kelet mérhetetlen természeti kincseinek kiaknázását; új iparvidékek létesülnek, s mindezzel még vázlatosnak is alig vezethető a kommunista építés e nagyszerű programja legfontosabb célkitűzéseinek felsorolása.

A hétéves terv a békés építés, a kapitalizmussal való békés gazdasági verseny tervé. Ezzel kapcsolatosan a pártkongresszus félreérthetetlenül leszögezte, hogy lenini békepolitika következetes alkalmazása

ONGRESSZUSA



Hruscsov, Mikojan és Kiricsenko elvtársak a kongresszus küldötteivel

talán annak a felvetése sem, hogy bár jelenleg a szocializmus építésének új és roppant feladataival birkózunk, azonban a szocialista világrendszer részeként fejlődve — a mi országunk számára is már történelmileg közelebbi feladattá válik a kommunista társadalom felépítése.

A XXI. kongresszus lelkesít, világosságot gyújt és kötelez. Am, lehetőségeinkkel csak akkor élhetünk kellően, ha mi magunk is jobban megfogjuk a munka boldogabbik végét. Reális lehetőségeinket felmérve, az eddigieknél nagyobb erőfeszítéseket kell tennünk, hogy mielőbb felzárkózzunk az élenjárókhöz. Éppen ezért alapvető kötelességünk, hogy a kongresszusi anyag alapos tanulmányozásával, a kongresszuson elhangzottak alkotó alkalmazásával is minden erőnkkel meggyorsítsuk a szocializmus építését hazánkban. A XXI. kongresszus megerősítette hitünket abban, hogy töretlenül — testvéri egységben összeforvva, valamennyi szocialista országgal — ezen az úton kell tovább mennünk.

Csáki Ernő
a Belügyminisztérium Pártbizottsága
agit-prop. titkára

A kongresszus küldöttei egyhangúlag megszavazzák a határozati javaslatot



egyáltalán nem a Szovjetunió gyengé-
ből, hanem éppen ellenkezőleg: a
ét nép, a szocialista országok erejé-
unüsködik, hiszen az e tábor' tömő-
országoknak megvan mindenük ah-
hogy — szükség esetén — bármely
szorra megsemmisítő csapást mérje-

ti pedig a két világrendszer közötti
isági versenyt illeti, elmondhatjuk,
egyetlen gondolkodó ember számára
lehet kétséges, hogy a Szovjetunió a
jlettebb tőkés országokkal vívott ver-
ben történelmileg rövid idő alatt két-
ivül a világ legelső ipari hatalma lesz,
a ország, amelyben a legmagasabb a
iság életszínvonala.

Szovjetuniónak, a szocialista tábor
tő erejének ilyen példátlan arányú
dése természetesen egyúttal azt is je-
l, hogy ami a szocializmust építő or-
okat illeti: a hétéves terv előirányozza,
tovább fokozódik a kölcsönös se-
nyújtáson alapuló, sokrétű, elvtársias
lasági együttműködés; ezzel egyidejű-
bővüljön és fejlődjön a szocialista or-
ok államközi, gazdasági kapcsolata is.

Londanunk sem kell, hogy a szocialista
országokkal együtt a mi népünk tö-
zen örömmel értesült erről a bejelen-
ől, hiszen hazánk — éppúgy, mint a
mi szocializmust építő ország — már
ig is szinte felbecsülhetetlen értékű tá-
ratást kapott a Szovjetuniótól. Ennek
önzeilen támogatásnak tulajdonítható
sorban, hogy a szocializmust építő ál-
ok jelenlegi ipari termelése ötször na-
obb, mint 1937-ben. Éppen ezért ma
s szinte allg felmérhető jelentősége van
kongresszusi beszámoló azon megállá-
isának is, hogy 7 esztendő múlva —
jelenlegi 30 százalék helyett — több,
at 50 százalék lesz a szocialista orszá-
részesedése a világ ipari termelésé-
s ez egyben azt is jelenti, hogy még
kapitalista országok létezése időszaká-
s is reális lehetőség nyílik a világhá-
rú elkerülésére.

A XXI. kongresszus rendkívüli kong-
szus volt, de Hruscsov elvtárs világos,
oldalú és mélyszántó előadói beszéde
laképpen áttekintheti az SZKP XX. kong-
szusától a XXI. kongresszusig eltelt idő-
sköt, s megvilágítja az SZKP és az egész
ovjet nép munkájának eredményeit.

A XXI. kongresszus a XX. kongresszus
al megjelölt út folytatását jelenti. Is-
retes, hogy a XX. kongresszus hatá-
zatait harc közben hajtották végre.
szsa kellett verni ugyanis mindenek-

előtt a jugoszláv revizionisták és a velük
egy húron pendülők kísérleteit a szoci-
alista tábor egységének a megbontására.
Nagy Imre és társai árulásának teljes
lelepleződésével véglegesen összeomlottak
a revizionista próbálkozások, és az egész
nemzetközi munkásmozgalom vonalán csú-
fos kudarccal végződtek.

De le kellett küzdeni a dogmatikus,
visszahúzó erőket is. Az SZKP Központi
Bizottsága elítélte és félreállította a Mo-
lotov-, Malenkov-, Kaganovics-, Bulga-
nyin-, Sepilov-féle pártellenes csoportot,
amely megkísérelte letéríteni a Szovjet-
uniót a kommunista fejlődés egyedüli he-
lyes lenini útjáról.

Erövid cikk keretében, sajnos, nem
térhetünk ki arra sem — csupán
felhívhatjuk elvtársaink figyelmét —, hogy
a XXI. kongresszus egy egész sor alap-
vető elméleti kérdés tisztázásával gazda-
gította a marxizmus—leninizmus kincsés-
tárát. A lenini békepolitika mesteri alkal-
mazása, az állam elhalásának helyes ér-
telmezése a kommunizmus építése során, a
kommunizmus építése alapvető közös vo-
násainak és a sajátos nemzeti módszerek
alkalmazása kérdésének sokoldalú tisztá-
zása és a többi rendkívül fontos megállá-
pítás magától értetődően döntően kihat
a szocialista tábor erejének, ideológiai szil-
lárságának további növekedésére is.

Éppen ezért valamennyiünknek köteles-
sége, hogy a kongresszusi anyagnak ezzel
a részével is alaposan megismerkedjünk,
hiszen e nélkül csak hiányos képet alkot-
hatunk magunknak a kommunizmus épi-
tésének e gigászi tervéről. Nem érdektelen

A szakmai alapvizsga beszámolói

A szakmai alapvizsgát elrendelő utasítás alapján első ízben 1958 decemberében tartottuk meg az egyéni tanulásban részvevő elvtársak beszámolóit. A beszámolókon az Ia és d, a IIa és b és az V. vizsgafokozatokba soroltak vettek részt. A beszámolók megszervezése terén országos viszonylatban jó tapasztalatokat szereztünk. Valamennyi osztályparancsnokságon a legfejlettebb elvtársakból hozták létre a bizottságokat, és ugyanakkor gondoskodtak arról is, hogy a bizottságok tagjai megfelelő alapossággal felkészüljenek a beszámolók anyagából. A beszámolók megszervezése terén egyetlen hiányosságnak mutatkozott, hogy az anyagok szemléltetését nem mindenütt biztosították, holott erre megvolt a lehetőség.

A beszámolók tapasztalatai azt bizonyítják, hogy elvtársaink többségükben rendszeresen tanultak és folyamatosan elsajátították a meghatározott oktatási anyagokat.

Az Ia vizsgafokozatba sorolt elvtársak nagy része közepes tanulmányi eredményt ért el a beszámolók során. A vizsgafokozatba sorolt elvtársak közül szorgalmas tanulásukért dicsőretek érdemelnek a *Csongrád, Heves, Vas* és a *Zala* megyei tűzrendészeti osztályparancsnokságok beosztottai. De jó tanulmányi eredményt ért el az Ia vizsgafokozatba sorolt, tisztii beosztást ellátó tisztihelyettes elvtársak többsége is. Közülük különösen *Szabó Imre, Szepesi Ferenc, Simora László, Horváth Imre* és *Bagi Ferenc* törzsrörmester elvtársak tanúsítottak alapos felkészülést.

Az Ia vizsgafokozatba soroltak közül azonban — sajnos — jelentős számban akadtak olyan elvtársak is, akik nem sajátították el megfelelően a szakmai alapvizsga anyagát, s a beszámolókon elégtelen eredménnyel szerepeltek. A Pest megyei osztályparancsnokság beosztottai közül például 5, a *Borsod* megyei osztályparancsnokság beosztottai közül 4, a *Nógrád* és *Toina* megyei osztályparancsnokság beosztottai közül pedig 3—3 fő eredménye elégtelen volt. Ezek az elvtársak az anyagok feldolgozása során elkövették azt a hibát, hogy nem tanultak rendszeresen, vagy pedig lebecsülték az egyéni tanúlással járó nehézségeket.

A nem megfelelő tanulmányi eredmények oka nagymértékben az, hogy a parancsnokok nem ellenőrizték rendszeresen az elvtársak tanulását és ugyanakkor az anyagok elsajátításához sem nyújtottak megfelelő segítséget.

Meg kell mondanunk, hogy a tanulási fegyelem betartása terén egyes szolgálati és kiképzési előadók, alosztályparancsnokok és őrségparancsnokok részéről nem nagyon mutatkozott meg a szükséges példamutató. Az Ia vizsgafokozatba sorolt elvtársak közül ugyanis 4 szolgálati és kiképzési előadót, s több alosztályparancsnokot és őrségparancsnokot pótbeszámolóra kellett utasítani, mert nem készültek fel. Ezek az elvtársak azzal, hogy nem tanultak rendszeresen, megelégedtek arról, hogy szakmai felkészültségüket állandóan fejlesszék és beosztottaiknak segítséget nyújtsanak a

tűzoltóismeretek elsajátításához. Az általuk elért sajnálatos „tanulmányi eredmény” legyen intő példa számunkra és ösztönözzön szorgalmasabb tanulásra! A szolgálati és kiképzési előadóktól, alosztályparancsnokoktól és őrségparancsnokoktól elvárjuk, hogy a jövőben az anyagok feldolgozása, s a tanulási fegyelem betartása terén mindenben és mindenkor példamutató magatartást tanúsítsanak.

De nem lehetünk megelégedve az Id vizsgafokozatba soroltak tanulmányi eredményével sem. Ezek az elvtársak a szakmai alapvizsga anyagát — az előírás szerint — ismétlésként, továbbképzés formájában sajátítják el. A beszámolókon a többség közepes, illetve még a közepesnél is gyengébb tanulmányi eredményt ért el. Ennél a vizsgafokozatnál is jelentős számmal akadtak olyanok, akik csak „tessék-lássék” módon tanultak, és nem készültek fel alaposan a beszámolóokra.

Ügyszólván valamennyi osztályparancsnokságon volt olyan elvtárs, akit pótbeszámolóra kellett utasítani. A Szabolcs megyei osztályparancsnokság egyik alosztályparancsnoka például érdemben egyáltalán nem foglalkozott az előírt anyaggal.

A IIa és b vizsgafokozatokba sorolt elvtársak többségükben közepes, illetve a közepesnél jobb tanulmányi eredményt értek el a beszámolók során, ami a tanulási szorgalom s a tanulási fegyelem betartásának természetes következménye. A közepesnél jobb tanulmányi eredményt értek el a *Győr, Zala, Szabolcs, Csongrád* megyei és a *budapesti* osztályparancsnokság beosztottai. Ennél a vizsgafokozatnál is jelentős azonban azoknak a száma, akiket elégtelen tanulmányi eredmények alapján pótbeszámolóra kellett utasítani. Akadtak közöttük, akik teljesen felkészületlenül jelentek meg a beszámolókon. A parancsnokok egy részét mindenesetre súlyos felelősség terheli azért, hogy nem figyeltek fel időben, s nem követelték meg beosztottaiktól a kiképzési anyag rendszeres tanulását.

A tanulmányi eredmények értékelése, az osztályozás terén viszont öröndetes javulást tapasztaltunk. A beszámolókat vezető bizottságok mindenkor a tárgyi tudást vetették alapul az osztályozásnál. Megállapításunk szerint

végre sikerült kiküszöbölünk azt a hiányosságot, hogy a beszámolókon és a vizsgákon túlértékeljük az elvtársak tanulmányi eredményét, mivel valamennyi bizottságnál érvényre juttatták a rendkívül fontos nevelési eszközt, az igazságos osztályozást.

A beszámolók tapasztalatai megmutatják, hogy a szakmai alapvizsga anyagának eredményes elsajátítása csak szorgalmas tanúlással s az oktató-nevelő munka színvonalának emelésével valósítható meg. Az elkövetkezendő idők legfontosabb feladata éppen ezért, hogy a tanulmányi fegyelmet megjavítsuk. Ezt persze pusztán adminisztratív úton nem érhetjük el. Elsősorban az szükséges, hogy elvtársaink megértsék a kiképzés fontosságát, s belássák, hogy a

szakmai alapvizsga anyagának oktatása nem öncél, hanem a gyakorlati megjavításának egyik fontos eszköze az anyag elsajátítása egyben valamely elvtárs egyéni érdeke is.

A tanulmányi fegyelem megjavításában elsősorban parancsnokainknak, tisztjeinknek kell élenjárniuk, mivel példájuk döntően befolyásolja beosztottaik magatartását.

Nem vitás, hogy csak a jó példamutató alapján várhatják el beosztottaiktól a szorgalmas tanulást, s a tanulási fegyelem tartását. Parancsnokaink emellett mindig harcoljanak a tanulmányi fegyelem rön megmutató hiányosságok ellen kemény kézzel számolják fel azt a helyen gyakorlatot, hogy egyes elvtársak formán csak az utolsó napokban kéne nek a beszámolókra. Ugyanakkor azok akiknek a tananyag elsajátítása nehézségek okoz, egyéni foglalkozásokon, konzultációkon nyújtsanak segítséget. Lényeges, hogy a tanulmányi fegyelem megjavítását intézkedések végrehajtása során

fokozottabb mértékben támaszkodjunk a tűzoltó-pártalapszervezetekre, igényeljük azok segítségét.

Pártalapszervezeteink ugyanis a rendszeres nevelőmunka alkalmazásával már dig is sok segítséget adtak, s ezután is zájárulhatnak ahhoz, hogy állomány tanulmányi fegyelmét megjavítsuk, és előbb felszámoljuk az e téren még levő hiányosságokat.

Fontos feladatok várnak az osztályparancsnokságokon működő oktatási módszertani bizottság tagjaira is. Többek között meg kell valósítaniuk, hogy az egyéni tanulásban részvevő elvtársak tanulásának ellenőrzése rendszeres legyen.

A jövőben fokozott mértékben kell segítenünk azokat, akik a beszámolókon gyenge tanulmányi eredménnyel szerepeltek az anyagok feldolgozásában elsősorban a segítségnek, hogy az ismereteket nem elméleti, hanem gyakorlati vonatkozásban is elsajátíthassák. A helyi adottságok alapján éppen ezért biztosítaniuk kell az azok jó szemléltetését. Ezt véleményünk szerint úgy valósíthatják meg a legkönnyebben, hogy az alosztályokon vagy az osztályparancsnokságokon esetenként üzemeltetéseket szerveznek, s ezek során gyakorlatban mutatják be az anyaggal kapcsolatos ismereteket. A „Kis- és nagyfeszültségű erőáramú elektromos berendezések tűzveszélyes követelményei” című anyag feldolgozását például nagymértékben megkönnyítette volna az üzemeltetésük.

A beszámolók tapasztalatainak értelmében se nyomán egyaránt megmutatkoztak a képzés eredményei és hiányosságai. Mielőtt megvizsgáljuk, hogy közös, jó munkával mielőbb felszámoljuk a hiányosságokat, és törekszünk megvalósítani azt az elvet, hogy a szakmai alapvizsga anyagát minden elvtárs eredményesen elsajátítja és a tanulást jól gyümölcsözőteti gyakorlati munkájában is.

radalmi munkás-paraszt kormá-
k az elmúlt évben országos takaré-
gi mozgalom megvalósítására hívta
dolgozókat. A felhívás nyomán gaz-
pi és politikai életünk minden terüle-
igen élénk szervező és felvilágosító
ca indult meg annak érdekében, hogy
l nagyobb tömegeket nyerjenek meg
mányfelhívás támogatására. A kibon-
zó takarékosági mozgalomba január
szervezett formában, nem kampány-
ggal, s az elért eredmények lemerési
őségének biztosításával valamennyi
ndészeti szervünk is bekapcsolódott.

Mit kell és mit tudunk elérni takarékosági mozgalommal?

ndnyáján tudjuk, hogy egységekre,
lélyekre szílóan nem lehet meghatá-
i a feladatokat. Valamennyi egység-
s más és más körülmények között él-
olgozik ugyanis, ezért a takarékosági
tőségnek igen széles skáláján
minden egységnek magának
megtalálnia azokat a lehető-
ket, melyek kihasználása a
élravezetőbb. Egységességet
rólag abban lehet és kell
nünk, hogy a takarékosági
galomban minden becsület-
iját, hivatását szerető tűz-
megtalálja a maga részfel-
tát.

étkitűzésünk nem egyszerűen
s az, hogy a kiadásokat, s a
rtartási költségeket „minden áron”
ckentsük. Ez is fontos természetesen,
aban sokkal lényegesebb, hogy szol-
tunk minden területen törekedjünk
meglévő, de nem ismert tartalékok
rutatására, s a rendelkezésünkre álló
ragi, pénzügyi és technikai eszközök
gazdaságosabb felhasználására. Ezt vi-
nt csak úgy érhetjük el, ha egysé-
nken olyan közvéleményt alakítunk
amelynek nyomán elvtársaink egyön-
ben elítélik és társadalmi úton is meg-
idályozzák a pazarlást, a közvagyon
dálását s a korrupciót, a nép érdekeit
tő fegyelmezetlenségeket. Ezzel egyide-
eg mindenütt erősítik a munkafegyel-
t és felszámolják a lazaságot, amely az
enforradalom kártevősei hatására eléggé
erjedt. El kell érniünk, hogy a felelőtlen
segés s a frázisok hangoztatása helyett
mélyi állományunknál mindenkor a ta-
rékoság, a fegyelmezett, lelkiismeretes
mka hétköznapi tettei kerüljenek elő-
be.

A legjobb takarékoság a fegyelmezett, jó munka!

Nem vitás, hogy ezen a téren — sajnos
még mindig sok a tennivaló. Mivel
onban takarékoságról van szó, aminek
edményei anyagban vagy pénzben je-
rtkeznek, a következőkben elsősorban az
yagi és pénzügyi szolgálatot ellátók és
szolgálatot igénybe vevők munkáját vizs-
ljuk.

Ellenőrzéseink azt bizonyítják, hogy az
ztály- és alsztályparancsnokságok több-
gően eléggé laza a bizonylati fegyelmem.
Ez sősorban leltári hiányokban vagy több-
tekben mutatkozik. Gyakran előfordul
ldául, hogy egyes raktárosok túlzott és
lytelenül értelmezett óvatosságból vagy
ltártartánytól való féltelmükben leltári

többletek kialakítására törekszenek. Pedig
ez az eljárás nemcsak az anyagi és pénz-
ügyi számadás rendszerét sérti, hanem szá-
mos esetben lehetőséget ad az esetleges
visszaélésekre is.

Az elmúlt évi gazdálkodás értékelése
nyomán megállapíthatjuk, hogy sem az
anyagi és pénzügyi szolgálatban foglalkoz-
tatott elvtársak, sem pedig az egységpa-
rancsnokok nem fordítanak gondot az
anyagi nyilvántartások és pénzügyi szám-
adások napra kész vezetésére és pontossá-
gára. A nyilvántartásokat s a kapcsolatos
okmánykezelést sokan helytelenül „felesle-
ges bürokráciá”-nak tartják. Az ilyen fel-
fogásnak azután az lesz a következménye,
hogy a nyilvántartások és a tényleges
készletek nem egyeznek: hiány vagy több-
let mutatkozik. Osztályparancsnokaink
többsége emellett nem tesz eleget a köte-
lező ellenőrzési kötelezettségének, és így
elvezés annak a lehetőségre, hogy az anyagi,
pénzügyi szolgálat számviteli hiányossá-
gait helyszínen és azonnal megszüntethes-

Mit kell tennünk a takarékos anyag- és pénzgazdálkodás érdekében?

sék. De alsztályparancsnokainknál sem
sokkal jobb a gazdasági munka. Annak el-
lenére például, hogy az anyagmozgatások
számszerűleg jelentéktelenek, nem fordítan-
nak kellő gondot az alegységkészletek ki-
egészítéséből vagy a mutatózó felesleges
felszerelések bevonásából adódó nyilván-
tartási kötelezettségük ellátására. Így az-
után az alegységnyilvántartó kartonok szá-
mos esetben egyáltalán nem tükrözik a
tényleges készletet.

Magyarázkodás helyett: ésszerűen, takarékosan!

A mulasztásokat elkövetők előszeretettel
hivatkoznak az átszervezésből adódó ne-
hézségekre és más szervek esetleges ilyen
irányú fogyatékoságaira. Pedig — figye-
lembe véve azt a tényt, hogy már egy év-
nél régebben működik az önálló középfokú
területi gazdálkodás — a fogyatékoságo-
kért kizárólag bennünket terhel felelősség.
Ha mindehhez hozzávesszük még, hogy a
takarékos gazdálkodás alapvető követelmé-
nye a megbízható, pontos, napra kész nyil-
vántartás és az ezzel kapcsolatos okmány-
fegyelmem szigorú betartása, szükségszerűen
következik, hogy a jövőben ezek megléte-
re fokozottabb gondot kell fordítanunk, s
nagyobb követelményt és felelősségérzetet
kell megkövetelnünk parancsnokainktól.

Sok problémát okoz az a helytelen szem-
lélet is, hogy az anyagi munkakörben dol-
gozók — és a parancsnokok többsége is —
az anyaggazdálkodáson általában anyag-
igénylést, anyagraktározást és anyagki-
adást értenek, s ezzel az anyaggazdálkodás
területét mintegy befejezettek tekintik.
Nem veszik tudomásul, hogy a felsoroltak
szükségszerű követelményei ugyan a jó
anyaggazdálkodásnak, de az anyaggazdál-
kodás lényege nem kizárólag az anyagmoz-
gatás formáit és az azokkal kapcsolatos in-
tézkedéseket jelenti. Ennél sokkal fonto-

sabb ugyanis, hogy ténylegesen gazdálkod-
janak a rendelkezésükre álló anyagokkal,
s azokat a felmerülő szükségletek szerint
a leg gazdaságosabban osszák el, használ-
ják fel, és a szolgálati követelmények el-
látását az anyagi eszközökkel a lehető leg-
gazdaságosabban elősegítik. Ennek érde-
kében feltétlenül meg kell szüntetnünk azt
a helytelen gyakorlatot, hogy egységeink-
nél, a megyei raktárakban — szakmai so-
vinizmusból eredően — indokolatlan meny-
nyiségben fekszenek el anyagok és több
helyen a szolgálati érdek egyáltalán nem
indokolja a használatban levő felszerelé-
sek mennyiségét.

A lehetőség adva van, csak élni kell vele

Ugyancsak a gazdálkodás hiányára ve-
zethető vissza, hogy osztályparancsnoksá-
gaink nem ellenőrzik és nem elemzik a
fenntartási költségek alakulását és azok-
nak a szolgálat ellátásával való
összefüggését. Gyakori az is, hogy még
még a normalizált fenntartási
költségeknél sem tudják betar-
tani az előírásokat. Az al-
egység- és őrségparancsnokok —
sajnos — nem ellenőrzik meg-
felelően a laktanyakörletet, a
körlet állapotát, s ennek az a
következménye, hogy a berende-
zési és elhelyezési utasításban
előírtaktól eltérően például mel-
léklékhelyiségekben 100-as villany-
égőket használnak, a szolgálati célra bi-
zosított telefonon — térítés nélkül —
magánbeszélgetéseket folytatnak stb. Ha
csak elszigetelten nézzük ezeket az ese-
teket, úgy tűnik, hogy nem is nagyon
lényegesek, hiszen költségkihatásuk al-
osztályonként szinte elenyésző. Országosan
és éves vonatkozásban azonban nagyon is
jelentősek! És ha az ez irányú kiadá-
soknak csak ötszázalékos csökkentését si-
kerül fokozottabb takarékosággal elér-
nünk, a megalkarított összeg legalább két
családi ház építését fedezné.

Ha egységeink kiküldetési költségeinek
alakulását vizsgáljuk, ugyancsak megvan
a takarékoság lehetősége. Sokkal nagyobb
gondot kell fordítanunk éppen ezért a ki-
küldött személyek tényleges időtartamá-
nak ellenőrzésére, a kiküldetés előrelátható
időtartamának megszabására, a gyors mun-
kavégzésre és — nem utolsósorban — a
kiküldetés időtartamának csökkentésére. A
parancsnokok és beosztottak együttesen te-
kintsek feladatuknak, hogy az előző évhez
képest egységeként 10 nappal csökken-
tik a kiküldetések számát. Lényeges kérdés
ez, mivel megvalósítása országosan több
tízezer forintos megtakarítást eredményez.

Eredménye mindannyiunké...

E cikk keretében magától értetődően
nem érinthettük a takarékos gazdálkodás
valamennyi lehetőségét. De nem is ez volt
a célunk, csak azt szeretnénk elérni, hogy
a személyi állomány valamennyi tagja tár-
sadalmi feladatként kezelje a takarékoság
ügyét, és a lehetőségekhez mérten meg-
valósítsa a maga munkaterületén. A taka-
rékosági mozgalom nemes, szép elgondo-
lás. Erdemes, sőt kell is rá munkát és idő
fordítani — annál is inkább, mivel ered-
ménye mindennapi életünket teszi jobbá
szébbé, boldogabbá.

A TARNASZADÁNYI ÖNKÉNTES TŰZOLTÓK ÜNNEPE

Nincs az országban olyan önkéntes tűzoltótörsület, amelynek életéhez ne fűződnek ünnepszámba menő évfordulók. Jubileumnak nevezik ezt mindenfelé, s a testületek tagjai úgy készülődnek erre, hogy tán egy jelentős családi vagy pirosbetűs naptári eseményre sem különben. Így van ez már esztendőök óta, s ezek az ünnepek nem csupán egy kis közösség megemlékezését keretezik. Túlnőnek az apró őrszobák és szertárak falain, s úgyszólván az egész falu számontartja azt a bizonyos vasárnapot, amikor már kora reggel ünneplőbe öltözött önkéntesek sietnek a szertár irányába, s az asszony nép is megkezdte a sürgölődést a pipáló, kormos üstházak környékén...

Így történt ez Tarnaszadányban is az esztendő első hónapjának utolsó vasárnapján, a testület ötven esztendő fennállása alkalmából. Az apró kultúrterem úgy megtelt emberekkel, hogy még egy gombostűt is nehéz lett volna közéjük préselni. Öregek, fiatalok, apraja-nagyja ott szorongott a székeken meg a fal mellett ládujjhegyen cimpelkedve, hogy legalább láthasson valamit a színpadon történetekből. Aki meg már nem fért be, az a nyitott ajtó közelében, az épület környékén álldogált, hogy ha már nem láthat semmit, legalább hallja a beszédeket a megafon harsogó tölcseirein keresztül.

Pedig nem is keritettek nagy feneket az itteniek az ünnepségeknek — inkább családiasnak szánták. A műsor is szerény volt, bár nagy dolognak számított, mert hiszen a testület zenekara, ének-kara meg lányainak látványos és temperamentumos tánca tette kedvesen ünneptessé. Meg még egy nagy esemény: az állami gazdaság és a gépállomás dolgozói — megbecsülésük jeléül — gyönyörű zászlót adományoztak a kis közösségnek.

Ez a napsugaras téli vasárnap megmutatta, hogy Tarnaszadányban a tűzoltótörsület mennyire egy a közösség dolgozóival. Apraja-nagyja egyaránt szereti és becsüli a tűzoltókat, s azt is tiszteletük kifejezésének szánták, hogy eljöttek a kultúrházba, s velük együtt ültek meg

A testület tagjai elvonulnak a közösség előtt



a testület fél évszázados fennállásának napját. S bizony nem egy zsebkezdő került elő, hogy felszárítva a megilletődöttség előtörő könnyeit, amikor az ünnepi beszéd az elődök, a néhányan még most is közöttük élő veteránok, meg a mostani, életrevaló fiatal harcosok önkéntes munkásságát és érdemeit méltatta. Pedig ezek a szavak olyan egyszerűek és minden külsőségtől mentesek voltak, mint amilyen önzetlen és szerény az ünnepeltek közösségért vállalt önkéntessége s szűkebb hazájuk tűzbiztonsága érdekében végzett tevékenysége.

Keveset beszélnek, eredményeik viszont helyettük is. Versenyek sokaságának előkelő helyezése, helyzet állás tüzeseteknél, példásan működő területfelelősi hálózat, zenekar, ének-kar, színjátékos- és táncsoport — ennyi elegendő is, hiszen külön-külön és együttvéve is ugyanacsak beszédes bizonyosságok...

Arról viszont nekünk kell beszélnünk, hogy kevés helyen tapasztaltunk még olyan kölcsönös megbecsülést és elótársi együttműködést, mint az itteni párt-, KISZ- és tanácsai szerv vezetői meg a testület között. Náluk ismeretlen fogalom a torzalkodás, az összeférhetelenség. Mindenkor és mindenben közösen, a legnagyobb egyetértésben dolgoznak — a közösség gyarapodására.

Ezt ünnepelték a tarnaszadányi önkéntes tűzoltók január 25-én községük vezetőivel, dolgozóival és azokkal együtt, akik egy felszázaddal ezelőtt úgy határoztak, hogy nem az isten, de nem is az urak kegyelmébe ajánlják falujuk hozzájuk hasonló nincstelenei életét és ve-rejtekkel, koplalással összekuporgatott vagyunkáját, hanem a maguk erejéből, közösen szállnak szembe az ősi ellenség kártevésével — önkéntes alapon...

Ötven szál gyertya lobogó lángja szimbolizálja az emlékezést, fényesen világítva a színpad előterében. De egyszerre csak mintha egy láthatatlan kéz nyúlt volna a gyertyaerdő közibe, mert néhánynak ellobbant a lángja, és helyükön sötét foltok tarkították az előbb még egybefüggő fényutat. Lehet, hogy ez is szimbólumként történt, bár az is meg lehet, hogy figyelmeztetés volt. Emlékeztető a könnyen felejtőknek, emlékeztető arra, hogy a testület ötven esztendejéből kevés volt ám az ünnepnek számító fényes nap, de annál több a sötét folt az esztendők egymásutánjában — s csak közel másfél évtizede világít törelen erővel az esztendők számát és a testület létezését jelképező fény...

Határőreim

Zúg a nádas...

Furcsa félhomály honolt a parancsnoki irodában. A kályhában lobogva égett a tűz, és az ajtónyílás hasadéka át kiszűrődő fénye rótszínű tancot járt a padlón.

Az őrsparancsnok — Kucska István alhadnagy — hosszú ideje nézte már a lángok játékát. Szeretett így, korán sötétedő téli délutánokon néhány percig csendben elüldögélni, és gondolatok nélkül merengeni a sémmbé.

Talán negyedóra is eltelt már, és a tűz lassan hamvadni kezdett. Kucska alhadnagy felállt. Néhány nagyobb széndarabot tett a kályhába, majd felkattintotta a villanyt. Utána megint visszaült a helyére, és hozzáfogott a határőrizet megszervezéséhez.

Halk kopogás riasztotta fel munkájából.

— Igen! — szólt ki és várakozóan nézett az ajtóra.

Két határőr lépett be. Katonásan, sapkájukat bal kezükben tartva álltak meg egymás mellett.

— Alhadnagy elvtárs, Kiss Sándor és Czerpán Zoltán határőrök jelentjük, szabadságról bevonultunk!

Az alhadnagy mosolygova fogott kezét velük.

Kiss és Czerpán határőrök hétnapos jutalomszabadságról tértek vissza. Szemükben még az otthon töltött napok öröme csillogott, gondolataik azonban már a jövőben jártak.

És egy kicsit a múltban is. Lelki szemek előtt, mint a film kockái, úgy peregtek le annak az éjszakának eseményeit, amelyen a szabadsággal jutalmazott elfogás történt.

Hideg este volt. Az ég tintaszínű kárpitján reszkető fényrel ragyogtak a csillagok.

Kiss Sándor és Czerpán Zoltán határőrök 19 órakor indultak szolgálatba. Lép-tek keményen koppantak a csonttá fagyott földön, s szinte fázósan gondoltak a hajnalig tartó portyázásra.

Kiérték az országútra, amellyel párhuzamosan húzódott a határ: a szezélyesen kanyargó folyam. Közte

és az út között a szélesebben is rejtelmesen zúg a nádas.

Nézd csak! — fogta a hirtelen Kiss határőr a őrtárs karját.

A holdfényben világó lehetett látni egy emlekező körvonalaikat, amik kissé előrehajolva átszal az úton, és eltűnt a nádasban.

Meggyorsították lépiket. Amikor a nádas széléhez értek, a járőrparancsnok biztosításra szólított Czerpán határőrt, m hozzáfogtak a nádrengő átkutatásához.

Czerpán határőr szíve torkában dobogott. Hogy hiszen egy hete került ki az őrsre, és ez volt a tizedik szolgálata. Kevesnek jut osztályrészül ilyen rövid időn belül egy ilyen kutatás élménye.

Tíz perc telhetett el, Czerpán, de nekik szinte öt óra tellett... A zseblámpa fénye hirtelen egy korrá vetődött, amelynek ajkában három férfi volt...

— Ne mozduljanak! kiáltott rájuk Kiss határőr. Nem is mert egyikük se megmoccanni. A határőri fellépés és a fegyverek nyezető csöve megtette hatást. A járőrparancsnok ekkor újabb utasítást adott.

— Álljanak fel! Kezek hátra!

A három férfi nem emlekezett. Szó nélkül felálltak és a határőrökkel együtt elindultak az őrs felé...

Nagy volt az öröm az őrsön. Nem is csoda, hiszen mindhárom elfogottat rége óta keresték már. Az ellenség kiadott körösvény taltotta jó ideje izgalomba ezen és a környező őrsön a határőröket.

A három körözött személyt felpumpá autódölsőt, kötelet, fegyver, pénzt, és egy térképet találtak. Térképen tintával jelölték meg kudarcba fült határőrségi kísérletük helyét.

TURÁN ISTVÁN

életéből

1. Esküt tesznek a határőrök
2. A határőr híradó egység csapatzászlójára Cecel Györgyné zászlóánya, felkötöi az első szalagot
3. Egy kis újságolvasás a kiképzés szünetében
4. Kiss Béla határőr Irénke nevű húga, határőr bátyjában gyönyörködik
5. Jól sikerült az első lövészet...
6. Az eredményes határőrizet egyik legfontosabb tényezője a jól karbantartott fegyver
7. Az őrsparancsnok ellenőrzi a járőrt szolgálat közben

(Foto: Pásztor—Halász)



Győr megyei jegyzetek

Mégsem bizonyultak hiábavalóknak a tűzrendészeti propagandamunka megjavítására irányuló erőfeszítéseik! — egy mondatban körülbelül így értékelhetjük azt az örvendetes tényt, hogy 1958-ban — a „sok évi átlaggal” összevetve — mintegy ötvennel csökkent a megyében keletkezett mezőgazdasági jellegű tüzesetek száma és a kárérték is alig egyharmada a tavalyinak.

Az esetleges félreértések megelőzése érdekében okvetlenül meg kell mondanunk, hogy elvtársaink egyáltalán nem elégedettek ezzel az — egyébként valóban értékes — eredménnyel, és erősen fogadkoznak, hogy a sok helyen még csupán a jelentésekben szereplő és papíron élő területfelelősi szolgálatot ebben az esztendőben valamennyi községben véglegesen „talpra állítják”.

Örömmel számolhatunk be arról is, hogy ennek szükségességével a nemrégiben lezajlott parancsnoki értekezlet résztvevői is mindenben egyetértettek és egyben ígéretet tettek arra, hogy még jobb munkával járulnak hozzá a mezőgazdasági tűzkárok további csökkenéséhez.

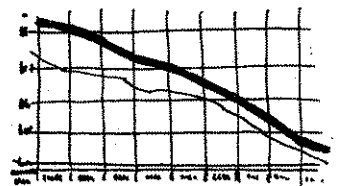

A mezőgazdaság szocialista szektorában a javulás kétségtelen jelei ellenére sem valami megnyugtató a helyzet. Ezt nem csupán abból állapítottuk meg, hogy az állami gazdaságok igazgatói közül — kiváló tűzrendészeti munkáért — pénzz jutalomra senkit sem javasolhatott az osztályparancsnokság. Már ez is sok mindent elárul, de a Hansági ÁG hanságfalvai üzemegységén történtek talán még ennél is többet mondanak. Persze túlzás lenne azt állítani, hogy az itteni állapotok sok helyen megtalálhatók, de ugyanakkor kétségtelen tény, hogy egyes állami gazdaságok vezetői úgyiszlólván *semmibe sem veszik* tűzrendészeti hatóságaink utasításait.

Ez történt a hanságpusztai üzemegységben is, ahol az üzemegység vezetőjét még az elmúlt év májusában utasította a mosonmagyaróvári alosztályparancsnokság, hogy haladéktala-

nul helyezze biztonságba a tűzoltófelszerelést. Az utasítás megtörténtét jegyzőkönyvben is lerögzítették. Mondanunk sem kell, hogy az illető mindent megígért, ami ilyen esetekben megígérhető. És mi történt fél esztendő múlva? Az újabb szemle során kétségtelenül bebizonyosodott, hogy az üzemegységvezető — ígérete ellenére — nem hajtotta végre az utasítást és ezért *jobb ezer forintot kár keletkezett a felszerelésekben*. Most azután majd a bíróság tesz pontot az ügy végére, de azért talán nem érdektelen felvetnünk, hogy bizonyos mértékben elvtársaink is felelősek a történetekért. Bár „hivatalosan” valóban „elegendő”, ha évente két alkalommal ellenőrzik az állami gazdaságokat, véleményünk szerint ennek ellenére mégsem indokolatlan az a megjegyzésünk: nem ártott volna jóval előbb személyesen is meggyőződni a hiányosság kiküszöböléséről.

Sajnos, a termelőszövetkezetekben sincsen minden a legnagyobb rendben. Elsősorban a szükséges tűzoltófelszerelések beszerzése okozza a legtöbb problémát. Ezzel kapcsolatban — rossz példák helyett — inkább egy olyan tisz-t kívánunk megemlíteni, ahol példamutatóan megszervezték a tűzvédelmet. A kis novákpusztai termelőszövetkezetre utalunk itt, amelynek saját tűzoltótestülete is van.

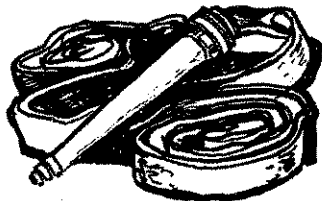

Olvasóink bizonyára emlékeznek még arra, hogy lapunk hasábjain több ízben felvetettük az eredményes oktatáshoz nélkülözhetetlen szemléltető eszközök beszerzésének a szükségességét. Nos, a soproniak nem vártak a „felsőbb segítségre”, hanem igen *öleletesen és öntevékenyen* láttak hozzá a probléma megoldásához.

Igy többek között két met-szetet szereztek be, amelyek a két-, illetve négyütemű motorok működtetését szemléltetik. A met-szetrekre szerelt kis zseblámpa-elemek és izzók segítségével a beosztottak még a gyújtás „szabályait” is szemléletesen megtanulhatják. A soproniak emellett a kismotor- és gépjármű-feszkendők vízszállítási képes-

ségét szemléltető táblákat is készítettek. (Természetesen a tömlők és a lövőkék nyílásának méreteit is figyelembe vették.)

Csapó szds., alosztályparancsnok elmondotta, hogy rövidesen megoldják az egyik „legrázósabb” tananyag, az elektromossági alapismeretekhez szükséges szemléltető eszközök beszerzését is. Az alosztály ugyanis rövidesen selejtes vezetéseket, kábeleket, csatlókat stb. kap a helyi szakvállalatoktól, és így remény van rá, hogy a beosztottak szorgoskodása révén rövidesen valóságos kis „szakmai kabinet”-tel büszkélkedhetnek majd a soproniak.

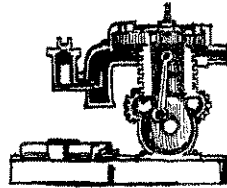

Örvendetesen figyelemre méltó a kapuváriak kezdeményezése is. Ők — bár még messze van a tanév vége — máris az alapvizsgára készülnek. Látogatásunk alkalmával például éppen ilyenféle — a tisztázatlan kérdések újbóli megbeszélésével kapcsolatos — „kis vizsga” zajlott le az alosztályon.

— *Inkább most derüljön ki, ha valamit nem tudnak az elvtársak, mint a vizsgán!* — hangoztatta az alosztályparancsnok és megtudtuk, hogy a konzultáció során nemcsak szorosan vett szakmai kérdéseket boncolgattak, hanem a beosztottak számolási készségét is alaposan próbára tették. Ezzel kapcsolatosan egyébként az a véleményük alakult ki az elvtársaknak, hogy — iskolai végzettségétől függetlenül — mindenkinek feltétlenül tudnia kell a szakmai anyagok elsajátításához szükséges *számtani alapismereteket*. Éppen ezért a mutatkozó hiányosságok mielőbbi felszámolása érdekében rendszeressé teszik az ilyen foglalkozásokat.

Riportutunk során a röjtökmuzsajiakat is felkerestük. Kiváncsiak voltunk ugyanis arra, vajon a tűzoltói tevékenység kevésbé látványos, viszont annál fontosabb területein is „országos bajnok” címéhez méltóan jeleskedik-e az itteni tűzoltótestület.

Örömmel állapíthatjuk meg, hogy az Országos Tűzoltóverse-

nyen elért sikereik („Bajnoki” címük mellett ugyanis egy igen értékes második helyezést is szereztek!) egyáltalán nem kápráztatták el a muzsajiakat, és ezt az örvendetes tényt nemcsak a területfelelősi szolgálatban elért eredményeik bizonyítják, hanem az új szertár építésénél végzett *értékes társadalmi munkájuk is*.

Úgy gondoljuk, elég könnyű választ adnunk arra a kérdésre, hogy mi a titka az eredményes munkának, hiszen egyáltalán nem „különleges” módszerekkel dolgoznak. De ne gondolja senki, hogy nincs. fanulnivaló módszerekből! Hogy miért? Elsősorban azért, mert szeretnénk, ha valamennyi testület arra törekedne, hogy a községi vezetőkkel ugyanolyan jó kapcsolatot építene ki, mint amilyent Röjtökmuzsajon kialakítottak. Ezzel kapcsolatban feltétlenül el kell mondanunk, hogy például a *párttitkár* elvtárs — de ugyanígy a többi községi vezető is megemlíthetnénk! — *úgyszólván ő a muzsajiak egyik leglelkesebb „szurkolója”*. Követendő példának tartjuk azt is, hogy a testületek fiataljai egyben KISZ-tagok is legyenek. Röjtökmuzsajon ugyanis az szinte magától értetődik, hogy a *tűzoltófiataloknak a kommunista ifjúsági szervezetben van a helyük*. Így azután az is érthető, hogy a községben úgyiszlólván teljesen ismeretlen a testület és a KISZ-szervezet közötti kisebb-nagyobb „villongás”.

Az eredményes munka láttán talán nem bizonyul különös követelőzésnek egy — természetesen nem csupán a röjtökmuzsajiakhoz címzett — kérésünk: *Most, a tél folyamán, amikor sok helyen fellendül a szin-*



játszócsoporthoz munkája, gondoljanak arra is, hogy számos értékes, de egyben szórakoztató színdarab között választhatnak. Az ilyen művek színrehozatalával ugyanis sokkal nagyobb gyönyörűséget és jobb szórakozást szereznek közönségüknek mint pl. a „Vén bakancsos”-sal...

ÜNNEP

„En... a Magyar Kommunista Ifjúsági Szövetség tagja, elvtársaim előtt fogadom, hogy a párt és a KISZ zászlajához, a proletár nemzetköziség eszméjéhez mindenkor há leszek... minden erőmmel, ha kell fegyverrel is megvédem hazámat, a Magyar Népköztársaságot” — hangzanak 18 fiatal ajkáról a fogadalomtétel ünnepélyes szavai, majd egymásután járulnak a díszelnökség asztalához, hogy átvegyék az új, vérpiros kötésű KISZ-tagsági könyvet, a KISZ-hez való tartozásnak ezt az oly fontos dokumentumát...

Az izlésesen díszített kistanácsteremben ünnepi a hangulat. Az első széksorokban KISZ-fiatalok ülnek. Boldogan szorongatják új tagsági könyvüket, s nézegetik a most kapott — de már oly régen óhajtott — KISZ-jelvényt, miközben büszke pillantásokat vetnek egymásra, de a mögöttük helyet foglaló „idősebb” kommunista harcosokra is. Mert a pártalap-szervezet kommunistái is eljöttek, hogy tanúi lehessenek a nagy pillanatnak, mikor fiatal munkatársaik, elvtársaik most már véglegesen eljegyzik magukat a párt ifjúsági tömegszervezetével, az élenjáró fiatalok önkéntes harci szövetségével: a KISZ-szel.

A tagkönyvkiosztó ünnepi taggyűlés már régebben megkezdődött... A Himnusz és az Internacionálé felemelő akkordjai után Havas százados elvtárs, a budapesti osztályparancsnokság pártalap-szervezetének titkára nyitotta meg a taggyűlést; ezt követően a VIII. ker., Nap utcai általános iskola 2690. sz. „Ady Endre” úttörőcsapatának népes küldöttsége köszöntötte az idősebb „pajtásokat”. Az ünnepi beszédet Békefi Örgy. elvtárs, a párt-szervezet tagja mondotta. A kommunista ifjúsági mozgalom kialakulásáról, az ifjúkommunisták több évtizedes harcairól, e harcok mártírjairól beszélt, de nem feledkezett meg a köteleességekről sem, melyeket a KISZ-hez való tartozás

valamennyi ifjúkommunista elé állít...

S most, a tagkönyvek kiosztása után, Harsányi elvtárs, a VIII. kerületi KISZ-bizottság kiküldötte szól a fiatalokhoz... Egyszerű, közvetlen szavai nyomán sorra elevenedik fel Lékai, Karikás és Ságvári elvtárs harcos életének egy-egy mozzanata. S az idézett példák valóban a meggyőzés erejével hatnak! Hevesebben ver a szív, megkemé-

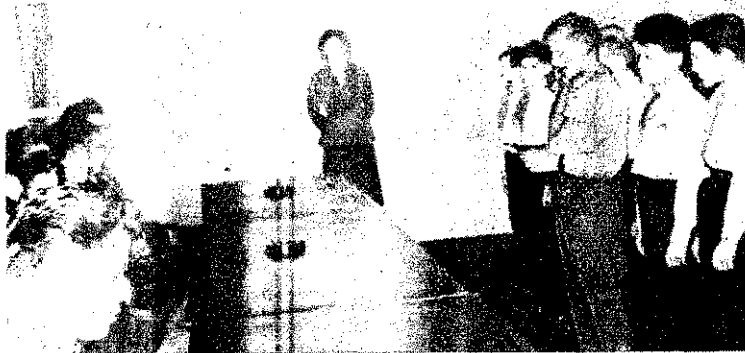

Az „Ady Endre” úttörőcsapat küldöttsége üdvözlözi az „idősebb” pajtásokat

nyedik a tekintet, s a fiatalok arcáról szinte sugárzik a törekvés, hogy ők is a nagy példaképek nyomdokain kívánnak haladni...

A nagy gondolkodó és forradalmár emléke iránti adózás tükröződik az arcokon, amikor Fóti elvtárs, a VIII. kerületi pártbizottság képviselője a nagy Lenin halálára emlékezik. „Legyenek mindig hűek Lenin eszméjéhez — mondja —, tekintsek példaképülnek a lenini Komszomolt, és soha egy pillanatra se feledkezzenek meg a KISZ legfontosabb feladatáról: segíteni a pártnak a szocialista Magyarország megteremtésében, hazánk felvirágoztatásában végzett munkájában...”

Tizennyolc új, tettekre kész fiatal esküdött az MSZMP és a Kommunista Ifjúsági Szövetség zászlajához, a proletár nemzetköziség eszméjéhez való hűség-re. Valamennyien meggyőző-



Békefi Örgy. elvtárs a kommunista fiatalok több évtizedes harcáról beszél

désből, önként vállalták a tagsággal járó megtisztelő kötele-ségeket. S meggyőződésünk, hogy az osztályparancsnokság KISZ-fiataljai — fogadalmuk-

Fellendül a KISZ-élet Szolnokon

„A szolnoki alosztály KISZ-szervezete a közelmúltban vizsgálta meg annak okát, hogy miért nem tevékenykednek fiataljaink olyan eredményesen, mint egy-két esztendővel ezelőtt.

E hiányosság mielőbbi megszüntetése érdekében számos életrevaló javaslatot tettek elvtársaink. Így többek között elhatároztuk, hogy — első lépésként — fellendítjük alosztályunk sportéletét. A határozatot hamarosan tett követte és asztalitenisz házibajnokságot rendeztünk, amelynek legeredményesebb résztvevőiből állítjuk össze a Szolnoki Tisza Bútorgyár csapata ellen barátságos mérkőzésre kiálló együttest. Örömmel üdvözlök, hogy a mérkőzésen 21:3 arányú fölényes győzelmet arattunk.

Rövidesen megkezdődnek a rendszeres sakkversenyek is az alosztályon, de úgy tervezzük, hogy tavaszra már a többi sportágat sem hanyagoljuk el. A jelenleg még hiányos felszerelésünk pótlását saját erőnk-ből kívánjuk biztosítani. Rövidesen ugyanis túlzottabban rendelkezünk, s a bevételből — nem a már együttlevő pénzösszegből — nemcsak ezt a problémát kívánjuk megoldani, hanem szeretnénk vásárolni egy televíziós készüléket is” — fejezi be levelét Timár Ferenc t. hdgy. elvtárs.

KISZ-tagkönyvcseré Pétfürdőn

A várpalotai tűzrendészeti alosztály KISZ-szervezete a közelmúltban tartotta tagkönyvkiosztó taggyűlését. Az ünnepi taggyűlésen a nagyüzemi KISZ-bizottság titkára is megjelent. Elismerően nyilatkozott a KISZ-szervezet munkájáról, s külön köszönetet mondott azért a mintegy 120 óra társadalmi munkáért, amellyel a kiszisták a pétfürdői „ifjúsági tó” létrehozásához járultak. A taggyűlés egyébként határozatot fogadott el a „Tegyük széppé laktanyánkat!” mozgalommal kapcsolatosan is.

Krause Gyula törm. boldogul veszi át az új tagkönyvet



Három újítás TŰZRENDESZETI KÉRDÉSEIRŐL



A silóból az előkészítőbe vezető szállítócső már vasból készült

Mintegy 500 újítást és különböző műszaki fejlesztési eredményt mutattak be a közelmúltban a III. Élelmiszeripari Újítási Kiállításon. A kiállítás lényegében az élelmiszeripari területén a felszabadulás óta bekövetkezett óriási fejlődést szemlél-tette. Olyan újdonságokkal találkozunk, amelyek nemcsak az élelmiszeripar nagyarányú műszaki fejlődéséről tanúskodnak, hanem a tűzrendészetet közvetlenül érdeklő és érintő üzemeltetési változásokat és korszerűsítéseket is ismertetik.

Szocialista iparunk életrevalóságát és nemzetközi viszonylatban is elismerésre méltó fejlődését különösen a gépesítés igazolja, amely úgyszólván az egész kiállítás fő jellemzője. Csak példaképpen emelünk ki néhány kiragadott esetet. Ilyen pl. a cukorgyárakban rendszeresített végtelenített szállítószalag, a répvágó, a keverő, az író- és óraműszerrel ellátott mechanikus nyerslé-mérő; a dohánygyár gumihengeres köszörfűrése, a szalagfűrészes gépvédő berendezése, a szivarelkészítés egész gépesítése; az edésségiparnál a polietilénzacskó-zárógép, a hordók kiürítése görgős berendezéssel, vagy az állami pincegazdaságban bemutatott infra sugaras palackcímke-száritógép, az automatikus visszacsapó szeleppel működő elektromos motorral hajtott borfejtő mind-mind olyan példái a fejlődésnek, amelyek csak a legnagyobb örömmel tölthetnek el minket.

A tűzrendészeti igazgatást azonban ezek közül mégis főleg három újítás érinti leginkább, és pedig: a pneumatikus malom, a a húsiparban a főzés és a zsírsütés új módszere, valamint a füstölés átalakítása a füstgenerátor beépítésével. Ezek azok az

Az őrlőrész rendje és tisztasága is igazolja a pneumatikus üzemeltetés tűzbiztonságát

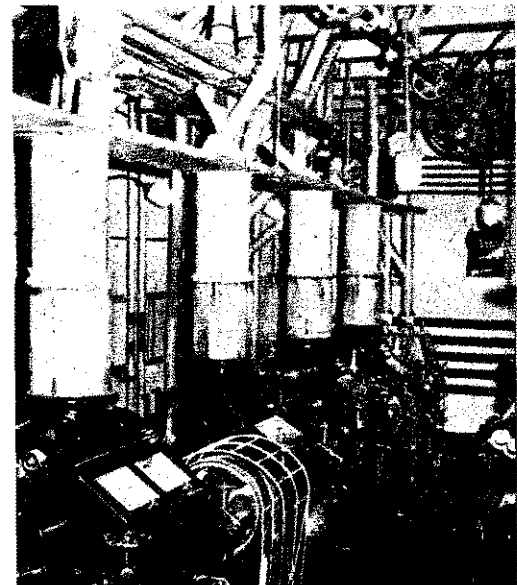

üzemi részek, amelyeknél az újítások nyomán lényegesen csökken a tüzelétkézési lehetőség, így a megelőzés követelményei is sokkal enyhébbek és egyszerűbbek lettek. Ez a tény természetesen anyagi vonatkozásban is jelentős az üzem fejlődésében.

Az új üzemeltetési viszonyokkal főként azért kell foglalkoznunk, mert a változott körülmények mellett mindenütt az adottságoknak megfelelően kell megállapítanunk, esetleg módosítanunk a megelőző tűzrendészeti előírásokat.

A pneumatikus malom

Az új gyártási módszer abban különbözik az eddigitől, hogy az anyagmozgatást nem mechanikus úton, hanem légáramlással oldják meg. Ezzel az üzemeltetési rendszerrel kiküszöbölődnek a különböző anyagmozgató berendezések (tengelyek, szalagok, serleges felvonók, stb) hibaforrásai, másrészt a hűtés is teljesen önműködően oldódik meg. Az új gyártási technológia azért érinti közvetlenül a tűzrend-

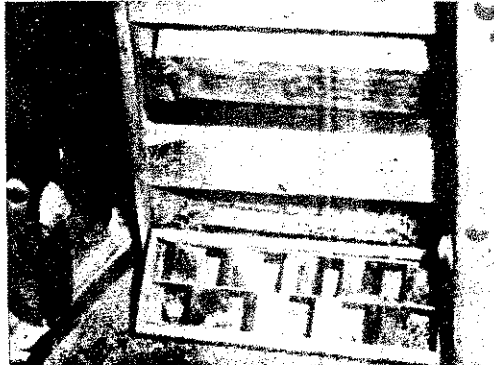

Ez a háromlépcsős mágnes fokozatosan kiválasztja a szemesterménybe került különböző vasdarabokat; teljesen mentesíti a gabonaneműeket a szennyeződéstől

szeti igazgatást, mert a malomtűzek statisztikájában a keletkezési okok között igen jelentős százalékban éppen a különböző szállító és továbbító berendezések forgórészeinek a túlmelegedése vagy az esetleges eltömődés szerepel. Továbbá a légáramlós módszer számára úgy építik át az egész malmi berendezést, hogy az őrlőményt (dara, liszt, korpa) teljesen zárt térben továbbítják a feldolgozás egyes szakaszaihoz. Ez a megoldás kizárja a porzást, ezért úgyszólván teljesen megszűnik, illetve a lehető legkisebb mértékre csökken a malomipari tüzek másik legnagyobb veszélye — a porrobbanás.

Az országban eddig több mint 30 malmot építettek át a pneumatikus rendszernek megfelelően, s az elkövetkező évek ütemtervében — termelési fontosság szerint — minden malom sorra kerül. Az üzemeltetési újítás bevezetése magától értetődően az előírások megállapításánál is jelentős változást okoz.

A malom üzemeltetésének rövid ismertetése

A pneumatikus módszer megismeréséhez feltétlenül szükséges, hogy a malom üzemeltetést röviden áttekintsük. A malom rendszerint a következő részekre oszlik:

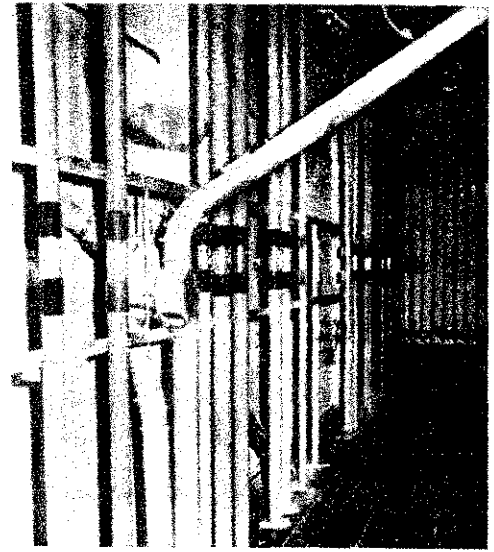

Az anyag szállítása teljes egészében fém- és műanyag-csőveken történik

nyersanyagraktár, koptató vagy tisztító, a tulajdonképpeni malmi rész, a szitáló és zsákoló, a készáruraktár, a zsáktraktár és a gépház. A felsorolt üzemszerek általában legalább közepesen tűzálló elválasztással épülnek. Az üzemmenet természete miatt azonban az elválasztó falakon áttörések szükségesek, amelyek egyrészt az erőátvitel, másrészt a megőrlésre kerülő gabonafélék, majd pedig az őrlemény egyes munkafolyamatokhoz történő továbbítását szolgálják. A régi malmoknál tulajdonképpen ez jelenti a legnagyobb tűzveszélyt. Az erőátviteli tengelyek mellett ugyanis szállítószalagok és csatornák haladnak át a falakon. Az anyag továbbítására szolgáló csatornák viszont úgyszólván kivétel nélkül fából készültek, tehát amellyel, hogy a csatornákon keresztül az egyik helyiségben keletkezett tűz igen könnyen áttérjedhet a többi részre, a facsatorna is fokozza a tűzveszélyt. Az eddigi berendezés mellett a koptatóban, ahol a gabonafélét megtisztítják a különböző szennyeződéstől és a felesleges héjtól, továbbá az őrlő részben, a szitálóban és a keverőben állandóan finom por száll a levegőben, amely fokozottan tűz- és robbanás veszélyt jelent az üzem-

Az elektromos motorral meghajtott légelszívó berendezés

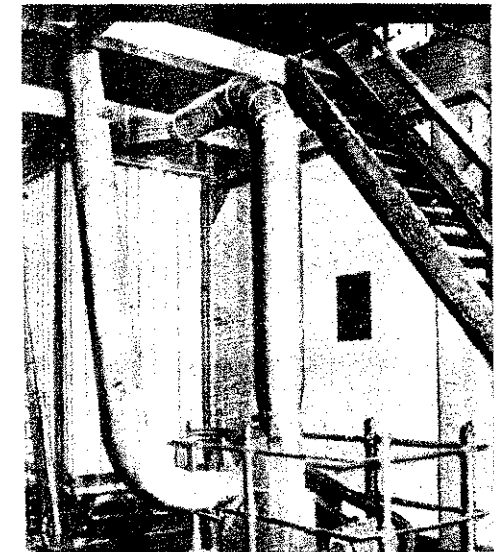

ben. A régi malmoknál az üzem egész belső részében különösen azért olyan nagyarányú ez a porzás, mert a szállítócsatornák, valamint az őrlő, szitáló és keverő berendezések nem záródnak olyan tökéletesen, hogy a lisztpor ki ne juthasson az üzemi helyiségekbe. Az új pneumatikus rendszer, amelynél a belső berendezésekben elektromos motorral meghajtott ventilátor segítségével légszivással juttatják az anyagokat az egymást követő szakaszokba, ezeket a fogyatékoságokat is kiküszöböli.

A pneumatikus malomnál ugyanis az az egyik legfontosabb előfeltétel, hogy a gépek és a közvetítő csatornák úgyszólván légmentesen záródjanak, mivel ellenkező esetben nem lehet olyan légszivást biztosítani, amelynek áramlása a szemesgabonát, a darát és a lisztet az egyik üzemszobából a másikba viszi.

Az új gyártási módszer tulajdonképpen csak a hengerektől kezdve működik, az előkészítő üzem ugyanis még mindenütt a régi megépítéssel dolgozik. A nyersanyag-raktárból (siló stb.) a koptatón és a tisztítón keresztül, részben még gépi úton (szállítószalag, serleges felvonó), részben a raktári és a koptatót összekötő csövezeteken keresztül — a saját súlyánál fogva biztosított ésszel — jut az őrlő részbe az előkészített szemesgabona. Az újítás tehát csak az őrlő

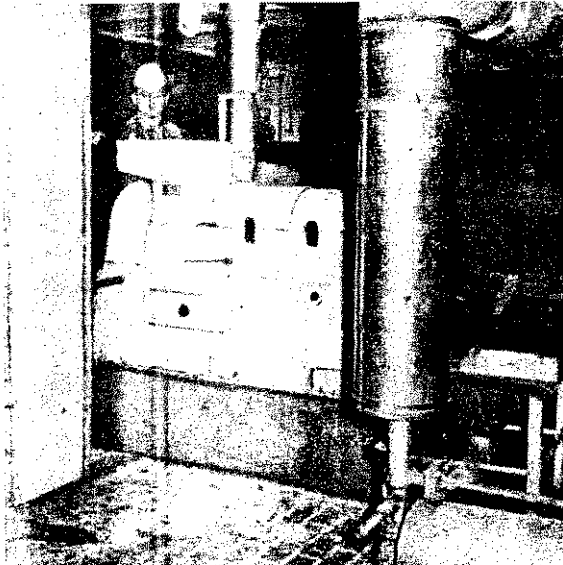

A csökigyó-rendszerű zsírolvasztó tűzkezelés szempontjából veszélytelen

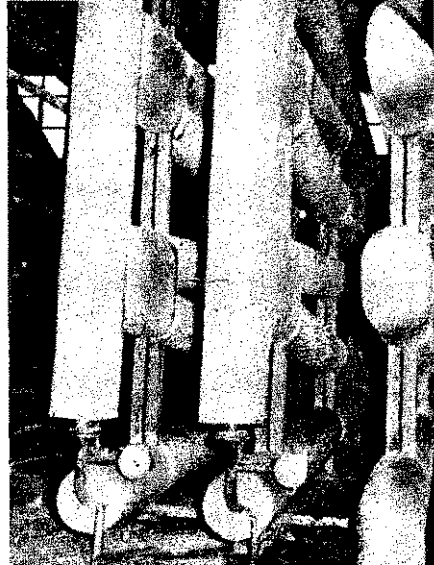

rés — úgyszólván hermetikusan elzárt részben folyik, ezért a porzás úgyszólván teljesen megszűnt.

A malmoknak ez a szakaszos átépítése meghatározott tervszerűséggel folyik, tehát a pneumatikus anyagmozgatást üzemterv szerint bevezetik az előkészítő részlegben, azaz a gabonatarolóban, a tisztító és koptató üzemben is. Ez azért lényeges, mivel a jelenlegi átalakításokkal kizárólag a daráló után építették át a malmokat, amiből esetleg azt a téves következtetést vonhatná le valaki, hogy csak az úgynevezett malmai részre vezeték be az új technológiai módot.

A pneumatikus malom tűzrendészeti jelentősége az, hogy megváltozik az üzem veszélyességi csoportba történő besorolása és ennek közvetlen kihatásaképpen a követelmények is lényegesen módosulnak. Így különösen az elektromos berendezésnél és az elszívásnál mutatkozik majd a legfőbb különbség, de befolyásolja az újítás a beépített tűzvédelmi berendezések megállapítását is módosulni fog az új malmok létesítésénél az elválasztások és az épületszerkezetek tűzállósági fokának a meghatározása is.

Főzés, zsírolvasztás

A húsipar egyik olyan újítása, amelyik befolyásolja a tűzrendészeti előírásokat: a főzés és zsírolvasztás. Az újítás lényege az, hogy a főző és olvasztó üstöket nem szabad tüzeléssel, hanem duplafalú üstökbe vezetett gőzzel üzemeltetik. Ez a

megoldás tűzrendészeti szempontból teljesen veszélytelenné teszi az üzemet: megszüntik a szabad tüzelés mellett gyakran előforduló lehetőség, hogy az üzemben a zsírkifutás miatt nagyobb tűz keletkezheszen.

A gőzzel főző üstöket — kisebb vállalatok kivételével — minden nagyobb húsfeldolgozó üzemben rendszeresítették. A jövőben azokon a helyeken, ahol még nem történt meg az átépítés, a beruházás lehetőségei szerint ugyancsak megépítik a gőzzel főző edényeket.

Füstölés

A húsfeldolgozóipar másik újítása a füstgenerátor, amelyet a füstölő helyiségben működtetnek. Előnye, hogy teljesen zárt térben állítja elő a füstöt és azt csövezetéseken keresztül, úgynevezett légszűrő berendezésen át juttatja a füstölő szekrénybe. A légszűrőt fémforgács-betéttel látják el, s ezzel kiküszöbölik a veszély, hogy a füstölésre kerülő anyaghoz (szalonna és egyéb húсарu) a füsttel együtt, esetleg izzó szénrészecskék juthassanak, amelyek igen sok esetben tüzet okoztak. Az új átépítéssel nagymértékben lecsökkent a füstölő tűzveszélyessége, s emellett a környezetet sem veszélyezteti. Az országban már eddig is több húsfeldolgozó üzemnél építették meg a generátoros füstölőket, a jövőben pedig — a beruházás útjára — valamennyi húszüzemet felszerelik ezzel a rendkívül korszerű és üzembiztos füstölő berendezéssel.

Az újrendszerű füstölőnél a régivel szemben a füst teljesen leszűrt, tehát parázs- és szikramentes állapotban jut a füstölésre kerülő áruhoz

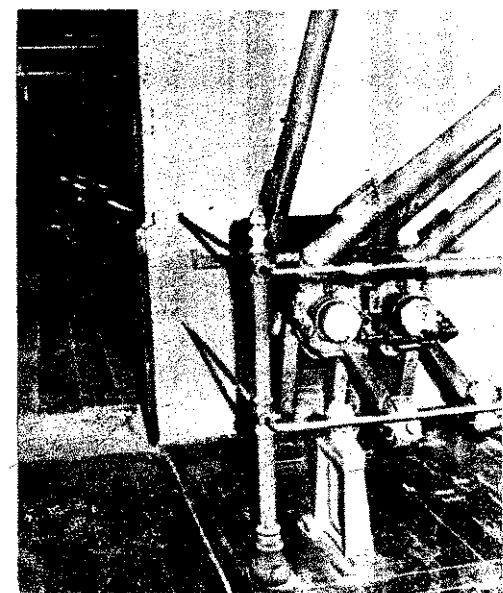

A megőrölt liszt egészen a zsákolóig fémcsőveken keresztül jut el, még az utolsó szakasznál is teljesen zárt térben van a porzásra hajlamos félkész áru

résztől a zsákolóig bezárólag alakította át az üzemet, de ezzel egyidejűleg az előkészítőben is előnyösen megváltozott már az üzem tűzrendészeti helyzete, mivel a szemestermény a silóból az előkészítőbe nem fa-, hanem teljesen zárt fémcsőveken keresztül jut el. Tehát már ebben a részben is lényegesen tűzállóbb a helyzet, viszont mivel nincs teljesen kiküszöbölve az anyagmozgatás eddigi rendszere, a tűzveszély bizonyos mértékben azonos, ugyanolyan előírásokat követel, mint az eddigi állapotok mellett.

Az őrlő részlegtől kezdve azonban döntő változás következett be, mert egyrészt kikerült a malomból az anyagmozgatás mechanikus rendszere (forgórészek, serleges felvonók stb.), másrészt az egész belső munka, tehát az őrlés, a szitálás és a keve-



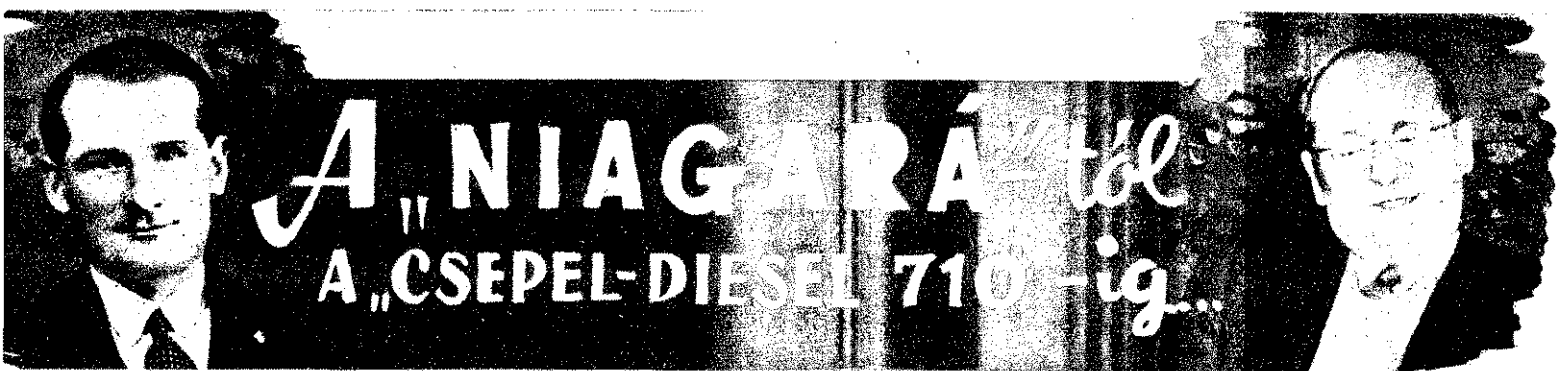

A „NIAGARA”-tól A „CSEPEL-DIESEL 710”-ig...

Csak az évek múltak el felette. Arca ma is fiatalos. Aranykeretes szemüvege mögül annyi életvidámság sugárzik, s mozgulatai olyan frissek és rugalmasak, hogy harmincnégy esztendejével is csaknem elszégyelli magát az ember, s titokban szinte kétkedéssel tekint saját hatodik ikre elé...

Úgy érezzük, hogy ebben a Béke utcai családi házban megállt az idő. Emlékek öltének testet a beszélgetés nyomán, de olyan élők és eleve nek, hogy szinte meg akarja fogni őket az ember.

Az apró könyvvállvány rekeszeiből sárguló rajztekercsek, ma már muzeális értékű, féltve őrzött, piros kötésű könyvek, prospektusok kerülnek elő, s keverednek össze a ke-rekasztalka csipketerítőjén a legújabb karosszéria-konstrukciók rajzaival és a sok-nemzetiségű és még több színben pompázó külföldi szakfolyóiratok legfrissebb példányaival. Lassan egy egész emberöltő munkásságának írott és rajzolt dokumentációja halmozódik előtünk, s az emlékezés szinte szuggeszív erejének játékszerévé válik képzeletünk.

Hol az egykori „császári és

királyi udvari szállító” Misura cég kecses hintóit, batárait csodáljuk, hol a tűzoltó gépjárműfecskendő ősei karosszéria-vonalvezetésének fejlődését, a formatervezés újat keresésének útját érzékeljük, vagy nézzük némi megilletődöttséggel az első fémvázias BESZKÁRT- és MÁVAUT-kocsik tervrajzait, hol pedig a legkorszerűbb karosszériatervek aprólékossága, precíz kidolgozása készlet bennünket minduntalan az elismerésre.

S közben történeteket, élményeket hallunk, ismerős nevek és esetek sokasága bukkan elő az emlékezés fel-fel-szakadó kódéből, s tán egy sincs olyan, amelyikhez egy-egy rajz vagy rajztöredék ne tartoznék.

Jordán Károly bácsi, az egykori „kis Jordán” (apja után hívta így mindenki, és ez volt a megkülönböztetés tőle, a „nagy Jordán”-tól) olyan bámulatos emlékezőhatséggel és biztonsággal gombolyítja a beszélgetés fonálát, idézget, emel ki részleteket, boncolgat, majd hozzá ismét összehangba, mint egy karmester teszi azt a partitúra lapjainak hangjegytengerével...

Sok emléke teszi kedvessé

és napsugarassá a pihenés, a nyugalom napjait, de talán egyről sem beszél olyan nagy szeretettel, mint azokról az epizódokról, amelyek a tűzoltósághoz fűzik alkotásban gazdag életét.

Régen volt... Akkoriban jobbára még lónyertés töltötte be a visszhangzó mély udvart, s a riasztás jelétől „megtáltosodott” tűzoltólovak patái csattogtak a sárga keramiton. Bár már idegen hangok is megzavarták a megsokkolt laktanyai hangulatot: az „első fecskék”, a székesfővárosi tűzoltóság első „motoros négy lábú” is fel-felbőgtek időnként, és rettenetes pufogások és kékes füstfelhők köpködése közepette jelezték a „lókorszak” közelgő végét...

Ebbe a kettős, egymással nagy küzdelmet vívó világba toppant be annakidején a „kis Jordán”, teljes nevén Jordán Károly, a „császári és királyi udvari szállító” Misura autókarosszéria- és kocsigyáros cég fiatal, közép-temű képviselője.

Azt a megtisztelő és igen nagyinak számító feladatot kapta, hogy tervezze meg az első „Niagara” fecskendőt. Hazailag is kellene már vala-

mit csinálni, nem csupán a Daimler-cég gyártmányaira támaszkodni — vélekedtek az akkori korifeusok. S miután tisztázták a születendő új masina célját, és gondolatban már minden felszerelésnek helyet kerestek az egyelőre még képzeletbeli fecskendőn — a „kis Jordán” nekilátott a munkának.

Elkészült a Niagara tervrajza, a Misura cég azonban nem tudta legyártani a fecskendőt. Házilag oldották meg a dolgot. Kis műhelyt szerveztek, iparosokat vettek fel, hogy amit a cég nem vállalt, azt majd elkészítik ők háziлай. Így született meg az első hazai tervezésű fecskendő, s fonódott össze a „kis Jordán” élete is a tűzoltósággal, annak fejlődésével.

Nem a mellékes kereset lehetőségére tette „pártfogó taggá”, hiszen ezért a munkáért egyetlen fillért sem kapott, s nem is fogadott volna el. Mai értelemben társadalmi munkának nevezhetnénk első ténykedését (bár valamennyi későbbi is az volt), s milderre a hivatás iránti nagy-nagy tisztelete, és a testület tevékenységének nagy-rabecsülése készítette. A „kis kocsigyártómester” ösztöndíjas fia így vált a tűzoltóság korszerű szereinek állandó tervezőjévé, s mint ilyen, a testület egyik szinte „állományon kívüli” tagjává.

1923-at írtak ekkor... Ő pedig 24 évével és állami ösztöndíjjal a tarsolyában, a francia fővárossal cserélte fel Budapestet, hogy három esztendő múltán gépészmérnöki diplomával, sok-sok tapasztalattal és másfél mázas szakkönyvvel a bőrdődjében térjen ismét haza. És még

Az első... A „Niagara” — tervezőjével és az építők kollektívájával



valamivel: azzal a nagy elhatározással, hogy tudását az autókarosszéria-szakma fejlesztésének, a nagyüzemi gyártás megvalósításának szolgálatába állítja.

Termékeny esztendőket következtek, amelyek embert és eredményeket érleltek. A fiatal gépészmérnök és autókarosszéria-konstruktőr keze alól egymás után kerültek ki az akkori idők legkorszerűbb tervei, s váltak anyaggá a gyermekcipőből lassan kinövő karosszéria-szakma üzemében.

A METALLO karosszéria-gyár, az V. sz. Autójavító NV, majd a MÁVAUT Főműhelyének főmérnöki be-

oltóság fejlődik, kapcsolata úgy válik mind szorosabbá a testülettel. „Az én kedves tűzoltóbarátaim” — így beszél ma is rólunk, s valahányszor kiejti ezt az igen nagy megbecsüléstől áthatott néhány közvetlen szót, egy kicsit mindig elérzékenyedik, s egy-egy emléket elevenít fel a régmúltról vagy a jelenről. A „Niagará”-t meg a keze alól kikerült többi gépjárműfecskendőt szinte gyerekeinek tekintti. De nemcsak a gépeket, hanem az embereket is. A székesfővárosi tűzoltóság például neki köszönhetette annak idején, hogy lassan megszabadult a nyitott fecskendők reumát jelentő „örömeitől”...



Otthon, a meghitt sarokban...

osztásai — munkája nagyfokú megbecsülésének főbb állomásai.

Közben állandóan tervez, korszerűsít; sokszázezer forintos megtakarítással járó újításokkal válaszol a nép államának megbecsülésére. 1948-ban újabb megtisztelés éri: a karosszéria-tervezés és gyártás terén elért eredményeinek elismeréseként meghívják a Műszaki egyetem gáz- és robbanómotor tanszékére a karosszéria-szak előadójának. Tíz éven át fiatal gépészmérnökeink egész serege tanulja tőle a szívéhez legközelebb álló szakma ismereteit.

Tervez, gyártást vezet, tanít, kutató munkát végez a népgazdaság lekülönbözőbb területein, de a tűzoltóságtól soha nem távolodik el. S ahogyan múltak az évek és a tűz-

Úgy 1930 táján egyszer behívatta Breuer, az akkori főparancsnok valamilyen tervezési ügyben. [Akkor vetette fel először az ötletet: „Mi lenne, ha ezentúl csukott kocsikat készítenénk? ... Övjük az emberek egészségét” ... „Minek az? ... Nem cukorból vannak azok, hogy elolvadnának, meg aztán mi látszik akkor belőlük a csukott szekrényben, ha végigvonnak az utcán!? — fortyant fel őseink egykori atyamestere ... „Azért mégiscsak próbáljunk meg egyet” — vetette ellen a „nagy embernek” a „kis Jordán”, s végül is addig érvelt, hadakozott, mígnem elkészült az első csukott karosszériájú gépjárműfecskendő...

Azután jöttek a többiek, a a Niagarától eljutottunk a legújabb típusig, a Csepel-

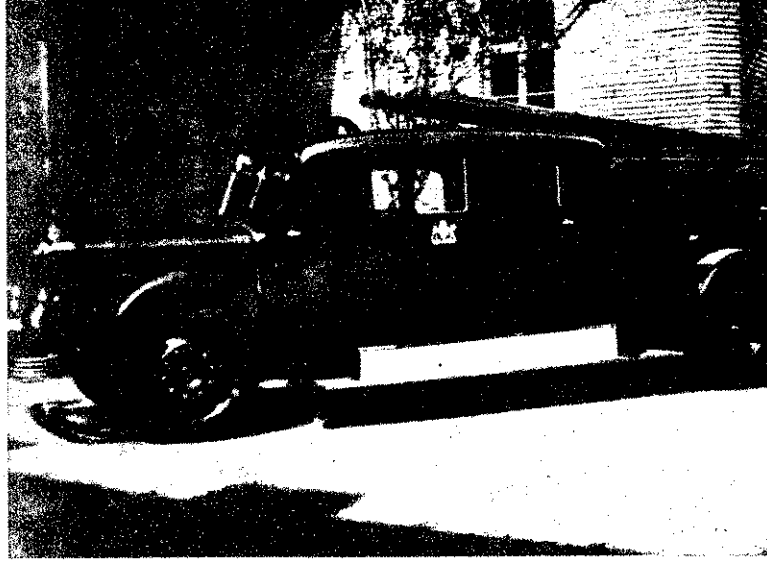

Ez is első — a csukott fecskendők között...

Diesel 710-esig. Előkerülnek a 710-es rajzai. Kibontakozik előttünk születésének története, s mindaz a sok körülmény, amíg elkészült az új fecskendő első példánya.

S kié az érdem? Nem, nem az övé, nem hajlandó elismerni. „A kísérleti alosztály kollektíváját illeti az elismerés, én csak segitettem, s végtelemül boldog vagyok, hogy még most is felkeresnek az én fiatal tűzoltó barátaim, és segíthetek nekik valamiben” — szögezi le megmásíthatatlan véleményét, s hozzáteszi: „Még ma is sok helyre hívnak, hogy dolgozzam le a nyugdíjasok részére lehetőségként biztosított munkaidőt, de nem megyek. S ne vegyék szerénytelenségnek, de inkább lemondok arról a havi negyvennyolc óráról, hogy helyette elmehessek az én kedves tűzoltó barátaimnak segíteni...”

Hosszú utat járt meg Jordán Károly bácsi a józsefvárosi kis kocsigyártóműhelytől, az európai metropolisokon át idáig, a Béke utcai kis családi házig. Élete olyan gazdag és színes, mint az a röpké perceknek tűnő két óra, amelyet barátságos kis otthonában eltöltöttek, s amelynek leteltével szinte úgy éreztük, nem is most láttuk először, hanem már azóta ismerjük, amióta először tette be a lábát a Kun utca sárga keramittal kikövezett udvarára, s a rajzlap alabástromán élesen, határozotlan öltött testet az első, általa tervezett gépjárműfecskendő karosszériájának pókháló finomságú, aprólékos gondossággal összeállított rajza. Az a rajz, amelynek vonalait a testület iránti nagy-nagy megbecsülés teszi örökéletűvé...

... ez pedig a legújabb, csaknem három évtized múltán...



szintén szólva, tulajdonképen azért látogatunk el Magyarkimlérre, hogy a toborzás várható sikereiről beszéljünk olvasóinknak. A kis Győr megyei község önkéntesei ugyanis rendszerint igen jól szerepeltek a tűzoltóversenyeken, ezért joggal feltételeztük, hogy a kimlei színekért szívvel-lélekkel küzdő testületbeliek sikerrel megbirkóznak a toborzás problémáival is.

Igy azután fölöttébb meglepett bennünket, amikor a tanácsházán valóságos „orvosi konzíliumot” találtunk, amelyen a község új tanácselnöke, a járási tanács egyik munkatársa, a megyei osztályparancsnokság helyettes vezetője és a területileg illetékes alosztály parancsnoka, valamint a testület kiszemelt parancsnoka és helyettese éppen azt a kérdést vitatták meg, miképpen lehetne mielőbb „feltámasztani” a tűzoltótestületet. Merthogy a testület jóformán teljesen széthullott, azt ma már senki sem vitathatja, hiszen a tanácsnál levő kimutatásban szereplő — de elvtársaink egybehangzó állítása szerint érdemleges munkát valójában egyáltalán nem végző — nyolc tűzoltót a legjobb indulattal sem tekinthetjük testületnek.

Igaz, szerencsére nagyon ritka jelenség, hogy egy régóta működő tűzoltótestület gyakorlatilag megszűntesse tevékenységét, mégis — úgy véljük — nem árt, sőt bizonyára feltétlenül hasznos, ha ezúttal a más kárából okulunk. Ugyanakkor természetesen korántsem állítjuk, hogy a Kimlén történeteket a helyiek kizárólagos „belügyének tekintjük”, hiszen a község érdeke is úgy kívánja, hogy a testületben mihamarabb meginduljon az egészséges vérkeringés.

Ennyit kívántunk elmondani előljáróban. A következőkben pedig átadjuk a szót a megbeszélés három résztvevőjének, akiket megkértünk, hogy a történetekkel kapcsolatosan tájékoztassanak bennünket arról, mit szándékoznak tenni a magyarkimlei tűzoltóság ügyének mielőbbi megoldása érdekében.

Elsőnek **Hanaszék Imre** elvtársnak, a testület egyik legregebbi tűzoltójának tettük fel ezeket a kérdéseinket. Hanaszék elvtárs így sommázza a „kimlei válság” — szerinte — legfőbb okait:

— Egy tizenhárom esztendővel ezelőtti, **balul sikerült borvásárlási históriával** kell kezdenem. Mivel nem kívánom tovább szítani az azóta is hábor-

gó kedélyeket, s mivel annyi idő távlatából szinte már kissé neveltségesen is hangzik a történet, nem részletezem, hogy tulajdonképpen mi is történt. Azt azonban el kell mondanom, hogy az üggyel kapcsolatos számtalan mendemonda alaposan megmérgezte a testület légkörét. Mint ahogy az ügyesmi már lenni szokott vidéken, „komámuram is hallott valamit, nénémasszony is hozzátett a maga képzeletéből” — így azután érthető, hogy sok testületbeli megunta az áskálódást és elhúzódt a közösségből.

Úgy gondolom, az újjáalakított testület csak akkor töltheti be igazán a rendeltetését és kizárólag abban az esetben nem jut előde sorsára, ha egyszer és mindenkorra véget vetünk a

feltételeinek biztosításáról. Hogy mit érték ezen? Elsősorban azt, hogy bizony egy kissé túlzásba vittük a „Helyet az ifjúságnak!” — egyébként vitán felül indokolt — elvet, mivel nem gondoltunk arra, hogy a versenyeken oly sok örömet szerző fiataljaink egy-két év múlva már a városban vállalnak munkát, vagy pedig bevonulnak katonának. Alaposan megbosszulta magát az a körülmény például, hogy nem törekedtünk egy katonaviselt és községünkben végérvényesen letelepedett tőrszárda kialakítására. Így az elmúlt őszön is sok fiatalunk bevonult, s — némi túlzással talán, de nem egészen alaptalanul — kiirhatnánk a szertár-ra: „Bevonulás miatt zárva”. Most okulunk a hibából, és az

MAGYARKIMLÉN

újjászülölik a testületet.

tűzoltókhoz igazán méltatlan vénasszonyos pletykálkodásnak, s a kölcsönös bizalom és megbecsülés szellemében dolgozunk.

Magától értetődően felvetődik a kérdés: Vajon miért nem igyekezték már évekkel ezelőtt tiszta vizet önteni a pohárba a kimleiek és miért engedték, hogy — a vizzálykodás méreteit tekintve — „elefánt legyen a bolhából?” Németh Ferenc tanácselnök elvtárs a következőkkel egészítette ki a Hanaszék Imre által elmondottakat:

— Az említettek mellett másik két súlyos hibát is elkövetett az akkori vezetőség. A parancsnok ugyanis megsokallta az évek során tisztázatlan, vélt és valóságos sérelmeit és leköszönt tisztségéről. Utódát, sajnos, éppenséggel nem a legszerencsésebben választottuk meg, mivel — az illető minden igyekezete ellenére is — gyenge kezű vezetőknek bizonyult —; egyáltalán nem olyanok, aki képes lett volna nyugodtabb vizekre kormányozni a testület hajóját. Persze — azt is meg kell mondanom — ehhez több segítségre lett volna szüksége a vezetőség és a tagság részéről egyaránt. Ugyanakkor az a véleményem, hogy még így sem vált volna „hadsereg nélküli vezérkarrá” a vezetőség, ha előrelátóbban gondoskodik a folyamatos tűzoltói tevékenység

új testületet jóval szilárdabb alapokon hívjuk létre, mint amelyekben a régi állott. Természetesen a fiatalokról sem mondunk le, hiszen az utánpótlás biztosítása feltétlenül szükséges és emellett ezek a „gyerekek” nem is olyan sok idő múlva a mostani felnőttek helyébe lépnek.

Jövő tevékenységünkkel kapcsolatosan talán még ennyit: Minden erőnkkel azon leszünk, hogy a vezetőség tagjai ne csak papíron és a közgyűléseken szerepeljenek, hanem ténylegesen is ellássák azokat a feladatokat, amelyekkel megbízták őket. Korántsem mentegetőzőképpen, de valamit feltétlenül el kell mondanom. Véleményem szerint ugyanis a tagságot elkeserítette felszereléseink hiányos állapota is. Bár nem szándékozom senkit sem „megfúrni” a Győri Finommechanikai Vállalatnál, de azt mégsem értem, hogy a négyszeri javításért kifizetett, kb. 11 ezer forint munkabéért miért nem lehetett jobban „fúrni” a hengert, mivel — a szakértők szerint — bizony alaposan ferdén „fúrták” azt. De szóvá kell tennem azt is, hogy a fecskendő szivattyúja is — ugyancsak többszöri javítás után — még mindig teljesen megbizhatatlan.

Hogy a kocsiyecskendőnkkel mi történt? Alkalmasint valamelyik „unatkozó” készségi

szolgálatos „ajándékozta” meg kavicsokkal. Jómagam nem vagyok ugyan szakértője a fecskendőknél, de annyit azért — úgy vélem — túlzás nélkül állíthatok, hogy ütőképes szerek nélkül aligha képzelhető el ütőképes testület, hiszen nem volt még olyan hadsereg, amelyet fegyvertelenül lehetett volna ütközetbe küldeni.

Sípócz Imre elvtárs, tisztelt és közmegebecsülésnek örvendő ember a községben. Eppen ezért csak helyeselhetjük, hogy a tanács őt javasolja a parancsnoki tisztségre. Sípócz elvtárs tehát még csak most ismerkedik a problémákkal, ezért igazán nem kívánhatjuk tőle, hogy részletesen beszámoljon terveiről. Így csak arról kérdeztük, miképpen kíván hozzájárítani munkájához:

— Bevallom, először nagyon megijedtem, amikor megtudtam, hogy rám esett a választás. Az elvtársak persze biztatták, hogy megválasztásom esetén nyugodtan vállaljam el a parancsnoki tisztséget, mivel a régi hibákból okulva a segítségemre lesznek valamennyien. Úgy gondolom, hogy erős akarattal és az ő támogatásával hamarosan megszerzem e „tisztség” ellátásához szükséges ismereteket is. Mindenesetre annyit megígérhetek, hogy az én igyekezetemmel nem lesz baj! Ami a többi problémát illeti, az elvtársak tájékoztatásából — meg részben hallomásból is — tudom, hogy elsősorban valóban elvtársi légkört kell teremtenünk a testületben, mert csak így láthatunk hozzá a többi feladat megoldásához.

Talán nem szükséges bővebben bizonygatnunk, hogy miért érdekes és egyben tanulságos is, amit a magyarkimlei tűzoltótestület múltjáról, jelenéről és jövőjéről megtudtunk. Ertesültünk arról, hogy látogatásunk óta már meg is alakult az új — és a régi, helytelen módszerekkel mindörökké szakítani kívánó — tűzoltókollektíva.

Most tehát, amikor új fejezet kezdődik a kis község életében, arra kérjük az illetékeseket: adjanak meg minden tőlük telhető támogatást az új vezetőség első lépéseihez, hogy soha többé ne ismétlődhessenek meg az ilyen sajnálatos események. Ami pedig bennünket — állami és önkéntes tűzoltókat egyaránt — illet, tegyünk meg mindent annak érdekében, hogy ténylegesen elvégzett munka és egy akaraton levő közösség legyen mindenhol a versenyeredmények olykor bizony elkápráztató látszata mögött!...

ÚJ FŰTŐBERENDEZÉSEK

Iparunk technikai fejlődése során nap mint nap egyre több olyan eszköz, készülék és berendezés készül, mely a dolgozók kényelmét szolgálja. Az élet kultúráltságának és az életszínvonal magasabb szintjének elérését biztosítják a Mechanikai Művek által készített folyékony tüzelőanyaggal (gáz-olajjal) működő háztartási (MEKALOR) és ipari (IKALOR) fűtőberendezések is.

A fűtőberendezések a legfejlettebb fűtéstechnikai elvek érvényesítésével működnek. Az üzemeltetés gazdaságossága, a készülékek egyszerű, kényelmes kezelési módja, a vonatkozó kezelési utasítás és tűzrendészeti szabályok betartása mellett feltétlen tisztaságot biztosító működésük kielégíti a korszerű fűtőkészülékek minden követelményét.

A MEKALOR és IKALOR fűtőberendezéseket a BM OTP megelőző tűzrendészeti osztálya 1958. decemberében — a Hőtechnikai Kutató Intézet által végzett vizsgálatok után — hagyta jóvá, és megállapította az üzemeltetésükkel kapcsolatos tűzrendészeti szabályokat. E szabályokat a tűzrendészeti hatóságok már ismerik, ezért e cikk keretében csak a szóbanforgó berendezések műszaki ismertetésével foglalkozunk.

MEKALOR fűtőberendezés

Teljesítménye 0,7 l tüzelőolaj fogyasztása mellett maximálisan 6000 kcal/óra. A szén- és fafűtési kályhákkal összehasonlítva ugyanolyan hőmértéklet elnyerése céljából kb. 5,4-szer nagyobb súlyú szenet vagy 7,2-szer nagyobb súlyú fát kell eltüzelni. Az eddig ismert fűtési rendszerekkel szemben a jó hatások mellett számos előnye van. Helyszükséglete kicsi (magassága 0,87 m, szélessége 0,40 m, hossza 0,54 m). Begyűjtása egyszerű, az égés szabályozható, és a szoba hőmérséklete a külső hőmérséklet változásakor is a kívánt hőfokon tartható. A folyamatos üzemeltetés teljesen biztosított, mivel az üzemanyag — megfelelő elővigyázattal és körültekintéssel, a készülék tartozékát képező tölcser felhasználásával utántölthető az üzemanyag-tartályba.

A készülék 3 fő részből — égőtér, olajtartály, olajadagoló (úszószabályzó) —, a kiegészítő szabályozóból s egy biztonsági berendezésből áll.

A 10 literes olajtartály olajmennyiségét körskálás, úszós nívómutató mutatja. Az olj kifolyás küpos fémszelepen át történik, mely az óramutató járásával megegyező irányban zárható. Alatta helyezkedik el a kétúszós olajszabályzó, melynek feladata az égésszabályzó gombon beállított mennyiségű olaj adagolása és a túl adagolás veszélyének kizárása. Az úszószabályzóban kettős úszórendszer van elhelyezve: egyik az adagoláshoz szükséges nívómagasságot biztosítja, a másik a legkisebb rendellenes nívóemelkedésre azonnal megszünteti az olajátfolyást. Ezt az úszókar jobb oldalán elhelyezett kar felemelésével jelzi, melynek következtében az égőtérben a tűz elalszik.

Az úszóház által szolgáltatott olaj az égőtérbe kerül, ahol az olajgőzök az előmelegedett levegővel keveredve elégnak. Az égőtér és üzemanyag-tartály között el-

helyezett lemezeket az aluról fölfelé áramló hideg levegő hűti, és ezek a lemezek védik az üzemanyag-tartályt az égőtér hőszugárzásától. (Tartós — 24 óras — üzemeltetés után az üzemanyag-tartály és a benne levő olaj maximális hőmérséklete a 35 C°-ot nem haladja meg.) A készülék alatt elhelyezett tálcá a rendellenesen kifolyt olaj felfogására szolgál.

A begyűjtés META-kockával vagy denaturált szeszebe mártott vattadarab segítségével történik. Meleg készülékbe tilos begyűjtani, mert a hirtelen fejlődő gázok felrobbanhatnak.

IKALOR fűtőberendezés

Rendkívül alkalmas távolsági autóbuszok, kisebb hajók, műhelyek, raktárak, szárítók és közepes nagyságú családi házak fűtésére. A fűtőberendezés egyhengeres fekvő olajtartályból és egy vele közös állványra szerelt, ugyancsak hengeres, fekvő elhelyezésű fűtőszervezetből áll. (Hosszúsága 0,74 m, szélessége 0,54 m, magassága 0,37 m.)

A olajtartály 25 l űrtartalmú, melybe kizárólag csak ülepített, tiszta diesel-olaj önthető, mivel ez az olaj biztosítja a fűtőberendezés veszélytelenségét és a gazdaságos üzemeltetést. A fűtőszervezet négy hengerpálástból áll. A négy palástból képzett három csatorna veszi körül az égőtérrel és a mozgó szerkezeti részeket. A külső és belső csatornán friss levegő áramlik keresztül, míg a középső csatornán a kipufogó gázok távoznak a tüzelőtérből. A kipufogó gázok a külső csatorna belső falát melegítik míg a belső csatorna belső falát az égőtér hője, külső falát pedig a kipufogó gázok hevítik. Ezen a két csatornán át áramló friss levegő átveszi a csatorna falainak melegét és a kifúvónyíláson már forrón (kb. 100 C°) mint fűtőlevegő áramlik a fűtővezetékekbe, vagy közvetlenül a fűtendő helyiségbe. A fűtőlevegő áramlását a villanymotor által hajtott ventilátor biztosítja.

A villanymotor megindításával a „Fű-

Az IKALOR kályha metszete: 1. Tüzelőtér, 2. Lángszűkítő gyűrű, 3. Izzógyertya, 4. Szórókúp, 5. Égési levegő járókerék, 6. Tengelykapcsoló, 7. Tengelykapcsoló kézikar, 8. Ventilátor, 9. Villanymotor, 10. Túlmelegedést gátló bimetal kapcsoló, 11. Égőtér, 12. Olajnyomócső, 13. Olajvisszafolyócső, 14. Olajszivattyú, 15. Olajvezeték, 16. Égéshez szükséges levegőt szívó cső, 17. Kipufogó, 18. Egésellenőrző bimetal kapcsoló

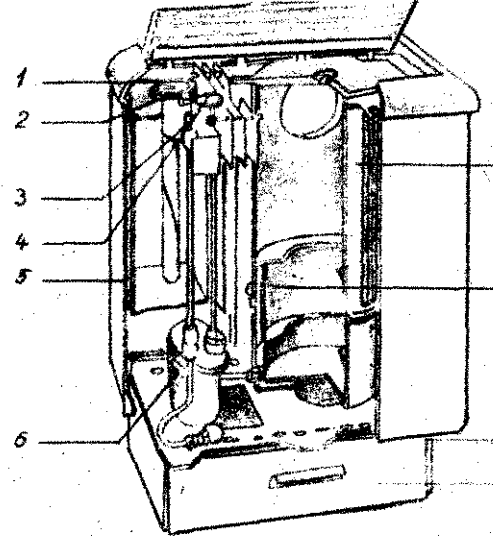
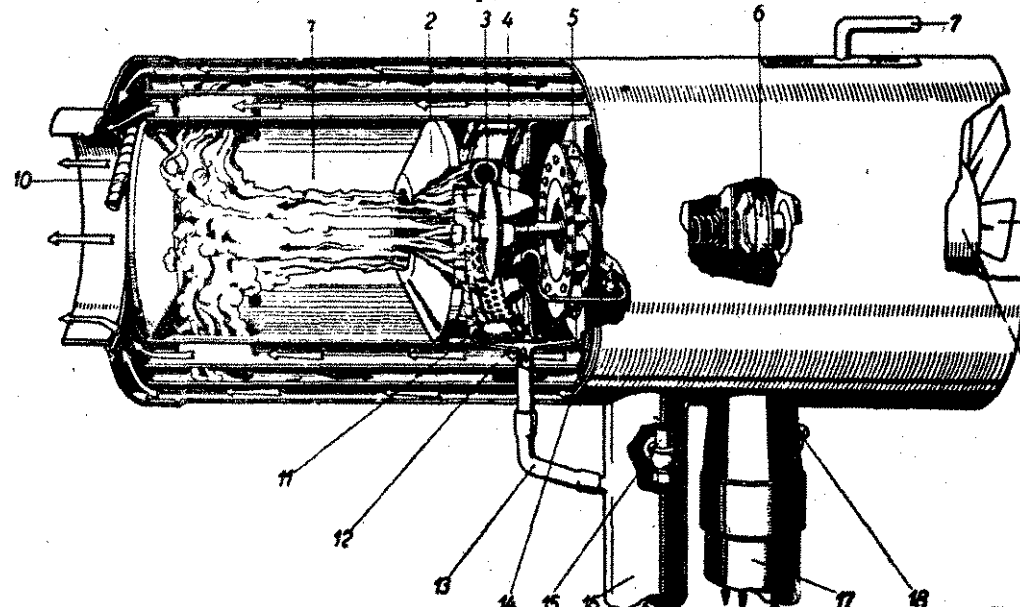

A MEKALOR kályha metszete: 1. Nívómutató, 2. Betöltő csőcsont, 3. Tartályszelep, 4. Égést szabályozó gomb, 5. Olajtartály, 6. Úszó-szabályzó, 7. Égőtér, 8. Egőfázék, 9. Láb, 10. Olajfogó tálcá

tésre" kézikarral beállított tengelykapcsolón keresztül működésbe hozzuk az olajszivattyút, amely az olajtartályból az olajcsövön és az olajvezetéken keresztül, a motor által meghajtott szóró kúpba juttatja az olajat. A nagy fordulatszámmal forgó szórókúp centrifugális erejével szétporlasztja az olajat, amelyet a motor megindításával egy időben működésbe lépő izzógyertya meggyújt. Üzem közben az égőtérben levő izzólemez biztosítja a folyamatos égést. Az égéshez szükséges levegőt a járókerék a szívócsövön át szívja be, és az égókamrán keresztül a tüzelőtérbe nyomja, ahonnan az az olaj maradáktalan elégeése után a kipufogócsövön át a szabadba távozik.

A berendezés üzemanyag fogyasztása óránként kb. 1,4 l diesel-olaj, fűtőteljesítménye kb. 10 000 kcal/óra. Az elektromotor kb. 100 W áramfogyasztás mellett, mintegy 500 m³/óra, fűtőlevegőt szállít a fűtendő helyiségbe.

Az IKALOR berendezés egyébként egy kar elállításával szellőztetésre is használható. Ebben az esetben — meghajtás hiányában — fűtőberendezés nem működik, a ventilátor azonban friss, szűrt levegőt szállít a fűtővezetékekbe, illetve a szellőztetendő helyiségbe.

A megelőző tűzrendészet gyakorlatában sokszor találkozunk a felvonók létesítésének problémáival. Ezek tűzrendészeti elbírálása minden esetben nagy figyelmet igényel. A tűzbiztonságnak ugyanis — a megelőző tűzrendészet szigorú intézkedései ellenére — eléggé gyakran kell vonulnia egy-egy felvonóval kapcsolatos tűz-
esethez.

A felvonóberendezések tüzeinek közvetlen megelőzése mellett feltétlenül gondolnunk kell pl. arra is, hogy az épületekben keletkező tüzek tovaterjedését lényegesen elősegítheti a felvonóakna helytelen kialakítása. Hasonlóan számtalan esetben komoly problémát jelent, hogy az egyébként falazott felvonóakna ajtaja hová nyílik. A gyakorlat által felvetett problémák tisztázása érdekében éppen ezért foglalkozunk még részletesebben a felvonókkal kapcsolatos kérdésekkel.

A felvonó szerkezeti részei

A felvonó függőleges vagy ferde pályán szállítja a terheket. Mozgatása kézi vagy gépi erővel történik. A felvonók meghajtására szolgáló erőgépek leggyakrabban villanymotorok.

A felvonók főbb szerkezeti részei:

1. felvonóakna,
2. felvonószekrény (felvonószék, járószék stb.),
3. vezetősínek,
4. felvonókötél vagy lánc,
5. kötéldob vagy korong,
6. ellensúly és vezetősínei,
7. a felvonó villamos berendezései.

A felvonóakna

Azt a zárt építményt vagy pályát, amelyben a felvonószekrény vagy járószék mozog, felvonóaknának nevezzük. Régebben

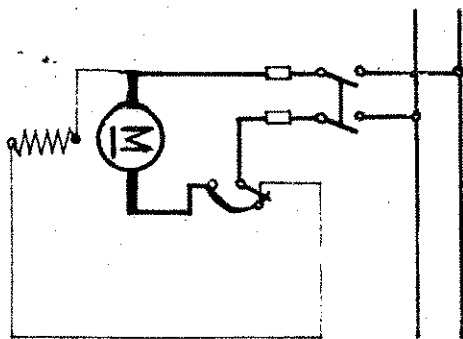

Egyenáramú, mellékáramkörű motor

— főleg lakóházakban a személyszállításra szolgáló felvonók a lépcsőház orsóterében közlekedtek. A felvonóakna készülhet vaszerkezetes üvegfalal, vasszerkezetes sodronyháló-bevonattal, vagy teljesen zárt, falazott oldalfalakkal. A felvonópályát tehát a környezettől minden esetben el kell határolni, s az elhatárolás módját és anyagát mindenkor a helyi adottságoknak megfelelően kell megválasztani. Védőburkolatként gyúlékony, éghető anyag nem használható.

A járószékbe történő ki- és beszállás, illetve a teher be- és kirakása céljából az aknában emeletszintenként ajtót készítenek.

A felvonóaknába ajtó (ablak) befelé nem nyíthat.

A FELVONÓK rendszere

Az aknában az állomások között, amelyben a felvonó személyszállításra szolgál, és az állomások távolsága meghaladja a 15 m-t, vészkijáratot kell létesíteni.

A zárt felvonóakna szellőztetéséről feltétlenül gondoskodni kell.

Ügyelni kell arra, hogy a felvonóaknában gőz-, gáz-, és vízvezeték csatorna és egyéb, nem a felvonóhoz tartozó vezeték ne legyen.

Ha tűzveszélyes helyen létesítenek felvonót, akkor az aknákat legalább közepesen tűzálló fallal, teljesen körülrzártan kell megépíteni. Ugyanígy készüljön az akna akkor is, ha a felvonó 10 vagy ennél több állomást, vagy 30 m-nél nagyobb emelőmagasságú.

Olyan helyeken, ahol robbanógáz, gáz vagy hasonló természetű por robbanása lehetséges, a felvonóaknákat csak olyan előtérre, folyosóra szabad nyitni, ahol robbanásveszéllyel nem kell számolni.

A felvonószekrény vagy járószék

A járószék az aknában működik. Mozgatását az aknában levő sínek és a szekrény oldalfalára szerelt csúszópofák vezetésével végzi. A személyszállításra szolgáló felvonók járószékét minden oldalról burkoltnak, tetővel ellátva kell készíteni: tehát ajtóval ellátott, zárt szekrény legyen. Meg kell követelni az oldalfalak és az ajtó megfelelő szilárdságát és kellő méretezettségét.

A járószékét általában felszerelve kell készíteni. Az ajtó lehet befelé nyíló szárnyas, vízszintes vagy függőleges toboajtó. A személyszállításra szolgáló felvonók járószékének tetejét ajánlatos kibúvónyílással készíteni. Ennek mérete legalább 30x40 cm.

A vezetősínek

A járószékét és az ellensúlyt feltétlenül vezetni kell. A járószék vezetésének megoldása a kényesebb és fontosabb feladat. Itt ugyanis a teher elosztása általában egyenetlen. Jól működő járószékvezetést éppen ezért csak a pontosan készített és pontosan szerelt vezetősínek biztosíthatják. A régebbi megoldásoknál fával bélelt T vagy U vasakat alkalmaztak. A fából — érthetően — nem a legtokéletesebb megoldás, mivel elcsavarodik, meggörbül stb. Alkalmazását azonban a vonatkozó előírások nem tiltják. Az viszont előírás, hogy a 0,4 m/mp-nél nagyobb menetességű felvonók, vezetősíneit feltétlenül acélból kell készíteni. Kisebbségszerűen azonban alkalmazható keményfával bélelt vagy burkolt acél vezetősín is. A 0,9 m/mp-nél nagyobb menetesség esetében viszont csak megmunkált vagy húzott acélból szabad készíteni a vezetősíneket.

A felvonókötél vagy lánc

A járószék és az ellensúly felfüggesztése acél sodronykötél, szemeslánc vagy hevederezett lánc segítségével történik. Acél vagy sodrony használata esetén a kötélátmérő személyfelvonóknál legalább 8 mm, teherfelvonóknál pedig 6 mm legyen.

A kötéldob vagy korong

A tartókötél vagy lánc a felvonóakna felső részén elhelyezett felfüggesztő szerkezet kötél- vagy láncerekein van átvetve, s a vége a hajtószerkezet kötél- vagy láncdobjára van erősítve. A kötél- és a kötél

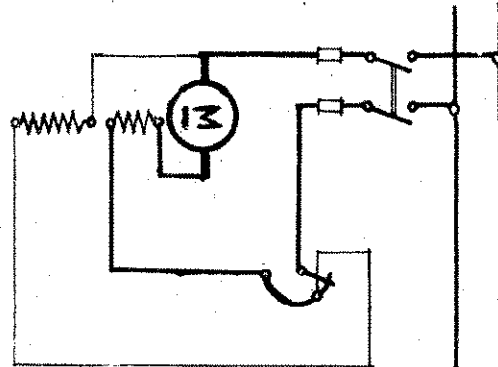

Egyenáramú, vegyeskapcsolású motor

átmérőjének hányadosát a „Felvonószabályzat” meghatározza. Ennek 2 m/mp körülből legalább 40-nek, ezen felül pedig legalább 45-nek kell lennie.

Az ellensúly

A felvonó működtetéséhez szükséges hajtóerő csökkentése céljából a járószék súlyát és a terhelés egy részét kiegyensúlyozzák. Az ellensúly anyaga általában öntöttvas. Az ellensúlyt azonban szokták beton- vagy betonba kevert, a betonnál nagyobb faj súlyú anyagokkal is helyettesíteni. Az ellensúlyt készíthetik egy darab-
ból, de tagokból is. A több darab-
ból készülő ellensúly összekötése rúddal vagy hevederrel történik. Ügyelni kell az ellensúly jó összeépítésére, mert ha lezuhan, vele a járószék is lezuhanhat. Ez főként a sebességszabályzó készülék rossz működése esetén fordulhat elő, s nyilvánvalóan veszélyezteti a járószékben levő személyek életét.

Az ellensúlyt — lehetőleg a járószékkel együtt — a felvonópályában kell elhelyezni. Ha ez nem lehetséges, akkor külön, zárt aknában is elhelyezhetik. Ebben az esetben azonban az ellensúly aknáját két, könnyen megközelíthető, zárható nyílással kell megépíteni.

ÚJ FŰTŐBERENDEZÉSEK

parunk technikai fejlődése során napról napra egyre több olyan eszköz, készülék és berendezés készül, mely a dolgozó kényelmét szolgálja. Az élet kultúrtságának és az életszínvonal magasabb szintjének elérését biztosítják a Mechanikai Művek által készített folyékony tüzelőanyag-gáz-olajjal működő háztartási (EKALOR) és ipari (IKALOR) fűtőberendezések is.

A fűtőberendezések a legfejlettebb fűtőtechnikai elvek érvényesítésével működnek. Az üzemeltetés gazdaságossága, a készülékek egyszerű, kényelmes kezelési módja, a vonatkozó kezelési utasítás és a rendszertől szabályok betartása mellett teljesen tisztaságot biztosító működésük légtíri a korszerű fűtőkészülékek minimális követelményét.

A MEKALOR és IKALOR fűtőberendezéseket a BM OTP megelőző tűzrendészeti tállya 1958 decemberében — a Hőtechnikai Kutató Intézet által végzett vizsgálatok után — hagyta jóvá, és megállapította az üzemeltetésükkel kapcsolatos tűzrendészeti szabályokat. E szabályokat a rendszertől hatóságok már ismerik, mert a cikk keretében csak a szóbanforgó berendezések műszaki ismertetésével foglalkozunk.

MEKALOR fűtőberendezés

Teljesítménye 0,7 l tüzelőolaj fogyasztása mellett maximálisan 6000 kcal/óra. szén- és fafűtésű kályhákhoz összehasonlíthatóan ugyanolyan hőmérséklet elnyeréscéljából kb. 5,4-szer nagyobb súlyú szén- vagy 7,2-szer nagyobb súlyú fát kell égetni. Az eddig ismert fűtési rendszerekkel szemben a jó hatásfok mellett számos előnye van. Helyszükséglete kicsi (magassága 0,67 m, szélessége 0,40 m, mélysége 0,54 m). Begyűjtése egyszerű, az olaj szabályozható, és a szoba hőmérséklete a kívánt hőmérsékletre változtatható. A folyamatos üzemeltetés teljesen biztosított, mivel az olaj — megfelelő elővigyázattal és körültekintéssel, a készülék tartozékát képező tölcser felhasználásával utántölthető a tüzelőanyag-tartályba.

A készülék 3 fő részből — égőtér, olajtartály, olajadagoló (úszószabályzó) —, a tüzelőanyag-tartályból s egy biztonsági berendezésből áll.

A 10 literes olajtartály olajmennyiségét a szintjelző, úszós szintmutató mutatja. Az olaj kifolyás kúpos fémszelepen át történik, mely az óramutató járásával megegyező irányban zárható. Alatta helyezkedik el a túlzott olajszabályzó, melynek feladata az égőtér hőmérsékletének szabályozása az olajadagoló gombon beállított mennyiségű olaj adagolása és a túladagolás kizárása. Az úszószabályzóban a túlzott olajadagolás elhárítására van elhelyezve: egyik oldalon az olajadagolóhoz szükséges szintmutatót tartalmazó szelvény, a másik a legkisebb rendellenes olajadagolásra azonnal megszünteti az olajadagolást. Ezt az úszókar jobb oldalán elhelyezett kar felemelésével jelzi, mely a következőkben az égőtérben a tűz elhárítására szolgál.

Az úszóház által szolgáltatott olaj az égőtérbe kerül, ahol az olajgőzök az előmelegített levegővel keveredve elégnak az égőtér és tüzelőanyag-tartály között el-

helyezett lemezeket az aluról fölfelé áramló hideg levegő hűti, és ezek a lemezek védik az üzemanyag-tartályt az égőtér hőszugárzásától. (Tartós — 24 óras — üzemeltetés után az üzemanyag-tartály és a benne levő olaj maximális hőmérséklete a 35 °C-ot nem haladja meg.) A készülék alatt elhelyezett tálcá a rendellenesen kifolyt olaj felfogására szolgál.

A begyűjtés META-kockával vagy denaturált szeszebe mártott vattadarab segítségével történik. Meleg készülékbe tilos begyűjtani, mert a hirtelen fejlődő gázok felrobbanhatnak.

IKALOR fűtőberendezés

Rendkívül alkalmas távolsági autóbuszok, kisebb hajók, műhelyek, raktárak, szarítók és közepes nagyságú családi házak fűtésére. A fűtőberendezés egyhengeres fekvő olajtartályból és egy vele közös állványra szerelt, ugyancsak hengeres, fekvő elhelyezésű fűtőszervezetből áll. (Hosszúsága 0,74 m, szélessége 0,54 m, magassága 0,37 m.)

Az olajtartály 25 l űrtartalmú, melybe kizárólag csak ülepített, tiszta diesel-olaj önthető, mivel ez az olaj biztosítja a fűtőberendezés veszélytelenségét és a gazdaságos üzemeltetést. A fűtőszervezet négy hengerpalástból áll. A négy palástból képzett három csatorna veszi körül az égőtér és a mozgó szerkezeti részeket. A külső és belső csatornánál friss levegő áramlik keresztül, míg a középső csatornánál a kipufogó gázok távoznak a tüzelőtérből. A kipufogó gázok a külső csatorna belső falát melegítik míg a belső csatorna belső falát az égőtér hője, külső falát pedig a kipufogó gázok hevítik. Ezen a két csatornánál át áramló friss levegő átveszi a csatorna falainak melegét és a kipufogónyíláson már forrón (kb. 100 °C) mint fűtőlevegőt áramlik a fűtővezetékbe, vagy közvetlenül a fűtendő helyiségbe. A fűtőlevegő áramlását a villanymotor által hajtott ventilátor biztosítja.

A villanymotor megindításával a „Fű-

Az IKALOR kályha metszete: 1. Tüzelőtér, 2. Lángszűkítő gyűrű, 3. Izzógyertya, 4. Szórókúp, 5. Égési levegő járókerék, 6. Tengelykapcsoló, 7. Tengelykapcsoló kézikar, 8. Ventilátor, 9. Villanymotor, 10. Túlmelegedést gátló bimetall kapcsoló, 11. Égőtér, 12. Olajnyomócső, 13. Olajvisszafolyócső, 14. Olajszivattyú, 15. Olajvezeték, 16. Égéshez szükséges levegőt szívó cső, 17. Kipufogó, 18. Égésellenőrző bimetall kapcsoló

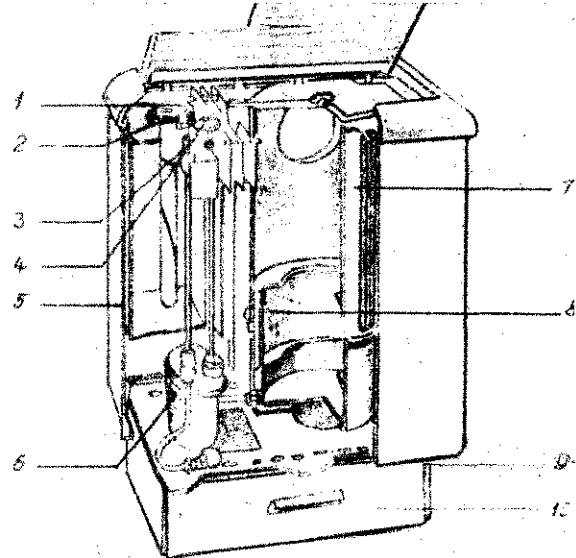
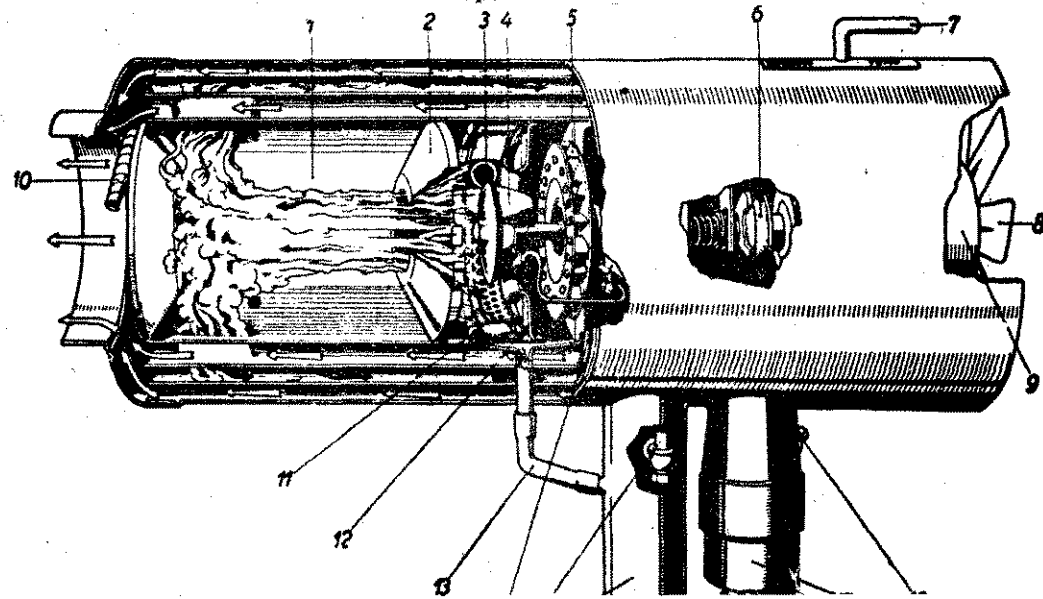

A MEKALOR kályha metszete: 1. Nívómutató, 2. Betöltő csőcsomák, 3. Tartályszelvény, 4. Égést szabályozó gomb, 5. Olajtartály, 6. Úszószabályzó, 7. Égőtér, 8. Égőfázék, 9. Láb, 10. Olajfogó tálcá

tésre" kézikarral beállított tengelykapcsolón keresztül működésbe hozzuk az olajszivattyút, amely az olajtartályból az olajcsövön és az olajvezetéken keresztül, a motor által meghajtott szóró kúpba jutítja az olajat. A nagy fordulatszámú forgó szórókúp centrifugális erejével szétporlasztja az olajat, amelyet a motor megindításával egy időben működésbe lépő izzógyertya meggyújt. Üzem közben az égőtérben levő izzólemez biztosítja a folyamatos égést. Az égéshez szükséges levegőt a járókerék a szívócsövön át szívja be, és az égőkamrán keresztül a tüzelőtérbe nyomja, ahonnan az az olaj maradéktalanul elégségesen a kipufogócsövön át a szabadba távozik.

A berendezés üzemanyag fogyasztása óránként kb. 1,4 l diesel-olaj, fűtőteljesítménye kb. 10 000 kcal/óra. Az elektromotor kb. 100 W áramfogyasztás mellett, mintegy 500 m³/óra fűtőlevegőt szállít a fűtendő helyiségbe.

Az IKALOR berendezés egyébként egy kar elállításával szellőzésre is használható. Ebben az esetben — meghajtás hiányában — fűtőberendezés nem működik, a ventilátor azonban friss, szűrt levegőt szállít a fűtővezetékbe, illetve a szellőztetendő helyiségbe.

és TŰZRENDESZETI KÖVETELMÉNYEI

A felvonó villamos berendezései

A felvonóknál alkalmazott villamos berendezéseket és készülékeket következőképpen csoportosíthatjuk:

1. hajtómotorok,
2. fékek,
3. kormányzóberendezések,
4. biztonsági berendezések,
5. jelzőberendezések,
6. világítás.

A hajtómotorok

A felvonó működtetésére szolgáló motort rendkívül nagy körültekintéssel kell megválasztani. Figyelembe kell venni, hogy gyakorlatilag állandó fordulatszámú, túlterhelhető, és emellett csendes járású legyen, s indítónyomatéka megfeleljen a felvonó üzeménél fellépő követelményeknek. A motor nagyságának megválasztásánál a legnagyobb statikai terhelés és a motor üzemeltetési ideje a legfontosabb tényező.

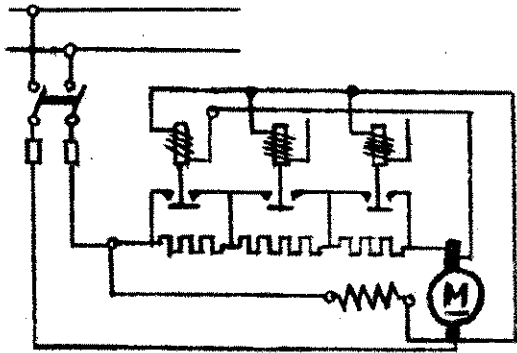

Kapcsolótekeres-önindító — egyfázisú motornál

Az alkalmazott motorok egyébként lehetnek egyenáramúak és váltóáramúak. Az egyenáramú motorok jelentősége azonban egyre csökken, mert az egyenáramú hálózatokat fokozatosan leépítik. Mivel igen fontos szempont az állandó fordulatszám, az egyenáramú motorok esetében a mellékáramkörű és a vegyes gerjesztésű motorokat használják. Váltóáramú hálózat esetében a felvonóknál egyfázisú váltóáramú motorokat és háromfázisú váltóáramú motorokat használnak. Az egyfázisú motorok közül — a terheléssel történő indítást figyelembe véve — legalkalmasabbak a repulziós indukciós motorok. Ezekre a motorokra jellemző, hogy az állórészben egymásra merőleges két mágneses mező létesül és a forgórész indukció útján kapja az áramot. Háromfázisú motorok alkalmazása esetén szintén indukciós motort választanak. Alkalmaznak

csúszógyűrűs és rövidrezárt motorokat. Az előbbieket nagyobb, az utóbbiakat pedig kisebb felvonók esetében gyakoribbak.

A felvonómotort a gépházban helyezik el. A gépház egyaránt lehet a felvonóakna felett vagy a pincében. Az alsógépes megoldás viszont jóval bonyolultabb, és nagyobb hajtóerőt kíván. Emellett nemcsak több terelőkerék, hanem hosszabb kötél is szükséges az üzemeltetéséhez.

A felsógépes elrendezés beruházási költségei jóval kisebbek és karbantartása is olcsóbb. A felsógépház rendszerint szárazabb helyen van, ezért a gépekben kevesebb üzemzavar fordulhat elő.

Lényeges, hogy az épületen belül a felvonó gépeinek, segédgépeinek és egyéb berendezéseinek helyisége az épület többi részétől közepesen tűzállóan legyen elválasztva. Fontos az is, hogy a helyiségnek kulccsal zárható, közepesen tűzálló vasajtaja legyen. A felvonógép és a kerékház alatti helyiség földmért közepesen tűzálló anyagból kell készíteni, s a földmátőréseket a lehető legkisebb méretűre kell korlátozni. A gépek elhelyezésére szolgáló helyiségben a felvonóhoz nem tartozó berendezések alkalmazása, tűzveszélyes anyagok tárolása, vagy műhely létesítése tilos. A helyiségben legfeljebb 10 kg kenőanyag tárolható. A felvonógépházban a bejárat közelében feltétlenül főáramkörű kapcsolót kell felszerelni. Ennek segítségével ugyanis a felvonóberendezés — a világítás és a vészcsengő kivételével — árammentesíthető. Felső gépházban felvonó esetében az alapállomáson a felvonópályán — az előbbieken ismertetett szempontoknak megfelelő — zárható szekrényben szintén főáramkörű kikapcsolót kell felszerelni.

A fékek

A fékek rendeltetése az, hogy beszállás vagy berakás közben a berendezést rögzítsék, valamint a járószék pontos beállítását biztosítsák. Fékezésre általában a csigák és a hajtómotor tengelyét összekötő tengelykapcsoló csigára szerelt részét használják. Régebben szalagféket alkalmaztak, az ún. potájsíték azonban jobb és egyenletesebb fékezést biztosít.

A legkorszerűbb felvonóknál a fékek feloldása elektromágneses hatáson alapuló fékemelőkkel történik, de alkalmaznak elektromágneses fékeket vagy fékmotorokat is.

A kormányzóberendezések

Kormányzóberendezéseknek nevezzük a felvonónak azokat a berendezéseit, amelyek segítségével a felvonó menetét, indítását, és megállítását a kívánalmaknak megfelelően irányítjuk, illetve kormányozzuk. A kormányzóberendezések lehet mechanikus vagy villamos kormány. Mindkettőre megoldás lehet külső, belső vagy vegyes megoldású. A mechanikus kormánynál az át-

kormányzó készüléket rúd vagy kötél segítségével vezéreljük. A villamos kormányzásnál viszont villamos távkapcsolás útján történik a felvonó működtetése.

A biztonsági berendezések

A felvonókat olyan készülékekkel üzemeltetik, amelyek rendeltetése a helytelen kezelés megállítására és balesetek elhárítására. Ilyen berendezések a következők:

1. A biztonsági forgószerkezet, ha a kötél elszakadna, a járószéket a vezetősínhez rögzíti és azonnal megállítja.
2. A végkapcsoló, amennyiben a járószék nem áll meg, a felvonómotor főáramkörét az alsó vagy felső végállomáson megszakítja.
3. A szekrényajtó- és az aknaajtó-érintkező a kormánykörbe sorbkapcsolt érintkező, amely a kormányáramkört megszakítja, ha az akna vagy a járószék ajtaja nincs becsukva.
4. Az „Állj” gomb megnyomásával a járószék azonnal megállítható.
5. Az ellenkormányzást meggátoló készülék megakadályozza, hogy a járószék a külső kormányzó gombok segítségével esetleg más irányba kormányozzák.
6. A sebességszabályozó megállítja a lefelé haladó járószéket, amennyiben sebessége meghaladja a megengedettet.

A jelzőberendezések

1. A vészjelző csengő arra szolgál, hogy veszély esetén a kezelőnek vagy a vezetőnek jelezzék, hogy a felvonó üzemében valamilyen zavar van.

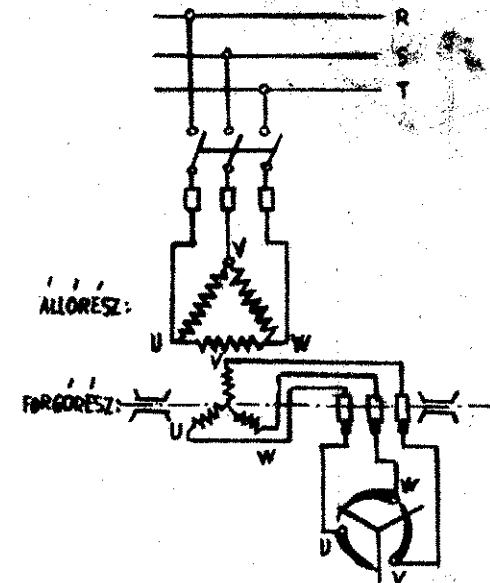

Csúszógyűrűs indukciós motor

2. Minden aknaajtónál van egy-egy menetjelző-lámpa, amely mutatja, hogy a felvonó felfelé vagy lefelé halad.
3. A foglaltságjelző akkor lép működésbe, ha egy akna vagy járószék ajtaját kinyitják. Jelzésre az aknaajtók mellett elhelyezett lámpa szolgál.
4. Minden aknaajtó mellett van egy jelzőszekrény, amelyben annyi emeletjelző lámpa van elhelyezve, ahány emelet az épület. Amikor a járószék egy állomáshoz érkezik, kigyullad a megfelelő

jelzőlámpa, s jelzi, hogy a felvonó melyik emeleten van.

5. A hívócsengő arra szolgál, hogy a vezetőt értesítse arról, hogy a felvonót használni akarják.

A világítás

A felvonó és a hozzá tartozó helyiségek világításáról való gondoskodás rendkívül fontos, hiszen ez a biztonságos üzemeltetés célját szolgálja. Előírások:

A felvonóakna legalább alul és felül megfelelő erősségű lámpával megvilágítható legyen. A gépek és a tartókerekek elhelyezésére szolgáló helyiségek lehetőleg természetes világításáról, a mesterséges világításról azonban minden esetben gondoskodni kell. A megvilágítás erőssége legalább 15 lux legyen. A világítás kapcsolóját a helyiségben, a bejárat mellett, az ajtó zár felüli oldalán kell elhelyezni. A helyiséghez vezető útvonal jó világításáról magától értetődően gondoskodni kell.

A világítás céljára a járószékekben és a gépek elhelyezésére szolgáló helyiségekben csak elektromos világítás alkalmazható.

A személyszállító és gépi üzemű teherfelvonó járószékekben kötelező a világítás. A világítási áram kapcsolóját mindenkor

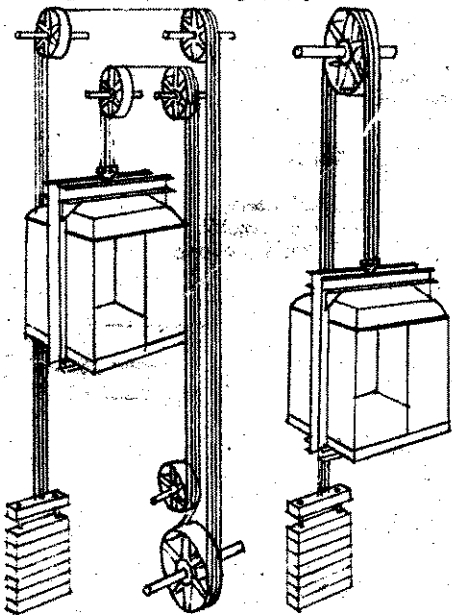

Alsó- és felsőgépes felvonó

úgy kell elhelyezni, hogy kívülről is könnyen kezelhető legyen.

A gépházban és a kerékházban legalább 3 m hosszú vezetékű, védőkosaras, hordozható vizsgálólámpát kell alkalmazni, melynek feszültsége azonban legfeljebb 48 V, a földhöz képest pedig 24 V lehet.

A gépház-, a kerékház-, a járószék- és aknavilágítást függetleníteni kell a felvonó motorjának és készülékeinek áramkörétől.

A villamos berendezések szerelése

A villamos motorra, villamos készülékekre és szerelvényekre (kikapcsolók, biztosítók, transzformátorok stb.), valamint a vezetésekre és azok anyagára, mindezek szerelésére, valamint az érintésvédelemre a mindenkor érvényben levő biztonsági szabályzatok és szabványok, valamint az

illető villamos hálózat területén érvényes feltételek az irányadók.

A villamosberendezések burkolatát és a védőrácsokat úgy kell készíteni, hogy azok a mechanikai igénybevételekkel szemben ellenálló legyenek. A kopásnak, sérülésnek vagy olajszenyvedésnek kitett vezetőket bőrrrel vagy egyéb megfelelő védőanyaggal kell burkolni.

A vészcsengő áramkörét a felvonó motorjának és egyéb elektromos készülékeinek áramkörétől függetlenül kell felszerelni.

Robbanásveszélyes helyiségekben a szereléseket a mindenkori biztonsági előírások szerint kell készíteni. Ilyen helyeken villamos vezérlés helyett mechanikai vezérlés is alkalmazható.

Olyan helyeken (gépház, kerékház, járószék teteje), ahol a vezeték ki van téve a ráépítés veszélyének, a vezetőket acél páncélsőbe kell szerelni.

A villamos felvonók gépházában üveglappal fedett részletes kapcsolási rajzot kell elhelyezni, amelyen az összes csatlakozó vezeték jelzőszámait és egyéb jelzéseit feltüntették.

Különleges felvonók

Különleges felvonóberendezésnek tekinthetjük a „folytonjárókat”, más néven körforgókat vagy „páternosztereket” és mozgólépcsőket. Ezek nagyobb forgalom lebonyolítására szolgálnak.

A körforgó felvonónál a járószékek elől nyitottak, a többi oldalon tömör falal határoltak. A kiszállóhelyek előtereit s az alsó és felső váltótérket jól meg kell világítani.

A járószékek külön világításáról — amennyiben kívülről nem kapnak megfelelő világítást — feltétlenül gondoskodni kell.

A mozgólépcső szerelésének és szerkezeti felépítésének követelményei megegyeznek a személyfelvonókra vonatkozó általános előírásokkal. Az alsó és felső állomáson azonban feltűnő és a közönség számára könnyen hozzáférhető helyen vészkapcsolót kell felszerelni, hogy ennek segítségével a mozgólépcső bármely helyzetben megállítható legyen. Az indító kapcsolót kulccsal zárható dobozban kell elhelyezni, hogy idegenek hozzá ne férhessenek.

A felvonók építése és használata

A felvonó építéséhez építési engedély szükséges. Az építési hatóságnak az engedély megadása előtt az illetékes tűzrendészeti szerv szakvéleményét ki kell kérnie.

Használati engedélyt kell kérni minden új, átalakított vagy 1 évnél tovább üzemeltetett felvonó használatbavétele előtt. A használati engedélyt csak akkor adható meg, ha a felvonó megfelel az építési engedély feltételeinek.

Építésének, szerkezeti követelményeinek, a felvonókkal kapcsolatosan a „Felvonók használatának és ellenőrzésének szabályzata” az irányadó. A szabályzat kötelező alkalmazását az építésügyi miniszter 1/1958. EM számmal rendelte el.

A felvonók elektromos szerelésénél az MSZ 1600. sz. szabvány „Felvonók villamos berendezése” című fejezetét feltétlenül figyelembe kell venni.

Tóth Lajos
tű. szds.

Minden

Négy kéz is jelentkezésre lendült, amikor a megyei tanács elnöke érdeklődött: van-e valakinek kérdése a megye tűzrendészeti helyzetével foglalkozó évi jelentéssel kapcsolatban.

Lengyel Miklós tsz-megbízott kapott először szót. Arra volt kíváncsi, Tatán mennyi a tűzoltók létszáma, és nem lehetne-e emelni azt; továbbá mit tesz a megyei szerv a tsz-ek tűzrendészeti helyzetének megjavítása érdekében.

Nárai János, a megyei tanács elnökének helyettese aziránt érdeklődött, vannak-e már tűzoltóságok a tsz-ekben; a lakóházi tüzesetek milyen okokból keletkeztek, s arra is felvilágosítást kért: mit jelent az, hogy a megye székhelyének vízellátása nem kielégítő.

Vaderna Istvánnak, a mezőgazdasági osztály vezetőjének „mindössze” annyi volt a kérdésnivalója, hogy a tsz-ek tűzvédelmével kapcsolatban szükséges-e a mezőgazdasági osztály segítsége.

A legtöbbre Molnár László, a megyei pártbizottság első titkára volt kíváncsi. Mindenekelőtt aziránt érdeklődött, milyen a községek szerelátottsága, van-e, s milyen fokú a hanyag kezelésből eredő kár. Azután arra kért felvilágosítást, mi-lyen segíthetne a tanács, hogy a községi tűzoltóknak ne csupán fele arányban legyen egyenruhája, hanem a megyében valamennyinek. „Mi az oka a szabálysértési bírságok hiányos befizetésének, illetőleg a behajtás eredménytelenségének?” — tette fel ezután a kérdést, majd az oltóvíz-probléma mérvére és a kapcsolatos lehetőségekre kért választ a tűzrendészeti osztály vezetőjétől.

A megyei tanács elnökének is volt jó néhány kérdése. Elsősorban arra kért választ, mi az oka a községi testületek létszámihiányának, s miért nem lehet azt biztosítani; továbbá miért csak a testületek egyharmadában végeznek rendszeresen jó munkát, meghogy milyen a testületi vezetés összetétele. Aziránt is érdeklődött,

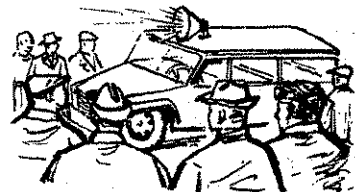

folyik-e valamilyen politikai nevelő munka a testületeknél; végül arra volt kíváncsi, hogy a megye községeinek hány százalékában tűzveszélyesek a behordás körülményei.

Az utolsó kérdést ismét az elnökhelyettes tette fel arra vonatkozóan, hogy tűzjelzés esetén mennyi idő alatt nevezhető akcióképesnek egy-egy községi tűzoltótestület.

A kérdésekre adott válaszok részletezése szükségtelen, hiszen a megyei tűzrendészeti osztály vezetője elismerésre méltó alaposággal készült fel a tanácsülésre, s válasza is kimerítőek voltak. Annál érdekesebbek azonban a hozzászólások. Ha-

Rommentár nélkül...

tan kívánták elmondani a kérdésekre adott válasz során felmerült észrevételeiket, elgondolásaikat.

A megyei tanács elnökének helyettese kapott először szót. „A tűzesetek fokozott megelőzésre készítetnek” — kezdte mondanivalóját, majd azt fejtette, hogy tűz esetén a gyorsaság fél sikernek számít, s éppen ezért az volt a véleménye, hogy a testületeknél is ezt kell szem előtt tartaniok. Azután arra hívta fel a figyelmet, hogy minden alkalmat fel kell használni a felvilágosító, nevelő munkára, s úgy vélte, hogy a gazdagyületeket különösképpen hasznosítani lehetne erre a célra. A gyermekjátékból eredő tüzek megelőzésére viszont a pedagógusok segítségének fokozottabb igénybevételét javasolta.

A megyeszékhely vízproblémáját illetően az volt a véleménye, hogy annak végleges megoldásáig az adott lehetőségeket kell hasznosítani, tekintve, hogy sokmillió emberházáról és eléggé hosszadalmas munkálatokról van szó. Megjegyezte azonban, hogy a kezdeti intézkedéseket máris megtették. A vidék vízszervezési nehézségeinek enyhítésére jó megvalósításra érdemes megoldásnak találta a községi strandfürdők létesítését. Végetül annak a meggyőződésének adott kifejezést, hogy módot lehet találni a községi testületek és a tűzvédelem munkájának támogatására, s mindehhez csupán az szükséges, hogy keressen ki a községi lehetőségeket...

Fábián Lászlónak, a megyei tanács tit-



kárának az volt a véleménye, hogy a legutóbbi időben igen sokat javult a tanácsok tűzvédelemmel kapcsolatos tevékenysége, s őszinte törekvés tapasztalható a községi tűzoltók ruhaellátásának biztosítására is. Kijelentette, hogy Komárom megyében 3 éven belül a megye valamennyi önkéntes tűzoltóját ellátják egyenruhával, s ehhez mindössze a tűzrendészeti szervek eddigihez hasonló, további segítségét, támogatását kérte.

Lengyel Miklós ismét a tatai helyzettel foglalkozott. Továbbra is az volt a véleménye, hogy az korántsem megnyugtató, hiszen hiába van ott állandóan a gépkocsivezető, ha baj esetén éppen a szakosított segítség hiányzik. A tsz-ek tűzrendészeti hiányosságainak megszüntetése érdekében azt javasolta, hogy a tűzrendészeti szervekkel közösen keressék fel a tsz-eket, s együttesen beszélgessenek el velük a tűzvédelem fontosságáról.

Vaderna István is csatlakozott a javasolathoz és az volt a véleménye, jó lenne, ha egy-két tsz önkéntes tűzoltót — mintegy követendő példaként — ellátnák egyenruhával. Mint mondotta, náluk a

gépállomáson is hasonló körülményekkel küszködtek, s bár lehet, hogy naivan hangzik, de az egyenruha egycsapásra megoldotta a problémát...

Mike István, a környei Dózsa tsz elnöke tette az első ellenvetést. Bár egyet értett a tsz-tűzvédelem megoldásának szükségességével, s elismerte, hogy néha egy őrmesteri rendfokozat is szinte hihetetlen változást eredményez némelyik embernél, sőt az egész tűzoltóközösség munkáját illetően is, azzal viszont sehogyan sem értett egyet, hogy a tsz lássa el egyenruhával a saját tűzoltót... „Fizetünk községfejlesztési hozzájárulást?” — tette fel mintegy önmagának a kérdést, s máris válaszolt: „Igen... Hát, ha így van, akkor a téesz-ben is menni kell a dolgozni, csakúgy, mint a községi tűzoltóknál!”

„No és ha a téesz is venne nekik, vagy legalábbis hozzájárulna?” — vetette közbe valaki.

„Hát, ha volna rá lehetőség!... Esetleg, hogy a mieink különbek legyenek a többi-

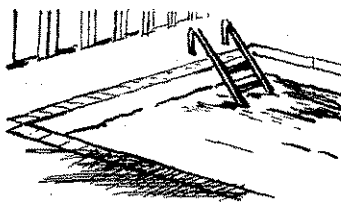

eknél, tán... tán... kimenőruhát is vennék nekik...”

Kitört az agálás közben felgyülemlett nevetés, s innen is, onnan is csipkelődő megjegyzések röppentek fel.

„Egy-két ruhát azért lehetne venni, mert nem hinném, hogy egy- vagy kétezer forint földhöz vágna a téeszt!” — eresztette meg véleményét Vaderna János.

Általános derültség és Mike István sikertelen „ellenállása” közepette a megyei pártbizottság titkárának tréfás, csendes, de annál nyomatékosabb megjegyzése tett pontot a vitára:

„Lehet hát!... Mert azért — úgy gondolom — a téeszek is kapnak »valami« állami támogatást...”

Rassan elült a „zivatar”. A megyei tanács elnöke vette át a szót. Először is a jelentés elfogadását javasolta, tekintve, hogy az teljes egészében a reális helyzetet tükrözi. Mint mondotta, szerinte is fellelhető tapasztalható a tanácsi szervek tűzrendészeti tevékenységét, érdeklődését illetően. Véleménye szerint is minden erőfeszítéssel a létszámbiztosításra, az oktatásra és a politikai munka megfelelő színvonalának elérésére kell törekedni. A tsz-tűzoltóságok szervezését viszont szükség szerint kell végrehajtani, s e feladatokkal párhuzamosan fokozottabban kell ellenőrizni a szerkarbantartást. Egyidejűleg az volt a kérése, hogy a BM által adományozott jutalom-egyenruhák szétosztását minden esetben a megyei tanácsal közösen beszéljék meg, hogy azt tényleg a legjobban dolgozó testületek kaphassák.

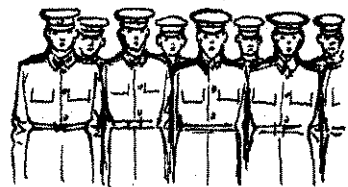

Határozatként elfogadásra javasolta:

1. A jelentés határozati javaslata egyik pontjának olyan módosítását, hogy a megyei tűzvédelmi bizottság tegye munkáját állandóvá, ülésezzen rendszeresen és évente egy-egy alkalommal, illetve jelentést tevékenységéről. Ugyanez vonatkozzék a járási és községi szervekre is, azzal a különbséggel, hogy községi szinten évente két alkalommal tűzzék napirendre a tűzvédelmi helyzet tárgyalását.

Kérjék fel a megyei PB-t, szólítsa fel a pártszervezeteket a kérdés napirendre tűzésére és a határozat megtárgyalására.

2. A községi tanácsok VB-i állandóan kísérik figyelemmel a létszámhelyzetet, a hiányt március 31-ig szüntessék meg, s amint üresedés van, azt a jövőben azonnal pótolják.

3. Kötelezni kell a községeket, hogy a testületek tagjait három éven belül lássák el egyenruhával; e tekintetben a megyei tanács is segítséget ad, viszont biztosítanak a községfejlesztési alapról is erre a célra.

4. Az igazgatási osztály és a tűzrendészeti osztály üljön össze, mérje fel a helyzetet és a feladatok végrehajtását illetően állapítsa meg a sürgősségi sorrendet.

5. Nyomatékosan fel kell hívni a figyelmet a felvilágosító munka fontosságára, s egyidejűleg kérni kell a tömegszervezetek és a Hazafias Népfőrd támogatását.

6. A megyei tanács dömösi iskoláján tanuló tanácsfunkcionáriusokkal — tájékoztató jelleggel — ismertetni kell az évi jelentést, s ezzel egyidejűleg a párthatározatot is.

A megyei tanács végrehajtó bizottsága a javaslatokat határozatként elfogadta.

Úgy véljük, hogy az elmondottakhoz egy betűnyi kommentár sem szükséges, s talán csak annyit jegyezhetnénk meg, hogy ha a gyakorlati végrehajtás is olyan szívvel-lélekkel történik majd, mint ahogyan azt a tanácsülés részvevőinek felelősségértől áthatott megnyilatkozásaiból tapasztaltuk, akkor Komárom megye felelős vezetői emelt fővel mondhatják majd, hogy becsülettel végrehajtották pártunk e nagyjelentőségű határozatát.



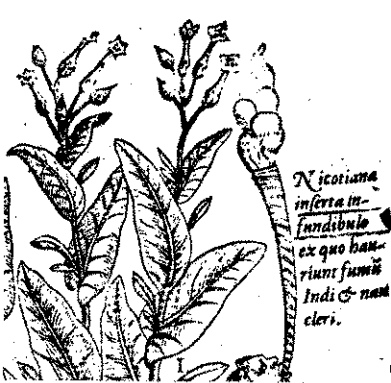

Adohányzási tilalom TÖRTÉNETE

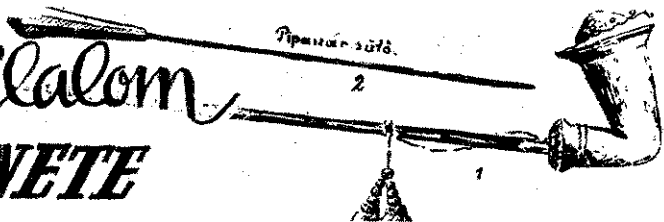

Egy Paulus Romanus nevű spanyol pap, 1496-ban St. Domingo szigetén ismerkedett meg azzal a növényvel, amelyet a bennszülöttek a szúnyogok ellen füstölésre használtak. Alkalmazásánál a „tabac” nevű görbített nádat használták. 1550 körül került a növény Spanyolországba, onnan Portugáliába, majd 1560-ban Nicot, II. Ferenc követe révén (innét származik a „Nicotina” név) Franciaországba. Raleigh tengernagy Angliába importálta, és 1625-ben — az angol segédcsoportokkal — Németországba is eljuttott. Hazánkba, mivel távol esik a tengerektől, kissé megkésve érkezett a dohány. Akkor viszont — kb. egy időben — négy irányból (egyfelől az ide szegődött spanyol segédcsoportok, másfelől török és német szomszédaink, valamint a görög kereskedők révén) is megindult a behozatala. Így azután a XVI. század harmadik évtizedében, közvetlenül a mohácsi vészt követően — Magyarországon a legkíváncsúsabbak már megismerkedtek a dohánynal. Gritti országkormányzónak egy görög nagykereskedő pl. a sok drága kincs mellett utolsóként nyújtotta át a legnemesebb és „leghódítób” ajándékot, egy zacskó dohányt. A görög kereskedő szavait Mehmed bég tolmácsolta törökül. A Gritti társaságában levő magyar és török urak ámulnak, amikor halották, hogy ez a növény az „Újvilág”-ból való. „Aki ennek füstjét beszívja, elfelejti minden búját-baját. Akit álmatlanság gyötör, elalszik és szépet álmodik... Én egész gályával fogok neked ilyen szállítani!” — mondotta Grittinek a görög. El is nyerte a kormányzó kegyét... Ritka, sőt még jóformán ismeretlen csemege volt akkoriban

errefelé a dohány. Még azt sem igen tudták, miképpen éljenek vele. Rövid időn belül azonban széles körben megtanulhatták, amikor a szakadatlan háborúskodás következtében megritkult magyar harcosok pótlására spanyol segélycsapatokat alkalmaztak. (Így pl. 1552-ben Temesvárt 2210 hazai vitéz mellett 500 spanyol zsoldos is védte.) 1526–72 között táboroztak itt spanyolok, s példájuk nyomán a nép között is meghonosodott a dohányzás szokása, hiszen a dohányra hamarosan rákaptak a magyar katonák is. Ezzel egyidejűleg Erdélyben és Magyarországon a török és német szomszédok is terjesztették a dohányt és vele az új szenvedélyt. Régi iratok szerint Bornemissza Pál püspök, királyi helytartó még 1568-ban vitte Erdélybe, utóbb pedig Magyarországra az első dohánypalántát. 1576-ban pedig a török követ ajándékozott Báthori Kristóf erdélyi fejedelemnek száritott dohányt és pipát. Hamarosan málfás szekérsorok garmadával szállították a finom csemegét, úgy, hogy a XVI. század végén a dohányzást Magyarországon már mindenfelé ismerték.

Alighogy a növény elterjedése megkezdődött, szinte egyidejűleg törvények születtek a dohányzás ellen. Rómában a dohányzás halálbüntetést, Angliában száműzést, Oroszországban pedig az orr elvesztését vont maga után. A megakadályozására irányuló egyik legrégebb és legkönyörtelenebb intézkedésre Perzsiában bukkannak, ahol Nagy Abbas sah (1582–1627) egy utazót, aki dohányt vitt az országba, árújába burkoltan elégettetett. A dohányzás büntetései közül talán ez volt a legszörnyűbb: a dohány-máglyahaldí.

De nézzük meg hazai adatainkat is. Előrebocsátjuk, hogy nálunk korántsem hoztak az előbb említettekhez hasonló, szigorú intézkedéseket. Az egyik legrégebb dohányzást tiltó rendelkezés Debrecenből ismeretes: 1574-ben Debrecen város tanácsa a lakodalmakról és vendégeskedésekről szóló határozatában elrendeli, hogy „a rossz és ártalmas dohányzástól ilyenkor mindenki óvakodjék...” Ebből megállapíthatjuk, hogy akkoriban a dohányzás a vendégségekben kezdett mind nagyobb mértékben szokássá válni. A török uralom terjedésével egyre inkább terjedt a dohányzás is. A török követek, mint mondtuk, az erdélyi fejedelmeknek dohányt és pipát is ajándékoztak. Azok azonban nem éltek vele, sőt használatát tiltották, s behozatalát mindenben akadályozták. A papok pedig egyenesen átkot szórtak a „sátán tojásainak” újabb szaporítóira. Orbán pápa 1624-ben, mivel a dohányzás igen erősen terjedt a papság körében, egyházi átkot mondott a dohányzásra és a burnótozásra. Ezt csak mintegy 100 esztendő múlva vonták vissza.

Apaffy Mihály erdélyi fejedelem 1662–1663-ban adott ki tiltó rendeletet a dohányzás ellen. Az 1670. december 1-én tartott gyulafehérvári országgyűlés törvényt hozott „A tobak megtiltásáról s aki behozna, annak büntetéséről”. E törvény 13. szakasza így intézkedik: „Senkinek e hazában effélet behozni szabad nem leszen, sőt akinek mostan tobákja van, ez országgyűlés elbomlása után csak 15 napig árulhassa, s ne tovább. Aki pedig behozza, minden harmincadokon, vámosokon, városokon, falukon a helybeli tisztek minden egyéb vele található javával együtt vegyék el. A tobákkal élő birtokos és nemes 50, egytelkű nemes 12, a jobbágy 6 forinttal büntettesék, melyet a tisztek artikuláris büntetés alatt tartoznak felvenni a tett nyilvánosságával, ide értvén a papokat, deákokat és másodrendűeket minden különbség nélkül.” A kereskedőktől tehát elkobozták a dohányt, a vele élőket pedig pénzbírsággal sújtották.

1633-ban Konstantinápolyban óriási tüzvész pusztított, aminek következtében Ibrahim és IV. Murat szultán halálbüntetést szabott a dohányzókra. A dohányzás elleni harc ekkor nálunk is fellángolt, amikor

azonban IV. Mohamed megszüntette a halálbüntetést, a török hódoltság területén is enyhült a tilalom. Debrecen tanácsa 1665-ben elrendelte: „Az dohányzástól, hogy kárt, romlást ne hozzon városunkra, 12 Ft büntetés alatt tiltatik, az kit rajta érnek, könyörtelenül végrehajtsák”. Valámi nagy hatása nem lehetett a tilalomnak, mivel már 1676-ban újra eltiltja a tanács a dohányzást. Érdekes a medgyesi tanács 1670-tán hozott intézkedése is, mely szerint a dohányzásokon ért polgárt 5 forint büntetéssel sújt



Pipázó tógátus deák

tották (ez az összeg abban az időben egy fiastehen árának felelt meg), és a dohányzót, amíg a büntetést ki nem fizette, a bolondok házába csukták.

A szigorú intézkedések oka nemcsak a dohánynyak az emberi szervezetre való ártalmosságából ered, hanem inkább arra vezethető vissza, hogy a dohányzó, szájukban égő pipával járó emberek az akkori kezdetleges, gyúlékony anyagból készült épületekben sok tüzesetet okoztak. A XVII. század második felében az Alföldön már termelték a dohányt. A török uralom végén Debrecenben a városi tanács tilalma ellenére is megkísérelték ezt. 1681-ben Debrecen város tanácsa, hogy elejét vegye az újabb bajoknak, a dohány árulását, szivását és behozatalát örökre eltiltotta. Ugyanakkor elrendelte azt is, hogy a meglévő készleteket harmadnapra vigyék ki a városból és az áru elvételének terhe mellett megtiltotta boltokban az árusítást. A dohányzás azonban egyre terjedt

Mulató kurucok. — Egykorú metszet az 1700-as évekből



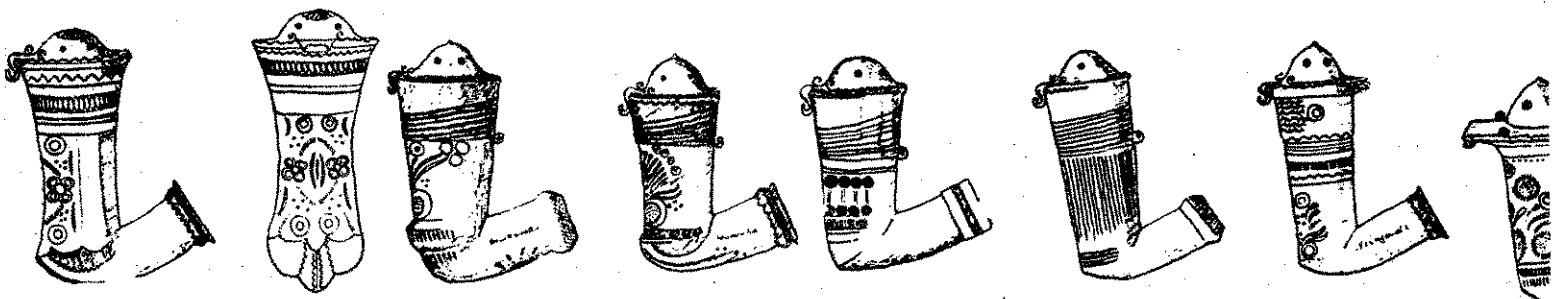

Különböző — zárokupakkal ellátott — pipafejek

— főleg a katonák körében. Feljegyezték, hogy a végvári vitézek és a hadrakelt seregek borral, kockával, dohányfüstöléssel töltötték idejüket. Sőt — úgy látszik — a debreceni polgárok sem hajtották végre az előbb említett határozatot, mert két éven belül még szigorúbb rendelet született: „A dohányszívás, árulás szigorúan eltiltatik — hasonlóképpen a pipák-nak, pipaszáraknak árulása; valaki vagy házándál vagy boltjá-



Pipázó debreceni civis

ban tartja, árulja, szíjja, rajta kapattatván, a dohányja megégettetik, másképpen is megbüntetik. Akinek most olyan jószága legyen, tizenötöd nap múlva kivigye. Mely végzés, hogy állandóbb legyen, mind a piacon megkiáltatni, mind házankint meg kell hirdetni; azonkívül becsületes tanácsbéli atyánkfiai rendeltessenek, kik a vásárbírákkal együtt vigyázzanak az olyan dohányszívók és árulók ellen.” A hentesek különösen erős dohányosok lehettek, mert róluk külön is intézkedett a városi tanács: „Valakik pedig a hentesek közül dohányszíváson kapattatnak, azon esztendőben mesterségüktől megfosztassanak...”

A dohányzás szenvedélye azonban minden tilalmi rendelet ellenére is egyre terjedt. Egy Kondorosi nevű szenátort, aki külföldön járv, megkedvelte a pipázást, itthon majdnem hivatalától fosztotta meg bűnéért a nemes tanács. De Erdélyben sem volt valami nagy foganatja az 1670. évi törvény-

nek, mert a tilalmazást az 1683. február 10-i országgyűlésen nemcsak megismételték, hanem a termelésre is kiterjesztették. Az új törvény 11. szakasza így rendelkezett: „Nem használván a tobák kiirtásáról írott törvény, erre nézve, hogy írtság ki, ez végeztetett: hogy azt senki e hazában se levelenként, se összetekerve be ne hozza; se itten ne termessze; se porként, se pipával vele ne éljen. Földműves és jobbágy 6 forint, vitézlőrend, nemkülönbön mágnások, nemesek, minden rendűek, annál inkább asszonyok, minden különbség nélkül, mindannyiszor, valahányszor az ellen cselekednének, 12 forint büntetés terhe alatt, akik mégis behozzák, minden akkor velük lévő árujukat, akik természetik minden vagyonukat veszítsék el, — mely törvény az országgyűlés elbomlása után 15 nap betelésével vétessék teljesedésbe.”

A lopva-dugva történő dohányzás persze számos tüzesetet okozott, ami ismét újabb szigorú intézkedésekre vezetett. Debrecenben 1697-ben elrendelték, hogy a „dohányárulás 12 Ft büntetés terhe alatt tilos és a dohányt mind el kell égetni, aki pedig szíjja vagy csak pipa is találtatik nála, nyakvassal büntetetik” (Debrecen város levéltára: jegyzőkönyv, 1697., 31. lap). A tanács bizony nem kucorizált a tiltó rendelkezések érvényrejuttatásánál, ezt az is bizonyítja, hogy egy Nagy Márton nevű debreceni polgárt, aki égő pipáját eldobva, tüzet okozott, huszonnégy korbácsütéssel büntették, és a pipázást örök időkre megtiltották neki. De nemcsak Debrecen város tanácsának intézkedései voltak ilyen szigorúak, hanem a többi város is hasonló szigorral járt el a dohányzókkal szemben. Győr városa pl. így intézkedik egyik tűzrendjében: „Mivel pedig a gondtlan dohányzás által már több izromban gyulladások támadtanak vala, és azonkívül is ezen veszedelmes füstölés eránt számosabb parantsolatok a felsőbb helyekről érkeztek volna, azért legkeményebb büntetés alatt senki sem bé-tsukott, sem pedig ki-nyitott égő pipával a belső és külső Városoknak utzáin, hidain, avagy más veszedelmes helyein magát ne merészelje mutatni”. Szeged város főbírája és tekintetes nemes magistrátusának 1720. dec. 1-i

parancsolatja viszont így rendelkezett: „Mivel pedig a pipások nád között és falak alatt mintegy gondatlanul dohányoznak és az illetén rosz szokásokból tűzbéli veszedelem és városunknak elfelejtethetlen kára félé, hogy következnek, azért mindenek, valakik piacon, utcákon úgy falak alatt mindannyiszor valamennyiszor dohányszor láttatnak s tapasztaltatnak 6 Ft-ra büntetnek.” Az 1700-ban Debrecenben kiadott tiltó rendelkezés már enyhébb, mert eltiltja ugyan a dohány behozását és szívását, s a pipa és pipaszár vagy csutora árusítását, azonban a vásárbírák által elkövetettakat most az egyszer még visszaadni rendeli, de csak olyan feltétellel, hogy a városba többé dohányt ne hozzanak.

II. Rákóczi Ferenc szabadságharca idején különösen nagyon elterjedt a dohányzás. A kurucok seregétől mentek Erdélybe, ahonnet „kezükből karddal, szájukban meg pipával” tértek vissza. Békés megye első tűzrendészeti szabályzata 1722-ben ígnyen tiltotta a házon kívüli dohányzást: „Negyedszer: Mivel a gondatlan pipázás nagy alkalmazottsága a gyuladásoknak, arra való nézve senki, akár ki legyen az, a házon kívül utcákon, istállóban s olyan helyeken, ahol nád, szalma, széna és egyéb könnyen fölgyulladható állapotok tartatnak, pipázni ne merészeljenek, az ellenkezőt tselekedők pedig, valahányszor tapasztaltatnak, annyiszor tíz pénzre vagy 12 pálcával fognak büntetenni.” Debrecen város tanácsát a gyakori tüzesetek arra készítették, hogy 1723-ban és 1724-ben ismét eltiltsa a dohányzást, azonban a büntetés erősen megenyhült, mivel ha

valakit rajtakaptak 48 pengzig, vagy „falóval” büntették. A deákok körében is terjedt a dohányzás, pedig a kollégium professzorai még szigorúbban tiltották azt, mint a tanács. 1744-ben sok diákok megbüntettek dohányszívásért. A deákok hosszúszerű pipát szívtak, amint az Csokonai József naplójában megörökített rajzon látható. Egerben ez idő tájt börtönnel büntették a rajtakapott dohányszívókat: „Eadem Nemzetes Bíró Úr Herner Ferentz referálta Kegyelmes Urunk elő Eccellentijának (vagyis a földesúr egri püspöknek) hathatós parantsolatlyát, hogy ennek utánna valaki Olyan találtatik, Légyen ámbár kitsoda az ki az Utczán dohányszívna, azonnal is Lyukban (tömlőbe) tétessek. Mely kegyes parantsolat Fertály Mesterek által egész Városban publicáltatott.”

Hogy a városi tanácsok ebben az időben is alkalmazták a törvények kiszabta büntetéseket, bizonyítja azok a jegyzőkönyvek, amelyek a bűnügyi tárgyalásokat és ítéleteket tartalmazák. Vegyünk sorra néhány érdekesebb debreceni ítéletet: 1741. május 6-án Farkas György Titkos István szállását pipával felgyújtotta. Miután nem tudta a kárt megfizetni „menjen vissza a tömlőbe, addig dolgozzék vasban, amíg a kártételt le nem szolgálja”. — 1749. április 3-án Kovács János a pipájából a tüzet egy zsák tollba ejtette, a toll meggyulladt, s a zsák is megégett. Vigyázatlanságáért 18 pálcával „megvertetett”. — 1755. április 9-én Gacs Mihály a malomban dohányszívott, s miután csak néhányat szippantott a mécsnél, hat pálcáért árán megszabadult.

(Folytatása következik)

Dohánytermelést ábrázoló egykorú rajz





A jubiláló zalaszántói önkéntes tűzoltók

Új hőszelőkészülék

A Tűzvédelmi Berendezéseket Gyártó Vállalat (Budapest, VI., Rózsa Ferenc u. 85.) elkészítette — az MSZ 9785. sz. szabvány szerinti tűzjelző berendezéseknél alkalmazott — új automatikus hőszelőkészülék prototípusát. A BM Országos Tűzrendészeti Parancsnokság Műszaki Felügyeleti Hatósága ellenőrizte és elfogadta a készüléket s egyben jóváhagyta a gyártási terveket. Az új hőszelőkészülék — a korábbi típusokhoz viszonyítva — korszerű, megbízható, kevésbé munkaigényes és emellett az esztétikai igényeket is kielégíti.

Hatnapos tanfolyamok

A BM Országos Tűzrendészeti Parancsnokság vezetőjének utasítása értelmében országsszerte 6 napos tanfolyamon továbbképzésben vesz részt a községi önkéntes parancsnokok mintegy 25 százaléka. A megyeszékhelyeken megrendezendő tanfolyamok célja, hogy az önkéntes parancsnokok szakmai és politikai képzettségét, gyakorlati szaktudását növeljék, s ezzel alkalmasabbá tegyék őket felelősségteljes posztjuk eredményes ellátására.

Jelenet a „Vándordíák” című daljátékból



Az Országos Vízügyi Főigazgatóság összeállításában és kiadásában nemrégiben megjelent az önkéntes tűzoltók árvízvédelmi kiképzéséhez szükséges tansegédlet. A jól összeállított anyag a községi önkénteseknek igen jó segítséget nyújt az árvízvédelemmel kapcsolatos alapvető tudnivalók elsajátításához.

Tűzrendészeti verseny Zuglóban

Az Alumíniumárugyár igazgatója az elmúlt év decemberében versenyfelhívással fordult 12 zuglói gyár igazgatójához és dolgozóihoz. Az előre elkészített és elfogadott 24 pontos tűzrendészeti vonatkozású versenyszabályzat alapján megindult versenyhez 9 üzem — Danuvia, Szerszámgyár, Reszelőgyár, Fém bútorgyár, Füstös- és Tüzeléseszközugyár, Telefongyár, Műszertechnikai Vállalat, Árvízvédelmi Készülékek Gyára, Világítástechnikai Vállalat, Központi Szerszámgyár — csatlakozott. Az üzemek vetélkedése 6 hónapon át tart, s értékelésére június 15-én kerül sor. Az első három helyezett üzem igazgatói és tűzrendészeti előadói kitüntetésben, illetve pénz- (tárgy) jutalomban részesülnek.

HÍREK

KULTÚRHÍREK

50 éves jubileum

A zalaszántói községi önkéntes tűzoltótestület a múlt év decemberében ünnepelte fennállásának 50 éves évfordulóját. A jubileum alkalmából több önkéntes tűzoltó kitüntetésben, előléptetésben és oklevél elismerésben részesült. Az ünnepség díszbédéllel folytatódott és reggelig tartó táncmulatsággal zárult.

A POROSZLÓI ÖNKÉNTES TŰZOLTÓTESTÜLET a közel-múltban jól sikerült bált rendezett. A bevételből egyenruhákat és egyéb felszereléseket vásárolnak.

A VESZTŐI ÖNKÉNTES TŰZOLTÓK „Művelődési otthon” építése érdekében fáradoznak. Az építkezéshez 17 ezer forint támogatást kaptak, a többit pedig társadalmi munkával pótolják.



A pillszántói önkéntes testület tánczenekara

A KÓKAI KÖZSÉGI ÖNKÉNTES TŰZOLTÓTESTÜLET színjátszói nagy sikerrel mutatták be a „Vándordíák” c. daljátékot. További terveik között szerepel több vendéjáték és a „Csinom Palkó” c. daljáték bemutatása, illetve bemutatója is.

BECSKE KÖZSÉG (NÓGRÁD MEGYE) ÖNKÉNTES TŰZOLTÓTESTÜLETÉNEK FIATALJAI — Tóth József igazgatótanító és felesége irányításával — még decemberben megkezdtek Móricz Zsigmond „Sári bíró” című darabjának tanulását. A 15-17 éves fiatalokból álló színjátszócsoporthoz január 11-én mutatkozott be először — szép közönségsikerrel. Az a tervük, hogy egy-két helyi fellépés után a környező községekbe is ellátogatnak.

GYŐR MEGYE KÖZSÉGI ÖNKÉNTES TŰZOLTÓTESTÜLETÉNEK SZÍNJÁTSZÓI a múlt év utolsó negyedében közel harmincszor szórakoztatták a községek lakosságát. Így pl. a pázmándiak a „Hét farkas”, a gyömöreiek pedig „Tanítónő” c. darabbal aratta megérdemelt sikert. Nagy várakozás előzi meg a „Revizor (Töltéstava), a „Liliomfi” (Ápás) és a „Csalódások” (Tárnokréti) c. darabok közeljövőben sorra kerülő bemutatását is. Igen dicséretes a mezővárosiak a győrújfaluiak kezdeményezésére: a helyi KISZ-szervezettkaröltve rendeztek és rendeznek közös kultúrteket.

GYULAKESZI KÖZSÉGI ÖNKÉNTES TŰZOLTÓSÁGÁNAK KULTÚRCSOPORTJA nagy közönségsikerrel adta elő Szilágyi Ede „A cigány” c. népszínművét.

A KISLÉTAI TESTÜLET FIATALJAI a kiszistákkal karöltve lelkesen készülnek járási kultúrversenyre, amelyre — előreláthatóan — a „Szélnyár” c. darabbal vesznek részt. Örvendetes, hogy felkészülésükben messzemenően támogatják őket a község pedagógusai.

UND KÖZSÉG ÖNKÉNTES TŰZOLTÓSÁGÁNAK MŰKÖRVEI — Horváth Ferenc parancsnokhelyettes irányításával — Mollière „Dandin György” c. darabjának bemutatására készülnek.

A KISBABÓTI TŰZOLTÓ SZÍNJÁTSZÓCSOPORT TAGJAI az „Ingyenélők” c. színjátékkal lépnek meg közönségük felé.

zoltóéletből

Új tűzoltószertárak épülnek

ALATONFÓKAJÁRON be- és előtt áll az új szertár. Nemrégiben húzták fel a falakat, s most már az utolsó munkáknál tartanak. Az építés eddig kb. 80 000 Ft-ot emésztett fel, s az önkéntes tűzoltó társadalmi munkájának köszönhetően is meghaladja a 14 000 Ft-ot. Rendkívül ösztönzi őket, hogy az illetékes szervek egy-egy munkafeladatát „helyezték át” a testület részére.

LENGYEL ÉS NAK KÖZSÉGEBEN (Tolna m.) 40-40 ezer forint beruházási költséggel új tűzoltószertárt és őrszobát építettek. Az építkezéshez mindkét község lakossága — élen az önkéntesekkel — társadalmi munkával is lényegesen hozzájárult.

A TÁPLÁNSZENTKERESZTY TŰZOLTÓSZERTÁR is tető alá került. Az építkezéshez szükséges téglát, cementet, faanyagot

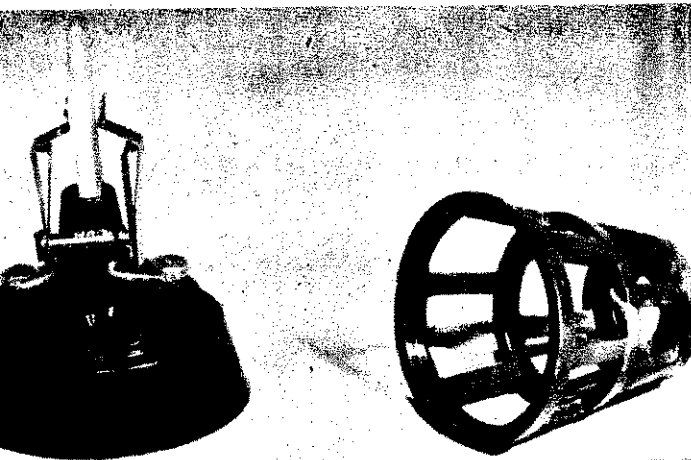

Az új tűzjelző hőészlelő prototípusa

ALASZENTGRÓTON elkészült a tűzoltószertár 18 m magas tűzfigyelőtornya. A részben a társadalmi munkával felépített előtorony különösen a tűzjelzőszolgálat ellátása szempontjából jelentős.

stb. a községi tanács biztosította, az épület alapját viszont társadalmi munkával készítették el.

TISZAVASVÁRI KÖZSÉGEBEN mintegy 350 ezer forintos beruházásból új, korszerű, víztoronnyal ellátott tűzoltószertár épült.

KISGYÖR ÉS KUSTANSZEG KÖZSÉGEBEN még ez évben sor kerül a tűzoltószertár kibővítésére, illetve az új tűzoltószertár felépítésére.

A VAS MEGYEI BOZZAI KÖZSÉGEBEN új tűzoltószertárt avattak.

Ezernél több új könyv

A BM Országos Tűzrendészeti Parancsnokság Politikai Nevelési Osztálya 1200 könyvet vásárolt kb. 23 000 Ft értékben. Az egységek részére kiadott könyvek között szerepel Kádár János „Szilárd népi hatalom — független Magyarország” és Dobi István „Szocialista mezőgazdaság — gazdag parasztlét” c. műve is.

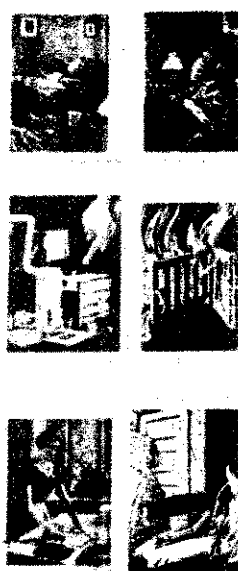

PARANCSONYI TŰZRENDEZÉSI HATÓSÁG
TŰZVÉDELMI SZERTEK ÉS TŰZTŰZELŐK



Az V. alosztály lakóházi tűzvédelmi plakátja

Egyre több MHS-szervezet Budapesten

A budapesti tűzrendészeti osztályparancsnokság legtöbb egységén jól dolgozó MHS-szervezetek működnek. A Csepel Vas- és Fémművek alosztályának 20 fős szervezete pl. rádiós-szakkör keretében foglalkoztatja tagjait. Tavaszra — akárcsak a XIX. alosztály szervezete — motoros-szakkör felállítását tervezik. A VI. alosztályon 38, a XIX. alosztályon 19, a XX. alosztályon pedig 16 fővel működik MHS-szervezet. Az utóbbi tervei között lövés- és gránátdobó-szakkör megindítása is szerepel.

Hasznos kezdeményezés

Az V. kerületi tűzrendészeti alosztályparancsnokság és a kerületi tanács házközelőségi igazgatósága, izléses kivételül képes tűzrendészeti házirenddel láttatni a kerület lakóházait. A házirendből úgyszólván az összes lényeges tűzvédelmi tudnivalót megismerhetik a kerület lakói.

Helikopterek a New York-i tűzoltóság

New York tűzoltósága több helikoptert szerzett be. Ezeket felhőkarcolók és más, nehezen megközelíthető objektumok égése esetén használják, veszélyben levő emberek megmentésére, amikor a mentés másképpen már nem lehetséges.

SPORT

BUDAPEST-BAJNOKSÁG

Csordás László t. hdgy. (Budapest, IX. alosztály) a budapesti sibaajnokság során az „Alpesi összetett verseny”-ben bajnokságot nyert. Csordás elvtárs, aki egyébként a kézilabda-sportban is elismert játékos, jelenleg a közeljövőben sorra kerülő országos sibaajnokságra készül.

BELÜGYI SIBA AJNOKSÁG

A BM Sportosztály szervezésében a Mátrában e hónapban kerül sor a „Belügyi sibaajnokság” megrendezésére. A sibaajnokságon — melyen egy csapattal a tűzoltóság is részt vesz — a versenyzők járőr-, futó- és lesiklószámokban mérik össze erejüket.

RÖVID SPORTHÍREK

A budapesti Tűzoltó DÓZSA I. osztályú labdarúgó-csapata megkezdte a téli — tornatermi — edzéseket. A csapat vezetői és játékosai bizakodnak, hogy a tavaszi fordulóban az eddiginél sokkal jobban szerepelnek, és „megelőzik” a kiesést.

A közelmúltban jelent meg a „Belügyi bajnokságok 1959. évi versenynaptára”, amely — többek között — részletes tájékoztatást ad az ez évi „Belügyi versenyek” szervezési és egyéb feladatairól is.

A Budapest-bajnok Csordás László t. hdgy.



MAGYAR TŰZOLTÓ

magyar tűzoltóság folyóirata. Szerkesztőbizottság.

Felölts szerkesztő: Beszteri Lajos tűzoltószázados.

Kiadó: Közgazdasági és Jogi Könyvkiadó igazgatója.

Szerkesztőség:

V., József Attila u. 2-4.

Telefon: 121-710.

Előfizetési bev. számla: 151 110-K95

Zrínyi Nyomda Budapest.

Felölts: Bolgár Imre.

Olvasóink figyelmébe!

A Magyar Tűzoltó megjelenik havonta.

Egy példány ára: 1,- Ft

Évi előfizetés: 12,- Ft

A megrendelést a szerkesztőség címére kell küldeni.



Tűz a müncheni főpályaudvaron. A baloldali képen a tűz még nem fejlődött ki. A tüzet hegesztési szikra okozta

A jobboldali kép a takarítási munkák kezdetén készült. A földszinti parkányon levő fehér foltok a megolvadt és lecsepegett alumínium ablakkeretektől származnak



Hamburghban a vasúti hírközpont pincéjében — valószínűleg ugyancsak hegesztési szikrától — meggyulladt a szellőztetőakna farostlemez burkolata. A pincéhelyiségeket betöltő füst csaknem lehetetlenné tette a tűzoltóság beavatkozását. A beavatkozást füstszívó berendezés működtetésével kellett elősegíteni



Nagy tűz pusztított egy genovai gumifeldolgozó gyárban



Vízszállító repülőgépek bevetésével igyekeznek megakadályozni a nagykiterjedésű erdőtüzeket Kanadában



Hatán veszítették életüket az angberley közelében lezuhant repülő. A tűzoltóság a tűz eloltása után ártalmatlanította a roncsokat



A lokiói tűzoltók január 6-án ünnepelték a tűzoltók napját. A látványos, különböző ősi és korszerű gyakorlatokkal fűszerezett bemutaton ezer tűzoltó vett részt

MAGYAR TŰZOLTÓ

A MAGYAR TŰZOLTÓSÁG FOLYÓIRATA

XI. évfolyam, 3. szám 1959. március





A Szovjet Hadsereg Napja alkalmából a fegyveres testületek képviselőjében Révész Géza honvédelmi miniszter, Földes László elvtárs, a belügyminiszter első helyettese és Szekeres István alezredes — koszorút helyeznek el a Szabadság téri Szovjet Hősi Emlékműnél. A néphadsereg Tiszti Házában rendezett díszünnepségen pedig Ugrai Ferenc vezérőrnagy elvtárs mondott beszédet



Február 18-án, a Moszkvában aláírt szovjet—magyar barátsági, együttműködési és kölcsönös segélynyújtási szerződés 11. évfordulóján kezdődött meg hazánkban és a Szovjetunióban a két nép megbonthatatlan, testvéri barátságának ez évi ünnepe: a magyar—szovjet, illetve a szovjet—magyar barátsági hónap.

Évről évre megismétlődő ünneppsorozat az, melynek alapvető célkitűzése, hogy tovább erősítse kulturális kapcsolatainkat és elmélyítse a magyar és a szovjet nép kölcsönös megértését.

BARÁTSÁGI HÓNAP eseményeiből

Igen gazdag, nagyon tartalmas ünneppsorozat tanúi lehetünk ebben az esztendőben is. Kimondhatatlan örömmel tölt el bennünket, hogy ismét szeretettel üdvözölhetjük hazánkban a béke és a barátság követelt:

kedves szovjet vendégeinket, akik a kommunizmust építő nagy szovjet nép testvéri üdvözlését tolmácsolták a magyar dolgozók millióinak. Ugyanakkor biztosak vagyunk abban is, hogy a Szovjetunióban lebonyolításra

kerülő ünnepi rendezvéshozzájárulnak majd a közti barátság továbbfejlesztéséhez, valamint ahhoz, hogy a szovjet nép még jobban merkedhessen életünk kultúránkkal.

Az SZKP nemrégiben tartott történelmi XXII. kongresszus messzire világító fénye járt be a magyar—szovjet barátság idejéig. A kongresszus magával ragadó, célkitűzéseinek ismeretét várt remélhetjük, hogy a Szovjetunióval való együttműködése még mélyebb lesz, mint

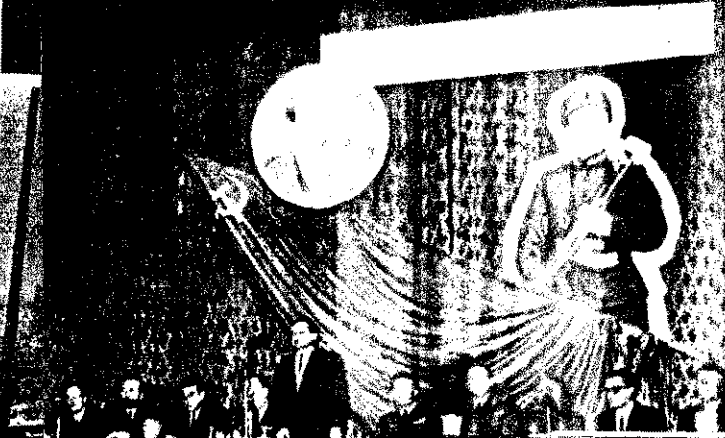

A barátsági hónap filmküldöttségének tagjai: Inna Makarova és Borisz Csirkov a Ferihegyi repülőtéren

A belügyminisztérium Tiszti Házában rendezett ünnepséget Kerekes Pál r. alez. elvtárs nyitotta meg, majd Horváth Gyula miniszterhelyettes mondott ünnepi beszédet. A kultúr-műsor keretében a Vándorkórus szerepelt a legnagyobb sikerrel



Felejthetetlen élményt Lazarij Berman szovjet művész Zeneművészeti megrendezett hangversenyén



A barátsági hónap egyik kiemelkedő kulturális eseménye a Nemzeti Szalonban megrendezett könyvkiállítás



Negyven esztendeje

Gábor Andor:

ÉVFORDULÓN

1925. III. 21.

Időben töle egyre távolabb,
léleken hozzá egyre közelebb,
emléke bennünk nemcsak megmarad,
de növe nő, s mint óriás mered
szemünkbe, mely tizenkét hét alatt
nem nyílt ki, ámulattal nézni rája:
Nem látta mit lát, mily hatalmasai;
de most, hogy fordulón a múlt hasad,
már tudja, hogy csudánkat hogy' csodálja.

O, most megérted, rab, kif' újra vág
hűsíg kötél, hogy voltál már szabad!
Nem kellett lesned hajcsárdot szavát
és érezhetted embernek magad!
S ha egy percnél nem is tartott tovább:
e percnél íze mindíg ég a szádban,
s mind égetőbben ég, mikor veled
hőhérted egyre rosszabbat nyelet
az újra rád-igazott szolgálásban.

O most megérted, rab, ki újra vak
börtönben ülsz s a fényről álmodol,
hogy volt a k' itt már éles sugarak,
amikről szétlazult a jégpokol;
hogy éltél egy tavaszt s egy fél nyarat,
mik' már jövőd napját lökték az égbe;
hogy voltál máskép, mintahogy má' vagy,
nem kéz és láb csak. Nem. Voltál az agy,
mely mit kigondol büszkén hajtja végre.

S hogy volt e volt, s nem híg álom csupán,
melyből kiébredtél, hogy elveszted,
kérőzve rajta bambán és tупán,
kínlódva, hogy megint életre száds;
azt most tudod csak, ennyi év után,
mert minden év többet beszél a múltrol:
a hősiékről, akiknek sikerült,
a vértanúkról, akikbe került,
s a leckéről, a jobban megtanultrol.

Most már tudod: nem úgy van az, hogy ott
kisklott csak a történet-szeker.
Most már tudod, hogy végleg elfogyott
a többi út, mely más irányba tér,
s hogy akkor nem hamisít, csak nagyot
léptél s az egyetlen utadra leltél.
Nem voltál légbé málló puszta szó,
ábrándozó sem s nem kalandozó,
csak kérdést kaptál s hangosan feleltél.

S felelted azt, a mi a felelet!
s amit felelned kell majd hoinap is!
S ha emlékkel múlt hangod' neveled,
attól lesd majd jövőddé hangja friss.
S ha láncodat még-egyszer leveded,
nem lesz kovács, ki visszapörtyölyözzé.
Ha újra mozdulsz; végső mozdulat,
nem gyür le többé rabtartó urad,
s az épület nem rád, re' a dűl össze!

Mikor volt? Tegnap. Hoinap újra lesz!
Agyunkban van s izmunkban van a mag.
Mert mondtam, hogy kedvet s erőt ne vessz!
Erdőben s kedvben él s láncc tartanak.
S mert egyre szákebb lesz a szűk rekesz,
amelybe visszadugtak rossz robotra:
kítörz beldő, szabadulni fogsz,
igát, bilincset, bélyőt, férdoboz,
s lecsapsz e kőbe-dermedt állapotra.

Ki mondja azt, hogy elvesztet csatánk?
hogy győzniük, rajtuk, lehet ne k' k?
Mi most van; farsang és farsangi lánk,
nyeljük mohón, soká nem nyelhetik.
Nyeljük, de nézzenek reszketve ránk,
mert öklünk dugja le végső falatjuk',
s e társaságot, mely lelkünk' eszi,
véteven, ez halhatatlanná teszi,
igen, mi mégis, még is meghalattuk!

Igen! mi meg! Van ennek záloga!
Keletre néz: egy ország-óriás,
elő valóság, nem tündér-csodál!
Csak arra néz és ujongón kiált
öntudóztó üdvözlést oda!
O k megcsinálták! S mink is mertük egyszer!
Ez most már mindíg bennünk zakatol,
nem törli ki se gyilkos darutoll,
se orvul ömlő ámitási vegyszer!

Nem tévedés volt és nem vakmerés,
nem kísérlet a nem-lehet felé;
s ha érte jár halál, vasrács, verés,
mi állunk bot, tömlő, kötél élé.
S ha mozdulunk, az újra fölkelés
az küzdelem lesz, véres bál, virradtig.
Vér-siberek és hulla-lánccosok
Urfieskák, urnók, shimny-lánccosok,
mi készülünk. Mulassatok ti addig.

Jöjj, ünnepeljünk! Volt! És elbukott?
Nem! Nem bukkott el. El nem bukkott!
Kelet riadja ezt s a nagy Nyugot
még nem nyugodt, és meg se nyugathat.
Nem holt a holt, a sír felé rugott,
hisz előbb él nálunk s holtjainknál!
Napunk már bontja tűz-arany haját
rajongva néd a múlt koporsóját
mellette száz piros bölcösöske ring már.

Március 21. a legszebb évszak, a kikeletet hozó tavasz első napja. A hosszú téli álmából ébredező természet újászületésének ez az ünnepe évről évre új nyelveket ébreszt kedves jövővény. A mi számunkra különösen kedves ez a nap, a negyven esztendővel ezelőtt nemcsak a természet, hanem egy nemzet ébredt rá, évszázados sötétségéből, hogy az első tavaszi nap sugárözönétől beragyogva tuljon a teremtő élet útján.

1919. március 21. ragyogó győzelem napjaként íródott be a nemzetközi és a nar forradalmi munkásmozgalom, s népünk történelmébe. Nem egészen másfél év a Nagy Októberi Szocialista Forradalom győzelme után, a kommunisták és a baloldali szocialisták vezette proletariátus áldozatos harca nyomán — megszületett világ második tanácsköztársasága.

A Tanácsköztársaság megteremtésével Magyarország rálépett a válságból kiveforradalmi útra, a kizsákmányolás megszüntetésének, a nép felemelkedésének, emzset felvirágzásának, a szocialista átalakulásnak az útjára. Az ifjú proletárlom nemzeti tulajdonba vette, államosította a tőkés vállalatokat, a 100 holdnál jobb földbirtokokat, szintúgy a bankokat és a bérházakat; kizsajátította a fő ákmányoló osztályokat. A bérek 25 százalékos emelésével egyidejűleg megmtette a 8 órás munkaidőt; szétválasztotta az egyházat és az államot, biztosítva a szabad vallásgyakorlást. Bevezette az ingyenes iskolai oktatást, s megnyitotta a nép előtt a tudományos és kulturális intézmények kapuit. A nagyúri palotát, nyaralókat, szanatóriumokat a dolgozók és gyermekeik rendelkezésére bocsátta, s első ízben valószínűleg meg a „kunyhók lakóinak” valóban igazi állampolgári gyakorlását.

A nép felemelkedésének minden igaz híve örömmel üdvözölte és lelkesen vette azt az alkotó munkát, amely a szocialista forradalom nyomán kibontakozott és — a hátrahagyott nagy háborús nyomor és gazdasági leromlás ellenére — soha nem látott lendületet adott a nemzet fejlődésének.

Nem úgy a nemzetközi és a hazai reakció! Az antant imperialisták katonai támadást szerveztek a fiatal szocialista hatalom ellen, hogy visszarántssák Magyarzást a kapitalizmusba és újra a tőkéseket és földbirtokosokat ültessék a magyar nyakára. A hatalmuktól megfosztott kizsákmányoló osztályok az országra törő imperialista seregek oldalára álltak, nyílt hazaárulók lettek, s kémtevékenységet és forradalmi álmamunkát folytattak a szocialista Magyarország ellen.

A kommunisták és a baloldali szocialisták, Kun Béla, Szamuely Tibor, Jancsik Ferenc, Kartkás Frigyes, Münnich Ferenc, Landler Jenő, Bokányi és mások vezetésével — a reformista zavartkeltők és a centrista ingadozók sterkedése ellenére — forradalmi honvédő háborúba hívták a munkásosztályt, dolgozó parasztságot és minden hazafit, a nemzet szocialista vívmányainak, szocializmusának és függetlenségének védelmére. S a dicsőséges Magyar Vörös Hadsereg, mely az antant imperialisták elleni harcban született és edződött, hosszú időn keresztül nemcsak megállította, de vissza is verte a túlerőben levő ellenséget. Hősi áldozatok árán íródtak ekkor a Vörös Hadseregnek, hiszen a proletárhatalom védelméért nyújtott elszánt küzdelmével olyan jelentősebb állomások jelzik, mint az északmagyarországi sikeres harcok, a szlovák munkásosztály felszabadító harcának segítsége.

Az imperialista hatalmak azonban most sem tagadták meg önmagukat, s még nagyobb túlerőt csoportosítottak a Duna völgyében magasra csapó forradalmi láng ojtására. A belső ellenforradalmi erők és a párt erőt alázó reformista-revizionisták árulók segítségével legázolták az első magyar proletárhatalmat, megdöntték a fiatal, 133 napos Tanácsköztársaságot, hogy még nagyobb nyomorúságba zítsák a nemzetet, mint amilyenből a márciusi szocialista forradalom kivezette.

A Tanácsköztársaság felszabadulás előtti történelmünk legdicsőségesebb forradalmi hagyománya. Megteremtése méltán büszkesége munkásosztályunknak. Nének akkor először mutatta meg, hogy tud élni, sőt, államot is vezetni az urak talma nélkül.

De nagy nemzeti büszkesége népünknek az is, hogy 1919 tavaszán, másodikként világon, munkás-paraszt államot hozott létre. A fiatal Szovjetorszország után az elmaradt népek közül kiválva — elsőnek jegyezte el magát a szocializmus yével, s lépett a társadalmi haladás élén járók sorába. Magyarország példáján tanysodott be, hogy a proletariátus diktatúrája nem „sajátos orosz jelenség”, nem a nemzetközi munkásosztály, a népek felszabadulásának reális, megvalósítható eszköze és útja.

Nem véletlen tehát, hogy a reakciós ellenforradalmi propaganda évtizedeken keresztül éppen a Tanácsköztársaság ellen fordult a legvadabb gyűlölettel. A reakció azonban a legsötétebb ellenforradalmi terror idején sem tudta kitépni a magyar dolgozók szívéből. A magyar proletárforradalmárok egy egész nemzedékben a Tanácsköztársaság közvelelen emléke táplálta a jövőbe vetett hitet, dicsőldéje adott erőt további harcukhoz, és tanulságai — eredményei és hibái — forlították forradalmi gondolkodásukat. Mert a Magyar Tanácsköztársaság 133 napos küzdelme rendkívül jelentős tapasztalatokkal gazdagította a magyar és a nemzetközi munkásmozgalmat, s tanulságai útmutatásul szolgáltak — s szolgálnak a is — a kommunisták vezette forradalmi munkásosztálynak a szocializmus leges győzelméért folytatott harcához.

DICSŐ NAPOKRA emlékezünk

Dicső napokra, a magyarországi kommunista mozgalomnak, és a világ második proletárdiktatúrájának, az 1919-es Tanácsköztársaságnak egyszerű fegyvertényeire és hősi küzdelmeire emlékezünk most induló dokumentumgyűjtemény sorozatunkban.

Célunk ezúttal nem az, hogy részletes történelmi adatok folyamát nyújtsuk a kommunisták vezette magyar proletariátus harcának e soha el nem halványuló korszakáról. Inkább arra törekedtünk, hogy eredeti dokumentumok és visszaemlékezések tükrében mutassuk be az immár 40 esztendője lezajlott történelmi napok eseményeit.

Az egyes mozzanatok és intézkedések dokumentumait, úgyazintén a vonatkozó visszaemlékezéseket — a lehetőségekhez mérten — időrendi sorrendben, s többnyire kivonatosan közöljük. Ezek természetesen nem teljességgel tükrözik — de nem is tükrözhetik — az adott korszak minden egyes eseményét, csupán a legjelentősebbekre térnek ki. Mégis, úgy véljük, igen alkalmasak arra, hogy ha nem is összefüggő, de végeredményben csaknem teljes bepillantást engedjenek egy történelmi múlt eseményeibe: a Magyar Tanácsköztársaság 133 napos, örökké emlékezetes és törtetlen fénnel tündöklő dicső napjaiba, a magyarországi kommunisták és dolgozók áldozatos — gyakran vérrrel íródott — küzdelmeibe.

Az MSZP és a Forradalmi Kormányzótanács kiáltványa

A Budapesti Közlöny rendkívüli kiadása.

1919. március 24. 69. szám.

BUDAPESTI KOZLONY

HIVATALOS LAP

Alapítvány: 1846. évi törvény. Szerkesztő: Dr. J. Károlyi. Kiadó: Magyar Könyvkiadó Rt. Budapest, V. Károlyi utca 10. Előfizetési ár: 1000 pengő évente. Adó: 1000 pengő évente.

Mindenkhez!

Mindenkhez! Mindenki számára elérhetővé válik a Magyarországi Tanácsköztársaság történelmi dokumentumgyűjteménye. A kiadás célja az, hogy a magyar nép és a világ munkásainak a kezébe kerüljenek az 1919-es események eredeti forrásai. A gyűjtemény a magyarországi kommunista mozgalom történelmi alapjait mutatja meg, és a proletárdiktatúra eseményeit mutatja be. A kiadás a Magyarországi Tanácsköztársaság 133 napos történelmi eseményeinek emlékeztetője. A gyűjtemény a magyarországi kommunista mozgalom történelmi alapjait mutatja meg, és a proletárdiktatúra eseményeit mutatja be. A kiadás a Magyarországi Tanácsköztársaság 133 napos történelmi eseményeinek emlékeztetője.

A párt harca a munkásosztály hatalmáért

„A tömegmunka ötletessége, a hatalomátvétel lendülete megkülönböztető sajátossága volt a KMP munkájának a megalakulását követő hónapokban... Igaz, e négy hónap alatt, 1918 novemberétől 1919 márciusáig, a magyar munkásosztály többsége nem vált szervezett kommunistává. De nem kevésbé igaz, hogy a párt hatalomért vívott harcának lendülete és tömegmunkája módszereinek változatossága szinte az egész munkásosztályt érintette; alig akadt olyan munkás, különösen a nagyiparban, aki így vagy amúgy, közvetve vagy közvetlenül ne lett volna részese a kommunista párt és az opportunizmus között folyó életelhárharcnak. Ez a magyarázata annak, hogy a fiatal kommunista párt tömegbefolyása és szervezeti talaja a magyar munkásosztályban sokkal erősebb volt, mint ahogyan ez taglétszámból, a szó szűkebb értelmében vett szervezeti erejéből következett volna...”

(Részlet Révai József elvtársnak a Nagy idők tanúi emlékezőnek c. könyvhöz írt előszavából.)

Növekszik a kommunisták befolyása

„Március 18-án ott voltam Csepelen a piactéren megtartott nagygyűlésen...”

A több mint 6000 főnyi tömeg örömrivalgások között fogadta el kiáltványunkat. Eltökélt szándékunk volt, hogy Kun Bélát és társait kiszabadítsuk a Gyűjtőfogházból. Biztunk abban, hogy a többi gyár munkásait is megnyerjük ügyünknek...

Ekkor már a gyár jobboldali szociáldemokrata munkástanácsa is látta, hogy hatalma lejárt, s egyik megbízottja kijelentette a gyűlésen, hogy ők is elítélik a szociáldemokrata párt eddigi együttműködését a királyságot visszaállítani akarókkal.

Majd egy Molnár nevű munkás szólalt fel. Beszédének hatására a gyűlésen részt vevő hatalmas tömeg egyhangúlag követelte, hogy azonnal kiáltssuk ki a proletárdiktatúrát.

Ez a sorsdöntő esemény hozzájárult ahhoz, hogy a szociáldemokrata vezetők kénytelenek voltak a kommunista vezetőket felkeresni a börtönben és megkötni az egyezséget...”

(Részlet Nemes István: A csepp munkások a forradalomért c. írásából.)

BUDAPEST 42.

der achte kongress der kommunistenpartei russlands bearuesst mit enthusiastus die ungarischen raeterepublik stop der kongress ist ueberzeugt dass die zeit nicht fernt wo der kommunismus in der ganzen welt siegen wird stop die arbeiter klasse russlands wird auch mit allem was sie nur kann zu hilfe kommen sie ihren weiteren kampf folgen und werden imperialisten keines landes ertausen werden die neue sozialistische republik ihre hand erheben stop es lebe das sowjetunpahn stop es lebe die internationale kommunistische republik stop - das praesidium des kongresses

A MAGYAR TANÁCSKÖZTÁRSASÁG KORMÁNYÁHOZ BUDAPEST

AZ OROSZORSZÁGI KOMMUNISTA PÁRT VIII. KONGRESSZUSA LI SEDÉSEL ÜDVÖZI A MAGYAR TANÁCSKÖZTÁRSASÁGOT. A KONGRESSZUS MEG VAN GYŐZDÖPVE ARRÓL HOGY NINCSEK MÁR MEGSZE AZ AZ AMIKOR A KOMMUNIZMUS AZ EGÉSZ VILÁGON GYŐZNI FOG. ORSZÁG MUNKÁSOSZTÁLYA MINDEN TÖLE TELJETHETŐ MEGTÉSZÉS SEGÍTSÉN NEKTEK AZ EGÉSZ VILÁG MUNKÁSSÁGA FESZULT FIVEK MEL KISEN TOVÁBBI HARCAITOKAT IS EGYETLEN ORSZÁG IMPERIALISTÁK SEM ENGEDI MEG. HOGY KEZET EMELJENEK AZ ÚJ SZOCIÁLKÖZTÁRSASÁG ELLEN.

ELEN SZOVIETMAGYARORSZÁGI KÖZTÁRSASÁGI ELEN A NEMZETKÖZI KOMMUNISTA KÖZTÁRSASÁGI A KONGRESSZUS ELNÖKSÉGE

Az Oroszországi Kommunista (bolsevik) Párt VIII. kongresszusának üdvözlőtávirata

Győzelem!

„Magyarország proletársága a mai nappal a maga kezébe vesz minden hatalmat...”

A kormányhatalmat a párt megbízásából Forradalmi Kormányzótanács veszi át. E tanács kötelessége lesz a Munkás-, Paraszt- és Katonatanácsok országos kiépítése. A törvényhozó, végrehajtó és bíraskodó hatalmat a Munkás-, Paraszt- és Katonatanácsok diktatúrája gyakorolja.

Magyarország Tanácsköztársaságá alakul. A forradalmi kor-

Vasfegyelmet követel. Hatalomát a mai nappal a maga kezébe vesz minden hatalmat... Hatalmas proletárhadszer szervez, amellyel a munkás és parasztság diktatúráját vényre juttatja a magyar falistákkal és nagybirtokosok szemben csakúgy, mint a robbanókkal és a cseh burzsoázia szemben...

Minden munkást és fölvest felszólítunk, hogy dozzon, termeljen, vagy álljon

Uj proletárijai egyesüljétek!

KOMMUNISTÁK MAGYARORSZÁGI PÁRTJA

Tagsági jegy.

14. csoport. szám.

Szabolcs Párad

Mészáros K. R.

1919

A Kommunista Magyarországi Pártjának Ideiglenes szervezeti szabályzata.

- A Kommunista magyarországi pártja a Kommunista nemzetközi szövetségnek magyarországi szervezete.
- A Kommunista magyarországi pártjának tagja lehet:
 - minden bér munkás és földtelen paraszt. A felvételt ott, ahol a szervezet már megszervezték, belépési nyilatkozattal alapján, minden esetben a taggyűlés külön határozatával történik.
 - Nem bér munkások azonban — ugyancsak taggyűlési határozattal — csupán két tag ajánlása alapján vehetők fel.
 - A Párt legfeljebb határozó és végrehajtó szerve a pártkongresszus összehívásáig ideiglenesen a központi bizottság.
- A Párt helyi szervei kénnek:
 - felületes szervek (városi, felső, nagyobb városokban kerületi) csoportok.
 - üzemek szerint alakított (szűk, mélyely) csoportok.
 - Örömi csoportok olyan telepek munkásai alkothatnak, amelyekben a bér munkások száma a szűk meghatározás.
- A csoportok végrehatóságukat választanak, amelyek a központi bizottsággal való érintkezést közzérik. Amelyik községben vagy városban több csoport működik, ezek végrehajtó-bizottsági közös végrehajtóbizottságukat küldenek ki.
- Egy-egy megye területén a megyei szervezetek érkeztele megyei központi végrehajtóbizottságot választ. A megyei érkeztele minden helyi párt szervezet 20 tagja után egy képviselőt képviselheti magát. Több kisebb csoport ugyancsak összehívhat egy 30 tag után képviselhetesse magát.

7. Minden hónap megkezdésén a párt, amelyben a kommunista élnek meg nem felelőnek a párt, a megbízó részben a pártot visszavonható és más elvált választó helyett. Minden testületben, ahol a Kommunista párt tagjai bármilyen minőségben működnek, a tagok csoporton kötelesek a párt csoport kötelei működését a helyi szervezet fenntartásában segíteni.

8. Párttagok felelősen havonként felelősek a párt taggyűlési feladatainak elvégzéséért. A párttagok felelősek a párt taggyűlési feladatainak elvégzéséért.

9. Minden hónap — betegség, munkanélküliség, igazolt távollét és más okok — párttagot nem fizet, minden külön felkérés nélkül a párttagi kötelezettségeit tekintve.

10. Minden párttag köteles a párt központi bizottság lapjait, jelentését, "Vörös Újság"-ra előfizetni.

11. Minden párttag köteles a párt központi bizottság dönt. A döntés ellen a taggyűléshez, illetve a párt kongresszusához lehet felhívni.

12. Minden szervezet szabályzat érvényes mindaddig, amíg a központi bizottság a Kommunista magyarországi pártjának kongresszusán a szervezet szerinti módok összehívására a végleges szervezet szabályzatot megállapítja.

Január	Február	Március
	Május	Június
Július	Augusztus	Szeptember
Október	November	Décember

tárhadseregbe, verejtékével vérvével áldozzon az eszme sláért!

(Részlet a Magyarországi Szocialista Pártnak és a Forradalmi Kormányzótanácsnak a Vörös Újság 1919. március 22-én megjelent „Mindenkhez!” c. hírvásából.)

A Kommunista Magyarországi Pártjának tagkönyve 1919-ben

Húsz perc múlva Moszkva jelentkezett a következőképpen:

— *Lenin a készüléknel! Kérem Kun Béla elvtársat a készülékhez.*

Csepel erre közölte, hogy a népbiztosok tanácskozásán levő Kun Béla helyett Pór Ernő a Magyarországi Kommunista Párt központi bizottságának tagja van a készüléknel, majd üdvözölték Lenint, mint a nemzetközi proletárium vezetőjét.

Este 8 órakor a moszkvai szikratáviró-állomás jelezte, hogy erős légköri zavarok miatt a csepeli szikratávirót csak fogytékosan sikerült felvenniük... Kénelc óra tíz perckor Moszkva újból jelentkezett. Üzenete így szólt:

— *Itt Lenin. Öszinte üdvözlétem a Magyar Tanácsköztársaság proletár kormányának és főleg Kun Béla elvtársnak. Üzenetüket éppen most közöltem a bolsevik Oroszország kommunista pártjainak kongresszusával. Mérheterlen lelkesedés. A Harmadik Kommunista Internacionálé moszkvai kongresszusának határozatait, amelyen gyorsan csak lehetséges, közölni fogjuk, úgyszintén a katonai helyzetéről szóló jelentést. Okvetlenül szükséges állandó drót nélküli távirati összeköttetés Budapest és Moszkva között. Kommunista üdvözléssel és készszorítással!*

Lenin.

(Részlet a Népszava 1919 március 23-1 számából.)

Az egész világ proletárijaihoz fordulunk

„A Magyar Tanácsköztársaság népbiztosainak tanácsa ma délbén német, angol, francia, román és cseh nyelven a következő szikratávirót adta fel:

Mindenkihez! Jelentjük a világ munkásainak, hogy Magyarországon a szociáldemokrata párt és a kommunista párt szocialista párttá egyesültek, és az egész munkásság, katonaság és parasztság nevében megteremtették a proletárdiktatúrát, amely egyetlen csepp vér kiontása nélkül átvette az államhatalmat...

Az egész magyar proletárság egységes elhatározással sorakozik a proletárság diktatúrájának, a szocialista világforradalomnak lobogója alá, és együttesen akarja megvívni az imperializmus ellen való küzdelmét az orosz szovjetköztársasággal, és a világ mindazon proletárijával, akik felismerik, hogy a nemzetközi imperializmus erőit legyőzni, és a szocializmust megvalósítani nincs más út, mint a munkásság, katonaság és parasztság együttes forradalmi cselekvése...

Az egész világ proletárijaihoz... fordulunk, és követeljük tőlük, hogy minden erejükkel szálljanak szembe országukban a kapitalistákkal, akik az éhség kötelékével akarják megfojtani a magyar proletárforradalmat. A magyar proletárforradalmat a nemzetközi szocializmus védelme alá helyezzük, de el vagyunk szánva arra, hogy a magyar tanácsköztársaságot mindenki ellen megvédelmezzük...

Világ proletárijai egyesüljétek! Eljen a szocialista világforradalom! Eljen a munkások, katonák és parasztok forradalmi internacionáléja!

Részlet a Vörös Újság 1919 március 23-1 számából.)

A Forradalmi Kormányzótanács rendeletileg intézkedik az ipari, bánya- és közlekedési üzemek köztulajdonba vételéről

Budapest, 1919 csütörtök március 27. N. é. v. 40. szám.

VÖRÖS

Szerkesztőség:
Budapest, VIII., Rákóczi út 4. szám.
Telefonszámok: József 43, József 53, József 63, József 23-84.

A MAGYARORSZÁGI SZOCIALISTA KÖZPONTI KÖZLÖNYE.
Megjelenik minden d

Az ipari, bánya- és közlekedési üzemek ideiglenes igazgatása és munkásellenőrzése

A forradalmi kormányzótanács IX. számú rendelete

1. §. A tanácsköztársaság feladatának tekinti, hogy a termelő-eszközöket a dolgozók társadalmának tulajdonába vesse át a termelőt szervezze és fenntartsa. Ezért a tanácsköztársaság a k...

... az ezekben dolgozó minden tizenhárom évnél idősebb munkás és munkésné. A hol a munkásság legalább egy negyede kívánja a választás általános szociálistákra...

V

U
A proli más forradalmi eddigi forradalmi osztrályok ülték a polték egyszerű nyomó szeltnokhadsz...



Szocialista termelésből fakad a jólét — hirdette a proletárium állama

rancsnokai voltak. A rajok maguk választották meg vezetőiket. A rendelet kimondta, hogy a parancsnokokat a munkásosztály sorából kell kinevezni. Ez a feladat azonban az idő rövidsége miatt csak kivételesen volt megvalósítható.

A Kormányzótanács rendeletével egyidejűleg a belügyi népbiztosság a belső rend fenntartására elrendelte a Vörös Őrség felállítását...

(Részlet a Magyar Tanácsköztársaság hősi küzdelmeiről szóló tanulmányokból.)

Rendelet az ipari, bányászati és közlekedési üzemek köztulajdonba vételéről

„A Forradalmi Kormányzótanács IX. számú rendelete.

1. §. A Tanácsköztársaság feladatának tekinti, hogy a termelészközöket a dolgozók társa-

A Tanácsköztársaság nagy jelentőséget tulajdonított a közegészségügy fejlesztésének



**Az ország egész a gazdagok kiváltsága volt!!!
A munkások azonban az országban mindenütt felkeltek és a gazdagok ellen harcoltak. A proletárium az országban mindenütt felkeltek és a gazdagok ellen harcoltak. A proletárium az országban mindenütt felkeltek és a gazdagok ellen harcoltak.**

A tanácsköztársaság nemcsak szellemi tisztaságot, hanem anyagi jólétet is jelentett. A munkások és a parasztok számára a jólétet a tanácsköztársaság hozta meg. A tanácsköztársaság nemcsak szellemi tisztaságot, hanem anyagi jólétet is jelentett.

dalmának tulajdonába vegye át, a termelést szervezze és fokozza.

Ezért a Tanácsköztársaság a kisipar kereteit meghaladó ipari, bányászati és közlekedési üzemeket köztulajdonba veszi, azokat egy csapásra az egész proletárium vezetésére, és az illető üzem munkásságának ellenőrzése alá helyezi.

Ezért mindazok az ipari, bányászati és közlekedési üzemek, amelyek munkáslétszáma 1919 március hó 22-én a huszad meghaladta, társadalmi vezetés és munkásellenőrzés alá kerülnek...

(Dokumentumok a magyar párttörténet tanulmányozásához c. kiadványból.)

Határtalan lelkesedés

„Megmozdult a vidék: a falvak és városok proletár lakossága boldog felszabadulásként köszönti a magyar szovjetköztársaság megalakulását. A földművelészetben, a vidéki városokban ipari munkássága és a katonák felismerték a proletárdiktatúra szellemét, és nagy lelkesedéssel alakítják meg mindent a tanácsokat...

Nagyváradon a szocialista párt ma délután nagy népgyűlést tartott, amelyen több mint harmincezer ember jelent meg...

A proletárság határtalan lelkesedéssel üdvözölte küzdelmeinek diadalát, egyben kifejezte abbéli készségét, hogy minden erejével támogatja az új rendet és megvédi bármely oldalról jövő támadásokkal szemben...

A székesfehérvári szocialista párt kedden délután népgyűlést tartott, melyen a városnak és környékének proletárosszonyai nagy számban jelentek meg és ünnepezték az új világrend megvalósítását...

Salgótarjánból jelentik: A Tanácsköztársaság megalakítása óta legteljesebb nyugalom van. A munka nagy eréllyel folyik.

Debrecenből táviratozzák: A direktórium a teljes hatalomra, Mindenki engedelmeskedik, de nemcsak kötelességből, hanem az új rend iránti lelkesedésből...

Az egyes községek is küldik csatlakozó jelentésüket...

A Tokaji Munkástanács átvette Tokaj járás területén a hatalmat és megalakította a katonatanácsokat. Dunakeszi és Alag községek proletáriumát megalakította a tanácsokat... A Veszprémi Munkás- és Katonatanács átvette a hatalmat és a megye élére egy háromtagú direktóriumot választott. Érsekújvártól jelentik: A proletárság a megtartott népgyűlésen nagy lelkesedéssel kimondotta a Szovjet-magyarországhoz való csatlakozását...

(A Vörös Újság 1919 március 27-28-i számából.)

Megalakul a politikai nyomozó osztály

„Rövid megbeszélésen felváltottuk a politikai nyomozó osztály szervezeti felépítését, személynévi beosztását, célkitűzéseit... Bár egyikünk sem volt rendőr vagy nyomozó, proletár szívűnkre, erős akaratainkra támaszkodva, napokon belül létrehoztuk az osztályt.

A politikai munkát végig Korvin Ottó irányította...

Amikor megalakult a politikai nyomozó osztály, senki sem tudta és senki sem kérdezte, mennyi lesz a fizetésünk, mégis hihetetlen lelkesedéssel és önfeláldozással igyekeztünk elvégezni a reánk háruló felada-

megoldhatatlan feladatot, mos nehéz ügyet derítettünk. Ez a csoport a Kormányzótanács rendelkezése értelmében június hónapban beolvadt a politikai osztályunkba...

(Részlet Stein Ferenc: A politikai osztályunkban c. írásából.)

A nemzetközi zászló alatt orosz katonáihoz

Az első nemzetközi ezred zászlóalja 1919 március felvonult a Várba. Ott szovjet katonákhoz, orosz nyelven, mely Tibor helyettesen szólt:

„A nemzetközi proletár nevében — mondotta — ü-

Proletárdiktatúra Éljen az oroszokkal szövetséges magyar SZOVJET KÖZTÁRSASÁG

Az oroszokkal szövetséges magyar szovjet köztársaságot szöveges plakát

tokat. A beosztottaknak meg kellett tanulniuk a nyomozó munka alapvető fogalmait, ezért a 10—14 órás szolgálat mellett szakmai oktatásban is részt vettek... A felmerült gazdasági problémák is rengeteg gondot okoztak...

Felállítottuk a politikai, a szállodai, utcafigyelő, röpirat, házkutatási osztályokat, és melettlük a gazdasági osztályt. Minden osztály lehetőleg a saját munkakörében dolgozott, de riadószolgálatok esetén természetesen megszűntek a munkaköri beosztások.

Nyomozó osztályunknak nagy segítséget nyújtottak a proletárdiktatúrához hú dolgozók bejelentései. A bejelentések nyomán sok ellenséget tettünk ártalmatlanná, sok elrejtett értéket és vagyontárgyat mentettünk meg a proletárdiktatúrának...

Nyomozó osztályunkkal szoros együttműködtek a Leninfiúk, a proletárdiktatúra bátor, erős támaszai. Nem ismertek

löm a nemzetközi proletár előőrseit, amely folytatja harcot, mely keletről nyugat felé a kapitalizmus semmisítésére és a világ elnyomottjainak felszabadítására.

Ugyanúgy, mint a forradalmi Oroszország földjén, ahol harcolt az orosz munkásgyar, szerb, román, tót pral, ugyanazzal a forradalmi öntudattal induljatok ti is be, amely nem egyesek és nemzetiségek érdekeiért, a világ proletárjainak felmentéséért folyik.

(Vörös Újság, 1919 április)

Megjelenik az ideiglenes alkotmány

„A hatalom gyakorló módját a Tanácsköztársaság kormányja határozta meg április 2-án megjelent az ideiglenes alkotmány, mely

NYITVA NAPONTA DÉLE-
LÖTT 10-1 DELUTAN 4-7
ÓRAIG BELEPÉS SZAK-
SZERVEZETI TAGOKNAK
KIZÁRÓLAG FELMUTA-
TÁSA ELLENÉBEN INGYEN
MÁSOKNAK HÁROM KOR!

A proletárok előtt megnyitják a múzeumok és műcsarnokok kapuját

amely nem döbben vissza egy tag lemeztéséről, hogy megmentse a testet. A forradalmi eszme fontosabb volt, mint Franciaország második városa. A konvent vörösgárdának gyűrüje körülvette a megerősített várost és kéthavi ostrom után, amelyben a tízezer főnyi védősereg száztiz emberre olvadt, hatalmába vette. Rettenetes volt a küzdelem és irtózatos a megtorlás. A konvent határozatot hozott, hogy Lyon temettesék romjai alá, házai — a kórházakat és iskolákat kivéve — bontassanak le, az eke vágjon barázdát minden épület fölött, s emlékoszlop hirdesse az utókornak, hogy így bűnhődött Lyon, az ellenforradalmár.

...Lehet-e képzelni olyan örült és gonosztevőt, aki Szegedből magyar Lyont akarna csinálni?

(A „Memento”-ban, amely 1919. április elsején jelent meg a Szegedi Naplóban, Móra Ferenc a gyűlekező ellenforradalmi erőktől óvta a szegedieket.)

A Közköztartási Népbiztosság Propaganda Osztályának egyik plakátja



országára, Német-Ausztriára s Németországára... Ránk, svédre nézve is nagy jelentőségű a magyar forradalom, mert azt bizonyítja, hogy ha a munkások között akár csak egy kommunista kisebbség is van, míhelyt a viszonyok megérelődnek, valamennyi munkás kommunista alapra helyezkedik. Ha nálunk is érettek lesznek a viszonyok, a mi munkásaink is kommunisták lesznek..."

Amerikai magyarok köszöntik a munkáshatalmat

"Az Előre c. New York-i magyar újság... tudósítást közöl a clevelandi magyarság nagygyűléséről, amely határozati javaslatában a következő szavakkal üdvözli a magyar proletárságot:

A gyűlésen megjelentek üdvözlőket küldik magyarországi munkástevéreiknek köszönetkötő nagy munkájuk alkalmából. Együttal üdvözlik Magyarországot és az egész világ munkásságát, mely fáradhatatlanul öntudatosan és bátran küzd a világszabadságért, és azért a társadalomért, amelyben megszűnnek az osztályellentétek..."

Makszim Gorkij üdvözlőtvíráta

"A külügyi népbiztoshoz... a következő sürgöny érkezett Makszim Gorkij elvtársától:

Sziből üdvözlünk benneteket. Új élet virrad ránk, példátokat követésén az egész világ követni fogja."

(Részletek a Vörös Újság és a Népszava korabeli számaiból.)

Móra Ferenc:

Memento

Proletárdiktatúránk első hetén túl vagyunk. Talán sohase volt még a történelemben diktatúra, amely ilyen megalkuvástalan, kemény és mégis ilyen istentien emberséges lett volna. A történelem eddig csak véres diktatúrákat ismert. A szegedi lapok egy héti tele voltak rendletekkel, amelyek háttérben a statáriális bíróság töltött fegyvere meredezett, s ennek a fegyvernek egyszer sem kellett elszólnie. Talán azért, mert mindenki tudta, hogy ez a fegyver komolyan meg van töltve. De a köznyugalomban szerepe van a szegedi józanságnak, amely nem megy fejjele az elkommunizált falnak. A diadalmas proletariátus nemcsak fenyeget, hanem ígér is: irgalmatlan halált annak, aki mocnani mer az új világrend ellen, emberi megélhetést mindenkinek, aki beéri azzal, amit a maga becsületes munkájával kereshet a más verjétekezése nélkül. A proletariátus nem vére szomjas, hanem boldogságra s abból mindenkinek juttat annyit, amennyi megilleti. Kinek lehet ez ellen szava ebben a nagy munkásvárosban, amelyet akik nagygyűlése és erőssé tettek, azok leg-

inkább kizsákmányoltak voltak, öntudatos fizikai és öntudatlan szellemi proletárok? Nem lehetnek sokan, akiknek van mit siratni: akiknek van okuk vezetett fogcsikorgatással felhorkantani az új rend ellen, amely elszedi tőlük a prédát és titkos konventikulumokon alattomos tört köszörülni a diktatúrára, amely azon rettenetes sorsra fogja őket kényszeríteni, hogy ők is érék be annyival, amennyi embertársaiknak jut. Ezeknek okulására jegyezzük fel a következőket.

1793-at írtak, a nagy francia forradalom negyedik esztendjét, mikor Lyon kitűzte az ellenforradalom fehér zászlóját. Lyon Párizs után az első városa volt Franciaországnak, nem szellemre, hanem területre és gazdagságra. Dúsan megáldott a természetől, de lélekben sivar és szegény. Az irodalom kicsibe véve, a művészetek semmibe. Egyetlen életcél a gazdagodás, az erényekből csak a hasznót-hajtók kultiválva. Ahogy Lamartine mondja: Lyon mindig nagy népet mutatott fel, de nagy embereket ritkán. A nagy tehetségtől félték, mert nyugtalanítónak ítélték, amely megzavarja a szabályt a szokások e szuverénjét.

Az ilyen várost, mint Lyon volt, az eszmék harca nemigen háborgatja, az emberek tradíciókból élnek, az öröklött szokásokat, a véleményeket úgy hagyják utódaira, mint aranyait, anélkül, hogy tisztaságukat és jószágukat megvizsgálatnák. A párizsi forradalmat mindazáltal megtapsolták a lyoni polgárok, ha csak mérsékelten: le a naplopó monarchiával, le az arisztokráciával, legalább nem kell velük osztozni a gazdagságban és hatalomban. Eljelen a köztársaság, amely a felettünk álló zsarnokságot elsőporra.

A párizsi forradalom azonban itt nem állhatott meg. A nemzetgyűlés — az első forradalom — ledobta a társadalmi zsarnokság épületének kupoláját, a konvent — az új forradalom — megkezdte a felső emeletek lebontását. A girondisták fejét leszelte a nyaktól, Párizsban a vörössapkás jakobinusok voltak az urak. Lyonban a forradalmi tűz kezdett kihűlni. A lyoni vezető társadalomnak egy istene volt, a tallér — ezt megint Lamartine állítja — s mikor ezt kezdtek támadni, Lyon felhőrdült s a konventben fosztogatót látott. Attól a naptól kezdve, amelyen a köztársaság a va-gyonhoz nyúlt, Lyonnak nem kellett többé a köztársaság. Lyon ellenforradalmár lett. Magába gyűjtötte a lappangó királypártiakat, bizott a külső segítségben: a határokon álló szárd—helvét—osztrák szuro-nyokban s ünnepélyes nyilatkozatban elszakadt a központi kormánytól.

A konvent azzal az elhatározottsággal fogadta el a harcot,

gőbb hatalmat a munkátonak és földművesek ta-inak országos gyűlése gya-ja... Az állami élet ősz-döntő fontosságú kérdéseit-zabályozása és irányítása a-ás-, katonai- és földműves-sok országos gyűlésének körébe tartozik..."

ideiglenes alkotmány sze-,"Választók és tanácsagok-ílaszthatók nemre való te-t nélkül mindazok, akik életévüket betöltötték és a Jalmora hasznos munkából... Választók és választ-t: továbbá a Vörös Hadsereg-ából élő munkásai és kato-akik munkaképességüket en vagy részben elvesztet-

m választók és nem vá-iatók azok: a) akik nyere-zerzés céljából bér munká-alkalmaznak, b) akik canélküli jövedelemből él-c) kereskedők, d) lelkeszek-zerzetesek, e) elmebetegek-ondnokság alatt állók, f) nek politikai jogai aljas in-ól elküvetett bűncselekmé-miatt fel vannak függeszt-

kormányzótanács április- megjelent XXVII. sz. ren-ében kimondta, hogy a fa-és városi tanácsokat leg-obb április 7-ig, a járási ta-akat április 10-ig, a megyei-akat április 12-ig, a taná-országos gyűlésének kül-ait április 14-ig meg kell- szítani..."

(Részlet a Hajdú Tibor: Taná-ok Magyarországon 1918—1919- en e. könyvéből.)

Ülünk a világ munkásai

Üdvözlét Ausztriából

német-ausztriai kommu- párt linzi csoportja a kö-ező táviratot intézte pár-hoz:

német-ausztriai kommu- párt linzi csoportjának- cius 24-én tartott taggyűlése- véri üdvözlét küldi a ma-országai szocialista pártnak- ikert kíván az elvtársaknak- roletárdiktatúrához, amely- egyedül szabadíthat fel-ünknek a kapitalista rabság-

üszöbön a tanácsuralom. El- a szociális forradalom! El- az Internacionálé!"

nunkra is nagy jelentőségű a magyar forradalom

...Mi svédok lelkesen csok- a magyar nép bátorsá- céltudatos akcióját, amely- véres terror nélkül... si- tudott elérni. Meg vagyunk- ódve róla, hogy a magyar- adalomnak hatása lesz az- az világra, különösen Romá- a, Olaszországra, Lengyel-

A MI NAGY FELADATUNK

Napjaink belpolitikai kérdései között igen jelentős helyet foglal el a mezőgazdaság szocialista átszervezésének nagy feladata. Bármilyen politikai vagy gazdasági kérdésről kezdjük is a beszélgetést, előbb-utóbb a Győr és a Veszprém megyei példára terelődik a szó. Ilyenkor azután megindul a vita a tsz-szervezés jelenlegi körülményeiről, módszereiről, eredményeiről.

Előljáróban leszögezzük, hogy ezek a viták hasznosak, hiszen mind több és több tüzoltó elvtárs tisztánlátását, meggyőzését segítik elő. Márpedig ahogyan tisztulnak a fejek, úgy erősödik a párt által megjelölt út helyességének tudata, s egyre többen és többen döntenek abban, hogy melyik úton haladjanak tovább. Persze korántsem arról van szó, hogy két hónap után — a biztató eredmények ellenére is — befejeztetnek tekintsük az átszervezés nagy feladatát.

Mindenki világosan látja hogy még csak a lendület kezdetén tartunk, a munkának csak egy kicsiny részét végeztük el. Értethető, hiszen a mezőgazdaság szocialista átszervezése nem kampánymunka, s az új tsz-ek szervezése csupán az első lépése e nagy célkitűzés mielőbbi megvalósításának. Az átszervezés további jelentős feladata a fejlesztés megfelelő ütemének biztosítása, az új tsz-ek nagyüzemi termelésének megszervezése, termelésük gazdaságosságának biztosítása, egyszerűen: a nagyüzem földrésének kézzelfogható bizonyítása — országvilág előtt. E célkitűzések gyakorlati végrehajtása azonban nemcsak a dolgozó parasztság, hanem egész dolgozó népünk egyetemes érdeke és feladata.

Hogyan segíthetünk mi ?

Az életszínvonal további emelésének, a mezőgazdasági termékbőség megteremtésének, mindenféle kizsákmányolási lehetőség végleges megszüntetésének, a szocializmus hazánkban történő felépítésének alapvető feltétele, hogy mezőgazdaságunk fokozatosan — korszerű szocialista mezőgazdasággá alakuljon át. A célkitűzések megvalósításának elősegítése tehát személyi állományunk kommunista és pártokivüli tagjainak is igen fontos kötelessége.

Hogyan, milyen módszerekkel, milyen vonatkozásban segíthetjük mi a párthatározat végrehajtását? — vetődik fel a kérdés nap mint nap egységeinkben. Tervek, elgondolások születnek. A tüzoltóság tagjai is csatasorba álltak, bár azt is meg kell mondanunk, hogy az egységek ezirányú munkáját jelenleg még a spontánitás, a közvetlen — főleg az agitációs munkából adódó — feladatok megvalósítására való törekvés jellemzi. S itt kell válnak előtérbe szögezniük le, hogy a jelenleginél tovább kell mennünk. A politikai felvilágosító, az ideológiai nevelő munkával egyidőben — a tüzoltóság sajátos eszközeivel — olyan szakmai intézkedéseket kell tennünk, amelyek az újonnan alakult tsz-ek fokozottabb tűzvédelmét s ezzel termelésük folyamatosságát és biztonságát is szolgálják.

Előrebocsátjuk, hogy nem általános „receptet” kívánunk adni a feladatok végrehajtását illetően. De nem is tehetnénk ezt, hiszen mind a politikai, mind pedig a szak-

mai feladatok — sok tényezőtől függően — olyan sajátosan jelentkeznek az egyes megyékben, de megyén belül az egyes járárszabványokban, sőt községekben is, hogy az egyenesen lehetetlenné is tenné ebbéli próbálkozásunkat. A helyes módszerek kialakítása, azok általánosítása tehát csak a gyakorlati tapasztalatok alapján oldható meg, s talán mondanunk sem kell, hogy e tekintetben milyen nagyfokú önállóságra, s még mennyivel több kezdeményezésre van szükség.

Mindenesetre felvetünk néhány gondolatot, amelyeknek kimunkálása — úgy véljük — talán előbbre viszi e nagy ügy megvalósítását, segítségét célzó feladatunk eredményes végrehajtását.

A nevelőmunkán legyen a hangsúly!

A parancsnokok és a pártszervezetek tevékenységének középpontjába továbbra is a politikai nevelő munkát kell állítani. Nem feledkezhetünk meg arról, hogy a mezőgazdaság szocialista átszervezéséért folyó harc csupán egyik részét — igaz, hogy jelentős részét! — képezi annak az igen kiterjedt ideológiai munkának, amelyet dolgozó népünk, s ezen belül személyi állományunk gondolkodásának átforgalmazásáért folytatunk. Korábban már részletesen beszéltünk a vallásos világnézet elleni harcokról és a kulturális élet átalakításával kapcsolatos konkrét feladatokról. Most azért utalunk erre ismét, hogy senki ne tévessze szem elől: a tsz-szervezést célzó agitáció mellett sem feledkezhetünk meg az ideológiai munka más területeiről! Sőt, éppen a termelősözetkezeti mozgalom fellendülésének érdeke, az eddig megalakult tsz-ek védelmének biztosítása teszi szükségessé, hogy minden olyan ideológiai áramlat ellen keményen és határozottan lépünk fel, amely dolgozó népünk egységének megbontására irányul.

„A mezőgazdaság szocialista átszervezése... egész társadalmunk alapvető érdeke. Ebből a munkából minden kommunistának, minden haladó és dolgozó embernek ki kell vennie a részét” — állapítja meg az MSZMP Központi Bizottsága 1958. decemberi ülésének határozatáról kiadott közlemény. E néhány soros idézet a mi tennivalóinkat is meghatározza. Az eredményes munka előfeltétele mindenekelőtt e nagy jelentőségű párthatározat alapos ismerete, éppen ezért igen jól fel kell használnunk a pártoktatás keretében e célra biztosított időt. Ez tehát az elsődleges feladat. A határozatot ismerve és a pártalapszervezetek nevelőmunkájának segítségével viszont azt kell elérnünk, hogy egységeink pártalapszervezeteinek tagsága egyértelműen állást is foglaljon a határozat mellett, s konkrét tevékenységével segítse a célkitűzések valórváltását.

Miután azonban soraink nem csupán kommunistákból állanak — éppen a kommunisták, tisztelt, parancsnokok segítségével, de döntően példamutatásuk révén — a személyi állomány valamennyi tagját meg kell győznünk a határozat helyességéről, s az ebből adódó feladatok végrehajtásának politikai és gazdasági szükségességéről.

Tettekkel agitáljunk!

Egyre viszont minden körülménye között ügyeljünk: a meggyőző, nevelő nem lehet öncélú, hanem eredményes: tettekben kell megnyilvánulnia. Tettek egyik oldala, hogy állományunk szöbéli meggyőzés mellett — példát adásával is agitál. S ha már egyetérten határozattal, akkor viszont elsősorban saját házatáján igyekeznek rendet tenni. Más szóval ez annyit jelent, mindenekelőtt családtagjaik szakítanak egyéni (vagy inkább kétféle?) életmódra s a közös úttal választva — a tulajdonban levő földdel együtt — belépnek a tsz-szervezésbe vagy későbbi időpontban alakítandó termelősözetkezetbe.

De menjünk tovább! Az eddigi tapasztalatok azt bizonyítják, hogy tüzoltó egységeink szívesebben agitálnak az olyan területeken, ahol nem ismerik őket, ahol se róla, az ilyen agitáció jóval könnyebb mint a családtagok meggyőzése a lakóhelyen végzett felvilágosító munkát viszont sokkal eredménytelenebb is. A régi nézetek elleni harcot tehát a területen is elsősorban önmagunkkal szembevetlen környezetünkkel kell megvívni, ez bizony nem könnyű dolog. De nem arról van szó — s ezt a párthatározat megállapítja —, hogy máról holnapra denki tsz-tag legyen, hanem arról, hogy meggyőző, nevelő munkával készítsük a párt és a kormány által meghatározott fejlesztési, illetve átszervezési ütem végrehajtását. Meg arról, hogy fokozatosan szítsuk elő a dolgozó parasztságot a gazdálkodásra, hogy az adott időben nyelb legyen számára a választás. Mégegyszer ismételtel aláhúzzuk: a ma kampányfeladatáról van itt szó: nem arról, hogy — szabadságunkat megadásainkat, levelezésünket stb. is feladva — hozzátartozóink, rokonaink körében merőseink körében végezzünk felvilágosító munkát.

A közelmúltban felmértük, hogy állományunk tagjai és közvetlen hozzátartozói milyen földterülettel rendelkeznek. Ezt azért tettük, hogy az így szerzett birtokában pártalapszervezeteink rancsnokaink megszabhassák a k agitáció irányát, s pártserű módszerek segítségével állományunk tagjait nagy rozásukban.

Még csak a kezdetnél tart

A mezőgazdaság átalakításáért harcunk még csak a kezdetén tart, már az eltelt rövid időszak is azt bizonyítja, hogy a következetes nevelő nem marad eredménytelen. Veszprém megyében az év első két hónapjában tüzoltó 73 hozzátartozója választott kezdeményező gazdálkodás útját. Persze rántsem ment egycsapásra. A kezdeti zódozást azonban át tudta törni az agitáció, a meggyőző szó.

A nyilvánosság-lehetőségével élve néhány dologra még szeretnénk felhívni a pártalapszervezetek, a parancsnokok taláiban minden tüzoltó elvtárs figyelmét. Elsősorban arra, hogy a mezőgazdaság szocialista átszervezésének feladata az egész társadalmunk kiterjedő, egybehangolt, szellemi munkát követel. Tehát a tüzoltó

ak a szocialista átszervezésben való vétele is csak a párt politikája, a párt vezése, országos és területi célkitűzései ján és minden fokon — a párt köz- irányításával történhet. A felsőbb szervek mindenkor idejében biztosít- mind a szervezés ütemére, mind pe- az egyéb politikai feladatokra vonat- irányelveket.

másik dolog, amiről szintén feltétlenül nunk kell, az a felvilágosító, nevelő ka során tanúsítandó türelem. Türe- a meggyőző munkában, és türelem a vezés ütemével kapcsolatban. Bár igaz, litikai és gazdasági helyzet már az -es évben lehetővé teszi a termelőszo- zezeti mozgalomnak az ediginél gyor- fejlődését, és egyes járásokban már t is lehetségessé vált az országos fej- tési ütem mértékét meghaladó erőtel- bb fejlesztés. A fejlődés egyenlőtlen- it tekintve azonban mégis foglalkoz- k kell ezzel a kérdéssel. Ugyanis a párt l meghatározott ütemtől eltérően gyor- ni ezt a fejlesztést — káros lenne. miután így áll a helyzet, azokon a he- ten, ahol a gyors fejlesztés előfeltételei ; hiányoznak, ott bizony az agitáció, evelő munka nem állhat meg. Minden rendelkezésre álló időt ki kell használni alapos, következetes előkészítő munkára. rendelkezésünkre álló lehetőségek he- k felhasználásával kell segítenünk a he- párt- és tanácsszerveket ezen országos ntőségű feladat megoldásában. Erre a nagyobb lehetőséget a községi önkéntes ületek parancsnokaival és tagjaival s munkacsoportaink során kifejtett tö- gmunka jelenti.

Önkénteseinkre most is számítunk!

Önkéntes elvtársaink már az elmúlt év án bebizonyították, hogy méltók a párt l kormány bizalmára. Bebizonyították értésünkre adták, hogy a falvak tűzvé- mének biztosításán túl — a politikai egű feladatok végrehajtásában is min- kor számíthatunk rájuk. A választás készítése során végzett eredményes nkájuk volt az egyik nagy tanúságté- A másik pedig minden bizonynál a zőgazdaság szocialista átszervezésében o aktív tevékenységük lesz.

Miért állítjuk ezt ilyen határozottan? ért, mert ismerjük az önkéntes elvtár- at. Tudjuk, hogy döntő többségük vetét a párt s a kormány politikájával, kítűzéseivel. S ha ez így van, innen r csak egy lépés, hogy harcosa is legyen célkitűzések megvalósításának. Látn- k kell azonban, hogy az átszervezés so- n olyan — túlnyomórészt egyénileg gaz- kodó — önkéntesekkel kell a közös olvet megtalálnunk, akiket számtalan l fűz a régihez, a megszokotthoz. Azzal tisztában kell lennünk, hogy e szálakat pni, egy új gazdálkodási formára át- ni nem könnyű dolog. Eppen ezért se- eni kell önkéntes elvtársainkat abban, gy megértsék a szövetségi gazdálko- s előnyét, de érezzék annak szükségés- ét is. S itt a közvetlen, elvtársi, baráti kincset ér.

A parancsnoki értekezleteken bátran lalkozunk az átszervezés kérdéseit, s türelmes, őszinte szóval neveljük társainkat. Ne ítéljük el azokat, akik- t még nem eléggé szilárd a szövete- i eszme, a közös gondolat. Inkább is- rítségű meg velük is a határozatot, gyarázzuk meg annak fő elveit, célját, gy ezzel is lépésről lépésre közelebb ssanak az új megismeréséhez, elisme- éhez, majd megszeretéséhez. Az ön-

kéntes túzóltok továbbképzési anyagaiban megfelelő helyet kell a biztosítanunk a párthatározat ismertetésének, s gondoskod- junk arról, hogy a parancsnokok révén a párthatározat minden önkéntes elvtárs- hoz eljusson.

Többen lebecsülik a községi önkéntes túzóltok elvtársak között végzett nevelő- munka jelentőségét. Pedig az ilyen káros nézetet vallóknak nincs igazuk. Mert ha következetes nevelő munkát végzünk, több mint 90 ezer dolgozó paraszthoz juttatjuk el a párt s a kormány szavát. Munkánk eredményeként több tízezer olyan dolgozó paraszt segíti a párt harcát, akik egytől- egyig tekintélyes, megbecsült tagjai közsé- güknek, és állásfoglalásuknak, szavuknak súlya van dolgozóitársaik előtt. S ameny- nyiben önkénteseink megértik a határozat igazát, további tíz és tízezer dolgozó pa- rasztot tudnak meggyőzni a tsz-szervezés számára. Ezt az erőt kell nekünk figye- lembe vennünk és igen-igen megbecsül- nünk!

Parancsnokaink, tisztjeink s egész állomá- nyunk kötelessége tehát, hogy a meg- lévő kapcsolatok további elmélyítésével és a helyi konkrét feladatok ismertetésével segítsék a párt tömegkapcsolatának to- vábbi szilárdítását, s a termelőszoövetke- zeti eszme megerősítését az önkéntes elvtársak között.

Újszerű szakmai feladatok

A mezőgazdaság szocialista átszervezése — amint azt előjárójában már érintettük — nem csupán ideológiai feladatot jelent. Az új tsz-községek megalakulásával szervezési feladatok is jelentkeznek. Így pl. a községi önkéntes túzóltóság helye, hovatartozása nem egy helyen már most is foglalkoztatja elvtársainkat.

Legyen-e külön községi és külön tsz- testület? Az új tsz-ek felszerelési szük- ségétől hogyan, miből elégítsük ki? — vetődik fel a kérdések egész sora. Ezekre a kérdésekre ma még talán korai lenne általános érvényű és végleges választ adni. Véleményünk szerint az a közvetlen feladat, hogy a meglévő, jólműködő testü- leteket ne engedjük széthullani; a gyen- gébbeket szilárdítsuk meg, a felszerelé- sekről viszont — ha az lehetséges — át- csoportosítással gondoskodjunk.

A szervezeti kérdések kimunkálása azonban csak a gyakorlati tapasztalatok értékelése és a tényleges helyzet alapos tanulmányozása révén lehetséges. Egy tény mindenestre bizonyos: az önkéntes elvtársak munkájára a jövőben még na- gyobb szükség lesz, mint eddig. Érthető, hiszen a nagyüzemi módszerek bevezeté- sével megnövekszik a falvak termékeny- nyisége, állatállománya; szaporodnak gazdasági épületei, s ezeket önkéntes elvtársainkkal karöltve legalább olyan bec- süllettel kell védelmeznünk, mint azt eddig tettük.

A mezőgazdasági termények tűzvédel- me minden évben komoly felelősséget jelent személyi állományunk tagjai számára. Az is kétségtelen, hogy e feladatot egy- segeink eddig évről évre eredményesen oldották meg. Állományunk mindig alaposan felkészült e nagy feladatra, s a nyá- ri hónapokban időt és fáradságot nem kí- mélve, védte dolgozó parasztságunk mun- kájának gyümölcsét.

Az előttiünk álló mezőgazdasági év tűz- rendszeti feladatai fokozottabb felelősé- get s az előző évekhez viszonyítva alapo- sabb, körültekintőbb és önállóbb munkát követelnek. Mindenekelőtt azért, mert a me- gyék jó részében „forr a világ”, s járá- sok, községek szakítanak az egyéni gaz-

dálkodással. Egyik napról a másikra több száz és ezer holdas szövetségi gazdasá- gok alakulnak. A nagyüzemi gazdálkodás- ra való áttérés — már most, az átmeneti időszakban is — sok olyan megelőző tűz- rendszeti kérdést vet fel, amelyeknek megoldása csak az adott tsz-ben, a való helyzet mérlegetése alapján — egyelőre csak ideiglenes jelleggel lehetséges.

Az új tsz-ek megfelelő tűzrendszeti határozattal való ellátása azonban általá- nos feladatként jelentkezik. Nem könnyű feladat különösen a jelenlegi körülmé- nyek között! Mégis, minden nehézség el- lenére — a maximális tűzvédelmet kell biztosítani. Persze munka közben is sok különleges probléma vetődhet fel, ezeket azonban nem elsősorban a „hatóság jo- gán”, hanem a közös érdekek szem előtt tartásával, a segítség elve alapján kell megoldani. Egyszóval: óvakodnunk kell a merev, az adott körülményeket mellőző előírásoktól, a túlkapasoktól!

A szövetsézetek igen intenzív állatte- nyesztést folytatnak majd, amelyhez egye- lőre ugyan nem biztosíthatók megfelelő korszerű állatszállások, viszont a tenyész- tés megkezdésével sem lehet várni. Így az állatokat — ideiglenesen — a meglévő is- tallókban kell elhelyezni. Az állatállomá- ny központosítása azonban nagyobb mennyiségű takarmány felhalmozását is szükségessé tesz. Ebben az esetben tehát fokozott gondot kell fordítani a szalasta- karmány-szerűk kialakítására, miután azok fekvése általában az állatszállások közelében ésszerű és gazdaságos.

Figyelemreméltó problémákat jelentke- zik a szerűk kialakítása is. A szocialista községek ugyanis megfelelő vetésforgóra térnek át. Ez annyit jelent, hogy a kalá- szosok termőterületét sem aprózzák el, hanem lehetséges, hogy az egyik-másik évben talán több kilométernyire is arrább kerül a település másik részétől. Ilyen esetben az állandó jellegű szerű elhelyezé- se a nagy szállítási távolság miatt nem kifizető. Kombajn-aratásnál természetesen a veszélyeztetett érték kisebb, mivel a szemet azonnal kicsépelik és csak a szalma marad a helyszínen. Az aratásnak ezt a módját azonban a talaj egyenetlensége miatt nem mindenhol alkalmazhatják, meg azután még minden sík területen sem kerülökzik máról holnapra kombajn.

Készülünk fel megfelelően!

E felvetett néhány probléma egytől- egyig megoldásra vár, és bizony még elég- gé komoly munkát ad majd tűzrendszeti szerveinknek. A most alakuló termelőszo- vetkezetek és szocialista községek tűzvé- deime tehát megköveteli, hogy tűzrende- szeti szerveink megfelelően felkészülje- nek. A feladatok sikeres megoldása szük- ségessé teszi, hogy az elmúlt évek gyar- korlati tapasztalatai alapján fogjanak hozzá e feladat megoldásához.

De nemcsak a termelőszoövetkezetekről van szó, hiszen nekünk az ország egyéni- leg dolgozó parasztjainak termésére is vigyáznunk kell, tekintve, hogy népgaz- daságunknak arra is szüksége van. Egyéb- ként a párthatározat az egyéni gazdálko- dók termelésének fejlődéséről, termés- eredményeik növeléséről is intézkedik.

Bizunk abban, hogy tűzrendszeti szer- veink — az előző évek tapasztalatai alap- ján — az idén úgy szervezik meg a me- zőgazdasági termények tűzvédelmét, hogy intézkedéseikkel elejét veszik a tűzesetek keletkezésének és ennek a mezőgazdaság fejlődése szempontjából jelentős eszten- dőnek a végén jó eredmények bizonyítják majd helytállásukat.

Akik már megtalálták

Az agha találatának olyan embert, aki pontos választ tudna adni arra a kérdésre, hogy jelenleg tulajdonképpen hány szocialista község van Veszprém megyében. Hogy miért? A helyzet az, hogy szinte óránál órára változik a számuk, s így a „legfrissebb” reggeli közlemények délre bizvást elavultaknak tekinthetők. Amikor ezeket a sorokat írtuk, kerek százötven ilyen község létezéséről tudtuk, de semmi meglepő nem lenne abban, ha kiderülne, hogy számuk időközben jelentősen megnövekedett. De legyünk szerények, s tételezzük fel, hogy „csupán” százötven ilyen község van a megyében. Mert bizony már ez a szám is lenyűgöző! Gondoljunk csak arra: néhány hét leforgása alatt — még a legóvatosabb becslések szerint is — legalább harmincezer család lépett kettőszázötvenezer holdnál mindenképpen nagyobb földterülettel a szövetkezeti gazdálkodás útjára.

De hiszen ez valósággal új honfoglalás! — mondhatnánk, hiszen látnunk kell a számok mögött az embereket is, a dolgozó parasztság tömegeit, amelyek remények, bár kétségek között is egyben, de mindenesetre elindultak egy olyan úton, amelynek ma még szinte alig mérhetjük fel nagyszerű távlatait. Persze, érthetően túlzás lenne azt állítanunk, hogy a belépési nyilatkozatok aláírásával egyidejűleg valóban szocialistákká váltak ezek a községek, s az új életet kezdő sok tízezer család most az új élet küszöbén már világosan látja jövődjét a termelőszövetkezetekben.

De ennek ellenére is elmondhatjuk: csupán az ellenség és a szavára hallgató megtévesztettek magyarázhatják azzal a Veszprém megyében történeteket, hogy ezt a hatalmas embertömeget csak úgy egyszerűen bekényszerítették a „közösbé”... Ha ugyanis így lenne — mint ahogy természetesen egyáltalán nem így fest a helyzet! —, akkor mivel indokolhatnánk azt a tényt, hogy a többi, ez idő szerint még nem szocialista községben is megmozdultak a parasztság legjobbjai, s legalább 30—40 olyan községet említhetnénk, amelyekben 50—60 család már a mai napon is szívesen megalakítaná a termelőszövetkezetet.

Ugy gondoljuk, ilyen tények világánál könnyűszerrel választ adhatunk arra a — bizonyára sokak képeletét foglalkoztató — másik kérdésre is, hogy mi volt az az erő, amely ilyen viharos gyorsasággal kimozdította évszázados megszokottságából ezt — a szövetkezés gondolatától néhány hónappal ezelőtt még jobbjára idegenkedő — tömeget. Bár akad, aki talán közhelynek véli, a tény mégis az, hogy az MSZMP és a Forradalmi Munkás-Paraszti Kormány politikájába vetett mérhetetlen bizalom az alapja a „földindulás”-nak. Látogassunk el akár melyik újdonsült szocialista községbe vagy akár olyanba, ahol még egyénileg dolgoznak a parasztlak, és vegyük sorra, melyik család mivel gyarapodott csupán az elmúlt két esztendő során, s akkor bizonyítva láthatjuk ezt. S ugyanakkor meggyőződhetünk arról is, hogy csak a rövidlátókat kápráztathatják el a paraszti életben végbement jelentős változások eredményei. Az esetleges tévhiedelemmel szemben falun sem kolbászból fonják a kerítést, s az új cseréptetős házak mellett még ott sorakoznak a régiek, a nádfelesek is; ugyanakkor említhetünk jó néhány olyan négy-öt holdas gazdálkodót is, aki a családja megélhetésének biztosítása érdekében a „kétlaki” életet választotta. De nézzük meg közelebbről a dolgokat.

Vegyük pl. Varga Gyula veszprémvársányi tűzoltó-parancsnok esetét, aki 11 holdas Jómódú középparaszti léte a szövetkezés útját választotta.

Varga elvtárs a 60. életévét tapossa. Sokat látott, sokat tapasztalt ember, akit 12 esztendővel ezelőtt még országgyűlési képviselőnek is megválasztottak. Olyannak ismerik, aki háromszor is „megragja” magában a szót, mielőtt kimondaná. Így aztán senki sem tételezheti fel róla, hogy egyszerűen valamiféle pillanatnyi hangulatának engedelmessé válik a belépési nyilatkozatot. De talán mondja el ő maga a többi:

— Hazudnék, ha azt állitanám — kezdte a beszélgetést —, hogy a felszabadulás után rossz sorom volt. Az utóbbi 2—3 esztendőben megkülönböztetően nem szenvedtünk hiányt semmiben. Ha most, életem új szakaszának kezdetén elkészíteném közel 5 évtizedes paraszti munkám mérlegét, bár nem valami fényes, de azért korántsem elszomorító lenne az eredmény. Két holdat sikerült „hozzáragasztanom” az apai örökségemhez, s 7 gyermekemet is tisztességgel felneveltem. Most mégis azt mondom, nem bánám, ha legalább 30 esztendővel fiatalabb lennék, s így kezdenék új életet a termelőszövetkezetben. Hogy miért? Mindenekelőtt azért, mert nekem bizony alaposan kijutott a látástó-, vakulásig tartó, testet-lelket ölkéserves paraszti robotból. Jóllehet, a felszabadulás után már valamelyest élvezhettem nehéz munkám eredményét, mégsem hallgathatom el,

volna egy ilyen kombájni falunkban? Alig forogna kettőt pl. az én búzában, a szomszéd már te vasvillával „kérte volna lem számon” az ő borsó!

Végül is beláttam, hogy csak kettő között választok: vagy továbbra is egyedül robotolok látástól-velésig a kezdetleges felszólással, vagy pedig fédbomb előítéleteimet „megtapasztalom a közösbé”. Így azután, amikor nálam is megkezdődött a szervezés, úgy határoztam, belépek. Most ugyanis abban, hogy adhatom a fiataloknak a tapasztalataimat és ezzel egyidejűleg megtalálom a vezetőmítást is. Meg azután betegbiztosítás, sőt a négy év múlva kilátásba helyezett nyugdíjaztatásom is galgondolkodóba ejtett. — őszintén szólva —, hogy nem egé látok tisztán mindenben! hogyan sem tudom elképzelni egyelőre, hogyan láthatok munkához a szövetkezetben. Annnyit azonban már elmondhatok, hogy ez a társasági szövetkezeti mozgás semmiben sem hasonló néhány esztendővel ezelőttihez, amikor bizony sok ilyen előfordult, hogy adtak a tapasztalt gazdák véleményére. Most úgy azok lesznek a vezetők, akiket szabad akarattal választunk meg. Úgy hiszem, az új agronómus hamarosan megérkezik.



Varga Gyula

hogy mindenkor igen keményen meg kellett dolgoznom minden szem életért, s minden egyes — családom eltartásához szükséges — forintért.

Sajnos, én sem fiatalodom az évek múlásával, s bizony az ekém mögött baktatva, az aratásban megizzadva vagy álmatlanul átvirrasztott éjjeleken — gazdatársaimmal együtt — én is sokat töprengtem azon: merre tovább? Hiszen nálunk is elkélne jó néhány a traktorokból, a kombájnból meg a többi, a parasztszám munkáját megkönnyítő „okos masinából”. Csakhogy mit végzett

én valahogyan a kövözöképpen képzelem az életeményes munkát: először a vezetőknek úgy kell elvégeznünk a dolgukat, sőt még inkább jobban, mint annak idején az Esztergályos gróf, meg a Sold uraság tézői értették. Mások legalább olyan szorgalmasan kell dolgoznunk, mint a „sajátunkban”. Ha ezt sikerül megvalósítani, akkor biztosan nem lesz hiszen van itt jó fekete meg jól termő szőlő, s ha becsülettel megmunkáljuk azokat, eltart bennünket tisztességesen, bőségesen.

Új élet útját...

zentgyörgyváron jóformán még meg sem alakult a szocialista község, de az itteni tűzoltóknak — sajnos — máris izelítőt kellett adni abból, hogy a jövőben iképpen kívánják biztosítani szocialista községük tűzvédelmét.

Az egyik háznál ugyanis valószínűleg gyermekjáték vetkeztében — ügyülladt istálló, és az itteni önkénnek példás tűzoltó munkámi sem dicséri jobban, mint az a tény, hogy derecsán helytálltak az államiység megérkezéséig.

Néhány nappal ezelőtt azonban nálunk is megindult a szervezés. Ekkor aztán itt is, ott is összedugták a fejüket az emberek: számoltak, latolgattak, s lesték a szomszédos községekből érkező híreket. Végül meg úgy határoztunk, hogy a miénk lesz az első szocialista község a keszthelyi járásban. A férfiak már meg is egyeztek, de hátra volt még a nehezebbje: az asszonyokat is meg kellett győzni. No, de ez is sikerült — jegyzi meg mosolyogva.

Ami az első lépéseket illeti, Remete elvtárs sem látja még tisztán azokat. Mindenestre bízik abban, hogy a kezdeti nehézségeket hamarosan megoldják.

— Úgy gondolom — fejezi be a beszélgetést — nekünk, községi tűzoltóknak sem kell félnünk a jövőtől. Valamennyien „markos”, munkaszerező emberek vagyunk, ilyenekre pedig egészen biztosan szüksége lesz a szövetkezetnek. Nálunk sok a krumplimeg a répaföld, s ha nemcsak a munkának gyürkőzünk neki, hanem egy kis ügyességgel a szükséges „üzleti kapcsolatokat” is kiépítjük, akkor tavaszra már friss primőr árut szállíthatunk majd a városokba és ez bizonyára, munkaezsegeink értékét is jelentősen megnöveli.

Ime, ilyen tervek és gondolatok foglalkoztatják a szövetkezés útjára lépő sok száz Veszprém megyei tűzoltócsaládot. Vannak szép számmal olyan önkéntes elvtársaink is, akiknek viszont már egészen mások a „problémák.”

Itt van pl. Penics Sándor bakonypéterdi parancsnok, aki már „rég” (alig egy-éves!) termelőszövetkezeti dolgozó. Nincstelen kisparaszt volt a múltban, s a népi demokrácia adott neki öt hold földet. Esztendőnkön át szorgalmasan dolgozott, s a közelmúltban régi vágya is teljesedett: új, takaros kőházat épített a régi rozoga helyébe. Ha néhány esztendővel ezelőtt megkérdezik Penics elvtársat, hogy be akar-e lépni a termelőszövetkezetbe, bizonyára tagadó

választ ad. Most viszont, amikor a falu határában találkoztunk vele, egy útépitési munkát irányított éppen és közben lelkes szavakkal buzdította az újonnan belépőket. (Nemrégiben ugyanis az ő községe is termelőszövetkezeti lett.) A szomszédos járásból érkező látogatóknak, érdeklődőknek nevetve mondta, hogy őt ma már bottal sem lehetne elzavarni a termelőszövetkezetből.

Pedig akkoriban, amikor hosszas töprengés után benyitott a tsz irodájába, még egészen másként vélekedett. Alapos ember lévén, mindenekelőtt számadást készített. Amikor aláírta a belépési nyilatkozatot, úgy döntött, ha az bevállik, akkor marad, ha nem, kilép a szövetkezetből. Nos, teltek, múltak a hónapok, és amikor elérkezett az osztás ideje, Penics elvtárs előzetes számításait alaposan felborította a valóság — meghozza igen örövendetesen!

— Kilenc hónapot dolgoztam csak a termelőszövetkezetben — emlékezik — s így érthető, hogy valamivel kevesebb volt a munkaezsegem, mint a többieké. De a feleségem is segítgetett a

tőnk kilenc havi jövedelme legalább húszezer forintra rüg, pedig — s ezt igazán mondhatom — nem is dolgoztam annyit, mint egyéni gazda koromban.

Az ideai esztendőben — értesülésünk szerint — még ennél is jóval nagyobb jövedelemre számíthat Penics elvtárs, akit rövidesen a fogatosok munkacsapatvezetőjének kívánunk megválasztani a tagok. Úgy gondoljuk, Penics elvtárs „vallomása” eléggé meggyőző válasz arra a sokakban még élő aggodalomra, hogy mi vár a tűzoltócsaládokra a termelőszövetkezetekben. Különösen akkor, ha figyelembe vesszük, hogy sok Veszprém megyei tsz-ben még a bakonypéterdinél is lényegesen jobb eredményt hozott a zárszámadás.

Mindössze három községi tűzoltót szólaltattunk meg a sok száz, helyesebben a sok ezer — közül — akik hallgatva pártunk és kormányunk tanácsára — a nagyüzemi gazdálkodás útját választották. Úgy véljük, az elmondottak mindannyiukra vonatkoznak. Értesültünk arról is, hogy a legtöbb községben egymemberként, az elsők között írták alá a belépési nyilatkozatokat. Sokan közülük a tsz-ek vezetőségébe is bekerültek vagy valamelyik bizottságban tevékenykednek.

Napjaink krónikása bizonyára történelmi napoknak nevezi majd ezeket a — lázas munkában és ezernyi tépelődésben eltelt egyszerű — napokat. Most persze még természetek gonddal kell megbirkoznunk elvtársainknak, hiszen egyáltalán nem olyan könnyű elszakadni attól a néhány hold „sajáttól” és bele szokni a sok ezer hold „közösbe” — mint ahogyan azt a városi ember elképzel. De ismételen hangsúlyozzuk, hogy a pártunk és a kormányunk politikájába vetett bizalom hamarosan még azokat is fellelkesíti, akik ma még talán visszafelé kacsingatnak...

Megmozdult és lerázta magáról a maradiság évszázados bilincseit a magyar falu! S ha egy-két év múltán ismét ellátogatunk elvtársainkhoz, bizonyára büszkén számolnak be arról, mire jutottak a közösen. Ez azonban nemcsak államunk sokoldalú támogatásán múlik, hanem elsősorban rajtuk is, mivel nekik kell megteremtüniük saját, új, boldogabb életük alapjait!



Remete József

A testület tagjai közül — udomásunk szerint — Remete József községi parancsnok lépett be elsőnek a termelőszövetkezetbe. Életerős ataleMBER, ötholdas gazda olt, s azt mondják róla, hogy egyike a falu legjobb aszásainak. Remete elvtárs régóta foglalkozott már a szövetkezés gondolatával, lível a községben két termelőszövetkezet is tevékenyedett, bőséges tapasztalatot gyűjthetett azok munkáiról.

— Az egyik tsz bizony leglehetősen gyengén működött — mondta —, mivel jobbára a falu szegényebbjei tömörültek benne, lyanok, akik saját munkarejükön kívül alig valamivel többet vittek be a közösségbe. A másik, amelyikben viszont már a módosabb gazdák tevékenykedtek, már alamelyest jobban működött. Sajnos, azelőtt sehogyan em lehetett egyesíteni a két szövetkezetet, s ez a körülmény sokunkat visszatartott a szövetkezés gondolatától.



Penics Sándor

munkában. Én háromszáz munkaezseget szereztem, ő pedig hatvanat. Mármost nálunk tavaly 47,50 forintot ért egy munkaezsege. Ez összesen 17 ezer egyszázötven forint. Ha ezt az összeget kilenccel elosztjuk, kiderül, hogy csaknem kétezer forint volt a havi jövedelmünk, amihez hozzájön a háztájiból befolyó, ugyancsak nem jelentéktelen jövedelem. Éppen ezért tűzás nélkül állíthatom, hogy ket-

AHOL A VERSENYFELHÍVÁS SZÜLETETT.

— Látogatás a Csepel Autógyárban —

Budapesttől mintegy 20 kilométernyire, alig valamivel túl a lacihegyi nagyadón — eregeti ég felé kéményeinek bodor füstjét a tehérgépkocsijairól csaknem világszerte ismert Csepel Autógyár. Valaha a Weiss Manfrédék bitorolták, sőt — mint utóbb kiderült — a hírhedt fasizta Göringet is komoly érdekek fűzték hozzá. Ma népi államunké, dolgozóinké. Termelésének üteme, gyártmányainak minősége jóval felülmúlja a felszabadulás előtti színvonalat, s mint többszörös élüzem — méltó büszkesége hazánk szocialista iparának.

Ebből a gyárból indult útjára mintegy két hónappal ez előtt az a nagyszerű tűzrendészeti vonatkozású kezdeményezés, amely szinte magával ragadta a Kohó- és Gépipari Minisztérium hatáskörébe tartozó 15 legnagyobb gyárat, és versengésre készítette a KGM többi — kisebb-nagyobb — üzemét is.

A Csepel Autógyár illetékesivel beszélgetünk. Amolyan szélesebb körű beszélgetés ez, amelynek résztvevői között ott vannak, az összes érdekeltek. Ki így, ki meg úgy, de általában mindenki a saját szemszögéből nézve igyekszik a dolgok lényegére tapintani, és lassan kibontakozik előttünk e nagyszerű kezdeményezés előzménye, célja és jelentősége.

Tulajdonképpen még 1957-ben kezdődött. Egy maroknyi lelkes, a tűzoltói hivatást szerető ember kezdeményezésére megalakult a gyár önkéntes tűzoltósága. Mindössze negyvenketten voltak, tevékenységük is jobbára a továbbképzési foglalkozásokra korlátozódott, és bizony ruházati és más egyéb felszerelésük is eléggé hiányos volt. Mégis szívesen és lelkiismeretesen dolgoztak, s mint kiderült, nem is eredménytelenül.

Alig 20 hónap múltán létszámuk már hetvenegynéhány főre szaporodott. Növekedett szakmai felkészültségük is, sőt ruházati és egyéb felszerelésekben is gazdagodtak. S ami még igen lényeges: fokozatosan ugyan, de egyre job-

ban bekapcsolódtak a megelőző tűzrendészeti munkába.

Gyarapodásuk egyik jellemzője, hogy például az elmúlt évben 75 öltöny sávolyruhával, 150 inggel és mintegy 70 pár új bakancssal bővült ruházati felszerelésük, arról nem is beszélve, hogy Garai, Pipó, Kirchner és Csapó elvtársak, de szinte az egész kollektíva közreműködésével — néhány héten belül elkészült saját gépjárműfecskenőjük is.

Gyors és eredményes fejlődésükről tanúskodik az a so-



Fökl József

kat mondó, de talán még ennél is többet jelentő első helyezés, amelyet a múlt évi országos tűzoltóversenyen a 800-as kismotorfecskenő gyors és lendületes szerelésével biztosítottak maguknak, de még inkább az a körülmény, hogy a múlt évben egyetlen fillér tűzkárunk sem keletkezett.

— Ilyen előzmények után — mondja Szántai Sándor tűzrendészeti előadó, az önkéntes tűzoltók parancsnoka — még tavaly ősszel felvetődött néhányunkban a gyáron belüli versenymozgalom továbbfejlesztésének gondolata, mégpedig olyan formában, hogy az ne csak a szerelésekre, hanem a megelőző tűzrendészeti követelmények, előírások betartására is terjedjen ki. Elgondolásunkat az önkéntesek és a gyár vezetői elé terjesztettük, s véleményüket, javasolataikat és együttáll hozzájárulásukat is kértük. Örömmel fogadták, mindenkinek tetszett, sőt olyan értelmi javaslat, de egyben döntés is született, hogy versenyre hívjuk ki a KGM tizenöt leg-

nagyobb gyárat, közöttük a Csepel Vas- és Fémműveket, a Lenin Kohászati Műveket, a Duna Vasműt és a Ganz-MAVAG Mozdony- Vagon-és Gépgyárat is.

A többi azután már ránk tartozott — veszi át a szót Bujdosó László elvtárs, a KGM tűzrendészeti előadója. — Minisztériumi szinten megtárgyaltuk az autógyáriak kezdeményezését, velük közösen kidolgoztuk a verseny-szemponctokat, s úgy január közepe táján útjára bocsátot-



Velikán Jenő

tuk a versenyfelhívást tartalmazó körlevelet.

— S hogy milyen az érdeklődés? — teszi fel szinte önmagának a kérdést. — Tűzszakosoknál állíthatom, hogy várakozáson felüli. Elsőnek természetesen a tizenöt kihívott fél igazgatói jelentették be csatlakozásukat, de — s ez igen figyelemre méltó — a többiek, a lényegében kisebb kapacitású KGM-üzemek is felfigyeltek, s egymásután jelentették be részvételüket. Természetesen nem zárkoztunk el kérésük elől, s így elmondhatom, hogy jelenleg a KGM valamennyi üzeme tűzrendészeti versenyben áll egymással.

— S milyenek a kilátások? — tesszük fel a kérdést, első sorban is az autógyáriak helyzetére és várható verseny szereplésére célozva.

— A többi versenytárhoz viszonyítva nem állunk éppen rosszul — vélekedik egyikük — bár minden bizonnyal akad majd egy-két komoly ellenfelünk. Éppen ezért igen alaposan meg kell fogoznunk a dolog végét, ha a kezdemé-

nyezőkhöz méltó hely akarunk majd elérni...

Szántai és Vincze elvtársak szerint a dolgozók meglátásán terén legtöbb a tennivaló.

— Körülbelül úgy fejeztem meg a feltehető Vincze zsef parancsnokhelyettes véleményét, hogy a gyár dolgozó mintegy hatvan százaléka látni a tűzrendészeti szabályok betartásának a jelentőségét, a fennmaradó negyven százalék viszont annál kevésbé méltóan hatjuk ugyanazt. Éppen ezért ezen a területen kell a legnagyobb változást is elérnünk...

Hasonló a véleménye a Rózsasági Andrásnak (Munkásművelő Társaság) és Szentjóbbi Jánosnak (TMK), a két rangnagyságnak, bár — mint kiderült — ilyen vonatkozásban éppen az ő működési területük áll a legjobban. Egyébként szinte természetesen, mivel mindketten a tűzoltóvígig tűzoltók. Valóságos fiatalok, hivatásuknak, a nem is beszélve, hogy a munkájukban is az élen járók között ismerik őket.

Hoffer Józsefné, a meglátás szerint tűzveszélyes ártalomszűrés részleg tűzfelelőse érdeklődött megállapításokkal egészítette az előbbi véleményt:

— Harmadik esztendője van az ezt a tisztességes és szorgalmasan szövő, ez idő óta igen sok problémával találkoztam. A dolgozók eleinte nagyon nehezen értették a tűzrendészeti előírások tartásának jelentőségét, s bizony, a jóindulatú és nem határozott figyelmesség mellett nem egyszer a felelősségvállalást is alkalmaznunk kellett. Szerencsére, az üzem vezetői és az állami tűzoltóság határozott álláspontja nagy mértékben megkönnyítette munkánkat. Ma már közel állunk ahhoz, hogy csenek olyan nehézségei nélkül mint mondjuk két-három évvel ezelőtt. Részlegünk dolgozói többségükben felelősen, nagy körültekintéssel dolgoznak, s csak a szűrványosan fordul elő, ha egyiküket vagy másikat figyelmeztetni kelljen.

ze, más vonatkozásban még éppen elég ten-
— derül ki a később-
en. Szinte az egész gyár-
röntően jelentkezik pél-
az elektromos vezeték-
ésével, de főleg karban-
ával kapcsolatos meg-
tűzrendészeti előírások
shetősen gyakori figyel-
kívül hagyása.

intai elvtárs szerint —
re a versenyfelhívás
: pontja is utal — az a
ik, hogy ezután nemcsak
gesztő munkásokat, ha-
a villanyszerelő szak-
kásokat is rendszeresen
tatják, sőt, annak rendje
ódja szerint — tűzren-
eti vizsgát tételnek ve-
Ezzel azt kívánják biz-
ani, hogy a szerelési és
antartási munkálatok
ien esetben szigorúan a
endészeti előírások sze-
történjenek.

gyik-másik gyárrészleg-
sincs minden rendben.
többségük — így pl. a
mália, a Szerszám és a
K — szinte kifogástala-
dolgozik, mégis akadnak
unok, ahol még igen gyen-
mennek a tűzrendészeti
ok. Különösen a Hajtó-
gyárrészlegre vonatkoz-
ató ez a megállapítás. Itt
denekelőtt az önkéntes
ltók létszámát és a dol-
óknak a tűzrendészeti elő-
ok betartásához való
nyát illetően nagy a le-
radás. A gyáron belüli
senynek tehát az az elsőd-

jelentőségű. Ezt az itteniek
is tudják, azonban mint a
válaszokból kiderül — e te-
kintetben még igencsak a
kezdet kezdetén tartanak.
Jóllehet az önkéntes tűzoltók
s egy maroknyi beavatott
tud a dologról, a dolgozók
nagy része azonban jóformán
teljesen tájékozatlan a ver-
seny részleteit illetően. Az a
véleményünk, hogy a lehető
legsürgősebben kezdjenek
hozzá a verseny sokoldalú és
változatos propagálásához,
hogy valamennyi dolgozó is-
merje meg a verseny feltéte-
leit, s tudásához és erejéhez
mértén segítse, támogassa
azt. Ilyen vonatkozásban
egyébként az alosztály, a
Pest megyei osztályparancs-
nokság, de mindenekelőtt —
főleg országos vonatkozásban
— a KGM Üzembiztonsági
Osztálya is segíthet igen so-
kat, s úgy véljük, kell is se-
gítenie...

A Csepel Autógyár veze-
tői, önkéntes tűzoltói és a
KGM illetékesei is sokat vár-
nak ettől a versenytől. Való-
színű, hogy a többi érdekelt
üzem vezetősége és tűzoltó-
sága is így van ezzel. S amint
arra Fökl Józsefnek, a ter-
melési főosztály vezetőjének



Molnár Miklós t. hgy.

és Velikán Jenőnek, az üzem-
biztonsági osztály vezetőjé-
nek szavaiból következtethet-
tünk — nem csupán tűzren-
dészeti vonatkozásban szá-
mítanak komolyabb sikerre,
hanem a versenytől azt is
várják, hogy a munkafegy-
lem további szilárdítására, a
termelés növekedésére, de
különösképpen a társadalmi
tulajdon védelmére is ked-
vező hatást gyakorol majd. S
hogy mennyire jogos és in-

dokolt ez a bizakodás, azt
egyetlen érdekelt fél sem
vitatja, sőt!...

Az autógyáriak verseny-
mozgalma lényegében csak
pár hete kezdődött, s tulaj-
donképpen csak most van ki-
bontakozóban. Agyondicsér-
ni, felmagasztalni vagy ép-
pen messzemenő következte-
téseket levonni nyilvánvalóan
korai lenne. Mindenesetre
már most megállapíthatjuk,
hogy igen komoly és feltét-
lenül dicséretre méltó kezde-
ményezés, s mind az autó-
gyáriak, mind pedig a töb-
biek méltán büszkék lehet-
nek rá.

Mindenesetre a munka
dandárja még hátra van.
Nagyon, de nagyon sokat
kell még dolgozni, hogy ez a
verseny valóban elérje célját,



Hoffer Józsefné

és minden öncélúságot mel-
lőzve — hasznára váljék a
tűzvédelem, de ezen túlme-
nően a termelés, a munka-
fegyelem és a társadalmi tu-
lajdon védelme közös nagy
ügyének.

A legnagyobb és legtöbb
feladat (szervezés, értékelés
stb.) kétségteljesen a KGM il-
tékeseire hárul, de talán sem-
mivel sem kisebb a verseny-
ben részt vevő gyárak veze-
tőinek és önkéntes tűzoltói-
nak a feladata. Végered-
ményben rajtuk, szorgalmas,
becsületes és önzetlen mun-
kájukon és fegyelmezett ma-
gatartásukon múlik, hogy
mire jutnak, milyen ered-
ménnyel végeznek.

De nem nézhetik tétlenül
e vetélkedést a területileg il-



Szentjobbi János

letékes tűzrendészeti szervek
sem. Mindenekelőtt köteles-
ségük, de egyúttal érdekük
is e nagyszerű versenymoz-
galom segítése és támogatása,
hiszen fegyvertársaink, az
önkéntes tűzoltók kezdemé-
nyezésének segítségéről s ezen
keresztül megerősítésükről
van szó. Meggyőződésünk,
hogy e kibontakozó verseny-
mozgalomban mindenki érzi
és tudja feladatát, s ennek
megfelelően mindent meg is
tesz annak érdekében, hogy
az teljes sikerrel járjon.

Garai és Kirchner elvtársak a készülő gépjárműfecskendőn
dolgoznak

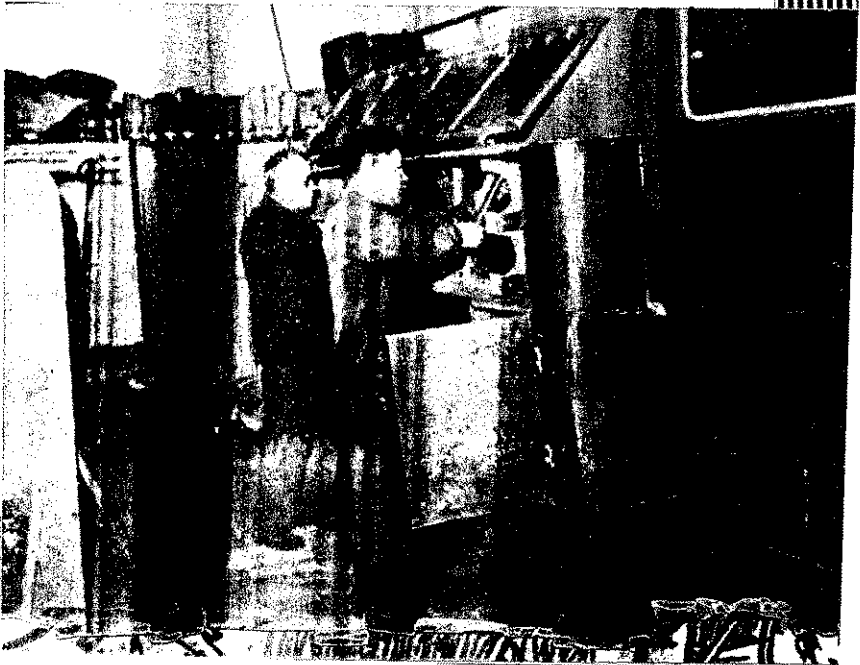

Szántai Sándor

ges célja, hogy a tűzrendé-
setileg elmaradottabb gyár-
szlegeket a jól dolgozó rész-
gek szintjére emeljék.
Egy ilyen nagyobb szabású
rseny esetében a verseny
vilvánossága rendkívül nagy



VÉDJÜK MEG ERDŐINKET

Az erdők tűz elleni védelme évente egyaránt ismétlődő feladata a tűzoltóságnak és az erdészeti szerveknek. Gyűjtő-gatásból, gondatlanságból vagy egyéb okból minden évben elég nagy számban keletkeznek erdőtűzek, amelyek tekintélyes kárt okoznak népgazdaságunknak. Az erdők tűz elleni védelme különösen fontos feladat, mivel *házánk fában igen szegény*, s az erdőtűzek következtében elpusztult fák jelentős kiesést jelentenek. Soha ne feledkezzünk meg arról, hogy egy-egy tűzeset alkalmával nem csak az a 20–30 ezer forint a népgazdasági kár, amit a tűzrendészeti hatóságok és az erdészeti szervek közvetlenül a tűz után megállapítanak, hanem ennél jóval nagyobb. Ez ugyanis mindig csak az elégett erdő akkori állapotának az értékét mutatja. Figyelembe kell vennünk azonban, hogy az erdei fák szerfának, épületfának vagy tüzelőfának való hasznosítása általában csak 40 éves koruktól történik, mert a kitermelés után csak ilyen korban lesz gazdaságos a felhasználás. Ha tehát pl. egy 15 éves fenyőerdő pusztul el a tűz következtében, azt az újraültetés után csak újabb 40 év múltával hasznosíthatjuk, s egy 25 év kieséssel kell számolnunk.

Az erdőtűzek keletkezési okai

Az erdők tűz elleni védelmének tárgyalásánál a keletkezési okokból kell kiindulnunk, mivel ezek ismerete nélkül semmi esetre sem védekezhetünk eredményesen az esetleges tűzek ellen. Az erdőtűzek keletkezési okait vizsgálva a legtöbbször *gondatlansággal találkozunk*, főként az olyan helyeken, ahol kiránduló- vagy üdülőhelyek vannak. A kirándulók és üdülők ugyanis szalonasütés vagy ételmelegítés miatt *előszeretettel raknak tüzet*, s eltávozásuk után gyakran nem oltják el azt. Sok esetben előfordul az is, hogy a hanyag emberek erdei sétájuk közben a *cigarettafüvet eldobják*, s így lesznek tűzesetek okozói. Keletkezhetik tűz *honvédségi lögyakorlatok alkalmával* is, ha a gyakorlatoknál foszforos vagy egyéb gyújtó hatású lövedéket használnak.



Számtalan erdőtűz oka volt már a *mozdonyból kipattaszikra*. Köztudomású, hogy egyes vidékeken — mint a Vértesben vagy a Bakonyban — a Magyar Államvasi vonalai szelik át az erdőket, vagy pedig erdei keskeny vinyú vasútvonalak haladnak át rajtuk. A sínpályákat minire esetben általában erős emelkedéseken építették. Ilyen helyeken vontatásnál a gőzmozdonyok — érthetően — erőseket vannak igénybe véve, ezért bármilyen tökéletes is a szélfogó, szinte elkerülhetetlen, hogy a mozdony kéményéből pattanjon ki szikra, amely viszont könnyen tüzet okoz.

Erdőkben gyakran keletkezik tűz a *szabálytalanul létesített különböző mészégetők vagy faszén-égetők üzemeltetéséből* is, mivel a különböző munkafolyamatoknál könnyen szikrák juthatnak az erdőbe, vagy pedig a kemencék gondatlan salakkiürítése okoz tüzet.

Foglalkoznunk kell emellett a *gyermekek által okozott tüzesetekkel* is, hiszen tavasszal és nyáron a községek közeleiben levő erdőkben vagy azok mellett a gyermekek gyakran raknak tüzet és így könnyen tűz keletkezhetik.

Sajnos, sok esetben találkozunk *gyűjtogatással* is, ezek az erdőtűzek keletkezésének szempontjából — a vizslatok szerint — eléggé jelentéktelenek, azonban feltétlenül foglalkoznunk kell velük, mivel sohasem tudhatjuk, hol eldobott cigarettavég vagy pedig szándékosan otthagyt parázs következtében keletkezett-e a tűz, vagyis, hogy szándékosan akartak-e kárt okozni népgazdaságunknak.

Az avartűz veszélye

Az erdőtűzek általában avartűzzel kezdődnek. Ez fordulhat az erdő szélén vagy pedig olyan erdőben, amely magasabbak a fák, és azok nem tülevelűek, hanem lombos. Az ilyen tűznél általában nem keletkezik komolyabb tüz, mivel az idősebb fák megperzselődnek ugyan, de ezt kiheverik.

Az avartűzek különösen a *cserjés erdőkben és a fenyvesekben veszélyesek*, mivel itt úgyszólván semmi nem gátolja a tűz fákra való áttérjedését. A cserjés erdőkben ugyanis általában — a kellő gondozás és tisztítás hiányában — sok bokor, az avartűz tehát könnyen erdőtűzzé fejlődik és a fenyőerdőt teljesen tönkreteszheti.

A fenyőerdők avarégésénél még veszélyesebb a hely, mivel a tűz könnyen tovaterjedhet nem csak az alacsony fiatal fenyőkre, hanem a magasabb fákra is, mert az avartűztől az alacsony, tülevelű fák meggyulladnak, és a tűz átterjedhet a magasabb fákra is. Az avartűztől a magas fák is tüzet foghatnak, mivel a tülevelű fáknek elég nagy gyantataralmuk, és így kérgük is hamarabb ég. A kérgégetése után, ha a fa esetleg nem is égett meg nagymértékben, továbbfejlődése azonban megakad, mivel a légmegszűnik, ennek következtében a fa elpusztul.

Erősebb szélben előfordulhat, hogy az *avarégés a lombos fákra is átmegy*. Ez főleg olyan erdőkben történhetik, ahol olyan fák is vannak, amelyek nyers állapotban is könnyen égnek (pl. akác). Ezek érthetően elősegítik a tűz tovaterjedését.

Az utóbbi években történt vizsgálatok azt mutatták, hogy az erdőtűzek mintegy 80%-a március, április és május hónapokban történik, tehát addig, amíg a száraz avart el nem lés a zöld fű. Azonban száraz nyáron is előfordulnak erdőtűzek, mivel sok a kiszáradt fű, s ezen a tűz könnyen elhatárolódik. Ilyenkor lombos erdőkben a fákra ritkán terjed a tűz, mivel a fáknek elég nagy a nedvességtartalma, s így tüznek ellent tudnak állni. Ez azonban nem jelenti, hogy tűz hatására a fejlődés szempontjából nem szenvedhet kárt a fák. A tülevelű fák viszont nyáron is könnyen égnek.

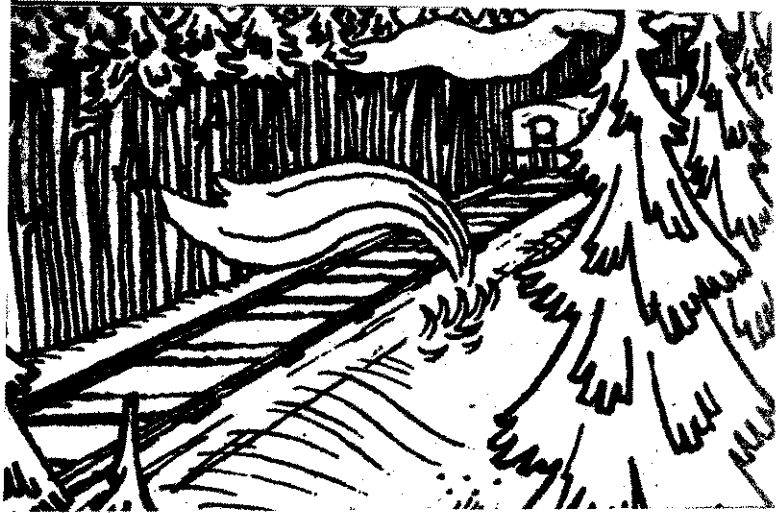

lük a lücfenyő és a feketefenyő sokkal jobban ég, mint dei- és a vörösfenyő,

A tavaszi időszakban előfordult erdőtüzek vizsgálatai itatták, hogy az avartüzek mintegy 75%-a, 11-15 óra között történik. Ezt két ok magyarázza. Az egyik ok az, hogy a vadulók vagy üdülők ebben az időben lepik el legjobban a területeket. A másik ok pedig az, hogy reggel elég nagy a páratartalma, amely az eldobott cigarettavéget elszárazítja. A gyakorlati tapasztalat egyébként azt mutatja, hogy az égő 40%-nál alacsonyabb páratartalma esetén az eldobott cigarettavég már meggyújtja a száraz avar.

Az erdők tűz elleni védelme sem az erdészeti szervezeteknek, a tűzrendészeti hatóságoknak nem lehet kampányfeladat. Ezzel állandóan foglalkozni kell, mivel csak így biztosíthatjuk erdeink fejlődését és tüztől való megvédését.

Telepítés, nyílalások, művelés, tűzvonal

Az erdők védelmét már a telepítésnél meg kell kezdeni, hogy a beépített vagy lakott településtől olyan tűztávolságot biztosítsunk, amely megakadályozza, hogy a településen folytatott tüzelésektől az erdőben ne keletkezhesse. Természetesen fordítva is gondolni kell a védekezésre, az arra, hogy az erdő se veszélyeztesse a települést.

Az erdőket úgy kell kialakítani, hogy bizonyos mezőkre azokat, utakat, vagy ún. nyílalásokat hagyunk, hogy nagyobb tűz esetén annak tovaterjedésének megakadályozását biztosítsuk. A tovaterjedés megakadályozására sokszor kb. 1 méteres gyalogösvény is elegendő, azonban ezek függetlenül, helyenként 3-4 méteres kocsiutakat is kell nyitnunk. Egyébként a nyílalások is legalább ilyen szélesek legyenek.

Az erdő művelésénél rendkívül fontos, hogy az erdők legyenek tele bokrokkal, hanem állandóan tiszták legyenek. Ezzel kettős célt érünk el: részint biztosítjuk a fák fejlődését, másrészt pedig a tűzrendészet szempontjából korlátozzuk a tűz tovaterjedésének lehetőségét.

Az erdőkben különböző létesítmények is vannak — az pl. szénégetők vagy mészégetők. Ezeket lehetőleg tisztán kell elhelyezni. Ha ez nem lehetséges, akkor az égetők nyékén a fákat feltétlenül ki kell vágni, hogy az égető veszélyeztesse az erdőt. Ezt egyébként a tűzrendészeti hatóságok is szabályozni kell, mert az égetők csak így műköhetnek.

Az erdőkön át vezető vasútvonalak mellett mindkét oldalról 10-10 méteres tűzvonalat kell biztosítani, ahol semféle fa vagy bokor nem lehet. Ajánlatos kora tavasszal — természetesen felügyelet mellett — a száraz avar felégetése, hogy a tűzvonalon belül a fű hamarabb kiszáradjon, ezt ugyanis a szikra nem gyújtja meg. A tűzvonal biztosítása mellett fontos feladat, hogy a mozdonyok szikrafogó berendezései megfeleljenek az előírt rendelkezéseknek. Enélkül ugyanis a mozdonyok nem közlekedhetnek. Az erdei vasútnál egyébként örömmel üdvözölhetjük azt a helyes nyelvet, amely szerint a gőzmozdonyokat fokozatosan eszel-mozdonyokkal váltják fel. Ezek ugyanis tűzrendészeti szempontból sokkal biztonságosabbak, mint a gőzmozdonyok.

Propagandamunka, figyelőszolgálat, riasztás

Az erdők tűzvédelme terén igen fontos feladat az évenkénti propagandamunka végzése is: a lakosság körében minden tavasszal felvilágosító munkára van szükség az erdők tűzvédelme érdekében. Ez többféle formában történhet. Az iskolákban a tanulóifjúságot kell kioktatni, az üdülőhelyeken pedig gondoskodni kell arról, hogy minden üdülőcsoportot megfelelően tájékoztassunk az erdők védelméről. Az országos és helyi sajtóban is fel kell hívni a dolgozók figyelmét a tűzvédelmi előírások betartására. A községekben dobzó vagy egyéb hírközlő berendezés segítségével ugyancsak gondoskodni kell a lakosság felvilágosításáról.

A tüzek megelőzése érdekében elengedhetetlen, hogy évente felújítsuk és bővítsük a tűzveszélyre és tilalmakra felhívó táblákat. Ezeket utak mentén, fontosabb kirándulóhelyeken, villamosvégállomásoknál stb. kell elhelyezni. Ilyen szempontból jól felhasználhatjuk a különböző turista-jelzéseket is, mivel ezek az erdőkben elég nagy számban megtalálhatók.

A honvédségi gyakorlatokból keletkező tüzek megakadályozása érdekében az erdészeti és a tűzrendészeti szervezeteknek fel kell venniük a kapcsolatot az illetékes honvédségi parancsnokokkal, hogy a gyakorlatokból keletkező tüzeket a lehető legkisebb mérvűre csökkenthessük.

A különböző megelőző intézkedések megtétele és biztosítása mellett szükséges még, hogy az erdészeti szervezetek azokban a hónapokban, amikor a tüzek leggyakrabban előfordulnak, megfelelő számban figyelő őrket biztosítsanak, akiket olyan helyeken kell felállítani, ahol naponta nagyobb embertömeg fordul meg. Ezeket az őrket a tűzrendészeti hatóságoknak is ki kell oktatni, hogy a figyelő szolgálat mellett megelőző tűzrendészeti munkát is végezzenek — mégpedig úgy, hogy a kirándulókat az erdőben oktassák és figyelmeztessék a tűz elleni védelemre.

Az oltás előfeltételeinek, biztosítása

Az erdők tűzvédelmének magától értetődően szerves része az erdőtüzek oltása is. Tekintettel arra, hogy az erdőben sok az égő anyag, tehát számolni kell a tűz gyors tova-





terjedésének lehetőségével, éppen ezért az erdőtüzek oltását különös gonddal és szakszerűséggel kell végezni.

Az erdőtüzek oltásánál rendkívül lényeges, hogy megfelelő mennyiségű kézi felszerelés álljon rendelkezésre: vesszőből készült seprűk, ásók, lapátok és hasonló szerszámok. Ezeket a felszereléseket az erdészházaknál vagy egyéb alkalmas helyeken kell elhelyezni úgy, hogy azok tűz esetén minél gyorsabban rendelkezésre álljanak.

A felszerelés biztosítása mellett szükséges az is, hogy az erdőtüzek oltásához — amennyiben arra szükség van — minél nagyobb erőt tudjunk mozgósítani. Az erdészeti szervezeteknek ezért a tűzrendészeti hatóságokkal közösen minden évben fel kell mérniük a mozgatható erőket: községekben a községi lakosságot, vagy a közelben levő honvédségi alakulatot, városokban pedig a honvédségi alakulatot vagy egyéb olyan szervezetet, amelyek ilyen szempontból számításba jöhetnek. Olyan helyeken, ahol az emberek helyszínre szállításáról is gondoskodni kell, a szállításra megfelelő járműveket kell biztosítani.

Az oltás különböző módjai

Az avartüzek oltását úgy végezhetjük a legeredményesebben, ha a rendelkezésre álló személyekkel s a meglévő felszerelésekkel — amelyeket a helyszínen ki kell egészíteni zöld gallyakkal — a tűz oltását a tűz irányával keresztben kezdjük meg, hogy a tűz tovaterjedését mielőbb megakadályozhassuk. Amennyiben szükséges, árkot is kell ásni s a kiszedett földet a tűz felé fordítani, hogy annak tovaterjedését így akadályozzuk meg. Ha a tűz tovaterjedésének megakadályozását ennek ellenére sem látjuk biztosítva, akkor a tüztől megfelelő távolságban $1\frac{1}{2}$ —2 m széles területen árkot ásunk. Ennek az ároknak nem kell mélynek lennie, a lényeges az, hogy az összefüggő avarréteget megszakítsuk, s így a tűz tovaterjedését megakadályozzuk.

Jóval veszélyesebb a tűz oltása olyan esetben, ha az avartűz már a fákra is átterjedt. Ilyenkor ugyanis már nemcsak a földön kell oltani, hanem a fákat is. Ilyen esetben



a legcélravezetőbb, ha a tüztől távolabb a fák kivágás megszakítjuk az összefüggő erdőt (nyílalást létesítünk). Ilyenkor a tüzzel szemben tüzet gyújtunk oly formán, hogy a tüztől megfelelő távolságban — figyelembe véve a tűz terjedési sebességét — kivágjuk a fákat. Az így meggyújtása következtében a fák is tüzet fognak, s az eredeti tüznél fellépő légszivások miatt szélcsendben a tűz felé terjed. Rendkívül lényeges természetesen, hogy az ellentüzet megfelelő időben hozzuk létre, mivel csak így lehet eredményes.

Az erdőtüzek felszámolásának egyik módja az ellentüzet létesítése. Ilyenkor a tüzzel szemben tüzet gyújtunk oly formán, hogy a tüztől megfelelő távolságban — figyelembe véve a tűz terjedési sebességét — kivágjuk a fákat. Az így meggyújtása következtében a fák is tüzet fognak, s az eredeti tüznél fellépő légszivások miatt szélcsendben a tűz felé terjed. Rendkívül lényeges természetesen, hogy az ellentüzet megfelelő időben hozzuk létre, mivel csak így lehet eredményes.

Az erdőtüzek oltása történhet vízzel is, amennyiben a környező vízfolyásokból megfelelő vízszerzési lehetőség áll rendelkezésre.



zérésre. Tulajdonképpen ez az oltási mód a legeredményesebb, azonban — sajnos — az erdőknél nem igen van lehetőség elegendő vízszerzésre. Városokban, ahol öntözőkocsik vannak feltétlenül meg kell szervezni az öntözőkocsik mozgósítását is, hogy az erdőtüzek oltásánál a vízszállítással biztosítsák a tűzoltóegységek eredményes munkáját.

Az erdőtűz eloltása után a helyszínt nem szabad önkéntlenül hagynunk, mivel rengeteg a hátramaradt zsarát s ezek még órák múlva is újabb erdőtüzet okozhatnak amennyiben az őrzést nem biztosítjuk. Az őrzésről egyébként az erdészeti szervezeteknek kell gondoskodniuk.

Az erdőtüzeknél a tűzoltás vezetését mindenkor a jelenlévő tűzoltóegység parancsnoka és az erdészeti szakemberek gyakorolják. Helytelen lenne ugyanis, ha ezt egyedül a tűzoltók végeznék, mivel tűzoltás közben feltétlenül szükségünk van az erdészeti szakemberek szaktudására.

Az erdők tűzvédelme igen nagyjelentőségű, amit a bizonyítja, hogy a 4/1957. BM számú rendelet s a 16/100/1 BM számú utasítás egyaránt foglalkozik a kapcsolatos adatokkal. Emellett a Belügyminisztérium és az Országos Erdészeti Főigazgatóság a 10—482/1958. számú együttes utasításban szabályozta az erdészek tűzrendészettel összefüggő feladatait. Hatóságainknak kötelességük, hogy a rendelkezéseket és a helyi viszonyokat figyelembe véve, a szükséges intézkedéseket haladéktalanul megtegyék az erdők tűzvédelmi megóvása érdekében.

Nógrád megyei jegyzetek

ok minden mutatja, hogy a *jótarjáni* alosztály tevékenységben egyre örvedetesebb endülés tapasztalható. Félendővel ezelőtt még például kénytelenek voltunk megállni az elvtársakat a patroli munka elhanyagolásáért, st. viszont örömmel újságoljuk, hogy ezen a téren is posan megváltozott a helyzet, amit egyébként a toborzás ere is bizonyít.

Hasonló — és mindenestiret — kezdeti eredmények uttkoznak az egység fegyelhelyzetében, laktanyarendben és nem utolsósorban a sztozottak tanulási kedvének mmel látható növekedésében. Minderről azonban majd y más alkalommal számolok be részletesebben olvasóknak, mivel reméljük, hogy korra már véglegesen kiláltak a bajokból a tarják.

A salgótarjáni alosztály új rancsnoka — igen helyesen nem engedi, hogy az ügydabok helyesírási vagy fogalmazási hibákkal kerüljenek ki alosztályról. Bár neki sinen több „ráérő” ideje, mint a bbi egység parancsnokának, égis alaposan átböngész és javít minden egyes iratot. gy gondoljuk, nem ártana, ha ásutt is követnének példáját, szent testületünk tekintélye empontjából egyáltalán nem dófecserlés” az ilyesmivel aló foglalatoskodás...

A leleményes községiek zámítalan tréfás ötlettel igyezték biztosítani farsangi rendezvényeik közönségsikerét. A *rügyiek* például színes farsangl felvonulással „csináltak” sieres hírverést tűzoltóbaljuknak, *zuhán* pedig egy „igazi” öröglakzít láthattunk. Akik még em vettek részt ilyen „esküön”, azoknak eláruljuk, hogy a ördögglakzin minden ponton a „visszajára” törénik, unt az igazi lakodalomban. A menyasszony” például egy öten év körüli öszhajú férfi volt, ki — a testületi vagyon gyapítása érdekében — a „mirtyszsonyori fátvolt” és a mirtyszsonyoriút is vállalta... Hasonban osztatlan elismerést arabtt a kis bányászközség testületének újonnan alakult tánczekerára is, amelynek tagjai a ál előtti napokban — értesüésünk szerint — éjtt nappallá

téve gyakoroltak „rejtkehelyükön” — egy pincében...

Igazságtalanok lennénk azonban, ha nem beszelnénk azokról, akik az említetteknel jóval igényesebb feladatokra vállalkoztak. Így pl. a *berceliek* egy mai témájú, kacagató, de egyben értékes mondanivalójú vigjáték — a „Pettyes” — színrehozatalán szorgoskodnak. Reméljük, sikerükkel járászerzte és csattanósan rációfolnak arra a balhiedelemre, hogy csak silány, ún. „könnyű” darabok hozhatnak „kassza”- és közönségikert. A *becsketiek* viszont Móricz Zsigmond „Sári bíró”-ját szerelnék több községben is előadni.

Feltétlenül eredményes lenne — ha a Nógrád megyei osztályparancsnokság példáján felbuzdulva — a többi megyében is meggyőződnenek arról, hogy a helyi tanácsi vezetők ismerik-e egyáltalán az 1-48/1958. számú utasítást, amelyet a Minisztertanács Titkársága Tanácsszervek Osztályának vezetője adott ki a múlt év novemberében. Ebben ugyanis részletesen megszabja az illetékes szerv a helyi tanácsoknak a tűzoltótestületek erkölcsi és anyagi támogatásával kapcsolatos feladatait. Sajnos, személyesen is tapasztalhattuk, hogy sok községben még az olyan tanácselnökök sem ismerik ezt az utasítást, akik — „melleleg” — egyben a tűzoltótestületek elnökei is... Ilyen — egyáltalán nem szivderítő — tények ismeretében értjük, de semmi esetre sem helyeseljük azt, hogy egyes helyeken a községfejlesztési alap felosztásakor alaposan megfeledeztek a tűzoltótestület valóban égető szükségletei kielégítéséről...

Úgy gondoljuk, egyáltalán nem túlozzuk el, ha megállapítjuk, hogy országos viszonylatban bizony sok százezer forintot lehetne megtakarítani, ha a szertáreépítés problémáját mindenütt úgy oldanák meg, mint a *szuhai tanács*. Ebben a községben ugyanis a szertár és az őrszoba az újonnan épülő kultúrházban kap majd helyet, s — hozzávetőleges számítások szerint — körülbelül egyharmadnyi összegbe kerül az építési költség, mintha erre a célra különálló épületet létesítenének. S ami szintén nem lényegtelen: ilyen módon a lakosság társadalmi munkája is jobban összpontosítható...

A zagyvapálfalvai tűzoltótestület tagságának véleménye szerint semmi szükség nincsen a különféle (díz-) elnöki és (díz-) titkári funkciókra, sőt, nem tartanak igényt azoknak a „papiros”-tűzoltóknak az állítólagos „munkájára” sem, akik csak a fehér asztalos összejöveteleken „tesznek tanúságot” a testülethez tartozásukról. Így azután érthető, hogy *Zagyvapálfalva* ama — sajnos — nagyon kevés községek közé sorolható, ahol a testületi elnök valóban ellátja ezt a funkciót, és a vezetőségi tagok hatékonyan támogatják a parancsnok munkáját. Ami pedig az előbb említett „papiros”-tűzoltókat illeti, elvtársaink — okosan és érthetően — tudtukra adták: nem tartanak igényt további „tevékenységükre”...

Alaposan tévedne, aki azt gondolná, hogy az ilyen „szigorú” követelmények láttán a tagság elkedvetlenedik. Ellenkezőleg — ennek éppen a fordítottját tapasztaltuk. A területfelelősi szolgálat példás ellátásától kezdve a tűzrendészeti propagandáig minden feladatukat becsülettel elvégzik az itteniek. Emellett a felszereléseket társadalmi munkában javítják meg, s közben még a tanácsháza kitarozását is vállalták, hogy a munkabérből végre egyenruhát vásárolhassanak.

Óvári István elvtársnak, a Zagyvapálfalvai Üveggyár tűzrendészeti előadójának példamutató munkásságáról eddig bizony vajmi keveset hallhattak olvasóink. Eppen ezért — régi adósságunk letörlesztésekképpen — ezennel bemutatjuk őt a „tűzoltónyilvanoságnak”.

Négy évtizede dolgozik a gyárban... Munkából főmérnök helyettesi tisztségre küzdötte fel magát. Kereken huszonöt esztendeje örködik éberén a gyár tűzvédelmén. Eredményes munkásságát nem csupán az irányítása alatt álló kiváló üzemi önkéntes tűzoltóság működése bizonyítja, hanem a gyár tűzkárstatisztikájának kedvező alakulása is.

Most, hogy több, mint négy évtizedes munkásélet után a nyugalomba vonulásra készül, elhatározta: addig nem adja át a tűzrendészeti előadói tisztséget, amíg utódját tökéletesen be nem vezet a szakma „rejtkeibe”...

Óvári elvtárs az üveggyártás és a tűzrendészeti munka szerelmese. Reméljük, hogy érté-

kes tanácsaival még hosszú ideig segíti majd a gyár tűzvédelmi munkáját.

Az esetleges félreértések megelőzése érdekében előzetesen kijelentjük: egyáltalán nem ünneprontásnak szánjuk, amikor elmondjuk, hogy bizony a salgótarjáni alosztály nemtörődömsége következtében — Óvári elvtárs és a valóban kiváló munkát végző társadalmi tűzoltóság minden erőfeszítése ellenére — sem valami megnyugtató a gyár jelenlegi tűzvédelmi helyzete. Igaz, időközben az érvényben levő határozat néhány pontját valóban elavulttá tette a gyár területén folyó nagyszabású építkezés, de ez korántsem jelenti azt, hogy elvtársaink több mint egy esztendeig még a gyár tájékára se nézzenek. Az elmúlt év januárjában történt „látogatásukat” is mindössze néhány soros jegyzőkönyv örökíti meg. Konkrét észrevételek helyett ez a jegyzőkönyv is csupán arra hívja fel a gyár vezetőségét, hogy mindent tegyenek meg a tűzvédelmi szabályok betartása érdekében. Ezt a látogatásukat követő időben mindössze egy mozigép engedélyezése ügyében jártak a gyárban elvtársaink, egyéb irányú vizsgálódásokat azonban akkor sem végeztek. Pedig, hogy mennyire szükség lett volna erre, azt a gyár valóságos tűzfészeknek tekinthető ládatelepén uralkodó tarthatatlan helyzet is bizonyítja. Bizony, bizony már régen érelyesen intézkedniük kellett volna e tűzfészek haladéktalan felszámolás érdekében! Mellel megjegyezzük, hogy a 4-es rendelet hatálya a salgótarjáni járás területére is kiterjed...

„Sok volt a panasz, s még több a panaszkozó Nógrád megyében” — ezzel a mondattal kezdtük múlt évi beszámolóinkat. Nos, azóta megyeszerte sokat — bár korántsem eleget — javult a helyzet. A régi, több éves nemtörődömségből fakadó hibákat természetesen nem lehet egyszerűen máról holnapra eltüntetni, de — úgy hisszük — egyáltalán nem túlozt az a követelmény, hogy a jelenleginél is jóval áldozatkészebb munkát kell végezniük elvtársainknak ahhoz, hogy a jövőben ne a rossz példák valóságos „tárházaként” emlegessék megyéjüket!

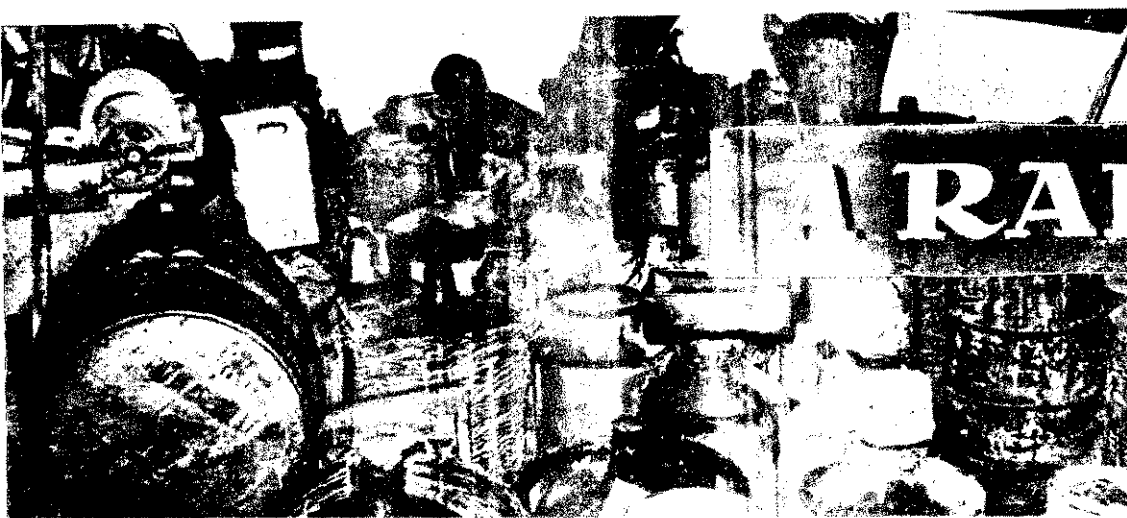

Ez a rendetlenség az egész gyárat veszélyezteti

RAKTÁRAK

Az anyagraktárak szerepe

Az ipari vállalatok zavartalan termelése során az anyaggyártás és a dolgozók különböző szükségleteinek állandó biztosítása mellett az üzemi élet legfontosabb ágai közé tartozik az anyagok raktározása. Eppen ezért a nyersanyagok, a félkész termékek és a készárúk biztonsága érdekében minden üzemben folyamatosan gondoskodni kell az anyagraktárokról s ugyanakkor megfelelő tárolással biztosítani kell az anyagok szükséges minőségét és mennyiségét. Ezt a feladatot a vállalatok raktárgazdálkodással oldják meg. A megfelelő raktározás egyik alapvető követelménye, hogy — az anyaggyártás zavartalansága érdekében — a tűz elleni védelem szabályai és előírásai mindenkor a legmesszebbmenően érvényesüljenek.

Az anyagraktárak tűzvédelme igen sokoldalú feladatot ró a tűzrendészeti szervekre, mivel az üzemi raktárakban tárolt anyagok rendszerint igen különbözőek. Más és más fizikai és kémiai tulajdonságaik vannak, tűzveszélyességük is változó, s egymásra való hatásuk következtében olyan reakciókat válthatnak ki, amelyek az üzem egész helyzetét is súlyosan befolyásolhatják. Vannak pl. anyagok, amelyek öngyulladásra hajlamosak, és olyanok is, amelyek a vízzel való keveredés következtében robbanásveszélyes gázokat fejlesztenek. A tárolásnál tehát állandóan figyelembe kell venni azokat a sajátos viszonyokat, amelyek a különböző üzemek technológiai (üzemeltetési) folyamata szerint igen változóak, és amelyekhez alkalmazkodva kell megoldani az anyagraktározást, hogy a termelés és a különböző feldolgozási műveletek során biztosítsuk a szükséges anyagutánpótlást.

Íme, a helytelen raktározás káros következménye



A raktárak tűzrendészeti szabályozása

Az anyagraktározás általános szabályait a 4/1957. (XI. 19.) BM sz. rendelet („A tűzrendészetről”) III. fejezetének „Létesítmények használata” című része 61—62. §-aiban állapítja meg. Ez a két szakasz általános szabályként meghatározza, hogy a létesítmények használatánál milyen elveket kell figyelembe venni. Ezek között a legfontosabb a gyártás követelménye, azaz a zavartalan termeléshez szükséges anyagmennyiség biztosítása. Rögzíti a rendelet, hogy az anyagok raktározását az adott helyzetnek megfelelően kell biztosítani, illetőleg így kell megállapítani a raktározás szabályait. A továbbiakban azzal foglalkozik a rendelet, miképpen kell az anyagokat általánosságban csoportosítani, s figyelembe kell venni az átmenő forgalmat, a szállítást és a raktározható anyagmennyiségek általános magasságát, a mennyezetnél szükséges térközt és egyben utal arra, hogy a rendelet mellékleteként egy külön kimutatás irányt szab az egyes anyagok rakterületével és a tárolási magasságok meghatározásával kapcsolatban is. Főből a kimutatásból megállapíthatjuk, hogy elsősorban az anyagok tűzveszélyességi csoportba (I—II—III. veszélyességi csoport) való tartozását, valamint a létesítmények tűzállósági (fokozottan, közepesen, mérsékeltan tűzálló és lángbiztos létesítmények) fokát kell figyelembe venni. Az anyagoknál és a létesítményeknél ugyanis ezek befolyásolják és irányítják a szabályok megállapítását. A rendeletben a szükséges szabályok természetesen csak általános jelleggel szerepelnek, s a tűzrendészeti hatóságok ezeket adott esetben a változó körülmények alapján, a sajátos viszonyoknak megfelelően a termelés zavartalanságának szempontjai szerint értelemszerűen határozzák meg.

A gyakorlati tapasztalat

Az I. fokú tűzrendészeti hatóságok a rendelet szellemében kiadják a szükséges határozatokat és megállapítják a raktározás rendszerét, illetőleg előírásait. Gyakran előfordul azonban, hogy a termelésben bekövetkező változásokat az üzemekben a raktározás terén is módosítások, illetőleg átrendezések követik. Ilyen esetben azután pl. hiányoznak azok az intézkedések, amelyek a raktározást a változtatásoknak megfelelően is kielégítően rendeznék. Megtörténik, hogy a vállalatok gazdasági felelősei ilyen esetben — szükségmegoldásként — átmenetileg használaton kívül álló helyiségeket vagy pl. padlástereteket jelölnek ki

raktározásra. Az ilyen megoldások vis igen sok esetben tűzveszélyesek. Közülük mású pl., hogy a padláster általában alkalmazható raktár céljára. A 4/1957. BM sz. rendelet III. fejezet 109. §-a megállapítja, hogy könnyen gyúló ézi anyagok csak nem lakás céljára szolt épületek padlásterén és csak abban az esetben tarthatók, ha a raktározásra szolt helyet a padlás többi részétől, valamint szomszédos házaktól tűzfal választja el, használatban levő kémény a padláson halad át.

A tűzfal az esetleg keletkezett tűz elrolását szolgálja, és annak a raktárul használt padlásterre való jutását akadályozza. A nagyobb veszély azonban elszármazhat, ha a szükségmegoldás raktárul felhasznált padláson keresztül mény halad át, amely átforrósodva, n gyújtja a közelében tárolt könnyen anyagokat. Ide tartozik még az olyan is, hogy a régi épületekben fa fődém-tetőszerkezeti részek épültek be a még



A textil és a benzín egymás mellett tárolása tüzet okozhat

is használatban levő kéményekbe, s a váltás még nem történt meg, így a tűz során sok esetben tűz keletkezik ennek szabálytalanságnak a következtében. padlásteret raktározásra való felhasználásánál éppen ezért feltétlenül meg kell a dályozni, illetve meg kell szüntetni a zeltet, s a kéményeket ki kell iktatni használatból. Így előzhetjük meg a tűz letkezését az ilyen raktárakban. Ezek helyeket tehát csak megfelelő előkész után szabad tárolásra felhasználni. Elő dül ugyanis, hogy pl. az ilyen alkalmi n tárhelyiségekben rendszerint különbb elektromos vezetékek vannak feszült alatt. Igen könnyen megtörténik, hogy szigetelés elhibásodása vagy más érint zés következtében rövidzárlat keletke: ami súlyos anyagi károkat okozhat — textilgyár rosszul előkészített és nem m felelően rendezett raktárhelyiségében.

A raktárak hibáihoz tartozik, ha a t rendészeti hatóság ellenőrzés megállapí ugyan a hiányosságokat, azonban ellen zés után elmarad a szükséges tűzrendész hatósági intézkedés, amely haladéktala kiküszöbölné a veszélyes üzemi helyze ket. A határozatok végrehajtásánál a t rendészeti hatóságok igen fontos eszkö z szabálysértési eljárás. A felelős személy

TŰZVÉDELME

zemben ez a hatósági eljárás a legtöbb esetben megfelelő eredménnyel alkalmazható. Ha viszont a szükséges szabályszerű eljárás elmarad, a vállalat gazdasági érdekei nem veszik komolyan a tűzrendelést, a hiányosság tehát továbbra is fennáll és könnyen tűz keletkezik esetleg olyan helyen, ahol a legsúlyosabb károkat származhatnak a vállalat területe szemponyjából. A tűzrendészeti hatóságok mellett meg kell vizsgálniok is, hogy a szabályok, illetőleg az előírások elmulasztása nem haladja-e meg a tűzvédelem tényét, mivel adódhat olyan eset is, hogy a súlyos gondatlanság miatt fokálva állnak szemben, amely már súlyosítottabb eljárást követel. Előfordulhat, hogy a tűzrendészeti hatóság nem a tűzvédelem eljárást folytat le a felelős személlyel szemben, hanem büntető eljárást folytat — kivizsgálásként — a rendőrséggel, illetőleg az ügyvédséggel keresi meg a felelősséget, illetve mulasztás ügyét. Ezt a tényt azonban mindig eseten-

fontos, hogy az anyagok legalább két ellenoldaltól megközelíthetőek legyenek.

Természetesen az építkezéssel is foglalkoznunk kell. Ennek során különösen a kijárásokat, az átjárókat és a lépcsőket kell megfelelő számban és mértékben biztosítanunk, mivel ezek ugyancsak a megközelítést és a mentést szolgálják. Ezeket olyan számban kell beépíteni, hogy adott esetben a veszélybe került dolgozók eltávozhassanak és emellett a tűzoltóság is akadálytalanul dolgozhasson. A raktáraknál gondot kell fordítanunk az elektromos berendezésre, különösen a világításra, és szükség szerint a vészvilágításra. De rendkívül lényeges a fűtés szabályozása is. Ezzel kapcsolatosan meg kell állapítanunk, melyik raktárban fontos a fűtés és hol nélkülözhető az. Továbbá a szükséges szellőztetésre és a szellőztetés mértékének megállapítására is gondolnunk kell. Végül az anyagok fajtája szerint biztosítanunk kell a beépített tűzvédelmi berendezéseket és a tűzjelzést. Ezeket a követelményeket — mint mondtuk — mindenkor az anyagok tűzveszélyessége határozza meg.

Irányelvek

A raktárak általában kétfélék. Vannak olyanok, amelyek általános raktározásra szolgálnak; tehát amelyeket különböző anyagok tárolására létesítenek. Vannak viszont raktárak, amelyek egy meghatározott anyag számára épülnek. Ilyenek pl. a tűzveszélyes folyadékok, savak, robbanóanyagok számára szolgáló anyagraktárak, amelyeket az anyag sajátos tulajdonságainak megfelelően építenek fel; pl. földszintesek, továbbá beépítik azokat az edényfeléket és tartályokat, amelyek a tároláshoz szükségesek. Ezeknek a raktáraknak az a jellemzője, hogy úgyszólván csak eredeti rendeltetésükre használhatók fel.

Azoknál a raktáraknál, amelyekben különböző anyagokat tárolnak, feltétlenül figyelembe kell venniük olyan szempontokat, illetőleg követelményeket, amelyeket a tárolásnál minden körülmények között be kell tartani. Ezek a szempontok általában a következők:

Meg kell vizsgálni, melyek azok az anyagok, amelyek együtt nem tarthatók, mivel hőfejlődés közben reagálnak egymásra. Pl. szerves eredetű, könnyen gyulladó anyagok (gyapot, kötött áru, faforgács stb.) általában nem tárolhatók olajokkal, zsírokkal, salétromsavval stb. együtt.

Figyelembe kell venni a vízzel reagáló anyagokat; pl. a káliumot, nátriumot, karbidot, oltatlan meszet stb. Külön foglalkozni kell a gyúlékony és mérgező gázokat, illetőleg gőzöket kibocsátó anyagokkal; pl. a különböző tűzveszélyes folyadékokkal, oldóanyagokkal stb.

Rendkívül fontos az öngyulladásra hajlamos anyagok, valamint a hő hatására veszélyes anyagok sajátos szabályozása stb.

A szükséges szempontok rendkívül nagyszámúak, úgyhogy felsorolásuk egy közlemény keretében nem is oldható meg. Általános alapelvként azonban megállapíthatjuk, hogy minden egyes esetben csak az üzemi szakértő bevonásával határozható meg a tűzveszélyesség, amely az anyagok fajtája és egymásra való hatása mellett igen sok változatban szerepel az üzemi raktárak helyzetével kapcsolatosan.

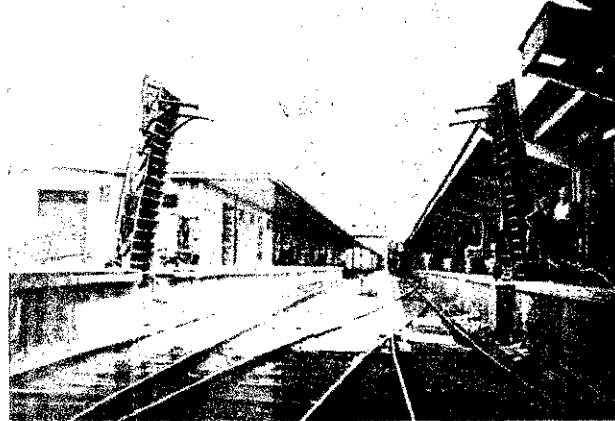

Ez a hid az anyagmozgatást és a tűzoltóság esetleges felvonulását biztosítja

Feladatok

A közleményünkben felsoroltak — mint említettük — általános irányelveket tartalmaznak. Elsősorban azt a célt szolgálják, hogy a tűzrendészeti hatóságok a raktárak helyzetét ezeknek a figyelembevételével vizsgálják felül. Különösen lényeges annak a megállapítása, hogy az ellenőrzés szempontjából történő besorolás megfelelő-e az üzem sajátos helyzetének. Előfordul ugyanis, hogy egy-egy üzemben bekövetkező gyakori változások, s az üzemeltetésben beálló állandó technikai újítások következtében gyakran az anyagok raktározásánál is más és más viszonyok fordulnak elő. Így pl. előfordul, hogy az objektumnyilvántartásban a raktár — éppen az ellenőrzés érdekében — az első csoportba kerül, mivel a bekövetkező változások szerint csak úgy biztosítható a szükséges tűzrendészeti előírások megfelelő módosítása, ha legalább évente négy esetben ellenőrizzük a raktár állapotát, s egyben megállapítjuk, hogy a fennálló szabályok megfelelőek-e még a változott viszonyoknak. A raktáraknál soha nem alkalmazhatunk általános formai megoldást. Könnyen lehetséges ugyanis, hogy a tárolt anyagok gyúlékonysága miatt a raktárt a tűzveszélyesség szerint és az ellenőrzés érdekében is a második vagy a harmadik csoportba sorolhatnánk, az állandóan változó viszonyok, valamint a raktározott anyagok magas értéke azonban megköveteli, hogy a tűzrendészeti hatóságok fokozottabb ellenőrzést biztosítsanak. Rendkívül fontos végül, hogy a felsorolt szempontok figyelembevételével a tűzrendészeti hatóságok az ellenőrzésnél megállapított hiányosságok és hibák kiküszöbölése során minden rendelkezésükre álló eszközt felhasználjanak a termelés helyeinek és eredményeinek fokozottabb biztonságára érdekében.

A raktár rendje minden követelményt kielégít



Állandóan megközelítési lehetőség szükséges minden raktárban

át történő alapos kivizsgálással és megvalósítással kell megállapítani. Ha viszont a tűzvédelem valójában ilyen mértékű, akkor a tűzrendészeti hatóság kötelessége, hogy az üzem szerezzen érvényt a hatóság rendelkezésének.

Az előírások megállapítása

A raktárak tűzrendészeténél, illetőleg az anyagok elhelyezésénél mindenkor az általános szabályok elvei alapján kell eljárni. Lényeges tehát, hogy az új létesítmények, valamint a meglévőben berendezett raktárakban feltétlenül foglalkozzunk a tűzvédelemmel, a megfelelő tűztávlattal, a tűzveszélyesség eiválasztásával, valamint a megközelítéssel. Különösen fontos a szabad megközelítési lehetőségének megoldása, mivel a tűzveszélyesség adott esetekben nagyon sok esetben okozhat. Emiatt ugyanis egy esetleges tűzveszéllyel egyrészt nem lehet hozzájutni a tűzveszélyességhez, másrészt a mentés sem szerethető meg kielégítően. A füst, a forró gázok, a különböző gázok és gőzök eláradozása mellett úgyszólván képtelenség a mentés. Ezért ezért minden raktárban rendkívül

ASZTALALOM története

II.

1755. május 1-én Tóth László strázsa éjjel 11 órakor az utcán dohányzott. 24 pálcát kapott s a városból — mint nem odavakolt — kitiltották. 1756. június 5-én Újvári Jánost, mert az udvaron dohányzott, azzal büntették, hogy harmadnapig maradjon arisztomban". 1757-ben Egerben pipaadót vezettek be: „Ennek utánna minden pipa után 12 Kr-t fizessenek, az az egy nyári napszámot." A város 1766. évi költségvetésében azt olvashatjuk, hogy 1006 pipás után vetették ki a pipaadót; nemes, deák, gazda, mesterlegény egyformán fizetett. Eger városa meglehetősen hasznót húzott a pipásokból, akik inkább fizettek, csakhogy dohányozhassanak. Sok helyen még ebben az időben is a testi fenytéstől vártak hatásos eredményt. Így pl. 1768. július 9-én a Jász és Kun kerületek ezt adták ki rendeletben:

„... Tallóban, Tallók közt, Gyepen... pipázás úgy kertben, akár utcán vagy Ház alatt egyáltalán tilalmaztatik, a szófogadatlank 50 pálcák alá tiltetnek". Érdekes viszont, hogy az iskolák ekkoriban megengedik a dohányzást, csak bizonyos feltételekhez kötik azt. Pl. a sárospataki főiskola 1777-ben kiadott rendszabálya a következő feltételeket szabta: „Senki pipával a szobájából ki ne menjen, még kevésbé valahol másutt, mint szobájában füstölni ne merjen, ott is minden elővigyázatot alkalmazva, hogy a könnyen éghető vagy a szélnek kitett helyeken tüzet ne csináljon." A városok azonban nem ilyen engedékenyek. Egerben 1790. március 21-én a városi tanács kihirdette: „Semmi nemű időben sem belső sem külső Városban 12 pálcza büntetés alatt az Utcán vagy ablakok alatt kívül dohányozni nem szabad". A jobbmódú polgárok úgy oldották meg az otthon való füstölés kérdését, hogy lakóházuk mellé külön, pipázóházat építettek. Ez tűnik ki egy régi adásvételi szerződésből is, mely szerint 1795-ben Dömösdi Dániel polgár eladja Csapó utcai házát Debrecenben. de kiköti, hogy ha ki nem költözik, a kapu felől való kisszobában és az udvar felől való pipázó-kisházban Lőrinc-napig a vevő „megszenvadni tartozik".

III. Károly uralkodása idején rendkívül fellendült a dohánytermelés. A király mivel az államnak nagy hasznót jelentett, mindenképpen elő-

segílte ezt. II. József császár 1784-ben megalapította Pesten a Császári és Királyi dohánybaldót, melynek három „factorságát" Debrecenben, Szegeden és Tolnán szervezte meg. Ezekben a helyeken gyűjtötték össze a termelt dohányleveleket és szállították tovább az ország különböző helységeibe. A kalapos király híres tűzrendészeti pátensében így intézkedett a dohányzásról: „Senki a tűzveszélynek kitett helyeken ne dohányozzon, ha mindjárt pipáján fődél lenne is." (1788) (Erdemes megjegyezni) egyébként, hogy ebben az évben Németországban már szivarokat is gyártottak.) Jelentős fordulathoz érünk el tehát a dohányzási tilalmak történetében, mivel eddig ugyyszólván mindenütt tiltották a dohányzást, de ettől kezdve már csak a tűzveszélyes helyekre terjedt ki a tilalom, sőt különböző időszakokra nézve is másként intézkedtek. Nézzük meg egy-két ide vonatkozó példát:

1801-ben Heves megyében „a gyakrabban megtörtént szerencsétlen gyulladásoknak el-távogatására" többek között mindjárt első pontként a dohányzást szabályozták: „A községi bírának kötelességükké tételtett felügyelni arra, hogy az utcákon, szérükön, különösen pedig a gabona és takarmány behordásakor senki ne dohányozzék." A gazda szintű felügyelni tartozott cselédeire, hogy ezt a tilalmat át ne hágyják. A tilalom megszegése esetén nemes ember 12 renus forint bírságot fizetett, a nem nemes pedig 30 pálczaesapással fenytették. Mindkét esetben „a bűnösök anyagilag is felelőssé tétettek". — Eger 1811. évi Tűzi Rendje még részletesebben ismerteti a tilalmas helyeket: „Keményen tilalmaztatik az istállóban, székérszineken, szénatartó helyeken, jakamrákban és akármilyen fa épületekben, szénaszalma-kötéseknél, favágásnál s rakásoknál, sőt egyáltalában mindenütt az utcákon a pipázás... hasonlóképen a sindelözésnél és egyéb áts vagy faragó munkánál, ugyanezért senki az utcákon dohányozni nem merészhelyen... Különben ezen rendelést általhagók 5-től fogva 30 forintot fognak a Tűzi Cassába fizetni, sőt a környüllállókhoz képest bezárással és testi fenytéssel is büntetődni." Ugyanebben az évben a szegedi kocsmákat este 9 órakor bezáratják, mivel a tűzveszt éppen a gondatlan pipázás okozta.

A dohánytermelés egyébként igen nagy jövedelmet jelentett a lakosságnak. Debrecenben 1787-ben 8 dohánykereskedő és 2 „dohánycsináló" volt. Sőt ekkor már külön céhet képeztek a pipakészítők, akik kitűnő pipákat égettek. Schwartner Márton 1798-ban megjelent terjedelmes munkájában ismerteti a pipakészítést. Érdekes adatokat tudunk meg tőle: Debrecenben 138 mesterember felelőségük, gyermekeik, segédek és inasok segítségével pipafejeket égetett. Évente 10 millió 360 ezer darabot is meghaladja a gyártás. Csatorából 1794-ben kb. 100 ezer darabot készítettek. A vörös pipa nagyrészt Franciaország, Anglia és Észak-Amerika vásárolta meg a matrózok szükségletére. Pipafejből a helyszínen 10 darabot adtak 1 garasért. Ilyen körülmények játszottak tehát közre abban, hogy Debrecen városa nem tiltotta el akkoriban a dohányzást, csupán azt kívánta, hogy utcán, közhelyen ne dohányozzanak. A tűzvédelem érdeke azonban követelte, hogy a dohányzási tilalom alá eső helyeket részletesen körülírják.

Esztergom 1836. évi tűzoltási rendjének 3. pontja kimondja: „A már többször kihirdetett fenyték terhe alatt az utcákon, udvarokon, padlásokon, istállóban és más gyulladható szerekkel rakott helyeken, leginkább födetlen pipákból való dohányzás, minden renden és soron lévőeknek különbség nélkül szorosan megtiltatik, és ugyanezért meghagyatik leginkább a márhát tartó gazdáknak és a vendégfogadósoknak, hogy cselédjeikre és az utasokra szorgalmasan felvigyázzanak azoknak az istállóban és felszerek alatt való dohányzást... meg ne engedjék, sőt az éjjeli vigyázóknak, és a tűzpatrolóknak is kötelességül hagyatik, hogy az ilyen helyekben gyakrabban betekintvén, az előadottakra felügyeljenek, — mellyre is a város strázsamestere által paponként intetni fognak."

Érdekes „Szabad Királyi Győr Városa Főbírája, Polgármestere és Tanácsa" által 1840-ben kiadott rendszabálya, mert ebben már nemcsak a pipázásról, hanem a „cigarokról", vagyis a szivarokról is szó esik. A vonatkozó rész így hangzik: „6. §. Az utcákon való dohányzás, ide értvén az úgy nevezett cigarokból is, több, már e tárgyban közben jött felsőbbi K. rendelkezések

következtében is szorosan lalmaztatik."

Hazánkban mintegy 150 vel ceföltt magánvállalkozó már szivarok előállításával megpróbálkoztak. Az 1830 években kezdetleges gyárak működtek főképpen Pesten. Ebben az időben Vörösmarty Mihály adta a szivarnak a nevét — a korábbi cigár vagy szipa helyett.

A XIX. század elejétől minden rendes piaci és vásári cikk dohány. A városi kispolgárok otthonukban szívták, és nem is kifogásolta senki. katonák azonban sok helyen szabadban, az utcákon és udvarokon is pipáztak. Debrecen tanácsa nem tűrte ezt, éppen ezért 1832-ben, majd 1837-ben — a város kérésére — a katonai parancsnokság megparancsolta: „Szabad ég alatt katonának pipázni tilos."

A lakásokban, műhelyekben kaszárnyákban, tehát zárt helyeken eltűrték a dohányzást, utcán és más nyilvános helyeken azonban nem volt szabad dohányozni. 1843-ban Dunaszerdahelyen a község nemes tanácsa egyszerűen így intézkedett: „A pipázás mindenhol átallyában a szobán kívül mindenkinek 1 pengő forint büntetés alatt minden időben tilos léssen." Debrecenben 1843-ban a következő előterjesztést tették: „A tavaszi száraz, szélles idő beállott, és többeket látni az utcákon látni nem pipázni, de szivarozni. Enné fogva a városban fennálló pipázási tilalmat megújítani kellene, mert ha a legtöbb utcákon nem, de külsőbb részeken még legtöbbször gyűlölköny anyagból készült tetővagymak". Az eredmény: a városban szigorúan megtiltják pipázást és a szivarozást.

Cigaretta nálunk gyárilag 1868-ban készítettek először főúri dohánygyárban. Magánosok azonban kézi géppel vagy sodrással már korábban is készítettek.

Pest és Buda fővárosok részéről 1867-ben kiadott tűzszabály 1—8 napi fogsággal büntette azokat, akik átnagták a rendelkezést, mely szerint: „Tilalmas égni szivaroknak vagy dörzsfácskáknak elhányása, pipapapernyének gyűlékony tárgyakra való szórása..."

(Folytatása következik)



A mátrafüredi üdülő
bejárata



A balatonyöröki üdülő

Bizonyára valamennyien olvasták múlt évi üdülési tájékoztatónkat, amelyet azért adtunk ki, hogy a közfényképek és tájleírások révén bemutassuk üdülőinket, mertessük mindazt, amit azok a pihenni vágyóknak tanak.

Tény az, hogy a tájékoztatásunk eredményeként olyan ámosan kérték beutalásukat, akik eddig még soha nem ék igénybe üdülőinket. Ez a körülmény az üdülők jobb isználtságában is jelentősen éreztette hatását, bár — s meg kell mondanunk — üdülőink kihasználtsága még dig nem kiellégítő. Igen sokan vannak ugyanis — külön en vidéken —, akik több

szolgáltatuk ellenére sem ték és veszik igénybe a ügyi üdülőket, hanem munal, vagy — jobb esetben rokonlátogatással töltik el badságukat. Szerintünk en c két oka van: vagy az üdü nket nem ismerik, vagy lig az üdülés lehetőségeit. elsőre az „Ismerd meg üdü nket” c. tájékoztatóval, a isodükra pedig éppen e skben adunk felvilágosítást. A múlt év nyarán számos rek; és szóbeli értesítést ptünk, amelyek arra hívták l a figyelmünket, hogy van k elvtársak, akik nem jut lk üdülési beutalóhoz. Megál pítottuk, hogy ezek az észre telek valóban helytállóak, de ak a nyári hónapokra vonat zóan. Igen sokan ugyanis ikorra tartogatják a szabad gultat, éppen ezért a fokozott énybevétel miatt — sokan em kaphattak üdülési beuta t. Miheztartás végett közöl ik, hogy az üdülési férőhelyek



zámára vonatkozó tájékoztatást minden év január — elsejével megküldjük az BM Országos Parancsnokságoknak, a buda esti és megyei rendőrfőkapitányságoknak, önálló főosztá roknak és osztályoknak, ahol a titkárságon dolgozó üdü lési megbízottak — előljárok jövähagyása után — tovább ontva a tervet, eljuttatják azt a beosztott szervekhez. Meg egyezzük azonban, hogy az üdülési férőhelyek keretszáma sak a nyári hónapokra vonatkozik, s a cél az, hogy az ará yos üdülési igénybevételt biztosíthassuk.

Természetesen egyes szerveknél előfordulhat, hogy nem minden turnusnál lehetséges az alosztály igénylésének meg elegendő férőhely biztosítása. Ez viszont egyáltalán nem jelenti azt, hogy — a nyári időszak kivételével — nem lehet üdülési beutalót kapni. Az egyik megyében megtörtént pl., hogy két elvtárs Hévízre kért beutalást. Mindketten a Belügyminisz rium egyik osztályához fordultak, hogy szerezzenek ré

szükre beutalót — holott egyszerűbb lett volna, ha az üdü lési megbízottat kéri a kereten felüli beutalás elintézésére. A kereten felüli beutalás ugyanis — a nyári időszakot kivéve — csaknem az egész év folyamán megoldható. Eppen ezért arra kérjük az üdülni kívánó elvtársakat, hogy ne fogadják el az ilyen „felvilágosítást”: „nincs férőhely...” Ha nincs hely, akkor a kereten „felül” kell kérni azt. A meg adott üdültetési keretszámok ugyanis senkit sem gátolhat nak meg az üdülés igénybevételében. A BM üdültetési osz talya — a maximális lehetőségekhez mérten — minden eset ben megküldi a kereten felül kért beutalókat.

Felhívjuk a figyelmet arra, hogy a múlt évben bevezet tük az egyhetes üdültetési rendszert. Ennek az volt a célja, hogy a BM hivatásos állományú dolgozói részére a kéthetes, családtagokkal együtt történő üdülés mellett a további pihenést is bizto sítsuk. Az egyhetes üdülest — családtagok nélkül — az elő- és utóidényben vehetik igénybe dolgozóink.

Tájékoztatóképpen közöl jük, hogy Dobogókön gyer mekekkel (a gyermekeket a felnőttek és szülők pihenése érdekében az üdülő napközi jében helyezzük el), Galya tetőn, Mátrafüreden és Hévi zen gyermekek nélkül egész évben igénybe vehetik üdü lőinket, a nyári idényben vi szont Siófokra, Felsőgödre, Balatonyörökre és Balaton lellére gyermekekkel, Bala tonfüredre pedig gyermekek nélkül történik a beutalás.

Belügyi üdülőinkben tehát az üdülési lehetőségeket min den tekintetben biztosítottuk. Ehhez persze elengedhetetlen, hogy az elvtársak a kiadott és a kereten felüli férőhelyek arányában veszik azokat igénybe. S amennyiben az igénylé sek az évszakoknak megfelelően és arányosan történnek, fel tétlenül biztosíthatjuk az üdülni kívánók óhaját.

Üdülőink — az előző évekhez hasonlóan — az idén is felkészülve várják a beutalt elvtársakat. Nem vitás, hogy az üdülőkben eltöltött idő egyaránt fizikai és szellemi felfrissülést jelent. Az üdülők igénybevétele éppen ezért kö zösségi érdek is, hiszen a kipihent elvtársak frissen térnek vissza munkahelyükre — s így érthetően szolgálatellátásuk is sokat nyer ezzel.

Armai Benjámin
r. főügy.
BM üdültetési osztály



Felnőttek és gyermekek minden szórakozást meg találhatnak a „gyermekes” üdülőinkben!



A tűzoltóélet

egy 250 főnyi közönség előtt mutatta be Gárdonyi Géza *Fehér Anna* c. három felvonásos drámáját. Az előadásra nagy lelkesedéssel készült kis együttes megérdemelt sikert aratott, s különösen Tollár Erzsébet, a darab főszereplője nyújtott kiemelkedő teljesítményt. Az előadást követő táncmulatsághoz a szigetvári tűzrendészeti alosztályparancsnokság tánczenekara szolgáltatotta a zenét.

De nem csupán ez a tény zonyítja, hogy Balástyán a néacs és a testület között mi szerínek mondható az egy működés. Az itteni tűzoltó ugyanis nem csupán kérni t nek a tanácstól, hanem áldoz kész társadalmi munkájuk támogatják is a tanács tevéke ségét. *

A marcali járás közséjei testületei közgyűléseken bes lik meg az elmúlt évben v zett munkát s az 195f év legfontosabb feladatait írja levelében Tóth István írhgy. A közgyűlések előké tésében és megszervezésél igen komoly segítséget nyúj nak a marcali alosztály tűzolt is. Valósággal verseny alak ki a patronáló elvtársak l zött amelynek értékeléséről alosztály vezetése gondoskoc

Ezideig hat községben t tották meg a testületi közgy lést. Különösen a sávolyi közgyűlése sikerült jól, al ünnepélyes keretek között, helyi párt-, tanács és KIS szervezet képviselőinek részv telével értékelték a végz munkát és határozták meg soronlevő legfontosabb felc tokat. A közgyűlésen hány fiatalot vettek fel az önkéntes sorába és a 'Belügyminisztériu Országos Tűzrendészeti Parancsnokság által jutalomképpen b tosfított 8 öltöny egyenruhát átadták.

Új folyóirat

Mint arról értesültünk, 1954. április hónapban ismét megjel nik az Állam és Igazgatás c. folyóirat. A folyóirat főleg állam igazgatási, bírói, ügyészi s munkát elősegítő államjogi, s államigazgatási jogi, államjogelméleti tanulmányokat s gyakorlati vonatkozású cikkeket közöl, s így szinte nélkülözhetelen az államigazgatási dolgozó bírák, ügyészek stb. munkájához.

A folyóirat előfizetési díj negyedévre 15 Ft, félévre ped 30 Ft. Megrendelhető a Post Központi Hírlap Irodánál (Budapest, V., József nádor tér). Telefon: 183-022, 180-85. Csekkszám: 61 028).

Jólsikerült propagandaelőadás

A Pest megyei Szigetszentmártoni községi önkéntes tűzoltótestülete filmvetítéssel egybekötött propagandaelőadást szervezett a község lakossága részére. A közel 200 főnyi közönség élénk figyelemmel kísérte Lékó László tñ. alez. előadását, s az előadás után bemutatott propaganda filmeket.

SZEGEDRŐL MARCALIBÓL újrah

A sándorfalviak bensőséges ünnepség keretében emlékeztek a község önkéntes tűzoltósága fennállásának 50. évfordulójáról. A testület két alapító tagja: id. Tóth István és id. Seres Péter is megjelent az ünnepségen, amelyen egyébként a megyei tanács és az osztályparancsnokság is képviseltette magát.

A jubileum alkalmából számos kiváló munkát végző önkéntest léptettek elő, illetve tüntettek ki. Az előléptettek között szerepel Tószegi Antal községi parancsnok és felesége is. *

A balástyai önkéntes tűzoltótestület ugyan még nem tekintethet vissza olyan nagy "tűzoltómúltra", mint a sándorfalvi, de alig nyolc esztendő munkásságával méltán érdemeit ki a község lakosságának szeretetét. Ez egyébként abban is megnyilvánult, hogy a községi tanács néhány héttel ezelőtt 15 öltözet posztóruhát vásárolt a tűzoltók számára, s így ma már valamennyien egyenruhában jelenhetnek majd meg a foglalkozásokon és a versenyeken.



Szigetszentmárton községben Lékó tñ. alez. elvtárs tartott tűzvédelmi propagandaelőadást

Új tűzoltószertár Csóton

Mintegy 145 000 forintos beruházásból és több ezer forintra tehető társadalmi munkával elkészült a csóti önkéntes tűzoltótestület új szertára. A szertár műszaki átadása már januárban megtörtént, ünnepélyes felavatását azonban csak tavaszra tervezik.

Közel 40 000 forintos társadalmi munka

A devecseri tűzrendészeti alosztályi kollektívája mintegy 40 000 forint értékű — többnyire szabadnapból végzett — társadalmi munkával segítette elő a helyi tűzoltólaktanya építését. Társadalmi munkájuk kiterjedt a tereprendezésre, földmunkára, kútásásra, építőanyag kitermelésre, szállításra és különböző asztalosmunkákra, de ugyanígy oldották meg az üzemanyag- és széntároló építését, valamint a melléképületek összes kőműves- és segédmunkáit is. Az építkezés során munkájukkal kitűnt tűzoltókat az osztályparancsnokság elismerésben és 300-300 forint pénzzutalomban részesítette.

Mi újdág Türkevény?

A türkevényi községi önkéntes tűzoltótestület — írja levelében Füleki Sándor örm. — évről évre jelentős eredményeket ért el a testület erősítése és a megelőző tűzrendészeti rendszabályok érvényesítése terén.

Jelenleg azon fáradoznak, hogy sport- és kulturális terén is növeljék eredményeiket. Nemrégiben — első lépésként — egy családias jellegű összejövetelt szerveztek, majd hozzákezdtek a kultúrcsoport szervezéséhez, amelynek eredményeként 28 testületi tag kapcsolódott be a kultúrmunkába. Az a tervük, hogy színvonalas jelenetek, szavaltatok stb. bemutatása után komolyabb műsoros esteket rendeznek, s a környező községekbe is ellátogatnak.

Dolgozik az ózdi KISZ-szervezet

Az ózdi alosztály KISZ-szervezete fennállása óta jelentősen megerősödött. Taglétszáma megkétszereződött s ezzel együtt javult munkája is. Nemrégiben pl. kismotorfecskenő kezelői tanfolyamot szerveztek. Németh és Bencze tőrszermesterek vezetésével. A kezdeményezés különösen azért jelentős, mivel a tanfolyam végeztével az alosztály valamennyi beosztottja egyben vizsgázott kismotorfecskenő kezelő is lesz. Folyamatban van a kultúrcsoport szervezése és a sportmozgalom fellendítése is — írja levelében Babus Anna KISZ-vezetőségi tag.

Kultúrélet Dencsházán

Dencsháza községben az önkéntes tűzoltótestület színjátéscsoportja a közelmúltban mint-

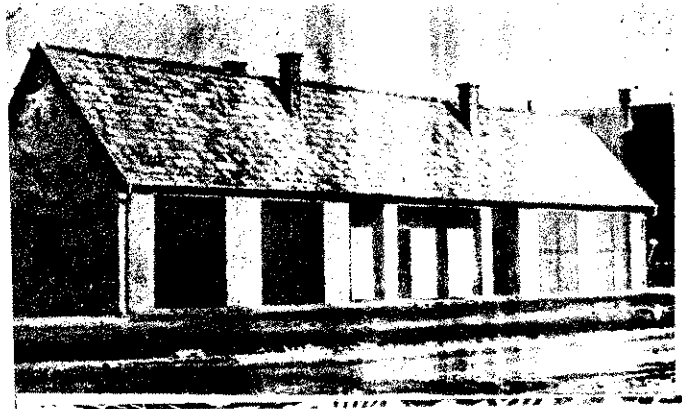

A csóti önkéntesek és a devecseri állami tűzoltók új szertára



szeményei

KÜLFÖLDI HÍREK

Önműködő tűzjelző

Önműködő tűzjelzők fejlesztésének legfontosabb célja, a jelzők működésbe lépé-
sre idejét megrövidítse. A
tűnióban például olyan
zö berendezést terveztek,
az ibolyántúli sugarakra

juk, hogy az égő testek a
ugarak mellett ibolyántúli
akat is bocsátanak ki.
t a sugarakat a tűzjelző-
evő fotonszámláló felfogja,
ktromos energiává alakít.
Ennek a felerősített ener-
k a segítségével történik a
zés. A fotonszámláló ter-
tesen csak bizonyos hull-
sszuságú sugarakra ér-
zékeny.

A közönséges világítású
égekben nem fordulnak
yen hullámhosszú sugarú su-
gárak, mivel a természetes fény-
z ablak üvege, a mestersé-
nyből pedig az izzó üvege
el őket.

Tűzjelző egy sztearingyertya
gyufaszál fényére már 10
: távolságból, továbbá 25
: távolságban levő gyufa
yújtásakor és 50 méterre
fáklya fényétől működésbe
A tűzjelző látószöge víz-
esen kb. 180 fok, függőle-
gben 90 fok. A készülék meg-
ítően 70 négyzetméter terü-
tart ellenőrzés alatt.

készüléket telepről vagy
atról látják el árammal.
cióképessége minusz 10 C
l plusz 40 fokig terjed —
ljobb 80 százalék relatív pá-
talom esetén. A számláló a
sleges megvilágítású helyi-
ben 2—3 évig üzemképes.
új tűzjelzőt a Szovjetunió
onti Tűzrendészeti Tudos-
os Kutatóintézete tervezte.

Fényvisszaverő anyagok jelzőszolgálatában

Egyesült Államokban a
tóság mind nagyobb mér-
en használja fel a fény-
averő anyagokat. Ezeknek
fajtája ismeretes. Az egyik,
cotchlite", milliónyi kicsiny
lencséből áll, amelyek ta-
susa a sikkoréhoz hasonló.
et az apró üveglencséket
időjárás viszontagságaival
ben ellenálló műanyagba
zzák. A két éve ismeretes
it"-nál viszont kenhető sű-
rű folyadékban vannak az
lencsék.

A fényvisszaverő anyagok
arany, ezüst, sárga, vörös, kék,
kékesszürke és zöld színben kap-
hatók. Mivel a jelölések nap-
pali fényben is ugyanolyan szí-
nűek, mint a sötétben, az anya-
gokat sokoldalúan alkalmazhat-
ják. Az utcai és házzsámblák
megjelölésén kívül gyakran
használgják az iparban is az
utak, kijáratok, tűzoltófelszere-
lések és berendezések, valamint
távbeszélők megjelölésére.

A tűzoltóságban a gépjármű-
vek széleit, feliratait, valamint a
vezetőfülkéit látják el ilyen
anyag bevonatával, hogy a jár-
művek felülről — például az er-
dőtűzeknél — a helikopterekről
is jól láthatók és a többi jár-
mútól megkülönböztethetők le-
gyenek. A föld feletti tűzcsapo-
kat, továbbá a föld alatti tűz-
csapok jelzőtábláit különböző
színű jelöléssel látják el, így a
tűzcsap nyomása és teljesítmé-
nye azonnal leolvasható.

A tűzoltók személyi biztonsá-
gának növelése érdekében a vé-
dőruhán is fényvisszaverő anya-
got alkalmaznak. Például a
szabványos rövid kabát ujjaira
és alsó szegélyére széles fény-
visszaverő csíkokat tesznek.
Emellett a hátán kereszt-
irányban halad egy széles
csík, míg az elülső oldalon kö-
zében hosszirányban. A jelzések
nyomán a tűzoltókat még gyen-
ge világításnál is lehet látni, sőt
a különböző csíkok alapján moz-
gási irányuk is megállapítható.

MAGYAR TŰZOLTÓ

A magyar tűzoltóság folyóirata:
Szerkeszti a szerkesztőbizottság.
Felelős szerkesztő:
Beszteri Lajos
tűzoltószázados.
Felelős kiadó: Közgazdasági és Jogi
Könyvkiadó igazgatója.
Szerkesztőség:
V., József Attila u. 2-4.
Telefon: 121-710.
Szerk. bev. száma: 151 110—K95
Zrínyi Nyomda Budapest.
Felelős: Bolgár Imre.

Olvasóink figyelmébe!

A Magyar Tűzoltó
megjelenik havonta.

Egy példány ára: 1,— Ft

Évi előfizetés: 12,— Ft

A megrendelést a szerkesz-
tőség címére kell küldeni.



A járőrvetenyben harmadik helyezést elért tűzoltócsapat

SPORT

Jól szerepeltünk a BM-sibajnokszágon

A Mátrában, a Kékestetőn
február 12, 13 és 14-én zajlott
le a Belügyminisztérium 1959.
évi sibajnokszága. A hadsereggel
közösen megrendezett veteny
mintegy 120-as mezőnyében jól
szerepelt és értékes helyezése-
ket ért el a tűzoltóság négy tagú
versenyzőgárdája is.

EREDMÉNYEK:

Sífutás (csapat): 1. HÖR Bu-
dapest; 2. Karhatalom I.; ... 4.
Tűzoltóság (Fonód, Linka és Ba-
gyinszki).

Sífutás (egyéni): ... 5. Fonód
(Tűzoltóság)...

Lesiklás (csapat): 1. Tűzoltó-
ság (Fonód, Linka és Bagyinszki)...

Lesiklás (egyéni): 1. Fonód
(Tűzoltóság); ... 4. Linka (Tűz-
oltóság)...

Járőrveteny (csak csapat!): 1.
HÖR Budapest; ... 3. Tűzoltó-
ság (Fonód, Linka, Bagyinszki
és Lengyel)...

A veteny során kiemelkedő
eredményt elért csapatokat és
versenyzőket értékes tisztelet-
díjakkal jutalmazták.

Felhívás

A BM DÓZSA sportrepülő
klubja március 6-án ismét alap-
fokú repülő és ejtőernyős tanfo-
lyamot indított.

A sikeres elméleti vizsgatétel
után kezdődik a gyakorlati re-
pülő- és ejtőernyős kiképzés.

Ebben az évben a repülő és
ejtőernyős sportágakban való
bekapcsolódásra ez az utolsó le-
hetőség, mivel a gyakorlati ki-
képzés megkezdése miatt a klub
több tanfolyamot már nem szer-
vez.

Érdeklődni lehet: Budapest,
VI., Eötvös u. 7. szám alatt (DÓ-
ZSA-székházban) dr. Takács
István r. szds. elvtársnál. Tele-
fon: 225—086.

A sífutóveteny rajtja. A 41-es rajtszámmal: Linka Sándor
tű. tldgy.

A lesiklóvetenyben győztes Fonód György tű. szds. átveszi a
tiszteletdíjat





Nagy tűz pusztított Bern (Svájc) egyik katonai laktanyájában. A tüzet kéménybe épített gerenda okozta. A tűz kiterjedéséhez a kései tűzjelzés is nagymértékben hozzájárult

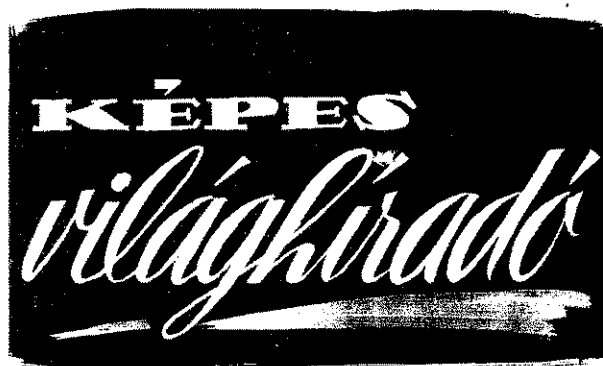
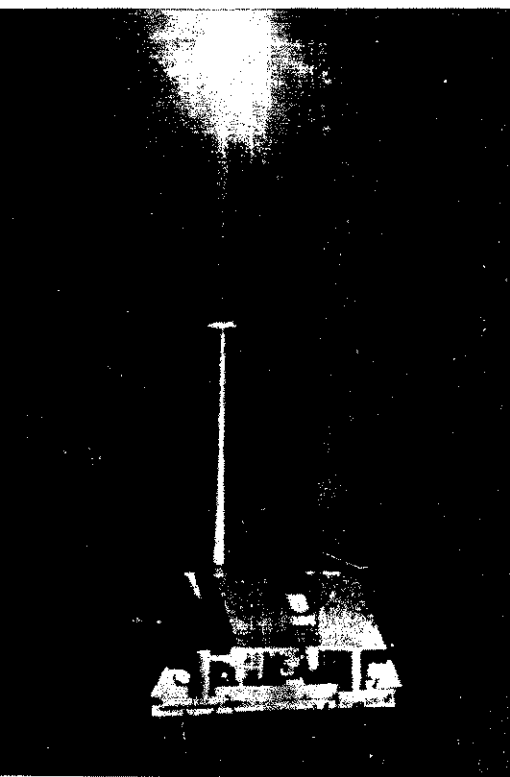

Fényszóró-targoncát gyártanak Nyugat-Németországban a tűzoltóság használatára. A teleszkóp-állvány segítségével a fényszóró 7,5 m magasra toltató

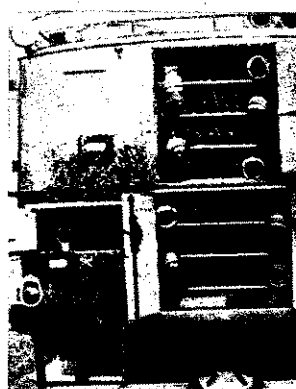
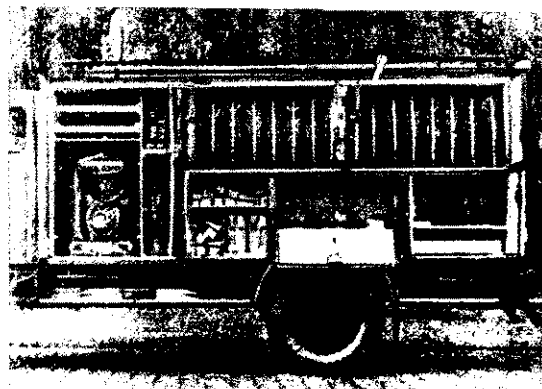
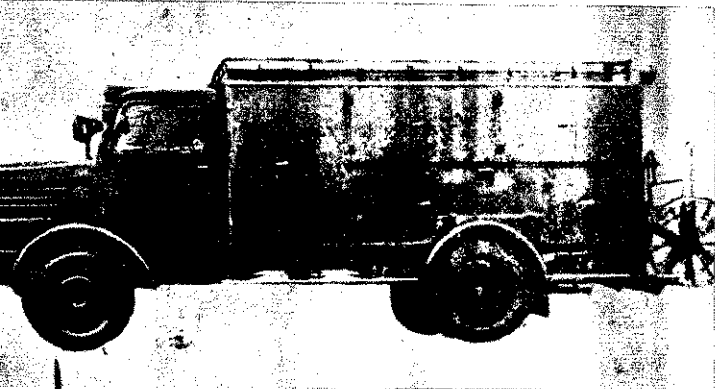
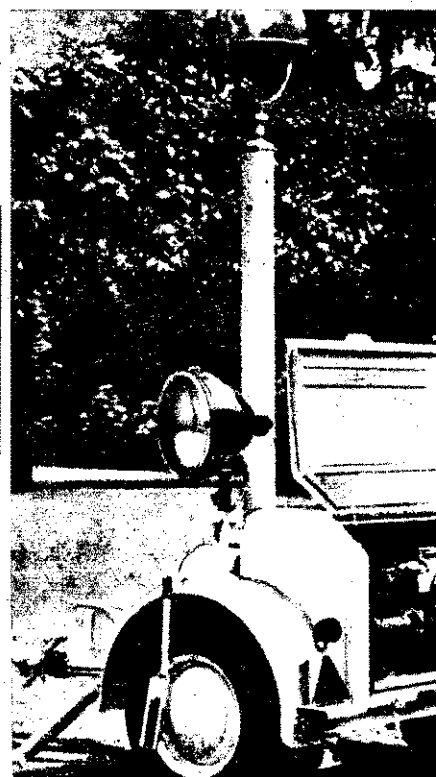

Új tömlőszállító szer gyártását kezdték meg az NDK-ban. A szer hátulján 29 db összekapcsolt, míg oldalán 16-16 db tömlő helyezhető el. A szer megfelelő mennyiségű E tömlőt és egy 800-as kismotorfecskendőt is szállít

NDK TŰZOLTÓHUMOR

„A reggelim még benn van!”

(Unser Brandschütz, 1959. január)



„Ezennel megnyitom a fürdő-
idényt!”



„Ez a legegyszerűbb megoldás
Ide alá tesszük a kulcsot!”





In nagy Forduló!

Trombita, dobpergés és szárnyaló
Hanga milliók lángja való
Ehhez s nem egy ember gyarló, elhaló
Szava, zaj, dal között
Megtöszönteni Őt,
Zeneve: mint tollnak fénye emelhet valaha
mást,
Az évek napját, mely hozta a Szabadulást.

Ennek ünnepe,

Mely nemcsak büszke pompa-fény,
De kötelezés —
Küldd szavad a roppant néphez, mely az
Becsület jelet öröm és
Inti ma feléd,
S hősei vérével pecsételte meg frigyét
Veléd.

Ki nem bukhattál volna fel envoltod
erejéből,
De karja hatalma feszített ki a mélyből —
Hálad lengjen hát zászlóid felett!

(Részlet Fodor József: Óda c. költeményéből)

MAGYAR TŰZOLTÓ

A MAGYAR TŰZOLTÓSÁG FOLYOIRATA

XI. évfolyam, 4. szám

1959. április



A zászlódiszbe öltözött Ferihegyi repülőtéren a párt és a kormány vezetői fogadták a szovjet párt- és kormányküldöttséget

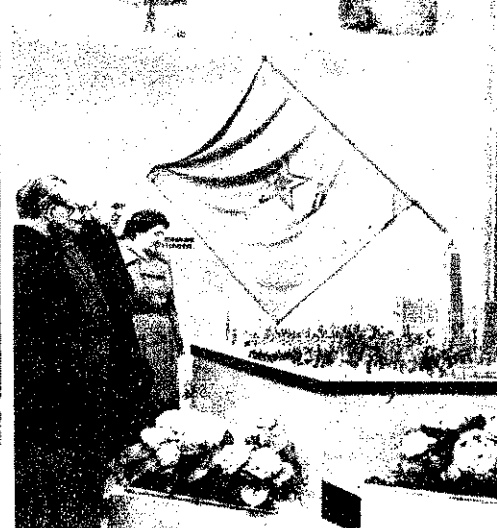

A Nemzeti Múzeumban megnyílt Magyar Tanácsköztársaság Emlékkiállítás a párt és a kormány vezetői is megtekintették

Az évforduló eseményeiből

Országszerte lelkes ünnepségsorozatok közepette emlékezett meg népünk a világ második proletárdiktatúrája, a Magyar Tanácsköztársaság kikiáltásának 40. évfordulójáról. A tanácsköztársasági emlékünnepségeken részt vettek a testvéri országokból hazánkba érkezett párt- és

kormányküldöttségek, valamint a bel- és külföldi veteránküldöttségek tagjai is.

Az ünnepségsorozat legkiemelkedőbb eseménye az országgyűlés ünnepi ülése volt, amely törvénybe iktatta az 1919-es Magyar Tanácsköztársaság dicső

emlékét; kiemelkedő esemény volt a Magyar Tanácsköztársaság Emlékkiállítás megnyitása is.

E történelmi évforduló alkalmából a Belügyminisztérium dolgozói is bensőséges ünnepségek keretében adóztak a dicsőges 1919. emlékének.

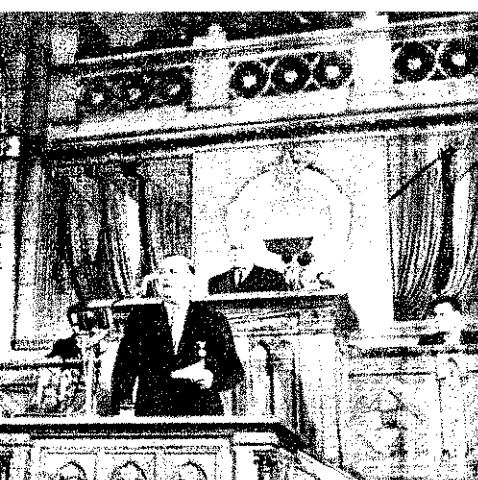

A Tanácsköztársaság megalakulásának 40. évfordulója alkalmából összehívott országgyűlésen Dr. Münnich Ferenc, a minisztertanács elnöke mondott ünnepi beszédet

Felszólalt Csu Te marsall, a kínai delegáció vezetője is

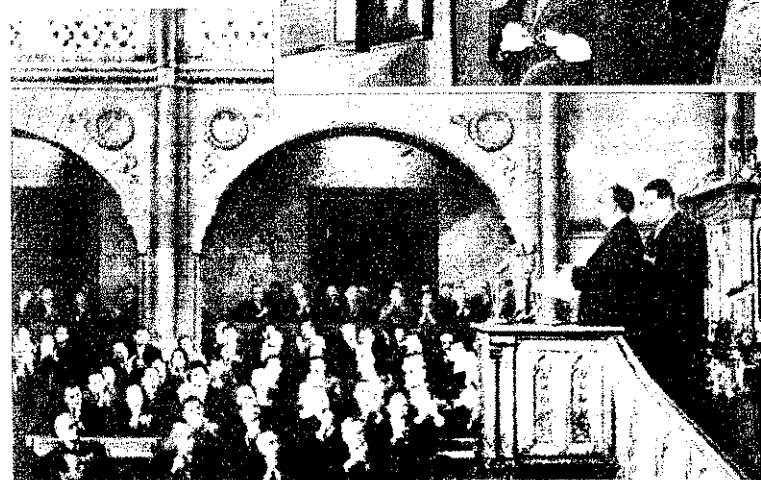

A Belügyminisztérium Tiszti Házában rendezett emlékünnepélyen Móró István elvtárs mondott ünnepi beszédet

A kultúrműsor keretében nagy sikerrel szerepelt a Munkásörség Központi Énekkara



A BM Országos Parancsnokságok Pártbizottsága által rendezett ünnepségen Kovács Gyula bv. ezredes...

...a BM OTP Országos Karbantartó és Service műhely ünnepségén Petendi Károly tű. szds. méltatta az évforduló jelentőségét



ÜNNEP ELŐTT...



LENIN EMLÉKE

Aprilis 22-én lesz 89 esztendeje Lenin születésnapjának. Századunk legnagyobb férfiújára emlékezünk e napon, a halhatatlanra, aki műveiben ma is itt él közöttünk, aki napjainkban is eleven erővel tanít, buzdít, nevel és lelkesít. Lenin nagysága, életművének világtörténelmi jelentősége — ahogy telnek az évek és évtizedek — nem csökken, sőt egyre hatalmasabb lesz. Életműve, a leninizmus, az imperializmus és a proletárforradalmak korszakának marxizmusa — ez a legyőzhetetlen történelemformáló elmélet — évről évre nagyobb tömegeket hat át. Lenint szerte a világon a dolgozók milliói vallják magukénak. Magáénak vallja, eszméletlen vezetőjének tekinti a szocializmus táborában, amelyben a kapitalista igát lerázva 900 milliónál több ember — köztük a nagy szovjet és a kínai nép — építi szabad hazáját, boldog életét. Örökre szívébe zárta Lenint a magyar nép is, hiszen neve elválaszthatatlanul összeforrt szabadságunkkal, jelenünkkel és jövőnkkel egyaránt.

Miben rejlik Lenin eszméinek s a marxizmus—leninizmusnak történelemformáló ereje? Elsősorban abban, hogy a dolgozó tömegek — mindenekelőtt a munkásosztály — legbensőbb vágyát, legnehezebb törekvéseit fejezik ki. Minden, amit Lenin alkotott, a dolgozókért, az emberekért van, azért, hogy az emberiség végleg megszabaduljon mindattól a szenvedéstől és kínától, amelyet az osztálytársadalmak jelentettek és jelentenek ma is számára: a szolgaságtól, a létbizonytalanságtól, a jogfosztottságtól és a háború borzalmaiktól.

Lenin rendületlenül hitte a munkásosztály, a dolgozók teremő, alkotó erejében. „Csak az győz és tartja meg a hatalmat — mondotta —, aki hisz a népben, aki megfürdik az eleven népi alkotóerő forrásaiban.” Határtalan hit a tömegekben, a munkásosztály és a dolgozók történelemformáló erejében — ez tette legyőzhetővé a leninizmust.

A magyar dolgozó népben kitörőhettelenül él és egyre inkább elmélyül annak a tudata, hogy minden eredményünk, sikerünk kiindulásának és megvalósulásának alapja Lenin életműve — a marxizmus—leninizmus. És nincs erő a világon, amely megállíthatná a haladó emberiség fejlődését! Nagy tanítónk tehetőleg eltávozott ugyan közülünk, de korszakalkotó, legyőzhetetlen életműve diadalmasan tovább él!

Egy év híján immár másfél évtizede annak, hogy a magyar nép szabadabbá lett. A zsarnokság, a nyomorúság és a népbüti-s uralmára — amely a Horthy-rendszerben érte el a tetőfokát — ma már csak mint történelmileg lezárt korszakra emlékezünk — megétéssel, de ugyanakkor jóleső elégtétellel is. Egyben határtalan szeretettel, öntudatos büszkeséggel pillantunk vissza a tizennégy esztendő rőmteli, fáradságos, hősi erőfeszítéseire, s a dolgozók energiájából született eredményekre. Ebben a számadásban benne van minden, ami számunkra olyan kedves és drága: az újjáépült hidak és házsorok, az új yarak és városok, az újjászületett emberek, s az egész magára talált nép. lenne érett aratássá sok évszázadon történelmi harcaink legszebb hagyományait valóra váltó — tizennégy éve szabad — Magyarország.

Egy nemzet emlékezik a szabadság hajnalára, és meghajtja a hála bogóját felszabadítója, a szovjet nép előtt, amelynek mindent köszöniet: a szabadságot és a békét, az életet és a reményt.

A magyar munkásosztály hatalma, népi demokratikus államunk szíárdsága, a párt által vezetett magyar nép egysége bizonyítja: a Nagy któberi Szocialista Forradalom, a forradalmat s a békés építő munkát gyaránt diadalra vivő kommunista párt az elnyomott népek, az egész emberiség reménysugara, a béke záloga.

A felszabadulás óta szilárd egységbe kovácsolta össze a szovjet és a magyar népet közös küldetésük: a szocializmus megvalósítása és a béke védelme. De ez a barátság a Szovjetunió és Magyarország forradalmi erői között nem újkeletű: nagyszerű hagyományai vannak, melyeket a horthysta rendszer hivatalos történelemírása elhallgatott, vagy legalábbis megpróbált bemocskolni. Sokat beszéltek pl. arról, hogy az orosz cári csapatok részt vettek az 1848-as szabadságharc leverésében, ugyanakkor mélyen hallgattak arról, hogy ezt a cárizmust azok a bolsevikok vezette oroszországi népek semmisítették meg, amelyek ellen Horthyék gyilkos háborút indítottak. De hallgattak Guszev kapitányról és társairól is, akik pedig vérükkel áldoztak 1848-nak. Nem beszéltek arról sem, hogy a magyar munkásosztály, a parasztság és a haladó értelmiség negyven esztendővel ezelőtt — 1919-ben — Szovjet-Oroszországra tekintett, létéből merített erőt forradalmi küzdelmeihez. Hallgattak a magyar hadifoglyoknak, — munkások, parasztok és értelmiségiek tizezreinek — a közös ellenség, a cár és az imperializmus ellen vívott hősi harcáról is. Hallgattak, mert ellenségei voltak a népnek. Ugyanígy hallgattak a Szovjetunió békés kezdeményezéseiről a két világháború közötti időszakban, mert gyűlölték a békét s a népek közötti barátságot. Hallgattak mindenről, sőt azt sem engedték, hogy más beszéljen vagy írjon az igazságról.

A második világháború a fasizmus és az úri világ vereségével végződött. A Szovjetunió felszabadította hazánkat, mely valójában csak ekkor lett a mienk — a népé. S 1956. november 4-én — a magyar kommunisták, a magyar kormány, a haladó demokratikus erők segélykérésére — a Szovjetunió ismét vérrel áldozott népünk szabadságának és függetlenségének.

A magyar nép kétszeres felszabadítójaként üdvözli a Szovjetuniót. Ellenségeink reményei — hogy a múltat feltámaszthatják, s újra jármot rakhatnak a magyar népre — végleg összetörték. Barátaink viszont együtt ünneplik velünk szabadságunk évfordulóját, a magyar—szovjet barátság elmélyülését s a szocialista tábor egységének megerősödését. Mindennél több számunkra ez a barátság, mert népeink forradalmi harcaiban született és forradalmáraink véréből nőtt nagygyá és legyőzhetőtlenné!

Ezer éven át

szegénységben, nyomorban és nyeletlenységben tartották Magyarországon a földművest. Nem volt itt masnak emberi élete, csak a nagy munka, a profok, hercegnek, uraságnak, a bankárnak, mérnöknek.

Ezenek előtt volt a földműves. A kommunizmus óta az az állású ember, a szegény ember, aki a földet műveli, az a gazdag. Nem lassít itt többé meg a földműves holdja a hercegnek, míg a szegény földműves család a reggeli kenyéretől is megfosztja. Nem tartoznak itt többé az urak a földművesekhez, hanem a földművesek tartoznak az uraknak. A földművesek a földet művelik, a földművesek a földet művelik, a földművesek a földet művelik.

A föld a népe! A föld az emberiség!

A föld mindnyájunknak édesanyja és a föld akarja, hogy mindnyájan dolgozzunk az általa megajándékozott földön.

Paraszta a földnek ez az édesanyja, az a földműves, aki a földet műveli. A földműves a földet műveli, a földműves a földet műveli, a földműves a földet műveli.

A földműves a földet műveli, a földműves a földet műveli, a földműves a földet műveli, a földműves a földet műveli, a földműves a földet műveli.

A földművesek pedig maradnak azok, akik mindig voltak!

A földműves a földet műveli, a földműves a földet műveli, a földműves a földet műveli, a földműves a földet műveli, a földműves a földet műveli.

„A föld mindnyájunknak édesanyja”

2.

Rendelet a földbirtokok szocializálásáról

„1. §. Magyarországon földje a dolgozó társadalmé. Aki nem dolgozik, annak tulajdonában föld nem maradhat.

2. §. Minden közép- és nagybirtok minden tartozékával, élő és holt felszerelésével, valamint mezőgazdasági-ipari üzemeivel együtt, minden megváltás nélkül a proletár állam tulajdonába megy át.

3. §. A kis- és törpebirtok a hozzátartozó házzal és melléképületekkel együtt továbbra is megmarad az eddigi magántulajdonban. Hogy mely birtoktek minősítendők kis- vagy középirtoknak, azt a helyi viszonyok figyelembevételével mindenkor a földművelésügyi népbiztosság határozza meg...

5. §. A köztulajdonba átvett földbirtokok szövetkezeti kezelésre a földet művelő mezőgazdasági proletárságnak adóznak át. Ily szövetkezeteknek



tagja lehet minden 16 éven felüli férfi és nő, aki a természetben megfelelő számú munkanappal részt vesz. A jövedelemben mindenki a végzett munka arányában részesedik.

6. §. A szövetkezetekről később kiadandó rendelet fog intézkedni...

Budapest, 1919. április 3.

A FORRADALMI KORMÁNYZOTANÁCS

(A Forradalmi Kormányzótanács és a népbiztosságok rendeletei. I. füzet, 56. oldal, XXXVIII. sz. rendelet.)

Egyre több termelészövetkezet

„A termelészövetkezetek a márciusi forradalmat megelőzően először Somogy megyében alakultak meg... Ezt, különösen a proletárdiktatúra kialakítása óta, gyors tempóban követte több szövetkezet megalakulása... Az egész ország területén... több mint két és fél millió hold területen alakultak földműves termelészövetkezetek...

A termelészövetkezet célja, hogy a föld azok kezében legyen, akik azt megművelik, és hogy az intenzív művelés biztosítva legyen a nagyüzem révén... A termelészövetkezetek másik célja, hogy a városok ellátása a termelészövetkezetek révén biztosítható...

(Vörös Újság, 1919. április 19.)

Az első valóban szabad választás

„A helyi tanácsokat április 7-én és 8-án választották meg, helyenként 1—2 nappal később, sőt előbb is (például Hontban).

A választás országszerte lelkes hangulatban zajlott le.

Felejthetetlenül szép és magával ragadó látványt nyújtott a Váci út és környéke — írta a „Vörös Újság”. — Itt volt a legmozgalmasabb a választás, s itt mutatta a legtöbb izzó, forradalmi színt. Ez a városrész egészében benne élt a választás meleg, ünnepi hangulatában.

Minden oldalról ünnepi ruhájú munkások és munkásszervezők csoportjai jöttek a házbizalmi vezetése alatt, a menet élén vörös zászlóval. Mindegyik ház lakóinak van vörös zászlaja, szinte simogatják fénylő tekintetükkel. A gyárak munkásainak vörös processziói cigányzenekarral vonulnak a Váci, Fóti és Szent László úti szavazóhelyiségekhez... A szembejövő karsány kiáltásokkal üdvözlik egymást: Éljen a Tanácsköztársaság! Éljen a proletárdiktatúra! Éljen az Internacionálé!

A dolgozó férfiak és nők milliói — a választók túlnyomó többsége — életükben először szavaztak. A kisebb falvak egy részében — Somogyban, de más vidékeken is — népgyűlésen, nyíltan, a városokban és a legtöbb faluban titkosan történt a szavazás.

Nincsenek teljes adataink a szavazók számáról... Valószínűleg nem sokat tévedtünk, ha úgy számítjuk, hogy az egész országban két és egyegyed millió választó szavazott...

A tanácsválasztások eredménye azt mutatta, hogy a munkásokon kívül a többi dolgozó, elsősorban a szegényparaszatok, nagy része is a Tanácsköztársaság mellé állt. A megválasztott tanácsok általában alkalmasnak bizonyultak az előttük álló nagy és nehéz feladatok megoldására...

(Részlet Hajdú Tibor: Tanácsok Magyarországon 1918—1919-ben című könyvéből.)

Megválasztják a budapesti 500-as tanácsot

„A budapesti tanács 500 tagját a kerületi tanácsok választották meg saját tagjaik közül, a kerületek lakossága számára nyának megfelelően. (Ezért sokszor 500-as tanácsnak is nevezték.)

A tanács első, ünnepélyes ülését április 11-én tartották meg,

a kerületi tanácsok tagjainak részvételével. Ezen az ülésen Lenint a tanács díszelnökévé választották.

Az 500-as tanács április 15-i ülésén Kun Béla és Landler Jenő ismertették a tanács feladatait. Kun Béla kifejtette, hogy a tanács hatalmi szerv és dolgozó testület is, egyesíti a törvényhozás, a törvények végrehajtása és a törvényes rend védelme, a bíraskodás funkcióit. Kiemelte a tanács és a tömegek közötti kapcsolat jelentőségét, hogy a tanácsot a tömegektől való minden eltávolodása... képtelenné teszi feladatainak végrehajtására...

(Részlet Hajdú Tibor: Tanácsok Magyarországon 1918—1919-ben című könyvéből.)

Új iskolapolitika

„A Forradalmi Kormányzótanács XXIV. számú rendelete intézkedik az összes nevelési és oktatási intézetek köztulajdonba vételéről. A rendelet indoklásában kimondja, hogy a Tanácsköztársaság a munkásság művelődésének emelésére minden eddiginél nagyobb szabású oktató- és nevelőmunkát szándékozik végezni...

Az iskolai oktatás szervei a nyolc osztályú kötelező elemi népiskola és az öt osztályú középiskola lesznek...

Aki nem jár középiskolába, az a szakoktatási intézetekbe kerül. A tanoncoképzés megfelelő tanulmányhelyeken fog történni, párhuzamosan elméleti és gyakorlati oktatással, s egy-egy szakmának lehetőleg minden ágát igyekeznek majd megismertetni az ifjú munkásokkal...

„A Közigazgatási Népbiztosság VII/3. ügyosztálya a felnőtt minden irányú szakoktatását látja el, espedig: analfabétákat oktató tanfolyamokat, elemi ismereteket nyújtó, és munkástovábbképző tanfolyamokat (ez utóbbiakat a munkásnyelvi előkészítő gyanánt), ismeretterjesztő előadásokat, ipari üzemviteli szaktanfolyamokat tart szabad iskoláiban és szakszervezetekben, amelyeken kívül irodalmi és zenei matinékat, tanulmányi kiállításokat rendez a felnőtt tanuló kulturális nevelésének



Az ideai versenyek és a Gyakorlati Szabályzat módosítása

A Belügyminisztérium Országos Tűzrendészeti Parancsnoksága a közelmúltban kiadott 458/1959. számú utasításával részletesen szabályozta az idén is megrendezésre kerülő, immár hagyományossá vált tűzoltóversenyek szervezésével kapcsolatos feladatokat.

Az utóbbi időben megvalósult egész sor intézkedés nyomán ma már egyre kevesebb a gyengén működő önkéntes tűzoltóságok száma. Így azután elhárult annak az akadály a is, hogy valamennyi községi és mezőgazdasági szocialista szektorban működő önkéntes tűzoltóság legalább egy rajjal induljon a járási tűzoltóversenyeken. Az Országos Tűzrendészeti Parancsnokság és az állami tűzrendészeti szervek ennek az elvnek a megvalósítását tűzték célul maguk elé, abból kiindulva, hogy a nyári mezőgazdasági munkák előtt évente megrendezésre kerülő járási versenyekre való felkészüléssel a versenyző rajok — az illető önkéntes tűzoltóságok egyben a mezőgazdasági termények tűzvédelmére is felkészülnek.

Rendkívül fontos tehát, hogy valamennyi önkéntes tűzoltóság megértse a versenyeken való részvétel jelentőségét, és minden községből, valamint mezőgazdasági szocialista szektorból, üzemből legalább egy-egy raj benevezzen és részt is vegyen a versenyen.

Az ez évi versenyek — a kiadott utasítás, valamint a versenyszabályzat rendelkezései értelmében — két fokozatban kerülnek megrendezésre: a járási versenyek május 15-től július 15-ig, a megyei versenyek pedig augusztus 15-től szeptember 30-ig. Ez az intézkedés — tehát a versenyek idejének a szokástól eltérő meghosszabbítása — a versenyek színvonalának megjavítását célozza. Az önkéntes tűzoltóságoknak így több idő jut a felkészülésre, az állami tűzrendészeti szerveknek pedig a versenyek előkészítésére, megszervezésére.

Az utasítás szerint a megyei osztályparancsnokságoknak a benevezésekről április 10-ig jelentést kell tenniük a BM OTP-nak, tehát nem túlságosan sok idő van már a benevezések lezárásáig. Eppen ezért

azok az önkéntes tűzoltóságok, melyek valamilyen oknál fogva még nem neveztek be a járási versenyekre, sürgősen pótolják mulasztásukat, s benevezésüket a lehető legrövidebb időn belül közölik a járási tűzrendészeti osztállyal (ki-
rendeltséggel).

Az eddigi tapasztalatok sajnálatosan mutatják, hogy évente több százra rúg azoknak a versenyre benevező rajoknak a száma, melyek benevezésük ellenére nem jelennek meg a versenyen. Pedig a versenyek előkészítése, megszervezése igen sok fáradságot, munkát s egyben nem csekély anyagi kiadást jelent az állami tűzrendészeti szerveknek, tehát minden versenyre benevező rajnak erkölcsi kötelessége a versenyen való részvétel. A versenyző rajok tagjainak erkölcsi kötelességük a többi versenyző rajjal, de saját tűzoltóságukkal és községükkel szemben is, hogy alaposan felkészüljenek a versenygyakorlatra és különösen az elméleti kérdésekre. Ez ében az elméleti versenyt értékelő bizottságok tagjai is

következetesebben, fokozottabban fogják számonkérni az elméleti kérdéseket — annál is inkább, mivel a kérdéseket az ideai továbbképzési anyagból állították össze.

A versennyel kapcsolatos utasításban mint irányelv szerepel, hogy a járási és a megyei versenyeket az erre alkalmas nagyobb községekben kell megszervezni.

Ez azért lényeges, hogy a versenyeket ne mindig a szokásos járási és megyei székhelyeken rendezzék, ahol a község már ismeri a versenyeket, s az önkéntes tűzoltóságok már többé-kevésbé népszerűek, hanem az arra alkalmas és főként olyan községekben, ahol az önkéntes tűzoltóság jó munkát végez.

Az előző évekkel ellentétben a kiadott versenyutasítás lehetővé teszi, hogy azokon a járási versenyeken, ahol megvannak a szükséges feltételek és biztosítva van a színvonalas bemutatógyakorlat megtartása, az állami tűzoltóság segítségével, közreműködésével az önkéntes tűzoltóság bemutatógyakorlatot tartson. Ez az intézkedés az önkéntes tűzoltóság fejlődését, fokozott megbecsülését jelzi, de azt is jelenti, hogy az önkéntes tűzoltóságok ma már alkalmasak arra, hogy olyan bemutatót tartsanak, amely szórakoztatja a közönséget és egyben a község előtt a testület fejlődését is bizonyítja.

Az utóbbi egy-két évben kialakult gyakorlat s a versenyszabályzat utasításai értelmében az értékelő bizottságok az idén is szigorúan ragaszkodni fognak az ún. „újításoktól” mentes és a gyakorlati szabályzat szerinti szereléshez, s az attól való eltérést a versenyszabályzat rendelkezései szerint mindenkor szigorúan pontozzák.

Nem változott a versenyző rajok csoportokba való sorolása sem: változatlanul egy csoportban versenyeznek a községi (városi), állami, gazdasági és mezőgazdasági termelőszövetkezeti rajok s egy másik csoportban az üzemi és gépállomási rajok.

Az eddigi tapasztalatok, valamint egyes önkéntes tűzoltóságoktól beérkezett helyes észrevételek alapján szükségessé vált a Gyakorlati szabályzatban, valamint a versenyszabályzatban bizonyos változtatások végrehajtása. A gyakorlati szabályzattal kapcsolatban egyébként számos olyan helyes javaslat is beérkezett az önkéntes tűzoltóságok részéről, melyek országos viszonylatban történő megvalósítása — éppen a szerelés egységének megőrzése érdekében — egyelőre nem időszerű.

A Gyakorlati szabályzatban végrehajtott módosítás megszünteti az eddigi helytelen gyakorlatot, hogy a kocsi- és mozdony-fecskendő szerelésénél az I. részleg a szívóoldalra, a II. részleg pedig a nyomóoldalra vonult fel, majd egymás útját keresztezve foglalták el végleges szerelési helyüket.

Az ideai versenyeken a vezényszó elhangzása után az I. részleg a fecskendő bal oldalára (a nyomóoldalra), a II. részleg pedig a fecskendő jobb oldalára (szívóoldalra) vonul fel és végzi további munkáját.

Bizonytalanságra és nem egységes szerelésre adott okot a múltban, hogy a gy-

akorlati szabályzat nem tartalmazott intőkedést arra vonatkozóan, hogy a földtett kismotorfecskendők szerelése esetében hol és milyen sorrendben helyezték el felszerelési tárgyakat. Az utasítás értelmében a fecskendő jobb oldalán kerül elhelyezésre az alapvezeték és az első sugár bal oldalán a második sugár és a szívóoldali felszerelések, a két-két darab szívóoldali fecskendő bal-, illetve jobboldalán.

A versenyszabályzatban történt lényegesebb módosítások a következők:

A verseny elméleti kérdéseit — mint már említettük — az ideai továbbképzési anyagból állították össze, s erre a körülményre a továbbképzési utasítás már továbbképzés beindulása előtt felhívta önkéntes tűzoltóságok figyelmét. Ez a rendelkezés biztosítja a továbbképzési anyagok még jobb, alaposabb elsajátítását, valamint azt is, hogy a tűzoltóversenyekkel is közelebb kerüljenek a gyakorlati élethez. Az önkéntes tűzoltóságok ugyan a versenyek során annak az elméleti anyagnak az elsajátításáról adnak számot, melyet egész éven át tanultak, s amely gyakorlati munkájuk során a legnagyobb szükségük van.

A versenyszabályzat kiegészítése az is, hogy a megszerelt tömlőket a földön ki kell igazítani. Ez is további lépést jelent a versenyszervezők szakszerűsége tekintetében, s egyben arra nevelti az önkéntes tűzoltókat, hogy a tűzesetek alkalmával gyorsan és helyesen tudják megszerelni a fecskendőt.

Az előző évi versenyek tapasztalatai alapján szükségessé vált a hibapontok kiegészítése is. A gyakorlat ugyanis azt mutatta, hogy még mindig voltak olyan hibák, melyek kihasználásával egyes versenyző raj jogtalanul előnyben kerültek a Gyakorlati szabályzat rendelkezés betartó versenyző rajokkal szemben. Ez a hibapontok a következők:

szívótömlők kútbaemelésének elmulasztása vagy a szívócsomóra felerősített szívótömlő kútbaemelése	10 hibapont
szívótömlő kútbaemelése 3 fővel	4 hibapont
szívótömlő kútbaemelése 2 fővel	6 hibapont
szívótömlő kútbaemelése 1 fővel	8 hibapont
a táplálóvezetéknek a motortól kifelé történő szerelése	5 hibapont
a kútkötélinek rögzítésként a motortól való feltékerése nem elfogadható (ugyanannyi hibapontot jelent, mint a kikötés elmulasztásánál).	

Az ez évi versenyutasítás, továbbá a gyakorlati és versenyszabályzat egyes rendelkezései módosításáról szóló rendelkezés ismertetésével elsősorban tájékoztatást kívántunk adni az önkéntes tűzoltóságoknak a versenyekre való felkészüléshez, másrészt viszont annak a fontosságára akartuk felhívni a figyelmet, mennyire lényeges, hogy valamennyi község, mezőgazdasági szocialista szektor, valamint önkéntes tűzoltósága részt vegyen a versenyen. Különösen nagy jelentőségű ez kérdés ma, a termelőszövetkezeti mozgalm felindülésekor, amikor sorra alakulnak a termelőszövetkezeti községek, jársok, a társadalmi, a kollektív tulajdon vezérelme az eddigieknél is nagyobb feladatokkal ró az önkéntes tűzoltóságokra.

Bizunk abban, hogy az önkéntes tűzoltóságok megértik a versenyek jelentőségét, s valamennyi község, mezőgazdasági szocialista szektor, valamint üzemi önkéntes tűzoltósága benevez, és részt is vesz a járási tűzoltóversenyeken.

SZKP XXI. — rendkívüli — kongresszusának világtörténelmi égből magától értetődően közi, hogy pártunk agitációs és nyomunkjának egyik legfontosabb eredményeit és tanulságait egész közkinccsévé tegye, s azokat el a pártunkívüli dolgozók minél tömegéhez is. Ezzel kapcsolatosan különösen lényeges, hogy — rendkívüli fontos kérdések mellett — rámutassunk a kapitalizmus és szocializmus között folyó gazdasági versenyre, e versenyből ránk háruló következményekre, s ezzel is mozgósítsuk né a szocializmus építésének megvalósítására. Jelen cikkünkkel főleg a vonatkozásban kívánunk némi újat adni elvtársainknak.

A kongresszuson elfogadott hatéves — a kommunista társaság általános kibontakoztatásának terve döntő jelentőségű a szocializmusnak a kapitalizmussal vívott gazdasági versenyében. Ezzel nem véletlenül te a kongresszus plénuma különösképpen előtérbe hozta a hatéves népgazdasági terv és a két — a kapitalista — világrendszerek közötti gazdasági versenyének összefüggésére való hatása.

Az elvtárs kongresszusi beszámolóban világosan kifejtette, hogy a közeljövőben a népgazdaság fő területe, ahol a szocializmus a kapitalizmus békés versenyével szembeállítja magát, az ország gazdasági fejlődésében, az ország gazdasági fejlődésében, a nép gazdasági jólétének növelésében, a kulturális versenyében — továbbá, nekünk az az érdekünk, hogy a lehető legkorábban megnyerjük a versenyt. Mi e verseny célja? Az, hogy a hatéves terv s a távlati feladatok megvalósítása érdekében utólréjük, de el is hagyjuk gazdaságilag legfejlettebb kapitalista országokat — köztük is elsősorban a nyugati államokat — mind a területi, mind a gazdasági, mind a kulturális terén utólréjük, sőt elhagyjuk az USA-t, akkor egy másik, minőségileg új szakasz kezdődik: a Szovjet-Államok kommunizmus építésének egy új, „elágazásához” jut el, amely a világrendszer döntő győzelme a kapitalista világrendszer ellen. E nagyméretű és világméretű verseny feltételeit és kilátásait, minden túlzás nélkül megmondhatjuk, hogy azok a kommunizmus győzelme szempontjából — igen fontosak.

Az elmúlt fél évszázad történetéből is látszik, hogy a cári Oroszország 1913-ban a világ ipari termelésének mindössze 2,6%-át termelte, míg 1958-ban az USA 35,8%-kal, Német-

ország 15%-kal, Anglia pedig 14%-kal részesedett a világ ipari termeléséből. A szocializmus győzelmes felépítése idején a Szovjetunió részesedése ilyen vonatkozásban már 10%-ra növekedett, jelenleg viszont 20%-nál tart — és a szocializmust építő népi demokratikus országokkal együtt jóval meghaladja a 30%-ot. S hogy mi lesz a helyzet az elkövetkezendő néhány éven belül, annak bizonyítására idézzük a kongresszus határozatát: „A hatéves terv teljesítése, valamint a népi demokratikus országok gazdasági fejlődésének gyors üteme következtében a szocialista világrendszer a világ ipari termelésének több mint a felét fogja szolgálatni.” Ebből viszont világosan következik, hogy a két rendszer közötti gazdasági versenyben 1965-ben már valószínűleg biztosítva lesz a szocialista tá-



bor világméretű győzelmének objektív gazdasági alapja!

E hatalmas, az egész világra kiterjedő versenyben kétségtelenül a természetes növekedésének az üteme játszódik majd az elsődleges és döntő szerepet. S ha ilyen vonatkozásban vizsgáljuk a kérdést, nem nehéz megállapítanunk, hogy a szocialista gazdasági rendszer tekintetben is mindig fölényben volt és ma is fölényben van a kapitalizmussal szemben. Igen érdekes ezzel kapcsolatban a kínai kommunista párt központi lapja február 9-i számának azon megállapítása, amely szerint „a következő hét esztendőben a szocialista világ még akkor is kétségtelenül győzelmet arat a kapitalista világ felett, ha a szocialista országok ipari termelése nem növeli, hanem csupán megtartja az elmúlt öt év folyamán elért 11%-os átlagos növekedését, s ha a kapitalista országok ugyancsak meg tudják tartani azt a 3%-os növekedést, amelyet átlagos évi ipari termelésük a legutóbbi öt esztendő során elért”. Márpedig — legalábbis ami a Szovjetunió és a szocializmust építő országok ipari termelése ütemének fejlődését illeti — minden reményünk, sőt biztosítékunk megvan arra, hogy az az elkövetkezendő években tovább növekedik.

A két rendszer gazdasági versengése szempontjából feltétlenül figyelemre méltó az a körülmény, hogy a Szovjetunió évről évre gyorsuló ütemben közelíti meg az Egyesült Államokat az egy főre eső termelésben, nem is beszélve arról, hogy a legfontosabb (acél, nyersvas, kőolaj stb.) termelési ágazatokban a termelés évenkénti abszolút növekedésében már felül is múlja.

Nyilvánvaló, hogy a kapitalista országok multimilliós monopolista körei mindent megtesznek, hogy ebben

a roppant jelentőségű versenyben megdőljenek a helyük. Törekvéseik azonban — s ez a kapitalista rendszer lényegéből ered — teljesen kilátástalannak: Az egyenlőtlen fejlődés törvényszerűsége és az állandó, általános válság talaján állva ugyanis képtelenek megállítani a történelem kerekét, s elkerülhetetlen vereségre vannak ítélve. Nem vitás, hogy ugyanúgy reménytelennek bizonyul minden olyan törekvésük is, amely a szocialista tábor egységének, növekvő internacionalizmusának megbontására irányul...

A szocialista tábor erejének gyarapításában s ezen keresztül a világméretű gazdasági verseny győztes kimenetelében nem kis szerep hárul a szocializmust építő hazánkra is. Bár a magyar nép egyedül kis erő a világméretű imperializmussal szemben, azonban mint az egységes és összeforrott szocialista tábor tagja, feltétlenül számottevő erőt jelent a szocialista rendszer világméretű teljes győzelmének kivívására. Nem véletlenül szögezi le tehát az MSZMP Központi Bizottsága 1959. március 6-i ülésének határozata: „... a magyar dolgozó nép saját népgazdasági fejlesztésével, a szocialista Magyarország megteremtésével és felvirágoztatásával járul hozzá a szocialista tábor erejének gyarapításához.”

Pártunk Központi Bizottságának határozata teljes nyíltsággal és őszinteséggel elénk tárta soronlevő legfontosabb feladatainkat. Anélkül, hogy most ezek részletezésébe bocsátkoznánk, csupán a hároméves terv teljesítésével kapcsolatos legfontosabb feladatot ragadjuk ki. Ez pedig nem más — mint azt a határozat is leszögezi, — hogy „1959 végére érjük el a népgazdasági tervünk néhány legfontosabb mutatójának — a szocialista ipari termelésének, s a nemzeti jövedelmének — a hároméves tervben 1960-ra tervezett színvonalát.”

Rendkívül hősi, de ugyanakkor kemény és megfeszített munkát igénylő feladatok megvalósításáról van itt szó. Mindenekelőtt az szükséges, hogy ipari tervünket legalább 4%-kal túlteljesítsük, mezőgazdasági termelési tervünket pedig 5,2%-kal növeljük. De emellett rendkívül jelentősek a beruházási terv végrehajtásával, az önköltség csökkentésével s nem utolsósorban a termelékenység növekedésével kapcsolatos feladatok is, amelyek végeredményben nemzeti jövedelmünk, életszínvonalunk emelésének elengedhetetlen feltételei, fontos biztosítékai.

Csakis e feladatok maradéktalan megvalósítása gazdagíthatja hazánkat, erősítheti nemzetünket, s e feladatok megoldásán keresztül járulhatunk hozzá a szocialista társadalmi rend győzelméhez, a szocialista és kapitalista rendszer között folyó világméretű gazdasági — sőt, politikai! — harc szocialista győzelméhez.

HATÁROZÁSOK

Azokban a februárvégi napokban, amikor Győr, Veszprém meg Szolnok megye parasztsága nagy elhatározással közzönte a közlegő tavaszt, és családok ezrei indultak el a közös útján, Heves megye gyöngyösi járásának nevét nem kapta szárnyra a hír. Nem cikkezett róla a sajtó, s a rádió sem röpitette az éterbe, hogy egynéhány községben itt is nagyot változott a világ. Szemre mindössze csak anyany történt, hogy a helységjelző táblák jónéhány oszlopon eggyel megszorodtak. A legfelső táblák még a régiek, mivelhogy a községek neve nem változott. Az alsók viszont újak, alig néhány hetesek. Nem is fémből készültek, csak deszkából, s látszik rajtuk, hogy ideiglenesen. De csak a sebtiben fehérre mázolt külsejük mutatja ezt, mert a feliratuk piros betűi arra vallanak, hogy azokat már végérvényes és megmásíthatatlan elhatározással pingálták oda, s ha zománcozatra cserélik is fel, a „TERMELŐSZÖVETKEZETI KÖZSÉG” felirat azon is ott lesz, hogy minden arravetődöt figyelmeztessen: a falu parasztjai már döntöttek, s aki a helység főutcáján végigmegy, az tudjon is erről az elhatározásról.

Akinek nagy szeme, az látja, s azt meg elgondolkozásra késztet ez a kétsoros felirat s valamire kíváncsi, ott vannak az emberek, akik a döntést hozták — beszélhet velük tanúságtételük miéértjéről, meg arról is, hogy s mint tervezik a jövőt.

Mert ez itt most: a beszéd témája. Bármiel kezdje is az ember, előbb-utóbb erre terelődik a szó. Ki-ki a maga módján izelgeti az eddig még nem tapasztalt új ízet, vagy vitába száll a másikkal, aki azon ragódik, hogyan, s mint is lesz ez az új élet — egyszóval barátokozik a közös gondolatával.

Azt meg talán mondani sem kell, hogy mincs hiány kíváncsiságokban sem. Van, aki azért elegyedik szóba, mert maga is döntés előtt áll, de előtte még olyanokkal akar szót váltani, akik már túljutottak a nehezén, vagy még inkább olyanokkal, akik már zárszámadás után vannak. Olyan is akad, aki tapasztalateserére jön. Az sem ritka, hogy kételkedést elhíntó szándék vezet valakit, bár attól igen gyorsan megkérdezik, hogy merről jött, s ha netán hibázna a tájékozódási képessége, készséggel megmutatják neki a falu egyik vagy másik széle felé az utat...

Bennünk nem a kíváncsiság hozott a járásba, hanem az a szándék, hogy nehány szocialista község tüzoltóiról beszéljünk. Jobban mondva néhány testületről, amelyek február utolsó napjaiban parancs-

nokostól együtt úgy döntött, hogy a közös útját választja. Így kerülünk Atkára, Víznekre és Gyöngyöshalász községbe néhány héttel azután, hogy a járás említett községeinek tüzoltóiban tetté érett a gondolat.

Az atkáriak rettentően büszkék arra, hogy ők voltak az elsők a megyében, akik testületestől együtt léptek a közös gazdálkodás útjára. De büzségük jogos is, hiszen nagy dolog ám az, amikor 34 meglelt férfiember egyszerre nyilvánítja akarátát. S különösképp az emeli a jelentőségét, hogy egytől-egyig önkéntes tüzoltók, olyan emberek, akiket a falu apraja-nagyja tisztel úgy is, mint a község tűzbiztonságának önkéntes őreit, meg úgy is, mint munkaszerezető, dolgos parasztembereket. Olyanokat, akik a földet meg a hivatást egyaránt szeretik, s ha azt mondanánk nekik, hogy válasszanak a kettő közül — akkor... akkor mind a kettőt választanák...

S ha ilyen emberek teszik le errefelé a garast, a látszatja sem marad el. Igaz, az közös gondolata nem ebben az esztendőben vetődött fel a községben, hiszen a „Micsurin”-t, az úttörőt már másutt is ismerik. Mégis, amikor arról volt szó, hogy most már ne csak egyes családok járjanak ezen az úton, hanem az egész község együtt, a meglevő példa mellett mégis csak azoknak az elhatározása nyomott a latba, akik az elsők között kanyarintották nevüket a nyilatkozatra. És különösen, ha csak nem szóval, hanem két kezük munkájának beszédes példájával adtak nyomatékot aláírásuknak.

Nos, az atkári önkéntes tüzoltók s parancsnokuk, Babus Zoltán arra olyan büszkék, hogy az ilyenek közé számítanak. Sőt, hogy azután a példának s ezzel együtt már a szónak is mekkora ereje van, arra talán, a vámosgyörki agitációs útjuk a bizonyíték, amikor az atkári önkéntesek 30 vagy 35 belépővel gyarapították a szomszédos község eredményét.

Körülbelül ezzel kezdtük a beszélgetést, jobban mondva ennyit tudtunk meg az előzményekről néhány perc alatt. S ahogyan az már szokásos — egy ellenében százat, hogy nem mi voltunk az elsők, mert mindenki hasonlóképpen csinálja! — a jövő tervek felől érdeklődtünk: arról, hogy s mint képzelik és mit várnak tőle. És ha valaki

most a következőkben valami nagyra és szépre, kicirkalmazottra gondol, az téved. Mert a választ olyan volt, mint amilyent vártunk: egyszerű, de őszinte. Hogy mik a tervek? Az, hogy amit elkezdtek, azt majd véghezviszik. Hogyan, s mint képzelik és mit várnak a jövőtől? Azt, hogy jobb lesz, mint eddig volt. Bár eddig se volt rossz, amíg ki-ki a maga boldogulá-



Babus Zoltán



Ádám Dezső

sát kereste, de most sokkal jobbnak kell lennie, mint azelőtt, mert most majd együtt, közösen lépnek arra az útra, amelyiken már nem keresni kell, hanem ott az út végén, csak el kell menni odáig...

Ezt egyébként nem mint tüzoltók, hanem a termelőszövetkezeti közösség újdonsült tagjaiként mondták. Mert mint a szocialista község tüzoltói, meghatározottabb tervekkel, gondolatokkal indulnak az új úton.

Várják a nyolcszázast, amit ígértek a négyszáz helyett. Mellesleg nemcsak várják, hanem még inkább látni, tapintani szeretnék már, mivelhogy lassacskán itt a verseny a nyakukon, s nem tudnak gyakorlatozni...

Azután meg igen jó lenne egy gépkocsi, tekintve, hogy annak négy kereke meg motorja is van. De azért is elkelve, hogy könnyebb legyen a dolguk. Ugyanis akad egynéhány olyan objektumuk, amely terjedelmét és felkvészt tekintve, nem kis fejtörést okoz. És ott a kultúrscsoport! Tavaly például az egész környéket bejárták vele. No, de azért most már majdcsak megoldják valahogy; és minden bi-

zományai könnyebben fog ma a dolog, mint eddig. Bizakodnak! És ez a jó. Igen, hogy másként lesz. Tergetnek és hisznek is benne, hogy ami még ma terv, az napra valósággá válik, mert párt, a kormány szava a biztosíték rá. De nehogy azt gondolja valaki, hogy ezt amolyan esőváró, tétlen formán csinálják, olyan „majd csak lesz lahogyan” módon. Szó se róla. Keresik a maguk feladatát, sok közül, s nincs is nehézségük, mert bőven akad tennivalójuk — úgy is, mint tüzoltóknak és úgy is, mint tüzoltóknak.

Itt van például a meglevő. Nem mi adtuk a szájukból a szót, mégis érzik, tudják, hogy fontosabb, mint valaha. Számtalan probléma vetődik fel, amit

kell majd oldaniok, jöllehe idei betakarítás még a tavalyihoz hasonló történiék, a jövő évi viszont már most kell gondoskodniuk. Igen, itt is előre kell tekinteni, hogy a közös bizakodás ugyanolyan jó kezekbe legyen, mint eddig volt. Mert eddig is a közösségért tevékeny, amit tetten, ez a született új azonban valahogymás, sokkal közelebb áll a vilákhöz, mivel ők építették, amit az eszével, a szívével két kezével keltett életre az ember, arra úgy vigyáz, mint szeme világára...

Az öreg épület homályos emberi szó keveredik a villamotor duruzsoló és a dakukoricát ropogtató fel-felcsörgő mormogásával. Villany! az évszázados épületben! csiny az egész, a víz felől szeszzen az ablak melletti sarokfogasztja az öröleteni való másikk oldalán az egykori malom kiöregedett berendezés pihen finom portól lepette nagy keréknek már nyoma sáde kívül az egykori szilipis csak az emléke maradt. A régi iránti tisztelet tartja ben az öreg malomban a kéthétd gépeket, tetőzetét meg évszázaddal dacoló vastag

k és belül a szüette keményfa szlopok. A márt jelképező kis otornak most már elegendő gy szerény sarok is.

Szinte jelkép itt Visznenek ez már csak nevében vízi malom: régi meg az új jelképe. A régi: az új — együtt. Valahogyan (yan ez itt, mint a szövetkezés gondolata. Az is gyökeret vert már előbb a község határának skete földjén: „Béke” néven került a régi talajba. Mint a illanymotor az öreg malom-an, csak egy sarokban vetette meg a lábát, de megvetette, s árszamadáskor a „Béke” tsz már 40 forint körül fizetett munkaegységként.

Egyszóval a „Béke” megfért régivel, hogy azután a régi is megújítható. Ez a megújíthatóság február végén történt, s néhány

Mégis verükké vált a „magamnak”, s azok találták rá a „magunknak” igazára, akik világéletükben másoknak robotoltak.

Visznenek is azok forgatták legtovább fejükben a döntés gondolatát, akik eddig szentül hitték, hogy a maguk gazdái-ként görnyedtek a nadrágszj-parcellákon. A példa meg a felvilágosító szó gyűjtött világot a fejükben, hogy másként is lehet: úgy, ahogyan a „Béké”-ben meg másutt már sok ezer család csinálja.

Adám Dezső parancsnok is ezt az utat választotta nyolc holdjával, és őt követte a többi is — ki-ki a maga földjével. Az egész testület benn van a közösbén, az újban. Mert úgye, azelőtt csak a falu különböző úton

randevű” színrehozása a beszédes bizonyíték, hogy a segítégre méltó választ adtak.

Ez a legutóbbi pedig, amiről az öreg malom falához támaszkodva beszélgettünk, azt bizonyítja, hogy nemcsak a testületi, hanem az új élet kovácslásában is együttesen vettek részt. Együtt indultak el nagy-nagy hittel és bizakodással, és bizakodásuk aranyalapja az őszinte szó, az új győzelmébe vetett hit meg az a körülmény, hogy most is közösen határoztak így...

Bódi Ferencel együtt koccintottunk negyvennegyedik születésnapja tiszteletére. A „leányka” kesernyés, különös zamátát és annak a félnapos beszélgetésnek az ízét ma is érezzük. Egyik sem lehet elválasztani a másiktól, annyira egymáshoz tartozók. A tiszta ízű oltványbor a földet szerető parasztember egyszerű szakértelmét, két keze és családja szorgos munkáját dicséri. A beszélgetést meg arra a napra emlékeztet, amikor Bódi Ferenc, a gyöngyöshalászi önkéntes tűzoltók parancsnoka testületestől együtt a közös gazdálkodás útjára lépett. Meg azután arra a kedves véletlenre, hogy éppen születésnapja alkalmából a most alakult „Petőfi” tsz új elnökét is köszönhetjük személyében.

A 42 fős testület parancsnoka néhány hete tsz-elnök is egyben. Nem is volt jelen, amikor megválasztották. Későn jött haza a határból a vetés miatt, s már csak a gyűlés végére ért oda. Azóta 320 család felelőssége nyomja a vállát, de ugyanennek a nagy családnak a bizalma teszi megtisztelvé ezt a felelősséget.

Egyébként nem kerítették nagy feneket a bizalom kifejezésének. Mindössze ennyit mondtak akkor este: „Néze, Feri bácsi! Meg voltunk mi eddig is elégedve magával” — azután megválasztották. Ilyen egyszerű körülmények között történt. A szavak sem voltak választékosak, de a tény, hogy bíznak benne — az mindennél ünnepebb érzéssel töltötte el.

Azelőtt sem volt otthonlóló, mert a parancsnoki teendőket meg a tanácstagsággal járó kötelezettségek éppen elég munkát jelentettek. De most, hogy ekkora kerülközött a már meglevők mellé, most még annyit sincs odahaza. Mert úgye itt a tavasz. Az újat ugyan ők is csak október elsejével kezdik majd, a gond meg a tennivaló viszont a más meg özőnével jelentkeznek. Mindenekelőtt fel kell mérni az adottságokat, számbavenni a vagyont, s gondolni az őszre és a télre, hogy újig ne legyen zökkenő a takarmánnyal. Az elhelyezést sem lehet figyelmen kívül hagyni, mert annak a számottevő állatállományának akkorra istálló is kell. Meg azután már most úgy kell intézni a te-

lepitő bizottsággal, nehogy a végén a „Kossuth”-tal nézeteltérés legyen a felosztás miatt, hanem ha már ketten vannak, egyaránt részesedjenek a jóból, és ha netán akad rossz, abból is mindketten vegyék ki a júst. Meg még ki tudná hamarjában felsorolni, hogy mi minden feladattal kell megbirkózni őszig...

Egyszóval, akad tennivalója bőven, csak győzze. És azután itt egy másik, talán a legnehezebb probléma: az emberek nevelése. Mert ki merné azt állítani, hogy most már minden a legnagyobb rendjén van? Igaz, az elhatározás megszületett: a gyerekeknek nevet adtak, sőt már a faluszéli tábla is piros betűkkel hirdeti a gondolat tette érdekét. De az emberek: a régihez szokottak, akiknek egyike-másika még a belépés után sem igen tudja elképzelni saját magát a közösbén! Azok egyik napról a másikra nem fejlődtek újjá, s ezen a legnehezebb szakaszon át kell segíteni őket!... „Magamnak” — így gondolkoztak eddig, ennek pedig „magunknak”-ká kell fejlődnie. Az emberek gondolkodásának átférmálása: ez a nehéz, de a leg-szebb feladat.

Egyik vezetőségi tag sem pedagógus, hiszen az eke szarva mellett nőttek fel, és mégis minden bizonnyal megoldják majd ezt a feladatot is, hiszen közös nyelvet beszélnek. Méghozzá olyanok beszélnek ezt, akiknek szavuk és tekintélyük van a faluban, hiszen a belépésnél is az ő példájukat követték a többiek...

Meg azután a tűzoltók is ott vannak közöttük! Az önkéntesek a „Petőfi”-ben, az itt lakó államiak feleségei és családtagjai pedig a „Kossuth”-ban. Az önkéntesek jó középparasztok és legalább ugyanolyan tűzoltók mindannyian — hiszen, ha nem így lenne, a testületi élet sem fejlődhetett volna olyanná, mint amilyen. A 42 fősől 14 tanács-tag, s ott találjuk őket a tsz vezetésében is. Három esztendő alatt 30 öltöny nyári ruhával és 15 köpennyel gyarapodtak — s talán nem is szükséges nyomósabb bizonyíték életrevalóságuk igazolására...

Amikor elköszöntünk, azzal búcsúztunk, hogy az első zárszámadás időpontjáról értesítenek bennünket. Az a szándékunk, hogy akkor újból elmegyünk Gyöngyöshalászra, hogy ismét irjunk róluk. Az emberekről szeretnénk beszélni, akik úgy emlegetik már a közösbet, mint nemrégiben a sajátjukét, s csak azt sajnálják, hogy nem előbb ismerték fel szavunk igazságát, és ha még egyszer választott előtt állának — csak ezen a széles, nyílegyenes úton indulnának el...



Bódi Ferenc



Kocsis Gáborné

nap múlva már a viszneki faluszélen is kettős tábla adta hírvil az eseményt.

Először másik tsz-t is akartak alakítani, azután mégis lebettek róla. Igaz is, csak vita lett volna belőle a földek minősége miatt. Mert ha az egyiknek kerül a jobbik, a másik zúgódik, ha meg ellenkezőleg, akkor pedig a másik. Ezért vetették el a másik tsz megalakításának gondolatát — és úgy vélik, hogy ilyenformán is cselekedtek okosan.

Mint mindenütt, ahol így megváltozott a világ, itt is az foglalkoztatja az embereket, hogyan s mint lesz október elseje után, akkor kezdik ugyanis hivatalosan — addig a régi kerékvágásban meg az élet. Ha ketten összejönnek, ezzel kezdik, ha meg közben megszaporodnak, akkor is ezzel folytatják.

Hiába, nagy dolog az, amikor egy faluban, ahol ezernyi szál fűzi az embereket a régihez, a megszokotthoz — dönteni kell. Évszázadokon, nemzedékeken keresztül magának ikapart, aki tehette: egy-két holdat ragasztott az örökletthöz vagy a szerzetthez, dolgozott látástól-vakulásig. Akinék meg csak a kapája volt, az a holnapra gondolt, vajon jut-e akkorra is...

járó közösségét védtek, most meg a közösbén — a magukéval együtt — a közösbet óvják, belül, a sűréjében.

Néhány esztendővel ezelőtt szertárt építettek a falu közepén — közös elhatározásból. Hídeg, sáros ősz volt, olyan, mint ez a mostani, tavaszlehetőségi időszak. Ott sorakoztak ránk várokozva az új sár- és mészszagú, újkapus építmény előtt. Valamennyien ingben voltak, pedig a télikabátot is összébb húzta magán az ember. Azért voltak ingben, mert szegény volt a testület, s csak ennyire futotta. De dacoltak a hideggel, s inkább alulra húzták fel, ami aláfért, csakhogy egyöntetű legyen a csapat és lássa mindenki: ha nem is telik többre, de amire futotta, azt büszkén viselik, mert az a testülethez tartozásuk egyik bizonyítéka.

Most meg valamennyiüknek egyenruhája van. Hogy honnan? Nem ajándékba kapták — dolgoztak érte és megintcsak közösen. A párt meg a tanács segítette őket. Munkalehetőséget biztosított számukra és ők éltek is ezzel. Hát ebből lett a ruha és a többi, s közben még kultúr-csoportra is futotta az erőből. Az elmúlt esztendőben a „Szabad szél” meg a „Dunaparti

Bármerre jártunk, s bárkivel beszélgettünk is — a megyei osztályparancsnokság vezetőjétől az „egyszerű” önkéntes tűzoltókig — Szolnok megyében, előbb-utóbb valamennyien szóba hozták azokat a sürgősen orvoslásra váró problémákat, amelyeket a hatalmas lendülettel kibontakozott termelőszövetkezeti mozgalom sikerei nyomán kialakult helyzet vetett fel. Ugyanakkor viszont örömmel tapasztalhattuk azt is, hogy nemcsak foglalkoztatják elvtársainkat az újszerűnek mondható feladatok, hanem legtöbbjük haladéktalanul munkához is látott. S ez így is van rendjén! Nyakunkon a nyár, és addig — a körülményekhez képest — feltétlenül megnyugtató tűzrendészeti helyzetet kell teremteni az újonnan alakult termelőszövetkezetekben, de ugyanakkor azokban a régi tsz-ekben is, amelyek most az utóbbi pár hét leforgása alatt ezer vagy még ennél is több holdas nagyüzemekké növekedtek.

Úgy érezzük, szükségtelen „megállapítanunk”, hogy az alosztályoknak és kirendeltségeknek sok száz új, illetve kiegészítő határozatot kell rendkívül nagy alapossággal és rövid idő alatt elkészíteniük. Ez azonban csupán a feladatoknak a kisebbik (bár korántsem lebecsülhető!) részét jelenti. Mert sürgősen jelentkeznek például a megnövekedett számú erőgép „tűzbiztosságával” kapcsolatos gondok is, arról nem is beszélve, hogy számos községben már ebben az esztendőben minden ediginél nagyobb mennyiségű terményt rakodnak majd be a közös szérűkre... Így sorolhatnánk tovább a feladatokat, amelyekért a többi megyének sem kell „a szomszédba mennie”... Éppen ezért e néhány kiragadott problémával be is fejezzük a feladatok felsorolását, és inkább arról számolunk be olvasóinknak, miképpen láttak munkához a Szolnok megyei, s hogyan kívánnak úrrá lenni a már felmerült és a még várható nehézségeken.

★

A megyei osztályparancsnokság — véleményünk szerint igen helyesen — mindenekelőtt arra utasította az I. fokú hatóságok vezetőit, hogy tevékenységükkel mindenben és mindenkor támogatassák a közös gazdálkodásnak úgyszólván csak az első szárnypórbálgatásait tevő szövetkezeteket, s azok meglévő erőforrásaiból kiindulva szabják meg a követelményeket. Bár nem a közelmúltban történt, mégis tanulságosnak véljük megemlíteni egy konkrét esetet, amely arra utal, milyen káros származhatnak abból, ha teljesíthetetlen határozati pontokkal igyekszünk megoldani a tsz-ek tűzvédelmét s ugyanakkor megfelelőnek néhány aprónak látszó, viszont egyébként feltétlenül megkövetelhető intézkedés meghozataláról.

Az történt ugyanis, hogy a területileg illetékes hatóság arra kötelezte az egyik tiszasülyi tsz-t, hogy az, az 1960-as szabvány követelményeinek megfe-

Új gondok, új feladatok

lelően szereltesse át elektromos berendezéseit. Igaz, két-három esztendővel ezelőtt talán semmi kivétnevalót nem találtunk volna ebben az intézkedésben, most viszont teljesen egyetértünk azzal a véleménnyel, hogy elvtársaink jó szándékuk ellenére is kárt okoztak volna a szövetkezetnek, ha a határozatot végrehajjták. Tanulságként szolgáljon, hogy a szóbanforgó határozat ugyanakkor elmulasztott megszüntetni egy — egyébként jóformán fillérekért igénylő — fűtési szabálytalanságot, s emiatt — sajnos — tűz keletkezett a szövetkezet területén.



De nézzük „az érem másik oldalát” is! Hiszen számos olyan példával is szolgálhatunk, amelyek egyértelműen arról tanúsodnak, hogy elvtársaink túlnyomó többsége megértette az idők szavát, s kisebb és mindenképpen megkövetelhető beruházások előírásával sikerült csökkenteniük a tűzveszélyt, illetve ezzel elejét vették az esetleges nagyobb károsodásnak. A Szikra „Szikra” puhafedésű juhodályának építésénél például — még a vonatkozó utasítás megjelenése előtt — a kettős falú kémény létesítése mellett egy tűzfal építését is kikötötte a tűzrendészeti szakvélemény, sőt azt is sikerült elintézni, hogy a fésűs tetőzetet habarcos réteggel „csapassa be” a szövetkezet.

Persze, néhány „kézzelfogható” eset kivételével nem lehet valamiféle általános irányelvet adni arra, hogy az ilyen és az ehhez hasonló problémák miképpen orvosolhatók. Az adottságok és a lehetőségek ugyanis nemcsak járásonként, hanem a járásokon, sőt az egyes községeken belül is különbözőek. Éppen ezért követendő példaként említjük meg, hogy az osztályparancsnokság a közeljövőben kiadásra kerülő utasításában a néhány s valamennyi egység területére érvényes feladat mellett alosztályonként, illetve kirendeltségenként szabja meg a konkrét tennivalókat. De szólnunk kell egy másik, ugyancsak célszerűnek ígérkező kezdeményezésről is, — mellyel az új tsz-ek ütőké-

pes felszerelésekkel való ellátásán gondjain kíván enyhíteni az osztályparancsnokság. Ezt a jelenlegi erőforrásaikkal úgy kívánják megoldani elvtársaink, hogy — gondos felmérés után — a községeknek kiadott szerek és felszerelések egy részét a szövetkezetek irányítják át.

★

Turjányi elvtárs, a jászfényszarui tölte testület parancsnoka nem várt első utasításra, hanem máris megkezdte a községében lévő tsz-ek társadalmi tűzoltóságainak a szervezését. Egyébként kiváló munkát végző és kintélyes létszámú testület ugyan jobbra iparosemberekből áll, ez minden igyekezete ellenére sem tudta egyedül megoldani a problémákat. Feltétlenül dicséretreméltónak találjuk, hogy a szövetkezeti mozgalom sikereiben közvetlenül nem érdekelt önkéntes harcosok is ilyen nagy lelkesedéssel fáradoznak a tsz-tűzoltóságok létrehozásán. Még arra is vállalkoztak, hogy kiképzik, sőt a megelőző ismereteket is kioktatják az új tűzoltókat. Az ittani önkénteseknek egyébként az a véleményük, hogy a tsz-tűzoltóságoknak legalábbis egyelőre — a községi tűzoltótestület irányítása alatt s azzal szervezeti egységet alkotva kell működnie. Úgy véljük, hogy nagyon helyes ez a javaslat, mert így a tapasztalt önkéntesektől sokat tanulhatnak az új tsz-tűzoltók.

★

Mesterszálláson újszerű szolgáló vezettek be: a dülőfelelősi szolgáló. Ennek az a lényege, hogy a tsz-ek dolgozó önkéntesek rendszeresen ellenőrzik szövetkezetüket, és ha komoly szabálytalanságot észlelnek, haladéktalanul értesítik a községi parancsnokot. Ugyanitt egy másik érdekességet is láthatunk. Az egyik tsz-ben jókora gőrpöt ástak, s azt drótkerítéssel vette körül és a gödör mélyén helyezték az üzemananyagot tartalmazó hordókot. Úgy gondoljuk, hogy ugyanezt más községek is könnyűszerrel megvalósíthatnák.

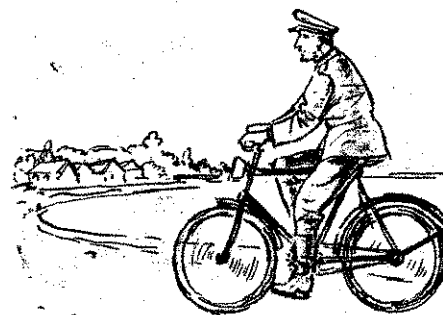

Szólnok megyében

hogy néhány elvtársunk a felvilágosító szó helyett inkább ezt a — könnyebbnek látszó — módot választja a hiányosságok kiküszöbölésére. Mindez természetesen korántsem jelenti azt, hogy — különféle megfontolásoktól vezéreltetve — ezután már „szabad folyást engedjünk” az eseményeknek. Erről szó sem lehet, hiszen az ilyen liberális magatartással nemhogy segítenék a szövetkezeteket, hanem éppen ellenkezőleg, csak árthatunk nekik. Úgy gondoljuk, teljesen egyetérthetünk az osztályparancsnokság állásfoglalásával: minden olyan szabálytalanságot, amely hanyagságból vagy nemtörődomségből ered, azonnal meg kell szüntetni, s amennyiben a felvilágosító szó hatástanal marad, akkor a tűzvédelem és egyben a szövetkezet vagyoniának megóvása érdekében habozás nélkül más eszközökhöz kell folyamodnunk. Nem győzzük azonban eléggé hangsúlyozni, hogy a szövetkezeteket érintő szabálysértési ügyekben mindig rendkívül körültekintően kell eljárunk, s csak a helyi sajátosságok alapján döntünk.

eszközökkel”. Mivel azonban a közeljövőre is gondolnunk kell, néhány biztató jelenség ellenére sem lehetünk elégedettek a Szólnok megyeiek jelenlegi propagandamunkájával. Annak viszont kétségkívül örültünk, hogy a megyei sajtó és a rádió gyakran foglalkozik tűzoltó vonatkozású eseményekkel.

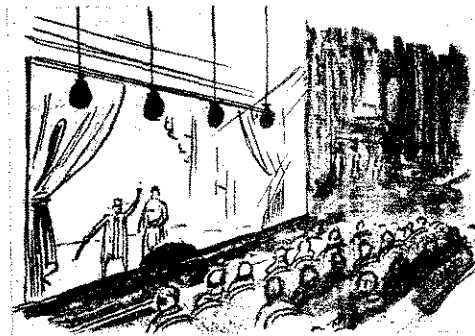

A nemrégiben megtartott alosztályparancsnoki értekezleten többen is felvetették, hogy a hatósági munka megkönnyítése érdekében célszerű lenne, ha központilag típushatározattal látnák el a termelőszövetkezeteket. Bár első hallásra életrevalónak látszik ez a javaslat, mégsem érthetünk vele egyet, mivel az elkövetkező időszakban, amikor — mondjuk meg őszintén — alig látszanak majd ki a sok gond közül a szövetkezetek, mindenképpen káros lenne az „írásztal mellőli” irányítás — egyébként is helytelen — módszeréhez folyamodnunk. Tudjuk, hogy az új és a módosított határozatok elkészítése tetemes többletmunkát jelent elvtársainknak, azonban az is tény, hogy feladataikat csak akkor oldhatják meg eredményesen, ha a helyi adottságok gondos felmérése alapján teszik meg intézkedéseiket. Persze senki sem kívánhatja tőlük, hogy valamennyi istállót és pajtát végigjárjanak, amelyek a lakóházak mellett vannak, és amelyekben átmenetileg még ott találhatjuk a szövetkezetek állatait és terményeit. (Egyes elvtársakban ugyanis — elég helytelenül — ilyen gondolatok is felmerültek!) Azt viszont elvárhatjuk, sőt megkövetelhetjük a hatósági munkakörben dolgozó elvtársaktól, hogy — lehetőség szerint — minél gyakrabban ellenőrizzék a szövetkezeteket, és ne ériék be azzal, hogy „egyszerűen” jegyzőkönyvben örökítik meg az észlelt hiányosságokat. Ezzel ugyanis még egyáltalán nem csökkentik a tűzveszélyt...

Az értekezleten egyébként az is felvetődött, hogy egyes alosztályok és kirendeltségek túl sok szabálysértési eljárást indítanak a tsz-elnökök ellen, ami a jelenlegi körülmények között helytelen. Ez ugyanis arról árulkodik,

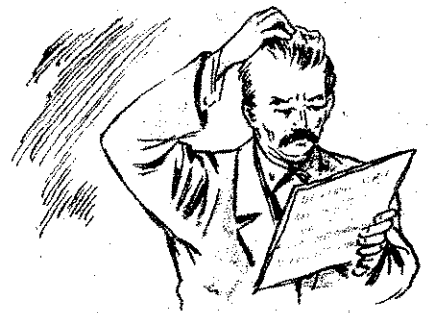

De hiszen, úgyszólván kivétel nélkül csak régi feladatokat boncolgat az a cikk! — mondhatná valaki, hiszen ezekkel a kérdésekkel már évek óta foglalkozunk. Ebben a megállapításban — mondjuk meg őszintén — van némi igazság. Ha viszont a problémák megoldási módjának a szemszögéből vizsgáljuk a feladatokat, akkor korántsem vallhatjuk azt az álláspontot, hogy „csak” úgy kell dolgoznunk, mint eddig. Tennivalóink ugyanis nemcsak mennyiségileg növekedtek meg a mezőgazdaság szocialista átszervezésének állandóan fokozódó ütemével, hanem újszerűen — vagy ha úgy tetszik — új módon kell megoldanunk az előttünk álló feladatokat. Véleményünk szerint a Szólnok megyeiek elindultak ezen az úton, s ha ugyanolyan lelkesedéssel munkálkodnak a szövetkezetek tűzvédelmének megerősítésén, mint néhány héttel ezelőtt azok létrehozásán, bizhatunk abban, hogy eredményesen oldják meg nem kevés és — túlzás nélkül állíthatjuk — minden eddigénél nagyobb jelentőségű feladataikat!

Az öcsödiek fáradhatatlan parancsnoka, Révész elvtárs, már jóelőre számolt a várható nyári nehézségekkel. A helyi tanács segítségével elintézte, hogy község lakosai 400 darab 200 literes ordót vásárolhassanak a Göngyöleg-elújító Vállalattól. S ha ehhez még azt is hozzátesszük, hogy egy-egy hor-
dót kb. száz forintba került, bizony nagyon helyénvalónak kell tartanunk ezt a intézkedést is. Persze — az esetleges félreértések megelőzése érdekében — feltétlenül le kell szögeznünk, hogy az új tsz-ekkel szemben nem támaszthatunk hasonló követelményt. Véleményünk szerint viszont szép zámossal akadnak a megyében — és bizonyára másutt is — olyan községek, ahol csak a betakarítás után kezdik meg a közös gazdálkodást — ezeken a helyeken jó felvilágosító munkával bizonyára könnyen meggyőzhetjük a gazdákat arról, hogy elsősorban az ő érdekük a vízkészlet biztosítása.

★

Tiszasáson elromlott a „Rákóczi” tsz víztározója. Bizony, ha ez nem történik meg, talán még ma is komoly gondot okozna a víztároló problémája. Az itteni tűzoltók viszont azonnal „megragad-
ták” a kínáló alkalmat, és azt javasolták, hogy a javítás helyett inkább ássanak a tsz víztárolót. A szövetkezet vezetősége elfogadta a javaslatot — sőt — a hasznosat a hasznothajtóval összekötve — halakat is telepített a víztárolóba.

De nemcsak a tiszasasi, hanem számos más példát is említhetnénk, amelyek mind arra figyelmeztetnek bennünket, hogy sok helyen még távolról sem használtuk ki az ilyen és ehhez hasonló lehetőségeket. Annál is inkább hangsúlyoznunk kell ezt, mivel — a gondok mellett — számos új kezdeményezést is lehetővé tesz számunkra a szövetkezés. Néhány évvel ezelőtt pl. úgyszólván lehetetlen lett volna a tiszakarádi egyéni gazdákat rábírní arra, hogy közösen egy 400 méter hosszú vízcsatornát ássanak. Ma viszont úgyszólván napok alatt elvégezték ezt a munkát — a szövetkezet keretében.

★

Érdekes kezdeményezés tanúi lehetünk Jászársokszálláson, ahol újszerű tűzvédelmi propaganda-előadást rendezett a tűzoltótestület. A jászberényi alosztály parancsnokának mindvégig élvezetes rövid előadását ugyanis egy úgyszólván elejétől végéig tűzoltótárgyú versekből és jelenetekből álló színvonalas műsor követte. Bizony, jó lenne, ha a betakarítás után minél több községben megpróbálkoznának ilyen újszerű és éppen ezért nagy közönségsikerre számot tartható „propaganda-



A szakaszos oktatás bevezetésének eredményeként gyakran előfordul, hogy míg az egyik szakasz gyakorlatozik...

...addig a másik (harmadik és negyedik) éppen előadáson vesz részt



Meglehetősen sok szó esett már lapunk hasábjain az állam tüzoltóság továbbképzéséről. Szinte évről évre figyelemmel kísértük az oktatás menetét, s különösképpen fél-évkor és év végén, vagy éppen a tanulmányi év kezdetén mindig hangot adtunk tapasztalatainknak — felhívva a figyelmet a legfontosabb oktatási és módszertani tennivalókra. Annál kevesebbszer szólunk viszont iskolászerű oktatásunkról és elsősorban annak legmagasabbfokú intézményéről: a Petőfi Tisztképző Iskoláról. Részben ebből adósságunkból kívánunk most törleszteni, amikor olvasóink elé tárjuk az iskola életének és munkájának egy-egy mozaikját.

Előre bocsátjuk azonban, hogy a jelenlegi tiszti iskoláról írni, életéről és tevékenységéről képet adni — éppen sokrétűségénél fogva — meglehetősen nehéz és bonyolult feladat lenne. Ezért inkább arra törekedtünk, hogy az iskolai élet leglényegesebb és legjellemzőbb mozzanatait ragadjuk ki és főleg azt mutassuk be, ami újszerűséget s egyben fejlődést is jelent a korábbi évek tiszti iskoláival való összehasonlításnál.

Egy-egy foglalkozási nap meglehetősen vegyes és színes képet mutat. Nem egyszer előfordul pl., hogy amíg az egyik szakasz előadást hallgat, s a másik a tanultakról ad számot, a harmadik és negyedik viszont egyénileg tanul vagy éppen gyakorlatozik. Ez a változatos, de végeredményben mégis megalapozott és tervszerű rendszer elsősorban is a szakaszos oktatás és a vegyes típusú órák alkalmazásával magyarázható. Mi ennek a lényege?

Köztudomású, hogy a korábbi években — jöjjék a tiszti iskola százada akkor is szaka-

szakra oszlott — a hallgatók minden esetben együttesen vettek részt az előadásokon és a különböző — gyakorlati és egyéb — foglalkozásokon. Ez a módszer azonban — mint később kiderült — egyáltalán nem oldotta meg a hallgatók ésszerű és sokoldalú, s főleg alapos foglalkoztatásának, nevelésének problémáját. Ezért tehát változtatni kellett rajta. Ezen az iskolán pl. az egyes szakaszok tulajdonképpen már egy-egy önálló oktatási egységet képeznek. Tehát a korábbi évek gyakorlatától eltérően szakaszokéntekben hallgatnak előadást, ugyanígy vesznek részt a többi foglalkozásokon is, de ugyanez vonatkozik egyébként az egyéni tanulásra is. Ez a megoldás különösen abból a szempontból jelentős, hogy így sokkal nagyobb lehetőség nyílik egy-egy tananyag megmagyarázására, megbeszélésére és megértésére, nem is szólva arról, hogy végeredményben a kollektív együttműködés megteremtésére s magára a nevelésre is sokkal kedvezőbb lehetőség nyílik.

Jól beváltak a vegyes típusú órák is. Míg a korábbi iskolákban általában az előadások és az osztályfoglalkozások külön-külön váltakoztak, addig a jelenlegi iskolán a kettő szoros, egymáshoz kapcsolódó. A foglalkozást vezető előadók nemcsak előadásokat tartanak, hanem feleltetnek is — rendszeresen számonkérve a korábbi órák anyagát. Ez a megoldás feltétlenül kedvező — egyrészt a tanulmányozott anyag napirenden tartása szempontjából, másrészt pedig hatásos ösztönző erőt jelent a hallgatók állandó és rendszeres felkészülését illetően is.

TANULNAK A JÖVŐ

Látogatás a Petőfi

Új színfoltot jelentenek az iskola életében a szakkörök. Ezek ténykedése elsősorban a hallgatók öntevékenysége alapján, bár az iskola vezetőségének irányítása is mindenkor érvényesül. Négy szakkör — megelőző, taktikai, műszaki és politikai — működik. Vezetőik az iskola hallgatói közül kerültek ki; megbízatásuk a parancsnokság javaslata (kijelölése) és a hallgatók jóváhagyása alapján történt. A szakkörök működési szabályzat alapján és negyedéves munkaterv szerint dolgoznak. Fő feladatuk, hogy a szakkör sajátosságának megfelelően — az egyes fő tárgyak keretén belül — főleg olyan kérdésekkel foglalkozzanak, amelyeknek megtárgyalása és alapos elemzése az iskola tematikájának „szorossága” miatt egyébként nincs mód és lehetőség. A megelőző tüzrendészeti szakkör munkatervében nem kisebb feladatok szerepelnek, mint pl. az iparban gyakran előforduló tűzveszélyes anyagok lobbánypontjait összefoglaló táblázat elkészítése, vagy pl. a szabálysértési eljárások gyakorlatias megszerzése (lejátszása). De szerfölött hasznos a taktikai szakkörnek az a kezdeményezése is, amelynek értelmében a kör tagjai rendszeresen megvitadják és feldolgozzák a Budapesten előfordult és előforduló nagyobb, — jobbára tanulságos — tüzeseteket.

A szakköröknek a hallgatók önállóságra nevelésében is komoly szerepük van. Ilyen vonatkozásban főleg a kiselőadások szervezése, különböző megbízatások adása s nem utolsósorban a gyakorlati munkák szervezése (tömlőbekötés, kézi tűzoltókészülékek javítása stb.) jelentős. Úgyszintén említésre méltó az is, hogy a szakkörök — különösen a vizsgák és a beszámoló előtt — rendszeres konzultációs ügyeletet szerveznek, s olyan „ügyekben” is segítséget nyújtanak, mint mondjuk a motorkerékpárvizsgára való felkészülés.

Tűzész nélkül állíthatjuk, hogy a szakkörök jól beváltak, s működésük igen nagy segít-

seget jelent a hallgatók nevelésében és képzésében. Még meg kell jegyeznünk, hogy — főleg időhiány miatt — korántsem nyújtanak annyit, mint amennyire képesek lennének. A jövőben sokkal nagyobb lehetőséget (időt) biztosíthatnának tevékenységükre, de az sem ártana, ha területi szervezetek is elgondolkodnának egy-egy ilyen szakkör vagy éppen szakkörök megszervezésén és rendszeres működtetésén.

Látogatásunk során részt vettünk az egyik szakasz félév beszámolóján is. Eppen az „Elektromosság” c. tananyagból tanultakról adtak számot a hallgatók. Hogy mi volt, ami különösképpen megragadta a figyelmünket? Az egyik — a feleletek s a felkészülés alapos sága. Minden tűzész nélkül állíthatjuk, hogy a hallgatók többsége igen jó tájékozottságot tanúsított a tanult anyagok ismeretét illetően, bár — de ez semmit sem von le megállapításunk értékeléséből — elvétve akadtak, akiknek bizony gyengébben ment a felelet. Feltétlenül meg kell emlékeznünk arról a rendkívül örömdetele körülményről is, hogy az egész beszámoltatás igen kedvező „légkörben” folyt le: nyomor sem volt a lámpaláznak vagy megilletődöttségnek — csaknem valamennyien bátran és magabiztosan feleltek. Ha néha-néha előfordult is egy kis bizonytalanság, a vizsgáztatók segítettek, de szintúgy segítettek gondosan összeállított szemléltetőeszközök is. Mert azt is meg kell mondanunk, hogy ezen a beszámolón is — mint máskor is csaknem valamennyi foglalkozáson — ott sorakoztak szemléltető eszközök: a legegyszerűbb biztosítékoktól és kapcsolóktól kezdve egészen a bonyolult elektromotorig. S nem volt egyetlen felelő, aki mevette volna kezébe valamelyiket ezzel is bizonygatva feleletigazát. Ami a szemléltető eszközöket illeti, nyugodtan mondhatjuk, hogy ma már bővebben találhatók a tiszti iskolán. Közel sincsenek olyan problémák, mint mondjuk évekkel ezelőt-

Riadó! Vonulnak az iskolások





A szakkörök esetenként konzultációs ügyeletet is tartanak

Csaknem valamennyi foglalkozáson ott sorakoznak a szemléltető eszközök



TÜZOLTÓ TISZTJEI

Élőképző Iskolán

is még hiány valami-
nden biztosíték megvan
eszerzésére. Egyben itt
ük meg azt is, hogy
tana, ha területi szerve-
kal nagyobb öntevékeny-
anúsítanának a szemléltető-
eszközök beszerzése és el-
se, de főleg alkalmazása

mennyire szükség van, elegendő talán, ha csupán az iskola
meglehetősen vegyes előkép-
zettségben és felkészültségben
is különböző összetételére utalunk.

Mint minden tiszti iskolán,
úgy ezen is a vonulás jelent
talán a legnagyobb élményt.
Ez érthető is, hiszen valamennyi-
nyien tűzoltók, sőt leendő tűz-
oltótisztek. Jelenleg — viszonylag — gyakrabban vonul-
nak, amióta nemcsak a kerületi,
hanem a jelentősebb (kie-
melt) budapesti tűz- és káre-
ségeket is „látogatják”. Ilyen
vonatkozási tevékenységük meg-
lehetősen önálló, mivel a ko-
rábbi évek gyakorlatától eltérően
az őrségparancsnoki tisz-
tet is a hallgatók töltik be.
(Megjegyezzük, hogy persze a
mindenkori ügyeletes tiszt is
vonul a feccskendőn, azonban
csak abban az esetben avatko-
zik be az irányításba, ha vala-
mi hiba mutatkozik a beavatko-
zás körül.)

Felvetődik azonban itt egy
érdekes probléma is. Gyakran
előfordul ugyanis, hogy mire
egy adott tűzesethez érnek,
azonnyomban visszafordítják
őket, arra hivatkozva, hogy a
tűzet eloltották, és nincs szükség
segítségre. Ez rendben is
lenne, viszont ugyanakkor elő-
bukkan egy másik kérdés is:
Nem volna-e helyesebb, ha
ilyen esetekben is ottmaradnának,
és részt vennének a tűz-
vizsgálaton? Ilyen vonatkozás-
ban ugyanis — mint ezt em-
lítettük — jóformán alig ren-
delkeznek némi tapasztalattal.
Nekünk is az a véleményünk,
hogy feltétlenül fontosra kell
venni ezt a kívánalmat, s a le-
hetőség szerint feltétlenül keresni
kell a helyes megoldást.

Rendkívül szoros, s a koráb-
biaknál jóval színvonalasabb
oktatás folyik az iskolán. Nem
tűzünk, ha azt állítjuk, hogy a
követelmények alaposan próbá-

ra teszik a hallgatók erejét és
képességét. De ez a helyes, hi-
szén a fejlődéssel feltétlenül
lépést kell tartanunk! Ugyan-
akkor meggyőződöttünk arról,
hogy jut azért idő szórakozás-
ra, kulturális és egyéb megmoz-
dulásra is. Rádió, televízió és
magnetofon szórakoztatja őket,
de havonta egy-két ízben szín-
házba, moziba is eljutnak a hall-
gatók. Persze — ilyen erős üte-
mü — tanulás mellett — fel-
tétlenül szükség is van erre...

Nem panaszként vetődött fel,
de mindenesetre szóba került
egy-két olyan probléma is, mint
pl. a tisztálkodási lehetőség
elégtelensége és a vacsora ese-
tenkénti gyenge volta. Mint
hallottuk, előfordult pl., hogy
négy hét alatt alig volt valami
melegvíz, vagy — „objektív”
okok következtében — csak-
nem mindig elégtelennek bizo-
nyult a fürdésre szánt idő. Az
étkezést illetően főleg a szomb-
at-vasárnapi hideg vacsora
mennyiségével s általában a
levesfélések gyenge minőség-
ével kapcsolatban hangzottak
el észrevételek. Hogy mennyire
jogosak és megalapozottak ezek
a felvetések, azt — őszintén
megvallva — nem kutattuk, hi-
szén ez nem a mi feladatunk.
Az azonban bizonyos, hogy ha
ilyen vonatkozásban valóban
vannak fogyatékoságok, akkor
feltétlenül és mielőbb orvosol-
ni kell azokat.

Igazságtalanok lennénk, ha
— legalább röviden — nem be-

szélnénk az iskolatörzs munká-
járól. Nem tűzünk, ha azt állít-
juk, hogy kivétel nélkül vala-
mennyien keményen és odaadó-
an végzik megfeszített munká-
jukat. Ezt elsősorban az okta-
tás rendszere (szakaszos okta-
tás), a tanulmányi idő viszony-
lagos rövidege, a tananyag
zsúfoltsága teszi szinte kötele-
zővé, de ugyanakkor a törzs
tagjainak lelkiismeretessége és
kötelességérzete is magyarázza.
Ügyszólván minden percük le-
van kötve az oktatással, s emel-
lett sok időt vesz igénybe a sa-
ját, egyetemre szintű — pedagó-
giai jellegű — továbbképzésük,
arról nem is beszélve, hogy kö-
zülük mintegy tízen egyetemen
és technikumban is tanulnak.
Bizony ez nem kevés és nem
könnyű feladat...

Ezzel kapcsolatban — anél-
kül, hogy e kérdés részletes
elemzésébe bocsátkoznánk —
csupán egy gondolatot szeret-
nénk felvetni. Az iskolatörzs
első és legfontosabb feladata
kétségtelenül a hallgatók színvo-
nalas oktatásának és nevelé-
sének megszervezése és biztosí-
tása. S e téren — véleményünk
szerint — nincs is komolyabb
hiba! Ha viszont azt
vizsgáljuk, hogy a tiszti iskola
törzse pl. milyen szerepet tölt
be a tűzoltóság egészségének fej-
lesztésében, akkor feltétlenül arra
a megállapításra kell jutnunk,
hogy ilyen vonatkozásban bi-
zony még akad tennivaló. Meg
kell mondanunk ugyanakkor,
— s úgy véljük, egyáltalán nem
tévedünk, ha azt mondjuk —
hogy ez nem a szorgalmon és
az akaraton, sőt nem is a ké-
peségen múlik (hiszen mindez
megvan!), hanem elsősorban
talán a megfelelő idő biztosí-
tásán s a tűzszűfoltág megszün-
tetésén...

A televízió sem hiányzik az iskoláról

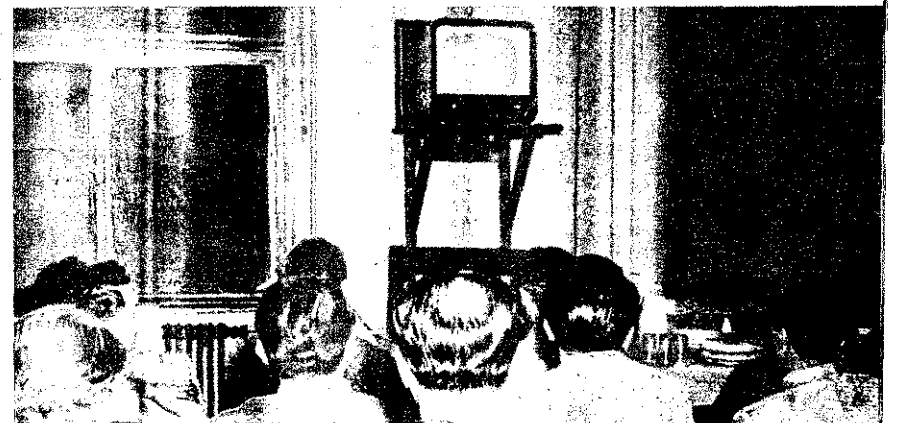

A laktanyakarbantartás néhány kérdéséről

Államunk, illetve a Belügyminisztérium évről évre tetemes összeget biztosít költségvetésében rossz laktanyáink kicserélésére, újak építésére és a meglévők rendszeres karbantartására. Különösen a karbantartás és felújítás szükségeszerű hiszen az idő vasfoga és a rendeltetészerű használat is bizony emészti épületeinket. Emellett azonban sok helyen olyan jelenséget is tapasztalhatunk, hogy az elvtársak egyáltalán nem tekintik második otthonuknak a laktanyát. Bár nem általánosítható ez a megállapítás, mégis

számos helyen látunk

betört ablakot, törött ajtó- és ablakszárnyakat, csepegő vízcsapot, erőszakosan vagy hanyagságból megrongált szertárkaput, kerítést, idő előtt befüstölt falakat, gazos elhanyagolt udvart, lógó villanyvezetéket. Szerencsére nem mindentől ez a helyzet, mert ahol a beosztottak tényleg második otthonuknak tekintik a laktanyát, ott szépítgetik, és a kisebb hibákat azonnal kijavíttják.

Elkerülhetetlen, hogy épületeink berendezési kisebb-nagyobb rongálódást szenvedjenek. Ez viszont megfelelő gondossággal a minimálisra csökkenthető, ha pl. az épület parancsnoka a kijelölt épületkezelőt esős, szeles időben és télen naponta beszámoltatja az épület berendezésének állapotáról, ő maga pedig legalább kétnaponként minden egyes helyiséget megvizsgál, hogy nincs-e valamilyen rendellenesség. Az észlelt hibák házilag történő kijavítására azonnal meg kell tennie az intézkedést. Ha nagyobb a rongálódás, azt jelenteni,

erőszakos megrongálódás esetén

pedig az elkövetővel szemben eljárni köteles. Amennyiben a rongálódás olyan mérvű, hogy házilag nem lehet kijavítani és sürgős az eset, a helybeli illetékes vállalatnál kell intézkednie. Ha az ügy halasztást tűr, akkor viszont azt a szolgálati út betartásával azonnal jelentenie kell.

Egyébként feladatunk a hibák megelőzésével, kisebb hibák megszüntetésével kapcsolatos, semmivel sem több, mint saját lakásunknál, illetve házuknál. Csúpan annyi, hogy valamennyi egység parancsnokának meg kell szívlelnie néhány olyan szempontot, amelyeknek „tisztelbentartásával” a megrongálódást megelőzheti.

De talán nézzünk közülük néhányat: Szeles, viharos időben az ajtókat, ablakokat tartasuk csukva, de takaródó előtt is győződjünk meg azok bezárhatóságáról. Az ajtók, ablakok nyitvahagyásából ugyanis komoly, később már csak nagyobb összeggel kijavítható károk keletkezhetnek. Kerülni kell az ajtók, kapuk csapkodását, zárainak rongálását és minden olyan erőszakos ajtónyitást (pl. vésővel stb.), ami a rongálást előidézhetheti. Viharos idő után a tetőt meg kell vizsgálni és a félrecsúszott cserepeket, palákat azonnal helyre kell tenni.

„A tetőn tilos gyakorlatozás! Helytelen az a sok helyen kialakult gyakorlat, hogy

a mászógyakorlatokat lapos tetőn vagy a gyenge palatetőn végzik. Számos komoly kár keletkezett már abból, hogy gyakorlat közben

beszakították a szigetelőréteget.

Így szakadt be több helyen a nyírbátori alosztály lapos teteje is. A következmény: az épület több helyen beázott, s a helyreállítási munkák mintegy 40 000 Ft-ot emésztettek fel.

A tetőbeázás egyébként az egyik legveszélyesebb ellensége az épület állagának. Következménye: mennyezetátázás, festés, és vakolat tönkremenése stb. De hasonló baj származhatik a nyitva felejtett csapból, a csepegő vízvezetékéből vagy az eldugult fürdőkád-lefolyóból is. A téli befagyás következményeképpen előállott tavaszi csőrepedések is elég gyakoriak. Az épületek téli védő óvintézkedéseit rendelt szabályozza ugyan, azonban külön is hangsúlyozzuk, hogy a fűtetlen helyiségek vízvezetékét feltétlenül el kell zárni, illetve az egész vezetéket vízteleníteni kell, vagy amennyiben a fűtetlen helyiségben vízvezeték van, a megfelelő fagyponot feletti hőmérsékletet biztosítani kell. Ez persze meglehetősen nagy gondot okoz az olyan épületeknél, ahol nincs központi fűtés.

Nagy figyelmet kell fordítani a hideg és meleg padlóburkolatok szakszerű karbantartására is. A hajópadlós, parkettás helyiségeket pl. nem szabad olajozni, vagy túl bő vízzel felmosni, mert a padlózatot idő előtt tönkremegy. Ajtókat, ablakokat és egyéb faszerkezeteket tilos lúgos, bő vízzel mosni, mivel a mázolás lekopik és a faszerkezet tönkremegy. A fellazult mozaiklapokat vagy a feltöredezett betont azonnal ki kell javítani, mert beázás a következmény, másrészt pl. a kifutókmal és a szertáraknál a gumik futófelülete idő előtt tönkremegy.

Már az év elején

feltétlenül meg kell kezdeni

azoknak a fontos munkáknak a felmérését, amelyeket az egység a következő költségvetési évben vállalati úton felújítási hitelből kíván végrehajtani. A vállalatoknak a tervezési program megadásakor részleteiben el kell mondani a munkákat, hogy a terveket úgy készíthessék el, hogy annak alapján a munkákat 100%-ig el lehessen végezni. Meglévő laktanyák és helyiségek túlzott átalakítását lehetőleg kerülni kell, s erre csak akkor lehet javaslatot tenni, ha a szolgálat ellátása szempontja megköveteli, s más megoldás nincsen.

Az osztályparancsnokság részére jóváhagyott felújítási hiteleket az év elején megégyeszer felül kell vizsgálni s a felújítási munkálatokat a tervezés óta beállított sürgősségi sorrendben kell elvégezni. Tudvalevő, hogy az építő vállalatok a munkálatokat az év elején vagy leg-

később a jó idő beálltával megkezdni terveket tehát eddig az időpontig el készíteni.

A beruházási építkezésekkel kapcsolatban is nagy feladat hárul valamennyire. Nem megfelelő laktanyáinkat úgy nem minden esetben feltétlenül szükséges több milliós beruházással kicserélni. Elsősorban

meg kell nézni,

hogy a község vagy a város területén nincs-e olyan alkalmas csereépület, amelyet átalakítással alkalmassá tehetünk laktanya céljára. Csak ha ilyen nincs, akkor hozzuk a beruházási tervjavaslatba az épület felépítését. A beruházási program megadása előtt, illetve a terv jóváhagyása után az illetékes községi, városi náccsal azonnal vegyük fel a kapcsolatot annak érdekében, hogy a laktanyát a megfelelő helyre telepítsék. Telekijelölést feltétlenül figyelembe kell venniük a laktanya nem lehet iskola, kórház, óvoda közvetlen szomszédságában. Folyamatosan a vonal mellett szintén szabálytalan alapítás, mert a gyors kivonulás akadékoskodott. Lehetőleg olyan telket szemeljen ki laktanyaépítés céljára, amely közmunkákra is alkalmas, s területi szempontból is a megfelelő (kb. 2000 m²). Kérüljük a telekijelölésnél a vízenyős helyeket és az olyan területeket, ahol előfordulhat, hogy nagyobb csapadék esetén a környező terület vize a laktanyát elárasztja. A vezérlési programnál minden esetben a bálvány megfelelően kell eljárniuk, az egység kívánalmát is figyelembe kell venniük. A megyei osztályparancsnokságok és az azonos egységek parancsnokainak, amelyek részére a laktanya építkezést állandóan figyelemmel kell szemlélteniük.

Meg kell emlékezni arról is, hogy a gazdaságunk nemcsak az állami egységek, hanem a községi tűzoltóságok kultúrta, tabb elhelyezésére, szereinek állagmegőrzésére is gondolt, s komoly összegeket fordított a laktanyaépítésekre. A megyei osztályparancsnokságoknak, alosztályoknak a járások kirendeltéknek éppen ezért a munkájukat figyelemmel kell kísérniük a laktanya állapotát, a meglévők felújítását, karbantartását és az új építkezések igényeket. Az építkezések ütemére fordítsanak nagy figyelmet, mert a nagy összegek vesznek kárba több meglévő tanács hanyagsága miatt vagy abból eredően, hogy az elvtársak nem tartózkodnak szemmel az építkezések ütemét. Ez vonatkozik pl. a Bács-Kiskun megyei Helvécisra is, ahol 1958-ban júliustól az év végéig nem indították be a 30 000 Ft-os építkezést, és az összeg „befagyott”.

Befejezésül csak annyit: állami és községi tűzoltóságainknál egyaránt el kell kérniük, hogy laktanyáink jókarban legyenek, s környezetük kulturáltsága biztosítsa, hogy a beosztottak és a bejáró elvtársak jól érezzék magukat bennük.



ANYAGMOZGATÁS- anyagszállítás

Általános ismeretek

„Magyar Tűzoltó” előző számában az anyagraktározással foglalkoztunk. A raktározás közvetlen hozzátartozója az anyag- és az anyagok raktárba történő be- és kiszállítása. Tegyen befolyásolja a raktárak tűzrendészeti követelményeit, ennélfogva a tűzveszélyességi csoportba történő, valamint ellenőrzés szerinti fontossági besorolásnál mindenkor figyelembe kell venni az anyagmozgatás, a be- és kiszállítás tényeit.

Az anyagmozgatás és a szállítás sok esetben úgyszólván elsőrendű minősíti a raktárak tűzveszélyességi fokát, éppen ezért a tűzrendészeti előírások megállapításánál módszeresen kell eljárni velük. Olyan raktár úgyszólván nem is létezik, amely teljesen mentesíteni lehetne ezektől a kísérő körülményektől. Előfordulhat esetleg, hogy a különböző anyagokból más kisegítő üzemi raktárakba egyszerűen csak átviszik a becsomagolt készleteket, és ott folytatódik az anyagmozgatás különböző eljárás, amely üzemenként változik. Ez természetesebb helyzet tűzrendészeti szempontból, mivel itt a különböző anyagok teljesen ún. zárt (csomagolt) állapotban vannak a szállító eszközökre, s csak egy előre kijelölt helyen történik az elosztás és az egyéb más üzemi megoldás. A rakomány fajtája azonban elenyészően kevés, a legtöbbjénél a közvetlenül lebonyolódna az anyagmozgatás különböző változatai, amelyek azután — a dolog természeténél fogva — több tűzveszéllyel járnak.

Az anyagmozgatás és szállítás változatai általában a következők:

- nyersanyagok előkészítése az üzemeltetés számára;
- kisegítő segédanyagok biztosítása a nyersanyagok feldolgozásánál;
- gyártás zavartalanához szükséges mennyiség, illetve szükséglet meghatározása;
- alkalmas termékek kezelése, s a kezelés megszervezése;
- alkalmas termékek tárolása;
- szállítás.

nyersanyagok előkészítésénél legfontosabb szabály, hogy a tűzrendészeti hatóságok megállapítsák az üzemeltetéshez, illetve a zavartalanához szükséges mennyiséget. Ez a mennyiség a különböző üzemeltetési és feldolgozási előfeltételek miatt természetesen más és más. Soha nem lehet tehát általános előírásként, illetőleg irányelvként megállapítani a szükséges mennyiséget.

Az anyag előkészítésénél állandóan előfordul az a hiba, amely általános elvként az egy műszakra — sőt, az egy napra szükséges mennyiséget határozzák meg, illetve veszik számba a tárolásoknál. Ez pedig egyáltalán nem felel meg a korszerűbb követelményeknek, mivel előfordul, hogy pl. gyógyszerárú üzemből az oldóanyagok egész napra, sőt egy műszakra történő előkészítése is teljesen felesleges. A zavartalan üzemeltetésnek talán az felel meg a legjobban,

amely előkészített anyagot targoncákkal vontatják az üzemszekcékbe

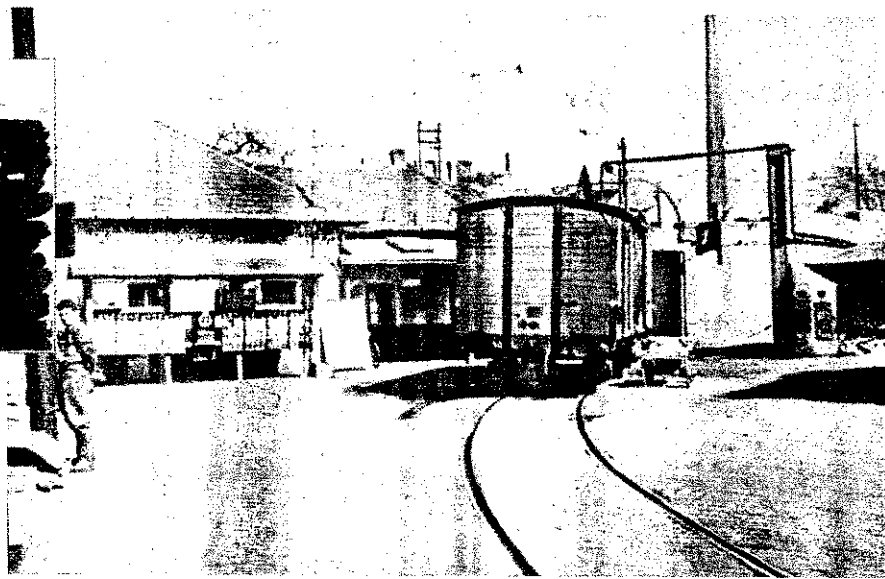

Csak a tolatási határig kerülhet a vasúti kocsi az üzembe

ha folyamatosan különböző rendszerű és teljesítményű szivattyúkkal juttatják el az üzem ún. kézraktárából a megfelelő mennyiséget. Vagy pl. egy cipőüzemben a szükséges mennyiség úgy biztosítható, ha asztalonként külön edényben készítik elő a ragasztáshoz és az oldáshoz szükséges „AGO”-t, acetont stb. A mennyiséget mindenkor az munkaasztal fogyasztása határozza meg. Itt pl. nem szükséges a szivattyús, csővezetékes szállítás. Ugyanakkor viszont más megoldást kívánnak a textilgyárak, ahol az anyag rugalmassága érdekében — a gyártás követelménye szerint — néha 48 órára elégséges nyersanyag bekészítése szükséges. — Teljesen eltérő példának vehetjük egy gumijavító üzem benzín- és gumifogyasztásának a biztosítását és a mennyiség megállapítását, valamint az előkészítés rendszerét. — De így sorolhatnánk tovább az asztalos vagy bútorgyártás üzem szárító forgalmát vagy egyéb más műanyagüzem stb. nyersanyagszükségletének az előkészítését. — A felsorolt példák mindenesetre jól érzékeltetik, hogy minden üzemből a sajátos viszonyokat, a helyi adottságokat és a változó körülményeket kell mérlegelnünk és figyelembe vennünk.

2. A kisegítő anyagok biztosításánál főleg azzal kell foglalkoznunk, hogy a megfelelő rendszert megszervezzük és kialakítsuk. Általános a hiba, hogy az üzemeltetés szabályainál sokszor csak a nyersanyagmennyiség meghatározására szorítkozunk, és nem foglalkozunk a kisegítő anyagok mennyiségével, s ezek elhelyezésével. Így azután előfordul, hogy alkalmi megoldásokat keresünk. Ennek viszont az a következménye, hogy sokszor vödörökben vagy különböző edényekben készítik oda a dukkozó helyiségbe az oldóanyagot. Ezek az edények persze nem felelnek meg az előírásoknak: a merítés és az átöntés teljesen szabálytalan. Mindez azért történik, mert nem foglalkoztunk behatóan a használati előírások megállapításával.

3. A szükséglet meghatározása már a telepítésnél és az építésnél szerepel, mivel ettől függően kell méretezni a helyet, a helyiségek arányait és a különböző berendezéseket stb. Gyakran előfordul pl., hogy a textilgyárban gépiesen az 1 napi szükségletet veszik alapul. Az üzemeltetésnél viszont a mérnökök megállapították, hogy az 1 napi szükséglet előkészítése mellett nem biztosítható a fonal megfelelő minősége, mert így az anyag párasítása fogyatékos, emiatt rendkívül törékeny, tehát

A benzinmotoros targonca már gyorsabbá teszi az anyagszállítást

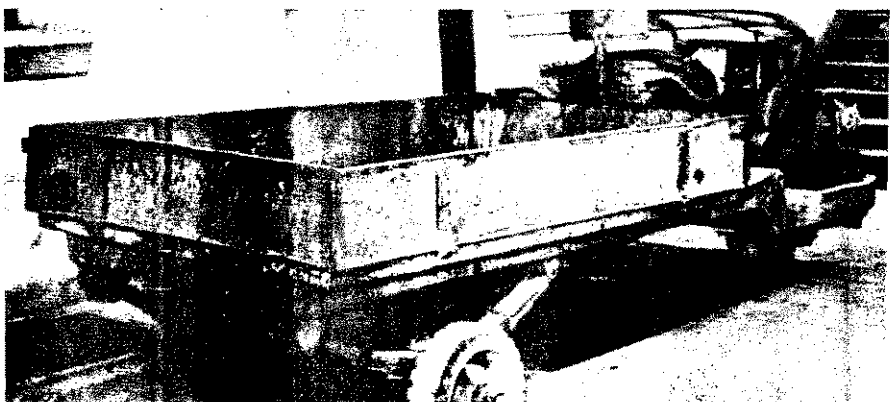
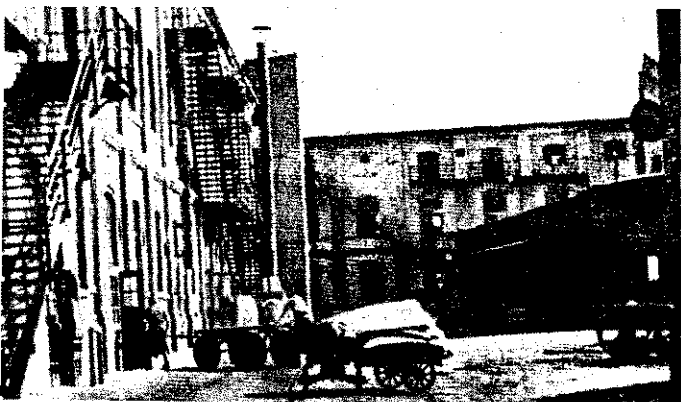



Ilyen kézi szivattyú nem használható a tűzveszélyes folyadékoknál

nál elmulasztották az üzemeltetés zavartalanosságának figyelembevételét. Mindez abból ered, mert nem gondoltak arra, hogy az üzemeltetés zavartalanosságához szükséges mennyiség az építési rajzban szereplő helyiségben a gyakorlatban tűzsúfoltságot fog előidézni.

4. A félkész termékek kezelése is fontos, mert általában ez a rész jelenti az üzemben a legnagyobb forgalmat. Asztalosáru üzemekben pl. szakaszosan készülnek a különböző bútordarabok. A kiszabástól az összeállításon keresztül a felületi kezelésen át állandóan mozgatás szükséges a részlegek között. Az anyagok előkészítése tehát nemcsak egy helyre szorítkozik, hanem több helyen kell biztosítani ennek a forgalomnak a tűzvédelmét.

Ha erre nem gondolunk, akkor az történik, hogy a legtöbb esetben — átmenetileg — a szabad mozgás számára kijelölt útszakaszokon és túztávolságok térközeiben helyezik el ezeket a félkész gyártmányokat. Ezzel viszont sokszor eltorlaszolják a kijáratokat, a vészkijáratokat és a biztonsági berendezéseket (szellőző, tűzjelző, különböző tűzoltókészülékek stb.), s így az egész üzem élet- és tűzvédelmi helyzete teljesen szabálytalan és megengedhetetlen. De nemcsak asztalosáru üzemben fordulhat elő az előrelátás hiányának következményeként a tűzsúfoltság, hanem ugyanúgy bekövetkezhet a textilgyárakban a festődénél, a szabásnál és a bálázásnál, vagy a bőrgyárakban a kikészítés szakaszos rendszerénél, avagy a papírgyárakban a szabás, a vágás, esetleg egyéb más művelet folyamán stb.

5. A hulladék tárolása sok esetben általában azért vezet szabálytalansághoz, mert a „hulladék fogalmán” jóval kisebb mennyiségeket értenek a szakemberek, akiknek gondoskodniuk kellene a tűzrendészeti viszonyok biztosításáról. Persze nem egyszerű ennek a problémának a szabályozása sem, mivel pl. a papírgyárban vagy a cellulózeüzemben a szecskázásnál és az apríték előkészítésénél a hulladék tárolása és kezelése külön-

A bőr szárításához csak a kellő mennyiséget készítik elő a zsúfoltság megszüntetése érdekében



nem felel meg a gyártás követelményeinek. Rendkívül fontos, hogy a 48 órára szükséges anyagmennyiséget beköszítsék az üzembe. Emiatt az 1 napi szükséglet tárolására szolgáló helyiségben ez a kétszeres mennyiség gyakran olyan tűzsúfoltságot okozhat, hogy úgyszólván az egész üzemrész teljes átépítésére kell utasítást adni. Előfordulhat, hogy az anyagmennyiség megnövekedése következtében pl. egészen más párástító berendezést kellett beépíteni, új kijáratok megoldása vált szükségessé stb. Igen jelentős költségkihatással jár tehát, ha a szakemberek a tervezésnél és az építési szabályok megállapításánál

álló üzemeltetést igényel. Ugyanakkor viszont a csomagoló a kötegeléshez használt különböző gyúlékony anyagokból számaradó apróanyag már sokkal kisebb mennyiségben ható. Ennélfogva, amíg az egyik helyen elszívórendszerek, lító berendezések és erre a munkarészre beállított dol biztosíthatják csak a hulladék kezelését, ugyanakkor a helyen alkalmi, időközönként bekövetkező takarítással is előzhető a hiba és a szabálytalanság. Ebből az a tanulság, esetenként kell megvizsgálni a körülményeket. Előfordulhat, hogy külön tároló helyiségeket kell megépíteni erre a célra, megtörténhet, hogy tüzelésre használják fel az üzemeltetés kikerülő hulladékot; viszont előfordul az is, hogy folyó szállítást kell beállítani, ami már számos előírást feltétel-

6. A szállítás igen sok változata szerepel az üzemi életben. Lehet, hogy közvetlenül a vasútról — vasúti kocsikon — iparvágányon keresztül — kerül az anyag az üzemekbe. Ebben a esetben történik, hogy gépjármű-oszlopokkal biztosítják az anyagok mozgó beszállítását és elhordását. Az is előfordulhat, hogy egyszerűen lovasfogattal szállítják az anyagokat a raktárakba, onnan az üzemeltetéshez, az üzemekből a fogyasztás számára vagy a különböző tárházakba.

A szállításhoz tartozik az is, hogy az üzemen belül az anyagokat kisebb szállító eszközökkel, elektromos működésű járművekkel, szállítószalagokkal (elevátor) vagy csőrendszer-



A tűzveszélyes oldószereket üzemrészen kívül, vasszekrényben tartják

és elszívással (malom, papírgyár, cellulózeüzem stb.) jut az anyag az egyik helyről a másikra. Ezek a különböző megoldások természetesen más és más tűzveszéllyel járnak, tehát esetenként kell meghatározni a biztonsági szabályokat.

Emellett üzemenként kell foglalkozni azzal, hogy milyen határ, továbbá mennyire veszélyesek a gépjárművel vagy a lovasfogattal történő szállítások és milyen követelmények szükségesek a villamosjárműnél vagy egyéb járműnél, beépített rendszerénél.

Tűzrendészeti előírások

Az anyagmozgatással és a szállítással járó kísérő követelmények ismerete mellett magától értetődően foglalkozni kell azokkal a szabályokkal is, amelyek az anyagraktárak üzemeltetéséhez szükséges anyagmozgatás és szállítás biztonságát szolgáló tűzvédelmi meghatározások.

Az anyagmozgatásnál és a szállításnál is rendkívül lényeges, hogy a tűzrendészeti hatóságok pontosan betartsák a létező szabályoknál alkalmazott irányelveket. Más „vezérfonal” szerint lehet meghatározni ezeknek a kísérő üzemeltetési viszonyoknak a tűzrendészeti előírásait, hiszen szerves hozzátartozó az üzem életnek, éppen ezért teljes mértékben ezeknek az előírásoknak elbírálás alá esnek. Mindenestre az a helyes, ha az anyagmozgatásnál és a szállításnál is figyelembe vesszük: a) az építést, b) az építés és c) a használat követelményeit.

a) A telepítés előírásainál foglalkozniuk kell a helyiség előkészítésével és az anyagmozgatás helyigényével, a

és lehetőségével, a vízszükséglettel stb. Az előkészítés-
pcsolatos anyagmozgatás és szállítás ugyanis egyáltalán
idődik meg a nyersanyagraktár vagy a feldolgozó üzem
ési szabályainak előírásával.

rdul, hogy a nyersanyagelőkészítő döntően befolyásolja
m elhelyezését. Különösen figyelemreméltó ez a követel-
a fejlesztési tervek értékelésénél. Az előkészítő művelet
s érthetően állandó mozgást okoz az üzemben. Ez a kö-
y bizonyos szempontból sokkal érzékenyebben érinti a
léstet, mint az anyagraktár vagy az olyan üzemi rész-
ról a szabályok megállapítása után a megépítéssel vi-
ag nyugalmi helyzet következett be, s amely bizonyos
ozásban állandósul. Ez érthető, hiszen az ellenőrzés, va-
az egész üzemi rend sokkal egyszerűbb a raktárban,
az anyagmozgatásnál.

anyagmozgatásnál az állandóan változó viszonyok követke-
fokozottabb mértékben szükség van a biztonsági szabá-
ly, mivel ezek elmulasztása az egész anyagkészletet súlyo-
szélyezteteti. Így pl., ha nem gondoskodunk az anyagmoz-
oz és szállításához szükséges tér- és távközokről, vagy a
zelítésről és a létesítés többi előfeltételéről, az üzemel-
során bizony már jóval nehezebb ezek megoldása, mivel
pített viszonyok között az állandó mozgást igénylő körü-
lk módosítása és megváltoztatása nagyobb nehézségbe
k még, mint pl. egy épület átalakítása.

Az építkezésnél minden egyes szabály meghatározásá-
gyelembe kell vennünk az anyagmozgatás és a szállítás
lményeit. A lényeg az, hogy a tűzálló elválasztással, s a
tk meghatározásával gondoskodunk az anyagmozgatás
ira megfelelő és kielégítő feltételekről. De a világítás
atározásánál, a fűtésnél, a szellőztetésnél, a tűzjelzésnél,
a tűzvédelmi berendezések beépítésénél is foglalkoznunk
z anyagmozgatással és a szállítással, mivel pl. a térvilá-
kkal, vagy a különböző folyosók megfelelő megvilágítá-
továbbá az anyagmozgatással és az üzemeltetéssel járó
rendszerek kiépítésével biztosíthatjuk az üzemeltetés
talanságát. A szárítókályhák, vagy a különböző szalag-
zerrel működő szárítóberendezések pl. csak akkor felel-
neg az üzem számára, ha azok az anyagmozgatásnak meg-
en biztosítják a különböző gyártmányok kielégítő szárí-
Ugyyszólván az üzemek minden fajtájánál foglalkoznunk
szárító- és fűtőberendezésekkel az anyagmozgatással ösz-
gésben. Az asztalosüzemek, a vegyészeti üzemek külön-
szárító berendezései, a dukkozó és egyéb más felület-
ési eljárások szárítási stb. mind olyan üzemi előfeltéte-
melyek hozzájárulnak a termelés minőségéhez és egyben
írói az anyagmozgatásnak.

tartoznak természetesen a szellőző rendszerek is, ame-
az anyagmozgatással járó porzás, gőzösödés és gázosodás
szélyeit vannak hivatva kiküszöböl-
tűzjelzést — és éppen az anyagmozgatás következtében —
g sajátosan kell megoldani. Egészen más ugyanis egy
anyagraktár tűzjelző rendszere, ahol tartósan, minden
atás nélkül vannak ott az anyagok. Ilyen esetben úgy-
án csak figyelő szolgálattal, tehát csak ellenőrzésszerűen
skodunk arról, hogy a szabályok érvényesüljenek. Való-
sítható ugyanis, hogy ezekbe a raktárakba napokig vagy
több héten keresztül nem mennek az üzemi dolgozók,
innen csak az üzemek anyagutánpótlását biztosítják. Az
helyen elégséges a hőhatásra működő tűzjelző berende-
Ugyanakkor viszont — az anyagmozgatástól függően —
helyen, ahol állandó forgalom van, és a dolgozók ottléte
tt esetleg mások a tűzveszélyek, feltétlenül a nyomó-
os megoldást kell választanunk.

A használat szabályaival kapcsolatosan döntően
os, hogy tüzetesen megvizsgáljuk, az anyagmozgatás kü-
löző változatait, s ennek alapján állapítsuk meg a szüksé-
előírásokat. Ennél az eljárásnál is tartsuk be a 4/1957. BM

számú rendelet előírásait. Első-
sorban az anyagmozgatással járó
különböző raktározási részlete-
ket kell szabályoznunk. A sza-
bályozásnál ugyanazokat az elő-
írásokat kell érvényesítenünk,
mint az anyagraktáraknál. Ter-
mészetesen más az, ha pl. 2—3
l benzín vagy más oldóanyag
alkalmi felhasználását kell biz-
tasítanunk, vagy pedig ugyan-
ilyen tűzveszélyes folyadékok
állandó raktározását kell sza-
bályoznunk.

A továbbiakban — éppen az
anyagmozgatással kapcsolatban
— foglalkoznunk kell a kijára-
tok és a szabad mozgásra meg-
határozott helyek állandó bizton-
ságával, tisztántartásával, a tér-
és távközök meglétével. Nem vi-
tás, hogy ezek is csak az anyag-
mozgatás és szállítás figyelembevételével szabályozhatók. Nem
elég tehát csak azzal foglalkoznunk, hogy az üzemeltetés szá-
mára szükséges közlekedési utak, vészkijáratok, folyosók és
lépcsők szabadon legyenek, hanem azzal is törődnünk kell,
hogy az anyagmozgatás milyen mértékben befolyásolja a sza-
badonhagyást, és hogy hidalhatók át a mutatkozó nehézségeket.
Mint hangsúlyoztuk, mindenkor esetenként változó a helyzet.
Előfordul pl., hogy a tűzveszélyes folyadékok alkalmi lefejtése
miatt átmenetileg éppen egy csővezetékkel kell beiktatni, még-
pedig olyan helyre, amely átjárásul vagy a kijáratul szolgál.
Ilyen esetben természetesen külön felügyelet vagy esetleg kü-
lönleges állvány szükséges a csővezetékek számára. Lehetséges
viszont, hogy éppen az anyagmozgatás következtében nem ál-
landó az elszemetesedés, illetőleg hulladék az üzemben, hanem
igen változó viszonyok fordulnak elő ezen a téren. A haszná-
lat minden egyes előírásánál tehát mindenkor tüzetesen fog-
lalkoznunk kell az anyagmozgatással járó körülményekkel is.

De bármilyen területét nézzük is a termelésnek, rendkívül
fontos, hogy minden egyes előírás meghatározásánál számítás-
ba kell vennünk az anyagmozgatást és a szállítás. Érthető
tehát, hogy sok esetben a tűzrendészeti házirend, a tűzrendé-
szeti hálózat s a tudatosítás formái teljesen megváltoznak —
éppen az anyagmozgatás és a szállítás változó viszonyai követ-
keztében.

Osszefoglalásként tehát vezető elvként szögezzük le, hogy a
tűzrendészeti hatóságok eljáró dolgozóinak az anyagmozgatás
és a szállítás körülményeit aszerint kell figyelembe venniük,
hogy azok milyen mértékben befolyásolják az anyagraktárak
helyzetét, üzemeltetését, s mindenkor számolva a tűzveszély-
lyel, igyekeznünk kell az előírások legcélrűbb megállapítá-
ására.

Zubriczky Ireneus
tű. alez.

**Automata szállítószalag. Előtérben a munkairányító tábla,
amely jelzi, hogy melyik munkahelyre kell az anyagot irá-
nyítani**

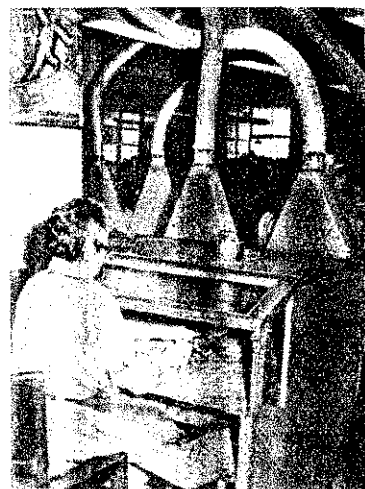

**Az anyag megmunkálásánál
kettős szellőző berendezés biz-
tosítja a tűzveszélyes gőzök
eltávolítását**

Készül az Országos Építésügyi Szabályzat

KÖZEL MÁSFÉL EVE KEZDŐDÖTT MEG az Építésügyi Minisztérium vezetésével az a nagyszabású munka, melynek célja az Országos Építésügyi Szabályzat létrehozása. Több száz szakember — köztük a tűzoltóság képviselői is — dolgozik azon, hogy a Szabályzat egyértelműen magába foglalja az építéssel kapcsolatos jogi és műszaki rendelkezéseket. A Szabályzat még félkész állapotban van és végleges megjelenése csak másfél év múlva várható, mégsem érdektelen azonban, hogy már most foglalkozzunk vele. A szabályzat megjelenése után az ország valamennyi építésügyi hatósága ugyanis minden építési engedélyt csak annak előírásai és rendelkezései alapján adhat. Itt kapcsolódik ez a munka szorosan a tűzoltóság megelőző tűzrendészeti munkájához.

A SZABÁLYZAT — a megfelelő helyen bedolgozva — tartalmazni fogja a legfontosabb tűzrendészeti előírásokat, azok megismerése és betartása, illetve betartatása behát a tervezők és építésügyi hatóságok feladata is lesz. Ez azt eredményezi majd, hogy az építési engedélyekhez csatolt tervek dokumentációk mindenkor a tűzrendészeti előírások figyelembevételével készülnek, így a tűzrendészeti hatóságok részéről könnyebb lesz a szakvélemény megadása. A Szabályzat ugyanakkor fontos segítséget jelent a tűzrendészeti hatóságoknak a megelőző tűzrendészet vonalán azért is, mivel egységesen szabályoz nagyon sok olyan előírást, melyeket eddig semmiféle szabályzat, szabvány, előírás vagy rendelet nem tartalmazott.

SOK PROBLÉMÁT OKOZOTT és okoz még ma is az építkezésekkel kapcsolatban létesített ideiglenes építmények ügye. Felvonulási épületekre, állványozásra, dúcolásra és építőgépek üzemeltetésére ugyanis általában nem kellett engedélyt kérni. Ennek következtében ezeket általában szabálytalan telepítéssel és szabálytalanul építették meg, amiből azután nagyon sok tüzeset is keletkezett. A Szabályzat rendelkezni fog arról, hogy az építési engedélyhez csatolni kell az organizációs tervet is, melyen a felvonulási épületeket, állványozást, dúcólást és az építőgépek (daruk és egyéb emelőgépek) felállítási helyét és használatuk módját is fel kell tüntetni. Emellett a Szabályzatnak ez a része a tűzrendészeti előírásokat is tartalmazni fogja: mint például azt, hogy az állványozást és annak tartozékait úgy kell elhelyezni, hogy azok ne torlaszolja el a meglévő tűzvédelmi berendezésekhez vezető utat és a megközelítést ne akadályozzák.

RÉSZLETESEN, TÖBB OLDALON KERESZTÜL FOGLALKOZIK MAJD a Szabályzat a kémények építésével és magasztásával. Előírja például, hogy a fokozott tűz- és robbanásveszélyes épületben vagy épületrészben kéményt egyáltalán nem szabad elhelyezni, s kötelezővé teszi az ipari kéményekre villámhárító felszerelést.

Köztudomású, hogy az utóbbi időben a kéménytűzek jelentős emelkedésének az az oka, hogy a padlástéri kéménytisztítás nem tökéletes; bebizonyosodott, hogy annak széleskörű engedélyezése nem volt helyes intézkedés. Ezzel kapcsolatban a Szabályzat új épületeknél a következők szerint intézkedik:

„Éghető tetőszerkezetű padlástérben tisztítás céljára kéménytisztító nyílás csak földszintes lakóépületeknél alkalmazható. Emeletes épületeknél a padlástérben kéménytisztító nyílást az építésügyi hatóság egy emelet magasságig engedélyezhet. Városi viszonylatban és egyemeletes épületeknél magasabb épületekben padlástéri tisztítónyílás nem engedélyezhető.

Éghetetlen tetőszerkezetű padlástérben kéménytisztító ajtó elhelyezhető, s a kéményt a padlástérből is szabad tisztítani. Padlástéri tisztítás esetén a kéményt padlástéri tisztítóajtóval kell ellátni és a padlóburkolatot a kémény körül 60 cm-re éghetetlen anyagból kell készíteni.” A Szabályzat egy későbbi pontjában természetesen foglalkozik a kéményseprőjáradék megépítésének módjával is.

A KÉMÉNYELHÚZÁSOKKAL KAPCSOLATBAN a Szabályzat úgy rendelkezik, hogy szomszédos épület határfalába történő kémény bekötés — többek között — csak akkor engedélyezhető, ha ez az épület nem fokozottan tűz- és robbanásveszélyes. Ilyen esetben az építésügyi hatóság — a tűzrendészeti hatósággal egyetértésben — a helyi viszonyoknak megfelelően más módozatokat írhat elő.

A Szabályzat részletesen foglalkozik továbbá a tűz- és robbanásveszélyes helyiségek szellőzésével és a következőket írja elő:

„Tűz- és robbanásveszélyes helyiségek természetes szellőztetés kiömlő-, valamint a mesterséges szellőztetés elszívó-nyílásainak elhelyezésére vonatkozólag a keletkező gőzök, gázok és porok levegőhöz viszonyított fajsúlya az irányadó. A szellőzőberendezések tervezésénél az alábbiakat kell megvalósítani:

— szellőzőkürtöket csak éghetetlen anyagból készíthetnek;

— a szellőzőkürtőbe vagy azon keresztül, továbbá azok falazatára elektromos, gáz-, gőz-, víz- vagy egyéb vezetékét szerelni nem szabad;

— a függőleges fő és vízszintes elszívókürtöket minden emeleten külön-külön kell megépíteni;

— a szellőzőberendezések szabadba torokló végeit úgy kell lezárni, hogy abba kívülről idegen anyag ne kerülhessen;

— A berendezések ülepítőit és porkamráit lehetőleg az épülettől különállóan, közepesen tűzálló kivitelben kell elkészíteni;

— elektromos motor a kürtőbe nem építhető be;

— a kürtő fémrészeit földelni kell;

— a forgóberendezés a kürtőben csak szikrát nem okozó anyagból készíthető.”

A SZABÁLYZAT A TETŐTEREK BEÉPÍTÉSÉVEL IS FOGLALKOZIK, s többek között a következőket mondja ki: „Éghető szerkezetű padlástér általában a ruha szárítására szolgál. Közös használatú padlástér nem alakítható ki tárolóhelyként.

Huzamos emberi tartózkodásra szolgáló vagy közös használatú helyiség (lakás) ilyen padlástérben csak az esetben létesíthető, ha annak határoló szerkezetét fedélszerkezet éghető részétől függetlenül éghetetlen anyagból építik, és megfelelően ilyen jellegű használat rendeltetésű követelményeinek. Többszintes épület a tetőtér minden része belülről megközelíthető legyen. Gépi berendezésű műhely vagy ipari üzemrést céljaira viszont a szabad a padlásteret kialakítani. A padlástér bejárati ajtaja közepesen tűzálló legyen.

Amennyiben a tetőszerkezet éghetetlen tetőszerkezetekkel készül, földszintes lakóépületnél a beépített tetőtér mennyezetére szerkezetekre közvetlenül felerősíthető és készíthető anyagból is készíthető.”

A SZABÁLYZAT ÁLTALANOS SZÉBEN a tetőtér-beépítéssel kapcsolatos még az alábbi előírások lesznek:

„A beépített helyiségeknek a padlástérrel vagy szabad levegővel határolt részének és földemei a kétoldalt vakolt, 28 cm vastag téglafal hőszigetelő és hőtároló képségeivel egyezőek legyenek.

A padlástérbe beépített helyiségekbe nyúló faszerveket nem lehet. A faszervek távolsága a falaktól és földemektől alább 30 cm legyen.

A beépített rész földeme járható és felette levő padlásrész beépített hácsok vagy létrával megközelíthető legyen. A kánszák nyílása padlástér felé nem lehet. Padlásbejárati vasajtó csak előtérből lehet.”

Csak néhány kiragadott példát mutatunk be, de — úgy hisszük — már ebből is látható, hogy az Országos Építésügyi Szabályzat létrehozása és megjelenése a megelőző tűzrendészet vonalán is jelentős előrehaladást fog jelenteni. A Szabályzat készítésekor természetesen arra gondoltunk, hogy megjelenése után érvényben levő rendeletek továbbra is alkalmazhatók legyenek, sőt azokat a meglévő épületeknél is kötelező lehessen előírni.

BEFEJEZÉSÜL MEGJEGYEZZÜK, a cikkben szereplő előírások — még időzójel közöttiek is — egyelőre csak tájékoztató jellegűek. Az Országos Építésügyi Szabályzat tervezetének egy részét egyébként a közeljövőben — ugyanakkor tájékoztató jelleggel — valamennyi rendészeti osztályparancsnokság megkapja. Ez egyrészt azért lényeges, hogy az Országos Építésügyi Szabályzat megjelenésétől tájékozódhassanak olyan kérdésekben, melyekben eddig nem volt egységes álláspont, másrészt pedig azért, hogy a Szabályzat tűzrendészeti vonatkozású rendelkezéseit az észrevételeiket megtehetve s az elfogadható észrevételeket a Szabályzat készítői felhasználhassák.

Karikó
tű. sz.

A dohányzási tilalom története

III.

vármegye tűzrendé-
sbályrendelete 1889-ben
egengedte, hogy kupa-
val az utcákon is do-
nak, azonban a tilal-
mokat alaposan körülír-
Csűrőkben, csűrkeretek-
ükön, istállókban, pad-
és általában könnyen
nyagok közelében a pi-
szivarozás... tiltatik;
nben tilos a pipázás
rozás a takarmány- s
emlékkel rakott szeke-
néhol embermagassá-
nem haladó nád-zsupp
almafödelek alacsony
lalt. — 12. §. Az utcán
waron kupakaltan pipá-
ányozni mindenkinek
n.

1890. évi tűzren-
sbályrendelete hasonló-
szkedett a dohányzás-
kültérületen minden-
lyes cselekmény, milye-
rűk, kazlak, csűrök és
pületek körüli szivaro-
pipázás — különösen
esetén, vagy nyomtatás
szintén tilva vannak.”
csak a tűzveszélyes he-
és tűzveszélyes időben
l a dohányzást. Így kel-
na intézkednie Szatmár-
tek is, akkor talán Fe-
mat megmenekült volna
évi pusztító tűzveszély-
tűz egy szénakazalban
tett fedetlen pipával
hányzás következtében.
állott szikra az orkán-
zélben szinte pillanatok
felgyújtotta a kazalt,
n a lángok átcsaptak,
n levő nádfedeles há-
Rövid idő múlva már
z utcasor füst- és láng-
nem állott. 71 lakóház,
üléképület hamvadt el,
gyermek és számos jó-
áldozatul esett.

900-as évek elején már
nekek is rákaptak a do-
ra. Érdekes, hogy a
i felfogás szerint a do-
nál a 15. életév volt az
rhatár. Hamarosan fel-
tek azonban a gyermekek
zásának veszélyét és
megyékben intézkedése-
tak annak megakadályo-
Beszerce-Aszód vár-
1909-ben pl. így intéz-
„Egészségi és tűzrendé-
mpontból tilos, hogy a
életévüket még be nem
gyermekek dohányozza-
ohányt, szivart, szivar-
gyufát vegyenek vagy
janak. Ezeket a dohány-
üzelő szereket ily gyer-
nek el- vagy átadni
tilva van. A randalet

megszegése kihágást képez, és
100 koronáig terjedhető pénz-
büntetéssel büntethető. — A
szülő, a gyám, a gondnok és a
családfeje köteles arra ügyelni,
hogy 15 éven alul levő gyer-
meke, gyámoltja, gondnokolt-
ja, vagy családjának tagja az
előírt tilalmat betartsa.” A
mulasztót kihágásért büntették.
A gyermekeknek gyufával való
játéka és dohányzása bizonyít-
hatóan a tüzeseteknek közel 4
százalékát okozza és még kb.
5 százalékánál véleményezhető
ez az ok, az 1898-ban megje-
lent Statisztikai Közlemény
szerint. 1910-ben a Fejér vár-
megyei Tűzoltó Szövetség kez-
deményezésére a megye tör-
vényhatósági is előterjesztést
tettek a serdületlen gyermekek
dohányzásának eltiltására. Eb-
ben az előterjesztésben a 14
éven aluliakat akarták eltilta-
ni a dohányzástól, de a BM
nem fogadta el a javaslatukat,
hanem azt a választ adta, hogy
szövegezzék át tervezetet a kö-
vetkező módon: „Fejér vm.
egész területén a 15. életévüket
még be nem töltött egyének-
nek köz- és nyilvános helyeken
dohányozniok, dohányt, szivart
és szivarkát saját céljaikra
bevásárolniok, elfogadniok
vagy magukkal hordaniok til-
os.”

A dohánygyárakban ebben
az időben megindult a cigaret-
ták tömeggyártása. A legügye-
sebb munkásnő naponta 1500—
2000 cigarettát töltött. 1925-
ben kezdtek meg a dohány-
gyárak gépesítését. A gépek a
napi 8 órai munkaidő alatt
8000 kg dohányt dolgoztak fel,
ami 250—300 000 cigarettának
felel meg. A dohány ekkor már
a közhasználati cikkből mind-
inkább élvezeti, sőt közszük-
séleti cikké lett. Sokan ideg-
megnyugtatónak szánják. Így
azután nem csodálkozhatunk
azon, hogy a labdarúgó-mérkő-
zések közönségéből a dohányos
szurkolók a sporttribünökön is
rágyújtottak. 1925-ben a fővá-
rosban éppen ezért kénytele-
nek felújítani a korábbi intéz-
kedést: „A főváros sporttele-
pein föllállított és deszkából
épült tribünökön a régebben
előírt dohányzási tilalmat újab-
ban nem egy helyen szegték
meg, vagyis a közönség a do-
hányzásra szokott. Ennek meg-
szüntetése végett a székesfővá-
ros tanácsa 2619/1925—III—
tan. számú határozatával fel-
hívta a kerületi előljáróságok-
kat, hogy a területükön lévő
összes sport- és versenypályák
tribünjein a dohányzást a leg-

szigorúbban tiltsák el, és uta-
sítsák az illető egyesületek
vagy vállalatok vezetőségét
arra, hogy ezen tilalomra fel-
tűnő módon elhelyezett táblá-
kon hívják fel a közönség fi-
gyelmét!” — tájékoztatta ol-
vasóit a korabeli Tűzrendészeti
Közlöny.

Az írók és művészek általá-
ban erős dohányosok. Kőlcsey
Ferenccel együtt vallják azt,
hogy a dohány derültebbé te-
szli az életet. Kőlcsey így írt
erről:

„Jámbor! miért epedsz mindég?
Jöjj, gyűjts rá! Im vígan ég
Kék füsttel a pipa.
Derül előtted föld s ég
S nem lesz sehol hiba.”

A dohányzás a modern műzsa.
Különösen a színészek szenvedé-
lyes dohányosok. Salamon
Béla, közismert komikus szí-
nészünk pl. el sem képzelhető
szivar nélkül. Azt vallja:
„Egy jó szivar — az egy jó
barát”. Sok színész a tilalom
ellenére a színházi öltözékben
is hódolt szenvedélyének. A
Tűzrendészeti Közlöny 1926-
ban így írt erről a kérdéstről:
„A színtársulatok női és férfi-
tagjai a tilalom ellenére do-
hányoznak az öltözékben.
Ugyanez a helyzet Budapesten
is, s mindenütt, ahol nincs szo-
kásban az öltözők váratlan el-
lenőrzése, s nézetünk szerint
a mai kor dohányzási szenvedé-
lye ellen másként nem is le-
het védekezni, mert primadon-
nákkal szemben a színingazgató
sem mer erélyesen fellépni. Vi-
szont annyi tény, hogy az ölt-
özőkben való rejtett és sebtib-
ben történő dohányzás nem-
csak a tüzeset lehetőségét rejti
magában — mely esetleg kis
mérvenél fogva veszélyesnek
talán még nem mondható —
hanem a tűz révén pánikot,
riadalmat idézhet elő a néző-
térre is, amelynek következe-
ményei beláthatatlanok, amiért
is a dohányzási tilalmat pre-
ventív szempontból mégis csak
a leghigorúbban kell kezelni.
Ez irányban azonban a rendőr-
hatóság illetékes elsősorban el-
járni.” Előzőleg ugyanis Deb-
recenben a dohányzás miatt
nézeteltérés támadt a tűzoltó-
ság és a színészek között, mi-
vel a tűzoltók a színtársulat
tagjait feljelentették tiltott he-
lyen való dohányzásért. A szín-
igazgatót 300 000 koronára bü-
ntették azzal az indokolással,
hogy a színtársulat tevékenyke-
déséért az igazgató a felelős. A
színészek ekkor olyan fenyege-

tően léptek fel az ügyeletes
tűzoltóval szemben, hogy az
kénytelen volt rendőri védelmet
kérni.

Közben vessünk egy pillan-
tást a dohánytermelésre is,
amely világszerte óriási mérték-
ben megnövekedett. 1934-ben
pl. a világ első dohánytermelő
állama Brit-India volt 6 millió
300 ezer métermázsával. Ma-
gyarország ugyanakkor a 14.
helyen állt 182 ezer métermáz-
szával. A dohány számtalan
ember megélhetését biztosítja
amellett, hogy az államoknak
is állandó bőséges jövedelým-
forrást jelent. A füstölési szen-
vedélyből ered a dohánytermé-
lés, a gyártás, a kereskedelem
és mindezek igazgatásának jö-
vedelme is. Az „igazi” dohá-
nyosok persze rá se hederíte-
nek a dohányzás elleni általá-
nos érvelésekre. Ugyanakkor
azonban meg kell állapítanunk,
hogy a gondatlan dohányzás
számos súlyos méretű tűzvész
okozott és okoz még a jövőben
is. Mivel mindezekkel a ténye-
zőkkel feltétlenül számolnunk
kell, vizsgáljuk meg, tulajdon-
képpen miben is rejlik a do-
hányzás tűzveszélye.

A cigaretta parazsának a hő-
mérséklete meglepően magas:
szívás közben ugyanis a felizzó
parázs 774 °C hőmérsékletű.
Sőt még a kézben tartott ciga-
retta parazsa is 746 °C! A pi-
pában égő dohány hőmérsék-
lete 200—300 fokkal alacso-
nyabb, mint a cigaretta para-
zsáé. Így azután érthető, hogy
az eldobott égő cigarettavég, a
maga 700 °C körüli hőmérsék-
letével könnyen tüzet okozhat.

A dohányzás rovására iran-
dók azok a tüzesetek is, ame-
lyeket a gondatlanul eldobott,
ki nem oltott gyufaszálak okoz-
nak. A gyufa feltalálása után
kezdeti időszakban különösen
sok tüzesetet okozott a foszfo-
r gyújtó használata. Valami-
vel enyhült a gyújtófa használ-
latából származó tűzveszély az-
zal, hogy ma már az úgyneve-
zett „svéd” gyújtót használjuk
(ez ugyanis csak a saját dobo-
zán gyullad meg). Az utóbbi
időben általában a benzines öngy-
újtót használják a dohányo-
sok a rágyújtásnál. Tűzrendé-
szeti szempontból az öngyújtó
használatá részben előnyös, de
ugyanakkor egyben hátrányos
is. A gyufához viszonyítva elő-
nyös azért, mert használat után
a használatja kénytelen teljesen
eloltani, mert különben nem
tehetné zsebre. Hátránya vi-
szont, hogy a dohányzóknak réven
majdnem minden lakásba be-
kerül a benzin, és kisebb-na-
gyobb készletet is tartanak be-
lőle.

(Folytatása következik)

Nagy tüzesetek tapasztalataiból

Több mint 2000 tűzoltó oltotta a londoni vásárcsarnok tüzét

A londoni Smithfield-piacot elpusztító új megfélemezésre és eloltására a földalatti labirintusokban folytatott hosszadalmas küzdelem olyan taktikai problémák elé állította a londoni tűzoltóságot, amelyek csaknem valamennyi nagyvárosban előfordulhatnak.

Az említett objektum, amelyet Smithfield-baromfi piac néven ismernek, négy gyforma nagyságú épületből áll, ez képezi London központi piacát. Az azonos stílusú építmények kb. 40 500 m² területet foglalnak el, földalatti kiterjedésük azonban — az úttest alatti boltzatok körbekezdésében — lényegesen nagyobb enél.

A baromfi piac kiterjedése kb. 85x80 m. A tűz előtt az épületet hús, vadhús és baromfi árusítására használták. Ebben az időpontban a becslések szerint 800 tonnányi árut tároltak benne. A baromfi piac karzatos és alapincézett földszintes épületből állott, amely 90 szakaszra és ezek mindegyike több kamrára oszlott. Az egyes szakaszokat a pincefolyosókról, másokat viszont csapóajtókon keresztül a földszintről lehetett megközelíteni. Az épületet körülvevő gyalogjáró felvonókon és csapóajtókon keresztül lehetett lejutni a pincébe, amelyet egy megszüntetett vasúti alagút teteje átlós irányban kettéosztott. Az alagutat, amelynek a második világháború alatt volt szerepe, két helyen alacsony átjárók hidalták át, amelyekhez lépcsők vezettek.

A hűtőtelep kb. 20 m széles alagútja köti össze a Smithfield streeten levő Union Cold Storage üzem gépcsarnokát a pincével. A pince fő bejárati útjai — a hűtési hőmérséklet fenntartása érdekében — nehéz, szigetelt ajtókkal látták el, amelyek zárlipet alkottak. A pincében levő hűtőtelep nagy részét hideg levegővel hűtötték, amelyet deszkából készült csatornákon vezettek oda az Union Cold Storage üzem telkéről. Bizonyos pinceszakaszok azonban saját hűtőberendezéssel rendelkeztek.

A hőszigetelés, amelynek nagy szerepe volt a tűznél, rendkívül jó volt. A háborús sérülések után újjáépült részt betonral fedett parafalemezekkel szigetelték; különben pedig a szigetelőanyag parafadarabokból, lemezekből vagy salakgyapotból állott, amelyet faoszlopok és rétegelt falemezek tartottak. Ezzel a szigetelőanyaggal együtt nagymennyiségű kátránylemezt is felhasználtak. A kátránylemez számos helyen követte a boltzatfedél vonalát, másutt viszont úgy helyezték el, hogy a szigetelés és a téglafal között szabad tér maradt.

A földszintet és a karzatos az irodák és üzletek megközelítése céljából felosztották. Az elválasztások fából, bevakolt lécezésű támfákból, salaktéglából vagy téglából készültek.

A pince padlója betonból volt, a földemelt pedig részben 60 cm vastag téglaboltzat, részben burkolatlan keresztgerendákon és TT-tartókon nyugvó, 20 cm

vastag kölemez alkotta. A földszinten az egész padlónak 7,5 cm vastag faburkolata volt.

A teherhordó falakat részben kővel burkolt téglából építették s ezek a Charterhouse street sarkán egy 15 m magas dísztoronyot és a négy front közepén díszítő felépítményt hozdoztak.

A tetőt deszkahéjazatra erősített pala fedte, a szellőzők viszont deszkából és drótüvegből voltak. A tetőt öntöttvas oszlopok és rácsos tartók tartották, de sem

dást. Sőt, számtalan esetben még idő sem volt, s a hőtől szenvedő embereket ki kellett menteni a pincéből. A tűzoltók előtt csakhamar világos lett, hogy a tűz egyre inkább terjedt, és a kamrák és osztályok éghető anyagjai, valamint a szigetelés és a falak is táplálták. A szellőztetés gyakorlatilag lehetetlen volt, s közben a sugárzó hőtől két óra alatt alig tudtak 1 méterre távolabb előrenyomulni. Bár az újabb generációval megerősített tűzoltóság 24

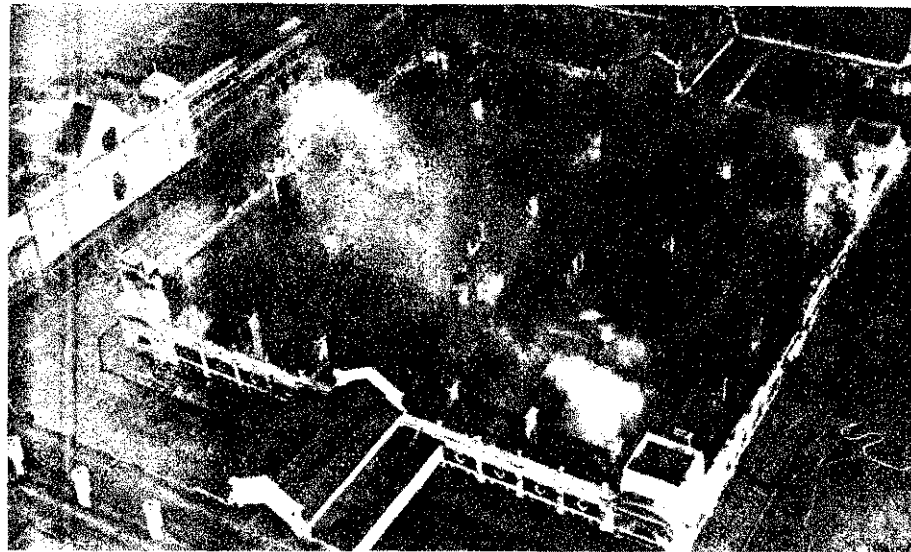

A baromfi piac felülnézetben. A tető beszakadt és a saroktoronyok leomlottak. Láthatók a tűz tovaterjedését elősegítő folyosók is, melyek az égő épületet a többi csarnokkal kötötték össze

az oszlopok, sem a tartók nem voltak hő ellen védő burkolattal ellátva. A baromfi piacot egyébként nagy átjárók kötötték össze két hasonló épülettel. Az átjárók helyzete a tűz terjedése szempontjából igen veszélyes volt.

A tűz lefolyása

A londoni tűzoltóságot 14 óra 18 perckor az Union Cold Storage üzem ingatlanára hívták ki. Az első riasztásra három gépjárműfecskenő, egy tolólétra és egy szerkocsi vonult ki.

Bár a tűz keletkezési oka ismeretlen, úgy vélik, hogy a pincében levő hűtőtelep elektromos berendezése volt az ok. A tűzoltóság első munkafázisai a tűzfészek és a tűz terjedésének megállapítására irányultak. Ennek a szándéknak a megvalósítása azonban a sűrű füst, a rossz látás, valamint a nagy hő és az egyre inkább rosszabbodó körülmények következtében szinte lehetetlenné vált.

A légzőkészülékek is csak korlátozottan bizonyultak használhatónak, mivel a kemencéhez hasonló pincében az emberek 15 percnél tovább nem bírták a tartózkodást.

keresztül megkísérelte a tűzfészek támadását, végül mégis visszavonult, és az épület elhagyására kényszerült.

Másnap reggel kb. 3 órakor a tűz a földszintre terjedt, amely pehelymos helyen 60 cm vastag volt. A felgyűlt hő, az éghető gázok és a szigetelés következtében mostmár az egész baromfi piac lángokban állott.

A tűz fejlődése előrelátható

A tűz áttörése rendkívül komoly jelentéssel bír, mivel a piacot a földalatti boltzatokból állott, és az életveszélytelen veszélyeztetésének lehetett volna a kísérlet, hogy a tűz a földszintre is az épületen belül támadt.

Ezt a helyzetet — az áttörés irányítóit előre látták, ezért — a tűzoltókat visszavonták — visszavonták be, és olyan védelmi intézkedéseket fogantatosítottak, hogy a földszintre a baromfi piaccal a keleti és déli oldalon fedett folyosók útján összekapcsolódjanak és a szomszédos objektumokat megvédjék attól, hogy a tűz a földszintre terjedjen át. A tűzoltóság parancsnoka megáll

a tűz kritikus periódusa, és a okszor több, mint 30 méter ma-
érték el”.

nyesnek bizonyult az a terv,
üzet a baromfi piacra korlátozzák;
gyanis egyik szomszédos objek-
m terjedt át, bár a hő elegendő volt
gy a Smithfield street túlsó olda-
20 m távolságban levő épületszer-
lernek megperzselődjenek.

oltás első 24 órájában a fecskén-
nát annyira növelték, hogy ős-
5 sugarat vetettek be.

igalassúsággal végbermenő föld-
önyomulás nagy áldozatot köve-
isttel és hővel telt alagútban dol-
zoltóktól. Egyiket a másik után
ik a friss levegőre, s a súlyosabb
oxigénnel kezelték. Többen ismét
tek helyükre, 30 embert azonban
kezelésre a közelben levő Bartho-
córházba szállítottak. Az első na-

800 oxigénes palackot használ-
A tűzdelemben több, mint 2000
vett részt — a tudósítások sze-
fecskendővel, ez a szám azonban
lítottak tűnik.

Ellenőrzőhelyek létesítése

ánvalóvá vált a veszély, hogy az
c eltévednek és megfulladnak a
agútban. Így az akció nemsokára
essé tette, hogy ellenőrzőpontokat
nek, ahol felfektették a beosztot-
yzékét és bent tartózkodásuk ide-
emberek legfeljebb 15 percen ke-
dolgozhattak a pincében. Ilyen el-
csoport jelentette először, hogy
zoltónak — J. Fourt-Wells ör-
moknak és R. D. Stocking tűzoltó-
- már ki kellett volna jönnie.
l világossá vált, hogy nagy ve-
n vannak, ezért azonnal megkezd-
kutatásukat. Csak 45 perc múlva
tak rájuk, s bár rögtön megkezd-
élesztési kísérleteket, — a segít-
r későnek bizonyult.

földszinten is lettek volna embe-
nikor a tűz áttört a pincéből, ak-
lószerűleg még több lett volna az
. A lángok robbanásszerűen tör-
, a földem beomlott, és az egész
mb ügyszólván percekben belül
an állott. A tűz harmadnapjának
re a baromfi piac már teljesen el-
t, a tető beszakadt, a saroktor-
omlottak, s csak a falak, elhajlott
kezetek és a törött kőfaragások
ak meg. A tűz azonban a felület
gyre tovább terjedt.

Erőbevittek az elárasztást

mértékadó szakember adatai sze-
ár a kezdeti stádiumban a pince
lását tekintették eredményt ígérő-
; ezt a tervet fontolóra is vették.
cára megállapították azonban, hogy
út víztelenítése jó, és nagy meny-
i oltóvíz elfolyt, mielőtt a tűzre
volna. Ezért lemondtak az elárasz-
Delve tűzoltóparancsnok elrendel-
y a tüzet csak egy oldalról támad-
zal a szándékkal, hogy kiszorítsák
épület körül felnyitott szellőzőnyí-
át hajtják. A szellőztetés meg-
a és a tűzhöz vezető újabb bejárá-
besítése céljából újabb tűzoltókat
k be, akik a Smithfield streeten
k az úttestet. A nyílásokon keresz-
helyeken át a tűzoltók behatoltak,



A londoni tűzoltók a baromfi piac vasvazát hűtik. (A kép a tűz keletkezését követő 28. órában készült.) A földalatti tűz oltására — a füstelvezetés céljából felbontott nyíláson keresztül — vízködsugarakat használtak

és így igyekeztek megtámadni a tüzet,
megszakítás mellkül sűrű, maró füst go-
molygott elő, amelyet lángkitörések ki-
sérttek.

A tűzoltók sokat szenvedtek az idő-
járástól is, mivel a tűz harmadik napján
erős hideg volt; számos ember egyen-
ruhája megfagyott és a talaj is nagyon
síkosná vált.

A „stop” jelzést (újabb erősítés nem
szükséges) a második napon 16 óra 45
perckor adták le. A tűzoltás azonban még
további 48 órán át tartott, s a hűtési in-
tézkedések két hetet vettek igénybe. 87
óra múlva végre lokalizálták a tüzet, de
egy szakasz még két hétig ott maradt a
tűz színhelyén. — A tűzkár — különböző
becslések szerint — kb. 5—6 millió dol-
lárna tehető.

A „Fire Protection Review” közlése
szerint a Smithfield-piac nem tartozott a
londoni Építési Szabályzat hatálya alá,
és a városi igazgatás sem gyakorlati köz-
vetlen ellenőrzést felelt. Bár hosszabb
ideje igyekeztek szigorúbb előírásokat
megvalósítani, a parlamentbe — legutóbb
1957-ben — beküldött javaslatokat azon-
ban a felsőház visszatartotta. A Smith-
field-katasztrófa következményeként vi-
szont most már várható, hogy végre az
ellenőrzést kiterjesztik a londoni piachoz
hasonló tűzveszélyes objektumokra is.

A tűz következtében egyébként nagy
vita folyt a londoni tűzoltóságnaál alkalm-
mazott légzőkészülékek hatékonyságáról
is. A két tűzoltó halálának bírósági viz-
sgálata során ugyanis a halottkém a halá-
lozás okaként a „baleset füst belégzése
következtében” véleményt adta. Egyben
javasolta, hogy a készülékekre olyan fig-
yelmeztető berendezést szereljenek,
amely jelzi, ha az oxigénkészlet már ki-
fogyóban van.

A tető beomlása után csak kívülről lehetett támadni a tüzet. A rendkívül nehéz körülmények között működő tűzoltók közül kettő életét veszítette, harmincat pedig kórházba kellett szállítani

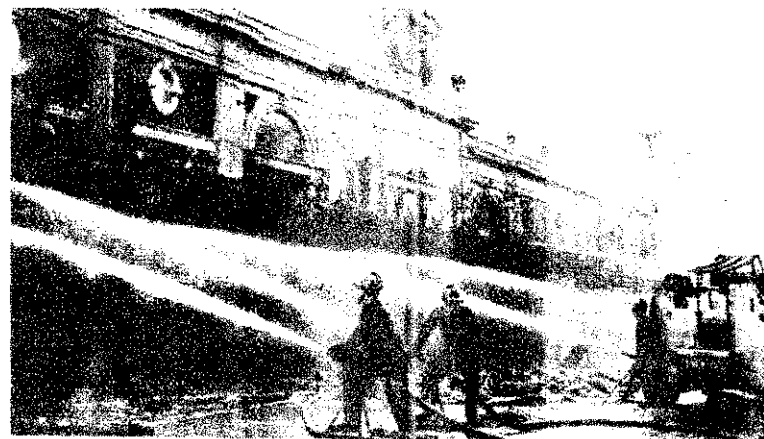

Összefoglalás

Az angol szakajtó véleménye szerint ez az eset a leghatározottabban rámutat az alábbi kívánalmakra:

1. **Törvényhozási intézkedések** szükségesek, amelyek több jogot biztosítanak a tűzoltóságnak, hogy az ilyen tűzveszélyes objektumok létrehozását megakadályozzák, és ahol ilyenek fennállanak, ott előírják a riasztó és oltó berendezések létesítését.

2. Az ilyen objektumok pontos ismerete elengedhetetlen a tűzoltóság számára, különösen azok tűzveszélyeivel, építésmódjával, fekvésével stb., valamint olyan **bevetési tervvel** kapcsolatosan, amely az ilyen objektumoknál minden nagyobb tűzesetnél célravezető.

3. Megfelelő tartalék kell a **légzőkészülékekből**, valamint az oxigénes és sűrített-levegős palackokból a földalatti akciókhoz, de a személyzet folyamatos kiképzése is elengedhetetlen.

4. Gondoskodni kell megfelelő **ember-és anyagtartalékról**, hogy hasonló esetben a káresetet sikerrel felszámolhassák.

5. Több bizalomra van szükség az **önműködő tűzjelzőberendezések**, valamint az oltóberendezések iránt az ilyen objektumokban.

6. Ahol hasonló földalatti akciókra kerülhet sor, ott az egész támadást átfogó **parancsnoki álláspont** létesítése elengedhetetlen, mert az alosztályokat s a bevetett legénységet csak így lehet ellenőrizni. Az ilyen nagyméretű tűzoltási munka során elkerülhetetlenül szükség van arra, hogy a bevetett tűzoltókat egyéenként, de az egész csoportot is folyamatosan ellenőrizzék, s késedelem nélkül megállapítsák a veszélyeztetettek tartózkodási helyét.



A dohánygyáriak tűzoltási bemutatója

Jó munka — szép tervek

A sztálinvárosi alosztály KISZ-szervezete sikeresen valószínűsítette meg idei első negyedévi terveit. A színjátszócsoporthoz pl. „A debreceni lunatikus” című vígjátékot tanulta be és adta elő nagy sikerrel. De az elvtársak kivették a részüket a laktanyájuk környékének széppé tételéből is. 150 teherkocsi földet „terítették le” a laktanya körül társadalmi munkával és fásítási programjuk keretében eddig már 50 gyümölcsfát és 30 jegenyefát ültettek el. Most elhatározták, hogy rövidesen értékes felajánlásokat tesznek az MSZMP kongresszusa tiszteletére.

Az új tsz-ek tűzvédelméért

A váci alosztály kezdeményezésére néhány váci üzem — többek között a Chinoin Gyár itteni telepe is — a nyári mezőgazdasági munkálatok idejére nagy mennyiségű, víztárolásra alkalmas hordót kölcsönöz a járás területén újonnan alakult termelőszövetkezeteknek.

Jól sikerült vizesgyakorlat és bemutató

A Lágymányosi Dohánygyár önkéntes tűzoltósága jól sikerült — bemutatóval egybekötött — vizesgyakorlattal adott

A jutalomkirándulás résztvevői a Tűzoltó Múzeum előtt



számot kiváló felkészültségéről. Először a női tűzoltók oltották el meglepően gyorsan a gyáruddvaron meggyújtott farakások tüzeit, majd üzemszekekben és a háztartásokban előfordulható kisebb tüzesetek szakszerű oltási módját mutatták be a dolgozóknak.

A „második műszak” megkönnyítéséért

A keszthelyi alosztály Keszthelyen lakó tíz beosztottja nemrégiben — közösen — mosógépet vásárolt. Egy kis kocsit is készítettek és azóta azzal „szállítják házhoz” a mosógépet asszonyaik „második műszakjának” megkönnyítésére.

Községi tűzoltók jutalomkirándulása

A Belügyminisztérium Országos Tűzrendészeti Parancsnokság — eddigi jó munkájának elismeréseképpen — két napos budapesti kirándulásra hívta meg Jászágó, Tiszapüspöki, Kunszentmárton, Rákócziújfalú (Szolnok megye); Bajna, Ács és Mocsa (Komárom megye), valamint Dömös (Pest megye) községek legjobb önkéntes tűzoltóit. A vendégek a Tűzoltó Múzeumba is ellátogattak és nagy elismeréssel nyilatkoztak a látottakról.

Községi tűzoltótestületeink életéből

A cigándi községi tűzoltótestület kultúrcsoportja — a királyhelmeci állami tűzvédelmi szervek meghívására — öt napot töltött Csehszlovákiában. A vendégszerelés alkalmával Molière: „Botcsinálta doktor” című vígjátékát, valamint a hagyományos cigándi keménycsárdást adták elő Királyhelmece, Perbenyik, Kistárkány, Bodroszerdahely és Lelesz községekben.

Csehszlovákiai tartózkodásuk során néhány termelőszövetkezetbe is ellátogattak, s a legnagyobb elismeréssel nyilatkoztak a látottakról. Elmondották pl., hogy Lelesz szövetkezeti községnek több mint 17 millió korona közös vagyona van, s az itteni szövetkezeti dolgozók a már meglévő Zetorkaik és gépkocsijaik mellé nemrégiben 10 traktort és egyéb mezőgazdasági gépet is vásároltak a királyhel-

A csányi tűzoltótestület felállításának 30. évfordulója alkalmából néhány héttel ezelőtt jól sikerült ünnepséget rendeztek. A jubileum alkalmával avatták fel a község újonnan épült oltószertárát is.

A „Vas népe” beszámolója szerint a szombathelyi járás eredményesen halad az új községi tűzoltók toborzásában. A községekben a pártszervezetek is segítettek a toborzásban. Csempeköpácson, Kisnyitván, Kőszegszerdahelyen, Mecsóban és Vasszilvágyon díjkiosztással, fiatalokkal együtt díjazták a tűzoltótestületet.

A kondorjai tűzoltótestület színjátszócsoporthoz március nagy sikerrel adta elő Csizsereg Máttyás „Bújócska” című háromfelvonásos vígjátékát helyi művelődési otthonban.

A tűzoltóélet

mezi gépállomástól. A volt papi birtok egykori zsellerei egy kastélyban mezőgazdasági akadémiát létesítettek, a régi nádfelees házaik helyébe pedig cseréptetőket építettek. De joggal büszkélkedhetnek 600 férőhelyes korszerű művelődési házukkal is.

Egyházasbárcán 33 ezer forintos költséggel még ebben az esztendőben új tűzoltószertárát építenek. A költségeket a közsegfejlesztési alapról biztosítja a tanács, de a lakosság is jelentős értékű társadalmi munkát vállalt.

A dombóvári alosztály kezdeményezésére 30 fővel ismét megalakult a községi önkéntes tűzoltótestület. Az új testület tagjai a megelőző és mentő tűzrendészeti feladatok ellátása mellett színvonalas műsorok betanulására is vállalkoztak.

A vasvári önkéntesek lelkesen készülnek a testület 75 éves jubileumának megünneplésére. A gazdag ünnepi program keretében a testület alapító tagjáról, Barabás Istvánról is megemlékeznek. A színjátszók pedig Ózdi József „A vér nem válik vízzé” című színművének előadására készülnek.

A hévízi községi tanács helyi tűzoltótestület jó munkájának elismeréseképpen — régiben televíziós készülékkel ajándékozott a községi tűzoltótestületet.

Tarnabod községben 30 forintos állami támogatással tűzoltószertár épült. A lakosai mintegy 16 ezer forint értékű társadalmi munkával segítettek az építkezésben.

A keceli községi tűzoltótestület március 1-én tartotta rendes közgyűlését. A parnoki beszámoló és a zárszámot követő vita után úgy döntöttek, hogy a testület pénzügyi helyzetét javítani kell. 50 tűzoltóegyenruhát vásárolnak és klubhelyiségük felújításához is hamarosan hozzá kell lépniük.

A bátaapáti tűzoltótestület idei első közgyűlésén a klub vezetői, a termelőszövetkezet elnöke, a helyi iskola igazgatója, továbbá a művelődési vezetők is megjelentek. A vezetőség beszámolója a község határozatát hozta a további javításokról, valamint a munkák további szétosztásáról. A testület felajánlotta segítségükkel a község új kultúrotthonának felépítéséhez is. Elhatározták, hogy fogatall vagy gyalog — minden önkéntes tűzoltó legalább napos társadalmi munkával járjon hozzá az építkezéshez.

Újság a IX. kerületi alosztályon?

X. kerületi alosztály betái már eddig is számos írat ellenőriztek és több propagandaelőadást tartottak a házfelügyelők részére. Úgy kívánják tovább járni a lakóházak tűzvédelmében, hogy a tanács segítségével a kerület házaiban is hamar kifüggesztik az V. kerület alosztály által készített táblákat, képes tűzrendészeti táblákat.

Nemrégiben megtartott közgyűlésen bevételéből készültek vásároltak, tudomásunk szerint — a televíziós készülék tulajdonosok a budapesti egységével.

seményei

gyárak biztonságáért

János Daru- és Kazángyárák, illetve osztály tűzrendészeti felelősei nemrégiben részt vettek a tűzrendészeti versenyen, amelyen a város III. kerületének lakosai mellett a honvédség műszaki- és utászalakulatai is részt vettek.

recenből írják:

Nemrégiben fejeződött be az alosztály tanfolyama, amelyen a tanács, illetve szocialista szervezetek képviselői részt vettek a kismotorfecsken-

dők kezelésére képezett ki a megyei alosztályparancsnokság. Örömmel állapíthatjuk meg, hogy a helyi tanácsok, valamint az állami gazdaságok és a termelőszövetkezetek vezetői megértették a tanfolyam jelentőségét, amit az a tény is bizonyít, hogy a berendelt elvtársak újszólóiban valamennyien eljöhettek a tanfolyamra és nagy szorgalommal igyekeztek elsajátítani a szükséges tudnivalókat — fejeződik be a levél.

Árvízvédelmi gyakorlat Szegeden

A „Délmagyarország” c. napilapban olvastuk, hogy a Hazafias Népfőrdő szegedi bizottsága, a Hidrológiai Társaság és a Szegedi Vízügyi Igazgatóság — a szegedi árvíz 80. évfordulója alkalmából ünnepséget rendezett Szegeden. Március 12-én — az évforduló napján — délután 6 órakor a tanács háza dísztermében ünnepséget rendeztek,



Kismotorfecsken-dő-ismeret a Hajdú megyei községi parancsnoki tanfolyamon

nem túlozunk, amikor csaknem negyedmillió forintra becsüljük a testületnek nyújtott anyagi segítségét.

Műanyagok a tűzbiztos hajóépítés szolgálatában

A „Neues Deutschland” című német lap hírt ad arról, hogy a Német Demokratikus Köztársaság hajógyártási szakértői régóta fáradoznak azon, hogy miképpen lehetne olyan új műanyagokat felhasználni a hajóépítésnél, amelyekből az eddigénél olcsóbb, szebb és tűzbiztosabb hajókat készíthetnének. A szakemberek azt javasolják, hogy a hajók belső kiképzésénél mielőbb térjenek át az éghetetlen műanyagok használatára. Ezek ugyanis egyrészt olcsóbbak mint a fa, másrészt pedig könnyűek és szerfőltt alkalmazhatók az utasszállító hajók belső kiképzésére, kabinválaszfalak, folyosóburkolatok stb. céljára.

Kiszámították, hogy a műanyag pl. 75 százalékkal kevesebbe kerül, mint a fa. A megtakarítás tehát egy-egy személyszállító óceánjáró építésénél — ahol sok a kabin és a folyosóborítás — hatalmas összegekre rög. Azonkívül a műanyag éghetetlen.

Az NDK Műanyagipari Kutatóintézetében sikerült üvegszál alapanyagú lemezt készíteni. Ennek üvegszárait krezolgyantával préselték össze. Ez a „Glakresit” elnevezésű műanyaglem az minden tekintetben megfelel a követelményeknek: olcsó, könnyű, éghetetlen és tetszetős.

A polyceram-üveg fémeket helyettesít

Az USA-beli Corningban levő üvegyár szabadalmaztatta az ún. polyceram-üveg gyártásának új eljárását. Ez a közönséges szilikát üveg, amelyet különleges eljárással kemény és merev kristályos anyaggá alakítanak át, a fémek tulajdonságával rendelkezik. A polyceram jobb szigetelőnek bizonyult, mint a különféle kerámiai dielektrikumok és hajlatban 42 kg/mm² nyomással bírhat és elér. Emellett 700 C^o-ig fizikai tulajdonságait sem változtatja meg.

Új műsort mutatott be a Duna Művészegyüttes

A Belügyminisztérium Duna Művészegyüttese a közelmúltban mutatta be új, egész estés betöltő műsorát. A közönség lelkes tapsokkal jutalmazta az együttes produkcióját. Különösen a „Latinka Sándor balladája” című mű aratott nagy sikert, melynek zenéjét az együttes karnagya, Pászti Miklós szerezte. A tenorszólot Puskás Sándor énekelte. De a Behár György zenéjére készült és a munkásmozgalom hősiességeit felelevenítő „Madrid határán” című táncjátékot is nagy tetszéssel fogadta a közönség.

Jelenet a „Madrid határán” c. táncjátékból

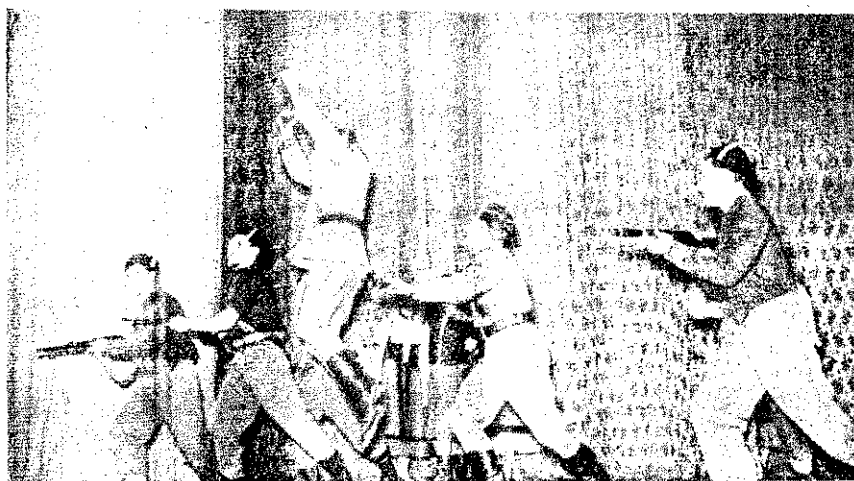

A pécsi tűzoltók is segítettek...

Az „Ország-Világ” című képes hetilap hírt ad arról, hogy a pécsi alosztály beosztottjai is segítettek a város TV adójának mielőbbi felépítését. Ugyanis a 64 méter magas adótorony 15—20 méteres darabját ők vontatták fel csőrlővel a Misinatetőhöz vezető sáros, meredek úton.

200 ezer forintos tűzoltószertár — húsz egyenruha...

A jászfényszarui tűzoltótestület tagjai igazán nem panaszkodhatnak amiatt, hogy nem segíti munkájukat a tanács. Sőt, éppen ellenkezőleg fest a helyzet. Nemrégiben hét szerelvényes, örszobával és kultúrteremmel „felszerelt” új tűzoltószertárat építtetett részükre a tanács, s néhány héttel ezelőtt húsz öltöny tűzoltóegyenruhával is megajándékozta őket. A szertár építése hozzávetőlegesen kétszáz ezer forintba került és ha a ruhavásárlásra fordított összeg mellett a testületnek nyújtott többi jelentős értékű tanácsai támogatás értékét is figyelembe vesszük — egyáltalán

VAR TŰZOLTÓ

gyár tűzoltóság folyóirata. szerkesztőbizottság. Felelős szerkesztő: Beszteri Lajos tűzoltószázados. Kiadó: Közgazdasági és Jogi Könyvtár Igazgatója. Szerkesztőség: József Attila u. 2-4. Telefon: 121-710. bev. száma: 151.110-K95 nyil. Nyomda Budapest. Felelős: Bolgár Imre.

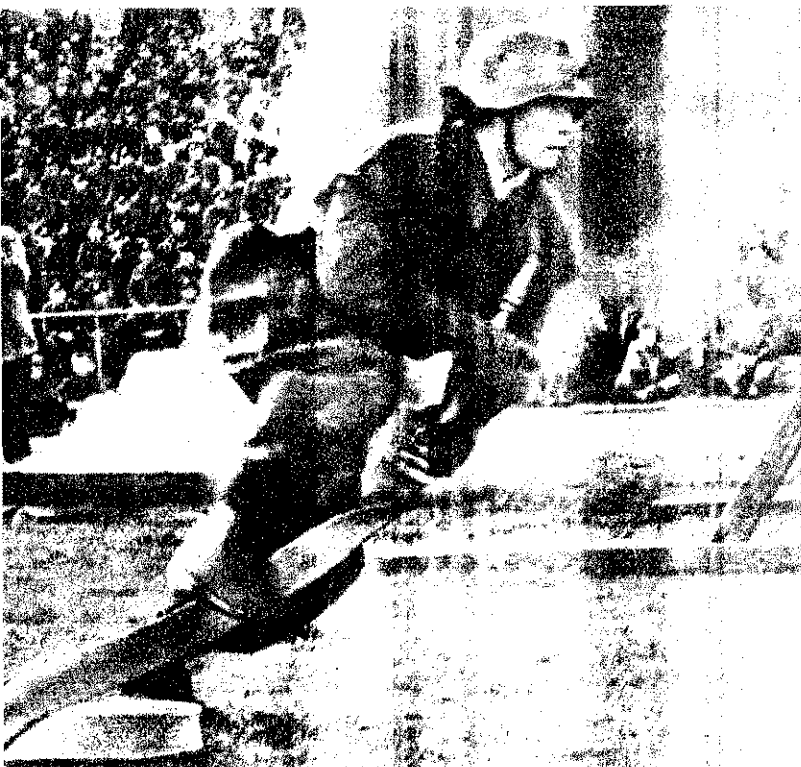

A kelet-berlini belügyi alakulatok nagyszabású sportünnepélyt rendeztek a Dinamó stadionban. A látványos bemutatók között ügyességi és tűzoltási gyakorlatok is szerepeltek

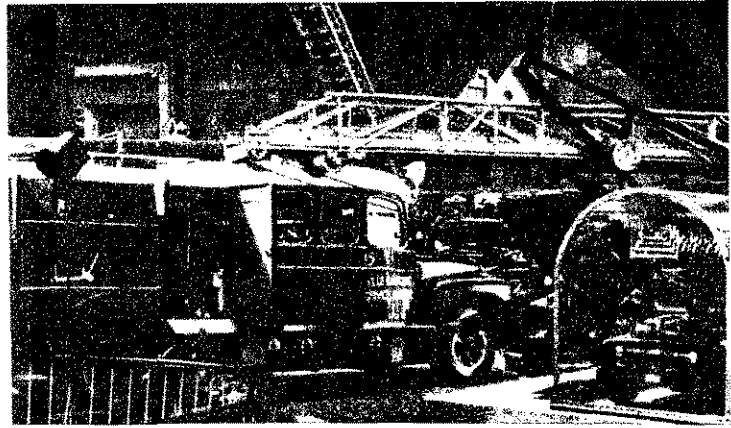

A brüsszeli világkiállításon tűzoltó szerek és felszerelés mutatására is sor került. Felső képünk a kiállított szerencsoportját, alsó képünk pedig az ostendei tűzoltóság na kisnyomású kombinált szivattyúval ellátott tartályos műfecskeendőjét ábrázolja

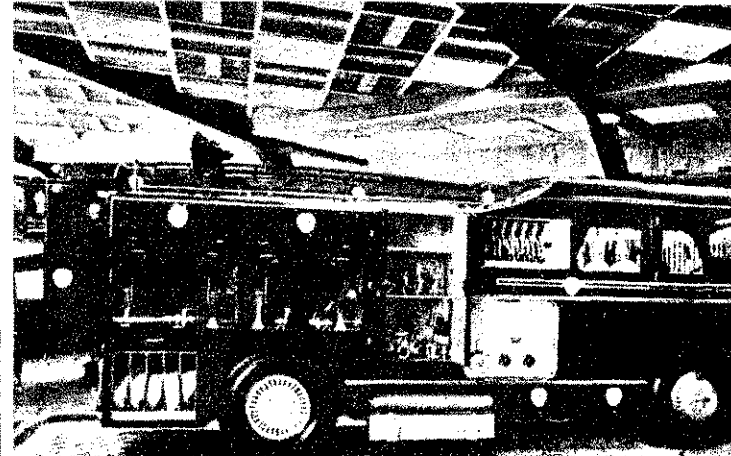

Képes VILÁGHIRADÓ

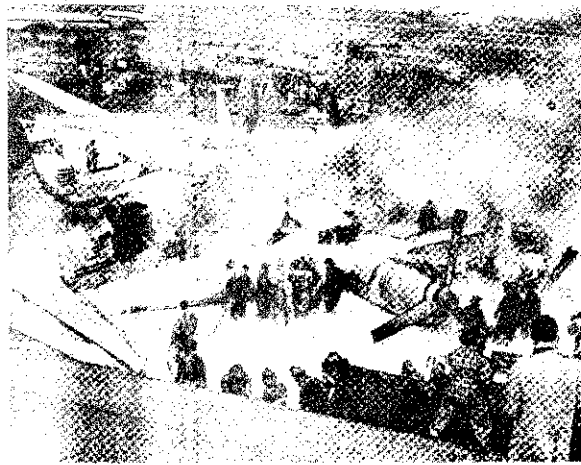
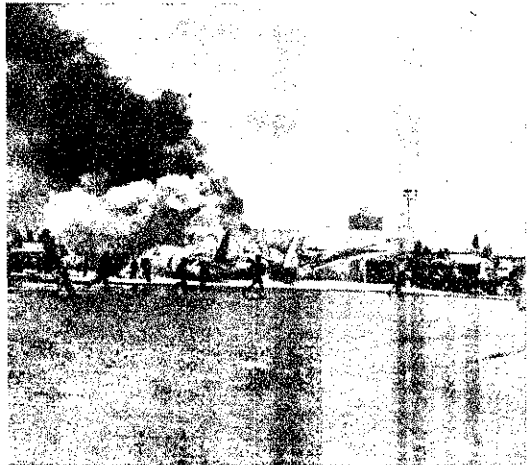

A New York melletti Indlewild nemzetközi légikikötőben egy Super Constellation típusú utasszállító repülőgép a kifutó mellett összeütközött egy Viscount típusú géppel. Az összeütközés következtében mindkét gép kigyulladt. A kivonult tűzoltók szén- és nagymennyiségű habanyag segítségével oltották el a tüzet



Kolumbia fővárosában, Bogotában a karácsonyi ünnepek előtt az egyik áruházban rövidzárlat következtében meggyulladt az előcsarnokban felállított karácsonyi jászol szalma- és papirdiszítése. A tűz olyan gyorsan terjedt, hogy a három perc alatti kikerkezett tűzoltóság az egész áruházat lángokban találta. A lezárt kijáratok következtében 82 ember életét veszítette, 200-an pedig füstmérge-zést szenvedtek.





MÁJUS

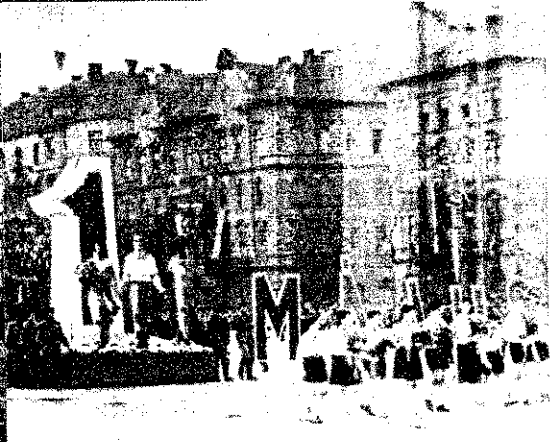

A felszabadulás utáni tizenötödik szabad május elünnepeltük. Győzelmi ünnep volt! Azoknak a sikerek és győzelmeknek ünnepe, melyeket felszabadult élünk immár tizennégy esztendei kemény, megfeszített építőmunkája nyomán a gazdasági-, politikai- és kulturális csaknem valamennyi területén elértünk, s amelynek eredményeként — a párt vezette munkásosztály vezetésével magabiztosan haladunk a szocializmus további építés útján.



A sikerek hosszú sora mellett azonban kudarcok is érték a magyar munkásosztályt. Így a visszavonulásra kényszerített hazai reakció összeszedte maradék erejét és nemzetközi szövetségeseire támaszkodva 1956 októberében pontosított támadást intézett a magyar néphatalom ellen. E támadás megsemmisítéssel fenyegette a proletárvivmányát. A magyar munkásosztály — szövetségben a szocialista tábor népeivel — megsemmisítő csapást mért népi hatalmunk ellenségeire. A harcból a proletárvivmányunk nemzetközi szocialista tábor került ki győztesen. És a győzelem eredményeként gyors ütemben ismét erősödött hazánkban a munkáshatalom, s napjainkban — a többi szocialista országhoz felzárkózva — rohamléptekkel haladunk a megkezdett úton.



A nemzetközi munkásmozgalomnak — a közel egy százada tartó szocialista mozgalmak kialakulása óta — sok számottevő sikere volt. A sikerek közt olyan jellegű események szerepelnek, mint a Nagy Októberi Szocialista Forradalom győzelme, a Magyar Tanácsköztársaság megalakulása, a világ országai kommunista pártjainak születése, a millió kommunista párttag kinevelődése — és így tovább. Az utóbbi évek nagy munkásmozgalmi sikereinek kell tekintenünk az SZKP XX. kongresszusát, a kommunista és munkáspártoknak az 1957. évi novemberi moszkvai konferencián egységesen elfogadott nyilatkozatát, az SZKP XX. kongresszusát és a Szovjetunió 7 éves népgazdasági fejlesztési tervének ragyogó perspektíváit. Ezek az események mély benyomást gyakoroltak a nemzetközi munkásmozgalmra s mindegyik külön-külön is jelentős állomás a kommunista és munkáspártok nemzetközi erejének növekedésében.



Az SZKP XXI. kongresszusán elhangzott beszámolóban joggal állapította meg Hruscsov elvtárs, hogy a Szovjetunió 7 éves népgazdasági fejlesztési terve a nemzetközi munkásmozgalmat és minden más demokráciát erősítő erők számára hatalmas erkölcsi támogatás abból a tényből, hogy a szocializmus győzelme a világ minden részén.



MÁJUS ELSŐJÉN

ban, amelyet a reakció és az imperializmus erői ellen
ak. E megállapítás azt jelenti, hogy a terv sikeres tel-
ésének eredményeként a szocialista tábor országai nagy-
tékben tovább erősödnek, és képesek lesznek véglegesen
rítani a háború veszélyét, tárgyalóasztalhoz kényszerít-
az imperialista háborús kalandorokat és megteremteni
rós békét, amelyért olyan sok május elsőjén hiába har-
a világ munkássága. Jelenti továbbá, hogy a kapitalista
ágok munkásosztályai — a szocialista országok népeinek
rei láttán — határozottan és magabiztosan el tudják
i a fasizmus útját; jelenti azt, hogy egyre közelebb ke-
iek egymáshoz a kommunista és munkáspártok — hogy
gszerfe megteremtsék egységüket; jelenti azt, hogy a
zetközi munkásmozgalomnak új, jelentős bázisai ala-
nak ki az imperialista és gyarmati országokban; és je-
végül, hogy a szabadságukért és függetlenségükért
dő népek nem állnak egyedül az elnyomóikkal folytatott
cukban.

Az idei május elsője ezeknek a sikereknek a jegyében
ott le, és újabb diadalmas lépést jelentett a nemzeti
i munkásosztály szervezeti, ideológiai és politikai egysé-
ek megteremtéséhez vezető úton. De mindezekon túl
jus elsőjének van egy rendkívüli sajátossága is, mégpedig
hogy ünneplésére éppen a világot formáló politikai erők
gyalásainak előestéjén került sor.

A nagy érdeklődésre joggal számot tartó tárgyalássoro-
elsősorban azért rendkívüli, mert összehívására éppen
erőviszonyoknak a szocializmus javára történő további
lódása teremtett alapot; másodsorban azért, mert a
változott erőviszonyok alapján a szocialista és kapita-
a országok képviselői eszmei síkon csapnak össze ugyan-
n kérdésekben — elvileg különböző álláspontokat kép-
elve. A tárgyalásokon olyan kérdésekről folytatnak majd
mecserét, amelyek bizonyára nagy befolyást gyakorolnak
világ békéjére. Ezek között legfontosabb a német kérdés
idézése, s ugyanakkor az atom- és hidrogénfegyverek
iltása. A tét rendkívül nagy! Éppen ezért május elsőjén
nunkásosztály és minden haladó erő összefogott és hitet
t amellet, hogy békében és biztonságban akar élni a világ
mely pontján.

Sha a világ munkásosztálya összefog és e nap hősi
emlékéhez híven cselekszik — amihez nem fér kétség!
akkor nagy szolgálatot tesz az egyetemes béke, a proletár-
lidaritás, s a munkásosztály egysége megteremtésének.

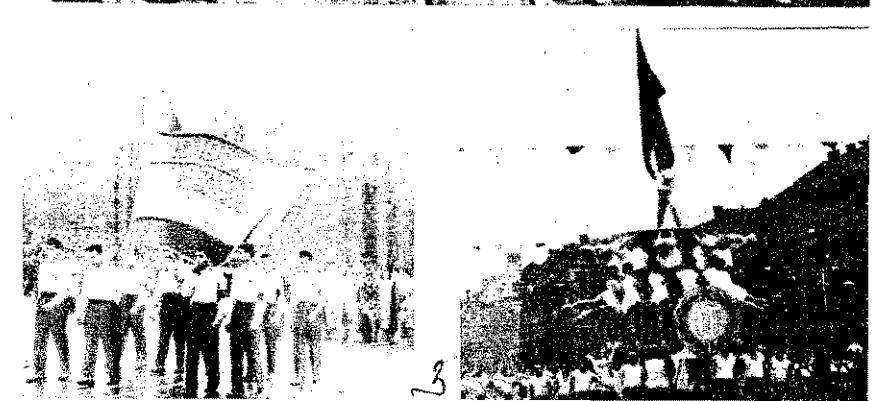



Lenin és Szamuely Moszkvában 1919 májusában

Az első szabad május elseje

„Délelőtt 9 órától kezdve mint végtelen folyam, ontotta a város a proletár tömegeket a Városliget zöld térségeire. Orgonavirágok, viruló bokrok, a tavasz minden szépsége fogadta az ünneplő proletárokat. A városligeti szórakozóhelyek és vendéglők is vörös díszet öltöttek, az öröm pirossága ömlött el a ligeten.

Az Andrássy útról áramló emberhullámok széjjel folytak a hatalmas ligetben. Eloszlottak a tömegek a vendéglőkbe és gyűlések helyeire, megszűnt a tömegek összeszorulása, szabadon mozoghatott mindenki az úde zöldben. Késő déltájt még mindig tartott a tömegek érkezése s a Városliget vörösbőre a minden oldalról vonuló zászlós tömegekkel minden eddigit meghaladó, hatalmasan mozgalmas képet nyújtott.

A szónoklatok délben kezdődtek, amikor rendszerben elhelyezkedtek a tömegek.

Az Iparcsarnok előtt Landler Jenő elvtárs többek között a következőket mondotta:

„... Elvtársak! Aki egyszer a napba nézett, az nem tud hozzászokni a bűzös petróleumlámpához. Aki egyszer összetörte rabbiüncsáit, nem lesz olyan ostoba, hogy megint összekovácsolja azokat... A történelem útjai kiszámíthatatlanok. Bármilyen történhetik, csak egy nem lehet-



séges és ezt kell minden proletárnak belátnia. Nem lehetséges, hogy a régi rend, a régi világ visszajöjjön, hogy újra rabszolgá legyen a magát felszabadított népből...”

(Vörös Ujság, 1919 május 3.)

Válságos katonai helyzet

... Május 1-én összeomlott a szolnoki hídfő védelme és a román csapatok egész hosszában elérték a Tisza vonalát... Május 2-án a csehek nyomására ki kellett üríteni Miskolcot.

A Tanácsköztársaság katonai helyzete valóban válságos volt. A jobboldali szociáldemokraták „... jól értesült forrásból» kapott túlzott, riasztó híreket terjesztettek. Minden eszközzel igyekeztek aláásni a proletariátus önbizalmát és megtörni ellenálló erejét... A munkásosztály harci kedvének megtörésével, erélyesebb intervenció sürgetésével igyekeztek megbuktatni a súlyos katonai helyzetbe került proletárdiktatúrát.

De a kommunisták másként ítélték meg a helyzetet...”

(Részlet dr. Münnich Ferenc: Az októberi forradalom és a magyar vöröshadsereg c. munkájából)

Küzdünk az utolsó csepp vérig!

... Kétféle felfogás van. Az egyik felfogás az, amely a diktatúráról való ideiglenes lemondást javasolja, a másik felfogás az, amely azt mondja, hogy küzdünk az utolsó csepp vérig, küzdünk addig, ameddig egy talpalatnyi föld marad Tanács-Magyarországból...

Elvtársak! Amíg van rá mód, küzdenünk kell minden erővel a proletariátus diktatúrájának fenntartásáért. Küzdeni egészen addig, amíg egyetlen egy lehetőség van arra, hogy egy fegyvert elsűthetünk. De a küzdelem a fegyver elsütéséből, a szuronyrohamból, az organizá-

lásból, s nem a szavaltból, nem a tapsból, nem az éljenzésből és a fogadkozásból áll...

... Azt mondom önknek: Budapestet meg kell védeni mindenáron; meg kell védeni bármibe is kerül, mert meg kell védeni Magyarország munkásmozgalmát, a nemzetközi proletárforradalomnak ezt az igazán dicsőséges ágát... Csak egy becsületes munkásmozgalom van:

Valóban a Tanácsköztársasági hadseregévé lett...

A munkáskatonák jelenték része mint szakmunkás a világháború alatt fel volt mentv katonai szolgálat alól s így képzésben nem részesült. Ez most kellett napok alatt meifítani a legelemibb katonai meretekre, a kötelékben harcra, a legegyszerűbb felfogásokra és fegyverkeze



Az ünneplők végeláthatatlan sorokban vonultak fel május elsején

amelyik a proletárdiktatúra felétör, és amely meg akarja teremteni a proletárdiktatúrát”...

(Részlet Kun Bélának a Budapesti Központi Forradalmi Munkás- és Katonatanács 1919 május 2-i ülésén mondott beszédéből)

Fegyvert fognak a munkások

... A munkástanács május 2-án megtartott ülésén... azt határozták, hogy a munkások fegyvert fognak a Tanácsköztársaság védelmére. Ezt a határozatot fogadták el az üzemekben megtartott tömeggyűléseken is. A magyar munkásság meg is valósította lelkesedéssel hozott hősi elhatározását. Az új munkáscsapatokat haladéktalanul beillesztették a harcoló hadsereg hadrendjébe. A vöröshadsereg szociális összetétele ezzel egy csapásra megváltozott.

re. Ezekre sebtében előkészít katonák mégis elszántan és brran indultak harcba, mert n akarták védeni szabadságuk szerzett jogait, a proletariát államát, a Tanácsköztársaság Új fejezet kezdődött a magy munkásmozgalomban, a Taná köztársaság történetében! A n gyar proletariátus örök dicső gét hirdető korszak. A vör hadsereg katonái ezekben a h cokban a proletárhazaszerre és áldozatkészség ragyogó p dáit mutatták...”

(Részlet dr. Münnich Ferenc: Az októberi forradalom és a magyar vöröshadsereg c. munkájából)

Az ifjú kommunisták is az első között vonulnak a frontokra

... Az ifjú kommunisták az első között vonultak a v

A magyar proletariátus 1919-ben ünnepelte először szabadon a proletár nemzetköziség nagy ünnepét



lyezett területekre. A MSZ Központi Vezetőségé-
ke 18 éven felüli tagjai már
június 5-én a fronton voltak. És
omukban ezer meg ezer
inkásfiatal, diák, parasztfiú,
és KIMSZ-csoportok hatá-
rták el, hogy testületileg be-
nülnek. A sebtiben felfegy-
rzett gyári munkásszázal-
cban apák mellett menetel-
c a felszabadult ifjúnunká-
c. Egész századok és zászlóal-
c pedig csupa fiatalokból ál-
tak... A budapesti ifjúnun-
sok... tüntettek a forradalmi
védő háború mellett. 300
mbathelyi diák önként je-
ukezett a vörös hadseregbe.
gyári kereskedelmi gimnáz-
im és realiskola idősebb nő-
ndéket testületileg belep-
vörös hadseregbe. A fiatal or-
sok és tanítók szakszervezeti
gyűlésen határozták el, hogy
ként vállalják a frontszolgá-
ot... A kecskeméti és a Bor-
d megyei parasztfiatalok nagy
megekben lelkesen járultak a
rozóbizottság elé..."



A vöröskatonák nagy lelkesedéssel vonultak a frontokra, s haláltmegvető bátorsággal harcoltak a túlerőben levő ellenséggel szemben

vonultunk, mert az ellenség ke-
let felől elvágta az összekötte-
tést Pesttel.

Felétkörnyékén beástuk ma-
gunkat, és éjszaka kiverők a
cseheket a szemközti, hegyoldali
állásukból. Innen már gyorsan
kergettük őket a Rimaszomb-
battól nyugatra levő területen
fel Rimabrezón, Nyustyan ker-
resztül Tiszolc alá. A nép min-
denütt határtalan örömmel fo-
gadott bennünket..."

kászálzóaljai egymással vetél-
kedtek a győzelem biztosításá-
ban. Ennek kivívásában ered-
ményes része volt a nagyszerű
tüzérségnek, amely kiváló mű-
ködésével szinte döntően befo-
lyásolta a harcok menetét. Ott
volt a páncélvonat, amelynek
bátor vezetője már délelőtti ne-
gyédítzenyegkor befutott Mis-
koltira, hogy vakmerő bravúr-
jával tájékozódást szerezzen
a cseh csapatokról, és jelentésé-
vel visszatérve, délután újból
előnyomulva, nagyszerű pár-
bajt vívott a cseh tüzérséggel,
csapatainkról egészen magára
irányította az ellenséges tüzér-
ség működését. Amint a had-
test minden seregrésze a legtel-
jesebb együttműködésben vívta
a harcot, a mi repülőgépeink
bátor magatartással keringtek
a harc színhelye fölött... hogy
kikémleljék őket, és jelentési-
ket nyomban leadják a hadtest
vezérkarának.

Üdvözlét a magyar munkásoknak

... Magyar munkások! Elv-
társak! Ti még jobb példát ad-
tatok a világnak, mint Szovjet-
Oroszország, azzal, hogy az igazi
proletárdiktatúra alapján egy-
csoapásra egyesíteni tudtatok
valamennyi szocialistát. Most az
a hálás és igen nehéz feladat áll
előttem, hogy megálljátok a
sarat az antant elleni súlyos
háborúban. Legyetek szilárdak.
És ha ingadozás üti fel a fejét
a szocialisták között, akik teg-
nap csatlakoztak hozzátok, a
proletárdiktatúrához, vagy a
kispolgárság körében, nyomjá-
tok el könyörtelenül ezeket az
ingadozókat. Agyonlövés —
ez a gyáva méltó jutalma a há-
borúban.

(Részlet Svéd László: A hő-
sök ifjú nemzedéke c. írá-
sából)

(Részlet Sréter Márton: Az
acélgyári munkások c. írá-
sából)

A salgótarjáni győzelem

... Megtörtént a gyári mun-
isok felfegyverzése... Mi, a
mmunista párt tagjai, elsőknek

Miskolc visszavétele

„A Tanácsköztársaság védel-
mében fegyverbe sorakozott
proletárkatonák első nagyszerű

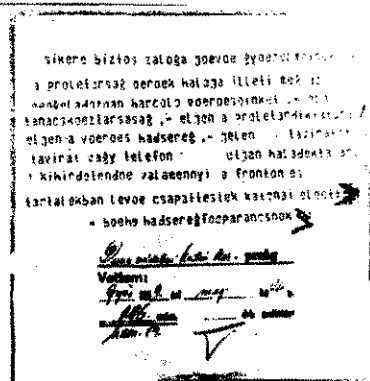
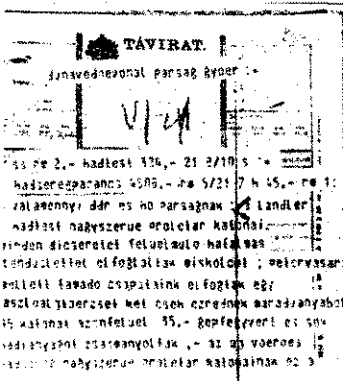

Hadseregpáncs Miskolc elfoglalásáról

lentkezünk a frontra. Indulás
5t... Kun Béla mondott be-
édet, s amikor befejezte, hoz-
nk lépett és búcsúzóul mind-
yikünkkel kezét fogott...
Rögtön a karancsi hegyhátra
entünk és megkezdtük a fede-
kek ásását... A csehek meg-
zdték a támadást, de vissza-
rtuk őket... Jó darabon kö-
ttük az ellenséget, de később
vömük veszett...
Másnap új állásokat foglal-
nk el. Mielőtt megkezdtük a
madást, egy középkorú tiszt
lkes, buzdító beszédet mon-
tt, majd elindultunk Karancs
daskerti oldalára felé, ahol már
csehek voltak.
A roham eredményeként az
zaki részen rövid idő alatt fel-
abadítottuk Salgótarjánt, de
umarosan Kisterenyé irányába

sikerüket vívták ki azzal a győ-
zelemmel, amelynek eredménye
Miskolc bevétel, és a csehek
visszaszorítása volt az északi
fronton...

A csehek mindjárt a támadás
első ellenállhatatlan erejű lend-
ületétől megmogtak állásaik-
ban, majd, amikor a mieink ro-
hamra indultak, rendetlenül és
fejvesztetten hagyták ott fede-
zékeiket és vonultak vissza Mis-
koltól előre elkészített, erő-
sen kiépített állásaikba...

A mieink nyomon követték a
visszavonuló cseheket, és köz-
vetlenül Miskolc alatt megkezd-
ték az elszánt, erős harcot a vá-
ros birtokáért...

A harcban, amely elke-
sere-
detten folyt kedden egész nap,
szerda hajnalig, a hadtest mun-

A csehek, hogy a támadás
nagy erejét ellensúlyozzák, más
frontszakaszokon ellentámadás-
ba mentek át, de az ott levő csa-
patok nemcsak hogy vissza-
verték őket, hanem több, mint
egy századot elfogtak közülük.
Ugyancsak ellentámadást kezd-
tek a csehek Pétervársárról, ahol
azonban még súlyosabb veszte-
séget szenvedtek... A diadal-
más harc első nagyjelentőségű
eredménye azután az volt, hogy
csapataink szerdán hajnalban
teljesen megverték a Miskolcot
még kétségbeesetten védő cseh
sereget, amely fejvesztetten
hagyta el a várost, és kezdte
meg visszavonulását a városon
túl. A proletárhadsereg ezután
diadalmasan bevomult Miskolc-
ra, amelynek proletársága ha-
tártalan lelkesedéssel fogadta
őket..."

(Részlet a Vörös Ujság 1919
május 22-i számából)

Az a háború, amelyet ti vi-
seltek, az egyetlen jogos, igaz-
ságos, igazán forradalmi hábo-
rú, az elnyomottak háborúja az
elnyomók ellen, a dolgozók há-
borúja a kizsákmányolók ellen,
háború a szocializmus győzel-
méért. Az egész világon a mun-
kásokosztály minden becsületes
tagja a ti pártotokon áll. Min-
den hónap közelebb hozza a
proletár világforradalmát.

Legyetek szilárdak! A győze-
lem a tietek lesz!

1919. V. 27.

LENIN"

(Részlet Lenin elvtársnak,
a magyar munkásokhoz in-
tézett üdvözlétéből)

A legendás híró páncélvonat

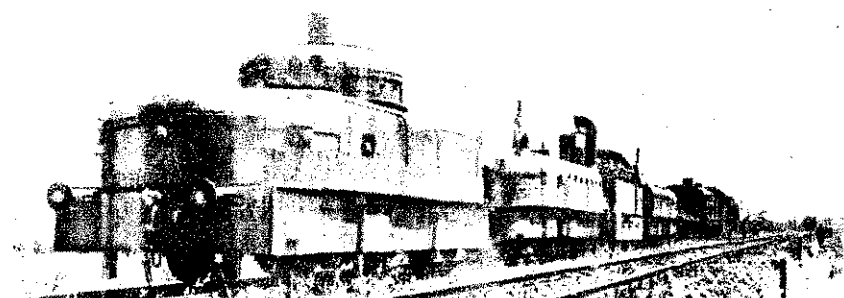

ÚTRAVALÓ- a Kongresszusi anyag tanulmányozásához

Nemcsak a szocialista tábor országai-
ban, hanem — túlzás nélkül elmondhat-
juk — az egész világon magyaránnyú vá-
rakozás előzte meg a Szovjetunió Kommu-
nista Pártjának XXI. kongresszusát. Ez a
várakozás feszült figyelemmé hatványozó-
dott a kongresszus napjaiban, s ma szerte
a földkerekségen a legnagyobb gonddal és
elmélyedéssel tanulmányozzák a kongressz-
szus határozatát, Hruscsov elvtárs előadói
beszédét és zárszavát; a küldöttek és a
nemzetközi kommunista mozgalom veze-
tőinek elhangzott felszólalásait. Ez a tanul-
mányozás, amely hazánkban is megkezdő-
dött — igen fontos része pártszervezeteink
propagandamunkájának, hiszen a XXI.
kongresszus lényegében felmérte az egész
jelenlegi nemzetközi helyzetet, és világosan
megmutatta a jövő, a kommunista jövő
útját is.

A kongresszus a gazdasági célok — a
7 éves terv sikeres megvalósításának ha-
tásos segítését tette a pártmunka fő fel-
adatává. Kiemelte azt a lenini tanítást,
hogy az új társadalom építésének idősza-
kában a pártpropaganda legfontosabb fel-
adata: a marxista elmélet fényénél meg-
világítani a kommunizmus építésének gya-
korlati kérdéseit.

Tegyük konkrétabbá propagandamunkánkat!

A tanácskozás óta az eddigieknél sokkal
világosabban látjuk pártalapszervezeteink
propagandamunkájának gyengeségeit is,
természetesen: a való élettel, de főként a
gyakorlati konkrét feladatokkal való kap-
csolat hiányát. Mert ha tapasztalunk is a
pártoktatást a gyakorlattal összekapcsoló
törekvést, az leginkább abban merül ki,
hogy propagandistáink a különböző tárgy-
körök oktatását, az egyes elméleti kérdé-
sek megértését aktuális példákkal igye-
keznek megkönnyíteni. Az effajta kapcsola-
t viszont vajmi kevés, és egyáltalán nem
zárja ki a pártoktatás, a politikai tovább-
képzés öncélúságának esetleges lehetősé-
gét. Hiszen a propagandának éppen az az
igazi célja, hogy a konkrét gyakorlati fel-
adatok jobb végrehajtását szolgálja, s el-
vileg magyarázza meg az adott célok he-
lyességének, szükségességének mértékét.
Elméletileg bizonyítsa az egyes feladatok
végrehajtásának fontosságát, és ezzel az
adott szűv feladatai végrehajtásának, s
ezen keresztül a szocializmus építésének
lendítő kerékévé váljék. „... Az ilyen tö-
kéletesen konkrét feladatok megoldásának
kell most alárendelni a pártszervezetek
szervező és ideológiai munkáját... Most
különösen szükség van a munkában a
konkrétságra és a valóságosságára, a fel-
adatok alapos ismeretére. Az általános
szólamok, az általános felhívások semmit
sem érnek” — állapította meg kongressz-
szusi beszámolójában Hruscsov elvtárs.

A „pártmunka konkrétsága” nálunk any-
nyit jelent, hogy a politikai munkát még
eredményesebben kell összekapcsolnunk a
gyakorlati feladatokkal. A mi viszonyla-
tunkban ezt úgy határozhatjuk meg, hogy
pártalapszervezeteink tevékenységének köz-
pontjába a tűzrendészeti feladatok ered-
ményes megvalósításáért folyó munkát
kell állítani. Pártalapszervezeteink vezetői
tehát egy pillanatra se feledjék el, hogy

a pártmunka nálunk sem lehet öncélú, ha-
nem annak az adott egység szakmai mun-
káját kell segítenie. Nem szólam, vagy
hangzatos frázis az, hogy pártalapszerve-
zeteink jó vagy rossz munkájának az egy-
ség fegyelme, ütőképessége, az illetékes-
ségi terület megelőző tűzrendészeti hely-
zete, az önkéntes és társadalmi tűzoltóság
szervezése, a patronálómunka, stb. a fok-
mérője. E feladatok eredményes megoldá-
sát segíti elő a helyesen megszervezett
és irányított propagandamunka, s ezen be-
lül a XXI. kongresszus anyagának tanul-
mányozása is.

Az eddigi tapasztalatok

A kongresszus anyagának feldolgozása
mégcsak a közelmúltban kezdődött meg
egyeségeinken, így, alapos értékelésre —
megfelelő tapasztalatok hiányában — nincs
lehetőségünk. Mégis beszélünk kell egy-
két, főleg szervezési és módszerbeli téren
élezett jelenségről.

Szervezési vonatkozásban általában he-
lyesen oldották meg az elvtársak felada-
taikat. A helyi viszonyokat figyelembe-
véve jelölték ki a propagandistákat, és az
anyag feldolgozásával kapcsolatos első el-
igazításokat megtartották részükre. Álta-
lában megállapítjuk, hogy a Budapesten
megtartott 3 napos előkészítő tanfolyam
sok segítséget adott a megyei vezetők
elvtársak munkájához, s az ott szerzett ta-
pasztalatokat már eddig is gyümölcsözően
hasznosították munkájuk során. Az a to-
vábbi feladat, hogy az osztálytörzsek kom-
munistái rendszeresen segítsék az egysé-
geken folyó párt- és politikai oktatást, tá-
mogassák az alosztályok propagandistáit és
adjanak megfelelő választ a feldolgozás
során felmerülő elméleti és gyakorlati kér-
désekre. A kongresszus anyagának ered-
ményes feldolgozását csak ilyen kollektív
összefogás, kollektív munka biztosíthatja.
Színvonalas és eredményes volt az eliga-
zítás a Pest, a Szolnok, a Tolna megyei,
s a budapesti osztályparancsnokságok te-
rületén.

Egyes alosztályokon olyan jelenséget ta-
pasztaltunk, hogy a beosztott elvtársak
visszarefentek a beszámolóban felsorolt
adatoktól. „Ennyi számot lehetetlen meg-
tanulni” — érvelnek ezeken a helyeken.
Pedig mindez elkerülhető lenne, ha a pro-
pagandisták kiemelnék azokat a főbb mu-
tató számokat, amelyek megismerése fel-
tétlenül szükséges. Ilyenek: a termelés fej-
lődésének, a nemzeti jövedelem, az élet-
színvonal növekedésének üteme; a Szov-
jetunió kulturális és technikai fölényét
bizonyító adatok; a 7 éves terv főbb cél-
kitűzései, az ipar, a mezőgazdaság termel-
ésének és termelékenységének növelése
és a népjólét emelése terén.

Nem elégedhetünk meg a felszínes, egyoldalú ismeretekkel

A XXI. kongresszus anyagának tanul-
mányozása során gyakorlatilag bizonyosod-
dott be az elmúlt évek propagandamun-
kájának egyik legnagyobb hibája: az ismer-
etek felszínes volta. Ugyanis két évvel
az SZKP XX. kongresszusa után nagyon
kevesen emlékeznek az akkor tanulmányo-

zott anyagokra: a XX. kongresszus
felvetett igen fontos gazdasági, politikai
ideológiai kérdésekre. Így azután nehé-
érték meg azt is, hogy a XXI. kongresszus
miért és mennyiben folytatása a
kongresszus által megjelölt útnak; mi-
nyiben és milyen vonatkozásban fej-
lette tovább a XXI. kongresszus a
meghatározott tételeket. Az is alap-
hába, hogy elvtársaink közül sokan
ismerik eléggé a XX. kongresszus óta
feltelt és a jelenlegi időszak jellemző
és külpolitikai kérdéseit, s éppen ezért
hezen ismerik fel a XX. kongresszus e
tanításainak — a jelenlegi helyzet ké-
tekintő elemzésén alapuló, a marx-
leninista elméletnek a kommunista és
munka gyakorlatával, a mai nemzet
helyzet alapvető jellemzői tanulmány-
sával szorosan összekapcsolt — alkotó
vábbfejlesztését.

Ma, amikor egész állományunk a 2
kongresszus anyagát tanulmányozza, a
pagandistáinknak fel kell figyelniük
a jelenségre. Az elmúlt évek propaga-
munkájának hibáiból okukba — nem
mondhatunk meg a felszínes, egyoldalú
meretekkel! Szakítani kell a párt- és
politikai oktatásban még mindig jelentő-
s a régóta ismert igazságokon és tétel-
rágódó, a gyakorlati élettől, de külön-
s a szakmai problémáktól elszakadt r-
szerekkel. Véget kell vetnünk annak a
nyegbe vágó fogyatékoságnak is, a
propagandistáink gyakran képtelenek
nemesen és meggyőzően — nyelvünk ga-
lincsesbárát felhasználva — beszélni
szocializmus nagy győzelmeiről és e-
ményeiről.

Legyünk lelkes propagandisták a kongresszus eszméinek!

A XXI. kongresszus anyaga az élő, s
telenül fejlődő marxizmus-leninizmus
kötő alkalmozása — mai életünk v-
nyaira. Nincsen tankönyv, amellyel
ban nevelhetnénk állományunkat, s
éppen a kongresszusi tanácskozás any-
Ne sajnáljuk tehát az időt és fárads-
a kongresszus tanításainak alapos els-
tűtésére, megismertetésére: ez most a
alapszervezeteink egyik lényeges felad-
Az eredményes munkának viszont az
egyik igen fontos feltétele, hogy mir-
kommunista — parancsnokok és beos-
tak egyaránt — lelkes propagandistái
gyenek a XXI. kongresszus eszméine-

A kongresszuson elfogadott határozat
a 7 éves tervben kitűzött feladatok ta-
mányozása eleven, valóban alkotó és
cos legyen! A tanulmányozást össze-
kapcsolni a Magyar Szocialista Munk-
párt Központi Bizottsága 1956. március
határozatának alapos feldolgozásával
abban meghatározott feladatokra, a ka-
rét mindennapi tennivalók végrehajtá-
való mozgósítással.

Élővé, elevenné, tartalmassá, szinte
mi erejűvé kell tennünk a propaga-
munkát. A feltételeink igen kedvez-
hiszen a Szovjetunió belső és nemzet-
síkerei, az ellenforradalom óta elért
dasági és politikai eredményeink n-
szerű talajt teremtetek a propaga-
munka számára is.

Az üzemi és községi hivatásos tűzoltóság átszervezéséről

*Minisztertanács határozata alapján országos viszonylatban a napokban folyik az üzemi és községi hivatásos tűzoltóság átszervezése. A határozat megjelenése óta újságunkban sok szó esik arról, mi indokolta az üzemi és községi hivatásos tűzoltóság átszervezését, s milyen változás várható a tűzvédelem további megszilárdulása terén, továbbá ki és milyen feltételek között kerülhet át az állami tűzoltóság köte-
e. Ezért tartjuk szükségesnek, hogy ezekről a fontos és a tűzoltóságot lényegesen
5 kérdésekről a „Magyar Tűzoltó”-ban tájékoztassuk az elvtársakat.*

Elmúlt évek során igen komoly és bős feladat hárul az üzemi és községi hivatásos tűzoltóságra, amelyet a hivatásos tűzoltóság — az adott viszonyok között edényesen és jól látott el. Az üzemi és községi hivatásos tűzoltóság szervezését annak működését a Minisztertanács határozatának megjelenése előtt az a tény indokolta, hogy az állami tűzoltóság megszervezésekor, valamint az azt követő években a kiemelt objektumok tűzvédelmi problémáiban az állami tűzoltóság tudta kellőképpen biztosítani a kiemelt objektumok tűzvédelmét. Ebben az értelemben a tűz elleni védekezés társadalmi feladata, valamint a tűzrendészeti hálózat feladata és annak működése eléggé kez-
ges fokozott állt. Az állami tűzoltóság szervezetének egyre nagyobb mértékben megerősítése viszont lehetővé tette, a tűzrendészet egyes feladatait tár-
masítsuk, s ennek következtében hatékonyabban támaszkodhatunk az üzemi és községi önkéntes tűzoltóságra. Jött a minisztériumok tűzrendészeti feladata, s mind nagyobb mértékben erősít az önkéntes tűzoltók népes tábora. Az állami tűzoltóság életében jelentős lépés a hatósági jogkörrel való felruházás. A körülmény szinte ugrászerűen elő-
tte az állami tűzoltóság fejlődését, aminek fokozott mértékben javult a körülmény tűzrendészeti helyzete is, és viszont azt eredményezte, hogy az üzemi és községi hivatásos tűzoltóság tevé-
sége egyre szűkebb területre szorult. Értethető azonban, hogy

**üzemi és községi hivatásos tűzoltóság nem tudott léte-
t tartani az általános fejlődéssel, a szervezeti adottságánál fogva nem volt képes nyomon követni a tűzrendészeti helyzet alakulását.**

üzemi és községi hivatásos tűzoltóság tagjait pl. nem ekkor hatósági jogkörrel felruházni, s mind jobban előtérbe kerültek a hivatásos tűzoltóság feladatköréből, szervezeti feladataiból fakadó ellentmondások.

A szervezeti felépítés, amely az elmúlt években a megfelelő mértékben és módon átvette az ország tűzvédelmét, a jelenlegi követelményekhez mérten már elé-
gnek bizonyult. Ennek tulajdonítható, az eddig meglevő összhang ellent-
mondásokba csapott át. Ezt az ellentmondást nem egy esetben maguk a hivatásos tűzoltók is érezték mind a szolgálati feladatok ellátása során (a tűzrendészeti feladatok érvényesítése alkalmával a vá-
lagazgatójával, vezetőjével szemben, a lysztési feljelentések során stb.), pedig egyéb jogosultságok vonatko-
zan. A hivatásos tűzoltóság részéről egy esetben vetődött fel az „egyenlő-
sért egyenlő bér” elve, és gyakran az tárgyává tették az illetmény, a díjazás, a ruházat és egyéb vonatkozású kérdéseket. Az ellentmondást csak fokozta

az a körülmény, hogy szolgálati rendszert-
ket az állami tűzoltóság szolgálati rend-
szerének megfelelően állapították meg, a
hivatásos tűzoltóság tagjai viszont ugyan-
akkor — mint vállalati dolgozók — a
Munka Törvénykönyve hatálya alá tar-
toztak.

A tűzrendészeti helyzet megszilárdítása
érdeklében az elmúlt évek során az állami
tűzoltóságnál bevezetésre került az instruk-
tori szolgálat, melyet a hivatásos tűzoltó-
ságnál azonban — az előzőekben kifejtet-
tek miatt — nem lehetett eredményesen
megvalósítani.

Az ismertetett körülmények következté-
ben egyre világosabbá vált, hogy a hivatá-
sos tűzoltóság jelenlegi formájában való
fennbantása akadályozza a tűzvédelem
további megszilárdulását.

Szükségyszerűen vetődött fel tehát az ország tűzvédelmének új alapokon való megszervezése és egyben a hivatásos tűzoltóság átszervezése. Olyan egyszerű, új szervezeti forma kialakítása vált szükségessé, amely fokozottabb mértékben támaszkodik az üzemek és a községek önkéntes tűzoltóira.

Indokolatlanná vált ugyanis, hogy a né-
gazdaság szempontjából azonos jellegű és
veszélyességű objektumokban egyes helye-
ken hivatásos, más helyeken viszont állami
tűzoltóság teljesítsen szolgálatot.

A Minisztertanács határozatával most
elrendelt átszervezés lehetővé teszi, hogy
az ország területén levő objektumok egy-
séges védelmére alatt álljanak, és az üze-
mek tűzvédelmét az állami tűzoltóság
szolgálati rendszerének megfelelően —
készenléti, instruktori, illetőleg köze-
ti összevont instruktori szolgálattal — lá-
suk el. Az állandó tűzoltói védelmet nem
igénylő üzemekben és községekben a tűz-
oltói feladatokat a jövőben — természet-
esen az állami tűzoltóság felügyelete, ille-
tőleg irányítása mellett — az önkéntes
tűzoltóság tagjai látják el. Az átszervezés
módot és lehetőségét ad arra, hogy az or-
szág tűzvédelme egységes legyen, és
ugyanakkor megszűnjenek az évek óta
tapasztalható visszasságok is. Mindez biz-

Az üzemi és községi hivatásos tűzoltóság átszervezése megkezdődött. Az állami tűzoltóság tagjait tekintsek lelkiismereti kérdésnek az ezzel kapcsolatos feladatokat, segítsék a volt üzemi hivatásos tűzoltóság tagjait személy szerint is a felmerülő nehézségek megoldásában és fogadják szeretettel új munkatársakat! Mindannyian szeretettel üdvözljük azokat az elvtársakat, akik mint régi segítőtársak most új munkatársaként kapcsolódnak be az állami tűzoltóság testületébe, és számítunk odaadó, lelkiismeretes, felelősségteljes munkájukra. Egyben búcsúzunk azoktól az elvtársaktól, akik hosszú időn át segítőtársai voltak az állami tűzoltóságnak a tűzvédelem megszilárdítása és a tűzoltói feladatok ellátása tekintetében, és kérjük őket, hogy új munkaterületükön — mint önkéntes tűzoltók — vegyék kezükbe és irányítsák a helyi tűzvédelem megszervezését és megerősítését; legyenek a tűzvédelem társadalmisításának élenjáró harcosai!

tosíték arra, hogy a tűzvédelem hatá-
tós módon megszilárduljon.

Az Országos Tűzrendészeti Parancsnok-
ságot az üzemi és községi hivatásos tűz-
oltóság átszervezése — érthetően — nem
csupán adminisztratív intézkedések meg-
tételére kötelezi. A Minisztertanács hatá-
rozata, illetve a miniszteri végrehajtási
utasítás ugyanis nem egyszerűen admi-
nisztratív intézkedéseket jelent, hiszen
magában foglalja az üzemi hivatásos tűz-
oltóságról való legmesszebbmenőbb gond-
oskodást is. Ezt az alapvető elvet rögzít-
te az átszervezéssel kapcsolatban kiadott
5/1959. belügyminiszteri utasítás, amikor a
2. pontban kimondja:

**„Az átszervezés során a létesítmények,
üzemek további tűzvédelmének bizto-
sítása érdekében a volt hivatásos tűz-
oltóság tagjai közül elsősorban az álla-
mi tűzoltóság személyi állományának
létszámszükségletét kell biztosítani.”**

Ennek az elvnek a gyakorlati megoldása
a legnagyobb körültekintést igényli, egyben
az emberekkel való legmesszebbmenőbb gond-
oskodásra, emberségesre kötelez. A
Belügyminisztérium és az Országos Tűz-
rendészeti Parancsnokság — mint az el-
múlt időben, úgy most is — számít azokra
az üzemi és községi hivatásos tűzoltókra,
akik a tűzoltói szolgálatuk alatt becsüle-
tesen megállták a helyüket. De egyben
számít azokra a fiatal elvtársakra is, akik
a tűzoltói hivatással az üzemi tűzoltóság-
nál ismerkedtek meg és a tűzoltói szol-
gálatot élethivatásnak választották.

Az állami tűzoltóság kötelekébe való át-
vétel önkéntes jelentkezés alapján történik.
Az átszervezéssel megbízott bizottság min-
den egyes elvtárral külön-külön egyénileg
elbeszélget, meghallgatja problémáikat és a
lehetőségekhez képest figyelemmel lesz
azokra. Az üzemi hivatásos tűzoltóság
állományából az állami tűzoltóság állomá-
nyába átvett elvtársakat természetesen
mindazon jogok megilletik, melyek az
állami tűzoltóság tagjaira vonatkoznak.
Így a szabadság, a nyugdíj, a ruhaellátás
stb. Az üzemi tűzoltói szolgálatban eltöltött
időt az állami tűzoltóságnál a szolgálati
pótlék szempontjából magától értetődően
figyelembe veszik. Illetmény szempontjából
általában magasabb illetmény megál-
lapítása válik lehetségessé. Erre vonatko-
zólag egyébként a BM Országos Tűzren-
dészeti Parancsnokság vezetője részletes
körülevelt intézett az elvtársakhoz.

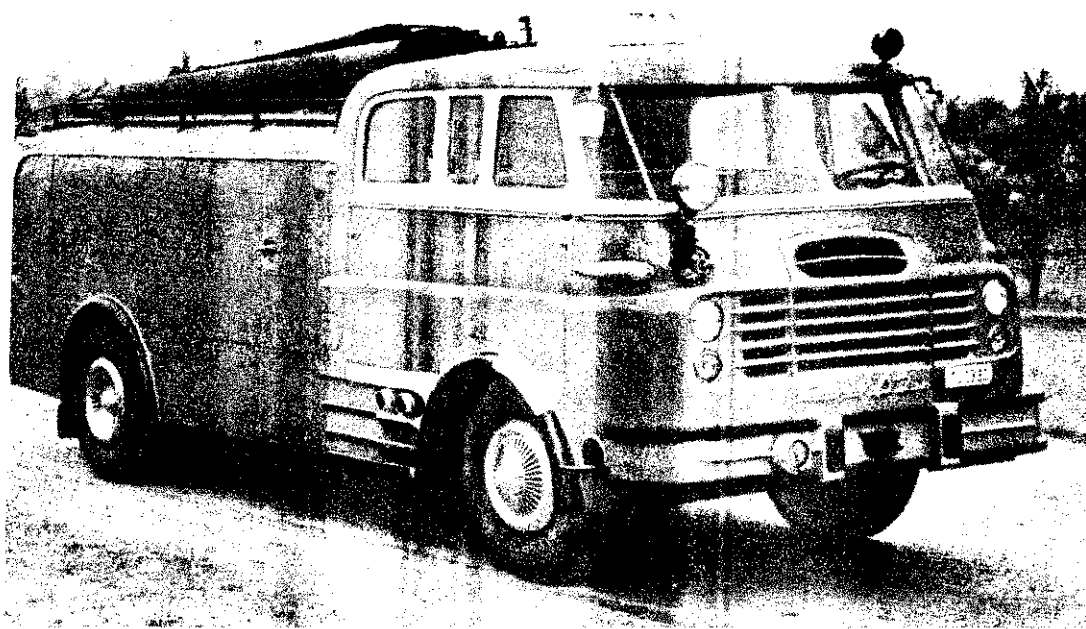

A Csepel D-710-es tartályos gépjárműfecskendő

Az állami tűzoltóság szerelvényének fejlesztése érdekében az utóbbi két évben a Belügyminisztérium egyebek között 25 Csepel D-710 típusú tűzoltótartályos gépjárműfecskendőt vásárolt.

Ez a gépjárműfecskendő típus teljesen új, eddig még nem gyártott alvárra, vonaljaiban, külső megjelenésében, korszerű, imponáló karosszériával, a modern technikának mindenben megfelelő szivattyú-elrendezéssel készült. Olvasóinknak a következőkben ennek az új tűzoltószernak a „születési” körülményeiről, műszaki adatairól s a gépjárműfecskendőkkel eddig szerzett tapasztalatokról számolok be.

1957 végén

a Csepel Autógyárban új típusú, nagy teherbírású autóalvázat terveztek, mely a D-710-es típus jelzést kapta. Az alváz egyenes hossztartókkal készült, viszonylag rövid (4300 mm) tengelytávval. Különleges célokra (daruskocsi, tejszállító kocsi, tűzoltókocsi stb.) rendkívül alkalmas ez a kivitelezés. Így ezután érthető, hogy az alváz műszaki adatai alapján megindult a tervező munka, hogy a D-710-es alváz felhasználásával új, nagyteherbírású tűzoltókocsit alakítsunk ki.

A Belügyminisztérium Országos Tűzrendészeti Parancsnokság Kísérleti Alosztályára várt a feladat, hogy az új gépjárműfecskendő vonalvezetését, valamint a

tűzoltóberendezések (tartály, szivattyú) elhelyezését megtervezzék. 1958 elején elkészültek az új gépjárműfecskendő nézeti rajzai, melyek a Kísérleti Alosztály munkatársának — Jordán Károly járműtervező mérnöknek — jó munkáját tükrözik. A szivattyúmeghajtás jelenlegi formájának megtervezése és kivitelezése az Autó- és Traktoralkatrész Gyár Műszaki Fejlesztési Osztálynak munkája. A szivattyú elhelyezését, a szükséges csővezetékek elkészítését és felszerelését, a D-613-as motorhoz alkalmas gázsugárlégtelenítő megtervezését és a mintadarab elkészítését a Kísérleti Alosztály végezte. Ugyancsak 1958 első felében elkészültek a gépjárműfecskendő berendezési tervei is, és ekkor a Csepel Autógyár által rendelkezésünkre bocsátott D-710-es alvárra felszereltük a MÁVAG 1500-as tűzoltószivattyút, gázsugárlégtelenítőt és elvégeztük a szükséges előkísérleteket. A továbbiak során az IKARUS Karosszéria- és Járműgyár elkészítette a felépítmény részletes terveit s a tervek alapján megkezdték a szériagyártást.

1958 decemberében készült el

az első kocsi,

amellyel azonnal megkezdtek a vizsgálatokat, hogy a próbák során mutatkozó hiányosságokat folyamatosan kiküszöbölhessük. Így azután 1959 első negyedében az első öt D-710-es tűzoltó-gépjárműfecskendőt kiadhattuk vidéki alegységeinknek. A további új gépjárműfecskendők átvétele és bejártása jelenleg is folyik. Itt említjük meg, hogy az 1959. évi

lipcsei vásáron a külkereskedelem szemberei bemutatták a D-710-es típusú tűzoltófecskendőt, mely a vásár látogatói előtt nagy tetszést aratott.

Lássuk ezek után a Csepel D-710 műszaki adatait. A hengerelt, 8 mm acélból készült alváz 2 db U alakú főtől és az összekötő merevítőkből áll. D-613-as típusú dieselmotor az altelejére van szerelve.

Az alvázon elől, hátul egyaránt 2 kettős rugó van. Kisebb terhelésnél a kettős rugó felső lágyabb része rugóig míg nagyobb terhelésnél az alsó erős rész is részt vesz a rugózásban. Az erő rugókötegek hidraulikus lengéscsillapval vannak ellátva, amelyek a kocsi utazást igen kellemessé teszik.

Az első tengely kovácsolt acélból készült, I keresztmetszetű, merev, ún. öntengely, amelyen a kerékgagyak kúpgerendék csapágakon forognak.

A kormánymű 1:29 áttételű globoidgás „MARLES” kormány. A járműgolyókapcsolója mechanikus működésű, zérlelése hidraulikus erőátvitellel történt.

A MÁVAG 1500-as tűzoltószivattyút alváz középső részére szerelték.

A szivattyú mögött az alváz hosszai között 800-as típusú Jaz sebességváltót fektetett helyzetben. A sebességváltó 5 előre-, 1 hátramenet fokozattal készült, ún. „gyorsított” (Schnellgangos) váltó sebességváltó távkapcsolásos rendszerrel, ami azt jelenti, hogy az alváz elején sebességváltó-kar rudazat közvetítőkapcsolja az egyes sebességfokozat

A sebességváltó

áttételi viszonyai a következők:

- hátramenetben 1:6,685 — az ehhez tartozó sebesség 10,25 km/ó;
- I. sebességben 1:6,170 — az ehhez tartozó sebesség 11,1 km/ó;
- II. sebességben 1:3,405 — az ehhez tartozó sebesség 20,3 km/ó;
- III. sebességben 1:1,785 — az ehhez tartozó sebesség 38,6 km/ó;
- IV. sebességben 1:1. (direkt) az ehhez tartozó sebesség 68,6 km/ó;
- V. sebességben 0,78:1 (gyorsító) a ehhez tartozó sebesség 88 km/ó.

Az egyes sebességfokozatokhoz tartozó sebességek a motor 2200/p fordulatszámnál mérhetők. Külön érdekessége a sebességváltónak, hogy kenése motorolajjal történik, s az intenzív kenést fogasolajszivattyú végzi. A fektetett sebességváltó felső részén tolokerekkel rendelkező meghajtó berendezés van, mely 1,22 gyorsító áttétellel hajtja a szivattyú sebességváltó és a szivattyú kapcsolat rugalmasságát a közbeiktatott Hardy-rendszerű tárcsa biztosítja.

A gépjárműfecskendő hátsóhidján „tehermentesített” rendszerű. Összáttétel = 6,24. Ez az áttétel részben a I. zépső részébe épített kúp-tányérkerék részben pedig a kerékdobok aláhomlok-fogaskerékpárokra jön létre. A kb. 7765 kg önsúlyú jármű 6 db 20-as gumiabroncon gurul. A gépjárműfecskendőt egyébként négy ható légfékekkel szerelték, melynek gével olyan intenzív fékhatás érhető el, amely a tűzoltógyakorlat igényeinek minden kielégíti.

A hátsó kerek fölé került a teres oltóvíztartály. A tartályt 75 átmérőjű vascső köti össze a szivattyúval. A tartályon úszórendszerű szintjelzőrendszer könnyíti meg a vízszint beállítását.

Szivattyúpróba



800 l/p-es kismotorfecskendőt zárt an helyezték el. Ez a megoldás feles-
lé teszi a közlekedési szempontból
metlen targonca vontatását.
málhaterekben elhelyezett, 1000 m-
űbb nyomótló, pultonycskendő,
erszámok, sugárcsövek stb. biztosít-
a tűzoltóraj eredményes működését.

A vezetőfülke

logkiképzésű", ezáltal a vezető-
a jármű elején, a motor, bal-
an olyan kedvező helyen van,
nan a gépkocsivezető kilátása a le-
legjobb. Ez is hozzájárul a biztonsá-
közlekedéshez. A tűzoltóraj parancs-
a motor jobb oldalán, a beosztottak
a motor mögötti üléseken foglalnak
t. A kényelmesen kiképzett vezető-
ben 10 személy kényelmesen utazhat.
szivattyú kezelése a vezetőfülke hátsó
ben történik. A gépkocsivezető a szí-
v megajtását a vezetőülésben kap-
a be, majd hátramegy a fülke hátsó
be, s így a sugárlégtelenítő működ-
karját, vele mint a gázadagoló kart
esthelyzetben egyaránt kezelheti.

jármű mindkét oldalán, a vezetőfülke
ajtajai alatt 2—2 db nyomócsonk

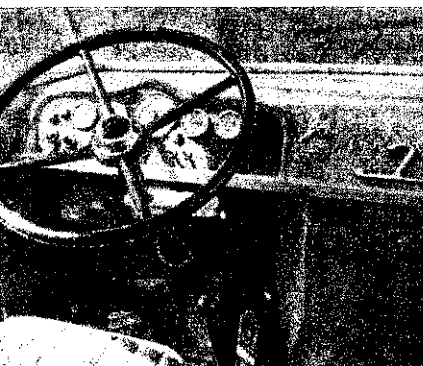

A fecskendő szerelvényfala

A MÁVAG 1500-as tűzoltószivattyú

t olvasóink bizonyára jól is-
nek) 2 darab 75-ös nyomócsonkkal
ül. Mindkét csont mindkét oldalra ki-
vezetve. A szivattyú tehát az egyik
nócsonk szelepének nyitásával a jár-
mindkét oldalán az egyik csatlakozó
kapott. Azon az oldalán, ahol arra
s szükség, a csontot kupakpocccsal
uk. A szivócsonk lökhárítóban történt
helyezése azért előnyös, mert így a víz-
ist igen kedvező járműhelyzetben le-
megközelíteni. A szivattyú Hardy-
szerű tárcsával történő meghajtása s
ivattyú középre helyezése kiküszöböl-
ellék meghajtó kardántengelyt. Hogy
ilyen nagy előnnyel jár, azt minden,
oltógépkocsi javítással foglalkozó elv-
megéri.

szivótlótlókat a jármű tetején levő
rab 4 m-es alumíniumcsőben helyez-
el. A feketére festett, ferdén felsze-
csőből a járműre felszerelt létrák
segével a szivótlótlók könnyen kihú-
k. A szivótlótlók elejéhez vászonhe-
r csatlakozik, amely fogantyúban vég-
k. Ha a szivótlótlótaroló cső aajtáját
ítjuk, s a fogantyút meghúzzuk, a
vótlótló hátrafelé kicsúszik. Jelenleg
darab 2 m-es szivótlótlót alkalma-

zunk, de a 4 m-es szivótlótlók gyártása
is folyamatban van, s elkészültük után
ezeket minden járműhöz pótlólag kiad-
juk.

A 800 l/p-es kismotorfecskendő szivó-
tlótlót a jármű bal oldalán levő hosszú-
kás fiókban helyezték el.

A Csepel D—710-es erőforrása a D—
613-as típusú Csepel-motor.

A motor jellemzői:

Típus	— — — —	Csepel D—613-as négyütemű diesel- motor
Hengerek száma	— — —	6
Furat	— — — — —	110 mm
Lökét	— — — — —	140 mm
Lökettérfogat	— — — —	7983 cm ³
Sűrítési viszony	— — —	21:1
Legnagyobb névleges teljesítmény	— — —	125 LE (2200/p for- dulatnál)
Gyújtási sorrend	— — —	1—5—3—6—2—4
A szelephézag vala- mennyi szelepnél hi- deg állapotban	— — —	0,2 mm
Az olajteknő töltése	— — —	22 liter DAX 50 + DAX 80 motorolaj 1:1 arányú keve- rékei
A hűtőrendszer űrtar- talma	— — — — —	kb. 34 liter

A motor a főtengely csavaró lengései-
nek csillapítása miatt torziós lengéscsil-
lapítóval van ellátva, amely a motor ele-
jén a főtengelyre szerelt ekszijszárca alatt
található. A motor egyébként megegyezik
a D—413-as típusú Csepel-diesel motor-
ral (a D—350 és D—352-es típusú gépjár-
műfecskendők motorjai) annyi különbség-
gel, amit a hengerszám megnövelése szük-
ségesse tesz (például 2 darab légszűrő, 6
darab hengerfej stb.).

A jármű villamos berendezése 24 volt
feszültségű, amit az ülések alatt elhelye-
zett 2 db 150 amperórás akkumulátor lát
el árammal. A homlokfalra szerelt ke-
reső fényszóró csatlakozása 12 volt feszül-
tségű. A vezetőfülke alatt elhelyezett főkap-
csolóval egyébként a gépjármű egyetlen
mozdulattal áramtalanítható. A különböző
elektromos fogyasztók kapcsolóit a szerel-
vényfalra helyezték el. A szirénakapcsoló
a szerparancsnok helyéről kezelhető.

A jármű karosszériája részben alumí-
niumból, részben vaslemezről készült.

Egyéb adatok:

A jármű teljes hossza	7750 mm
Legnagyobb szélessége	2490 mm
Magassága (kihúzósz- létra nélkül)	2720 mm
Kinyúlás az első ten- gely elé	1360 mm
Kinyúlás a hátsó ten- gely után	2090 mm
A jármű súlya üresen	kb 7765 kg
A jármű szolgálati sú- lya	— — — — — kb 14 000 kg

Elvtársaink bizonyára különböző véle-
ménnyel fogadják az új tűzoltógépjármű
ismertetett megoldását. A jármű tervezése
során igyekeztünk figyelembe venni a
legmodernebb elvaket. Ezért került pél-
dául a szivattyú középre, a szivócsonk
előre stb. Így ugyanis a szivattyút kezelő

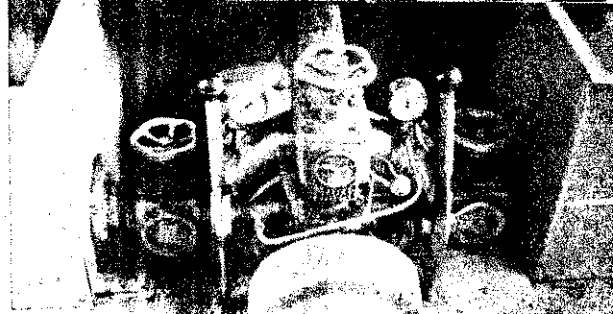

Az ülés alatt elhelyezett szivattyú

elvtárs a legnagyobb hidegben is védett
helyen tartózkodhat. A nagy légtérű
vezetőfülkét a motor hideg időben is kelle-
mesen bemelegíti, tehát a tűznel átvize-
sedett ruhájú elvtársak felmelegedhet-
nek. Abban az esetben, ha a jármű ké-
szelési szolgálatot lát el, víztartályát csak
félíg töltjük (kb. 2400—2800 liter), hogy a
vonulósúly kisebb legyen, vízszállítás ese-
tén azonban — amikor tehát a beosztot-
tak és a felszerelés nagy része nincs a
kocsin — a tartály tele tölthető.

Bizonyára sokan hiányolják majd az
összkerék-meghajtást. Viszont az ipar
jelenleg nem gyárt olyan összkerék-meghaj-
tású alvázat, amelyre tűzoltókocsit lehetne
építeni. S tekintve, hogy a meglévő típus
kielégíti a tűzoltói igényeket, nem kér-
tük külföldről tűzoltókocsi céljára alvá-
zak behozatalát. Amennyiben a magyar
ipar majd gyárt összkerék-meghajtású al-
vázakat, a tűzoltóság ilyen jellegű igé-
nyeinek kielégítésére megfelelő új típust
tervezünk.

Meg kell mondanunk, hogy

az eddigi tapasztalatok

igen kedvezőek. Még egyetlen gépjármű-
fecskendőnél sem fordult elő komolyabb
hiba. A jármű menettulajdonságai jók,
vezetése még terhelt állapotban is köny-
nyű. Mivel a tűzoltói gyakorlatban olyan
keves esetben vettek részt bevetésen az
eddig kiadott gépjárműfecskendők, ért-
hető, hogy részletes véleményt nem mond-
hatunk. Az eddigi tapasztalatok azonban
azt mutatják, hogy ezen a téren nincsen
különösebb probléma.

Örvendetes tény, hogy több ipari üzem
és a tűzoltóság együttes munkája ered-
ményeként született meg ez az új és a
külföldön is elismerést aratott tűzoltó-
gépjárműfecskendő. Kívánjuk, hogy elv-
társaink olyan sikerrel alkalmazzák ezt az
új, korszerű tűzoltószert a dolgozó nép
vagyonának védelme során, mint ahogyan
a jármű alkotásában résztvevők lelkes
munkájukkal, igyekezetükkel erre töre-
kedtek.

STRÁDI GEZA
tű. szds.

Tökéletes helykihasználás a felszerelések
elhelyezésénél

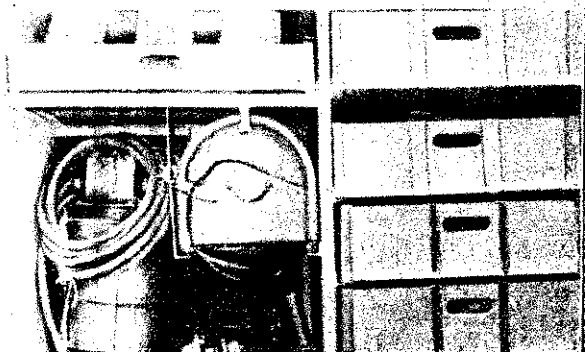

Tűzoltófeleségek a tsz-ben



mus, irányításával egy-két év múlva felvirágoztatjuk a szövetkezetünket.

Ők is „földbirtokosokká” lettek

Csete Sándor szakaszvezetőnek és feleségének egy eszterdeje még jóformán egy talpalatnyi földjük sem volt. A tűzoltói fizetésből éltek ketten és ha valami értékesebb holmit akartak vásárolni, akkor bizony jobb híján a szülőknél vagy a rokonoknál „mellékes” munkát kellett vállalniuk. Am gyakran így is kevésnek bizonyult a jövedelmük, pedig — fiatal házasságok és így elképzelhetjük, hogy mennyi minden beszerezni valójuk akadt.

Amikor a szövetkezet szervezése Felpéc községben is megkezdődött, eleinte bizony tanácsaltanok voltak, mivel nem

zonnal véglegesen beköltözött új, fűrdősobás házukba. Baranyaiék egyébként eddig az évszázadnál valamivel nagyobb földművelők közé tartoztak Kézdivásárhely községben. A család ugyanis a győri alosztály egépkocsivezetője, felesége pedig édesanyjával együtt négy hektár földön gazdálkodott és jobb zöldségtermesztéssel foglalkoztak. Mégis az történt, hogy Baranyainé az elsők között beállt a szövetkezetbe a termelőszövetkezetbe. Ezt az elhatározását így indokolta:

— Nemcsak sokat adott a földünk, hanem sokat is köveztünk, úgyhogy dologidő bizony látástól vakulásig lehettem magam. De ugyanakkor otthon is helyt kellett állanom. Azután meg lovunk sem volt, így gyakran kényszerültem arra, hogy a szomszédoktól kölcsön fogatot. Természetesen egyáltalán nem szívesen ből segítettek ki, hanem viszásképpen kapálni kellett nekem a földjükre. Nem egy esetben olyankor is, amikor odahát is alig látszottam ki a munkából.

Így azután magától értetődően nem sokat töprengtem az hogy belépjek-e a szövetkezetbe. Igaz, mindössze néhány napja vagyok szövetkezeti tagozó, de máris megállapítottam, hogy bizony nagyszerű a közös gazdálkodás. Egyszerre asszony létemre körülbelül 180 munkaegységben állapították meg a „normámat” és — úgy látom — feleannyi munkával teljesíthetem, amennyi a sajátom megmunkálásához kellett. Meg azután van a háztájunk is, ami ugyancsak hoz majd néhány forintot a konyhára. Éppen ezért elégedett vagyok a sorsommal, hiszen — szabadnapján — férjem segít majd nekem a nehezebb munkában...

Íme, így látja új, megváltozott életét három tűzoltófeleség. Még csak a kezdeti eredményekről számolhattak hiszen az ő szövetkezetük termérek átmeneti gondküszködők. A jó megélhetés azonban — mint láthattuk mindenképpen biztosítva van ráadásul a szövetkezeti munkamegosztás, valamint a gépesítés révén jóval kevesebbet kell majd dolgozniuk, mint régen egyéni gazdaságukban. Bizonyos, hogy példájuk elé meggyőző lesz azok számára akik ma még talán haboznak szakítani a réggel, a megváltozott és rálépni az új boldog és gondtalanabb életükre is jelentős szövetkezeti gazdálkodás útjára.

A hatalmas arányokban kibontakozott termelőszövetkezeti mozgalom mezőgazdaságot s emberi gondolkodást formáló tavaszi áradata számos vidéki tűzoltócsaládhoz is eljutott. Válaszút elé állította őket: határozzanak, hogy melyik úton kívánják járni, a régin-e, avagy az újon, amely a jövőt jelenti. Egyszóval saját kis „mezőgazdaságuk” szocialista „átstrukturizálásáról” kellett döntenük. Tűzoltóférjek és feleségek dugták össze a fejüket, hogy meghányaják-vessék a dolgot. Természetesen nem ment mindenütt egykönnyen, hiszen nem egy családban szenvedélyes viták előztek meg az elhatározás tettéérését. De érthető is, mivel nem gyerekes dologról volt szó, hanem egy-egy kicsiny közösség eljövendő életszínvonaláról. S ahol még nem látták tisztán a mából a holnapba vezető út nagyszerű távlatát, ott bizony sokat beszéltek arról, s egyik-másik helyen még ma is szóba kerül, hogyan s mint is lesz majd...

Éppen ezért határoztak el, hogy mi is segítsünk. Segítünk olyan formán, hogy néhány sorban leírjuk: miképpen építi új, boldogabb jövőjét — a sok közül — három tűzoltófeleség az első szárnypróbálgatásukat tevő termelőszövetkezetekben.

Egy életrevaló kezdeményezés

840 négyszögölnyi földje, egy rozoga, nádfedele, egészségtelen háza, meg két farkasétvágyú, igen életrevaló gyereke — nemrégiben még így tartotta számon Sárkeszi községben a várpalotai alosztályon szolgálatot teljesítő Farkas Béla tüzorrmester és felesége öszvagyonyát a közelálló köre. A kis földecske természetesen nem valami sokat jövedelmezett, bár megtermelt benne a zöldség, a burgonya és a hízóknak való takarmány — úgyhogy némileg megkönnyítette a Farkas-család megélhetését. Némileg, de korántsem eléggé, mivel éveken át az említett házában laktak.

Meg aztán ott a két gyerek. Bizony elég komoly gondot jelentett a család eltartása, a még oly tisztességes keresetből is, nemhogy új ház építésére gondolhattak volna. Sokat töprengett ezen Farkasné, különösen azóta, hogy a házépítést elhatározták.

De nagyjából hasonló helyzet-



Farkas Béláné

Csete Sándorné

Baranyai Istvánné

ben voltak a községükben lakó „állami” emberek (vasutasok, tanácsalkalmazottak stb.) feleségei is, akik eddig egy-két holdon szorgoskodva igyekeztek még könnyebbé tenni családjuk megélhetését. Nyolc hónappal ezelőtt történt, hogy néhányan közülük összejöttek. Számolgotak, vitatkoztak, végül elhatározták, hogy termelőszövetkezetet alakítanak.

Farkasné is egyike volt az alapító tagoknak és a többi talán mondja el ő maga:

— Jelenleg körülbelül harminc tagja van a szövetkezetnek és kétszáz holdnál nagyobb földterületünk. Kétszeres hasznom lett abból, hogy beléptem a szövetkezetbe. Egyrészt az eddigi számításaink, valamint több mint félszázados tapasztalataink szerint — férjem segítségével — könnyen teljesíthetek 200 munkaegységet. Másrészt pedig nemcsak megmaradt, hanem valamivel még meg is növekedett a háztáji gazdaságunk. A kezdetet tehát feltétlenül biztatónak látom és bizom abban, hogy elnökünk, aki egyébként szakképzett agronó-

volt semmijük, amivel az aszszonyka beléphetett volna a szövetkezetbe. Egy napon azután „fűllükbe jutott”, egyesek állítólag azért húzódoznak a belépéstől, mert „a tűzoltó felesége még nem tagja a szövetkezetnek”... Több sem kellett Csetééknek! Nyomban felkeresték a tsz irodáját és a fiatalasszony néhány perc múlva már alá is írhatta a belépési nyilatkozatot.

Így történt, hogy egyszeriben ők is „földbirtokosokká” lettek. Méghozzá kétszeresen, mivel majdnem egy holdnyi háztájit juttatott nekik a szövetkezet.

Ottjártunkkor még nem kezdődött meg a tavaszi nagy dologidő a községben, de az eddigi előjelek szerint legalább 150 munkaegységre számíthatnak. Igaz, egyelőre Csete elvtárs alapos segítsége is szükséges lesz ehhez, mivel hamarosan új kis jövevény érkezik a családba...

„Sokkal könnyebb lesz a munkám a tsz-ben”

Mire ezek a sorok megjelennek, Baranyai István tí. törm. és családja már minden bi-

A Kovács-család

Járó esztendővel ez előtt jártam először Nyolcban, ebben a kedves Veszprém megyei köz-
nyolcban. A tűzoltószertárt
estem és - őszintén
lva - nagyon meglepőd-
n, amikor kísérem, a
ancsnok pirosozsgás
ú kislánya egy frissen
csolt takaros épülethez
tetett. Az épületnek
yanis az ablakain lát-
ó hóféhér függönyökből
az előtte pompázó virá-
kertből itélve annyira
tűl" külseje volt, hogy
óháznak, esetleg műve-
lési otthonnak látszott
szobább, - tűzoltószertár-
c azonban semmiesetre.
tem sokat töprengtettem
on, hogyan jutottak ilyen
szertárépülethez a
nyolcok, mivel Kis ka-
szom Közben már kinyi-
ta az ajtót és betessé-
ta az ajtókat. S mi-
zben a rendkívül izlése-
n elrendezett s a testü-
eredményekben gazdag
tíjait és ígértes jelenét
kumentáló, szobnél
bb emléktárgyakat né-
ytem, kérdésködé-
re a kislány elmondot-
hogy látogatásom előtt
ndössze néhány nappal
eztük be a szertár épí-
ét, s ebből áldozatos tár-
almi munkával a testü-
valamennyi tagja ki-
tte a részét. Büszkén
ágotha azt is, hogy kilenc
tévőre közül többen ön-
ntes tűzoltók, s most
pen szorgalmasan készül-
a járási versenyre, mi-
l elhatározták, hogy min-
képpen megvédik el-
ált évi „bajnokságaikat”.
Sajnos, nem idősíthetem
zamosabbban a közsé-
n, de magamban megfo-
dítom, hogy ha legköze-
bb ezen a vidéken járok,
tétlenül meglátogatom a
vődés-családot.
Esztendő múltán, a fes-
ségi veszprémi
tekintés-vőgyben meg-
rtott tűzoltóversenyen
erencsés véletlen folytán
glsmerkedtem a veterán
rancsnok édesapjával,
t a vanyolai rajokban
replő négy tűzoltógyer-
keivel is. A kis község
rszenyvíli határtalan lel-
sedéssel és példás fejejel-
ezettséggel küzdöttek a
őzelemért, és végül há-
m első és egy második
jat szereztek. Szerettem
na gratulálni nekik a
ép eredményhez, de saj-
p eredményt, a verseny forgatagá-
n valahogyan szem elől
vesztettem őket s mire a
omukra bukkantam, már
robogott velük a gépko-
...

Néhány hete ismét a pá-
pai járásban akadt dolgom,
éppen ezért a kinálkozó
lehetőséget megragadva,
me látogatam régi ismerő-
seimet, hogy végre ki-
egyenlíthessem sok eszten-
dős tartozásomat és bemu-
tassam az ország - tudom-
sáim szerint - legnépe-
sebb tűzoltó-családját ol-
vasóinknak.

Tíz gyereket nevelt fel
becsülettel és - tegyük
hozza - keserves kinlódás-

1956-ban „beverekedte ma-
gát” az országrészi ver-
senyre. Jelenlegi „foglalt
háztasszony és egy
aranyos csöppsg édesanya-
ja, Gizella „hivatatosan”
nem önkéntes tűzoltó
ugyan, de az adminisztrá-
ciós munka elvégzésével
már eddig is sokat segített
a testületnek. Ferenc követ-
kezik a sorban, aki éppen
tényleges katonaiéletet tölti,
s „civilben” a kömlői gép-
állomás agrónomusa. Mik-

Nemrégiben Vanyola is
szövetkezett község lett, s
úgy értesültünk, hogy Ko-
vács Dániel bácsi az elsőik
között írta alá a betelepési
nyilatkozatot. Hogy mi ve-
zette erre az elhatározásra?
Elmondása szerint minde-
nekelőtt a párt és a kormá-
ny politikájába vetett
mérhetetlen bizalom. Ami-
kor családát alapított,
míndössze két magyart hold
föld volt a „birtoka”. Igaz
ezt a kettőt az évek során
sikerült másik hárommal
gyarapítani, de tíz eszten-
deig tartott mire keserves
nélkülözések árán végre
„küz zadta” a részleteket és
a kamatokat, melyek
együttes összege többszörö-
sen meghaladta az eredeti
vételárát. Egy-egy aszályos
esztendőben bizony az inség
hozzájuk is bekopogtatott
és gyakran kellett retteg-
niük attól, hogy nemcsak
az új szerzeményüket, ha-
nem minden ingó és ingat-
lan vagyunkjukat dol-
vereti a bank, amely ter-
mészetesen mitsem törődött
azzal, hogy van-e mit em-
niük a vanyolai tűzoltópá-
rancsnok gyermekeinek...

Ilyen volt az életük a
múltban, és csak a felszá-
raduláskor juttatott hat
hold föld hozta meg szá-
mukra az emberhez méltó
élet lehetőségét. Hogyne
bizna hát Kovács elvtárs a
szövetkezeti mozgalom sí-
kerében, hiszen az a gond-
talan öregkort biztosítja
számára és a minden eddig-
ginél boldogabb életet dol-
gozó parasztságnak, aki-
kért egy emberöltőn át -
ha kellett élelét sem ki-
mélve - önzetlenül mun-
kálkodott. De jól tudja azt
is, hogy ebben az esztendő-
ben minden eddiginél na-
gyobb jelentősége van a
biztonságos tűzvédelem
megszervezésének. Éppen
ezért - bár élemedett kora-
miatt már évek óta a visz-
szavonulás gondolatával
foglalkozik - a fiataloknak
is becsületére válható szor-
galommal, fáradságtalanul
munkálkodik azon, hogy az
átmenettel szükségszerűen
együttjáró pillanatnyi ne-
hézségek ellenére sem érje
károsodás az új szövetke-
zeti közösséget.

Úgy gondolom, az elmon-
dottakkal egyáltalán
nem fejeztem be a Ko-
vács-család tűzoltótagjainak
történetét. Néhány év múl-
va ugyanis felcseperednek
maja az unokák és remél-
hetőleg szüleik örökébe
lépnek...

GÁDOR RÓBERT



Kovács Dániel és felesége

sai a Kovács-házaspár. Ko-
vács Dániel bácsi, az édes-
apa negyvenöt esztendője
önkéntes tűzoltó, és tevé-
kenységét mi sem dicséri
jobban, mint az a tény,
hogy a közel három és fél
évtizedes parancsnoki mű-
ködése alatt - a háborús
események időszakát leszámítva - egyetlen komoly-
lyabb tüzeset sem volt a
faluban. 1950 óta sikert
sikerre halmoznak a ver-
senyeken a vanyolai tűz-
oltók. Úgyiszlóván vála-
mennyi járási versenyen
legalább két-két győzelmet
arattak, de hírtelenjében
nehéz lenne összeszámolni
megyei első, második és
harmadik helyezéseiket is.

Ami a gyerekeket illeti,
öten közülük már kirepül-
tek a családi fészekből. A
legidősebb lány, Éva (fér-
jezett Schnellbach Imréné)
néhány esztendeje még a
női csapat egyik erőssége
volt. Jelenleg Lovászpato-
rán él, ahol férje az ottani
állami gazdaságban dol-
gozik. Pál és Erzsébet Pá-
pára költözött, és ott dol-
gozik a negyedik gyerek,
Dániel is, aki egyébként
sok esztendőn át a község
helyettes tűzoltóparancs-
noka volt. Piroska (férje-
zett ifj. Vajda Lajosné)
volt a parancsnoka annak
a női csapatnak, amely

lós Herenden bányász, de
ezt a mesterséget csak át-
mentei foglalkozásnak te-
kinthi, mivel minden vá-
gya, hogy mielőbb beke-
rüljön a tengerésziszló is-
kolára. Amíg ez a terve
sikerül addig is, minden va-
sárnap az elsőik között je-
lenik meg a foglalkozáson,
és a többiek azt mondják
róla, hogy ő a férfiak ra-
jának az egyik legügye-
sebbje. A kis Éta - a há-
rom esztendővel eszelotti
találkozásunk óta - csinos
előadó lányka cseperedett,
és erősen fogadkozik, hogy
a községit lednyraj - amely-
nek természetesen ő is
tagja - az idén is értékes
helyezést szerez majd a
megyei versenyen. A leg-
kisebbségi gyerek, István az
általános iskola nyolcadik
osztályos tanulója és évek
óta nagy hozzáértéssel látja
el a fűcsapat parancsnoki
tisztét. Úgy hallottuk, hogy
ezúttal nemcsak megyei el-
sőséggel kívánja megörve-
ndeztetni szület, hanem jó
évvégi bizonyítvánnyal is...

Ime, ennyit kívántam el-
mondani dióhéjban a Ko-
vács-családról, amely hat
önkéntest adott a tűzoltó-
közösségnek. Egyszerű, dol-
gos emberek valamennyien,
és becsülettel állnak helyt
azon a poszton, amelyre az
élet állította őket.



Éva



Pál



Erzsébet



Ifj. Dániel



Piroska



Gizella

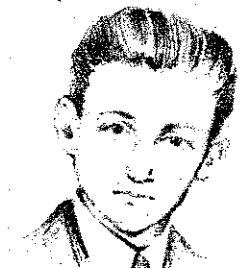

Ferenc



Miklós



Éta

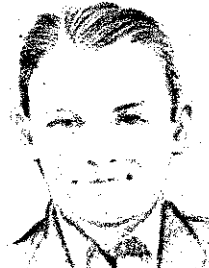

István



Mielőtt a munka megkezdődne: szerkesztőségi megbeszélés

Riporton: telnek a jegyzetfüzet oldalai

Az anyag rendezése után: készül a riport

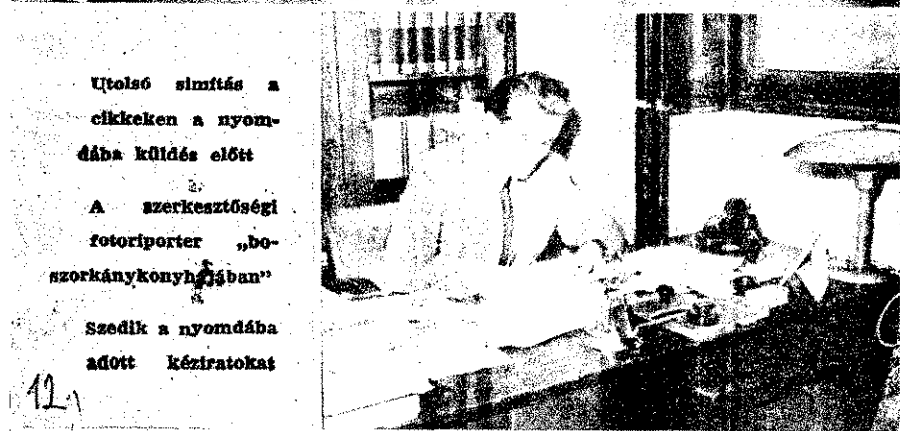

Utolsó simítás a cikkeken a nyomdába küldés előtt

A szerkesztőségi fotóriporter „boszorkánykonyhájában”

Szedik a nyomdába adott kéziratokat

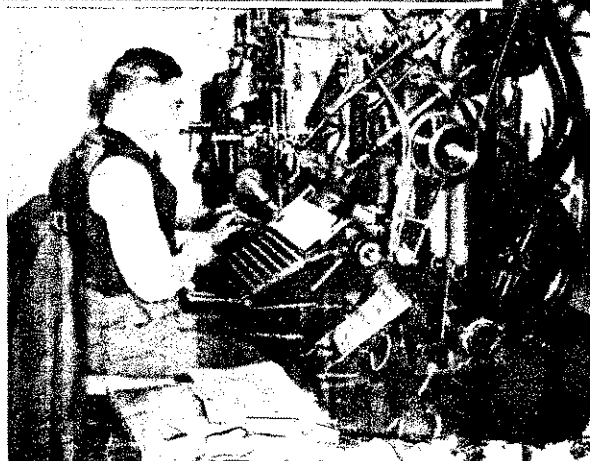

Tíz esztendővel ezelőtt, 1949. május elsején jelent meg a Magyar Tűzoltó első száma, hogy a fejlődő tűzoltóság növekvő igényeit kielégítse — a Tűzoltók Lapja örökébe lépjen.

A felszabadulás utáni magyar tűzoltósájtó életében fordulópontot jelentett ez a dátum, hiszen az addigi négy oldalas kiadvány mostanár új névvel,

offset borítóval és 16 gasnyomású oldalal olvassók kezébe.

Egy évvel később újabb állomáshoz 4 oldal, mélynyomó jelenik meg, mígne lenlegi formáját, a

Egy évtizede, hog magyar tűzoltóság i megindulását tükrö gyar Tűzoltó címe

MAGYAR TŰZOLTÓ



Üzemben a nyomdai fotolaboratórium

A retusőr eltüntet a felvételek „szépséghibáit”

A lehúzó cellofán-levonatot („bronzot”) készíti a kész oldalakról

A kész anyagot a mélynyomó-előkészítőben üvegre szerelik

A felmontírozott formát fényérzékeny papírra másolják át

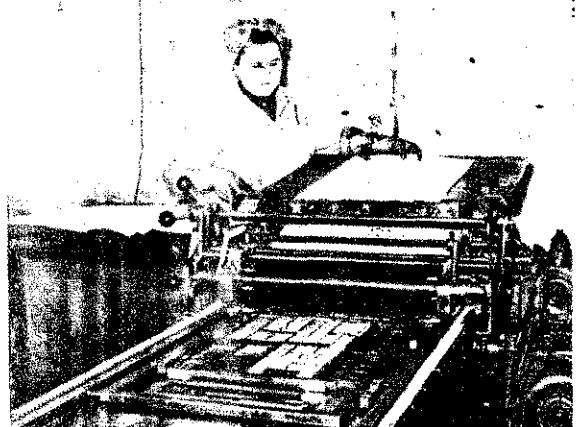

gy érezzük, hogy fel-
előltötte. Olvasótábora
és szerény keretek kö-
zega sajátos eszközzelvel
ájarult tűzoltóságunk
és politikai nevelésé-

készítésének és előállításának
osupán főbb, legényegesebb
mozzanatait mutatja be a szer-
kesztőségi megbeszéléstől addig,
amíg a lap eljut az olvasóhoz.

Reméljük, érdeklődéssel
fogadják majd jubileum-
mal összeállításunkat, amellyel
egyidejűleg — a Magyar Tűz-
oltó tízéves fennállása alkalmá-
ból — szeretettel köszöntjük a
lap valamennyi olvasóját.



fordulóról úgy kívá-
remlékezni, hogy be-
olvasóinknak: hogyan
Magyar Tűzoltó. Ké-
állításunk a lap szer-

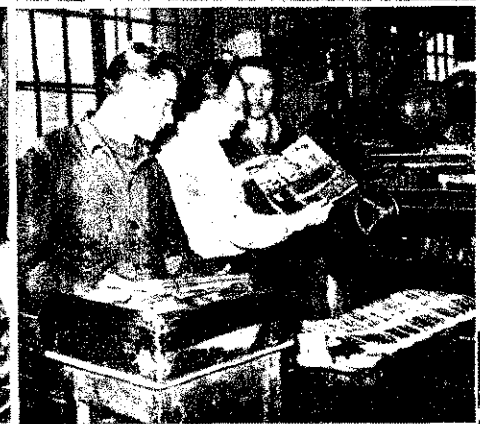
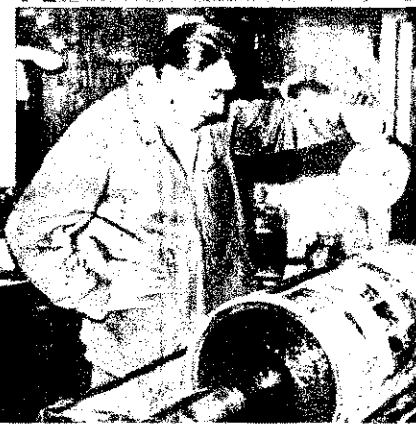

A marató keze nyomán elkészül a mélynyomó-henger

A „nagy pillanat”: megindult a rotációs gép

Ahol az utolsó simításokat végzik: fűzés és vágás a kötészetben

... és a Magyar Tűzoltó példányai útra kelnek olvasóinkhoz...



13.

Nyolc öltöny egyenruha...

ÖTEN ÁLLTUNK a szertár nyitott kapuja előtt: a tanácselnök, a községi tűzoltóparancsnok, a szertáros, meg mi ketten. Néhány perccel előbb toppantunk be a tanácsházára — egy kicsit érdeklődni... Ez az érdeklődés annyiból állott, hogy kérdéseket tettünk fel a tanács elnökének általunk is jól ismert tényekről. Nem bizalmatlanságból, hanem csak úgy — a szokás kedvéért —, mivel még soha nem jártunk ebben a helységben.

Azután meg, ha az ember valamit hozott, egy kis előzetes eszmecsere soha nem árt. No, nem azért, mintha attól tenné függővé, hogy átadja-e, vagy visszavigye az ajándékot, hanem, hogy sejtse, hogy ez a váratlan látogatás valamilyen különös céllal történt.

MIKÖZBEN BESZÉLGETÜNK — előkerült a parancsnok és a szertáros is. S ha már így „véletlenül” ilyen szépen összejöttünk, és a beszélgetés fonala is egyre inkább a szertár felé gombolyodott, úgy gondoltuk, nem árt, ha megnézzük.

Így kerültünk ide, s miután megszemléljük az apró helyiség összes berendezését és felszerelését, kiállunk a kapu elé az áprilisi napra.

Erről is, arról is szó esett még. Mikor azután már úgy éreztük, hogy lassan kifogyunk a mondanivalóból, a barátom akkurátos torokköszörrülés után kirukkolt jövetelünk céljával: „Kedves elvtársak! — kezdte kissé remegős, ünnepléses hangnemben —, azért” jöttünk, mert úgy értesültünk róla, hogy az önké testületé igen jó munkát végez. És miután meg is győződöttünk erről, a parancsnokság úgy határozott, hogy nyolc öltöny egyenruhával megajándékozza a testületet. Én ezt most átadom önöknek, s azt kívánom, dőgezzenek továbbra is az eddighez hasonló jó munkát és azt, hogy viseljék egészséggel”...

Eddig tartott az ünnepi beszéd. A ruhát nem adta át, mert az a kocsiában volt, kinn az utcán. A kézfogás azonban nem maradhatott el, mert — ugye — ilyenkor azt nem lehet elmulasztani.

AMIKOR IDEJÖTTÜNK, akkor is kezét ráztunk, de ez a mostani kézszorítás mégis valahogyan más volt: keményebb, hosszabb. És az arcok is ünnepebben fénylettek, mint ott benn az elnök szobájában... Lehet, hogy a tavaszi nap sugara tette ezt, de valószínű, hogy az ajándéknak is köze volt

hozzá. Mert bizonyosan jóleső érzés lehetett számukra az elismerő gondoskodás — éppen az ünnep előtti napon. S bár nyolc öltöny ruha nem valami sok egy 61 fős testületnek, a jelentősége azonban legalább ötvenhárommal megtoldotta...

A szertár előtti kis ünnepségek közben figyeltem az arcokat és őszintén szólva meglepődést vártam, mivel hogy mi meglepetésnek szántuk az átadást. Én lepődtem meg, amikor elmaradt a hatás... Csak később vallotta be a szertáros, hogy ők tudták, miért jöttünk, és nehogy „ar-

lást” sejtünk, széles mosolygással magyarázta: „Hát, amikor kiszálltak a kocsiából, nyitva hagyták az ajtaját, s rögtön láttuk, hogy mi van a hátsó ülésen!”... Hát, igen. Soha nem lehet eléggé óvatos az ember...

IGY TÖRTÉNT a mi ajándékátadásunk. A meglepődés elmaradt ugyan, de az ajándékozás nyomán fakadt jó érzés ott tükröződött az arcokon és érződött a kezük szorításán... És másnap, április negyedikén — új egyenruhás tűzoltózenekar pattingó ritmusú indulója jelezte Tatárszentgyörgy községben a nagy ünnep reggelét...

BESZTERI LAJOS

Az ajkaiak közgyűlése és a balatonfőkajári szertárépítés...

OLVASÓINKBAN A CÍM LÁTTÁN bizonyára felvetődik a kérdés: vajon mi az összefüggés a két, nyilvánvalóan egymástól eltérő jellegű esemény között. Nos, eláruljuk, hogy — semmi és lényegében mégis igen sok. Más szóval talán annyit, hogy amit lehet az egyik községben, azt miért nem csinálhatják meg a másikban? De talán nézzük meg közelebbről a két esetet...

BALATONFŐKAJÁRON a tanács mindenben támogatja a testület tevékenységét. Erről nemcsak a szertárépítés ténye tanúskodik — bár ez is igen jellemző példa állításunk igazolására. Az újonnan épült, emeletes tűzoltószertár ugyanis — amely az ország egyik legszebb ilyen jellegű létesítménye lett — több mint 140 ezer forintba került. S ezt a tekintélyes pénzüsszeget — Kovács Imre VB-titkárral az élen — a tanács dolgozó harcolták ki. Ők voltak azok, akik fáradszótlanul érveltek az ügy fontossága mellett, és amikor végre meggyőzték az illetékeseket az építkezés szükségességéről, éjt nappallá téve, fáradoztak a munka mielőbbi befejezésén.

EPPEM EZÉRT ÉRTHETŐ, hogy a testület tagsága nemcsak áldozatos társadalmi munkával és kiváló tevékenységgel viszonyozza a tanács sokoldalú erkölcsi és anyagi támogatását. A szövetkezet szervezésében is csaknem kivétel nélkül részt vettek — de emellett még sok más, kiváló szakmai és politikai munkájukat bizonyító tényt is megemlíthetnénk.

ÉS UGYANAKKOR MI A HELYZET AJKÁN? Évek óta húzódik a testület megalakítása, és pillanatnyilag is mindössze néhány tagú előkészítő bizottság „létezik”... Hogy miért? Elsősorban a tanács nemtörődőmsége miatt! Ezt tapasztalhattuk egyébként a közelmúltban megtartott „közgyűlésen” is. A közgyűlés szót csak azért tesszük idézőjelbe, mert az azon megjelentek túlnyomó többsége soha életében nem volt önkéntes tűzoltó, és esze ágában sincs az lenni. Azért jöttek el, mivel egyszerűen „beidéztek” őket... És meghozza nem is akárhogyan! Az idézés kiigazolója ugyanis arra gondolt, hogy „nyomaték” nélkül nem megy a dolog, éppen ezért „következmenyeket” is helyeztet kiállításba a távolmaradás esetén... Világos, hogy egyesek még munkájuk mellől is elmentek a közgyűlésre, mert ugye, senki sem szereti a „következmenyt”, s különösen akkor nem, ha hivatalos helyről „kecsgetik” vele... Csak egy valaki hányt fittyet a dörgeledemre. Hogy ki merészele ezt? Hát az idézés aláírója — a tanácselnök helyettes, aki egyben a nem létező testület elnöki tisztének súlyát is a vállain hordja...

ÚGY GONDOLJUK, ezek után nem is szükséges bővebb kommentár ahhoz, hogy miért kívánkozik egymás mellé a két esemény. Igaz, Ajka az utóbbi esztendőekben valóságos kis városná növekedett, és az önkéntes tűzoltóság megszervezése ilyen helyeken — köztudomásúlag — bonyolult feladat. De ami a lakosság összetételét illeti, Balatonfőkajáron is sok száz olyan ember él, aki a környező városokban dolgozik. A testület tagjainak sorában is szép számmal akadnak ilyenek. Sokan közülük estenként a vasútállomásról egyenesen a tűzoltótestületbe sietnek. Láthatjuk tehát, hogy Ajka „sajátos szociális összetétele” egyáltalán nem indokolja az ottani helyzet tarthatatlanságát. Az viszont már sokkal inkább, hogy egyesek a testület szervezésével való bajlódást valamiféle szükséges „rossznak” tekintik.

EPPEM EZÉRT A LEGFŐBB IDEJE, hogy az illetékesek — természetesen nem utolsósorban a balatonfőkajári példát követve — végre-valahára Ajkán is felbrenjenek. Hiszen tudomásunk szerint a párt határozata és az immár fél esztendeje kiadott 1-48/1958. számú MT titkársági utasítás egyre és másra őket is kötelezi...

Így ünnepeltünk április 4-én...

Immár hagyományossá alosztályunkon, hogy felszabálásunk évfordulóját azok együtt ünnepeljék, akiknek boldog életünket köszönhetjük. Így történt ez ebben az esztendőben is: április 4-én — mi hívásunkra — a városunk állomásosó szövet alakulat döttsége meglátogatta alosztályunkat.

A felszabadulási ünnep rövid kultúrmasorral kezdődött majd az alosztályparancsnok elvtárs mondott ünnepi beszéd. Ezután Fjodorov főhadn elvtárs emelkedett alosztályra, beszédében méltatta a két örök barátságának jelentőségét.

Az ünnepsé után ízletes, 1 gyaros ebéddel vendégl meg kedves szovjet barátokat, majd megtartottuk az múlt évi röplabda-mérkőzés „visszavágóját”. Ezt — ak csak tavaly — ezúttal is a szovjet együttes nyerte meg.

A baráti találkozó, amely egyébként a városi pártbizottság és a tanács képviselői részt vettek, a késő esti órában ért véget. Mi pedig felejthetetlen nap emlékével azzal a reményvel búcsúztunk el szovjet elvtársainktól, h jövőre ismét együtt ünnepel hazánk felszabadulásának évfordulóját.

Rác Ferer
tű. fhdgy
Kiskunhal.

Forró szeretettel üdvözljük...

A Poziarnik c. csehszlovák lap április 1-i száma — Schurmann tollából — terjesztés cíkkben méltatta a Magyar Népköztársaság 14. évfordulóját. A cikk, amely bemutatja magyar nép s — örvendete — a magyar tűzoltóság 14 évi fejlődését, az alábbi üdvözlő rokkal zárul: „A magyar nép nagy ünnepnapja alkalmából „Poziarnik” olvasói nevével forró szeretettel üdvözljük magyar tűzoltóságon keres: az egész magyar népet. Az magyar népet, amely, bár c tizennegyedik ízben ünnepszabadosát, már ez alábbi rövid idő alatt is századok m káját végezte el.”

Jubileum Malomsok

A malomsoki községi önkéntes tűzoltótestület márciusi ünnepelte fennállásának 70. évfordulóját. A jubileum alkalmából a községi önkéntesek többben pedig osztály- és alosztályparancsnoki dícséretben szesültek.

a REPÜLŐTEREK tűzvédelméről



A hatalmas méretű tüzet a tűzoltók is csak tolólétrán keresztül közelíthették meg sugarakkal

"Protection Civile" című francia folyóirat számaiban olvashattunk arról, hogy a párizsi repülőtér tűzvédelméről, amely a múlt év június 4-éről 5-ére virradó éjszaka 1 új repülőtérén pusztított. Az röviden tallán annyit, hogy a repülőváros határától 14 km távolságra, s a tüzeset előtt 4 hónappal adták meg az építési engedélyt. A tüzet egy petróleum-robbanása okozta. A tűz elpusztította a repülőtér nagycsarnokát, de úgy hasznavehetetlenné vált az adminisztrációs épület is, mivel a nagy forráság megrongosította a szerkezetet teljesen tönkreteszte. Emellett a repülőtér igen nagy károkat okozott. Lényeges, hogy a vízrendelést megnehezítette a tűzoltók munkáját, s csak 8 órai megfeszített munkával sikerült a tűz eloltása. Embereszerencsére nem követelt a tűzvész, agi kár viszont több százmillió beiga a tehető.

A repülőtér üzemeltetéséről

A korszerű — nemzetközi légijáratokkal rendelkező — repülőtér igen nagy a forgalom. Úgyis egyaránt érik a fel- és leszálló repülőgépek. S hogy mindjárt a személyi vonatkozásnál kezdjük — a nagy személyi forgalom számára olyan csarnok-szerű épület szükséges, amely alkalmas az időszakosan érkező nagyobb embertömeg átmeneti elhelyezésére, várakozására.

Az ilyen csarnokot általában egyemeletesre, teraszos megoldással építik. Ehhez az épülethez tartozik az adminisztrációs (ügykezelési) részleg, amely a személyi forgalom szervezéséért felelős. Különállóan elválasztott épületrészt kell biztosítani a műszereknek, a repülőtér központi irányítása legfontosabb eszközeinek.

A személyi forgalom számára esetleg ún. „transzit”-szállodát is építenek a repülőtérre. Lényeges még az anyagraktár, amely igen fontos része a repülőtérnek. Erre a célra teljesen tűzállóan elválasztott helyet kell kijelölni, mivel az anyagok mindenféle fajtája előfordulhat. A felsorolt részek együttes tartoznak, ezért általában egy épületben helyezik el ezeket. Ez a repülőtér úgynevezett forgalmi része.

A másik fő rész az ipari üzemek területe, ahol a repülőgépek átmeneti tárolására szolgáló hangárok, továbbá az ápolás és javítás céljára használt üzemi hangárok vannak. Fontosak a különböző kiszolgáló egységek, amelyek a zavartalan üzemeltetés érdekében ugyancsak egybeépülnek, illetve, amelyeket beépítenek a hangárokba. Általában a hangárokból helyezik el a motorjavító, a bejárató, a repülőgép javítására szolgáló sárkány- és kárpitos műhelyt, a festőt és dukkozót, az elektromos berendezések javítóműhelyét és a gumijavítót. Ezek a részek ugyanis annyira egybetartoznak, hogy széttagolt elhelyezéssel az egymással való kapcsolat úgyis szölván megoldhatatlan. Emellett a repülőgépek átvizsgálása, leápolása, szétbontása, laboratóriumi ellenőrzése olyan rendkívül mélyreható szakmunkát igényel, amely csak állandó, folyamatos ellenőrzéssel biztosítható. Ez a központi ellenőrzés viszont csak úgy szervezhető meg, ha ezek a részek teljesen egybetartozóan dolgoznak. Az akkumulátor töltő állomást, a savraktárt, a segédanyagok elhelyezésére szolgáló raktárt, az üzemanyag- és a tüzelőanyag-tárolót, és az erőműtelepet viszont már teljesen különállóan helyezik el. Sőt, a savraktár távolabbi elhelyezése pl. életvédelmi, anyagtakarékossági és tűzrendészeti szempontból egyaránt indokolt.

A savgőzök ugyanis veszélyeztetik a dolgozó egészségét, megtámadják a berendezéseket, tehát károsodást idézhetnek elő.

A segédanyagok raktárában általában tűzveszélyes festékeket és nagyobb mennyiségű oldóanyagot helyeznek el. A tűzveszélyes folyadék 1000-1500 liternyi mennyiségben is előfordulhat. Indokolt tehát, ha külön erre a célra épült kamrákban, a szabványnak megfelelően tárolják ezeket és az üzemeltetéshez műszakonként vagy esetleg műszakon belül többszöri vételezésre alkalmas módon helyezik el pl. a festéshez, illetve a mázolásához szükséges kisebb mennyiséget. Általában az a helyes megoldás, ha a festő és dukkozó részlegben a bejárat mellett, a helyiségen kívül, lehetőleg a szabadban, a külső falnál építenek a tárolásra alkalmas vaslemez szerkezetű, és robbanásbiztos kamrából veszik ki az esetenként szükséges egy-két liternyi mennyiséget.

Az üzemanyag-tároló igen fontos része a repülőtér üzemeltetésének. A napi fogyasztás általában meghaladja az 50-60 000 l-t. A mennyiség állandó biztosítása megköveteli, hogy erre a célra külön tárolókat létesítsenek. A gyakorlat szerint — hozzávetőlegesen — általában 100 m³-es tartályokat építenek, amelyeket csővezetékek kötik össze a vasúttal, hogy a folyamatosan érkező benzinfélek tartályba való lefejtése biztosítható legyen.

Pontos rész az erőműtelep is. Minden repülőtérre — a városi hálózaton felül — feltétlenül biztosítani kell az önálló áramforrásokat, mert a repülőtér zavartalan forgalma csak így oldható meg. A városi hálózatban bekövetkező esetleges üzemi zavar miatt ugyanis megszűnne a világítás, a vízszolgáltatás, a fűtés, de a rádió-

agyarányú károkat rendkívül megnehezít a brüsszeli repülőtér felépítése — 1958-ban bizonyára teljesen anyagból készítették. Mindezek mellett még bekövetkezett a katasztrófa, számunkra is igen tanulságos.

első feltűnő megállapítás az, hogy a repülőtér létesítő repülőtér helyiségében a kályhát használták a fűtéshez; az, hogy az iroda vagy egyéb más részben keletkezett robbanás okozta a tüzet, amely a repülőtér csarnokára is terjedt. Erre enged következtetni, hogy a tűz elválasztás és az övezetes elhelyezés általában nem, vagy nagyon kevés mértékben érvényesült, mert különben lehetetlen a tűz ilyen nagyarányú terjedése.



A tűz a beton épületben is olyan katasztrófális méreteket öltött, hogy...

...a lángok a tetőzetet is elborították





A fűtéshez szükséges gázpalackokat ilyen tűzállóan kell elhelyezni

és a radarszolgálat is. Mindez a repülőtéren élet- és üzembiztonsági szempontból egyaránt megengedhetetlen. Éppen ezért olyan szinkronrendszerű áramszolgáltatásról kell gondoskodni, amelynél a repülőtér — már önálló áramforrás esetében is — tartalékforrásokkal rendelkezik.

A városi hálózatról kapott áramszolgáltatás mellett nagy méretű olajtranszformátorokat építenek be, amelyek a több ezer volt feszültségű áramot a repülőtér igényeinek megfelelő 3-400 voltnyi feszültségűvé alakítják át. A transzformátorok mindegyikében több száz liter olaj van, ezt a körülményt tűzrendészeti szempontból feltétlenül számításba kell vennünk. Az áramfejlesztő telephez tartozik a kazánház, amely egyrészt a generátorok működését, másrészt a repülőterek fűtését biztosítja. Ide tartozik még a vizellátáshoz szükséges szivattyúház is. Ez az üzemi egység is teljesen különállóan létesülhet, üzemeltetése ugyancsak különállóan biztosítható.

Okvetlenül gondoskodni kell a tüzelőanyag tárolásáról is. A repülőtér zavartalan életéhez sok helyen naponta 30-40 tonnányi szén szükséges. Ez a mennyiség

legalább két-három hétre elegendő széntárolást feltételez. Ezt ugyancsak övezetes megoldással kell tárolni.

Tűzrendészeti előírások

A tűzrendészeti előírások megállapításánál mindenkor a 4/1957. BM számú rendelet meghatározásai az irányadók. Ennek értelmében foglalkozniuk kell a telepítéssel, az építéssel és az üzemeltetéssel.

Telepítés

A telepítésnél első szempont a repülőtér helyének kijelölése. Ez az intézkedés közvetlenül nem foglalkoztatja az alsóbb tűzrendészeti hatóságokat, mivel a repülőterek helyét az országos főhatóságok választják ki, s a célkitűzésnek megfelelően azok állapítják meg a létesítmények telepét.

A továbbiakban azonban már a tűzrendészeti hatóságok közvetlen részvevői az eljárásoknak és intézkedéseknek. Éppen ezért okvetlenül tisztázni kell a repülőterek sajátos viszonyait, amelyek között az első helyen szerepel a vízforrás biztosítása. Igen nagy körültekintést igényel ez, mivel a repülőterek üzemeltetéséhez szükséges vízszükségletet szivattyútelepekkel oldják meg. Gondolni kell arra is, hogy egy esetleges tüzeset alkalmával nem mindenkor számíthatunk ezekre, mert még a városi hálózat és az önálló áramforrás mellett is előfordulhat, hogy a tűzoltóság csak a tartalék vízforrásra támaszkodhat. Olyan bővízü kutakat vagy — végszükségben — medencéket kell tehát létesíteni a repülőtér több pontján, amelyekből adott esetben a tűzoltóság olyan vízmennyiséget kaphat, amely feltétlenül elegendő a keletkezett tűz eloltásához. Általában a kutak vízhozama 800 l/p legyen, és ezt legalább 2 órán át biztosíthatassuk. A tartalék vízforrások számát mindenkor a repülőtér helyzete szabja meg. Az a helyes, ha legalább minden önálló üzemegység rendelkezik egy-egy ilyen bővízü kúttal vagy medencével.

Már a telepítésnél gondoskodniuk kell a megközelítésről. Ügyelni kell arra, hogy a tűzoltóság minden egyes részleget legalább 50 m távolságra megközelíthessen. Figyelembe kell venni azt is, hogy a gépek feltöltéséhez gépjármű-tankokat alkalmaznak, a személyszállítást külön autóbusszal, az anyagforgalmat pedig tehergépjárműveken bonyolítják le, s a repülőgép indításhoz különleges targoncákkal mozgatott aggregátoros akkumulátorokat használnak; emellett az anyagmozga-

tásnál ugyancsak elektromos meghajtású targoncákat alkalmaznak. Ezenkívül gondoskodni kell a tüzelőanyag, valamint ipari üzemek számára szükséges faanyag elhelyezéséről is. Nemcsak a felépítmény megfelelő helyét kell tehát kijelölni, hanem vizsgálni kell az üzemeltetéssel járó egyéb anyagok, sőt a járművek helyezése is, továbbá azt, hogy a forgalom mily területen bonyolódik le.

Építés

Az építkezés legfontosabb előírása, hogy a repülőtér létesítményeit tűzálló anyagból építsék. Részben ide tartozik, inkább létesítési szempont a felépítmény elhelyezése. Ilyenkor kell foglalkozni azzal, hogy a bevezetőben ismertetett előírások figyelembevételével szemponthoz melyek azok a létesítmények, amelyek tőlük állóan elválaszthatók egymástól, és amelyek megfelelő tűztávolságra elhelyezhetők. Így pl. feltétlenül biztosítani kell, hogy a benzintartályok és minden létesítmény között legalább 50—60 m távolság legyen. Az erőműtelep és az egyéb létesítmények között 15—20 m a szükséges távolság, s ugyanennyi elégséges a tűzveszély elhelyezésénél is. A savraktár és akkumulátortöltő állomás az üzemi résztől 8—10 m távolságra helyezhető el. Minden felépítményben biztosítani kell, hogy az ott tartózkodók veszélyesebb zavartalanul eltávozhassanak. Nem fordítható elő tehát, hogy kijárat hiánya miatt emberélet essen áldozatul. Mivel a kijáratok száma nem befolyásolja a zavartalan üzemeltetést, ennél fogva lényeges, hogy a forgalmi résznek is legalább kétoldali kijáratja legyen — közvetlenül szabadba. Fokozottabban fontos ez a követelmény az üzemi részben, ahol az az is lényeges, hogy az ott dolgozók a feljebb 15 m-en belül közvetlenül a szabadba juthassanak munkahelyükről.

Foglalkozniuk kell a tűzálló elválasztással is. Az üzemeltetés céljai természetesen befolyásolják a szakértő meghatározásait. Minden esetben az irányadó, hogy azok az üzemrészek, amelyekben közösen tűz- és robbanásveszélyes művelet folyik, feltétlenül tűzálló elválasztással legyenek elhatárolva a többi részektől. Ilyen a dűkköző és festő üzem, a hegesztőműhely, a motorbejárató, a bontó és leápoló rész. Ez a követelmény egyéb megoldható úgy is, hogy ezek az üzemi egységek egy csarnokon belül létesüljenek.

Minden olyan helyiségben, ahol fokozottan tűz- és robbanásveszélyes üzemeltetés folyik, a

A különállóan létesült erőműtelep transzformátor részlege...

...és kapcsolóháza fokozott biztonságot követel

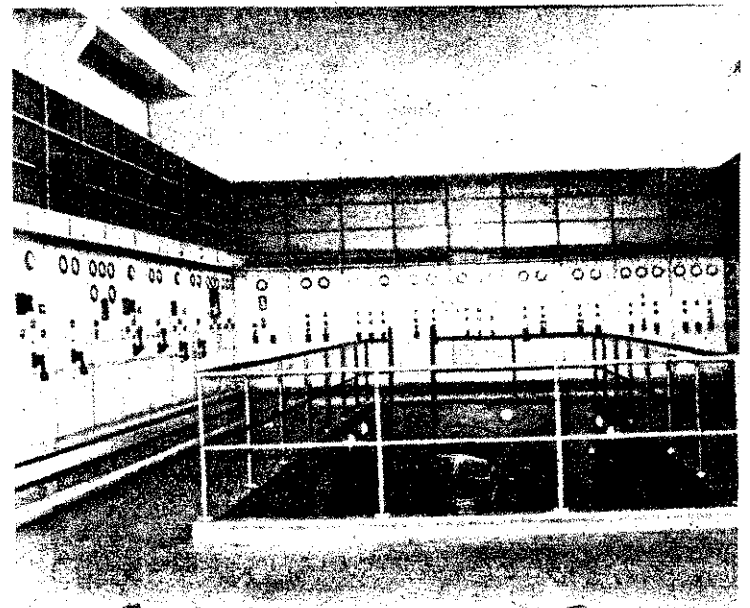

, feltétlenül könnyű tetőt kell építeni. Ahol ez nem oldható meg, ablaknyílásoknál gondoskodni a kifizetés lehetőségéről (pl. régi épületek stb.).

Építkezés további fontos előírása a szabályozása. A repülőtér helyiségei általában központi fűtés létesíthető. Azonban, hogy a konyha szagtartálék tüzeléséről is gondoskodjunk. Nyhában a tüzelőhelyek elektromosnak működnek, de nélkülözhetetlenek a gáztűzhely is. Ennél szükséges, a használatban levő palackokat a tégen kívül helyezték el, s a gázt vezeték juttassák a tűzhelyhez. Ilyenkor gondoskodni kell a tartálékhoz hasonlóan tűzálló elválasztású vezetéséről is.

Elektromos berendezések szerelésére világítással az 1600-as MSZ szabvány és viszonyokra vonatkozó előírásai az adók.

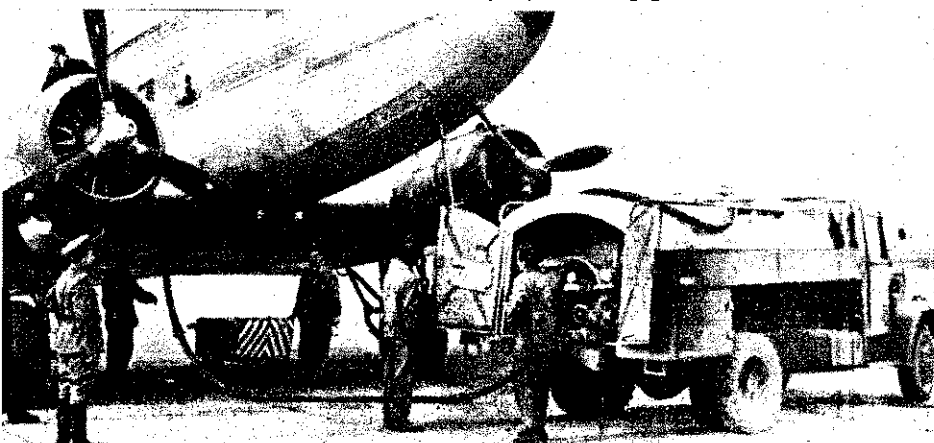

üzemanyagfeltöltés (tankolás) az üzemeltetés legérzékenyebb területe, amely állandó felügyeletet igényel

minden olyan helyiségben, ahol tűzveszélyes gázok és gázok keletkeznek, olyan tűzoltó rendszert kell beépíteni, amely az robbanási határ egyharmada alá csökkenti a robbanó keverék keletkezési lehetőségét.

Gondosan ki kell építeni a tűzjelző rendszert, amely egyaránt kapcsolatot biztosít a repülőtér tűzoltóságával, s a legközelebbi tűzoltósággal.

Használat

Építkezés után következnek az üzemeltetés előírásainak meghatározása, amelyek között az anyagok megfelelő raktározása a legfontosabb. A szén tárolásánál a 64 ajánlott szabvány meghatározásait, a kőolaj tárolásánál a 4/1957. BHM számú rendelettel és a 62 § (4)-es számú táblázatában és a 62 § (4)-es foglaltakat, a fa tárolásánál pedig a 62 MSZ előírásait kell figyelembe venni.

Tűzveszélyes folyadékok földfeletti tárolására és a csővezetékek megépítésére, a szerelésére a 9910. számú szabvány előírásait kell figyelembe venni.

Az anyagraktárak mellett a repülőtér építményeinek a szabályozása a leglényegesebb. Különösen az üzemanyag-feltöltés és a tüzelés tűzveszélyes, éppen ezért az itteni viszonyokat kell megfelelően rendezni.

Az első követelmény a gépjárművek és a

repülőtéren tartózkodó gépek állandó földelése.

Az üzemeltetés hozzátartozója, hogy a benzinszivattyúkat állandóan ellenőrizni kell abból a szempontból, hogy nincs-e tömitelenség és ebből következő benzinfolyás. Ellenőrizni kell továbbá, hogy a tömszelencék nincsenek-e túlhúzva. Ez a hiba ugyanis könnyen túlmelegedést idézhet elő, ami viszont tűz okozója lehet.

Vihar esetén tilos a repülőgépek és a gépjármű-tankok feltöltése!

A feltöltésnél a szivattyú témes részének érintkeznie kell a repülőgép-testtel, mivel a leszálló gép felületén keletkezett elektromos feltöltődés földelés nélkül kisülést és tüzet okozhat.

A repülőgép tartályának feltöltésekor igen gyakran előfordul a túltöltés, ami a benzint szétfolyásához vezet. Mivel a tartály nyílása a géptest felső felületén van,

a benzint elsősorban a repülőgép testére jut, és onnan folyik le a földre. Így olyan nagy területen következik be a csöpögés, hogy a benzint felfogása tálcával nem oldható meg. A kifolyó benzint — érthetően — nem itatható fel, mivel olyan nagy felületen ömlik szét, hogy percek alatt elpárolog.

A feltöltésnél fontos előírás az állandó tüzelési ellenőrzés.

A repülőgép feltöltésekor mindenkor legalább két, gázzal oltó készüléket kell előkészíteni.

A repülőgép körül 30-40 m távolságban

A nagy forgalmú javítóműhely a legnagyobb fokú üzemi rendet követeli

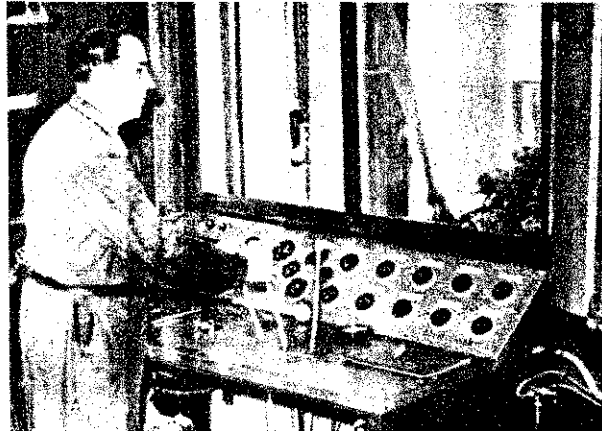
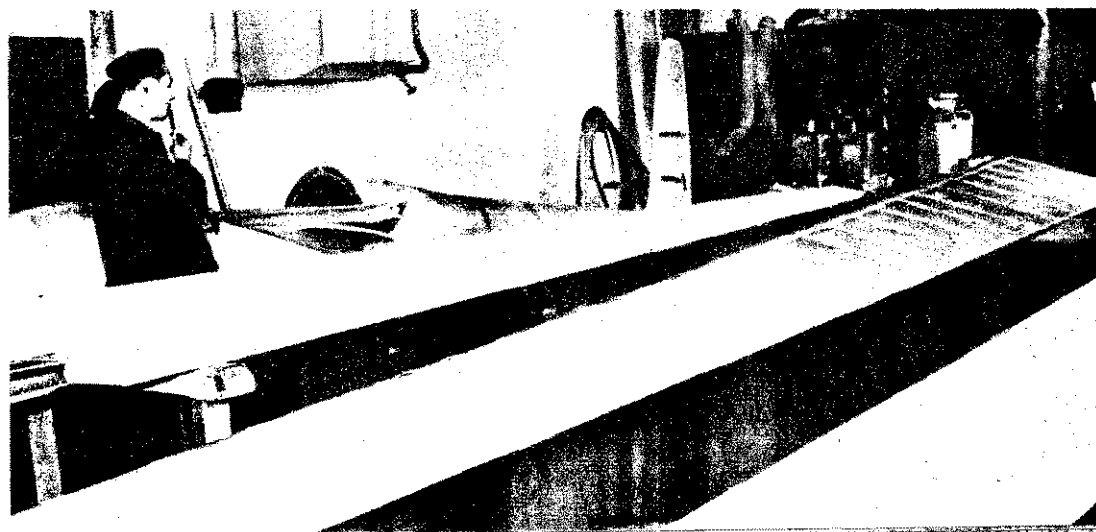

A próbaterelem I. veszélyességű üzemi rész

szigorúan tilos a dohányzás, továbbá a nyílt láng és a szabad tűz használata!

Az ismertetett követelmények kifejezetten a repülőtér sajátos viszonyaira vonatkoznak. Ezek mellett azonban foglalkozni kell a dohányzási tilalom, a nyílt láng és a szabad tűz használatával — a repülőtér egész területén. Természetesen esetenként kell megállapítani a lehetőségeket. De általában az az előírás, hogy az üzemi részlegben, illetve annak egész területén tilos a dohányzás, a nyílt láng és a szabad tűz használata pedig csak elhatárolt területen engedélyezhető. Előfordulhat azonban az általános követelményektől eltérő eset is — amikor pl. váratlan és sürgős okok miatt a repülőtéren kell megengedni a hegesztést és a forrasztást, mivel a leszerelés és a műhelymunka nem oldható meg. Ilyen vonatkozásban tehát nem állapíthatunk meg merev szabályokat.

Rendkívül fontos és lényeges a repülőterek házirendje, továbbá az állandó felügyelet és ellenőrzés, végül a tűzrendészeti hálózat szakosított megszervezése. A beosztottakat haladéktalanul ki kell oktatni a megelőző tűzrendészet vonatkozó szabályaira, és ki kell jelölni, hogy adott esetben személy szerint kinek mi a tennivalója.

A cikkben a repülőterek legfőbb adottságait ismertettük. Nem foglalkozhattunk éppen ezért olyan részletekkel, amelyek egyébként minden más ipari létesítménynél előfordulnak. Célunk az volt, hogy a tűzrendészeti szervek figyelmét felhívjuk arra: foglalkozzanak behatóbban a repülőterek tűzvédelmének szabályozásával, mivel ezek a létesítmények korunkban valóban a közérdeket szolgálják.

Zubriczky Irénusz
tű. alez.

171

Mindössze néhány nap va-
laszt el bennünket az ön-
kéntes tüzoltóság idei
versenyeinek „rajt”-jától — a járási
erőpróbák kezdetétől. Szinte
már hagyományossá vált ez az
évenkénti versenyzés a legjobb
helyezésért, s mint eddig, az
idén is versenyző rajok ezrei
készülődnek a nagy eseményre.
Bár a megyei versenyekig még
bőven van idő és emiatt a járási
versenyek időpontja is igen
tág határok között mozog, egyes
helyeken azonban — különösen
ott, ahol május 15-én lesz az
összevétel — már megkezdtek
a rendszeres szerelési gyakor-
latokat.

A közelmúltban meglátogat-
tunk néhány testületet, és —
sok mindent szóba hozva —
versenykészülődésük körülmé-
nyeiről is érdeklődtünk. Hogy
átnyújthassunk belőle a töb-
bieknek is egy szerény csokor-
ra...
Apró Bács-Kiskun megyei
falú Gátér, a kiskunfélegyházi
járásban. De amilyen kicsi a
község, olyan lelkes önkéntes-
seinek a közössége. Eddig még
nem beszéltünk róla, pedig méltán
részoltgáltak arra, hogy ne
csak a járás, hanem az egész
ország megismerje őket.

Hogy eddigi versenyszereplé-
seikről említést tegyünk: ta-
valy kocsfecskendő-szerelésben
másodikok, lányaik pedig a lajt-
fecskendő-szerelésben elsők let-
tek a járási versenyen; a mos-
taniról csak annyit, hogy láza-

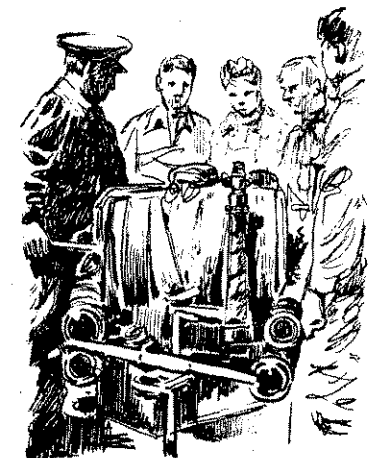

san készülődnek. Úgy határoz-
tak, hogy három csapattal in-
dulnak. Igaz, ezekből hivatalo-
san csak kettő az övéké — az
ifjú kocsfecskendőt és az út-
tőrőlyök lajtfecskendőt sze-
relő csapata — a harmadik, a
„Búzkalász” tsz.-é, de mivel az
is „édesgyerekeknek” számít, hát
úgy mondják: hárommal... He-
tenként háromszor jönnek ösz-
sze — külön-külön. Lelkesedé-
ben sincs hiány. Érthető, hiszen
tüzoltók meg a tetejébe még
fiatalok is, hogy azután az első
helyezés várható jó eredmé-
nyének hajtőerejéről ne is be-
széljünk.

Ennyit erről — a többről meg
még annyit, hogy a mezőgazda-
ság szocialista átszervezéséből
derekasan kivette a részét a
testület: 17 család és a közösbe
vitt 316 holdja a bizonyíték er-
re. De a legbeszédebb bizo-
nyíték mégis csak az, hogy pa-
rancsnokostól együtt valamennyi-
nyien tsz.-tagok.

Egyébként senki ne gondol-
ja, hogy az eddig leírtakkal
„készen” traktáltak bennünket.
Szó sincs róla! Szinte úgy kel-
lett valamennyiükből harapó-
fogóval kiszedni — amire ki-
vávncsiak voltunk úgy, hogy sze-
rénységéből is jelesre vizsgáztak.
És ha valaki nem hinné el ezt,
végezetül még ennyit: 10 kom-
munista van soraikban; a ta-

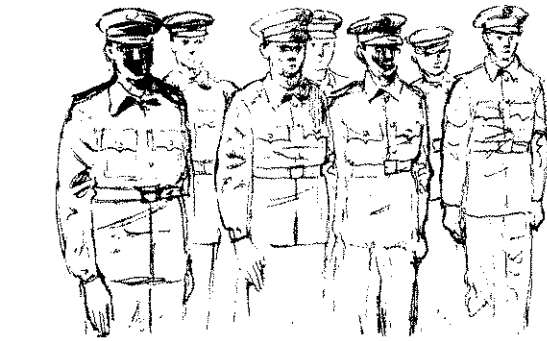

nácselnök, a tanácsbíró és a
kultúrház igazgatója a legszor-
galmasabb tüzoltók közé szá-
mít; minden fiataljuk KISZ-tag
és közülük 10 fő az Ifjú Garda
tagja (egyébként ennek is *Paksi
István* tüzoltóparancsnok a pa-
rancsnoka) és nyolcan közülük
önkéntes rendőrök is...

A kunszállásiak 3 esztendeje
veretlenek voltak a járásban.
Tavaly azonban „elhagyta őket
a szerencse”, jobban mondvá: a
váltócsap kinyitásának körülmé-
nyei és a kapocspár „makacs-
kodása” miatt egynéhány hiba-
pontjuk elvitte az elsőséget...
De azért nem keseredtek el. Ha
nem sikerült tavaly, majd az
idén megpróbálják visszazse-
rezni a dicsőséget. Rajtuk mú-
lott amaz, s tőlük függ emez is!
S miután így áll a dolog, min-
den tőlük telhetőt elkövetnek
majd, hogy így is legyen. És ha
netán mégsem sikerülne, akkor
sem adják bűnük a fejüket —
majd jövőre próbálkoznak ve-
le...

Úgy tervezik, hogy csak egy
csapattal indulnak, de az is le-
het, hogy a kocsii mellé lajtfecs-
kendővel is beneveznek. „Majd
meglátjuk” — így mondják
egyelőre, nekünk viszont az az
érezésünk, hogy ez a „majd”
máris annyit jelent, hogy ket-
tővel...

Egyelőre hetenként jönnek
össze, az utolsó két héten azon-
ban már minden másnap este
gyakorolnak majd. Nem rossz
taktika, persze eléggé fárasztó
is a „menetrend”. Aki viszont
az elsőségre törekszik, annak bi-

„RAJT”

zony nem lehet elkényelmes-
kednie a dolgot!

Először úgy volt, hogy náluk
rendezik meg a versenyt. Saj-
nos, erről a megtisztelő lehetősé-
gről le kellett mondaniuk, mi-
vel a szertáruk nem készült el
a megígért időpontra, így az-
után az idén Szank lesz a ven-
deglátó házigazda.

Azt is el kell mondani ró-
luk, hogy annakidején az övék

nem kérnek ügyeleti díjat,
a támogatás, amit helyett-
nek mind anyagilag, mir-
dig erkölcsileg, sokszoros
nek. Ime, egy másik k
amelyről még szintén ne
széltünk...

Csávoly március 3-
a 61
melőszövetkezeti közég.
tán nem érdekel, annak is
mást kell szereznie róla,
ve, hogy a helységnevtábl
kifirták, és hogy a községt
net önkéntelenül is mind
pillant az ember.

Harmincnégy önkéntes
tót tartanak itt számon p
és a gyakorlatban egyará
meg egy országos első hel
1956-ból. Idéig verekedt
magát a csávolyiak koc
kendőcsapata. Három eszt
ennek...

Tavaly nem így sikerű
ők nem is számítottak
Teljesen új csapatot
ugyanis szervezniük a ré
lyett, s meghozza kevé
versenyek megindulása
Dicsőrejtükre legyen mon
helyt is álltak. Járási m
kak lettek, úttörőik ped
gyei második helyezést ér

Az idei versenyekre se
dülnek vérmes remény
Parancsnokuk, *Faludi G*
jó közepes eredményre s
bár — ahogy a szavából
tük — ezt inkább csak sz

volt az első csapat a járásban,
amelyik egyenruhában jelent
meg a versenyen. Őt esztendeje
hogy megvan az egyenruhájuk.
Igaz, nem máról holnapra ment,
hanem csak apránként. A tanács
is vett nekik, nyertek a verse-
nyeken, vásároltak a kultúrco-
portjuk előadásainak a bevéte-
léből és jutalomként — kaptak
a Belügyminisztériumtól is...



Parancsnokuk, *Hajnal László*
igen rátermett ember. 12 eszt-
endeje parancsnokoskodik —
közmegelegedésre. Tisztelez, be-
csülük a községben. És ez az el-
ismerés abban is megnyilvánul,
hogy vb-tag, körzeti tanács-
tag és egyben a Hazafias Népfro-
nt elnöke is.

Kunszálláson egyébként igen
nagy a megértés a társadalmi
szervezetek között: példás az
együttműködés, segítik egymást.
Ha az egyik vagy a másik ren-
dezvényre készül, valamennyi
segíti — és ebbe a testület is
beleértendő. Igaz, a testület
tagjai sem „krajcároskodnak”:

ségből teszi — hiszen mit
tudni?!...

Idejük még bőven van.
június 8-án lesz a ve
Egyelőre tehát a készülő
tartanak, s türelmetlenül
ják, hogy rendben legyen
otthonuk. Egyébként
hogy a „rajt”-ig már bir
is veszik a tanács által fe
lott és berendezett új ho
geket. Mindenesetre jól
ez, és az esemény hatása
nyára felérne néhány l
versenyszereplési gyakorla
talan a versenyszereplésük
ményénél is értékes poi
jelentene...

előtt...

reziek nem tiltkólják, hogy íbb egy megyei szintű győmel szerelnék befejezni versenyszereplésüket. Abreménykednek, hogy a már is számos értékes helyekiharcolt versenyzőik ezüt-„sorsdöntő” pillanatokban higgadságot tanúsítanak l, és ha ez sikerül, úgy véle- rük szerint — nem pártol- el tőlük a szerencse sem, lyel egyébként évekig bi- kisse hadilában álltak. gy Mihály testületi elnök ndotta, hogy mindkét be- zett raj rendkívül nagy ezettel készül a várható küzdelmekre, hiszen nem- községük hírneve öregbi- tek lehetőségére ösztönzi őket szereplésben, hanem a kitű- értékes versenydíjak is. Az ilt években főleg tárgyj- akat nyertek, most viszont den vágyuk az, hogy a ver-

mindegyikük be akar jutni a két benevezett raj egyikébe. Épen ezért érthető, hogy még nem történt meg a végleges „csapat-összeállítás”.

Egy szűkebb „válogatott ke- retet” jelöltek ki, és annak a legjobb formában levő tagjai- ból állítják össze a résztvevő rajokat.



Dicsőretre méltónak tartjuk, hogy a versenyláz izgalmi közepette sem hanyagolják el a területfelelősi szolgálatot. Emellett a szertár átépítésében is segítkeznek, melyre 35 ezer forintot szavazott meg a testület tevékenységét mindenben áldozatkészen támogató községi tanács.

Az ősiek tisztas helyezéseket várnak rajajuktól a járási versenyen, titokban persze bíznak abban, hogy ennél jóval többre is futja majd az újjászervezett ifjúsági rajuk erejéből...

A hévizei önkéntesekről eddig — sajnos — vajmi keveset írunk, pedig évek óta igazán példamutató a tevékenységük. Ezúttal arról számolunk be — bár nem egészen ehhez a tárgyhoz tartozik —, hogy a közelmúltban a tamács áldozatos támogatásával nagyszerű, száznál is több személyt befogadó tűzoltóóthont építettek. Az otthon rövid idő alatt a község társadalmi életének egyik központjává lett és benne a sakkozástól kezdve a biliárdozásig ki-ki megtalálhatja a maga szórakozását; könyvtárának is egyre több olvasója van.

Mármost, ami a versenyzelő-készületeket illeti, magától értetődően a hévizek is ki akarnak tenni magukért, bár valamiféle „országgra szóló” eredményre ebben az esztendőben még nem számítanak. Jankovics Ernő parancsnok elmondotta, hogy egy versenyen kívüli rajt is beneveztek, melynek egytől-egyig veterán önkéntesek a tagjai, akik bemutatójukkal tanu-

bizonyosságot kívánnak tenni hivatalosságukról. Az „öreg” harcosok olyan határtalan lelkesedéssel készülnek a versenyre, hogy egyáltalán nem lepőd- nénk meg, ha jobb időered- ményt érnének el, mint egyik- másik „hivatalos” résztvevő.

A mosonszabolnokiak előkészü- leteiről, legteljesebb „szurko- lójuk”, Horváth Ferenc tsz-el- nök tájékoztatott bennünket. Horváth elvtárs ugyanis veze- tőségi tagja a testületnek és valósággal rajong a tűzoltó- versenyekért. Az elmúlt évben

egyik első díj Mosonszentjános- san maradna.

A verseny kezdetére felépül az új tűzoltószertár is, melyben egy gépjárműfecskendő részére külön szerelést létesítettek. Bár a régi szertár lebontását társadal- mi munkával végezték el és az építésben is részt vesznek, még- is csaknem 40 ezer forintba ke- rül majd az új épület.

Sebők Antal elvtárs, a testü- let parancsnoka reméli, hogy fiai eredményes és fegyelme- zett szerepléssel hálálják meg pártunk és kormányunk gon- doskodását. Ami a vendéglá- tást illeti: ezt úgy kívánják megszervezni, hogy még azok is kellemes emlékekkel távoz- zanak községükből, akik netán az utolsó helyek egyikén kötö- tek ki...

A sopronkövesdiek három rajt neveztek be és mindháromtól „margitszigeti” formát remél- nek. (Női csapatuk tavaly or- szágos 2. lett) Németh elvtárs, a testület leleményes parancs- noka nem elégedett meg a ver- senygyakorlatok egyszerű is- méltetésével, hanem két tá- madási gyakorlat végrehajtásá- val tette próbára a rajok ütő- képességét. Az egyiket — élet- mentéssel egybekötve — egy lakóháznál tartották meg, a másik „beavatkozás” során pe-



ydíjuk néhány egyenruha, ven, mivel e téren, sajnos, yon „szűk a keresztmetszet” íben...

ártható időeredményükről ba kérdeztük az elvtársá- . Szerényen csak annyit vá- zoltak, hogy jelenleg néhány sodperc lefaragásán fáradoz- t, mivel mindenképpen el írják kerülni, hogy kellemet- meglepetésre kerülhessen . Mindehhez csupán annyit ünk hozzá: az előjelekből ve, reméljük, hogy a reziek idén végre igazán „kivágják ezet”!...

A közelgő verseny hírére a eken 103 főt számláló ősi zoltótestületben is rendkívül gélenkült az élet. Németh társ, a községi parancsnok fásan arról panaszkodott, gy már nem tud mit kezdeni sok tűzoltóval, hiszen a leg- sőbbi foglalkozáson is több nt hatvanan jelentek meg. rmészetesen, úgyszólván

azonban hiába buzdította ked- venceit, mivel nem sikerült beverekedniük magukat az or- szágos döntőbe.

— Pedig soha! ilyen lehető- ségünk nem volt erre — pa- naszolta, — mint éppen az el- múlt esztendőben. Férfira- junk ugyanis — régebbi ered- ményei alapján — biztos győztesnek látszott. Igen ám, de amikor a miénk látták, hogy „riválsaik” idegességük- ben milyen gyengén szerepel- nek, kissé elbizakodtak — ami azután „bajnokságunkba” ke- rült.

Rigó elvtárs, a községi pa- rancsnok örömmel újságotla, hogy fiainak végeredményben használt az országreszín el- szenvedett „hideg zuhany”, mivel rendkívül szorgalma- san készülnek a járási verseny küzdelmeire, és megfogadták, hogy azok során legalább ott- honi időeredményt érnek el. Márpedig eddigi legjobb ered- ményük 56 másodperc a kismo- torfecskendő szerelésben...

A mosonszentjánosiak tavaly — jórészt önhibájukon kívül — valahogyan „kimaradtak” a küz- delmekből. Idén viszont már csak azért is biztosra vehető részvételük, mivel az ő község-ükben rendezik meg a járási versenyt... A testület apraja- nagyja már hetek óta azon szorgoskodik, hogy mindkét „fronton” helytálljanak. Mivel- hogy azt is szeretnék, ha az



dig egy gazdasági épület felté- telezett tüzet kellett „elotta- niuk” az önkénteseknek. Az egyik gyakorlat vizes jellegű volt, s fél kilométer távolságból történt a vízzszállítás.

Úgy gondoljuk, hogy a „rajt” előtt nem ártana, ha minél- többen követnék a sopronkö- vesdiek példáját. Egyrészt ugyanis az ilyen megmozdulá- sok csak növelik a versenyzők önbizalmát és ütőképességét s emellett a nyári mezőgazdasági tűzvédelem ügye is csak nyer vele.

Készülünk a BM-bajnokságra!

A KORÁBBI ÉVEKHEZ HASONLÓAN, az idén is sor kerül a Belügyminisztérium állományának hagyományos sportvetélkedésére: a belügyi sportbajnokságokra. A bajnokság célja — mint azt a BM TSB által jóváhagyott Versenynaptár is lezögezi —, hogy a Belügyminisztérium hivatásos és sorállományú tagjai a legalapvetőbb sportágakban tömegesen bekapcsolódjanak a testnevelési és sportmunkába, amely az egészség megőrzésén, az ügyesség és állóképesség fokozásán keresztül fizikailag is alkalmassá teszi őket a szolgálati és kiképzési nehézségek legyőzésére.

AZ ALAPFOKÚ TÖMEGVERSENYEKRE, a közép- és országos döntőkre való felkészülés s egyáltalán az eredményes versenyszereplés biztosítása igen komoly feladatokat ró az állami tüzoltóság szerveire, elsősorban a parancsnokokra, de a különböző sportágak felelőseire, s nem utolsósorban a versenyzőkre. Bár e feladatok túlnyomó többségét teljes részletességgel rögzíti a Versenynaptár s a BM Országos Tűzrendészeti Parancsnokság vonatkozó utasítása, mégis — úgy véljük — nem árt, ha ismételten hangsúlyozzuk egy-két feladat maradéktalan végrehajtásának jelentőségét és fontosságát.

AZ 1958. ÉVI BAJNOKSÁGOK SORÁN az állami tüzoltóság versenyzői becsülettel megállták a helyüket s értékes 4. helyezéssel méltán vívták ki az elismerést. Mégis — ennek ellenére — meg kell mondanunk, hogy a tavalyi versenyeredmények korántsem merítették ki sportolónk képességeit. Versenyzőink — s ezt minden túlzás nélkül állíthatjuk — sokkal többre képesek, mint amennyit nyújtottak, s éppen ezt kell most — a közeljövőben sorra kerülő versenyek során — bebizonyítani!

Az 1958. évi versenyszereplésünk eredményességét általában gátolta az alap- és a középfokú versenyek helyenkénti szakszerűtlen és kampányszerű szervezése és a kellő felkészülési — edzési — feltételek biztosításának elhanyagolása. De kedvezőtlen körülményként hatott az a felelőtlennek minősíthető munka is, amely az egyes versenyágazatok „válogatott kereteinek” kiválasztása során számos helyen megnyilvánult. Ez utóbbival magyarázható pl. az a sajnálatos körülmény, hogy a pontatlanul és felelőtlenül megállapított versenyeredmények alapján felrendelt sportolók budapesti válogató versenyéről igen sok versenyzőt kénytelenek voltunk visszaküldeni. Ugyancsak az említett hiányosságokkal magyarázható az az indokolatlanul kialakult helyzet is, mely szerint az országos döntők részvevőinek túlnyomó többségét a budapesti tüzoltók alkották.

OKULJUNK A TAVALYI TAPASZTALATOKBÓL, s jó szervezőmunkával, megfelelő szakértők (a helyi Dózsa SE illetékesei) bevonásával és támogatásával, de nem utolsósorban az edzési lehetőségek messzemenő biztosításával mindent tegyünk meg az ez évi jó szereplésünk érdekében. Ugyanakkor egy percre sem feledkezzünk meg a kiválogatás munkájának fontosságáról s — ami ugyancsak nagyon fontos! — a küzdőszellem elmélyítéséről és fokozásáról sem! E tekintetben állandóan lebegjen előttünk az ideai belügyi s bajnokságon oly ragyogóan szerepelt elvtársak elismerésre és feltétlen követésre való, nagyszerű küzdő szellemről tanúskodó eredménye.

FELTÉTELENÜL FONTOS FELADATUNK a tömeges részvétel biztosítása! Kétségtelen ugyanis, hogy csak tömeges részvétel esetén nyílik mód és lehetőség a legalkalmasabb s egyben legeredményesebb sportolók kiválogatására, s csakis így biztosítható az az alapvető követelmény, hogy valamennyi sportágban kellő számú sportolót tudjunk felsorakoztatni. Éppen ezért célszerű, sőt egyenesen kívánatos volna, ha az orvosilag alkalmas és 45 életévét meg nem haladó férfiak kivétel nélkül valamennyien beneveznének a versenyekre.

NAGY JELENTŐSÉGET KELL TULAJDONÍTANUNK a női állomány minél szélesebbkörű bevonásának is. Bár elvtársaink létszáma viszonylag alacsony, mégis számottevő szerepet játszhatnak eredményeink kivívásában. Ez történt az elmúlt évben is, hiszen az alig 20—25 főt számláló női versenyzőgárdánk — elsősorban tornászaink és kerékpárosaink — igen értékes pontokat szereztek testületünknek.

AZ ALAPFOKÚ VERSENYEK MÁR MEGKEZDŐDTEK, sőt bizonyos versenyágakban már a középfokú versenyek is beindultak. Budapesti viszonylatban pl. már javában folyik az alapfokú röplabda-bajnokság, s készülődnek a tornászok is. Halogatásra, indokolatlan várakozásra, télenkedésre most nincs idő! Haladéktalanul hozzá kell kezdenünk a tevékeny munkához, mielőbb megteremtve az országos döntőknél való — az előző évnél még sikeresebb — szereplés feltételeit.

Forgó László
t.ü. hdgy.

A DOHÁNYZÁS

(Befejező közlemény)

A 180 000/1936. sz. belügyminiszteri rendelet helyesen járt el, amikor a dohányzási tilalom szabályozásánál mindezt figyelembe véve, részletesen előírta a következőket: „Épület tetőzetén, padláson és csűrben, pajtában, szérűskertben, szérűn, továbbá minden más olyan helyen, ahol tűzveszélyes anyagot tartanak, előállítanak, feldolgoznak, raktározhatnak vagy szállítanak, egyáltalán nem nyilvános előadások tartására szolgáló helyiségekben (épületben) pedig csak a tűzrendészeti hatóság által megállapított helyen szabad dohányozni. A dohányzási tilalmat a bejáratnál és a helyiségben jól látható és jól olvasható betűkkel fel kell tüntetni...” A rendelet külön foglalkozik a színpadon történő dohányzás szabályaival és a mezőgazdasági termények betakarításának időszakára vonatkozóan a dohányzás kérdésével.

A könnyelműen eldobott égő cigaretta- vagy szivarvég napjainkban is jelentős tűzkárokat okoz. Elég, ha itt a Budapesti Nagyruházban (Corvin) a közelmúltban előfordult tüzesetre emlékeztetjük olvasóinkat.

A dohányzás elleni harcban egyébként az utóbbi időben a tüzoltóság nincsen egyedül, mivel az egészségügyi szervek és az orvosok is erőteljes rohamot indítottak ellene. Az orvosok és vegyészek múlt év júliusában megtartott kongresszusán ugyanis az élettan-kutatók beszámolót tartottak a legújabb eredményeikről. Ennek során szó került a nikotin veszélyeiről is. A következő megállapítást olvashattuk: „A dohány veszélyes mérgező, a nikotinnal már számtalan vizsgálati beszámoló jelent meg, ennek ellenére a dohányzók tábora egyre nő... Vizsgálták a nikotin hatására létrejött vérkeringési elváltozásokat... Tisztázták, hogy a nikotin az idegrendszer melyik szakaszában fejt ki a szívre gyakorolt hatását... Vizsgálataik újból azt bizonyították, hogy a túlzott nikotinfogyasztás káros a szívre és az érrend-

szerre.” Az Érdekes Újság júliusi száma „Az első szíptól a tüdőrákig” címmel kiadta cikkét többek között megpítja: „A cigaretta (népi „koporsószeg”) füstjét nikotinnal, szénmonoxid és metanol tartalmán kívül a kátrányszármazékok tartják veszedelmesnek. E statisztikák szerint a tüdőrák sok magas százaléka erős dohányos... Tacconi, páduai gyógyszeribolyántúli sugárkémikus mutatta a rák okozó anyag a dohányfüstben...”

A színházakban, mozikban

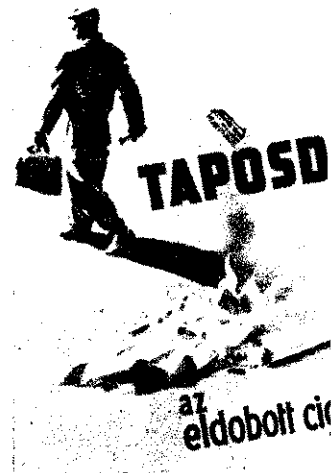

dohányzási tilalom ma egyre inkább egészségügyi kérdés. Tömegtartózkodási helyeken a dohányzási helyek megfelelő megválasztásával, ill. kijelölésével, valamint a rendszeres ellenőrzéssel a dohányzás kérdésének megoldása megnyugtatónak mondható. A munkahelyeken azonban figyelmeztetni kell lennünk arra is, hogy az erős dohányosoknál pusztán mechanikus tiltó rendelkezésekkel nem igen érünk el eredményt. Az egyes tüzoltóállományparancsnokságokon — az elsődleges szabálysértési hatóságokon — igen nagyszámú olyan határozat van a gyűjtőkülönlegességekben, amelyek a tiltott helyeken történő dohányzásért a dohányzók pénzbüntetésével kapcsolatosak. A 30-tól 200 Ft-ig terjedő pénzbüntetések a legesetben meghozzák a kívánt eredményt, vannak azonban azok is, akik többszöri figyelmeztetés ellenére is megismétlik a szabálysértést, sőt büntetés ellenére is megismétlik a szabálysértést. Ma is

ALOM története

s egyre nagyobb szám-
hányoznak, és sok eset-
bálysértést is követnek
tt helyen történő do-
ukkal. Eppen ezért fon-
y járóreink és ellenőr-
z elvtársaink figyelem-
érjék az erős dohányo-
elkedését, és úgyszólván
rájában fojtásuk el a til-
yen történő dohányzást.
dohányosnak számít az,
-15 cigarettánál többet
aponta.) A dohányzási
a mindenkor szabvá-
lázó táblával (MSZ 15631)
fel a figyelmet.

kezhetünk, de a minél széle-
sebb körben folytatott felvilá-
gosító propagandamunka ered-
ményre vezethet. „Az ördög
nem alszik” című tanulságos
kisfilm, igen helyesen foglal-
kodik az ágyban történő dohán-
zás veszélyével is. Az e téren
végzett felvilágosító munka igen
fontos, elvértékesítéssel szem-
ben eset megfelelő módon tör-
ténő ismertetésétől sem szabad
visszariadnunk.

Mielőtt rátérnénk a 4/1957.
BM sz. rendelet dohányzással
kapcsolatos részének ismerteté-
sére, nézzük meg kissé köze-

a 2 kg-ot (kb 2000—2500 db-ot),
az USA-ban pedig 3—3,5 kg.

A mai korszerű cigarettá-
gyártó gépek óránkénti teljesít-
ménye kb. 60 000 darab. Ha egy
cigaretta hosszát 66 mm-nek
vesszük, akkor ez a mennyiség
egymásután sorakoztatva, 40 000
méter hosszúságot tenne ki.
Még egy adat: a naponta 15 ci-
garettát szívó dohányosnak
egyetlen gép egyórás teljesít-
ménye 11 évre elégséges kész-
letet szolgáltatna.

Számolnunk kell a dohányzás
további növekedésével, s do-
hányiparunk igyekszik kielégí-
teni a megnövekedett igényeket.
Jelenleg 32 féle cigarettát gyárt.
A legnépszerűbb fajtából, a
Kossuthból pl. 8—9 milliárd ké-
szül. Füstszűrős cigaretták ké-
szítését is tervezik.



ТОВАРИЩАМ НАШИМ ПРАЖАНИМ НЕ ДУМАЙТЕ

külföldi és hazai plakátot be-
mutatunk olvasóinknak a „leg-
frissebb” termésből.

Tűzrendészeti hatóságaink a
4/1957. (XI. 19.) BM számú ren-
delet 70. §-a alapján intézked-
nek a dohányzással kapcsolatos
tűzrendészeti kikötésekről. E
rendelet értelmében a fokozot-
tan tűz- és robbanásveszélyes
és a tűzveszélyes létesítmények-
ben, padlástérben, tetőn, pincé-
ben általában tilos a nyílt láng
használata és a dohányzás. A
rendelet az I. fokú tűzrendé-
szeti hatóságokra bizza a do-
hányzási helyek esetenkénti
kijelölését: „A dohányzásra ki-
jelölt helyen az égő cigarettá-
szivarkavégek és a pipahamu
számára megfelelő számban al-
kalmatlan hamutartókról, szükség
szerint vízzel feltöltött edényekről
kell gondoskodni.” Ez a rendel-
kezés tájékoztat ad az I. fokú
tűzrendészeti hatóságoknak a
dohányzási tilalom alkalmazá-
sára.

Amennyiben tűzrendészeink
alapos körütekintéssel jelölik
ki a dohányzókat, tűzoltó elv-
társaink pedig — helyesen al-
kalmazva a hatósági jogkört —
kellő szigorral járnak el a til-
tott helyen dohányzókkal szem-
ben, s a dolgozókkal betartat-
ják a dohányzási tilalmat, és
ugyanakkor megfelelő felvilágo-
sító és propagandamunkát vé-
geznek, feltétlenül jelentős mér-
tékben csökken majd a do-
hányzásból eredő tűzesetek
száma.



lenne teljes a dohány-
zással táboráról felvázolt
nem szólnánk azokról
védélyes dohányosokról,
tekvés után az ágyban a
füstjével ringatják álom-
ukat.

y nem egy esetben ko-
vetkezményei vannak a
mű cselekedetnek.

december 25-én adta hí-
A Tűzrendészeti Közlöny
A kereskedő esetét, aki
2, mikor aludni tért, az
rendes szokása szerint
ott egy cigarettára. Alig
1 félíg, elaludt, s az égő
1 kiejtette a szájából a
. A gyúlékony jóság a
perc alatt lángba borult
füsttel töltötte meg a
A kereskedő fölébredt,
stttől ekkor már annyira
vult, hogy nem bírt me-
s mielőtt segítségére
k volna, megfulladt.”
n esetek ellen rende-
— sajnos — nem véde-

lebről napjaink dohányfo-
gyasztásának adatait.

Dohányiparunk éves termelése
mintegy 14—15 milliárd ci-
garettára. 1958-ban az átlagos do-
hányfogyasztási fejadagunk 1,70
kg volt, ami kb 1500—1600 db
cigarettának felel meg. Dohány-
fogyasztási fejadagunkat néhány
külföldi adattal összehasonlítva
kitűnik, hogy több más ország-
ban lényegesen nagyobb az egy
főre eső fogyasztás. Dániában
és Belgiumban pl. meghaladta

Célszerű lenne, ha nálunk is
alkalmaznák a bolgár tűzoltó
elvtársak ötletes propaganda-
módszerét: ők a szivarkák do-
bozára képes megelőző tűz-
rendészeti propagandaszöveget
nyomatnak, s — mint nálunk
— a gyufacímken is alkalmaz-
ták ezt a módszert.

A dohányzásból eredő tűzeset-
ek elleni harc nemzetközi mé-
retekben folyik, s ebben a harc-
ban jelentős szerep jut a plaká-
toknak is. Néhány érdekesebb

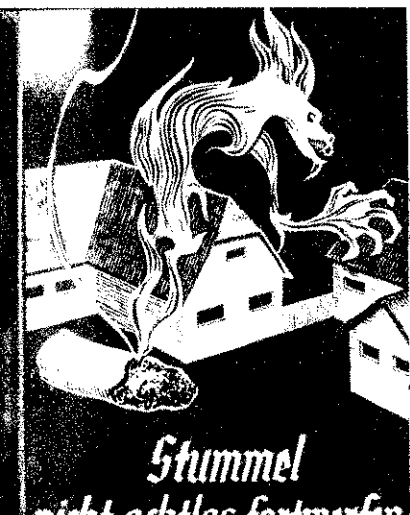
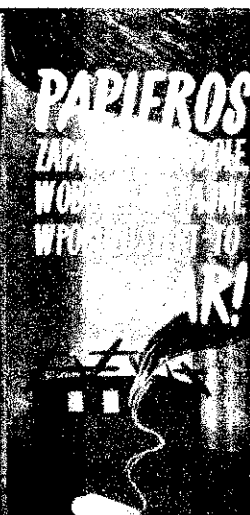
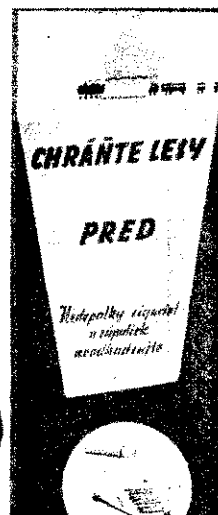

21.

A TŰZOLTÓÉLET eseményei



A cölöpverést gyakorolják az árvízvédelmi gyakorlat résztvevői

Árvízvédelmi gyakorlat Pest megyében

Az Országos Vízügyi Főigazgatóság Észak-Pest megyei körzete az elmúlt hónapban nagyszabású árvízvédelmi gyakorlatot rendezett a hatáskörébe tartozó községek önkéntes parancsnokainak, valamint azok helyetteseinek bevonásával.

A jól sikerült egész napos gyakorlat alkalmával községi önkénteseink most már harmadik ízben ismerkedtek az árvíz elleni védekezés legfontosabb elméleti s főleg gyakorlati kérdéseivel. A gyakorlat befejezéseként megtartott összefoglaló során igen sok hasznos javaslat hangzott el az árvízvédelmi felkészültség növelését illetően. Ezek közül is különösképpen figyelemre és feltételre méltó a felsőgödiék javaslata: igen célszerűnek és hasznosnak tartanak, ha az árvízveszélyesnek nyilvánított községekben — mint ahogy azt náluk már megvalósították — a közérő-brigádok részvételével rendszeresen tartanának árvízvédelmi gyakorlatokat.

Dicső napokra emlékeztek

A kaposvári tűzrendészeti alosztály KISZ-szervezete bensőséges ünnepség keretében adózott 1848. március 15-e emlékének. Az ünnepség során Várszegi Magda pedagógus ismertette és méltatta a szabadságharc előzményeit, dicső harcait,

majd a kollektíven vásárolt televíziós készüléken megtekintették a Föltámadott a tenger c. filmet.

A marcall alosztály tűzoltói és közvetlen családtagjaik március 21-én megemlékeztek a dicsőséges Tanácsköztársaság kiáltásának 40 éves évfordulójáról. A szavalatokkal színesített ünnepséget családias jellegű teadélután követte.

Szarvasról írják:

A szarvasi járási tűzrendészeti alosztály tűzoltói — írja levelében Böröcz István tű. tőrm. — egyöntetűen bekapcsolódtak a járás tsz-szervezési

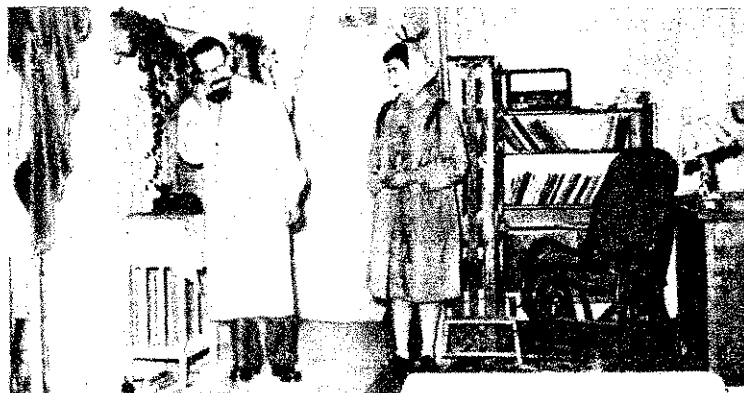

A rezi önkéntes tűzoltótestület előadásának egyik jelenete

munkálataiba. Tűzrendészeti jellegű tevékenységük mellett hetenként egy alkalommal — szabadnapból — agitációs vonatkozásban is segítik a járási párt- és tanácsszervek ez irányú munkáját.

A községi önkéntes tűzoltóságok tagjai is kivesszük részüket e nagy munkából, s ilyen vonatkozásban főleg Hronyecz (Kondoros) és Bontovics (Békeszentandrás) községi parancsnok elvtársak munkája érdemel elismerést.

Kulturális hírek Veszprém megyéből

A BALATONEDERICSI TŰZOLTÓTESTÜLET március 29-én nagy sikerrel adta elő a községi kultúrházban Molière „Ingenyélők” című komédiáját. Az előadást egyébként — ugyan csak nagy tetszést aratva — megismételte a színjátszó-gárda.

A PADRAGI ÖNKÉNTESÉK, Gárdonyi Géza „Annuska” című vígjátékát mutatták be a közelmúltban — több esetben is. Az előadást Szigethy Mária pedagógus rendezte.

Köszönjük a tanulságos előadást

Néhány héttel ezelőtt feltektem a budapesti tűzrendészeti oszta-lyparancsnokság propagandacsoportját, hogy vállaltunk dolgozói részére tartott filmvetítéssel egybekötött i-velelmi oktató előadást.

Örömmel állapítom meg, hogy amit a propagandacsoport nyújtott, dolgozóink legjesebb elismerését vívta Olyan élvezetes és szakasz előadásban volt részünk — rom, az életből merített film vetítésével egyetemben amelyből mindannyian töltökultunk, s jobban szívfűgyű ké tettük a vállalati és az honi tűzvédelem ügyét, mir köteteket tanulmányozt volna át. De nemcsak tanunk, hanem szórakoztunk hiszen olyan kitűnők voltak filmek, s rendkívül érde- volt az előadó tűzoltótiszt ri és a vállalat profiljához al mazkodó előadása is.

A vállalat vezetősége és gozó-társaim, valamint a s nevemben ezúton is köször mondok a propagandacso- nak s Fazekas Istgy. és Ko tőrm. elvtársnak a tanuls előadásért.

Továbbra is jó kommun- munkát kíván,

Budapest, 1959. április 10

Elvtársi üdvözléssel:

SEGESDI LAJOS
EM Szerelőipari Terve
Vállalat
tűzrendészeti előadója

MAGYAR TŰZŐ

A magyar tűzoltóság folyóir. Szerkeszti a szerkesztő bizot
Felelős szerkesztő:
Beszteri Lajos
tűzoltószázados.
Felelős kiadó: Közgazdasági és
Könyvkiadó Igazgatója.
Szerkesztőség:
V., József Attila u. 2-4
Telefon: 121-710.
Szerk. bev. száma: 151110-
Zrínyi Nyomda, Budapest
Felelős: Bolgár Imre.

Értékes felajánlás

A BM Országos Tűzrendészeti Parancsnoksága Országos Karbantartó és Service műhelyének dolgozói néhány selejtes targonca anyagának felhasználásával két új targoncát készítették. Az április 4-e tiszteletére felajánlott munka értéke megközelíti a harmincezer forintot.

lásával két új targoncát készítették. Az április 4-e tiszteletére felajánlott munka értéke megközelíti a harmincezer forintot.

Az Országos Tűzrendészeti Parancsnokság Karbantartó és Service műhelyének dolgozói által készített targonca

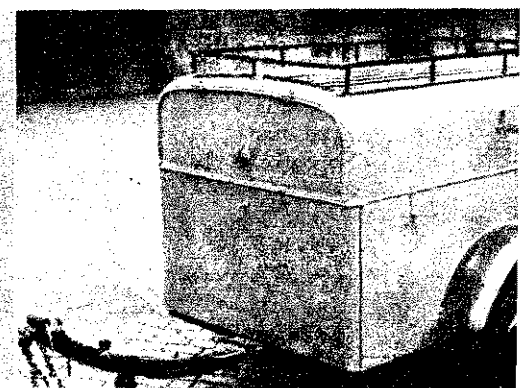

MAJUS 1 A MARGITSZIGETEN

Két jubileum

Magyarország község önkéntes társasága a közelmúltban ünnepi alkalomban a fennállásának 50 éves évfordulóját. A jubileumi ünnepsorán a testület tagjai megemlékeztek a szovjet hősi áldozatokról, majd ünnepi alkalomban méltatták a testület évszázados tevékenységét. A jubileumi ünnepsorán a testület tagjai közül Könyves Árpád fhdgy., Bobár János, Hományi Ferenc ftörm., Csiki Árpád törm., Óváry István törm., Ács Kázmér örm., Antal örm. és Dosztán István örm. elvtársak kitüntetésben részesültek. Tóth Imre, id. Kolonics István és Babanyecz Mihály örm. elöléptetésben, Békés Árpád fhdgy. és Farkas Kálmán törm. elvtársak pedig kitüntetésben részesültek.

A jubileumi ünnepség jól sikerült, a nap folyamán a társaság tagjai a szovjet hősi áldozatokról emlékeztek meg. A jubileumi ünnepség jól sikerült, a nap folyamán a társaság tagjai a szovjet hősi áldozatokról emlékeztek meg.

Tűrhelyiséget avatnak a dunaföldváriak

A dunaföldvári önkéntes tűzoltóság a közelmúltban új kultúr- és sporthelyiséget avatott. A munkálatok során a társaság tagjai a szovjet hősi áldozatokról emlékeztek meg. A munkálatok során a társaság tagjai a szovjet hősi áldozatokról emlékeztek meg.

Figyelem!

A társaság tagjai a szovjet hősi áldozatokról emlékeztek meg. A munkálatok során a társaság tagjai a szovjet hősi áldozatokról emlékeztek meg.



Május elsejének délutánján — a rossz időjárás ellenére is — szép számú érdeklődő kereste fel a belügyi szervek ünnepi sportbemutatójának színhelyét. A margitszigeti MHK-pályán rendezett műsor keretében a Belügyminisztérium szerveinek a szolgálati életet tükröző bemutatói igen szép sikert arattak az esővel dacoló lelkes közönség soraiban.

Képes összeállításunk e május elsejei délutáni műsorának néhány bemutatóját örökíti meg, amely az időjárás okozta körülmények ellenére is emlékeztet a május elsejére.

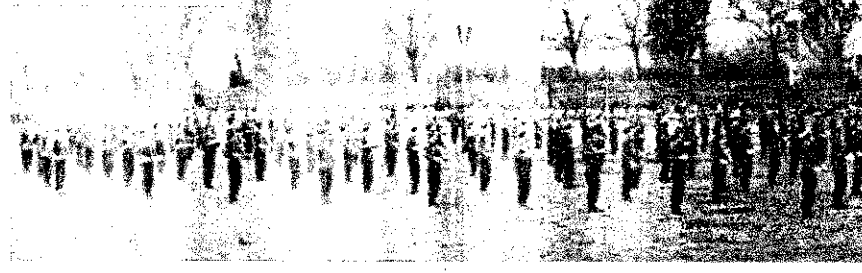
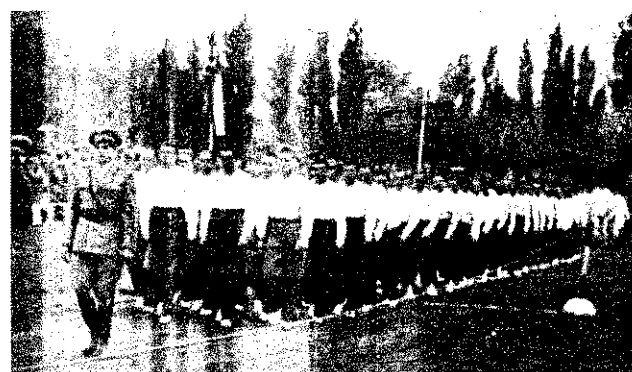



MAGYAR TŰZOLTÓ

A MAGYAR TŰZOLTÓSÁG FOLYOIRATA

XI. évfolyam, 6. szám.

1959. június



A régi helyen építettük...

A magyar tűzoltóság másképp működik.

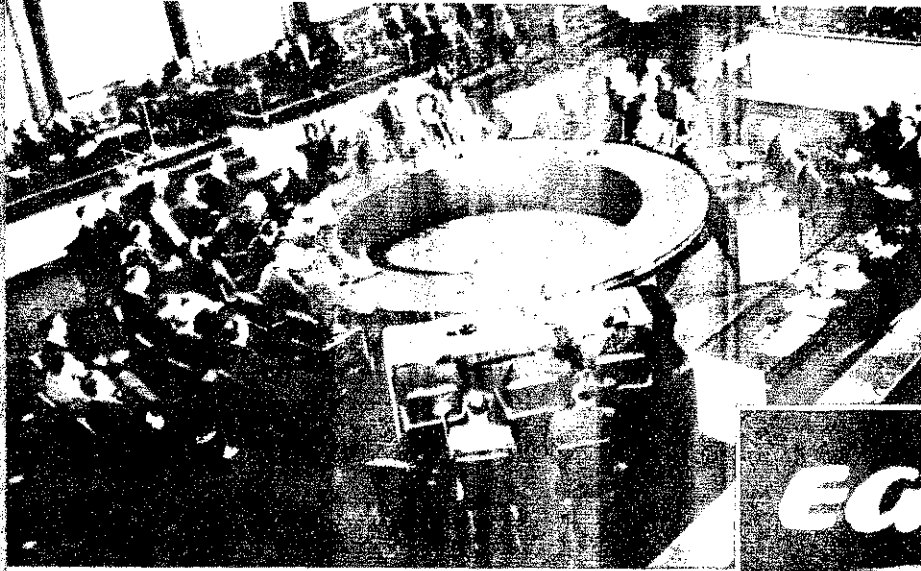

A világhővélemény közép- pontjában: tárgyal a genfi külügyminiszteri értekezlet

A tárgyalásokat kezdeményező Szovjetunió küldöttsége a kerékszátnál. Balról jobbra: Zorin külügyminiszterhelyettes, Gromiko külügyminiszter — a küldöttség vezetője — és Szoldatov, a Szovjetunió külügyminisztériumának osztályvezetője



EGY HÓNAP eseményeiből



Hazaérkezett távol-keleti útjáról a magyar párt- és kormányküldöttség. A küldöttséget a Ferihegyi repülőtéren Kádár János, az MSZMP KB első úttkára fogadta

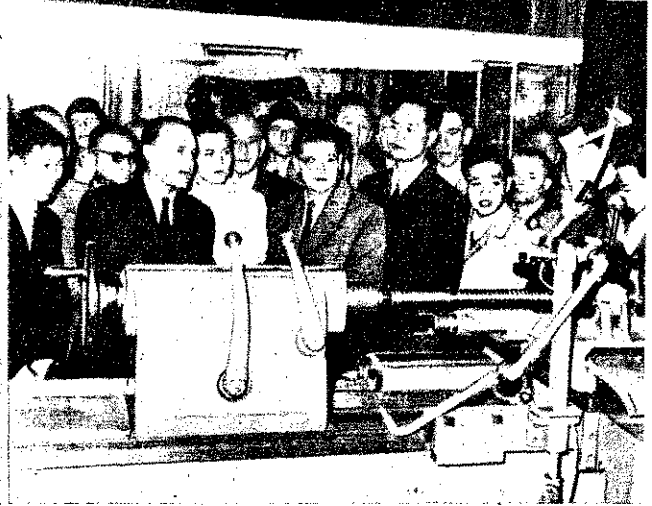

A Budapesti Ipari Vásárt a párt és kormány vezetői is meglátogatták. Kádár János elvtárs a Kínai Népköztársaság pavilonjánál



Szുകarno Indonéz államelnök — Budapestén átutazóban — ellép a fogadására kivézenyelt díszszázad előtt

A kínai népi felszabadító hadsereg küldöttségének magyarországi látogatása során, a kínai nagykövetségén rendezett fogadáson, Feng Tó-hual marsall, honvédelmi miniszter mondott pohárköszöntőt



Fejlődik és terjeszkedik a Hungária Vegyiművek. Képfünkön: az épülő és még ez évben elkészülő új erőmű

Két kismozdonya van a sztálinvárosi úttörő vasútnak. Ime az egyik kismozdony, amelyet a Ganz-MÁVAG fiataljai készítettek

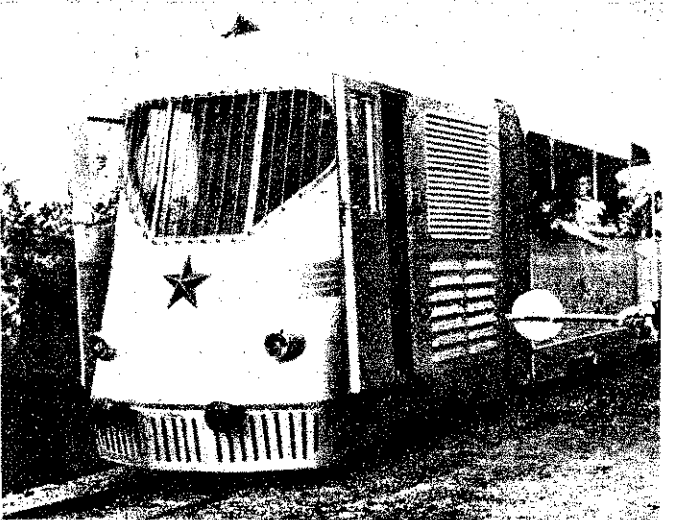
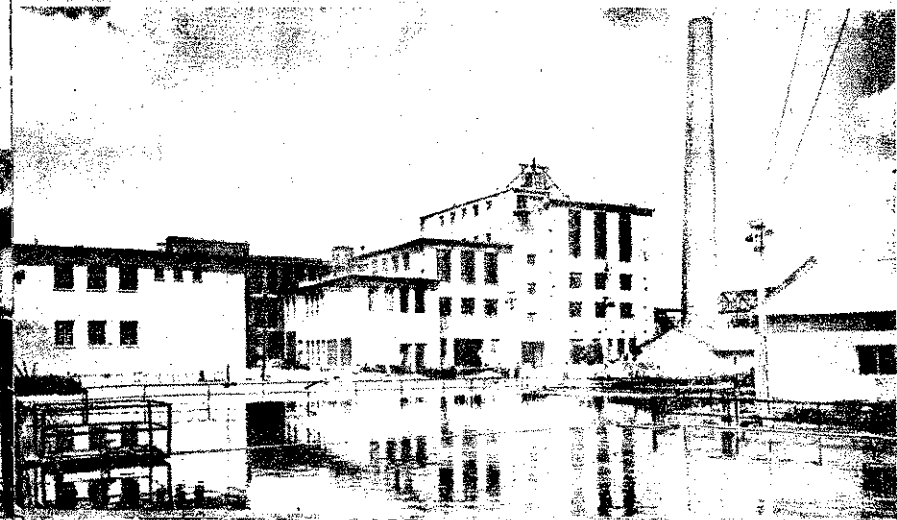

Aratás előtt

DOLGOZÓ PARASZTSÁGUNK SZORGALMAS MUNKAJA, valamint a kedvező időjárás következtében ország-
szerte rövidesen megindul az évi termésbetakarítás és ezzel
időben a mi számunkra is új harci feladat kezdődik: a
gazdasági termények tűzkármentes betakarításának biz-
tosítása.

Az időszak nagy és szerteágazó munkája esztendőről esz-
tendőre felelősségteljes feladat elé állítja, mind állami, mind
önkéntes tűzoltóink ereit. Az idén azonban az eddi-
gél jóval nagyobb, jelentősebb harci kérdés e feladat
megtörténetes végrehajtása.

Mindannyiunk előtt ismeretes a termelőszövetkezeti moz-
galmunk elmúlt hónapok alatti nagyarányú előretörése, amelyet
jelenleg jellemezhetünk úgy, hogy az utóbbi évek legnagyobb
előretörése és legfontosabb társadalmi eseménye hazánkban.
Termelőszövetkezetbe tömörült parasztok száma csaknem
háromezer négyezeret, s a termelőszövetkezetek szántóterü-
letük mintegy 2 millió holddal növekedett.

Az elmúlt hónapok során több mint 1300 termelőszövet-
kezeti község alakult. Egyes megyékben — mint pl. Győr-
megye, Szolnok, Veszprém és Fejér megyékben — az e téren
elvégeztetett fejlődés szinte ugrásszerű.

**PÁRTUNK ÉS KORMÁNYUNK ALAPVETŐ FELADA-
TÁNK TEKINTI** a termelőszövetkezeti mozgalom eredmé-
nyes megszilárdítását, az új és jelentősen kibővült ter-
melőszövetkezetek minél eredményesebb gazdálkodásának
biztosítását. Egész mezőgazdasági fejlődésünk legfontosabb fel-
adatát most a gazdagnak ígérkező termés betakarítása. Ez az
előfeltétele annak, hogy az új gazdasági évben újabb
lépést tegyünk előre a termelőszövetkezetek fejlődésé-
nek 3 éves tervünk mielőbbi sikeres befejezésében.

A termelőszövetkezetek munkájának elősegítése érdeké-
ben a kormány jelentős mértékben biztosított mezőgazdasági
eszközök és egyéb szükséges felszereléseket. Ezen túlmenően
előretörést hozott a termelőszövetkezetek megszilárdításával
kapcsolatos mezőgazdasági gépek behozatalával kapcsolatban. Ennek
elősegítésére a Szovjetunió kormányával történt megállapodás
szerint a Szovjetuniótól több ezer traktort, kombájnt ka-
pottunk, s más baráti országoktól ugyancsak jelentős mennyi-
ségben vásárolunk mezőgazdasági gépeket. A mezőgazdasági
előretörés fokozásáról — s ezen belül a mezőgazdaság
szervezéséről — szóló irányelvek tűzrendészeti
biztosításával kapcsolatos feladatainkat.

A mezőgazdaság szocialista átszervezése terén eddig el-
végeztett munkánk, valamint a 3 éves népgazdasági tervünk
gazdasági célkitűzéseinek megvalósítása — rendfokozás
és beosztásra való tekintet nélkül — minden állami és
önkéntes tűzoltót csatasorba hív. Az állami tűzoltóság ez-
ért az önkéntesek sok tízezres tömegeire felelősségteljes
munkát vár.

A mezőgazdasági termények tűzvédelme során — mint
jelenleg a tűzvédelem egyéb területén — a tűzrendészeti
ellenőrzés és a tűzvédelmi propaganda munka áll az első
helyen. A terület sajátossága azonban az ellenőrzés s az ins-
pekció nagyobb és szélesebb formáját teszi szükségessé.

A NYÁRI IDŐSZAK TÜZVESZÉLYESSÉGE, az erő-
teljes kapcsolatos tűzveszélyes munkafolyamat, valamint a
munkánk mindig sok esetben megnyilvánuló gondatlan magatartás
következtében a tűzrendészeti felügyelet és ellenőrzést igényel. Ezért
előretörően nagy feladatot az állami és önkéntes tűzoltóság
előretörően a mezőgazdasági termények tűzvédelme. Ez teszi in-
teressé, hogy a megelőző tűzrendészet szervezési feladatain
előretörően tűzoltóink ezrei eber szolgálattal, éjt napallá téve
végezzék a tűzrendészeti szabályok betartását.

Mindenek a körülmények szükségessé teszik azt is, hogy
állami és önkéntes tűzoltó elvtársak ellenőrző, patronáló

munkájába mind nagyobb mértékben vonjuk be az önkéntes
tűzoltótestületek tagjait. Az eddigieknél fokozottabban tá-
maszkodjunk a községi tűzoltó területfelelősökre. Egy pillá-
natra sem szabad megfeledkezni arról, hogy területfelelősünk
végzik a munka oroszlátrészét, s nem kis mértékben jó vagy
rossz munkájuktól függ a mezőgazdasági terményeink tűz-
kármentes betakarítása.

A tűzkármentes betakarítással kapcsolatos feladatok si-
keres végrehajtása során nélkülözhetetlen a legszorosabb
együttműködés a társszervezetekkel (párt szervezet, tanács,
KISZ, rendőrség, Hazafias Népfőrd stb.). Tűzoltó elvtársaink
éppen ezért minden esetben kérjék a társszervek segítségét a
közös feladatok végrehajtásához. Szorgalmazzák a tűzvédelmi
bizottságok megalakítását és azok eredményes működését —
megyei, járási, városi, valamint községi szinten egyaránt. Is-
mertessék a bizottságokkal a nyári mezőgazdasági munkála-
tokkal kapcsolatos tűzvédelmi feladatokat, tegyék alapos vizs-
gálat tárgyává a közös szerük kijelölését, különös tekintettel
az újonnan alakult termelőszövetkezetek vonatkozásában.

AZ ELMÚLT ÉVEK SORÁN számos esetben volt tűz
okozója az erőgép. A mezőgazdaság szocialista átszervezése
következtében elért eredmények alapján az idén a gépi munka
jelentős növekedésével számolhatunk. Ez a körülmény pa-
rancsolólag előírja, hogy különös gondot kell fordítanunk az
erőgépek megfelelő szikrafogóval való ellátására és az ellen-
őrzésére. Az ellenőrzések során a szikrafogók alkalmazásával
kapcsolatosan követeljük meg az előző években jól bevált és
a megyei szervek által elfogadott szikrafogókat. Gondoskod-
junk arról, hogy tűzrendészeti szempontból a termelőszövetke-
zetek birtokában levő s az aratási, behordási és cséplési mun-
kálathoz szükséges erőgépek is felülvizsgálatra kerüljenek.
Az erőgépek felülvizsgálata során ne legyünk megalkuvók,
és minden esetben arra gondoljunk, hogy a felületes ellen-
őrzés esetleg milliós károkat okozhat a népgazdaságunknak.

Az állami és önkéntes tűzoltóink a megelőző és mien-
tő tűzrendészet érdekében a községi tanácsok útján szorgalmaz-
zák a 4/1957. (XI. 19.) BM. sz. rendeletben foglaltak szeri-
nt a tűzfigyelő készütségi szolgálat megszervezését. A községi ta-
nácsok figyelmét hívják fel a figyelő szolgálat ellátása terén
az előző években megmutatkozott hiányosságokra. Fordítsa-
nak különös gondot a szocialista szektorokban és községe-
kben levő tűzoltófelszerelésekre, azok üzembiztonságára, üzem-
anyaggal való ellátottságára, és ahol annak a szükségessége
felvetődik, a községi tanácson keresztül intézkedjenek.

AZ EDDIGI TAPASZTALATAINK AZT IS BIZO-
NYÍTJÁK, hogy a tűzvédelem egyik leghatásosabb fegy-
vere a megelőző tűzrendészettel kapcsolatos felvilágosító
munka. Különösen jelentős ez a nyári időszakban, amikor a
mezőgazdasági termények érésével párhuzamosan napról
napra növekszik a tűzveszély. Éppen ezért rendkívül nagy
gondot kell fordítaniuk az időszzerű propagandamunkára. A
községi tanácsokon keresztül mindenkor biztosítsuk a me-
gye, a járás, valamint a község területén levő hangosbemon-
dókhöz és egyéb hírközlő eszközökhöz az időszzerű propa-
gandaanyagot és a helyi viszonyoknak megfelelően végezzük
propagandamunkánkat. A kellő időben és helyesen alkalmaz-
zott, meggyőző erejű propaganda nagy segítség, s ezt semmi-
féle adminisztratív intézkedés nem helyettesítheti.

A NYÁRI MEZŐGAZDASÁGI MUNKA SIKERES
ELVÉGZÉSÉHEZ minden feltétel biztosítva van. A tűzren-
dészeti feladatok eredményes ellátása viszont tűzoltó elvtár-
saink lelkiismeretes és becsületes munkájától függ. Éppen
ezért felhívással fordulunk az ország tűzoltóságához: védje-
nek meg minden szem gabonát a tűzkártól! Közös összefo-
gásra szólítunk fel minden állami és községi tűzoltó elvtár-
sát, hogy minden erejükkel segítsenek e nagy és felelősé-
gteljes feladat eredményes végrehajtásában.



A vöröshadsereg bevonul Kassára

A vöröshadsereg csapatai felszabadítják Kassát

„... A cseh fronton a vöröshadsereg tovább folytatta győzelmes előrenyomulását. A csapatok június 3-án Érsekújvár, Léva, Vámosfalva, Szendrő és Göncruszka mögé vetették vissza a cseheket. A 6. hadosztály hadműveletet a fő támadási vonalon Szikszó, Kassa irányában rendkívüli gyorsasággal haladtak előre. A gyalogság elé, az éltre vetett tüzéség lehetetlenné tette, hogy a csehek jelentékeny tüzéségi erőt állást foglalhassanak el és a 6. hadosztály június 4-én Abaújvár és Buzita mögé szorította vissza az ellenséget. Június 5-én a 3. dandár már Sátoraljaújhegy környékén, a 6. hadosztály Abaújvár, Nagyida vonalán, a 3. hadosztály egy különítménye pedig Aranyosmarótnál harcolt. Június 6-án a 16. gyalogezred bevonult Korponára és Selmecbányára, a támadás fő vonalán hatalmas lendülettel előretört a 6. hadosztály pedig Kassáról és környékéről úzte ki a cseh csapatokat. Kassa elfoglalásának nagy jelentősége volt, mert ez a vasúti csomópont a Hernád folyó északi medencéjén átvezető utak és vasutak kulcsa, s innen ágazott el vasút és országút Eperjes—Bártfa felé.

Kassa dolgozói kitörő lelkesedéssel fogadták a vöröshadsereg győzelmes csapatait, s a vöröskatonák minden dolgozó házában szívesen látott ven-

DICSŐ NAPOKRA emlékezünk

dégek voltak. Nagy ünnepségekkel fogadták a budapesti munkástanács Kassára érkező küldöttségét is.”

(Részlet Dr. Münnich Ferenc: Az Októberi Forradalom és a magyar vöröshadsereg c. írásából.)

A szegedi tanyai proletárság a proletárdiktatúráért

„A Szeged külterületén fekvő Felső- és Alsótanya községekben, pünkösd vasárnapján délelőtt 10 órakor hétnyolcezer földmunkás elvtárs részvételével népgyűlés volt... Udvardi elvtárs lelkesítő beszéde végén a következő határozati javaslatot terjesztette elől:

»Szeged külsőváros dolgozó népe folyó hó 8-án tartott nagygyűlésén kimondja, hogy akkor, amikor benn Szegeden a cirkuszkormány és a francia imperializmus pressziója a munkásságot éhségstrájkba kergeti és akkor, amikor a szegedi burzsoázia a Szegedhez tartozó tanyai lakosságot ellenforradalmi mozgalommal akarja befolyásolni; a nagygyűlés feleletképp e gazdaságokra, testvéri üdvözlését küldi a fronton harcoló proletártestvéreinek és kimondja továbbá, hogy minden élelmszerfőlségét a Vörös Hadseregnek és a városi proletárságnak küldi, hogy ezzel is hozzájáruljon a végső és biztos győzelemhez. Kimondja egyben a nagygyűlés, hogy bármely pillanatban kész arra, hogy kapával-kaszával kiverje a betolakodó ellenséget, hogy végre felszabadítsa Magyarországot délvidékének kapuját, Szegedet.«

A nagygyűlés hatalmas közönsége hosszantartó éljenzéssel tette magáévá a határozati javaslatot.”

(Vörös Újság, 1919. június 12).

A pártkongresszus

„Június 12-én és 13-án ülésezett az egyesült párt kongresszusa. Az egyesülés ismert módja következtében a szociáldemokraták többségben voltak és szervezeten felültek a kommunisták ellen. A legnagyobb vita a párt nevééről folyt. Bár az egyesülésnél elhatározták, hogy a párt a Kommunista Internacionálé által helyesnek tartott nevet veszi fel, most mégis elutasították az Internacionálé által javasolt kommunista nevet...

választottak meg. Még cíaldemokrata Bokányi nevét is törölték, mert során azt javasolta, hogy neve Kommunista Magyar Pártja legyen... Milyen nyílt szakadásra került párt két szárnya közt, de sikerült a szervezeti kérdésben megegyezni... Új tást tartottak és most az eredeti jelöltek választák be a pártvezetőség párt neve Szocialista-Kommunista Munkások Magyar Pártja lett.

A kongresszus elfog-



Landler elvtárs a TOGY tárgyalásainak szünetében a küldöttekkel beszélget

A pártkongresszuson... Kuni eszmei vezetésével követelték a burzsoáziával szemben alkalmazott diktatúra »enyhe kezelését«. A valóságban éppen az volt a diktatúra legnagyobb baja, hogy sokat beszéltek a terrortól, mindenre halálbüntetést ígértek, de legtöbbször még az aktív ellenforradalmárokat sem bántották...

A pártvezetőség megválasztásánál több kommunistát törölték a hivatalos jelölőlistáról és helyettük szociáldemokratákat

párt — Kun Béla által vezetett — programját, talában helyesen, a marxizmus alapján foglalta a párt feladatait...

(Részlet a Magyar Tanácsok c. tanulmányból. — 1957-58.)

A Tanácsok Országos Gyűlése és az alko

„A Tanácsköztársaság legfőbb hatalma a katonák és földműves csainak országos gyűlés korolja». Az ideiglenes kimondta, hogy csak Országos Gyűlésben, a kormányzótanács össze.

A kormányzótanács június 14-re hívta össze ot.

A TOGY küldötteit és városi tanácsok választották meg 50 000 lakos után és a nagyüzemi munkások

Az egyesült párt kor



A KIMSZ első országos kongresszusa

... olyan számú képviselőt, amelyet a forradalom-vitt szerepe és politikai indokoltta tett. Nem ak külön képviselt a Vörös Hadsereg katonái sem... az okok is hozzájárulnak ahhoz, hogy a gyűlés külsőinek többsége szociáldemokrata befolyás alatt állt... TOGY napirendjén a következő kérdések szerepeltek: katonai helyzet, külügyi helyzet, szocializálás és a termelés fokozása, közéleti élet, forradalom és ellenforradalom, a Tanácsköztársaság alkotmányának megújítása. A Tanácsok Országos Gyűlése felszólaltak a nemzet-oroszországi, az osztrák, az olasz, a német, a csehszlovákiai és a fiumei kommunis-képviselői... Tanácsok Országos Gyűlése két alapvető hibáját kiemelték: az ellenforradalmi és a kommunisták feladatuk lett



sági vita néha inkább hasonlított a kormányzótanács által a vidéki direktóriumok számára rendezett panasznap-hoz, mint tanácskongresszus-hoz...

„A TOGY nagyjelentőségű munkát végzett, mikor megvitatotta és elfogadta a Tanácsköztársaság alkotmányát, a második szocialista alkotmányt az emberiség történetében... Az alkotmánytervezet elfogadásával érvényét veszítette az ideiglenes alkotmány...

tén élő nemzetek egyenjogúságát. A Tanácsköztársaság alkotmányának leszármazottja: »A Tanácsköztársaság szabad népek szövetsége«...»

(Részlet Hajdú Tibor: Tanácsok Magyarországon 1918-1919-ben c. könyvéből.)

A KIMSZ első kongresszusa

„Kritikus időben ült össze a KIMSZ első kongresszusa (1919. június 20-22), hogy a szövetség munkáját alkotmányos keretek közé helyezze és lendítőtörést adjon az újabb küzdelmekhez. Ezekben a napokban a magyar vörös hadsereg északon, Clemenceau francia miniszterelnök ultimátuma nyomán már visszavonulóban volt. A dunántúli és Duna-Tisza közti községek egész sorában pedig ellenforradalmi zendülések törtek ki. Ilyen körülmények között a lelkesen lezajló izzó forradalmi hangulatot árasztó KIMSZ-kongresszus olyan impozáns politikai tüneményt mutatott, amely kihatásával — a Vörös Újság szavaival élve — »fölött egy fegyveres győzelemmel«.

A kongresszus új programot és szervezeti szabályzatot fogadott el, megválasztotta a Központi Vezetőséget és megszabta az aktuális feladatokat...»

(Részlet Svéd László: A hősök ifjú nemzedéke c. írásából.)

Harcban a monitorokkal

... Mely álmomból azzal ébresztettek fel, hogy magyar tisztek vezetésével ellenforra-

dalmi felkelés tört ki. Kinéztem az ablakon a Dunára, és láttam, amint a monitorokról három ágyúcső mered a Szovjetházra. A monitorokról leszedték a Tanács-Magyarország vörös lobogóját...

Két csoportra oszlottunk. Az egyik a hajókkal szemben helyezkedett el, a másik négy-öt emberből álló csoportot a Szovjetház sarkára, a két szomszédos utcához irányítottunk... Lövéseink hallatára a lázadó monitorokon azonnal megszóltak a géppfegyverek. Fedezőválasztékban fekvő katonáink tüzzel válaszoltak. A kölcsönös lövöldözés nem tartott tovább 10-15 percnél, ezután a monitorok lassan megindultak Újpest felé...

A monitorok Újpesten sem értek el eredményt, mert a város ellenforradalmárokkal. Újpestről visszafordulva ismét tüzelni kezdtek ránk, a harc ugyanúgy, mint első ízben, 10-15 percig tartott. Ezután a monitorok a Dunán lefelé elhajóztak. Embervesztésünk, sebesültünk nem volt...

8-9 óra tájt Újpest irányából megint feltűnt a három monitor, a Szovjetház felé tartottak, és útközben géppuskáikból leadtak néhány sorozatot. Egyik katonánk könnyebben megsebesült. Bekötötték és újra beállt a sorba.

A monitorok végül eltávoztak. Később megtudtuk, hogy délen elhagyták a Magyar Tanácsköztársaság területét...

(Részlet V. Uraszov: Az orosz forradalmárok segítenek c. írásából.)



... andler és Münnich elvtársak a vöröshadsereg parancsnokságának vonata előtt

... hogy határozott feladattal megbírálják megtervezni a vezetést az ingadozó... Erre azonban nem került...

A Tanácsok Országos Gyűlése által elfogadott alkotmány megszüntette a kizsákmányolók kiváltságait, és írásba foglalta, a törvények alapjává tette a dolgozók jogait. Az alkotmány állást foglalt az egész világ népei szabadsága és békéje mellett. Kimondta a Magyar Tanácsköztársaság terü-



Vörös tüzekek a Citadelláról lövik az ellenforradalmárokat

Harcban a monitorokkal



A HÁZ ASSZONYA elsötétülő tekintettel mér végig bennünket. Köszönésünket is csak kutyája kelletlen morgása nyugtatja. Igaz, mi sem kopogtattunk a léckerítés ajtaján. De nem is kellett. Az ajtó a könnyű nyomásnak is engedett. Meg azután úgy voltunk vele, hogy amikor legutoljára itt jártak a mieink, azok sem kértek engedélyt a belépésre. Igaz, akkor baj volt — lángtengerben állott a környék. S hogy éppen ide jöttünk először, annak meg az az oka, hogy itt röppent fel azon a bizonyos április tizedikei napon a „vörös kakas”...

A Feketék portájának végében állodogálunk, s egy hónap távlatából idézzük az eseményeket. Nem nehéz a dolgunk, hiszen csak a lángtengert s az akkori éktelen riadalmat kell elképzelnünk, mert a tűz pusztításának nyomai itt vannak a szemünk előtt, a lábunk alatt...

AHOGYAN VÉGIGTEKINTÜNK a kertek alján, a tűz hevétől elpusztult fák ágai meredeznek az ég felé, s az egykori gazdasági épületek füstös romjai feketelenednek a május környező és élettől duzzadó zöldjében. Nemrégiben még ezek a fák is zödelltek, s a mostani romépületek összekuporgatott vagyonkát takartak.

A sebek is frissek még, jóformán be sem hegedtek. Lehet, hogy ez a barátságatlan fogadtatás is azért volt, mert újra felszakadt a heg, s a fájdalom újból belemart az elevenbe...

Pedig nem azért jöttünk, hogy az akkori szörnyű s már-már elülő érzelmi hullámokat felkorbácsoljuk. Azzal a szándékkal látogattunk el ide Gergelyugornyára, hogy megtekintsük a helyszínt, s a saját szemünkkel lássuk, milyen kárt okozott megint az emberi gondatlanság. És még valamiért: Meg akartuk örökíteni a helyszínt és a történeteket azok számára, akik nem voltak részesei az orkányszerű szélben tomboló tűz pusztítása megakadályozásának.

De leginkább azért jöttünk ide, mert a hivatalos jelentésekből úgy értesültünk, hogy a fegyverbaráti összefogás különösen értékes emléket őriz ez a helyszín.

ÁPRILIS TIZEDIKÉN DÉLELŐTT rendőrök, munkásőrök, határőrök és civil dolgozók vállvetve küzdöttek az állami és községi tűzoltók egységeivel a tűz tovaterjedésének és pusztításának megakadályozásáért. Emberek százaitól és gépjárművek sokaságától feketélt a máskor eléggé csendes Munkácsi út. Pedig szinte hívti sem kellett senkit: jöttek, mert veszély volt, pusztulás fenyegette egy falu közösségének mindenét.

Erejét megfeszítve küzdött mindenki. Úgy védtek minden négyzetmétert, mint

Csomádon, a váci járás versenyén találkoztam velük. Egyikük ott állt a hevenyészett sátor alatt, bal kezével görcsös, öreg botjára támaszkodva. A másik később került oda, a főtí parancsnok mutatta be.

A sátorban üldögélő szemlélő Lengyel István bácsi volt Dunakeszről — civilben. Az különböztette meg a többi falubeli és hasonló korú veteránoktól, hogy sötétszürke kabátjának bal oldali hajtókáján három különös alakú érem csillogott... Régi szolgálati érmek abból a különös fajtából, amelynek felső részén sisak van, s ötgágú, ezüstgombos végű zománcozott vörös csillag kandikál ki a díszes nyomat széleinél. De nem is az érmek formája a lényeges, hanem viselőjüknek a személye: István bácsi.

Hetvenhat esztendő, s olyan, mint a többi öreg. Haja hófehér, arcán ezernyi ránc, és a lábat sehogyan sem akarnak engedelmessékedni — azért van nála a bot. Panaszkodik is emiatt. Ha nem mondotta volna meg évei számát, szinte el se hinném, hogy a nyolcadik X-től már csak négy esztendő választja el. Olyan szellemi frisseségnek örvend, hogy fiatalnak is becsületére válnék, és szemel ma is olyan fiatalos tüzzel csillognak évektől barázdált arcában, mint talán 20 esztendőskorában.

Most is dohog, évődik a fiatalok tehetetlensége miatt. Sehogyan sincsen ki-

békülve azzal, hogy egyik-másik még a tömlőt se tudja tisztességesen kigurítani. Meg azon is meglepődök, amiért nem hagyják rá azt a bizonyos 50 centit a kapcsolárnál. Mint mondja, azért olyanok azok a tekercesek, mintha hozzá nem értő hajtogatta volna össze őket...

56 esztendeje önkéntes Lengyel István bácsi: a dunakeszi testülettel egyidős szolgálatú. 1903-ban húzta magára először az egyenruhát, s egy emberöltőnyi idő után is hű maradt a hivatáshoz.

Nincs olyan megmozdulás, ahol ott ne lenne. Jön a többiekkel.

— Most is rosszalta a feleségem, hogy eljöttem. „Minek méssz el?” — kérdezte. — És mégis itt vagyok! Nem tehetek róla, a véremlen van. Még ma sem bírom tétlenül nézni, ha rosszul csinálják: szeretném kivenni a kezükből...

Hát ilyen ember Lengyel István bácsi, a keszik veterán tűzoltója. Amíg az élet el nem száll belőle — mindvégig tűzoltó marad...

*

A másik öreg harcos teljes díszben jelent meg a versenyen. Csak őz bajusza különböztette meg a többiétől, meg az, hogy derekszij helyett mászóv volt a derekán — baltával. Mellén két érem, az egyik aranyozott, s láthatólag büszke rá. Ezt már tőlünk kapta 32 éves önkéntes szolgálata elismerésül.

Leó bácsi — így hívják

az öreget — teljes Horváth Leó. 78 éves esztendővel idősebb, Lengyel István bácsi főtí testület alapító Harminckét esztendeje oltó. Civilben bádogni vízvezeték-szerelő.

Még jelenleg is jó ségnék örvend, dolgoz szalmájában és kerérral közlekedik. S ezekre az emberekre: arra büszké, hogy a magas korral és vitlag jó egészséggel alkotja meg őket, h arra, hogy önkéntes oltók.

Ő is így van vele. űl le közénk, máris mint három évtizedes oltóskodása legéredke történeteire emlékezik arra büszke legír hogy tizenhét esztendő szertáros volt...

Jóval kevesebb a gálai ideje az Istvácsiéknál — csaknem fele. Mégis hamu megtalálják a közös vet, s úgy belemelnek, hogy szinte megcsúsznak körülöttük.

Úgy hagytam ott beszélgetés kéte. Nem mondtak nehebbet, mégis felé az találkozás. És újra a fiatalok szaváró csoportjai között káltam, önkéntelenül arcokat figyeltem. I tekintettel kerestem ugyanazt, amit Istvácsiéknál meg Leó tapasztaltam, s az foglalkoztat: vajon, fiataljaink ilyenek le, e mint ezek az öregek...

— beszél

a sajátjukét — és eredménnyel. Rövid idő múltán elmúlt a veszély, s a megmegújuló erővel tomboló orkányszerű szél már nem zsarátnokot, hanem csak kormot és port kergetett az előbb még veszélyeztetett terület irányába.

A MEGKÖNNYEBBÜLÉS SÓHAJA már eloszlatta a szorongást, amikor Beregszász felől feltűnt két piros színű, de ismeretlen típusú gépjárműfecskendő. Szovjet tűzoltók voltak — a szomszédos, mintegy 23 kilométernyire fekvő Beregszászról jöttek segíteni.

Hívásra jöttek: a bajbajutottak és a mutatkozó hatalmas veszély elhárításáért érzett felelősség röpítette országhatáron túlra a segélykérést. És ahogyan az elv-

társi szó nem ismert országhatárt, segítő szándék is megnyitotta a soa a fecskendőkkal érkező tizenhárom jet harcos előtt.

Mindössze tizenhároman érkeztek. kezükre azonban már nem volt s. Így alig néhány percig tartózkodáreset színhelyén, jelenlétük mégitetközivé emelte az itteni beavagyszerű sikerét.

NÉPEINK BARÁTSÁGA — min a tenger vizéből — tükröződött e percben, s valahogyan a győzelem is mélyebbről fakadt, mint mások szén más volt ez az érzés, pedig c gfteni jöttek...

OSZTÁLYI HELYZETKÉP

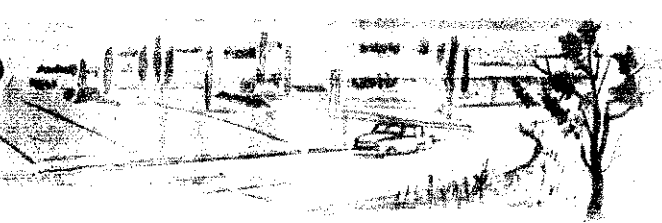

em könnyű dolog szűk keretek között beszámolni azokról a tapasztalatokról, amelyeket megyejárás alkalmával szereztem. Különösen olyankor nehéz ez, amikor olyan tekintélyes feladat végrehajtásának nyomában járunk, mint éppen a Mezőgazdasági idény előzetes tennivalóinak sokasága. Ennek ellenére mégis megkíséreljük, hogy a három legnagyobb megyei bizottságokról — Békés, Hajdú és Szabolcs — tűzrendészeti feladataikról rövid képet adjunk. Lehet, hogy nem lesz lehetséges, hogy a leírtakkal mi is hozzáteszünk egy-két szót a többi megye nagy munkájához...

BÉKÉS

Békés megyeiek 1958-as száma között 8 mezőgazdasági tüzeset terhelte. Két gépjármű (1) és mintegy 402 kebabona égett el. Nem véletlenül, hogy a tűzrendészeti feladatok elvégzésére a megyei bizottságok vezetésével alakították meg az „elzáró csapatokat” a csabakákat. Később a felkészüléshez, nem volt elegendő az előkészület, s mindannyomta bélyegét a megyei gazdasági termékek tűzvédelmi kapcsolatos tevékenységére — állapították meg akkor, s a megjelölték a legfontosabb feladatokat. Az elmúlt évben az előkészület után kezdtek meg a megyében az aratás és a szőlőszedés előtti tűzvédelmi munkák megszervezéséhez. Hogy mit is lehetett megvalósítani addig, s hol tartanak jelenleg, azt mind leírni meglehetősen körülményes lenne. Annnyit már eljárási megállapítások: okultak a tavalyi munkákból, megszülettek az országos tüzvédelmi bizottságok, s már jóval túl vannak a kezdeti szakaszokon...

Az osztaiparancsnokság jó előre március 10-ére — elkészítette a tervét, s a március 16-án az osztaiparancsnoki bizottságok érkeztelenében is megbeszéltek a legfontosabb teendőket. Főleg ennek az oka az, hogy egy-két hét múlva — tehát jóval a meghatározott időpont előtt! — nyilvánvalóan az egységek intézkedési tervét. A feladatpontok összeállításában igen jól sikerült. Az osztaiparancsnokság tervét: figyelembe veszi a tavalyi tapasztalatokat, számol a területi sajátosságokkal (mezőgazdasági jellegű fejlesztés, vízproblémák stb.) — az osztaiparancsnokságtól — bátran alkalmaz Békés megyei módszereket is. A rosszak az egységek intézkedési tervét sem, bár egyikről — különösképpen az országos tervről — emondhatjuk, hogy az osztaiparancsnokság tervét is hasonlóan az osztaiparancsnokság által elkészített intézkedési tervnek, s ilyenformán a legkevésbé mellőzi a helyi körülményekből adódó sajátos és a tennivalók meghatározásával kapcsolatban az a véleményünk, hogy egyetlen osztaiparancsnokság kiemelkedés sem elegendő a feladatok mechanikus átadására: minden esetben szükséges a konkrétizációja s a helyi körülményeknek megfelelő alkalm

tes tárgyalások eredményeként — még május elején megjelent a megyei gépjárművek igazgatóságának körlevele, amely igen aprólékosan megszabja a gépjárművek tennivalóit.

S az időben eszközölt intézkedés — úgy látszik — meg is hozza a maga gyümölcsét. Legalábbis a megyei komplex bizottság első tapasztalatai erre engednek következtetni. Mi is részt vettünk a sarkadi és a gyulai járás gépjárművein tartott május 14-i brigádellenőrzésen. (Ez évben egyébként nagy gondot fordítanak az AG-ok gépjárműveinek felkészítésére is) S bár az érintett gépjárművek felkészítése általában biztatónak minősíthető, mégis — a szikrafogókkal kapcsolatban — fel kell vinnünk egy nem éppen megnyugtató körülményt. Kérdésünk, hogy a vonatkozó utasítás az új szikrafogók elkészítése esetében az MSZ 19116 sz. szabványára hivatkozik. Ez idáig rendben is lenne, csupán ott a baj, hogy a szükséges szabványtervezések és rajzok még nem állnak a gépjárművek rendelkezésére. De nem a legszerencsésebb a perforált lemezek szállítási határidejének — a Rostalemezgyár által június 25-re történt — megállapítása sem. Fenntörög ugyanis az a veszély, hogy ilyenformán a hiányzó szikrafogók pótlására csak június végén és július elején kerülhet sor — ez pedig meglehetősen késői időpont. Nem ártott volna tehát a szükséges dokumentációkat, de az előállításához szükséges anyagokat is már jóval előbb az érdekeltek rendelkezésére bocsátani!...

A megyei tűzvédelmi bizottság még május elején megalakult, s határozata nyomán sorra alakultak — pl. Sarkadon — és alakultak a járási és községi tűzvédelmi bizottságok is. Valamennyi bizottság a megyei tűzvédelmi bizottság nagy gondnal és részletességgel kidolgozott határozata alapján dolgozik (ezt valamennyi szintű bi-

zottság megkapta), kibővítve azt a helyi körülményekből adódó feladatokkal. Utunk során jobbára csak a megyei és egynéhány járási bizottság első lépéseiről győződhetünk meg, de már ezekből is arra következtethetünk, hogy a tűzvédelmi bizottságok munkájával nem lesz különösebb baj Békés megyében.

Igen biztatónak ígérkezik az az aktivitás, mely a tanácsvezetők részéről megszerte megnyilvánul. S bár a megyei tanács csak júniusra tűzte napirendre a tűzvédelmi helyzet megvitatását (másutt, pl. Szarvason, már megvolt), mégis az a valóságos helyzet, hogy már most a legmesszebbmenőkig szívügyüknek tekintik a tűzvédelmi feladatok megoldását. A megyei tanács pl. már április 29-én több pontos utasításban megszabta a járási és községi tanácsvezetők, majd később — május 3-án — a gépjárműveket vonatkozó tennivalóit. De talán ezeknél az írásos intézkedéseknél is sokkal biztatóbb az a hozzáállás, amely pl. ottjártunkkor Kaluzsa elvtárs, a megyei tanács képviselője és Medgyesi elvtárs, a sarkadi járási tanács képviselője részéről a feladatok gyakorlati végrehajtása során megnyilvánult.

Nagy körültekintésre és gondos munkára válnak az osztaiparancsnokságok egyéb intézkedései is. Hogy csak néhányat említsünk: Május elején megkezdtek a MÁV és a Posta szegedi igazgatóságait az éjjeli távbeszélőszolgálat biztosítása ügyében; eredményes tárgyalásokat folytattak a vízügy illetékeseivel is a gátakon történő vonulási s az esetleges vízvesztési helyek időbeni biztosítása érdekében; s még márciusban gondoskodtak az erdőgazdaságok felkészítéséről is.

A szocialista szektor és a közvédelmi felügyeletének felülvizsgálatát a műszaki felelősök bevonásával oldják meg. Úgy vélik, hogy ez a módszer — szemben a megyei javítóbrigád alkalmazásával — sokkal alkalmasabb a gyors munkára, de előnyösebb a tanácsok felelősségének növelése szempontjából is.

Igen dicséretes az a tervük, amelyet a tűzvédelmi propagandamunka eredményes vitele érdekében dolgoztak ki. E terv tükrözi az alkalmazandó módszereket, s megjelöli az egyes időszakok propagandaműveit is. Egyébként már több helyen — főleg a szocialista szektorban — megkezdtek a propagandafeladatok, kifüggesztették a plakátokat, sőt a megyei tanács illetékes osztályán keresztül

az iskolákban folytatandó propagandamunka lehetőségeit is biztosították.

Örvendetes javulás ígérkezik az állami munkások ellenőrző és patronáló tisztségének megszervezése terén is. Az osztaiparancsnokság vezetése ugyanis fel akarja számolni a társadalmi jellegű munka kampányjellegét, s a beosztottak érdekeinek szem előtt tartásával, igyekszik azt állandósítani. E törekvés igen kedvező jelével találkozunk már pl. a gyulai osztaiparancsnokságban, ahol — mint azt a beosztottak megjegyezték — „új alapokra helyezték a patronáló munkát”. Eredményeiről természetesen még korai lenne beszélni, bár megkezdtek ezt a munkát. Annnyit azonban mégis megállapíthatunk: a gyulaiak olyan ambícióval és érdeklődéssel készülnek a nyári „rajtra”, amilyenre a korábbi években nem volt példa. Ezt bizonyítja többek között az a sok értékes — nemcsak megelőző tűzrendészeti, hanem taktikai természetű — javaslat is, melyeket az elvtársak az osztaiparancsnokság felvetettek, s melyeknek többségét az osztaiparancsnokság intézkedési tervébe tükrözték.

HAJDÚ

Az osztaiparancsnokság alapos munkával elkészített intézkedési tervének ismertetését és értékelését szükségtelemnek tartjuk, mivel az — a határidők és a felelősök megjelölésével — lényegében a jól ismert feladatokat tartalmazza. Inkább arról számolunk be, milyen a gyakorlatban már bevált vagy annak ígérkező módszerekkel igyekeznek minél eredményesebbé tenni a végrehajtást elvtársaink, akik — érthetően — szeretnék, ha megyéjükben az idén is úgy szólnának a tűzkármérséget történe a beakarítás. A többi megyében is bizonyára jól használható munkamódszerek közül különösen azt tartjuk követésre méltónak, hogy az osztaiparancsnokság még az elmúlt év őszén behatóan értékelték az erdőgazdálkodás ellenőrzésének bejegyzését, és most ezek alapján valamennyi egységnek megküldik a „szabálytalanságokra hajlamos” erdőgazdálkodók névsorát.

Ugyancsak helyes intézkedésként említjük meg, hogy olyan egységes típusú határozatot adtak ki, amelyben valamennyi erdőgazdálkodóval szemben támasztott követelmények szerepelnek. Ezzel azt kívánják megakadályozni, hogy a meghibásodott erdőgazdálkodók helyébe állított s azoktól gyakran eltérő

A Békés megyei komplex-bizottság a javításra váró kazalfecskendőket ellenőrzi a Mezőgyáni Gépjárműállomáson



elmúlt évben Békésben világ igen sok tüzeset keletkeztetett a traktorokból. Nem véletlenül, hogy a megye tűzrendészeti szervei rendkívül nagy gondot fordítanak a gépjárművek aratási cséplőgépeinek időbeni felkészítésére s a szükséges szikrafogók pótlására. Erre vall az a tény is, hogy — az előze-



Egy kis taktikai megbeszélés vizsga előtt a Debreceni Mezőgazdasági Akadémia tangazdaságának macsi üzemegeységén

üzemeltetésű gépek kezeiől arra hivatkozhatnak, hogy a vonatkozó határozat nélkül indították útba őket.

Ami a többi problémát illeti, érdekességként megemlítjük, hogy a megyei tanács kérésére ebben az esztendőben járásonként külön-külön tartják meg a szocialista szektor vezetőinek és tüzrendészeti felelősinek az eligazítását. Úgy véljük ez a megoldás — a sok ezer forintra rugó utazási költség-megtakarítás mellett — azért is célszerű, mivel így sokkal több lehetőség adódik a járáásokban jelentkező sajátos problémák megvitatására; nem is beszélve arról, hogy az eddigi tapasztalatok szerint jóval többen jelennek meg az eligazításokon, mint az elmúlt években.

Az újonnan alakult termelőszövetkezetek (persze, a régiékről sem feledkeztek meg a Hajdú megyeiek) biztonságos tűzvédelmének megteremtése érthetően sok gondot okoz az alosztályoknak és a kiemeltségeknek. Ime, néhány ízelet arról, hogyan kívánják megoldani a felmerült problémákat:

A berettyóújfalusi alosztály besorozással pl. az aratás idejéig valamennyi területükhöz tartozó tsz közgyűlésre ellátogatnak és a felvilágosító szó erejével igyekeznek meggyőzni a szövetkezeteket a biztonsági intézkedések szükségességéről. Urvendetés, hogy elvtársaink ilyen irányú tevékenységének máris megmutatkoztak a kezdeti eredményei. Így a zsáki Dózsa tagsága pl. havonta fél munkaegységet szavazott meg önkéntes tűzoltóknak; de ugyanakkor azt is kimondta határozatában, hogy havonta egy munkaegységet vonnak le attól az önkéntes tűzoltótól, aki a foglalkozásokon nem jelenik meg.

Egy másik — általában ugyancsak könnyűszerrel megvalósítható kezdeményezés: elvtársaink felkérésére a legtöbb gépállomás szívesen vállalta, hogy a kazafecskendők mellett vízeshordókat is kiküld a tsz-ekben történő cseplésekhez. Ettől függetlenül — a megyei pártbizottság és a tanács felhívására — számos üzem is kisegíti majd hordókkal a termelőszövetkezeteket, úgyhogy ezen a téren — előrelátóan — nem lesz fennakadás...

A derecskei járásban (de természetesen a többiben is!) a rendőrsők az idén is rendszeresen ellenőrzik majd a készletügyi és figyelő szolgálatot. Ennek hatékonyabbá tételére érdekében a községi tanácsok a rendőrsőknek megküldik a szolgálatosok jegyzékét.

Ugyancsak Derecskén hallottuk, hogy a tépei önkéntesek az itteni községi tűzoltókkal együttesen nemrégiben — nagyszámú nézőközönség előtt — jól sikerült támadási gyakorlatot hajtottak végre, melyen a mezőgazdasági tüzesetek eredményes oltását gyakorolták.

A püspökladányi alosztály propagandabrigádjá a új és egyben úde színtöltte a — sajnos — még mindig eléggé ötletellen propagandatevékenységünknek. A „brigád” két tagja — Kárai Lajos szkv. és Faragó Sándor örv. — heti egy-egy szabadnapján felkeresi a községeket és a helyi hangosbemondón keresztül öletes propagandaműsort ad elő. Műsoraikat gyakran a helyi vezetőkkel vagy a szabálysértőkkel, illetve a károsultakkal készítet „interjúkál” is fűszerezik; emellett filmet is visznek magukkal, sőt a tsz-közgyűlésekre és a szülői munkaközösségi értekezletekre is ellátogatnak. Műsoraikat ők maguk írják, de — mint mondják — nem bannák, ha központilag küldött anyagokkal is támogatnák tevékenységüket...

Sajnos, még az idén is sokat kell foglalkoznunk az egyes állami gazdaságokban tapasztalható visszasságokkal. Nos — bár ezen a téren még Hajdú megyében is jócskán akad tennivaló — ezúttal két olyan gazdaság nevét említtük meg, amelyekben példamutató a rend. Az egyik az elepi gazdaság, ahol az igazgató mindenben támogatja Puztali tüzrendészeti felelős munkáját, a másik pedig a Debreceni Mezőgazdasági Akadémia tangazdaságának macsi üzemegeysége. Az utóbbinál ugyanis Bátorfi tüzrendészeti előadó és Angyal Bólint, az üzemegeység tűzoltóparancsnoka nemcsak a határozat maradéktalan végrehajtásában jeleskedtek, hanem egy kisebb újtást is bevezettek. Ennek az lényege, hogy az istállóépületek mellé bekerített szalmatárolókat építtettek, és így elértek, hogy az állatgondozók mindenkor, szabadon hagyják a közlekedési utakat.

Egyébként az üzemegeység önkénteseknek kiváló elméleti és gyakorlati felkészültségéről is meggyőződhetünk, mivel éppen látogatásunk idején vizsgáztak. Örömmel láttuk, hogy a gazdaság vezetői overállal és sapkával is ellátták őket. De talán még ennél is fontosabb az az erkölcsi támogatás, amelyet lépten-nyomon tapasztalhatnak.

Gara bácsi, a földesiek fáradhatatlan parancsnoka is „újított”. Igaz, nem valami nagy horderejű az újítása hasznosságában azonban senki sem kételkedhet. Arról van szó ugyanis, hogy a község fecskendőire létrákat, vedreket és kézi eszközöket szerelt fel, hogy ezek keréglésével szükség esetén ne kelljen elpazarolni a drága másodperceket. Most meg azt tervezi, hogy a kis-motorfecskendő számára vonulószert készít, melyen egy szerezőraj utazhat.

A megyei osztályparancsnokság javító brigádjá az idén is sok ezer forint értékű munkát végzett el. Azért mondjuk mindezt múlt időben, mert egyelőre még bizonytalan, hogy a további működésükhöz szükséges „kilométereket” engedélyezik-e. Véleményünk szerint tevékenységükre feltétlenül szükség van! Azzal viszont egyáltalán nem érthetünk egyet, hogy sok helyen szinte elvárják, hogy a brigád javítsa meg a szakszerűtlen vagy felületlen kezeléssel keletkezett meghibásodásokat. Úgy gondoljuk, hogy ez semmiképpen sem lehet a brigád feladata, mivel így csak a felelősöket, a hanyagokat segítjük, ahelyett, hogy megköveteljük tőlük az okozott kár megtérítését, illetve a szakszerűbb karbantartást.

SZABOLCS

Ha egy mondatban akarnánk válasszani a Szabolcs megyeiek mezőgazdasági előkészületeit illetően, akkor sem lenne különösebben nehéz a feladatunk. Nem, mert úgy fogalmaznánk meg mondanivalónkat, hogy — készülnek. Hogy azután e szó mögött mennyi szervező tevékenység rejlik, arról talán szükségtelen is külön beszélnünk, mivel az a legtermészetesebb.

Az sem lenne helyes, ha e szűk keretek között minden kapcsolatos területen végzett munkát érinteni akarnánk, mivelhogy ez meg éppen távirati stílusává tenné az egészet. Egyébként — s ezt előre kell bocsátani — szerencsénk volt. Eppen az alegségparancsnokok részére tartott vonatkozó tárgykörű értekezlet kelőss közepébe cseppentünk bele.

Olyan értekezlet volt ez, amelyen ritkán vehet részt az ember: az érdekeltek beszéltek legtöbbet — s nem az előadó. Dicséret illeti a megyei vezetést, hogy nem szaporította feleslegesen a szót, s a beszámoló csak a leglényegesebb feladatokkal foglalkozott. Ervelésükkel teljesen egyetértünk, mert minnek beszélni olyan dolgokról, amiket minden érdekelte már amúgyis ismer — beszéljenek a feladat végrehajtói: hogyan s mint látják a következő hónapok problémáit — a saját területükön.

A jelenlevő egységparancsnokok életek is a lehetőségekkel: csaknem valamennyi felszólt. Megjegyzéseik, javaslataik úgyszólván hűen tükrözték az egész megye helyzetét.

Különösen a szocialista szektor tűzvédelméről esett sok szó. Valamennyen nagy figyelmet szentelnek a területnek, s mint ahogyan az egyikük megjegyezte — nem is eredménytelenül. A szocialista szektor is egészen másként áll a tűzrendészet kérdésével. Jóllehet, kivé-

telek mindig akadnak, de általánosan véve megértők és megfelelő tőtséget tulajdonítanak a megteremtésnek. És ami talán a legjobban lemzi a megváltozott helyzetet, az az igényük a velük való közöst, és a korábbi évekből tapasztalt közömbösségnek valóban még csak a nyomát sem lelnek.

Az újonnan alakult tsz-ek különös gondot fordítanak. És hiszen ezekenél jóformán még a sincs. Mindenekelőtt arra törekednek, hogy az adott körülmények függően ugyan, de a maximum biztonságot teremtsék meg. Kisebbségben nincs is ezen a téren lépten-nyomon találkoznak vagy amolyan bosszantó és esetekben — sajnos — még jelaproságokkal.

Itt van például a „vihari ügy”. Tudvalevő, hogy fiatal tsz-ek nem az istálló villamosítás kezdik — más is akad éppen. Ettől függetlenül persze az istállóban azért mégis világítani kell. Itt a hiba! A hatóságaink elvárják ugyan a viharlámpát, de mit te, jön a határozatlanlag kötelező lámpák üvege netán eltörik. Lámpát még csak kapni, de üveget hozzá, azt egyáltalán. Vagyis: ha az üveg eltört, de a fák a fenébe az egész lámpaszakadt a gomb, dobjuk el a tott! — „logikus”, nem?...

De éppen úgy a lajtokról szélhétlenek. A tsz-ek szívesen vennének, hiszen a termelés ismét látná. Igen ám, ha ez csak egyszerűen menne!... Mmm... Ják, ott a hiba, hogy a földművelésügyi szövetkezetek nem rendelik azért nem kapható... Egy ilyen „aproságokról” van szó. denesetre ezek miatt még nem megy az élet, csak hát jobb volna mégsem fordulniuk elő ilyen szantó esetek...

A beszámolóitól kezdve egészen hozzászólásokig, az jellemzően tanácskozást, hogy a megyei alegségkezelőket illetően nem beszélnek az elmúlt esztendő tapasztalatairól, hanem okultak is. Bárnelyik területet érint is, azt az összehasonlítás jegyében, s mostani tevékenységük is aszerint végzik.

Talán ismeretes, hogy tavaly szabálysértési eljárások nagy számát tekintve — Szabolcs megye te el a „pálmát”. Nos, azóta is megnézték a dolgokat, s minden jel arra mutat, hogy az a más megyéé lesz a „dicsőség”. Korántsem kell olyasmire gondolni, hogy most meg áttekessék a másik oldalára, s még ha szűkség ne rá, akkor sem alkalmazhatják megfelelő szankciókat. Szó sincs miről! Mindössze annyit a várt, hogy az okos felvilágosító is helyet adnak és nem mind pénzértékelés kezdik...

Tavaly 81 erőgépközlelőt kell lelétségre vonni a szikrafogók. Nem kis szám ez, de úgy is érdemes volt erőteljesen bele a probléma kelőss közepébe, a tűzkarstatisztika is ezt így. Egyébként a kötelező kiokta-

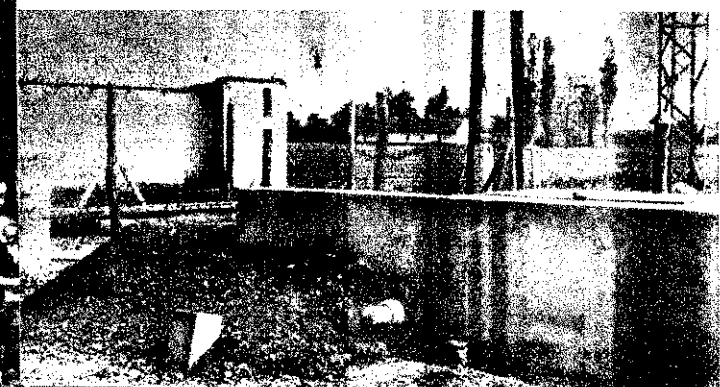

Ime, egy kis jókarattal így is lehet...

A zavartalan munkamenedés és a megelőző tüzrendészet szempontjából egyaránt előnyös az ilyen szalmatárolás



világosító munka mellett to-
a is fokozott figyelemmel ki-
majd az erőgépeket, s ame-
gépkezelővel tavaly már baj
azzal bizony az idén sem bán-
majd kesztyűs kézzel.

g mindig komoly gondot okoz
iordás. A megye még egyénleg
zó paraszttal sehogyan sem
ák megérteni, hogy a tűztávöl-
nem megmagyarázni, hanem
artani kell... Egyébként a
évben is azért emelkedett
tekintélyesen a behordás és
és időszakában a szabálysérté-
száma, mert egyesek nem a ha-
által megjelölt helyre rakták
ztagot, hanem ahová a krump-
rok engedték. Mert ugye, nagy
s ám erre felé a burgonya, s
akkor jönnek rá, hogy ennél
a tűzbiztonság nagyobb, amikor
ny portán végigfut a tűz, s
s a krumpoli marad meg a bánat
szkös romok felett...

választás óta sok az új tanács-
k, s amennyivel nőtt az újak
ia, annyival szaporodott a terü-
lelőssék gondja. Mert ezekben a
égekben bizony csaknem előről
kezdeni! Remélik azonban,
s nem lesz különösebb hiba, s
relnes munka eredménnyel jár
ír ez is csak úgy lehetséges, ha
rületet járó tűzoltók tisztában

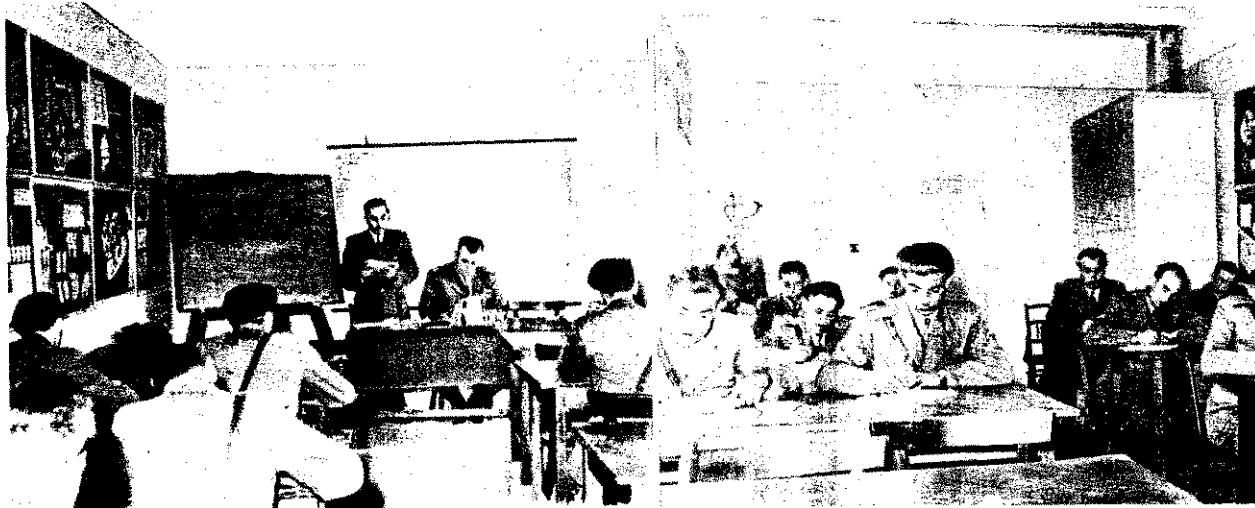

Telnek a jegyzetfüzetek a Szabolcs megyei tűzrendészeti egységek parancsnokainak eligazító értekezletén

tűzrendészeti rendelkezéseket nem ismerő polgár, mert az égvilágon senki nem hívja fel azokra a figyelmüket. Azután még azt is kiderítették, hogy a helyi propagandaapparátus, más szóval a dobolás atyamestere, a kisbírók a ludasak a dolgban. A rendelkezések meg az időserű jelszavak ugyanis idejében ott vannak a községekben — ebben nincs is semmi hiba. A baj egyszerűen ott kezdődik, hogy — nem lévén min-

ban kénytelen lakni — az vessen magára... Azaz, hogy mégsem kell felhagynia minden reménnyel, mert az elvtársak úgy döntöttek, hogy szombatonként és vasárnaponként hárman-négyen felkeresik az ilyen községeket, s minden házhoz bekopogtatva mondják el mindazt, amit az illetékes elmulasztott.

Megoldásnak persze ez sem rossz, bár lenne ennél egyszerűbb is: Ne a mi tűzoltóink áldozzák fel a va-

körében végzendő felvilágosító munka lebonyolítását. A pártszervezet és a mezőgazdasági osztály segítségével eddig már nyolc tsz-ben tartottak propagandaelőadást. Egyébként a dologban nincs semmi öröngösség, hanem mindössze a gyakorlatban érvényesítik azt a sokat emlegetett „társszervekkel való jó együttműködés” jelszavát.

Az említett két szervvel megegyeztek, s ha valahol mezőgazdasági értekezlet tartanak, idejében értesítik őket. Ilyenkor csak ki kell menni és élni az értekezlet adta lehetőséggel.

Nagyon hasznosnak találjuk ezt a kezdeményezést! Egyrészt az előbb említették miatt, másrészt meg azért, mert így a tsz-ek valamennyi dolgozója megismerkedik a tűzvédelem legalapvetőbb tudnivalóival. Ha meg úgy nézzük a dolgot, hogy egy-egy ilyen csoportos beszélgetés sokszor egy fél határozattal felér, akkor sokszorosa a haszna, különösen az új tsz-eknél, ahol most teszik az első lépéseket.

Látogatásunk befejezéséeként megkérdeztük a tűzrendészeti osztályparancsnokság vezetőjét: Hogyan s mint látja a nyári feladatokat, és milyen eredményeket vár?

Röviden úgy foglalhatnánk össze az általa elmondottakat, hogy az idén sokkal alaposabban felkészültek, mint például tavaly. De szükség is van erre, mert az újonnan alakult tsz-ek a feladatok növekedését jelentik. Azt is hangsúlyozta, hogy munkájukat döntően a társadalmi erők mozgósítása révén s a társszervekkel való szoros kapcsolat jegyében kívánják végezni; továbbá azt, hogy a szabálysértéseknek csupán másodlagos szerepet szánunk; elsődlegesnek a nevelőmunkát tekintik. Végül azt a reményét fejezte ki, hogy talán sikerül olyan biztonságot teremteni, amely a fokozott követelményeknek minden tekintetben megfelel.



A baktalórántházi járási kirendelt a rohodi parancsnokhelyettessel és az egyik önkéntessel házról házra ellenőrzi a porták helyzetét

nak feladataikkal. Erre is van
osíték, mivel csak a legalkalmas-
harcosok mehetnek területi
nkára, méghozzá alapos eligazít-
után.

ire e sorokat olvassák, a műszaj-
javító brigádok is befejezik mun-
ukat a megyében. Egyes járá-
ban már előbb végeztek. Külö-
ben kirívó visszasságokat nem ta-
zaltak, csak a nyíregyházi járás
es községeiben mintha növeke-
t volna a tömítőgyűrű-fogyasz-
... Az okát még nem derítették
e különös étvágnak. Olyasmi is
vetődött már, hogy valaki talán
tieg csúszliguminak használja.
ésőbb azután mégis letettek-e
otelennek tűnő gondolatról. Mi
i jártunk utána, bár bennünk is
vetődött egy-két lehetőség. Sorra
tük ezeket, és a végén arra a
gállapításra jutottunk, hogy nem
ana alaposabban körülnézni az
tett testületek házatáján, s ala-
an elvenni e különös gesztusú
rkák étvágyát a tömítőgyűrű-
yasztástól...

den községben „hangos” — két láb-
járó hangosra bízzák a közhírré té-
telt. És itt van a kutya elásva!...
Ugyanis a „közhírré tétel”-felelős
csak a főutcán zengedezi el mon-
dókáját, s esze ágában sincs a mel-
lékutcákban is elismételni azt. Így
azután, aki abba a „szerencsétlen”
helyzetbe került, hogy mellékutcá-

sárnapjukat, hanem — ha már a mi
településeink nemcsak két sor ház-
ból állnak — a községek felelős ve-
zetői növeljék meg „kisbírók” ható-
sugarát!...

A fehérgyarmatiak igen életreva-
lóan oldották meg a tsz-ek tagsága

Két tüzeset egy hónap alatt... Emberi otthonokat és értékeket semmisített meg a gondatlanságból eredő tűzvész. Még mindig sok a tennivalónk...



mátészalkai járásban rájöttek
a, hogy azért olyan sok az egyes

Instruktorainkhoz

Csaknem hat esztendeje, hogy a népgazdaság szempontjából jelentősebb üzemekben megjelentek az első instruktorok, s új módon, új módszerek alkalmazásával megkezdték nehéz és felelőségteljes, de ugyanakkor érdekes és változatos ténykedésüket. Azóta tények és adatok sokasága bizonyítja, hogy instruktoraink többsége megállta a helyét, s az új szolgálati rendszer és érintett területek tűzvédelmének jelentős javulását, a tűzesetek számának és kárértékének számottevő csökkenését eredményezte.

Az instruktori szolgálat napjainkban — az üzemi hivatásos tűzoltóság átszervezése következtében — a fejlődés újabb szakaszához érkezett. Köztudomású, hogy azokban az üzemekben, ahol azt a tűzvédelem érdeke megkívánja, a jövőben az állami tűzoltóság látja el a tűzvédelmi szolgálatot — mégpedig túlnyomórészt az instruktori, illetőleg a körzeti (összevont) instruktori szolgálat rendszerében. Jelentősen növekszik tehát az új instruktorok száma, s ezzel bővül a kiképzésükkel, szolgálatba állításukkal, szolgálatuk irányításával, ellenőrzésével és segítségével kapcsolatos tennivalók sokasága is. Ezeknek a problémáknak a lelkiismeretes megoldása s ugyanakkor az újonnan szolgálatba állítottak becsületes helytállása, szorgalmas, odaadó tevékenysége nélkül szinte lehetetlen az átszervezés, s ezzel együtt az instruktorok szolgálati fejlődési folyamatának zökkenőmentes biztosítása.

A feladatok zöme — s ezt minden tűlzás nélkül állíthatjuk — elsősorban újdonsült instruktorainkra hárul. Az új szolgálati területtől ugyanis nemcsak mennyiségileg, de minőségileg is más — eddig kevésbé ismert — követelményeket támaszt. Így többek között megköveteli az alapos helyismeretet, a működési körzethez tartozó épületek szerkezetének és azok sajátosságainak lelkiismeretes tanulmányozását, a termelés technológiai folyamataiban való jártasságot, s nem utolsósorban a vonatkozó tűzrendészeti határozat tökéletes ismeretét. De legalább ennyire — ha nem hatványozottabb mértékben — fontos a politikai ismeretek és a szakmai tudnivalók elsajátítása s az esetleges intézkedések szakszerű, ugyanakkor határozott alkalmazása is.

Instruktoraink szolgálata és munkája nem járhat eredménnyel, ha csak egy pillanatra is lemondanak a dolgozók — köztük elsősorban az önkéntes tűzoltók — megnyeréséről s a tűzvédelem biztosítása érdekében történő megszervezéséről. Éppen ezért tartásuk állandóan szem előtt, hogy csupán önérejükkel képtelenek a feladatok megoldására. Jól megszervezett, tekintélyes létszámú önkéntesekkel, valamint a tűzrendészeti határozatok előírásait ismerő s azt megbecsülő munkásokkal azonban feltétlenül sikeres munkát végezhetnek. Ebben a tekintetben bizton számíthatnak a pártszervezetek s az üzemi vezetés jóindulatú támogatására is!

A problémák és a feladatok mindenütt adva vannak — most tehát instruktorainkon a sor! Be kell bizonyítaniuk, hogy új megbízatásukra igenis érdemeket s mindenben alkalmasak a számukra megjelölt feladatkör éber és fegyelmezett ellátására. Mi bízunk valamennyiükben, s meggyőződésünk, hogy mint tűzoltók s mint a társadalmi tulajdon hivatott védelmének egyaránt becsülettel, elismerésre méltóan megállják helyüket.

Események

Értékes felajánlások

Borsod megyében a mezőcsáti, a miskolci, az encsi, a szerencsi és a sajóbál tűzrendészeti alosztályok tűzoltói az SZKP XXI. kongresszusának s az MSZMP márciusi határozatának tanulmányozása során jelentős felajánlásokat tettek. A ajánlások különböző természetűek; nagyobb részükben tűzrendészeti jellegűek, akadnak közöttük egyéb vonatkozásúak is.

MEZŐCSÁTON 14-en vállalták, hogy szabad napjukból 3–3 napot a két tűzoltók járási versenyre való felkészítésére fordítanak. Ugyanitt 5 gépkocsiv a községek kocsis- és mozdonyfecskendőinek felülvizsgálására és kijavítására ígértet.

A MISKOLCIAK KÖZÜL 28-an ajánlották fel egy-egy község patroná. Az alosztály KISZ-szervezetének tagsága részt vállalt a KISZ-ház építéséből, az fásításából, sőt elvállalta a Dózsa György úti napközi otthon patronálását is.

AZ ENCSIEK ÉS A SZERENCSEK a községi tűzoltóságok felszereléseinek a vizsgálatára és kijavítására, illetve a községi tűzoltóságok szabad nappól történő patronálására tettek értékes felajánlásokat.

A SAJÓBÁBONYI ALOSZTÁLY tűzoltóinak vállalása is igen jelentős. Válásuk az alosztály tekepályájának felépítésére, a röplabdapálya felújítására, nyújtó elkészítésére és a lakótelep bölcsődéjének parkosítására terjed ki.

A BUDAPESTI XX. KERÜLETI TŰZRENDESZETI ALOSZTÁLYON is értek kongresszusi felajánlások születnek. A felajánlások zöme az üzemi és községi tűzoltóság átszervezéséből adódó feladatok (az állami szolgálatra átvett feladatok, az újonnan beállított instruktorok hathatós támogatása stb.) sikeres végrehajtása, a mezőgazdasági termények és a lakóházak tűzvédelmének fokozott biztosítása céljára. Igen értékesek a laktanya karbantartásával és szépítésével, valamint a szerek és felszerelések ápolásával kapcsolatos vállalások is.

Háziversenyen döntötték el Követésre méltó példák

Három férfi- és három női önkéntes csapat közül kellett kiválasztani a járási versenyre induló két versenyrajt... A Szombathelyi Pamutiparban adódott ez a különös probléma, amelyet azért kellett így megoldaniuk, mivel az üzemből csak egy férfi- és egy női raj vehet részt a járási erőpróban. Háziversenyen döntötték el tehát, hogy kik indulnak majd a versenyen. S miután így adódott, az üzem vezetősége is módot talált arra, hogy önkéntesei

iránt érzett megbecsülését kifejezze. A háziverseny ennek következtében valóságos házi tűzoltónappá izmosodott, amelyen az üzem önkéntes tűzoltói és hozzártatózóikon kívül az üzem egész vezetése is részt vett. Bár a hat csapat közül csak kettő vehet részt a járási versenyen, az üzem, kárpótolta őket: a háziverseny résztvevőit megjutalmazta és megvendégelte. Az eseményezés számba menő nap vidám hangulatú táncmulatsággal zárult.

A Lenin Kohászati Művek Nagy KISZ-bizottsága elismerését és köszönetét fejezte ki azért a jelentős társadalmi káért, melyet a diógyőrvasgyári tűzoltói alosztály ifjúkommunistái és szövetkezési fiataljai szolgálat után badnapjukból végeztek.

Odaadó munkájukkal s különösen Erőtömrítő melletti átadását, a városnapközi otthon és a tűzoltó laktanya nosítását szolgáló tevékenységükkel érdemelték ki a megyei KISZ-bizottság által adományozott „Önkéntes Ifjúsági gítdőbrigaad”-jelvény arany, ezüst és fozokozatait.

Különösképpen példaképpül szolgálati aranyjelvényes Angyal Sándor tűzoltó. KISZ-titkár tevékenysége, aki egymással 130 munkaórát dolgozott; de szintűg vetésre méltó az ezüstjelvényes András szkv. és Kovács József tűz. 5 órá, valamint a 15 bronzjelvényes el 25–25 órá társadalmi munkája is.

LKM Nagyüzemi KISZ-VB t

Már beszélgetés közben elhatároztam, hogy ha csak néhány sornyit is, de írok róla.

A járási kapitányság kapujában üdvözöltük egymást. Kijött, jobban mondván lemaszott a létrán az erkélyről, hogy szót váltassunk. Jobb híján ezt az utat kellett választania, miután tatarozták az épületet, s ez volt a legalkalmasabb kijutási lehetőség... Tűzoltói dolgokról beszélgettünk. Mindenekelőtt a gerelyugornyai tüzeset

Egy a sok közül...

egy-két tisztázatlan kérdéséről. Megvallom, igen gyorsan tisztázódott a lényeg, illetve, amire kíváncsiak voltunk. Ő volt ugyanis az „ismeretlen személy”, aki segítségül hívta a beregszászi szovjet tűzoltókat.

Egyébként fejből tudja az összes, eddig tett megelőző tűzrendészeti intézkedéseket és éppen ott

határozta el, hogy den követ megmozdítást az építkezés leggyorsabb befejezésében.

Amnyit úgyszeretét ékesedés érződött mi szavából, hogy szinte ma is kétkedem, Pesti Endre rendőrfőnökkel, a várososny nyi járási kapitányság zetőjével beszélgettem

Pedig 6 volt az...

— beszeri

Írók a vidéki lapok?

„Vas Népe” című napilap hírt ad, hogy a bozsóki tűzoltótestület égisében ünnepélyes keretek között kezdett meg fennállásának 80. évfordulóját. A jubileum alkalmával a legmunkát végzett önkénteseket oklel tüntették ki.

lap egy másik híre a Vas megyei segélyi intézmények között lezajlott tóverseny eredményeiről számol be. Ansenyt — a Hegyalui Szanatórium Sárvári Járás Kórház rajai előtt — antogthárdi Szanatórium nyerte meg. Különösen a csötrőneki tótestület színjátsoji nagy sikerrel — elő Bartha Lajos „Zsuzsi” című felvonásos színjátékát.

„Petőfi Népe” című Bács-Kiskun melap a keceli tűzoltótestület jól sikerült tűzvédelmi estjéről közöl beszámolót, yen mintegy négyszáz főnyi közönség jatta meg Hajjas István szds. elvtárs tes előadását, majd ezt követően a let kultúrgárdájának színvonalas mű- szórakozott.

„Zalai Hírlap”-ban olvastuk, hogy a idvarnoki tanács több mint tizenegy- forint értékű támogatásban részesi- a helyi tűzoltótestületet. Még egy yi tanácsülésen határozták el, hogy stületi tagok ruházatát felújítják. Az tet tett követte: a napokban adják át stületnek a 24 újonnan vásárolt zs- áltónyt. A tűzoltók a tanács anyagi gátásának viszonzásaként jelentős ér- társadalmi munkával segítik a köz- művelődési otthon mielőbbi felépí-

„Tolna megyei Népújság” arról szá- be, hogy a naki önkéntes tűzoltók- facsemetét ültették a falu határá- A tűzoltók a faültetéséért járó pénz- get azzal a feltétellel ajánlották fel- ácsnak, hogy abból vásároljon tele- s készüléket.

„Heves megyei Népújság” a tarnabo- folyó szertárápításról ad hírt. Az ál- 30 ezer forinttal, a községi tanács ; 10 ezer forinttal segíti az építke- A község lakosai mintegy 16 ezer fo- s társadalmi munkával, valamint öt- forint értékű anyaggal vesznek részt- pítkezésben.

„Dunántúli Napló”-ban érdekes cik- olvastunk arról, hogy a papírgyártás ; felhasználatlan melléktermékét, a itlúgot a bányatűz keletkezésének a átlására használják fel a Komlói bányászati Trösztnél, mégpedig oly n, hogy a szulfidkúgot perforált cső- n keresztül nagy nyomással bepré- az öngyulladásveszélyes szénrétegbe. ulfitlúggal így átitatott szénben nem kezhetik tűz, mivel a szulfidlúgnak melvonó hatása van. Az eddig vég- sikeres kísérletek eredményeként lón rövidesen rátérnek az új, olcsó atűzgátló anyag nagyüzemi felhasználás- ára.

Önkéntesek a Tűzoltó Múzeumban

A Ruggya-táru- gyár, a Fővárosi Autótaxi Vállalat és a Gábor Áron Vasöntöde és Gép- gyár önkéntes tűz- oltói nemrégiben — Molnár József tő. fhdgy. őrspa- rancsnok vezetésé- vel — ellátogattak a Tűzoltó Múzeum- ba.

A gazdag és ér- dekes kiállítási anyag segítségével megismerkedtünk a tűz elleni védeke- zés történetével, a különböző tűzvé- delmi szerek és fel- szerelések, s általá- ban a tűzrendészeti munka fejlődésé- vel.

A múzeumlátoga- tás alkalmával mó-

dunk és lehetőségünk nyílt a X. kerü- leti alosztály sze- reinek megtekinté- sére is, sőt, egy — kifejezetten a mi kerésztünkre eszkö- zölt — igen jól si- került próbariasz- tásnak is szemtanúi lehettünk.

Elmondhatjuk, hogy e rövidke lá- togatás alatt igen sokat láttunk és tanultunk, s szer- zett tapasztalataink minden bizonnyal nagymértékben hozzájárulnak majd további munkánk eredményes végzé- séhez.

Mihály Mihály tűzrendészeti előadó Ruggya-táru-gyár

Utolsókból elsőkké lettek

ÖSZINTÉN MEGVALLVA, néhány évvel ezelőtt teljesen helytálló volt az a vélemény, hogy a debreceni járás tűzoltótestületei közül a balmazújvárosiaké működik a leggyengébben. Akkoriban például csepiés idején még az is megtörtént, hogy a szolgálatban levő szegődényes tűzoltó nem tudta megmondani, hol vannak a község közös szérui — ezért magától érteődően nemcsak az illetőt terhelte a felelős- ség, hanem a testületet és a tanácsot is.

Mindent csupán azért bocsátottuk előre, hogy olvasóink is érzékelhessék: milyen mélypontról küzdötték fel magukat a legjobbak közé az itteni önkéntesek. Ma már ugyanis a legnagyobb elismeréssel beszélnek példamutató és eredményekben gazdag tevékenységükről.

ERTHETŐEN BENNÜNKET IS NAGYON ÉRDEKELT, máképpen sikerült ilyen viszonylag rövid idő alatt ennyire örvendetesen fellendíteni a testület életét. Eppen ezért a közelmúltban ellátogattunk hozzájuk, hogy „mühelytitkaikat” megismerjük. S bár a megkérdeztettek — Béres Bálint községi tanácselnök helyettes, a testület elnöke, Kiss Eszter, a tanács igazgatási előadója, a testület vezetőségi tagja, valamint Gál Lajos községi parancsnok — dicséretes szerénységgel — vajmi keveset voltak hajlan- dók elmondani saját tevékenységükről, mégis feltétlenül hangsúlyoznunk kell, hogy orozólnárszük van a szép eredmények elérésében, melyekkel joggal büszkélkedhetnek a balmazújvárosiak. Nézzük csak sorjában!

KÉT ESZTENDŐVEL EZELOTT ALIG HARMINC ÖNKÉNTES TŰZOLTÓJA VOLT a húszezernél is több lakost számláló községnek. Ma viszont kereken nyolc- vanhatan vannak és a felnőt gárda mellett egy 17 tagú úttörőkből álló tűzoltócsapatuk is működik. Csupán az elmúlt évben 44 új taggal gyarapodott a testület. De talán még ennél is örvendetesebb, hogy a tagságnak több mint a fele rendszeresen részt vesz a foglalkozásokon és nagy lelkesedéssel látja el a területfelelősi szolgálatot.

Hogy máképpen sikerült a túlnyomórészt fiatal önkéntesekkel ennyire megszeret- tetni a tűzoltói szolgálatot? Nos, ezt elárulhatjuk: mindenekelőtt megfelelő kulturális és szórakozási lehetőségek biztosításával. A kultúrgárdának ugyanis nagy része van abban, hogy a testület létszámát sikerült megoldani és állandóvá tenni. Ezt a kultúr- csoportot tulajdonképpen két szerv — a testület és a szakszervezet — közösen tartja fenn, de — mint hallottuk — a két „gazda” között rendkívül baráti az együttműködés.

A TANÁCS IS VITATHATATLANUL NAGY ÉRDEMEKET SZERZETT a testü- let életének fellendítésében. Béres elvtárs és Kiss elvtársnő — úgy is mint tanács vezetők, de úgy is mint a testület vezetőségének tagjai — minden tőlük telhető egyenruhát vásárolt a tanács az önkéntesek részére, de — mint elmondották — ezzel még egyáltalán nem tekintik megoldottnak ezt a problémát.

MAGUK AZ ÖNKÉNTESK IS IGYEKEZNEK MEGHÁLALNI a tanács gondos- kodását. Rendezvényeikkel, ügyeleti díjaikkal ebben az esztendőben már közel négy- ezer forint bevételt szereztek. Most pedig rendkívül nagy igyekezettel készülnek a tűzoltóversenyre, és bíznak abban, hogy mindkét benevezett rajuk jó szerepléssel bizonyítja be, hogy a balmazújvárosiakat joggal emlegetik a debreceni járás leg- jobbjai között.

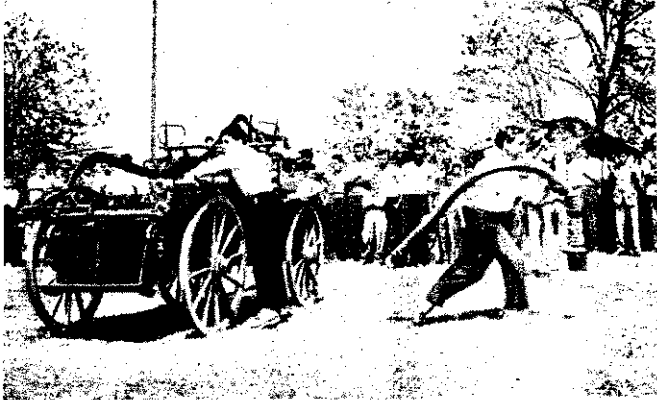

A csomádi verseny érdekes színtöltője: Bemutató szerelést végez a fői testület két úttörő tűzoltója

A háromfai női raj kocsifecsken-dő-szerelése a nagyatádi járási versenyen

A váci járás versenye volt az első Pest megyében. A rendező szerv általában nem nagyon örül ilyen „premiernek” — tekintve, hogy ilyenkor mindenki valami jól sikerült rendezvényre számít, s általában a felettes szervek is éppen ilyenkor „gondolják meg magukat”, hogy részvételükkel „megörvendeztessék” e jeles esemény szervezőit... Nos, itt is megjegyzték, hogy még egyszer nem vállalják az első-séget.

A későbbiek még inkább megerősítették bennük ezt az elhatározást. Mert egyrészt már a kezdés sem a tervezésnek megfelelően sikerült, nem beszélve a szerelés vontatottságáról és még néhány „kellemetlen” apróságról.

Bár úgy tartják, hogy legkönnyebb kritizálni, mégis az a véleményünk, hogy lehetett volna másként is...

Egy-két formai hibától eltekintve a kalocsai járás versenye eléggé sikerültnek mondható. A versenyszámok gördülékenysége nem tette unalmassá a közönség számára az eseményt — jóllehet a miskeiek közül nem is sokan unatkoztak volna... Nem ismerjük az okot, de valószínűen szervezési hiányosságnak tulajdonítható e részvétlenség.

Mindenesetre sajnálhatják az

otthonmaradottak, hogy nem lehettek szemtanúi a felsőereki Rákóczi tisz önkéntesei nagyszerű szerelésének, akik 26 másodperces, hibapont nélküli, bravúros szerelésükkel méltán érdemelték ki a kocsifecsken-dő-szerelés első helyezettjének járó osztatlan elismerést.

Megjegyezzük még, hogy gazdagabb programról is gondoskodhattak volna, s reméljük, hogy a további versenyeken hasznosítják majd az itteni tapasztalatokat...

40 község részvétele 52 csapattal, mintaszerűen gördülékeny rendezés, jó időeredmények, feladatuk magaslatán álló rendezők és a mostoha időjárás ellenére is mindvégig igen fegyelmezett, rendkívül lelkes versenyzők — körülbelül így jellemezhetjük dióhéjban a csornai járás tűzoltóversenyét. Emellett néhány olyan figyelemreméltó mozzanatot is feljegyeztünk, amelyekkel minél több járási versenyen is szeretnénk találkozni. Így pl. bizonyára másutt is megkönnyítené az értékelők munkáját, ha — a markotabodógi versenyhez hasonlóan — a rajokat mindenütt ellátnák a beosztásukat jelző karszalaggal.

Egy ritka, viszont annál örvendetesebb jelenséggel is találkozottunk e versenyen: a mó-

KÉPEK, Jegyzet

richidaiai parancsnoka a szerelés befejezése után katonásan „odavágódott” az értékelő bizottság vezetőjéhez és jelentette neki, hogy raja elmulasztotta kinyitni a váltócsapot.

A versenyszámok alatt helyi „Szív küldi”-t sugárzott a megyei propagandakocsi hangszórója. Bár ötletesnek tartjuk ezt a kezdeményezést, és örvendetes, hogy a községi párt- és tanácsi vezetők, illetve a versenyzők szép dalokkal kedveskedtek egymásnak, szerintünk azonban nem ártott volna, ha a bemondó a megelőző tűzrendészetről és magának a versenynek a céljáról is ejtett volna egy-két szót...

A nagyatádi járás önkéntes tűzoltóinak Segesden megrendezett versenye igencsak átlagos szintűre sikerült. Lényegében egyetlen kellemes „meglepetéssel” szolgált: a résztvevő csapatok számának — a tavalyihoz viszonyított — csaknem 100 százalékos növekedésével. Kielégítőnek mondhatjuk emellett a szerelősza-mok magatartását és az értékelő bizottságok tevékenységét is.

Annál kevésbé szólhatunk szont az elismerés háttéréről egyik-másik versenyre feladat megoldásáról. Valószínűsíthető ugyanis például, hogy az izgalmas eredményben látványos szerelésre — az értékelési hibák következtében — csak úgy 11 óra körüli idő állt rendelkezésre... (Pedig a szombati ünnepi megnyitó is elmúlt, nyilvánvalóan senki, különösen nem a közönség!... S az egyik-másik község tűzoltói „unták a dolgát”, arról nem beszélve a többiek között — az egyik-másik község tűzoltói fák árnyékában lejátsoztak partik regélhetnek a legyőzöttekkel...)

Úgy véljük, hogy máskor is nagyatádiaknak, de a nagyatádiaknak is sokkal jobb ügyelniük az ilyen botlásokról, „szépséghibákra”...

A rendező szervek egyébként nem bizonyult hiábavalóan jól megrendezett, lelkes és látványos tűzoltóversenynek. Reméljük szemtanúi lehetünk a jövőben Kuncsági járás versenyének.

Nincs szándékunkban részletes ismertetést adni a verseny részleteiről, de a verseny szervezési hibáit, amelyek a verseny sikerét is befolyásolták, meg kell említeni. Nem nagy dolog, de szemtanúi figyelemre méltó, hogy a verseny értékelő bizottság szakszerűtlen munkája, s a verseny szervezői nem megfelelően gondoskodtak a résztvevők egészségéről. A szervezési hibákat a verseny szervezői is elismerik, s a csapatok „sportszerűen”

A felsőereki Rákóczi tisz önkénteseinek 26 mp-es — hibapont nélküli — szerelése

A vértessomlói férficsapat is jól szerepelt a héregi versenyen

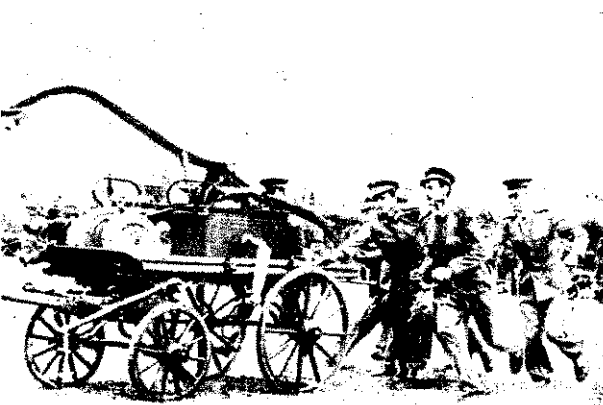

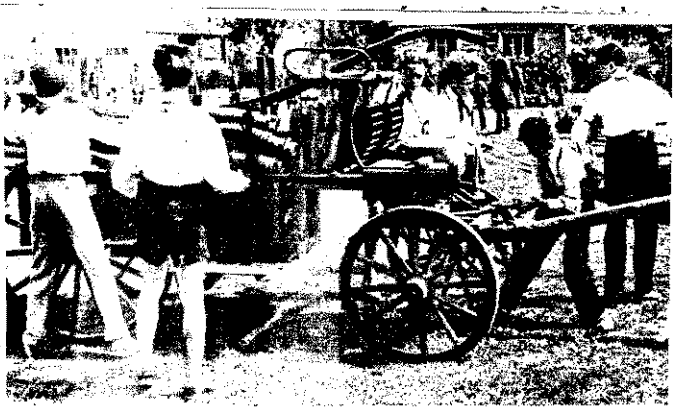

A kisújszállási ktsz győztes csapata a kuncsorbai versenyen

A csornai járás Markotabödögén megrendezett járási versenyen a gyorsóvénnyázai úttörő tűzoltók nagy sikert arattak szerelésüikkel

BÁSI versenyekről

odtak az értékelők tárgyi- és igazságos döntéseibe, s szomorúan, de minden elstés nélkül tudomásul vet- „lepontozásukat”. Igaz, a úttörők egy kicsit neki- redtek — mivel utolsó- k —, de szerintünk ez is leges volt, hiszen alig egy- felkészülésük után több- m is futhatta erejükből...

bicskei járás önkéntesei vár festői környezetű pályáján — a május kö- rakoncátlan időjárás vi- lagságai közepette — mér- össze erejüket. S ha az ként meg-megújuló májusi r „meghátrálásra” kénysze- te is az egyébként érdek- csákváriakat, a versenyző atok annál nagyobb győzni- ással vetették magukat az bként színvonalas küzde- ne. A siker ezúttal a csák- aknak és a bicskeieknek ezett: két-két első helye- l öregbítették hírnevüket. gen jól és dicséretre mélt- szerepeltek az ugyancsak helyezést elért alcsti, fel- és Móric-majori önkéntes tők is.

ünnepi alkalomra zászló- ne öltözött házak és tisztá- p-ert utcák fogadták Hére- a tatai járási verseny részt- it. A verseny megkezdése a vendégek jelenlétében ák fel a községi tűzoltó- let új, korszerű szertárát, ynek építéséhez több mint ezer forint értékű társadal- munkával járultak hozzá az önkéntesek.

Mármost amí a versenyt il- leti, örömmel tapasztaltuk, hogy a részvevő rajok száma a tavalyihoz képest megkétszere- ződött és legtöbbjük már egyenruhában jelent meg a ver- senyen.

A rendezőség — igen helye- sen — a szerelési gyakorlat megkezdése előtt mindegyik rajt bemutatta a nézőközön- ségnek és ennek során szó ke- rült régebbi eredményeikről, valamint egyébirányú tevékeny- ségükről is. Jó módszerek tartottuk azt is, hogy a rajok egy része először a szerelési gyakorlatot hajtotta végre s csak azután tette le az elméleti vizsgát, mivel ily módon sike- rült a verseny — sok helyen sajnos nélkülözött — folyama- tasságát biztosítani.

Az egyébként kifogástalanul lebonyolított versenynek mind- össze egyetlen apró szépséghi- bája volt. A rendezőség elfe- ledkezett az orsók kiszállítá- sáról, s bár a helyezések sorrend- jét nem befolyásolta ez a kö- rülmény, mégis jó lenne, ha a jövőben az ilyen kicsiségre is gondot fordítanának, mivel bi-

zonyára lényegesen értékesebb időeredmények születtek volna, ha a rajok orsókról gombolyít- hatták volna le a köteleket...

Szervezettség, gördülékenység és ötletesség — körülbelül így foglalhatnánk össze röviden és tömören a salgótarjáni járás Nagybatonyban megrendezett versenyének jellemzőit. Az egyetlen — a sorsolás elodáza- sából adódott s pár perc kése- delmet előidézett — „szépséghi- bától” eltekintve ment minden, mint a karikacsapás. Ennek tulajdonítható azután, hogy a több, mint 250 főnyi versenyző alig két óra leforgása alatt már maga mögött tudta a versenyt.

Igen emelte a rendezvény színvonalát a helyi bányász ze- nekar szereplése, s az egyes versenyszereplések — hangos- bmondón keresztül történt — közvetítése. S bár ez utóbbit illetően Kun Szabó fhdgy. elv- társ igen jól megoldotta felada- tát, mégis — úgy véljük —, egyáltalán nem ártott volna, ha propagandajellegű és a ver- senyszereplések menetét ismer- tető mondanivalóját itt-ott, egy- egy, a csapatok életéből és munkájából merített témával vagy éppen epizóddal is fűsze- rezi...

Győrén, a bonyhádi járás versenyen ott kezdték, ahol a

közönség előtt már csak foly- tatni, illetőleg befejezni kellett volna — a sorsolással meg az elméleti vizsgáztatással. Ért- hető azután, hogy ez a látszóla- gos csekélyesség akkora „üresjá- ratokat” eredményezett a sze- relések folyamatossága rovásá- ra, hogy csak a jó győrei pol- gárok rejtenthetetlen nyugal- mán múltott, hogy nem hagy- ták ott időnek előtte a ver- senyt...

Máskülönben nem mutatko- zott vaskosabb hiányosság, bár az előbbi mindvégig kísértett.

A legtöbb dolga Csöglei fhdgy. elvtársnak, a műsorköz- lőnek akadt, aki feladatát igen ötletesen, ügyesen oldotta meg, s élve a lehetőséggel — szinte kézzelfogható megelőzési propa- gandát folytatott. E megol- dás annál is szerencsésebb volt, mivel az erősítőre a község va- lamennyi hangszóróját is rá- kapcsolták, s így azok is vé- gigkísérhették a verseny men- tét, akik nem jöttek ki a sport- pályára.

És hogy ki volt a legboldo- gabb a végén? Hát a győreiek! Két versenyszám elsőségével a tarsolyukban vonultak el a ha- zai pályáról. Az egyiket úttör- rők 49 mp-cel, a másikat az „öreges” 52 mp-cel nyerték, s különösen az növelte a két győzelem értékét, hogy mind- kettő 400-as szerelésben szüle- tett.

Elismerést váltott ki a mátraverebélyi úttörők szakszerű szerelése is

A győreiek győzelmet jelentő 52 mp-es szerelése

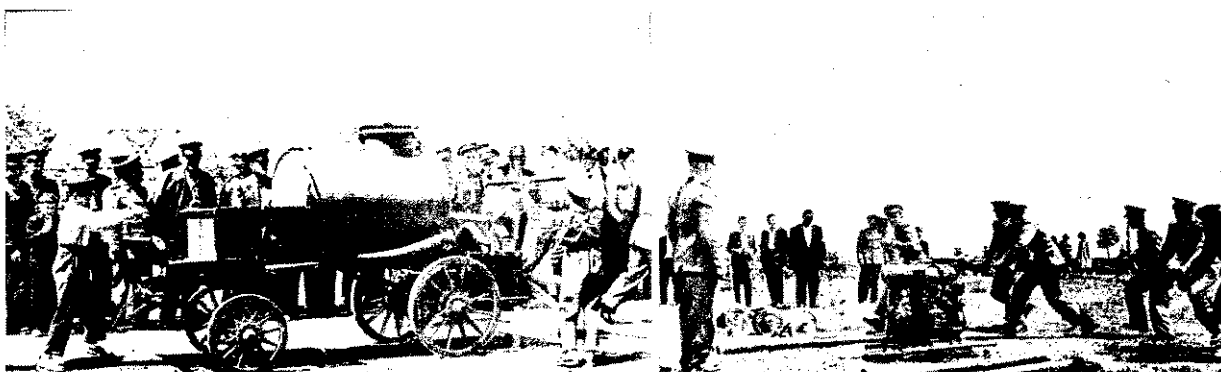

AZ ÖNGYULLADÁSRÓL

A folyamatról — általában

Az öngyulladások okait nem mindig határozhatjuk meg pontosan. Amikor például zsírosrongy-, szén- vagy takarmányrak-tárban váratlanul keletkezett tűz eredetét akarjuk megállapítani, gyakran csak feltételezésekre támaszkodhatunk. Az öngyulladásokkal kapcsolatban ugyanis általában kevés adat áll a rendelkezésünkre. Ez azzal magyarázható, hogy az ilyen tűzesetek kicsinyített méretben — tehát laboratóriumban — gyakorlatilag egyáltalán nem reprodukálhatók.

Égésen általában az olyan vegyi jelenséget értjük, amely valamilyen anyagnak oxigénnel végbemenő egyesülését kíséri. Gyors égésnél ez a jelenség fény és hő kibocsátásával jár. A kezdeti reakciót — oxidációt —, mely a gyulladást megelőzi, lassú égésnek is szokás nevezni. A levegő oxigénje és az éghető anyagok között csak akkor mehet végbe kémiai reakció, hogyha az utóbbiak kellően magas hőmérsékletet érnek el. Előfordulnak persze olyan esetek is, amikor az oxigén egyáltalán nem szerepel, mint például a klór és hidrogén közötti reakciónál, amely fénykibocsátással és hőfelszabadulással jár (sósavképződés). A gyulladást előidézhetheti láng, szikra, meleg felülettel való érintkezés, sugárzó hő stb. De bekövetkezhet valamilyen éghető anyag oxidációja révén (felmelegedés), emellett az éghető anyagban végbemenő kémiai reakció vagy bizonyos baktériumok működésének következtében is. Öngyulladásnál az öngyuló anyag kívülről általában nem kap hőmennyiséget.

Öngyulladásra hajlamos anyagok osztályozása

Az öngyulladás veszélye szempontjából rendkívül nehéz a különböző anyagok pontos osztályozása. A gyakorlati tapasztalatok nyomán általában 4 csoportba soroljuk az öngyulladásra hajlamos anyagokat:

1. *Olyan nem éghető anyagok amelyek önmelegedésük következtében égéshez vezethetnek:* A csoportból a legközismertebb az égetett mész, a báriumoxid és a nátriumperoxid; ezek víz jelenlétében elegendő mennyiségű hőt képesek fejleszteni ahhoz, hogy a közönséges éghető anyagok lángra lobbanjanak. Eppen ezért ezeket a termékeket nedvességmentes és minden éghető anyagtól távol elhelyezett helyiségekben kell tárolni.

2. *Aránylag alacsony gyulladási hőmérsékletű anyagok:* A gázhalmazállapotú szulfidok — robbanás közben — oxigén távollétében is elbomlik; a nátrium és a kálium vízzel reagál, s a fejlődő hidrogén levegő jelenlétében — a reakcióban keletkező hő hatására — meggyullad.

3. *Azok az éghető anyagok, amelyek közönséges hőmérsékleten olyan mértékű oxidációnak menhetnek keresztül, hogy hőmérsékletük elérje a gyulladási pontot:* például a növényi — száradó — olajok, a szén, az olajszenyezésű fémporok és a fémszulfidok. Vannak olyan anyagok, amelyek az öngyulladás hőmérsékletét emelik (ólomtetracetyl a benzín esetében), viszont vannak olyanok, amelyek az éghető folyadékok öngyulladási hőmérsékletét csökkentik (a cerium, a vanádium, a vas, a kobalt és a nikkel oxidjai). A kobaltoxid például a benzol öngyulladási hőfokát 690 Celsius fokról 400 Celsius fokra csökkenti.

4. *Széna- és növényi termékek:* A látványosan száraz, valójában azonban csak a felszínen megszáradt nedves szénában az el nem halt növényi sejtek légzése meglehetősen fejlettséget mutat. Emellett a különféle mikroorganizmusok, melyek a növényi anyagokhoz tapadnak, légzésük révén további meleget szabadítanak fel. Feltételezés szerint ezeknek az anyagoknak az öngyulladása két lépésben történik. Az első lépés az, hogy a termék erjedés vagy egyéb mikrobiológiai hatás következtében 70—80 Celsius fokra felmelegszik. 80 Celsius fokról kezdve megszűnik a mikroorganizmusok aktivitása és a további hőmérséklet-emelkedést — második lépésként — valószínűleg vegyi oxidációs jelenségek okozzák. A szén rakásának sűrűsége is jelentősen befolyásolja például a felmelegedés hőfokát. A szecskává felvágott szén éppen ezért nagyobb felmelegedést mutat, mint a hosszúszerű szén. A szén öngyulladása ellen elég nehéz a védekezés, de néhány szempontot mégis feltétlenül figyelembe kell vennünk:

— a szén nedvességtartalma ne haladja meg a 30 százalékot;

— a szénahalmok olyanok legyenek, hogy a száradás, a levegőzés és a hőelvezetés biztosított legyen;

— az erjedést sóoldatos locsolással lassítani lehet;

— a tárolást az épületektől minél távolabb kell eszközölni.

A száradó növényi olajok öngyulladása

Mivel a harmadik csoportban említett öngyulladási esetek eléggé gyakoriak, vizsgáljuk meg ezeket közelebbről is.

Ha bizonyos kedvező körülmények összehatalloznak, akkor oxidálható olajok maguktól is képesek meggyulladni — annak ellenére, hogy gyulladási hőmérsékletük viszonylag magas. Az oxidáció annál hevesebb, minél nagyobb az olaj és a levegő érintkezési felülete.

Olajos szennyezésű rostok és textilanyagok aránylag igen öngyulladóak. növényi olajokkal — tehát könnyen oxidálódó anyagokkal — szennyezett gyapjú, selyem, vászon, kóc és juta — helyettesítésénél — öngyulladás következtében meglepő rövid idő alatt lángra lobbanhatnak és így tüzet okozhatnak. Öngyulladás lefolyásának időtartama meglehetősen különböző: sokszor néhány óra alatt elérheti a gyulladáspontot, néha viszont hónapokig is elhúzódhat. A lenolajjal itatott szennyezett anyag például néhány óra alatt meggyulladhat, a szén és szén öngyulladása ezzel szemben esetleg csak hetek múlva következik be. Az állati olajok ebből a szempontból veszélyesebbek, mint az úgynevezett száraz növényi és állati eredetű olajok és zsírok.

Száradó olajoknak nevezzük azokat a glicerideket, amelyek — vékony rétegekben — a levegőben összefüggő szilikuláris filmekké száradnak. A száradó olajok legrégebben ismert és a gyakorlatban leginkább alkalmazott félése a lenolaj. A lenolaj kb. 80 százalékban linolból és 20% szőlőmagolajból áll, de emellett tartalmaz még palmitint és oleint is. A tiszta lenolaj sárga színű, átlátszó, jóízű és szagú olaj, amely még 100 Celsius fokon is folyós marad. Hidegben a lenolaj sárga színűvé válik. Hidegben a lenolaj sárga színűvé válik. Hidegben a lenolaj sárga színűvé válik.

A száradó olajok száradóképessége, oxidálhatósága azzal függ össze, hogy mennyi több olefinkötést tartalmazó (két szénatom közötti kettős kötés) karbonsavgyökei találhatók. A száradásuknál lejátszódó kémiai folyamat kérdését egyelőre még ma sem sikerült teljesen mértékben tisztázni. Kétségtelen, hogy ennél a folyamatnál az autooxidációnak és a peroxidizációnak egyaránt fontos szerepe van. Régen jól ismert tény, hogy a száradás a levegő oxigénjének felvételével jár, amit a száradásnál észlelhető szulfidok gyarapodása is jelez.

A tiszta lenolaj száradása 4—5 napig tart, ezért az oxidációt különböző anyagokkal katalizálják (gyorsítják). Ezek a célra többnyire ólom(II)-oxidot, mangán(II)-oxidot, ólomacetátot stb. használnak (száradó vagy szikkasztó anyagok). A lenolajnak 1,5 százalékban szikkasztóanyagot kell adni. A száradás kezdetén a lenolajkeresztin (firnisz). A „kence” olyan, részben oxidált és polimerizált lenolajszármazék, amely vékony rétegben felkenve, 20 Celsius fokon 24 óra alatt teljesen megszárad.

Egy megtörtént tüzeset

A Csepeli Kőolajipari Vállalatnál a 204. számú tartályban 1958. november 15-én este tűz, illetve robbanás történt. A tartályban a nyersolaj-feldolgozás fenéktermékét tárolták. A tüzeset napján a tartályban a nyersolaj-feldolgozás fenéktermékét tárolták. A tüzeset napján a tartályban a nyersolaj-feldolgozás fenéktermékét tárolták. A tüzeset napján a tartályban a nyersolaj-feldolgozás fenéktermékét tárolták.

Itt jegyezzük meg, hogy vákuumdesztillációra azért van szükség, mert az atmoszférikus desztilláció során bizonyos atómszékülendő anyagok elroncsolódnak.

elszíneződnek, illetve áthajtásukhoz olyan magas hőmérsékletre van szükség, amely szerkezeti (krakkolódás = szénlécok szakadása) és gazdasági szempontból egyaránt előnytelen. A vákuum-desztillációnál a csökkentett nyomáson a desztillálható anyagok forráspontja alacsonyabb, és így a termikus bomlás részben elkerülhető.

Az eljárásnál a nyersolajat hőcserélőn 180–200 °C-ra felmelegítik, majd egy csőkemencén a hőfokot 415 °C-ra emelik. A nyersolaj ezután kerül a tulajdonképpeni lepárlóba, ahol az olaj folyadék- és gőzfázisra válik szét. Az előzőleg párlatok a frakcionáló torony tányérjain feljebb jutnak, lekondenzálódnak, majd a megfelelő lecsapolási helyen elhagyják a tornyot. A kilépő gázolaj — orsóolaj, gépolaj, motorolaj — szivattyúk segítségével jut a megfelelő tároló tankba. A könnyű párlatoktól megszabadult fenéktermék a torony aljára kerül és ugyancsak szivattyú segítségével jut a tároló helyre. Ez a fenéktermék — tulajdonságait tekintve — a fűtőolaj és a bitumen között áll.

vákuum-lepárló ellenőrzését, szabását ebben az esetben is műszerek zték. Ennek ellenére a végtermékről annyit tudtak, hogy 390 Celsius fok lá értéken hagyta el a tornyot és kb. 305 Celsius fokon ért a tartályba. kell mondanunk, hogy a fenékter-

mék hűtését a tartályba vezetés előtt a tüzeset napjairig nem oldották meg, azóta azonban már megtörtént ez is. A tároló-tartály hőfokát naponta reggel mérték: a tüzeset napján ez 185 fok volt. Mint említettük, a bulgáriai nyersolaj feldolgozása előtt 300 Celsius fokon atmoszferikus-desztillációval nagylengyeli nyersolajat dolgoztak fel, és így könnyebb párlatok maradtak a végtermékben. Ez a végtermék gázolajat is tartalmazott.

A gázolajról tudnunk kell, hogy forráspontja 315–343 °C; lobbanáspontja 65,5 °C; robbanási határa 6–13; térfogat-százaléka 5. A nagylengyeli nyersolaj fenéktermékének lobbanáspontja 160 °C, és jelentős kéntartalmú, mely a tartály falával vasszulfidot képez. A vasszulfid viszont katalizátorként hat a gyújtási folyamatokra és egyben öngyűlő is.

A 400 °C-on vákuum-desztillációval feldolgozott bulgáriai nyersolaj bizonyos mérvű krakkolódást szenved, s alacsonyabb lobbanáspontú termékek keletkeznek. Ez a bomlási folyamat azonban alacsonyabb hőmérsékleten sem áll meg, így a végtermék is tartalmaz krakkolódott terméket.

A bulgáriai nyersolaj végtermékének lobbanáspontját egyébként nem mérték. Mivel az utolsó elvezetett motorolaj-ter-

mék 260 Celsius fokos lobbanáspontú (± 20 Celsius fok ingadozással), a végtermékre tehát csak annyit mondhatunk, hogy 260 Celsius fok felett van. (A szakirodalom adatai szerint a tüzelőolajok öngyulladásai hőfoka 230 Celsius fok körül érték.)

A tüzeset okát a következőkben állapították meg: A tartályban levő nagylengyeli nyersolaj végtermékének gázolaj-tartalma és a bulgáriai olaj végtermék-bomlástermékei a magas hőmérséklet hatására (250–300 fok) — mely a betáplált végtermék hőfokától származik — a tartály légtérébe távoztak, ott levegővel keveredtek (szellőzőnyílás a tartályon) és öngyulladásai hőmérsékletükre hevültek (fűtőolajnál ez 230 Celsius fok). A folyamatot a nagylengyeli olaj végtermékének kéntartalmából származott vasszulfid katalizálta és gyorsította. Az adott feltételek mellett az öngyulladásig felhevített gőz-levegő elegy robbanásszerűen elégett és a magas hőfokú, nagynyomású égéstermékek felszakították a tartály fedelét. Ezután — érthetően — a tartályban levő végtermék is meggyulladt.

Sz. I.

Egy érdekes és tanulságos tűz- és káresetsorozat

NYÓRÁN BELÜL TÖBB ROBBANÁST és tüzet okozott propángáz, amely — nyomáskülönbség helytelen megítélése következtében — Belleville város (Ill.) vízvezetéki hálózatába jutott be.

A városi gépjárműszímben rendbe hozni egy propántartályt, amelynél hegesztési hibákat vettek tervbe. A tartály befogadóképessége 31 köbméter volt. Néhány nappal korábban még cseppfolyósított propánt szállítottak benne. A hegesztési munkáknál a robbanásveszély elhárítása céljából a tartályt vízrel fel akarta tölteni a hálózatban a víznyomás nagyobb, mint a tartályban lévő propánnyomás. Ezért minden további biztosítás nélkül tömlővel csatlakoztatta a tartályt a vízvezetékhez, azután a szelepet nyitotta meg. Azonban kiderült, hogy a tartályba áramlik víz a tartályba. A szeleket azonnal elzárta és csatlakoztatta a tartályt a vízvezetékhez. Azt vizsgálta, hogy került-e gáz a vízvezetékbe, több vízcsapot nyitottak a gépjárműszímben. De csak víz folyt ki. Ezzel a vizsgálattal személyzetet elintézték tekintette az ügyet. A tűz azonban igen hamarosan kiderült.

10.35-KOR JELEZTÉK AZ ELSŐ TÜZET, egy perccel később pedig ugyanabból a negyedéből a másikat. Mindkét tüzet el tudták fojtani a tartályos gépjárműfecskendő egy sugarával. Amikor a tűzoltóság vezetője a második tűz színhelyéről az elsőhöz akart visszamenni, útközben a tűzcsapok vizsgálatával foglalkozó egyik tűzoltó közölte vele, hogy gázt figyelt meg a vízvezetékben.

Ez volt a gáz bejutásának első megállapítása. A gáz fajtáját ekkor még nem tudták megállapítani. Ezt követően a tűzoltóság az első tűz színhelyén megállapította, hogy a folyamatos melegítőkészületről víz helyett gáz áramlik ki. A fűtőkészüléket azonnal kikapcsolták.

10.48-kor egy harmadik tüzet jeleztek abból az épületből, amely csak két háztömbnyi távolságban volt az első tűz színhelyétől. Ez a tűz már négy sugár bevetését tette szükségessé.

A KIALAKULT VESZÉLYES HELYZET ekkor arra indította a tűzoltóparancsnokságot, hogy az összes tartalékokat riassza és a szomszédos tűzrészleteket is a városba rendelje. Eddig még mindig nem ismerték a gáz fajtáját és a gáz behatolásának okát. A vízvezeték gáztalanítása céljából a hálózat legmagasabb pontjain mindenesetre kinyitották a tűzcsapokat.

10.54-kor az első tűz színhelyével szemben fekvő épületben robbanás keletkezett. Itt három hálószoba gyulladt meg. Számos ablaktábla összetört és az üvegcserépek elborították az első tűz színhelyén visszahagyott tűzoltósági gépjárművet. Most további csapatokat vetettek be, hogy kinyissák a tűzcsapokat, és a gázt kiengedjék a vezetékbe. A kórházból költözték, hogy két személyt égési sérülésekkel ambulánskezelésben részesíthessenek.

11.21-KOR ÚJABB ROBBANÁST JELEZTEK egy épületből, amely kilenc háztömb távolságban volt az első tűz színhelyétől. Itt csak csekély tűzkár keletkezett. A városnegyed lakóit most már hangszórókon és rádióon keresztül figyelmeztették és felkérték, hogy a házakban zárják el a gáz és vízvezeték főszelepet, s nyissanak ki minden ablakot, és az épületeket, sőt lehetőleg az egész negyedet hagyják el. Egy nagy ásványolajüzem különleges csapatának végre sikerült azonosítani a gázt, amely 82% propánból, 10% etánból és 8% levegőből állott.

Közben az egyik épületből, amely közvetlenül szemben volt egy nagy propán-tartályteleppel, jelentés érkezett, hogy a vízvezetéki csapokon csak gáz

áramlik ki. Erre az egész területet lezárták. Mivel még mindig nem volt ismeretes, hogy melyik helyen hatolt be a gáz a vízvezetéki hálózatba, elrendelték, hogy a telep három nagy, földalatti propántartályát ürítsék ki. Később azután kiderült, hogy a telep egyáltalán nem volt összefüggésben a zavarral. A gáznyomás egyébként olyan erős volt a vízvezetékben, hogy az egyik tűzcsap felett mintegy 3,50 m magasságban lévő faág élénken mozgott, amikor a gáz kiáramlott a tűzcsapból. 5–7 percig tartott, míg végül víz ömlött, de még azután is nagyobb mennyiségű gáz áramlott ki a vízzel. Egyébként még másnap a korareggeli órákban is tapasztaltak gázszagot.

A ZAVAR OKÁT KÜLÖNBEN CSAK MÁSNAP DERÍTTÉK FEL, amikor a város minden tárolótelepét és műhelyét felülvizsgálták. A kérdéses tartálykocsit még a vízvezeték közelében találták. A személyzet kihallgatása azután végleg az összefüggés tisztázásához vezetett. Még akkor is kb. 6,5 kg/cm² gáznyomás volt a tartályban. Amikor pedig a vezetékhálózatot csatlakoztatták, a hosszabb ideig tartó nap sugaras következtében megközelítőleg 8 kg/cm² nyomása volt.

AGS-35 típusú izzófejes traktorok kipufogó-berendezése

A szikrafogók hiánya következtében, illetve a tökéletlen szikrafogómegoldásokból keletkező tűzkárok csökkentése érdekében a Belügyminisztérium Országos Tűzrendészeti Parancsnoksággal egyetértésben kiadásra került a 67/1958. FM számú — „Az izzófejes traktorok szikrafogóval való ellátása” tárgyú — miniszteri utasítás. (Megjelent a Mezőgazdasági Értesítő IX. évfolyam, 52. számában — 1958. december 31-én.)

A miniszteri utasítás előírja, hogy izzófejes traktorokon 1961. január 1-étől csak az MSZ 19116-56. számú szabványban meghatározott kivitelű szikrafogó alkalmazható. Az utasítás azt is előírja, hogy amennyiben egy-egy traktorra már korábban új szikrafogó készítése válik szükségessé, azt kizárólag csak az említett szabvány előírásai szerint szabad elkészíteni, illetve használatba venni.

Tekintettel arra, hogy már az ideai nyári munkákban is részvevő izzófejes traktorokhoz szikrafogóberendezések utánpótlására van szükség, cikkünkben ismertetjük a szabvány szerinti szikrafogóberendezés összeállítási rajzát és azoknak a részeknek a rajzait, amelyek elrongálódnak, kiégnek, tehát utánpótlásuk sűrűbben esedékes. A szikrafogóberendezés részletes ismertetését egyébként külön broszúra tartalmazza.

Az 1. ábra a szabvány szerinti felső kipufogóberendezést metszetben és nézetben ábrázolja. Az 1. számú ábra metszeti képének bal oldalán alkalmazott bekarikázott számok a szabványleírás szerinti ismertetést szolgáló hivatkozási számok. Az egyes szerkezeti részek mellé írt — „VL” — számok a Vörös Csillag Trak-

torgyár összeállítási rajzszámai, illetve — egyes alkatrészek esetében — azok cikk-számai.

A felső kipufogóberendezés leírása

Szerkezet (lásd az 1. számú ábrát!)

A kipufogócsőtoldaton — 1 — kiáramló égéstermék a cső végére szerelt terjesz-

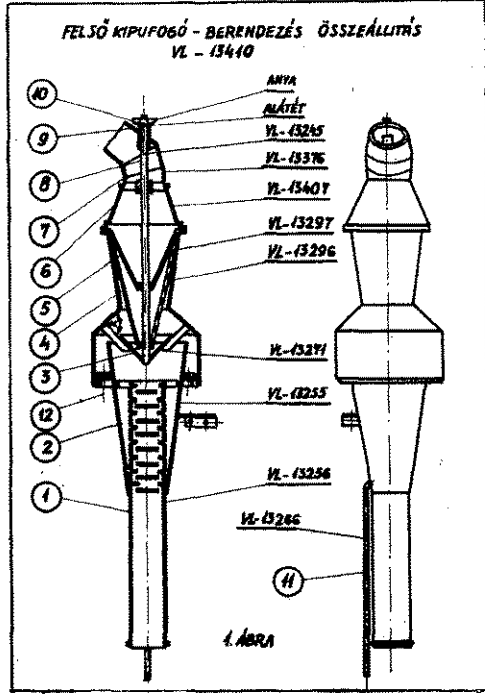

kedési térben — 2 — nemcsak kiterjeszkehetnek, aminek következtében hangtompítás jön létre, hanem — többszörösen ütközve — áramlási irányuk mind-

annyiszor megváltozik. Az ütközések után az égéstermékkel együtt halad a jobb terjedelmű izzórészecskék a terjesztőkúp — 3 — által irányítva a külső csőhöz ütköznek. A falial való érintéskövetkeztében ezek az izzó részecskék hűlnek, s az ütközés miatt kisebb-bokra törnek. Az így lehűlt és elapadó szilárd anyagok az égéstermékkel együtt a két kúp alakú lyukasított lemezből — 4 — és 5 — és az ezeket körülvevő közből készült szikrafogórészen haladnak végül a szabadba távoznak.

Az égéstermék a szikrafogó hűtőcső után egy összetételű kúpos csövön — 6 — haladnak át, majd a kúpos csőhöz illeszkedő könyökcsővön — 7 — keresztül szabadba távoznak. A könyökcső alátétlemeze — 9 — közébeiktatásával — 10 — van leszorítva, miáltal a szikrafogó kúpok könnyű kiszerezhetősége tisztíthatósága biztosított van. Az összetételű kúp a könyökcsővel együtt a leges helyzetbe elfordítható, és a csőanya — 10 — meghúzásával a kívánt helyzetben rögzíthető.

Az égéstermékkel ragadott és kiterjeszkedési kúpban kiválasztott kátrárolajat a kúpos köpeny alsó részéhez illeszkedő csövön keresztül — 11 — a szabadba a talaj felé.

A terjeszkedési térben az égéstermék lerakódott tisztátalanságok eltávolításának lehetővé tételére a terjeszkedési felső része a szikrafogórésszel egy csavarok — 12 — megoldásával lev-

Műszaki követelmények

A terjeszkedési és szikrafogótér talma a motor lökettérfogatának legkétzerese legyen!

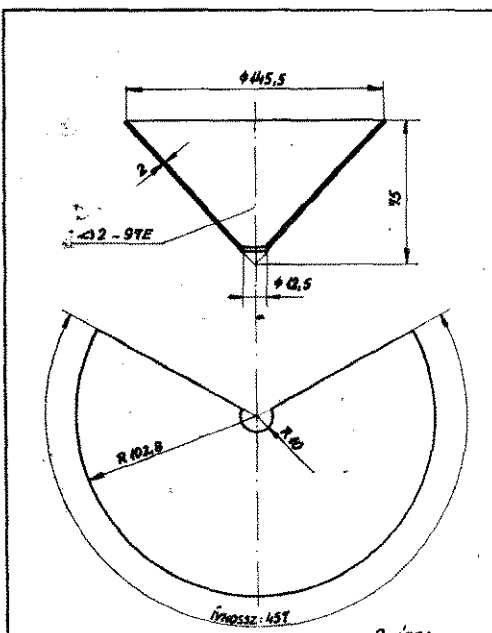

TERELŐ KÚP	1	ANYAG: A M. 23
M = 1:2	1959.	DRB VL-13271

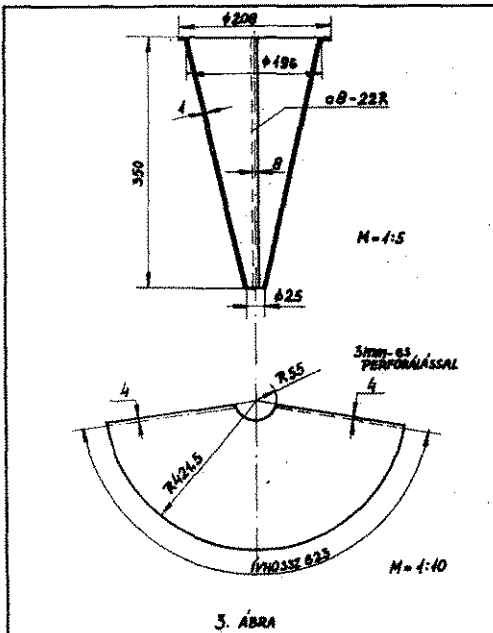

HOSSZÚ SZITAKÚP	1	ANYAG: A M. 23
M = 1:5; 1:10	1959	DRB VL-13260

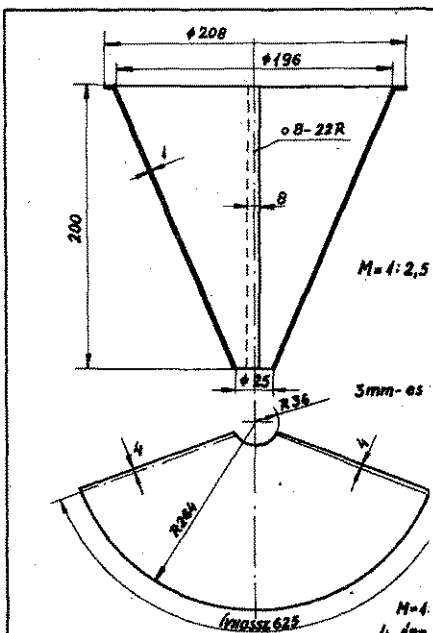

RÖVID SZITAKÚP	1	ANYAG: A
M = 1:2,5; 1:5	1959.	DRB VL-1325

szikrafogó kúpok lyukasztatásának át-
e legfeljebb 3 mm lehet!
kaszásuk szabad keresztmetszete
-külön a kipufogócső keresztmetsze-
legalább a kétszerese legyen!
terelőkúp és a külső fal által bezárt
; 90 fok legyen!
szikrafogó kúp és a leszorító össze-
kúp illesztésénél ne legyen 1 mm-
nagyobb hézag!

g
cipufogó-, a kátrányelvezető és a táv-
cső anyaga acél. A kúpos köpeny,
jeszkedési tér, a szikrafogó tér kö-
e, az összetereelő kúp, a terelőkúp, a
fogó kúpok, az ütközőtányér és a
ik anyaga acéllemez: A 00.23 (lásd
23.). A leszorító csavar anyaga acél:
12 (lásd MSZ 112.).

**A gyakrabban utánpótlásra
szoruló szerkezeti részek**

A 2. számú ábra mutatja be a tartó-
— 8 — alsó végére hegesztett terelő-
— 3 — metszeti és kiterített képét.
A 3. számú ábrán a hosszú szitakúp-
— 4 — és annak kiterített képét lát-
nk.

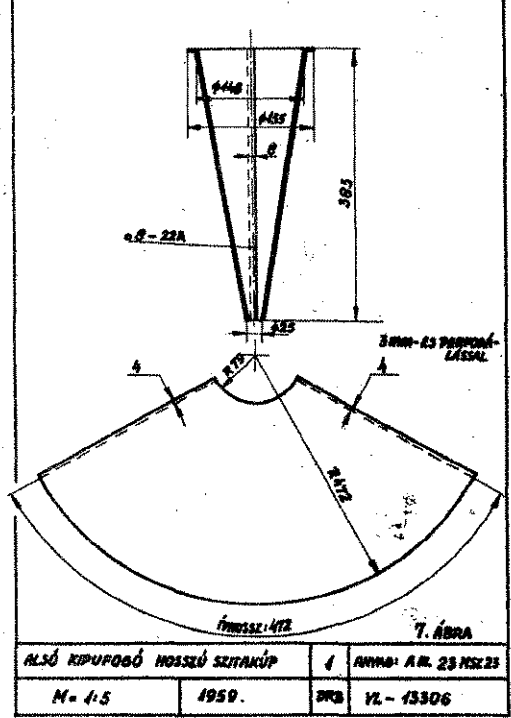
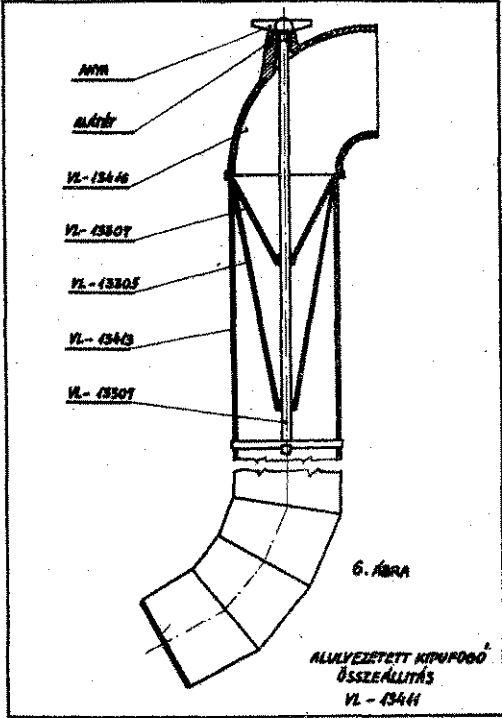

ALSÓ KIPUFOGÓ HOSSZÚ SZITAKÚP		1	ANYAG: A 00.23 MSZ23
M = 1.5	1959.	DRB	VL - 13306

7. Az alsó kipufogóberendezés szikra-
fogó rövid szitakúpját metszetben és ki-
terített állapotban a 8. számú ábra mu-
tatja be.

8. Mind a hosszú, mind a rövid szita-
kúp alsó, szűkebb végén belül kerül be-
hegesztésre az 5. számú ábra szerinti ve-
zetőszem.

9. A tisztítás és cserélhetőség céljából
a vezetőszemeken (5. számú ábra) keresz-
tül vannak a szitakúpok a belső végén
horogszerűen, a másik végén pedig me-
nettel és szárnyas anyával ellátott 9. ábra
szerinti tartórúdra felfűzve.

Mind a felső, mind az alsó kipufogó-
berendezésnél ügyelni kell arra, hogy a
szitakúpok nagyobbik átmérőjű végeinek
és az összetereelő kúpos csőnek — 6 —
az illesztésénél 1 mm-nél nagyobb hézag
ne legyen.

Mind a felső, mind az alsó kipufogó-
berendezés hosszú és rövid szikrafogó
szitakúpjainak legfeljebb 3 mm átmérőjű
lyukakkal perforált A 00.23 jelzésű acél-
lemezből kell készülniök. A perforáció
lyukátmérői 3 mm-nél nagyobbak nem le-
hetnek, mivel akkor tűzveszélyes, nagyobb
izzó darabok is keresztül juthatnak rajta.
A perforáció lyukátmérői 3 mm-nél sok-
kal kisebbek se legyenek, mert akkor vi-
szont a motor teljesítménye csökken je-
lentősen. A szitakúphoz szükséges perfo-
rált lemezt táblaméreteknél a Rostale-
mezgyár — Budapest XIII., Országbíró
utca 44-46; telefon: 201-130 — állítja
elő.

TUTZER JÓZSEF
főmérnök,

a Gépállomások Főigazgatóságának
tűzrendészeti előadója

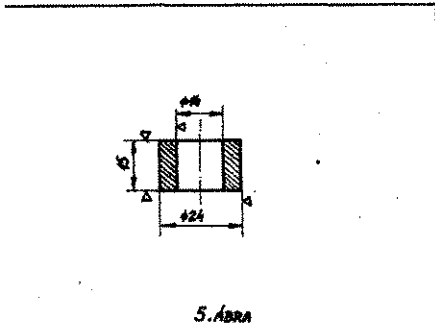

TARTÓ SZEM		1	ANYAG: A 00.12
M = 1:1	1959.	DRB	VL - 13304

A 4. számú ábra a rövid szitakúpot
— és annak kiterített képét mutatja

Mind a hosszú, mind a rövid szita-
alsó, szűkebb végére belülről kerül
egesztésre az 5. számú ábra szerinti
tőszem.

tisztítás és cserélhetőség céljából a
akúpok a vezetőszemeken (6. számú
a) keresztül vannak a felső végén me-
nel és szárnyas anyával ellátott tartó-
ra — 8 — felfűzve.

kipufogógázoknak és égéstermékeknek
és G-35 típusú traktormotorok hen-
siből alul történő elvezetésére szolgáló
ufogó- és azon belül szikrafogóberen-
ésre vonatkozóan szabvány még nincs
olgozva.

A Vörös Csillag Traktorgyár általa-
korábban gyártott és a szabványosí-
felső kipufogóberendezéssel elvben
gegyező alul vezetett kipufogóberende-
t a 6. számú ábrán mutatjuk be.

Az alsó kipufogóberendezés szikra-
fogó hosszú szitakúpját metszetben és ki-
terített állapotban a 7. számú ábra mu-
tatja be.

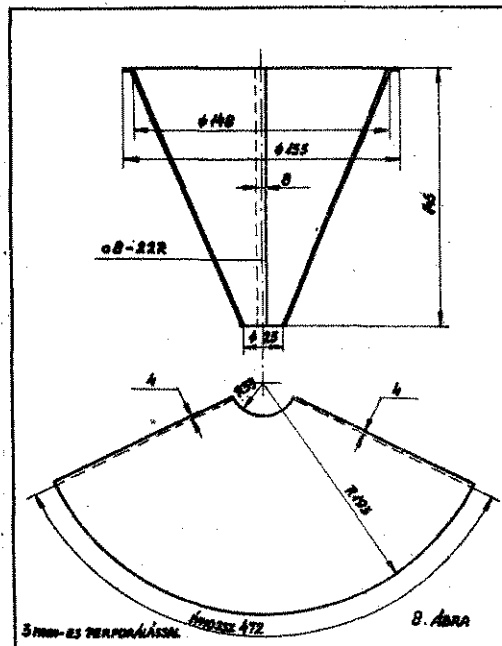

ALSÓ KIPUFOGÓ RÖVID SZITAKÚP		1	ANYAG: A 00.23 MSZ23
M = 1:2	1959.	DRB	VL - 13308

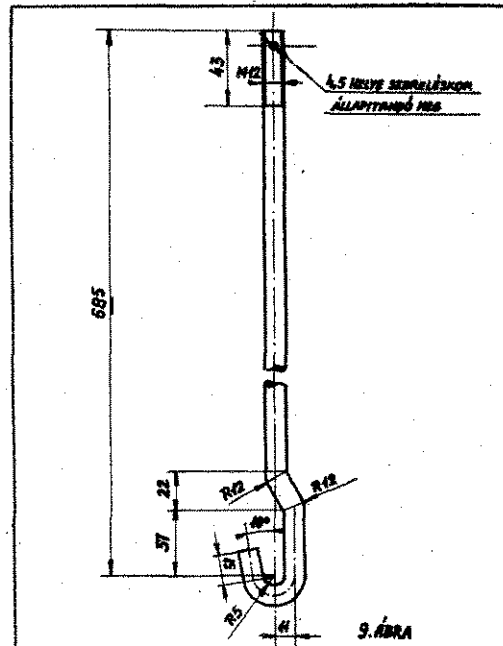

TARTÓ RÚD		1	ANYAG: A 37H
M = 1:2	1959.	DRB	VL - 13529

Az elektrosztatikus festőüzem

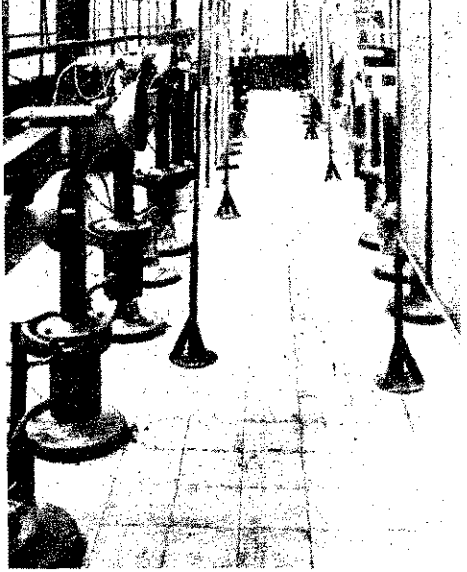

Hazánkban ma még általános a magasnyomású kézi szórópisztolyokkal végzik a festést (dukkózást). A technika fejlődése azonban ezen a téren is nagy változást hozott — ma még főleg külföldi viszonylatban — az elektrosztatikus festés bevezetésével. Hazai viszonylatban jelenleg a Vörös Csillag Traktorgyárban és a Jászberényi Fémnyomóműveknél alkalmazzák ezt az új festési módot, amelynek különös jelentősége az, hogy amíg a magasnyomású kézi szórópisztolyokkal történő festésnél a felhasznált festékmennyiségnek csupán 9—16%-a csapódik le a festendő munkadarabokra, addig az elektrosztatikus úton való festésnél 55—75% közötti a festékihasználás. Nagy előnye emellett a munkaidő, a munkaerő, a műhelyterület és az energia szempontjából elérhető

lényeges megtakarítás, s nem utolsósorban az emberi egészség védelmének kérdése.

Tekintettel arra, hogy az új festés technológiáját és tűzrendszetét — bár a lap már nagy vonalakban foglalkozott vele — általában még nem kellően ismerik a tűzrendészeti szervek dolgozói, szükséges, hogy ezekkel a kérdésekkel behatóbban foglalkozzunk, mivel e probléma időszerűvé vált, hiszen a közeljövőben több helyen — még vidéki viszonylatban is — fel fognak állítani ilyen berendezéseket.

Cikkünkben az elektrosztatikus festőüzem problémáit három szempontból tárgyaljuk:

- I. az elektrosztatikus festés technológiája;
- II. az elektrosztatikus festőüzem megelőző tűzrendszete;
- III. az elektrosztatikus festőüzem tüzeivel kapcsolatos tudnivalók.

I. Az elektrosztatikus festés technológiája

Az elektrosztatikus festésnek többféle külföldi szabadalmazott változata van. Ezek alapelvükben megegyeznek, mivel a különböző festékféléseknek a festendő munkadarabokra való felvitelére az elektromos térerőt (erővonalakat) használják fel oly módon, hogy magas egyenáramfeszültséggel (120 000 V) létesített térbe porlasztják be a festékanyagot, ahol annak apró részecskéi a kilépő elektronok következtében feltöltődnek (a festék félvezető!), és a térerő, illetve az elektromos erővonalak az elektromos töltéssel aktivizált festékrészecskéket arra kényszerítik, hogy azok az ellentétes potenciált képviselő munkadarabokra lerakódjanak. A különféle eljárások közül — mivel a mi viszonylatunkban ezzel találkozunk — a hazai találmányt ismertetjük, amely a Vörös Csillag Traktorgyárban született.

A hálózati áramot (220, 380 V) mint primér áramot nagytelje-

1. ábra

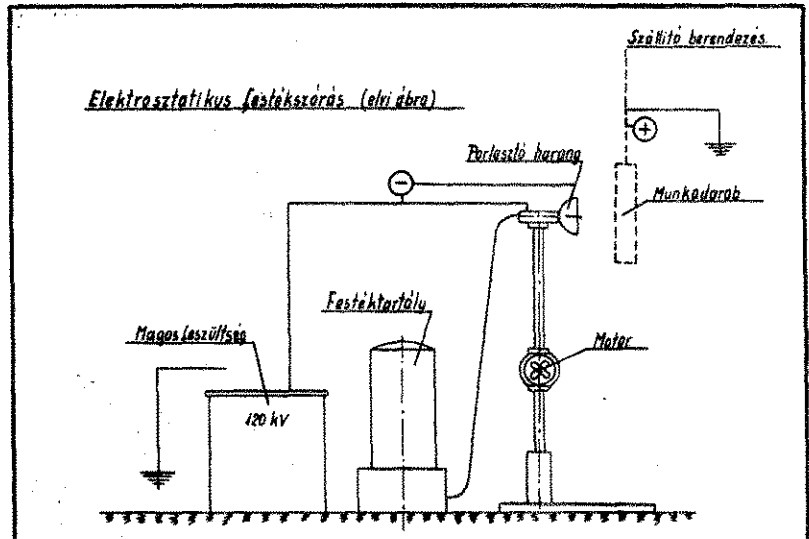

sítményű transzformátor primér kapcsára vezetik, amely a kunder oldalon egyenirányító csövön (izzókatódos röntgen-szűrő) keresztül 80—120 000 V magasfeszültségű egyenáramot amit még az egyenirányítóberendezés után kapcsolt kondenzátorral egyenletesebbé tehet (kiszimíthat). Az így nyert magasfeszültségű egyenáram negatív pólusát közvetlenül kötik a festéknyárra; az elektrosztatikus térbe való eljuttatására szolgáló porlasztórangok fejére; a pozitív sarkitást (földpotenciált) pedig a festéknyárról munkadarabok, illetve az azokat szállító végtelen lánypálya kapja. Az áram erőssége 2—5 mA. A porlasztóhara: elektromotormeghajtással nagy fordulatot kapnak (1440/p) aminek következtében szétporlasztják a hozzájuk szivattyúk segítségével eljuttatott festékanyagot. Az így kialakított elektrosztatikus mezőbe porlasztott festékrészecskék a már ismertetett munkadarabokra a festésre kerülő munkadarabokra.

Az elektrosztatikus festés alapelveinek megismerése után térünk a berendezés egyes munkafolyamataira. Ezek a következők:

1. a munkadarabok felrakása;
2. zsírtalanítás;
3. hidegvízöblítés;
4. melegvízöblítés;
5. foszfátózás (korrózió elleni kezelés);
6. hidegvízöblítés;
7. melegvízöblítés;
8. infra-száritás;
9. kézi előszórás;
10. elektrosztatikus festés;
11. infra-száritás;
12. a munkadarab leszedése.

1. A munkadarabok felrakása

A munkadarabok felrakása (felfüggesztése) az automat munkafolyamatot biztosító végtelenszállító láncpályára történő, amely a ráfüggesztett, festésre kerülő munkadarabokat a különböző munkafolyamati helyeken keresztül viszi. A szállító lánca mozgását elektromotor biztosítja. A láncpálya haladási sebessége 0,9—4 méter/perc között szabályozható. A láncpálya hossza — a munkadarabokra jellemző adatoktól függően — 100 tól fölfelé változhat. A szállító lánca állandó feszes állapotban tartását ellensúlyok alkalmazásával feszítőmű biztosítja.

2—7. Kémiai előkezelés

A szállító láncpályára felfüggesztett munkadarabok a 2 pontok szerinti kémiai előkezelésben részesülnek a zsírtalanosító és öblítő helyeken, amelyek vasszerkezetű félszűrő kamrák — oldalaiikon megfigyelési célokra szolgáló üveglablakkal. A kémiai előkezeléshez szükséges folyadék (lúgosoldat, foszfátoldat, meleg és hideg víz) szórófej-rendszerrel nyomással elektromos szivattyú segítségével, cirkulációs rendszerrel jutnak a festésre kerülő tárgyra. A folyadékok fűtést gőzközpont végzi. A keletkező gőzöket elszívóberendezéssel volitják el.

8. Infra-száritás

Az előkészítés során nedvessé vált munkadarabok szárítását szintén félig zárt rendszerű, infra-száritó alagútban kerül: ahol a szárítás a 250 W-os infra-sugárzókból kialakított panel segítségével történik, amelyek közül az alsó merev, az oldalparalel pedig mozgathatók (állíthatók). Egy sugárzóegységben 104 sugárzó lámpa van felszerelve — a szárítás fokozását célzó csiszolt alumínium vetítőernyőbe foglalva.

A maró foszfátoldat gőzei és a vízgőz, illetve a 11. pontban említett festés utáni szárító levegő- és festékkoldószerek keveréke egy ernyős elszíváson keresztül távozik a szabadba.

A szárítások folytán felmelegedett munkadarabok egy 10 m lehűlési szakaszon mennek át.

9. Kézi előszórás

Az elektrosztatikus festés előtt vagy után a különféle felületű tárgyak mélyebb részeit magasnyomású kézi pisztollyal kézzel elő- vagy utószórással, mivel a mélyebb részek — festéstechnikai okok következtében — nem kapnak megfelelő festékfelületet, kézi szórás 3 oldalon nyitott fülkében történik. Itt az elszívóberendezés meggátolja, hogy a festékköd a műhely légtérébe kerüljön. A vízfűgőnyel ellátott elszívó berendezés útján az elszívott festékanyag a vízből kiválasztható.

10. Elektrosztatikus festés

A festés félig zárt kivitelű, vasvázás, körül üvegezett és két b n a szállítólánc áthaladását biztosító nyílással ellátott szórófülkében történik. Itt helyezték el az elektrosztatikus festés be-
vezéseit.

- a) a porlasztóharang-csoportokat;
- b) a festéktartályokat, fogaskerékszivattyúkat és a meghajtóművet;
- c) az elszívó berendezést.

Porlasztóharang-csoportok

A porlasztóharangok feldőlésmentes, öntöttvas állványokon lévő, hálózati feszültséggel működő, elektromotorral meghajtott és a festékanyag porlasztását végző, magas fordulatszámú harangok, amelyek széleinek élesre köszörülése biztosítja a festékanyag finom porlasztását.

A porlasztóharangok fejére kötik a magasfeszültség negatív usát (az ionok áramlása a negatív pólusnál erőteljesebb). A festékanyag az elektromotor-meghajtású fogaskerékszivattyúk segítségével nylon vagy polietilén csöveken át, kis nyomással kerül a szórófülkébe. A porlasztóharangokat — a részre kerülő darabok nagyságától és felületétől függően — pontosan, különböző méretben s olyan összeállításban helyezik el a szórófülkén áthaladó szállítóláncrea függesztett munkadarabok mindkét oldalán, hogy méreteiben a munkadarabokhoz való formájú festékköd-áramlatok keletkezzenek. A harangok minden irányban állíthatók. A magasfeszültségű áramkör, illetve

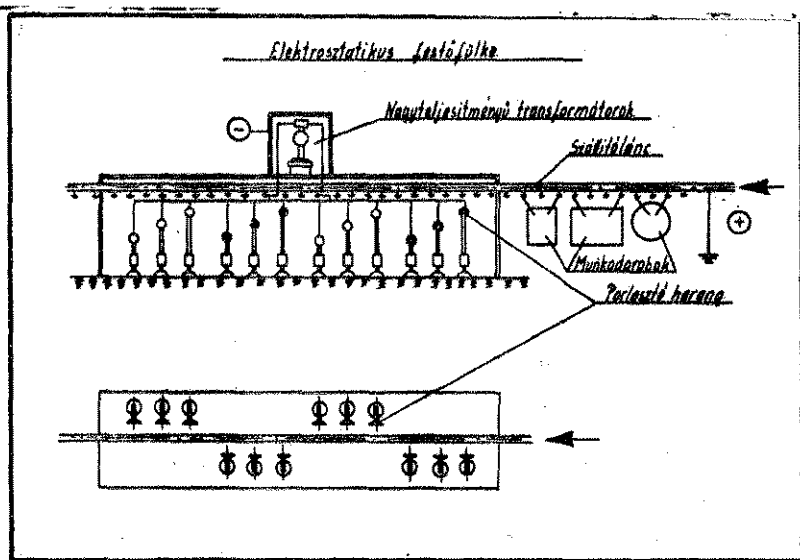

3. ábra

Az elszívás — az oldószergőzöknek a levegőnél nagyobb sűrűsége miatt — a fülke alsó részén egyenesen történik, annak teljes hosszában. Az elszívott levegő pótlására a fülke tetején szűrt — télen pedig termoventillátorral felmelegített — levegőt áramoltatnak a szórófülkébe. Ennek mennyisége 10%-kal kisebb az elszívott mennyiségnél, aminek következtében a szórófülkében depresszió következik be, ami a láncpálya be- és kivezető nyílásainál levegőbeszívást létesít, s így megakadályozza a szórófülkéből az oldószergőzök kijutását.

11—12. Munkadarabok leszedése

Az elektrosztatikus szórófülkében történt festés után a munkadarabok ismét infra-száritást kapnak, majd a szárítóalagútból kikerülve — a 10 m-es lehűlési szakasz után — emberi erő által kerülnek leszedésre, illetve a helyiségből való elszállításra.

Az egyes munkafolyamatok automatikusan következnek egymás után, s emberi erőre csak a festésre kerülő darabok felrakásánál és a festett daraboknak a szállító láncpályáról való leszedésénél van szükség.

Az elektromos berendezések

A hálózati áramból a berendezés üzemeltetéséhez szükséges magas egyenáramfeszültséget előállító transzformátort, egyenirányítót és kondenzátort a szórófülké tetején levő üvegfalú zárt térben vagy a műhely külön helyiségében helyezik el. Valamennyi berendezést közös földeléssel látják el.

Az elektromos erőátvitel berendezéseit külön helyiségben helyezik el, ahol a beérkező kábelek csatlakozásairól az egyes berendezések működtető részeit leágaztatják.

Mivel a festéktartályok, szivattyúk és porlasztóharangok a festékszállítók révén kapcsolatban vannak a magasfeszültséggel, ezeket textiltakelőléssel vagy más alkalmas műanyagból készített szigetelőházakon nyugvó állványzatokon helyezik el. A fokozottabb biztonság érdekében az elektromos hálózatnál kényeszerkezeteket létesítettek, amely az elektrosztatikus festőberendezés működésének megindulását csak az alábbi sorrendben teszi lehetővé:

1. hálózati áram;
2. elszívó berendezés;
3. szikraórt (túláramkapcsoló);
4. magasfeszültség (működtető kapcsoló nélkül);
5. fogaskerékszivattyú-rendszer;
6. porlasztóharangok;
7. ajtókontaktus;
8. működtető kapcsoló.

Az esetleges rövidzárlások következtében felléphető nagyobb áramerősség ellen szikraórt (túláramkapcsolót) iktatnak be az egyenirányítót és az elektróda (porlasztóharangok) közé. Ez, amennyiben a porlasztóharangok és az előttük elhaladó festendő tárgy között a távolság annyira lecsökkenne, hogy világos kisláng jöhetne létre, vagy bármilyen más okból rövidzárlat keletkezne, az üzemet azonnal leoldja.

A szikraórt általában 5 mA áramerősségre határolják be, ami azt jelenti, hogy ha valamilyen meghibásodás (rövidzárlat stb.) következtében az áramerősség ezt az értéket elné, a berendezést lekapcsolja s így a tűz és a robbanás keletkezését megakadályozza.

Egyébként az ajtókontaktus közbeiktatásával is biztosítva van a berendezés lekapcsolása; ha valaki üzem közben a szórófülké ajtaját kinyitná, az üzem azonnal megszakad.

A berendezés működtetése egy magasabban épült, körben üvegezett művezetői fülkéből vezérlőasztalról történik, ahonnan a kezelő az egész berendezést áttekintheti.

(Folytatása következik.)

F. K.

Elektrosztatikus festés berendezési vázlata

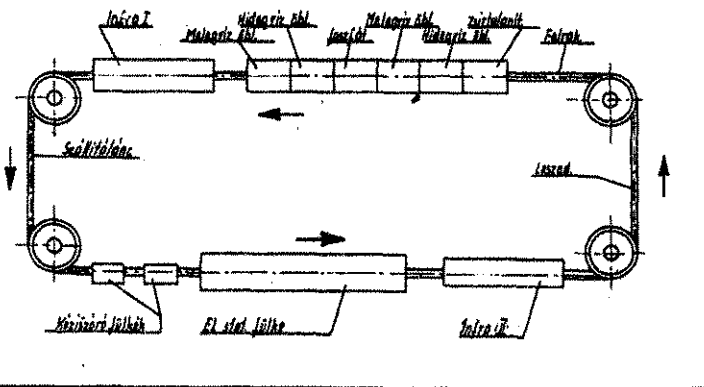

2. ábra

elektrosztatikus erőter tehát úgy jön létre a szórófülkében, hogy negatív sarkítást a porlasztóharangok, a pozitívot pedig a munkadarabok (szállító láncpálya) kapják.

Festéktartályok, fogaskerékszivattyúk

A festéktartály-rendszereket és az alattuk elhelyezett elektromotor-meghajtású festékszivattyúkat a szórófülké egyik vagy inkább végébe építették be.

Egy festéktartály-egység 2 festéket és ezek között 1 oldószeret tartalmazó zárt edényből áll, amelyek kb. 300 kg festékanyagot oldószeret tartalmaznak. A porlasztóharangokat a festéktartály-rendszerek és fogaskerékszivattyúk táplálják erősen hígított festékkel.

A festéktartályok keverő lapátjait és a fogaskerékszivattyúkat elektromotor hajtja. A keverő lapátok végzik a festék egyenletes sűrűségű tartását.

Az oldószer-tartályt egyébként a szivattyúrendszer, a festékszállítók és a porlasztóharangok üzem utáni tisztítására (átmosásra) is felhasználják.

Elszívó berendezés

A szórófülkében a tűz- és robbanásveszélyes levegő-eldőszerkoncentráció keletkezését igyekszik megakadályozni a fülke tetején elhelyezett centrifugál-ventillátor, illetve a nyomócsőbe beépített savarszárnnyas termoventillátor.

Az elszívó berendezés méretezésénél figyelembe vették, hogy a levegő és oldószer-koncentráció értéke ne haladja meg a g/m^3 értéket, ami 10-szeres biztonságot jelent, mivel robbanás csak $80 g/m^3$ értéknél következhet be.

Az elszívás megfelelően kiképzett csappantyúkkal szabályozható. Ez a különféle oldószeres robbanási koncentráció-határértékek alul tartása miatt szükséges.

A bolygóközi űrrakéta utasát látjuk a képen, hanem a Kőszegi Mártony Károly-féle „életmentő készülék”. Több mint 100 évet kell visszalapoznunk a magyar találmányok történetében, hogy Kőszegi Mártony Károly nevét megtalálhassuk.

Nem a bolygóközi űrrakéta utasát látjuk a képen, hanem a Kőszegi Mártony Károly-féle „életmentő készülék”. Több mint 100 évet kell visszalapoznunk a magyar találmányok történetében, hogy Kőszegi Mártony Károly nevét megtalálhassuk.

A szakirodalom ez ideig tévesen „gázálarcnak” nevezte a Mártony által szerkesztett „életmentő készülék”, holott az — mint ahogy az alábbi leírásból kitűnik — a légzőkészülékek őseinek tekinthető. Pontosabb meghatározással a készülék az állandó áramoltatású, frissítés nélküli légzőkészülékek családjának az őstípusa. Elsősége különösen akkor szembetűnő, ha a külföldi eredményekkel párhuzamba állítjuk. Döhring „Handbuch der Feuerlösch und Rettungswesen” című könyvében a füstszűrő készülékek kifejlődését számítja 1830-tól, Galibert légputtony-kivitelezése pedig csak 1870-re tehető.

Mielőtt a készülék ismertetésére rátérnénk, célszerű, ha közöljük a gázálarc meghatározását annak alátámasztására, hogy ez a készülék mennyire nem fedi a gázálarc követelményeit: „Gázálarcnak nevezzük azt az arcot, esetleg részben a fejet is borító, légmentesen záró és gázhatlan anyagból készült védőeszközt, mely a légzést szűrőn át szívott és megtisztított levegővel teszi lehetővé”.

Az „életmentő készülék” értékelő részletes leírását a Tudományos Gyűjtemény 1831-i évfolyamának áprilisi száma ismerteti „Egy újonnan felfedezett készülékről, mely által a fojtó levegővel teli üregekbe veszély nélkül bemehetni” címmel. A cikk a készülék vizsgálatára kiküldött bizottság jegy-

zőjének, Trattner Károly cs. és kir. kapitánynak a munkája, és egyben a bizottság jelentése is. A bevezető részéből megtudjuk, hogy a készülék elkészítésével Mártony Károly majort azért bízta meg a fő tábori intéző kormányzó, János főherceg, hogy annak segítségével mindjárt a robbantás után biztosítva legyen a föld alatti aknába való gyorsabb bejutás. A jelentés a következőket mondja a készülékről:

„Ezen készülék Mivoltának abban kellett vala határozódnia, hogy

1. Altala még a legveszedelmesebb fojtó párával tölt helyben is hosszabb ideig lehessen tartózkodni.

2. Olly egyszerű legyen, hogy azt a' közember is könnyen használhassa.

3. A' vele felkészült ember semmi külső készülettől se függjön, hanem szabadon, s' önhatóan minden akadály nélkül mindazon munkákat véghezvihesse, melyek illy alkalmazhatossággal tőle kívántathatnak.”

Mártony eleget tett a megbízásnak és megtervezte az ábrán látható készüléket, amelyet azután útmutatásai alapján a szászországi származású Kraft bécsi műszerész készített el a bemutatásra. A bizottság először is a készülék terveit vizsgálta meg. Mint ahogy a leírásból kitűnik, a készülék a következő részekből állt:

„1-ször Egy 1/8 koczka lábnyi üregű (kb. 5 literes), egy vonásnyi vastag kalapált vasból készült bődönből, mely egyik végén bé van zárva, másik végén pedig egy tárogtóval, és sróf tekertstsei felkészülve, hogy azt a' szorító szivattyúhoz (légsűrítő) lehessen srófolni. Ezen bődön a' szorító szivattyúnál fogva, mely Mariottiskálával, mellyen a' levegő' nyomás 20 foka számlálthatatik, fel van készülve, összeszorított

levegővel megtöltetik, és a' tárogtóval, vagy szélesapal zárva tartatik. E' jelen készüléthez tartozó bődön vagy palackok 80 légköri nyomattal próbáltott meg az összeszorított levegő nyomatára nézve, és minthogy csak 20 légköri nyomatnak kell kitéve lenniük, az elpattanás veszélye ellen teljes bátorságba vagynak helyezve. Oiccsóság és csekélyebb terh végett a vas választott a' palack szerének.

A palack mindkét oldalához megörbített csövek

kelléténel több levegő a lélegző süvegbe; ellenben, mikor még az oda eresztett levegő gyengén har vagy éppen szótlan n — arra szolgál, hogy szület hordozójának tára adjá, miként kell dalkodnia a csapnál f hogy elegendő levegő legyen a légzésre, de abbeli készség ne v gettessék.

A sisak alsó része a kő formájú s fel mintegy 80 koczkahüvnyi térségű, vagyis a lélegzetnyi (egy felnőtber rendes légzésnél 1/4 liter levegőt szív be ezen kívül megerőlt lélegzéssel kb. 1 1/2 gőt képes a tüdejébe venni), arra való, az összeszorított levegő tért adjon, hogy így minekelőtte a gőzköri vegőhöz hasonlóan, szélyedhessen. Ezen z kő a kilehellett levegő elfogja, mely a b eresztett friss levegő benne vegyül, és részr ismét vele együtt bésztk, egy része pedig apró üregeken, mely a sisak fellevésére n lehetetlen elkerülni, kő dezik, s épen ez által főtógóz, mely az en életét veszély fenye: tőkéletesen kizáratik, által pedig, hogy a kile levegőnek egy része lélegzésre fordittatik, s iaczkban lévő levegő k ség megkéméltetik, és vább tart, mintsem a iaczk tartalma szei egyébként lehetséges na. Ezen szatskó előrés egy légző srófos s csap vagyon a gőzköri vegő bébocsátására, m lyet mindaddig zárva t hatni, míg a munkás fojtó levegővel tölti he nem hat, hogy mindad a köz levegővel élhessen; készületes, míg csak maga készülétere nem s rittatik, és hogy azon s csapot csak akkor kell bézárnia, midőn fojtó-g zel tölt helyre kell m nie, előbb pedig leve védőkészégét ne kell kőtőgetnie.”



Kőszegi-Mártony Károly szobra

vannak foglalva, melyek közül az egyik az ellensúly megtartása vagy inkább formálása végett önna tele van töltve, a másik pedig üres; és mind a ketten egy sárgaréz tokban végződnek. Ezen csőnek üres része arra szolgál, hogy általa az összeszorított levegő a palackból egész a bőrsisak alsó részéig vezetessék, mellynek leírása mindjárt alább fog következni; ez az említett sárgaréz tokban végződik, mely a levegő kiömlésének kormányzása végett egy angol csappal fel van készülve. Ezen palackok szíjszerszámba helyeztetik, és mint a hátastársznya hónaljcsíjakkal a hátra köttetik, mely szerént terhét a hordozó kevésbé éri.

2-ször. Egy jó kecskebőr sisakból, mely feltétetik, s két kötővel és csattal a nyak köré szorittatik. A beléje helyezett két szemüveg a körül-látásra szolgál. Alsó részén egy szoruló s nyuló cső vagyon, mellyet a palackok sárgaréz tokjára srófolhatni és amelly az abból ömlő levegőt a zárt sisak alá vezetli. Egy, a csőbe tett sípotska, mely — a gőrgéteg hüvelyben akként helyeztetik, hogy akkor tiszta hangot adjon, mikor éppen annyi levegő ömlik a süvegbe, a' mennyi a lélegzésre szükséges; akkor pedig felette síkolt, midőn

A bizottság a készülék gyakorlati használhatóságát megvizsgálta. Először is az életmentő készülékek palackjait töltték meg 20 légköri nyomattal levegővel. Ez a művelet az akkori légszivattyúnál 9 percet vett igénybe. Ezután két katonamagára öltötte a „védő készüléket” és behatolt egy fojtó gázal telt aknába, melynek ajtaj rájuk zárták. A két katonapercig tartózkodott az aknában ahol le-fől járkáltak és csegettével minden hívásra azt magára adták, hogy nincs semmi bajuk. Az ajtó kinyitásakor a bizottság tagjai még tovább is olyan használhatatlannak találták a levegőt, hogy onnantól kezdve, hogy vízzel vegyített szalmiákszeszt fecskendeztek szét az ártalmas gázt.

Az Aldini-Kiadvány védőöltözet-ábrái és a Kőszegi-Mártony féle „életmentő készülék”

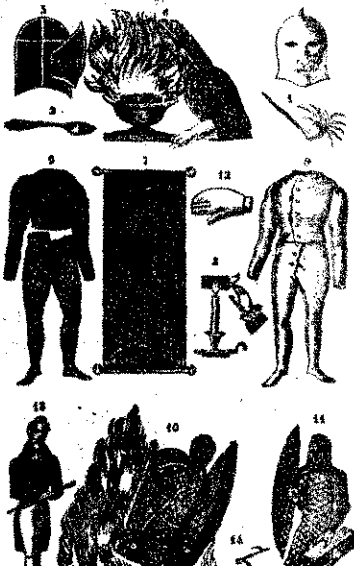

csapódása érdekében. A kató-
dák ezután ismét visszamentek,
még 9 percet töltöttek az ak-
ában. Amikor kijöttek, az egyik
alackjában még megvolt a le-
vegő 1/6 része, a másik azonban
pja révén arra a megállapí-
sra jutott, hogy nincs már le-
vegője. Ezt a bizottság is meg-
alapította, amikor a készüléket
vették róla. Azt is megállapít-
ták, hogy mindkét katona fel-
ült ugyan hevülve, de „koránt-
m ellankadva”. A bizottság a
jvetkezőkben összegezte:

„...A T.T. tábor intézői a
Major Mártony Ur által feltalált
életmentő készülék által, mellyel
fojtó levegővel tölt térbe be-
lehetni, a feladást teljesen
megfejtettnek tekintik; mint-
hogy az egyszerű, erős, minden
irténhetéstől függetlenül meg-
mentetik és vele minden, még
legromlottabb levegőben is
12 nélkül elég ideig tartózkod-
tízik, és munkálkodhatik...”

is kinyomtatott művében hivat-
kozik is arra a következőkép-
pen: „Hogy a' hévséggel öszve-
kötött füst erejét annál könny-
nyebben meglehessen győzni,
tégyen a szája elejében vagy
nedvesített spongyiát; vagy bőr
csatornákat, mellyek a padlásig
kiérjenek, alkalmaztasson; avagy
sűrűn levegővel töltött edénye-
ket használjon a' millyeneket
Bécsben Kraft nevezetű kézmű-
ves (mechanicus) az én jelen-
létemben igen hasznosan elké-
szítve bécizonyított...”

A bizottság felsőbb helyen
ajánlást tett arra vonatkozólag,
hogy „ezen életmentő készülék
közönségessé tétessék; és az
egész birodalomban dívatba
hozassék.” „Ez vala a bizottság
foganatja” — írja a továbbiak-
ban Trattner Károly — „melly
az emberiség boldogságára nézve
számos esetben legkedvesebb
szolgálatot teend, és méltán
ohajtjuk, hogy ezen készüléknek



A nagy pillanat: a pajtasok átveszik az ajándékot

A kis hősök...

KILENC KIPIRULT ARCÚ KISFIŰ áll a mintegy 200 főnyi
iskolás gyerekhad rendezett sorainak élén. Szemük csillog, és
szinte meghatottan szorongatják kezükben az imént kapott aján-
dékot.

Az apró, hosszúkás dobozkákban töltőit, mellette pedig
sárga színű „VERSATIL” ceruza lapul. Micsoda öröm is ez — a
kisdíjak álma! Hiszen eddig még egyiküknek sem volt ilyen
ceruzája, csak látták — más kezében... És most ott szorítják
a sajátjukéban, miközben a hátsó sorokban megindul a pusmo-
gás, és kíváncsi tekintetek pásztázzák az elől állókat, hogy leg-
alább a dobozát láthassák egy szemvillanásnyi időre...

EGYELŐRE MEG TARTJÁK MAGUKAT. De csak az ün-
nepi beszéd befejezéséig, meg amíg az igazgató kezét fog a nap
kilenc ünnepelt hőseivel. Mert amikor elhangzik az „oszolj”,
akkora kavarodás támad, hogy csak úgy sodorja mind a kilen-
cet — kilenc felé. Egymás hegyén-hátán tolongnak, mindenki
az ajándékot akarja látni, s azt talán pillanatnyilag már el is
felelték a kis kíváncsiskodók, hogy miért is kapták pajtasaitk
az ajándékot.

Pedig ez a lényeg, — hiszen ezért, ennek a tiszteletére ren-
dezték a kis házi ünnepeket. Jobban mondva, annak a március
végi napnak az emlékezetére, amikor Beke Imre, Beke Nándor,
Kerner János, Kürthy István, Nagy Márton, Piller Lajos, Szabó
András, Varga Dénes és Varga Lajos bátor és ügyes beavatko-
zásukkal egy veszedelmesnek ígérkező erdőtüzet akadályoztak
meg a budaörsi Csiki-hegyen.

IBOLYASZEDÉSRE INDULTAK, s százezernyi értéket men-
tettek meg ezek az apró emberkék, akik kettő kivételével vala-
mennyien úttörő-tűzoltók. Még most is olyan izgalommal emlé-
keznek arra a bizonyos napra, hogy szinte meglevenedik szem-
mük előtt a helyszín és látjuk, amint a fenyves irányában
harapózó avartüzel szemben haladva, ók kilencen — ki karóval,
ki meg zöld gallyakkal — csapkodják a lángokat, s a füsttel, hő-
vel és a kavargó szarátrok milliónyi tűszúrásaival mit sem tö-
rődve, szórják a kezük ügyébe kerülő homokot...

VÉGIG KITARTOTTAK, s bár eléggé szorongatott volt a
helyzetük, a tüzet mégsem engedték tovább; s a fenyves sértet-
len maradt. Úgy csinálták, mint a nagyok, a budaörsi községi
önkéntes tűzoltótestület felnőtt tűzoltói — példaképeik —,
pedig egyikük-másikuk nem is olyan régen még a betüvetés
tudományával birkózott...

Dél előtt vagy délután az iskolában s amikor az idejük en-
gedi, akkor meg a szertárnál — így ismerik őket. Szeretik, ér-
deklő őket a tűzoltódsi, hiszen amit mi hivatásnak tekintünk,
s ha kell, áldozunk is érte, az nekik még ezernyi izgalom je-
lentő érdekes kaland, s a legszerényebb elismerés — az szá-
mukra a hősöknek kijáró megkülönböztető tisztelet.

AZ AJÁNDÉK, AMIT KAPTAK — SZERÉNY. Szerény, de
kifejező, hiszen a mi megbecsülésünket jelképezi. S ott azon a
rövid találkozáson nem beszélünk ugyan róla, de most ez úton
kivánunk valamennyiüknek további jó tanulást... Becsüljük
meg őket is a mi szerény ajándékunkat, s szerezenek velük sok-
sok jelest saját boldogulásukra, — a 4437-es számú Dózsa
György úttörőcsapat és 200 esztendő öreg iskolájuk dicsőségére.

— b —

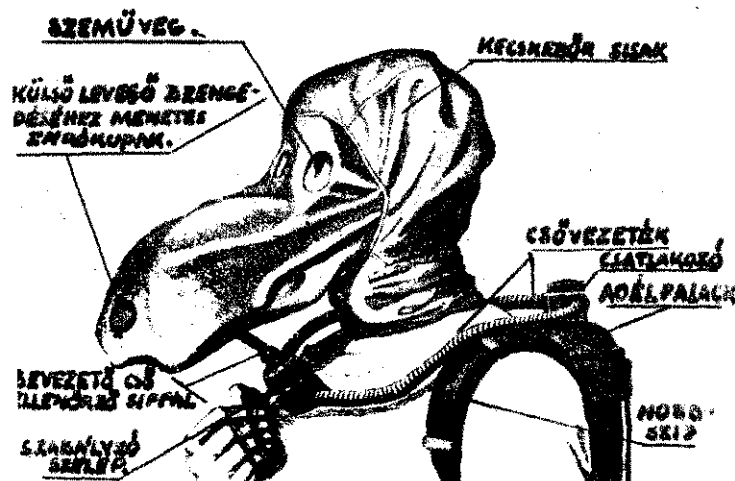

A lézókészülék ősenek részletes rajza

A használhatóság idejét a bi-
tság 30 percben állapította
eg, megjegyezve azonban,
gy ez „csendes állapotra” vo-
tkozik.

Ezek után következik a bi-
tságnak a tűzoltásnál történő
sznosításra vonatkozó meg-
apítása, mely szerint „ezen
szüléket csekély módosítással
nden tüzi veszélynél, kivált
az Majlandban Aldini ál-
felföldözött ór szerekek
szvekapcsolatit, czélra ren-
lethetik...” Vagyis az Aldini
al felfedezett amiantból (az-
sztből) készített védő-ruhával
rasolták a készüléket közösen
sználni, annál ugyanis nem
lt megoldva a lézészhez szük-
ges levegő biztosítása. Itt kell
gemlíteni azt is, hogy Aldini
nerte Kőszeghi találmányát,
ugyanis megtekintette a Kraft
al készített készüléket és „Az
is lángjai ellen szolgáló vé-
em-eszközök mellyeket a
sz. kir. Tűzoltó öröké vagy
i-puskások számokra... trt
előadott Aldini János lovag”
ú Budán 1834-ben magyarul

dívatba hozása Magyar ország-
ban annál is inkább megvalósi-
tassék, minthogy annak feltalá-
lása egy Hazánkfijától száma-
zott.”

Kőszeghi Mártony Károly
(1783—1848) táborintézői főstrá-
zsamesternek (ma az őrnagy
rangnak felel meg) az érdeme
tehát a lézókészülék feltalálása.
Más találmányai is ismeretesek
egyébként. Ő volt pl. a tábori
főzőkészüléknek, az ún. gulyás-
ágyúnak a feltalálója is. Mint
mérnök is kiváló volt, s nem-
csak hazánkban, hanem világ-
viszonylatban is az első föld-
nyomáskutatók egyike. Magyará-
nyú kísérleteivel kerék száz esz-
tendővel előzte meg a talaj-
mechanika modern művelőit. El-
méleti ismertetései is mara-
dót alkotott.

Rövid ismertetésünk célja
az volt, hogy egyrészt
rámutassunk arra, hogy
a lézókészülék feltalálója ma-
gyar ember volt, másrészt pedig
az, hogy eloszlassuk azt a téves
felfogást, mely szerint a Már-
tony-féle „életmentő készülék”
gázalarc lett volna.



Az állami tűzoltóság nagy tetszést aratott tablója

Jól sikerült kiállítás

A Belügyminisztérium József Attila utcai épületében a Légoltalom Országos Parancsnoksága, a Büntetés-végrehajtás Országos Parancsnoksága és az Országos Tűzrendészeti Parancsnokság — a három belügyi szerv tevékenységét bemutató — jól sikerült kiállítást rendezett. A kiállításon az állami tűzoltóság ötletes és izléeses kivételű tablója is nagy tetszést aratott.

Társadalmi tűzoltók kitüntetése

Május 21-én ünnepélyes keretek között adták át a Szerzőgépgyár 13 társadalmi tűzoltójának a belügyminiszter elvtárs által adományozott szolgálati érmeiket. A bensőséges ünnepségen a XIII. kerületi tűzrendészeti alosztályparancsnokság nevében Furus szds. elvtárs köszöntötte a kitüntetetteket, majd Szenté elvtárs, a gyár igazgatója további jó munkára buzdította a gyár önkénteseit és a feladatokat végrehajtásában különösen kitűnt elvtársakaf. pénzzutalomban részesítette.

Furus tü. szds. elvtárs átadja a kitüntetések



A TŰZOLTÓÉLET



Minden különösebb kommentár helyett...

A községi tűzoltótestületekről szóló párhuzamosat végrehajtása eredményeként egyre több Tolna megyei község látja el tűzoltóit egyenruhával.

Igy legutóbb a bölcsei tanács 45 ezer forintot biztosított a községfejlesztési alaphól tűzoltóinak egyenruhával való ellátására, s az összegből 30 öltöny kamgarn ruhát készített részükre.

A pinchehelyi tanács is kitétt magáért: 25 öltöny egyenruhával, ugyanennyi inggel és tekintve, hogy az úttörőknek is legalább sapka kell — őket is beleszámítva, 32 sapkával gyarapította a testület egyenruha-állományát.

Döbrököz e tekintetben szintén az élenjárók közé tartozik: 10 ezer forintot fordított e célra, s tűzoltói hamarosan kamgarn egyenruhában díszelnek majd.

KULTÚRHÍREK

Veszprém megye községi önkéntes testületeiben egyre inkább javul a kultúrmunka. Nemrégiben pl. Szerecseny, Kéttornyulak, Egyházaskesző, Malomsok és Borosgyőr községekben alakultak tűzoltó tánc- és színjátszócsoporthok, illetőleg énekkarok.

De tevékenykednek a régebbi „kultúrosok” is. Így pl. a lókutiak a „Lillomfi” és a „Dandin György” c. darabok bemutatásával arattak nagy sikert.

A várgesztesi önkéntes testület színjátszói jelentős szerepet töltenek be községük kulturális életében. Legutóbb Csiky Gergely „Nagymama” c. színművével lepték meg lelkes közönségüket.

A túrkevei önkéntesek színjátszói a Három kívánság című színdarab bemutatásával első helyezést értek el a járási kultúrversenyen. A kis együttes tervbe vette, hogy a megyei döntők előtt a környező községekben is bemutatják a darabot.

Ötszáz juhot mentettek meg

A Székesfehérvári Gyapjútermelő Vállalat bakonyjái köv gazdaságában villámcsapás következtében kigyulladt az egyik juh-hodály. Horváth József juhász és bojtárja, Györke Károly nem vesztették el lélekjelenlétüket, s az égő épületből kivezették az 500, nyírás előtt álló birkát, amelyek értéke — a gyapjúval együtt — közel félmillió forint.

Gépjárműfecskendőt kapott Újfehértó

A közelmúltban MÁVAG-típusú tartályos gépjárműfecskendőt adott át Újfehértó községi önkéntes tűzoltótestületének a Szabolcs-Szatmár megyei Tűzrendészeti Osztályparancsnokság. A teljesen felújított MÁVAG-fecskendőt eddigi Dodge-Weapon-ja helyett kapta a község, a leadott kocsi pedig Tiszalök kapja. A megyei Tűzrendészeti Osztály-

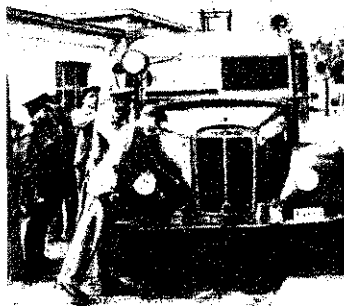

Még néhány perc és elindul Újfehértóra a testület MÁVAG tartályos gépjárműfecskendője

parancsnokság által átadott gépjárműfecskendőkkel lassanként az egész megye jelentősebb községeinek gépjárműfecskendő-ellátását megoldják.

Jól sikerült tűzoltóversenyek

Május 9-én a Kőbányai Textil tűzoltócsapatai jól sikerült háziversenyt rendeztek. A versenyen három férfi- és két női csapat vett részt. A korai reggeli órákban megtartott rendezvényen a vállalat vezetősége mellett a Pamutipari Igazgatóság és a Kistex tűzrendészeti előadója is megjelent. Mindkét első díjat a szövőde I. szakmánya férfi-, illetve női rajuja szerezte meg. De dicséret illeti a szövődei III. szakmánya versenyzőit is, akik a farszto éjszakai műszak után vettek részt a versenyen. A rajok legjobbait — ifj. Markó Lajost, Barca Pált, Pribitek Istvánt, Laki Júliát és Budai Rózát — szép szereplésükért egy-egy hangversenyjeggyel jutalmazták.

KÜLFÖLDI HÍREK

Az USA és Kanada 1958. évi tűzkára

Az USA-ban 11 500 ember vesztette életét az 1958. ében keletkezett tüzesetek során. A halálos áldozatok szára kétszázal több az előző évnél, azonban nem éri el a 1954-es év szomorú „rekordját” amikor 12 100 ember halt meg tüz következtében. A legnagyobb veszteséget a chicagói iskola okozta 93 halálos áldozattal, de ugyanennyi ember vesztette életét a karácsony éjszakájánál keletkezett tüz következtében is. Az anyai veszteség elérte az 1,3 milliárd dollárt, úgy, hogy ez az év amerikai tűzkárstatisztika legnagyobb veszteséggel járó évének volt. (Pl. csupán az érványolajfinomító ipart 9 milliárdnál több kár érte.)

A kanadai tüzeseteknél az elmúlt évben 620 ember — húszal több, mint az 1957. évben — vesztette életét. A legborzasztóbb tüz egy montreali szállodában történt, melynél 11 ember pusztult el. Az anyai kár az 1957. évi 139 millió szemben 180 millió dollárra nőtt, s csak az erdőtüzek milliárd dollár kárt okoztak.

Közúti járművek tüzei Angliában

Angliában 1000 közúti járműre évenként átlagosan 1 tüzeset esik. Ezek a tüzesetek okozták a kivonulások 7 százalékát. A gépjárműfajták szerinti elemzés azt mutatja, hogy a tüzek 50 százaléka személygépkocsival keletkezett, 30 százalék pedig a tehergépkocsinál fordult elő. A gépjárműtüzek 15—20 százalékát a gépjárművezetők még a tüzoltók kérésére előtt kézi tüzoltók szülékekkel eloltották. A tüzok leggyakrabban a hibás elektromos berendezés, a megsérült üzemanyagvezeték és a porlasztóba visszacsapó láng okozta.

Kiképzés a radioaktív veszélyek leküzdésére

A francia belügyminiszter rendelkezte, hogy a hivatásos tüzoltóságokat és a megyei segítségnyújtó egységeket ki kell képezni a radioaktív anyagokkal kapcsolatos veszélyek leküzdésére. Az önkéntes tüzoltóságoknál ezt a kiképzést hivatásos tisztek végzik. A bevetés jelentések értékelésének megkönnyítésére egyébként a belügyminiszter országosan egységes nyomtatványok alkalmazását rendelte el.

olajfűtő-berendezés égési ázai hajótűzök oltására

hajó rakterében keletkezőket a tengeren leginkább az égést nem tápláló olaj fajtákkal el. Ebből a célból a hajók legtöbbször szént-dioxidot (széndioxidot) visznek magukkal acélpalackokban. Az olaj Pyrene Co. Ltd. cég eljárását dolgozott ki, amely a hajó rakterébe az olajfűtő-berendezés égési gázait be oltógázként.

A vízrel hűtött kemencében az olaj állandó odavezetése közvesztés-előzetnek el. Ez az olaj szabályozható. Az olaj a következőben jelentékeny szerepet játszik az olajfűtő-berendezésben. Az olaj a levegő hőmérsékletét az égőtér mögötti gázokban erősen csökkentik. A levegőt a levegőt oltógázként a raktárba. A szükséges olajfűtő-berendezés üzemeltetésére is lehet használni.

Közúti tartálykocsi égése

nyugat-németországi Schwabach és Reichenbach között valószínűleg az igen nagy veszélyesség következtében — a vasútvonalon tartálykocsival együtt felült és kigyulladt egy 20 000 liter üzemanyaggal telt amerikai tartálykocsi. A gépkocsivezető szerencsére ki tudott ugrani az égő kocsiából. Két óra múlva a tűzoltóság 5 órán át dolgozott a tűznél, s a közúti forgalom is más útvonalra kellett terelni.

Tornaterem égése

németországi Framerslebenben tűz keletkezett egy tornateremben. A tűz olyan gyorsan kifejlődött, hogy az épület első részében levő lakáshoz vezető feljáró járhatatlanná vált, mielőtt még az ott tartó emberek a tüzet észrevetnék volna. A tűzoltóságnak kellett több személyt az erkélyen lehozni. A tűzoltóság elment, letrájk segítségével lett megmentenie. A tűzoltóságként a tornaterem egyik kárában felhalmozott gumi-nyergeknél keletkezett — ismeretlen okból.

GYÁR TŰZOLTÓ

magyar tűzoltóság folyóirata. Szerkesztő bizottság

Felelős szerkesztő: Beszteri Lajos tűzoltószázados.

Kiadó: Közgazdasági és Jogi Könyvkiadó Igazgatósága. Szerkesztőség: V., József Attila u. 2-4. Telefon: 121-710. Ir. bev. száma: 151 110-K95 Zrínyi Nyomda Budapest. Felelős: Bolgár Imre.

Egy elmés készülék

Kiss György József tű. ftórn., a miskolci alosztály híradósa, egy igen elmés „térképmutatóval” lepte meg alosztályát. A kis szerkezet segítségével nemcsak a város utcái és terei, hanem a megye különböző helységei is pillanatok alatt megtalálhatók a térképen.



Kiss György ftórn. újításával

Szerelmes volt a tűzoltóba — felgyújtotta a házat

Különös ügy foglalkoztatja a közvéleményt az alsó-bajorországi Eiseldorfban. A falucska Schwimbeck nevezetű gazdálkodójának 14 esztendősnő lánya, Ágnes szerelmes lett a helybeli önkéntes tűzoltók egyik legdallásabbikába, a legény azonban nem viszonzta az „égő” szerelmét.

— A kislány, hogy a fiatal ember figyelmét felhívja magára, felgyújtotta egyik istállójukat, abban a reményben, hogy az oltással kapcsolatos derekas munkája majd megszerzi a tűzoltó szerelmét. De nem így történt. A tüzet eloltották, a legény érzelmei azonban változatlanok maradtak. A tüzesetet elintézték vették azzal, hogy a véletlen műve volt.

A kislány két hét múlva ismét gyújtogatott, ezúttal viszont már az egész ház lángba borult. Ágnes érzései továbbra is viszonzatlanok maradtak. A rendőrség — ettől eltekintve — megkezdte a nyomozást és nemcsak a tettes kilétét, hanem a két gyújtogatás közötti összefüggést is megállapította.

Mindenben támogatják őket

A debreceni alosztály udvarát hetenként két alkalommal társadalmi tűzoltók népesítik be. A Debreceni Ruhagyár és a Debreceni Textilművek önkéntesei az alosztályon tartják foglalkozásaikat s az alosztály beosztottjai örömmel segítik őket a jó versenyeredmények eléréséhez nélkülözhetetlenül szükséges gyors és szakszerű szerelés elsajátításában. Érdekes körülmény, hogy mindkét gyárnak nő a tűzrendészeti felelőse és mind Bagdi Gyuláné, mind pedig Laky Istvánné (a Ruhagyár illetve a Textilművek tűzrendészeti előadói) kiváló munkát végeznek. Egyébként a két gyár vezetősége messzemenően támogatja a társadalmi tűzoltók tevékenységét és minden tőle telhetőt megtesz eredményes munkájuk biztosításáért.

Hasznos újítás

Barbócz János és Sándor István tű. őrmester elvtárs, a hajdúszoboszlói, illetve a debreceni alosztály beosztottja nemrégiben együttesen egy víz-állásmutatót készítettek, melyet elsőnek a hajdúszoboszlói alosztály gépjárműfecskeosztályára szereltek fel. Az újítás lényege a következő: A gépjárműfecskeosztály tartályában egy úszót helyeztek el, amely a szivattyúházban levő jelzőkarral áll összeköttetésben. A tartály vízének növekedésekor, illetve csökkenésekor az úszó elmozdítja a jelzőkart, amelynek mozgásából a gépkocsivezető megláthatja, hogy a tartály 100, 75, 50 — illetve 25 százaléig van-e feltöltve vagy pedig már egészen üres. A BM Országos Tűzrendészeti Parancsnokság a két újítót 100—100 forint pénzzutalomban részesítette.

Jubileum Bozsokon

Bozsok község községi önkéntes tűzoltótestülete május 17-én ünnepelte fennállásának 80. évfordulóját. A ritka jubileumot megért testületre jellemző, hogy megalakulása óta állandóan és rendszeresen vezeték a testületi élet változásait és fejlődését tükröző jegyzőkönyveket. Az évforduló alkalmával egyébként a környező községek önkénteseinek részvételével versenyt rendeztek.



A ruhagyári lányok is gyorsan és hibamentesen szerelnek

KÉT SPORTHÍR

A Borsod megyei röplabdabajnokság döntőit a sajóabonyi alosztályon rendezték meg 8 csapat részvételével. A körmerkőzéses rendszerben lejátszott döntőt a sátoraljaújhelyi alosztály csapata nyerte meg Sajóabony és Diósgyőr előtt.

*

A mosonmagyaróvári alosztályon nemrégiben érdekes háromtusa-versenyt rendeztek. A céllövésből, gránátdobásból, valamint a tűzoltói és az általános műveltség körébe tartozó ismeretekről tanúskodó szellemi tornából álló versenyen újszólván az alosztály valamennyi tagja részt vett.

Az egyik zürichi zeneműkiadó ötemeletes épületében nemrégiben hatalmas tűzvész keletkezett. A felső emeletek teljesen kiégték, a földszinten lévő üzletelhelyiségeket pedig tönkretette a víz. Kétpárk az eddig ismeretlen okból lángba borult épület oltását mutatja be





Tűzoltószerkek és felszerelések A BUDAPESTI IPARI VÁSÁRON



Magyar gyártmányú kézi oltókészülékek



A vásáron is nagy tetszést aratott...

Nemcsak a nagyközönség körében az a vélemény, hanem a külföldi és hazai szakemberek is hangoztatják, hogy az idei Budapesti Ipari Vásár nemzetközi színvonalalal mérve is nagy sikert aratott.

A vásár remekül érdekesebbnél érdekesebb látványlójaja között örömmel fedeztük fel a magyar és a külföldi cégek által kiállított korszerű tűzoltószerkeket és felszereléseket, amelyeket igen sok látogató megtekintett. Úgy gondoljuk a látottak alapján szerénytelenség nélkül állíthatjuk, hogy iparunk ma már a téren is felveszi a versenyt a nagy nemzetközi tapasztalatokkal rendelkező külföldi vállalatokkal. Ezt egyébként vállalatainkhoz a vásár megnyitása óta befutott nagy számú külföldi megrendelés is bizonyítja.

A legújabb típusú Döner-önműködő készülék

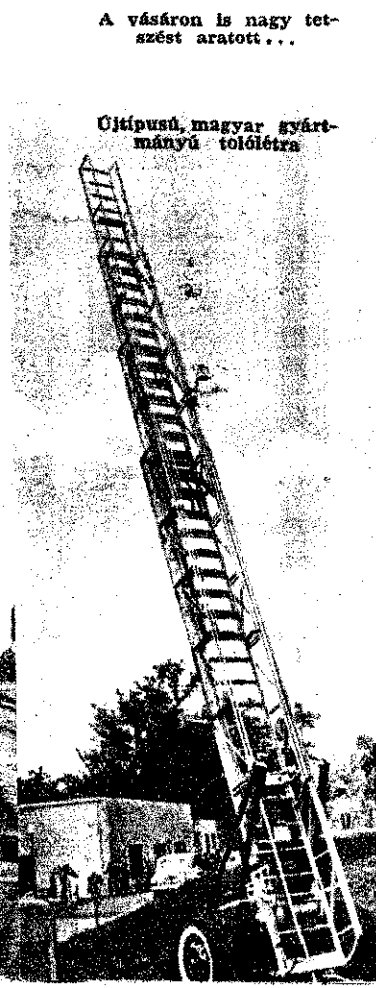
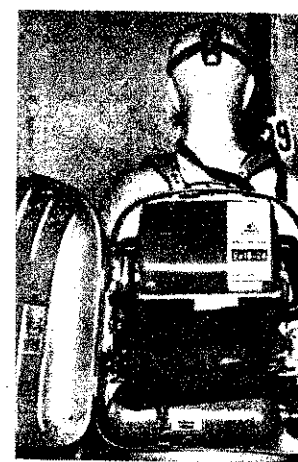

Újtípusú, magyar gyártmányú tojólétra

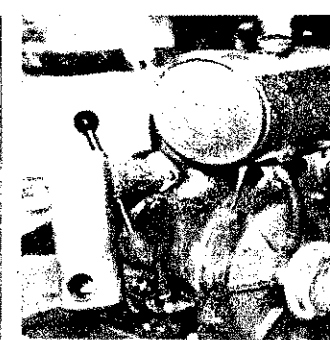
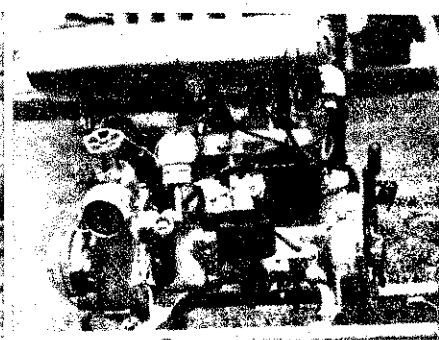
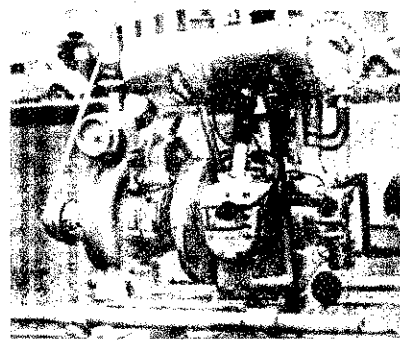

A Tűzoltószere- és Létragyár 400-as és 800-as kismotorfecskendője

Szovjet gyártmányú 600-as kismotorfecskendő



A Magirus-gyár fecskendője és 24 m-es tojólétrája



MAGYAR TŰZOLTÓ

A MAGYAR TŰZOLTÓSÁG FOLYOIRATA

71. évfolyam, 7. szám.

1959. július



Megkezdődött az aratás

Magyar Tűzoltóság - Budapesti Tűzoltóság
Magyar Tűzoltóság - Budapesti Tűzoltóság



Az albániai látogatásukról hazatérőben Budapestre is ellátogatott Hruscsov és Malinovszkij elvtársak Tupoljev akadémikus, Kádár János és dr. Münnich Ferenc elvtársak társaságában a TU-114-es repülőgépben



A hazánkban járt bolgár parlamenti küldöttség tagjai megtekintették a Dunai Vasmű egyes üzemrészeit



A Zrínyi Akadémián tást tett R. J. Malli marvált virágcsokorral tük



Szovjet-Bjeloruss traktort kaptak a Somogy megyei állomások. A traktorok posvári vasútállomásán

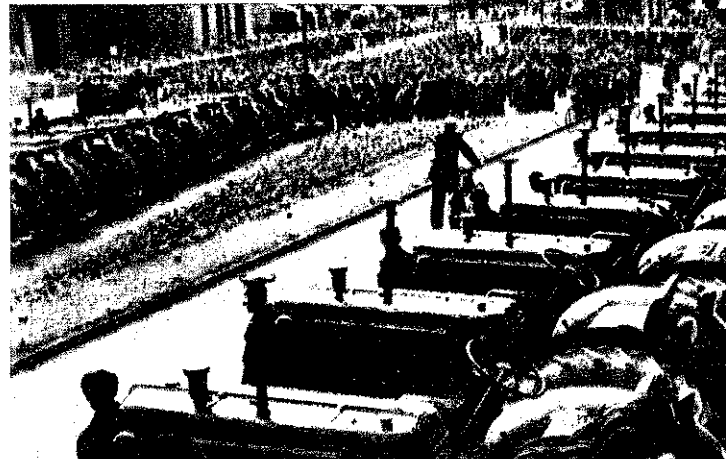

A Kínai Népköztársaság 25 tagú Kantoni Népi Zenekarának bemutatkozó előadása a Központi Tiszti Házban



Előregyártott elemekből építik a somlógöngyei tisz száz férőhelyes tehénstállóját

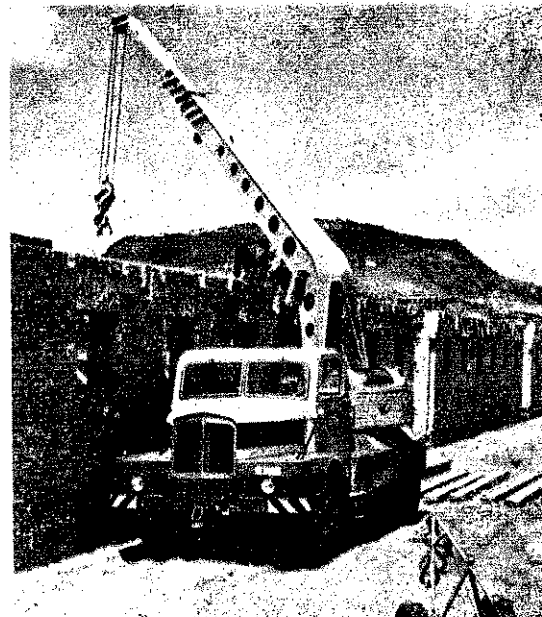
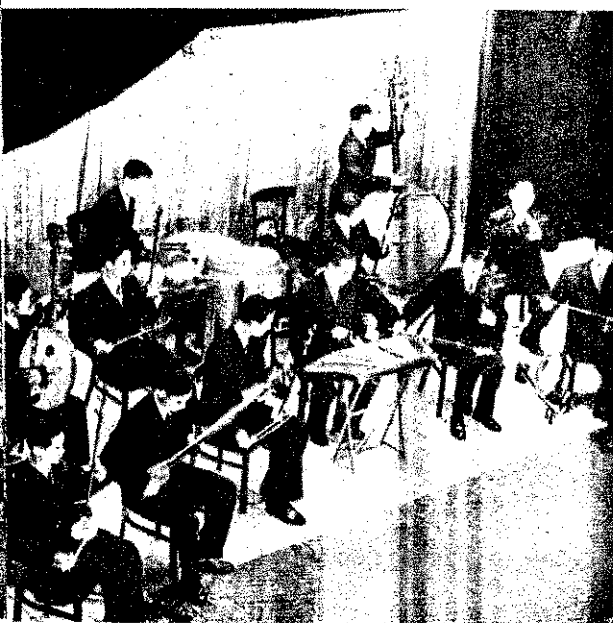

Szeretettel köszöntjük őket és bízunk helytállásukban



Isztván Népfront Országos Tanácsa ülésén
Kádár János elvtárs is felszólalt



1064 Gyermekvárosban május 30-án avatták
a tús épületből álló óvodavárost. München
társ a megnyitás után eljárnak a gyere-
kekkel



folyamrendőrség motoros járórai állandó
készülékben figyelik a Dunát



Ez év júliusától az üzemek és községek hivatásos tűzoltóságainak feladata az önkéntes tűzoltótestületekre, illetve az állami tűzoltó egységekre hárul, miután a hivatásos tűzoltóság mint tűzrendészeti szervezeti forma megszűnik. Ez az átszervezés lényegében a volt hivatásos tűzoltók megújulását jelenti. Ugyanis az arra érdemes hivatásosok a jövőben már az állami tűzoltóság állományában erősítik tovább országunk tűzrendészeti helyzetét. Az átvett tűzoltó elvtársak megszabadulnak a szolgálatukra hátrányos megkötöttségektől és egységes irányítás mellett hivatásuk magaslatára emelkedhetnek. Szakszempontból így tehetősek meg igazi tartalommal szolgálatellátásuk. A tűzrendészeti feladatok elvégzésében számítunk azokra az elvtársakra, akik ez ideig is becsülettel végezték munkájukat. Az átmeneti időszakban természetesen számolunk a felmerülő nehézségekkel is, de tudjuk, hogy az elvtársak hivatásszeretete túlságosan bennünket az esetleges zökkenőknél.

Az átszervezés okait a „Magyar Tűzoltó” májusi számában már ismertettük. Az átszervezés végrehajtása során azt tapasztaltuk, hogy az érdekeltek döntő többsége egyetértett a Minisztertanács határozatával, s azt időszerűnek és alapvetően fontosnak tartja. A legnagyobb elismeréssel szólhatunk csak a Forradalmi Munkáspárti Kormány intézkedéséről, amely végre megszüntette az egészségtelen kötétséget. A hivatásos tűzoltó elvtársak mindenesetre meggyőződhetnek arról, hogy munkájukat megbecsültük, és sorsukkal akkor is törődünk, ha nem kéri átvételüket az állami tűzoltóságokhoz. Az átvett elvtársak viszont — eddigi munkájuk értékelése és a helyi adottságok által nyújtott lehetőségnek megfelelően — kerülnek beosztásba. A további feladatok elvégzésének előfeltételeit így a Belügyminisztérium biztosította.

Szeretettel köszöntjük sorainkban a volt hivatásos tűzoltó elvtársainkat. Meggyőződhetnek majd arról, hogy az állami tűzoltóság tagjai messzemenő segítséget adnak munkájuk jó végzéséhez. Ugyanakkor az önkéntes tűzoltóságok soralba várjuk azokat a becsülethes, volt hivatásos tűzoltókat, akik nem lettek állami tűzoltók. Számítunk rájuk, és elvárjuk, hogy új munkaterületükön és az önkéntes tűzoltóegyesületek keretében hasznosítsák megszerzett szaktudásukat.

Átvett tűzoltó elvtársainkra — akár instruktorként, akár csapatvezetőként nyertek beosztást — sok újszerű feladat vár. Ezek elsődlegesen a tanulásban és a fegyelmesség elsajátításában jelentkeznek. De nem feledkezhetünk meg az általános mű-

veltség elsajátításáról sem: ezt a hiányt önszorgalommal, belsőkoláztatás útján fokozatosan pótolniuk kell.

Szakmai képzettség terén különösen az instruktorként szolgáló beosztottaknak kell igen sokat bepótolniuk. Nemcsak a szolgálat új rendszerét, az újszerű feladatok elvégzéséhez szükséges tudnivalókat, az üzem tűzrendészeti határozatát kell megtanulniuk, hanem a vonatkozó rendeletekkel és szabályokkal is teljesen tisztában kell lenniük. Enélkül nem végezhetnek megalapozott, megbízható és szakszempontból mindenben megfelelő munkát, s nem intézkedhetnek kifogástalanul.

A azoknak, akik csapatvezetőként kerültek, alaposan és mélyrehatóan meg kell ismerniük a vonulatszolgálatnál összefüggő kérdéseket. Az elméleti képzettséget természetesen mindenkor alá kell támasztaniuk a helyesen alkalmazott gyakorlati munkával. Magától értetődik, hogy valamennyiüknek ismerniük kell a tűzoltóságra vonatkozó rendeleteket, szabályzatokat és utasításokat.

A soraink közé került elvtársainknak számolniuk kell azzal, hogy a szolgálati fegyelmesség betartásában és betartatásában nem tűrünk lazaságot. A tűzoltói szolgálatban megbocsáthatatlan az elvtelenség és a személynység: törvényeink, rendelkezéseink megsértését mindenkor meg kell akadályoznunk. Az átszervezéssel személyi kérdésekben sem gyengülhetünk, mert bármilyen korszerű is egy szolgálati forma, tartalom nélkül mítsem ér. Eddigi munkánk lehetővé teszi, hogy kevesebb létszámmal és mégis jobban oldjuk meg feladatainkat. Sok a tennivalónk, de azért vállaltuk e feladatokat, hogy dolgozó népünk mindig számíthasson ránk. Meg tudunk birkózni a nehézségekkel.

A hivatásos tűzoltóság avult, régi formája helyébe új került, s most csak rajtunk múlik, hogy hiánytalanul betölthesse szerepét. Az állami tűzoltóegységeknek, a tűzrendészeti hatóságoknak és az önkéntes tűzoltótestületeknek az átszervezéssel megokosodniuk a feladataik, s jelentősen növekszik felelősségük. A munkát tehát úgy kell végeznünk, hogy a jövőben még többet foglalkozzunk üzemünk, falvaink tűzvédelmével, különösen azokon a helyeken, ahol az átszervezés után alapvető változás következett be.

Bízunk abban, hogy valamennyi állami tűzoltó — közöttük új elvtársaink — és önkéntes tűzoltó elvtársaink egytől egyig megértik a közeljövő teendőit, és úgy állják meg helyüket, hogy testületünk jó munkájával továbbra is türellenül biztosítsa az ország tűzvédelmét.

DICSŐ NAPOKRA emlékezünk

(BEFEJEZŐ KÖZLEMÉNY)

Kísérletek a hibák kijavítására

„A pártkongresszus, a Tanácsok Országos Gyűlése és a június 24-i ellenforradalmi kísérlet után kiéleződtek az ellentétek a kommunisták és a jobboldali szociáldemokraták, valamint a hozzájuk csatlakozott centristák között. A kommunisták — bár eléggé lassan és határozatlanul — hozzáfogtak, egyelőre titokban, a KMP újjászervezéséhez. A fegyvernyugvást felhasználva erélyesebben léptek fel a forradalom szabotőrjeivel szemben; keményebb intézkedéseket követeltek az ellenforradalmárook és a fontos rendelkezések megsértői, pl. a batyuzók ellen, harcoltak a bürokrácia felszámolásáért...

A hibák kijavítása nem juthatott tovább az első lépéseknél. Az ellenforradalmárook és szövetségeseik új támadást indítottak a proletárdiktatúra megdöntésére. Kihasználták a külső és belső nehézségeket, elsősorban azt, hogy Szovjet-Oroszország nem tudott közvetlen katonai segítséget nyújtani a Magyar Tanácsköztársaságnak. A jobboldali szociáldemokraták szintén elhatározták a Tanácsköztársaság megdöntését...

(Részlet Hajdú Tibor: Tanácsok Magyarországon 1918-1919-ben c. könyvből.)

Következetesebb harcot az ellenforradalmárokkal szemben!



Te!
sötétben
bujkáló
rémhír-
terjesztő
ellenfor-
radalmár
reszkes!

Szamuely erőteljesebb intézkedéseket követel

„...Nem akarja részletes bírálat tárgyává tenni sem az Igazságügyi Népbiztosság, sem a Belügyi Politikai Osztály, sem a Vörös Őrség eljárását, az azonban kétségtelen, hogy hiányzik az erő, amellyel az ellenforradalom ellen fel kellene lépni... Az lenne a helyes, ha külön szervezet létesítenék Magyarországon az ellenforradalommal és a szabotázssal szemben... A rögtöntételő bíróság maga csak adott helyzetben hozhat ítéletet; annak a szervnek, amely harcolni akar az ellenforradalom ellen, azt meg is kell akadályoznia, ki is kell nyomoznia, csírájában kell elfojtatnia és az a szerv csak az ellenforradalommal foglalkozhatik és ezt a szervet függetleníteni kell volt ügyvédek, törvényszéki elnökök vagy elnöki unokák befolyása alól, csak akkor számíthatunk arra, hogy az ellenforradalommal szemben eredményeket érhetünk el.

Javasolja tehát, hogy a IV. kerületi munkás- és katonatanács tegyen előterjesztést a Központi Munkás- és Katonatanácsnak ilyen különleges független szerv felállítása érdekében...

(Részlet a IV. kerületi Munkás- és Katonatanács 1919. július 14-i ülésének jegyzőkönyvéből.)

„A habozás, az ingadozás az egyedüli veszedelmünk...”

„A proletárdiktatúra Magyarországon most krízist él át. A krízis háromféle: hatalmi, gazdasági és erkölcsi. A hatalmi krízis abban nyilvánul meg, hogy a központj és a helyi hatalom ingadozást mutat az ellenforradalmi jelenségekkel szemben, nem olyan szilárd, mint amilyennek a proletariátus diktatúrájának mindenkori lennie kell. A gazdasági krízis elsősorban abban nyilvánul meg, hogy élelmiszeri nehézségekkel küzdünk, és egész csomó termelési, termelés szervezési nehézség áll előttünk, amelyeken ez idő szerint csak nagyon bizonytalan lépésekkel

tudunk átvégődni. Az erkölcsi krízist részben a proletariátus különböző intézményeinél mutatkozó korrupció okozza, amelynek kiirtását már meg is kezdtük, és minden akadályon keresztül folytatjuk...

Ezt a válságos állapotot, amely ebben a három irányban nyilvánul meg, egész biztosan megússzuk... De hogy ne magunk okozzuk az összeomlást, ahhoz a hatalom teljes megszilárdítására, mindenféle nyílt vagy burkolt ellenforradalmi törekvés csírájában való elfojtására és a burzsoáziának a megfélemlítés eszközeivel való fékentartására van szükség.

A habozás, az ingadozás az egyedüli veszedelmünk, a szilárdság, a kitartás, a bizalom a nemzetközi forradalomban: ez az, ami nekünk az életet és a proletariátus forradalmának a jövőjét biztosíthatja.”

(Részlet Kun Bélának, a Szövetséges Központi Intéző Bizottság ülésén elhangzott beszédéből. Népszava, 1919. július 16.)

Kiállítás a Múcsarnokban

„1919. július eleje...

A Múcsarnok felé tartok. Régen nem jártam ebben az épületben... De most, most valami egészen nagyszerű, még soha nem létezett kiállításra megyek: a köztulajdonba vett múlkincsek kiállítására...

A kiállítást Kun Béla nyitotta meg.

Káprázatos látvány tárult elénk. Nem is álmodtuk, hogy ennyi műretek van az országban — elzárva, hét lakat alatt! Ót pompás Greco, egy hatalmas Bruegel, több Rembrandt, Paolo Veronese, Tintoretto, meg a renaissance néhány névtelen művésze. A modernek: Manet, Renoir, van Gogh, Gauguin és a magyar mesterek egész sora. Mindez kitűnő szakértelemmel csoportosítva.

A nemzeti büszkeség érzésével jártuk a termeket. Milyen gazdag ország lett ez a kis Magyarország, amikor felszínre kerültek rejtett értékei!...

(Részlet Kelen Jolán: A művészet visszatért a néphez... c. írásából.)

Támadás a tiszai fronton

„A román hadsereg július sem üritette ki a Tiszán. Ezért a Kormányzatának elárta a Tiszántúl visszatalálását, a Clemenceau megígért határvonalig...

A támadás, viszonylag nagy erővel, július 20-án dult meg. A vezető tisztek része most már kifejezetten arra törekedett, hogy a román győzelmét segítse elő. Botáltak, nem használták a rendelkezésükre álló eszközöket, a felvonulási tervet az ellenség kezébe juttatták. A román Hadsereg átkelt a Tiszán néhány napig sikeresen ment előre, felszabadította Szentest, Mezőtúrt, Törökszentmiklóst. Mikor azonban a románok bevetették fő erőiket a Vörös Hadsereg, melyet a románok veszélye fenyegetett, kénytelen volt a túlerő visszavonulni. A Vörös Hadsereg demoralizálódott, az egységek nagy része felhagyott az ellenforradalmi érzelmi tisztelemmel, meg sem kísérelték az ellenség megszerzését, sőt sok közülük elhagyták csapataikat. Július 25-én megmozdult cseh-szlovák hadsereg is, 2. a román hadsereg átkelt a szán...”

(Részlet a Magyar Tanácsköztársaság c. tananyagból. 1957-1958.)

Lőszerutánpótlás vaktölténnyel

„...Mezőtúrnál ismét győbb tüzerővel támadt a románok is támadtak. Az ellenlökést szavertük, és egészen Beattyóig, illetve Szarvasig sőtottuk az ellenség... A támadás megkezdése után nappal zászlóaljparancsnok erősítést, valamint lőszer-, szer- és élelemutánpótlást getett. Főleg lőszerünk már fogytán, és reméltük, az utánpótlás rövidesen megérkezik. De nem így történt. Csupán egy lőszerakkor kaptunk, más egyebet sem. Amint később kiderült; el a lőszerutánpótlásban sem köszönet, mivel javarészt töltényt küldtek. Előkor bentünk rá, hogy árulás történt...”

(Részlet Tapolczai Gyula Közlés-rohamzászlóalj c. írásából.)

Böhm felajánlja szolgálatait az imperialistáknak

„Mr. Hoover közölte, hogy Böhm a szövetségesek képeire lőnek javaslatot terjesztett...



PROLETÁROK!

**BÉLYEGEZTEK MEG SO-
RAITOKBAN AKI GYAV-
LEMONDÁST HIRDET!
NE TÜRJÉTEK A KISHITU-
EKET CSÜGGEDOKET!
HIRDÉSSETEK HOGY A PRO-
LETÁR FORRADALOM NEM
VESZETT EL, MERT A VILÁG
MINDEN DÖLGOZO EMBERE
A SZOVETSEGESUNK.
PROLETÁROK! UGY VISEL-
KEDJÉTEK E NEHÉZ NAPOK
BAN HOGY MÉLTOK LEGYE-
TEK VILÁGTÖRTÉNELMI
KÜLDETÉSEKHEZ!**

HATÁRNYITÁSI ÜGYI NEMZETPOLITIKAI OPERÁCIÓKÁZS CIGÁNY,
KÖZSÉGTUDOMÁNYI ÉS TUDOMÁNYOS KÖZVETLEN

„Ugy viselkedjétek e nehéz napokban, hogy méltók legyetek világtörténelmi küldetésetekhez!”

mi tapasztalat, hogy a proletariátus kedvező körülmények között fegyveres felkelés nélkül is meghódíthatja a hatalmat. Nem a szocialista forradalom győzelme követelt vérdíjazatot Magyarországon, hanem az ellenforradalmi támadás, a külső imperialista támadás és különösen a szörnyű vérengzés, amit az ellenforradalom felülkerekedése hozott magával.

A Tanácsköztársaságot levertek, de a magyar proletariátus végleg eljegyezte magát a kommunizmus ügyével és soha nem adta fel a harcot az új munkáshatalomért, hogy ön maga felszabadításával kivезesse a nemzetet az ellenforradalom poklából...”

(Részlet a kommunista párt megalakulásának 40. évfordulójára kiadott irányelvekből. Társadalmi Szemle, 1958. október.)

Megnyílt a köztulajdonba vett múkincsek első kiállítása

KÖZTULAJDONBA VETT MŰKINCSEK

ELSŐ KIÁLLITÁSA

A MŰCSARNOKBAN

NYITVA NAPONTA DÉLE 12-
LŐTT 10-1 DÉUTÁN 4-7
ÓRÁIG BELEPÉS SZAK-
SZERVEZETI TAGOKNAK
IGAZOLVÁNY FELMŰTA-
TÁSA ELLENÉBEN INGYEN
MÁSOKNAK HÁROM KOR!

csben... Böhm kijelentette, gy ha a szövetségesek őt megfelelően támogatják és bizonyos biztosítékokat adnak ki, különösen a blokádi megüintetésére és élelmiszer be- zatalára vonatkozólag, bele- tve a dunai forgalom újra egnytását — ő a maga részé- l készségesen felállít egy ociáldemokrata kormányt, e- ynek ideiglenes diktátora ő nne. Kun Bélát megfosztanak hatalomtól, minden terrorista cció megszűnne és a rendet ú- yreállítanák...”

(Részlet a pártzsi békekone- rencia 1919. július 25-i ülésének jegyzőkönyvéből.)

Lemond a Tanácskormány

„A kommunisták és a volt ioldali szociáldemokraták új lentámadást akartak kezdeni, z összes rendelkezésre álló

leg proletárijai egyesüljétek!

munkások! Elvtársak!

A hazai jelesnapúvá és nemzeti szűk zászlókkal kék a vörös Budapestet élve.

At méltó, hogy az a rendet és az újat megvalósítsa a magyar néppel!

vány szándékait megértő a proletariátus vas- zárta, megújított azma a kéknek színeiben és gyűzőkészen, amely a proletár-diktatúra alapja.

szociáldemokrata és kommunista pártok közötti együttműködés a magyar néppel!

szociáldemokrata és kommunista pártok közötti együttműködés a magyar néppel!

A burzsoák fehér terrorjára feljeltek a prole- ták vörös tervjéveit!

Éljen a proletárdiktatúra!

Éljen a világtörénelmi!

Tervezték a Magyar Kommunista Párt.

Budapest proletárijai... áll- jatok készenlétben minden pillanatban!...

rok, elsősorban a budapesti ryári munkásezredek bevetésé- vel. Kun Béla, Szamuely Tibor is Hamburger Jenő felszólalá- sai után, a szociáldemokraták itakozása ellenére úgy határo- zott a kormányzótanács, hogy neg kell kísérlni a fegyveres ellenállást. A szociáldemokra- ták azonban most már nyíltan felléptek a polgári demokrá- cia visszaállításá mellett. Haubrich megtagadta a mun- kásezredek összeállítását és fel- fegyverzését, sőt társaival együtt azzal fenyegetőzött, hogy kimennek a gyárakba és felláztatják a munkásságot. Nyíltan hirdették a munkások között, hogy a Tanácsköztársaság megbukott. Azt ígérték a munkásoknak, hogy az alapve- tő szocialista vívmányokat

megtartják. Közben folytató- dott a román hadsereg előre- nyomulása. Ilyen körülmények között a kommunisták kilátás- talannak látták a védekezést. Augusztus 1-én a Tanácskor- mány elhatározta, hogy le- mond. Ezt a határozatot a Budapesti Munkástanács elé terjesztették. A munkástanács elfogadta a lemondást. Peidl Gyula elnökletével jobboldali szociáldemokratákból alakult kormány. A Magyar Tanács- köztársaságot négy és félhóna- pi dicsőséges és egyenlőtlen harc után megdöntötte a túl- erő...”

(Részlet a Magyar munkás- mozgalom története tanfolyam tananyagából. Kossuth, 1957- 1958.)

Döntő óra

„Veszélyben a proletárhaza, a proletariátus diktatúrája... Nem a hatalmas antant had- sereg nyomása az, amely a proletariátus uralmát fenye- geti, hanem a proletariátus el- enyésző kisebbsége, kishitű sa- lakja.

Tudja a proletariátus, hogy mit cselekszik, ha nem tiporja el ezeket a saját kebelében életére törő gyilkosait? Tudja-e a budapesti munkásság, mi vár rá, ha az utolsó percben újra neki nem lendül...?

Évtizedekre megszűnnék az élet itt, csak a burzsoázia és a bojárrok terpeszkednének. Meg- szűnik a vita a pártról és a szakszervezetről, mert nagyon sokáig nem lesz se munkáspárt, se szakszervezet... az akasztó- fák százaai fogják hirdetni, hogy a vita a proletariátus gyönge- ségéből a burzsoázia javára hogyan dőlt el.

Ezt nem akarhatja a magyar proletariátus! Ezért nem vál- lalhatja a világtörténelmi fele- lősséget!...

Itt a döntő perc! Találja meg magát a magyar proletariátus, tegye félre panaszait, össze- szedve minden erejét, hajtsa ki a román rablókat, mert kü- lönben nem a proletariátus uralma, de maga a magyar proletariátus kerül veszendő- be. Ő lesz az első munkássöz- taly a világon, mely önma- ássa a saját maga sírját!”

(Vörös Újság, 1919. aug. 2.)

„Munkára elvtársak!”

„Rettenetes árulás történt. A magyar tanácskormány megbu- kott az imperialista rablótáma- dások s a szociáldemokraták aljas árulása következtében. A II. Internacionálé vezetői, akik a világháborút támogatták, le-

törték a nemzetközi tiltakozás jeléül megindított sztrájkot. Az imperializmus hősei, élükön Clemenceau-val és Wilsonnal, győzedelmeskedtek...

A Kommunista Internacio- nálé, elsratva a Magyar Ta- nácsköztársaság bukását, derék vezérének, Szamuely Tibornak a halálát, a világ proletárijait arra hívja fel, hogy még szí- lárdban álljanak a kommu- nista zászló alá s annál jobban döngessék a tőke erődítme- nyeit...

A Kommunista Internacio- nálé a magyar proletariátust nyugalomra, férfiaságra és ki- tartásra hívja fel. Munkára elvtársak! Az illegális kommu- nista párt azonnali megszerve- zéséért! Magyarország véres példája megtanította a világ proletárijait arra, hogy a meg- alkuvó szocialistákkal nem le- hetséges semmiféle koalíció, semmiféle megegyezés. A meg- alkuvó, árulásra kész vezérek pusztuljanak! A mozgalom élére új emberek álljanak. A munkássöztyei soraiból fognak ezek kiemelkedni, mert övé és nem ellenségei a győzelem...

Éljen a magyar kommunista párt!

Éljen az egész világ munká- sáinak forradalma!

Éljen a kommunizmus!

A Kommunista Internacionálé Végrehajtó Bizottsága (Kommunisztiztyiceszkij Intyer- nacionál, 4. szám. 1919. augusz- tus.)

Tanulságai alapvető útmutatásul szolgálnak

„A Magyar Tanácsköztársaságot a külső imperialista túl- erő verte le. Elbukása még sú- lyosabb nyomorúságba taszítot- ta a nemzetet, mint amilyen- ből a márciusi szocialista for- radalom kivезette. Ez a ma- gyar munkássöztyály és a ma- gyar nemzet történetének egyik legsúlyosabb tragédiája volt. Meghúszította a nép fel- emelkedését és az ellenforra- dalom sötét korszakát hozta ránk.

A Magyar Tanácsköztársaság 133 napos hősi küzdelme rendkívül jelentős harci ta- pasztalatokkal gazdagította a magyar és nemzetközi munkás- mozgalmat. Tanulságai alap- vető útmutatásul szolgáltak a magyar kommunista mozgalom további harcaiban a szocialista forradalom második és végleges győzelméért Magyarországon. Elvi jelentőségű az a történel-

A párton belüli demokrácia fejlesztése — állandó feladat!

A kommunista párt eleven életet élő, öntevékeny szervezet. Felépítésének alapelve a demokratikus centralizmus. A párt a centralizmus és a vasfegyelem, a felsőbb és alsóbb szervezetek közötti meghatározott kölcsönös kapcsolaton épül fel. Ezzel egyidejűleg a pártot — mint öntevékeny szervezetet — a demokratizmus hatja át. Belső élete a vezető szervek választhatóságán és beszámolási kötelezettségén, a pártszervezetek és a párttagok öntevékenységén alapul.

Lenin a párt megteremtése idején kemény harcot vívott az egységes, fegyelmezett, központosított pártért, olyan pártért, amely harci fegyver a munkásosztály kezében. Már annak idején kijelentette: „az önkényuralom elleni harc, egész Oroszország burzsoázija elleni harc kérdésében egységes, centralizált, harcosszervezetként kell fellépni és nyelvi, s nemzeti különbségre való tekintet nélkül az egész proletáriátusra kell támaszkodni”. Az az elv, hogy a forradalmi munkáspártnak a demokratikus centralizmus alapján kell felépülnie, kiállta a történelem próbáját, sok győzelem, de néhány vereség is bebizonyította, hogy csak az ilyen elvek szerint felépülő párt töltetheti be feladatát.

A párton belüli demokrácia lényege

Mi a párton belüli demokrácia lényege? A bolsevik párt vezetői ezzel kapcsolatban a következőket határozták meg: „Mi a demokráciát úgy értelmezzük, hogy az egész párttagság aktivitásának és tudatosságának emelése, a párt tömegének rendszeres bevonása, nemcsak a kérdések megvitatásába, hanem a munka vezetésébe is... A pártbeli tömegek úgy értelmezik a demokráciát, mint azoknak a feltételeknek a megteremtését, amelyek biztosítják a párttagok aktív részvételét az ország vezetésében.”

A párton belüli demokrácia következetes megvalósítása terén történtek hibák. Az ellenforradalmat megelőző években több párthatározat megjelölte a kijavítás módját, s ezen a téren már az 1956 előtti években is előrehaladtunk. Az egyik ilyen alapvető hiba a kollektív vezetés felváltása volt a személyi vezetéssel. Ez abban nyilvánult meg, hogy egyes esetekben nem a választott szervek döntöttek fontos kérdésekben hanem egyes elvtársak. Az a helyzet viszont, hogy egyesek mindent maguk döntenek el, azzal járt, hogy nem kértek ki a választott pártszervek véleményét, nem tanácskoztak meg sokoldalúan a fontos kérdéseiket. A személyi vezetés így a párton belüli demokrácia elhanyagolásához, a bírálat gyengüléséhez s egyes esetekben a bírálat —különösen az alulról jövő bírálat — elfojtásához vezetett. Ez — érthetően félrekte és csökkentette a kommunista párttagok aktivitását, és a tömegektől való elszakadást eredményezte.

A kollektív vezetés néhány kérdése

A kollektív vezetés megvalósítása terén már az 1956 júniusi határozat, de különösen az ellenforradalom leverése óta értünk

el komoly eredményeket, amelyek következtében megnőtt a választott pártszervek tekintélye, jelentősége. A választott szervek tagjai így valóban egyenjogúak. Még ma is hiába azonban, hogy sok pártalapszervezetünk a kollektív vezetés fogalmát lezúrkítja az ülésekre, s megoldottnak tartja azzal, hogy kollektíven megbeszéli a feladatokat. Sok helyen azonban még mindig hiányzik a végrehajtás kollektívítása. A kollektív vezetés lényege ugyanis az, hogy az alapszervezetek vezetői közösen felelősek a határozatok végrehajtásáért, és valamennyien részt vesznek a feladatok megoldásában is.

A kollektív vezetés megvalósításának egyik fontos feltétele emellett az alulról jövő bírálat kifejlesztése is. Csak ott érvényesülhet az alulról jövő bírálat, ahol következetesen betartják a párton belüli demokrácia szabályait, a párt tagjai felvethetik az észlelt hibákat, megbírálhatják a pártszervezet vezetőit és megvitathatják a hibák kijavításának módját. Az e téren mutatkozó fejlődés ellenére — sajnos — egyes alapszervezetekben még mindig nem teszik magukévá az elhangzott helyes bírálatokat, és nem igyekeznek minél gyorsabban orvosolni a hibákat.

Lényeges szempont, hogy az alulról jövő bírálat meghallgatása nem lehet egyszerű kampány, hanem csak akkor lehet a hibák felhárításának és kijavításának hathatós fegyvere, továbbá a párttagok és párttagkülső dolgozók alkotó tevékenysége fellendítésére szolgáló eszköz, ha a pártvezetés szerves részévé, a pártmunka állandó módszerévé válik. Az alulról jövő bírálat perze nem fejlődik ki önmagától, hanem csak akkor, ha a pártszervezetek támogatják megnyilvánulását és a hibákat, melyekre a bírálók rámutatnak, ki is javítják.

Választhatóság és beszámolási kötelezettség

A párton belüli demokrácia lényegéből következők a vezető szervek választhatósága és beszámolási kötelezettsége, s ez szorosan összefügg azzal a kérdéssel, hogy a kommunista párttagok felelősséget éreznek a pártért. Pártunk szervezeti szabályzata előírja és biztosítja a vezető szervek demokratikus választásának szigorú betartását. Azok tehát, akik nem veszik komolyan a pártvezetőségek választását, nem értik meg a pártonbelüli demokrácia lényegét sem. Különösen fontos, hogy az előttünk álló vezetőségi választások valóban a párton belüli demokrácia fokozottabb érvényesítését és betartását eredményezzék. A pártdemokrácia érvényesítése és betartása előfeltétele annak, hogy az új pártvezetőségre a legrátermettebb, legodaadóbb, s a párthatározatok megvalósításáért folyó harcban leginkább kitűnő párttagok kerüljenek.

A párt tagjai nemcsak választják vezető pártszerveiket, hanem ellenőrzik és érté-

kelik is munkájukat, és mindenkor segítenek nekik a párthatározat végrehajtásában. A vezetőségnek a tagság ellenőrzése alulról állnia, mivel munkájáért felel a tagság előtt. Az alapszervezetekben a titkárság a taggyűléseken számol be a munkájukról a vezetőség munkájáról. A taggyűléseknek rendkívül nagy szerepük van a párttagok aktivitásának emelésében, hiszen lehetőséget ad arra, hogy a párttagjai éljenek a pártserző bírálat és önművelés jogával.

A párttagságot csak akkor lehet fokozottabban bevonni a pártmunkába, ha a pártalapszervezetekben egészséges párttagok vannak; ha a pártalapszervezetek vezetői számolnak munkájukról a tagságnak, párttagok ismerik az alapszervezet ügyét, tudják milyen feladatok állnak a pártalapszervezetek és az egyes parancsnokságok előtt, s tudják, hogyan valósítják meg a feladatokat, és mi az a feladat, amelynek célkitűzése végrehajtásában.

A centralizmus jelentősége a pártéletben

A pártdemokrácia kérdéséről szólva, szólnunk kell a centralizmusról is. Egyébként ugyanis az MSZMP-ben meghonosított helyes, új módszerekből azt a helyes következtetést igyekeznek levonni, hogy a centralizmus, a szigorú pártfegyelem az a jelentőségéből. Ez a felfogás az elmúlt években abban is megmutatkozott, hogy egyes elvtársak nem a párthatározatok végrehajtásának módját vitatják, hanem azt, hogy a határozatok végrehajtásának módját vitatják meg. Más elvtársak viszont a párttagok részvételét a párttagok között, ami hibás és helytelen. A párt demokrácia kiépítése egyáltalán nem jelenti azt, hogy a demokratikus centralizmus terén engedelmeket tehetünk, ugyanolyan fontos, mint eddig volt a párt sorainak belső egységéért vívott harc, ma sem kerülhet háttérbe, nem válhat sodrókérdéssé. Pártunk forradalmi párt, amely a demokratikus centralizmus betartásán keresztül biztosítja az egységes cselekvést az egész pártban.

Mit jelent a centralizmus a párt életében? Először azt, hogy a párt egy programmal, szervezeti szabályzattal, pártfegyelemmel rendelkezik. A párt egységes vezető szervként a kongresszusok közötti időszakokban pedig a párt Központi Bizottsága. A pártban a kisebbség alárendeli magát a többségnek, az egyes szervezetek a pártnak s az alsóbb szervezetek a főknek.

Úgy gondoljuk, nem szükséges bővebb magyarázat annak megértéséhez, hogy a párt csak akkor tudja betölteni történelmi feladatát, s tudja győzelmeire vinni a munkásosztály ügyét, ha ezek az elvek a szigorúbb következetességgel érvényesülnek. Ezeknek az elveknek gyakorlati megvalósítása teste lehetővé, hogy pártunk az MSZMP is megteremthette sorait az egységét, s teszi lehetővé a jövőben is, hogy a párttagság tömegét képes legyen célra, a szocializmus építésére összpontosítani.

Iagyar Népköztársaság Elnöki Taná-
sága 1959. évi 105. sz. határozatával jóvá-
hagyta a BM hivatásos és tartalékos sze-
állományának Szolgálati Tör-
vényét. Ezzel a határozattal pártunk és
nyunk ismét tanújelét adta a BM
öről való messzemenő gondoskodá-
sára.

Szolgálati Törvény meghatározza a
olgozók jogait és köteleseit. Ami
okat illeti, ezzel most nem kívá-
bővebben foglalkozni, mivel ezt a
álati Törvény tanulmányozása során
megismerték az elvtársak, s ezen
nősen nap mint nap, különböző for-
n — előléptetés, szolgálati időpótlék
zése stb. — értesülnek az elvtársak
olgálati Törvény adta előnyökről. E
cikk keretében éppen ezért
b arról szeretnénk beszélni,
i tartozunk mi, állami tűz-
pártunknak, kormányunk-
illetve dolgozó népünknek,
bebizonyítsuk: részolga-
a bizalomra.

ősorban fontos és lényeges,
pártunk és kormányunk ha-
atait gondosan tanulmányoz-
s — ki-ki a maga posztján —
sségeinkhez és lehetőségeink-
mértén munkálkodjunk e ha-
atok végrehajtása érdekében.
ink, tűzoltóknak azonban

csak a testületen belül van tenni-
lőnk ebben a tekintetben! Szakmai
nkánk során — az üzemek dolgo-
ival és a parasztsággal érintkezve
állandóan népszerűsíteniük kell
rtunk politikáját és segíteniük kell
annak gyakorlati végrehajtását.

állami tűzoltóság tagjai, akik rend-
es politikai továbbképzésben vesznek
t — különösen községekben — komoly
téknél segíthetik a pártszervezetek
ikáját. Ezt a feladatot érthetően csak
r tudjuk eredményesen megoldani, ha
tikai képzettségünket folyamatosan nö-
ük, figyelemmel kísérjük a napi bel-
külpolitikai eseményeket, s ismerjük
unk politikáját. A dolgozók felvilágo-
s és pártunk politikájának népszerű-
se terén viszont csak akkor munkál-
hatunk eredményesen, ha a politika
korlati végrehajtása terén mindenkor
lát mutatunk. Mert hogyan, milyen er-
si alapon állva agíthat pl. az olyan
ltó a mezőgazdaság szocialista átszer-
ése mellett, aki maga is 5—6 kat. hold
tuladonnal rendelkezik és kétiaki
et él. Elsősorban a saját portánkon kell
det teremtenünk: nekünk és közvetlen
zátartozóinknak kell példát mutatni
unk és kormányunk határozatainak a
rehajtása terén. A dolgozók ugyanis
nk, BM-dolgozóktól várják a példamu-
ist, ezért kritikussal szemmel nézik mun-
ukat, magatartásunkat és — bizony —
eményt is nyilvánítanak rólunk.

Szolgálati Törvény pontjainak
égreajtása, illetve megtartása szil-
rdítja a személyi állományunkat is.
gy pl. a felvételek és elbocsátások
zabályozása következtében a 10 évi
zolgálati idővel rendelkező elvtársak-
a létszámcsökkentéstől a jövőben
nem kell tartanunk, mivel létszám-
csökkentéssel nem bocsáthatók el.

yanakkor viszont ezután még alaposab-
i meg kell vizsgálni a felvételre jelent-
őket, hogy minden tekintetben meg-
aljenek a tűzoltói szolgálat támasztotta

követelményeknek. A Szolgálati Törvény
az új felvételek esetében próbaidőt ír elő.
Ez természetesen nem azt jelenti, hogy a
felvételeket nem kell alapos körültekintés-
sel eszközölni — sőt, ellenkezőleg: a fel-
vételi munka még alaposabb elvégzését
követeli. A próbaszolgálat bevezetése azért
vált szükségessé, hogy a próbaszolgálat
ideje alatt alaposabban megismerhessük az
állományunkba kerülő elvtársak képzett-
ségét, értelmi képességét, szakmai ráter-
mettségét és jellemét, másrészt, hogy az
újonc elvtársaknak módjuk legyen meg-
ismerkedni a beosztásukkal járó feladatok-
kal, a velük szemben támasztott követel-
ményekkel, és egyben idejük legyen meg-
szeretni a tűzoltóhivatást. Amennyiben a
próbaszolgálat ideje alatt akár a parancs-

neki parancsok és utasítások alapján kell
ellátniuk a szolgálatukat.

**Minden tűzoltónak feladata, hogy egy-
részt maga fegyelmezett, példamutató
legyen, másrészt megakadályozza mások
fegyelmezetlenségét. A fegyelemre való
nevelés akkor a legeredményesebb, ha
nemcsak a parancsnok, hanem az adott
egység egész kollektívája fellép a rend-
bontók, a fegyelmezetlenkedők ellen.**

A fegyelmezett magatartás és a munkafe-
gyelem terén természetesen a tisztelknek
és a tiszthelyetteseknek példamutatóan
kell elől járniuk. Eddig eléggé keveset be-
széltünk arról, hogy a magasabb rendfo-
kozatú elvtársaknak minden esetben ére-
lyesen fel kell lépniük, ha jelenlétükben
egy alacsonyabb rendfokozatú
elvtárs szabálytalanságot követ
el. Most, amikor a Szolgálati Tör-
vény alapján, becsületes és szor-
galmas munkája eredményeké-
pen számos elvtárs főtörzsörmes
terré lép elő, feltétlenül és nyo-
matékosan fel kell hívunk a fi-
gyelmet a felelősségre. A főtörzs-
örmesteri rendfokozat — mint
tudják az elvtársak, a legmagas-
abb tiszthelyettesi rendfokozat,
ezért annak, aki ezt eléri, külö-
nösen feladatának kell tekintenie
a fiatal tűzoltók nevelését. Itt az

A SZOLGÁLATI TÖRVÉNYRŐL

nokság, akár a próbaszolgálatos részéről
valamilyen kifogás vagy probléma me-
rülne fel, a próbaszolgálatos tűzoltót min-
den különösebb megkötöttség nélkül el
lehet bocsátani.

Az újonc tűzoltók nevelése terén komoly
feladat hárul a parancsnokokra. Különös
gondossággal kell nevelni, oktatni az újonc
elvtársakat, hogy minél előbb megismerjék
a szolgálatukkal kapcsolatos feladatokat,
elsajátítsák a szolgálat ellátásához szük-
séges politikai és szakmai ismereteket,
hogy véglegesítésük előtt sikeresen eleget
tehessenek az alkalmassági vizsga köve-
telményeinek.

**Ezúton is kérjük a tűzoltó-pártalap-
szervezeteket, hogy mindenben nyújt-
sának segítséget az újonc tűzoltók ne-
veléséhez. Ez a munka azonban nem-
csak a parancsnokok és a pártszerve-
zetek feladata: minden elvtárs köte-
lessége, hogy képességeihez mérten
elősegítse az újoncok nevelését.**

Az idősebb tűzoltó elvtársak komoly se-
gítséget nyújthatnak pl. a hivatásszeretetre
való nevelés terén. Beszéljenek lelkesen
az újoncok előtt a tűzoltóhivatás szépsé-
geiről, a sok-sok megmentett életéről, és
anyagi értékéről, s dolgozó népünknek a
tűzoltóság iránt tanúsított megbecsülésé-
ről és szeretetéről. Emellett nyújtsanak se-
gítséget nekik a tűzoltószerek és felszere-
lések megismeréséhez és a szerelési sza-
bályzat elsajátításához. Az újonc tűzoltó-
kat mindenkor tekintsek édestestvéreik-
nek, jó elvtársaiknak, s ennek a velük való
öröds és foglalkozás terén egyaránt ad-
ják tanújelét.

Pártunk és kormányunk joggal elvárja
tőlünk, hogy szolgálatunkat odaadóan, fe-
gyelmezetten és dolgozó népünk érdeké-
nek szem előtt tartásával lássuk el. A jó
munka alapja a fegyelmezett magatartás.
Tudjuk jól, hogy fegyelemre és fegyelme-
zett munkára az élet minden területén
szükség van. Ez a törvényszerűség foko-
zott mértékben vonatkozik a fegyveres és
rendészeti szervek beosztottaira, hiszen

ideje, hogy a tiszthelyettesek a szó szoros
értelemben a tiszték helyettesei legye-
nek, mindenben segítsék a parancsnokok
és tiszték nevelőmunkáját. A parancsno-
kok követeljék meg ezt a tiszthelyette-
sektől és vonják felelősségre azokat, akik
eltűrnek azt, hogy alacsonyabb rendfo-
kozatú elvtársak a jelenlétükben fegyelme-
zetlenkednek.

A Szolgálati Törvény a BM személyi ál-
lományában a hivatásos szolgálat felső
korhatárát tábornokok esetében 60, tiszték
és tiszthelyettesek esetében pedig 55 élet-
évben határozta meg. Ezzel szemben az a
tapasztalatunk, hogy

egyes elvtársak — minden különösebb
indok nélkül — a felső korhatár el-
érése előtt kéri nyugállományba he-
lyezésüket. Az ilyen kérelmeket az il-
letékes vezető elvtársak természetesen
elutasítják, hiszen ez a körülmény arra
mutat, hogy az illetők az öntudat
meglehetősen alacsony fokán állanak,
amikor elvárják, hogy 45—50 éves ko-
ruktól az állam tartsa el őket, holott
egészségtelenül alkalmatlanok a tűzoltói
szolgálatra.

A másik sajnálatos jelenség, hogy egyes
elvtársak a nyugállományba helyezéskor
előtt egy-két évvel meglehetősen elhanya-
golták továbbképzésüket, sőt — ami még
súlyosabban esik a latba — munkájukat
is. A hivatásszeretet és az öntudat meg-
csúfolása az ilyen viselkedés, mert a hi-
vatását szerető, öntudatos ember szolgál-
latának utolsó napjáig esküjéhez híven
teljesíti kötelességét. Amennyiben hasonló
megnyilvánulással találkozunk, — ha szük-
séges — adminisztratív eszközöket is
igénybe kell vennünk, hogy az illetőket
jobb belátásra bírjuk.

Befejezésül csak annyit: pártunk és kor-
mányunk valamennyi elvtársától elvárja,
hogy szolgálatát szorgalmasan, fegyelme-
zetten és öntudatosan lássa el, hogy testü-
letünk munkájával maximálisan biztosít-
hassuk a tűzvédelmet.

Gy. M.

VAS

és

ZALA MEGYEI JEGYZETEK



Íme, a szergényiek „készenléti állomása”

Vas

Az átszervezés során a megyében főleg a szegődmenyes gépkocsivezetők „utódlása” körül támadt sok nehézség. A tanácsok megértő támogatásával azonban ezt a problémát is sikerült megnyugtatóan megoldani. Celldömőkön például a tanács úgy kívánja biztosítani a községi vonulószer vezetését, hogy mindenkor legalább két jogosítvánnyal rendelkező önkéntes áll majd készenlétben.

A riasztással kapcsolatosan az az elképzelés, hogy felkerik a járási rendőrkapitányságot, vállalja el, hogy éjszakánként felveszi a tűzjelzéseket, és egyben riasztja az „ügyeletes” gépkocsivezetőt. De azzal a gondlattal is foglalkoznak, hogy telefonon keresztül történő tűzjelzések esetén a rendőrkapitányság átkapcsolja a „vonalat” az egyik gépkocsivezető lakására.

A sárvári alosztály beosztottai már befejezték azokat a munkálatokat, amelyek eredményeként a néhány évvel ezelőtti egértanya a körülményekhez képest otthonos és egészséges laktanyaépületté változott. (Persze, ennek ellenére is türelmetlenül várják új laktanyájuk felépítését.) Az elvtársak új üzemanyagtárolót létesítettek és egy pompás kis virágoskertet ügyeskedtek össze. Emellett a gyalogosforgalom eltérése érdekében egy 200 méter hosszú utat is építettek, s „távlati tervükben” a laktanya körüli térség bekerítése és fásítása is szerepel.

Igen örvendetes, hogy az ideai tanévben senki sem „morzsolódott le” az állami oktatásra jelentkező 14 beosztott közül, sőt, úgy hallottuk, hogy csaknem valamennyien igen jó osztályzatokra számíthatnak. Hogy ezt miképpen sikerült elérniük? Úgy gondoljuk, az alosztályparancsnok példamutatásának feltétlenül fontos szerepe volt a tanulás iránti szeretet felkelésében. Mogyorósi fhdgy. elvtárs ugyanis nemcsak hangoztatta a művelődés szükségességét, hanem beült az iskolapadba, hogy az érettségi bizonyítványt megszerezze.

Egy év alatt — hozzávetőleges számítás szerint — körülbelül 20 új tűzoltószertár épült a megyében. Némelyik valószínűs kis palota! A párthatalmazat következetes megvalósításának igazán kézzelfogható bizonyítékai ezek a szép új épületek. Eppen ezért egyáltalán nem lepődhetünk meg azon, hogy önkénteseink a legtöbb községben értékes társadalmi munkával járultak hozzá az építésükhöz. A pecőli tűzoltók még a községi művelődési otthon felépítésében is segédkeztek, de még sok más — ugyanakkor jelentős értékű társadalmi munkát végzett — testületet is említhetnénk. Egyedül Nicken hallottunk olyan megjegyzést, hogy a testületbeliek bizony jóval többet is tehetek volna saját otthonuk felépítéséért...

Ruzsa elvtársról, a celldömölki járási tanács igazgatási osztályának vezetőjéről igazán el lehetne mondani, hogy „a feje valóságos káptalan”. Be-szelgetésünk során ugyanis jóformán csak úgy „fejből” sorolta fel a járás testületeinek nyújtott anyagi támogatásra vonatkozó adatokat. A köcski szertár felújításától kezdve az egyházashetyeiek részére vásárolt ingekig és sapkáig mindent számon tart. De bizonyosak lehetünk abban is, hogy mindent számon is kér az illetékesektől, amennyiben valahol történetesen „megfelekedné-

nek” az ígéretükről... A járásban a közsfejlesztési járuléknak kerekén 10%-át fordítják a testületek támogatására, s hogy ez az összeg ne aprózódjék el, az idén jórészt a leginkább rászoruló 13 községnek nyújtanak belőle támogatást. Ebben az évben körülbelül 64 ezer forint értékben vásároltak egyenruhát a testületeknek. Erdékességként megemlítjük, hogy — sok más nagy értékű beruházás mellett — a jánosházi önkéntesek részére egy tanterem felszerelése is szerepel a költségvetésben, melynek összege a százharmincezer forintot is meghaladja.

Szépszál, „kötélizomzatú” és igen értelmes ember László Dénes, a szergényiek parancsnoka. Bár e tisztség ellátására lámpával sem találhatnánk alkalmasabb embert a községben, néhány héttel ezelőtt mégis a lemondás gondolatával foglalkozott. Hogy miért? Nos, mindenekelőtt azért, mert a tsz alakuló közgyűlésén néhány gáncoskodó „megtörpedőzta” a testületi tagok részére nyújtandó anyagi támogatásra vonatkozó javaslatát. (Pedig mindössze havi egy munkaadységről lett volna szó — nem is annyira az anyagiak, mint inkább a becsület kedvéért.)

Igy történt, hogy a tsz és a testület között ideiglenesen „megszakadtak a diplomáciai kapcsolatok”, s úgy gondoljuk, felesleges részleteznünk, hogy — ki látta ennek a kárát...

Mindezt csupán azért mondtuk el, mert az osztályparancsnokság vezetőjének nemrégiben alig fél óra alatt sikerült jobb belátásra bírni az érdekelteket és így minden remény megvan arra, hogy rövidesen orvosolja a tűzoltók panasztát a termelőszövetkezet. (Igaz, azért eddig sem voltak olyan nagyon ágrólszakadtak, hiszen a közelmúltban pl. 13 ezer forintért egyenruhát vásárolt részükre a tanács...) Meg azután László elvtárs a nagy sértődés idején is rajta tartotta a szemét a közös vagyyonon. A két lajtából s a né-

hány ugyancsak állandóan zel telt hordóból, valamint vedrekből és egyéb tüzvé felszerelésekből álló „készenléti állomás” felállítása denesetre ezt bizonyítja.

Úgy látszik, a kenyereik „diplomáták”, mint a szernyiek. Ebben a községben ugyanis már régebben nyos megállapodás született a tűzoltók kártalanításáról. A közgyűlése elfogadta azt a javaslatot, hogy a tűzoltó részvevő önkénteseket munkaadysággal kártalan mintha az idő alatt éjszakai „műszakban” dolgoztak volna. Nagyon helyes és emberes megoldás ez!

Azzal viszont nem érthetjük egyet, hogy Kerkáskápolnán még jó néhány tsz-községi jelenlegi lehetőségekre: pest tűzoltó igényekkel kodnak elő az önkéntesek. helyen pl. még a vasárnap gyakorlatokért is munkaadyságot követelnek, s az bizonyos, hogy egyáltalán nem megoldható — de nem is

A megye minden tűzoltótárán útbaigazító táblát helyeztek el, hogy tűz esetén ne legyen veszélyes az időt a csok, illetve a legközelebbi beszélgő állomás keresgéléséig. Úgy gondoljuk, feltétlenül hasznos lenne, ha a többi községben is megvalósítanák a megoldást, mivel az alatt elhelyezett szertárak csoknak — sajnos — kelhet” — és olyasmi is esett már, hogy a tűz csak több órás késéssel be a területileg illetékes tájra...

Zala

A dimbes-dombos Zala általában nem tartozik a szág vízben gazdag n közé; egyes területeim még ma is igen komoly dot okoz az oltóvíz biztosítás. Nem véletlen tehát, ha megye tűzrendészeti helyi tárgyaló tanács vb-ülés szobá hozták ezt a prot



A rábaköveslak is új szertárat építettek

Ha kevés is a víz, de a tűzrendészeti szemlére boesátott gépek kifogástalanok a zalafárnoki rópállomáson



pedig elsősorban az áll-
 azdaságok, gépállomások
 ek vonatkozásában. Még
 az évben három új
 éretű víztárolóval szapo-
 a vízelőhelyek számát
 ittők a megye vezetői,
 akkor alsóbb szerveik-
 állandó feladatként je-
 meg a vízszervezési lehe-
 fokozott biztosítását.

s általában az eddig
 itézkedések azonban kon-
 n oldják meg egycsa-
 inkább csak enyhítik az
 -ellátás problémáját. Bár
 ában véve ez is örven-
 eredmény, mégis felve-
 a kérdés: Nem lehetne
 ilyen módon — még ha
 anyagi áldozat árán is,
 orsítani ezt a folyamata-
 Szerintünk feltétlenül
 lható lenne!... Mert ott
 l. a zalatárnoki gépállo-
 esete. Jóllehet nem is
 régen közművesítették —
 és vízvezetékkel látták
 a legtöbbször mégis viz-
 al küszködnek. (Ott jár-
 r pl. annyi vizük sem
 ogy a szemlére kiállított
 cskendőket feltölthették
 Pedig lenne megoldás:
 néhány méterrel lejjebb
 a fúrni, s mindjárt bu-
 a víz! Nem ártana ép-



A régi és az új... Avatásra készen a kerkakutasi szertár

sárlás céljára megszavazott,
 vagy pl. az a 28 öltöny ruha
 is, melyet a zalaudvarnoki ta-
 nács biztosított a község ön-
 kéntesei részére. De több, ör-
 vendetes példát is említhet-
 nénk...

Végre teljesült a zalaszent-
 gróti önkéntesek egyik álma is:
 hatalmas, több emelet magas
 fémvázás figyelőtorony büsz-
 kélkedik második otthonuk
 udvarán. Főleg tanácsi költség-
 vetésből és községfejlesztési
 alapból építették, de benne rej-
 lik a — kb. 6—7000 forintnyi
 társadalmi munka is. Áldozat-
 készségük mellett egyébként
 az önkéntesek rendkívüli

lemző körülményre utalunk,
 hogy a nagykanizsai alosztály
 tűzoltói jelenleg hét Pannónia
 és tíz Csepel-motorkerékpárt
 vállalhatnak magukénak. S bár
 ezek a tények és adatok ön-
 maguk beszélnek, mégis meg-
 jegyezzük: a nagykanizsai pél-
 da nem egyedülálló és elszige-
 telt jelenség, hiszen kisebb-
 nagyobb mértékben — másutt
 is találkozunk tűzoltóink anyagi
 megbecsülésének és életkö-
 rülményeinek javulásának
 ilyen vagy ehhez hasonló fok-
 mérőjével.

Ha nem is gombamódra, de
 mindenesetre szemlélatomást
 szaporodnak megesszerte az
 újonnan épített vagy felújított
 községi tűzoltószertárak. Ké-
 szen áll pl. — átellenben a ré-
 givel — a kerkakutasiak köz-
 ségfejlesztési alapból és tár-
 sadalmi munkával „összeho-
 zott” korszerű s igen tetszetős
 szertára is — szemléltetve azt
 a nagyszerű fejlődést, melyet
 ennél a kis kerkamenti tes-
 tületnél az utóbbi évek folya-
 mán tapasztalhatunk.

Bár nem jellemző, de elvét-
 ve azért akad egy-két, nem
 éppen épületes látvány is. A
 közvetlenül az országút mellett
 fekvő kehida—barátságai
 szertár pl. — sajnálatosan —
 egy ócska vityilló benyomását
 kelti. Utótt-kopott, omladozó
 tákalmány — oldalán hata-
 mas, gyermeknagyságú réssel
 —, amelyben egy kétes tiszta-
 ságú kocsifecskendő szegyen-
 kezik. Állandóan lepi az út
 pora, s esős időben még az
 autókerekkek fröccsentette sár-
 cseppek sem kímélik. Bizony
 eléggé elkésérítő látvány!...
 Bár szó van arról, hogy ha-
 marosan „nyugdíjba” helyezik
 ezt a „kiszolgált” szertárépü-
 tet, s új, alkalmas helyet biz-
 tosítanak a tűzoltóknak, mégis
 megjegyezzük: Nem ártott vol-
 na, ha ebben a kérdésben már
 jóval korábban intézkednek,
 vagy legalábbis a szertár rend-
 szeres karbantartásával, lelki-
 ismeretes gondozásával akadály-
 ozták volna meg annak tel-
 jes tönkremenését...

A termelőszövetkezeti moz-
 galom fejlődése, a tsz-községek
 kialakulása tűzrendészeti von-
 natkozásban is felvet néhány,
 lényegében újszerű problémát.

Anélkül, hogy ezeket eltúloz-
 nánk vagy éppen az általáno-
 sítás hibájába esnénk, most
 csupán a figyelő- és készült-
 ségi szolgálattal kapcsolatban
 — a zalaegerszegi járásban —
 tapasztalatról beszélünk.

Mindenekelőtt leszögezhet-
 jük, hogy egyöntetű álláspont,
 illetve gyakorlatnak még nem ala-
 kult ki ebben a kérdésben. A
 zalaszentmihályiak pl. a tsz-
 tagság köréből kiválasztott két
 dolgozóval biztosítják az elő-
 írt szolgálatot, s nekik bizo-
 nyos munkaegységet fizetnek.
 A fogatot — nappal — a tsz
 takarmányos fogatával, illetve
 — éjjel — a tűzoltószertár kö-
 zelében levő fogatos istálló fo-
 gataival biztosítják.

Alibánfán — ahol közel 20
 család nem lépett a szövetke-
 zes útjára — a tsz-tagok és az
 egyénileg gazdálkodók együtte-
 sen látják el a szolgálatot. Egy-
 egy alkalommal egy tsz-tag és
 egy dolgozó paraszt van szolgál-
 latban, a fogatszolgálatot pedig
 a tsz biztosítja.

Pölsökén lényegében az ed-
 digi gyakorlatnak megfelelően
 történik a szolgálat teljesítés.

Három község — háromféle
 gyakorlat... S jóllehet más-
 más módszerekkel oldják meg
 ugyanazon feladatot, annyiban
 mégis megegyeznek, hogy a ké-
 szültségi és figyelőszolgálatra
 vonatkozó rendelkezéseket min-
 denkor megnyugtatóan végre-
 hajtják. Persze joggal felvetőd-
 dik a kérdés: Nem lenne-e cél-
 szerű, ezeknek a kérdéseknek
 egyöntetű rendezése? A kérdés-
 re minden bizonnyal „igen”-nel
 felelhetünk! S a kialakult gyako-
 rlatok mérlegelése és a szük-
 séges tapasztalatok felmérése
 után — ha nem is azonnal —,
 de előbb-utóbb bizonyára fel-
 tétlenül sor kerül a megvaló-
 sításra...

Ezt pedig Barátságiban láttuk

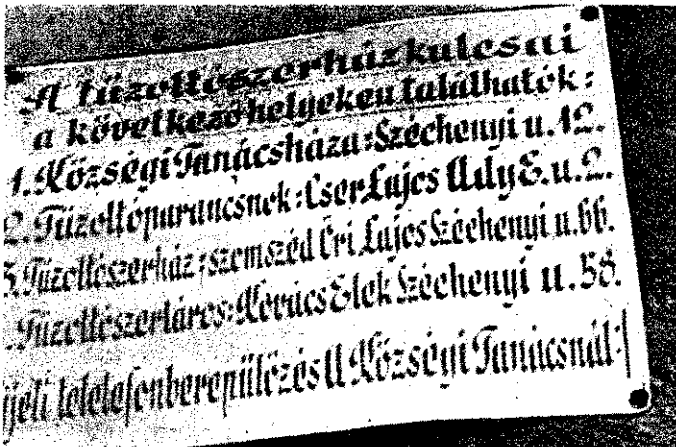
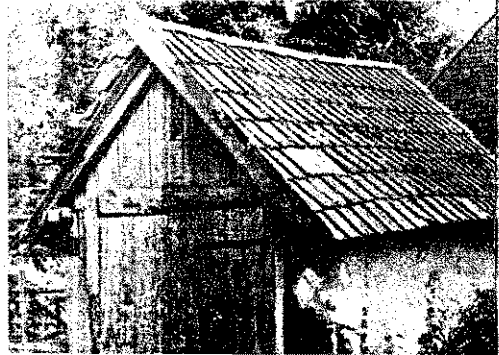

is megye valamennyi szertárán található ilyen felirat

ért, ha a gépállomás fel-
 lórumai „áldoznának” er-
 lamicskét, s mielőbb or-
 ák a — nemcsak tűzvé-
 de szociális és egész-
 ri szempontból is — meg-
 etetlen állapotot.

megyében igen sok ön-
 testület működik — an-
 vesebb viszont az egyen-
 al ellátott önkéntes tűz-
 száma. Így hát örömmel
 álljuk a párt-és tanács-
 k részéről lépten-nyo-
 megnyilvánuló sokoldalú
 atást, melynek eredmé-
 nt — különösen a tikkár-
 natározat megjelenése óta
 id több önkéntes tűzoltó
 magára az új egyen-
 Ezt — többek között —
 10 000 Ft bizonyítja, ame-
 megyei tanács a megyei
 győzteseknek ruhavá-

ügyességére és sokoldalúságára
 vall az a körülmény, hogy a
 torony összeállítását, illetve
 „felhúzását” teljesen saját ere-
 jükből végezték.

S hogy ilyen s ehhez hasonló
 — hétköznapiak egyáltalán
 nem nevezhető — feladatok
 megoldására is képesek a
 szentgrótiak, annak magyará-
 zata elsősorban a testülethez
 való ragaszkodásban s a tűz-
 oltóhivatás mélyeséges szerete-
 tében rejlik.

Tűzoltóköriükben néhány év-
 vel ezelőtt gyakran hallhattunk
 — többnyire indokolt — pa-
 naszt a fizetést és a megéhe-
 tést illetően. Találkoztunk
 ilyesmivel. Nagykanizsán is.
 Annak bizonyítására, hogy ma
 mindez a múlté, elegendőnek
 tartjuk, ha csupán arra az ér-
 dekes, de ugyanakkor igen jel-

Péntek este KÓKÁN...

ban beszélgettünk a fog-
zársra egyre sűrűbben
elvtársakkal. Örömmel
tuk, hogy mindannyian ig-
kesen beszélnek tanács-
vékenységükről és a tan-
is tűzoltóhoz méltó munká-
keznek végezni. Tan-

ERŐSEN SÖTÉTEDETT MÁR, amikor Kóka községbe érkeztünk. A tűzoltószertár udvarán néhány fiatal lánnyal találkoztunk, akik a hirtelen megeredt zápor elől az eresz alá húzódba beszélgettek. Tőlük tudtuk meg, hogy jövetelünk előtt néhány perccel a parancsnok eltávozott, ezért joggal feltételeztük, hogy — úgy látszik — elkéstünk, mivel minden bizonynyal a többiek is szétszéledtek...

Hamarosan kiderült azonban, hogy tévedtünk. Gedei parancsnok elvtárs ugyan- is azzal fogadott bennünket, hogy „saj- nos” kissé korán érkeztünk, mivel az itteni önkéntesek egy része Budapesten dolgozik, s öreg este van mire hazaérkez- nek; a többiek pedig — dolog- idő lévén — nem szabadulhat- nak előbb munkájukból, s rend- szerint csak 9 óra tájban kezd- hetik meg a foglalkozást. Amíg várakoztunk, Gedei elv- társ elmondotta, hogy a testü- let hosszú éveket mostoha kö- rülmények között tevékenyke- dett. A község vezetői egyszer- ről tudomásul vették, hogy néhány „kókai pógár” szabad idejében „tűzoltóskodik” s úgy vélekedtek, hogy ez a tevékeny- ség egyáltalán nem érdemel kü- lönösebb figyelmet... Legalább- is erről árulkodik az a körü- mény, hogy évekkal ezelőtt pél- dául — jobb híján — gyakran a szabad ég alatt volt kényte- len gyűlésezni az akkor már meggyeszte ismert tűzoltótes- tület...

DE AZ ILYEN ÉS AZ EHHEZ HA- SONLÓ „APRÓSÁGOK” cseppet sem kedvetlenítették el a kókaiakat. Sőt, ép- pen ellenkezőleg, a mellőzöttség tudata csak még jobban megacélozta akaraterejü- ket! Elhatározták: „azért is” megmutat- ják, hogy pusztán önjerejükre utalva is boldogulnak. Mivelhogy büszke, akaratos emberek a testületbeliek, s ha valamit a „fejükbe vesznek”, akkor azt meg is váló- sítják — erre mérget vehetünk!... S való- ban, ahogy teltek-múltak az évek, a tes- tületi élet minden területén egyre több siker született. Színvonalas rendezvénye- ket szerveztek és rendkívüli szorgalmuk- kal azt is elérték, hogy egyszerre két- három első díjat is szereztek a verse- nyeken. (Tavaly pl. Farnoson négy első és egy második helyezést verekedtek ki!)

Igy sikerült 64 egyenruhára szert ten- niük, pedig „csak” 52-en vannak. Azon- ban e vitathatatlanul szép fegyvertények ellenére is kedvezőtlenül éreztette hatá- sát a tanáccsal való együttműködés hiá- nya, amely bizonyos értelemben az ön- kénteseknek testületi problémákba való egyoldali „begubózását” eredményezte...

Az elmúlt év őszén, a párt ismeretes határozatának nyilvánosságra kerülése után viszont Kókán is hamarosan „meg- tört a jég”. Igaz, valamiféle nagyobb sza- bási anyagi támogatásra nem futotta a tanács erejéből, azonban minden pénz- beli segítségnél többet jelentett az ön- kénteseknek, hogy a község vezetői egyre

beszámolókon, gyűléseken ismerte- népszerűsítik pártunk és kormány- politikáját, s minden tőlük telhető- tesznek, hogy választóik jogos kívá- nielöbbségét orvoslást nyerjenek. Fecsi- jos elvtárs pl. most éppen azért „ko- zik”, hogy végre az ő környékü- kigyulladjon a villany. Az oszlopok felállították és a vezetőket is tettek; csupán a „leagztatásokat” elvégezni. Ehhez azonban még el- teremteni a szükséges pénzüsszeget. István a közeljövőben a községbe utak siraalmas állapot ügyében „interpellálni”. Kiszámította ugyan- ezek a rossz utak nemcsak a la-



Gedei Lajos



Fecske Lajos



Turán István



Varró Ferenc

gyakrabban látogatták foglalkozásaikat és érdeklődtek munkájuk, problémáik iránt. Tevékenységük széleskörű társadalmi el- ismerése jutott kifejezésre a tavalyi ta- nácsválasztásokon is, amikor a testület ötvenkét tagja közül tizenhatot beválasz- tottak a tanácsba.

AZÓTA CSAKNEM EGY ESZTENDŐ TELT EL, ezért érthetően kíváncsiak vol- tunk arra, hogy a tűzoltó-tanács tagok miképpen jeleltek meg választóik előle- gezett bizalmának, milyen gondok foglalkoztatják őket és hogyan tudnak eleget tenni kötelezettségüknek. Azt tal- lán szükségtelen is hangsúlyoznunk, hogy továbbra is valamennyien derekasan ki- veszik a részüket a testület munkájából.

Minderről azonban már a renkívül iz- léselesen berendezett, barátságos órszobá-

nak szereznek temérdek bosszúsá- gát, nem rengeteg kárt okoznak a gé- pekben, jóval többet, mint amennyi utak rendbehozatala kerülne. Va- renc elvtárs, a testület egyik leg- tagja már kilenc esztendeje ta- Ó a község ivóvízellátási nehézség megoldásán fáradozik — de em- civakodó szomszédok összebél- kezdve, az állatorvosi lakás felé- neki is tengernyi kisebb-nagyobl- lélmával kell nap mint nap szemb-

OLYKOR PERSZE AZ IS ELŐF! hogy az elvtársak a legjobb igye- ellenére sem tudnak eleget tenni- egyébként jogos kívánságoknak. I- megesik, hogy a lakosság a tanác- látja a „bűnbakot”, s bizony so- mes magyarázatra van szükség,

Vér Marika csikósbabája, valamint Kis József és Kis István Lánchid-modellje is nagy tetszést aratott a testület helyiségében megrendezett kiállításon

A fiúraj is késő éjszakáig gyakorlatozott...



Oldjuk meg a községekben a tűzoltó-gépjárművek vezetését!

A 6/1959. (TK. 42) BM SZÁMÚ UTASÍTÁS, AMELY A KÖZSÉGEK TŰZOLTÓ-GÉPJÁRMŰVEL TÖRTÉNŐ ELLÁTÁSÁT SZABÁLYOZTA, elvileg a gépjárművezetés kérdését is rendezte. Az utasítás gyakorlati végrehajtása azonban elég sok problémát okoz, mivel számos községben lehetetlennek tartják a gépjárművezetés társadalmi úton történő megoldását. Több helyen viszont úgy gondolják, hogy ha biztosítják az utasításban meghatározott feltételeket, minden további nélkül gépkocsit kaphatnak.

Az önkéntes tűzoltóság műszaki felszerelésekkel történő ellátása az utóbbi időben öröndetesen javul. Az újonnan beszerzett és kiadásra kerülő feckendők ma már nem kézi működtetésűek, hanem kismotorfeckendők, és gépjárműfeckendők is egyre többet találunk a községekbe irányított szerek között. A motorikus feckendők számának növekedésével természetesen szükségszerűen jelentkeznek a kezelési, a karbantartási és a gépjárművek vezetésének problémái is.

A különböző feckendők beszerzése, kiadása a BM OTP feladatkörébe tartozik, ezeknek a felszereléseknek a karbantartása, üzemeltetése, s a gépkocsivezetés megoldása viszont az önkéntes tűzoltóság fenntartójának, tehát a helyi tanácsoknak a feladata. A nagyobb értéket képviselő motorikus feckendők kezelése, karbantartása és üzemeltetése érthetően magasabb fokú hozzáértést követel. A gépjárműveknél emellett még egyéb feltételek is szükségesek a közúti forgalomban való részvételhez.

A KÖZSÉGI HIVATÁSOS TŰZOLTÓSÁG MŰKÖDÉSE IDEJÉN EGYSZERŰBB VOLT A GÉPKOCSIVEZETÉS KÉRDÉSÉNEK MEGOLDÁSA, mivel olyan hivatásos tűzoltót alkalmaztak, aki egyben gépkocsivezetői képességgel is rendelkezett. Ez a lehetőség azonban most, hogy a jövőben a hivatásos tűzoltóság feladatait is az önkéntes tűzoltóság látja el, megszűnt. Ezért kell tehát önkéntes alapon — a megállapított 100 forint tiszteletdíj ellenében — megoldani a községek tűzoltó-gépjárműveinek vezetését.

A BM OTP-nek nem feladata, de nem is vállalhatja a gépkocsivezetők biztosítását, sőt még a levizsgáztatását sem. Számos községben, ahol az önkéntes tűzoltóság gépjárművel rendelkezik, önkéntes alapon máris biztosították a gépjármű vezetését. Olyan gépjárművezetői igazolvánnyal rendelkező személyeket bíztak meg ezzel a feladattal, akik munkakörükönél fogva a község belterületén dolgoznak, s így bármikor igénybe vehetők a káresethez történő vonulás esetén. Minimálisan két ilyen személyre van szükség ahhoz, hogy — egymást 24 óránként váltva — a vonulást biztosítsák. Gondolni kell természetesen a munkahelyváltoztatásra, s az esetleges tartós betegség bekövetkezésére is. Az a községi tanács jár el helyesen tehát, amelyik még egy, összesen tehát 3, illetve 4 személy kiképzéséről is gondoskodik.

AZ OLYAN KÖZSÉGEKBE, AHOZ A MUNKAHELY TÁVOLSÁGA VAGY EGYÉB KÖRÜLMÉNYEK KÖVETKEZTÉBEN a régi hivatásos vagy más gépkocsivezetőkkel nem biztosítható önkéntes alapon a gépkocsivezetés, új, munkahely és más szempontból egyaránt alkalmas személyeket kell levizsgáztatni a községi tanácsnak. Minden önkéntes tűzoltóságnak és községi tanácsnak fontos érdeke, hogy — ha nehezebb körülmények között is — a már meglévő tűzoltó-gépjármű vezetését és vonulóképességét a jövőben is biztosítsa.

Az Országos Tűzrendészeti Parancsnokságra nap mint nap érkeznek tűzoltó gépjármű-igénylések a községekből, melyekben a községi tanács vállalja a szükséges feltételek — köztük a gépkocsivezetők — biztosítását is. Éppen ezért azoknak a — jelenleg tűzoltó-gépjárművel rendelkező — községeknek az esetében, ahol nem áldoztatás útján — gépkocsivezetőt, tűzrendészeti szerveink intézkednek a gépjárműveknél más községekbe történő átcsoportosításáról. Már jelenleg is annyi ilyen igénylés érkezett ugyanis, hogyha valamennyit kielégítenénk, egy-két évig az összes újonnan beszerzésre kerülő gépjárműnek meglenne a helye.

Szükségesnek látszik annak a felvetése is, hogy a 6/1959. (TK. 42) BM számú utasításban köztölt feltételek biztosítása egymagában még nem elégséges arra, hogy bármely községnek tűzoltó-gépjárművet adjunk ki. A gépjárművek ugyanis eléggé korlátozott mennyiségben állnak rendelkezésre, úgyhogy azokkal elsősorban a járási székhelyeket, valamint a 10 000 lakosnál nagyobb, s főként a szocialista községeket látjuk el — az 1958. évi szeptember 12-i parhatározatnak megfelelően.

Egyáltalán nem jelent elsőbbséget tehát, ha most — az utasítás megjelenése után — viszonylag kis létszámú és nem központi fekvésű községek gépjárműigényt nyújtanak be a Tűzrendészeti Parancsnoksághoz, mivel azok kielégítése a közeljövőben sajnos úgysem oldható meg.

AZ ÖNKÉNTES TŰZOLTÓ-GÉPKOCSIVEZETŐK FIGYELMÉT MÉG VALAMIRE SZERETNÉNK FELHÍVNI. Amikor a tűzoltó-gépjárművek kezelését és vezetését vállalják, legyenek tudatában annak, hogy községük és az egész ország érdekében igen fontos, rendkívül felelősségteljes munkára vállalkoztak. Éppen ezért igyekezzenek a lehető legnagyobb gonddal kezelni a rájuk bízott gépjárművet, s biztosítsák azok állandó vonulóképességét, hogy új munkakörük ellátásával is növeljék az önkéntes tűzoltói munka megbecsülését.

osokkal megértetik, hogy más az lenne, és megint más, ami a jelen lények között már most megvalósul. Ilyen „népszerűtlen” feladat pl. utórsi lakás építésének az ügye a helyzet, ha két-három hónapon nem sikerül felépíteni, a község vos nélkül marad. A tanács végrehajtó bizottsága most a testület helyisége az igénybevételeivel kívánja megkezdni a problémát, ami érthető ellenértéket ki az önkéntesekből. Igen sajnó, hogy előbb-utóbb valószínűleg engedniük kell, mivel a kérdés lényege nem tűr halasztást. De milyen gy a tűzoltók ma már a tanácsban lathatják a szavukat, mert így nem hetik meg, hogy egyszerűen kisműködtek. A tűzoltó-tanács tagok most fáradoznak, hogy a testület kárpót-még szebb otthont kapjon, mint en a régi volt. Olyan, amelyet — lak a jelenlegi — megoszthatnak az önkéntesekkel. Igencsak a szívükbe zárták a lelkes és igen ügyes gyerekeket, a testület helyiségeit gyönyörűen díszítették és nemrégiben pompás kis ünnepséget is rendeztek benne, úgyhogy a megérdemelt a tűzoltók támogatásának szeretetét. Annál is inkább, mert a tűzoltó-tanács tagjai szorgalomban és felelősséggel sem marad el a feladatuk mögött.

TORONYÓRA MÁR RÉGEN ELTÖRT A TIZET IS, későre jár. Ideje búcsúznunk — gondoljuk —, s én szóva udvariaskodásnak veszem a további szives marasztalást, s kérem. Ám a szertár udvarán még mindig zajlik az élet. Harsány vezénylés pattognak, s egyszerre két rajtáratában is gyönyörködhetünk — amennyire ezt a látási viszonyok lehetővé teszik... Az egyik női rajtáratát le is mértük: körülbelül harmadperc alatt szerelték meg a feckendőt. S bár férfiaknak is be kell térnie vált volna ez az eredmény, a feckendők egy cseppet sem elégedettek teljességükkel. De szép számmal akadnak olyanok is, akik csak nemrégiben szerelték meg az arra várnak, hogy a rajtuk is helyet kapjon a tanyai udvaron. Azok viszont, akik a „edzés-adagjukat” már befejezték, előtte szemlélik a többiekét, s bizony a sötétben is észreveszik, ha elvették a feckendőt.

Amint szóva, kissé elszégyeljük magunkat, amikor arra gondolunk, hogy a tűzoltóknak türelmetlenül fészegünk egy-egy rajtára nyúlt értekezleten, ezek az emberek pedig még az éjszakai nyugodalmat is feláldozzák testületük híréért... Vajon mikor pihenhetnek, miután idejük egy kis kikapcsolódásra — megünnepeljük — hiszen legtöbbször nyolc vagy még ennél is hosszabb munkaidőt mellett naponta 3-4 órát utazik, mégis önkéntes tűzoltóként, tanácsként, sőt színjátzóként is — derekuk megállja a helyét. Itt jegyezzük meg, hogy jelenleg a „Csinom Palkó” rajtájára készülnek!

IE, ILYEN EMBEREK A KÖZSÉGI TŰZOLTÓK. S miközben azokon a bizottságokban nagyon rossz utakon Budapest felé dobogunk, arra gondolunk, vajon mit tudnak a községben, hogy egyik-egyik ház ablakán éjjel tájban azért szűkít meg ki a világosság, mert valaki foglalkozásáról hazatért tűzoltó tanácsos. Éppen most írja a tanács tagjai beszámolóját...



A tolnaiak szerelés előtt átvizsgálják a felszerelést

*

A Tolnai Selyemgyár női csapata szerelésre együtt áll



A múltkoriban azt írtuk a bonyhádi járás versenyéről, hogy szervezés és gördülékenység tekintetében nem a legfényesebben sikerült. Nos, az illetékesek okultak az esetből, és a Mözsön rendezett szekszárdi járási verseny olyanra sikerült, amilyenek egy járási erőpróbanak lennie kell.

Az esélyek egyenlők voltak és ami érthető — hiszen a versenyek összes válfajában így van ez —, mindenki az első helyezésért küzdött. Hogy azután a végeredmény a legjobbak között dőlt el, az természetes, bár egyesek azt mondják, hogy a versenyhez a felkészültség mellett jó adag

szerencse is kell. Szükségtelen lenne, ha e megállapítással igazán vitatkoznánk. De ha mégis így lenne, akkor a tolnaiaknak igen-igen „nagy adag” szerencsájük volt, mivel 4 első és 2 második helyezéssel a tarsolyukban vonultak le a községi labdarugópályáról.

S hogy a gördülékenységről is beszéljünk, nem volt abban semmi ördögösség, csupán az ésszerű, körültekintő rendezés helyessége igazolódott. Elég az hozzá, hogy a 34 csapat versenyre alig egy és háromnegyed óra alatt lezajlott. Hogy miként? Egyszerűen úgy, hogy mire az ünnepség megkezdődött, előzőleg már valamennyi

csapatot levizsgáztattak az elméleti anyagból. Meg talán még az is hozzájárult ehhez, hogy két 400-as fecskendőnél párhuzamosan szereltek.

*

Úgy látszik, az időjárás és a zalaszentgróti testület között valami nincs rendjén, s talán az az oka, hogy az itt rendezett járási versenyek alkalmával már évek óta különösen mostoha hozzájuk a természet... Az idén a Meteorológiai Intézet minden ellenkező híresztelése ellenére — ismét alaposan elrontotta a napot. Délutánra várták a „zuhét”, de már reggel kezdődött, s meghozzá olyan kiadósan, hogy szinte patakokban folyt a víz.

Így azután érthető, hogy a zuhogó esőben, a csúszós talajon és az átmedvesedett felszerelésekkel nem valami jó szerelési eredmények születtek. Mindenesetre elismerésre méltó az a helytállás, amelyet a versenyző rajok tagjai tanúsítottak. Esett az eső, borig áztak a versenyzők, azonban a lelkesedést, a küzdőszellemet és a jó kedvet még a víz sem moshatta el. Most az egyszerű igazán melléfogott az időjárás, mert egy valamit kihagyott a számításból: a tüzoltókat vízzel nem lehet elijeszteni...

*

A versenyző csapatok létszámát tekintve, kisebb megyei versenynek is megfelelő volna a budai járás önkéntes tüzoltóinak június 21-én Nagykovácsi községben tartott versenye. A máskor csendes és nyugalmas — a volt grófi parkhoz tartozó fákkal körülvett — tisztáson közel 500 önkéntes tüzoltó nemes vetélkedésében gyönyörködött a budai járás területéről összegyűlt nézőközönség.

A versenyen 6 üzemi, 15 termelőszövetkezeti, illetve állami gazdasági csapat vett részt, ami azt bizonyítja, hogy üzemeinkben és a mezőgazdaság szocialista szektoraiban mind több dolgozó érti meg a tűzvédelem társadalmisításának fontosságát.

A termelőszövetkezeti csapatok három első, egy második és két harmadik díjat vittek el. Legjobbakként bizonyultak a sóskúti „Béke” tsz, az érdi

„Szabadság” tsz és a nagyvácsi „Vörös Hajnal” tsz csapatai. Az üzemi 400-as motorfecskendő-szerelési nyében a Prés és Kovács árugyár csapata lett az Mozdonyfecskendő-szerelés Tárnok, a 800-as kismoto



kendő-szerelésben Erd, a kismotorfecskendő-szerelés pedig Pilisvörösvár önkéntes tüzoltói vitték el az első díjat.

A ráckevei járáshoz tartozó Dömsöd község önkéntes oltócsapata a jelenlevők derűltége mellett mutat Szőnyi Károly t. szds., k tüzoltóparancsnok „Így szabad tüzet oltani” c. rikus tárgyú rövid jelene derűltége akkor érte el fokát, amikor a kocsisfecskendő szívcsonkjából egy kis kistüzet húztak ki a fecskendő tűzvarát kereső tüzoltó elvt. A csapatok fegyvelmezt tartásáról és az elért eredményekről a megyi Pártbizottság részéről megjelent Házi elnök is megelégedését fejezte ki.

A budai járási tanács V. önkormányzata HERNÁDI E. a budajenői és magykovács községek megelőző tüzrengetésén teheren végzett jó munkájáért 400—400 Ft pénzzutalással részesítette.

A vendégek és a résztvevők körében egyhangú volt a vélemény, hogy Vas megyében még mindig a szombathelyi járási tüzoltócsapatok a legjobbak. A járási tüzoltócsapatok részvételével tartott versenyen a legjobbak a járási tüzoltócsapatok voltak. Nemcsak azért, mert résztvevő rajok száma a legnagyobbnak számított, hanem azért is, mert a rendezés és a verseny lebonyolítása is rendkívül gyorsan és hatékonyan ment végbe. A verseny sikerét a járási tüzoltócsapatok vezetői is megköszönik.



Eredményhirdetés és a rajok felsorakozása a budai járás versenyén

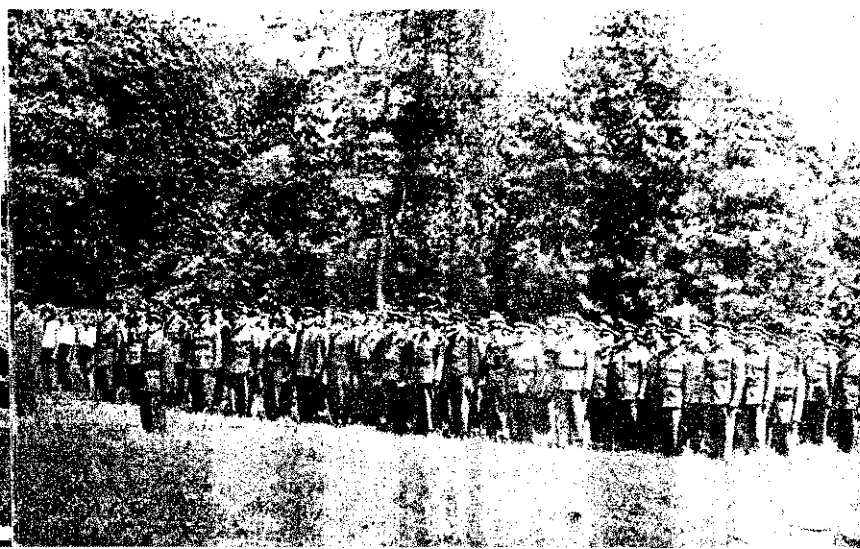



Vizsgáznak a csepregi lányok...

*

...és a vépi házigazdák ragyogó szerelése a szombathelyi járási versenyen

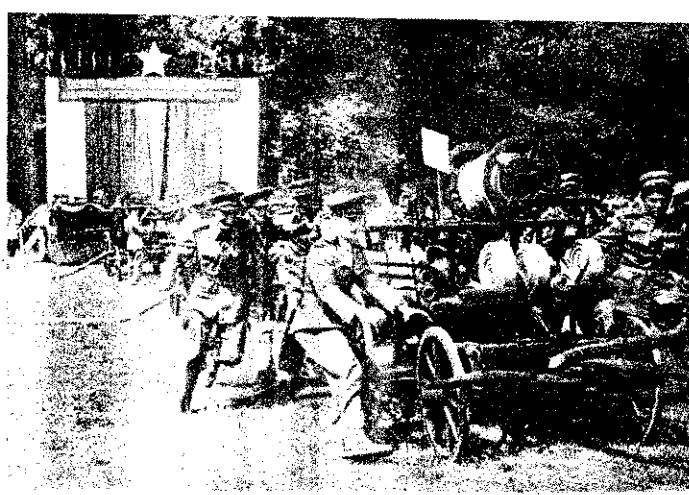

megelőző „haditanácson” is a szombathelyiek elhatározták, hogy kerekben három úttal lebonyolítják ezt a nagy tömeget megmozgató zvenyt. Így is történt, egy pontosan 12 órakor megkezdődött az ered-

érkezzenek. Így volt ez Nagykanizsán is. Már hajnali 2 órakor „kifutottak” az első kocsik, s jóformán még 3 óra sem volt, amikor emberekkel alaposan megrakodva Kanizsa felé tartottak, hogy azután még vagy négyszer újra forduljanak.

Bizony, nem valami kellemes dolog az éjszakai gépkocsikázás: gépkocsivezetőt és utast egyaránt próbára tesz, különösen akkor, ha teherkocsiról van szó. Annál inkább érthető, hogy mégis akadnak testületek, amelyek — könnyelműen és felelőtlenül — csak fokozzák ezt a tortúrát. Nem szándékozzunk megbántani a felsőrajki önkénteseket, de mégis feltesszük a kérdést: Nem lett volna-e célszerűbb legalább 24 órával előbb bejelenteniük a versenyéről való távozásukat, megelőzve azt a következményt, hogy egy emberekkal megrakott gépkocsi — felesleges kilométerekkel a háta mögött — hajnali negyed 4 körül bolyongjon a községben, keresve a tűzoltókat, akik egyébként ugyanakkor még az igazak álmát aludták? Ezen mitsem számít az, hogy a szertár kapujára kitzűzött szűkszavú üzenetet tartalmazó ódula („A versenyen egyéni okokból kifolyólag nem veszünk részt”) némi felvilágosítást nyújtott a helybeliek álláspontját illetően. Szerintünk — a mulasztástól eltekintve — sokkal emberibb lett volna, ha ezt a parancsnok legalább szóban adta volna a hajnali kocsikázók tudtára.

S hogy most már a versenyéről is szóljunk, elmondhatjuk, hogy egy fegyelmezett és igen gördülékeny vetélkedésnek voltunk szemtanúi. Csaknem valamennyi önkéntes csapat igen komoly felkészültségről és kiforrott versenyszellemről tett tanúbizonyságot s bizony méltán megérdemelték volna, hogy a kanizsai közönség — amely meglehetősen gyéren álldogált a versenypálya szélén — sokkal nagyobb érdeklődést tanúsítson szereplésük iránt.

A dunavecsei járás Dunaegyházán megtartott tűzoltóvers-

nyéről túlzás nélkül elmondhatjuk, hogy minden követelménynek megfelelt. A vendéglátó község lakossága és vezetői rendkívül nagy megtiszteltetésnek tartotta, hogy a járás legjobb önkéntes tűzoltóit vendégül láthatja, s ezért mindent megtett annak az érdekében, hogy a versenyéről valamennyien — „győztesek” és „legyőzöttek” egyaránt — kellemes emlékekkel távozzanak.

A verseny erkölcsi győztesei kétségkívül a szabadszállási úttörők voltak, mert — bár „csak” harmadik helyezést sikerült kiharcolniuk — kiváló megelőző és úttörő szakköri tevékenységükkel, valamint igen fegyelm-

zett magatartásukkal méltán megérdemlik, hogy a legjobbak között említsük meg őket.

A legboldogabb résztvevők — érthetően — a szalkszentmártoniak voltak, mivel két első helyezést is szereztek, s nagyszerű teljesítményük alapján joggal remélhetik, hogy a megyei versenyen egyik vagy esetleg mindkét rajuknak értékes helyezést sikerül elérnie.

A gyakorlatok befejezése után tűzoltási bemutatót láthattunk, melynek során a dunaegyházi és a „segítségükre érkező” harcai önkéntesek tettek tanúbizonyságot kiváló felkészültségükről.

zettek yekről

hirdetés. Hogy ezt miképp sikerült elérniük? Nos, elhatároztuk, nem volt ebben semmi boszorkányság. Mindannyian annyit történt, hogy hét helyeztek el a „harcme- és így egyszerre öt csais szerepelhetett, a másik pedig közben megkezdte a visszaszerelést. Az első vizsgákat ugyancsak lejűleg több helyen tartottam, s a verseny folyamata érdekében a csapatok részét először az elméleti gabizottságokhoz irányítottuk, csak azután kezdhették a szerelést. en örömdetes volt, hogy az öntesek rendkívül fegyelmelten viselkedtek, nem kelleszvegetni az időt keresésükkel és a második vagy harmadik helyezettek — igen fegyelmesen — megtapsolták özüket. Kiemelkedő eredmények, sajnos, nem születtek versenyen, a szerelési idő lában a jó közepes szint kömozogtak, viszont annál dindőbb, hogy viszonylag igen és szabálytalanság akadt, s ellen „óvás” sem érkezett a versenybizottsághoz.

em könnyű dolog egy jársverseny megszervezése — főösen akkor, ha 60-70 pat részvételével kell száni. Igen komoly problémát nt ugyanis a csapatok szálsa, s bizony jó időben meg kezdeni a munkát, hogy a sennyzők időben a helyszínre

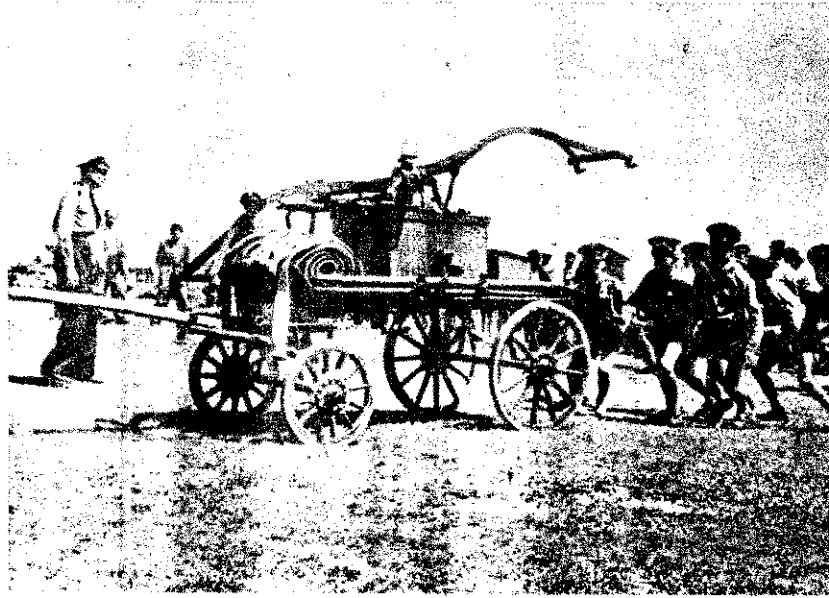

Izgalmas pillanatok Dunaegyházán: A szabadszállási úttörők szerelését feszült figyelemmel szemléli a közönség



A KGM TÜZRENDESZETI ELŐADÓI ORSZÁGOS ÉRTEKEZLETÉNEK RÉSZVEVŐI — többek között — szóvá tették az üzemi hivatásos tűzoltóság átszervezését is. Orvendetés tény, hogy — két jelenlevő kivételével — valamennyien egyetértettek az átszervezés szükségességével és hasznos voltával. Bár mindössze ketten tettek ellenvetést, úgy érzem mégsem „kákán csomót keresés”, ha vitába szállok velük. Elsősorban azért teszem ezt, mert az illetők a világos és kézzelfogható tények ellenére is körömszakadtig kitartottak „álláspontjuk” mellett.

NEM MEGROVÁSKÉNT MONDOM, de az az érzésem, hogy egyikük sem olvasta el a „Magyar Tűzoltó” májusi számában megjelent és az átszervezés kérdésével foglalkozó cikket. Ezt csak azért jegyzem meg, mert a cikkben világosan megmagyarázták az átszervezés szükségességét, az állami instruktorszolgálat jelentőségét és várható eredményességét. Úgy vélem, felesleges ismétlés lenne, ha most valamennyi kapcsolatosan felmerült kérdést sorra vennék. Eppen ezért csak a leglényegesebből, arról szeretnék beszélni, ami szerintem a nyilvánosság elé kívánkozik.

A FELSZÓLALÓK EGYIKE KIJELÉNTETTE: azért nem bízik az instruktori szolgálat eredményességében, mivel az állami tűzoltók egyebet sem csinálnak majd, mint megjelenni az üzemben, felfedik a tűzrendészeti hiányosságokat, azokról jegyzőkönyvet készítenek, s utána pedig felhívást adnak ki a rendelkezésük megszüntetésére... Hát, így rátapintani az igazságra — szinte ritkaság! Valóban eltalálta az illető: tényleg valami hasonlót csinálnak majd a mi instruktoraink. Ambár lehet, hogy ennél valamivel többet, és az előbbi is más módszerekkel — de most nem ez a lényeges! Azt azonban sehogysem értem, miért pontosan ez fáj a felszólalónak. Az átszervezés érdekeit látja talán veszélyeztetve? Nem hinném! Akkor viszont mit? Azt talán, hogy az instruktoraikat nem lehet majd egyes alkalmi tennivalók elvégzésére felhasználni mint „elődeket”, akik az üzemben bizony sok mindent megtettek a termelés érdekében? Mert ha netán így lenne, és mozgató rugóját ez képezné aggályainak — akkor indokoltnak látom kétségeit.

„SAJNOS”, A MI INSTRUKTORAINK ilyen formában nem „működhetnek közre”, tekintve, hogy egyéb szolgálati elfoglaltság köti majd le minden idejüket. Egyrészt az, amit a felszólaló is felvetett, de ezzel párhuzamosan és „mellékesen” meg kell ismerniök az adott üzem technológiáját is! Azután meg a propaganda-munkára is gondolniok kell — hogy az üzemi önkéntes tűzoltóság szervezésével, ténykedésének istápolásával eltöltött időről és energiáról ne is beszéljék. Az is természetes emellett, hogy közben saját maguk képzése is elengedhetetlen, hogy a tűzrendészeti és technológiai fejlődéssel lépést tarthassanak...

MINDEZEKET CSAK AZÉRT TARTOTTAM SZÜKSÉGESNEK „közbevetőleg” megemlíteni, mivel ezzel bizony mindenkinek számolnia kell. S „csupán” azért esik ilyen súlyosan latba a megváltozott helyzet, mert azelőtt az üzemi hivatásos tűzoltóságnak bizony nem sok

ideje maradt mindenre. Érthető is, hiszen a munkáltató, a tűzrendészeti hiányosságokat elkövető és az azokért felelős többnyire ugyanazon személy volt. Így azután nem volt ajánlatos kenyéértörsére vinni a dolgot, mivel nem a tűzrendészeti hatóság húzta a rövidebbet... Szó se róla, nem mindenütt gondolkodtak ilyenformán, s távol áll tőlem még a gondolata is annak, hogy általánosítsak — de sajnos, sok helyen ilyen volt a helyzet...

A MÁSIK FELSZÓLALÓT AZ AGGASZTOTTA, hogy ki oltja majd el a tüzet az üzemben, ha nincs harmadik műszak. Mindjárt egy példával is élt. Elmondotta, hogy egy alkalommal nála a bedobott cigarettavégtől meggyulladt valamelyik irodában a papírkosár. A tüzet a takarítónő vette észre, s mire a gyári hivatásos tűzoltók a helyszínre érkeztek, a dolgozók már el is oltották a tüzet... Úgy gondolom, szükségtelen a válasz, hiszen a felszólaló a példájával éppen önmagának válaszolt. Az eddigi gyakorlat ugyanis azt bizonyítja, de statisztikánk is arról tanúskodik, hogy az üzemekben keletkezett tüzek 98%-át a dolgozók vették észre, és ők is oltották el, még mielőtt a tűzoltók a tűz színhelyére értek.

EZEK UTÁN TALÁN MONDANOM SEM KELL, miért beszélünk és beszélünk eddig is olyan sokat a tűzvédelem társadalmisításának szükségességéről. Itt ugyanis maguk a tények is beszélnek! Meg azután a fejlődésnek sem lehet más az útja, csak ez: „Támaszkodjunk a dolgozókra!” Módot kell találnunk éppen ezért az üzemi önkéntes tűzoltóegységek szervezésére, s miután létrehoztuk őket, olyan kiképzést kell biztosítanunk részükre, amelynek birtokában képesek lesznek az elsődleges és eredményes beavatkozásra. Biznunk kell bennük, mert hiszen ki az közülük, aki ölbetett kézzel nézné végig az általa megtermelt javak pusztulását?! Nyilván csak az aljaember és az ellenséges elem tenné ezt. Nos, ha ez így van, akkor csak rajtunk múlik, hogy ezt a törekvésüket szakszerűvé tegyük.

MEGMONDJUK NYILTAN: a mi tűzrendészeti előadóinknak nem az a feladatuk, hogy kishitű sopánkodással méltatlankodjanak az ésszerű és helyes intézkedés felett, hanem inkább haladéktalanul lássanak hozzá a kapcsolatos szervezéshez. Az legyen az egyik fő gondjuk, hogy a megszervezett önkéntes egységek tagjai minél előbb és minél alaposabban elsajátítsák a szükséges ismereteket és rendszeresen részt vegyenek a gyakorlati foglalkozásokon.

EGY PILLANATRA SEM ALLÍTOM, hogy a tanácskozáson résztvevők mind-egyike a rendelet szellemében tevékenykedik, és minden tőle telhető megtesz, hogy az átszervezés folytán létrehozott új szolgálati rendszer minél eredményesebb legyen, s a változás ne zökkenővel, hanem az üzemek tűzvédelmének további megszilárdulásával járjon. Meggyőződésem azonban, hogy a túlnyomó többség ezt teszi! Ugyanakkor bízom abban, hogy a gyakorlati élet mindenben bennünket igazol majd, mert körültekintő és alaposan átgondolt előkészítő munkát végeztünk.

SELMECI ISTVÁN
tű. örgy.

Bár csak három rozetta szerénykedik a sok évtizedes használatból kifényesedett régi mántájú kék zubbonyán, de Rákovics Antal bácsi olyan büszkén viseli ezt a szakaszvezetői rendfokol-



zatot, mintha legalábbis tábormok lenne... Több mint ötvennyolc esztendővel ezelőtt, 1901. január elsején lett tagja a csákánydoroszlói tűzoltótörsületnek, s azóta példamutató szorgalmával mindenkor az élen jár a feladatok végrehajtásában. Idős kora és megérdemelt munkája ellenére ő a testület legszorgalmasabb területfelelőse: havonta 35-40 lakóházat ellenőrizz, és még a legkisebb szabályta-

lanságot is azonnal kiküszöböltet. Rendszerint csak akkor jelenik meg a testület gyűlése és a foglalkozáson, s tanácsa gazdag élettapasztalásával keszesen segíti a fiatal tűzoltókat, akik közül sokan még a nagyapjukkal együtt kezdte a tűzoltói szolgálatot.

Erőt, egészséget és további sikeres munkálkodást kívánunk Rákovics bácsinak, aki megye, sőt ország egyik idősebb aktív tagja. Örömmel hallottuk, hogy Rákovics bácsi vidésen az őt megillető fokozatba lépett elő... Bizonyos lenne, ha egyikeink megvizsgálnák, hogy a hasonló többi „szürke” önkéntes tűzoltó vajon vajon megkapta azt az erkölcsi ismerést, ami a legsebbe nyírt: a zászlóval való hűségű igazán megérintenek!

A kongresszus tiszteletére

A kazincbarcikai tűzrendészeti alifőnöki kommandó és KISZ-fiataljai — MSZMP összel sorrakerülő VII. kongresszusára tiszteletére — értékes munkát ajánlásokat tettek. Vállalták többek között a putnoki járás patronálását, első ízben is a járásban lévő termelőszövetkezetek megelőző tűzrendészeti helyzetének fokozott szilárdítását. Felajánlásuk a szervezetek kívüli tűzoltók is csatlakoztak.

E vállaláson túlmenően az aloszervezetek kollektívája — kivétel nélkül valamennyien — csatlakozott a Kazincbarcikai Újváros szelítési, parkosítási célú munkájához. A helyi párt- és tanácsszervek által kezdeményezett — mozgalomhoz is csatlakoztak — vállalásuk mintegy 30 napnyi társadalmi munkára tehető.

Élénk testületi élet Söjtörön

Antén meg-
a, nem vélet-
kerestük fel
törtéri önkénte-
Többen
lották: láto-
ik meg őket,
megéremlik.
hallgattunk
óra...

állítjuk,
röpke ott-
nk eredmé-
ként tökélete-
megismertük
estület életét.
yi azonban bi-
yos: igen jó
yomásokat sze-
ünk munkáju-
és magyartá-
at illetően.

egjobban talán
a hév és lelke-
és ragadott meg-
nünket, amely
hatalok — Káli
or, Lóchuk Ká-
y, Péterfi Jó-
f, Horváth Ir-

Gerencsér
stüd, Hos Mag-
ná, de szintúgy
őbbiek — részé-
megnyilvánult.
nyeskedtek, hogy
nehezebb fogá-
begyakorlásá-

val egy-két má-
sodpercet lefarag-
janak a versenyre
készülő két csapat
— még javításra
váró — szerelési
idejéből, meg tán
azért is, hogy meg-
győzzenek bennün-
ket ügyességükről
és ügyszeretetük-
ről. Eláruljuk:
mindkettő sikerült,
jöllehet — öreg
este lévén —
egyetlen villany-
lámpa halvány fé-
nyénél úgyszólván
tapogatózva szerel-
tek.

S a parancsnok?
— Hordós elvtárs
éppen 21 esztende-
je jegyezte el
magát a tűzoltó-
hivatással: azóta
becsülettel és oda-
adással munkálko-
dik a testület erő-
sítésén és fejlesz-
tésén. S hogy Söj-
törön jól megala-
pozott és élénk
testületi élet fo-
lyik, az — ha nem
is egészében, de —
nagyértékben ne-
ki köszönhető...

Érdekes vetélkedés

színhelye volt nemrégiben
a Ganz-MÁVAG-gyár: öt
nagyüzem önkéntes tűzoltó-
sága mérte össze erejét
a 800 l/p-es kismotorfecskendő
szerelésében, s küzdött meg egymással az el-
ismerést jelentő első he-
lyezésért.

A budapesti VIII. kerü-
leti nagyüzemeknek ez az
évről évre ismétlődő házi-
versenye immár öt éves
múltra tekinthet vissza.
Tulajdonképpen amolyan
verseny előtti „főpróba”
ez, bár igen jelentős az
üzemek egymás közötti
versengésének állandósítá-
sa, s nem utolsósorban az
önkéntes kollektiva elv-
társi-baráti kapcsolatának
elmélyítése szempontjából
is.

A csapatok közül ezút-
tal a MÁVAG-beliek vit-
ték el a pálmát — meg-
előzve az Autótaxi V., a
Ganz-gyár, a tavalyi baj-

nok Ruggyantaárugyár és
a Gábor Áron Vasöntöde
és Gépgyár versenyzőit.
Ami a versenyző csapatok
mozgását s az elért szere-
lési időket illeti — őszin-
tén megvallva — nem na-
gyon dicsérhetjük az elv-
társakat. Egy-két esetben
ugyanis lassan és vontatot-
tan ment a szerelés, s bi-
zonyon igen kemény másod-
perceket kell még lefarag-
niok, ha a területi verse-
nyen az elsők közé akar-
nak kerülni. Ennek ellené-
re mégis igen hasznos volt
ez a kis rendezvény, mi-
vel módot és lehetőséget
adott a csapatok erejének
és felkészültségének fel-
mérésére, feltárta a gyen-
ge pontokat, s ugyanakkor
— ehhez az esti közös va-
csora is hozzájárult —
még közelebb hozta egy-
máshoz az öt nagyüzem
tűzoltókollektíváját.

Az azonban egy szépség-

hibája is volt a verseny-
nek. S ezt most nem azért
vetjük fel, hogy ünne-
pöntök legyünk — ellen-
kezőleg: okulás céljából.
Az történt ugyanis, hogy
habár a ganzbeliek és a
taxisok vétettek a Gyakor-
lati Szabályzatban foglal-
tak ellen, az értékelő bi-
zottság ezt — a hosszadal-
mas vita ellenére is — fi-
gyelmen kívül hagyta. Vé-
leményünk szerint még az
úgynevezett barátságos
versenyek esetében is szí-
gorián ragaszkodni kell a
szabályok betartásához,
illetve betartatásához, mi-
vel mindennemű enged-
mény csak veszélyezteti a
verseny komolyságát, nem
is beszélve arról, hogy
végeredményben — mint a
jelen esetben is — jogos
elégedetlenséget válthat ki
a hátrányos helyzetbe ke-
rült csapatok tagjaiból.

A könnyűipari tűzoltóversenye

A Könnyűipari Minisztérium Len-Ken-
ripari Igazgatósága május 30-án nagy-
abású tűzoltóversenyt rendezett a Csül-
ghegyi Lenárugyár sporttelepén. Az ipar-
i vetélkedésen az Igazgatóság 19 vállalá-
nak 23 legjobb önkéntes csapata — a
tavalyi házaverseny legjobbjai — vett
szét.

A csapatok a 400 és 800 l/p-es kismotor-
fecskendő szerelésében mérték össze ere-
iket. S bár a rendkívül mostoha, esős
lőjárás igen kedvezőtlenül befolyásolta a
verseny menetét, mégis elmondhatjuk: a
versenyző rajok megállták helyüket, s
súlyosságukban igen jó szerelési időeredmé-
yekkel örvendeztették meg az érdeklő-
őket. Különösen elismerésre méltó a Ko-
náromi Lenfónó férfitcsapatának 51 mp-es,
díjbont nélküli 400-as szerelése, vagy pl.
a mikosdpusztai leányoknak a 800-as sze-
elésben elért 81 mp-es időeredménye. De
igen komoly fegyvertényre vall az a kö-
ülmény is, hogy pl. a 800 l/p-es kismo-
torfecskendő szerelésében részt vett. 8

férfi-csapat közül öten — élen a 70 mp-es
Tolnanémediekkel — 80 mp alatt szereltek.

A részvevő csapatok helyezése a követ-
kezőképpen alakult:

400 l/p-es kismotorfecskendő (férfi): 1.
Komáromi Lenfónógyár, 2. Szegedi Ken-
derfónógyár, 3. Szegvári Kendergyár.

400 l/p-es kismotorfecskendő (női): 1.
Tukai Kendergyár, 2. Kapuvári Kender-
gyár.

800 l/p-es kismotorfecskendő (férfi): 1.
Tolnanémedj Kendergyár, 2. Győri Len-
szövőgyár, 3. Szegedi Kenderfónógyár.

800 l/p-es kismotorfecskendő (női): 1.
Mikosdpusztai Lengyár.

Az értékes versenydíjakat a versenyt
követő közös vacsora alkalmával osztot-
ták ki. Legboldogabbak talán a mikosd-
pusztai leányok voltak, akik nagyszerű
versenyszereplésük elismeréseként egy-
egy szép karórával gazdagodtak.

A versenyt a zuhogó eső ellenére is igen
nagyszámú és lelkes közönség nézte végig.



ÚJSZERŰ GYÁRTÁSI ELJÁRÁSOKRÓL

Politúrozás helyett poliészteres bevonás

Gyakran megtörténik, hogy a technika és a tudomány éppen akkor siet az ipar segítségére, amikor a legnagyobb szükség van erre. Ez történt a bútorgyártásban is, amely napjainkban — túlzás nélkül állíthatjuk — világszerte forradalmi változásokon megy át. A változás alapja — mint egy sor más iparágban — a korszerű műanyagkémiai, nevezetesen az ún. poliészter-lakk öntési eljárás.

Az új technológia jelentőségét gazdasági hasznával mérhetjük le legjobban. Tudvalevő, hogy a bútorgyárak legnagyobb problémája az ún. „felületkezelés” és az ebből eredő rendkívül hosszú „áttutási idő”. A hagyományos Sel-lakk politúrral történő fényezési idő 180 perc négyzetméterenként. Az új eljárással ez mintegy 15 percre csökken. Így az eddigi 12—21 napos áttutási idő 3—4 napra rövidül, a gyárak kapacitása pedig — bővítés nélkül — mintegy 30 százalékkal növekszik. Igaz, hogy a poliészter-lakk egyenlőre sokkal drágább, mint a közönséges politúr, de a különbözetet feltétlenül kiegyenlíti a rövidebb megmunkálási idő és a gyárak kapacitásának ugrásszerű növekedése.

Az új gyártási mód előnyei:

1. A poliészter-lakk tartósan „magasfényű” marad.
2. Kemény, üvegszerű búturfelületet biztosít, amelyet közönséges használati tárgyakkal nem lehet megsérteni.
3. Hővel, nedvességgel szemben közömbös.
4. Általában színtelen, áttetsző, a lakkanyag a fa erezését, színtét érvényre juttatja.
5. Tökéletesen védi a fát, így a bútór életművelete megváltozik.
6. A lakkot nem kezdi ki a gáz, s fényét nem bántja a gyakori lemosás (színes konyhabútorok).

A lakköntés bevezetése lehetővé teszi, hogy rövidesen elérjük a bútorgyártás nemzetközi színvonalát, s új gyárak nélkül jóval több, szebb és korszerűbb bútort gyárthatunk, mint eddig.

A külföldi tapasztalatok alapján az Angyalföldi Bútorgyárban kidolgozták a felületkezelés új munkamódszerét: a bútorlapok felületét politúrozás helyett több rétegben: poliészter-lakkal vonják be, majd szárítás után polírozzák. Nagyobb viszkozitású lakkok esetén egyszeri bevonás is elégséges.

Eddig 5 nagy állami bútorgyár és 3 kisipari szövetséget kapott egy-egy svájci lakköntő gépet (Steinemann); 14 csiszológép is érkezett, s útban vannak a polírozó gépek is.

A poliészter-lakkozás műveletei:

A/Előkészítő műveletek

1. A poliészterrel kezelendő felületek csiszolását nem szükséges olyan mértékben elvégezni, mint a kézzel és politúrral kezelték, mivel a poliészter kb. 0,4—0,5 mm vastagságban borítja a felületet, és ezzel megfelelő mértékben betömi a nyitva maradt pórusokat.

2. Amennyiben a felületek nem maradnak eredeti színükben, akkor azokat pácanyaggal vonják be, majd 10±2 százalék nedvességtartalomra leszártítják. A használni kívánt pácanyagot a végleges felhasználás előtt ajánlatos kipróbálni, hogy a poliészter alatti viselkedése később ne okozzon meglepetéseket.

3. A felület nedvességtartalmát az öntés előtt szűrőpróbaszerűen minden esetben ellenőrizik.

B/Lakkozási műveletek

4. A lakkozásra előkészített felületeket portól jól megtisztítják, majd az öntőgépen I/040 aktív alaplakkal leöntik. Az I/040 alaplakk (aktívgrund) célja az, hogy a majdan felöntendő poliészter-lakkot az alaplakk-anyagba bekevert edzőanyag kikeményítse.

5. Az I/040 alaplakkal leöntött felületeket vízszintes tárolóhelyen (kocsin vagy állványon) 18—22 Celsius fokon jól szellőzve, kb. 4 óra hosszat szikkadni hagyják.

6. II/050 P lakkal az öntőgépen leöntik; az öntésnél 0,8 mm-es öntőfej-nyílást és 40 m/perc előtolást alkalmaznak.

7. Öntés után a leöntött felületeket ugyancsak vízszintes tárolóhelyen (kocsin vagy állványon) tárolják, nehogy a lakk egyik vagy másik szélére folyjon, mert ilyen esetben a felhordott lakkanyag különböző vastagságú lesz. Ha az aktívgrund a bútorlap egyik végére gyűlik össze, akkor ezen a részen a fedőlakkot ledobja magáról.

8. A felhordott lakkanyag 18—22 Celsius fokon kb. 30 perc alatt aktívulódik.

9. Ezt követően II/050 P lakkal másodszor is leöntik, ugyancsak 0,8 mm-es öntőfej-nyílással és 40 m/perc előtolással. A leöntött felületeket a 7. pont szerinti vízszintes helyzetben tárolva, kb. 18 órán át szárítják. Ezalatt a felületre felhordott lakk rész teljesen átkeményedik és további megmunkálásra kész.

C/Csiszolás, fényezés

10. A felületeket 320 szemcsefinomságú papírral — csak hosszában — a durva egyenetlenségek eltüntetése miatt megcsiszolják.

11. Ezután 400-as szemcsefinomságú papírral egyszer keresztben, majd egyszer hosszában finomra csiszolják.

12. A szalagcsiszológépre polírozó szalagot helyeznek, a felületet políroldószerezrel locsolják, a polírozó szalagot pedig piros csiszolóviasszal bedörzsölik, majd keresztben és hosszában megcsiszolják a felületet úgy, hogy karcnyomok ne maradjanak rajta.

13. A szalagcsiszológépre ezután másik polírozó szalagot helyeznek, s a felületet tovább csiszolják; közben a felületet políroldószerezrel locsolják, a szalagot pedig fehér csiszoló viasszal kenik be. A felületet ugyancsak keresztben, majd hosszában átciszolják, illetve dörzsölik mindaddig, míg teljesen tiszta, karcmentes lesz.

14. Végső műveletként az egész felületet szivaccsal vagy puha flannellel — mely előzőleg szilikon-polírt öntenek — dörzsölik, hogy azon semmiféle hordás ne maradjon.

A felhasznált anyagok és jellemzőik

Pácanyagok: Vizes oldat, mely kb. 30 százalék anilinfestéket és 5 százalék sziákszeszt tartalmaz.

I/040 aktív alaplakk: 80 százalékkal nitrolakkot tartalmaz, és emellett kob. naftenát-oldatot és ciklohexilperoxidot nitrolakk a lógyapot acetonos, acéta. methilalkoholos és butilalkoholos oldatba. A ciklohexilperoxid a lakkanyag keményedését katalizálja. Az aktív alaplakk az I. tűzveszélyességi fokozatba tartozik.

II/050 P jelű lakk: 50—60 százalék pol. észter, 25—30 százalék stírol, ezenkívül faolaj vagy ricinusolaj. A poliészter több értékű alkoholok (glicerinnel, gll. több értékű savakkal (ftálsav, maleins. végbemenő polikondenzációja útján) j. nek létre. A stírol etilbenzol katalít. dehidrogénezéssel állítható elő. A st. fény, hő és katalizátor hatására polis. rollá polimerizálódik. Ez a lakk a II. tűzveszélyességi fokozatba tartozik. A p. észter tapadása a fára kicsi, és emel. hem túl fényes lakk. A felületi fény. ség növelésére és a tapadóképeség m. javítására adagolják a stírolt.

Polír oldószert: Lakkbenzinnel, haso. ásványolaj-párlatok keveréke.

Szilikon polír: Viasz, növényolaj, k. for. és víz savas emulziója. Ezenkívül sz. oldóanyagot is tartalmaz.

Tűzrendészeti előírások

A felhasználásra kerülő anyagokat kintve a 4/1957. BM számú rendelet §-a értelmében az egyes munkahelyiségek a fokozottan tűz- és robbanásveszély csoportba tartoznak.

Az alkalmazott technológiát és a használt anyagokat vizsgálva az épít. illetve gép felállítási engedélyek szakvé. véleményezésénél az I. fokú tűzrendészeti tóságoknak több előírást kell tennie:

1. A munkahelyek elektromos berendezéseit az MSZ 1600. sz. szabvány megfelelően a robbanásveszélyes helyiségek előírásai szerint kell szerelni.
2. Az elektromos berendezéseket MSZ 172. sz. szabvány előírásainak megfelelően földelni kell.

3. Az egyes helyiségeket (lakk. lakkcsiszoló, csiszoló) egymástól és a lényezettől az MSZ 595. sz. szabvány zepesen tűzálló fokozatának megfelelően kell elválasztani, s az elválasztó falakat tűzfalként kell megépíteni.

4. Az egyes helyiségek közötti, valamint a szomszédos helyiségekbe nem ajtókat az MSZ 595. sz. szabvány közszen tűzálló fokozatnak megfelelő ajtókat legyenek, mégpedig önműköd. csukószerszerkezettel.

5. A helyiségek (amennyiben nehéz földemmel készültek) 100 légköbméterére 5 m³ ablakfelületet kell biztosítani. Az üvegezés 3 mm-nél vékonyabb legyen és 40x40 cm-es osztásnál nagyobb.

6. A robbanásveszélyes gázok elszívására elszívó berendezést kell létesíteni. Az elszívás olyan legyen, hogy a robbanásveszélyes gőzök koncentrációja ne érje el az alsó robbanási határ 1/2-át.

7. A lakköntő és csiszoló helyiségekben a gépeknél egyedi elszívást is kell alkalmazni.

8. A csiszoló elszívó-berendezéséhez lehetőleg az épületen kívül, minden más helyiségtől legalább közepesen tűzállóan elhatárolt porkamrát kell létesíteni.

9. A lakköntő és lakkszáritó helyiségek elszívó, illetve szellőző berendezésének csatornáit úgy kell kivetelni a szabadba, hogy azok más helyiségen ne menjenek keresztül.

10. Az elszívó berendezések csatornáit és egyéb szerkezeti részeit csak éghetetlen anyagból készíthetnek.

11. Az elszívó csatornákat könnyen hozzáférhető és megfigyelhető helyre kell tenni. A lakköntőgép elszívó csatornáját el kell látni áramlási sebességet

mérő műszerrel, melyen jól láthatóan be van jelölve az üzemeltetéshez szükséges minimális légcserét biztosító sebességnek megfelelő folyadéknyívó helye.

12. A szellőző berendezések szabadba torkolló végét úgy kell lezárni, hogy azokba kívülről ne kerülhessen idegen anyag és külső tüztől se lobbanhasson be (Dáwy-háló).

13. A statikus elektromosságból eredő robbanásveszély elkerülése érdekében az alkalmazott szellőző berendezések fémes részeit az MSZ 172. sz. szabvány előírásainak megfelelően földelni kell.

14. A szellőző berendezések forgó, szabályozó és elzáró szerkezeteit olyan anyagból kell készíteni, amelynél súrlódásból eredő szikraképződés nem lehetséges.

15. A szellőzőcsatornába vagy azokon keresztül, továbbá azok falazatára elektromos, gáz-, víz-, gőz- vagy más egyéb vezetők szerelése tilos.

16. A szellőző berendezést meghajtó elektromos motorokat az elszívócsatornáktól kívül kell elhelyezni. Az alkalmazott elektromos motorok az MSZ 4814., valamint 4815. sz. szabványok K.B. II-es csoportra előírt követelményeknek feleljenek meg.

17. A felhasználásra kerülő anyagok tárolására és bekeverésére egy — tűz- és robbanásbiztos követelményeknek megfelelően kialakított — külön helyiséget kell biztosítani, mivel a munkahelyiségekben csak a napi folyamatos munkamethez szükséges anyagmennyiség tartható. (A napi mennyiséget kg-ban vagy literben minden esetben meg kell határozni!)

18. Az üzem részére a 4/1957. BM sz. rendelet normái szerinti fali tűzcsapot kell létesíteni (MSZ 13 127.). A fali tűzcsapot az MSZ 15 607. sz. előírásainak megfelelő tűzcsapszekerényben kell elhelyezni és biztosítani kell a szabványban meghatározott felszereléseket.

A felsorolt előírásokon túl — mindenkor a helyi körülményeknek megfelelően — az egyéb szabványokat és rendeleteket figyelembe véve kell megadni a szakvéleményt. Az alkalmazott technológiát és az építéshez, valamint a használatához adható szakvéleményt egyébként az Országos Tűzrendészeti Parancsnokság felülvizsgálta és 971/1959. BM OTP szám alatt jóváhagyta.

Szalontai Imre
tű. fhdy.,
okl. vegyészmérnök

TŰZJELZŐ HŐÉSZLELŐ

Az összefüggő ipari és más, hasonló létesítményekben alkalmazható jelátvitelen alapuló önműködő tűzjelző berendezés (MSZ 9785) egyik igen fontos szerkezeti része az észlelő. Az észlelő feladata, hogy a tűzjelző berendezés hurokvezetékének tűz hatására megfelelő áramkör-megszakítást, áramkörzárat, rövidzárlatot vagy áramváltozást létesítsen.

A Tűzvédelmi Berendezéseket Gyártó Vállalat a közelmúltban új típusú észlelőt készített, melyet a BM OTP Felügyeleti Osága jóváhagyott. A tűzjelző észlelő műszaki leírása a következő:

Feladata: A védett helyiség mennyezetére szerelt észlelő jelzi, a helyiségben a hőfok 72 C° fölé emelkedik.

Felépítése: Az észlelő két fő részből áll: észlelő alapról (1) a burokból (2). Mindkét alkatrész sajtoltt műanyagból készült, szorosan csatlakozik egymáshoz. A hálózat csatlakozási lehetőségét az észlelő alapba ágyazott csatlakozótuskók (5) biztosítják. A csatlakozótuskók menetes csapjaihoz hat lapú anyával (12) rögzítők az érintkezőrugók (3), a támasztórugók (4), valamint az állás felforrasztására szolgáló forrcsúcsok. A középső részen yezkedik el a jelzőrúd (10) és annak feszítőrugója (9), valamint elzárócsavar (11).

Működése: Az észlelő szerves része egy állandó ellenőrző árammal vizsgált tűzjelző-hálózatnak. A wood-fémvel összeforrasztott érintkezőrugókon (3) tehát állandóan áram folyik keresztül. Ha a védett helyiség hőmérséklete 72 C° fölé emelkedik, akkor a wood-fém elveszti szilárdságát és az érintkezőrugók (3) sárgulalmasságuk, valamint a (4) és (9) számmal jelzett rugók meglazultak. Az ellenőrző áram tehát az érintkező rugókkal párhuzamosan kötött ellenálláson kényszerül keresztülhaladni. Az így megnövekedett hálózatellenállást a tűzjelző központ érzékeli, majd optikailag és akusztikailag is jelzi.

Az észlelő működéséről egyszerű ránézéssel meggyőződhetünk, mert a sötét búra középső furatán kilóg a fehér műanyag ellenőrzőrúd (10).

A tűzjelző hőészlelővel a jövőben igen sokszor találkozunk, mivel a kivitelezésre kerülő tűzjelző berendezések szerves része.

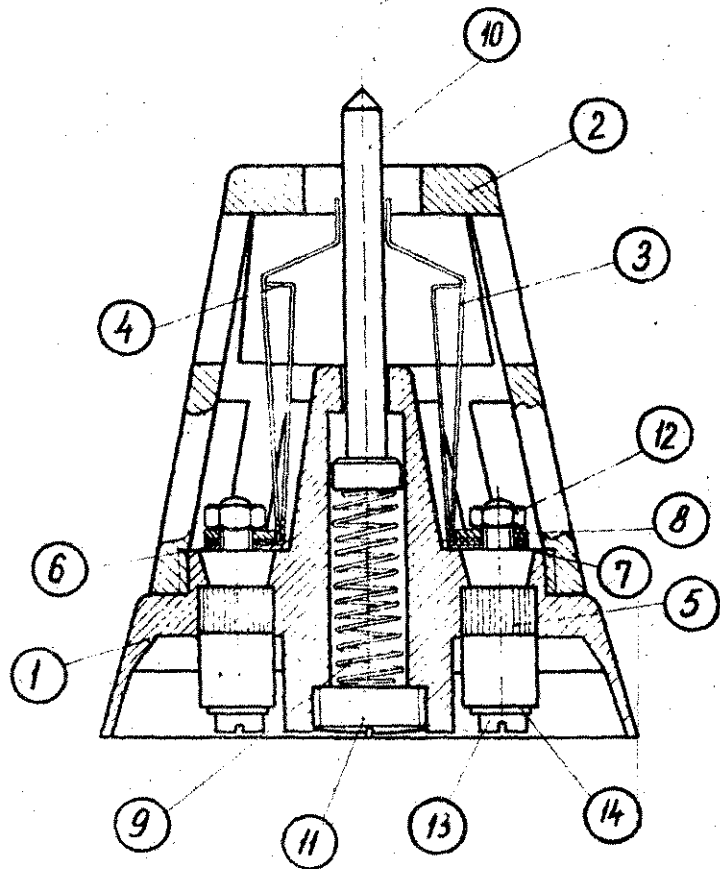

Az elektrosztatikus festőüzem megelőző tűzrendészetére — mint magasfeszültségű villamosberendezésre — a MSZ 1600, 1610 T és 15 688 sz. szabványok és a festőüzemekre vonatkozó tűzrendészeti szabályok vonatkoznak.

A megelőző tűzrendészeti követelményeket a létesítésnél és használatnál kapcsolatos szabályok szerint a következőkben csoportosíthatjuk.

1. Létesítési követelmények

a) Az elhelyezéssel kapcsolatos előírások

A berendezést csak legalább közepesen tűzbiztos helyiségben lehet felállítani, ahol más természetű munkafolyamat nem végezhető. A szomszédos helyiségektől közepesen tűzbiztos elválasztás szükséges — beleértve az ajtókat, ablakokat stb. nyílásait.

A padlózat folyadékot át nem eresztő, hézagmentes, éghetetlen és az elektromos áramot jól vezető anyagból készüljön.

A magasfeszültség előállítására szolgáló elektromos berendezések és távirányítású kapcsolók lehetőség szerint külön és legalább közepesen tűzbiztos helyiségben helyezendők el.

Az elektrosztatikus festő berendezés minden része — beleértve az egyes munkafolyamatokat magukban foglaló fülkéket és kamrákat is — csak éghetetlen anyagból készülhet.

A szórófülke létesítésénél — a robbanási lehetőség miatt — figyelemmel kell lenni annak tetőméretezésére.

A kémiai előkezelő munkahelyiségek úgy készüljenek, hogy azokból a maró és mérgező hatású folyadékok ne folyhassanak, illetve ne szóródhassanak ki. A munkahely folyadéktartályai és falai tömített s a használatos maró- és mérgezőanyagoknak ellenállók legyenek.

A berendezés befogadására szolgáló helyiség fűtésére a tűz- és robbanásveszélyes helyiségekre vonatkozó előírások vonatkoznak.

b) Elektromos vonatkozású követelmények

A helyiség és berendezés elektromos világítását, illetve az elektromos berendezések szerelését a már felsorolt szabványok tűz- és robbanásveszélyes helyiségekre vonatkozó előírásai szerint kell kiépíteni.

Tekintettel arra, hogy a szórófülkében a magasfeszültségű térrel, s a levegő és festékkoldószer gőzével az üzemeltetés során állandóan számolnunk kell, s így tűz- és robbanásveszélyes levegő- és oldószer-koncentráció keletkezhet, az elektromos berendezés kialakításánál

5 mA határintenzitást

kell betartani, ami egyben tűz- és életvédelmi intézkedést is jelent. Erre a célra ilyen értékre határolt

túláramkapcsolót (szikraórt)

kell beiktatni az egyenirányító és porlasztóharangok közé. A túláramkapcsoló kapcsolási idejét 0,1 sec alá kell beállítani.

A magasfeszültségű vezeték elosztópontja és a porlasztóharangok közé — a biztonság szempontjából megfelelően méretezett — védőellenállásokat is közé kell iktatni.

A túláramkapcsoló mellett *tartalékvédelemről* is gondoskodni kell. Ennek az alapvédelem rendszerétől minden tekintetben függetlennek kell lennie.

Tűlfeszültségvevőzetőt is kell létesíteni, amely a berendezés kikapcsolásakor önműködőleg megszünteti a maradéktöltést. (A magasfeszültség alatt álló berendezéseknek ugyanis a kikapcsolás után még néhány ezer V feszültségű visszamaradó töltésük van!)

A magasfeszültséggel kapcsolatos helyiségeket (szórófülke, a magasfeszültséget előállító berendezések helyisége, kapcsolóhelyiség) zárt helyiségekként kell kezelnünk, amelyeknek ajtóit ajtóérintkezőkkel és megfelelő érintkező zárral kell ellátni, hogy ezek az ajtókat kinyitása esetén a berendezés üzemi áramkörét megszakítsák.

A magasfeszültséget előállító berendezés és a teljes üzemhez tartozó elektromosan vezetők részének számára a MSZ 172. sz. szabvány előírásainak megfelelő

közös földelés

szükséges. Kivételt képez a magasfeszültséget magában foglaló és szigetelten felállított porlasztóharang-csoport, a festék- és oldószer-tartály-rendszer, valamint a magasfeszültségű vezeték. Üzemen kívüli állapotban azonban ezeket a részeket is földelni kell, hogy töltésüket maradék nélkül elveszítsék. Üzembe helyezésükig feltétlenül földelt állapotban kell maradniuk.

Az infra-szárazítókat alkalmazott infravörös lámpacsoportokat az elszívóberendezésükkel *kényszerkapcsolással* kell ellátni.



A berendezés munkafolyamatainak meghajtására beépített elektromotorok mindenkor feleljenek meg a *szűjtőlég- és robbanásbiztos* villamos gépekre vonatkozó MSZ 4814. sz. szabvány előírásainak.

A berendezés elektromos hálózatának kiépítésénél feltétlenül meg kell követelni az ismertetett *kényszerkapcsolási sorrendet*

c) A berendezés egyes részeire vonatkozó követelmények

A festésre kerülő munkadarabokat a szállító láncpá olyan felfüggesztő szerkezetekre kell felerősíteni, amelyek munkadarabok nem eshetnek le, s kilengeni sem tudnak. Üzem közbeni láncfeszítést megfelelően működő szerkezet biztosítja, hogy rángatások ne fordulhassanak elő.

Az elektródákként alkalmazott porlasztóharangok beállításánál figyelemmel kell lenni a feszültségességre. Ennek nem szabad elérnie a 7000 V/cm-t, nehogy szikraátütés következzen be.

A zsírtalanító lúgos és foszforos oldat hőfoka nem lehet 97 C°-nál magasabb.

Az elektrosztatikus szórófülke légterében elhelyezett festék- és oldószer-tartályok zártak és belobbanástgátló szerkezettel kell rendelkezniük. A csöcsatlakozásoknál feltétlenül elzáró szerkezet szükséges.

A festékevezető csöveket a mechanikai sérülések ellen védni kell. A porlasztóharangokkal szemben levő oldalon elhelyezett földelő lemezeket vagy a láncpályának a szórófülkében levő kaszát — a lecsapódó festékek felfogása céljából — papírral vagy más anyaggal beborítani tilos, mivel mozgásuk vagy leesésük vídzárlatot okozhat. Az elektrosztatikus térben esetleg bekövetkező festékcsepegések felfogására, éghetetlen anyagból készült tálcákat kell helyezni a szállítólánc alá. Azokat a munkafolyamat helyeket, ahol robbanóelegyet alkotó festék- és oldószer-gőzök vagy más mérgező hatású gőzök keletkeznek (szórófülke, kézi szóró, infra-szárazító, kémiai előkezelő), megfelelően méretezett *elszívó berendezésekkel* kell ellátni. A festékekkel szennyezett csöveket úgy kell elkészíteni, hogy azok tisztítás karbantartás céljából szétszerelhetők legyenek.

d) Tűzvédelmi berendezések és eszközök

A szórófülke tűzvédelmére az MSZ 9783. sz. szabvány előírásainak megfelelő helyhez kötött szénsavoltó-berendezést (C) kell létesíteni, amelynek kézi kapcsolását a művezetői fülkéből működtetni lehet.

Az infraszárazító-águtakat s az elektrosztatikus szórófülkéket végénél, továbbá a kézi elszívó és a magasfeszültséget előállító helyiségek és a művezetői fülke közelében 1 db, az M 1034-es szabványú kézi tűzoltókészüléket kell készletben tartani.

A műhelyhelyiségben — annak két ellentétes oldalán — a járat közelében 1/4 m³ száraz homokot és 2 lapátot kell elhelyezni.

A berendezésen — az üzemeltetés önműködő megszakításának lehetőségén túl — 4 helyen, vagy a munkadarabok fel- és lerakásánál, a kézi szórófülkénél és a művezetői fülkében 1—1 működtethető biztonsági kapcsolót is el kell helyezni. Ezek működésekor, valamint a túláramleoldó működésbe lépésekor történt automatikus lekapcsolással egyidejűleg *éleshangú jelzőcsengőt* meg kell szólaltatni.

2. A használatnál kapcsolatos szabályok

Az elektrosztatikus festőberendezés biztonságos használatát szempontjából az alábbi követelmények a fontosak.

a) Üzemeltetési előírások

A berendezést csak szakképzett, vizsgázott elektrikus kezelheti, aki munkahelyét a berendezés üzemeltetése idején még szabad időre sem hagyhatja el.

A biztonsági berendezéseket minden műszakkezdés előtt működés szempontjából ellenőrizni kell.

A kezelő személyzetet munkába állítás előtt ki kell oktatni

Festőüzem biztonságára

sfeszültségű berendezéssel kapcsolatos tűz- és életvédelmi
valókról.

A szórófülkében tartalek festékanyag, alkatrész, üres edény
árolása tilos.

A szórófülkében az üzemeltetéssel kapcsolatos festékutántól-
és egyéb, kézzel végzendő munkálatok megkezdése, illetve
rőfülkébe való belépés előtt a magasfeszültségű töltéssel
zamaradó áram) rendelkezhető berendezési egységeket az
1985-50. sz. szabvány előírásainak megfelelő kezelőruddal
elő) mindenkor áramtalanítani kell.

Az elszívó berendezések megfelelő működését minden mű-
vezdés előtt ellenőrizni kell.

A földelések mérés útján történő ellenőrzése havonta köte-
Az adatokat hitelesített naplóba kell bejegyezni.

A festékszennyeződésnek kitett berendezéseket — azok köny-
tisztíthatósága céljából — zsírozni lehet. A termoventillátor
szállított meleg levegőnek a szórófülkébe való bevezetésére
jáló, a mennyezeten elhelyezett perforált lemezt azonban csak
a mértékben szabad zsírozni, hogy a lyukak el ne tömőd-
k.

Üzemeltetés közben az infraszárító-alagútban tartózkodni

A kémiai előkezelő fürdőknél kötelező a védőszemüveg hasz-
ta.

A festéktartályokban levő keverő lapátok mozgását üzem-
en is ellenőrizni kell. Sűrűlódásuk észlelése esetén az üzemet
nal le kell állítani.

A szállítólánc felfüggesztő berendezése — teherbírás szem-
jából — igazodjon a festésre kerülő munkadarabok súlyához.
Kézi szórást — a rendelkezésre álló légtértől függően — csak
szükségesebb mértékben szabad végezni 1-2 szórópisztollyal.

A berendezés úgy működjön, hogy a festékadagolás megfelelő
ltása, illetve a szükséges magasfeszültségű térerő fenntar-
következtében festékcspepegés, illetve lecsapódás a lehető leg-
bb mértékű legyen.

Használati utasítások, figyelmeztető és tiltó feliratok

Az üzemben dolgozó személyzet gumitalpú cipőt nem visel-
s gumí — vagy egyéb olyan anyagon, amely az elektromos-
t nem vezet — nem állhat (Az emberi szervezet ugyanis az
telen földelés következtében feltöltődhet.)

A tűz- és robbanásveszélyre figyelmeztető, illetve tiltó táblá-
az MSZ 15 031-53. sz. szabvány szerint, a magasfeszültség
nlétére vonatkozó figyelmeztető táblákat pedig az MSZ 453. sz.
int kell kifüggeszteni a megfelelő helyekre.

Az üzem sajátos veszélyeire utaló figyelmeztető táblák szö-
e a következő:

— A fürdőben forró, mérgező oldat kering, belenyúlni ve-
yes!

— Védőszemüveg használata kötelező!

— Az infraszárító-alagútban üzem alatt veszélyes tartózkodni!
Minden kapcsoló mellett ki kell függeszteni a kézzel működ-
kikapcsolók használatára vonatkozó utasítást.

A tömegtermelés miatt a kész munkadarabokat folyamatosan
cell szállítani a helyiségből.

Karbantartási előírások

A berendezés rendszeres karbantartási, tisztogatási munkái-
: elvégzése rendkívül fontos a tűzvédelem szempontjából is.
alános követelményként elő kell írni a kéthetenkénti rendsze-
karbantartási munkát, amely részleteiben a következő:

A szállító láncot és felfüggesztő készülékeket, valamint az elő-
berendezések cseppfogóit — a festéklarakódás miatt — le-
l égetni. Az égetést — a felfüggesztő berendezések kivételével
a műhelyen kívül kell eszközölni. A felfüggesztő berendezések
tése a helyiségben — mivel leszerelésük körülményes — oly-
don oldható meg, hogy azokat a fel- vagy lerakási szakaszon
ze kell vonni. Az égetés mindenkor csak tűzoltó felügyelete
llett végezhető.

Az elszívó berendezések csővezetékét szükség szerint — de
legalább évenként — szét kell szerelni és a helyiségen kívül ki
kell égetni. A szét nem szerelhető részeket le kell kaparni, vagy
más — tűz használatát nem igénylő — módon kell tisztítani.

A szórófülkében vagy a szárítóalagútban elhelyezett festék-
felfogó tálcákból a festékanyag — az üzemeltetés menetétől füg-
gően, de legalább naponta az üzem leállásakor — eltávolítandó.

Az elektrosztatikus szórófülke, a kézi szóróhelyiség falait és
az előbbiben elhelyezett minden szerkezeti berendezést meg kell
tisztítani a lerakódott festéktől (égetés nélkül).

A festékvezetékek és porlasztóharangok hígítóval történő
belső átmosásának időtartama alatt kötelező a szórófülke elszívó-
berendezésének működtetése.

A magasfeszültséget hordozó berendezések szigetelő állvány-
zatát megtisztításuk után — a tökéletes szigetelés szempontjából
— feltétlenül meg kell vizsgálni.

Az ablakok — a megfigyelés érdekében — állandóan tisztán
tartandók.

Az infraszárító-alagutak égőt, búrját és alumínium lemezeit
meg kell tisztítani, a hibás, repedt égőket ki kell cserélni.

A karbantartási munkákról ellenőrző-napló vezetése kötelező.

Az elektrosztatikus festőüzem tüzeivel kapcsolatos tudnivalók

Az elektrosztatikus festőüzemnél általában számolhatunk
az elektromos rövidzárlat következtében előfordulható festék-
anyag-tüzekkel, amelyek esetében feltételezhető a robbanás is.
Tűzoltói szempontból a berendezés egyik legkényesebb része az
elektrosztatikus szórófülke, amelyben az üzemeltetéssel kapcsola-
tos előírások be nem tartása miatt keletkezhetnek káresetek.

a) A tüzeseteknél követendő eljárás

Tűzoltói beavatkozás esetén a tűzoltás vezetőjének első intéz-
kedésként — az általánosan előírt áramtalanítással egyidejűleg, de
még a beavatkozás előtt — el kell végeztetnie a földelőruddal
való feszültségmentesítést. A szórófülkébe csak ennek megtör-
tente után szabad sugárral stb. behatolni — oxigénes légzőkészülé-
lék védelme mellett. Gumicsizma viselése nem engedélyezhető.

A műhely, illetve szórófülke hatáson szellőztetését ajtók, ab-
lakok kinyitásával stb. kell biztosítani.

Ködsugár alkalmazása nemcsak oltástechnikai okokból, ha-
nem a helyiségben levő robbanóképes és mérgezőhatású elegy, a
festékfélések égésénél keletkező sűrű füst és a fejlődő magas
hő leköttése miatt is ajánlatos.

Amennyiben a szállító láncpálya esetleg még mozgásban
lenne — különös tekintettel a szórófülkén kívül keletkezett tűz-
esetekre — azonnal le kell állítani, nehogy a mozgó láncpálya a
tűzet a szórófülkébe vigye.

A festék- és oldószer-tartályok védelmére hűtősugarat kell
alkalmazni.

Tűzoltásnál figyelemmel kell lenni a maró és mérgező folya-
dékokra. A sugárvezető véletlenül se irányítsa sugarát rájuk! A
tartályok meghibásodásából keletkező szétfolyásnál ezeket az
anyagokat bő vízzel fel kell hígítani s a szétfreccsentést el kell
kerülni.

Oltási szempontból hatásosan alkalmazható a léghab is.

b) Előfordult tüzesetek

Németországban két elektrosztatikus festőüzemi tűz keletke-
zett, mégpedig mindkét esetben az elektrosztatikus térben, a
szórófülkében. Az egyiknél a szórófülke — a vázszerkezeten kívül
— éghető anyagból készült. A szállító szalag felfüggesztő csőveit
és a szigetelőket — a lakkszennyeződések ellen — papírszalaggal
ragasztották át, s a szalagokat időközönként cserélték. A tűz oko-
zója a vizsgálat szerint egy rosszul felerősített vagy esetleg lak-
kal alaposan szennyezett papírszalag volt, amely a tetőzetről le-
csüngött a magasfeszültségű térbe és leesése közben vezetőössze-
kötést létesített. A gyulladás az így keletkezett rövidzárlat kö-
vetkeztében történt.

A másik, hasonló módon berendezett üzemnél, amelyben
ugyancsak műgyanta-lakkal dolgozták a tüzet az okozta, hogy a
szállító szalagra felfüggesztett munkadarabok szállítás közben
kilengtek, s a magasfeszültségű elektródákkal vezetőkapcsolatot
létesítettek. A gyulladást a keletkezett rövidzárlati kisülési ív
okozta.

Mindkét tüzeset azt bizonyítja, hogy az elektrosztatikus festő-
berendezések tűzvédelme érdekében megkövetelt rendszabályok
— különösen a rövidzárlati áram keletkezési lehetőségének kizárá-
sára vonatkozó előírások és szabályok — a berendezés tűzvédelme
szempontjából rendkívül jelentősek.

F. K.

A MENNYKÖTŐ

a korszerű villámvédelemig

Ami a mondákból ránk maradt...

A villámról már az első ismert mondák és irodalmak említést tesznek. Az első tűz, amit az ember megismert, feltehetően a villámcsapástól meggyulladt száraz fa lángja lehetett. Számos legenda szerint a tűz az égből került a földre. A régi görögöknél Zeusnak, a rómaiaknál pedig Jupiternek, a leghatalmasabb isteneknek tulajdonították a villámlást. (Jupiter a római nép vallásában az ég istene, illetve maga az égbolt és az égi tünemények, a villámlás, a mennydörgés, a vihar megszemélyesítője.) (Az ábrázolásokban mindkettő látható villámokkal és aegis-szel. (Aegis a Vulcanus által készített pajzs, mely oly hatalmas, hogy még a villámcsapásnak is ellenáll.) Ha Jupiter megrázta a rettenetes aegist, akkor villámok cikáztak s fergeteg tört ki. Pénzek, bronz szobrocskák, éremképek stb. az istent általában a lehető legnagyobb felindultság pillanatában és abban a helyzetben ábrázolják, amint villámokat szór... (1. ábra).

A művelt rómaiak a villámot természeti tüneménynek tartották. Pl. Lucretius az i. sz. I. században már azt hangoztatta, hogy a villámot nem Jupiter küldi, mivel az isten nem tenné meg, hogy azokkal lerombolja a tiszteletére épített templomokat. Plinius egyébként már különbséget tett a mai értelemben vett hideg és gyújtó villámok között. Titus Livius Carus szerint a villámlást azok a tűzmagok okozzák, amelyek a felhő nagyságától, valamint a szél erejétől függően különböző erősségűek lehetnek. Kifejti azt is, hogy a villám tüze apró, és gyors elemekből áll, melyeknek semmi a világon nem tud ellentánni és erősebben hatnak, mint a nap-sugár. Különböztet is megcáfolja a villám keletkezésének vallásos beállítást.

Zeus—Jupiter, felemelt kezében a villámcsomó



A magyar nép — éppen úgy, mint a szlávok és a germánok — szilárd testnek tartja a villámot, miért is istennyilának vagy „ménkü”-nek mondja. A finnek, ha villámlik, azt mondják: Ukko (az egek ura) tüzet üt ki. Legerősebb átkozódásuk is a villámmal kapcsolatos: „Ukko nyilai érijenek!” (Egyébként nyelvünkben is él az „Üssön meg az istennyila!” kifejezés — mint súlyos szidalmazás.)

A villám a néphitben

A kínaiak szerint a villám Pan Ku-nak, a mindenség urának a tekintetéből keletkezett (Pan Ku 17 200 évet élt, de úgy, hogy közben naponta 10 lányt nőtt, akkor meghalt, illetve szétosztatta magát. Lélegzése lett a szél, hangja a mennydörgés, tekintete a villám.) Érdekes az is, ahogyan a kínaiak példázódnak a villámmal: szabadkozásuként azt mondják pl.: „Nem az én érdemem, hogy a vihar fenyegető sötét felhői, amelyek fejed fölött gyülekeztek, elvonultak anélkül, hogy a villám lesújtott volna”... A szerbek felfogása szerint a mennydörgés az ördögöket üldöző szent Illés kocsijának a dübörgése, a villámok pedig nyilak, amelyekkel igyekeznek az ördögöket elpusztítani. Az ördögök ilyenkor vagy egy fa alá menekülnek, vagy pedig kutyába szállnak, ezért ilyenkor nem jó a fa alá állni és kutyát a közelben megtúrni. A románok szerint Illés próféta szórja a villámokat, s mivel a mennykő mindig az ördög után üt, ezért azt tartották, hogy villámláskor tanácsos keresztet vetni.

A Dunántúlon kőnek tartják, mely az égből került a földre. Az Udvar megyei népmondákból való az a hiedelem, hogy a villámlás és a mennydörgés abból keletkezik, hogy az ördögök a pokolból feljönnek a levegőre s ott döcögő szekereken futkosnak. Kijönnek a bűnös lelkek is a sírjaikból, azokat az ördögök tüzes vasvillával döfik, szurdalják; esős időben azok süvitenek, sírnak, bögnék oly rettenetes. Azért kell az élőknek jámborul élni (Kovácsna).

Ezek után nem csodálkozhatunk azon, hogy régen a villámot pl. úgy is ábrázolták, mintha ördög lenne. A Szépművészeti Múzeumban van egy 1476 körül készült oltárszárny Jánosrétől mestertől. Ezen Szt. Miklós életéből vett jeleneteket láthatunk. Az egyik képen a hajó vitorlarúdja csap bele az ördögfigurával ábrázolt villám. (2. ábra.)

A göcseji nép 16 féle ménkút ismer, s mindegyiknek más hatást tulajdonít (ilyenek pl.: kénkőves, kócos, lobogós, láncos, tüzes, ragyogós stb.). Más vidéken susztorgó ménkút vagy méndörgős ménkút emlegetnek. Ezeknek a szavaknak a nagy részében a villám sajátossága nem jut ki-

fejezésre, kivéve a tüzes — vagyis — és a vizes — vagyis száraz — villámnevezését.

A villámcsapás és az általa okozott megelőzésére is többféle módszert a néphit. Ezek úgyszólván a legidőnkig fennmaradtak. Ilyen villámritásra vonatkozó babonás hiedelmek szélesebb körben is elterjedtek a következők:

A szentelt barka égetése Szatmár megyében divatozott, ahol zivatar alatti viharoknál a tűzhelyen egy kis tüzet gyújt-



Ahogy Jánosrétől mester 1476 körül villámlást elképzette

és a barkából néhány darabot elégettek. Dunántúlon a háztető alá dugták kát. Pákán (Zala megye) a szentelt fehér és fekete nyírfággal együtt a hába rakott tűzbe morzsolták, hogy a kéményen keresztül kiszálló szétszaggassa a felhőket, amelyek viharokat tartalmaznak; A cigányok a nyírfát ten levágott mogyorófavesszőnek tulajdonítottak villámhárító tulajdonságot.

Babona, mint „védekezési eszköz”

Zalatárnokon, ha veszélyes felhő közeledett, a kémény nyaka fölé nyírfák raktak és azt tartották, hogy kinn a viharban is legjobb a nyírfá alá állni, mert ott nem érheti az embert baj. (A hiedelem vallásos hiedelem alapján tartották, mert szerintük a „szent család-

nekült a zivatar elől és a fa meg-
 öket... Az is szokásban volt, hogy
 alkalmával az udvarra dobták a
 seprűt, mert az is megtette a kellő
 . A Borsod megyei palócok a zivatar
 ával régebben egy egész kenyeret
 : a kerítés karójára, abban a hit-
 hogy akkor a villám nem üt a
 Szegeden az asztalt borították lap-
 hogy le ne üssön az istennyila. Nóg-
 n a piszkafát és a szénvonót tették
 eresz alá. Resznekén pedig vihar
 ával kidobálták az evőeszközöket a
 l, talán azért, hogy ne vonzzák a
 a villámot.

ekések az állatokkal kapcsolatos
 nek is. Sok helyen azt tartották,
 égiháború alkalmával a macskát
 jó a szobában tartani, mert az is ma-
 vonzza a villámot, viszont a de-
 megóv tőle, de megóv a golyafészek



mert oda ahol a golya fészkel, nem
 be a villám,
 zámos helyen viszont azért nem ültet-
 bodzafát a ház közelébe, mert abba
 nyen beleszap a villám.

**nikor még
 éjjel oltásnál tartottak...**

zek voltak a villámcsapás elhárítására,
 tve megelőzésére vonatkozó főbb hie-
 nek. Nézzük meg ezek után azt is,
 tettek akkor, ha a villám tüzet oko-
 t. Az egész országban el volt terjedve
 az a hiedelem, hogy a villám okozta
 et nem szabad vízzel oltani, mert a
 még táplálja az ilyen tüzet, éppen
 rt tejjel kell oltani. A „Magyar Hír-
 ndó” 1793-ban közölte a következő ér-
 tes hírt: „Somogyvármegye Sárd nevű
 ségében 1793. augusztus 9-én... sok
 z legett; de ezt az okozta, hogy leg-
 gyobb része a Lakosoknak tsupa nézője
 t darab ideig a menykő által meggyul-

ladt háznak; mivel azt hitték helytele-
 nül, hogy a menykőről támadt tüzet csak
 téjjel lehet el-oltani; és hogy midőn va-
 lamelly épületet meg üt az isten-nyila, az
 ugyan el-ég, hanem messzebb aztán nem
 terjed a tűz. — Ellenkezőt tapasztalván a
 Lakosok ezen hiedelmekkel, magok kárán
 okosabbakká lettek.” Ez a babona megvolt
 Szabolcs megyében Észlaron és a Bihar
 megyei magyaroknál is. A göcseji nép azt
 hitte, hogy a villám tüzeit csak aludtje-
 jel lehet oltani. Még a múlt század vé-
 gén is élt ez a babonás hiedelem. A vil-
 lám által felgyújtott ház így rendszerint a
 földig leégett. A megmaradt falakra azon-
 ban nem emeltek új épületet, mivel azt
 „újra megüti a mennykő”.

A tűzoltók harcot indítottak a babona
 ellen. Az aradi Önkénytes Tűzoltókar
 1862-ben kiadott „Utasítás az aradi ön-
 kénytes tűzoltókar öt oszállyainak vagy
 szakaszainak részére kiütendő tűzvész
 esetében” című taktikai utasítása például
 a villám okozta tüzek oltásával kapcso-
 latban a toronytüzekről szólva, leszögezi:
 „Hogy a villám által támadt tüzet nem
 lehetne vízzel eloltani, az vakhit”.

Elképzelések...

Tartsunk rövid szemlét ezek után a
 villámhárító feltalálása előtti időkre vo-
 natkozó, villámmal kapcsolatos adatok
 felett. Igen érdekes elképzelést ismerte-
 tett a „Vasárnap kiadvány” 1925-ben. „Sem-
 mi sem új a nap alatt” című cikkében
 ugyanis arról számol be, hogy egyes fi-
 zikusok és orientalisták véleménye szer-
 rint a keleti népek, s köztük a zsidók
 már évezredekkel ezelőtt ismerték a vil-
 lámhárítót. „Ismerete a papság féltve őr-
 zött titka lehetett s valószínűleg ez az
 oka, hogy úgy a zsidóság szétszóródása
 alkalmával feledésbe merült. Egykori írók
 leírásaiban, sőt magában a bibliában is
 találunk egyes részleteket, amelyek ezt
 a feltevést megerősíteni látszanak. Sa-
 lamon, majd Heródiás templomának szí-
 mes leírásában a következőket olvashat-
 juk: Az esővíz felfogására a templom te-
 tejét aranylemezek borították, ahonnan
 részcsovek vezették az esővizet a sziklába
 épített vízgyűjtő medencékbe (ciszternák-
 ba). Az aranylemezekkel borított tetőzet-
 től pedig — állítólag a madarak távol-
 tartására — hegyes fémrudak meredtek
 a levegőbe. Íme, a legtökéletesebb vil-
 lámhárító berendezés, amelynél különbet
 ma sem tudnánk készíteni. Az aranyle-
 mezekkel borított és hegyes fémrúddal
 ellátott tetőzet lehetővé tette a lég-
 köri és földi elektromosság csendes ki-
 sülését, a földbe vezető részcsovek pedig
 gondoskodtak a feleszabaduló elektromos-
 ság levezetéséről. Így azután könnyen meg-
 érthetjük, évszázadokon át miért nem
 érte egyetlen villámcsapás sem a magasba
 nyúló sziklacsúcon épített hatalmas temp-
 lomot; holott Palesztina földje, földünk-
 nek elektromos zivatarokban leggazda-
 gabb tájainak egyike.

Állítólag III. Ramses egyiptomi király
 (i. e. 1300) által Medinet-Abuban felállí-
 tott árbocfák hegye a villámvezetés cél-
 jából meg volt aranyozva.

...és a tudomány álláspontja

A tudomány mai álláspontja szerint
 sem az ókorban, sem a középkorban nem
 ismerték a villámhárítót... Az azonban
 biztos, hogy a villám gyakori tűzvesztek
 okozója volt. Feljegyezték például, hogy

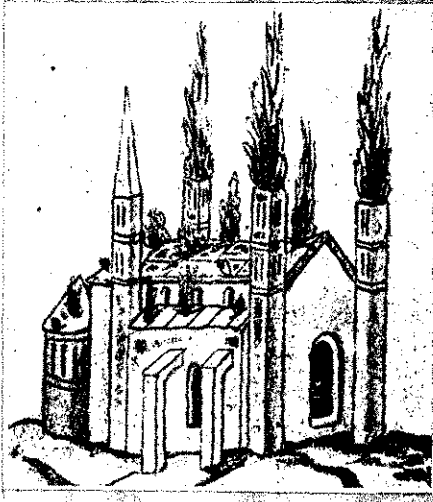

A székesfehérvári templom
 égését ábrázoló rajz

a római Colosseum 217. augusztus 23-án
 villámcsapástól tüzet fogott és annyira
 tönkretette, hogy nem kevesebb, mint
 6 évig dolgoztak a rajta esett kár hely-
 reállításán. Ez tény, mert Dio Cassius
 tanúbizonyságot tesz róla, de Severus
 Alexander érmein is az újból felépült
 amphitéátrumot láthatjuk, nem beszélve
 arról, hogy az amphitéátrum maga is
 bizonyítja: legfelső ívén ugyanis még ma
 is látszódik az a nagy sietség, amellyel
 más épületekből vett anyaggal építették
 újjá. Érdekességként megemlítjük, hogy
 állítólag Julius Caesar a villám ellen ba-
 bérkoszorút viselt. Az 1356. évi Basel-i
 földrengésről készített metszeten a villám-
 csapás érdekes ábrázolása maradt ránk.
 (3. ábra.)

(Folytatása következik)

Nordhausen villámcsapástól történt leégé-
 sét illusztráló egykorú festmény





Jól sikerült a budapesti XI. kerületi alosztályon megrendezett Ünnepi Könyvhét

Több mint 15 000 Ft értékben vásároltak könyveket

Gazdag választék, rendkívül színes illusztráció, izléses kiállítás — ez jellemezte a legutóbbi Ünnepi Könyvhétet.

A könyvhét az ország tűzoltó egységein is ünnepi eseményt jelentett, a tűzoltóink tömegel vásároltak sok tízezer forint értékben az értékes könyvekből. A budapesti XI. ker. tűzrendészeti alosztályparancsnokság Ünnepi Könyvhete is igen jól sikerült. Jellemző, hogy alig néhány nap alatt 8026,50 Ft értékben vásároltak az alosztály beosztottjai és a „Petőfi” Tűzoltótisztképző Iskola hallgatói.

A XI. kerületi alosztályon egyébként ebben az esztendőben már ez a harmadik könyvhét. A januárban és márciusban rendezett könyvhét, illetve könyvnap alkalmával szintén tekintélyes mennyiségű és értékű könyv fogyott el.

A három esemény eddigi mérlege: 15 185,40 Ft.

„Ég az erdő...”

Az Országos Erdészeti Főigazgatóság „Ég az erdő” címmel színes filmet készített. A felvételek egy részét május 27-én Törökbalint határában készítették. Ez alkalommal egy arra alkalmas, nagyobb kiterjedésű erdőrészt gyűjtöttak meg, amelyet a Petőfi Tűzoltótisztképző Iskola hallgatói az erdészeti dolgozókkal karöltve oltottak el.

Készül az „Ég az erdő” c. film. Munkában a filmoperatőrök



Jubileumok

Az uszódi önkéntes tűzoltótestület május 24-én ünnepelte fennállásának 100 éves évfordulóját. Az ünnepség során Ruman Vince községi tanácselnök és Drubi István t. főggy., alosztályparancsnok mondott ünnepi beszédet. E ritkaságszámba menő jubileum alkalmából a testület pénzjutalomban, arra érdemes tagjai pedig kitüntetésben, előléptetésben, pénzjutalomban, illetve osztályparancsnoki dícséretben részesültek.

Lajosmizse önkéntes tűzoltósága a községben rendezett járási tűzoltóverseny alkalmával ünnepelte alakulásának 80 éves évfordulóját. A Hazafias Népfront helyi elnöksége csapatzászlót, a BM Országos Tűzrendészeti Parancsnokság pe-



A lajosmizsei veterán tűzoltók

dig 1000 Ft-ot adományozott a testületnek.

Érdekes színelőadás volt a versenyen egybekötött évfordulónak a lajosmizsei veterán tűzoltók iskola- és gyorszerelési bemutatója, úgyszintén a környékbéli szovjet alakulatok fűvőzenekarának tetszetős játéka.

Gazdag és jól összeválogatott program keretében zajlott le a diszeliak (Veszprém m.) tőlév-százados jubileumi ünnepsége is. A kitüntetésekben és az országos parancsnoki pénzjutalom túl a testület tagjai, sőt, a község lakossága is igen nagy örömmel üdvözölték az ez al-

A TŰZOLTÓÉL

Mi újság Bács-Kiskun megyél

Bács-Kiskun megye gazdaságainak vezetői, társadalmi felelősei és korr-vezetői június 11-én tanáztak az aratással kapcs- legfontosabb teendőkről. A tekezleten a megyei tűz- szeti osztályparancsnokság viselője is felszólalt és a jelentek előtt ismertette a: tás, behordás és cséplés fontosabb — tűzrendészet- natkozású — kérdéseit.

A helvéciál önkéntes tótestület 14 férfi és 8 nő- ja június közepén három- pos kirándulás keretében tekintette Budapestet. A h- dulás során a Tűzoltó- zeumba is ellátogattak.

Páhi község 11 tagú ú- tűzoltó zenekara legutó- helybeli általános iskola- vizsgáján szerepelt nagy- rel. A sikerben, s általáb- zenekar gyors fejlődés- nagy szerepe van Kiss Sá- kiskörbéli zenetanárnak, ak- radásgot nem kímélve mu- kodik a kis zenekar fejle- sén.

Eredményes tanfolyai

Június 11-én vizsgáztak Kazincbarcikai Kiskeresked- Vállalat boltkezelői rés- rendezett tűzrendészeti ta- lyam résztvevői. Harminc- fő vett részt a tanfolyam- az oktatás keretében meg- tűzrendészeti kérdésekkel- szükséges kézzel-oltó kész- kek elméleti és gyakorlati- mereteinek elsajátításával- lallozta. Az évről évre re- zett tanfolyamok hasznossá- jellemző, hogy a Kiskere- delmi Vállalat hatáskör- tartozó boltokban a fennáll- óta eltelt 8 esztendő a- egyetlen tüzészet sem kele- zett, és szabálysértés is m- össze egy ízben történt.

kalomból kapott 400 l/p-es kis- motorfecskenődöt.

A soltvadkertti testület má- jus 31-én emlékezett meg fen- állásának 35 éves évforduló- ról. Az ünnepség alkalmából a járási tanács oklevelet, a községi tanács pedig selyem- zászlót adományozott a jub- láló testületnek. A veterán- harcosok megbecsülését feje- zték ki azok a díszoklevelek, melyet Kapta Gyula t. alez-, a megyei tűzrendészeti osztály- parancsnokság vezetője nyúj- tott át az alapító tagoknak.

Hagyományos tűzoltóverseny

Ez évben Kükékházán ren- deztek meg az immár hagy- mányossá vált Tisza—Maros- háromszögi versenyt — írja- levelében Kecskeméti Péter- t. főrm. levelezőnk.

A kocsi- és kismotorfecsken- dő szerelésből álló versenyen- ezúttal is a kükékházaiak és a- szőregiek szerepeltek a leg- job- ban, s így — most már végle- gesen — méltán nyerték el az- e célra alapított vándorzászlót. De a kükékházaiak, illetve a- szőregiek otthonába került — legalábbis egy évre — a me- gyei tanács és a megyei osz- tályparancsnokság által adomá- nyozott vándorserleg is.

A Kazincbarcikai Kiskereskedelmi Vállalat boltvezetői a kézi- készülőlékek gyakorlati alkalmazásával ismerkednek



Hírei

Magyei lapokban olvastuk:

CSONGRÁD MEGYEI HÍRLAP:

megye általános tűzren-ti helyzetéről szóló vita a végrehajtó bizottság illapította, hogy az elmúlt sokat javult a megye delmi állapota, s a tűz-szeti munka mindinkább ialmivá válik... Az ered-ek ellenére azonban még ig igen sok a gyermekjái eredő tüzeset. Amíg pan 50 volt, addig az el-évben 76, pedig a tűz-szeti hatóságok igen ko-felvilágosító munkát vé-k éppen a gyermekjáték-

BÉKÉS MEGYEI NÉPÜJSÁG:

„Az orosházi járásban a nagyszénási területi KISZ-szer-vezet kezdeményezésére állan-dó készütségi- és figyelőszol-gálatot szerveznek a fiatalok. Nagyszénáson négy KISZ-szer-vezet mintegy 180 tagja vállal-ta, hogy a gabona aratásának és betakarításának idején éj-szakánként ellátja a készüts-égi- és figyelőszolgálatot. A helyi Lenin és Dózsa tsz-ben külön járőrszolgálatot szervez az ifjúság.

Nagyszénás—Újpusztán nem-regiben alakult új KISZ-alap-szervezet főleg egyénileg dol-

KÜLFÖLDI HÍREK

A Negroso szigeti (Fülöp szigetek) nádföldeken egyidőben több tüzeset keletkezett, s a kiterjedt területűeknek szá-mos telep áldozatul esett. A tűz méretére jellemző, hogy a Leyte szigetén dülő tűzvész következtében Carigara város porrá égett.

A singapuri óriási tűzvész következtében mintegy 1000 lakóház pusztult el és 12 000 lakos vált hajléktalanná.

A Fontenois le Chateau-i vá-rosháza az alagsori helyiségei-ben levő teljes városi tűzoltó felszereléssel együtt leégett. A tüzeset érdekessége, hogy a tűz-oltók meg sem jelentek a szín-helyen, mivel a vészjelző ha-rangozást misére hívó harang-szónak vélték, ugyanis a tűz- eset éppen a templomba me-netel időpontjában keletkezett...

Hat ember halálát okozta Kidderminsterben a hirdeté-sekben annyira agyondicsért angol gyártmányú olajjal fűt-hető kályha. A tűz működés közben meghibásodás követ-keztében keletkezett, s az egy-emeletes családi házból csak a



Rio de Janeiro egyik hajózái vállalata sztrájkba kergette dolgozóit. A sztrájkolók és az őket támogató lakosság szét-rombolta, majd felgyújtotta a vállalat épületét. A zavargás-nak 4 halálos áldozata és 112 sebesültje volt

tulajdonosnak sikerült kime-nekűlnie, míg felesége és 5 gyermeke a lángokban lelték halálukat.

A japáni Hokkaido sziget Mihoro városában előadás köz-ben kigyulladt a filmszínház. A tűz következtében 11 néző életét vesztette, 16 pedig köny-nyebb, súlyosabb égési sebeket szenvedett.



egy párizsi papírgyárban. A keletkezett kár több mint száz-ó frankra tehető; ugyanakkor mintegy 250 párizsi munkás is kényerét vesztette

keletkező tüzesetek meg-sére. végrehajtó bizottság állást írt amellet, hogy a tüzeset-cülönösen a gyermekjáték-eredőek megakadályozása-ében még szélesebb körű ágósító munkát kell vé-a felnőttek körében, a szülőkn, s a felnőtte-műlik, hogy e tekintetben vulás következzen be. lett a mezőgazdasági szék-ban, főleg a termelőszo-zetekben is megszervezik nkéntes tűzoltó egysége-

gozó parasztfiatalokból. A tí-zennyolc új KISZ-tag szintén megalakította az éjszakai fi-gyelőszolgálatot a tanyavilág-ban. A fiatalok a nappal önkö-dő felnőtteket váltják fel éj-szakára...

VAS NÉPE:

„Nemesbődön... megkezdtek az új, korszerű tűzoltószertár építését, amelynek egyik szár-nyában a labdarúgó csapat kap öltözőt. Az új tűzoltószertár a labdarúgó pálya mellett épül. A járási tanács 12 ezer forint-tal támogatja az építkezést, a többi szükséges épületemet a községi tanács adja egy lebon-tott épület anyagából. A lakos-ság jelentős társadalmi munk-át szavazott meg a legutóbbi tamácsülésen...”

„A tűzoltók egyenruhájának vásárlására 7000 Ft-ot fordít a kercaszomori tanács.”

„Tűzoltószertárt és sportölt-tőzöt építettek Táplánfán 2000 ezer forintos költséggel. Az új létesítményeket átadták rendel-tetésüknek.”

SPORT

Befejeződtek a területi röp-labdabajnokság első fordulójá-nak küzdelmei. A többségük-ben színvonalas mérkőzések során az alábbi eredmények születtek:

I. CSOPORT:	
Borsod — Budapest	3:2
Szabolcs — Hajdú	3:0
II. CSOPORT:	
Vas — Győr	3:2
Zala — Veszprém	1:3
III. CSOPORT:	
Nógrád — Heves	3:2
Komárom — Pest	3:0
IV. CSOPORT:	
Csongrád — Békés	3:2
Szolnok — Bács	3:0

V. CSOPORT:	
Somogy — Baranya	0:3
Tolna — Fejér	1:3

A második fordulóban az egyes csoportok győztesei mé-rik össze erejüket, ezt köve-tően pedig az öt csoportgyöz-tes a tűzoltóság országos dön-tőjén találkozik egymással. A döntőkön kerül majd sor a BM-Spartakiádon szereplő tűz-oltóválogatott kialakítására is.

A középfokú járőrverseny döntőjét június 20-án rendez-ték meg a Szabadsághegyen 14 csapat részvételével. A tűzoltó-ság két csapata a vártnál gyengébben szerepelt: az első csapat a 7., a második csapat pedig a 9. helyen végzett.

A Szolnoki Dózsa június 21-én nagyszabású lovasbemutatót rendezett

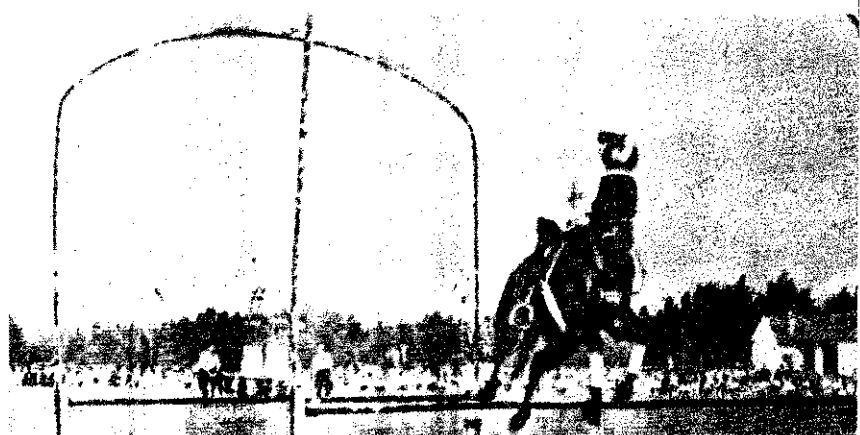

MAGYAR TŰZOLTÓ

Magyar tűzoltóság folyóirata, szerkesztő bizottság. Felelős szerkesztő: Beszteri Lajos tűzoltószázados. Szerkesztőség: József Attila u. 2-4. Telefon: 121-710. Kiadó: Keresztes Tibor, a gazdasági és jogi könyvkiadó igazgatója. Elérhető a Magyar Posta. Nyomda: Nyomda, Budapest. Felelős: Bolgár Imre.



1



2

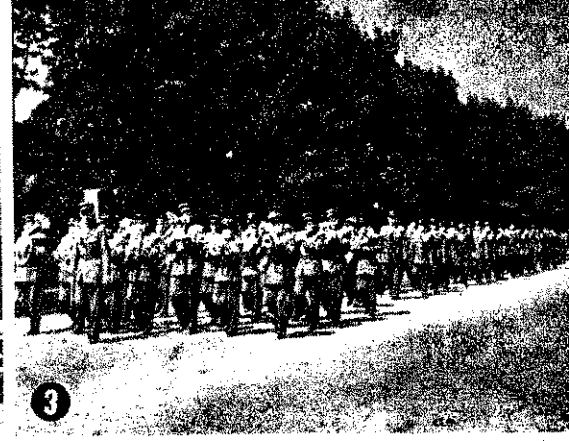

3



4



A Belügyminisztérium Szabolcs-Szatmár megyei szervek június 21-én Nyíregyházán belügyi napot rendeztek. A nyíregyházi Dózsa-pályán szépszámú érdeklődő nagy tetszésétől kísérve, a rendőrség, a határőrség és az állami tűzoltóság, valamint a megyei MHS-szervezet motoros és ügyességi számokat mutatott be, majd izgalmas atlétikai verseny következett. Ezután a megye határőr-válogatottja egy szovjet határőr-válogatott labdarúgó-csapatával mérkőzött, majd az Állami Tűzoltóság Központi Zenekarának hangversenyével és látványos tűzijátékkal fejeződött be a rendezvény.

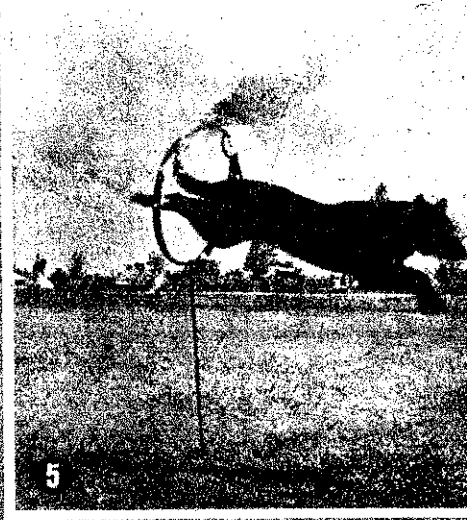

5



6



7



8



9

1-2. A megyei BKT-szervek megkoszorúzzák Szovjet Hős Emlékművet
 3. Felvonulás a Dózsa-pályára
 4. Az MHS motoros bemutatója
 5. Rendőr- és ügyességi bemutatója
 6. Indul a 4x100-as fegyveres váltó
 7. A tűzoltási bemutató is nagy tetszést aratott
 8. A cselgáncs versenyzők gyakorlata
 9-10. Az esti hangverseny... és a közönség



10



ALHOZY ÉNYENK ÉVFORDULÓJÁT
KÜSZÖNTJÜK!

MAGYAR TŰZOLTÓ
A MAGYAR TŰZOLTÓSÁG FOLYOIRATA
XI. évfolyam, 8. szám
1959, augusztus





Szovjet párt- és kormányküldöttség járt Lengyelországban. Gómulka elvtárs üdvözli Hruscsov elvtársat, a küldöttség vezetőjét

A Szovjetunióban látogatást tett Hallé Szelasszié. Etiópia császára fogadást adott a Kremben Vorosilov, a Szovjetunó Legfelső Tanácsa elnöksége elnökének tiszteletére. A fogadáson Hallé Szelasszié magas etiópiai kitüntetést nyújtott át Vorosilovnak. A fogadáson Hruscsov is megjelent



A hónap eseményeiből

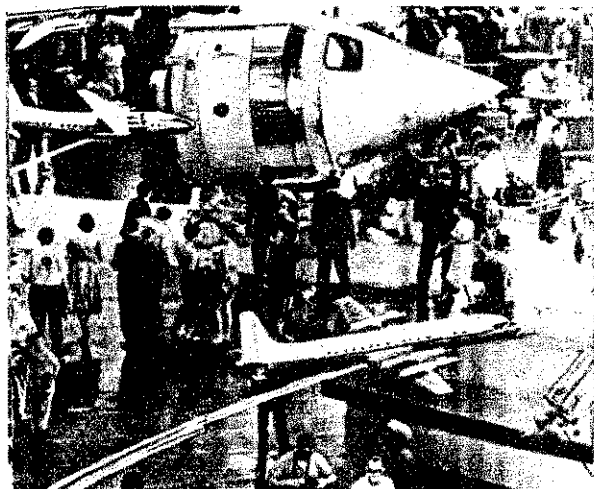

A szovjet szputnyik- és repülőgépmoделleknek is hatalmas sikerük volt a New York-ban megnyitott szovjet kiállításon



A világ haladó közvéleményének sikerült megmentenie az ártatlanul perbe fogott Manolisz Glezsov életét. — Képviseletünk Glezsov a tárgyalás szünetében édesanyjával beszélget



A hazánkban járt csehszlovák katonai küldöttség humir Lomsky vezérezredes, nemzetvédelmi miniszter vezetésével megkoszorúzza a gellérthegyi Szabó emlékművet

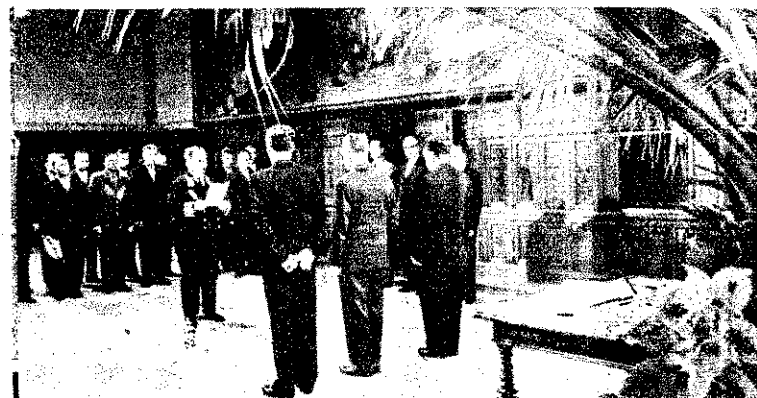

Ty. F. Stikov, a Szovjetunió magyarországi nagykövete átadta megbízólevelét Kiss Károly elvtársnak, az Elnöki Tanács elnökhelyettesének

Öt világrész 17 000 fiatalja találkozott Bécsben, a VII. Világifjúsági Találkozón. — A magyar küldöttség felvonulása a Práter-stadionban



Elkészült a Darugyár — az egész ország — legnagyobb daruját, amely lényegesen megkönnyíti és meggyorsítja a dolgozók munkáját

Dolgoznak a fiatalok a badacsonyi hegyoldalon

Felavatták a III. kerületi tanács új szakorvosi rendelőjét, amely a Vörösvári úton épült

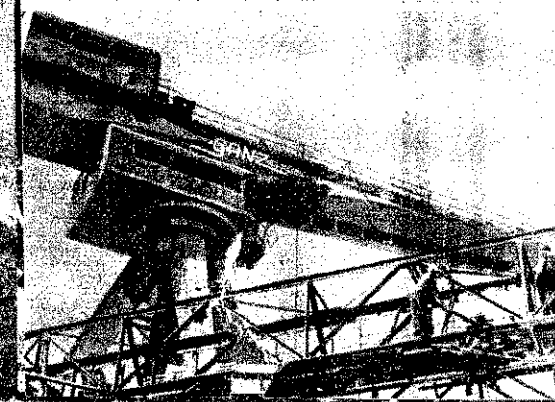

ALKOTMÁNYUNK ÜNNEPÉRE

Vépköztársaságunk alkotmánya születésének tizedik évfordulóját ünnepeljük augusztus 20-án. Tíz esztendeje, hogy az országgyűlés megalkotta azt az alapvényt, amely a népi demokratikus államhatalom társami és állami rendjét, dolgozóink alapvető állampolgári aít, kötelességeit és kemény harcokban elért vívmányait izáti.

iz alkotmány azokat az eredményeket foglalja össze, meket a társadalom átalakítása, boldogabb jövőnk kovácsa a terén elértünk. Mert azzal, hogy a testvéri Szovjetunió ső hadserege felszabadította hazánkat a náci-fasiszta hók és magyar bérencek elnyomása alól — a fejlődés edsoha nem látott lehetőségei nyíltak meg előttünk. A szalságért, amelyet barátainktól, felszabadítóinktól kaptunk soha el nem múló hálaival tartozunk, de a bőkezű és sokú segítségért is, amelyet eddig nyújtottak.

Vitathatatlan történelmi tény, hogy munkásosztályunk á tudott a felszabadulás adta lehetőségekkel, s történelmi adatát helyesen oldotta meg. A föld azé lett, aki megműi; a gyár, a bank, a nagykereskedelem, a külkereskedén, a közlekedés a társadalom tulajdonába ment át. A haom gyakorlásába, a közügyek intézésébe tíz- és százezerim kapcsolódtak be a munkások, parasztek és a néphez értelmiségiek legjobbjai. Megnyitottuk az iskolák, főislák, egyetemek kapuit a dolgozó nép fiai előtt, s ezzel gszüntettük a volt uralkodó osztályok műveltségi monolumát.

A társadalom egész arculata, szerkezeti összetétele megváltozott. Az addig kizsákmányolt munkásosztály a dolgozó nép hivatott vezetőjévé, uralkodó osztályává vácsolódott, ömudatában és műveltségében hatalmasat nőtt évek során. De dolgozó parasztságunk arculata is megltozott. Megszűnt kiszolgáltatottsága, nyomorúsága, cseli vagy félcelédi sorsa; a munkásosztály szövetségese és sa lett a hatalom gyakorlásában.

Demokráciánk a reakció erőivel vívott harc eredményeent népi demokráciává fejlődött. A magyar nép keménytályharcban vívta ki azokat a jogokat, melyeket törtéme során először sikerült biztosítania a maga számára. néphatalomért folyó pártvezette harc sikerrel járt. Ezért mdhatta ki alkotmányunk, hogy „Magyarország Népközsaság”, amelyben „minden hatalom a dolgozó népe”, s melyben „megvalósul a munkásság és a dolgozó parasztság ivetsége a munkásosztály vezetésével”.

Az elmúlt tíz esztendő alatt népünk életkörülményei györesen megváltoztak. Megszűnt a munkanélküliség, az életvonal számottevően emelkedett. A szociális és egészségvi ellátás — a felszabadulás előttihez viszonyítva — szinte rásszerűen megjavult. A kultúrforradalom egyre magabbra emeli népünk kulturális színvonalát, s az iskolákon és a irodalom és a művészet is közkincsé lett. Színházaink közönsége az igazi kultúra alkotásait élvezheti, s úgyszóln nincs az országban község, ahol filmszínház ne lenne. lgozóink egész évi munkájuk fáradalmait az ország legobb üdülőhelyein pihenhetik ki.

Országunk független, nincs többé kiszolgáltatva az imperialista nagyhatalmak kénye-kedvének. Népünk maga döntött sorsáról, de képessé is vált arra, hogy szocialista tábor segítségével megakadályozza bárki abba ténő beavatkozását.

Megemlékezésünk ünnepi tónusú, mégsem lenne helyes, említés nélkül hagynánk, hogy 10 éves fejlődésünk nem it töretlen. Szocialista építő sikereink nagyobbak lehettek lna, ha az elmúlt évek kezdeti sikerei nem szédítenek meg ves felelős vezetőket, s ha azok a munkásosztály tapaszta-

lataira támaszkodva és a dolgozók szoros kapcsolatára építve — sokkal következetesebb harcot folytattak volna a proletárdiktatúra minden ellenségével szemben. Sajnos nem így történt. A dolgozóktól való elszakadás és az elkövetett súlyos hibák megrontották a nép és a vezetők közötti kapcsolatot, revizionista nézetek hatoltak be a pártba. A belső reakció, s a múlt rendszer itt maradt sópredéke kihatásolta az elkövetett hibákat, s ezek a nyugati hatalmak sugalmaszására — azok aktív támogatásával — 1956 októberében kísérletet tettek a munkáshatalom megdöntésére.

Népünk a Szovjetunió baráti segítségével leküzdötte az ellenforradalmat, megvédte a néphatalom, s alkotmányban rögzített történelmi jelentőségű vívmányait. Felelősségre vonta azokat, akik alkotmányunkat felrúgva, népünk küzdelmeinek nagyszerű eredményeit akarták megsemmisíteni. Alkotmányunk, s az általa rögzített társadalmi rend azóta szilárdabb, mint valaha. A munkásosztály vezette dolgozó népünk jobban becsüli vívmányait, mint az elmúlt évtizedben bármikor, s éberebben vigyáz alkotmányos rendünkre, mint annak előtte.

E berebben öröködik, mert látja, hogy pártunk, a Magyar Szocialista Munkáspárt levonta a korábbi hibák és az ellenforradalom valamennyi tanulságát; leszámolt a nemzetközi munkásmozgalom, s így a mi pártunkra is legfőbb veszélyt jelentő revizionizmussal és a burzsoáziával egy követ fújó revizionista méregkeverőkkel. Kiküszöbölte a szektás és dogmatikus hibákat, s a dolgozóba vetett bizalommal — velük összeforrvva vezeti népünk harcát.

Az ünnepi évforduló alkalmából azt is elmondhatjuk, hogy gazdasági életünk — az 1950—51-es hibák és az ellenforradalom okozta károk ellenére — alapjaiban egészséges, szervezett és eredményesen folyik a szocializmus építése. Ezt olyan tények bizonyítják, mint az ellenforradalmat követő gyors gazdasági konszolidáció és stabilizáció, az ipari termelés növekedése, a mezőgazdasági termelés eredményei és a mezőgazdaság szocialista átszervezésében elért nagy sikereink. S a jövő még bizatóbb. A Szovjetunió 7 éves népgazdasági terve is rendkívül kedvező lehetőségeket nyitott meg számunkra népgazdaságunk további megfelelő fejlesztését illetően. A 3 éves terv fő feladatainak határidő előtti teljesítésével második 5 éves tervünk idejére kedvezőbb alapokat biztosíthatunk a termelési színvonal emeléséhez, s ennek megfelelően az életkörülmények további javításához.

Dolgozó népünk büszke eddigi eredményeire. Kész arra, hogy az eddigieknél még ragyogóbb munkasikereket érjen el. Erre vall az a lelkes válasz is, amelyet az üzemek dolgozói a Központi Bizottság március 6-i határozatára, a Budapesti Pártbizottság és SZOT versenyfelhívására adtak. Lelekesen versenyeznek, mert értelmét látják a versenynek. De úgy is mondhatnánk, hogy a helyes politika, a nyíltság, az őszinteség, a párt és a nép közötti őszinte kölcsönös bizalom nyilvánul meg a szocialista munkaverseny fellendülésében.

Eredményeink és sikereink kétségtelen tények. Azonban ennek ellenére sem válhatunk elbizakodottá, ön-elégültté, és helytelen lenne, ha megfeleledkeznénk nehézségeinkről s nem látnánk tisztán az előttünk álló feladatokat. Pedig e feladatok nagyok. Kishitűségre azonban semmi ok, mert a párt helyes, ingadozásoktól mentes politikája, a párt és a dolgozó nép összeforrottsága, a szocializmus győzelmébe vetett szilárd hite, a szocialista tábor növekvő ereje és kölcsönös segítsége a biztosíték arra, hogy az imperialista reakció minden erőfeszítése ellenére — végleges győzelmet arat hazánkban a szocializmus, diadalmaskodik az emberi haladás ügye.

A PÁRTKONGRESSZUS tiszteletére

Az ország tűzoltóegységeinek kongresszusi felajánlásaiból

Nem a válogatott szavak ünnepélyessége, hanem a szerény és mégis nagyszerű eredményekben gyümölcsöző tettek bizonyítják legékebben, hogy egy vállalat őszintén, szívből történt-e avagy sem...

Talán nem szerénységgel ezzel kezdeni ezt a jelentést, amelyet az ország nagy nyilvánossága előtt teszünk arról a készülődésről, s arról a lelkesedésről, amely felajánlások megtételére készítette tűzoltóink ezreit.

Mostani és következő számainkban nem milliós tervülteljesítésekről adunk hírt, hiszen szolgálatunk jellege teljesen eltérő a termelés területének lehetőségeitől. Csupán olyan felajánlásokról kívánunk beszélni, amelyek a fokozott takarékoság elvétől vezérelve születtek, de amelyek csekély összecszerúségük ellenére is jelentős téglácskái az országos méretű kongresszusi versenymozgalomnak. Értékesek, megbecsülendők, mert a többihez hasonlóan — a legkisebbtől a legnagyobbig — az érzések tisztasága hatja át őket...

Baranya megye

A pécsi alosztály pártalapszervezetének kezdeményezésére üzemenyagtároló építését vállalták a beosztottak. Az építkezés munkáját szabadnapjukban végzik majd, s felajánlásuk értéke mintegy 40 000 forintos megtakarítást jelent. A kezdeményezők közül Simora László tórn., párttitkárt és Horváth István tórn., pártvezetőségi tagot kell kiemelnünk, akik a kőművesmunka elvégzését vállalták.

A vállaláson kívül az alosztály beosztottai felajánlották, hogy a mezőgazdasági tűzvédelem fokozott biztosítása érdekében — hetenként egy szabadnapjukat területi patronáló munkával töltik el.

A megye valamennyi egységén tettek hasonló felajánlásokat, sőt a komlói beosztottak, miután mezőgazdasági területük nincsen — a sásdi kirendeltséghez tartozó 20 község patronálását vállalták. A sikkóiak ezen túlmenően tett vállalása is figyelemre méltó, miután az a laktanyaépület külső és belső tatarozására vonatkozik, s összecszerúségében eléri a 25 000 forintot.

Borsod megye

Az ország legnagyobb ipari megyéjének tűzoltói is a vállalatok tömegével készülnek a párt közelgő kongresszusára. Felajánlásaink szintén a mezőgazdasági tűzvédelem fokozott biztosítására és a laktanyaépületeik karbantartására irányulnak.

A kazincbarcikai nagyüzemi alosztály beosztottai például már a Szovjetunió Kommunista Pártjának XXI. kongresszusa tiszteletére is tettek megelőző tűzrendészeti természetű felajánlást, s eddig 920 lakóház felülvizsgálását végezték el. Ezenkívül csatlakoztak a városi pártbizottság és tanács kezdeményezése nyomán megindult „Új városunk szépítéséért” mozgalomhoz, s 30 szabadnapjukat ajánlották fel.

De a szerencsiek sem maradnak el mögöttük. A városi kuktúrház építéséhez 12 fő ajánlotta fel egy-egy napi segítségét és ugyanakkor azt is vállalták, hogy mintegy 10 000 forintos megtakarítással elvégzik a laktanya tatarozási munkálatait.

Sátoraljajúhely megduplázta a barcikaiak vállalásának értékét, tekintve, hogy csaknem 20 000 forintnyi összeget kitakarítással — szabadnapból elvégzi a laktanya körültekintését.

A miskolciak vállalásának összecszerúsége nem ismeretlen, de nem annyira a karbantartásra vonatkozó része a kiemelkedő, mint inkább a mezőgazdasági természetű. Ugyanis 40 fő párt és KISZ-tag heti egy-egy szabadnapján végez patronáló tevékenységet a járás területén.

Csongrád megye

Több mint 10 000 forintos megtakarítással emelkedik ki megyei egységeik vállalásai közül a csongrádiaké. Felajánlották ugyanis, hogy — megfelelő anyagi hozzájárulással — újraéltetik a szertár előtti betonkifutót, s már eddigi tevékenységük is jelentős összeget takarítottak meg.

A hódmezővásárhelyi alosztály beosztottai felajánlásán összecszerúsége sem igen marad el a csongrádiaké mögött, s velük meg a szertárkapuk kijavításával és a helyiségek kinyitásával takarítanak meg 9000 forintos összeget. De Szeged és Makó se télenkedik. Az előbbi helyen mintegy 5000, az utóbbin pedig kb. 3500 forint értékű kitévő, tatarozással kapcsolatos felajánlás született.

Fejér megye

A sztlérvárosi alosztály beosztottai nem először tesznek tételes felajánlásokat; lapunkban már több esetben adunk hírt az ezirányú tevékenységükről. Mostani vállalásuk homlokterét az újonnan alakult tiszteletbizottságainak szervezése és kiképzése áll. Emellett azonban szereikre és a laktanya környékének szelvényezésére is gondoltak. Egyik vonulószerüket dukózták, a laktanya parkírozása során pedig mintegy 300 m³ föld elterítésével füvesítéssel, s 50 db gyümölcs- és 30 db jegenyefa elültetésével jeleskedtek.

A székesfehérváriak a riasztóberendezés kijavítását és landó karbantartását, a szertár két helyiségének kimeszelését továbbá a laktanyaberendezések kijavítását, átfestését és a laktanya oktatótábla elkészítését vállalták. Felajánlásaik anyagi értéke 6000 forintra tehető.

A sárbogárdi alosztály beosztottai vállalásának lényege hasonló szintén az újonnan létrejött szocialista szektor tűzvédelmének erősítése, ugyanakkor a meszelés és a felszerelésben mutatkozó meghibásodások házilag történő kijavításán munkálatai is 5000 forint körüli összegű megtakarítást jelentenek.

A vadásztölténygyári órs ugyancsak a felszerelések kijavítását célzó felajánlásokkal csatlakozott a megye többi egységéhez kezdeményezéséhez.

Győr-Sopron megye

A mosonmagyaróvári alosztály beosztottai szinte egy emberként csatlakoztak a városi pártbizottság felhívásához és a városi vízvezeték hálózat bővítését 50 fm árok kiásásával segítették elő. E tevékenységük összecszerúsége értéke nem számottevő, viszont a laktanyakarbantartást célzó felajánlásuk már annál

ősebb, és 12 000 forintos megtakarítással járó vállalásuknak mintegy 30%-ban eleget is tettek.

A **csornaiak** hasonló természetű munkák elvégzését vállalták ezen túlmenően 50 fm-es kerítést készítettek és parkirak az udvart is. Felajánlásuk értéke 12 100 forintra tehető. Miután a kizsíták sem akarnak lemaradni a többiektől, vállalták, hogy — gépközlekedőként — egy-egy hetet a harsági KISZ-orban töltenek majd. **Pintér Illés, Horváth József és Szűcs Enc** szakaszvezetők már teljesítették is vállalásukat.

Ha a **kapuvári alosztály beosztottai** vállalásának összességét nézzük, az előbbi kettőhöz viszonyítva szerénynek tűnik. Ha viszont az emellett tett vállalások erkölcsi értékét is bele vesszük, az őszinte elismerés hangján kell szólni róla, miután — a többi között — abban jó néhány szocialista önkénteseinek szervezése és oktatása, de a külső szerzőkkel történő kapcsolattartás számos változata is szerepel.

Utolsóként említjük, bár előjáróban kellett volna írunk a — a **győriek** 14 és félezer forintot és a 3. számú órs közel 1000 forintot kitevő vállalását és a **soproniak** mintegy 4000 forintos felajánlását, amelyek szintén azt bizonyítják, hogy Győr környéke is szép kezdeményezésekkel zárkózott föl az országos retű mozgalom részvevői sorába.

Hajdú-Bihar megye

168 szabadnap felajánlásával és figyelemre méltó megtakarítást jelentő karbantartási munkálatok elvégzésével kívánják szönten a kongresszust a **berettyóújfalui alosztály beosztottai**.

A **hajdúnánásiak** 9 és félezer, a **böszörményiek** 2700, a **Ködi Kendergyár üzemi alosztályának beosztottai** 4750 forintos megtakarítást értek el, illetőleg szándékoznak elérni felajánlásaikkal. A püspökladányi járás **Báránd** községének önkéntes szöltői viszont 20 000 forintot érő társadalmi munka vállalásával szándékoznak hozzájárulni új szertárak mielőbbi felépítéséhez.

Komárom megye

A megye tűzoltóegységeinek vállalása — a többiekéhez hasonlóan — szintén kettős jellegű: egyrészt mezőgazdasági, másrészt pedig laktanyakarbantartást, szer- és felszerelésjavítást jelent.

Valamennyi közül magasan kiemelkedik a **komáromi alosztály beosztottainak** felajánlása. Vállalták, hogy elvégzik a lakóházak belső átfestését, az egyik gépkocsi festését és 30 napi mezőgazdasági munkával segítik a termelőszővetkezeteket. A lakóházak átfestésével 45 000, a gépkocsiátfestéssel 3000 forint körüli összeget takarítanak meg.

Az **esztergomi alosztály** a többi között kerékpárszín átépítésével határozta el kb. 5000 forintos megtakarítással, míg a **szöcskői** felszereléskarbantartással elért megtakarítása 2000 forintra tehető.

S hogy a **tatabányiakról** is szóljunk — ők meg a laktanya körletének szépítésével foglalatalkodnak. Nem kisebb fába vágták a fejszéjüket, mint ahogy az eddig eléggé kietlen, de szép szöcskői laktanyaudvarból — őszre rózsakertet „varázsolnak”. Bár gépkocsivezetők is heti két szabadnapot ajánlottak fel a mezőgazdasági tűzvédelem eredményessége érdekében, még arra futja erejükből, hogy személyenként egy nap társadalmi munkát vállaljanak a városi vásárcsarnok építésénél.

*

A kongresszusi felajánlások ismertetésének keretében valamennyi megyével és Budapesttel is foglalkozni kívánunk. Éppen ezért közleményünket a lap szeptemberi és októberi számában is folytatjuk.

A három kívánság...

AZ EGYIK JÁRÁSI VERSENY csendes szemlélőjeként nézelődtem, amikor öreg barátom megpillantott. Kitérő örömmel üdvözölt, s még jóformán meg sem kérdezhettem tőle, hogy van, máris boldogan újságolta, hogy pár nap múlva itt hagy bennünket — mármint a testületet —, ugyanis nyugdíjba megy. Nem annak örült, hogy itt hagy bennünket, hanem annak, hogy megérte azt a napot, amelyért egy emberöltőn át dolgozott.

TÖBB MINT HARMINC ESZTENDEIG gyakorolta a hivatást. Szolgálati tevékenységét a legutóbbi napokig alosztályparancsnokként végezte.

„Tudod te, mit jelent tiszta érzéssel kezdeni a még hátralevő éveket?” — kérdezte tőlem. Nem tudtam, hiszen előttem még jóval több áll, mint mögöttem, de sejtem, hogy valami kimondhatatlanul jó lehet, mert ő mondta, aki már tudja ezt. Azt sem tudom, milyen a gondtalan öregkor, hiszen még a fiatalabb évfjához tartozom. Ma még nehezen tudnám elképzelni a már szinte belémrögződött mindennapi teendők nélkül. Talán olyan lehet az, mint amikor szabadságon van az ember, és nem úgy érzi vállán a másnap súlyát, mint egyébként. Csak hogy ez amolyan hosszú szabadság, amelyről nem kell bevonulni: az élet egy új szakasza, amelyet az előzőhöz hasonlóan kezdünk el, s bár először kisétség furcsa, mint minden új, végül mégis megszokja az ember.

SZÁMOS ÖREG BARÁTOM VAN a nyugdíjasok között, s ők is azt mondják, hogy valaha nem tudták volna elképzelni, hogyan s mint kezdik majd... Igaz, eleinte náluk is nehezen ment, de ma már úgy érzik, hogy talán nincs is annál nagyobb boldogság, mint gond nélkül ébredni, otthon kényelmesen eltűcskőrezni... örülni az otthonnak, a családnak.

BIZONYÁRA Ő IS ÍGY KEZDI, s ezt érzi majd. Nem tétlenül akarja eltölteni a napokat. De melyikük is lenne képes erre? Nyilván egyikük sem, hiszen egy órára, sokszor percre beállított életrend máról

holnapra tétlenséggel felcserélése a pusztulással lenne egyértelmű!... Ezt vallja ő is, és azt mondotta, hogy bár kívánik a hivatásos állományból, mégis érzi, hogy soha nem távolodik el a mi közösségünkől...

ÚGY TERVEZI, hogy egyenruhaviselési engedélyt kér, hogy ünnepélyes alkalomkor magára ölthesse azt az egyenruhát, amelyet harminc esztendőnél tovább viselt. Nem becsüli le a polgári ruhát, hiúság sem vezérli ebbéli kívánságának teljesülését, csak igen-igen jólesnek neki, ha a hozzájuk való tartozását időnként ezzel is kifejezhetné.

A MÁSÍK KÍVÁNSÁGAT abban foglalta össze, hogy nagyon szeretné, ha kapcsolata továbbra is élő és szívesen mindennapos maradna az alosztállyal, a volt harcostársakkal. Jóllehet ennek egyébként semmi akadályja, de hogy még teljesebb legyen, azt kéri majd, hogy pártszervezetileg is az alosztály kommunisztáihoz tartozzon. „Nézd — mondotta —, nekem annyira hozzájuk nőtt az életem, hogy még ezt az oldalát sem tudom másként elképzelni”...

A HARMADÍK KÍVÁNSÁG az, hogy ne feledjük el: tartuk meg jó emlékezetünkben. Úgy érzi, nem érdemtelen erre, és talán az lesz majd a legnagyobb boldogsága, ha tudja, hogy az itt maradtok szeretetteljes megbecsüléssel gondolkodnak rá...

NEM BESZELGETTUNK SOKAT, mert — vizsgabizottsági tag lévén — igen nagy volt az elfoglaltsága. Amire futotta, az is két szerelés közötti szünetben adódott. Ilyenkor mindig felvettük a beszélgetés fonálát, mert a munka lázában szinte másodpercek alatt elveszítette...

OLYAN FIATALOS LENDÜLETTEL és szívvel teljesítette kötelességét, hogy újszólván teljesen megfellelkezett arról, hogy néhány nap múlva már egy másik élet ízét kóstolhatja majd. Annyi életkedv és elégedettség sugárzott egész lényéből, hogy szinte újjaszületett tőle az ember...

— b —

A PÁRTVEZETŐSÉGEK ÚJJÁVÁLASZTÁSA ELŐTT

Pártszervezeteink csak akkor tudják megfelelően ellátni fontos, sokoldalú feladataikat, ha élükön harcokban edzett, politikailag szilárd, vezetésre alkalmas, a párttagsággal és az egész személyi állománnyal összeforrott, politikailag jól felkészült elvtársakból álló, a nép, a párt, a szolgálat maradéktalan ellátásának ügyéért lankadatlanul küzdő pártvezetőségek működnek. Olyan vezetőségek, amelyek képesek arra, hogy a kommunisták erejét összefogják, és mozgósítsák őket az előttünk álló nagy célok elérésére.

A pártvezetőségek beszámolója és újjá-választása népi demokráciánk fejlődésének útban a szakaszában történik, amikor dolgozó népünk a párt vezetésével eredményesen harcol az 1959. évi népgazdasági terv, a kongresszusi országos munkaverseny-vállalások és felajánlások teljesítéséért, a mezőgazdaság szocialista átszervezésében elért eredmények megszilárdításáért és továbbfejlesztéséért, valamint a március 6-i határozatban megszabott feladatok sikeres megvalósításáért.

A vezetőség újjá-választása sikerének alapvető feltétele, hogy — a párt politikai, szervezeti egységének, a párt vezető szerepének tovább növekedése mellett — tovább erősödjék a párt és a tömegek kapcsolata, fokozódjék a kommunisták aktivitása és harc-készsége.

Döntően fontos, hogy az egész párttagság figyelme a pártra váró nagy feladatok megvalósítására irányuljon, és a párttagok példamutatása mindenkor lelkesítse az elvtársakat újabb és újabb sikerek elérésére.

A pártvezetőség megválasztása a párttagság joga. A párttagok döntenek el, kik vezessék a harcot a munka valamennyi területén, ahol a párt- és a kormányhatározatok sorsa eldől. A vezetőség megválasztása természetesen nemcsak jogokat ad a párttagoknak, hanem egyben felelősséget is ró rájuk. Tőlük függ, hogy a választások eredményeként mindenütt politikailag szilárd, a párttagsággal és a dolgozó tömegekkel összeforrott, ideológiailag és szakmailag jól felkészült pártvezetőség kerüljön a pártszervezetek élére. Akkor választ jól a párttagság, ha olyan elvtársak jutnak a vezetőségbe, akik a párt zászlaja alatt töretlen áldozatkészséggel küzdöttek az ellenforradalmi erők ellen folytatott harcban. Olyanok, akik politikailag szilárd, kipróbált harcosai pártunknak, következetesen küzdenek a párt határozatainak végrehajtásáért, bátran harcolnak az osztályellenséggel szemben, s szilárd védelmezői a párt politikájának, mindenekelőtt a jobboldali revizionista nézetek és a nézetek minden maradvá-

nyaival szemben, de ezzel egyidejűleg a szektás, dogmatikus nézetek és jelenségek felszámolásáért is küzdenek. Ingatag, a párt politikájától elhajló, különféle jobboldali nézeteket hangoztató vagy szektás, dogmatikus magatartású, és a munkaterületükön hanyag emberek nem valók a pártszervezetek vezetőségeibe.

A párttisztiságot viselő kommunisták nemcsak a párttagok vezetői, hanem egyben a pártönkívüli tömegeké is! Éppen ezért olyan kommunistákat válasszunk a vezetőségbe, akiket a párttagok és a pártönkívüliek egyaránt ismernek és szeretnek. A megbecsülés kivívásának elsődleges feltétele a jó munka, a „Szolgálati Törvény”-ben megszabott kötelességek, parancsok és utasítások példamutató teljesítése. De nem ez az egyedüli feltétel!

A beosztottak bizalmát csak az a kommunista nyerheti el hiánytalanul, aki mindenkor szeretettel foglalkozik az emberek mindennapi gondjaival, nem túri a nép javainak elherdálását, s habozás nélkül, erélyesen fellép a lazaságokkal és a fegyelmezetlenségekkel szemben, de ugyanakkor szerény magatartásával és példás magánéletével is tiszteletet vív ki magának.

Téves az olyan elképzelés, hogy a pártvezetőségek újjá-választása az egész régi pártvezetőség kicserélését jelenti. Rendkívül helytelen lenne ugyanis, ha az újjá-választások alkalmával kihagynák az új vezetőségből a régi vezetőség kipróbált, a pártmunkában gyakorlott elvtársakat, valamint azokat, akik az ellenforradalmi erők elleni harcban dicsőre méltóan megállták helyüket. Ne felejtsük el, hogy a régi pártvezetőségek tagjainak zöme áldozatos harcot vívott a párt politikájának megvalósításáért! Éppen ezért súlyos hiba lenne, ha a párttagság nem méltatná érdemeiket, s nem tisztelné meg őket bizalmával.

A pártszervezet vezetősége természetesen csak erősödjék, ha a régiek mellett helyet kapnak az új, a fiatal, a feltörekvő erők, az olyan tevékeny párttagok, akik egyaránt bírnak a párttagok és a pártönkívüliek bizalmát, politikailag és szakmailag képzettek, és munkájukban érvényesíteni tudják a kollektív vezetés elvét.

A pártvezetőség megválasztásakor párttagságunk éber és féltő gonddal ügyeljen a párt tisztaságára! Vigyázzunk, hogy az újonnan megválasztandó pártvezetőségekbe és pártszervezetbe ne kerülhessenek be olyanok, akik a pártmegbízatásuk teljesítése terén felelőtlen magatartást tanúsítottak, vagy akik a párt politikájától eltérő — revizionista, oportunista, liberális, valamint szektás, dogmatikus — nézeteket vallanak.

A párttagság éberségének fokozásáért meg kell akadályoznunk, hogy képtelen, karrierista, ingatag elemek kerüljenek a pártvezetőségbe. A pártvezető szervezete javasoltáknál mindig különösen az ellenforradalom alatti az azt követő időben tanúsított magatartást, a párthoz való hűség-

A pártvezetőségi tagok megválasztásakor elsősorban a párttagok ügye — ök döntik el, hogy kik legyenek vezetőik. A pártszervezetek feltétlenül bíznak a pártvezető helyes ítélőképességében, kollektív felelősségében, azonban semmi esetre sem helyes, ha a pártbizottságok és a felelősségteljes munkában teljesen gúkra hagynák a pártszervezeteket. A pártbizottságok minden esetben segítőkészek az alapszervezetek munkájában, hogy a párthatározat szempontjainak megfelelő, valóban nátermett elvtársakat válasszanak a vezetőségekbe.

A vezetőségválasztó taggyűlés rendkívül fontos része a régi vezetőség beszámolója. De most, hogy a pártszervezetek hosszú időszakok tanulságait vonják le, s a hosszú időszakra ad útmutatást a vezetőségnek, különösen szigorúan és következetesen meg kell követelni a kollektív felelősséget, hogy ne csak a vezetőség kérelme alapján, hanem alaposan megfontoltan, a tagság bővölésének támogatásáért, a beszámolókra csak az elkövetkező időszakokban kerül ugyan sor, de előkészítéskor már is hozzá kell kezdeni!

A pártszervezetek vezetői tanácskancsának a tagsággal, kérjék ki a véleményüket, hogy vajon jól irányított-e a pártszervezetet, hallgattak-e a kommunisták szavára, eléggé figyelembe vették-e az elvtársak véleményét, kívánságait és bírálatát, s megfelelően harcoltak-e a határozott parancsok és utasítások végrehajtásáért.

Értékeljék továbbá, hogy a szakmai feladatokra való mozgósítás és a fegyelmezett megvalósítás terén milyen kedvező eredményt értek el.

Pártaktivistáink beszélgessenek az elvtársakkal, ismertessék velük a vezetőség választásával kapcsolatos központi határozatokat, világítsák meg a párt mély demokratizmusát, s egyben kérjék meg véleményüket, hogy az elvtársak hogyan tudnák a lehető legjobban elvégezni a ráháruló teendőket.

A vezetőségválasztástól csak akkor várhatunk sikert, ha már az előkészítő politikai élet közepette zajlik a párttagságban ezért ne feledkezzünk meg arról, hogy már nincs hátra sok idő a vezetőség választásáig. A tagság és a vezetőség közös erőfeszítésére van szükség, hogy a választásokat sikeresen készítsük el, és eredményesen bonyolítsuk le. A vezetőség taggyűlések akkor lesznek eredményesek, ha következményként megerősödnek a pártszervezetek munkájuk eredményeként észrevesztésükkel megjavul a vezetőség minden irányú tevékenysége is. M

... annak ellenére, hogy fegyelmi statisztikánk az utóbbi időben kedvezően alakult, még mindig nagyon sok tennivalónk van a fegyelem további szilárdításában... Ilyen vagy ehhez hasonló — bár nem minden a legszabatosabb — megállapítások-gyakran találkoznak jelentésekben, különböző értékezeteken is. Kétségtelen, hogy a lényegét — mármint a további tennivalókat! — illetően szinte mindegyik és minden esetben helytállóak ezek megállapítások. Bár az is igaz, hogy incoherens és főleg sorozatos általánosítások a lényeg „elkenéséhez”, a való helyelkülönböztetéséhez vezet. Talán ennél is nagyobb hiba, hogy még mindig akadnak olyanok, akik nem is nagy számban — sorainkban, akik előtt már közhelynek tűnnek ezek az értékelések, s jóformán csak a hallgatóság hallatukra, mondják: „Már megint csak a tennivaló... Hiszen olyan jó a fegyelmi statisztikánk!” — pedig nincs igazuk!

Némi bepillantás azért sikerült...

A közelmúltban Heves megyében jártunk, és nem véletlenül kerültünk oda. Szándékunk volt arra az utunk: kíváncsiak voltunk, vajon mi rejlik a megye fegyelmi helyzetének — jobban mondva — fegyelmi statisztikájának viszonylag kedvező alakulása mögött (1957. május 31, 1958. május 11, 1959. első felében pedig felelősségrevonást eszközöltek), s milyen módszerekkel érték el eredményeiket, s ezeket megvallva, nem tudunk megmondani, amire kíváncsiak voltunk, hiszen nem is olyan egyszerű dolog. Főleg a fegyelmi nevelés módszereinek alkalmazását illetően szerzett tapasztalataink nyomasztóak. Ettől eltekintve, mindenestre sikerült némi bepillantást nyernünk a dolgok lényegében...

Mindjárt előljáróban leszögezhetjük, hogy az utóbbi két és fél esztendőben sok tekintetben javult a Heves megyei állomány fegyelmi helyzete. Mindenekelőtt meg kell említeni az emberek munkakedvére, méltóságára, s mindezek következtében javult a tűzrendészeti munka és a szolgálat ellátása is. Ez a javulás — ha nem is teljesen a valóságnak megfelelően — a fegyelmi statisztikában, különösképpen a fegyelmi fenyítések számának viszonylag alacsony voltában is kifejeződik. A határozott javulás ellenére azonban még mindig találkozunk olyan jelenségekkel, hibákkal és hiányosságokkal, melyeket nem tükröz ugyan a statisztika, s amelyek azonban mégis léteznek, hatnak, s végül eredményben kedvezőtlenül befolyásolják a megye fegyelmi helyzetének további javuló alakulását. Ezek közül említünk meg most egynéhányat — elsősorban tapasztalásunk s egyben okulás céljából.

Az írás csak tizenötöt beszél...

Heves megyében — a statisztika szerint másképp — év leforgása alatt 15 esetben eszközöltek fegyelmi felelősségrevonást, s a számadat viszonylag igen kedvező arányban kelt, azonban — sajnos — komolyan fedti az előfordult valamennyi felelősségsértést. Más szóval: a megyében fegyelmi helyzetben több fegyelmeztlenség fordult

elő, mint arra a statisztikából következtetni lehet. Ez egyébként nem is annyira sajátos, mint inkább általános s csak a legtrikább esetben magyarázható jelenség; éppen ezért igen nagy hiba lenne, ha teljes közömbösséggel viseltetnénk iránta. Hogy miért? — Egyrészt, mert a lazaságok, fegyelmeztlenségek ténye végül eredményben fennáll; másrészt: néha bizony liberalizmus rejtezik a dolgok hátterében. Ez utóbbi játszatott szerepet pl. Póser Gyula őrm. (szabadnapján egyenruhában leittasodott és botrányt okozott) vagy Babróczki János szkv. (az első szerrel szervizből hazafelé menet lakóhelyén elidőzött, késedelmesen vonult be szolgálati helyére, aminek következtében egysége az éppen akkor adódott tüzeset-

Sajnos, az ittasság tekintetében is felvetődik egy-két probléma. Nem a szolgálati időben történő italozásokkal van baj, hiszen ilyenek alig fordulnak elő. Inkább a szolgálaton kívüli, szabadnapon történő borozgatások okozzák a nagyobb gondot. Ilyenekkel ugyanis meglehetősen „szép” számban találkozunk a megyében. Vajon szemléltethetjük-e tétlenül és közömbösen ezeket a káros és egészségtelen jelenségeket? Egyáltalán nem! Annál inkább nem, mert egyesek lépten-nyomon lejáratják, sőt rombolják a tűzoltóság tekintélyét — nem is beszélve a szolgálati és családi vonatkozású káros kihatásokról. Egyáltalán nem állítjuk, hogy a megyei tűzrendészeti szervek vezetői rendre-módon személynéven az ilyen természetű jelenségek felett — s ez nincs is így! —, viszont a tények alapján azt is meg kell mondani, hogy a megelőzés érdekében bizony sokkal, de sokkal többet tehetnének!

Ezek is „kimaradtak” a statisztikából...

Ha röviden, de feltétlenül szólnunk kell ezután egy-két olyan kedvezőtlen jelenségről is, melyek a statisztikából ugyancsak „kimaradtak”, bár egyáltalán nem közömbösek a fegyelmi helyzet vizsgálata és értékelése szempontjából. Nem jellemző, de elvéve tapasztalható pl. az egymás közötti durva érintkezési mód, a kollektív tagjai közötti sürölődésekről (Gyöngyös!) nem is beszélve. Sok kívánni valót hagy még maga után a tanulási fegyelem is, különösen azoknál az elvtársaknál, akik szabadnapos fáradalmaikat a továbbképzési foglalkozásokon igyekeznek kipiheenni. De előfordul lazaság az alakosság és a szabályos öltözködési mód tekintetében is. Súlyos és megbocsáthatatlan tévedés lenne mindezeket a lazaságokat lebecsülni, s csak amúgy félvállról kezelni — annál is inkább, mivel lépten-nyomon előfordulnak, s végeredményben a súlyosabb fegyelmeztlenségek melegegységét jelentik.

Nyilván nemcsak Hevesben van baj...

Ennyit a tapasztaltakról... Bár nem mondottunk el mindent, úgy érezzük, fáradozásunk mégsem volt hiábavaló. Ha nem is teljes mértékben, de lényegében mégis sikerült a statisztika mögé pillantanunk — mintegy felkeltve a figyelmet: Nem minden a statisztika! Azt is meg kell néznünk, mi rejlik mögötte! És ha így szemléljük fegyelmi helyzetünket, s annak alakulását; bizonyára közelebb kerülünk a valósághoz s a további tennivalók hogyanjához és mikéntjéhez is.

Talán még valamit: Most csupán a Heves megyei tapasztalatokkal foglalkoztunk, s azok alapján állítottuk össze mondanivalónkat. Úgy véljük azonban, hogy az ottani jelenségek nem egyedülállóak, hanem a többi megyére is jellemzőek. S valószínűnek tartjuk, kisebb-nagyobb mértékben mindenütt találkozunk volna az említett jelenségekkel. Ez viszont csak növeli a szóban forgó kérdés súlyát és jelentőségét!...

— balázs —



Néhány megjegyzés Heves megye fegyelmi helyzetéhez

nél kénytelen volt mellőzni az első fecskendő) esetében, s talán egyéb más esetekben is. S azután ott van a többi fegyelmeztlenség! Előfordult már, hogy gépkocsivezetők ellen érkezett feljelentés a KRESZ szabályainak megsértése miatt, de több esetben történt hanyagság a telefon-szolgálat ellátásánál is. Az sem éppen dicséretes dolog, hogy a város egyik vezető funkcionáriusa észrevételezte a városban bevásárlást végző egyes tűzoltók ápolatlan és elhanyagolt külsejét. Mindezek a fegyelmeztlenségek viszont egyáltalán nem szerepelnek a statisztikában, holott megtörténtek, s éppen ezért feltétlen számolni kell velük!

Akik „élenjárnak” a rendbontásban

Fegyelmi gyakorlatunk során gyakran találkozunk úgynevezett „visszatérő” fegyelmeztlenségekkel. Heves megyében is akad egy-kettő, s a rendbontás terén úgyszólván ők viszik a „főszerepet”. Viselkedésük, magatartásuk annál inkább is „figyelemre méltó”, mivel igen sokat „nyomnak latba” a fegyelmi helyzet kedvezőtlen alakulásában. A fűzesabonyi alosztályon pl. 1957 júniusától 1959 júniusáig 6 fegyelmi felelősségrevonást történt, s ebből 2—2 Wágner Lajos tiz. és Bercsényi Ferenc őrm. nevéhez fűződik. De talán rajtuk is túlszab Oszai János őrm. (Eger), aki az utóbbi három esztendő mindegyikében „gyarapodott” egy-egy fegyelmi büntetéssel. És még találhatók ilyenek vagy hozzájuk hasonlóak, ha most nem is említünk több nevet...

Joggal vetődik fel a kérdés: Vajon megfelelő nevelési módszereket, illetve rendszabályokat alkalmaztunk-e a fegyelmeztlenségekkel szemben, s egyáltalán meddig tűrjük még ismétlődő fegyelmeztlenségeiket? A válasz — úgy véljük — elsősorban a Heves megyeire tartozik, bár annyit mi is hozzátehetünk: Nem ártana, ha az ilyen „élenjáró” rendbontóknak alaposabban a körmükre koppintanának!...

A Bács-Kiskun megyei szakmai alapvizsgák néhány tanulsága

AZ OKTATÁSI ÉVAD lényegében Bács megyében is sikeresen zárult, hiszen egyetlen beosztottat sem kellett pótvizsgára, illetve pótbeszámolóra utasítani, ami — tekintve, hogy a megyében sok az új tűzoltó — kétségteletlenül figyelemre méltó eredmény. Elvtársainknak azonban ennek ellenére sincs okuk megpöhenni „babérjaikon”, mivel eléggé sok kettes és harmas osztályzat is „ékesíti” azokat. Ennyit elöljáróban. A következőkben beszámolunk olvasóinknak, milyenek láttuk néhány egység felkészültségét a vizsgák és beszámolóik tükrében.

A TANULÁSI KEDV az elmúlt évekhez viszonyítva, úgy szólván valamennyi egységen jelentősen megnövekedett, amit — többek között — a Kiskunfélegyháza, a Bácsalmás és a Dunavacsán elért igen jó átlageredmények is bizonyítanak. A kecskemétiiek ezúttal a vártnál kissé gyengébben szerepeltek ugyan, de jó részük szorgalmasan készült a beszámolókra és igyekezett minél jobban elsajátítani az egyébként meglehetősen sokrétű és komoly követelményeket támasztó tananyagot. Az alosztály néhány beosztottja

azonban — a jelek szerint — nem túlságosan erősítette meg magát a tanulásban. Néhányan pl. még az olyan viszonylag könnyű tételeknél is akadoztak, mint a cséplés tűzrendészeti szabályai, amelyeket pedig sok esztendősen patronáló munkájuk alapján talán még álmukból felkeltve is hiba nélkül illene elmondaniok...

MEGYESZERTE az elektromosság alapfogalmaival kapcsolatos kérdések voltak a „legrázósabb” tételek. Ezekre bizony — igen gyenge feleleteket hallottunk. Ezt bizonyos mértékig a megfelelő szemléletű eszközök hiányának tulajdonítjuk, hiszen a még magasabb iskolai végzettségű tűzoltók számára is nehezen érthető villamosági alapfogalmakat véleményünk szerint bajos csupán könyvekből vagy jegyzetektől elsajátítani. Márpedig a megye egységei úgyszólván alig rendelkeznek megfelelő szemléletű eszközökkel, s ezen a helyzeten némi öntevékenységgel feltétlenül változtatnia kellene az osztályparancsnokságnak. A szemléletű eszközök hiánya más tananyagok viszonylag gyengébb elsajátításában is

megmutatkozott. Így pl. egyáltalán nincs rendjén, hogy számos öt-hat esztendeje szolgálattal teljesítő tűzoltó egyáltalán nem látott még szénsavval oldható kézi tűzoltókészüléket...

EZZEL SZEMBEN egyesek vajmi kevés hasznát veszik az alosztályokon bőségesen megtalálható és igen olcsó szemléletű eszközöknek — az újságoknak. A vizsgák és a beszámolók alkalmával ugyanis néhányan — sajnos — eléggé megdöbbentő tájékozatlanságról tettek tanúbizonyságot. Egy törzsmesteri rendfokozatot viselő elvtárs például nem tudta felsorolni a világgrészeket... Egy másik, aránylag fiatal szakaszvezető véleménye szerint Ausztrália, Lengyelország, valamint Kelet- és Nyugat-Németország is határos hazánkkal... De nem is folytatjuk ezt az eléggé szegényes felsorolást, mivel úgy gondoljuk, hogy tanulságképpen talán ennyi is bőségesen elegendő! Bizony, ideje már haladéktalanul rendet teremteni egyes — enyhén szólva — zavaros fejekben! Túrhetetlen ugyanis, hogy néhány „alvajáró” lépten-nyomon nevetéssé tegye testületünket!...

ezt — a szerencsére szórványosabbban jelentkező itt-ott mégis felbukkamó lémat, hogy elvtársaink haladéktalanul hozzálasszan orvosláshoz.

E kis kitérő után megszólal még arról számolunk, hogy a kecskeméti és a kiskunfélegyházi alosztályon jó néhány fiatal tűzoltó idősebbnek ítéltetésére való felkészülését tanúsított az alapvizsgák Szeretnénk, ha nem szállnájuk be a dicsőítő, és készen segítenek majd gyerektársainknak, hogy ők is minél jobb tanulmányi eredményt tathassanak fel.

AMI A VIZSGÁK ÉS SZÁMOLÓK ÉRTEKELÉSE, ILLETI, megállapíthatjuk, ezt a munkát a vizsgabiztosok mindenütt rendkívül körültekintéssel és igen tárgyalatosan végezték, úgyhogy az osztályzatok valóban a tényleges felkészültséget tükrözték, jövőre mégve feltétlenül be kellene jelensé, hogy az alosztályparancsnokok ezúttal nem kitértek meg „feljebb srófolni” az osztályzatokat, hanem győzők meg valamivel gyengébb jeleket is adtak, mint az osztályparancsnokság megbízottai tárgyilagos értékelés igénye tőn minden alosztályon nyugvást hozott, bár a gyengébb eredményt elérték természetesen kissé lógatták a kezét...

MINDENT EGYBEVETVE mutatkozó eredmények ellen is bőséges javítani való még a megyei oktatási munkában. Elsősorban a „beosztást” illetően, mivel még sok elvtárs nem végezte általános iskolai felsőbb osztályait. Bízunk abban, hogy az osztályparancsnokság megteszi annak érdekében, a jövő tanévben a beosztottak még egyszer átvegyék a tananyagokat, amelyeket idén még nem tudtak kellő mértékben elsajátítani. Ezt is reméljük, hogy a további eredményes tanulás mellőltetésen előfeltétele — az átlagos műveltség megszerzésén terén is hamarosan kézzel fogható javulást tapasztalhatunk a megyében.

*

A BM Országos Tűzrendészeti Parancsnokság illetékesi is feltűnik a cikkben említett jelenségre éppen ezért — többek között általános műveltség körében földrajzi, irodalmi, történelmi kérdésekkel foglalkozó ismeretanyagok összeállítását, amelyet valamely egységnek meg kellene adnia, az elvtársak a kulturális foglalkozások során szorgalmasan műveljék.

A látszatra is adni kell!...

REGGELENKÉNT LÁTOM ÖKET: nem mindig ugyanazok az arcok — naponta mások és mások, ahogyan a szolgálati beosztás hozza. Azt viszont már megfigyeltem, hogy szinte valamennyien hasonló körülmények között és szinte egyformán csinálják...

A minap egy fiatalabb álldogált ott — bár nagy jóindulattal kell hozzá, hogy azt mondjam, álldogált, mivel inkább támaszkodott. És ahogyan csinálta! Kétes tisztaságú munkazubbonyban, még kétesebb tisztaságú sapkában, zsebredugott kézzel és rettenetesen unatkozó ábrázattal, keresztbetelt lábakkal támasztotta az öreg kapufélfát. Lehet, hogy dudorászott vagy füttyüresztett is közben. Azért mondom így, hogy lehet, mert a villamos zakatolásától nem hallhattam. Meg azután azért sem állítom határozottan, hogy így volt, mivel ábrázata után nem merem gyanítani a muzikális hangulatot...

EGYÉBKÉNT FEL SEM FIGYELTEM VOLNA RÁ, ha valaki meg nem jegyzi a közéletben: „Ezek a tűzoltók azért érik a módját a nyilvános vakaródzásnak...” Nem tudom, ki volt az illető, de megjegyzése után ítélve, cseppet sem tartom valószínűnek, hogy szimpatizánsaink táborához tartozik. Azt viszont, hogy eléggé nagy adag igazságot rejtett ez az egyáltalán nem hízog megjegyzése, még csak nem is vitathatom. Ez a lehetetlen magatartás ugyanis minden mást tükrözött, csak éppen azt nem, hogy a mi „derék” harcosunk, kapuéri szolgálatot teljesít...

ELŐSZÖR AZ VOLT A SZÁNDÉKOM, hogy a következő megállótól visszamegyek és véleményezem a dolgot. Azután mégis úgy döntöttem, hogy nem ezt teszem, hanem inkább leírom a látottakat és a nyilvánosság előtt hozom tudomására a IX. kerületi tűzrendészeti alosztály parancsnokának, hogy ami a kapun kívül történik, azt a dolgozók is látják, és nekünk egyáltalán nem lehet közömbös, hogy elismerő, avagy közlelő sem hízog megjegyzéssel nyugtazzák a látottakat. De különösképp az nem, ha ennek tetejébe még következtetnek is a nem látható bentiekre — és ki tudja, lehet, hogy nem is egészen alaptalanul...

— h —

REMÉLJÜK, hogy a megyei osztályparancsnokság illetékesi haladéktalanul felbresztik álmukból ezeket az embereket és választ el állítják őket: vagy hajlandók eleget tenni olyan bizonyos minimális követelményeknek, amelyeket ma már minden állami tűzoltóval joggal elvárhatunk, vagy vessék le az állami tűzoltóság egyenruháját, amelynek bizonyára nem sok dicsőséget szereztek magatartásukkal. Ámbár — s ezt nem azért hangsúlyozzuk, mintha mentesíteni akarnánk az illetőket — azt is le kell szögeznünk, hogy véleményünk szerint közvetlen előjáróik, sőt egységük egész kollektívája is felelős az ilyen irányú, megdöbbentő közönyösségről tanúsított „fejledésükért”... („Mellesleg” tudomásunk szerint többek között éppen az említett problémák felszámolása végett vezették be a kulturális foglalkozásokat...)

MINDEZT NEM AZÉRT MONDOTTUK EL, hogy egyes Bács megyei tűzoltókat nevétség tárgyává tegyünk, hiszen — sajnos — más alkalmakkor más megyékben is találkoztunk már hozzájuk hasonló „bekötött” szemmel járó beosztottakkal. Úgy gondoltuk azonban, hogy egyszer már fel kellett vetnünk

Ünnepi megemlékezés helyett...

Jó néhány jubileumon vettem már — olyanokon, mint a testület hosszabbny rövidebb idejű mállását ünnepelték. Ittam tíz évesen és nem mentem el százra. Mert mi általán nem mindig az esztendő számával mérjük egy-egy ilyen esemény jelentőségét. Azt hiszem, hogy a száz esztendő sem tud többet írni az ember, mint tíz esztendősről, hiszen előfordult már meggyeszer, hogy egy testület több tíz esztendő eredményét súlta egy évtizedbe, szont olyanról is tudok, hogy szép kort egért szervezet eredménye nem ért fel a ásik egy évtizedével.

A Szerencsi Cukorgyár önkénteseinek 70 es jubileumára sem ért mentem el, mert a hetedik X-ről emlékeztek. Mégcsak zért sem, hogy borukól igyam, főtjüket gyem és egy „görbe” stét csimájak magam ak 240 kilométerre a saládomtól. Azért fo adtam szívesen a megívást, mert esztendők ta őszinte tisztelője agyok ennek a testü etnek. És nem azért isztelek őket, mert edes” dolgokat gyárti ak, hanem azért, mert zívvel és becsületeséggel művelik az önkénteskedést, és amít nyárukért és a közöségért tesznek, azt gen-igen őszintén csimálják.

Egyszóval ott voltam én is azon a szombat iélutánon a gyár udvarán rendezett ünnepi eseményen, utána meg a kultúrház udvarán megtartott baráti összejövetelen is.

Nem tudom, más is így van-e ezzel, de én szívből együtt tudok örülni az olyan emberekkel, akik becsületes munkásságuk valamilyen nevezetesebb állomásait ünneplik. És különösen az olyanokkal — mint például a szerencsiek —, akikről már annyit hallottam, s akik olyan eredményes művelői az önkéntesi szellem ápolásának és a tűzvédelem társadalmosítása ki szélesítésének.

Hatvanegyházy főt számláltam meg ott az ünnepeken — valamennyien egyenruhában voltak. Nem érdeklődtem a testület pontos létszámáról, de tudom, hogy többen vannak ennél. Meg azután az sem lenne baj, ha „csak” ennyien lennének, hiszen országosan is ismert eredményeik és a környező falvakban végzett tevékenységük értéke meglevő létszámuk sokszorosával is felér.

Hetven esztendő alatt sok minden történt a gyár és a testület életében. Generációk jöttek és mentek, de mindig akadtak olyanok akik a hivatás szeretetét tovább ápolták. Mondom, sok esemény gyarapította a testület történetét, de talán egyik évtized sem adott annyit, mint a legutóbbi.

Öt esztendővel ezelőtt már írtak a testületről — akkor is jubileumot ültek —, úgy hogy ismétlés lenne, ha most ismét részletekbe bocsátkoznánk. Helyette inkább arról szeretnék néhány gondolatot felvetni, hogy kik is ezek az önkéntesek, s azon túl, hogy a

hivatás művelői, mit tesznek a termelés frontján.

Nem sorolom fel valamennyiük nevét, s globálisan csak annyit rólok: az üzem megbecsült, köztisztelő álló dolgozói. És nehogy azt higgye valaki, hogy ezt a megállapítást udvarlásnak számom az évforduló miatt! Mert azt is hozzáteszem, hogy ha egy is



Dr. Szemere Endre, a gyár igazgatója ünnepi beszédében méltatta a jubiláló testület eddigi munkásságát

akadna közülük, aki nem úgy állana helyt, ahogyan azt a becsület kívánja — nem hiszem, hogy másnap már önkéntes tűzoltónak vállalhatná magát. Lehet, hogy ez különösen hangzik, de így van!

Azt írták a gyárepület homlokzatára, hogy náluk a munka becsület és dícsőség dolgo. Ismert mondás ez — helyenként több-kevesebb tartalommal. Itt azonban bizonyíték is van rá, hogy nem a látszat végett írták ki a homlokzatra: élizemjelvény csillog a főbejárat felett...

S ami az önkéntes tűzoltók, jobban mondván, a testület dícsére-



Egy kis ünnepi „ízeltő” 800-as szerelésből

te: közülük öten az élelmiszeripar kiváló dolgozói — egy fő jelvénnel, hat pedig oklevéllel kitüntetett kiváló dolgozó. Úgy vétem, ennyi elegendő is, hiszen ez minden méltatásnál jóval beszédebb. Arról meg talán nem is szükséges különösebben beszélnem, hogy a 70 esztendő testületnek számos, már több évtizedes tűzoltóműtől bíró tagja van. Kvacsányi Sándor főművezető 38 éve, Csuka Lajos géplakatos 36 éve, Radi István tűzrendészeti felelős, parancsnok 32 éve, Benkó Géza kőműves és Kázméri János művezető 31 éve, Szűcs János művezető 30 éve — és hogy a „fiatalabbjairól” sem feledkezek meg —, Kádas János hegesztő 22 éve, Soltész Bálint műszakvezető pedig 21 éve tevékenykedik a testület közösségében, s egytől-egyig a kötelesegteljesítés élenjárói között ismerik őket a gyár dolgozói.

„Lelkesedés, odaadás, összeforrottság fémjelzi munkásságukat” — így jellemezte ünnepi beszédében dr. Szemere Endre, a gyár igazgatója a testület tagjait. Én nem csodálom, hogy ilyen nagy szeretettel és tisztelettel beszélt róluk. És más is

így lenne ezzel, ha tudná, hogy a gyár igazgatója egyben a testület elnöke is...

A Szerencsi Cukorgyárban nemcsak a munka, hanem a tűzoltóskodás is becsület dolgo. Egyáltalán nem véletlen tehát, hogy ilyen létkörben a dolgozók színe-java alkotja a testületet. De az sem véletlen, hogy 1948 óta kétszer országos első helyezést, egyszer országos első helyezést ért el a testület színeit képviselő versenycsapat. És hogy az utánpótlásról is szóljak: ifjúsági csapatuk a legutóbbi országos versenyen második helyezettiként zárkozott fel az „öregek” mellé...

Úgy vélem, nem szerénytelenleg részemről, ha ezt a pár soros írást ünnepi megemlékezés helyett eszköznek számom a tisztelet kifejezésére, amelyet a Szerencsi Cukorgyár önkéntes tűzoltóközössége iránt érzek. Ünnepeinkre is azért mentem el, hogy írhassek róluk és a nagy nyilvánosság előtt mondjam el: érdemesek a tiszteletre és a megbecsülésre, mert őszinte szívvel művelik az önkénteskedést. — beszteri —

Támadási gyakorlat a főépület feltételezett tűzének eloltására

*

A Szerencsi Cukorgyár önkéntesei díszelvonulással köszöntik az elnökséget és az ünnepség közönségét

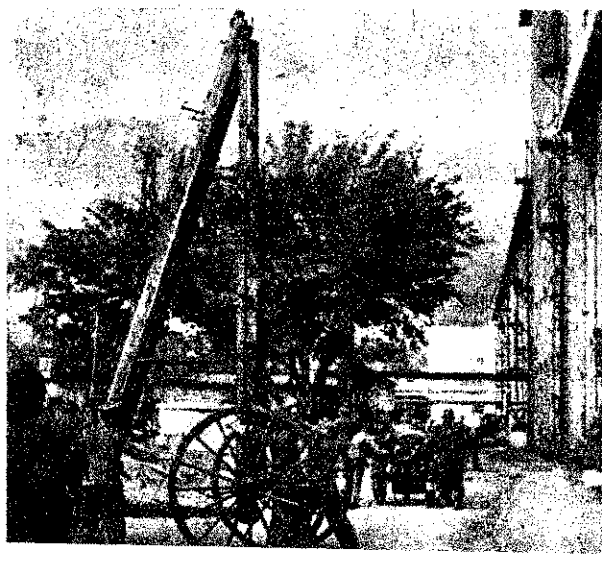
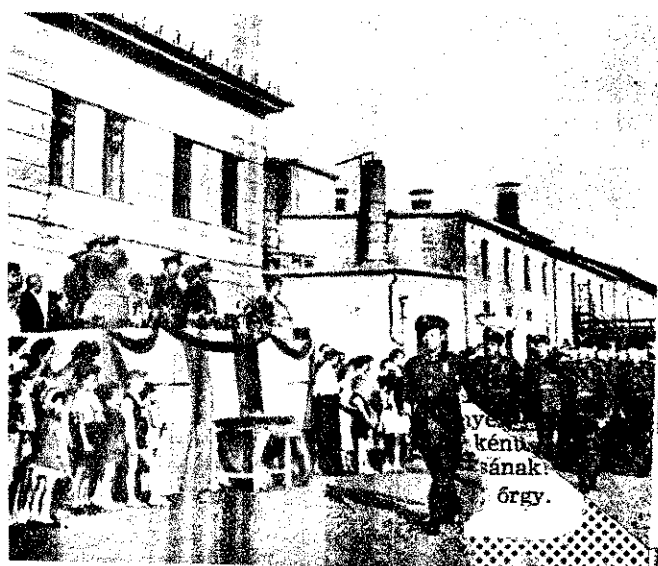

A CSÁTALJAI tűzoltóparancsnok...

Ha végigmegy az utcán, még azok is előre megsüvegelik, akiknek pedig — korát tekintve — akár a fiúk vagy az unokájuk is lehetne. Ez bizony csátaljai viszonylatban különösen nagy megbecsülés — pláne ha tűzoltó, s ráadásul nem is idevalósi az illető. Ebben a sok nemzetiségű faluban ugyanis egyáltalán nem mérik olcsón a „böcsületeket”...

Tapasztalhatta ezt Atyánszky Zoltán tanító úr is, amikor nem sokkal idehelyezése után a testület vezetése — a szó szoros értelmében — úgyszólván a „nyakába szakadt”. Szinte egyenként kellett összeszedgetnie a régi s már-már széthullófélben lévő testület tagjait, s — legalábbis eleinte — rendkívül nehéz volt új önkénteseket toboroznia, mivel Csátalján akkoriban úgyszólván semmibe vagy talán még annál is kevesebbe vették a tűzoltókat s közülük nem egynek — egy kisorsolásra szánt bárányka „rejtélyes” eltűnésének emlékezetére — még utána is bégettek az utcán...

Két esztendő sem telt el azóta, s a tanító úr, meg a többiek rendkívül áldozatkész munkája nyomán valósággal keleti szintre fejlődött a hosszú évekig éppen csak tengődő tűzoltó közösség. Ma már önként vállalt s rendkívül szigorú fegyelem alatt száznál is jóval több csátaljai önkéntes munkálkodik azon, hogy testületük ne csak ütőképes tűzoltósága legyen a községnek, hanem a társadalmi és a kulturális élet egyik központja is. E törekvésük sikerét mi sem bizonyítja inkább, mint az a tény, hogy a jelentkezőket tekintetbe véve, akár meg is kétszerezhet-

nék a jelenlegi létszámot. Pedig községi szinten ismeretes, hogy „régén rossz” annak, aki csak egy percet is késik a foglalkozásokon. Első ízben talán még „megússza” annyival, hogy bizonyos időre eltűnjék a rendezvényekről és a színjátszócsoporthoz vagy a két zenekar próbáiról. A visszacsúszó „bűndöst” azonban már egyszer és mindenkorra „kitessékelik”. S ez erre felé legalább akkorra „megbélyegzés”-nek számít, mint amikor



a régi világban valakit az úri kaszinóból „kigolyóztak”....

De a legsúlyosabb vésésnek — a szolgálatban történő italozás mellett — mégis a nemzetiségek gúnyolását tekintik. Elegen-dő egyetlen felelőtlenül elhangzott megjegyzés a svábokra vagy a délszlávokra — s az illető bizonyos lehet afelől, hogy huszonnégy órán belül már le is adhatja az egyenruháját...

Így azután érthető, miért ennyire összeforrott ez a kis közösség, s talán azt is felesleges bizonygatnunk, hogy ha tervbe vesznek valamit, azt végére is hajtják. Legutóbb például elhatározták, hogy a községben megrendezésre kerülő járási verseny olyan lesz, amire emberemlékezet óta még nem volt példa a bajai járásban. Így is történt. S amikor a nagy nap elérkezett, ötvenhat résztvevő felelős serénykedett óramű pontossággal, hogy a csátaljai tűzoltóversenyt a

részvevők egész életükben megemlegethessék.

Igen érdekes és egyben követeleésre méltó az is, hogy a testületben csak az kaphat vezető tisztséget, aki bebizonyítja, hogy nemcsak parancsolni, hanem engedelmessé is tud. Éppen ezért a foglalkozásokon, a parancsnok és a többi vezetőségi tag ugyanúgy részt vesz a szerelésben, mintha „egyszerű” beosztottak lennének.

Ami a megelőző tevékenységüket illeti, mi sem természetesebb, hogy ez minden önkéntes kötelessége. Az úttörő rajok tagjai például ezen a nyáron azt a megtisztelő feladatot kapták, hogy ők ellenőrzik az erőgépeket. És ne gondolja senki, mintha bárki is mosolyogni merészelne ezeken az apró emberkéken, hacsak nem örömeiben és csodálkozásában teszi ezt valamelyik szülő: hogy lám a tanító úr milyen életrevaló, udvarias gyereket nevelt a fiából!

Körülbelül ennyiben foglalkozhatnánk össze nem egészen két esztendő eredményeit. S talán még többet is mondhatnánk a csátaljai önkéntesekről — ha Atyánszky parancsnok elvtársból nem kellett volna szinte „harapófogóval” kihúzni a „nyilatkozatot”.

— Ha valóban írtok néhány sort rólunk — mondotta, amikor búcsút vettünk tőle —, úgy feltétlenül írjátok meg, hogy pedagógus kortársaim is rendkívül sokat segítenek nekem a testület mindennapi életében. Ami pedig a munkánkat illeti — gyertek el hozzánk két-három év múlva! Remélem addigra már néhány jelentősebb eredményről számolhatok be...

— gádor —

SZERVEZZÜNK

Mindössze pár hét választ el bennünk az önkéntes tűzoltóságok idei utolsó próbájától — a megyei versenyektől. A versenyeken évről évre nagyobb követelményeket támasztunk ugyan, de ennek megvan a reális alapja, hiszen területeink szerveink mind több és több tapasztalatot rendelkeznek a versenyszervező munkában. A járási versenyek idejei tapasztalataink azt mutatják, hogy egyre szaporodik azoknak az egységeknek a száma, ahol már értették, hogy a jól szervezett versenykomoly szolgálatot tesz a tűzvédelmi ügynek. Ennek a gondolatnak a jegyét szervezték meg bizonyára a csornai, tatabányai, a szombathelyi, a budai és még számos más járási versenyt is.

Okulásként vetjük fel...

A tartalmában és külsőségeiben egyaránt színvonalas járási verseny nemcsak az önkéntes tűzoltók, de a község számára is vonzóvá válik, és minden szívesen növeli a rendező szerv, egyben egész tűzoltóság tekintélyét. A feltételek úgyszólván mindenütt adva vannak, mi a résztvevő önkéntesek lelkesedésében legtöbb esetben nincsen hiány, a többi feltétel biztosítása pedig a körültekintő, a posztan át gondolt szervező munkától függ. Sajnos, éppen ezt az át gondolt, alapos szervező munkát becsülték le még ezekben is több járási verseny megrendezésére. Ennek — érthetően — szűkszerű következménye lett a verseny gondatlanságának, a külsőségeiben is rendkívül mutat elvonulásnak a hiánya, a legminimális rendfenntartás elmulasztása stb.

Sajnos, még az idén is szemtanúk vagyunk olyan járási versenyeken — mint a váci, a bonyhádi, a nagyatádi vagy a kálcsai járásban —, ahol hiányzott az át gondolt szervezés, a körültekintő figyelemesség s különösen a gondatlanságra színvonalra törekvés. Kalocsán pl. az álamai tűzoltóság teljesen felkészületlenül indult neki a bemutatónak. Nem meglehető tehát, hogy bizony szegyet vallottak. Még szerencse, hogy nem lett komoly tűz vagy nagyobb baleset a következménye az alajjaiban elhibázott bemutatónak, amely egyébként jóformán a beindításkor abbahagyta a bekövetkezett kudarc miatt. Szomorú, hogy a váci járási versenyen a rendezők figyelme nem terjedt arra, hogy a versenypályán gondoskodjanak a rendfenntartásról. Így azután nem csodálkozzanak, hogy az értékeléshez, s a versenyszervezéshez állandóan ki-bejárják a község, ami nemcsak a verseny rendjét zavarta, hanem a községre is igen rossz benyomást tett. Sajnos, meg kell mondanunk, hogy a járási versenyek során több ilyen vagy más elemi hibával találkozunk. Ezeket most azért vetjük fel, hogy nyilvánosság előtt, hogy okuljunk belőlük, s a most következő megyei versenyen elkerülhessük a hasonló hibákat. Szeretnénk, ha minden megyében külsőségeiben is színvonalas, időben pontos és látványos versennyel mutatkoznának be. A következőkben a szervezéshez igyekszünk segítséget adni.

A megyei versenyek színhelyéről és a forgatókönyvről

Elsősorban a szervező bizottságnak tudatában kell lennie annak, hogy a látványos, erőt és fegyelmet tükröző verseny

Ivonalas megyei versenyeket!

eli a lakosság tűzoltóság iránti bizalmát és megbecsülését, s lehetséges, hogy kig a látottak alapján ítéljük majd meg önkéntes, valamint az állami tűzoltóság yelmét, felkészülését és munkáját. Éppen ezért a legnagyobb felelősséggel, mindenkor körültekintően kell kimunkálni a verseny legkisebb mozzanatait és zetevőit is. Azok a szervező bizottságoknak el helyesen, amelyek a megrendezésre alkalmas, szép elhelyezési versenyre, a gyakorlati bemutató s a közönség elyezési lehetőségének felmérése alapján állítják össze a verseny programját, forgatókönyvét. A verseny színhelyének kijelölésénél mindenkor vegyük figyelmbe, hogy maga a környezet is vonzó legyen, s emellett a versenypálya rendjét úgy biztosíthatjuk, hogy a közönség jó ási viszony között helyezkedhessenek s a tűzoltási bemutatóhoz szükséges úk, vízszerezési lehetőségek stb. is hiánytalanul rendelkezésre álljanak. A helyes yamatós versenyrendszer alapvető feladata, hogy a versenyző rajokat a versenyre alatt a közönségtől elválasztva külön rendező felügyelete mellett helyezzük.

A felügyelettel megbízott rendezőknek természetesen meg kell adnunk a szerelés rendjét, hiszen az ő feladatuk a sorral rendelők rajok előkészítése s az értékelő bizottsághoz való útbaindítása.

A verseny forgatókönyve tartalmazza a verseny minden részletét, a felelősök megvezetését, s az időbeosztást — a reggeli gazitástól egészen a rajok hazaszállítása. A forgatókönyv összeállítása igen gy körültekintést igényel, mivel pontosn annak előírásai szerint kell lezajlani a prapóbb részletek is. Ezért helyes, ha készítését nem egy személyre, hanem a rendező bizottságra bizzuk, s az összeállított példányokat a gyakorlat — próba — egörténte után kiigazítva, minden részadatért felelős személynek rendelkezésre bocsátjuk. Így elkerülhetjük, hogy valamelyik részfelelős esetleg zavart okozzon, pl. idő előtt kezdje el a rábizott feladat végrehajtását.

Milyen felelősökről gondoskodjunk?

Felmerül a kérdés, hogy milyen felelősök beállításra szükségesek egy megyei verseny lebonyolításához. Az irányító, aki gyben a részfeladatok indítására is utatást ad, feltétlen a szervező bizottság vezetője legyen. A jól összehangolt megyei versenyhez a versenyszabályzatban meghatározott funkciók mellett szükség van gy századparancsnokra, aki a fogadást, az elvonulást begyakoroltatja és vezeti; nélvülözhetetlen a műszaki felelős, aki a szükséges felszereléseket biztosítja és a zerek elvonulását irányítja; állítsunk be gy propagandafelelőst a dekorációs és angosbemondói feladatok végzésére; az állami tűzoltóság bemutatójánál bizzunk meg egy felelőst és egy rendezőt 10—12 besztottal; szükség van étkezési, valamint szállítási felelősre is (az utóbbi egy személyben a műszaki felelős le lehet); emellett az értékelő bizottság vezetőjét bizzuk meg a versenyoklevelek és díjak sorrendbeli elhelyezésével és azok folyamatos kidadásának előkészítésével. Magától értetvő, hogy minden felelőst részletesen el kell igazítaniuk, mert csak így tudják megszervezni munkaterületüket és bizto-

sítani a szükséges személyeket. A kidolgozott részterveket mindenkor hagyassuk jóvá a szervező bizottsággal.

Hogyan hasznosítsuk a hangosbemondót?

Rendkívül fontos, hogy a hangosbemondó — a versenyszerelési kivéve — előre kidolgozza, s időben is beossza a közlésre kerülő szöveget, hogy a propaganda valóban kulturált, tudatos legyen. Így azután elkerülhető, hogy a pillanatnyi helyzet kényszerítése következtében hézagbetöltő szövegek kerüljenek bemondásra. A versenyszerelés alatt — mint egyes járási versenyeken történt — ne közvetítsenek ún. „szívküldi”-műsort, helyette inkább mutassuk be a közönségnek a sorra kerülő szerelő rajokat, beszéljünk községükben végzett munkájukról, ismertessük korábbi versenyeredményeiket, és közvetítség nélkül számoljunk be a szerelésekről. Vigyázzunk arra, hogy eredményhirdetés előtt soha ne közöljék a hangosbemondón az egyes szerelési nemekben elért helyezési sorrendet, mert ebből — eddigi tapasztalataink szerint — általában reklamációk következnek.

Minden felelős időben és részleteiben jó előre dolgozza fel munkaterületét! Így pl. a műszaki felelősnek tudnia kell, hány és milyen szer, felszerelés szükséges a versenyhez, honnan fogja azokat biztosítani, hány és milyen szerrel történik a felvonulás, milyen sorrendben stb. A bemutató felelősének pontosan tisztában kell lennie azzal, hány emberre és szerre van szüksége, milyen sorrendben és időben következik a bemutató stb. Mindehhez persze szükséges, hogy a versenyt megelőző napokban a szervező bizottság — kivéve az önkéntes tűzoltók szereplését — teljes főpróbát tartson, amelyen a részfeladatokat összehangolják, lemérik az időbeosztást, s a hangos szöveget a gyakorlatokhoz hangolják.

Alapvető részfeladatokról...

A verseny egyes alapvető részfeladatainak szervezéséhez is szeretnénk tanácsot adni. Külsőségekben főleg a fegyvelmezett jelentésbeadás, a fogadás és a verseny zárórészeként tartott díszelvonulás teheti széppé, színvonalossá a versenyt. Éppen ezért soha ne sajnáljuk inkább korábbra tervezni a reggeli sorakozót, hogy a századparancsnok időben eligazíthassa az önkéntes tűzoltó elvtársakat és mind a reggeli fogadást, mind a záróelvonulást elpróbálhassa velük. Ne riadjunk vissza attól, ha az elvonulás nem díszlépésben történik, elégedjünk meg azzal, ha kiigazított sorokban, fegyvelmezetten vonulnak el az önkéntes tűzoltórajok tagjai.

A díszelgés fontos része a műszaki szerék elvonulása, ami igazán imponánsá teheti a befejezést. Sorrendnek ajánljuk: az önkéntes tűzoltók százada után egy sorban két községi szer következzen egymás után lovakkal, lehetőleg egyenruhás önkéntesekkel, majd 3 motorkerékpáron állami tűzoltók következzenek, végül egy-egy gépjárműfecskendő, esetleg létra vonuljon fel.

Az állami tűzoltóság bemutatója

Az állami tűzoltóság bemutatója érthetően rendkívül körültekintő, alapos felkészülést és begyakorlást igényel. A be-

mutató fejezze ki, dokumentálja az állami tűzoltóság ütőképeségét, fegyvelmezettsgét és biztonságát! Helytelen, ha ezt motoros tűzkarikával, színes vízsugarakkal, vagy egy-egy szalmacsomó tűzének oltásával igyekeznénk elérni. Azt javasoljuk, a szervező bizottságok használják fel a legutóbbi országrészi versenyeken szerzett ilyen irányú tapasztalatokat, és ha kisebb mértékben is, de készítsék elő egy tényleges tűz oltásának bemutatóját. Célszerű erre egy kicsinyítve megépített gazdasági udvar, amelyben gyermekjáték, benzinben való mosás, nyílt tüzelés vagy — a megyére jellemző — más keletkezési ok lejátszásával idézően elő tüzet. A megye adottságaihoz mérten ugyanezt a célt érhetjük el üzemanyagtároló építésével, traktor-szikra vagy dohányzásból eredő keletkezési okok bemutatásával stb. Előre kíséreltezzük ki, hogy — a bevetett erőkhöz képest — elég nagyméretű tűz fejlődjön ki, de ugyanakkor gondoskodjunk tartalékoltóberendezésről is, hogy a kifejlett tüzet még előre nem látott események bekövetkezésekor is hatásosan és gyorsan elolt-hassuk.

Ne legyen „üresjárat”!

Felhívjuk a versenyt értékelő bizottság figyelmét, hogy a szerelés csak akkor nem lesz unalmas a közönségnek, ha legalább három szerez állandóan szerelés vagy visszaszerelés történik. A gyakorlati tapasztalatok alapján azt javasoljuk, hogy két értékelő bizottságnál végig kocsi, illetve mozdony-fecskendőkkel, míg a harmadik bizottságnál, váltakozva a kismotorfecskendőkkel hajtsák végre a versenyszereléseket. Gondoljunk arra is, milyen rossz hatást vált ki, ha a díjkiosztásra felsorakozott szerelő rajoknak várniuk kell az értékelésre vagy az oklevelek kitöltésére. Az értékelés és díjkiosztás előkészítésének munkálatait a versenyszerelésekkel egy időben, de legkésőbb az állami tűzoltóság bemutatójának végére feltétlenül fejezzék be. Ha ezt nem tudják biztosítani, inkább az ebéd alkalmával osszák ki a versenydíjakat, nehogy az önkéntes tűzoltók és a közönség türelmetlenségét kiváltásák.

Segítségként szánjuk...

A rendezőgárda tagjait arra figyelmeztetjük, hogy a versenypálya rendjét csak úgy biztosíthatják, ha a szerelő rajok és értékelő bizottságok tagjain kívül mást nem lát a közönség. A rendező elvtársak soha ne kérkedjenek beosztásukkal, hanem szerényen, szinte láthatatlanul, de annál nagyobb felelősséggel tegyenek eleget kötelességüknek!

Ezekkel a gondolatokkal igyekeztünk segíteni a megyei versenyeket szervező bizottságoknak. Kérjük, ne vegyék lebecsülésnek igyekezetünket! Higgyék el, nagy szükség lesz a jótanácsra. Mindannyiunk közös célja, hogy minden megyében tartalmas, színvonalas versenyeket szervezzünk — jobbkat, mint az előzők voltak...

Végül önkéntes tűzoltó elvtársainkat — akik eredményeik alapján a megyei versenyekre kerülnek — arra kérjük, készüljenek odaadással erre a nemes vetélkedésre és fegyvelmezett magatartásukkal segítsék elő, hogy az ideai megyei versenyek színpompás erőpróbái legyenek az önkéntes és állami tűzoltóság közös összefogásának!

Horváth Károly tű. őrgy.

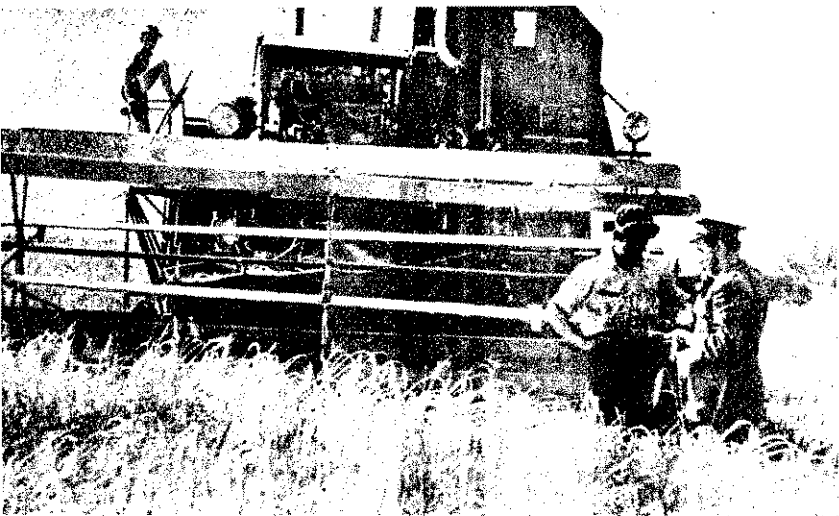

A Kiskunfélegyházi Tangazdaság kombájnján is mindent
rendben talált az ellenőrzés

Csendesen, szerényen, bár korántsem észrevétlenül folyik a mezőgazdasági tűzvédelem ellenőrzése a megyében. Monori Dezső elvtárs, a megyei tanács igazgatási osztályának vezetője — az ezzel kapcsolatos problémák kiváló ismerője — beszélgetés közben elmondta, hogy ebben az esztendőben jóval kevesebb szabálytalanságot és komolyabb mulasztást észlelt, mint az elmúlt években, holott az idei nyáron az erőgépeknél és a szertáraknál nem is változtatják két-három óránként egymást a különböző szervek ellenőrző közegei... Mosolyogva említette, hogy ma már nyoma sincs az úgynevezett „rohamellenőrzéseknek”, amelyek során olykor bizony az is megesett, hogy egy erőgépnél kilenc-tíz ellenőr is megfordult, de ugyanakkor egyikük sem vette észre, hogy pl. nem volt vízzel feltöltve a szikrafogó...

— És mi a helyzet most? — kérdezzük.

— A közvetlen ellenőrzés ma már elsősorban a községi tanácsok és a tűzoltótestületek feladata. A járási és a megyei tűzvédelmi bizottsági tagok pedig csupán „szűrőpróba”-szerűen vizsgálják a rendelkez-

A pálmonostori önkéntesek naponta több ízben is ellenőrzik a készültségi szolgálatot. Képviselet a testület helyettes parancsnoka eligazítja az egyik készültségi szolgálatot



zések végrehajtását. Úgy látom, hogy ez a módszer sokkal célravezetőbb, mint a régi, mivel így jóval eredményesebben szüntethetjük meg a hiányosságokat.

A kalocsai alosztályon örömmel újságolták, hogy az elmúlt év júliusában csaknem hetven szabálysértési eljárásuk volt „folyamatban”, viszont jelenleg alig tíz-tizenkét ilyen ügyük van. Pedig ami pl. a vízkészlet biztosítását illeti, a követelmények még valamivel szigorúbbak is a tavalyinál.

Az egységen egyébként azzal az örömhírrrel fogadtak bennünket, hogy a közelmúltban televíziós készüléket vásároltak, amelynek olyan nagy a „közön-ségsikere”, hogy amikor adás van; még a szabadnaposok jó része is a készülék mellett üldögél. A színvonalas szépirodalmi művek is egyre népszerűbbek az elvtársak körében, ami szintén kulturális igényük növekedését bizonyítja.

— A termelőszövetkezeti községekkel van a legkevesebb bajunk — mondogatták megyeszerte az alosztályparancsnokok, amikor a tsz-községek tűzvédelmének problémáiról beszélgettünk. Ezt az értékelést Végvári Áldgy., a bajai alosztály parancsnoka a „nagyobb nyomatok” kedvéért iratokkal is alátámasztotta. Kiderült, hogy — legtöbb helyen a tsz-vezetőségek kérésére! — az alosztály tűzrendészei és a patronálók az aratás megkezdése előtt rendkívüli szemlélt tartottak a szövetkezetekben, és közös megállapodás alapján jegyzőkönyvben rögzítették a tennivalókat, amelyeket a szövetkezetiek maradéktalanul végre is hajtottak.

A megye déli részében a tűzrendészeti hatóságoknál és a lakosság körében igen népszerűek az ún. „kis szerűk”. Számos községben ugyanis néhány év óta úgy oldják meg a betakarítást, hogy a fél falu terményét tároló hatalmas szerűk

BÁCS-KISKUN ÉS TOLNA MEGYEI

helyett tizenöt-húsz kisebbet létesítenek, és egyre-egyre legfeljebb négy-öt gazda hordja be a terményét. Hasonló a helyzet több szövetkezeti községben is, amelyekben két asztag között általában három-négy száz méter a tűztávolság. Így azután nem jelent különösebb problémát a szabályok betartása, mivel ezeken a kis szerűkön rendszerint rokonok vagy jószomszédok „közösködnek” — és ami ugyancsak igen lényeges: tűz esetén jóval kevesebb a veszélyeztetett érték.

Amikor a hivatásos tűzoltóság átszervezéséről szóló rendelet megjelent, a kiskunmajsai tanács illetékesei is „vakargatták a fejüket”. Végül is az alosztály — megyugató megoldás hiányában — kénytelen volt bevonní a községből a gépjárműfecskeket. Igen ám, de egy kisebb tüzeset alkalmával bebizonyosodott, hogy igen nagy különbség van a „lóerő” és lovak ereje között... Ezért történt azután, hogy a járási tanács segítségével mégiscsak megoldották a gépkocsivezetés problémáját, és a szer — rövid „kirúccanás” után — visszakertült Kiskunmajsára. Mindent csak azért mondtuk el, mert ez az eset is azt bizonyítja, hogy a problémák nem is olyan megoldhatatlanok, mint ahogyan néhány aggodalmaskodó gondolja.

Pálmonostorát néhány éve még a kiskunfélegyházi járás leggyengébb községeként emlegették. Tegyük hozzá, akkoriban helytálló is volt ez a vélemény, hiszen még tavalyelőtt is mindössze hat főt számlált a tűzoltótestület. Ma viszont az előírtnál nagyobb létszám, és Nagy János parancsnok irányításával valóban kiváló eredményeket érnek el. Az úrvendesen megváltozott helyzetre jellemző, hogy a patronálókna ma már úgyszólván alig akad dolguk a községben, mivel az önkéntesek igen eredményesen maguk ellenőrzik az erőgépeket, a berakodást, valamint a készültségi és figyelő szolgálatot. A szövetkezeti objektumokat és földéket az elvtársak felosztották maguk között, és mindenütt példás rendet teremtettek.

Helvécián egy árva kocsifecske szomorkodott a jól megteremtett fa árnyékában. Aki még nem tudja, annak eláruljuk, hogy ez a fa tulajdonképpen a testület „szertára”. Hogy miért? Sajnos, hosszú történe-

te van ennek... és őszir bevalljuk, szeretnénk, ha ma marabb pontot tennének a gére. Az a helyzet, hogy közel három esztendeje nem van a pénz egy „igazi” szertár építésére, csak az a bökkenő, hogy egyes járási és megyei szervek évek óta nem tudták eldönteni, hogy kik és a költség melyik részén építsék. Úgy gondoljuk, ideje lenne get vetni a huzavonának, csak azért is, mivel a községben a megye egyik legjobb tűzoltótestülete működik, s a szertár megérdemli, hogy végre ottthonra találjon. Az önkéntesek egyébként ennek érdeké már eddig is megtették a magukét, hiszen sok ezer forint értékű társadalmi munkát előteremtettek a szertár szükséges faanyagot és a szertár egy részét. Így aztán érthető türelmetlenséggel várják, ha végre lehetőség adódjon az önkéntesekkel kapcsolatos további n-

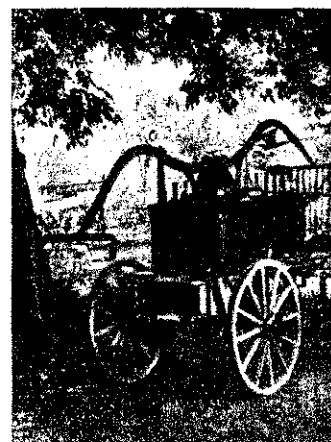

A helvéciaiak jelenlegi „oltószertára”...

értékű társadalmi munkaválásuk teljesítésére is. Lelkes és lelkesre jellemző, hogy „hatalanságuk” ellenére is rendkívül mozgalmas élet van a néma néha szabad ég alatt gyűlés testületben. Így pl. a „hivatalos” foglalkozások mellett a szertár ismeretterjesztő előadásokat is tartanak, amelyekben a szertár külföldi, egészségügyi stb. kérdéseket vitatnak. A szertárban nagy érdeklődés van a szertárban a környék történelmével kapcsolatos előadások is. Jelenleg nyolcvanöt tagot számlál a testület — közülük tizenketten a szertár felelősei! —, s igen ügyesek a színjátékosok és a rímírók is. A színjátékosok régebben a jampeceket kifüggesztették a „Kétszer kettő = kettő” mű vígjátékot adták elő nagy sikerrel.

egyzetek

ndészeti szerveinket — önösen a tsz-mozgalom jlődése óta — igen sokalkoztatja a tsz-közsévédelmének, ezek öntüzoltóságainak fejlesztésére. Így van ez pl. egyében is, ahol jelenegőtt a termelőszövet-s ezzel a szocialista száma.

gye tűzrendészeti szerkötük elsősorban az irancsnokság — már kezdeti lépést tettek natkozásban. Ezek küa legjelentősebb az a amely a tsz-községek tűzoltóságainak a teretkezetek hathatós s erkölcsi támogatásásítását célozza. A kezelenetre igen biztató! előzetes tárgyalások út, a tanácsok, a szók megyei szerve, de a ilnyomó többsége is a tervvel. Hogy mást sünk, több helyen tak olyan tsz-ekkel, mer most is tekintélyes tal támogatják az öntoltóságot, nem is be az erkölcsi megbe. Úgy véljük, feltétlen lenne, ha a többi mes megpróbálkoznának járható és feltétlen re vezető úttal!...

* zerte igen jó benyoszereltünk a készültigyelőszolgálat ellátáson. S hogy most regemlítettünk egy-két an dicséretes dolgot, zük, hogy egy kissé az illetékesek, illetdeltek szunnyadó stét.

ri járásban utazgatva get érintettünk; s be inunk, hogy az itt tapasztalataink némi ámasztottak bennünk elem megszervezését Keszőhídegykúton pl. atlan állapotban ta-400 1/p-es kismotor — nem szólva a tt lajtról, a törött i kocsfecskendőről löszolgálat mellőzésén volt örvendetesebb Szárazdon sem, ahol készültési szolgálat on létezik, s amel- asználhatatlan, üres y összekapcsolhatat- kel ellátott kocsfecsk- ntí a tűzvédelmi fel- Mentségükre legyen hosszas keresgélés riült ugyan valahon- tétí darab, de — s antó! — a szolgál-

tosok egyáltalán nem tudtak annak hollétéről.

Ezek — s még az egyéb helyeken is tapasztalt rendellenességek — után egyáltalán nem csoda, ha a gyönki járási kirendeltség vezetőjének alapos fejmosásban volt a sze...

Vajon mit ér az olyan fogat-szolgálat, amelyik nélkülözi a fogatost és az egyik lovat? Nyilvánvalóan semmit, különö-



Varga Pál belecskai fogatos, amint éppen kukoricát ekézik — szolgálatból...

sen, ha még a készültési szolgálat is elmarad. Márpedig Be-lecskán (ez is a gyönki járáshoz tartozik!) ilyen fura hely-zettel találkoztunk. Varga Pál, az éppen aznapi fogatos úgy délután 4 óra körül egyszerűen elhagyta szolgálati helyét, s az egyik lóval kiballagott a falu határába kukoricát ekézni — a másik lóra s egy rozszant szerkére bízva a továbbbiakat. Szerencsére, hosszas keresés után megtaláltuk, bár ez eléggé nehezen ment, mert, mint kiderült, nem is a saját, hanem a tanácselnök földjét dolgozta — csak úgy szívességből, mert — mint elmondta — megkérték rá!...

Úgy véljük, nem kell különösebb kommentárt fűzni ehhez a — sajnálatos — esethez, de azért mégis megjegyezzük: jó lenne, ha egyes községi vezetők sokkal komolyabban vennék a vonatkozó rendeletek betartását és betartatását...

* **A Tolnanémedi Kendergyárban** is minden bizonnyal akadnak egynéhányan, akik némi kételkedéssel fogadták az üzemi tűzoltóság átszervezése folytán rendszerezített instruktorszolgálatot. A kétkedők azonban csak kellemesen csalódhattak!...

Tűzás volna azt állítani, hogy az alig pár napos szolgál-már is nagyszerű fegyvertényekkel dicsekedhet, annyi azonban bizonyos — s egyben biztató is! —, hogy igen jól „rajtoltak”. Már az első napokban eredményesen intézkedtek pl. a kazaltávolságok betartása s az előírt vízkészlet biztosítása terén tapasztalt szabálytalanságok megszüntetése érdekében — és már az első szolgálati napjuk éjjelén sikeresen segítettek a gyár tulajdonát fosztogató tolvajok elfogásában.

* **Bizonyos szempontokból nézve a dolgot,** némi különbség van a cséplés és az úgynevezett előcséplés között — vélekednek a falusiak. Hát ha van, ám legyen! — mondjuk mi tűzoltók, ennek ellenére határozottan kijelentjük: ez a különbség korántsem befolyásolhatja kedvezőtlenül a cséplés tűzrendészeti szabályainak betartását.

Eppen ezért kissé megütközve álltunk a Kleiner József vezetésével előcséplést végző 7348. sz. gépnél, amikor több igen súlyos tűzrendészeti szabálytalanságot találtunk (hiányzott az 500 l víz, az erógép és a cséplőgép között a zsákok tömkelege hevert stb.). S ami végeredményben megdöbbenésünket csak fokozta, hogy Kleiner elvtárs a tamási önkéntes testület egyik igen tevékeny tűzoltója...

Ehhez még csak annyit: általános a tapasztalat, hogy a legtöbb helyen az előcséplést valahogyan félvállról kezelik. Nem ártana tehát, ha tűzrendészeti szerveink és gépállomásaink a jövőben erre is sokkal nagyobb gondot fordítanának!

* **Már amikor épült,** a község egyik legszebb és legkorszerűbb épületének ígérkezett, s amikor elkészült, még szebbre sikerült, mint gondolták. Annál elszomorítóbb viszont, hogy most — legalábbis ottjártunkkor — úgyszólván gazdátlan épület benyomását kelti. Bár külsejében nem változott, közvetlen környezete azonban igen elszomorító látványt nyújt. Betonkifutója — a libafélék jóvoltá-

Ilyen megengedhetetlen körülmények között dolgozott a Kleiner József vezetése alatt álló 7348. sz. erógép

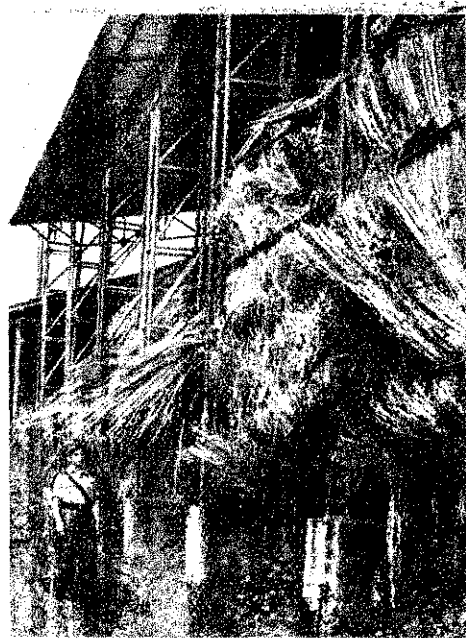

Ellenőrző körúton az instruktor a Tolnanémedi Kendergyárban

ból — gondosan „álcázott”; az őrszoba előtti tornácon újjnyi a por és a piszok, nem is beszélve arról, hogy a valószínűleg parkosításra szánt, de egyelőre még körülkerítetlen területen lassan-lassan már a félméteres magasságot is eléri az elburjánzott gaz. Úgy véljük, egyáltalán nem használunk erős kifejezést, ha kijelentjük, hogy ez az állapot tűrhetetlen, már csak azért is, mivel a kurdiak — mert azokról van szó! — laktanyának is beálló tűzoltószertára közel kétszáz ezer forintba került államunknak.

* **Milyen legyen egy jó fali-újság?** Mindenekelőtt időszerű s emellett színes és sokoldalú! Sajnos, a dombóvári alosztály faliújságja nélkülözi mindezeket a fontos követelményeket. Júliusi ottjártunk alkalmával ugyanis egy május 1-i és 9-i keltezésű cikket is felfedeztünk a faliújságnak szánt táblán, amelyek szerényen meghúzódtak az egyetlen időszerű — a szakmai továbbképzéssel foglalkozó — cikk mellett. Véleményünk szerint jó lenne, ha a pártszervezet jobban felfigyelne az ilyen s ehhez hasonló, aprónak tűnő, de végeredményben mégis elszomorító mulasztásokra.

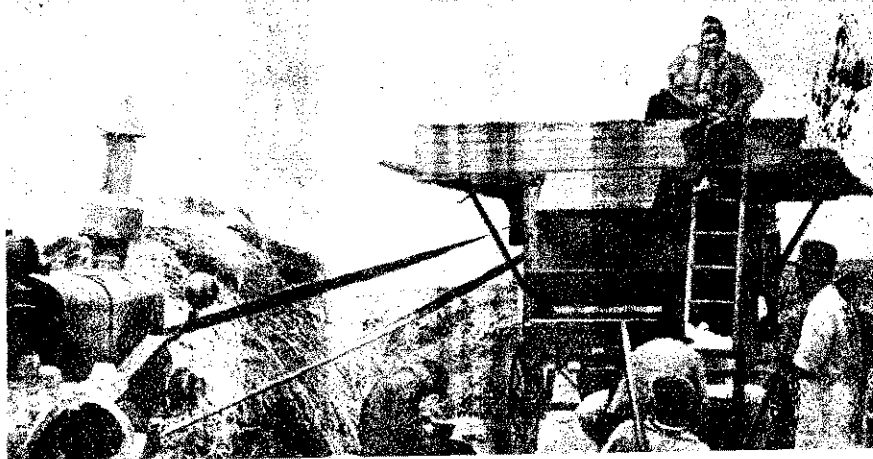

Az együttműködés jegyében

Ilyenkor nyaranta újból meg újból előtérbe kerül a testvéri szervek és a tűzoltóság szoros kapcsolatának kérdése. Valahogyan úgy vagyunk ezzel, hogy mindig akkor beszélünk róla, amikor éppen a legnagyobb szükség van rá. Bár az is kétségtelen, hogy létezése nem papírfonra szerinti, hanem egyre inkább állandósult s kiterjedtebb, mint az előző esztendőnkben volt.

Különösen a rendőri szervek és az egységeink, testületeink közötti aktív kapcsolatáról esik sok szó mostanában. Nem véletlen, hogy éppen a rendőri, nem pedig valamelyik más belügyi szerv nevééről beszélünk ilyenkor a legtöbbször. Szerveink feladatának sok tekintetben azonos volta eredményezi, hogy e két szerv között alakul ki a legszorosabban az együttműködés.

A mezőgazdaság tűzvédelmének fokozott biztonsága az az erős kapocs, amely a nyári időnyben szinte elválaszthatatlanul teszi együttműködésünket. Legyen az az országnak bármely része, ha az ember a községeket vagy a határt járja, lépten-nyomon találkozik a tűzvédelmi helyzetet ellenőrző rendőrfőnökökkel. Ha az önkéntes tűzoltótestületek ellenőrző naplóiba vagy az erőgépeknek rendszeresített ellenőrzési könyvekbe belelapozunk, nem ritka eset, hogy a rendőrfőnökök pársoros bejegyzéseit olvashatjuk. Az sem megy fehér holló számba, hogy állami vagy községi terület-felölösök

együtt végzik ellenőrzéseiket,

s hogy a vidéki szervek képviselői fel-felkeresik egymást parancsnokságaikon, észrevételeik, véleményük kicserélése céljából.

Jó ez, mert végeredményben teljes egészében a célt: a társadalmi tulajdon fokozott védelmét szolgálja. De azért is üdvös, mert a két szerv dolgozói szinte észrevétel nélkül egyre közelebb kerülnek egymáshoz.

ha olyan tűzoltókról hallunk, akik valamilyen eset kapcsán értékes segítséget nyújtottak rendőri szerveink megeléző vagy bűnüldözési munkájához.

Örömmel vesszük az ilyen megnyilvánulásokat, mivel mindkét részről annak bizonyosságául szolgálnak, hogy az úgynevezett fegyveremmi sovinizmus helyébe mindinkább a feladatok, az egymásra utaltság jelentőségének felismeréséből



fakadó, a szó legnemesebb értelmében vett testvéri együttműködés lép, s hódít egyre nagyobb teret.

Nem állítjuk, hogy ma már nyomát sem lelhetjük a testületi sovinizmusnak, hiszen nem gondolkodhatunk mindannyian egyformán. Ezért nem is csodálkozhatunk azon, ha egyesek nehezebben vagy később értik meg, hogy

nem az egyenruha színe

vagy a szerv elnevezése határozza meg annak nagyobb szükségét, hanem a hivatásszeretet, a tettek őszinte megnyilvánulása, az érzések önzetlen tisztasága szerez megbecsülést az egyenruha színének, az azt viselőeknek, s ezen keresztül a testületnek, amelyhez tartoznak. Azzal is tisztában vagyunk, hogy az ilyenféle megnyilvánulások csak akkor szűnnek meg majd, ha testületeink minden dolgozója felismeri a ma még sokak előtt ünnepélyesnek, sőt esetleg irreálisnak tűnő meghatározás aranyigazságát.

De most inkább azokról beszéljünk, akik tevékenységükkel, magatartásukkal bizonyították és bizonyítják, hogy nem ördögösség a közös nyelvet beszélni, hiszen adva van, csak a módját kell megtalálni... Vagyon, ha nem így lenne, mondhatnánk-e például a mohácsi, sásdi, sellyei és síklósi kapitányságok és az ottani tűzrendészeti szervek munkakapcsolatára, hogy az a lehető legjobb? Nyilván, nem! Vagy ott van pl. a szikszói járási kapitányság vezetőjének, *Ollé Albert* főnökönek és a járási kirendeltségnek a kapcsolata. Közös feladattervet dolgoztak ki a kalászosok tűzvédelme érdekében, s együttesen ellenőriznek. A járási verseny szervezésében végzett tevékenysége is szinte példa nélkül áll, s

bár rendőri szerv vezetője,

megis alig múlik el nap, hogy meg ne keresse a kirendeltség vezetőjét, és ne tájékoztódjék aprólékosan a járás tűzrendészeti helyzetéről, és ha szükséges, rendőrei révén máris intézkedik, és biztosítja a kellő segítséget.

Lehet-e közömbös, hogy pl. Csorba megyei szerveink kölcsönös kapcsolatában az előző évhez viszonyítva — az még tovább javult? S hogy ez így is van, arra többek között *Székesi Pál* r. t. főnökönk, *Tóth János* r. szkv., *Gondor Ferenc* őrm., *Farkas József* r. t. őrm., *Márton József* r. t. őrm. körzeti bizottok példás tevékenysége, továbbá *Dani Ernő* r. fhdgy., *Szabó János* r. t. főnökönk, *Sebők Pál* r. szkv. és a makói városi járási kapitányság beosztottainak elköltözése kassága a bizonyíték.

A Fejér megyeiek közül *Mezős István* fhdgy.-nak, a móri járási kapitányság vezetőjének nevével emeljük ki, aki den segítséget megad tűzrendészeti tevékenységünknek, és kmb-seit is rendszeresen beszámoltatja tűzrendészeti vonatkozású munkájukról. *Pokor János* r. t. főnökönk, *Polgárdiban, Németh Ferenc* r. t. őrm. eddig Martonvásáron tevékenykedik, de jelenleg a *fehértári kirendeltségi* tagjairól, a *szőlővárosi kapitányságról*, a *mezőfalviakról*, az *és az adonyi őrsök* beosztottairól. *Székely István* példálul közös kultur- és sport rendezvényekkel is ápolják a kapcsolatot, de *Jenei Imre* r. szkv.-nek; a kel járási kapitányság vezetőjének, *Antal* r. hdy.-nak, *Lőkös István* hdy.-nak, *Menyecsik Mihály* r. ny. t. őrm., *Boros István* és *Kéri Ferenc* r. t. őrm. zadosok neve sem kevésbé ismert a rendészeti dolgozók előtt.

Győr megye több járásában is a jobb kapcsolat jellemzi szerveink között, káját, nem is szólva *Hajdú-Bihar* megyei szerveinkről, ahol *Imre* r. szds., illetve *Kövesdi Bertalan* r. szds. tesz meg minden lehetőt a kirendeltségeink munkájának eredményesebb érdekében. Beszélhetnénk *Ombódi Albert* r. főnökönk, *bihartordai őrsparancsnok* és *Balogh Sándor* r. t. őrm. körzeti



Megismerik egymás tevékenységének lényegét, sőt arról is tudunk, hogy önkéntes tűzoltóink között nem egy helyen vannak olyanok, akik egyúttal önkéntes rendőri szolgálatot is ellátnak. És olyan „furcsaság” is előfordul, hogy a rendőrség parancsnoka egyben az önkéntes tűzoltótestület elnöke...

Számos olyan levelet kaptunk már, amelyekben a jól dolgozó rendőrök munkájáról írnak az elvtársak és kérik, hogy a nyilvánosság előtt is beszéljünk róluk, és amennyiben módunkban áll, írjuk meg az esetet testvérlapunkban, a „Magyar Rendőr”-ben is.

Az ilyen kéréseknek mindig szívesen teszünk eleget és azt is szívesen vesszük,

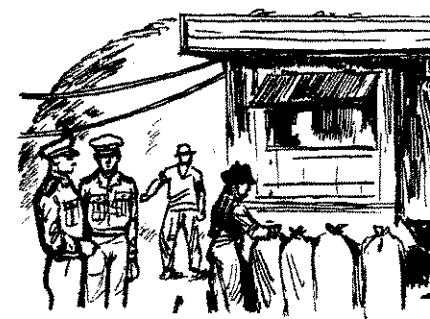

bizottorról is, akik mindketten igen jó munkát végeznek, sőt bizottársnak bizonyulnak.

A somogyiak sem szűkölködnek

a jó példákban és a segítő együttműködés megnyilvánulásainak tényében. A szabolcs megyei rendőrök közül is szolgálhatunk: *Varga Miklós* r. t. őrm., *Lázár László* r. szkv., *Gelencsér József* r. szkv., *Ott István* r. őrm., *Váth Sándor* r. fhdgy., *Karácsonyi János* r. fhdgy. és *Kovács József* r. t. őrm. elvtársak személyében, akik munkájukkal kiemelkedő tevékenységet tanúsítanak.

A Szabolcs megyei rendőrök közül *Kujbus László* r. fhdgy., *Gilíti László* r. t. őrm.

Balogh Ferenc r. törm. és Müller r. törm. nevét kell megemlítenünk, olyanokét, akik — a már ismert Endre r. fhdgy.-hoz hasonlóan — több legelőbbet teszik a jó együttműködés érdekében. De a Tolna megyei tüzrenvonatok parancsnokainak is az a véleményem, hogy a járási rendőri szervek feladatuknak tekintik a tűzrenvonatok közreműködését. Ők István r. törm., Mészai László r. s Szűcsény József r. törm. nevét különösképp.

rem megye pápai járásában József r. fhdgy., a hévízi tiszti Simon József r. ftörm., őrsparancs Szabó András r. ftörm., Badamajban Németh Károly r. ftörm., s pedig az őrs parancsnoka, Szaajos r. fhdgy. és Horváth Imre. Tűnnek ki például munkásságuk nem beszélve arról, hogy a veszprémi berhidaiak, a nagyvázsonyiak és a nagyvázsonyiak viszonya is igen jó.

egyék sorában ugyan utolsóként, viszont nem túlzunk, ha a szervekkel való kapcsolat tekintetében az elsők közé soroljuk. Ezt

egyébként tények és a jó munkát végzők nevei is igazolják: Bázakerettyén Salamon József r. őrm., Tóth László r. őrm. és Bedő József r. szkv.; a letenyei



járásban Kerék Imre r. fhdgy.; Kazincz István r. őrm. orosztanyi körzeti megbízott; Lentiben Horváth László r. szkv., Pákán pedig Kárász József r. törm., kmb-s; Zalazentgróton Csurai János r. fhdgy., Zalaegerszegen pedig Török József r. fhdgy. bizonyítják, hogy ők az együttműködést hogyan értelmezik.

Az egész országra kiterjedően

hosszadalmasan sorolhatnánk még

a neveket és a tényeket — bár most csak néhány megyéről beszéltünk. Egyesek előtt talán feleslegesnek tűnik a sok név. Pedig nincs igazuk! Ezek az elvtársak ugyanis nagyon megérdemlik, hogy nevüket az ország nyilvánossága elé tárjuk. Hadd olvassa mindenki, kik azok a rendőrök, akik a rendőri szolgálat sokrétűsége mellett is tevőleges részt vállalnak a tűzvédelemből, s akik ténykedésükkel a fegyverbarátság elmélyítésének élenjáró művelői.

Szívvel örülünk, hogy szerveink együttműködése dokumentálásaként írhattunk róluk, s azt kívánjuk, hogy példájuk nyomán még tovább erősödjék és szélesedjék a testületeink közötti barátság — és a kölcsönös ösztönzés légkörében szolgálja dolgozóink érdekét!

Beszteri Lajos
tű. szds.

VIUS KÖZEPE TAJÁN AZ ESET... Kormányati megbeszélésen a testület vezetősége tagja. Inkább gyászimint taggyűléshez hasonlít az összejövetel. Naponta rendkívüli volt, szenvedélyes. Nyomós gész sora hangzott el, akik az az egy-két óvaellenér, amelyet névelvetettek, szinte végső próbálkozásként.

Elég az hozzá, hogy ilyenformán meghányták a dolgot — döntőhatározatuk úgy szólt, pillanattól kezdve feltek tekintik a testületét ott, azon nyomban az írószerszám, s ha meg kézzel is, de a kimondói aláírták a nyvet. Aláírták, s ezzel hivatalos jellegű adldi önkéntes tűzoltótesároztott döntésének.

ZLOTT EGY NAGY TESTÜLET... De hát a készíthette erre a és végeredményben a lépésre a testület Azt a kollektívát, úgyszólván mindenja számtalanszor bebi-már, hogy izig-vérig s ha kell, a legnehe-myok közepette is ké-a közösség szolgálá-

VÁRCIUSBAN, MÁR KORÁBBAN, úgy há-esztendővel ezelőtt... Eleinte csak furlálták és nem tudták a a dolgot, később félreérthetetlenül rá: egyedül vannak, a niki nem törődik: ve-illetékesebb, a tanács-zetősége úgyszólván-nú erkölcsi támoga-

tást megtagadott tőlük, s leg-feljebb legyintéssel intézte el, ha róluk volt szó. Hasonló, sőt, talán még rosszabb volt a hely-zet az anyagi támogatást ille-tően is. S a lakosság? Az sem igen segített. A füle botját sem mozdította, azt viszont elvárta, tőlük, hogy a lehető legtöbbet nyútsák...



LASSAN, DE MEGTELT A KESERŐ POHÁR, míg aztán kicsordult: kimondták a testü-let feloszlását, „bezárták” a szertárkaput, s ha fájó szívvvel is, de búcsút mondtak a tovább-képzésnek, a versenyre való fel-készülésnek is. Hogy azután egyikük-másikuk nap, mint nap bekukkantott a szertárba és meg-megsimogatta a szereket, felszereléseket — az végered-ményben úgyszeretükkkel, a tűzoltósághoz való ragaszkodá-sukkal magyarázható...

SZERENCSÉRE, NEM SO-KÁIG, alig két-három hétig tartott a „rendkívüli állapot”, s azután újból megalakultak. Az osztályparancsnokság és a megyei tanács hathatós támogatá-sa — és nem utolsó sorban a községi tanács megváltozott áll-láspontja — következtében ugyanis valóságos pálfordulás következett be a tanács és a testület viszonyában, s termé-szetszerűleg az önkéntes tűz-oltóság életében és tevékenysé-gében is.

MINDENEKELŐTT HEILY-REBILLENT az önkéntesek —

elégge megtépzott — tekinté-lye, úgyhogy ma már betöltött szerepük jelentőségének meg-jelelően kezelik őket. De meg-változott a helyzet az anyagi támogatást illetően is. Most már egyáltalán nem okoz gond-ot pl. az üzemanyag biztosí-tása, noha azelőtt még egy pet-róleumlámpa feltöltése is leg-

többször nehézségbe ütközött. S azután ott vannak a ruhák! Egyelőre 20 öltönyre való kam-gárn anyagot vásároltak, s hogy mikor ölthetik magukra, az már kizárólag a helybeli ktsz-en múlik. Egy kis pénz is kerütközött. És ha ehhez a helybeli három tsz kb 1500—2000 forintnyi támogatását is hozzáteszzük (mert most már a tsz-ek sem zárkoznak el a tes-tület erkölcsi és anyagi támoga-tásától!) — egészen szép kis összeg kerekedik belőle...

AZ ÖNKÉNTESÉK IS MEG-NYUGODTAK, mivel érzik a község dolgozóinak ez ideig any-nyira nélkülözött megbecsülését és segítőkészségét. S hogy en-nek serkentő hatása máris igen komoly mértékben érezhető, ar-ra egy igen figyelemre méltó eset a bizonyíték. Az otijár-tunkkor végzett próbariasztás alkalmával az önkéntesek gép-járműfecskeendője — hét fős szerelőlétszámmal — alig há-rom perc alatt elhagyta a szer-tárt! S hogy ez mekkora telje-sítmény, csak annyit, hogy mindez a déli órákban tör-tént...

Eddig a történet — röviden, dióhéjban és néhány tanulság-gal.

ELSO ÉS LEGFONTOSABB TANULSÁGKÉNT talán azt vonhatnánk le, hogy egyetlen testület — még ha olyan nagy múlttal rendelkezik is, mint a faddiak — sem létezhet s mű-ködhet eredményesen, ha nél-külözi az annyira lényeges er-kölcsi és anyagi támogatást. S talán szükségtelen is hangsú-lyozni, hogy elsősorban a taná-csi szervekre vonatkozik...

DE TANULHAT AZ ESET-BŐL AZ ÁLLAMI TŰZOLTÓ-SÁG IS. Az önkéntes testüle-tek problémáit sosem szabad közömbösen és tétlenül szem-léni. Bárhogyan legyen is, de a kellő időben történő helyes beavatkozás és velejőre seg-ítség — úgyszólván hetek alatt fordíthat a dolgok állását. Bár ez esetben a Tolna megyei tűz-rendészeti szervek késedelme-sen léptek közbe (ha korábban teszik, megelőzhetők volna!) — végeredményben mégiscsak helyrehozták a dolgot...

AMI PEDIG AZ ÖNKÉNT-ESEKET ILLETI — mi megért-jük őket. De csak részben! Azért részben, mert minden mást, csak éppen ezt az utat nem lett volna szabad választaniok! Könnyebbet, járhatóbbat kellett volna keresni, olyat, amelyik korántsem ilyen veszé-lyes és mégis a helyes irányba torkollik...

HIHETETLENÜL HANGZIK BIZONYÁRA, hogy Faddon egy rövid időre feloszlott a testület. Így volt, és a történte-ken sem változtatni, sem szépt-teni nem lehet — még a Fad-diaknak sem! Egyet viszont megtehetnek, de meg is kell tenniük: tettekkel kell feledtet-niük a történeteket!...

— balázs —

IPARI PORROBBANÁSOK megelőzése FELÜLETAKTIV ANYAGOKKAL

Írta: dr. Csürös Zoltán akadémikus, Kossuth-díjas műegyetemi tanár

Minden iparágban, ahol megvan a porrobbanás veszélye, régi idők óta törekednek a robbanás kiküszöbölésére. A gyulladáshoz képes különböző ipari porok váratlan robbanásának megállítására általában a porok koncentrációját igyekeznek a kritikus érték alá csökkenteni. Az Egyesült Államokban — a bányászatot nem számítva — kb. harmincezer ipari üzemet érint a porveszély. A porrobbanások 50 év alatt 458 halálos balesetet és kilencven millió dollár kárt okoztak.

I. TÁBLÁZAT

Különböző portípusok robbanása az USA-ban 50 év alatt

Porfajta	Robbanások száma	Halott	Sebesült
Gabona	191	127	337
Fa	129	37	156
Élelmiszer	113	64	260
Liszt	101	33	88
Keményítő	43	144	146
Cukor	26	12	31
Műanyag	25	12	45
Kén	24	2	39
Egyéb	80	27	99

A bányászatban még rosszabb a helyzet. Egy osztrák statisztika szerint 45 bányászati üzemről 28-at kellett porveszélyesnek minősíteni. Hazai viszonylatban is hasonlóan rossz a helyzet.

A porkérdés egyre újabb védelmi feladatokat vet fel. A bányászat mellett a vegyiparban is növekszik a porveszély. Egy nemrég meglepetést keltő kimutatás szerint, évenként tíz ezerre tehető azoknak az új vegyi anyagoknak a száma, melyek gyártása ipari méretben indul meg. Ezek nagy százaléka por alakban kerül felhasználásra. A műanyagipar rohamos fejlődése következtében a műanyag porok okozta veszély is növekszik, ezért a kiküszöbölésre egyre újabb és újabb eljárásokat igyekeznek találni.

A Szovjetunióban számos technikai újdonságnak számító eljárást (porleválasztók, modern vágatkijáratók) vezettek be a porártalmak csökkentésére, s a porrobbanás kiküszöbölésére. Az államosított angol szénbányászat központi vizsgáló intézetében a szénporrobbanás leküzdésére irányuló kísérletek folynak. Belgiumban főleg a szénporlekötő eljárások kidolgozására fordították a figyelmet. A Német Szövetségi Köztársaságban a porártalom elleni

küzdelemre és a szilikózisban megbetegedettek kártalanítására az utóbbi hat évben 1,28 milliárd márkát fordítottak, kutatásokra pedig kilenc millió márkát. Mindezek eredménye gyanánt a porártalmi helyzet javulása (de nem megoldása!) számszerűleg is kimutatható volt. Hazánkban évente kb. 20 millió forintot fizetnek ki szilikózisban megbetegedettek kártalanítására.

A robbanásveszélyes ipari porok lehetnek:

- a) szénporok,
- b) műanyagporok,
- c) egyéb porok (fűrészpórák, textilipari porok, élelmiszeripari porok).

A különböző ipari porok veszélyességi zónájának meghatározása rendkívül fontos. Általában az éghető porkoncentráció alsó határértékének ismerete a lényeges. A különböző ipari porok alsó biztonsági határa porrobbanás szempontjából a következő:

II. TÁBLÁZAT

Különböző porok megengedhető koncentrációja levegőben — porrobbanás szempontjából:

Cukorpor	17,5 gramm/m ³
Keményítőpor	10 gramm/m ³
Fapor	12 gramm/m ³
Lisztpor	10 gramm/m ³
Pamutszál-por	6,2 gramm/m ³

Áramló levegőben a porfelhő állandóan vándorol. Ennek következtében a por — levegő-keverék koncentrációja állandóan változhat.

A felső, biztonsági határnak megfelelő porkoncentráció általában nem fordul elő, mivel ilyen körülmények között olyan sok részecske van már a levegőben, hogy az égéshez szükséges oxigén mennyisége az áramló por — levegő keverékében már kevés. A gabona, illetve liszt pneumatikus szállításakor ilyen lökészerűen nagy poradagok is előfordulhatnak.

Egyes szénfajták szálló pora leülepedve — az anyagi finomságtól és a rétegvastagságtól függően — már 150 C°-on izzásba jöhet. További veszélyt jelentenek a metánrobbanások okozta hirtelen léglökések. Ezek felkavarhatják a vágatokban leülepedett szénport, ami a kritikus minimális

koncentráció felett porrobbanást okozhat. Az iniciálást a porok sűrűsödése, elektromos feltöltődése és szikra felgyulladásban történő hirtelen kisülése, továbbá külső hő, robbanás stb. okozhatja.

A robbanásveszélyes ipari porok legfigyelmre méltóbbak a liszt-, cellulóz- és textil porok.

A textilporokat az jellemzi, hogy az aprószemcsés hányaduk. 1 gramm porban pl. több mint 3 millió 500 ezer részecske van. A finom porok kis méretű részecskével (0,03—50 cm/mp) egyenletesen keverednek. A vizsgálatok rávilágítottak, hogy az 5 mikronnál kisebb részecskék sebessége független a levegő sűrűségétől: a finom porrészecskék közötti különbségek olyan csekélyek, hogy hatnak mozgó levegőben. Megfigyelhető, hogy a textilporok legfinomabb frakciójában a port csatornában fordul elő robbanás, géptermékre is áterjedhet.

Mint általában, a robbanás itt is okra vezethető vissza: elektrosztatikus töltés, kezdeti robbanás, termikus iniciálásra.

Messzire vezetne, ha a porok robbanásának összes lehetséges okait — akármilyen részletesen is — ismertetnénk. Ezen a helyen csak annyit szeretnénk megemlíteni, hogy a következőkben a port lekötő eljárásokat ismertetjük röviden.

Fizikai módszerek a por lekötésére

Szellőztetéssel általában nem lehet megakadályozni a pormentesítést.

Ciklonok segítségével a porok méret szerinti összetétele, tapadási tulajdonságai és nedvesíthetősége függvényében elkülöníthető a por eltávolítása áramló levegővel. A száraz módszerrel működő SZPN-7 port gyűjtő készülék a centrifugális erő és a nagy sebességű levegő következtében a port 98,8% megtartja meg. Nedves ciklonokat is lehet alkalmazni.

Egyes esetekben az elektrosztatikus töltést is sikerrel használják. A porok különböző töltésének csökkentésekor létrejövő effektus is a töltésű poros levegőbe negatív töltésű részecskék juttatásával, ugyanis lecsapódás jön létre.

Fizikai-kémiai módszer a por lekötésére

A robbanás veszélyének csökkentése érdekében az égő porba nem égő porokat kevernek. Általában az égő por mennyiségétől függően 80—90% nem égő porot

elmet jelent. Ilyen célokra kalciumkar-
át (mészkeőpor), diatomaföld és ha-
ók használatosak. A bányászaton szá-
és nedves kőporból álló gátakat alkal-
nak. Hátrányuk, hogy állandó felügye-
t igényelnek, és nehézkesen kezelhetők.
ót is szórnak a vágatokba, illetve meg-
lő légnedvesség esetén a szelvények

A por lekötésére használatos víz is. Ez
a legtöbb esetben kevésbé hatásos, mivel
a víz nem nedvesíti a hidrofób sajátosságú
szént. A víz nedvesítő képességének fo-
kozására felületaktív anyagokat javasol-
tak, így a Szovjetunióban OP-7 jelű ke-
nőcsös, barna színű, vízben maradék nélkül
oldódó anyagot.

minden porfajta két állapotban — lebegve
és leülepedve — fordul elő a gyakorlatban,
ezért a felületaktív anyag oldatával vég-
zett nedvesítések szállo és leülepedett
porral kell végezni. A laboratóriumi vizs-
gálati módszernek tehát e két irányban
kell felvilágosítással szolgálnia. Ennek
megfelelően két módszert dolgoztunk ki:
az ülepedett porok nedvesítésének mérésé-
re a folyadékfelszín alá merülés mód-
szerét, a lebegő porokra pedig a porkam-
rás módszert.

Vizsgálatainkban a rendelkezésre álló,
több mint 50 féle jelentősebb felületaktív
anyagot próbáltuk ki. A felhasznált por-
félések szénporok, műanyag-, ércbányá-
szati, szilikátipari, keményítő- és textilipari
porok voltak.

Új készülék a leülepedett porok nedvesedésének meghatározására

Ezzel a készülékkel gyorsan és kellő
pontossággal sorozatvizsgálatok végzése le-
hetséges. Egy felületaktív anyag oldatá-
nak nedvesítő képességét (porlekötő ké-
pességét) a folyadék felületére juttatott
porminta felszín alá merülésének idejével
határoztuk meg. A készülék vázlatát az
ábrán láthatjuk.

A mérő készülék adagoló csővét (1) por-
ral megtöltve, egy elektromos csengő (2)
ütőfejének (3) hatására rezgésbe hozott
cső alsó, cserélhető szitalapján (4) át a
por a készülék mérőtányérjába (5) kerül.
A mérőtányér olyképpen szerkesztett, hogy
a súllyal (6) beállítható pormennyiség le-
hullása után lebillenve, megszakítja a
csövet rázó csengőfej kontaktusát (7), mire
a por adagolása megszűnik. Ezután törté-
nik a mérőtányér fenéklapjának (8) ki-
nyitása és egyben az ugyancsak cserél-
hető szitalappal (9) ellátott mérőtányért
ütőgető csengő áramkörének záródása.
A por ezután egyenletesen a folyadék fe-
lületére hull. A kísérlet során stopperrel
mérjük a (8) zárólap kinyitásától a por-
mennyiség teljes felszín alá merüléséig el-
telt időt. Ezzel a készülékkel több ezer
vizsgálatot végeztünk hazai üzemekből
származó szénpormintákon.

A szénporok vizsgálatakor kitűnt, hogy
míg egyes szénfajtákat bizonyos felület-
aktív anyagok jól nedvesítenek, addig má-
sok nem, és fordítva. Minden esetben a
méréseknek kell megmutatni, hogy adott
szénpor esetében melyik anyag a legjobb.

Egyéb porok esetében (textilipari porok)
talált hatás is ugyanezt mutatta. Megállá-
pítható volt, hogy a porok extrém saját-
ságkülönbsége folytán univerzális szer ki-
dolgozására irányuló törekvés helyett cél-
szerűbb adott porfélésegre az optimális szer
megkeresése.

(Folytatása a következő számunkban)

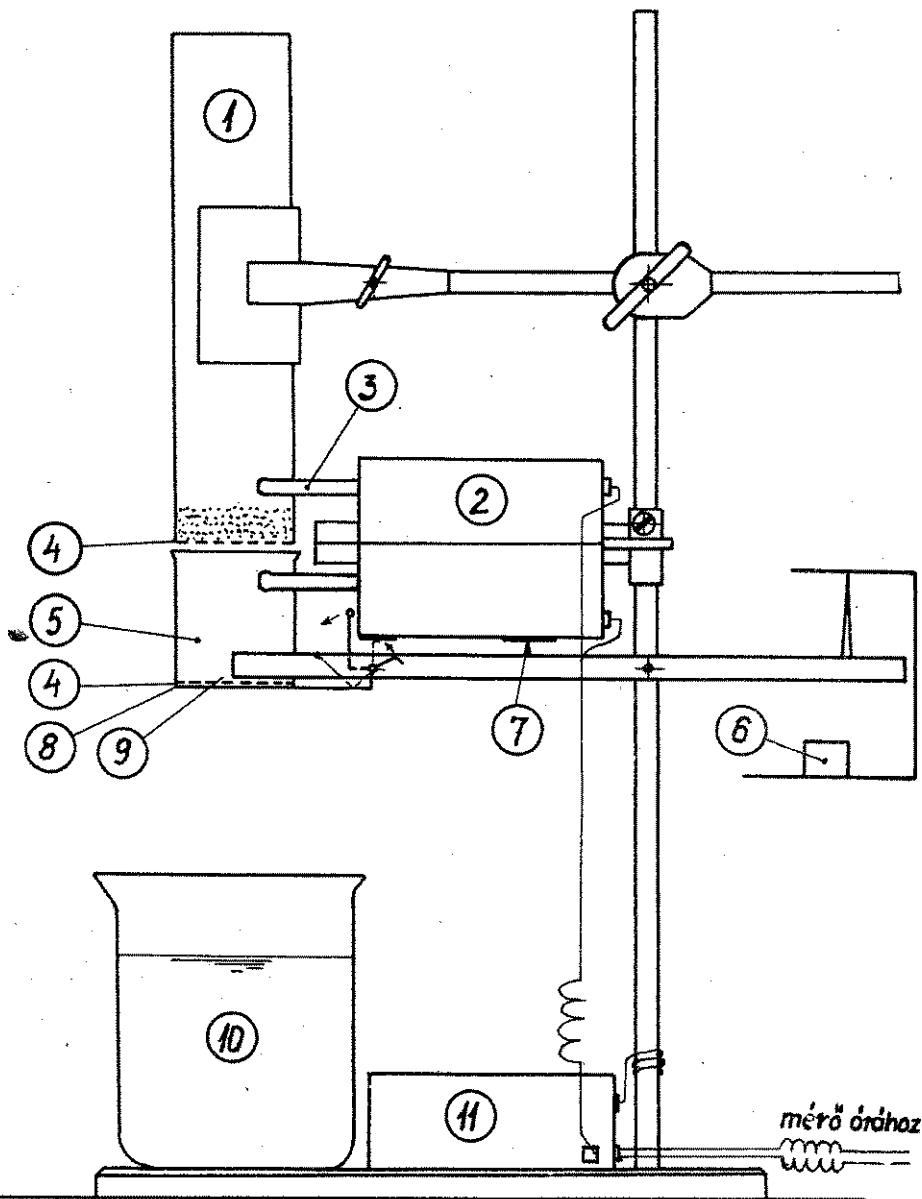

Porszóró készülék porlekötési vizsgálatokhoz

— port adagoló cső; 2 — elektromos csengő; 3 — elektromos csengő ütőfeje; 4 — szitalap;
— mérőtányér; 6 — ellensúly; 7 — kontaktus; 8 — zárólap; 9 — szitalap; 10 — nedvesítő
oidat; 11 — reduktor

es keresztmetszetében állandóan ned-
kősóréteget alakítanak ki. Használato-
nedvszívó sók is (pl. kalciumklorid),
nyelnek a felületére ülepedett szénpor
gkötődik. Teljes hatás elérésére nagy-
nyiségű vegyszert kell felhasználni, és
nként cseréről, illetve pótlásról kell
doszkodni. E területen a Pécsi Szénbá-
szati Tröszt kutatóosztálya végzett ér-
es munkát.

smertes az olajporlasztásos szénporle-
ési eljárás is. Finom olajköd eltávolítá-
al ugyanis a szénporrészecskék csomó-
atók.

Kétségtelen, hogy a nedvesítőszer-
alkalmazása jelenti a porlekötés leggye-
sőbb és legolcsóbb módját, ezért ide össz-
pontosul a kutatómunka nagy része. A fő
törekvés univerzális jellegű nedvesítőszer
kidolgozása. E kutatást azonban hátrál-
tatta az a tény, hogy a különböző porok
nedvesíthetőségének mérésére nem alakult
ki egységes vizsgálati módszer.

Az iparban előforduló porfajták sokféle-
sége miatt minden konkrét esetben előkí-
sérleteket kell végezni a legjobb felület-
aktív szer megkeresésére. Tekintve, hogy

Az építési anyagok, épületelemek osztályozása és a tűzrendészeti szabályok alkalmazása

Általános szabályok és irányelvek

A tűzrendészeti hatóságok a 4/1957. (XI. 19.) BM számú rendelet 16. §-a értelmében „a helykijelölési (telepítési), építési, gépfelállítási és használatba vételi ügyekben szakértői tevékenységet fejtenek ki”. A továbbiakban a rendelet kimondja, hogy a használatbavétel engedélyezésénél az állami tűzoltóság illetékes szerve megállapítja az építési engedélyben meghatározott tűzrendészeti előírások megvalósítását. Ezeknél a hatóságok eljárásuknál a tűzrendészeti hatóságok a tanácsok végrehajtó bizottságához beadott építési tervek (tervdokumentáció) alapján megvizsgálják, hogy az új létesítmény vagy az átalakítás megfelel-e a tűzrendészeti követelményeknek.

A létesítmények anyagának, az épületszerkezetek tűzállóságának, valamint az épületek kivitelezésének az elbírálásához a tűzrendészeti hatóságok elsősorban a 4/1957. BM számú rendeletet és a 16/100/1958. BM—OTP számú utasítást veszik alapul. Emellett felhasználják a vonatkozó szabvány és az Építésügyi Szabályzat megállapításait is.

Az említett jogszabályok általában az építkezés módját és részben a kivitelezés lehetőségeit sorolják fel. Nem foglalkoznak azonban — de nem is foglalkozhatnak — a különböző új gyártmányok felhasználási lehetőségeivel. Ezeknek az elbírálása ugyanis esetenként a hatóságokra tartozik. Az építkezés gépesítésével egy időben magától értetődően új építési anyagokat és új épületelemeket kell megismernünk ahhoz, hogy az eljárásainknál mindenkor tisztában legyünk a szükséges intézkedéseikkel.

Cikkünkben éppen ezért foglalkozunk a rendeletek, utasítások, szabványok és szabályzatok rendeltetésével, illetőleg ezek összefüggésével, másrészt bemutatjuk azokat az új építőanyagokat és elemeket, amelyeknek katalógusát az Építésügyi Minisztérium már összeállította, és amelyeknek a megismerésére a tűzrendészeti eljárások zavartalansága érdekében szükség lehet.

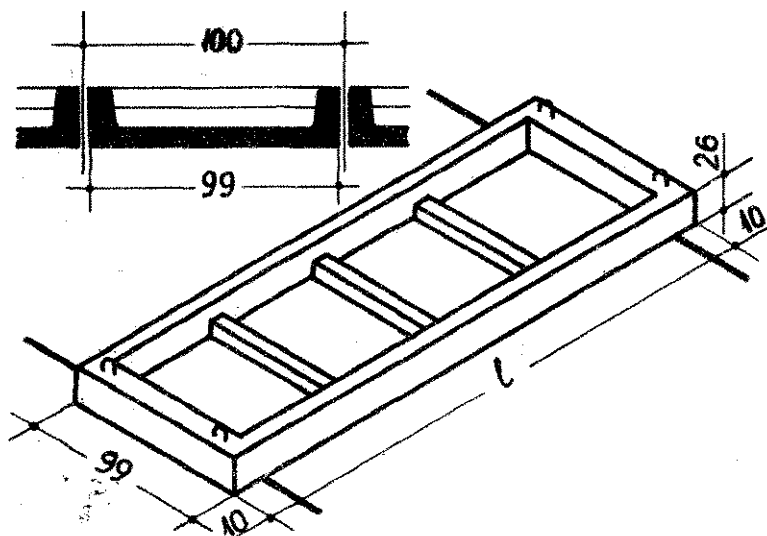

Felül bordás födémpanel

Elsősorban tehát azt kell tisztáznunk, hogy milyen vonatkozásban szükséges a 4/1957. BM számú rendelet és a 16/100/1958. BM—OTP számú utasítás alkalmazása, mi állapítható meg az 595—54 MSZ szabványból, és milyen célt szolgál az Építésügyi Szabályzat. Csak így láthatjuk meg ugyanis ezeknek a szabályoknak az összefüggését. Ezután rátérünk az új (modern) építőanyagok és épületelemek tűzrendészeti szempontból történő ismertetésére.

A jogszabályok rendeltetése

A belügyminiszteri rendelet (4/1957. /XI. 19.) a 35—60. §-okban meghatározza, mit kell megkövetelni a létesítmények bekerítésénél, továbbá azt, hogy az építőanyagok, az épületszerkezetek és az épületek tűzállósági értékelésénél az 595. MSZ

szabványt kell felhasználni. Azután azzal foglalkozik, mekkora legyen a tűzfalal határolt terület; rögzíti a tűztávolságokat, a nyílászáró szerkezetek méreteit, a lépcsőházak, fűtők, vészlétrák tűzállósági fokát, az elhelyezés távolságát a kivétel módját. Majd a tűzhelyek építését szabályozza használati módszerrel, ezután meghatározza a villamos, a fűtő- és berendezések, a szellőztetés, a csatornázás, a tűzvédelmi berendezések, a tűzjelzés előírásait stb. Azonban kizárólag a méreteket, a tűztávolságokat és a tűzállóság fokát határozza meg. Érdemes nem foglalkozik az építőanyagokkal, a különféle épületelemekkel, illetőleg épületszerkezetek kivitelezésével, ez nem tartozik a tűzrendészeti jogszabály tartalmához.

A 16/100/1958. BM—OTP számú utasítás a hatóságok munkája vitelében ad útmutatást a belügyminiszteri rendelet végrehajtásához. Arról intézkedik tehát, miképpen értelemszerűen alkalmazni a belügyminiszteri rendeletet a tos viszonyok között. Ezzel nagy segítséget nyújt az alábbi szerkezetek a tűzrendészeti szabályok megállapításához.

A MSZ 595—54 számú szabvány, az építőanyagok, az épületszerkezetek és épületek tűzállósági értékelését tartalmazza. A szabvány tehát az anyagok, a szerkezetek és az épületek tűzállóságát, szembeni, illetőleg a tűz és az oltóvíz együttes hatásával szembeni ellenállóságát osztályozza abból a szempontból, hogy az anyagok és szerkezetek milyen elváltozást szenvednek, megrongálódnak-e. Ezzel egyrészt a tűz közvetlen hatását, másrészt az adott esetre, másrészt azonban a tűz tovaterjedését, a tűz támpontot nyújt a tűzrendészeti hatóságoknak. A szabvány az anyagokat tűzállósági fokozat szerint csoportosítja. Éghe neméghető s ezen belül tűzálló, félig tűzálló, nehezen és könnyen gyulladó anyagokat állapít meg. A csoportoknál útmutató felsorolja az anyagokat is, de a felsorolás végén ott szerepel „és a többi” (stb.) rövidítés, amely azt érzékelteti, hogy a szabvány megjelenésekor általánosságban ismert anyagok mindegyikéről van szó. Ebből az is következik, hogy a jövőben gyártandó és esetleg felhasználásra kerülő anyagokat és az épületelemek értékelésénél az arra hivatott szerv (Belügyminisztérium Tűzrendészeti Parancsnokság) értékelése alapján kell határozni a szabvány egyes meghatározásaiba.

A szabvány a továbbiakban az épületszerkezetek osztályozását tartalmazza. Öt csoportot állapít meg, majd részletesen fejti ki, milyen magatartást kell tanúsítaniuk az egyes csoportba sorolt épületszerkezeteknek.

A szabvány ezután felsorolja a falak, a pillérek, az oszlopok, a határ- és tűzfalak, a válaszfalak, a födémek, a kívülről és belülről készült tetőszerkezetek, a tetőhéjazatok, a lépcsők, az ajtók és a nyílászárók, valamint az ablakok tűzállóság szerinti kivitelezését. Ebből a kimutatásokból tehát megállapíthatjuk, hogy az épületszerkezetek a fokozottan, a közepesen, a mérsékelt tűzállóságú vagy a lángbiztos minőségben milyen anyagból, milyen tagozatokban készülhetnek el. A szabvány az anyagfajtáknál felsorolja a természetes kőfalat, a vegyes falat, az égetett tégel, a tömör, a sok lyukú, az üreges, a blokk- és a mézshomokos beton, a vasbetonnál, az idomacélnál, az acélcsőbetonnál megállapítja a kivitelezés méreteit. Így tehát a kivitelezés elkészítésénél a tűzrendészeti hatóságoknak a határozottan megadott anyagokból kell készíteniük a szerkezeteket történetesen a felül bordás födémpanel esetében.

Végül, utolsó fejezetében az épületeket osztályozza a tűzállóság szerinti. Négy csoportot határoz meg és megállapítja, hogy a fokozottan, a közepesen, a mérsékelt tűzálló és a lángbiztos épületeknél milyen kivitelűek legyenek az épületszerkezetek. Ezt a csoportosítást a tűzrendészeti eljárásoknál fel kell használnunk és a 4/1957. BM számú rendelet 33 (1) osztályozásának megfelelően kell alkalmazni az elbírálásnál. A belügyminiszteri rendelet szerint például a fokozottan tűz- és robbanásveszélyes épületek építésénél az „A” jelű (fokozottan tűzálló épületek) határozásait alkalmazzuk tűzállóság szempontjából. Erre természetesen külön-külön is foglalkoznunk kell a tűzveszélyes csoportba tartozás szerinti az épület szerkezeti megvalósításával is (pl. a könnyű tető, az ablakfelület, a szellőztetés stb.).

z Országos Építésügyi Szabályzat, a tervezőknek és az
 nek nyújt támpontot. Az építési tervek elkészítésénél és
 itelezésnél annak az előírásait kötelesek betartani. Ez a
 lyzat a tűzrendészeti hatóságok intézkedéseinél is fontos,
 már általános előírásként megállapítja, hogy az építme-
 terveinek és az épületeknek meg kell felelniök az érvény-
 evő szabványoknak, valamint a fennálló egyéb előírásoknak
 szabályoknak. Az Építésügyi Szabályzat minden tekintetben
 zrendészeti jogszabályok figyelembevételével készült. Elő-
 ríthat azonban, hogy az Építésügyi Szabályzat nem tisztáz-
 félreérthetetlenül a tűzvédelmi követelményeket, mivel
 a munkahely elhelyezése, az ott tárolt és a feldolgozásra
 ó anyagok mennyisége és minősége, továbbá a feldolgozás,
 kész termékek, a kész áruk, valamint a felhasznált segéd-
 zok és a melléktermékek tűzveszélye szerint esetenként
 és más előírást követelnek. Éppen ezért a szabályzat ki-
 ja, hogy „a tűzrendészeti hatóság döntését kell kikérni
 an az esetekben, ha a tűzvédelmi előírás a szabályzat alap-

ran robbanómotorokat, áramfejlesztő telepeket állítanak fel al-
 kalmilag, amelyek — ha a szükséges előírásokat nem tartják be
 — könnyen tüzet okozhatnak. De sok helyen előfordul az is,
 hogy szárító berendezéseket alkalmaznak, szabadvezetékeket
 használnak a világításhoz, vagy a motorok meghajtásához. Lé-
 nyeges, hogy mindenkor érvényesüljenek a vonatkozó MSZ-
 szabvány előírásai és rendkívül fontos, hogy például a szabadtűz
 használatánál megtörténjenek a megfelelő óvintézkedések.

Az Építésügyi Szabályzat meg-
 határozza az épületek rendelte-
 tésszerű kialakítását is. Felsorol-
 ja a tájolást, a világítást, a szel-
 lőzést, az alapvető egészségügyi
 szolgáltatást (vízellátás), a fűtést,
 a helyiségek méreteit, az elha-
 tárolás lehetőségét (épületszint-
 tek), tehát általában a kivitele-
 zés módjait. Külön-külön foglalkozik a lakás és külön az ipar
 számára szolgáló létesítményekkel.
 Az Építésügyi Szabályzat így a tűz-
 rendészeti hatóságoknak tájékoz-
 tatásul szolgál olyan vonatkozás-
 ban is, hogy milyen kötelezettséget
 ró az építetőre rendészeti, egész-
 ségügyi és szociális szempontból
 egyaránt. Különösképpen figye-
 lembe veszi a szabályzat az életbiztonságot, valamint a rendeltetés-
 nek megfelelő használatot. Az Építésügyi Szabályzat tehát megha-
 tározza a létesítés megoldásait. A tűzrendészeti eljárásoknál
 azonban a felsoroltakon túl, vizsgálnunk kell a sajátos adottsá-
 gokat is (pl. előregyártott épületszerkezeteket, épületelemeket
 használnak fel). Ilyenkor minden esetben el kell bírálnunk, hogy
 tűzrendészeti szempontból, ezek megfelelnek-e a rendeltetésük-
 nek, és a tűzvédelmi követelmények biztosítása mellett felhasz-
 nálhatók-e — természetesen a létesítmények sajátos viszonyai-
 nak figyelembevételével.

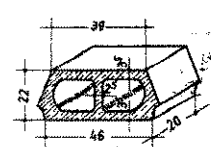
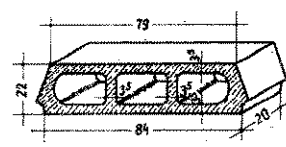

Födém beléstegek

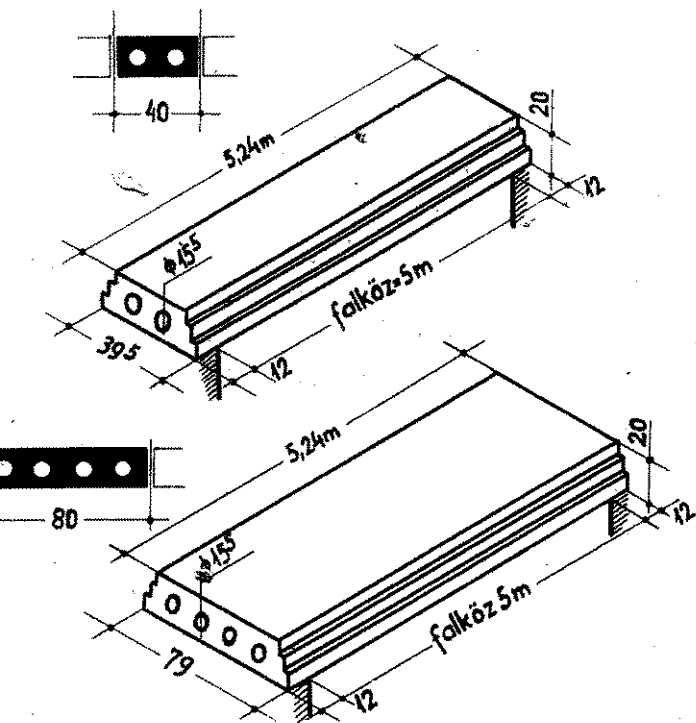

SZIM-KAR födémpanel

„Ebben nem tisztázható”. Ez azért fontos tudnivaló, mert a
 ndészeti hatóság a tervek elbírálásánál nem fogadhatja el
 en esetben teljes egészében az építési szabályzat alapján
 állított terveket, hanem esetenként vizsgálnia kell, vajon
 verek minden tekintetben kielégítik-e a tűzrendészet követel-
 veit. Az Építésügyi Szabályzatot ezért kell gondosan tanul-
 yoznunk az építőanyagok és épületszerkezetek, illetve az
 tek elbírálásánál.

Az Építésügyi Szabályzat az épület rendeltetése szerint álta-
 előírásokat tartalmaz a létesítmények tervezésére, anya-
 és szerkezetére vonatkozólag, s megállapítja az építkezés-
 kapcsolatos biztonsági szabályokat is. Foglalkozik az új
 ítményekkel, az átalakításokkal, a toldalékipítkezésekkel
 n vonatkozásban, hogy az építkezésnél mi a tennivaló az
 z biztonság, a közlekedés, a tartózkodás, tehát általában a
 admozgás érdekében. Itt különösen az építkezés céljait, il-
 elsősorban a dolgozók életbiztonságát veszi figyelembe. A
 ndészeti hatóságoknak az Építésügyi Szabályzatnak ezt a
 t olyan értelemben kell vizsgálniok a tervek elbírálásánál,
 már az építkezés megszervezésénél érvényesüljenek a tűz-
 em szempontjai. A különböző építőanyagok raktározásánál,
 eglemes, jellegű felvonulási épületek létesítésénél, az anyag-
 atásnál, az állványok rögzítésénél, a különböző ipari mun-
 gépi berendezéseinek felállításánál — az építkezés követel-
 vein felül — mindenkor biztosítani kell a tűzvédelem szá-
 is a megközelítést, a vízszert, a kijáratokat, a vész-
 atokat, a világítást stb. Gondolnunk kell arra is, hogy gyak-

Modern építőelemek és építőanyagok

Felszabadulásunk óta az építőipar olyan új épütelemezeket
 gyártott és gyárt, amelyek a szabvány megjelenésekor még nem
 léteztek. Ez a rohamos fejlődés az építőiparban alkalmazott gé-
 pesítés természetes következménye. Az előregyártott elemek al-
 kalmazásával sikerült a legkisebb mértékre csökkenteni az épít-
 kezés idejét. A tűzrendészeti hatóságok eljáró közegeinek éppen
 ezért feltétlenül meg kell ismerniök azokat a gyártmányokat és
 épütelemezeket, amelyeknek a felhasználásánál el kell bírálni
 a tűzállósági fokot. Vasbeton födémgerendák, nyílást kímélő
 födémpanelek, beléstegek, fedélszékek, falazóblokkok, kémény-
 elemek, lépcsőelemek, párkányok, vasbeton ablakok, lábazatok,
 burkolólapok, silőelemek, vasbeton- és betoncsövek stb. kerül-
 nek teljesen kész állapotban beépítésre. Ezeknek az elbírálására
 már a tervek felülvizsgálatánál sor kerül, mivel a kivitelezés
 után sok esetben olyan nehézségekbe ütköznek a változtatás,
 hogy talán az egész szerkezeti megoldás megváltoztatását ígé-
 nyelné.

Szorosan ide tartozik a modern építőüvegek megismerése
 is. Az üvegek fényátbocsátása mellett ma már felismerték ezek
 jó hő- és hangszigetelési képességét is. A korszerű építési techni-
 kában kialakult egy olyan irányzat, hogy a teherhordó alkatrés-
 zek között minél kisebb súlyú, úgynevezett vázkitöltő anyago-
 kat kell használni. Ezzel az irányzattal az építkezési költségek és
 az építkezés ideje lényegesen csökkenthető. Ezt az elvet a ked-
 vező hő- és hangszigetelési tulajdonság mellett az üvegfélék
 nagyszerűen kielégítik. A hő- és a hangszigetelés lényegében
 sokszor a kettős üvegezzel igen egyszerűen megoldható. Ez azt
 jelenti, hogy két üveglap között levegő, gázréteg vagy légtüres
 tér (vákuum) van. Ilyen célra különböző üvegféléseket alkalm-
 mazhatnak. A bezárt levegő vagy gáz révén így fékezik a hő és
 a hang terjedését. Éppen ezért a legújabb építkezéseknél gyak-
 ran két légrétegű, három üveglapos megoldásokkal is találko-
 zunk. Ezeket az eljárásokat tehát — mégpedig kivitelezés sze-
 rint — feltétlenül meg kell ismernünk, nehogy az épülettervek,
 illetve a létesítmények elbírálásánál felkészületlenül kerüljünk
 szembe a felvetődő problémákkal.

Z. I.

(Folytatjuk)

A MENNYKÖTŐL a korszertü villámvédelemig

tornyokba, felételezhetjük, hogy az 1327-ben leégett székesfehérvári templomot is a villám gyújtotta fel.

Az „égi harag tüze” érte 1612-ben Nordhausen városát is. A korabeli festményen a gyújtó villámot azáltal fejezték ki, hogy a haragvó isten egyik kezében lángokat tart, a másikkal pedig utat mutat a villámnak. A kép a város nagymérvű pusztulását is érzékelteti.

Ezekből az időkől a villám gyújtotta tüzek közül hazánkban is azokat jegyezték fel, amelyek nevezetesebb épületeket, köztük elsősorban templomokat pusztítottak el. 1625-ben pl. „villám által meggyújtván” leégett a szikszói református templom tornya. A debreceni „Veres tornyot” (épült 1642-ben) a korabeli feljegyzések szerint két ízben is villámcsapás érte 1661-ben, azonban nem tett benne jelentékeny kárt.

Ebből az időből a villám érdekes, átvitt értelmű ábrázolását látjuk azon a korabeli metszeten, amely I. Lipótot mint triumphantort ábrázolja a törökök felett aratott győzelem alkalmából (1688). A metszet készítője ugyanis a mindent legyőző, ellenállhatatlan erőt cikázó villámokkal fejezte ki.

Érthetően nagy visszhangja támadt, ha a villám löporos tornyot robbantott fel, mert ilyen esetben a kár és a pusztulás még nagyobb mérvű volt, mint egyéb tűzesetnél. Már 1530-ból ismeretes ilyen adat, mely szerint Geldernben villámsújtás következtében levegőbe repült a löporos torony. Nálunk is fordult elő hasonló eset: 1723-ban a budai vár löporos tornyába csapott villám robbanást és nagy tűzvészt idézett elő. A korabeli metszet készítője eredetien ábrázolja a szétrepülő falrészeket. A bresliai puskaporos torony

felrobbanása is tűzvészt okozott (június 21.), amelynek emlékére érvetnek.

Azt gondolhatnánk, hogy ilyen csak a régmúlt időkben fordulhatta. Pedig pl. 1906-ban is megtörtént, hogy villámcsapás löporrobbanást okozott. Franciaországban az említett év szeptemberében ugyanis a Besancon melletti löportornya repült a levegőbe a csapás következtében. Az óriási robbanás 20 embert megölt...

De térjünk vissza a régebbi adatokhoz. A XVII. századi Debrecenben mint kívüli esetet, feljegyezték: „Tóth egy társát vasvillával úgy fültövére, hogy az harmadnapra meghalt. I magam nem tagadta bűnét, főveteltetett az akasztója tövében. A kivégés nagy égi háború volt és a kivégzés hagyott holttestbe a mennykő beleesett és azt szénné égette.” Figyelemre méltó egy másik adat is, amely szerint 17 Kőszegen, a villámcsapás által keletkezett tűz eloltásában kitűnt személyeket jutalmazták. Ez azt bizonyítja, hogy a bonás hiedelmek nem mindegyikét lyozták a villám okozta tüzek eloltásában. Ekkorra azonban Franklin Be (1706—1790) már régen felhívta a figyelmet a villámhárítóra (1749-ben).

Aki Franklint is megelőzte

Franklin szerepének értékelése szólnunk kell azokról a villámhátról, amelyek megfigyelésekről, amelyek egy hazánkban tett és írt meg jóval előtte. Reimann, eperjesi tudós 1749-ben latinul tette közzé a vil-



Korabeli metszet, amely I. Lipótot triumphantorként ábrázolja

Hazai és külföldi adatok

Hazai adataink közül a villámcsapással kapcsolatos első feljegyzés 1081-re vonatkozik. Kálti Márk képes krónikájában megemlíti, hogy amikor László király Salamont a visegrádi várba záratta, „az Úr keresztjét, mely Fejérvárott volt fölállítva, villám sújtotta”, míg villám okozta tűzvészről az egyik legrégebbi hiteles adat 1506-ból ismeretes. Ez év július 24-én villámcsapás következtében leégett az egri székesegyház, melyet azután 1507—8-ban restauráltak. Az újjáépítési számadásokból megállapíthatjuk a tűzvész részleteit: leégett a templom és a tornyok teteje, elégett az orgona, s lezuhantak és tönkrementek a harangok stb.

A villámnak azt a tulajdonságát ismerve, hogy előszeretettel csap bele magas

Lóporrobbanás Geldernben



Lóporrobbanás a budai várban (Egykorú metszet)

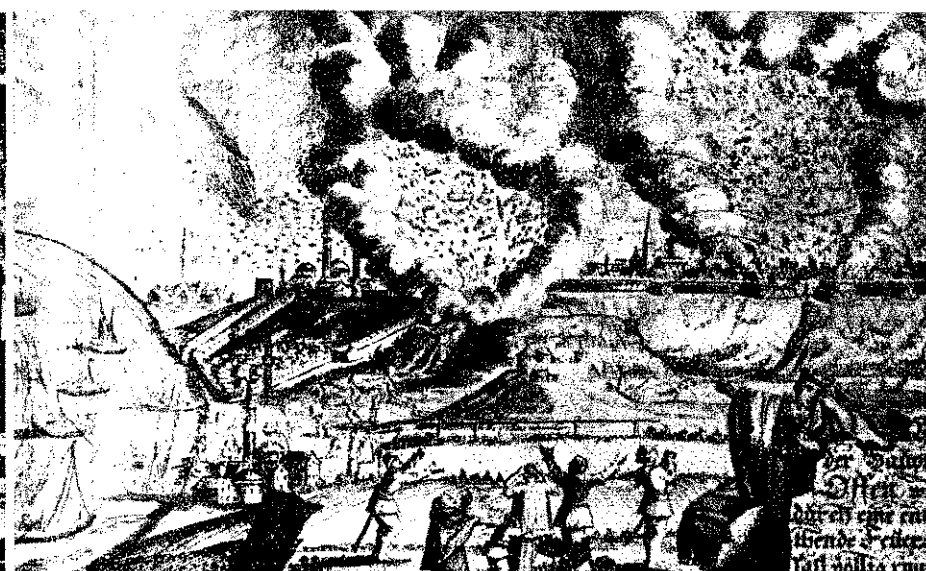

ére vonatkozó megfigyelését. En-
vid kivonata a következő:

...egy borzalmas villámlás és menny-
és keletkezett és a... tűz... a torony
ébe borzalmas csattanással beca-
... a „ronyban levő harangokat kala-
okkal, vasdrót segítségével ütötték...
án a villám ennek a tetőnek a keleti
lán egy szarufát szétforgácsolt, néhány
tégla lesodrásával, ugyanakkor azonban
yugati részt is lerombolta az északi
al leszakításával, míg a déli részt tel-
n sértetlenül hagyta... így érte el a
rtót és ezen hatolt le a kis nyíláson
rtót az órákamrába, melyből – mi-
az órán levő vaskereket szétörte –

él felé függő órászámlapon keresztül a
adba repült, de előbb még a mutatókat
lé hajlította; újból elért egy másik
rtót, amely a torony magasságából le-
egy kis harangocskához vezet, ezen
dt lefelé és csupán a torony külső ol-
n egy fekete foltot hagyott; mivel azon-
a vasdrót nem volt különösen hosszú,
nem tovább kötélen folytatódott, s a
m amikor ez utóbbihoz ért, nem gyűj-
a meg azt, hanem innen keresztül a
a jutott, kiszakított egy saroktéglat és
szűk repedésen keresztül ismét a torony
ébe hatolt, amelyből a nem távol, azon-
valamivel alacsonyabban levő ablakon
esztül a szabad levegőre repült, és
mi mást, mint egy égésfoltot hagyott
za. Az emberek a gyulladás miatti féle-
ből odafutottak, egyikük észrevette,
y erős kényszagot lehet érezni, valamint
kevesen azt, hogy a drót elszakadt

megolvadt, sőt még csaknem teljesen
sban volt, annyira, hogy nem lehetett
érinteni... a villámnak vassal való
önleges szimpátiájára... következtettek
ól, hogy anno 1673-ban a villám ugyan-
a toronyban és ugyanazon az oldal-
a vasdróton, amely akkoriban hosz-
ab volt... egészen az aljág hatolt le.
erint teljesen világosnak lehet tekint-
e, hogy az úgynevezett istennyilával
csolatban szélesen elterjedt tévhit áll
... nincs szükség itt valamilyen
pidis Fulmináris-ra (mennykőre) gon-
d...".

nann újszerű következtetése merő-
lentétes volt a korabeli elméletekkel-
ogásokkal, ezért sokan nem értettek
gyet, így megfigyelésének gyakorlati
zására sem került sor, pedig ebből
ekvő volt, hogy a villámot vasdrót-
földbe lehetne vezetni.

Villámhárító feltalálójának
Villámhárító feltalálásának igazalmas
eit Franklin leveleiből és naplójá-
merhetjük meg.
július 11-én Peter Collinshoz írt
szerint már foglalkoztatta a villám-
gondolata:
... kísérleteim közül még egyről aka-
Neked beszámolni. Több alkalommal

... kísérleteim közül még egyről aka-
Neked beszámolni. Több alkalommal



A breslauer robbanás emlékére vert érem két oldala

megfigyeltem, hogy az éles, hegyes csú-
csokban végződő testek igen nagy menny-
nyiségben gyűjtik össze az elektromossá-
got. Nem tudom, miért van ez így, de ez
a természetük. A hegyes, csúcsos testek
csodálatos hatással gyűjtik magukba és
dobják ki magukból az elektromos tüzet.
Ez a tulajdonságuk egy új ötletet sugároz
nekem, amire alkalomadtán még vissza-
térek..."

Naplórészlet az 1749. november 7-i fel-
jegyzésből:

„Az elektromos kisülés ezekben a dol-
gokban egyezik a villámmal: 1. Fényt ad;
2. a fény színe; 3. cikcakkos irány; 4. gyors
mozgás; 5. a fémek vezeték; 6. csattanás
vagy zaj a kisülésnél; 7. továbbhaladás
vizben vagy jégben; 8. beléhasít a testekbe,
amelyeken keresztül vonul; 9. megöli az
állatokat; 10. elolvasztja a fémeket; 11.
lángra lobbantja a gyúlékony anyagokat;
12. kénes szag... Az elektromos áramlást
magukhoz vonzzák a hegyes csúcsok. Nem
tudjuk, vajon a villámnak is megvan-e az
a sajátja? Mivel azonban minden rész-
letben, amelyekre vonatkozóan összehason-
lítottuk a kettőt, egyezik a villám az
elektromossággal, nem kell-e feltennünk,
hogy ebben a dologban is azonos a tulaj-
donságuk? Csináljuk meg a kísérletet, ez
lesz a következő feladat..."

Részlet az 1750. áprilisában Peter Col-
linshoz küldött leveléből:

„... Továbbra is a hegyes végződésű
testekkel kísérletezem. Ezeknek a csúcsok-
nak az elmélete nagyon különös és hatá-
suk valóban csodálatos. Abból, amit eddigi
kísérleteimből megfigyelhettem, az a véle-
ményem, hogy a csúcsos testek révén ha-
tékonyan megvédhetjük mind a házakat,
mind a hajókat, sőt még a tornyokat és
templomokat is a villámcsapástól. Mert ha
a kerek gömbök helyett, amelyeket oly
gyakran láthatunk szélkakasok, templom-
tornyok és árbocok tetején, kihégyezett élű,
hosszú vasrudat helyeznénk el, és ha a
hegyét a rozsdá ellen bearanyoznánk,
akkor – úgy gondolom – csöndben lehűz-
hatnánk az elektromos tüzet a felhőkből,
mielőtt villám formájában lecsapna. Ez az
elgondolás talán túlságosan ötletszerűnek

látszik, de fogadjuk el addig, amíg nem
küldöm el Hozzád nagyobb arányú kísér-
letek híret..."

A kísérlet bebizonyította: a villám – elektromosság

A gondosan kimunkált elmélet helyes-
ségét 1752-ben gyakorlati kísérlettel is
sikerült igazolni. A kísérlethez Franklin
egy sárkányt készített, amelynek hegyére
hegyes vasdarabot erősített. A sárkányt
a fia segítségével kenderfonálon engedte
fel a közelgő viharfelhő felé. A kender-
fonál legombolyított végét szorosan rá-
hurkoltta egy vaskulcsra és a kulcshoz
hozzákötött egy rövidebb selyemzsinórt.
Egyszerre csak észrevette, hogy a kender-
fonál kőcai ágaskodni kezdenek. Elkkor
kissé visszahúzta az esőtől közben átne-
vedett zsinógot és a kezét a kulcshoz
közelítette. A kulcsból szikrák pattantak
elő!... A sárkánnyal folytatott kísérlet
bebizonyította: a villám azonos az elekt-
romossággal.

A kísérlet után néhány hónappal, hegyes
vasrudat állított fel Piac utcai lakán.
Egyrészt azzal a céllal, hogy lakását
védje, másrészt pedig, hogy villamosságot
nyerjen kísérleteihez. Még ugyanebben az
évben a philadelphiai templom tornyára
is felszerelték a magasba nyúló csipkézett
hegyes vascsúcsot, a villámfogót, illetve
a villámhárítót.

(Folytatása következik)

Franklin sárkányos kísérlete





Két kép a kiskunhalasi tűzrendészeti alosztály kiállításáról

Mi újság a bajai bábosoknál

A bajai alosztály bábosnyári idejében is szorgalmat látogatják műsorukkal a környéki községeket, s alig nek eleget tenni a sok kívánságnak. Különösen új műszámuknak: „A nyuszi, oroszánvadász” című jelszavának van nagy sikere a népek körében. A megyei táborban egyébként felfigyelt a tábori őrség tevékenységére és néhány hónap óta rendszeres anyagi támogatásban részesül az együttessel. Az alosztály által patronált úttörő csoport is egyre inkább beavató a hozzáfűzött remények. A közelmúltban nagy sikerrel szerepeltek a megyei turális versenyen.

Tűzrendészeti kiállítás Kiskunhalason

A kiskunhalasi tűzrendészeti alosztályparancsnokság tűzrendészeti kiállítást rendezett a közelmúltban a laktanya egyik szertárhelyiségében. A kiállítás megelőző- és mentőtűzrendészeti részből állt és makettek, plakátok, fényképek, rajzok és felszerelési tárgyak bemutatása révén nyújtott bepillantást a város közönségének.

A szervezés gondolatát az alosztály parancsnoka vetette fel, kivitelezése pedig a beosztottak lelkes munkájának eredménye. A kiállítás szervezésében és a szükséges kellékek elkészítésében különösen Lengyel József, Nyúl József, Brinkus Károly és Patyi Pál tőnm.-ek tündek kiértékes közreműködésükkel.

A két héti nyitva tartott kiállítás látogatóinak számát mintegy 5000 főnyire becsülik.

Testületeink életéből

Néhány héttel ezelőtt Öcsöd határában tüzet okozott a villámcsapás. A község önkéntesei haladéktalanul a veszélyeztetett területre siettek, és szakszerű beavatkozásuknak köszönhető, hogy mindössze százötven mázsa szalma vált a lángok martalékkává.

A padragi önkéntesek a közelmúltban jól sikerült júnialisti rendeztek a „kövereki erdőben”. A mulatságot izgalmas háziverőny előzte meg.

A kemenesmagasi tanács a községfejlesztési alapból 15 ezer forintot szavazott meg tűzoltóegyenruhák beszerzésére.

Páli község tanácsa négyezer forint értékben vásárolt egyenruhát az önkéntes tűzoltóknak.

Ötszáznál is több résztvevője és közel négyezer forint bevétele volt a tapolcai tűzoltótestület legutóbbi mulatságának. A rendezvény sikerében nagy része volt Tóth László pedagógusnak, a testület elnökének is.

A párthatározat szellemében

A kalocsai járásban rövidesen úgyszólván teljesen megoldódik az önkéntes tűzoltók egyenruha-problémája. A járáshoz tartozó községek tanácsai ugyanis 10–10 ezer forint értékben vásárolnak egyenruhát az önkénteseknek.

A tűzoltóélet hírei

Ramocsaházán a testület régi rozoga deszkaépítményét lebontották és új korszerű szertárát építene a helyébe. A közel 20 000 forint értékű munkát a község lakossága végzi el.

A „Vas Népé”-ben olvastuk, hogy rövidesen megkezdik az olaszai tűzoltószertár építését. A munkálatokra mintegy negyvenötezer forintot fordítanak. A község lakossága csaknem tizenötezer forint értékű társadalmi munkával, valamint négy köbméter fával segíti az építkezést.

A nagyatádi járási tanács a közelmúltban tárgyalta a járás tűzvédelmi helyzetéről és a testületek eddigi tevékenységéről. Az értekezlet értékelése szerint az utóbbi időkben főleg a szabásiak, a taranyiak, a görgetegiek, a kuntelepiek és a lábodiak végeznek elismerésre méltó munkát.

Tűzoltási bemutató Nyírtasson

Jól sikerült tűzoltási bemutató színhelye volt nemrégiben a Nyírtassai Állami Gazdaság. Néhány Szabolcs megyei egység — a megyei állami gazdaságok képviselőinek jelenlétében — egy dohánypajta feltételezett tüzet oltatta el sikeresen. A vendégek nagy elismeréssel nyilatkoztak a gyors és szakszerű beavatkozásról.

A bácsalmásiak is szorgoskodnak

A bácsalmási alosztály beosztottjai a közelmúltban korszerű roham- és tekepályát építettek, s pompás kis virágoskertet ügyeskedtek össze a laktanyaudvaron. Tekepályájuk egyébként a környéki községi parancsnokok körében is közkedvelt, s időnként barátságos mérkőzéseket „vívni” rajta.

Széleskörű propagandát

A Heves megyei tűzrendészeti osztályparancsnokság a Magyar Állami Biztosító megyei elnökségével karöltve, igen hatékony tűzvédelmi propagandát folytat a lakosság körében. A fegyveres munkában igen jeles szerepe van a nagyszámú társadalmi munkával létrehozott propagandakocsijuknak.

Ötletes sportlétesítmény

A szekszárdi osztályparancsnokság dobozolt ötletes, rúd- és kötélversenyekkel, valamint gyűrűnindával is alkalmas sportalkalmakkal bővítették meglévő sporteszköz- és felszerelés-állományukat. Az új „sportlétesítmény” értékét növeli, majdnem teljes egészében társadalmi munkával állították elő.

22.

A Heves megyeiek propagandakocsija

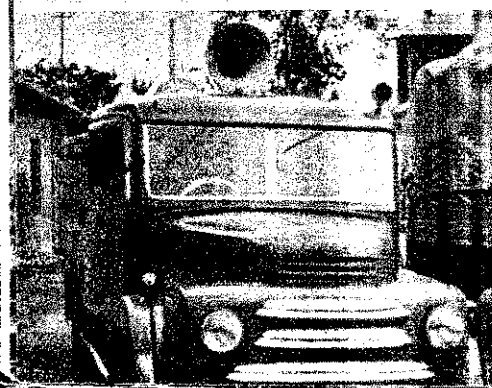

Munka közben a bácsalmási alosztály „kertészei”



A szekszárdiak legújabb sportlétesítménye

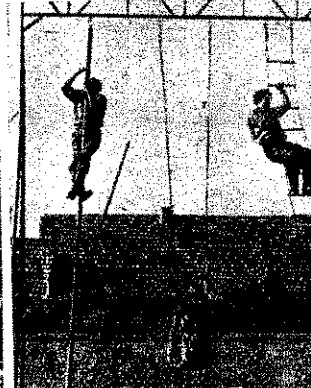

mas erejű földgáz kitérés Lengyelországban

rowa Tarnowo környékén Lengyelország leggazdagabb földgázvidékén y héttel ezelőtt egy új lyen a földgáz kidobta az fúróberendezést, és óriási tört a felszínre. A gáz s hírére azonnal mozgósít a környék tűzoltóságait, ak az volt az első intézk, hogy több kilométeres ben megtiltották a nyílt használatát. Az egész or il szakértők siettek a inre, a gázkitérés helyét an újszólván alig tudták izelíteni. A gáz olyan has robajjal tört a felszínre, áromszáz méteres körzet csak jelekkel érthették gymást az emberek. A

Szabadulni akart — felgyújtotta a börtönt...

A finnországi Bjömborg fából épített börtönét felgyújtotta az egyik elmebeteg fogoly. A tűz kilencven perc alatt megsemmisítette az egész fegyintézetet. A kétszázötven letartóztatott közül huszonegyet kórházba szállítottak, tizenhat fogoly — köztük az ily módon szabadulni próbáló elmebeteg is — a láncokban lelte halálát.

24 halálos áldozatot követelt a szállodatűz

A norvégiai Stalheimben tűz keletkezett az üdülőhely egyik híres, fából épült szállodájában. A háromemeletes épület két óra alatt porrá égett. A szálloda százötvenhét vendége közül huszonnégyen meghaltak, tizenötven eltűntek, tizenötöt pedig kórházba szállítottak.



eződtek az ideai budapesti körzeti tűzoltóversenyek. A XX. eiben a Lőrinci Fonó önkéntesei 78 mp-es eredménnyel ék a 800-as kismotorfecskendő-szerelést az ATRA gyáriak előtt

kánikula ellenére a kö ügyszólván minden le, mivel a gáz nyomása légkört is meghaladta. andó életveszélyben dol műszaki alakulatoknak is drámai küzdelem után tonnás „vasbetonszegek került elfojtaniuk a gáz ét. A szakértők szerint ént a kitérés helyén gazdag földgáz lelőhelyek, amelyek hosszú évekg táják nyers-, illetve fűtő al a lengyel ipart és ol zzal a háztartásokat.

usztító erdőtüzek ugat-Németországban

ugat-németországi Lüne rségében hatalmas erdő sztitott. Több mint öt mber állott harcban a erg és Ülzen közötti hetven négyzetkilométer lesű erdőség több mint c négyzetkilométer nagy rületén elharapózott tűz lekes, hogy ezzel a tűz egyidejűleg Nyugat rszág más területeiről is nagy kiterjedésű erdő

Erdőtűzet okozott egy virág...

Indiában erdőőrök jelenteték, hogy egy virág komoly erdőtűzet okozott. Eleinte senki sem volt hajlandó elhinni a jelentést. A laboratóriumi vizsgálatok során azonban kiderült, hogy egy bizonyos virágfajta valóban olyan éterikus olajat bocsát ki magából, amely a napsugár hatására meggyulladhat. (Bár az is lehetséges, hogy ezt a hírt a nyári „uborkaszonra” való tekintettel valamelyik szenzációéhes hírügynökség „bocsátotta” ki... — a szerk. megjegyzése.)

MAGYAR TŰZOLTÓ

A magyar tűzoltóság folyóirata. Szerkeszti a szerkesztő bizottság.
Szerkesztő: Beszteri Lajos tűzoltószázados.
Szerkesztőség: V., József Attila u. 2-4. Telefon: 121-710.
Felelős kiadó: Keresztes Tibor, a Közgazdasági és Jogi Könyvkiadó igazgatója.
Terjeszti a Magyar Posta.
Zrínyi Nyomda, Budapest. Felelős: Bolgár Imre.

SPORT

A röplabda-bajnokság néhány tapasztalatáról

Július 16-án és 17-én bonyolították le Budapesten a tűzoltó röplabda-bajnokság országos döntőjét. Öt megye egységeinek legjobbjai vetélkedtek a győzelemért, amelyet teljesen megérdemelten a Borsod megyeiek szereztek meg. A borsodiak mellett a baranyaiak és a Veszprém megyeiek játéka is igen jó benyomást keltett. Nógrád és Szolnok megye ezúttal mérsékelttel teljesítményt nyújtott, bár a hatalmas lelkesedéssel harcoló Szolnok megyeiek végül is az előkelő harmadik helyet verekedték ki maguknak.

Úgy gondoljuk, legjobb röplabdázóink vetélkedése kapcsán feltétlenül szükséges néhány szót szólnunk a tűzoltó egységek röplabda-sportjának néhány jellemző fogyatékoságairól. A döntő küzdelmei során ugyanis hebizonyosodott, hogy még a legerősebbnek számító együtteseink sem rendelkeznek a komolyabb sikerek eléréséhez elengedhetetlenül szükséges kellő technikai és taktikai képzettséggel. Gyakran láthattuk például, hogy tervszerűen felépített akciók helyett „vaktában” leadott leütésekkel próbálkoztak és ez csupán ellenfeleik hasonló helytelen játékfelfogása miatt vezethetett olykor eredményre.

Ugyancsak nem valami megnyugtató, hogy röplabdázóink túlnyomó többsége egyáltalán nem kellően ismeri e sportág szabályait. Ennek tulajdonítható azután, hogy a játékvezetőnek feltűnően sok szabálytalan akciót kellett lefujnia, ami bizony cseppet sem volt valami örvendetes jelenség...



A Baranya—Veszprém megyék közötti röplabdamerkőzés egyik izgalmas jelenete

Véleményünk szerint az említett hibák könnyűszerrel és rövid idő alatt kiküszöbölhetők, ha egységeink nemcsak egymás között játszanak, hanem mindeütt részt vesznek a városi, kerületi vagy a járási bajnokságokon is és végre hozzálatnak a játékszabályok elsajátításához. Ily módon bizonyára megsokszorozódik majd egyébként igen tehetséges röplabdázógárdánk játékereje, és reméljük, hogy elvtársaink az eddigi szép hagyományainknak megfelelő eredményességgel üzik majd ezt a népszerű játékot.

A döntő végeredménye:

- 1. Borsod megye (8 pont), 2. Baranya megye (6 pont), 3. Szolnok megye (4. pont), 4. Veszprém megye (2 pont) és 5. Nógrád megye pont nélkül.

Elsők lettek

A békéscsabai alosztály járőr-csapata a július 17-én megrendezett középfokú járőrversenyen — maga mögött hagyva a határőrség és a rendőrség csapatát — az első helyen végzett. A csapat tagjai (Csepregi, Illés, Lipták, Turbucz I., Turbucz II. és Balatomi) most az országos versenyre készülnek, ahol szintén eredményesen akarnak szerepelni.

A győztes Borsod megyei röplabdacsapat

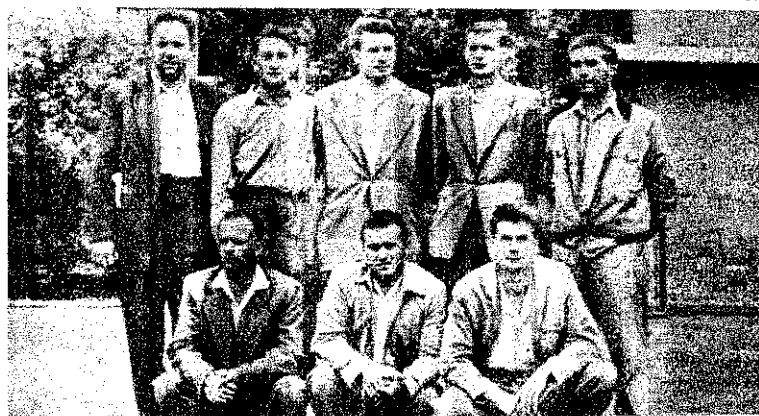

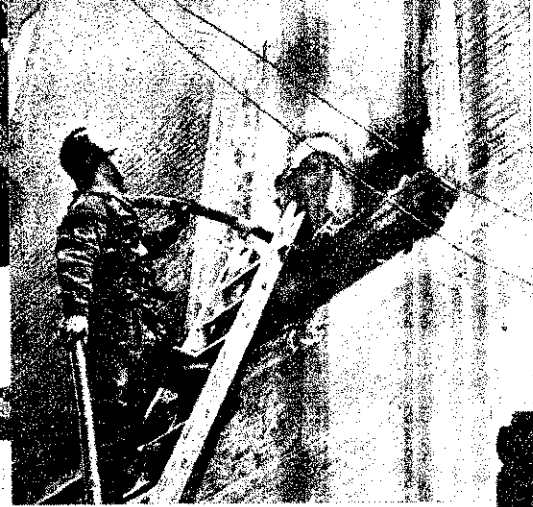

Hatalmas sztrájkhullám söpört végig Olaszországon. Az elkeseredett mezőgazdasági dolgozók a Nápoly melletti Mariglianóban felgyújtották a városházát. Képeinken az épület oltását mutatjuk be



KÉPES világhíradó



Párizs egyik elővárosában tűz keletkezett egy ócska-guml-telepen. A tűzoltók hosszú ideig nagy erőbedobással harcoltak az egyre jobban terjedő tűz ellen

Nemrégiben Milánó közelében villámcsapás ért egy Constellation típusú utasszállító repülőgépet. A villámcsapás következtében a gép darabokra tört és kigyulladt. A személyzet és az utasok — 71 ember — egytől-egyig elpusztultak...



A japán tűzoltók a közel múltban próbálták ki új felszerelésüket, amelynek segítségével a sugárvezetők telefonösszeköttetést teremthetnek a több száz méterre tartózkodó parancsnokukkal. Képünkön egy azbeszt ruhába öltözött tűzoltó „jelentést tesz” parancsnokának

Film készült a bikini atomrobbantás során szerencsétlenül járt japán halászokról. A film döbbenetes erővel eleveníti meg az 1954. évi nukleáris kísérletek alkalmával rádióaktív sugárzást szenvedett halászok borzalmas tragédiáját. Képünkön a film egy jelenetét láthatjuk: „A hajóról füstfelhőt észleltek”...

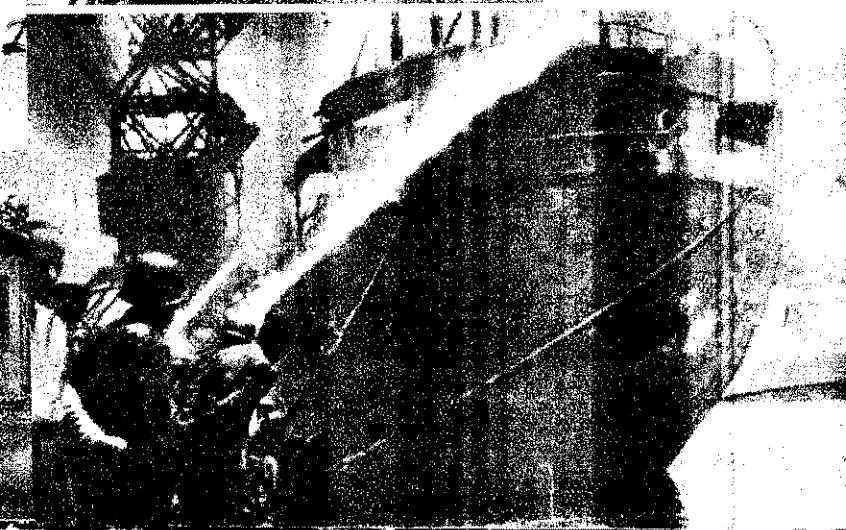
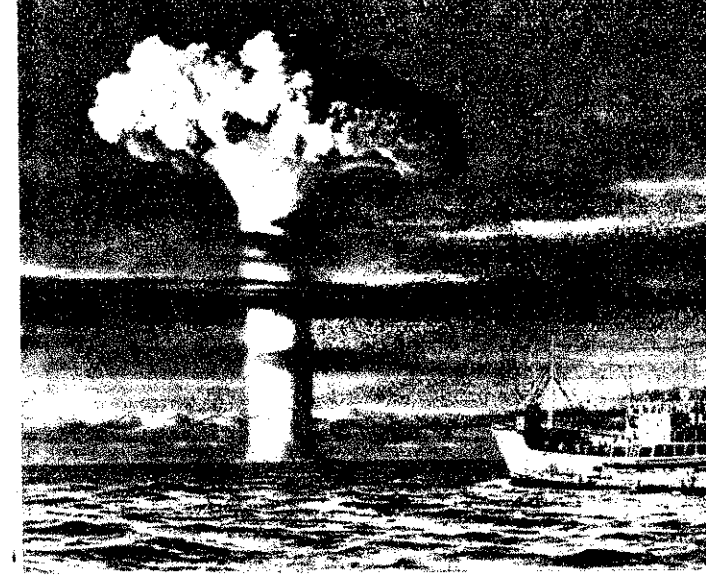

Az „Ombrina” nevű olasz tartályhajó kigyulladt a franciaországi Sete kikötőjében. A tűz a hajó helytelen manőverezése következtében keletkezett. Az Ombrina ugyanis először egy hidlábbal, majd egy „Bambula” nevű kis jachtal ütközött össze

Orlasi tűzvész pusztította el az Ontario állambeli (USA) Lanark városka egy részét. Közel ezer ember hajléka lett a lángok martalékává. Képünkön egy hajlékát elvesztett fiatal anya két kisgyermekével elszállásolásra vár



Építők

(Központi és helyi szinten)

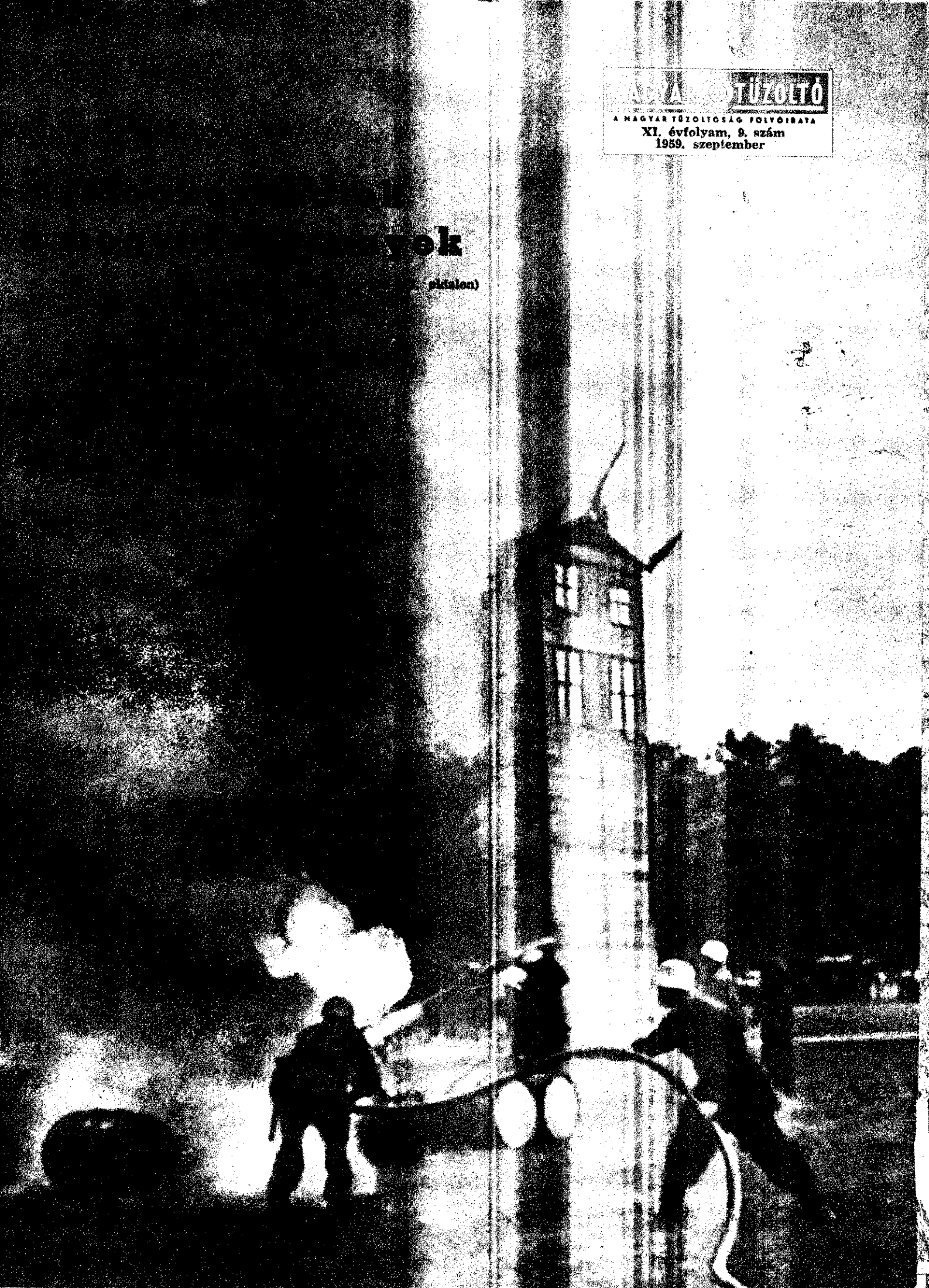



Augusztus 20-án, az Alkotmányunk 10 éves évfordulója alkalmából Győrött rendezett nagygyűlésen Kádár elvtárs, az MSZMP Központi Bizottságának első titkára mondott beszédet



Békétüntetés Japánban a hírosimai atombombatámadás helyén. A kép közepén az atombombatámadás áldozatainak emlékére emelt ív, háttérben a bombázásra emlékeztető, romokban hagyott épület



EGY HÓNAP eseményeiből



Hon Don Cser, a Koreai Népi Demokratikus Köztársaság magyarországi rendkívüli és meghatalmazott nagykövete, Korea felszabadulásának 14. évfordulója alkalmából megkoszorúzza a Szabadság téri Szovjet Hősi Emlékművet



Augusztus 7-én temették Révai Józsefet, a magyar kommunista párt egyik alapítóját. A ravatálnál a párt és a kormány vezetői és a dolgozók ezrei búcsúztak a nagy halottól



Az MHS nagyszabású vízparádéval és nemzetközi repülőnappal ünnepelte az Alkotmány 10 éves évfordulóját

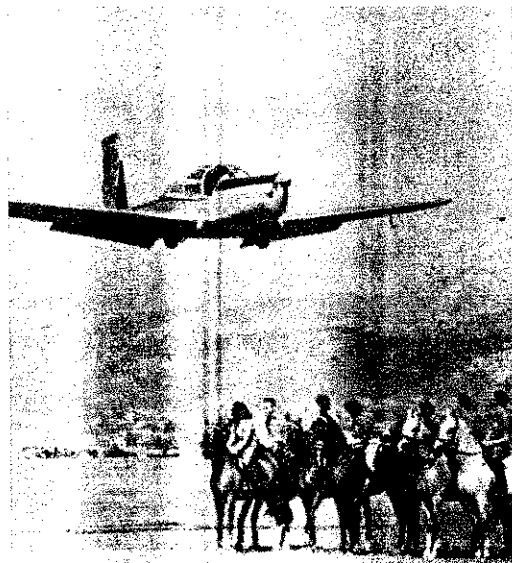

Ünnepélyesen megnyitották az idén épült 3 és 1 ter hosszú hansasági főcsatornát



Nagy sikerrel szerepelt hazánkban a moszkvai Sztanyiszlavszkij-Nyemirovics-Dancsenko Színház balett-együttese



Teljes egészében előregyártott elemekből épül a Chinnin Gyógyszer és Vegészeti Termékek Gyárának új nyersanyagraktára

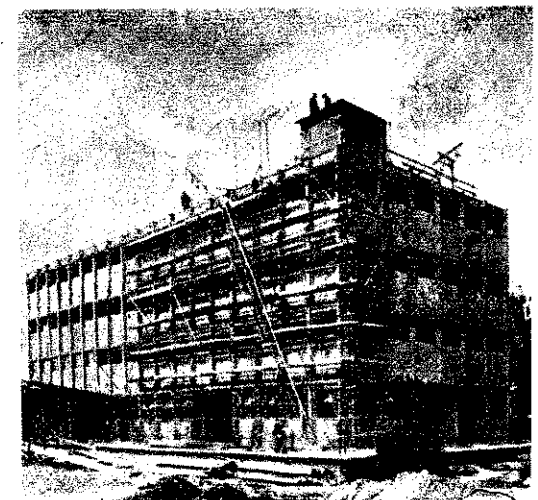

szinte örömet és lelkesedést váltott ki egy esztendővel ezelőtt az önkéntes tűzoltótestületek tagjai. Központi Bizottság Titkárságának róluk szóló határozata. Ünzetlen munkásságuk elismerését látták benne, s a testületek fejlődésének jövőjét érezték a megbecsülendő sorokból.

Egy éve ennek, s az azóta eltelt időszak a gyakorlatban látta a határozat megjelenésének szükségességét és népszerűsítését már eddig is komoly eredményeket hozott. A múlt év őszén megtartott tanácsválasztás volt az első próbátétel, amelynek során az önkéntes tűzoltótestületek többsége helytállásával bizonyította be: ilyen feladatok megoldásában is bátrabban támaszkodhatnak rájuk. A tény pedig, hogy több ezer tűzoltótestületi tagot választottak tanácsstaggá — az önkéntes tűzoltók iránti bizalmának növekedését mutatja.

A mezőgazdaság szocialista átszervezése feladatának időszakában is azt láttuk hogy Heves és Nórád megye összes községeiben láttunk például Gyöngyösháza, Fertőszéplak, Fekete-erdei Fertőhomok községekben az önkéntes tűzoltók ismét megjelentek és szinte úttörő szerepet játszottak a tsz-szervező munkában.

Ezek a tények azt bizonyítják, hogy a politikai feladatok elvégzésére idegenek az önkéntes tűzoltótestületek tagjaitól. A határozat arra is figyelmeztetett, hogy e tekintetben még nem tettünk eleget a párthatározat követelményeinek. Ugyanis az egyes községi pártszervezetek közötti kapcsolatok és a politikai nevelés hiányának tulajdonítható, hogy az önkéntes tűzoltók általában nem kapcsolódtak a politikai természetű feladatok végrehajtásába. Sok községi tűzoltótestületben még ma sem rendszeres a politikai nevelőmunka, s ennek okát a községi pártszervezetek és a községi tűzrendészeti szervek közötti kapcsolatok hiányának kell keresnünk. E tekintetben sokkal következetesebb lépésekre és az eddiginél jóval nagyobb segítségre van szükség.

A tanácsszervek tűzrendészettel kapcsolatos munkájában az eredményeket hozott a párthatározat. Bár még nem minden községben vált gazdájává a tanács a tűzoltótestületnek, mégis egyre több az olyan községi tanácsok, amelyek már feladatuknak tekintik az önkéntes tűzoltók továbbképzését és azok sikerét ellenőrzéseikkel is segítik. Az idei járási versenyek esetében pl. már nemcsak a győzelmet segítették több helyen, hanem a tanácsai vezetésével a versenyeken is megjelentek községük csapatával. Mindezek azonban csak kezdeti eredmények és hiányosságok már minden községben megszűntek.

Egyes megyékben az egyenruhaellátás tekintetében is komoly előrehaladás tapasztalható. Elnek a biztosított lehetőségekkel, és a községfejlesztési alap terhére megkötötték az egyenruhák fokozatos beszerzését. Bács-Kiskun, Nórád és Tolna megyék tanácsai pl. — a végrehajtó bizottsági ülésen hozott határozat alapján — 2, illetve 3 év alatt teljes egészében ellátják egyenruhával a megye önkéntes tűzoltóit. A többi megyékben még úgy látszik nem ismételték fel az egyenruha igen nagy vonzóerejét, s eléggé

vontatott ütemben jelentkeznek az ez irányú anyagi segítség. Zala megyében például az önkéntes tűzoltók mindössze 2,5 százaléka, Somogy, Baranya és Veszprém megyében szintén csak a 4,5 százaléka van ellátva egyenruhával.

Értünk el eredményeket a létszámbővítés feltöltése, a területfelelősi mozgalom kiszélesítése és a szakmai továbbképzés színvonala emelésének tekintetében is. A párt- és tanácsszervekkel tett közös intézkedéseink és toborzási munkánk eredményeként sikerült pótolnunk a nagyarányú létszámbővítést és több mint 20 000 fővel gyarapodott a testületek taglétszáma. Azonban mindjárt hozzá kell tennünk, hogy mindez egyáltalán nem jelenti a probléma teljes megoldását. Bizonyos fokú létszámcsökkenéssel ugyanis szinte állandóan számolnunk kell, s éppen ezért a létszámkiegészítés folyamatos feladatot jelent. Az összefogás és az önkéntes tűzoltóság megnövekedett munkakedvének, lendületének eredményeként a községek jelentős részében szélesedett a területfelelősi hálózat és javult a megelőző tűzvédelmi munka. Az önkéntes területfelelősök az eltelt egy év alatt több mint 3000 községben kezdték meg a lakóházak rendszeres felülvizsgálatát. Még mindig akadnak azonban olyan községek — ezek száma mintegy kétszázra tehető —

ahol nem értették meg, hogy hatáson és rendszeres megelőzés nélkül egyáltalán nem biztosítható kellően a község élet- és vagyonvédelme.

Egy éves AZ ÖNKÉNTES TÜZOLTÓSÁG MUNKÁJÁRÓL SZÓLÓ PÁRTHATÁROZAT

Írta: Horváth Károly tű. őrgy.

A szakmai oktatás színvonala javult ugyan, de mégsem lehetünk elégedettek az elért eredményekkel. A hiba az oktatáson való megjelenésben és a parancsnoki előadások színvonalában van. A községi parancsnokok jó része nem a kívánalmaknak megfelelően adja tovább a parancsnoki oktatáson kapott anyagot. Reméljük, a közeljövőben kiadásra kerülő tankönyv segít majd a helyzetet, viszont az önkéntes tűzoltóparancsnokoknak is jobban kell felkészülniük az oktatások megtartására, s következetesebben kell törekedniük az önkéntes tűzoltótestületek tagjai szakmai tudásának fejlesztésére. Az Országos Tűzrendészeti Parancsnokság is — jutalomképpen a jól dolgozó önkéntes tűzoltótestületek részére — jelentős anyagi támogatást biztosított. A határozat megjelenése óta több mint 200 község egy-egy önkéntes tűzoltó raja részére adtunk új egyenruhát és sapkát. A műszaki ellátottság fokozása érdekében száznál több új kismotorfecskeket és hat darab használt, de üzemképes gépjárműfecskeket bocsátottunk az önkéntes tűzoltóság rendelkezésére. Az egyenruha és motorikus felszereléssel való ellátás tekintetében az idén még további községek részére nyújtunk segítséget és — a lehetőségekhez mérten — a következő években hasonló támogatásban részesítjük a jól dolgozó önkéntes tűzoltótestületeket.

A felvetett néhány gondolat annak bizonyossága, hogy a határozat megjelenése, megvalósítása rendkívül nagy jelentőséggel bír az önkéntes tűzoltóság továbbfejlesztésének szempontjából. Eppen ezért továbbra is azon kell fáradoznunk, hogy a még mutatkozó hiányosságok megszűnjenek. Az önkéntes tűzoltó elvtársaknak pedig úgy kell dolgozniuk, hogy a jövőben még inkább kiérdemeljék a megbecsülést és a róluk való fokozott gondoskodást.

A PÁRTKONGRESSZUS tiszteletére

Az ország tűzoltóegységeinek kongresszusi felajánlásaiból

Bács-Kiskun megye

A megye egységei közül a *kecskeméti alosztály* felajánlása a legjelentősebb. Az egység kollektívájának vállalása között szerepel egy nagyméretű lakóház lebontása a Széchenyi téren. A bontási munkálatokat már meg is kezdték, s úgy vélik, hogy a felajánlott 1600 munkaórából el is végzik majd. A lebontott épület helyén korszerű szálloda épül. Felajánlásuk másik részét egy mozdonyfecskendő kijavítása, szabadnapból történő mezőgazdasági patronáló tevékenység és laktanyakarbantartás képezi. Ez utóbbival mintegy 4000 forint megtakarítását tervezik.

A *kiskunhalasiak* kongresszusi felajánlása egy gépkocsimosómedence házilag történő elkészítése volt. A vállalat már teljesítették, és munkájukkal kb. 5000 forintnyi összegű megtakarítást értek el.

A *dunavecseiek* még nem nyilatkoztak hivatalosan felajánlásukat illetően, de úgy hírlírik, hogy a megye valamennyi egységét munkaversenyre hívják majd ki. Versenykihívások pontjai még nem ismeretesek, de hírek szerint már dolgoznak rajta, s lehet, hogy mire a lap megjelenik — már ki is adják.

Békés megye

A *békéscsabai alosztály* beosztottai a laktanyaudvar kifutó előtti részének bitumenezését ajánlották fel. Vállalásuknak eleget tettek, s a 350 m²-nyi terület rendbetételével — mindössze 550 forintos kiadással — 20 850 forintot takarítottak meg. Munkalendületükre jellemző, hogy a június 25-én kezdett munkát július 11-re már be is fejezték.

A *mezőkovácsházi és a szarvasi alosztály* vállalása laktanyakarbantartással kapcsolatos. Az előbbi helyen 3000 forint, az utóbbin pedig 5920 forint értékű munkát végeznek el a beosztottak. Örvendetes, hogy az „öregek” mellett az egységek KISZ-szervezeteinek fiataljai is jelentős részt vállaltak a felajánlások teljesítésében!

Nógrád megye

A *megyeszékhely alosztályának beosztottai* a laktanyaépület alagsorának, valamint I. és II. emeleti helyiségeinek meszelési és festési munkálatait vállalták. És tekintve, hogy az alosztály KISZ-szervezetének, illetve a fiataloknak nem volt megfelelő szórakozási lehetősége, az elvtársak elhatározták, hogy az egyik felszabadult helyiséget klubhelyiséggé alakítják át. A mezőgazdasági természetű vállalatok mellett azt is felajánlották, hogy a város nagyobb üzemekben elősegítik az üzemi önkéntes testületek mielőbbi megalakítását és azok munkájához a továbbiakban rendszeres segítséget nyújtanak majd. A felújítással, illetőleg az átalakítással mintegy 7000 forintnyi összeget takarítanak meg.

A *balassagyarmatiak* — a többi között — a laktanya tatarozási költségeinek csökkentéséhez kívánnak hozzájárulni. Ennek érdekében vállalták az összes nyílászáró szerkezetek kétszeri átfestését. Emellett felajánlották a telefonközpont korábban megkezdett építésének befejezését és azt, hogy a kongresszusig üzembe is helyezik a központot. Az új telefonközpont építését teljesértékű felajánlásnak kell tekinteni, miután azt minden anyagi és pénzfedezet biztosítása nélkül végezték el. Felajánlásaik értéke jóval meghaladja a 8000 forintot.

Pest megye

Pest megye nemcsak területileg tartozik a legnagyobbak közé, hanem az egységek kongresszusi felajánlását illetően is. Nem túlozunk, ha azt állítjuk, hogy mind a felajánlások sokrétűségét, mind pedig azok összesszerűségét tekintve — magasan első helyen áll a megyék sorában. A vállalatok értéke meghaladja a 130 ezer forintot s úgy szólván egyetlen olyan egység sincs, amely kimaradt volna e nagyszerű cél jegyében indított versengésből.

A *váciak* pl. csak a szertárbővítéssel 10 000 forintot takarítottak meg, nem beszélve a kismotorfecskendő javítással, a kerékpárok és motorkerékpárok kisebb javításával és az osztályparancsnokság új helyén végzett szakmunkájukkal elért megtakarításról, ami szintén eléri a 13 000 forintot.

Nagykőrös a romos állapotban levő laktanyaépület teljes tatarozásával, mintegy 22 000 forint értékű munkával sorak

az ország egyik legöntevékeny egységének számított, és most sem maradt le a vállalásból. A tiva felajánlotta a laktanyaépület teljes tatarozását. Eddig kájuk értéke már elérte a 15 000 forintot, s az ez évben összes megtakarításuk mintegy 80 000 forint körül lesz.

A *gödöllőiek* 20 000 forint értékű megtakarítást jelentő tanyakarbantartási munkát vállaltak a kongresszus tiszteletére már a felajánlás megtétele előtt is 10 000 forint értékű dalmi munkával jeleskedtek.

Cegléd is ugyancsak kitett magáért. Vállalásának összege 30 000 forint körül, nem beszélve a mezőgazdasági idelem fokozott biztosítása érdekében tett felajánlások értékéről.

A *Csepel Autógyári alosztály* felajánlása is igen figyelemre méltó és jellegét tekintve érdemes arra, hogy részletezzünk. A vállalatok felajánlásaiban a munkájuk emelkedik ki a v. közl. amellyel kb. 4800 forintos megtakarítást értek el a tehergépkocsit; a 400-as és 800-as kismotorfe tartozékaiban felújították mintegy 2300 forintos megtakarítással. Felajánlásuk legszebb részét a ráckevei járás 6 községe felszerelésének 10 000 forint értékű javítása, a szilvási önkéntesek új szertárának építéséből vállalt munkájukból a gyár területén épülő kultúrház építésénél való munkájuk képezi.

És itt kell szólnunk a *dabasiakról* is. 15 nap társadalmi kápolnát ajánlottak fel a községi fürdő építésénél, a 8 órás szállítás pedig 300—300 forintnyi pénzüsszeggel járulnak új létesítmény mielőbbi felépítéséhez.

Somogy megye

Igen érdekes és máshol eddig nem találkoztunk a *kaposvári alosztály* párt-, KISZ-szervezetének és párttagjainak alakult versenyzőcsapatának kongresszusi szabályzata. A szabállyal a verseny elvi irányítását és értékelését a lehetőségét kívánják biztosítani. A szabályzat — többek között — kimondja, hogy a verseny — a verseny egyébként brigádonkénti értékeléssel folyó alappontot kell elérnie, mert ellenkező esetben kiesnek az általuk szerzett pontokat a brigád összponteredményéből. Az a kitétele is figyelemre méltó, amely a részvevők csak az ellenőrzési másolat bemutatása ellenében hatnak pontot, de még így is csak abban az esetben, ha a ponton feltüntetettek megfelelnek az ellenőrzési szempontoknak. Az is részletesen meghatározza, hogy mit kell a részvevőknek a verseny előtt, s a takarékosság szempontok hangsúlyozása mellett, hogy a területet egyszer cserélni kell a között a verseny ideje alatt.

Ezek után talán érthető is, hogy a felajánlások zöme gazdasági tüvédelmi jellegű, bár mind a *barcsi*, mind a *atádi*, mind pedig a *marcali alosztály* vállalásai között szerepel a laktanyakarbantartásra és felszerelésjavításra vonatkozó felajánlások. A három egység felajánlásának összességüként 60 000 forintot kitevő.

Szabolcs-Szatmár megye

A megye egységei felajánlásainak zöme — ez egy megye jellegéből is adódik — mezőgazdasági természetű, ilyenként ettől eltérő vállalatokat is tettek.

A *nyíregyháziak* például a parkosítás során 110 db nyárfavesszőt, 28 db gyümölcsfát és nagyobb mennyiségű palántát ültettek el. A *kisvárdaiak* — hozzájuk hasonlóan — a laktanya udvarának és parkjének szebbé tételét ajánlották fel.

A *nyírbátor* a közműszolgáltatás használatával elérhető takarítással, intenzív területi munkával és a *fehértói* szintén a patronáló tevékenység fokozásával kívánnak részt venni az országos mozgalomban.

Az *Alkaloida instruktor-örs* beosztottai a tiszolői laktanya felújítását segítik, s a járás községei tűzoltófelszerelésjavításával 5000 forint körüli összeget szándékoznak meg

Azt is vállalták, hogy hathatósan segítik az állományba új tűzoltókat, továbbá a 8 általánossal nem rendelkezők vesznek az állami oktatásban. Felajánlásaik közül a közfelszerelések javítását már elvégezték.

Szolnok megye

A megye egységeinek beosztottai elsősorban szintén mezőgazdasági jellegű felajánlásokat tettek a kongresszus tiszteletére. Alásaiik másik része azonban a laktanyakarbantartás és a kb. nagyobb javítások elvégzésére vonatkozik. Így a szolnokiak m² falfelület meszelését mintegy 5600, a tiszafürediek pedig konyhapépület tetőzésének, folyosójának javítását és belső festék munkálatait vállalták kb. 10 000 forint megtakarítást értékben.

Toina megye

Az egységek felajánlásai közül a bonyhádiaké a legkiemelkedőbb. A beosztottak a mezőgazdasági ellenőrzéseknél 2000 forint li összeget szándékoznak megtakarítani. Ezenkívül zárt üzemi gépjárműt építenek mintegy 6000, feltöltik a hátsó udvar nagyit és be is kerítik kb. 2000 forint értékű társadalmi munkával.

A szekszárdi és a dombóvári alosztály vállalása is hasonló természetű. Az előbbi 7500, az utóbbi pedig kb. 5500 forint összeget kitevő megtakarítással.

Vas megye

Az ez évi járási versenyeken 300 csapat mérte össze erejét. Olyan eredmény ez, amely Vas megyében szinte ismeretlen volt azelőtt s elsősorban is annak tulajdonítható, hogy minden állami tűzoltó elvállalta 1—2 község vagy termelőszövetkezet patronálását.

A szombathelyiek bekapcsolódtak a város szépítésére indult mozgalomba. 450 óra társadalmi munkát vállaltak és a legutóbbi tájékoztatás szerint 310-et már le is dolgoztak belőle. Emellett felajánlották, hogy a háromszállásos szín felépítésénél 230 órát dolgoznak, továbbá azt, hogy a festés utáni takarítási munkálatokat is elvégzik. Vállalásuk összértéke több mint nyolc és fél-ezer forintra tehető. Összességében egyébként az osztályparancsnokság javítómuhelyének és a szombathelyi alosztály gépkocsivezetőinek felajánlása a legjelentősebb. A gépjárművek felépítményeinek kijavításával, festésével, illetve dukkózásával mintegy 20 000 forintot kitevő összeget takarítanak meg.

PÁRTSZERVEZETEK TE- VÉNYSÉGÉNEK HOM- TERÉBEN

Immár hetek a beszámoló és vezetőség-
szto taggyűlések sikeres
szítése áll. Szerke az or-
ban kommunisták népes
je munkálkodik az MSZMP
onti Bizottsága vonatko-
atározatának végrehaj-
vezető szerepének és tö-
csepcsolatának erősítésén, s
utolsó sorban a kommu-
aktivitás és harci szemle-
zésén. Lelkesen dolgoznak
zoltó egységek pártszerve-
nek kommunistái is —
tőségi tagok, pártaktívák
egyszerű" tagok egyaránt...

mégiben a budapesti osz-
parancsnokság V. kerületi
mdszeti alosztályán jár-
A pártszervezet vezetől-
vel és az alosztály pa-
snokával beszélgettünk s
a pártvezetőség újjává-
ásával kapcsolatos tevő-
ségük felől érdeklődtünk.

nt megtudtuk — a párt-
vezet vezetősége — alig
nappal a vonatkozó párt-
rozat megjelenése s a ke-
i pártbizottság tájékozta-
után — már hozzákezdett
nivalók végrehajtásához.
lenekelőtt összeült a ve-
ég, s az egység parancs-
val együttesen alaposan
rányiták-vetették a dolgot.

ALAPSZERVEZET TIT-
A, Madácsi elvtárs el-
lotta, hogy sok mindenről
esett ezen a megbeszélő-
Először is értékelték
i munkájukat, annak
ményeit és hibáit; megvit-
munkastílusukat és
tal megjelölték a soron-
tkező időszak — konkrét-
a vezetőségválasztás elő-
tési és lebonyolítási idő-
inak — legfontosabb ten-
őt is.

tségtelen tény, hogy a
zervezet számottevő ered-
t ért el a pártélet felle-
ében s általában a kollek-



tiva politikai nevelésében, en-
nek ellenére mégis, vannak
területek, ahol további erőfe-
szítésekre van szükség. Ez a
véleményük elsősorban a kol-
lektív vezetés maradéktalan
érvényesítésére, a pártvezetősé-
gi tagok munkastílusának
csiszolására vonatkozik, de —
mint mondtuk — sok még a
tennivalójuk a pártépítés, kü-
lönösképpen pedig a tag- és
tagjelölt felvétel területén is.

AZ ALOSZTÁLYPARANCS-
NOK SZERINT a szolgálati
és tanulási fegyelem további
javítása, s nem utolsósorban
az — elvétel még tapasztalha-
tó — intrika felszámolása is
feltétlenül fontos feladatukat ké-
pezi.

A kitűzött feladatok végre-
hajtásának mikéntje is szóba
került. S anélkül, hogy ezt,
vagy ütemtervüket részletez-
nénk, most csupán egy — szer-
rintünk igen lényeges — kö-
rülményre: a tagság és a pár-
tonkivüliek körében szervezett
egyéni beszélgetésekre utalunk.

MÁR KORÁBBAN IS TA-
PASZTALTÁK — fejtegette
Madácsi elvtárs —, hogy az
elvtársakkal folytatott egyéni
beszélgetéseik igen hasznosnak
bizonyulnak. Többségük egy-
általán nem fukarkodott véle-
ményével, sőt, egyikük-mási-
kuk igen kemény bírálatlall il-
lette őket. De nemcsak kriti-
zálták! Javaslatokkal is éltek
— elsősorban a pártmunka
színpadonbeli emelésére, de az
alosztály szolgálati tevékenysé-
gének javítására vonatkozóan
is. Eppen ezért úgy határoz-
tak, hogy az előkészítés idő-
szakában valamennyi párttagot
és párttonkivülit megkeresnek
s elbeszélgetnek velük, véle-
ményt kérve tőlük a pártszer-

vezet, a pártvezetőség munká-
ját illetően is.

Más szempontból is hasznos
volt ez a beszélgetés. Sós el-
vtárs, a vezetőség egyik tagja
úgy látja, hogy először is job-
ban megismerték egymást, egy-
más felfogását. Közlebb ke-
rültek az emberek — többnyire
egyéni — problémáikhoz,
sőt esetenként azok megoldá-
sához is. Mindez azért is hasz-
nosnak bizonyult, mert több-
ekben növekedett a párt irán-
ti ragaszkodás és szeretet ér-
zése, olyannyira, hogy például
négyen tagjelöltfelvételüket is
kérték.

A BESZÁMOLÓJUK MÉG
NEM KÉSZÜLT EL TELJE-
SEN, csupán vázlatyszerűen
foglalták össze mondanivaló-
kat. Ez azonban máris olyan
részletes, hogy valójában be-
számolónak is beillenék. Tar-
talmát tekintve is szinte kifor-
gástalan, s ugyanezt mond-
hatnánk határozati javaslat-
tervezetükről is. Egyszóval: ér-
zódik rajtuk a gondos és alap-
os munka.

NÉHÁNY ÓRÁS BETEKIN-
TÉS UTÁN nyilvánvalóan
nem lehet egy pártszervezet
munkáját megismerni, s még-
inkább lehetetlen arról teljes
képet adni. Ennek ellenére
az a véleményünk, hogy az V.
alosztály pártszervezete és tag-
sága lelkesen, becsületesen
munkálkodik a beszámoló- és
vezetőségválasztó taggyűlés si-
keres előkészítésén, úgyhogy
ezirányú törekvésük nem is
lesz hiábavaló. Egyet azonban
szeretnénk, ha megszivlelné-
nek: Szorgalmas, odaadó mun-
kájuk semmiesetre sem járhat
eredménytel, ha azt — meg-
feledkezve a pártpolitikai
munka lényegéről — csupán

kampányfeladatként kezelik.
Más szóval: a fellendülőfélben
levő pártmunkát állandóan to-
vább kell fejleszteniük, s azt
a szeptember eleji nagyjelen-
tőségi taggyűlésük után sem
tekintésük befejezettnek...

A pártszervezet kezdeményezte

A budapesti XIV. kerületi
tűzrendészeti alosztályparancs-
nokság pártszervezetének ve-
zetősége a közelmúltban asz-
szony-találkozót rendezett a
tűzoltófelelőségek mintegy 90%-
ának részvételével. A találkozó
napirendjén több értékes elő-
adás is szerepelt. Dr. Korunka
Mánton egyetemi adjunktus a
rákbetegségről és a házassálet
problémáiról, Kiss elvtársnő,
a kerületi nőtanács képviselője
az asszonyok felelősségéről és
helytállásáról, Szűcs István tü-
szds., alosztályparancsnok pe-
dig a tűzoltóhivatás szépségé-
ről és a tűzoltószolgálat egy-
ményén — bizonyos mértékig
a felelőségeket is érintő — prob-
lémájáról tartott jobbjára is-
mertető jellegű előadást.

Igen érdekes volt és rendki-
vül hasznosnak bizonyult az
előadásokat követő kölcsönös
beszélgetés is. Az asszonyok
közül pl. többen elmondották,
hogy sok kérdésben tisztábban
láttnak mint azelőtt, sőt, egye-
sek arra is ígéretet tettek,
hogy ezután nagyobb megértés-
sel viseltetnek a szolgálat tá-
masztotta s őket is érintő ne-
hézségekkel szemben.

Az alapszervezet vezetősége
elhatározta, hogy a jövőben
gyakrabban rendez ilyen vagy
ehhez hasonló találkozókat;
ugyanakkor javasolják, hogy
a többi pártszervezet is kövesse
a kezdeményezést.

Becsülettel helytálltak

Július harmadik hetében több napos, helyenként felhőszakadásnak is beillő esőzés vonult végig Veszprém megye területén. A szokottnál bőségebb csapadék hatalmas erővel zúdult le a hegyekből, s már-már pusztító árvizvel fenyegette az alacsonyabban fekvő helyeket. Városi és falusi lakóházak, különböző — ipari és mezőgazdasági jellegű — objektumok felett kondult meg a vészharang, de számos helyen az emberélet is veszélybe került.

Az első — július 16-i — esőzés jobbdára csak Veszprémet és közvetlen környékét veszélyeztette, s főleg a pincék, az alagsorok és a föld alatti kábelek előlítése, megrongálása fenyegetett. A későbbi — július 20. és 21-i — felhőszakadás okozta árvíz azonban már jóval nagyobb területen — így többek között Ajka, Keszthely, Somlóvásárhely, Zirc, Tüskevár, Kisberzseny, Bakonyjákó, Nagytevel és még néhány község környékén is — veszélyeztetett. Talán Ajka volt a legszorogatottabb helyzetben, ahol elsősorban a Tímföldgyár, az Alukohó, az Üveggyár és az Üzemélelmészeti Vállalat raktárhelyisége került közvetlen veszélybe.

Az árvízveszély hírére úgyszólván az egész megye megmozdult. Először az érintett községek lakossága lépett készülségre s látott munkához; de felsorakoztak mellettük a kü-

lönböző társadalmi szervek és a fegyveres — köztük szovjet — alakulatok mentőbrigádjai s magától értetődően a megye állami, községi és üzemi önkéntes tűzoltóságai is.

A devescseri alosztály vonult elsőnek, de késedelem nélkül jöttek a keszthelyiek, a veszprémiak, a pápaiak, a pétiak és az érdekeltek községek és üzemek önkéntes tűzoltóságai is.

Segítségként érkeztek a Somogy, Komárom és Győr megyeiek, sőt — különböző nagyteljesítményű szivattyúkkal, „rocsó“-kkal, gépjármű- és kismotorfecskendővel felszerelve — a budapesti tűzoltók is... És azután rohamléptekben megindult a munka...

A fő feladatot — mint általában mindig, most is — elsősorban az emberek, majd az állatok és a vagyontárgyak mentése jelentette. De legalább annyira — ha nem több — gondot okozott a vízzel elárasztott területek és objektumok víztelenítése, lecsapolása is. Ilyen vonatkozásban főleg Ajkán kellett emberfeletti, közel 20 órák, pihenés nélküli kemény, megfeszített munkát kifejtetni. A mentési munkálatok méreteire jellemző, hogy azokban az állami tűzoltóság részéről hét gépjárműfecskendő, tizenhat 800, illetve 400 l/p-es kismotorfecskendő, nyolc árvízszivattyú, három „rocsó”, egy tömlőszállító szer- és hat tehérgépkocsi vett részt. Emellett mintegy kétszáz főre tehető a mentési munkálatokban

részt vett községi önkéntes tűzoltók száma...

A kemény, megfeszített munka nem volt hiábavaló! Megközelítően pontos adatok szerint 47 emberélet, s több száz, különféle állapot megmentése fűződik a tűzoltók ténykedéséhez — nem is szóva a temérdek vízszivattásról. A megmentett értékek összértéke — szerény becslések szerint is — közel 12 millió forintra tehető. Emellett nagy szerepük volt tűzoltóinknak az élelmiszer-ellátásban — pl. az oly jelentős ajkai kenyérgyár és a keszthelyi vágóhíd zavartalan üzemeltetésének biztosításában is.

Állami tűzoltók, községi és üzemi önkéntesek hősiesszen küzdöttek egymás mellett a pusztító árvíz megfékezéséért. S ha bátor és önfeláldozó magatartásukért néhányukat ki kell emelnünk, akkor elsősorban — az azóta országos parancsnoki dícséretben, illetve jutalomban részesített — Csikós Dezső tiz., Venczli József szkv., Papp Ferenc szkv., Lukács István szkv., Erdős János községi önkéntes tiz. alhadgy., homokbödögei parancsnok, Bognár Imre, Varga József és Deli Gyula tisztviselés elvtársak nevét kell megemlítenünk. De — s ezt meg kell mondanunk őszintén — lényegében semmiel sem maradtak el tőlük a többiek, kivétel nélkül valamennyien becsülettel helytálltak s tudásuk és munkájuk legjavát nyújtották az ár elleni küzdelemben.

Nemcsak a szemet bántja...

AZ EGYIKET SZÉKESFEHÉRVÁROTT LÁTTAM augusztus 22-én délelőtt, a másikat a csepeli gyorsvasúton 25-én reggel, mégpedig a szerelvény második kocsijának peronján...

A székesfehérvári „harcost” gépkocsiból pillantottam meg, amint éppen népes — valószínűleg — rokonságával a sarki talponállóból igyekezett kifelé. Sapkája kobakjára tolva, kamgarn zubbonya kigombolva; két keze zsávolny nadrágjának zsebében, s gumitalpú sárga félcipőjében valószínűleg nagyokat lépett...

A GYORSVASÚT REGGELI UTASA a székesfehérvári „harcos”-hoz képest szalonképes öltözköbben hallgatta társa mondanivalóját: sötét színű zsávolny zubbonyban, kamgarn nadrágban — és közel két hónapja tisztított félcipőben álldogált az ablak mellett...

Sajnos, az ilyen látvány „nem megy” ritkaság számomba, sőt nem is „tájegység” jellegű: Pesten ugyanúgy feltűnik, mint vidéken, szintúgy a „speciális” civil öltö-

zet is, amely általában szürke egyenruhából, hajtöka nélküli szürke nadrágból és különböző színű cipőből tevődik össze...

SOKAT TÜPRENGTEM AZON, honnan eredhet e furcsa, hibrid viselet, de nyomát sem leltem... Arra is gondoltam, hogy talán megyénként vagy alegységenként, tehát helyi jelleggel módosították így az öltözködést — azonban ez a feltevésem is megdőlt. Ezek után nem maradt más hátra és kénytelen-kelletlen arra a következtetésre jutottam, hogy ezek a kisebb-nagyobb „eltérések” és „specialitások” az illetékes parancsnokok nemtörődomségének „torzszülöttjei”, amelyek nemcsak a szemet bántják, s a jóérzéssel ellenkeznek, hanem szüges ellentétben állnak az érvényes és mindenre egyaránt kötelező egyenruhaviselési szabályokkal is.

EZEK UTÁN csak arra vagyok kíváncsi, mikor figyelnek fel ezekre a cseppek sem örvendetes megnyilvánulásokra az illetékes parancsnokok, akikre éppen gyökeres kiirtása tartozik... — b —

KÉSZÜLJÜN

A szovjet nép iránti hűia és szeretet, a kongresszus iránti tisztelet egyik nyilvánulásaként a BM-szervek 1960. július 17-én rendezik meg a BM KISZ vezeték I. művészeti fesztiválját.

Alig néhány hete jelent meg az Országrendészeti Parancsnokság vezetőjének csolatos felhívása, máris igen nagy az ördös állami egységeinknél és községi testületeinknél egyaránt. Bár még csak detnél tartunk, egyes helyeken már kezdtek a tervezgetéshez a seregszemléi részvételét illetően. Ezeknek a lelkes csoportnak és egyéni szereplőknek szeretnénk tanácsot és rövid elgáztatást adni a kultúrális seregszemlére való felkészülésre és annak bonyolítására vonatkozóan.

A fesztivál elsődleges célja

a pártkongresszus és felszabadulásunk évfordulójának méltó megünneplésére, kulturális seregszemlére készülő egységeink tehát mind a műsorválasztástól kezdve, pedig a felkészülést a cél feltételien előtti tartásával végezzék.

A fesztiválra készülő csoportok színi szerepléséhez a művészet igazán retete szükséges. Ahhoz viszont, hogy a szívetet produkáljanak, elsősorban a művészi retetniük kell azt, s nézőiknél, hallgatóiknál többet kell tudniuk róla. Ehhez a kulturális seregszemlén való sikeres szerepléshez ad jelentős segítséget a színi továbbképzés, amelyet szakköröknek nevezünk. Ezt a gondolatot megvalósítjuk fel, mert szükségesnek látjuk az együttesek a csoportokon belül (játékszás, zenekar stb.) hozzanak létre köröket.

A szakkör egyes részvevőinek a művelődési mairadalom és a lírai költemények ismerésével nemcsak műveltsége növekedik, hanem egyúttal azokat a szükséges tudnivalókat is elsajátítják, amelyekkel képesek lesznek a színi szereplésre. A színi szintre emelésére.

A színvonalas szakköri munka

színi szerepléséhez, változatossága és hiányosságai azonban nemcsak az egyes csoportok kulturális gazdagságának gyarapítását szolgálja, hanem nagy előnyt jelent a színi együttes számára is. A szórakoztatás, a kötetlen formájú foglalkozások, ugyanis közelebb kerülnek egymá-



tszők és egymást segítő szellemű títva alakul ki.

meg talán bizonyítani sem kell, az összeforrt együttes előadásai jó-ínvonalasabbak lesznek a primadon-
dó, önmotogató, egyénieskedő, szét-
csoportokénál. Csak egy példával
: Előfordul, hogy valaki kevésbe-
s nem tudja olyan szépen formálni
tűhangokat, mint ahogyan azt egy
pátoszi szöveg vagy vers megkí-
. Ennek azután az a következménye,
előadásával nem örömet, hanem in-
bosszúságot okoz hallgatóinak. Ha
it a szakkör keretében rendszeres
dfelesztő technikai gyakorlatokat
it, akkor ilyen eset nem fordulhat

njátzóinknál az a legnagyobb hiba,
a szereplők jórésze bezárkózik sze-
nek keretei közé. De az is előfor-
hogy a darabot mégcsak el sem ol-
k, s csak a rendező teremtette hely-
ben tudnak gondolkodni. Elképzel-
k azután, hogy ezek a szereplők
nt készülnek a szerepükre... Lát-
k tehát az előzetes, közös dráma-
zés jelentőségét, amikor megbeszél-
ó mondanivalóját és azt is, hogy já-
rkkal hogyan adják vissza azt.

szakköri foglalkozásokat illetően
jünk arra, nehogy azok függetlenné
nak a készülő bemutatóktól. Jegyez-
meg: a szakkör nem többetnek szá-
próbanap, hiszen a próbák is szak-
foglalkozások.

csoport továbbképzésének és művé-
nunkájának fejlesztése érdekében azt
juk, hogy hallgassák együtt a rádió
lázi bemutatóit, közvetítéseit; ren-
mek közös film és televízió megte-
seket és — amennyiben módjukban
-feltétlenül látogassák a tájszínhá-
előadásait. Minden ilyen program
vitassák meg a látott mű tanulsá-
elemezzék hatását és végeredmény-
próbálják megállapítani, hogy a lá-
kból mit köszönhetnek az íróknak, s
az előadó művészeknek.

y véljük,

nem túlzás azt állítanunk,

a művészeti csoportoknak talán a
előadások nyújtanak legtöbbet. A ze-

nével foglalkozók pl. az opera- és zenés-
filmek révén nemcsak számukra külö-
nösen kedvelt „csemegéhez” juthatnak,
hanem a film kísérőzenéjét is minden
egy alkalommal alaposan tanulmányoz-
hatják, és nem egyszer találkozhatnak
nagy mesterek nevével a film kísérő zené-
jének szerzői között.

A táncosok is találhatnak tanulságos
példákat művészetük továbbfejlesztésére
egy-egy táncosjelenetben vagy a mozgás
művészetét érintő érdekes beállításban.

A színjátszók figyelemmel kísérhetik a
múlt és a jelen legnagyobb színművészei-
nek játékát. Művészetüket közelről és ap-
rólékos kidolgozásban láthatják; alakítá-
saikat elemezhetik. Egy-egy jelenet fel-
építése, lendülete, a mondanivaló közlésé-
nek különféle lehetőségei — színjátzó és
rendező számára egyaránt tanulságosak.

Különböző meghívott előadók is nagy
segítségükre lehetnek. Elsősorban a ma-
gyar- és zeneszakos pedagógusoktól kap-
hatnak sokrétű segítséget és nem hang-
súlyozhatjuk eléggé, hogy a felkészülés
és a fesztiválon való sikeres szereplés ér-
dekében minden lehetőséget fel kell hasz-
nálniuk.

A fesztiválon az állami tűzoltóság mű-
vészegyütteseinek kívül — közös szervezés-
ben — a községi tűzoltó testületek leg-
jobb művészegyütteseinek is részt vehetnek.
Közös rendezésnek tekintendő, ha pl. ál-
lami tűzoltó szerepel a községi tűzoltó-
művészegyüttesben. De közös szervezés-
nek számít az is, ha a rendezésben, a mű
kiválasztásában vagy egyéb módon ad
segítséget állami tűzoltó.

A kulturális seregszemlére történő benevezést

1959. szeptember 1. és november 1. között
kell eljuttatni az osztályparancsnoksághoz.
A benevezésben fel kell tüntetni, hogy az
együttesek milyen művészeti ágban, (pl.
színjátzás, szavaltat, zenekar, táncscsoport
stb.), milyen számokban és művészeti
áganként hány fővel indulnak; mi a címe
és ki az írója a bemutatásra kerülő szín-
műnek, jelenetnek, zeneműnek stb.

A járási és megyei seregszemléket 1959.
november 10. és 1960. március 1. között
rendezik. Ezt követően a tűzoltóságon be-
lül kulturális seregszemle országos dön-

tőjeit 1960. március 1. és április 1. között
tartják, és az országos döntőn legjobban
szerepelt művészeti együttesek vesznek
részt a BM különböző szerveinek és leg-
jobb művészegyütteseinek 1960. április
17-i kulturális seregszemléjén.

A seregszemle lebonyolítására vonatkozó
rendelkezés értelmében a művészeti cso-
portoknak versenyszámukat legalább egy
esetben saját dolgozóik, egy esetben pedig
külső dolgozók előtt be kell mutatniuk. A
külső fellépésről a kultúrotthon igazgató-
jától, illetve a tanácsi szervektől igazó-
lást kell kérni, amit azután a járási és me-
gyei versenyeknél fel kell mutatni. Ennek
hiányában sem az országos döntőben, sem
pedig a fesztiválon nem vehetnek részt.

A kulturális seregszemlék benevezettjei
a következő művészeti ágakban
vehetnek részt:

1. **Próza számok:** Női, férfi szavaltat —, női,
férfi monológ —, dialóg, drámai és vidám je-
lenetek.
2. **Énekszámok:** Női, férfi népdalszóló, — női
férfi műdalszólók, — duettek, női, férfi vegyes
énekarok.
3. **Zeneszámok:** Hegedű- és zongoraszólók,
szimfonikus és fúvós zenekar.
4. **Táncszámok:** Női, férfi néptáncszóló, női,
férfi balettszóló, — kettős —, női, férfi páros-
és csoporttánc, táncjáték.
5. **Brigádműsor:** Próza, vegyes (ének- és
táncszámok).
6. **Bábjáték:** A jelenetek önállóak vagy szín-
darabokból kivett részletek is lehetnek.

Az egyes számok időtartama:

Versnél 5 perc, monológnál 10 perc, dialógnál
15 perc, jelenetnél 40 perc, énekszólóknál és
duetteknel 10 perc, énekkaroknál 15 perc, hang-
szerszólóknál 10 perc, zenekari számoknál 20
perc, táncszólóknál 5 perc, csoportos táncnál 10
perc, táncjátéknál 15 perc, brigádműsornál 45
perc, bábjátéknál 20 perc.

Mint előrebocsátottuk, a BM KISZ-szervek I.
művészeti fesztiváljával a pártkongressz-
szust és felszabadulásunk 15. évfordulóját
ünnepeljük. Eppen ezért kultúrcsoport-
jaink elsősorban is mai életünket ábrázoló, va-
lamint a Szovjetunió és a népi demokráciák
színvonalas alkotásaiból — kellő körültekintés-
sel és alaposítással — állítsák össze műsoraikat.
(A színdarabokat az osztályparancsnokság
könyvtárából, a járási és községi tanács könyv-
tárából kölcsönözhetik.)

Megyei népművelési előadóink és járási nép-
művelési aktívaink a tanácsi szervek népműve-
lési hálózatával közösen segítsék elő az egyes
csoportok megfelelő műsorkiválasztását, színvo-
nalas felkészülését és szereplését!

Vereczkei János
tű. szds.

MIÉRT ÉGETT LE 30 HOLD ? LÁBONÁLLÓ GABONA !

— A Lajtahansági Állami Gazdaságban keletkezett tűz néhány tanulsága —

Kiterjedtségét és keletkezésének valószínűsíthető okát tekintve — a felszabadulás óta eddig szerencsére úgyszólván egyedülálló tüzeset történt augusztus 9-én, a Lajtahansági Állami Gazdaság Horvátkímleli Üzemegységéhez tartozó Mária-major határában. Egy kigyulladt kombájn tüzének késedelemes és szakszerűtlen oltása miatt — enyhén szeles időben — harminc hold lábónálló rozs pusztult el a lángokban, s ugyanakkor az erőgépben is negyven ezer forintra rúgó kár keletkezett. S bár a tűz ilyen arányú pusztításában bizonyos balszerencés tényezők is kétségtelenül fontos szerepet játszottak, mégis indokoltnak tartjuk, hogy foglalkozzunk a történetekkel, mivel a tűz előzményeiből, valamint jelzésének és oltásának körülményeiből feltétlenül le kell vonnunk a megfelelő tanulságokat.

Előzmények és a kárhely jellemzése

A horvátkímleli üzemegység neve már nem első ízben szerepel a tüzesetjelentésekben. Az elmúlt években több kisebb tűz keletkezett az üzemegység területén. Nem áll szándékunkban elhamarkodott ítéletet mondani, de ez a tüzesetsorozat azt bizonyítja, hogy az itteni dolgozók egy része egyáltalán nem veszi komolyan a tűzrendészeti előírásokat, sőt — mint azt a mostani tűzvész is bizonyítja —, a tűz esetén való tennivalóikra sem oktatták ki őket megfelelően. Nem állítjuk, hogy a tüzeset kizárólag az említett hiányosságoknak tulajdonítható, annyit azonban mindenesetre már most előjáróban is leszögezhetünk, hogy azok megszüntetésének elmulasztása — vitathatatlanul közrejátszott a tűz ilyen arányú kiterjedésében.

A Mária-major határában négyszáz holdnyi termőföld húzódik. S bár a földterület rendkívül nehezen közelíthető meg, s ráadásul innen mintegy hat kilométerre van a legközelebbi távbeszélő állomás is, sem a területileg illetékes alosztály, sem pedig a gazdaság vezetői nem gondoskodtak a tűzjelzés lehetőség szerinti gyors megszervezéséről.

A tűz a szóban forgó földterület egyik kilencvenholdas rozstábláján augusztus 9-én délelőtt tíz óra negyvenöt perckor — a szemtanúk vallomása szerint — a következőképpen keletkezett: A rozstáblán dolgozó két kombájn személyzete éppen a már elcsépelett terménynek egy Zetor-vontatóra történő átrakásával foglalatosskodott, amikor a Zetor vezetője észrevette, hogy kigyulladt az egyik kombájn. (A három erőgép összes személyzete hat fő volt: a három erőgép kezelője és a melléjük beosztott három fiatal lány.)

Lévai Lajos, a kigyulladt erőgép kezelője a zetoros figyelmeztetésére nyomban a kombájnhoz rohant és gázszalóttákkal kísérte meg az egyre magasabbra törő lángok eloltását. Próbálkozása nem vezetett eredményre: a tűz akadálytalanul terjedt tovább az erőgép üzemanyaggal szennyezett, illetve átitatott részein, s mármár a rozstáblát is fenyegette. A másik kombájn vezetője elvontatta gépét a veszélyezte-

tett területről, majd Lévai segítségére sietett. Ugyanígy csellekedett a Zetor vezetője is, azzal a különbséggel, hogy gépéről a pótkocsit lekapcsolva — a Mária-majorba hajtott segítségért. A három lány ijedtében a közel erdőbe menekült. (Lévai ugyanis felszólí-

ta, hanem azért maradt kertelen az oltás, mert donképpen állandóan a nyag ömlik az égő tüzre. Becsületére legyen mondván, hogy ekkor élete kockázatát az égő gépre ugrott utolsó gázoltó védelem elzárta az üzemanyag



Hol pattanhatott ki a szikra?...

totta őket, hogy távozzanak az égő gép mellől, mert az üzemanyag-tartály minden pillanatban felrobbanhat...)

Így fecsérlődött el az idő...

Ha megkérdezzük magára az egyre jobban elharapózó tüzzel eredménytelenül küszködő erőgépkezelőket s nézzük meg, milyen „segítség” várhattak a Zetor vezetőjétől.

Az illető szerencsés véletlen folytán a Mária-majorban összesetalálkozott a magyarkímleli gépalomás egyik teherautójával. Miután a sofőrnek elmondta a történeteket, úgy határozta, hogy a tanyán parkoló erőgépről leszedik a kézioltókat és azokat a teherkocsira a tűz színhelyére szállítja...

Mire azonban Tóth Sándor gépkocsivezető a tűz színhelyére érkezett, a lángok már átterjedtek a rozstáblára, s ráadásul a kigyulladt kombájn tüzeit még mindig nem sikerült eloltani. Mivel az újabb gázoltók sem segítettek, Lévainak végre eszébe jutott, hogy nem a kézioltó készülékekben van a

csapjait, amit néhány előbb minden kockázata megtehető volna, s kellett volna kezdenie.

A teherkocsira vezető kertelen segítség után színhelyétől mintegy 1 méterre levő magyarkímleli állomásra hajtott, s ott után 11 óra negyvenkor jelezték a tüzet a magyaróvári alosztály

Mennyibe ker a késelem

Ugy gondoljuk, tá érdektelen, ha néhány tást végzünk a tüze tástát illetően.

A Zetornak legkésőbb kor már a tűztől másfél kilométerre lemajorban kellett lenni már a teherautó is kodott. Nos, ha e kedvező helyzetben r zaioltó keresgélésével tük el a „drága” per nem embereket kere megfektetéséhez és a a tűzjelzésről is gon nyilván elejét veszi

A súlyos „égési sebket” szenvedett kombájn

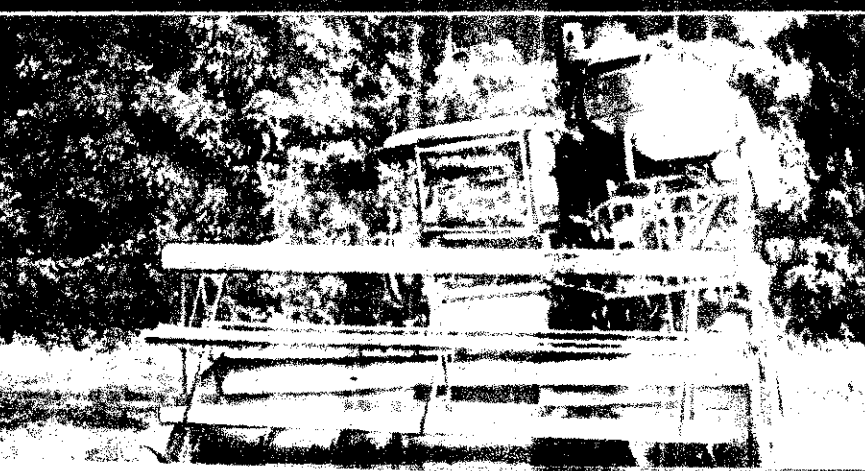

ányú pusztításának, de legrosszabb esetben is lényesen csökkenthetik annak károsító lehetőségét. A tehergépjármű (még 30 km/óra sebességre figyelembe véve is) 1 óra 10 perckor (és nem 10 perc múlva!) a magyarkimleki állomásra érkezhetett.

Azról nem is beszélve, hogy a zeteros fellármázza a belieket és a majortól kilométerre levő Novákdiákat (az itteni tűzneként kiváló önkéntes tűzoltó van), 11 óra 30 perckor a tűz terjedésének megelőzésére mindenképpen idő ember és felszerelés nélkül volt a helyszínen... az elgondolkodjunk azon, mennyire került népgazdunknak ez a részben fejtségből, részben pedig zset helytelen megítélés-zármazó késedelem! Mert ugyan nézzük is, legalább két-tizenhárom hold rozsoztánként meg lehetett menteni a lángok pusztól, tekintve, hogy a magyarkimleki alosztály két yos gépjárműfecskendője 12 óra 15 perckor érkezett a helyszínre. Ez annyit jelent, hogy a tűz jelzése követően minden perc késedelem ny számítás szerint is 100 ezer forint veszteséget okozott!...

De volt segítség a tűz közelében...

A tűz eloltásával kapcsolatban nem sok említésre méltó mondhatunk. Két tartályzerelt „E” sugárral, valamint eszközeikkel sikerült megfékezni a lángokat és megakadályozni a még sértetlen határidőnyi termést a pusztól. Az állami tűzoltó egy-egy körülbelül azonos időn belül Novákpusztáról és Héderőből összesen negyven önkéntes tűzoltó érkezett a helyszínre, akik szintén részt vettek a tűz eloltásában és az utókezelésekben.

De a megdöbbentő — az en rendkívül tanulságos történet, amelyet legfeljebb annyival egészíthetünk ki, hogy a drámai események idején a tűztől alig 1-1½ kilométerre — a gazdaság néhány

dolgozója nyugodtan szalonnázgatott egy fa árnyékában...

Pedig feltételezhető, hogy tudták a tüzesetről, mivel éppen ők mutatták az utat a fecskendőknek... Az is említésre méltó, hogy az állami egységek kiérkezése előtt a tűznél levő személyek valahonnan egy ekét is kerítettek, de az ekevas — elmondásuk szerint — egy-kettőre belevásott a kombájn szalmával borított kemény, hepehupás talajba.

Mit derített ki a tűzvizsgálat?

Olvasóinkban az elmondottak alapján joggal vetődhet fel a kérdés, hogy a tűz keletkezésének időpontjában rendelkezésre állt-e a helyszínen az oltáshoz szükséges felszerelés és hogy milyen hiányosságokat észleltek a tűz színhelyén működő erőgépeken a magyarkimleki alosztály ellenőrző közegei. Ami az első kérdést illeti — véleményünk szerint — ha az üzemanyag-tartály csapját idejében elzárják, a rendelkezésre álló gázzal oltókkal (a tanúk szerint kb 5-6 darabbal) egészen bizonyosan eloltathatták volna a kombájn tüzeit, nem beszélve arról, hogy a három fiatal lány szikracsapókkal és lapátokkal minden különösebb erőfeszítés nélkül megakadályozhatta volna a tüznek a rozstáblára való áttérjedését. A második kérdésre viszont csak a tanúk vallomása alapján tudunk válaszolni, mivel a kombájn vezetőjének egyszerűen nem volt ellenőrző könyve... Igaz, a magyarkimleki alosztály egyik beosztottja előzőleg már észrevételezte ezt a szabálytalanságot, haladéktalan megszüntetéséről azonban nem gondoskodott. Így azután csupán a tűzvizsgálat megakadályozta a tanúk vallomása alapján bizonyítható, hogy az előírt felszerelések a tüzesetet megelőzően a helyükön voltak, és a szikrafogó is megfelelt a követelményeknek. Ilyen körülmények között a tűzvizsgálatot végző tisztek először a részben elégett erőgép szikrafogójára „gyanakodtak”. A berendezés tüzetes átvizsgálása azonban megdöntötte ezt a feltevést.

A gyújtogatás, illetve nyílt láng használatának esetleges

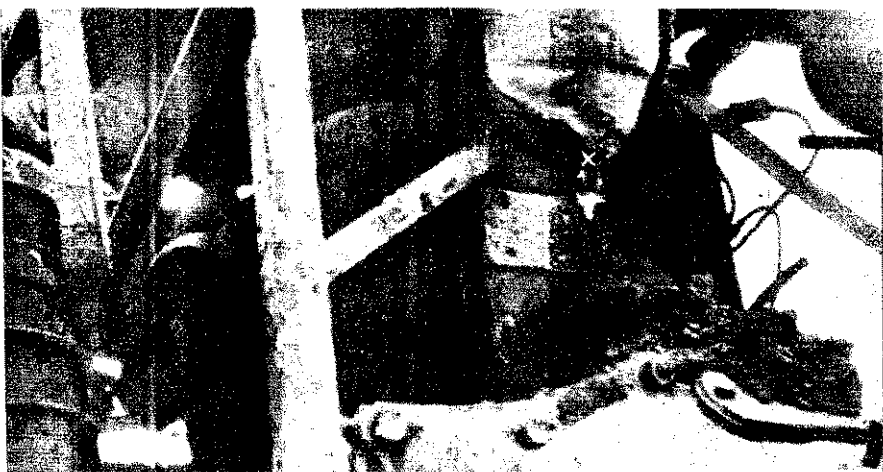

Feltehetően az X-el megjelölt részen történt meg az ivhúzás. A fém megolvadása ugyanis emellett tanúskodik

tényét sem lehetett bizonyítani, mivel a tisztek erre utaló nyomot nem találtak a helyszínen és a kihallgatott személyek egyöntetűen azt vallották, hogy először a kombájn gyulladt ki és csak azután a rozstábla, nem pedig megfordítva.

A magyarkimleki gépalomás szakértőjének segítségével azután sikerült felderíteni a tűz keletkezési okát, amelyet — egyéb bizonyíték hiányában — el kell fogadnunk. Eszerint az erőgép töltődinamója feszültség szabályozójának egyik lámpája el volt szakadva. Az elszakadt vezeték a kombájn valamelyik fémes részével érintkezve, szikrázást okozott, s ez gyújtotta meg a kombájnban levő olajszennyeződést és a gép üzemanyaggal átitatott részeit. A vezetéknek áramforráshoz való kapcsolása és testelése megerősítette ezt a feltevést, amit egyébként a szikrázás következtében megolvadt feszültség szabályozó rész is igazolnia látszik.

Amiből valamennyiünknek okulnia kell!

A tüzesettel kapcsolatban a rendőri szervek a nyomozást megindították, s valószínűen a bíróság dönti majd el, hogy a közel száz ezer forintos kárért kit, milyen mértékben terhel a felelősség.

A BM Országos Tűzrendészeti Parancsnokság — értesülésünk szerint — a közeljövőben intézkedéseket tesz annak érdekében, hogy az érintett intézmények és hatóságok a távbeszélő állomástól messze eső nagy kiterjedésű táblák esetében — szervezzék meg a lehetőség szerinti minél gyorsabb tűzjelzést. Rendkívül elgondolkodtató ugyanis, hogy a Zeter

és a teherkocsi hiányában (figyelmen kívül hagyva az erőgépeket már említett fejlesztettségét) az épségben maradó kombájn vezetője még a megtörténtnél is csak jóval később jelezhetette volna a tüzet. Éppen ezért ilyen helyeken ajánlatosnak látszik motorke-rek-páros küldönc beállításának elrendelése. Ami pedig az emberek tűznél tanúsított magatartását illeti, a horvátkimleki eset is arra figyelmeztet bennünket, hogy egyáltalán nem elégedhetünk meg a dolgozók tűzvédelmi kioktatásának — pusztán aláírásokkal igazolt — megtörténtével. Az ilyen helyeken és hasonló körülmények fennforgása esetén ragaszkodnunk kell ahhoz, hogy az erőgépek személyzetének legalább egyik tagja olyan önkéntes tűzoltó legyen, aki vész esetén tudja a kötelességét!

Körülbelül ennyiben foglalhatjuk össze az igen elgondolkodtató tüzeset lefolyását és tanulságait. Befejezésül talán nem mondunk lehetetlent, ha azt állítjuk: Jórészt egységeinkben működik, hogy a jövőben is az „egyedülálló” jelző illesse meg ezt az egyáltalán nem szükségszerűen keletkezett és kiterjedt tüzesetet...



A magyarkimleki gépalomás szakértője — áramforrással kapcsolatban — kipróbálja a „gyanús” vezetékét



SZAJ ALIG ISMERT TERÜLET munkájáról

— Látogatás a borsodi szénmedence bányamentőinél —

A tűzrendészeti és a tűzoltási munka sokoldalúsága, nehéz és felelősségteljes volta általában ismert még azok előtt is, akik egyébként „kívülállóak”, s legfeljebb csak közvetve érdekeltek ezekben a kérdésekben. Ugyanakkor viszont akadnak sajátos munkaterületek, melyek — főleg megelőző és mentő tűzrendészeti feladataikat illetően — kevésbé ismertek nemhogy a lakosság, de még az állami, községi és üzemi önkéntes tűzoltóságok körében is. Különösképpen vonatkozik ez a bányaiparra — elsősorban föld feletti és föld alatti megosztottságának következtében.

Köztudomású, hogy a Népköztársaság Elnöki Tanácsának — a tűzoltóságról és a tűzrendészetről alkotott — 1956. évi 13. számú törvényerejű rendelete értelmében a bányauzemek föld alatti részének tűzrendészeti ügyeiben az állami tűzoltóság szervei illetéktelenek. E feladatok (a tűzrendészeti szabályok érvényesítése, a mentő tűzrendészet gyakorlása stb.) ellátása ugyanis a bányarendészeti hatóság és a felügyelete alatt működő bányamentő állomások hatáskörébe tartozik s úgyszólván nem érinti a tűzrendészeti szervek tevékenységét. Jobbára e sajátos körülménytől és olvasóink — számos levélben megnyilvánult — érdeklődésétől vezérelve, határoztuk el, hogy a bányamentő szolgálatot bemutassuk, s megvilágítsuk a bányatűzekkel kapcsolatos legfontosabb kérdéseket. De tartozunk ezzel derék bányászainknak, s a szó teljes értelmében velünk rokonszámabéli bányamentőinknek is...

Nemrégiben Miskolc környékén jártunk, hol a Borsodi Szénbányászati Tröszt közel 40 bányája (termelő aknája) termeli nap mint nap a szén a népgazdaság számára. Kemény, munkában megedzett bányászkezek dolgoznak a föld gyomrában, a korszerű óvintézkedések ellenére is állandóan számolva a legkülönbözőbb elemi veszélyekkel: bányatűzzel, víz- és gázbetöréssel, beomlással stb. A Miskolci Bányauzem Igazgatóságán főleg ezekről a kérdésekről beszélgettünk Dozsonyák János igazgató, Kricsfalvi Jenő főmérnök, Wrublovsky Nándor, a Tröszt tűzrendészeti előadója, Temesvári József önkéntes tűzoltóparancsnok és több bányai munkatársak társaságában...

Természetesen a tüzesetekről, köztük is jobbára az előttünk kevésbé ismert föld alatti bányatűzokről esett a legtöbb szó. Megtudtuk, hogy a föld alatti tüzek esetében általában nyílt és teleptűzekkel számolhatunk. Nyílt tüzről beszélünk akkor, ha a bányában ácsolatok, különböző kábelvezetékek, olajos rongyok vagy egyéb — a munkafolyamatokkal összefüggő — munkaeszközök és berendezési tárgyak égnek, többnyire gondatlanság, vagy hozzá nem értés következtében. A gyors és időbeni eloltásra rendkívül nagy gondot

kell fordítani, mivel a bányában levő nagymennyiségű gyúlékony faanyagból kifolyólag igen gyorsan terjed a tűz s emellett az égés szennyezi az amúgy is „ritka” levegőt.

— A teleptűz — fejtegette Kricsfalvi elvtárs — elsősorban a szén öngyulladásának következtében keletkezik. Az öngyulladás a szénnek azon az ismert tulajdonságán alapszik, hogy a levegő oxigénjét bizonyos fokig elnyeli, ami hőfejlődéssel jár, s ez a hőfejlődés elősegíti a további oxigénfelvételt. A fokozatos oxigénfelvétel viszont a szén hőmérsékletét egészen a gyulladáspontig hevíti. A szén oxigénfelvételi képessége a szénszemcsék szabad felületével arányos. Ebből következik azután, hogy minél töredékesebb és porózusabb a szén, annál hajlamosabb a felmelegedésre és az öngyulladásra... A Tröszt területén egyébként — ezt már Sajószentpéteren hallottuk — az úgynevezett mélyművelésű telepek a leginkább öngyulladásveszélyesek.

Igen érdekes és tanulságos tudnivalókat jegyeztünk fel a bányatűzek oltásával kapcsolatban. A velük való ismerkedésben egyébként — a hallottak mellett — igen nagy segítségünkre voltak az Általános Bányászati Biztonsági

és Egészségvédő Szabályzat (ÁBESZ) vonatkozó, jobbára elvi jellegű útmutatásai. A Szabályzat szerint „a bányatűz oltásában aktív módon kell felszárni a tüzet. Ehhez tűzoltókészülékeket, vizet, hálót, iszapot és egyéb tűzoltásra alkalmas anyagokat és anyagokat kell használni. Ha a keletkezett tűz aktív oltása érdekében már mindent megkíséreltek, a tüzet aktív módon eloltani mégsem lehet, a tűzfészket légzáró tűzgáták alkalmazásával kell elszigetelni és elfojtani. Bennünket — érthetően — a vízzel való oltás, no, meg a légzáró tűzgáták alkalmazása érdekel. A víz használata — a legjobban. Éppen ezért a beszéltünk is jobbára erről folyt...

— Ami a vízzel való oltást illetően, vélekedett Temesvári elvtárs —, bányatűz oltásában lehet vízzel oltani, de csak akkor, ha a víz nem okoz új tüzet — számolva az állami és önkéntes tűzoltóságok segítségével — a megadott vízmennyiség és vízszállító eszközök nyíre rendelkezésre áll. Nagyon vigyázni kell azonban a vízgáz keletkezésére.

— Tudni kell ugyanis — s ezt Kricsfalvi elvtárs tette hozzá —, hogy az izzó — fehéren izzó! — szénfalak körül, akkor szénmonoxid- és hidrogén-gáz keletkezik. Mivel pedig e két gáz nagyon gyúlékony, az iparban is használt, úgynevezett vízgáz robbanóképes, a bányatűz oltásánál való oltásnál csak olyan esetben szabad alkalmazni, amikor a tűz ismét nem terjed el, s egyáltalán nem keletkezik új tüzet. Vigyázni kell a vízgáz keletkezésének megelőzésével.

Mint hallottuk, egészen más a helyzet a föld feletti tüzek oltásánál. A föld feletti tüzek oltásánál az úgynevezett légzáró tűzgáták alkalmazásánál elsősorban az a törekvés, hogy a tüzet a lehető legkevesebb területen légmentesen elszigeteljük, megakadályozzuk, hogy a tüz tovább terjedjen. Általában kétféleképpen lehet elszigetelni a tüzet: vagy légmentesen elszigeteljük, vagy légmentesen elszigeteljük. Általában kétféleképpen lehet elszigetelni a tüzet: vagy légmentesen elszigeteljük, vagy légmentesen elszigeteljük.

Tűz esetén úgyszólván minden esetben először az ideiglenes ponyva- és deszkagátak felépítésére kerül sor. Ugyanis megakadályozzák a tűz terjedését, felfogják a füstöt és a füstöt, s ami rendkívül fontos: megakadályozzák a tüz további munkálatok gyorsabb elvégzését.

— Számolni kell ugyanis azzal a körülménnyel — jegyezte meg Kricsfalvi elvtárs —, hogy az ilyen ideiglenes gátak csak a legkritikus esetben szükségesek a végleges lezáráshoz. Éppen ezért feltétlenül szükséges a végleges lezárás felépítése. Az ideiglenes gátak felépítése utóbbiak alkalmazásánál azonban gondot kell fordítani az úgynevezett lezárásra — ez ugyanis a tökéletes lezárás egyedüli és egyben elengedhetetlen biztosítéka.

A Tröszt központi bányamentő állomásának riadóköcsija



A föld alatti mentési munkálatoknál használt, hetetlen kellekkel: a különböző bányai készülékek

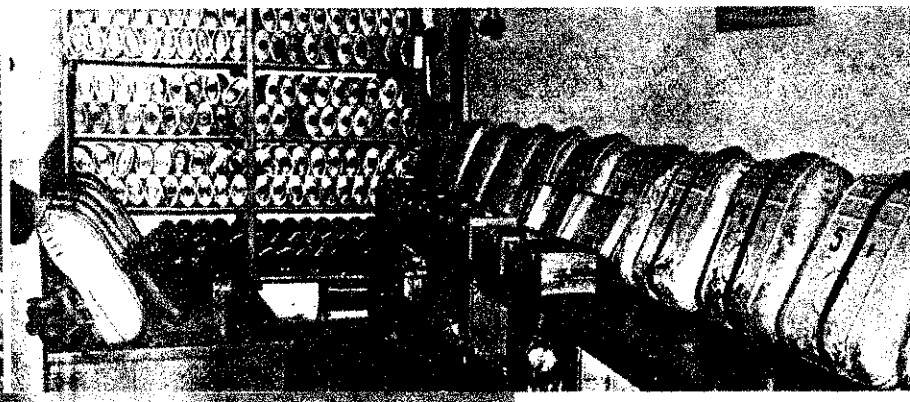

sze, tévedés lenne azt hinni, hogy ennyi teleptűzet csak a légzáró tak alkalmazásával lehet eloltani — tük a szakértőktől. Igen gyakran adul ugyanis — s ez a jobbik eset mikor a felfedezett tűzfészket egyen kitaraktják, vagyis a parázsló t kiszedik, s csillébe vagy egyéb matosságra rakva kiszállítják, eltá- ják a bányából. Ehhez azonban a tűz ni észlelése, s keletkezési helyének s felkutatása szükséges.

Fontos szerepet játszik a bányatűzek anál az úgynevezett izapolási eljárás. Any beszélgetés során erről is esett Ezzel kapcsolatban — úgy véljük — ndó annyit megjegyeznünk, hogy isza- ssal a tüzet közvetlenül is elolthatják, ugyanakkor el is zárhatják a külső le- től. Ez utóbbi esetben iszapdugóról élnék.

bányamentő szolgálattal

Órára Sajószentpéteren, a Borsodi Szén- yászati Tröszt Központi Bányamentő omásán ismerkedtünk meg. Bár ottani



Gyakorlótáró

ogatóásunk meglehetősen rövid időre rlatózkodott, mégis sikerült rövid bepil- nbatást nyernünk a bányamentő szolgálattébe és tevékenységébe...

— A bányamentő szolgálat célját és fel- latát röviden az élet- és vagyonvédelem- n jelölhetjük meg — mondotta Orbán zsef elvtárs, parancsnokhelyettes. Az ödleges feladat természetesen a bajba- tott bányászok kimentése, biztonságba lyezése és elsősegélyben részesítése. akis ezután kerülhet sor az anyagi esz- zők, berendezési tárgyak s az ásvány- agyon mentésére. Általában minden szén- anyászati tröszt területén működik egy- gy központi bányamentő állomás — fej- gette tovább a kérdést. — A Borsodi zénbányászati Tröszt központi állomása l itt székel Sajószentpéteren. Emellett an egy alállomásunk is, mégpedig Or- mosbányán.

Mint megtudtuk, a Tröszt-höz tartozó anyamentők száma kb. 420 főre tehető. Úlnyomó többségükben 21—45 év közötti, föld alatti munkákban nagy jártassá- gal rendelkező, kifogástalan egészségi álla- potú emberek, akik lényegében önként vállalták ezt a szolgálatot. A szolgálat gyébként hetenkénti váltásban történik, s ez idő alatt kerül sor a kiképzésre, illetve továbbképzésre is...

A napi szolgálati létszám a parancsnokból, egy szerelőből, egy gépkocsivezetőből és öt ügyeletes mentőszolgálatosból, tehát összesen 8 főből tevődik össze. Elméleti és gyakorlati jellegű kiképzésük jobbára a délelőtti órákban történik. Az elméleti órákon megismerkednek a bányákban előforduló gázokkal s az azok elleni védekezéssel; megtanulják a különböző bányamentő készülékek ellenőrzését, s foglalkoznak elsősegélynyújtással is. A gyakorlati foglalkozások jobbára a készülékek alkatrészeinek tényleges megismerésére és szerelésére, továbbá a mesterségesen előállított füsttel elárasztott gyakorló-táróban való gyakorlatozásokra szorítkozik.

Igen érdekes az is, amit a vonulásról s a riadóköcsiről megtudunk. A vonuláshoz egy riadó- és egy anyagszállító kocsi áll rendelkezésre. Riasztás esetén 7 fő vonul, s a mindenkori telefonszolgálatos az állomáson marad. Szervezettségükre vall, hogy a Tröszt bármelyik munkahelyét háromnegyedórán belül eléri, ahol azután az ott dolgozó bányamentők is csatlakoznak a mentési munkálatokhoz.

Ami a riadóköcsi felszerelését és tartozékát illeti — s ezt már nemcsak hallomásból, de saját tapasztalataink alapján is elmondhatjuk, rendkívül gazdag és változatos. Megtalálhatók benne a különböző — jobbára Draeger-gyártmányú — bányamentő készülékek, a mesterséges légzést teljesen gépesítő Pulmotor, az Inhavad és az áramutés esetében eredményesen használható Elektrostimulator. De nem hiányoznak a köcsiből a légponyvák, a tábori telefon tartozékai, a vászon légszűrő, a különféle bányászszerszámok, bányászlámpák, gázvizsgáló készülékek stb. sem — kivétel nélkül valamennyi üzembépes állapotban. A felszerelések felülvizsgálata egyébként kéthetenként történik.

A gyakorlati tűzoltásról

is beszélgettünk. Megtudtuk, hogy legutóbb 1959. tavaszán, Ormosbányán keletkezett öngyulladás a tűz elfojtásán, míg végül az alkalmazott izapolási eljárás és a légzáró tűzgátok felhúzása eredményre vezetett. A korábbi tűzek közül különösen az 1956—57-es alberttelepi bányatűz emlékezetes. Eloltása huzamosabb időt vett igénybe, s emellett halálos áldozatot is követelt: Iván János bányamentő a mentési munkálatok során életét veszítette.

— Bizony, nagyon körülményes egy ilyen beavatkozás — magyarázta Orbán elvtárs. — Elsősorban is rendkívül nehéz a tűz időbeni észlelése, nem is beszélve a tűzfészkek helyének megállapításáról. Eppen ezért a teleptűznél rendszerint egy kisszelevényű vájatot „hajtunk be” a telepbe, mégpedig a melegedés irányába. Ha a hajtott vájat hőmérséklete fokozatosan emelkedik, akkor jó irányban haladunk, s már ekkor ajánlatos az elzárógát elkészítése. Az utolsó méterekben a tűz fészket előfűréssel kell kitapogatni. A fűró vége ilyenkor legtöbbször vörösen izzóvá válik, ami egyébként



Az éppen akkor szolgálatos bányamentők, Orbán József — jobbról az első — parancsnokhelyettesével

azt jelenti, hogy belefűrtünk a tűzbe, vagyis célhoz értünk.

— No, és mi van akkor — érdeklődünk —, ha a tűz fészket akár a meleg, akár a sűrű füst következtében nem sikerül megközelíteni?

— Ilyenkor — hangzik a válasz — nincs más hátra, hozzá kell kezdenünk az elzáráshoz, de ugyanakkor próbálkozunk a tűz fészkenek más irányból, felülről való megközelítésével és beiszapolásával is. Amíg ugyanis ez nem történik meg, addig nem beszélhetünk a tűz végleges elfojtásáról, illetve eloltásáról.

Ebből is adódik azután, hogy a rossz izapolás és helytelen elzárás következtében még számos bányatűz évek múltával is kiújulhat.

Röviden ennyit a föld alatti bányatűzekről, azok oltásáról s általában a bányamentő szolgálatról...

Bár — s ezt jól tudjuk — korántsem merítettük ki a témát, s oldalakat írhatnánk e sajátos, számunkra csaknem ismeretlen munkaterületről, mégis — úgy véljük — munkánk nem volt hiábavaló. Ha nem is teljes egészében, de nagy vonalaiban bizonyára sikerült megismertetni olvasóinkkal a föld alatti tűzek sokrétűségét, oltásuk bonyolult, veszélyes voltát, és ugyanakkor némi bepillantást nyújtottunk a bányamentő szolgálat érdekes, de ugyanakkor rendkívül veszélyes tevékenységébe is.

Nem lenne azonban teljes a kép, ha megfeledekeznénk a Tröszt — közel 480 tagot számláló — önkéntes tűzoltóságairól. Bár e kis, de alapjaiban jól szervezett tűzoltóságok elsősorban és csaknem kifejezetten a föld feletti tűzeket vigyázzák, mégis — s ezt már az élet számtalanszor bebizonyította — biztosan lehet rájuk számítani a föld alatti tűzek oltásakor. Ez érthető is, hiszen ízig-veéig tűzoltók ők akkor is, ha az alattomos tűz föld alatti pusztításával kell is szembenézniük...

Ha a helyzet úgy kívánja, a „földfeletti” önkéntes tűzoltók is segítenek



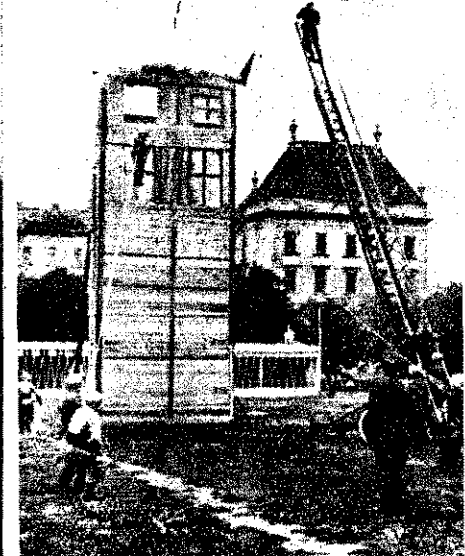
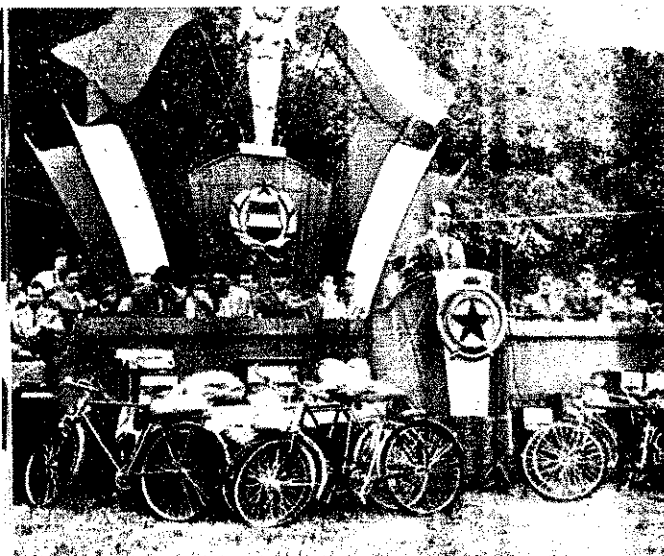

Több száz főnyi közönség figyelte érdeklődéssel a Baranya megyei önkéntes tűzoltók versenyét. A Pécsen megrendezett erőpróba alkalmából a párt és a megyei tanács részéről a megyei tanács VB-titkára üdvözölte a megjelent 47 csapatot. Az

eseményen a rádió riportert is megjelent, hogy minden államban számoljon be az önkéntes tűzoltók teljes küzdelméről. Állami tűzoltóegységek részéről is nagy érdeklődés mutatkozik az eseményről.



Festői környezetben, jól sikerült rendezési viszonyok közepette mérték össze erejüket a Győr megyei önkéntesek Rőjtőkmuzeján. Lelkesedés és — mint képeink bizonyítják — gyorsaság, szakszerűség jellemezte vetélkedésüket; különösen a szívóoldali részen folyt heves küzdelem a másodpercek „lefaragásáért”... Nem versenyzett, de talán annál nagyobb közönségsikert aratott a sopronhorpácsolak fúvószenekara

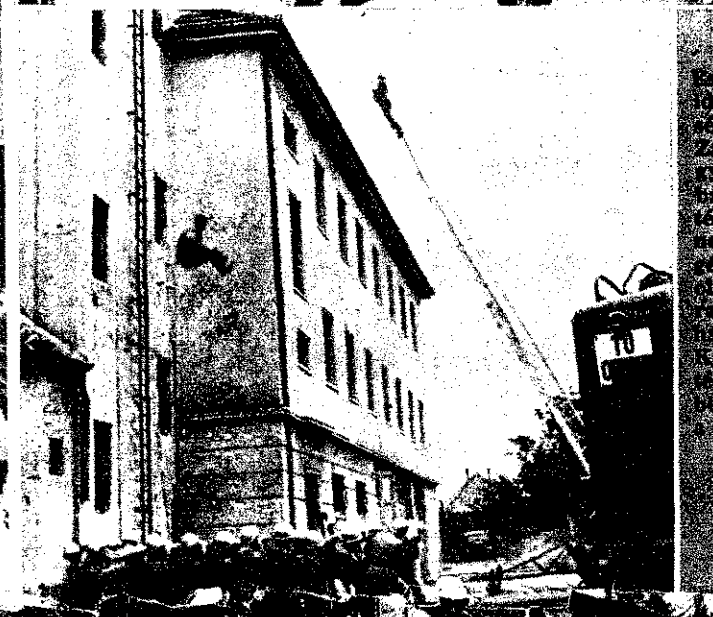

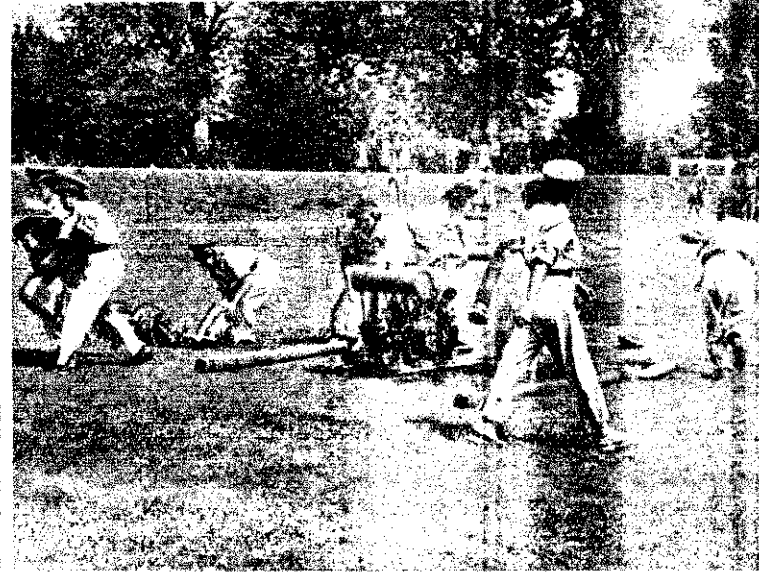

aduleszt és nagyszerű versenyszervezők és közepes színvonalú
 ességi és művelési bemutatók jellemezték a Heves megyei
 Tarnamérán megrendezett — versenyét. Ami a községi rajok
 élkedési illlet — bőven akadnak meglepések. Az abasáriak

ifjúsági csapata (balról) pl. a 6. helyre szorult; ugyanakkor a
 síroki lányok (középen) nagyszerű szereléssel az első helyek
 végeztek... A tűzoltási bemutató egyik érdekes színpontját a
 helybéli önkéntesek szereplése jelentette (Jobbról)

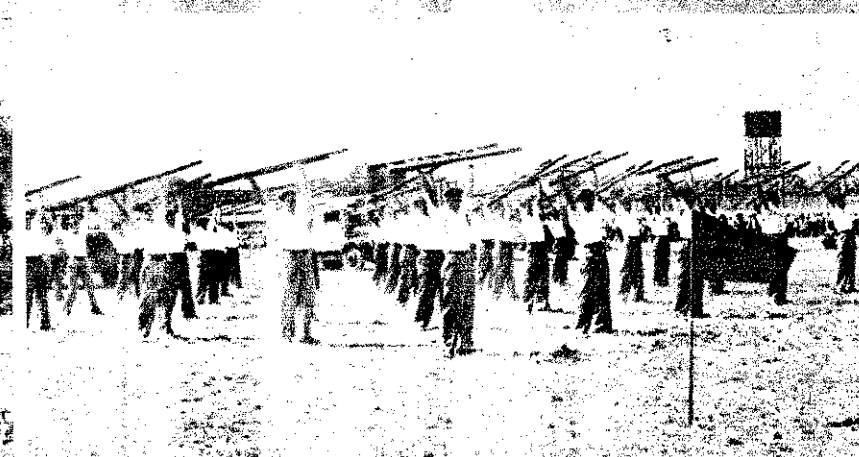
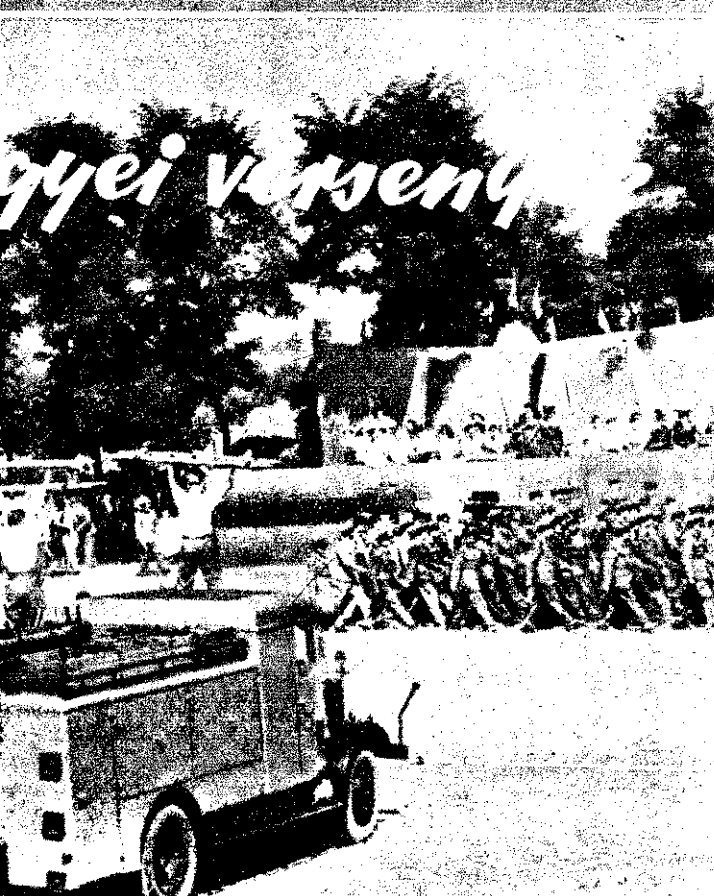

Szervezettség, látványosság és
 a társzervekkel való együtt-
 működés jellemezte a Komá-
 rom megyei versenyt. Mokri
 Pál, az oroszlányi városi ta-
 nács vb-elnöke a városkapu
 előtti téren a városi dolgozók
 nevében üdvözölte a verse-
 nyen megjelent csapatokat. A
 rövid ünneplés után a labda-
 rúgó-pályára vonultak a csa-
 patok, ahol mintaszerűen meg-
 rendezett versenyben gyönyör-
 ködhettek a több ezer főnyi
 közönség

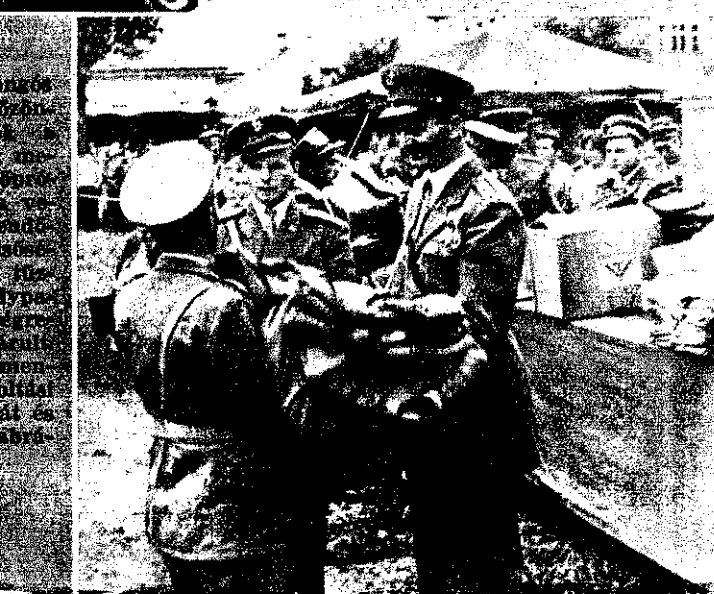

A kiskunlacházi gépállomás egyik erőgépeinek szikrafogója, amely a gépkezelő szerint teljesen szabályos...



Zsámbéki „hangulatkép” ...

másikat pedig csak másfél órányi próbálkozás után tudták beüzemeltetni...

*

A Csepel Autógyár egyik fecskendőjének „folytonzó” stoplámpája. Ugyanitt az egyik 800-as kismotorfecskendő nem működik a fordulatszám szabályozója, de a műszaki leltár nem jelentette a parancsnokának...

*

Szentendrén az egyik gép műfecskendő kormányházának a felerősítő csavarjai lázú meg. A gépkocsivezető szerint egyébként ez a legmegbízható szer a megyében... Véleményem szerint — szerencsére — nem mérvvesztés, mert a csavarok lázása közbeni belső állapotáról is meglehetősen „ferde nézeteket vall”...

Ezzel eltérünk a szokástól, és nem hosszú lére engedett körmondatokkal fárasztjuk az olvasót. Abból indultunk ki, hogy a lényegét röviden is meg lehet írni. „Pillanatképeinket” saját lencséivel készítettük meg, hogy imitt-amott a szokásosnál nagyobb a „mélységesség”... Egyébként szándékosan exponáltunk rövidet, miután a „képek” témája már ismerős: amolyan általános képek ezek, amelyek évek óta okozták a bosszúságot. És ne felejtse el az a tény, hogy csak Pest megyében láthatók ilyenek, mert a helységeket más megyékkel is behelyettesíthetők...

*

Sáriban, Nagymaroson és Tökölön felelőtlen „szarkák” előszeretettel lopkodják a tömítőgyűrűket. Nagymaroson például valamennyi szivótömlőből hiányzott a tömítőgyűrű, de hasonló volt a helyzet Tököl községben is.

A megyei osztályparancsnokság már sokat töprengött rajta: vajon mire használhatják ezeket a gyűrűket e titokzatos gyűjtőszervevény megszállottjai. Mindezt nem sikerült rájónniük a dolog nyitjára, ugyanis ezek a gyűrűk sem kerék szivattyúkhöz, sem befőttes üvegekhez, sem pedig kávéfőző gépekhez nem használhatók, sőt — tekintve, hogy a gyerekek is gyanúba keveredtek — még egy valamirevaló „csúzlit” sem lehet készíteni belőlük...

Talán azt kellene, hogy a szolgálatváltást mindig a testület valamelyik tagjának jelenlétében hajtsák végre, vagy a szertárhoz beosztottak aláírásukkal igazolják, hogy tömítőgyűrűkkel együtt és rendben vették át a felszerelést. Így azután jobban vigyáznának a

rendre, és a „szarkák” is jobban meggondolnák a dolgot...

*

Körülbelül egy esztendeje írtunk először a zsámbéki tűzoltószertár siralmas állapotáról. Azóta sem változott sokat a helyzet, bár remény van arra, hogy a jövőben már nem a fecskendők szomszédságában boncolják vagy ravatalozzák az elhúnytakat...

A község tűzvédelmi helyzete

*

számszerűleg jelentkeznek a tűzkárstatisztikánál...

Pillanatképek PEST MEGYÉBŐL

sem megnyugtató még, mivel a testület úgyszólván semmi érdemlegesen nem tesz annak érdekében. Pedig nagy szükség lenne rá, mert az egyik háznál pl. úgy állt be az erőgép, hogy tűz esetén cséplőgépektől együtt benn égett volna. Az előírt vízmennyiségnek is legfeljebb a feléről gondoskodott a cséplőtető, s ráadásul szinte az egész udvar szalmával, törökkel és szeméttel volt „kibélelve”...

*

A kiskunlacházi gépállomás 44-es számú erőgépe szabálytalan szikrafogóval állt két asztal közé; az alagi állami gazdaság egyik ideiglenesen beállított erőgépe pedig szintén szabálytalan szikrafogóval üzemelt, sőt ez utóbbit még határozattal és ellenőrző könyvvel sem látták el. Igaz, az ideiglenes leállítást követő 15 percen belül mindkét gép személyzete megszüntette a szabálytalanságokat, mégsem ártana, ha a jelenlegi-nél jóval nagyobb gondot fordítanának az „ideiglenesen” működő gépekre. Ezt csak azért említjük meg, mert az ilyen „ideiglenes” esetek általában

het, hogy nem tűnt fel neki ez az „apróság”?...

*

Sári községben régi szokás, hogy egyes gazdák 40–50 centiméteres „tűztávolságra” rakják egymástól a kazalaikat. (Természetesen mindig a szomszéd házából...) Egyébként a legtöbb portán annyi a hely, hogy szabályosan is berakodhatnak. Ha netán valakinek szemétszürke a furcsa állapot, az érintett gazdák diadalmasan lobogtatják a behordási engedélyt, amely az asztalok közötti tűztávolságot bámulatos tömörséggel így határozza meg: „...a helyszíni szemle megállapítása szerint”... Hogy azután a szemle hány méteres távolságot állapított meg, azt csak a szemlét végző, meg talán az emlékezés homályában tapogatózó, jó öreg sári parasztok tudnák megmondani...

*

A dabasi alosztályon mindkét 800-as kismotorfecskendő egyszerűen működésképtelen volt. Az egyiket egyáltalán nem, a

A ceglédi alosztály műanyag elektromos szerelvények védelmi kiállításán megállná helyét — elrettel példaként. A háromfázisú motor burkolatlan kapcsolója szabálytalanul szerelt léveszetéke egyaránt súlyos esetet okozhatott volna. Nem ártana, ha az itteni jövőben erre is gondolnának, mert, hogy az áram nem pökteálja az egyenruhát és a lornadán a tűzoltókat is a san megrázhathatja...

*

Egyik-másik helyen — a határozat utasításától eltérően — hetenként vizes próbának alá a kismotorfecskendők szivótömlők megfelelő tartásáról viszont nem go kodnak. Néhány alosztály mentőkötelek kezelésével baj, s a legutóbbi ellenőrzés néhány savmarta és szelvértült pázmájú k bukkanat...

*

Olyan a műszaki rend a alosztályon, hogy a többi a műszaki felelőse példát ve róla, s akkor talán jóval sebb lenne a ma még e gyakori műszaki hiányosság (A műszaki természetű kkat az Országos Tűzrend Parancsnokság ellenőrző t bocsátották rendelkezési mi meg azzal a céllal írt hogy mások is okuljanal löle.)

Sáriban sok háznál csak a sövénykerítés jelenti a „tűztávolságot”...

Bizony, bizony a dabasiaknak nem az ellenőrzés alkalmával kellene azon töprengeniük, hogy miért nem indulnak be 800-as kismotorfecskendők...



IPARI PORROBBANÁSOK MEGELŐZÉSE felületaktív anyagokkal

Írta: dr. Csürös Zoltán akadémikus, Kossuth-díjas műegyetemi tanár

II.

Álló por megkötési vizsgálat porkamrában

A felületaktív anyagok hatását lebegő a porkamrában vizsgáltuk. A porkamra mérőkészülék (1. ábra) egy falal két részre van osztva. Az egyik vizsgálati tér (1), melyre egy gúla alakú nyílással ellátott tető illeszkedik (2). A másik térben a ventilátor a meghajtóval (4). A két részt egy ó nyílás köti össze. (5). Az porkamra két részes fenékekkel állva, a felső (6) lyuggatott felülettel a felgyülemelő port eltávolítását teszi lehetővé. A vizsgálati tér tetszőleges méretű, egymás mellé 5 db elhelyezhető fedővel (8) ellátott vevőt (7) helyeztünk. A vizsgálati térbe juttatott na- szemcsék önmaguktól kb. 10 cm alatt leülepednek, ez már csak nehezen ülepedő állomány marad. Ennek a viselkedését a fedőlemez fel- után bizonyos idő alatt mikro- szkóp lemezek felület- rőzködésének felü- ségére hullt porszemcsék ilásával mérjük. Ezután a vizsgálati tereztől elhelyezett fező készülék (10) segítségével a felületaktív anyagot a poros térbe porlaszt- najd bizonyos idő eltelté- n porszemcsék szám- lását végezzük. E mérés mellett a fező- nélküli leülepedett porszemcsék meghatá- rózására is kell vége- zni az oldat hatásos, ak- tív bepermetezés után rövid idővel a porszemcsék öss- zemosódását lecsapód- /alamely oldat hatásos- ság- z eredeti pormennyiség- szermetezés utáni csökke- nértékéből lehet megíté- leni.

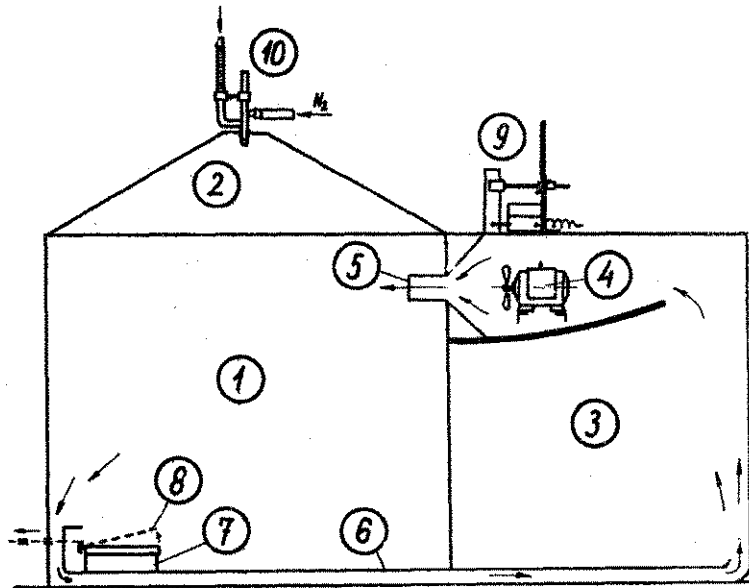

1. ábra

1 — vizsgálati tér; 2 — tető; 3 — szivótér; 4 — ventilátor; 5 — befúvó nyílás; 6 — felső lyuggatott fenék; 7 — mintavevő állvány; 8 — fedő- lap; 9 — port adagoló szerkezet; 10 — permetező készülék

*

2. ábra

1 — porlasztó; 2 — I. számú mérési hely; 3 — II. számú mérési hely; 4 — szállító vágat; 5 — vágatvég

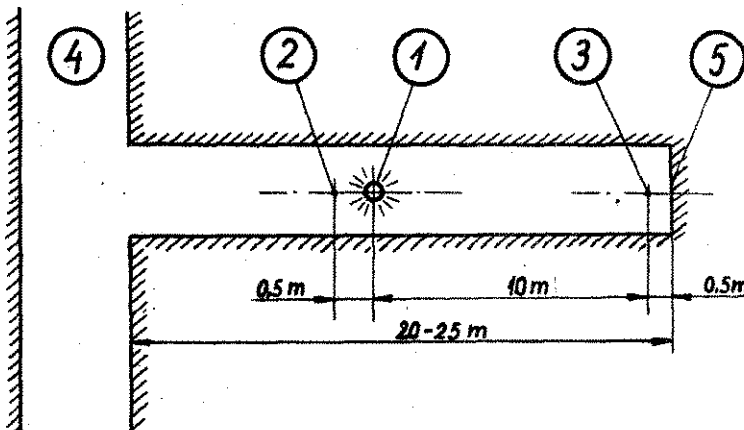

Szemcseszám 1 cm³ levegőben:

< 2 mikron	2—5 mikron	5—20 mikron
52	9	4
> 20 mikron		
0		

A porlasztó készülék üzembe állítása után történt a robbantás. A robbantás után 10 perccel végeztük a második mérést a II. sz. mérési helyen; ennek eredménye:

< 2 mikron	2—5 mikron	5—20 mikron
442	268	75
> 20 mikron		
3		

A pormérés idejében a löporfüst-szag olyan erős volt, hogy a pormintavétel ideje alatt a heves köhögési inger miatt csak 0,5—1 percet lehetett a vágatvégnél maradni. További öt perc eltelté után a készüléket elzárva, a nedves port ülepedni hagytuk. A végső mérés eredményeképpen kapott szemcseszámok:

< 2 mikron	2—5 mikron
48	7
5—20 mikron	> 20 mikron
4	0

Látható tehát, hogy a robbantáskor keletkező port ezzel a módszerrel a kiindulási értékre lehetett csökkenteni, ugyanakkor a robbantási gázok is megkötődtek.

Egy későbbi alkalommal ugyancsak Tatabányán végzett vizsgálatok alapján a robbantás után 10 perccel 3000 szemcsénél több 0—10 mikron nagyságú porszemcse volt 1 cm³ levegőben. A porlekötő berendezés működése alatt ez az érték egyhathodára (a kritikus érték alá) csökkent.

Az eredményekből látható, hogy szénporrobbanás ellen előnyösen lehet használni felületaktív anyagok vizes oldatának finom permetét. Mivel a robbanás megelőzésével a robbantás követő tűznek is elejét vehetjük, e megelőző módszerrel tehát sokmillió kár kiküszöbölése és számos emberélet megmentése lehetséges.

Más iparokban is előfordulhat porrobbanás. Különösen malmok és cukorgyárak veszélyesek ebből a szempontból, mivel a lisztpor, illetve cukorpor robbanása után bekövetkező tűz súlyos károkat okozhat. E területen folyó megelőző rendszabályoknak is nagy jelentőségük van, és az alkalmazható módszerek kidolgozása feltétlenül indokolt.

A porlekötés területén elért eredményekért köszönet illeti Gál Istvánt, a Tatabányai Szénbányászati Tröszt igazgatóját, Bán Jánost, a Tatabányai Tröszt Szállítási Üzemeinek vezetőjét. A kísérletek elvégzésében közreműködtek: Gara Miklós adjunktus, a kémiai tudományok kandidátusa, Dobozi Ottó akadémiai tudományos kutató, Zsuffa Béla, Bertalan György és Gyurkovits Ida tanárségedek és Golarits Géza technikus.

Üzemi kísérletek

A laboratóriumi méréseink alapján leg- k alkalmas felületaktív szerekkel gya- próbákat is végeztünk Tatabá- nyán. Munkavédelmi Tudományos Ku- ruzmány KF 4 típusú porlasztójával. A vizsgálat a szénfejtésre alkalmazott víz- hatás után keletkező por minél- tőbb ülepedése volt. A porlasztó fel- letén a vágatban a 2. ábra szerinti

Az építési anyagok, épületelemek osztályozása és a tűzrendészeti szabályok alkalmazása

II.

Előző számunkban arról írtunk, hogy a tűzrendészeti eljárás során az épület anyagát és szerkezetét régi és új létesítmények esetében milyen módszerekkel tanulmányozzuk. Leszögeztük, hogy a vizsgálat alapját a 4/1957. (XI. 19.) BM számú rendelet, a 16/100/1958. BM—OTP utasítás, továbbá az MSZ 595. számú szabvány, végül pedig az Országos Építészeti Szabályzat képezik. Ezek a jogforrások azonban nem biztosítják számunkra az új épületanyagokra és szerkezetekre vonatkozó ismereteket. Viszont ezzel is foglalkoznunk kell, miután kész állapotban felhasználható épületelemeket és paneleket is gyártanak, s ezekről meg kell állapítanunk, mennyiben felelnek meg a tűzrendészeti követelményeknek.

Az előregyártott elemekről általában

Az előregyártott épületelemek egyik fajtáját paneleknek nevezik. A panel négyzetes alakú, formába préselt, különböző anyagokból készült fal- vagy födémrészlet. De paneleként ismeretes a szerelőfal vagy a különböző villamos kapcsoló tábla is.

Az előregyártott épületelemek létjogosultságát sok évtizedes gyakorlati tapasztalatok igazolják. Miután ipari építményeknél és lakóházaknál egyaránt találkoznak velük, már az építési engedélyhez benyújtott tervek is ezzel a ténnyel számolva kell elbírálnunk.

Tűzrendészeti szempontból azért szükséges az előregyártott épületelemek, épületpanelek ismerete, mert köztudomású, hogy azokat egyrészt ürkitöltés, másrészt tartószerkezeti rész céljára is felhasználják. Viszont más az elbírálás mellékszerkezetkénti és ugyancsak más fő szerkezeti részként történő felhasználásuk esetén. Kérségnél pl., ha szükséges, az ürkitöltő paneleket egyszerűen eltávolíthatjuk. Ha viszont a födém szerkezeteket ürkitöltő, hang- vagy hőszigetelő elemekkel töltjük ki, akkor az ilyen helyen rakodni nem szabad, mert hiányzik a teherviselésre alkalmas tartószilárdság. Az előregyártott elemek ilyen fajtájának tehát nem a teherbírás, hanem csak a szigetelés a rendeltetése. (Pl. hangversenytermeknél stb.) A létesítmény állékonyságát biztosító beépített előregyártott épütelelem esetében azonban már a bontásnál biztosítanunk kell a kiváltást, mert különben anélkül veszélyeztetnénk a felépítmény biztonságát. Az előregyártott épütelemekeket általában fokozottan tűzálló kivitelben készítik, de előfordul, hogy még a mérsékelt tűzállóságot sem biztosítják. (A „Magor” néven ismeretes lemez pl. csak a lángbiztos minőségnek felel meg.)

Falazó salakbeton blokk

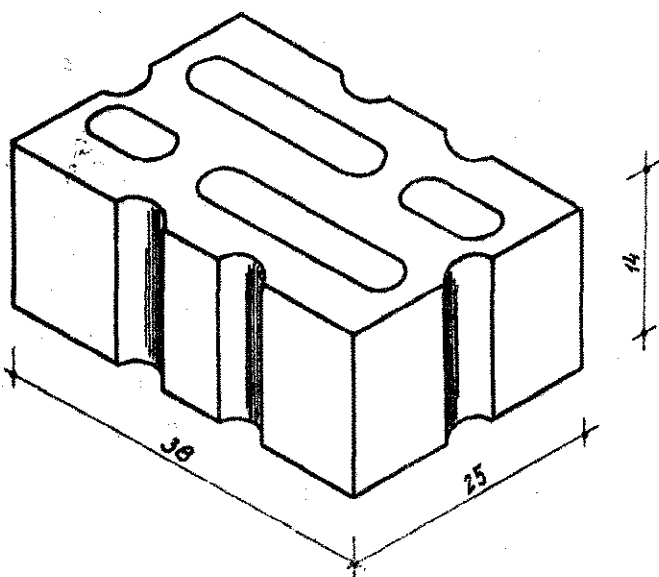

Az épütelelemek és panelek összeillesztésénél különböző megoldásokat alkalmaznak. Az ún. csomópontoknál összecsavrozással, esetleg cementhabarccsal történő csömöszöléssel végzik a rögzítést. A legújabb szovjet tapasztalatok szerint például szilárdság, hőhatás és rugalmasság szempontjából — az épületelemekbe a már előre bebetonozott idomvasak összehegesztése a legmegfelelőbb.

A vasbetonból készült szerkezeti részek összekapcsolásánál, fa konstrukciókra emlékeztető ún. csapos kialakítással is találkozunk. Ez a módszer azonban nem megfelelő állékonyság hiányában statikai szempontból is kifogásolható.

Legbiztonságosabbnak a nedves kapcsolat tekinthető, miután az előregyártott épületszerkezeteknek ún. monolit (egy darabotvaló) jellegét is leginkább biztosítja. Ez egyúttal megvédi az épületeket a káros behatásoktól, megakadályozza az épületelemek mozgását és a csatlakozások helyén ebből eredhető káros kihatású megrepedést. Tűzrendészeti szempontból is ez a megoldás látszik legmegfelelőbbnek.

Ez a megállapítás vasbetonból készült épütelemekre vonatkozik, műanyagok felhasználása esetén azonban már ilyen szilárd összeillesztési lehetőség-re nem számíthatunk.

Külföldön mindinkább tért hódít a különböző műanyagokból készült előregyártott épütelelemek alkalmazása. Az új irányjelzői már nálunk is mutatkoznak a műanyagból készült különböző csővezetékek és csatornaszerű beépítésekénél.

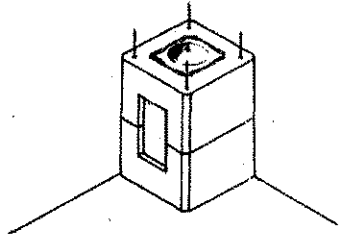

Termofor gyűjtőkémény

A műanyagokról

A műanyagokból készült paneleknél — a rendeltetéstől függően — pl. a két oldalt fa-, fém- vagy műanyaglemezekkel kiragasztott, illetve préselt habosított vagy hullámosított, esetleg az ún. sejtfalas betéteket használják, a tartó vázszerkezethez pedig — kitöltő részként — rendszerint alumínium, esetleg műanyag elemekkel csatlakoztatják.

A műanyagok — felhasználásuk sokrétűségét tekintve — lehetőséget nyújtanak a tervező számára. Kis súlyuk, továbbá azon tulajdonságuk, hogy bármilyen alakra elkészíthetők és különböző méretben is alkalmasak az előregyártásra — célszerű lehetőséget nyújtanak az épületszerkezetek kivitelezésére. Alkalmazásuk szilárdság, hő-, hang-, vízszigetelés és felületképzés szempontjából is előnyös, de időállósága és kezelésének egyszerűsége is nagyban hozzájárul elterjedésükhöz. A műanyag épületelemek egyik hátránya, hogy egymagukban még a mérsékelt tűzálló fokozatot sem bírják el. 2—300 C foknál már elveszítik ellenálló képességüket, s bár nem lánggal égők, a tűz továbbterjedését mégsem akadályozzák meg tartósan.

A gyártás rendszere

Az előregyártott épütelemekeket az Építészeti Főhatóság irányításával állandó méretben, egyforma anyagösszetételben, állékonysággal szabványosított kivitelben gyártják. Legutoljára 1958-ban adták ki az Építészeti Minisztérium Beton és Vasbeton Előregyártott Épütelemekek Gyártmánykatalógusát. A katalógus csoportosítja a gyártmányokat, a nyílászárókat, a csipeket, a födémpaneleket, a béltesteket, a falazó blokkokat, a kéményelemeket, a lépcsőelemeket és a vasbeton ablakokat. Nem főszerkezeti részként szereplő szerkezeti részekre vonatkozó adatfelsorolás is megtalálható. Így: a párkányok, burkoló lapok, kerítéselemek, csövek, távvezetékoszlopok, oszlopgyámok és egyéb szerkezeti részek ismerete, amelyek szintén érdekelnek bennünket.

A gyártmánykatalógusból pl. megállapítható egy födémpanelek anyaga, szélessége, hossza, vastagsága. Miután kizárólag a betonból készült előregyártott elemeket sorolja fel, ebből a következtethetünk, hogy az építőiparban jelenleg csak ilyen anyagú és méretű épületszerkezeteket alkalmaznak. A műanyagok közül csupán a „magor”-lemezt ismerteti.

Az alkalmazott épütelelemek adatai alapján az MSZ 595.

átározásait kell figyelembe venni, s az épületelem vastagságát, illetve a tűzállósági fokozat szerinti minősítést — a felalástól függően kell megállapítani.

Építőüvegek

Köztudomású, hogy az építőüvegek gyártása és alkalmazása is rohamos a fejlődés. Igen kedvező hő- és a hangszigetelő képességük, továbbá az az irányzat, hogy az épületalkatrésben minél nagyobb területet foglaljanak el, igen tág teret nyitott az üvegek alkalmazásának. Számítások alapján a megismert számos változata került előtérbe. Megállapították, hogy az üvegek fajtái különböző hőelnyelő képességgel bírnak. Kimutatjuk pl., hogy a 3 mm-es vastagságú egyszerű táblauveg a hőszigetelés 9,6 százalékát visszaveri, 3,7 százalékát elnyeli és 86,7 százalékát átocsátja. Ezzel szemben a 3 mm-es vastagságú hőelnyelő üveg a hőszigetelés 9,6 százalékát visszaveri, 56,8 százalékát elnyeli és mindössze 33,8 százalékát bocsátja át. Ezt a tulajdonságot kétféle oxidálással növelik. A ferroxidokkal színezett üveg sárgás színű, a nikkeloxidokkal színezett pedig halványzürke. A hőelnyelő üveg tűzrendészeti szempontból lényeges, mivel az üveg raktárhelyiségekben vagy üzemhelyiségekben tárolt anyagok felmelegedését szemben védelmet biztosít.

A hőszigetelésnél a kettős táblás üvegezés a legjobban bevált: nyitható, s miután szervesen a falazathoz tartozik, szellőztetésre használják. Előnye, hogy amíg egyes ablakfelületekben a külső levegő hőfoka például úgyszólván teljes értékű átkerül a belső üvegfelületre, addig a kettős üvegezésnél a külső felületen még a felét sem éri el.

A kettős tábla hőszigetelése még ennél is kedvezőbb, ha a levegőtérben szigetelő üvegszálat alkalmaznak. Ez a gyártmány termolux néven ismeretes.

A kettős tábla üvegezés egyik igen érdekes fajtája a „kontra-üveg” vagy „thermex” néven ismeretes üveg. Ennél a két tábla között szerves anyagot helyeznek el. Meghatározott hőfokon ez az anyag elvesztíti átlátszóságát, és opálissá válik. Lehűlés után azonban újra átlátszó lesz, úgyhogy a közbehelyezett réteg te önműködő (automatikus) függönyként szolgál. Ha pl. a nap melegíti az üvegre és az üveg hőmérséklete eléri a meghatározott hőfokot, akkor áttetszővé, opálissá lesz, ha viszont a nap nem melegíti, ismét átlátszóvá válik. Ennek az a magyarázata, hogy a közbehelyezett szerves anyag meghatározott hőmérséklet alatt a víz felvételétől vízoldatban tartja, efelett azonban apró cseppecskék

A-A METSZET

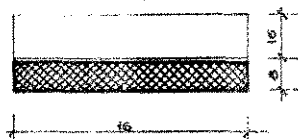

1.60-H SZINTKÜLÖNBESÉG

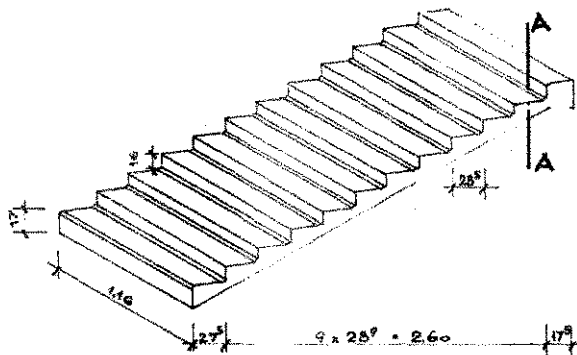

Előregyártott lépcső

alakjában kicsapja, s opálissá válik az anyag. Ez a kicsapási hőfok egészen 1 C fokos pontossággal befolyásolható.

A habüveg is újabb üvegfajtának számít. Finoman porított üveg- és kokszeverékből áll, s 900 C fok körüli hőmérsékleten kikacsos, szivacszerű anyaggá alakul. Nagyon előnyös tulajdonsága, hogy fajtsúlya mindössze 0,20 kg; a nedvességet nem veszi fel, éghetetlen, saválló. Hővezető képessége körülbelül a fal téglával szemben 10 százalékos arányú; terhet nem viselő térkitöltő építőelemként alkalmazzák. A Szovjetunióban pl. az egyik 32 emeletes ház falazatánál a 13. emelettől habüveg lemezeket használtak. Egyébként előregyártott teljes barakialak is készülhetnek habüvegből, sőt földem és lapostető céljára is igen előnyös.

Z. I.

55 - 190

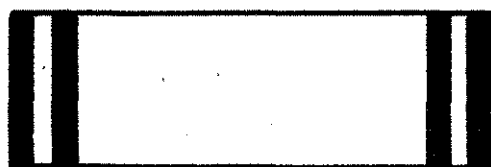

55 - 190

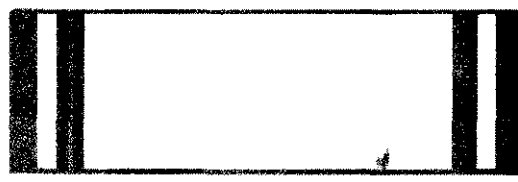

33

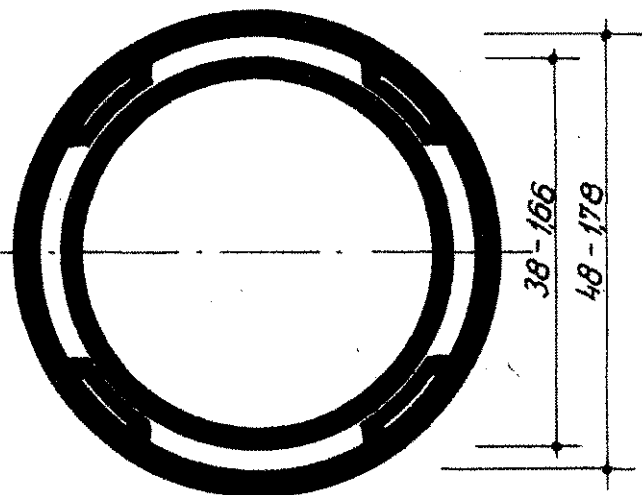

38 - 166
48 - 178

30 - 150

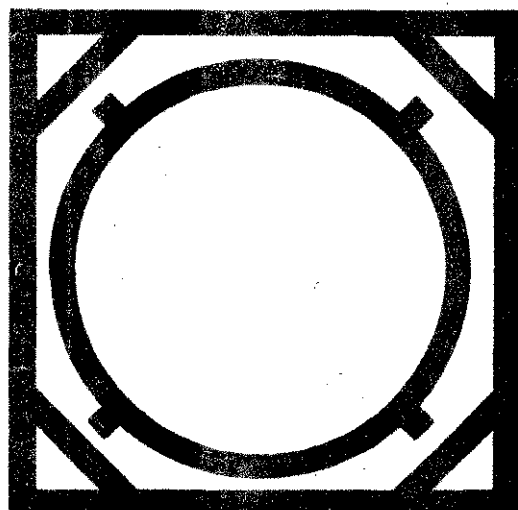

30 - 150

Központi fűtési kéményelemek

Két újszerű TŰZJELZŐ

Gyakori eset, hogy a felügyelet nélkül vagy csak időszakos felügyelet alatt álló üzemelekben, raktár- és üzemhelyiségekben tűz keletkezik. Az éjjeliőr, járőr stb. a keletkezett tüzet későn veszi észre, s minthogy az legtöbbzőr éjszaka fordul elő, hirtelenében távbeszélő készüléket sem talál. De sokszor az is megesik, hogy a meglepetéstől megzavarodva nem is a tűzoltóság értesítése az első gondolata, hanem sajátkezől, vagy éppen az elérhető dolgozók segítségével lát a tűz oltásához.

A hatásos, gyors beavatkozás hiányában a tűz természetesen tovaterjed, s csak az esetleges robbanás vagy halálos baleset veszélye készíteti őket az állami tűzoltóság értesítésére.

Úgy vélem, szükségtelen is különösebben bizonygatnom, hogy egy üzembiztos önműködő tűzjelző berendezés alkalmazása milyen jelentőséggel bír a nagyobb károsodás megakadályozása, s ezzel egyidejűleg a népgazdaság szempontjából. Tűzkár esetén ugyanis nem csupán az elpusztult értékeket kell figyelembe vennünk, hanem azt is, hogy mindez az egyes termelési ágakban milyen kiesést okozott.

Ismeretes, hogy a jelenlegi külön vonalas tűzjelző hálózat csak személyi telefonálásra alkalmas, önműködő tűzjelzésre azonban nem megfelelő és nem elégíti ki a korszerűsítés kívánalmait. A közvetlen tűzjelző érpáratok egyszerűen nem hasznosíthatják gazdaságilag, miután azokat kizárólag csak a káresetek jelzésére tartják fenn.

Budapest régi tűzjelző hálózata lényegében két részre tagozódik.

Az egyik részt az úgynevezett közhasználatú berendezések képezik (városi telefon). Ezzel – a gépi kapcsolású központokon keresztül – a 05-ös hívószám letárcsázásával bárki hívhatja a tűzoltóságot. A 05-ös hívásnál viszont előfordulhat, hogy a tárcsázási hang csak hosszabb idő múlva, vagyis a tárcsázás csak idővesztéssel kezdhető meg. Különösen csúsforgalmi időben gyakori ez a jelenség. De téves kapcsolás is előfordulhat, ami ugyancsak időkiesést jelent a jelzés továbbításában, mert a hívást újból meg kell ismételn.

A másik rész a fontosabb és tűzveszélyes létesítmények tűzvédelmét szolgálja, mégpedig a területileg illetékes tűzoltószervek és az egyes létesítmények között kiépített közvetlen tűzjelző vonalakkal. Ez a külön vonalas közvetlen tűzjelző hálózat kizárólag csak tűzjelzésre van fenntartva.

Köztudomású, hogy közvetlen tűzjelző vonalak és készülékek létesítése és fenntartása igen költséges. Ugyanakkor – eltekintve a ritka tűzjelentési esetektől – csak a napi kétszeri híváspróbánál használják, s ez a nap 1440 percéhez viszonyítva mindössze kb. 0,5%-os kihasználást jelent.

Önként adódott tehát a kellőképpen ki nem használt vezetékek egységesítésének gondolata. Az ilyen egységesített rendszerben először az élőszóval történő (manuális), majd pedig az önműködő tűzjelentés módszerét dolgoztuk ki Bajcsí György postafőmérnökkel együtt.

A berendezés független a városi telefon tárcsázási hangjának megjelenésétől, annak ellenére, hogy (Budapesten) a városi hatszámjegyű telefont használja fel a tűzjelzés céljára is. Itt azonban nem kell a tárcsázási hangra, szabad összekötő útra és a kapcsolás lebonyolítására várni, hanem a készülék azonnal a tűzoltóság vonalára kapcsolódik át, és a téves kapcsolás lehetőségét teljesen kizárja. Gyors működésére jellemző, hogy kb. 0,1 másodperc alatt továbbítja a tűzjelentést a tűzoltósághoz.

Átváltós tűzjelző áramkör

Mint ismeretes, az eddigi tűzjelzőknél külön készülékre és független érpárra volt szükség. Az új átváltós tűzjelző (továbbiakban tűzjelentő váltó) tulajdonképpen egy jelfogó csoport (1. ábra), amelyet a postai központban a külön vonalú távbeszélő állomások vonalaiba iktatnak be. Tűzjelzésre pedig az üzem területén meglévő előfizetői telefont és annak vonalát használjuk fel.

Tűzjelzők és híváspróbáknál a készüléknél erre a célra felszerelt nyomógombon keresztül a vonalra földet kapcsolnak. Ez a rövid ideig tartó földelés a vonalat és a készüléket jelfogó csoport segítségével a postai központból azonnal

a tűzjelentő központra kapcsolja át. A vonal rendes távbeszélő üzeme egyébként változatlan.

Automatikus tűzjelentés

Az automatikus tűzjelentés közvetítő berendezése az alarmofon. A készülék rendeltetése, hogy tűzjelző hálózattal ellátott közület (gyár, raktár, laboratórium stb.) területén valamely észlelővel vagy nyomógombbal észlelt, illetve jelzett tüzeetről a tűzoltóságot minden emberi beavatkozás nélkül, a tűz helyének szóval történő közlésével – késedelem nélkül tájékoztatja. A berendezés magnetofon



A Rugyantaárugyárban üzemeltetett alarmofon

szalagjára felvett közlemény segítségével minden félreértés és fejtelenség megelőzhető, s a szalagon az élőszóval történő információ mellett távgépi olvasható betűjelek is rögzíthetők.

A berendezés minden olyan helyen alkalmazható, ahol központi teleptáplálású (CB) vagy automata városi telefonberendezés van üzemben, de alkalmazható ott is, ahol közvetlen tűzjelző telefon (vonat) áll rendelkezésre.

A berendezés előnyeit a következőkben foglalhatjuk össze:

1. Üzembentartásához nem kell külön vonalat létesíteni, mert az a már meglévő és egyébként is használt, karbantartott és állandóan üzemeltetett távbeszélővel sorba kapcsolva működik. Csú-

pán a tűzoltósági szerveknek a távbeszélő központokba vezetett közvetlen vonal, az viszont jelentősen megkönnyíti a távbeszélő központban történő távbeszélő vonalra való kapcsolást.

2. Az automatikus jelzőkészlék éppúgy rákapcsolható a meglévő közvetlen tűzjelző vonalakra is, mint az üzembentartott előfizetői távbeszélő vonalra.

3. Üzembiztos, mert csak eddigi gyakorlatban jól bealkalmazható felhasználásával szült.

4. Gyors, mert mind a hívás mind pedig a jelzést a másodperc töredéke alatt adja le.

5. Független a tűzvesztés idején rendszerint megilletődött emberek beavatkozásától.

6. Korszerű és hiánypótló, mivel kihasználja a távbeszélő vonalnak a tűzjelző vonalakkal való egyesítését, s ugyanakkor gyors üzembiztos önműködő tűzjelzést biztosít.

Az alarmofonhoz a postai központban egy ugyanolyan jelfogó csoport tartozik, mint a tűzjelző váltóhoz, a helyszínen pedig jelfogó csoportot és egy magnetofon berendezést alkalmaznak. A magnetofon végtelen szalagjára felvett közlemény segítségével a tűzjelentő szöveggel egy (Pl. „Tűz van a Gumigyárban, Városi kerület, Kerepesi út 17.”)

Az alarmofon elvi kapcsolása a 2. számú ábra tünteti fel. A tűzjelző berendezés vagy nyomógomb által adott jelre az alarmofon jelfogó csoportja egyrészt a magnetofon-egységet, másrészt pedig – előfizetői vonalra van kapcsolva – a postai központban elhelyezett tűzjelentő váltót működteti.

A magnetofon mindaddig állandóan ismétli a tűzjelentés szövegét, amíg annak vételét a tűzoltóság nem nyugtatja. A riasztás vége után a vonalból való kilépés, illetve a vonal kizárásával leáll a tűzjelző berendezés.

Az alarmofon prototípusát Rugyantaárugyárban üzemeltetett.

Polgár Mihály fhdgy.

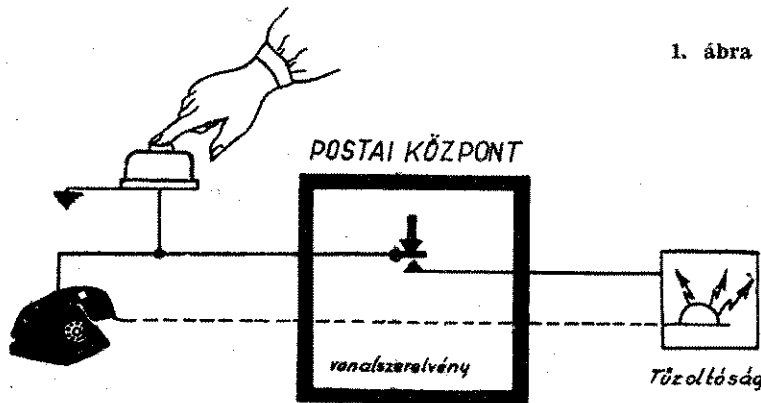

1. ábra

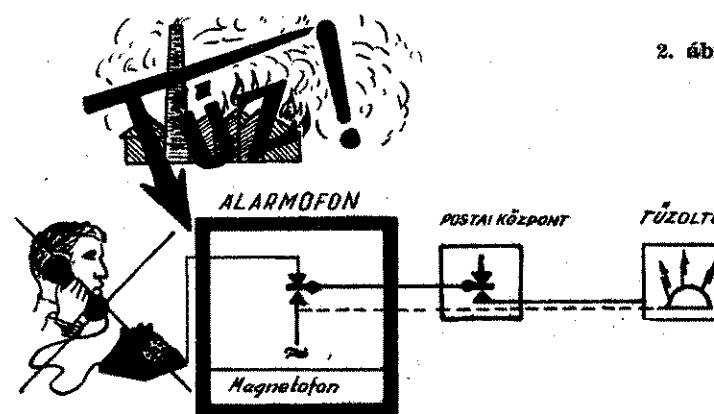

2. ábra

AZ ATOMREAKTOROK TÜZEINEK OLTÁSÁRÓL — röviden

nukleáris energia széleskörű és egyre bővülő alkalmazási lehetősége életünk minden területén új problémákat teremt. Eddigi tapasztalatok — pl. a két angoltűzeset — azt bizonyítják, hogy a tűzveszély egyáltalán nem lebecsülendő tényező az atomreaktorok üzemeltetésénél. Ennek ezért a tűzoltóságnak feltétlenül szükséges megismernie azokat a veszélyes anyagokkal a közeljövőben esetleg szembe kell néznie az atomreaktor működésével kapcsolatos, a nukleáris energia felhasználása során bekövetkező „defektumok”, illetve rádióaktív fertőzés lehetőségével együttjáró tüzesetnél.

rövidlevegzetű ismertetéssel csupán az elvárunk, hogy az ilyen tüzeseteknél felmerülhet néhány gyakorlati szempontnak megfelelő vázlatos áttekintését adjuk. Hangsúlyozzuk, hogy az anyag nem az atomreaktorok működését meghatározó általános elméleti és technikai fogalmakkal, hanem csupán a szorosan vett tűzoltás egy-két szempontjával foglalkozik.

Először lehet, a „Magyar Tűzoltó”-ban már megemlínt meg a témát általánosan érintő közlemény, mégis szükségesnek látjuk egy-két megbeszélendő kérdést felelevenítenünk, illetve, hogy az atomreaktorok tűzveszélyesek tanulmányozásához mindenképp először meg kell ismernünk a reaktor főbb részeit. Azt, hogy egy reaktor lényegében hasadó — azaz nukleáris — anyagokat tartalmazó, megvédett tartály és olyan készülékekkel felszerelt, amelyek alkalmasak a nukleáris hasadás, illetve az ebből eredő rádióaktív sugárzás mérésére és ellenőrzésére. A hasadási folyamat neutronokat, gamma-rádióaktív részecskéket és hőt termel.

Az atomreaktorok — néhány különleges kivétellel eltekintve — hűtőközzel rendelkeznek. És bármilyen furcsán hangzik is, de éppen ez a hőszállító hűtőközeg rejti magában az egyik legfőbb tűzveszélyt.

Az atomreaktorok hűtés módja szerinti csoportosítása a következő:

A hűtőközeg víz, illetve nem éghető folyadék. Ezek tűzveszélye kisfokú. (Víz-hűtéses vagy atomreaktor is.)

Lég-hűtéses. Ezeket régebben mérsékelt hőmérsékletűeknek tartották, azonban a piroforos fémekkel történő balesetek azt bizonyították, hogy ez az állítás nem helytálló. Szerves folyadék-hűtésű és cseppfolyós állagú piroforos fémközegű (folyékony fém-nátrium, illetve kálium). Ezek tűzveszélye a legnagyobb, mivel az atomreaktorok üzemi hőmérséklete a hűtésre nem alkalmas anyagok lobbanási pontját, sőt a hűtőközeg hőmérsékletét is magasan meg-
dja.

A reaktortűz általában a szokványos ipari tüzeknél is előfordulható problémákat veti fel, azzal a különbséggel, hogy itt egyúttal a sugárzási veszéllyel is számolnunk kell. A veszély nagysága a reaktor pillanatnyi teljesítményszintjétől és üzemeltetésének időtartamától függ. (Tízminél hosszabb idejű a megszakítás nélküli üzemeltetés, annál nagyobb a sugárzási veszély.)

Nem hangsúlyozhatjuk eléggé nyomtatékosan, hogy a rádióaktivitás nem látható, nem szagolható és nem érezhető! Ebből adódik, hogy megfelelő védőfelszerelés nélkül semmilyen körülmények között nem engedhető meg a beavatkozás! Szükséges tehát, hogy minden egyes, a káresemény aktíván résztvevő tűzoltónál az egyéni fertőzés mértékét jelző ún. film-doziméter legyen. (A műszer adatainak értékelését végző laboratórium általában a helyszínen található.)

Reaktortűz oltásánál — ellentétben az elmúlt néhány évben elterjedt tévhittel — általában a víz is használható oltóanyagként. Piroforos fémek esetében természetesen habsot, illetve habkötőt kell alkalmazni. Az amerikai atomreaktoroknál az egyik legfőbb oltási módszerként a nagy nyomású vízköddel való oltás szerepel.

Ez ugyanis — mintegy vízfüggőnyt alkotva — bizonyos fokú védelmet is jelent a rádióaktív sugárveszéllyel szemben. De azért is előnyös, mert alkalmazásával a lehető legkisebbre csökkenthető, s úgyszólván meg is akadályozható a tűzoltás során minden bizonnyal megfertőzött víz elfolyása.

Ismeretes, hogy az atomreaktorokban dolgozó beosztottak speciális védőöltözetet viselnek. Tekintve, hogy adott esetben a tűzoltókra is veszélyt jelent a beavatkozás,

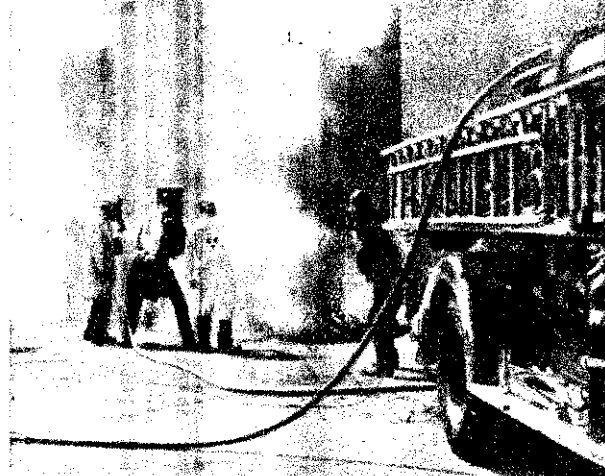

Tűzoltóság támadása olyan tűznél, ahol rádióaktív anyagok vannak jelen. A képen megfigyelhető a vízköd alkalmazása, a rádióaktív sugárzást észlelő műszerek és légzőkészülékek használata.

őket is elegendő mennyiségű ilyen oltó-
zékkel kell ellátni.

A sugárterheléstől való visszatérés előtt — a felszereléssel együtt — a tűzoltásban résztvevő egész személyi állományt le kell ellenőrizni rádióaktív fertőzöttség szempontjából és egyúttal fertőtleníteni is kell. Enélkül a sugárveszélynek kitétt területen dolgozhattak sem a beavatkozás helyét nem hagyhatják el, sem pedig állomáshelyükre nem térhetnek vissza.

Amíg a szokványos tűzoltási taktikánál általában az életmentés, robbanási veszély elhárítása, a tűz korlátozása, eloltása és tűzvizsgálat a sorrend, addig az atomreaktoroknál alkalmazható tűzoltás taktikai alapelveit — az eddigi reaktortűzek tapasztalatai alapján — a következőkben foglalhatjuk össze:

1. életmentés, valamint a személyzet megvédése a sugárzási veszélytől;
2. robbanási veszély elhárítása, amely nemcsak tüzesetből, hanem a sugárzás által kiváltott reakciókból is bekövetkezik;
3. a tűz és a fertőzési veszély egyidejű korlátozása;
4. a tűz eloltása, különös tekintettel a főleges víz elfolyásának megakadályozására.

(A Fire Engineering cikke nyomán)

Szafir György
tű. fhdgy.
okl. vegyész.

Egy kísérleti reaktor üzemcsarnoka

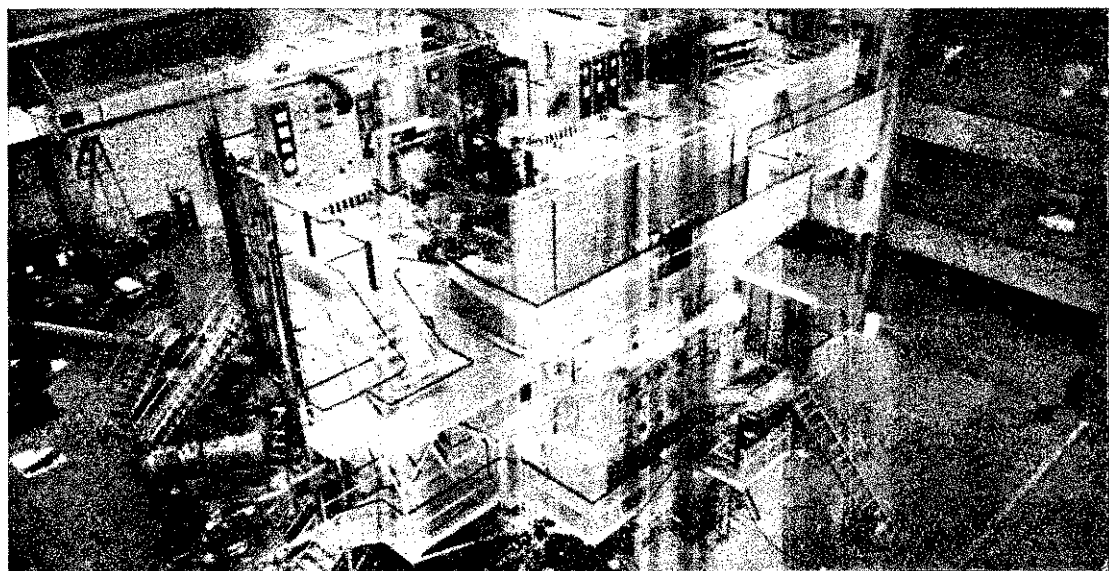

A MENNYKÖTŐL

a korszerű villámvédelemig

Az első európai villámhárító felállítója

Franciaországban már 1752-ben lefordították Franklin villamosságról szóló tanulmányait és kísérleteket is végeztek a villámhárítóval. D'Alibard 40 láb magasba egy vasvégű póznát állított fel villámfogónak. Ezt a kísérletet XV. Lajos király Delor nevű tudósával megismételtette, s utána a francia udvar levélben is kifejezésre juttatta a francia nép Franklin iránt érzett háláját. Franklin nem szabadalmaztatta a villámhárítót, mert azt akarta, hogy az az emberiség közkincsévé lehessen. Kortársai azzal is kimutatták művének nagyra értékelését, hogy elhalmozták kitüntetésekkel, a különböző egyetemek pedig doktori címmel ajándékozták meg. Így indult a villámhárító világhódító útjára.

Londonban Kanton, Pétervárott Rikmann, Turinban Beccaria és még sokan mások végeztek kísérleteket a villámhárítóval. Európában az első villámhárítót a morva Divis Prokop állította fel Prágában (Znain mellett.) Ismeretes, hogy Divis érdeklődése sokirányú volt. Művelte a természettudományokat, foglalkozott az elektromossággal, de az égés tümenyei és a hidromechanika is érdekelték. 1745-ben az elektromos tűz terén végzett kutatásokat. Az 1750-es években megindult villámmal folytatott kísérletekről Prágán és Bécsen keresztül kapott értesüléseket. Amikor 1753-ban Rikmann tanár egy kísérleténél szerencsétlenül járt, a berlini akadémiának megküldte „Scriptum contra Petropolitánium electricum” című tanulmányát, de erre nem kapott választ. Tanulmányában kifejtette, hogy a felhők elektromos tűzét a föld természetes elektromos tűzével, a földdel jó vezetői összeköttetésben levő „élekkel” egyenlíti ki. A szerkezetnek tehát csak másodlagos szerepe lett volna a villám földbe vezetése. Hosszabb ideig várt azután a „meteorológiai gép” (villámhárító) elkészítésével. Ezt a következőkkel indokolta: „... figyelem, hogy a villám ugyanazon tulajdonságú, mint az elektromosság tüze, elhatározotam felépíteni az elektromosság principiuma és kísérleteim alapján egy gépet, amely elhárítja a vihart. Gondolatom keresztül vitelével egy ideig vártam, hogy láthassam, amit más tudósok keresztül visznek.” Végül 1754. június 15-én, közel saját házához, felállította villámhárítóját.

A Csehszlovákiában kiadott emlékbélyegen villámhárítójának a rajza is lát-

ható. Lefrását, amelyet maga Divis készített, az Olmütz-i könyvtárban őrzik és a következő főbb adatokat tartalmazza:

„A gép fő része két 9 lábnyi hosszúságú (1 láb = 0,316 méter. — A szerk.), 1/2 ujj vastagságú, a végein kihégyezett vasrúdból állt, amelyek vízszintes kereszt alakot kaptak. A keresztet tett rudak közepén 18 ujj hosszú vasrúd volt vízszintesen átfektetve. Az így létrejött 12 vég mindegyikére vasrudacsákákkal tartva, fűrészpórral megtöltött lemez-dobozok kerültek. A dobozokba deszkalap volt illesztve, ezek mindegyikébe három sorba lyukak voltak fúrva, úgy, hogy a két szélső sorba 9-9, a középsőbe pedig



Divis Prokop, az első európai villámhárító felállítója

11 került. A lyukakba lőröttal átfött faszögeket ütöttek. A drótok felső vége finom csúcsban végződött, alsó végük pedig a fém-doboz aljával érintkezett. A kereszt közepén egy függőleges irányú vasrúd haladt át, mely a 13. dobozt tartotta. E felett a madarak elijesztése céljából, egy, a szél által hajtott lemezszárny volt kiképezve. Maga a kereszt egy 30 ujjnyi magasságú rúdra volt csavarva. Ez a rúd egy ólommal kiöntött vaslapban végződött. Az így elkészített gépet először egy 8, majd egy 22 láb magasságú, erős oszlopra helyezték. Az említett vaslapból láncok vezettek a földre (ezek merevítő és egyben földelő láncok is voltak), melyek két lábnyi mélységben a földre voltak ásva.”

Divis a tornyokra és a hajókra felállított villámhárító készítésének módját kidolgozta. A „gépével” folytatott megfigyelésekről jelentéseket küldött a prágai egyetemnek, s azokat nyomtatásban is ismertették. Villámhárítója egész nyáron át megoltalmazta a mennykötőlakosokat. A lakosok azonban — miután az 1759. évi szárazságot a villámhárító felállításának tulajdonították — a „gép” eltávolítását kérték. Miután kérésükre nem tett eleget, 1760. március 10-én esztendőszakkal letépték a láncokat, úgyhogy a következő éjjeli vihar ledöntötte a villámhárítót. A sok kárt okozó nyári harok azután mégis arra ösztönözték a lakosokat, hogy a „gép” visszaállítását kérjék, de kérésüknek nem tett eleget. Az eddigiékből kitűnik, hogy Divis Prokop Franklinnal egyidőben szintén foglalkozott a villámhárítással, azonban Divis felállításának elismerését és elterjedését. Az első európai villámhárító felállítása tehát az ő érdeme.

A villámhárító elterjedése kezdetben egyáltalán nem nevezhető gyors üteműnek. Olaszországban a turini Valenti palotára, 1780-ban a szágáni toronyra, 1769-ben Hamburgban pedig a Szent Péter-kab-templom tornyára szereltek fel villámhárítót. Azután elsősorban a tornyok és a puskaportartó házak, valamint a nagy épületek kerültek sorra. Bécsben a „portartó házakat” és az Eugen-palotára 1778-ban látták el villámhárítóval. 1772-ben a londoni Szent Pál-templom villámhárítójának és 1772-ben az őt „porhályog” villámhárítóinak felszerelésénél Franklin is közreműködött tanácsaival.

Magyarországon 25 évvel Franklin első villámhárítójának felállítását követően, csupán 1777-ben szereltek fel az első villámhárítót a budai egyetem épületére (annak idején „Budai Királyi Oskola Mindenes Palotájának” nevezték), jöllehet, a Helvét tartótanács 1769. október 22-én kiadott 4941. számú rendelkezése már elsődleges keletkezési oknak nyilvánította a villámcsapás okozta tüzeket.

Makó Pál munkássága

Az 1780-as években a villámról három könyvet — Bucsányi Mátyás és Felbényi János Ignác német, Makó Pál pedig német nyelven írott művét — adták hazánkban. Makó Pál könyve 1781-ben jelent meg Révai Miklós fordításában. Németül kétszer, latinul pedig egy ízben Olaszországban is kiadták. A könyv

Az egyik 1755-ben kiadott német nyelvű könyvecske korabeli villámhárítóféleségeket ábrázoló rajzai

Egykorú, Amszterdam villámcsapástól bekövetkezett pusztulását illusztráló metszet

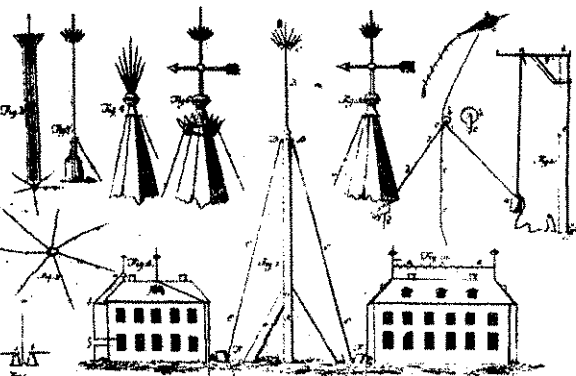



A körülállványozott berlini Szt. Péter-templom égése

A hamburgi Szt. Mihály-templom tornyának középső részét gyújtotta fel a villám

egyike a templomba behatván, a külömb-téle tsavargású aranyozásokat megfutotta, mindenütt meghagyván nyilvanságos jeleit. A másika pedig megölvén a torony ablakában egy Szerzetest, nehéz kénkö szaggal megjárta a nedves falat, és egy vasdrótra kapván, azon a földre lefolyt minden egyéb kár nélküli; hanem hogy az ablaknak vágatott követ, melybe a drótot megszorító kapots volt bűtve, igen megrontotta...

Leírásában — sajnos — nem tér ki a vasdrót szerepére, de feltételezhető, hogy azt a villámhárító levezetőjeként szerelték a faira.

A gyújtó villámokról is sok érdekes megállapítást tesz, s mivel ez minket különösképpen érdekel, idézzük a vonatkozó részt:

... Valamint a gyántás fűrtök a faszuroknak kövér részetskéjét és a hol törött kénkö talál lenni, azt a helyet feleszik, és felperselik; úgy a parázatkörnyékben is magával ragadja a mennykő a kénköves gözölgéseket, vagy pedig kihúzza a megütött testekből, és néha azokat megegeti, és megsűti. Azután valamint amaz ott az égetbort, a puskaport, a gyertyabélt még frisen az eloltatás után, a gyántás, és a felforró terebint-olajt; úgy ez-is felgyullasztja többire a felgyulladható testeket, kivált, ha igen szorosan öszvenyomul: mert mivel a gyántás folyadék a testeknek belsőjüket erősen megjárja, felgerjeszti a benne elrejtett tüzet, és ha ez bővebben vagyon, csak közönszerű gyántázatot által-is fellobbannak, ellenben pedig a felgyullasztásra hatható-sabb gyántázatot kivántatik. Kinnerszal vékony vas drót által mindenkor szerentsé-sen felgyújtotta a palatzk' (leideni palack — A szerk.) megteléséből a puskaport, más vastagabb drótnban pedig még melegejt sem érzett. En a puskaport papíros görgöbe szoktam bétékerni; azután mind a két végébe vasdrótot szűrök, és úgy gyújtom-meg. Ha pedig üveg tsévébe teszem a port, a gyuladás többire közepett esik-meg, és akkor széllyel török az üveg. Azért mindenkor ott gyújtja-fel a mennykő a házakat, a hol annak folyása megszorul. Úgy itt-is Szent Anna Asszony' tornya nem a hegyében, hanem a tövében vetett lángot. Egy másban ott ütött ki a tűz, a hol a rézzel befedezett tető megszűnt, és a koszorúgerendán, a vagy-is a falon fekűtt; a hol a láng egy száraz deszkába kapott. Királyhegyén (Königsberg — A szerk.) 1760. esztendőben, 26 napján Szent György' havának (április — A szerk.) leszaladt a mennykő kár nélküli a toronynak keresztjén: de a fát, mellyen a kereszt állott, azonnal meggyújtotta, a mint azt érte, és azután az egész épület megégett...

Hamban kétágú gyújtóvillámot figyeltek meg 1760-ban. Erről így számolt be:

... 26 napján Szent György' havának, bétűtött a mennykő az Isten' Anyja' Templomába. Azonnal a toronyban, hol az óra volt, lángot vetett, a mellyet még-is az oda gyülekezett nép csak hamar eloltott. Azt gondolták már, hogy túl vagynak a veszedelmen, mikor mintegy negyedóra után mindnyájoknak tsodálkozására, közel a torony' hegyéhez újra fellobbant a tűz, úgy, hogy az utóbbi égés az előbbentől legalább-is mintegy száz nyomnyira volt; a miből bát-

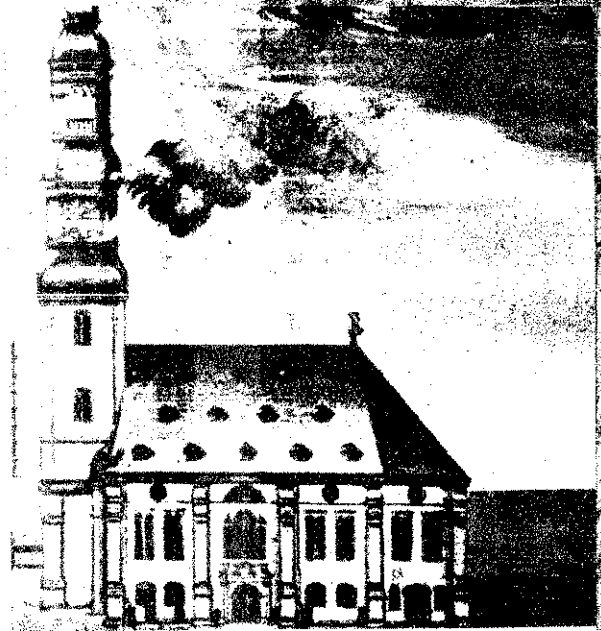

ran azt a következtetést hozták ki, hogy a mennykőnek két ágra felkelletett volt osztani...

Makó Pál munkájának az a része is érdekes, amelyben a magas kémények villámvonzó tulajdonságát fejtegeti:

... Nem bátoroságos tüzet rakni azokon a tűzhelyeken, mellyek felett magas kémények állanak; mert ezeken igen gyakran bűtnek a mennykővek, részszerint azért, hogy azok a fedeleknél fellyebb esnek, részszerint pedig azért, hogy az alatt rakott tűz a levegőt el-terjeszti, és nem küllömben a tűz, mind a rézedények, a mellyek közel oda el vagynak helyzetve, magokhoz leszíjják a gyántás folyadékot (vagyis a villámot — A szerk.). Azonban azt se lehet tagadni, hogy ugyan ezek néha a mennykőnek folyadékát úgy béveszik magokba, hogy a körül állóknak nem ártat. Olvassuk, hogy négy ember, kik a kéményen lett bűtéskor a tűzhely körül állottanak, sértetlen maradtak...

Makó Pál könyve tehát nem csupán csak azért jelentős, mert az első, magyar nyelven kinyomtatott ilyen munka, hanem azért is, mert a villámhárító elterjedésének úttörője hazánkban.

Miután az ismertetett első magyar nyelvű villámról írt munkában ábra nem maradt ránk, egy 1775-ben megjelent német könyvecske rajzait mutatjuk be olvasóinknak. A rajzok a korabeli villámhárítóféleségeket ábrázolják.

De értékesek azok a metszetek is, amelyek néhány, ebben az időszakban történt emlékezetes villámcsapás okozta tüzeset örökítenek meg számunkra.

1768. március 14-én éjjel villámcsapástól kigyulladt a rostocki templom

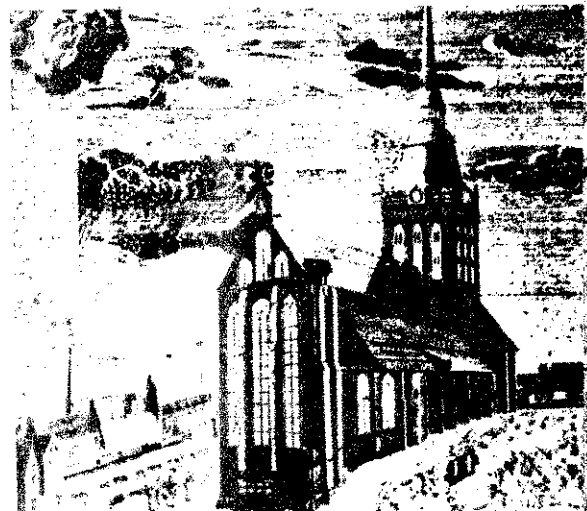

ét növeli, hogy előtte mindössze egyet-fizika-könyv jelent meg magyarul. A eredeti címe: „A MENNYKŐNEK MILYEN TÁRÓL S ELTÁVOZTATÁSÁRÓL BÖLTSELKEDÉS, MELLYET MÁKÓ PÁL NYELVEN ÍRT ÉS MOST FELESZOLÁSOKKAL ÉS TOLDALEKOKKAL MEGJOBBITOTT MAKÓ PÁL, MARRÁZTA PEDIG RÉVAI MIKLÓS.”

... Ha olyan szerentsés lesznek, hogy nyitra bírtam Ovasómat, hogy kifejűvén a régi megelőzött balvélekedések, jó tanácsomat kövessék, és éljenek ön oltalmokkal, a mellyekkel maga a mézet, önként kínál a Mennykő el-elegendő képen megnyerem fáradsá-nak jutalmát...” Makó Pál azután a gyántás folyadékot, vagyis az elektro-szágnak a tulajdonságait taglalja. Kifejezések alapján ezekről így vélekedik:

... A gyántás folyadék tsodálatosképen kiterjedő erővel bír, mellyel magát elterjeszteni, és a testekből, a mellyekben meggyűlt, kifolyni igyekszik, ha az akadályokat elvévén, szabad kimenetelt szerez az ember. Az-is bizonyos, hogy a közönséges tűztől, mellyel sokakban megegyez ugyan, azonban sokakban különbözik-is. Mert a tapasztalások mutatják: hogy ez a gyántás és általában vékony folyadék sem az üveget, sem egyéb gyántázatot gátoló testet, sőt majd a levegőt sem hatja által: hogy, ha igen meg-is gyűl valami testben, még-is az üvegben nagyobb melegejt nem okoz, sőt világosságot sem mutat, kivéven mikor vagy kiszalad, vagy hozzá foly: hogy a levegőtől kiűrt helyben láthatóképen világosít, a holott azonban a közönséges tűzünk el szokott alunni: hogy a tűzzel megtelt testekbe befoly, és meggyülekezik, de még-is azokba bé nem foly, a mellyek már azzal megteltek: végtére, hogy világosít ugyan, valamint a közönséges tűz, értzetek olvaszt, meggyullasztja az égetbort, folyadékoka; kiterjeszti, azoknak bővebb párázatjait okozza, de úgy még-is, hogy eme munkáján kívül mind a kettő között még egyéb bizonyos különbséget mutat...

A továbbiakban részletesen ismerteti a villámhárítóval elsőként kísérletezők nevéit, ismerteti néhány érdekes villámcsapást:

... Budán 1778. esztendőben Szent Jakab' havának (július — A szerk.) 30 napján a Kármelitáknak bádoggal befedezett tornyokba bűtött a mennykő, a holott semmi nyomot nem hagyott: hanem a hol a bádogg megszűnt, két ágra osztott, mellynek

A tűzoltóélet híre

Öt év alatt 400 000 hektár erdő

400 000 hektár erdő égett le az utóbbi öt évben Európában. A római nemzetközi földművelésügyi intézet jelentése szerint a legtöbb erdőtűz Olaszországban, Spanyolországban és Görögországban keletkezett.

A kiváló minőségért

„Ezer pont kell ahhoz — írja a Villamosgép c. lap —, hogy vállalatunk tűzrendészeti szempontból kiváló vállalatnak minősüljön. A KGM tűzrendészeti versenybizottságának legutóbbi értékelése alapján már nem sok hiányzott ehhez. Vállalatunkat ugyanis 960 ponttal értékelték, s ez kerületi viszonylatban a Finommechanika mögött a második helyet jelenti. Negyven pont hiányzik még a kiváló minősítéshez. S ha tartjuk eddigi eredményeinket és megszüntetjük hiányosságainkat, akkor ez rövidesen bekövetkezhet...”

Tűzbiztos ruhák

Több angol textilgyár tűzbiztos textilanyagot dolgozott ki, amelynél üvegszálat alkalmaznak. Az ilyen anyagot elsősorban gyermekek hálóingének készítéséhez használják, de tetzetős estélyiruhákat is csinálnak belőle. Kidolgoztak olyan dekorációs anyagokat is, amelyek sem cigarettától, sem villanytűzhely hevetől nem kapnak lángra. Az üvegrostból gyártott textilák további előnye, hogy könnyen moshatók, gyorsan száradnak és vasalás nélkül is formatarók. A gyártás során kis üveggolyókból akár 160 kilométer hosszú finom szálat is készíthetnek, s a legfinomabb ruha is előállítható 102 db ilyen, egyenként 90 kilométer hosszú szálból. A ruha súlya mindössze fél kiló.

21 méteres figyelőtorny

Ónod községben, megfelelő magaslati hely hiányában, évről évre nehézséget okozott a figyelőszolgálati hely biztosítása. Ez év nyarán azután megoldották a dolgot: a szertár közvetlen szomszédságában egy 21 méter magas favázás figyelőtornyot „húztak” fel.

A túlnyomórésztben társadalmi munkával készült — tömlőszáritásra is kiválóan alkalmas — tornyot hangosberendezéssel is ellátták.

Miről lesznek a megyei lapok?

ÉSZAKMAGYARORSZ

„A Tiszavidéki Vegyikomlba óránként mintegy 23–24 köbméter földgáz érkezik márn Népköztársaságból. A tágazból műtrágyát és vegyi anyagokat készí majd...”

A biztonságos termelés kében az elmúlt hónapban szerű tűzoltólaktanya ép kezdték meg a vegyikomlban. A negyven férőhelyes szerállással ellátott em épületet a jövő év máju adják át rendeltetésének.

BÉKÉS MEGYEI NÉ SÁG:

„A KISZ-fiatalok i mutatóban dolgoznak az házi Ruhagyárban... Na 300–350 darab inget készí el kifogástalan minőségbe a fiatalok nemcsak a tern ben, hanem a társadalmi kulturmunkában is élé nak... Többen jelentkezte kéntes tűzoltónak, ahol szeresen végzik a gyako kat...”

DUNÁNTÚLI NAPLÓ:

év második felében tovább tatják Komlón a habsz előállításának és felhasznál nak kísérleteit. A hab anyagát tartalmazó terjed s mintegy 100 kg súlyú e helyett olyan 7–8 liter talmú edényeket készít amelyeket a bányament hátukon hordhatnak és i habanyagot a tűzesetek vetlen közelébe szállíth. Egy-egy ilyen tartályban oldat elegendő annyi habat készítéséhez, amennyi ilye zek elsődleges elfojtásá talában szükséges...”

HEVES MEGYEI NÉ SÁG:

„Köztségfejlesztési ból 5000 forintot irányv elő Nagyrédén a helybeli oltóság felszerelésére. A k böző felszereléseket a kö tanács már meg is vásárolta

Mire képes a szerelem

A Gázláng c. újságban o tuk: „Agness Schwimm egy eiseldorfi gazdálkodó nya, akit a rendőrség leta tatott, mert felgyújtotta csürét és magtárát, a követi ket hozta fel védelmére: relmes vagyok az egyik k gi tűzoltóba. Azért csiná tűzet, hogy kénytelen le kijönni hozzánk és bemu apámnak, hogy mit tud...”

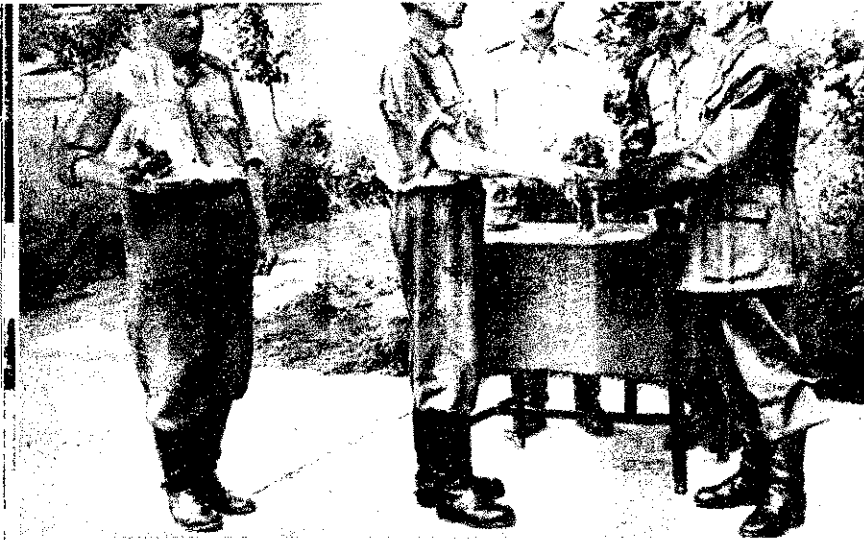

Ajándékokkal búcsúztatták Orosházán a nyugdíjazott tűzoltó elvtársakat

Nyugdíjasokat búcsúztattak

45 esztendei szolgálat után nyugdíjba vonult Sinka István tű. ftorm., a komáromi tűzrendészeti alosztályparancsnokság beosztottja. A 70 esztendő veterán-tűzoltót a laktanya kultúrtermében házi ünnepség keretében búcsúztatták az alosztály dolgozói és szerény ajándékokkal fejezték ki iránta érzett szeretetüket, megbecsülésüket. A bensőséges ünnepségen a megyei alosztályparancsnok is részt vett s az alosztály parancsnokával egyetemben méltatta az ünnepelt csaknem félévszázados munkásságát, majd értékes jutalmat adott át részére.

Esztergomban Palkovics Károly ftorm. és Nyíró Ferenc ftorm. búcsúzott el az alosztály kollektívájától. A nyugállományba vonulók tiszteletére bensőséges kis ünnepséget rendeztek, s annak keretében adták át részükre a parancsnokság, az alosztály- és alosztályparancsnokság, valamint az alosztály beosztottjainak ajándékait.

Az orosháziak Makai Ferenc és Szabó Mihály törzsőrmestereket búcsúztatták meglehetősen ünnepség keretében. Mindketten több évtizedes hivatásteljesítés után vonultak nyugállo-

mányba. A tiszteletükre rendezett szerény ünnepségen az alosztály pártszervezetének titkára mondott rövid beszédet, s tett ígéretet, hogy a kollektíva tagjai mindkettőjüket megőrzik szeretetükben és kívánt a nyugalom hosszú éveivel sok erőt és igen jó egészséget. Az ünnepség ajándékozással és közös vacsorával ért véget.

Tűzálló nád

„A nádat — írja a Szabad Föld — széles körben alkalmazzák az építkezés minden területén. Sok előnye mellett van azonban egy nagy hátránya: a tűzveszélyesség...”

A tűzveszély csökkentésére jó módszert ajánl a Szovjetunió asztraháni kerületének tűzrendészeti parancsnoksága. Kimutatták, hogy a nád tűzállósága jelentősen megnövekszik, ha háromszoros mész-sóoldattal kezelik. A 35 mm-es nádlemezre az oldatot festékszórópisztollyal rászórják s az ily módon kezelt nádszerkezet 21 percig ellenáll a lángoknak, míg az oldat nélküli nádlemez gyorsan elég.

A nádlemezek gyűlékonyosságának csökkentésére az alábbi összetételű oldatot alkalmazták: 54 százalék víz, 10 százalék konyhasó és 30 százalék oltó-mésztej...”

Az ónodiai 21 m-es figyelőtornya



70 éves jubileum

Petőházi Cukorgyár önkéntes tűzoltótestülete augusztus 22-én ünnepelte fennállásának 70 esztendőjének jubileumát. A gyár önkéntes tűzoltói az üzemi úrházban rendezett szerény epség keretében emlékeztek az évfordulóról. Az ünnemegemlékezést követően nosan „Önkéntes Tűzoltó Igazgatói Erem” kitüntetésben előléptetésben részesültek. A nap zárulása baráti összejövetellel zárult.

Két új üzemi önkéntes testület alakult

A Kecskeméti Konzervgyár I. és II. sz. telepén nemrégiben üzemi önkéntes tűzoltótestület alakult. A két testület tagsága közel száz főre tehető. Részt vállaltak a testület munkájából a gyár volt üzemi tűzoltói is.

Mi újság Miskolcon?

Az elvtársi együttműködés és segítségnyújtás nagyszerű példáját tanúsították nemrégiben a miskolci tűzrendészeti alosztály tűzoltói. Az történt ugyanígy, hogy a kistokaji Petőfi tiszti állományára és cséplésre váró,



A labdarúgó-bajnokság megnyitója

INNEN—ONNAN

Frankfurt — Szokatlan furcsaságokba kerültek a frankfurti tüntetők, akiket egy lakóház



A lengyel iskolákban bevezették a tűzoltási tanfolyamokat. E foglalkozásokon a tanulók megismerkednek a tűzoltási alapjaival

1670 km — kerékpáron

A kisújszállási városi tűzrendészeti kirendeltség területén 33 önkéntes tűzoltó területfelelős kapcsolódott be a tiszti és tiszti-nyári mezőgazdasági tűzvédelmi ellenőrzésébe és patronálásába. Tevékenységük alaposságára jellemző, hogy június 25-e óta — többek között — valamennyi aratási és cséplési műveletet, szintúgy az összes készlet- és figyelőszolgálati helyet több ízben is ellenőrizték. A területen eltöltött összórák száma csaknem eléri a 420-at, a kerékpáron megtett út pedig kb. 1670 km-re becsülhető.

SPORT

A BM-bajnokság megyei középfokú döntőinek során több megyében tűzoltó-sikerek születtek.

Baranya megyében röplabdában sikerült az értékes első helyezést biztosítani, megelőzve a Karhatalom, a Határőr- és a Rendőrség csapatát. Tűzoltó-győzelmet hozott a 800 m-es síkfutás döntője is.

Fejér megyében — meglepetésre — a 4x800-as fegyveres váltó első helyét hódították el a tűzoltók. De tűzoltók győztek a 3000 m-es síkfutásban és a súlylökésben is.

Szolnok megyében a sportlövészetben a tűzoltóság csapata bizonyult a legjobbnak. Nemcsak a csapat-, de az egyéni versenyben is tűzoltó versenyző, Lukovics Sándor vitte el a pálmát. Első helyezést ért el továbbá a kerékpárcsapat, valamint Szilágyi István (magas- és távolugrás) és Farkas József (kerékpár) tűzoltó versenyző is.

Békés megyében a járőr-kerékpárcsapat ért el első helyezést. Egyéni számokban Balatoni László (kerékpár) és Palánkai Lajosné (céllövészet) biztosították maguknak első helyezést.

Pest megyében a tűzoltóság fegyveres váltója szorította maga mögé a társszervek csapatait.

Csongrád megyében Vecsernyés Imre tű. a távol- és magasugrásban ért el első helyezést.

A labdarúgómérkőzések döntői is befejezés előtt állnak. A tűzoltóság csapata ez ideig a vártnál gyengébben szerepelt, s csupán a Karhatalom csapatát sikerült kétféltre fektetnie.

Jól sikerült lovashemutatót tartott nemrégiben a Dózsa és a BM lovasiskolája a margitszigeti pólópályán



séhez riasztottak. Az történt anis, hogy az égő házhoz el megállította őket egy itti sorompó és onnan volkénytelenek végignézni a ház teljes pusztulását.

landalay — Amarpura régi mai város közelében hatalmas tűz pusztított. Három falu eszen leégett s mintegy 30 000 ember vált hajléktalanná.

ausanne — Könnyűszerrel mert meggazdagodni egy földes: gyújtogatott jól bebiztosított birtokán. A rendőrség ekorán rájött a turpisságra, y a gyújtogató alaposan rátegett mesterkedésére.

GYAR TŰZOLTÓ

magyar tűzoltóság folyóirata. Szerkesztő: Beszteri Lajos tűzoltószázados.

Szerkesztőség: V., József Attila u. 2-4. Telefon: 121-716.

ős kiadó: Keresztes Tibor, a gazdasági és jogi könyvkiadó igazgatója.

Terjesztő a Magyar Posta.

NY — Zrínyi Nyomda, Bpest.

s a csapadékos időjárásról erősen veszélyeztetett — mintegy 4000 keresztényi gabonáját a cséplés színhelyére hordták, megmentve ezzel a tiszti ideigabonatermésének igen tekintélyes százalékát. Összesen 38 tűzoltó kapcsolódott a szabadnapból végzett társadalmi munkába, de ott voltak a szovjet harcosok is, akik főleg teherszállító járművekkel segítettek a behorolásban.

A miskolci tűzrendészeti alosztályparancsnokság — miután az osztályparancsnokság határozatának támogatásával 4-4 ízben ellenőrizte az átszervezés során felállított instruktor-szolgálatot — az újonnan beállított instruktorok bevonásával félnapos értekezleten értékelték az új szolgálati rendszer bevezetésével kapcsolatos helyzetet. Részt vettek e megbeszélésen az érdekeltek üzemek igazgatói is.

Az értekezlet egybehangzó véleménye szerint már eddig is örömdetes változás tapasztalható az átszervezéssel érintett üzemek tűzrendészeti helyzetében.



Súlyos szerencsétlenség történt Svájcban, a Brieni-tó melletti Oberried piro-technikai gyárban. A petárdagyártó részlegben bekövetkezett robbanás tüzet okozott, amelynek következtében az egész épület leégett. A szerencsétlenség során kilenc dolgozó életét veszítette, tíz pedig súlyos égési sebekkel kórházba szállították.



Képes
VILÁGHÍRADÓ



Az amerikai légitűz egy „Sabro” típusú lökhajtó gépe az okinawai iskolára rosz általános iskolájára hant. A szerencsétlen következtében nemcsak iskola, hanem 30 cs otthona is elpusztult; mintegy 200 személy halálát okozta; 14 ember — közöttük 3 iskolás — meg — életét vesztette.

Több mint öt óra erdőtüz puzított a nizzai Nagy Hegyen. A bevetett erők két órán át tartó erőfeszítése csaknem sikertelené vált a kőzben feltámadt igen heves szél miatt. Képeinken a tüztől körülvárt csillagvizsgáló és az ottál-
ban részvevő egyik tűzoltóegység látható.

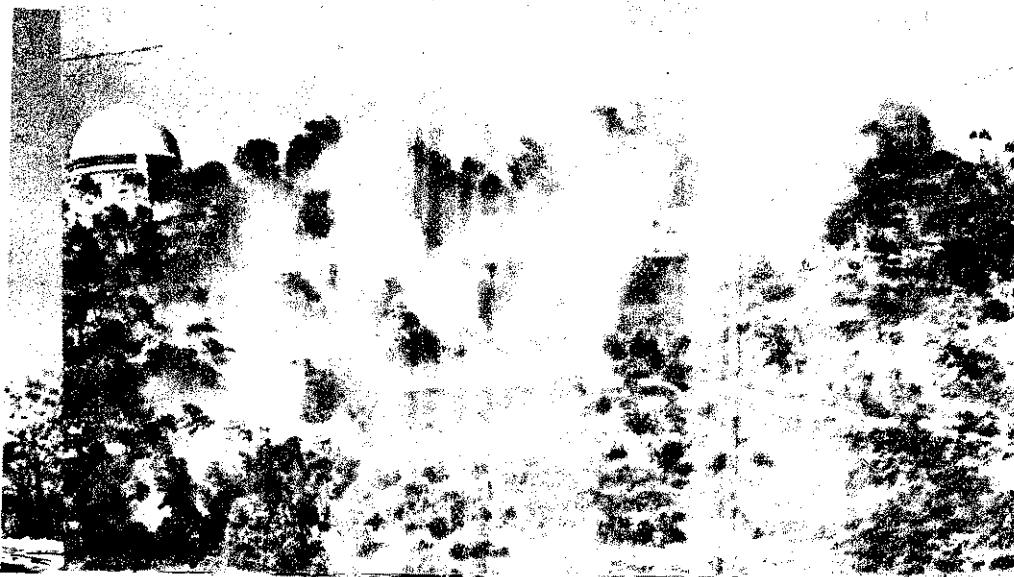

BETEJELZŐDTEK AZ 1959. ÉVI BM-SPORTBAJNOKSÁG KÜZDELMEI

(Képes beszámoló a 22—23. oldalon)



MAGYAR TŰZOLTÓ
A MAGYAR TŰZOLTÓSÁG FOLYÓIRATA
XI. évfolyam, 10. szám
1959. október

Méltán nevezik az emberiség története legnagyobb tudományos diadalának a szovjet kozmikus rakéta fellövését a Holdra. A kommunizmust építő szovjet nép tudományos munkásainak a világot csodálatba ejtő ragyogó győzelmét a Hold felszínére fellőtt zászlócskák és plakettek hirdetik.



Egy hónap eseményeiből

Az egész világ közvélekedéssel feszült figyelemmel követte Hruscsov elvtárs amerikai látogatásának eseményeit és Eisenhower elnökkel folytatott tárgyalásának eredményét. Ez a látogatás a Szovjet Unió békeakarátának nemzetközi bizonyítéka és a két ország barátságának elmélyítésének szerző megnyilvánulása. Majd a történelem írtja le. — Képünkön: Moszkva a Hruscsov elvtárs látogatásának küldöttségét a bűszű vnuokvói repülőtéren.

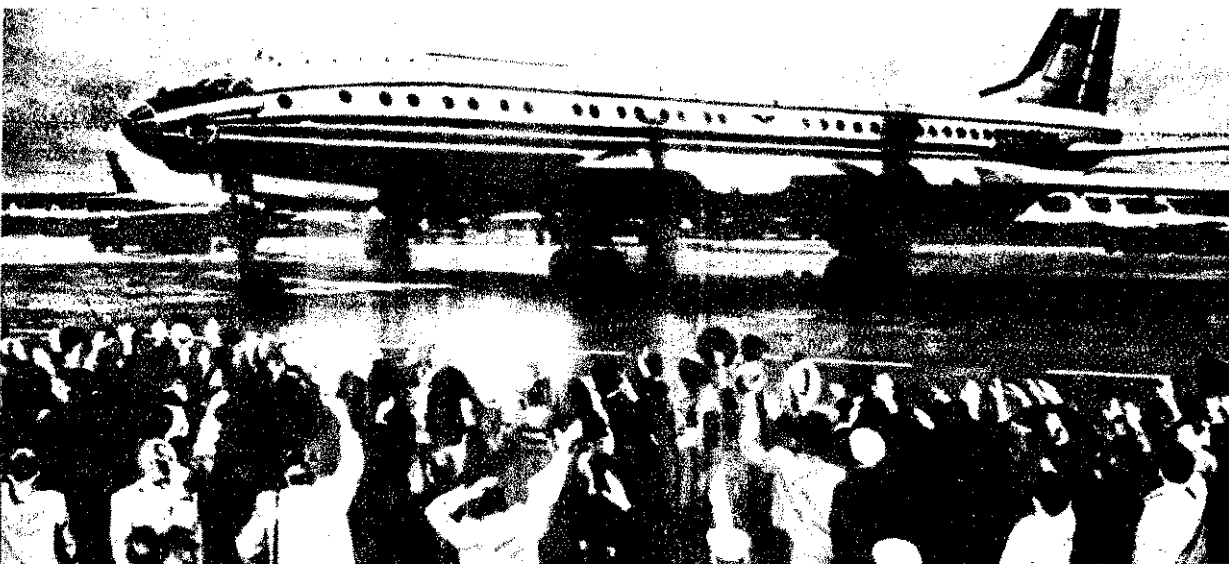

„Csináltassunk fényképet magunkról” — javasolja Eisenhower Hruscsov elvtársnak a Fehér Ház szeptember 15-i ülésén



Az ENSZ-székházba érkező szovjet miniszterelnököt és feleségét Hammarksjöld főtitkár köszönti



Hruscsov elvtárs és felesége Hollywood-i útja során látogatást tett a 20th Century Fox Stúdióban



Hruscsov elvtárs kézfogással üdvözl az egyik San Francisco-i nagyruház elárusító nő-dolgozóját





...b mint egy millió látó-
...ója volt a 63. Országos
...gazdasági Kiállítás-
...nak



IX. Bányásznap salgó-
...jáni ünnepi nagygyűlé-
...Kádár elvtárs mintegy
...ezer főnyi részvevő
...lött mondott beszédet

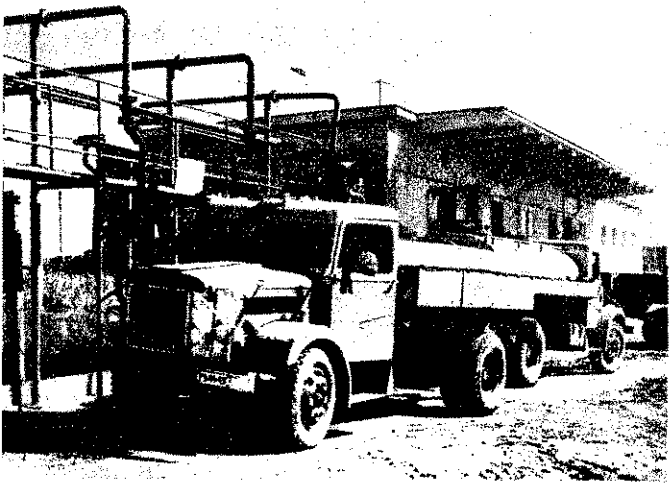

...posvárott 3 és fél mil-
...s költséggel elkészült az
...szág legkorszerűbb kö-
...éptípusú AFOR-telepe



...stél milliók beruházás-
...új, 80 személyes böl-
...de, illetve óvoda épült
...Üllői úti lakótelepen

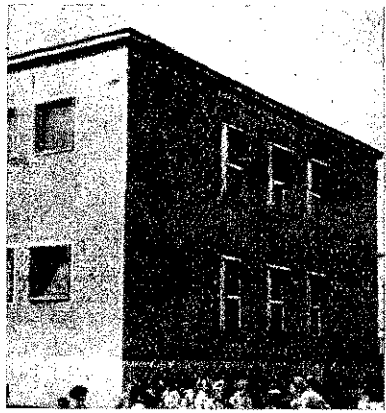

Történelmi napokat élünk

Nagyszerű idők tanúi vagyunk. Szinte naponként törté-
nek események, amelyek úgyszólván lenyűgözik a vi-
lág közvéleményét.

A minap éjjelen még minden szem a Hold sárgás ko-
rongját figyelte. Millió és millió távcső; a tudományos világ
világűrt kutató „állomásainak” objektíves „ágyú” kutatták a
végtelent és rádióállomások, amatőrök várták pattanásig fe-
szült idegekkel a szovjet tudomány követének, a kozmikus
holdrakétának jeleit. S amikor az első hivatalos jelentés világ-
gá röpítette az emberiség történetének diadalát, hogy a hold-
rakéta menetrendszerinti pontossággal elérte a Hold felszí-
nét — az eddig legnagyobb alkotó kommunista tudományt
kitörő lelkesedéssel ünnepelte az egész emberiség. Az előtt a
nép előtt hajtotta meg az elismerés zászlaját, amely léte-
zésének negyvenegyhány esztendeje alatt annyi nagyszerű
tettel írta be nevét a világtörténelem könyvének lapjaira, s
annyi áldozatot hozott saját és más népek boldogulásáért, s a
teremtő békéért.

Még fel sem ocsúdhattunk az ámulatból, amikor a vnuko-
vói repülőtérrel elindult a béke és barátság követe: Hruscsov
elvtárs, a Szovjetunió minisztertanácsának elnöke, hogy kísé-
retével eleget tegyen az Egyesült Államok elnöke meghívá-
sának.

Nem rendkívüli esemény, hogy államfők, kormányfőriak
utaznak egyik országból a másikba. Az a tény azonban, hogy
a két nép történetében szovjet államfő először lépett Amerika
földjére, olyan jelentőségűvé tette ezt a látogatást, amelyre
eddig még nem volt példa.

Hruscsov elvtárs és kíséretének amerikai útja valóságos
diadalmenet volt. Az Egyesült Államok népe — egyes,
a két nagyhatalom közeledését megghiúsítani és barátsága el-
mélyülésének útjába akadályt gördíteni akarók minden mes-
terkedése ellenére — őszinte szeretettel és forró lelkesedéssel
fogadta a szovjet nép követét és néhány napos ott tartózkodá-
sa során ennek számtalan megnyilvánulását adta. A kom-
munizmust építő nagy szovjet állam vezetőjét, a békéért küzdő
szovjet nép élharcosát és Nyikita Szergejevics Hruscsovot,
az embert, a volt bányászt köszöntötte, aki mélyeséges ember-
szeretetével, kedves közvetlenségével és sziporkázó szellemes-
ségével még a szocializmus ellenségeit is bámolatba ejtette és
elismerésre kényszerítette. S bár Eisenhower elnökkel foly-
tatott őszinte és baráti légkörű tárgyalásai nem hoztak min-
den tekintetben közvetlen eredményt, a világ közvéleménye
mégis azt várja, hogy a két nép közeledése és az egyes ma
még vitás, de megközelítőleg azonos szemszögből értékelt
nemzetközi kérdések tárgyalások útján történő meg-
oldása — a népek békéjének nagy ügyét szolgálják.

E két nagy esemény, s ezen belül is Hruscsov elvtárs-
nak az ENSZ plenáris ülésén elhangzott beszéde, amelyben
a teljes, illetve részleges leszerelés kérdésének napirendre
tűzését és megoldását javasolta — foglalkoztatta heteken
át a világ közvéleményét. Mindezt s a látogatás jellegét te-
kintve egyáltalán nem véletlen, hogy az emberek alig vár-
ták a hírszolgálati irodák legújabb jelentéseit.

S amilyen őszinte elismeréssel köszöntötte a világ min-
den becsületes dolgozója a szovjet tudomány diadalát és kí-
vánt szerencsés és eredményekben gazdag utazást N. Sz.
Hruscsovnak, olyan szeretettel üdvözlöi a fennállásának 10.
évfordulóját ünneplő hatalmas népi Kínát.

Történelmi napokat élünk. Nagy nemzetközi esemé-
nyek tanúi vagyunk. Számunkra különösen jelentő-
sek ezek az események, hiszen nem sok idő választ el ben-
nünket pártunk VII. kongresszusa tanácskozásának időpont-
jától. A szocializmus alapjai lerakásának nagy munkáját vé-
gezzük, s a békeszerető százmilliókkal együtt mi is bizako-
dással tekintünk a jövőbe, hiszen e három egymást követő
nemzetközi esemény a szocialista világrendszer egyre nö-
vekvő erejének és a békéért küzdő haladó erők világmé-
retűvé vált hatalmas mozgalma eredményességének történel-
mi bizonyítéka.

Az 1958/59. évi SZAKMAI TOVÁBBKÉPZÉS Tapasztalatai

AZ ÁLLAMI TŰZOLTÓSÁG SZAKMAI KIKÉPZÉSÉBEN 1958-ban alapvető fordulat következett be. A belügyminiszter elvtárs 10/1958. sz. utasítása új alapokra fektette a szakmai kiképzés rendszerét. Ezzel lehetővé vált, hogy a szakiskolai végzettséggel nem rendelkező tisztek és tiszthelyettesek 2 év alatt, a legény-ségi állományúak pedig 1 év alatt iskolán kívüli oktatás formájában, egyéni tanulással sajátítsák el a beosztásukhoz szükséges tűzoltó-szakmai ismereteket.

Lényegesen megváltozott az alapvizsgával rendelkezők szakmai továbbképzési rendszere is. Bár ezek az elvtársak elvégezték a rendfokozatukhoz és beosztásukhoz szükséges szakmai ismereteket, azonban a tűzrendészeti szakismeret területén bekövetkezett változások és fejlődések, valamint a szakmai ismeretek felújítása és továbbfejlesztése szükségessé tette, hogy ők is átismételjék a tiszti iskola részére előírt szakmai tananyagot.

Mind az alapvizsgán, mind a továbbképzésben résztvevő elvtársak részére komoly feladatot jelentett az előírt tananyagok elsajátítása, mivel a feldolgozásra kiadott szakanyagok a korábbi évekhez viszonyítva, magasabb színvonalúak voltak. Emellett sok olyan új fogalommal és témakörrel kellett megismerkedniük (kémia, elektromosság stb.), amelyek részben vagy teljesen ismeretlenek voltak előttük.

A KIKÉPZÉS ÉS TOVÁBBKÉPZÉS BEINDÍTÁSA az elmúlt évben ugyancsak komoly feladatot állított a megyei, járási tűzrendészeti szervek vezetőit, mert mind az iskolaszervező, mind pedig az iskolán kívüli oktatás megszervezése és az oktatás gyakorlati végrehajtása — valamennyi oktatási csoportban — a megyei és járási tűzrendészeti szervek feladatát képezi. Különösen jelentős a tiszthelyettesek és a legénységi állományúak oktatásának megszervezése, mert ezek oktatása, beszámoltatása és vizsgáztatása az egységeken történik.

A szakanyagok terjedelme és színvonala rendszeres és tervszerű tanulást követelt. Ezért ki kellett alakítani a tanulmányi fegyelmet, a helyes oktatási és tanulási módszereket, ami — figyelembe véve egységeink az irányú felkészültségét — nem volt könnyű feladat. A sikeres végrehajtás elősegítésére hoztuk létre a megyei módszertani bizottságokat azzal a céllal, hogy a parancsnokok irányításával vegyenek részt az oktatás megszervezésében, ellenőrzésében, és a helyes oktatási módszerek összegyűjtése útján az egységeken segítők kialakítsák a kiképzéshez szükséges legkorszerűbb és legalkalmasabb oktatási módszereket.

AZ OKTATÁS BEINDÍTÁSA OTA ELTELT 1 ÉV tapasztalatait értékelve megállapíthatjuk, hogy parancsnokaink többsége felismerte azt a fontos körülményt, hogy dolgozó népünk élet- és vagyonvédelmében csak úgy tudunk eleget tenni a tűzrendészeti szervekre háruló egyre fokozódó követelményeknek, ha személyi állományunk szakmai, politikai műveltségét szakadatlanul növeljük. Ezek tudatában az osztályparancsnokságok többsége, — mint pl. V. Vas, Győr, Szolnok, Csongrád, Heves és Budapest — a kisebb jelentőségű hibáktól eltekintve, alapos körültekintéssel végezte el az elmúlt évi továbbképzés megszervezésével és beindításával kapcsolatos előkészítő munkát. Az így előkészített és jól megszervezett oktatás kedvezően segítette a szakanyagok elsajátítását, ami ezután a jó tanulmányi eredményekben és a szolgálati feladatok szakszerű végrehajtásában realizálódott.

Oktatási munkánk egyéves mérlege azonban közel sem mutatja még, hogy ezen a téren minden zökkenőmentesen, hiba nélkül zajlott le. Az oktatás beindulása után — különösen az I. negyedévben — felszínre kerültek az új oktatási rendszer — és magasabb színvonalú ismeretek meg nem értéséből származó hibák. Elsősorban arról kell rámutatnunk, hogy a különböző vizsgafokozatra besorolt elvtársak jelentős része nem ismerte fel azt a fontos körülményt, hogy az új és magasabb színvonalú ismeretek elsajátítása tervszerű, mélyreható tanulmányozást és mindenekelőtt szigorú tanulmányi fegyelmet igényel. Ezért az oktatás első időszakában az alapvizsgára kötelezett elvtársak jelentős része lebecsülte az előírt tananyagot, és nem tanulmányozta olyan alaposan, mint amelyet annak elsajátítása megkövetelt.

NEM VOLT HIBÁTLAN A SZERVEZŐ, IRÁNYÍTÓ ÉS SEGÍTŐ MUNKA SEM. Számos parancsnok, de főleg módszertani bizottság — mint új és fiatal szerv — főleg a kezdeti időben még gyermekcipőben járt az oktatás irányítása és a módszerek kialakítása tekintetében. A módszertani bizottság tagjai a kezdet kezdetén nem találták meg helyüket az oktatás folyamatában, ezért nem is tudtak produktív tevékenységet kifejtetni a kiképzés területén. Nem ismerték fel a jelentkező hibákat és nehézségeket, így nem is reagáltak azokra, de az is előfordult, hogy egyes helyeken a módszertani bizottság tagjai nem valami nagy érdeklődést mutattak az oktatási problémák iránt. Ezért fordulhatott elő, hogy egyes helyeken — mint pl. Baranya, Nógrád, Veszprém, Zala stb. — nem tanulmányozták mélyrehatóan a szakmai alapvizsgát elrendelő BM OTP utasítást, ennek következtében az elvtársakat helytelenül sorolták be az egyes vizsgacsoportokba: így pl. a tiszthelyettesi beosztásban levőket nem a II. fokozatra, hanem a III.-ba, a beosztott tűzoltói kategóriába sorolták. Nem fordítottak megfelelő gondot a vonulólétszámot ellátó beosztott kiképzési terveknek elkészítésére sem. Ennek következtében nem érvényesülhettek az olyan alapvető oktatási elvek, mint a fokozatosság, a tervszerűség és a folyamatoság, hogy az alapismeretekből kell kiindulni és fokozatosan kell haladni az egyszerűből, a bonyolultabb felé stb.

NEM HAGYHATJUK FIGYELMEN KIVÜL azt a nem éppen elszigetelt jelenséget sem, hogy az aleggyszerű iskolaszervi oktatásban sokszor a legszerűbb igényeket sem elégítette ki az oktató-nevelő munka színvonala. Nem volt ritka, hogy az őrségparancsnokok felületesen készültek fel a foglalkozásokra, könyv szerint kimásolták a szakirodalmat és azt egyszerűen felolvasták. Az ilyen módszereknek — mint tudjuk —, az a veszélye, hogy a beosztottakat lazaságra nevelik, a valótlan betemetkezett előadó ugyanis nem veszi észre, hogy a hallgatói közül egyesek esetleg már alszanak... Emellett az oktatás ilyen módszerénél nem érvényesülhet az a fontos és alapvető pedagógiai szabály, hogy az oktatás folyamatában a tananyagokon keresztül kell nevelni beosztottjainkat fegyelmre, hivatászetretre stb. Oktatóink nem nagyon törekedtek arra, hogy a szemléltetés különböző eszközeivel, a hallgatók valamennyi érzék szerveire hatva — mint pl. a hallás, látás, tapintás stb. útján — ne csak ismertessék, hanem tanítsák is meg az ismereteket a beosztottjaikat. Ehhez perze gondos felkészülés, tárgyi ismeret, szemléltető eszközök és módszerek szakszerű kiválasztása s ezen keresztül az oktatás során a hallgatókkal való eleven kapcsolat kialakítása szükséges, így a nevelési feladatok is megvalósíthatók. Sajnos, oktatóink az esetek többségében nem valósították meg ezt a feladatot és a módszert sem alkalmazták.

AZ OKTATÁS ALACSONY SZÍNVONALÁRA és dogmatikus módszerére felhívtuk a módszertani bizottság figyelmét és a helyes módszerek alkalmazására irányítottuk. Ennek hatására mind a módszertani bizottság munkájában, mind az őrségparancsnokok oktató tevékenységében megkezdődött a hibák felszámolása, és

az 1958/59. oktatási év végére számos meg jó eredményt értek el tanulmányi téren. megállapítás azonban távolról sem jelenti, az oktatás színvonala és módszere ter már minden hibát megszüntettek. Mi sem nyitja ezt inkább, mint a közelmúltban dult 1959/60. évi oktatás első hete.

Sajnos, azt tapasztaljuk, hogy egyes vizsziatérnek. Ismételten láttuk, hogy a t képzést elrendelő utasítást az illetékesek tanulmányozták megfelelő alaposan. eredt, hogy a kiképzési terv elkészít egész sor hibát követek el. Többek szinte általánosságban tapasztalható volt, helytelenül ütemezték be a gyakorlati fo zásokhoz előírt 1 óra konzultációt. Külön konzultációt vettek és 3-4 nap múlva ü ték be az ezzel kapcsolatos gyakorlati kozást, holott az utasítás világosan les hogy a konzultációt a gyakorlati órák tananyagoként 10-15 percben kell megt

ELŐFORDULT AZ IS, hogy a konzu foglalkozásra előadást ütemeztek be, hol utasítás erre vonatkozóan is megállapítja, a konzultáció során az elméleti ismer a beosztottaknak kérdéseket kell feltenn

Nem hagyhatjuk figyelmen kívül azt a telen gyakorlatot sem, hogy a kiképzé vek elkészítésébe több egységén nem be az őrségparancsnokokat, pedig biz sok helyes szempontot tudtak volna ad hez a munkához, hisz ők a tervgya végrehajtói.

Itt vetődik fel az a probléma is, hogy készült tervek között olyat is találtunk, annyira komplikált és agyonbürokratizált. Külön tanulmányt kell lefolytatni annak a állapotására, vajon milyen tananyagoka mezték be az adott hónapra vagy hétre.

Ha a tervek tartalmi részét vizsgáljuk a téren is rá kell mutatnunk néhány al hibára. Elsősorban azt kifogásoljuk, ho egyes szakanyagok között és a témaki belül a beütemezésnél nincs logikai őrs gés, és nem érvényesül a folyamatossá abban nyilvánul meg, hogy a taktikai, előző és műszaki tananyagok egyes té reinek oktatását egymástól teljesen elszü ütemezik be: pl. a taktikai anyagból be zett előanyagok oktatásánál műszaki i tekből a robbanómotorokat ütemezték b lott e két téma egyáltalán nincsen őrs gésben egymással. Nem logikusabb-e, A tűzoltószerek és felszerelések műszaki retel c. tananyaghoz taktikai ismeretből kendők, különleges szerek ismertetése használat c. anyagot ütemezik be? I címből is kitűnik hogy e két különböző anyag szoros összefüggésben áll és ugyan kiegészíti egymást.

A FELSOROLT HIÁNYOSSÁGOK AZI TAJTÁK, hogy egyes módszertani bizot még mindig nem állanak hivatásuk maga s a most beindult oktatási év jó előkész és megszervezésére nem tették meg a sés intézkedést. Lebecsülték a kiképzé adatokat, s megelégedtek azzal, hogy az tást elrendelő BM OTP utasítást egys lemásolták és továbbították az aleggé Nem adtak módszerbeli segítséget és nem őríték az oktatás beindítását. Azokban gyékben, ahol így történt, — mert vanna gyék, ahol jól csinálták —, már az oktat indításának kezdetén a hibák sorozatá ték el.

Reméljük, hogy az illetékes paranc levonják a szükséges következtetéseket é dékitalanul hozzálátanak a hibák megszi séhez. Parancsnokainknak és az oktatás letén dolgozóknak látniuk kell, hogy az nem öncélú, és nem azért rendeltük el ezzel munkát adjunk és zaklassuk az el ket, hanem a szolgálati feladatok szá ellátása és minőségi megjavítása érdeké

TŰZRENDEZETI SZERVEINK CSAK A ALLJÁK MEG HELYÜKET a feladatok bajtában, ha ismerik szakmájukat, tartanak a fejlődéssel és felszámolják a elégedettség, maradás és felelőtlenség n A parancsnokok legyenek igényesek első önmagukkal, de beosztottjaikkal szembe Szüntessék meg az oktatás területén közö dogmatikus és az előforduló primitív szereket. Tegyük élővé és gyakorlatiassá tatást. Ehhez azonban az is szükséges, h oktató apparátusban olyan elvtársakkal sük a személyi állományt, akik magas s képzettségűek és műveltségűek fogva masak arra, hogy testületünk tagjainak ráit oktatását és nevelését megoldják.

Már nem sok idő választ el bennünket a magyar munkásmozgalom történetének egyik legjelentősebb állomásáról: az MSZMP VII. kongresszusától.

Egész népünk feszült figyelemmel várja párt plénumának e különösen jelentős nácsközását, s nem túlzunk, ha azt álljuk, hogy az érdeklődés nem csupán ehaza rendkívüli, hanem a testvérpártok körében is.

A várakozás érthető. Az 1956-os októberi ellenforradalom után első ízben ül sze pártunk legmagasabb fóruma, hogy számvetést készítsen az előző kongresszus óta eltelt időszak, de különösen a gutóbbi három esztendő munkásságáról, eredményeiről és meghatározza az előttünk álló legfontosabb politikai, gazdasági és kulturális feladatát; a legközelebbi nagy célt: szocializmus alapjai lerakásának befejezését.

Alig néhány napja, hogy a Képző Bizottsága — a nácsközást megelőzően — az ország nyilvánosságára elé tárta kongresszusi irányelveit.

E történelmi dokumentum képezi majd a tanácskozás vezérfonalát, s határozza meg annak az útnak a következetes folytatását, amelyre immár csaknem másfél évtizede léptünk, s az esetenként elkövetett hibák ellenére is évszázados elmaradottságból haladunk és haladunk töretlenül a párt vezetésével.

A Központi Bizottság tézisei olyan időakban láttak napvilágot, s a kongresszusra olyan időszakban és körülmények között kerül majd sor — s ezt a KB irányelvek bevezetőjében is leszögezi —, melyben a nemzetközi helyzetet a szocializmus és a béke erőinek világméretű ovgalma, annak erősödése, növekedése, ugyanakkor a hidegháború és az „erőműltika” sorozatos kudarca és az imperializmus erőinek nyilvánvaló gyöngülése, kapitalizmus világválságának további élyülése jellemzi.

A tézisek minden sora, megállapítása ezt történelmi tényről tükrözi, s azt, hogy a párt vezetése szilárd, egységes, erős; a szélesebb tömegkapcsolatra épült és a gteljesebb öszinte bizalom légkörében ányítja a szocializmus építésének hatalmas munkáját.

Dicső forradalmi hagyományaink, a nemzetközi munkásmozgalom és hazai tapasztalataink gazdag kincsestára, az ellenforradalom óta eltelt három esztendő politikai, gazdasági és kulturális eredményei képezik aranyalapját a Központi Bizottság kongresszusi irányelveinek, s az a példátlan elkövetés és töretlen akaratosság, amellyel a munkásmozgalom új, erősödött forradalmi vezérkara az ellenforradalom szétzúzását követően, országunk szocialista építésének élére állt.

Egy korszak, a párt történelmi útjának, szágépítő munkásságának marxista-leninista értékelését adja. Leszögezi, hogy alapvető feladatának a 3 éves terv idő előtti teljesítését, illetve túlteljesítését, a második 5 éves tervvel a szocializmus alapjai lerakásának befejezését és a szocializmus építésének meggyorsítását; az ipari termelés további növelését; a mezőgazdasági szocialista átszervezésének befejezését és egyidejűleg termelésének igen jelentős

növelését, továbbá a dolgozók élet-színvonalának fokozatos emelését tekinti.

Olyan távlatot tár elénk, amely történelmi törvényszerűséggel megváltoztatja társadalmunk osztályszerkezetét és a két alapvető osztály: a szocialista munkásmozgalom és az átalakulás során egységessé váló szövetkezeti parasztság szilárd szövetsége képezi majd továbbhaladásunk szikkaszilárd alapját.

Nyílt, kommunista őszinteséggel beszél

A SZOCIALIZMUS ÉPÍTÉSÉNEK PROGRAMJA

Az MSZMP KB VII. kongresszusának irányelveiről

a párt eddigi útjáról, a történelmi tapasztalatokról és tevékenységének egyes kérdéseiről. Átöngően elemzi a vezetésben elkövetett hibákat és az 1956-os októberi ellenforradalom körülményeit értékelve, élesen elítéli a revizionisták osztály- és hazaáruló tevékenységét és hangsúlyozza: október 23-a nemcsak a hazai forradalmi és reakciós erők összecsapása, hanem egyúttal a nemzetközi reakció és a haladás erőinek összecsapása is volt, s éppen ezért nemcsak a függetlenségünket és szocialista vívmányainkat, hanem a népek békéjét is fenyegette.

Azt is leszögezi, hogy népünk az ellenforradalom leverését követő három év alatt a saját tapasztalatai alapján gyözdött meg arról, hogy a párt és a Forradalmi Munkás-Paraszt Kom-mány a nép érdekeit eredményesen és jól szolgálja.

Továbbra is kíméletlen harcot hirdet a revizionizmus és egyúttal a másik veszély: a dogmatizmus és szektarianizmus minden megnyilvánulása ellen, és döntően kiemeli az ideológiai tisztánlátás szükségességét.

A kongresszusi tézisek szilárd állásfoglalást jelentenek az eddigi út folytatását illetően. A nehézipar további elsődleges fejlesztése és a mezőgazdaság szocialista átszervezésének befejezése, ezzel egyidejűleg az életszínvonal emelése, amely a párt megmásíthatatlan alapelve; kulturális forradalmunk következetes továbbfejlesztése, s társadalmi és állami rendünk további erősítése, fejlesztése azt bizonyítja, hogy pártunkat és proletárdiktatúránkat semmiféle erő nem térítheti el a szocializmus építésének nagy céljától.

Szilárd alapokon haladunk tovább, hiszen — mánt a KB tézisei is leszögezik — dolgozó népünk lelkesedése, hatalmas és a kongresszusi munkaverseny során ragyogó eredményeket teremtett munkalendülete, a párt- és államvezetésbe vetett hitte mellett a legnagyobb erő: a proletár-internacionálizmus ereje segít bennünket. A szovjet nép nagy pártjának történelmi tapasztalatai, nagy barátunk és felszabadítónk szüntelen segítése és a mi utunkat járó baráti országok kölcsönös támogatása eddigi harcaink eredményességének is egyik alapvető záloga volt. To-

vábbra is építünk rá, hiszen a Kölcsönös Gazdasági Segítség Tanácsának jelentősége nemcsak a külkereskedelemler korlátozódik, hanem a távlati tervek összehangolására, a tudományos és művészeti tapasztalatcserére is kiterjed és további fejlődésünk egyik döntő jellegű biztosítékát képezi.

A Központi Bizottság VII. kongresszus elé elfogadásra javasolt téziseit méltán nevezhetjük a szocializmus alapjai lerakása befejezése nagy programjának, hiszen a politikai, gazdasági, kulturális és társadalmi, állami életünk minden területére kiterjed. Realitása, a benne meghatározott feladatok jövőt, célt tisztán tükröző nagyszerűsége további tevékenységünk vezérfonala; fejlődésünk igen nagy jelentőségű határköve.

A párt e történelmi jelentőségű programjának végrehajtásában mindenekelőtt társadalmunk alapvető osztályára, a dolgozó parasztsággal szövetséges munkásmozgalomra támaszkodik. Ugyanakkor számít a haladó értelmiség és a kispolgárság becsületes munkájára is. Ez utóbbival kapcsolatban azonban félreérthetetlenül leszögezi, hogy nem mond le a kapitalista tendencia korlátozásáról és szembeáll minden spekulációs és jogtalan jövedelemszerzési törekvéssel. Továbbra is kíméletlen harcot hirdet a volt kizsákmányoló osztályok ellenséges beállítottságú elemei ellen, de ugyanakkor — és ez is erőnk és őszinteségünk egyik nagyszerű bizonyítéka — egyenrangú állampolgárként tekinti és a fokozatos érvényesülési lehetőség biztosításával kívánja elismerni a becsületes munkát végzők és velünk egy úton haladók tevékenységét.

Néhány sorban lehetetlenség mindarról beszélni, amit a Központi Bizottság kongresszusi tézisei felölelnek. Elmélyült tanulmányozása, a történelmi jelentőségű tények alapos ismerete és a feladatok tisztánlátása szükséges e nagyszerű program megismeréséhez. Pártunk Központi Bizottsága éppen ezért tárta az ország nagy nyilvánosságára elé, hogy mindenki közkincsévé tegye, hogy mindazok, akiknek becsületes, önzetlen munkájától függ nagy célunk elérése — világosan láthas-sák a szocializmus építésének távlatát, és egy olyan korszak alkotó építőnek sorai-ban küzdhessenek, akik a nemzetközi méretű hatalmas békemozgalom élvonalában — ma már a világúrt ostromolják.

★

Tűzoltó Elvtársak!

Tanulmányozzák a Központi Bizottság téziseit; ismerjék meg minden részletét! Merítsenek belőle további munkájukhoz, hiszen azokból számos, meg-tisztelő, de egész embereket, komoly szaktudást kívánó feladatok hárulnak majd tűzoltóságunkra és tűzrendészeti szerveinkre egyaránt!

A PÁRTKONGRESSZUS tiszteletére

Az ország tűzoltóegységeinek kongresszusi felajánlásaiból

Veszprém megye

A megye tűzoltóegységei kongresszusi felajánlásainak zöme a laktanyakörlet rendezését és csinosítását, valamint különböző sportalkalmatosságok létesítését célozza. De találhatók a felajánlások között mezőgazdasági természetűek is.

A *veszprémiek* körletük 17 helyisége és a szertár kimeszelését, négy szertárajtó megjavítását, továbbá a fűtőtestek és a vízvezetékhalózat csöveinek lefestését vállalták. Hozzákezdtek emellett laktanyájuk külső körletének drótkerítéssel való bekerítéséhez s rohampályájuk végleges elkészítéséhez is. Munkavállalásuk összértéke szerény számítások szerint is meghaladja a 10 000 forintot.

A *keszthelyiek* jobbra a laktanya karbantartási és tatarozási költségeinek csökkentéséhez kívánnak hozzájárulni. Vállalták — többek között — az ajtók és ablakok lefestését, de igen értékes a mászórúd, a mászókötel és a gyűrűhinta állványának elkészítésére vonatkozó felajánlásuk is.

A *pápaiak* vállalása jobbra a területi patronáló munkával kapcsolatos. Felajánlották mindenekelőtt, hogy városuk két — arra leginkább rászoruló — tsz-ét a mezőgazdasági természetű munkálatokban munkaerővel segítik. Többen tetek felajánlást a mezőgazdasági tűzvédelmi munkálatok s általában a községi tűzoltóságok eddigénél hatékonyabb ellenőrzésére, patronálására is.

A *devecseri és a pétfürdői alosztály* tűzoltói felajánlásainak zöme szintén laktanyakarbantartással kapcsolatos. Előbbi helyen mintegy 6000 Ft, az utóbbin pedig kb. 2100 Ft értékű munkát végeztek, illetve végeznek el a kollektíva tagjai.

Zala megye

A *zalaegerszegi alosztály* kollektívája laktanyájuk öt hálólhelyiségeinek, mosdójának és két szertárának kimeszelését, illetve kifestését, valamint a mosdóban levő vízcsapok kijavítását vállalta. Várható megtakarításuk 8—10 ezer forintba becsülhető. A területi ellenőrző és patronáló munkával kapcsolatos vállalásaikat már teljesítették.

A *nagykanizsaiak* egy kb. 21 négyzetméternyi járda elkészítésével s a laktanyaépület belső berendezéseinek kitisztításával kívánnak csatlakozni az országos mozgalomhoz. Vállalásukkal előreláthatólag 3500 Ft megtakarítást érnek el.

A *lenti-i alosztályon és a zalaszentgróti kirendeltségen* szolgálatot teljesítő elvtársak felajánlása túlnyomó részben a területi ellenőrző és patronáló munka intenzívebbé tételét célozza. Ezen túlmenően a lentiek a laktanya előtti parkosított terület körülkerítését is vállalták.

A *bázakerettyei és lovászi tűzoltók* kongresszusi felajánlása lényegében laktanyakarbantartással kapcsolatos s értékét tekintve szerény becslések szerint is közel 21 000 Ft-ra becsülhető. Igen értékesek a területi patronáló munka fokozását célzó vállalásaik is.

Budapest

A budapesti tűzrendészeti osztályparancsnokság egységei kongresszusi munkafelajánlásainak középpontjában a VIII. kerületi alosztályparancsnokság felhívása nyomán beindult nagyszabású, valamennyi egységet érintő szerelési verseny áll. Emellett — természetesen — szinte valamennyi egységen külön vállalások is születtek s ezek közül említünk most egy-néhányat.

A *II. kerületi alosztály* tűzoltóinak vállalása túlnyomó részben a lakóházi tűzrendészettel s a takarékosági mozga-

lommal kapcsolatos. Lényegében hasonló a *XIII. kerületi* felajánlása is; az ő nevükhöz fűződik egyébként az a lakóházi tűzvédelemmel kapcsolatos versenyfelhívás is, mely a legtöbb budapesti egység csatlakozott.

A *XIV. kerületiek* Zugló üzemeiben szolgálatot teljesítő instruktorok között indítottak versenyt a „legjobb instruktor” cím elnyeréséért. Ezen túlmenően vállalták, hogy a laktanya területén levő — korábban mást célt szolgált — épületet kultúrterem céljára átalakítják. Ezzel a munkával előreláthatólag 4000 Ft-ot takarítanak meg.

A *XVII. és XXII. kerületiek* kongresszusi felajánlásai a laktanya rendezésével és csinosításával kapcsolatos. Az előbbiek kb. 340 négyzetméter drótkerítés lefestését vállalták 136 munkaórával már végre is hajtották. Az utóbbiak nemrégiben elkészült — laktanyájuk még itt-ott rendezetlen udvarának rendbehozására tettek igen értékes felajánlást.

Lényegében hasonló természetű a *szabadkikötői* önkéntes tűzoltóság felajánlása is. Laktanyájuk helyiségeinek, ajtóinak és ablakainak kimeszelésével, illetve átfestésével s ennek kapcsán a laktanya felújítására kb. 30—35 000 Ft megtakarítással kívánnak hozzájárulni a kongresszusi felajánlási mozgalomhoz.

Budapest többi — s itt nem említett — egységein is vannak különböző, az előzőekben említett felajánlásokhoz hasonló természetű vállalások. Teljesítésük minden bizonnyal több tízezer forintos megtakarítást jelent majd a népgazdaság számára, s amellyel nagymértékben hozzájárul a tűzvédelmi munka további fejlesztéséhez.

Országos Karbantartó és Szervíz Műhely

A műhely dolgozói szeptember 11-én eszközölt felajánlásaikkal csatlakoztak a kongresszusi felajánlási mozgalomhoz.

Legjelentősebb vállalásuk egyike, hogy — a közelmúlt évekhez hasonlóan — rendszeres, főleg műszaki természetű támogatásban részesítik az egyik — Budapesthez közel — Fejér megyei termelőszövetkezetet. Igen számottevő lakásépítésre vonatkozó felajánlásuk is. Ennek lényege, hogy egy — a XIII. kerületi tanács által kilátásba helyezett s a tűzveszélyesnek nyilvánított — szoba-konyhás lakást társasági munkával helyreállítanak, s azt egyik fiatal házaspár rendelkezésére bocsátják. Ezen túlmenően három műszaki munkás — már folyamatban levő — kislakásépítéséért segítséget nyújtanak.

Feltétlenül hasznosnak ígérkezik az a felajánlásuk, mely a megyék fokozott műszaki segítségét célozza. Ennek kapcsán 4—5 tagú brigádot szerveznek, melynek feladata lesz, hogy a légzőkészülékek ellenőrzésével és cseréjével egyidejűleg hatós segítséget nyújtson a különböző műszaki meghibásodások helyszínén történő felderítésében és lehetőség szerinti azonnali kijavításában.

Értékesek s minden bizonnyal komoly megtakarítást hozhatnak majd az egyes részlegek felajánlásai is.

A *kismotorfecskenő részleg* pl. vállalta, hogy szolgálati időből kibetonozza a kismotorfecskenő-műhely járatvezetékének — jelenleg igen rossz állapotban levő — javítását, s messzemenően szorgalmazza a kiselejtezett kismotorfecskenők egyes alkatrészeinek saját erőből történő javítását.

A *szerelő-, a lakatos- és az elektromos részleg*, valamint az *anyagipari szolgálat* felajánlásai is lényegében hasonló természetűek. Többségükben kiselejtezett anyagok (futóművek, motorok, szivattyúk stb.) felújítását, átalakítását és raktárra történő átvételét célozzák.



Az akadálypályán lezajlott verseny nagymértékben fokozta az egységek küzdőképességét

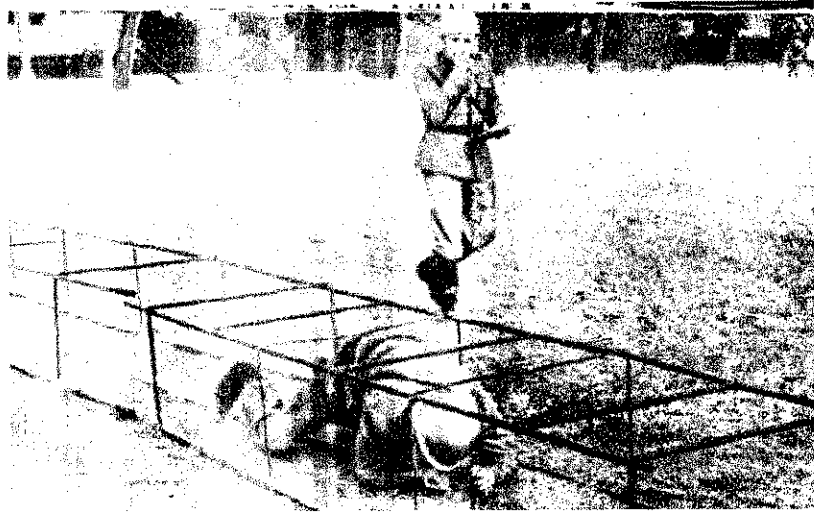

A BUDAPESTI TŰZRENDSZETI OSZTÁLYPARANCSNOKSÁG VIII. ker. osztályának párt- és hivatalvezetése határozatot hozott, amelynek értelmében az SZMP. VII. kongresszusának tiszteletére szerelési versenyre hívta ki a budapesti osztályparancsnokság területén levő valamennyi tűzoltóegységet.

A verseny célkitűzését a tűzoltók politikai és szakmai felkészültsége növelésében és fokozottabb helytállásra, felelősségérzetre nevelésben állították meg.

A KONGRESSZUSI VERSENYFELHÍVÁST valamennyi budapesti tűzoltóegység fogadta.

A szerelési verseny három csoportból állt:

Első részét a már ismert akadálypálya-gyakorlat képezte azzal az eltéréssel, hogy az utolsó akadály lezárása — a kúszópályán való áthatolás — osztóról került „E” tömlővel történt.

A második feltétel fecskendőről magasba szerelés volt, a harmadik pedig egy feltételezett pincetűz oltása és egy sugár mélybeszerelése 3 darab dugólétrával.

TÖBB HÓNAP LELKES MUNKÁJA és lázas készülődés

az elsőségért küzdő csapatok tagjait.

A magasba szerelést a második emeleten egy feltételezett tűznek az eloltásával kombinálták úgy, hogy az egyik sugárral természetes feljárón, a másikkal pe-

volt, s a szerelő egységek műszaki felkészültségének mélyenségéről adott képet. Megjegyezzük, hogy a viz késői megjelenése bizony nem egy alosztálynak okozott bosszúságot, s ez az esetek többségében a gépkezelők hibájából adódott...

A budapesti egységek kongresszusi szerelési versenyét a XI. alosztály csapata nyerte. Második helyezett a XIX. alosztály, a harmadik pedig a VIII. „Roham” csapata lett.

AZ ELSŐ KÉT HELYEZETTET világvérvő rádióval, a harmadikat pedig röplabdafelszereléssel jutalmazták. A verseny megrendezésével a Budapesti Tűzrendészeti Osztályparancsnokság elérte a kitűzött célt. Elérte, mert a továbbképzés szünetében is rendszeresen tovább fejlődött az egységek felkészültsége, s végül, de nem utolsósorban — tovább erősödött a budapesti egységek ütőképessége.

A Budapestiek KONGRESSZUSI VERSENYE

dés előzte meg a döntő két napját.

A verseny döntőjét szeptember második hetében rendezték a XVIII. alosztályon, illetve a Kun utcában. Az akadálypálya-gyakorlatot az előbbi, a másik két feltétel versenyét pedig az utóbbi helyen bonyolították le.

A verseny során a feltétel második és különösen a harmadik részének végrehajtása állította kemény feladat elé

dig kihúzó létrán kellett felhatolni.

A VERSENY LEGNEHEZEBB SZAKASZÁT a mélybeszerelés jelentette. Itt szintén két „E” sugarat kellett szerelni fecskendőről, kútból való táplálással. Az egyik sugarat természetes feljárón át, önmentővel, a második sugarat pedig egy feltételezett aknában át — függő dugólétrán kellett megszerelni. Ez a gyakorlat már „éles”

A szakmai tudás, gyorsaság és ügyesség együttesen biztosította a jó eredményt

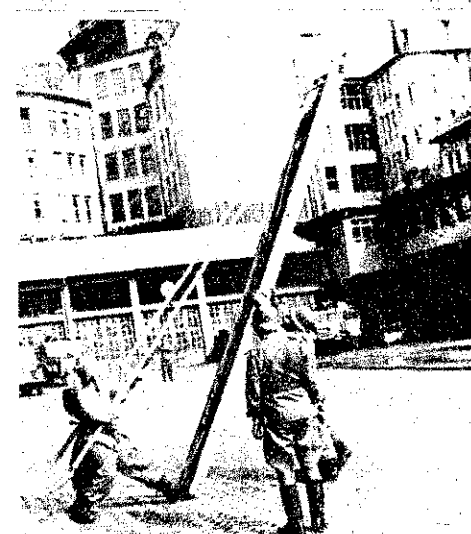

A mentő tűzrendészet IDŐSZERŰ KÉRDÉSEIRŐL

Az eredményes tűzoltás feltételei

Jó, ha időnként lemérjük az életben megtehető utunkat, s megállapítjuk munkánk eredményeit, hiányosságait. Ez a vizsgálódás arra szolgál, hogy a továbbhaladás útján jelentkező akadályokat elhárítsuk és óvakodjunk a hibák megismétlésétől.

Elengedhetetlenül szükséges, hogy a mentő tűzrendészeti munkát — rendszeres időszakonként — behatóan mi is megvizsgáljuk. A kialakult gyakorlat szerint a vizsgálat alapját az képezi, hogy a tűzoltóegység kikerülésekor milyen terjedelmű volt a tűz és hogy a tűz oltását károsodás növekedése nélkül végezték-e el. Ez a módszer önmagában még elégtelen lenne, ha nem vizsgálnánk meg a tűzkeletkezés és a tűz kifejlődésének egyéb körülményeit; nevezetesen, hogy a tűz észrevétele és jelzése között, valamint a riasztás és a helyszínre érkezés között mennyi idő telt el, továbbá mi segítette vagy akadályozta a tűzoltás munkáját stb.

Az eredményes tűzoltás feltételeinek biztosítása mellett joggal várható, hogy a tűzoltásnál az illetékes tűzoltóegységek (legyenek azok önkéntes vagy állami jellegűek) mesterségbeli felkészültségükről jól vizsgálzandóak. A vizsga eredménye kézzelfogható: az a csökkenő értékű károsodásban mutatkozik meg. Ezt az elvi fejtegetést minden tűzoltó jól ismeri, ezek a megállapítások semmi újat nem tartalmaznak. Ha viszont így van, akkor nagyon jogos a kérdés felvetése: miért nincs úgy mindig a gyakorlatban is.

Az eredményes tűzoltás feltételeinek megteremtésében eleve számolni kell különböző tényezők hatásával. A tűz a legkritikább esetben fordul elő ugyanazon a helyen és ha igen, hosszú évek telnek el, míg megismétlődik. A tűz sehol sem tartozik a várt jelenségek sorába, s a tüzesetek szétszórtan jelentkeznek. A tűzzel kapcsolatban éppen ezért az állampolgárok nem nagy jártasságot szereznek. Ezek a körülmények indokolják, hogy az ország minden lakott helyén és az üzemekben legyen bizonyos fokú tűzkészültségi szolgálat s lényeges, hogy a lakosság (a dolgozók) éberségét a tűzvédelem terén mindig fenntartsuk.

A lakott helyeken és az üzemekben a várható beavatkozások számának megfelelően — a tűzoltóság önkéntes vagy állami szerve kialakult formát mutat. Öröndetes, hogy a tűzvédelem szerveztségében számos országot megelőzünk. Ez a szerveztség igen jelentős tényezője annak, hogy az 1 főre jutó tűzkár Ft értéke egyre kisebb lesz.

A kárérték csökkenésével azonban mégsem lehetünk megelégedve. Számos tűzvizsgálatnál szinte önmagától merült fel, hogy a károkozást vagy a kárhatást egy-egy elemi szabály betartásával el lehetett volna kerülni, illetve csökkenteni lehetett volna a kár nagyságát. De nem lehetünk elégedettek a tüzesetek gyakoriságával sem. Ha a tűzkárstatisztikát vizsgáljuk, feltűnően magas a gondatlanságból és a gyermekjátékból keletkezett tüzek száma. Ezen a területen lehet, sőt kell is változtatnunk.

A tűzkeletkezés és a kárérték alakulásában megtaláljuk a megelőző tűzrendészeti vonatkozású hibákat és tapasztaljuk a mentő tűzrendészeti munka helytelen végzését, egy-egy tűzoltási feladat rossz megoldását. A gyakorlati munkánk alapos boncolgatása rámutat azokra a negatívumokra, amelyek felhasználása lehetővé teszi az arra, hogy népgazdaságunk tűzokozta vesztesége tovább csökkenjen.

A tűzrendészeti munkát a tanácsszervek, az üzemek vezetői és a lakosság bevonása nélkül, vagyis a tűzrendészet társadalmasítása nélkül nem tudjuk elvégezni. A feladatok végrehajtásához megvannak a szükséges jogszabályok, s lehetőségünk van arra, hogy a tűzrendészeti érdekeket érvényesítsük. Ahol ezen a területen elmaradás tapasztalható, ott a tűzoltóegység parancsnoka elsődlegesen saját munkájában keresse a hibát, mert a hiba felismerése nélkül a társszervek segítségével sem tud előbbre jutni. Ehhez a munkához szeretnénk segítséget adni azzal is, hogy a mentő tűzrendészet terén megmutatózó hibákra felhívjuk az önkéntes és az állami tűzoltó elvtársak figyelmét.

A mentő tűzrendészeti munka értékelésénél megállapítást nyert, hogy a tűzoltási feladatokban, a tűzjelzés, a riasztás, a segítségnyújtás, a lakosság felkészítése, a tűzoltás előkészítése, a felderítés és a vizszerzés terén a visszatérő hibák következtében kevés előrehaladás mutatkozik. Ezeket a kérdéseket külön-külön is szükséges elemeznünk, hogy minden tűzoltóparancsnok a helyi körülményeknek megfelelően levonja a tanulságot, megtegye a szükséges intézkedéseket és a tűzoltó elvtársak is elősegítsék a problémák gyakorlati megoldását.

A késedelmes tűzjelzés

A tűzoltóknak — úgy gondoljuk — nem kell hangsúlyoznunk a tűzjelzés fontosságát. Tudjuk azt, hogy kétszer ad, aki gyorsan ad. Az egyes személyek segítséget várnak akkor is, ha nem is kértek. Ugyanakkor a tűz sokszor nem-

csak a mulasztót bünteti, hanem veszélyt idéz elő. Bármilyen hihetetlen hangzik — a kiemelt jelentőségű tüzeknél is — a tűzjelzés terén a helyzet, hogy átlagban minden 100 eset közül 3—4 tüzesetet egyáltalán nem jelentenek be, és 20—25 tűznél 10 perctől több óráig terjedő késedelemmel kerül sor a tűzjelzésre, illetve az állami tűzoltóegység értesítésére. Az elmúlt évben valamilyen vezetőbb volt ez az arány, az idei év felében viszont a tüzek 24 százalék volt késői tűzjelzés.

Ha csak ez év augusztusában a emelt jelentőségű tüzeseteknél vizsgáljuk is a késői tűzjelzéseket — a 15 perces késedelmességet nem is látva — mégdöbbenőek a tények.

Ásotthalomról 27 óra késedelen jelezték egy olyan tüzet, ahol a tűzvetkeztében egy gyermek is meghalt.

Besenyőszögben egy 11 687 Ft okozó tüzet 18,30 perces késéssel jelezték.

Hasonló eset történt Fót községében, ahol 3 óra késéssel értesítették a tűzoltóságot a 44 139 Ft kárt okozó esetről.

A Lajtahansági gazdaságban tőzlábon álló gabona tüzet 1 óra késéssel jelezték a tűzoltósághoz: a kár 9 forint.

A Balaton községi 11 463 Ft okozó mezőgazdasági tűznél 75 perc telt el, míg segítséget hívtak.

Cered községben, ahol 18 760 Ft kár lett, ugyanez 56 percbe került.

Az Egyek községi területtűzről 2 óra múlva értesült a területileg illetékes tűzoltóság.

Szurdokpüspökön 13,10 órakor kezdett mezőgazdasági tűzhez — a tűzjelzés késedelmessége miatt — a tűzoltóegység 14,25 órakor érkezett meg: a kárérték 37 375 Ft.

Mozsgó községben történt szerdánél a tűzkeletkezéstől számított 26 percre jelezték a tüzet. A kár 26 150 Ft.

Tésenfa községben 20 perces késéssel jelezték a tüzet. Itt 13 040 Ft volt a kárérték.

Szandaszőlősen 100 perc késéssel történt a tűzjelzés. A kár 21 000 Ft.

Kisdorogon 37 perc késéssel riasztották a tűzoltókat. A kár 24 628 Ft.

Nagykanizsán az egyik tűznél 4 óra telt el a tűz keletkezése és a tűzjelzés között. A kár 11 978 Ft.

Ez a felsorolás azt is érzékelteti, hogy tűzjelzéssel elsősorban a községekben a legnagyobb probléma. Az elmúlt gyedévben pl. Budapesten nem forlt elő 5 percnél hosszabb késedelem. gy hisszük, nem szükséges különösebb imtani művelet ahhoz, hogy a késelmes jelzésből származó kárnöveke-s értékét megkapjuk.

Ebben az eléggé el nem ítéltető je-aségben — sajnos — a tűzrendészeti tóságok beletörődtek. Ezt bizonyítja, gy a 30/1956. (IX. 8.) MT sz. rendelet . §-ában foglaltakat egy esetben sem alkalmazták. (Ezt a gondolatot nem ért vetettük fel, mintha pusztán a abálysértési eljárások lefolytatásától rnának a tűzjelzések megoldását.)

A tűzjelzés elmulasztásának okai

Ha megvizsgáljuk, hogy az egyes ál-polgárok miért nem teljesítik alap-tó kötelezettségüket (kivéve azon ese- ket, amikor a tűz keletkezése és ész- vétele között objektív ok játszik sze- pet), ennek okait az alábbiakban je- hetjük meg:

A kárt szenvedett a tűznél értékmen- st végez, s közben megfélekedzik ar- l, hogy maga nem képes a növekvő szély elhárítására.

A kárt szenvedett nem ismeri a tűz- zés helyi lehetőségeit, ezért késleke- k a jelzés teljesítésével.

A tüzesetnél segíteni akarók úgy vé- ;, hogy más már teljesítette a tűz zését.

A tüzet okozó, félve a felelősségtől, isok tudta nélkül maga akarja elvé- zni a tűz oltását.

A kárhelyre elsőnek megérkező, be- atkozó tűzoltóegység — túlbecsülve ajét — maga akarja eloltani a tüzet. z a jelenség az önkéntes tűzoltótes- leteknél még gyakran felbukkan!)

A tűzjelzés személyi okain túl — el- sorban a községekben — bőven talál- tók tárgyi okok is. Ezek az alábbiak:

A tűzjelzési rendszernek a községen gazdaságon) belüli kiépítetlensége.

A távbeszélő berendezés helyi inya.

A távbeszélő berendezések korlátolt új használhatósága.

(Ez különösen az egyműszakos posta- zataloknál fordul elő!)

Viharos időben a posta hírszolgálati inete.

Azt is tapasztalhattuk, hogy ameny- iben a közelben nincsen telefon, ke- s embernek jut eszébe, hogy bármely ors közlekedési eszköz felhasználá- val teljesítse a tűzjelzést. (Pedig a zségekben a motorkerékpárok után ir a személygépkocsik is megjelen- :!)

A tűzjelzés megjavítása tőlünk függ!

Kormányunk a tűzoltóságról és tűz- rendészetről szóló rendelet megalkotá- sánál messzemenően figyelembe vette a tűzjelzés fontosságát. A 30/1956. MT sz. rendelet 11—12. §-ai lehetőséget ad- nak, és egyben szigorú kötelezettséget is rónak a tűzjelzés teljesítésére. Saj- nos, a rendelet végrehajtásával úgy vannak a tűzrendészeti szerveink, hogy annak megvalósítását valaki más kez- deményezésétől várják. A rendeletben foglaltak megvalósítását, ha helyileg kezdeményezik is, a postától kapott el- utasító válaszokat — mint megváltoz- hatatlan tárgyi akadályt — egyszerűen tudomásul veszik. Tűzrendészeti szer- veink elfeledkeznek a Népköztársaság Elnöki Tanácsának 1956. évi 13. sz. tör- vényerejű rendelete 16—17. §-ában fog- laltakról. Joggal kérdezzhetjük: hogyan lehetne valamelyik község tűzvédelmét kielégítőnek tartani akkor, ha ott du. 6 órától, másnap reggel 8 óráig nincs lehetőség a tűzjelzésre? Az állandó hír- összeköttetés egyébként nemcsak tűz- oltósági probléma, hiszen a község la- kosságát egyéb vonatkozásban is szol- gálja. Elégséges, ha a mentés és a be- tegszállítás kérdését említjük. A hír- összeköttetés biztosításában ezért a ta- nácsszerveknek kell betölteni az elsőd- leges szerepet.

A tűzoltóságnak az a feladata, hogy a maga vonatkozásában felmérje a köz- ség hírközlő eszközökkel való ellátott- ságát. Ebben elsődleges a posta hírháló- zata, de nem szabad figyelmen kívül hagyni a rendőrség és a MÁV hírköz- lési lehetőségeit sem. Ahol nincs biz- tosítva a folyamatos hírszolgáltatás, ott a postának meg kell oldani a problé- mát. A tanács végrehajtó bizottságának feltétlenül be kell avatkoznia a posta által közölt akadályok elhárítása érde- kében. A híradás biztosításának költ- sége természetesen a használó közsé- get terheli. Mindezeket a tűzrendészeti szerveknek kell a járási tanács VB- nél kezdeményezni, és nem szabad belenyugodni az alsófokú szervek eset- leges kedvezőtlen döntéseibe. Ilyen- képpen nyugodtan mondhatjuk, hogy a híradás egyik fontos láncszemét a ke- zünkben tartjuk.

A lakosság és a tűzjelzés

A tűzjelzés elsődleges láncszeme természetesen a kárt szenvedett és a helyi tűzoltóerők közötti tűzjelzés biz- tosítása. A sorrend megcserélésének oka, hogy az önkéntes tűzoltók mun- kája csak erejüknek megfelelő feladat elvégzésére ad biztosítékot. A községek- ben a tények tanúsága szerint a közép- tüzek aránya mindenkor magasabb, mint a városokban. A községekben tör- tént tüzek oltása a legtöbb esetben az

állami tűzoltóság segítségével biztosít- ható.

Amilyen alapossággal kell biztosítani a község és az állami tűzoltóság közötti hírósszeköttetést, ugyanezt az alapos munkát követeli a helyileg legjobban megfelelő tűzjelzés kialakítása. A helyi tűzjelzés módja igen változatos lehet — kezdve a tűzilármától, a tűzjelző beren- dezések többféleségéig.

A helyi tűzjelzés megteremtésében alapjában véve két feladat hárul a tűz- rendészeti szervekre:

a) a lakosság (dolgozók) kioktatása a tűzzel kapcsolatos ismeretekre és a tűz- jelzésre;

b) a községi tűzjelzés módjának ki- alakítása és annak tökéletesítése.

A tűzjelzés végrehajtása természet- szerűleg a lakosságra hárul. Egyre több helyen láthatjuk kifüggesztve a tűz- oltóság hívószámát. Ez helyes, de ön- magában nem elég. Nem elég a községi lakosság részére, mert minél távolabb van a bajba jutott az állandó szolgálá- tot tartó tűzoltó egységtől, annál több ismeretre van szüksége, hogy a tűz- keletkezés első perceit a lehető legsze- rencésebben használja fel. Elsősorban az önkéntes tűzoltótestületek parancs- nokainak feladata, hogy a tűzrendészeti felvilágosításokon keresztül minél erő- sebb személyi kapcsolatot teremtsen az állampolgárokkal és ehhez a tűzrendé- szeti szerveknek hathatós segítséget kell adni.

A városokban ilyen vonatkozásban tagadhatatlanul lényegesen kevesebb probléma van. Ez azonban nem jelent- heti, hogy a tűzrendészeti hatóság ve- zetői ne vegyék elő az elmúlt időszak tűzkárstatisztikáját és annak nyomán ők is fokozzák a másodpercek megnye- réseért folyó harcot a tüzeseteknél.

Feladataink

A tűzoltó elvtársak meggyőződhettek arról, hogy területükön is súlyos hibák mutatkoznak a tűzjelzésben. Minden vonatkozásban igényesebbnek kell len- ni a tűzjelzés megjavítása érdekében, egyrészt a vezetők, másrészt a lakos- ság irányában. Azokon a helyeken, ahol a tűzjelzés feltételei biztosítottak, s a dolgozók tájékoztatásáról gondoskodás történt, ott a tűzrendészeti hatóságnak minden alapja megvan arra, hogy mu- lasztás észlelése esetén a legszigorúb- ban alkalmazza a felelősségrevonást.

A tűzjelzés szabályaként tekinthet- jük, hogy bármely tűz észrevételekor, a tűzoltás megkezdésével egyidejűleg késedelem nélkül értesíteni kell a helyi tűzoltóságot és a legközelebbi ál- lami tűzoltóegységet. Tűzoltóparancs- nokainknak fontos feladatuk, hogy a községekben, városokban és üzemek- ben egyaránt megértessék a dolgozók- kal ezt a szabályt és ennek betartásáról kellő szigorral gondoskodjanak.

Mint minden más területen, a tűzoltóságnál is szokásos, hogy időközönként napirendre tűzzünk egy-egy — rendszerint valamelyik munka- vagy szolgálati tevékenységgel összefüggő — témát, s azt alaposan megvitattjuk. Ilyenkor értékeljük az eddigi munkát, s ugyanakkor — a következtetések levonása után — megszabjuk a további legfontosabb tennivalókat. Az ilyen értekezletek eredményessége magától értetődően nagymértékben függ a felkészüléstől, a szóban forgó terület reális értékelésétől s — nem utolsósorban — a következtetések helyes levonása alapján szükségesnek vélt további tennivalók meghatározásától. Ilyen vonatkozásban — sajnos — osztály- és alosztályparancsnokságaink tevékenysége gyakran igen sok kívánnivalót hagy maga után — bár az is igaz, hogy örvendetesen jó példákkal is találkozhatunk.

Csongrád megye

A Csongrád megyeiek az utóbbi két hónapban három igen jelentős munka-, illetve szolgálati terület — a szolgálat-ellátás, az instruktorszolgálat, valamint a községi önkéntes tűzoltóságok helyzetének és tevékenységének — értékelését tűzték napirendre. Nem véletlenül, hanem előre elhatározott szándékkal nyúltak ezekhez a kérdésekhez, mivel szükségesnek és időszerűnek vélték a velük való alapos, részletekre is kiterjedő foglalkozást. Egyelőre három vaskos „iratcsomó” (az egyenként kb. 30 oldalas beszámoló s a hozzászólásokról készített jegyzőkönyvek) és az azokban fellelhető hasznos, értékes megállapítások, bírálatok és javaslatok tanúsítják a megtartott értekezletek sikerét és eredményességét. Valósággal ízekre szedték az érintett területek problémáit, s olyan értékelést adtak, amilyennel — sajnos — csak igen elvétve találkozhatunk. Hasonlóképpen az elismerés hangján kell szólalunk a feladatok meghatározásáról is, melyek egyébként a rendszeresen kibocsátásra kerülő osztályparancsnoki parancsokban is napvilágot láttak.

Magától értetődő persze, hogy egy-egy értekező — legyen az bármilyen színvonalas — vagy pl. az ennek alapján kiadott parancs egymagában még nem oldja meg a problémákat. Fel-tétlenül szükség van a parancsok következetes végrehajtására, illetve végrehajtatására is! Hogy a Csongrád megyeiekkel ilyen vonatkozásban sem lesz baj, arra — legalábbis a szóban forgó kérdésekben tanúsított lelkiismeretes munkájuk után ítélve — úgy véljük, bizton számíthatunk...

De maradjunk az értekező-technéknél... Immár évek óta szokásos, hogy a tűzrendészeti szervek időközönként számot adnak a területileg illetékes párt- és tanácsszerveknek mun-

kájukról. Az viszont alig fordul elő — legalábbis nem sokról tudunk —, hogy a megyei és járási párt- és tanácsszervek képviselői részt is vesznek egy-egy fontosabb alosztályparancsnoki értekezleten. Pedig — úgy véljük — nagyon hasznosnak bizonyulna egy-egy ilyen megbeszélés.

Úgy látszik, a Csongrád megyeiek felismerték ennek az igazságnak a jelentőségét s az ilyen kölcsönös megbeszélésekben rejlő lehetőségeket, mert pl. az augusztus 11-i — az önkéntes tűzoltóságok munkájának értékelésével kapcsolatos — alosztályparancsnoki értekezletre meghívták a megyei és járási szervek képviselőit is. S hogy a meghívás „nyitott kapukat” döngtetett, mindennél jobban bizonyítja az, hogy az említett értekezleten részt vett a megyei pártbizottság adminisztratív osztályának és a megyei tanács igazgatási osztályának vezetője, a megyei KISZ-



bizottság titkárhelyettese és csaknem valamennyi járás egy-egy vezető funkcionáriusa is.

Úgy véljük, felesleges bizonygatnunk az értekező sikerét és eredményességét. Minden-esetre megjegyezzük: nem ártana, ha az osztályparancsnokságok — karöltve az érdekeltektől — párt- és tanácsszervekkel — követnék a Csongrád megyeiek példáját...

A megelőző és mentő tűzrendészeti ágazat „összedolgozásának” örvendetes és követésre méltó példájával találkozunk

CSONGRÁD megyei

a megyében. Ennek az a lényege, hogy pl. egy-egy nagyobb objektum elkészülte után, rendszerint annak műszaki átvétele alkalmával az illetékes tűzrendész az éppen szabadnapos őrségparancsnok kíséretében vesz részt a bejárásán. Ez a módszer különösen a mentő tűzrendészetet képviselő őrségparancsnok szempontjából jelentős, mivel megismerkedik az objektummal, annak gyártási-technológiai folyamatával, tájékozódik a víz-szerzési és közlekedési viszonyokról, s emellett lehetősége nyílik az esetleges oltási módok megbeszélésére is. De előnyös ez a gyakorlat a tűzrendész szempontjából is, hiszen az őrségparancsnok meglátásai és javaslatai nyilvánvalóan sok segítséget nyújthatnak a határozat elkészítéséhez. Ez a kezdeményezés egyébként a szegedi alosztályon látott napvilágot, s az osztályparancsnokság — véleményünk szerint igen helyes — intézkedése nyomán az egész megyében meghonosodott.

Országos méretben egyre több az olyan tűzoltók száma, akik szakmai ismereteik bővítése mellett iskolázottságuk s — végeredményben — általános műveltségük fejlesztésére is gondolnak. Csongrád megyében pl. az elmúlt évben 78 tűzoltó tanult különböző — jobbára általános — iskolában, sőt számuk az idei tanévben már 90 főre szaporodott. A legnagyobb aktivitás — mondhatnánk: „tanulási láz” — elsősorban Szegeden és Nagylakon tapasztalható, mivel lényegében közel 100 százalékosnak tekinthető az állami oktatásban való részvétel. Örvendetes javulásról beszélhetünk azokkal kapcsolatban is, akik az elmúlt év során egyébként távollattartták magukat az iskoláktól. A hőmezővásárhelyiek esete a legjellemzőbb, mivel náluk — a tavalyi százszázalékos érdeklenséggel szemben — ez évben 24-en iratkoztak be a közgazdasági technikum I., illetve az általános iskola VII. és VIII. osztályába. Meg kell viszont mondanunk azt is, hogy a beiskolázás statisztikájának az elmúlt évihez képest kedvező alakulásában — s ez igen figye-

lemre méltó — döntő szerepe volt annak, hogy a parancsnokok és a tisztek túlnyomó többsége jó példát mutatott, és következetesen élen jár a tanulásban...

Aránylag sok probléma van feladva a mentő tűzrendészeti ellátása területén. Ez értendő hiszen az instruktorkörük száma alig egy-két hónapja kezdtek csak meg tevékenykedni, tehát úgyszólván ú-



coknak tekinthetők ebben a munkakörben. Ez a megállapítás is arra utal, hogy sok nivalónk akad instruktorkörünk szakszerű s minden igényt kielégítő munkája megteremtésének biztosítása terén. De nem csak Csongrád megyére érvényes ez, hanem országos viszonylatban is. Gyakran találkozunk ugyanis szakszerűtlen tevékenységekkel — jobbára ez a tűzveszélyes munkálatok végzésére kiadott engedélyek területén — kulturálatlan, sőt teljesen értelmetlen frásztévkedésekkel. De még tapasztalásról is értesültünk.

Helyenként sajnálatosan a problémát okozott az egyes munkakörök felelős vezetőinek inkompetenciája és helytelen magatartása. Ilyen esetek még ma is előfordulnak, habár egyre inkább lecsökken az egészséges kapacitások kialakulása.

Befejezésül megállapíthatjuk, hogy az osztályparancsnokságok is ismeri, sőt értékeli a meglévő problémákat, s amellyel tudják azokat megoldásukra. Örvendetes az is, hogy az instruktorkör — amint erre a legutóbbi értekezletükön elhangzott hangnemen — a szóvalaközlésből is következtethet — mint mentő tűzrendészeti munkában — annak érdekében, hogy véglegesen rend legyen a portáján.

VESZPRÉM megyék

Veszprém megye

Hónapokkal ezelőtt, a termelőszövetkezeti mozgalom ndent elsőpró lendületű győme idején jártunk utoljára megyében. Így azután értő, hogy mostani látogatáik alkalmával mindeneit arról szerettünk volna győződmi, hogy a szocialis-gazdálkodás útjára lépett, b ezer Veszprém megyei oltócsalád miképpen találta g a helyét a termelőszövet-etekben, s hogyan fejlődtek erősödtek azóta a szocialis-községek tűzoltótestületei. A kérdés első felét illeti anélkül, hogy az átmenet-szükségszerűen együtt járó kézségeket lekicsinyelnénk minden túlzás nélkül meg-íphatjuk, hogy az itteni oltócsaládok túlnyomó több-e már ebben az esztendőben megtalálja számítását a szö-kezetekben. A testületek ré-re nyújtott támogatással csolatosan viszont azt mond-uk, hogy az erkölcsi ter-zetűek mellett mind több agi jellegű is akad, s bár zer forintos vagy ennél na-bb összegű „beruházásra” előre még csak kevés he-1 futja a fiatal tsz-községek éből, mégis igen örvend-n egyre több egyenruhával lagodnak a testületek. Ma — egy esztendővel a párt irozata után! — alig akad n község, amelyben leg- b egy rajt ne tudnának nruhába „öltöztetni”.

pápai járáshoz tartozó kis mesgőrszöny községben ne- forintnál mindenképpen re rúg majd egy-egy mun-yság. Pethő György közsé- arancsnoknak — mint bri-zezőtőnek — pedig, persze iztájival együtt, a harminc- forintot is fölözi annak n a tiszta évi jövedelem. viszont, hogy az itteni ozók, s velük együtt ter-zetesen a tűzoltócsaládok rendkívül szorgalmasan ik munkájukat. S ha már rtunk, feltétlenül meg kell kezünk arról is, hogy a község tűzoltói becsülettel sítik fél esztendővel ez- tett felajánlásukat. Tizen- községi kutat tisztítottak ldig társadalmi munkában, pen fejlődik az a két hol- ukorrépartábla is, mely- a megművelését ugyancsak dalmi munkával vállal-

Amikor elvtársaink az em- lített felajánlást tették, egyben versenyre kihívták a többi szo- cialista község tűzoltótestü- teit. A versenyfelhívásra azon- ban — sajnálatosan — csak néhány testület válaszolt. Úgy véljük, jobbára a helyi adottságok különböző volta miatt történt így! Okulva az ilyen esetekből, szerintünk nem lenne helyes, ha ilyesfajta verse- nyeket indítanának megyszer- te. A lelkes kis tűzoltóközös- ség értékes kezdeményezését mégis dicsérendőnek találjuk, hiszen a közmondás is azt tar- ja: „Sok kicsi sokra megy.” Márpedig termelőszövetkezeti községeink és anyagi erőforrá- suk gyarapodásának arányában végeredményben maguk a tes- tületek is nagy hasznát látnák, ha minél több helyen — ter- mészetesen mindenkor a helyi adottságok figyelembevételével — születnének ilyen, viszony- lag könnyen teljesíthető, s tsz- eink erősítését szolgáló felaján- lások. Így ugyanis — persze, egyáltalán nem lebecsülendő értékű munkával — szépen le- hetne gyarapítani a szövetke- zeteket, ha „csupán” négyszáz-



ötven—ötszáz tsz-község tes- tületei magukévá tennék a ne- mesgőrszönyiek valóban nemes kezdeményezését.

Véletlenül úgy adódott, hogy a pápai alosztályon és a füzfői őrsön is meghallgathattunk egy-egy ún. „szabadfoglalko- zást”. Pápán nem volt semmi baj: a beosztottak a rajpa- rancsnok irányításával érdekes számtani gyakorlatokat végez- tek, amelyekből valamennyien rendkívül aktívan kivették a részüket. Füzfőn azonban — úgy látszik — úgy értelmezik ezeket az elsősorban az álta- lános műveltség fejlesztését szolgáló foglalkozásokat, hogy ilyen alkalmakkor mindenki

azzal „foglalatostkodhatik”, ami- vel éppen akar. Legalábbis er- ről árulkodott az a körülmény, hogy délelőtt 11 óra tájban a szolgálatosok békésen pőfēkel- tek a tanterem egyik meghitt sarkában.

Igaz, „hivatalosan” még tar- tott a nyári szünet, ám a „do- kumentumok”-ból hamarosan kiderült, hogy tulajdonképpen „a tengerekkel és az óceánok- kal” kellett volna foglalkoz- niuk... A térkép viszont az egyik bezárt szekrény mélyé- ben porosodott... Pedig, az it- teniekre is ráférne egy kis „művelődés” — ez ugyanis az alig félórás beszélgetésből is kiderült. De nem akarjuk sza- porítani a szót, hiszen nem is olyan régen már foglalkoztunk ezekkel a „fájó” problémákkal. Bizony, nem ártana, ha pa- rancsnokaink legalább olyan következetesen ellenőriznék az ilyen célokra fordított idő fel- használását, mint a szorosab- ban vett „szakmai jellegű” fog- lalkozásokat. Már csak azért is, mert — bár szerencsére egyre ritkábban bukkan fel az ilyen vagy ehhez hasonló probléma — mégis számolnunk kell vele — amint azt a füzfői eset is példázza.

Határozott fellépésükkel, szor- galmas munkájukkal és rend- kívül kulturált magatartásuk- kal tűnnek ki a pápai üzemi instruktorok. Mégsem hagyhat- juk említés nélkül, hogy töb- bük — enyhén szólva — külö- nös színű s ráadásul pecsétek- kel és gyűrődésekkel „díszített” egyenruhában látja el a szol- gálatát. Hogy miért? Mert akadnak köztük olyanok, akik — elmondásuk szerint — hosz- szabb ideje nem kápják meg a ruhajárandóságukat. Együkük- nek pedig — két esztendővel ezelőtt — a szabványostól el- térő egyenruhát adtak ki. Nem akarjuk a problémát „felfújni”, hiszen jól ismerjük a kapcsola- tos és iparunk teljesítőképes- ségétől függő, „objektív” ne- hézségeket. Mégis úgy véljük, hogy a meglevő készletekből az osztályparancsnokságok illeté- kesekinek mindenkor elsősorban az instruktorok szükségleteit kellene kielégíteniük, mivel a vállalatok vezetőivel történő érintkezéseik során, de a dolgo- zókat szemében is, a „ruha is teszi az embert”...

Nem is olyan nagyon régen még joggal tettük szóvá az aj- kal tűzoltótestület körüli visz- szátságokat. Nos, úgy gondol- tuk, hogy ha az akkori hibák- ról beszámoltunk, illő foglal- koznunk a mostani eredmé- nyekkel is — mivelhogy ma már nem kell „beldézni” a

közgyűlésre az ittenieket, sőt még bizonyos „következmények kilátásba helyezése” is szükség- telen. A tanács ugyanis végre belátta, hogy ilyen eszközök- kel nem lehet fellendíteni Aj- kán a tűzoltóéletet, s — igen dicséretesen — hatékony támo- gatást nyújtott a testület újjá- szervezéséhez. Arról persze még korai lenne beszélni, hogy ilyen rövid idő alatt a megye



legjobbja közé verekedtek fel magukat az ajkaiak, eredmé- nyes munkásságuk azonban el- ismerésre méltó. Bízunk abban, hogy a szép versenyszereplésü- ket sok újabb siker követi majd.

Egyre több olyan községet találunk a megyében, ahol a testületek végre megfelelő ka- pcsolatokat alakítottak ki közsé- gük tömegszervezetével, így mindenekelett a KISZ-szerve- zetekkel. A legtöbb helyen nyo- ma sincsen a néhány évvel e- zelőtti torzsalkodásnak. S hogy ki látja a legtöbb hasznát az együttműködésnek? Nos, vá- laszképpen elengedőnek tart- juk, ha a takácsiak példájára hivatkozunk. Náluk ugyanis a fiatalok ugyanazok a fiatalok virágoztatják fel a KISZ-sze- vezetet, akik a területfelelősi szolgálatban is élen járnak. De megtalálhatjuk ezeket az ifjú- kommunista önkéntes tűzoltó- kat a község gyönyörű, új kul- túrházának az építői sorában is. Így azután érthető, hogy a tűzoltói munka mellett a kul- turális és a sportélet is szépen virágozik Takácsiban.

Látogatásunk idején már ja- vában folytak az új oktatási évad előkészületei a megyében. A megyei módszertani bizott- ság és az alosztályok egyaránt sajnálatosan igen kevés időt kaptak a tematika részletes ki- dolgozására. Talán éppen ezért egyáltalán nem nevezhető ala- posnak az a munka, amelyet ilyen rövid idő alatt elvégez- hettek. A jövő esztendőben fel- tétlenül ki kell küszöböltünk az ilyen és hasonló hiányossá- gokat, hiszen egy-egy tanterv összeállítására komoly erőfeszí- tést és alapos munkát igényel.



Látványosság, gördülékenység, szakszerűség és jelentős közönségsiker jellemezte a Gerjenben rendezett Tolna megyei versenyt. Különösen az állami egységek bemutatott és szemléltető tűzoltási gyakorlatait kísérte nagy érdeklődés



Az ün-
lelkes-
mente
versen-
tató k-
oltóság



Szécsényben, a Nógrád megyei versenyen kevés számú, de annál lelkesebb közönség előtt az állami tűzoltók létra-gyakorlatával kezdődött a verseny. Lajtfeckendő szereplésben a rimóci női csapat bizonyult a legjobbnak



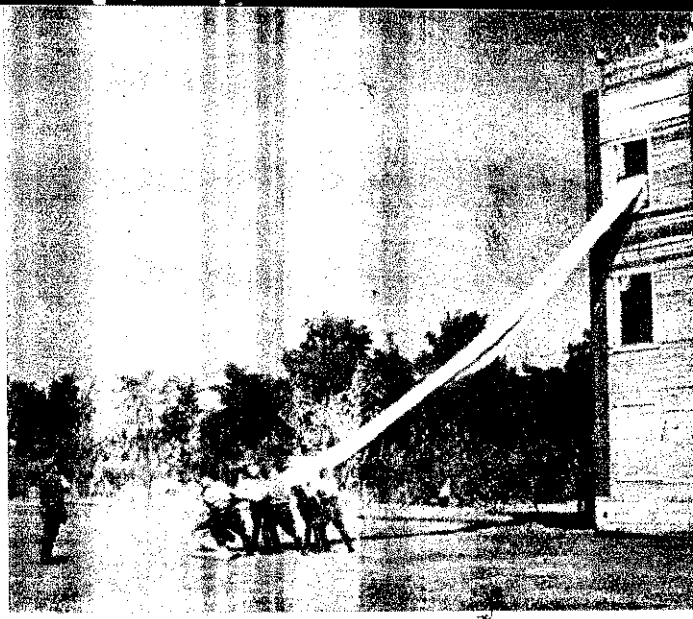
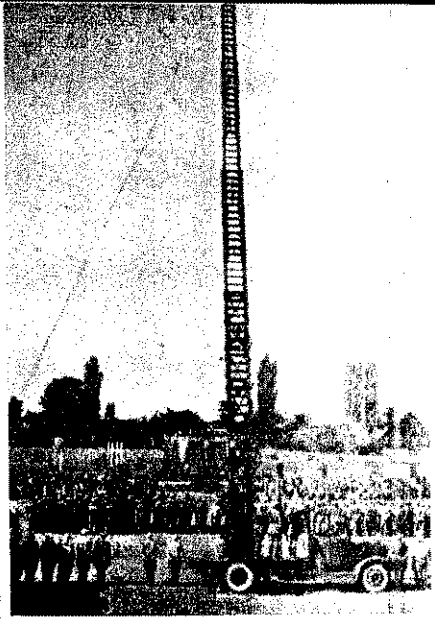
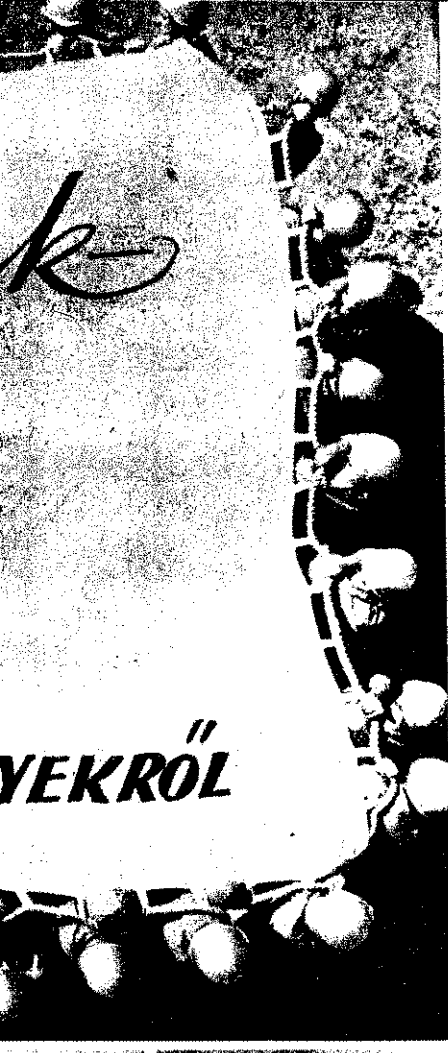

Unnepi díszlő Székutas, Csongrád megyei termelőszövetkezeti község és a sportpálya, ahol színvonalas versenyben gyönyörködhetett a megjelent közönség. Nemcsak a tűzoltók, hanem a nézők előtt is nagy tetszést aratott a Csepel 710-esek bemutatkozása



szereplés, jelölés jellemezt megvelelősi bemutatásági tűzoltóságát látványosság



Kökán, Pest megye versenyén több évtizedes eredményes munkájáért több önkéntes tűzoltó kitüntetésben részesült. A jól sikerült, igen színvonalas versenynek méltó befejezése volt a fegyelmezett elvonulás

Nemcsak a szerelési versenyben, hanem a tűzoltási bemutató alkalmával is megállták helyüket az önkéntes tűzoltók Táplán-szentkereszten, Vas megye versenyén. Az állami tűzoltók akadálypályán „harcoltak a másodpercekért”

r me-nősen repel-tűz helyen vet-őnység

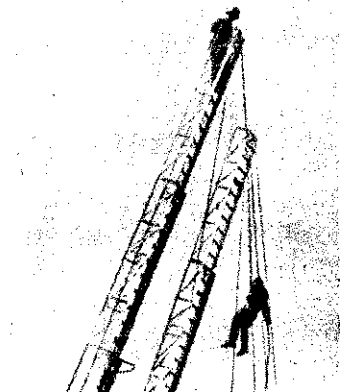
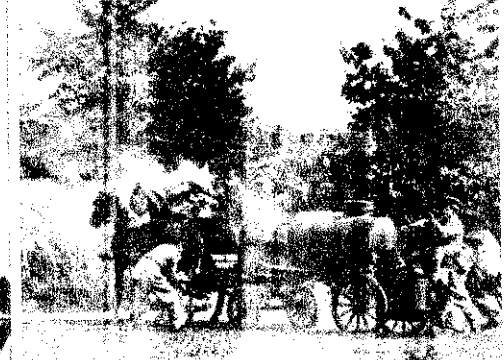

Az INSTRUKTORI SZOLGÁLAT tapasztalataiból

Az üzemi tűzoltóság átszervezésének eredményeképpen megszorodott az állami tűzoltó instruktorok száma. Az átszervezést követően az Országos Tűzrendészeti Parancsnokság nagy gondot fordított arra, hogy az állami tűzoltóság állományába átvett, volt hivatásos üzemi tűzoltók beosztásukban minél előbb és zökkenő nélkül elláthassák a szolgálattal járó feladataikat. Ennek érdekében ellenőrzéseink során figyelemmel kísértük az instruktorok szolgálattelátását, és megállapítottuk, hogy az újonnan beállított elvtársak általában igen jól megállják a helyüket, azonban a munkamódszer terén van még javítani való. Ez a megállapítás azonban számos esetben nemcsak az új elvtársakra érvényes, hanem sok olyanra is, aki már huzamosabb idő óta teljesít instruktor-szolgálatot. Éppen ezért tekintjük át röviden, melyek az instruktor főbb feladatai, és milyen tapasztalatokat szereztünk ellenőrzéseinkben.

Az instruktor első és legfontosabb feladata

A helyismeret. Meg kell ismernie üzemét kívül, belül, de nem csak úgy, hogy „odataláljon” az üzem bármely helyiségébe, hanem tűzrendészeti és tűzvédelmi vonatkozásban ismernie kell az üzemet. Tisztabán kell lennie a vízszervezési lehetőségekkel az egész üzem, de az egyes üzemrészek vonatkozásaiban is. Ki kell ismernie magát az üzem bármely pontján a tűzjelzés tekintetében, tudnia kell a villany, a víz, és a gáz, főelzáróinak helyét, és azok kezelését stb. Magától értetődően ismernie kell azokat a személyeket, akik útján szabálytalanság esetén intézkedni tud. Pontosán ismernie kell természetesen az üzem tűzveszélyes vagy nagy értékeket magában foglaló részeit.

Az ilyen helyismeret megszerzése után alaposan és állandóan tanulmányoznia kell az üzemmenet technológiáját és a kapcsolatos tűzrendészeti adottságokat, illetve követelményeket; így elsősorban az üzem épületeit, azok tűzveszélyességi fokát, de azt is, hogy az egyes munkafolyamatokat milyen helyiségben vagy épületben végzik; a feldolgozásra kerülő anyagokat s az azokkal kapcsolatos munkamódszereket. Gondosan értékelnie kell a tűz keletkezésének lehetőségét. Mindezek mellett beszélgetnie kell a dolgozókkal, persze úgy, hogy azokat ne gátolja munkájukban. Az instruktorok csak így mérhetik fel pl. a gépek állapotát olyan szempontból, hogy azok esetleg már régiek, s ennek következtében könnyebben keletkezhet zárlat stb., de nem utolsósorban csak így ismerheti meg a dolgozókat, illetve azok természetét. Így állapíthatja meg, hogy ki közülük a szórakozott vagy esetleg felelőtlen. Ezek az emberi tulajdonságok ugyanis megkövetelik a sürűbb ellenőrzést.

Ismerje meg az üzemre kiadott, érvényben levő tűzrendészeti határozatot. Tanulmányozza azt a helyszínen helyiségenként, és tűzoltó szemszögből értékelje előírásait. Öntevékenyen kutassa fel üzemében azokat a szabálytalanságokat, melyek esetleg mélyrehatóbb vizsgálatot követelnek, vagy valamilyen oknál fogva kimaradtak a tűzrendészeti határozatból. Amennyiben a felfedezett szabálytalanság hatósági intézkedést igényel, azt azonnal jelentse az illetékes I. fokú hatóságnak. Találkozunk pl. olyan esetek, amikor az üzem padlásán daráló működéséhez adott engedélyt az instruktor az I. fokú hatóság tudta nélkül. Jegyezzük meg jól: ehhez nincs joga. A hatósági intézkedést igénylő feladatot ugyanis nem neki kell elvégeznie, sőt nem is végezheti.

A tapasztaltak alapján az üzem tűzrendészeti bejárása alkalmával

segítséget kell nyújtania

a helyszínen eljáró tűzrendészeti előadónak annak érdekében, hogy a kiadásra kerülő új határozatból semmi ne maradjon ki. A tűzrendészeti előadó ugyanis egy bejárás alkalmával nem ismerheti meg egy üzem tűzveszélyességét olyan alaposan, mint ahogy azt az instruktor teheti.

Fontos feladata az instruktornak az üzemi önkéntes tűzoltósággal való foglalkozás is. Bár annak szervezése nem közvetlen kötelessége, de lényeges, hogy munkája közben ehhez segítséget adjon. A kiképzéseket azonban neki kell vezetnie és irányítani. A jól kiképzett önkéntes tűzoltóság, amelynek tagjai az üzem különböző helyein végzik munkájukat, komoly segítséget jelent az instruktornak megelőző tűzrendészeti munkájában. Az önkéntes tűzoltóság kiképzésére egyébként az érvényben levő utasítás megfelelő időt biztosít. Számos instruktori tevékenységi maplóban — sajnos — nem található ezzel kapcsolatos beütemezés vagy bejegyzés.

Személyenként ismernie kell és szakmai tudásával segítenie kell az üzem tűzrendészeti bizottságának tagjait. Lényeges, hogy a tapasztalt hiányosságokról állandóan tájékoztassa őket. Vegyen részt a tűzrendészeti bizottság üzemi bejárásán és értékelésén.

Rendkívül fontos feladata

dolgozók kioktatása. A legtöbb üzemből az a helyes módszer alakult ki, hogy a munkaugyi osztály addig nem ad ki az új dolgozóknak állandó belépőt az üzem területére, amíg nem igazolja a tűzrendészeti oktatás megtörténtét. Azokban az üzemekben, ahol még nem így történik, az instruktor valósítsa meg ezt a módszert! Azonban soha ne elégedjék meg az irodában történő sablonos, elméleti oktatással. Az a helyes, ha az üzemrészek ellenőrzése alkalmával győződjük meg arról,

hogy a dolgozó elsajátította-e a valókat, ismeri-e a területén levő felszerelések helyzetét, azok kezelését, jelzési lehetőségeket s az esetleg n tiltó rendelkezéseket. Ilyen rész csak a helyszínen ellenőrizheti az emberek tűzrendészeti ismereteit. A régi dolgozókat általában évenként kétszer oktatásban részesíteni. Ez azonban körülményes, mivel nehéz összehozni. Éppen ezért minden alkalmat me ragadni arra, hogy az oktatást me Rendkívül lényeges, hogy az oktatás ne nyújtja hosszúra! Soha ne tudkodják, és csak a szükséges tenni ismertesse. Az ismeretek elsajátítását illetve felrészítéséről — az új dolgozóhoz hasonlóan — a helyszínen győződjük meg.

Fordítson nagy gondot

a tűzrendészeti propaganda munká ügyeljen arra, hogy ez a propagand unalmas, hanem mindig „élő” legyen je és használja fel az illetékes alos rancsnokság segítségét. A plakátok mondatok mellett hasznosítsa az hangosbemondót, de az üzemi értéket is. Népszerűsítse a jó tűzren munkát végző dolgozókat, az ön tűzoltókat, de ugyanakkor személy is tudatosítsa a dolgozók által elk fogyelmaneztetlenségeket, amelyeket n juk közben tapasztalt.

Amennyiben felhívást ad ki, g meg, hogy valóban szükséges-e, s rúen jár-e el, s a határidő elegen végrehajtáshoz. Végtelenül fontos ban, hogy ha felhívást ad ki, akk nak minden esetben szerezzen é Nem szabad előfordulnia annak, ho esetben csak napokkal a megáll határidő után észrevételezik a hi ságokat. Ha az instruktor nem k meg a megfontolt és szakszerűen tott felhívás végrehajtását, lejárát kintélyét, s emellett — ami súlyos: tűzkezelési lehetőséget tőr meg i ben. Ezzel szemben ha — akár s akár felhívás formájában — felesl és szakszerűtlenül követel meg v: vesélyeztetni a tűzoltóság tekintély téves felfogás alakul ki szaktudás

Hiánytalan szakszerűségi kell törekedni

a tűzveszélyes munkák engedély nél is. Ennek érdekében a küll szolgálati csoportban, de egy ben lévő elvtársak rendszeresen széljék meg a szakmai problémák képzettebbek tanítsák a gyengébt Nem szabad előfordulnia annak — pl. az egyik üzemből tapasztaltur hogy egy „gyengébb” elvtárs kerül szolgálattba, és a tőle kért hegeszté gedélybe előírta az érintett helyisé jes kiűrtését. Ez persze nem tets: vállalatnak, de a hegesztést elhalt ták. Másnap a másik instruktortól tek engedélyt, aki szakszerűen me tűztávolságot és egyéb védelmi in dást írt elő. Azóta hónapok teltek — a tűzveszélyes munkák végzéséh: adott nyomtatványkönyv tanúsága s — a különböző munkák engedélyez a vállalat csak ehhez az instrukt fordul — mintha a másik ott se len

Vigyázzon a felhívások, engedély vagy egyéb írásbeli intézkedései mai színvonalára is! Nem mindenki szépen írni, ezért a gyengébb írású

nyomatott betűvel írjanak, hogy az úk leírt szöveg olvasható legyen. os, láttunk nem egy olyan felhívást amelynek szövegét maga a kiállító ins-tor sem tudta elolvasni.

Az intézkedések során

A beszélgetések közben üzenem belüli ívül egyaránt legyen az instruktor ud-as és előzékeny. A durva hang nem jó az állami tűzoltóság képviselőjé-Felelőssége és szakmai ismeretei tu-ban soha ne vitázzon a dolgozókkal, z intézkedésre jogosultakkal udvaria-de nyomtatékosan értesse meg tett évételei fontosságát. Gondoljon arra, y utasítási jogköre mincs, s csak fel-ist adhat ki. Eppen ezért az illetékes tőkét ne utasítsa, hanem hívja fel az es feladatokat elvégzésére.

mléltettük már, milyen fontos a dolgo-megismerése. Ez a tűzrendészeti

munka során azért szükséges, hogy pl. ne adjon ki felhívást valamely szabály-talanság esetében, ha tudja, hogy az il-lető szóbeli felhívásra is megszünteti az. Ezzel elküldheti a papírmunkát. Emellett azonban minden esetben írásban is intéz-kezdjék, ha úgy látja, hogy az illető dol-goznál nem lenne fogantatja a szóbeli intézkedésnek.

Több üzemben

az a helytelen elképzelés kapott láb-ra, hogy az instruktor „minőségi jár-őr”. Ez nem így van! Az instruktor sokkal több ennél, hiszen tűzrend-észeti szempontból az üzem felügyelője. Ha viszont a tevékenységi naplót vizsgálgjuk, megállapíthatjuk, hogy téves nézet kialakulását egyes instruktorok — sajnos — elősegítették. Sok esetben találkoztunk ugyanis olyan bejegyzésekkel, melyekből az tűnik ki, hogy az instruktor rendszeresen beütemezi az egész üzem be-

járását, s ezt egy-két óra alatt hajtja végre. Ez helytelen, mivel ilyenkor tény-tegesen csak járőrszolgálatot teljesít, és nem is lehet ideje a számtalan feladat elvégzésére, sőt még megismerésére sem. Akadnak, akik a napi tevékenységet sablonosan ütemezik be, s nem változtatják az ellenőrzések időpontját és az egyes tevékenységek végrehajtását. Előfordul az is, hogy a pihenőidőt három műszakos üzemben sablonosan, hónapokon keresztül éjfél-től hajnalig ütemezik be. Ennek per-sze az a következménye, hogy ebben az időszakban egyetlen alkalommal sem ker-ülhet sor ellenőrzésre.

Biztosra vesszük, hogy amennyiben az instruktor elvtársak megszívlelik az el-mondottakat, akkor hamarosan megszün-nek azok a jellemzően előforduló szabály-talanságok, amelyekkel számtalan üzem-ellenőrzés során találkozunk.

Szűcs József
tű. szds.

Iparági tűzoltóverseny

Könyvüipari Minisztérium
Műtárgy- és Iparművelődési Igazgatósága szept-ber 5-én jól sikerült tűz-ol-tóversenyt rendezett a Ha-utcai sportpályán. A ver-eyen 44 csapat vetélkedett rangsorolásért.

megjelent csapatokat Döb-etei Károly iparági igazgató özőlte, majd Tóth Béla iparági főmérnök méltatta az mi önkéntes tűzoltók lelkes, munkáját.

800 és 800 l/p-es kismotor-ekendő-szerelésben mérték ze erejüket a csapatok, s től-egyig nagy küzdőkép-eről tettek tanúbizonyságot.

részvevő csapatok helye-e a következőképpen alakult:

800 l/p-es kismotorfecskendő (női): 1. Újpesti Cérnagyár; Miskolci Pamuttextilművek; Győri Fonó.

800 l/p-es kismotorfecskendő

(női): 1. Újpesti Cérnagyár; 2. Kaposvári Textilművek; 3. Győri Textilművek.

800 l/p-es kismotorfecskendő (férfi): 1. Szegedi Textilművek; 2. Szombathelyi Pamutipari Vállalat; 3. Lőrinczi Fonó.

Eseményekről

800 l/p-es kismotorfecskendő (női): 1. Szegedi Textilművek; 2. Kőbányai Textilművek; 3. Kaposvári Textilművek.

Az értékes versenydíjakkal jutalmazott három első helye-zést elért csapat közül az ösz-szesített eredmények alapján a Könyvüipari Minisztérium vándorzászlaját az Újpesti Cérna-gyár csapata érdemelte ki.

Júliusban rendkívül erős vi-har vonult át Kemenesmagasi felett. A vihar közben a köz-ségben 5 villámcsapás történt, amelyből kettő Balogh Gyu-

láék házat érte. Az első vil-lámcsapás leszakította a villany-vezetékét és a villanyórát. Ba-logh Gyuláné eszméletét vesz-tette. Fia, a 10 éves Balogh Gyuszi vízzel locsolta édesany-ját, úgyhogy rövidesen magá-hoz tért. Az első villámcsapást ezután egy másik követte,

amely a lakóház kéményébe vágott, s meggyújtotta a tető-szerkezetet.

Balogh Gyuszi ekkor egy vödör vízzel és egy seprével „fel-fegyverkezve” a padlásra siet-tett, ahol már lángoltak a ké-mény mellett levő szarufák és lécek. A vödör víz felét ráön-tötte az égő farészekre, majd a vízbe mártott seprű segítsé-gével sikeresen befejezte az ol-tást. Mire a riasztott önkéntes tűzoltók megérkeztek, már nem volt szükség a beavatkozásra.

A BM Országos Tűzrendé-szeti Parancsnokság ifj. Balogh Gyulát bátor cselekedetéért egy karórával ajándékozta meg...



Tóth Béla iparági fő-mérnök átadja a vándor-zászlót az Újpesti Cérna-gyár csapatának



Fejszés szds. átadja a Parancsnokság ajándé-kát Balogh Gyuszinak



Az éghető „HUNGAROCCELL” jövője az iparban

Műanyagelőállító és feldolgozó iparunk napjainkban az átalakulás korát éli. A cél: felzárkózni a fejlett ipari országok mellé, azaz mind mennyiségileg, mind pedig minőségileg kielégíteni a felhasználók maximális igényét.

A népgazdaság szempontjából is lényeges a megfelelő műanyagok minél szélesebbkörű felhasználása. Ennek érdekében kormányunk komoly beruházásokkal segíti a műanyagipar nagyarányú korszerűsítését. Többek között ez tette lehetővé, hogy a Hungária Műanyag- és Gumigyár ez évben új, „Hungarocell” márkájú termékkel bővítse műanyag-gyártmányainkat.

Ezzel az ismertetéssel egyrészt az a célunk, hogy ízelítőt adjunk tűzrendészeti hatóságaink részére erről a mikrocelláris rendszerű éghető műanyagról, másrészt pedig röviden bemutatjuk a „Hungarocell” sokoldalú felhasználási lehetőségét.

Mi a „Hungarocell”?

Polistíróal alapú, fehér színű, rendkívül kis fajsúlyú, viszonylag szilárd, kiváló szigetelési (hő-hang), megmunkálási, valamint ragasztási tulajdonságokkal rendelkező műanyag. Nem korrodál és savakkal, lúgokkal szembeni ellenállása rendkívül előnyösnek mondható.

Szerkezete

A „Hungarocell” anyaga zárt, gázzal töltött mikrocellákból áll (1. ábra). A cellák száma 4—5 millió db köbméterenként, természetesen a fajsúly függvényében. Ennek a mikrocelláris szerkezetnek köszönhető elsősorban az anyag kiváló hő- és hangszigetelési tulajdonsága, valamint a nedvesség felvételével szembeni ellenállása.

Általános fizikai, mechanikai és kémiai tulajdonságai

Színe fehér, krémfehér. Hajlító- és nyomószilárdságát a 2. ábra szemlélteti.

Hőállóság tekintetében a következő értékek az irányadók:

Rövid ideig tartó terhelésnél	75 C°
Terhelés nélkül	75 C°
Terhelés alatt	70 C°

Fagyállóság szempontjából is kedvezően viselkedik, miután egészen -200 C°-ig megtartja eredeti tulajdonságát.

Vízfelvételi tulajdonságára jellemző, hogy bemártva:

1 nap múlva 0,35; 7 napi állás után 0,60 és 8 hónap után is mindössze 3,00 a térfogata.

(Kapilláris szívóerő nincs.)

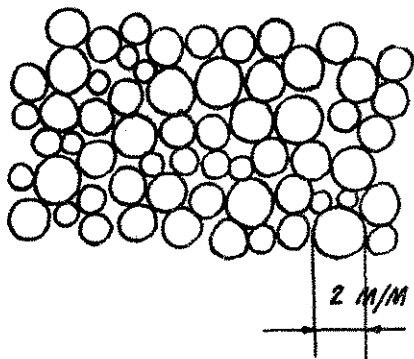

A MEGFORMÁLÁS
ELŐTTI ANYAG
APRÓ FEHÉR ÜVEG-
GOLYORA EMLÉ-
KEZTET

2 M/M SZEMNAGYSÁG

1. ábra

Hővezetési tényezője

(3. ábra)

(Hővezetési tényező az a kalóriában kifejezett hőmen amely egyenletes hőáramlásnál 1,0 m vastag, egynemű és dulatlan anyagú fal 1,0 m²-nyi felületén óránként áthal a párhuzamos falfelületek hőmérsékletkülönbsége 1 C°.)

Kémiai ellenállása

Tartósan ellenáll a víznek, tengervíznek, erős és gyerkák, lúgoknak. Penészképződés nehezen indul meg rajt:

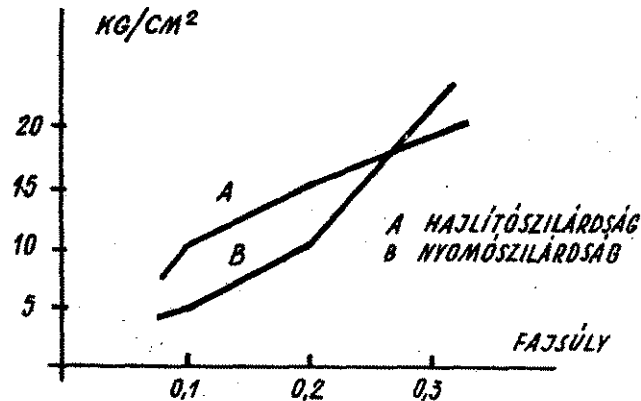

2. ábra

roziónak, gombásodásnak, korhadásnak jól ellenáll. Ez a donsága benzol, észter, keton, benzín, klórszénsav és olajfélésekkel szemben viszont nem érvényesül.

Fénnyel szembeni viselkedése

Nem érzékeny a napfény ibolyántúli sugárzására és nem szik.

Megmunkálhatósága

Fűrassal és késsel egyaránt könnyűszerrel vágható. Fűvéshető, csiszolható; 0,5 cm vastagságú szeletek is készíbelőle. Szegezni, ragasztani egyaránt lehet. Különösen betvakolathoz, cementhez, 80—90 C°-os bitumennel ragasztva Fához, fémhez, üveghez, valamint más műanyagokhoz vaasztása különféle módszerekkel történik. Szórópisztolyo hordással festésre és lakkozásra is alkalmas.

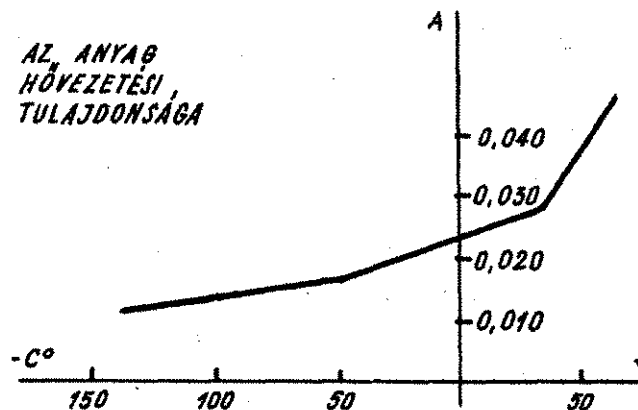

3. ábra

Gyártási mérete

„Hungarocell”-t jelenleg hasábalakban, térfogatsúly szer-
yártják (4. ábra).

gy 100x50x10 cm-es idom 0,05 m³-nek felel meg.

yártása három féle térfogatsúly szerint (0,025—0,05 kg/dm³,
-0,075 kg/dm³, 0,075—0,100 kg/dm³) történik.

térfogatsúly lyukacsos anyagnak ugyanolyan térfogatú
hőmérsékletű desztillált vízre vonatkoztatott viszonylagos

végleges méretválasztékot az alakigények mérlegelésével
ják ki. Ugyanez a cső- és egyéb idomdarabok típusainak
tására is vonatkozik.

Főbb felhasználási területe

filmszínházak, rádió és televízió létesítményeinél — a dísz-
kialakításánál, modellek és akusztikai, valamint stúdió-
lezések készítésénél használható.

reklám- és dekorációtechnika is valószínűen előszeretettel
azzza majd a jövőben betűk, alakok, kirakatfigurák, mo-
stb. kialakításánál.

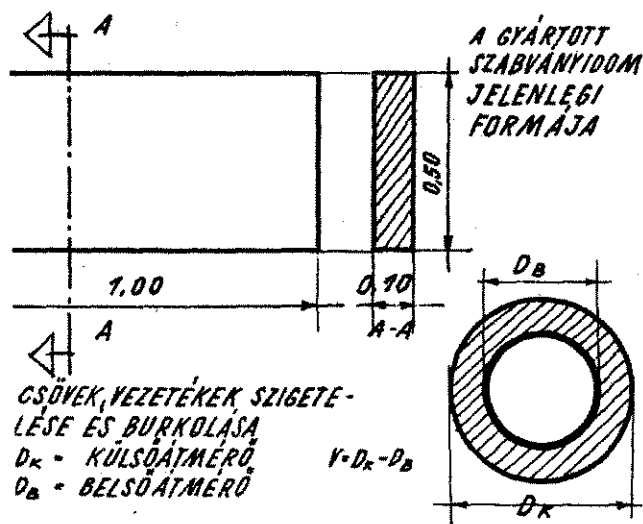

4. ábra

éghető „Hungarocell” az élelmiszer- és vendéglátóiparban
ránt tért hódít. Mélyhűtő, kondicionáló termék, berende-
és csövek hőszigetelésénél valamennyi üzemben egyaránt
iazható.

csomagolástechnika területén minden hőmérsékletingado-
tőrésre és sérülésre érzékeny cikkeknel nagymértékben
sitható.

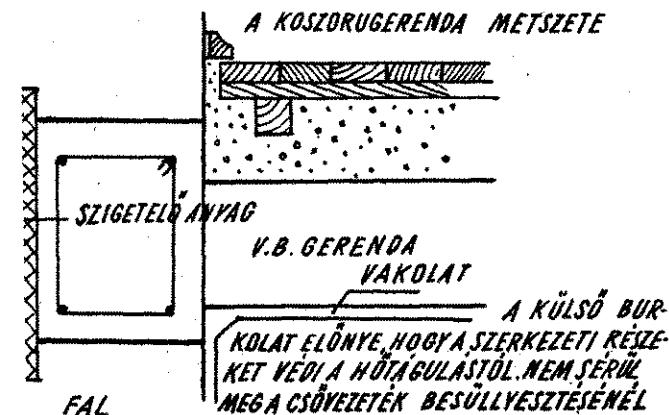

5. ábra

CM	ANYAG
250	BAZALT, MÁRVÁNY
150	HOMOK, MÉSZKŐ
52	TÉGLA
130	VASBETON
18	SZIVACSBETON
8	FAROSTLEMEZ-NEK

MEGFELELŐ AZONOS HŐVÉDELMET BIZTOSÍT

6. ábra

A hajóiparban és bútortiparban is igen széleskörű a felhasz-
nálási lehetősége. Így: életvédelmi berendezések gyártásánál,
könnyű bútortok és utasszállító repülőgépek, illetve azok beren-
dezési tárgyainál egyaránt.

Az építőipar ipari, mezőgazdasági és lakóépületek szerkezeti
megoldásaként széleskörben alkalmazhatja pl. külső falak hő-
és hangszigetelésénél, padozatok alatti hő- és zajszigetelésre,
akusztikai berendezéseknél, előregyártott kötfalak, burkolatok
esetében (5. ábra). Az ornamentika és az egyes építőanyagok elő-
állításánál is döntő jelentőséggel bír.

Rendkívül kedvező szigetelőképességét a 6. ábrán szemléltet-
jük. Ismertetett tulajdonságai révén főleg külföldön hódított nagy
tért. Jelenlegi hazai előállítása (7. ábra) igen költséges, minthogy
a formázáshoz szükséges granulált anyagot hazai berendezés hiá-
nyában a Német Szövetségi Köztársaságból zsákolva hozzuk be.
(A 0,05—0,075 kg/dm³-es készáru ára pl. — termelői és forgalmi
adó nélkül — 173,57 Ft tömbönként, a 100x50x10 cm-es pedig
3473,49 Ft köbméterenként.)

A „Hungarocell” éghető, tűzveszélyes anyag. (Nyílt lángon
egy 2x2 cm-es keresztmetszetű sáv égési sebessége kb. 0,4—0,8
cm/sec.)

A „Hungarocell”-t egyelőre csak az NSZK-ban és az NDK-
ban alkalmazzák létesítmények, lakóházak és weekendházak for-
májában, de már most szeretnénk felhívni a tűzrendészeink fig-
yelmét erre a sok előnyös tulajdonsággal rendelkező, de ve-
szélyt jelentő anyag létjogosultságára. **Ne fogadjuk idegenkedve,
mert éghető anyag, hiszen módot találhatunk a megelőzésre. Kez-
deti megoldásként máris elfogadható a vízüveggel való bevonás,
amelynek m²-enkénti költségkihatása igen minimális.**

Előnyös tulajdonságait figyelembevéve, a BM—OTP Műszaki
Felügyeleti Hatóság a „Hungarocell” tűzállósági értékelését, vala-
mint — hazai viszonyainknak megfelelően — az anyag alkalmá-
zási területének meghatározását folyamatba tette.

A konstruktőrökkel közös feladatunk, hogy a „Hungarocell”-
ból a tűzrendészeti kívánalmakat minden tekintetben kielégítő
anyagot hozzunk létre.

Aradi Lajos tú. hdgy.

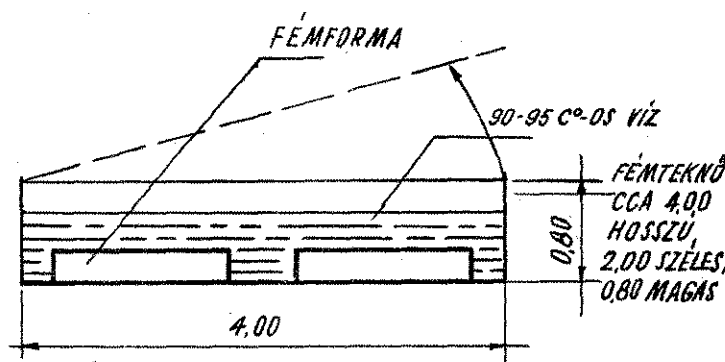

7. ábra

TÜZVÉDELMI ESTEK — a megelőzés szolgálatában

Közsegeinkben a tűzoltótestületek tagjai — mint területfelelősök — jelentős meggyőző és felvilágosító munkát fejtenek ki a tűzkárok megelőzése érdekében. Emellett községi tűzoltóparancsnokaink előadásokon keresztül és különböző értekezletek alkalmával hívják fel a község lakosainak figyelmét a megelőző tűzrendészeti szabályok betartásának fontosságára. Hasonló célt szolgál a néhány községben működő Hangos Híradókör munkája is.

Ha a megelőző tűzrendészeti tudnivalók terjesztésének fontosságát szem előtt tartjuk, akkor feltétlenül foglalkoznunk kell a megelőző ismeretek fejlesztésének újabb módszereivel is: a tűzvédelmi esetekkel.

A tűzvédelmi est lényege egy 30—40 perces megelőző tűzvédelmi előadás megtartása, s ezt követően 40—50 perces vidám kultúrműsor bemutatása.

A tűzvédelmi estek előnyei:

1. Az est jól előkészített műsorának nemcsak oktató, hanem szórakoztató jellege is van, s e két tényező — a megelőző tűzrendészet irányában — pozitív hatása a nézőre, a hallgatóra.

2. Az estéken művészeti csoportjaink is szerepelhetnek.

3. A kultúrműsor közbeiktatása révén a közönség érdeklődése lényegesen nagyobb, mint egyéb alkalommal.

A tűzvédelmi estek programja:

A tűzvédelmi estnek legyen egy vezetője, irányítója. A vezetőt rendezőnek, műsorközlőnek nevezhetjük. A rendező röviden megnyitja az estet és ismerteti az est programját. A megnyitás után 30—40 perces tűzrendészeti előadás következik. Az előadást ne a műsorközlő, hanem a községi tűzoltóparancsnok, illetve lehetőleg egy állami tűzoltótiszt tartsa meg. Az előadást rövid vita követi.

Ezután következik az est kultúrprogramja: költemény, dal, népi tánc, tréfa, egyfelvonásos jelenetek stb. Az előadások szervezői mindig gondoljanak arra, hogy a műsor sikere már a számok összeállításakor eldőlt. A műsor semmiképp se álljon csak tűzoltó tárgyú jelenetekből, magánszámokból, versekből, hanem tartalmazzon klaszszikus és mai írónk műveit is.

Olyan műsorszámokat kell kiválogatni, melyek:

1. nem hosszúak és néhány szereplővel előadhatók;

2. a számok kis helyen (kulisszák és különösebb felszerelések nélkül) előadhatók.

Vázlattevő a tűzvédelmi estek programjához:

1. Megnyitó.
2. Tűzrendészeti előadás.
3. Rövid vita az előadás anyagáról.
4. Elbeszélés egy ismeretlen hősről (vers).
5. Zene, dal, illetve népi tánc.
6. Szép legény volt a szeretőm (vers).
7. Mi történt Alsófelszegen (monológ).
8. Aranyos öregek (egyfelvonásos (szindarab)).

(A műsoranyagok megtalálhatók a BM OTP 1957-ben kiadott műsorfűzetében, amely a tűzrendészeti osztályparancsnokságtól igényelhető.)

A tűzvédelmi est programvázlatához hasonlókat is állíthat össze az est rendezője a Népművelési Intézet műsorfűzeteinek anyagából úgy, hogy a programban megfelelő arányban kapjanak helyet a tűzvédelmi tárgyú műsoranyagok is.

A testület 5—6 színjátszójával kitűnő műsoros estet szervezhetünk. Ha a testületnek nincsenek színjátszói, abban az esetben a KISZ, illetve egyéb tömegszervezetek színjátszóit kérjük fel hasonló műsoros előadás megtartására.

Igen fontos, hogy az egyes műsorszámok közötti időt megfelelően és izlésesen töltsük ki. Ezt a funkciót a konferanszié (műsorközlő) látja el. Semmiképpen sem engedhető meg az izléstelen viccek előadása. Leghelyesebb, ha a BM OTP 1957-es műsorfűzetében vagy egyéb kiadványokban megjelent anekdotákat használunk fel az egyes műsorszámok közötti idő kitöltésére. Az anekdoták kettős célt szolgálnak:

1. Az anekdotákból bárki kedves és mulatságos, néhány perces magánszámot állíthat össze. A siker biztos, hiszen a falu népe igen kedveli a jó tréfát, a paraszti furfangot.

2. Az anekdotákat kitűnően alkalmazhatjuk a faluban közismert hiányosságok, személyek kifestésére is; pl. ha az anekdota arról szól, hogy aki sokat ígér, de nem tartja be szavát, az előbb-utóbb elveszti a becsületét. Ez így egymagában is ősi igazságot tartalmaz. De ha előtte megemlítünk néhány szóban egy olyan személyt, akit jól ismernek a faluban erről az oldaláról, és utána mondjuk el az anekdotát, mindjárt maivá, élővé válik. Természetesen a párhuzamot nem szabad erőszakoltan alkalmazni.

Az ilyen anekdoták a tűzvédelemmel kapcsolatban is alkalmazhatók. Pl. a függöny elé lép cifra öltözetben „Kronikás Ferkó”, aki számontartja,

hogy ki hajtja végre a faluban védelmi előírásokat és ki nem említi egy-egy személyt s utána egy anekdotát az olyan emberről, nem volt elég gondos és nem gátta meg az intéző szót. Így a sértőket jóízű nevetéssel bünteti zönség, de közben a hallgatók is jegyzik a szabályokat és arra törekednek, hogy a legközelebbi előadás kerülnék „Kronikás Ferkó” járára.

Az 1958—59-es évben kísérletileg több osztályparancsnokság ter szerveztek a községi tűzoltótesti tűzvédelmi esteket. Az osztályparancsnok elvtársak értékelő jelekből kitűnik, hogy igen hasznosnak a tűzvédelmi estek megszervezése.

A Bács-Kiskun megyei tűzrendészeti osztályparancsnokság vezetője között a következőket írja: „A tűzvédelmi esteken Helvécia községben 300 fő, Kecel községben 400 fő és Kiskunménfő községben 190 fő jelent meg. Munkács községben először tűzrendészeti vonatkozású előadást tartottak, kultúrműsor következett. Az előadás végén a megjelentek kifejtették véleményüket és megállapították, hogy a közönség az előadás elhangzása után vonatkozású jeleneteknek főképp az értéke, hogy nemcsak falragas olvassák a tűzrendészeti előírásokat, hanem közvetlenül tűzoltótól hallják és azért jobban megjegyzik.”

A Zala megyei tűzrendészeti osztályparancsnokság vezetőjének megállapítása szerint „Sőtér községben jól működött a tűzvédelmi est megszervezése, azon kb. 300-an vettek részt, és a befejezése után még sokáig együtt ragadt a hallgatóság nagyobb részben a községi tűzoltóparancsnokkal, valahányszor az előadást tartó tűzoltótiszt osztályparancsnok véleménye szerint a tűzvédelmi estek a tűzrendészeti pedagógia céljára minden eddigi személynél jobban megfelelnek.”

Ezek a megállapítások és a tűzvédelmi estek pozitív eredményei igazolják a tűzvédelmi estek bevezetését és megtartásának fontosságát, ezért szükségesnek tartjuk, hogy a községi tűzoltótestületek vezetősége figyelembe vegye ezeket a gondolatokat.

Falvainkban általában nem megfelelő kulturális élet. Testületünk a tűzvédelmi estek keretében — a megelőző tűzrendészeti feladatok ismertetése mellett — a falvak kulturális életének fellendítését is elősegítjük. Ez is fontos a tűzvédelmi estek megvalósítása szempontjából. (A tűzvédelmi esteken ekként belépődíjak szedését nem javasoljuk!)

Vereckei

tű. szd



A kiállítás 2. számú termének képe



A Nagyszínház egészét (1853) ábrázoló egykorú rajz

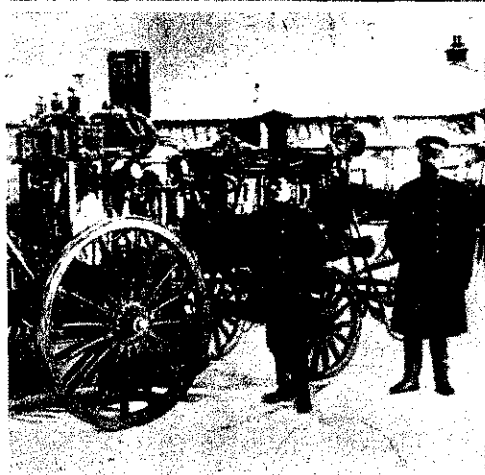
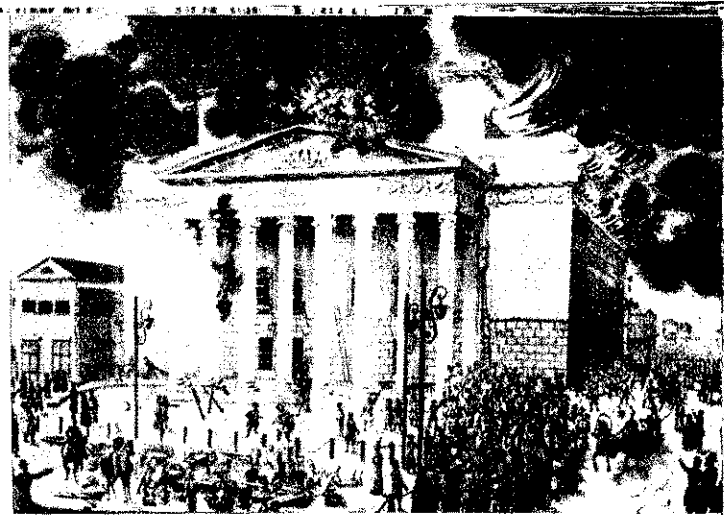

150 év története

Képek a moszkvai állandó tűzoltótechnikai kiállításról

A Nagy Októberi Szocialista Forradalom 40. évfordulóján nyílt meg Moszkvában az állandó tűzoltótechnikai kiállítás. A kiállítás négy termében gazdag anyag mutatja be a moszkvai tűzoltóság 150 éves történetét; megismerteti a látogatókat a város alapításától kezdve napjainkig a tüzek megelőzésére és eloltására irányuló intézkedésekkel. Szemlélteti a tüzek keletkezését okait és azok megelőzési lehetőségeit, az épületszerkezetek tűzállóságát stb. Az első teremben látható Moszkva város tűzoltóságának története a Nagy Októberi Szocialista Forradalom győzelméig. A második terem anyaga a főváros tűzoltóságának a szovjethatalom évében végzett sokoldalú tevékenységét mutatja be. A másik két teremben a korszerű tűzoltótechnikát, tűzoltási módszereket, a Központi Tűzvédelmi Tudományos Kutató Intézet munkáját és a tűzoltóság személyi állományának kiképzését tanulmányozhatják a látogatók. A kiállításon helyet kaptak a tűzoltóság legmodernebb eszközei és felszerelése, így: a 100 m-es hatótávolságú vizágyú, a hősugárzás ellen védő ruha, füstjelző és infravörös sugárzást észlelő tűzjelző készülékek stb.

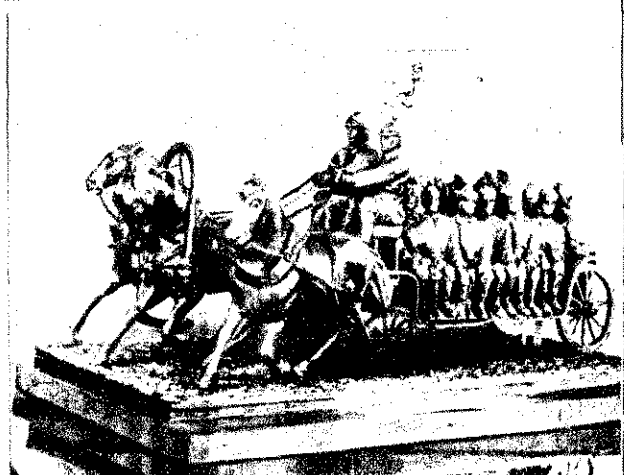

Vonulást ábrázoló márkett (XIX. század)

Részlet a kiállítás 2. számú terméből

eskendő a huszadik század elejéről
őgyenruhák a századforduló idején

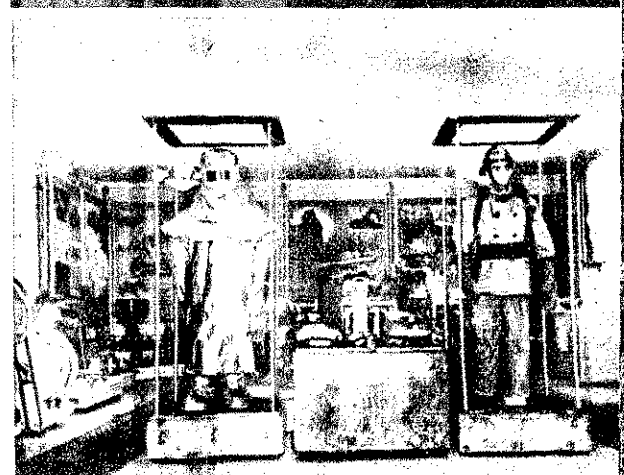
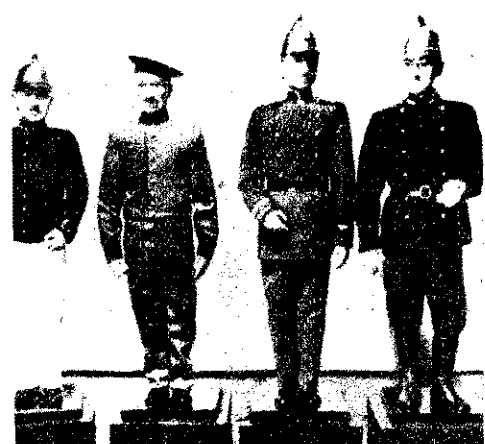

p teljesítményű gépjárműfecskeendő

Vegyí habbal oltó gépjármű

Szovjet gyártmányú, 45 m-es gépezetes felőlétrá

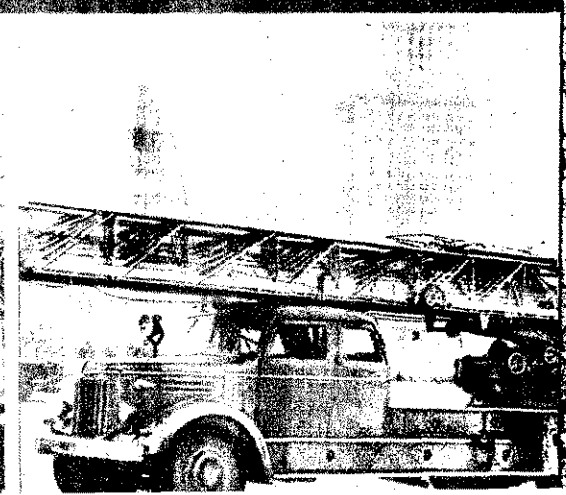

A Mennykötől a korszerű villámvédelemig

A villámhárító szélesebb körben történő elterjedését kezdetben, előállítása drágasága akadályozta. Az egyszerűbb emberek továbbra is a babonás fogások alkalmazásától várták eredményt. A villámhárító feltalálásának és kezdeti térhódításának idejében pl. általános hiedelmek voltak a következők: Zivatar közeledtekor a szobát ki kell szellőztetni, hogy a levegő tiszta legyen, és ne párássá, mert ha a levegő párássá, a villám rajta keresztül az emberi testet keresi meg, ha viszont a levegő tiszta, a villám a falakon fut le; éppen ezért tanácsos tehát a falaktól minél távolabb tartózkodni. Az izzadt test is magához vonzza a villámot, tehát a testet szárazra kell törölni. Éjjeli zivatar alkalmával még az ágyból is fel kell kelni, és a testet szárazra kell törölni. A legbiztosabb tartózkodási hely a szoba közepén van, mivel távol van a vaskályha, a kályhasín, az ajtózár, az aranyozott szobapárkányzat, azaz mindenféle fémtárgy. Az öregek a föld alatti barlangokat és boltívhajtásokat vallották legjobb menedékként a villámok ellen. Ez az elképzelés azonban helytelen, mivel azok a villámok, amelyek a földből a fellegekbe sülnek ki, éppen a boltívhajtásokban és a barlangokban keletkeznek. A légvonatot is gondosan kerülni kell — mondták —, mert a villám követi annak az útját.

A felvilágosultabbak körében kezdeményezések történtek a villámhárító felszerelésére. Így pl. a sárospataki iskola igazgatója 1801-ben előterjesztést tett „electricus conductor” felszerelésére, de kérését nem teljesítették. A „Conductor készítése akkorra halasztatik, midőn a Colégtumnak a mostaninál magasabb épületei elkészülnek” — mondta ki a határozatot.

A gyakori villámkároktól indítatva, Tomcsányi Ádám — a Tudományos Gyűjteményben, 1819-ben — a mennykőhárítókról cikket írt. Ebben részletesen ismerteti, hogy a különféle épületeknél milyen mennykőhárító vezetéket s hogyan alkalmazzanak. Fő szabályként kimondja: „Aki mennykőhárítókat szándékozik épületére emelni... rajta legyen mindenképp, hogy

a mennykő materiájának oly utat készítsen, amellyen az szabadon, minden ellentét nélkül, legalább minden kártétel nélkül, a földre leereszkedhessen.” Az aprólékos leírás alapján, akármelyik kovács készíthetett villámhárító bereendezést.

Itt említjük meg, hogy a víz vezető tulajdonságát érdekesen hasznosították a japánok. Kampfer szerint a japán császárok, hogy magas személyüket megóvják, égiháborúkor egy e célra készült föld alatti üregbe menekültek. A barlang fölé

jában erőszakkal keresztül törni. N nem elegendő meleg levegőben át átömlik, mintegy anélkül, hogy szikrának. Ezért télen nincs sóha, vagy a legtrikább esetben villámlás, ezért hatjuk a villámlást gyakran a déli keken, igen ritkán észak felé, ezért tartkozik eső előtt vagy eső kezdetem eső múltán...”

A cikk írója a továbbiakban ha lyozza, hogy a villámhárítók tulaj képpen arra valók, hogy a föld és



1. ábra



2. ábra



3. ábra

óvatosságból óriási víztartót építettek, hogy annak tartalma a netán lesújtó villám tüzet kioltsa.

Följegyezték, hogy 1820. augusztus 26-án éjjel, Szegeden villám sújtotta a rác templom tornyát. A tűz azonban lappangott és csak a következő nap délelőttjén tört ki. Nemcsak a torony, de a tetőzet is leégett. Ekkor tehát még nem alkalmazták a villámhárítót, de nem igen volt az ország többi területén sem. 1838 júniusában pl. Pécsen a „tűzvigyázó torony” (amely egyébként a városi tanácsház tornya volt) védelmére oszákányt szereztek be, és a horog törött nyelét újjal pótolták. Ezeket az eszközöket magának a toronynak a védelmére tartották készenlétben, mivel tudták, hogy a nyári zivatarok alkalmával a villám könnyen megtalálja a tornyokat. Ez az adat is az előbbi megállapítást támasztja alá.

A villámmal kapcsolatos megfigyelések és a villámhárítás terén elért eredményeket mintegy összegezve, a „Vasárnapi Újság” 1882. évi 3. száma a „Valami a villámlásról” című értekezést közli. A cikk írója megállapítja, hogy a villám „... azon szikrából áll, mely által felhők és a föld ellenkező villamossága kiegyenlítődik... Ha a levegő elegendően száraz, akkor a villamosság nem bír benne szabadon áramlani, kénytelen rajta szikra alak-

lók villamosságának kiegyenlítődése kécs úton történjék meg. Akkor még tartották, hogy a villám felbőlőenül gha gyűlékony és égni képes testeket. Az általa fejlesztett hőség igen n „... még nehezebben gyűjthető r fatömegeket is lángba borít. Az hog nagyközönség megkülönbözteti a gy mennykővet, a száraz mennykőtől, s utóbbiról azt tartja, hogy nem gyűjt, a kellő ismeret hiányának a jele”. már tudjuk, hogy ebben a kérdésbe „nagyközönségnek” volt igaza.

Érdekesen tárgyalja a továbbiakban cikk írója, hogy a villám nem gyűlék de olvadákony anyagokat megolvasz. A földre futó villám megolvasztja kvarcot is, és üvegszerű anyagból csövecskék képződnek a nyomában (ábra). Ha azután olyan anyagokba üt b amelyek nem gyűlékonyak, nem olva konyak, és a villamosságot nem jól zetik, akkor útja még nagyobb szabály lanságokat mutat, mint máskülönbem. nyers fát pl. a legsajátosabb móv össze-vissza hasogatja (2., 3., 4. és 5. áb a cseréptetőt leszórja, a falakat meg peszti stb. (6—7. ábra).

1882-től kezdve kapunk valamelyes s tiszták a villám okozta tüzekről. évenkénti megoszlás a következőképp alakult: 1882-ben 142, 1883-ban 195, 18

4. ábra



229, 1885-ben 192, 1886-ban 319, 1887-236, 1888-ban 232, 1889-ben 258, 1890-264, 1891-ben 302, 1892-ben 350, 1893-233, 1894-ben pedig 333 esetben gyűjtött villám — legalábbis a statisztika azt tud kimutatni. Az adatokat vizsgálva, kitérünk, hogy a felsorolt időszakok a legkevesebb villám okozta tűz 1882-ben volt. Ezek az évenkénti összes esetek 2—3 százalékát tették ki.

Érdeklődünk meg ezután, hogyan alakult az az időben a villámhárítók száma. Országban 5502 db-ról tudunk, amelyek övetkezőképpen oszlottak meg: a községekben 2181 (vagyis az összes községet 7,81 százaléka volt villámhárító-felszerelve), magánépületeken pedig (ami az összes magánépületek 0,07 százalékát jelent) villámhárító volt felülve. Végeredményben tehát az összes leteknek csupán 0,11 százaléka volt elvillámhárítóval. A községek száma viszonyítva a statisztika kimutatja, hogy 100 községre 43,43 villámhárító 100 négyzetkilométerenként 19,67 jut. Az agrárszámjegyzésben a Duna—Tisza vidékén volt az első, mivel ott 1889 villámhárító volt. Ez azt jelenti, hogy a községek 25,05 százaléka, a magánépületek 0,07 százaléka, vagyis az összes épület 0,07 százaléka volt ellátva villámhárítóval. (A kedvezőbb kép egyébként a fővárosok között van.)

Érdeklődünk meg az, hogy a múlt század végén a villámhárítók elsősorban a épületeken kerültek alkalmazásra. 1892-1900 háza még csak 2—3 villámhárító volt.

Az 1900-as év adatai szerint a forró 2000-as hónapban a villám 33 embert ölt meg, 8-at pedig csak „simított”. Az állatok között az öszbőjtű szerető okban tett legnagyobb kárt: ezekből 1000 esett áldozatul. Beleérték továbbá a nyúl 50 épületbe, és pedig oly módon, hogy gyújtott is. Az épületek között, amelyek lángra lobbantak, két templom is volt. A megrongált épületek száma szintén tekintélyes. Ezek sorában már hét templom szerepel és egy megyeház. Alapvetően megrongálta a júliusi villám a távírószerkezeteket, és súlyos kárt tett a távírószerkezetekben, valamint a telefonban. Villámhárítót két esetben olvasztott össze. Győr megyei Fehérvári községben történt villámcsapás 9 ember közül egyet ölt meg, nyolcat pedig megsebesített. Cs-Besenyőn a villámcsapás következtében egyszerre 4 ember halt meg. Murányán két ízben csapott a villám egy kárára, amelyből 100—120 méter távolság kladarabok váltak le.

Az 1903. év villámhárító-adatait az 1906. évi adatokkal összehasonlítva, némi növekedés állapítható meg: 3797 középület volt 1616 a növekedés 7 év alatt) és 37 magánépület (itt csak 1716 a növekedés) volt ellátva villámhárítóval. Ezek a számok azonban eltérőek, ha a számokba állítjuk őket az épületek számával, mivel akkoriban 2 805 742 épület tartottak nyilván. Ezek közül 644 856 lakóházzal, bádoggal és cseréppel, 751 035 szőlővel és deszkával, 1 409 851 pedig szőlővel és náddal volt befedve. Ilyen befedési mód mellett érthetően gyakran csapott a villám. Az 1873 és 1913 között eltelt negyven év alatt 12 667 gyújtó villámot jegyeztek fel! Gyakoriság tekintetében Vas megyéé az első, mert itt megerősödött meg leggyakrabban az évi maximum. Vas megye után Pest és Bihar megyében volt feltűnően sok villámcsapás. Utóbbiban egy évnél, az 1912. évnél

a gyújtóvillám-esetei 56-ra rúgnak és a 40 évi összes eset 610-re tehető. (Vasban 629) Vajon mivel magyarázható, hogy Vasban olyan gyakori a villámcsapás? Azzal, hogy ott a községek sűrűn követik egymást (akkoriban 619 község volt). Emellett sok községben a házak szétszórva épültek, márpedig a tapasztalat szerint minden egyes magánosan álló épület épp olyan számba megy a villámcsapás szempontjából, mintha egy-egy kis községet képviselne.

A statisztikai adatok további vizsgálatából kitérünk, hogy 1924-ben 169, 1925-ben 207, 1926-ban pedig 193 esetben gyújtott a villám hazánk területén. Vagyis évente átlag 190 gyújtó villámmal számolhattak az 1920-as években. A statisztikából az is kiderül, hogy a villámcsapás gyújtóképesége sokkal nagyobb a pulva tetőzetnél, mint a kemény fedélhárítónál: 25—35 villámcsapásból csak 1—9 gyújtott kemény fedélhárítónál, míg puhánál (kivált szalmánál) 35—11 eset közül 28—92 gyújtott 9 év alatt. A megfigyelések szerint különös előszeretettel csap be a villám a kéményekbe, oromfalcsúcsokba, tetőgerincekbe, magas fába, toronycsúcsokba, legelő marhákba stb. A fák közül — a villámcsapás szempontjából — jó vezetők közé tartozik a tölgy, a fenyő, a nyárfa, a kőris és az akác. Viszont rossz vezető pl. a bükk és az égerfa.

Az 1900-as években egyébként a városi építési szabályrendeletek kitértek a villámhárításra is. Nézzünk meg néhány adatot:

Debrecen 1912. évi építési szabályzata előírta, hogy robbanó és gyúlékony anyagok elhelyezésére szolgáló épületek villámhárítót kell alkalmazni. Minden villámhárító elkészültét jelenteni kellett a mérnöki hivatalnak. A mérnöki hivatal megvizsgálta a berendezés vezetőképességét, és jogában állt az esetleges hiba kijavítását elrendelni. A villámhárítókról a mérnöki hivatal nyilvántartást vezetett és azokat minden évben legalább egyszer megvizsgálta, s az esetleges hiányosságok azonnali helyrehozását elrendelhetette.

A fővárosi építési szabályzata (1940) részletesebben is körülírta, hogy hol kellett villámhárítót alkalmazni. Eszerint a nagyobb embertömegek befogadására, valamint tudományos, történelmi vagy művészeti gyűjtemény őrzésére szolgáló épületek, továbbá a víz-, gáz- vagy áramel-



5. ábra

átvitel és a távfűtés üzemi épületei, végül a rendeltetése, építés módja, magassága vagy fekvése miatt különösen veszélyeztetett és fokozott biztonságú villámvédelmet igénylő épületek, tornyok, tűzveszélyes és lobbánó folyadékok föld feletti tartályai és a gyárkémények látandók el szakszerűen készített villámhárító berendezéssel. Az építési szabályzat azt is kimondta, hogy már fennálló épületek is elrendelhetők a villámhárító felszereléssel. Ekkor már szabvány rögzítette (MOSZ 272) azokat a biztonsági irányelveket, melyek a villámcsapások romboló hatásának elhárítására irányadók voltak. A szabályzat kitért arra is, hogy villámhárító berendezés alkalmazásánál és készítésénél mindenkor a szabványt kell alapul venni. Az időszakos vizsgálat időpontjára vonatkozóan az épületek rendeltetése alapján intézkedtek. Az évenkénti felülvizsgálatot csak a nagyobb ipari üzemeknél követelték meg, a közepes fontosságú épületnél beérték 2 évvel, a közönséges épületeknél pedig elégséges volt az 5 évenként végzett ismételt vizsgálat.

A modern villámvédelmet és napjaink villámvédelmi problémáit — befejező közleményként — lapunk következő számában ismertetjük.

6. ábra



7. ábra



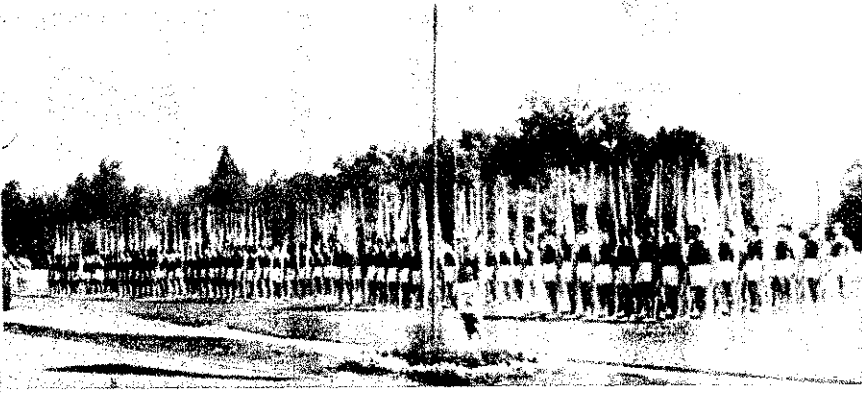

A belügyi sportbajnokság országos döntőjének megnyitó ünnepségén Gyurkó Lajos vezérőrnagy elvtárs üdvözölte a sportolókat



A százméteres női síkfutás döntőjében az első és második helyen tűzoltók végeztek

Százméteres síkfutásban első: Somogyi Gizella, második: Herédi Magda

A súlylökésben Vakulya Jenő tűzoltó, a második helyen végzett



A tűzoltóság első és második helyezést elért A) és B) női tornászcsapata



Befejeződtek a

Szeptember első napjaiban került sor az immár hagyományossá vált BM-sportbajnokságok döntőire, amelyeket testületünk tagjai általában jól megállták a helyüket. A jó eredmények elérését elősegítette, hogy elvtársaink — a sportolentőségét felismerve — az előző éveknél jóval keményebben készültek fel.

A versenysorozat alkalmával tűzoltó elvtársaink odaadott lelkesedéssel vettek részt az egyes versenyekben, és sikeres szerepetek mind az alapfokú, mind a középfokú versenyen sőt jól megállták helyüket az országos döntőkön is. Emellett bennük meg kell állapítanunk, hogy testületünk még jobb eredményre érhetett volna el, ha a lehetőségeket valamennyi területen használjuk. Előfordult ugyanis, hogy egyes parancsnokok segítettek megfelelően a jó felkészülést, s nem adták meg a tőkéjét a különböző versenyekben résztvevők edzésének a sítására. Sajnálatos az is, hogy egyes sportágakban — mint birkózás, az ökölvívás stb. — nem indítottunk versenyeket holott bizonyára vannak elvtársak, akik ezeknek a sportoknak az elsajátítására is alkalmasak lennének. A jövőben többet foglalkozunk az elvtársaink sportolásával is. Sajnálatosan olyan verseny volt, amelyben egyáltalán nem, vagy pedig megfelelő számban képviseltettük magunkat. Eppen ezért

Az országos döntők kivonatos eredménye

ATLETIKA

100 M FÉRFI: Blalon (Hór) 11,3, 2. Nyúl (Hór) 11,4, 3. Hujber (Karrh) 11,5.
 100 M NŐI: 1. Somogyi (Tű) 14,9, 2. Herédi (Tű) 15,0, 3. Posta (Rend) 15,0.
 800 M FÉRFI: 1. Németh (Hór) 2:02,8, 2. Szűjártó (Karrh) 2:03,8, 3. Egervári (Légó) 2:04,0 ... 6. Rádi (Tű) 2:08,3 ... 8. Bán (Tű) 2:13,6.
 3000 M FÉRFI: 1. Tóvizi (Karrh) 9:18,0, 2. Nagy (Karrh) 9:21,8, 3. Kajuba (Hór) 9:30,0 ... 7. Murai (Tű) 10:23,2.
 4x100 M FÉRFI: 1. Határország A 45,9, 2. Karhatalom A 46,2, 3. Légó 46,6.
 TÁVOL, FÉRFI: 1. Podor (Karrh) 626, 2. Hanzsér (BM II.) 624, 3. Bos (Karrh) 613 ... 7. Vecseryés (Tű) 571.
 TÁVOL, NŐI: 1. Hazainé (Rend) 474, 2. Szilasi (BV) 413, 3. Posta (Rend) 383, 4. Somogyi (Tű) 357, 5. Perényi (Tű) 349.
 MAGAS, FÉRFI: 1. Octos (Hór) 174, 2. Szarka (Hór) 170, 3. Leitkán (Karrh) 165, ... 9. Szilágyi (Tű) 155.
 SÜLY, FÉRFI: 1. Portás (Hór) 12,17, 2. Vakulya (Tű) 12,16, 3. Tóth (Karrh) 12,13, ... Láczi (Tű) 10,27.
 SÜLY, NŐI: 1. Hazainé (Rend) 974, 2. Pass (Rend) 849, 3. Kozáriné (BM II.) 816, 4. Vodiczka (Tű) 723, 5. Komáromi (Tű) 701.
 GRÁNÁT, FÉRFI: 1. Kocais (Rend) 69,88, 2. Erdős (Karrh) 66,91, 3. Magyar (Légó) 63,42, ... 7. Vakulya (Tű) 58,88, ... 13. Kuncz (Tű) 52,10.

OSZÁS

66%, M FÉRFI GYORS: 1. Mészáros (Tű) 39,6, 2. Durai (Tű) 41,6, 3. Minárovits (Rend) 43,8.
 66%, M FÉRFI MELL: 1. Barth (BM II.) 49,7, 2. Szendrei (Karrh)

51,5, 3. dr. Barbél (Rend) 53,4, Bodolai (Tű) 1:02,6, 11. Len (Tű) 1:05,2.
 66%, M NŐI MELL: 1. Máté (Rend) 1:01,8, 2. Tamásné (BV) 3. Veszely (Tű) 1:14,4, ... 5. Somogyi (Tű) 1:21,1.
 33%, M FÉRFI BÚVÁR: 1. Srei (Karrh) 21,0, 2. Barth (BM) 21,7, 3. Borbás (BV) 23,0, ... Mészáros (Tű) 24,1, ... 9. Len (Tű) 26,6.
 3x86%, M FÉRFI VEGYESVÁ: 1. Karhatalom A 2:30,8, 2. Főrség A 2:32,9, 3. Rendőrség 2:34,7, 4. Tűzoltóság A (Mészáros) 2:35,6, Bodolai, Durai) 2:35,6.

TORNA

EGYÉNI ÖSSZETETT, FÉRFI: 1. Simonfalvi (Tű) 49,0 p, 2. Jókai 47,7 p, 3. Hujbert (Karrh) 47,6 p.
 EGYÉNI ÖSSZETETT, NŐI: 1. Somogyi (Tű) 45,3 p, 2. Vodiczka 43,6 p, 3. Herédi (Tű) 43,3 p.
 FÉRFI CSAPAT: 1. Karhatalom 235,9 p, 2. Határország A 229,7 p, 3. Határország B 229,7 p, ... Tűzoltóság A 207,9 p, 6. Tűzoltóság B 172,1 p.
 NŐI CSAPAT: 1. Tűzoltóság 210,7 p, 2. Tűzoltóság B 152,7 p.

KERÉKPÁR

FÉRFI, EGYÉNI: 1. Somogyi (Karrh) 53,03, 2. Kovács (Karrh) 53,03, 3. Balogh (Hór) 53,03, ... 6. Szele (Tű) 53,03.
 NŐI, EGYÉNI: 1. Striibl (R) 33,04, 2. Virágosné (BV) 33,46, 3. Ujhelyi (Rend) 33,42, 4. Czako (Tű) 33,47, 5. Karsainé (Tű) 33,50.
 FÉRFI CSAPAT: 1. Karhatalom 3:32,12, 2. Határország A 3:32,11, Tűzoltóság A (Szabó, Marczai, Guba, Ördög) 3:32,12, ... 5. Tűzoltóság B 3:33,30.



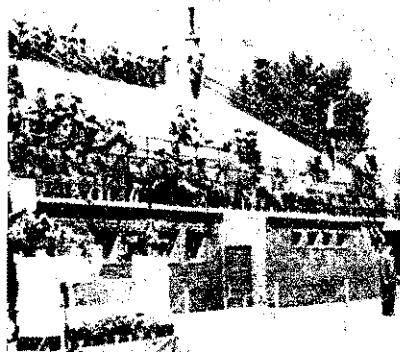

Nagy tetszést aratott a sportolók díszszázadainak felvonulása, majd megkezdődött a háromnapos küzdelem

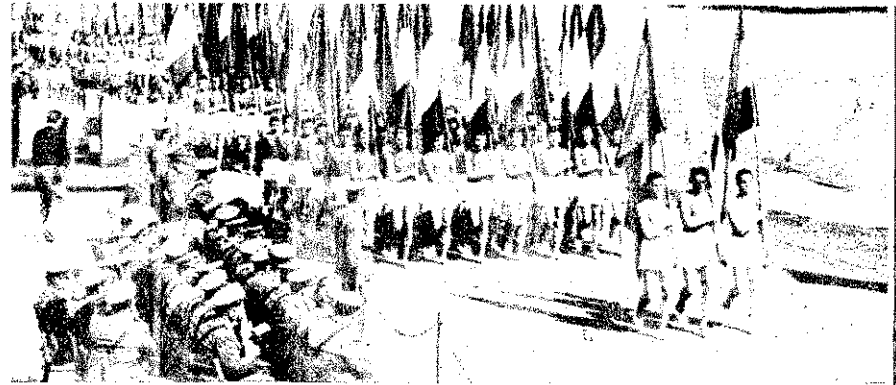

SPORTBAJNOKSÁG KÜZDELMEI

szükséges, hogy sportolóink és a parancsnokok serkentésük az elvtársnőket, akiket valamilyen sportágban alkalmasnak jó eredmények elérésére.

ához, hogy 1960-ban eredményeinket fokozhassuk, elengedőnül szükséges, hogy az egyes sportágakban már most megkezdjük a rendszeres felkészülést. Emellett haladéktalanul kezdjük olyan elvtársak felkutatásához, akik az idén nem vesznek részt ugyan a bajnokság küzdelmeiben, azonban képességeiknek alkalmasnak látszanak arra, hogy valamelyik sportágban eredményesen szerepeljenek.

z évben 37 ponttal többet szereztünk a bajnokság során, mint az elmúlt évben, s így a BM-szervek közül — 181 helyen — a negyedik helyen végeztünk. Szép eredmény ez is, de arra kell törekednünk, hogy a jövő évi bajnokságokon löbbré jussunk. Ezt viszont csak akkor érhetjük el, ha még meretesebben készülünk fel, és új erőket vonunk be a csapatunkba.

ppen ezért törekedjünk arra, hogy valamennyi elvtársunk a sport jelentőségét, s mind nagyobb számban vegyenek részt a különböző sportrendezvényeken, mivel csak így biztosíthatjuk eredményeink további fokozását.

CSAPAT: 1. Rendőrség
2. Tűzoltóság (Czakó, Kar) 1:07,37, 3. BV 1:11,40.

PUSKA-LÖVESVERSENY

I. EGYÉNI: 1. Pál (Rend) 248, 2. Kengyel (Karb) 245, 3. Prekászka (Karb) 266, ... 6. ... 261.

EGYÉNI: 1. Kónyané (Hör) 248, 2. Farkasné (BV) 245, 3. Csukáné (Rend) 248, ... 8. ... 228.

I. CSAPAT: 1. Karhatalom 248, 2. Határőrség B 245, 3. Határőrség A 1243, 4. Tűzoltóság (Bévérdi, Bornemissza, Gyötth, Bereczki) 1217.

CSAPAT: 1. BV 728 kör, 2. Határőrség 697, 3. Rendőrség 674, ... 5. Tűzoltóság (Stupek, Knollmayer) 642.

4x200 M FEGYVERES VÁLTOFUTÁS

Karhatalom A 10:40,0, 2. Határőrség A 10:40,8, 3. Karhatalom B ... 6. Tűzoltóság A (Murai, Siska, Rádi) 11:55,2.

JÁRÓVERSENY

Határőrség A 1:54,42, 2. Tűzoltóság A (Siska, Császár, Egresi, Kántor, Hárné) 1:57,35, 3. Rendőrség B 1:59,07.

RÖPLABDA

FÉRFI:

Rendőrség	6	6	—	18:	2	12
Karhatalom	6	5	1	16:	4	10
Tűzoltóság	6	4	2	15:	7	8
Határőrség	6	3	3	9:	9	6
BV	6	2	4	6:	15	4
II. Határőrség	6	1	5	6:	15	2
Karhatalom	6	—	6	0:	18	0

NŐI:

Rendőrség	4	4	—	12:	1	8
Karhatalom	4	3	1	10:	3	6
Tűzoltóság	4	2	2	6:	6	4
Határőrség	4	1	3	3:	9	2
Karhatalom	4	—	4	0:	12	0

LABDARÚGÁS

Légóhtalom	5	4	—	1	17:	6	8
Karhatalom	5	4	—	1	14:	9	8
Határőrség	5	2	1	2	12:	11	5
BV	5	2	1	2	8:	13	5
Tűzoltóság	5	2	—	3	5:	10	3
Rendőrség	5	—	—	5	3:	10	—

(A tűzoltóság csapatától a versenyszabályok megsértése miatt egy büntetőpont levonva.)

Az országos döntő összetett pontversenyének győztese és a belügyminiszter elvtárs vándorserlegének 1959. évi védője a

Karhatalom	375	ponttal
Határőrség	350,5	ponttal
Rendőrség	223	ponttal
Tűzoltóság	181	ponttal
Légóhtalom	89,5	ponttal
BV	80	ponttal
EM II.	36	ponttal

A BM 1959. évi sportbajnoksága alap- és középfokú tömegversenyének győztese a Belügyminisztérium Sportosztálya vándorzásújának 1959. évi védője:

- Nógrád megye
- Győr-Sopron megye
- Békés megye

MAGYAR TŰZOLTÓ

A magyar tűzoltóság folyóirata, Szerkesztő bizottság: Szerkesztő: Beszteri Lajos, tűzoltószázados, Szerkesztőség: V., József Attila u. 2-4., Telefon: 121-710. Felelős kiadó: Keresztes Tibor, a Közgazdasági és Jogi Könyvkiadó igazgatója. Terjeszti a Magyar Posta. 59.1375/2 — Zrínyi Nyomda Bpest.



Férfi röplabdázóink a vártnál gyengébb szerepléssel, a harmadik helyet szerezték meg

Ketten a legeredményesebb úszóink közül: Mészáros Csaba és Durai Ferenc

Micskó ezredes elvtárs átadja az első díjat Simonfalvi Lászlónak



A csapatok felvonulásával ért véget a BM-sportbajnokságok 1959. évi országos döntője

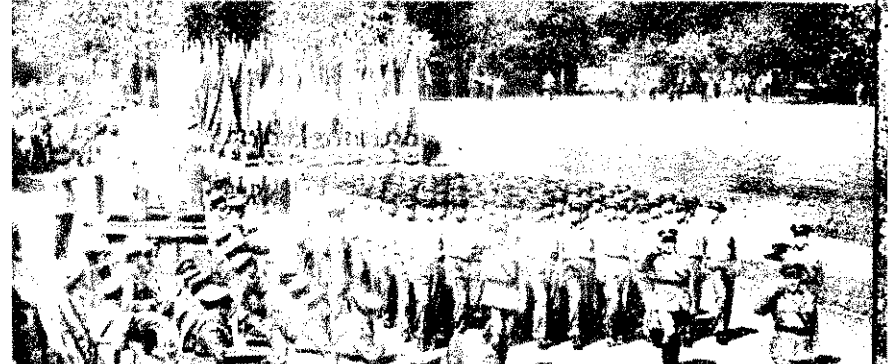



A csehszlovák önkéntes tűzoltók országos versenye

Július 24-26-a között rendezték a csehszlovák önkéntes és hivatásos tűzoltók országos versenyt Bratislavában, a Szlován Stadionban. Az országos tűzoltóversenyt az alacsonyabb fokozatú versenyek helyezetteinek részvételével szervezik minden negyedik évben. Több érdekes, a miénktől eltérő követelmény van az ottani versenyfeltételekben. Pl. minden versenyző raj vizes szerelési gyakorlatot hajt végre, és ezen túlmenően 400 méteres akadálypályás váltófutásban is részt kell venniük. (A 400 méteres pályán alkalmazott akadályok természetesen tűzoltással kapcsolatos feladatok végrehajtását jelentik.)

Mind a vizes versenyszerelési gyakorlat, mind pedig a 400 méteres staféta akadályainak leküzdése az önkéntes tűzoltók edzettségének, gyorsaságának és képzettségének fokozását szolgálják. Igen sok ifjúsági, de különösen női (főként asszonyokból álló) raj került korábbi jó helyezése alapján az országos döntőbe. A versenyen elért szép időeredmények azt bizonyítják, hogy jól felkészült önkéntes tűzoltóság védi a baráti Csehszlovák Köztársaság dögözlnak életét és vagyonát.

Az országos tűzoltóverseny színpompás záróünnepélye és egész lefolyása az önkéntes tűzoltóegységek fegyelmét és felkészültségét tükrözte, és nagyban hozzájárult a résztvevő csehszlovák dolgozók tűzoltóság iránti megbecsülése és bizalma növeléséhez.

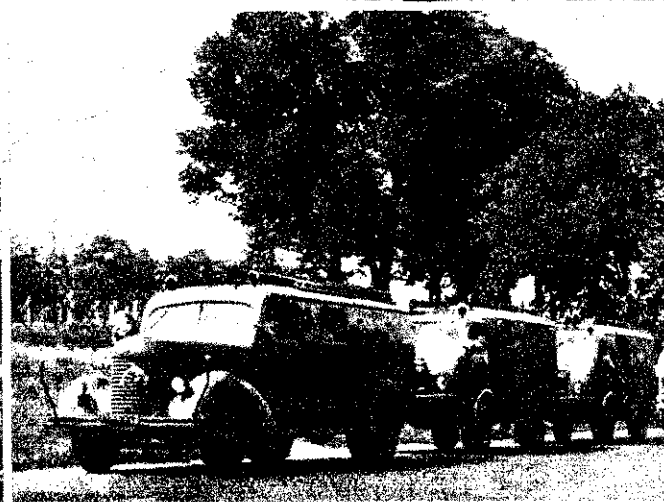
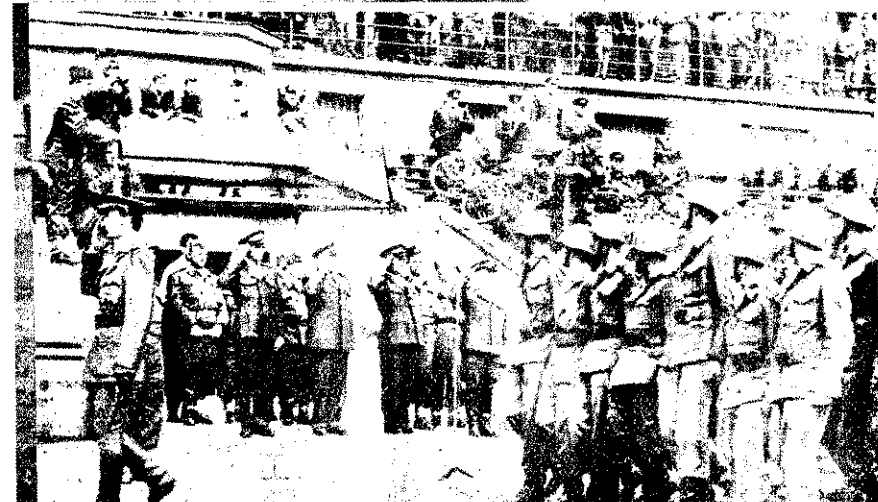
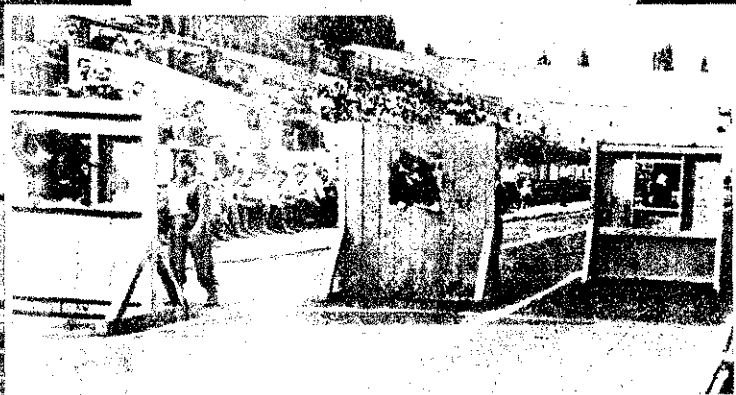



Boldog üzenetek...

(Képes riport a 12-13. oldalon)

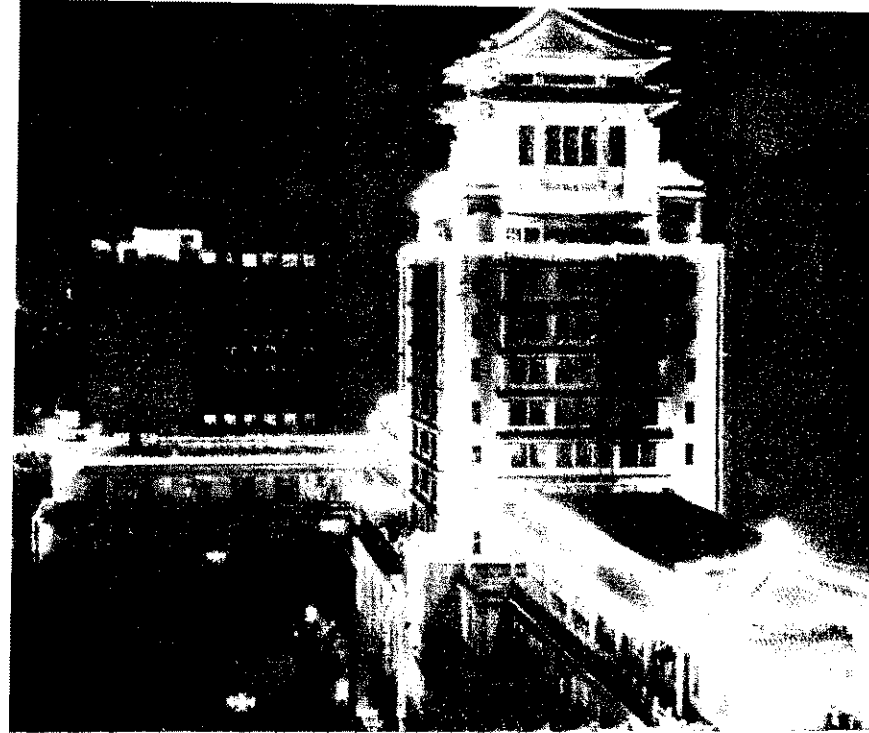

TÍZEZES A KÍNAI NÉPKÖZTÁRSASÁG
A Nemzetiségek Kulturpalotájának új épülete estiivilági-
tásban Pekingben.



A Kínai Népköztársaság megalakulása 10. évfordulójá
ünnepségein részt vett szovjet párt- és kormányküldöt-
t hazautazása előtt. Előtérben Hruscsov, Mao Ce-tung és
Sao-csi elvtársak



Dobi István elvtárs
megtekintette a kínai
országos ipari és köz-
lekedési kiállítást



Hazaérkezett a Kíná-
ban járt magyar párt-
és kormányküldöttség.
Antos István, Biszku
Béla, Hao De-cin buda-
pesti kínai nagykövet
és Rónai Sándor elvtársak a ferihegyi repü-
lőtéren



AZ NDK LÉTREJÖTTÉNEK
10. ÉVFORDULÓJÁN a berlini
Marx-Engels téren rendezett
nagygyűlésen sok százezer fő-
nyil lelkes tömeg tett hitet a

békeszerető szocialista Német
Demokratikus Köztársaság po-
litikája mellett
Az NDK nemzeti ünnepe alkal-
mával a Hazafias Népfront

Országos Tanácsa és budapesti
bizottsága ünnepséget rende-
zett a Ganz-MÁVAG gyár mű-
velődési házában, amelyen dr.
Orbán László elvtárs, az

MSZMP KB tagja, é
Vesper, az NDK budape-
kivüli és meghatalmazó
követe mondott besz



SZEPTEMBER
ünnepélyesen f
a tokaji közúti
hidat. A hida
kalmából na
rendeztek
melyen dr.
Ferenc elvtárs
jelent. Képi
forgalomnak á
hid láth

ommunisták és nem kommunisták — általában a haladó emberek — a földkerekség minden részén hálával és szemlékeznek meg ezen a napon a Szovjetunió fennállásának Nagy Októberi Szocialista Forradalom győzelmének 42. évfordulójáról.

Októberi Forradalomban a szó teljes értelmében a népek voltak a történelem főszereplői, akik ezúttal nem másképp, hanem saját érdekeikért, a maguk győzelméért. Az ri Szocialista Forradalom nagysága és népi jellege éppen rejlett, hogy világgraszáló bizonyítékot szolgáltatott a népek lebírhatalatlan erejéről s arról a képességről, hogy a fát, az államot, a gazdasági életet, s az országot a tőkés birtokosok nélkül is tudják vezetni, — sőt, nagyobb tehetőség és nagyobb hozzáértéssel vezetnek, mint a volt tőkés vezetők. Az Októberi Szocialista Forradalom egyik legnagyobb oka éppen az, hogy behízigálta, mire képes az a nép, az elnyomás igáját lerázza.

másik nagy tanulság, amely szerves kiegészítő része az elsőnek: csak olyan nép képes világot átforgató történelmi tevékenységet a forradalmi munkásosztály vezet. Az elmúlt több mint fél évtized döntő tanulsága, hogy a munkásosztály, amely a forradalmi vezetéssel megteremtette a maga államát, a szocializációját, csodálatos alkotó munkára tudja mozgósítani az egész néptömegeket. A régi Oroszország ipari termelése először a forradalom után kezdett fejlődni. Lényegében kiszolgáltatott piacra és nyersanyagszállítója nélkül a forradalom után kezdett fejlődni. Nekünk, akik a forradalom után kezdett fejlődni. Nekünk, akik a forradalom után kezdett fejlődni. Nekünk, akik a forradalom után kezdett fejlődni.

az elért eredmények alapján ma már ismét új feladatokat tűz maga elé a Szovjetunió népe. Az SZKP XXI. kongresszus elfogadott 7, illetve 14 éves távlati terv keretén belül a gazdaság és területén utól akarják érni, sőt túl akarják szárnyalni az egész világot. E célkitűzést — a szovjet munkásosztály és értelmiségiek munkalendületét ismerve — meg kell erősíteni. És a terv teljesítéséhez megvan a reálgazdasági alap is. Igaz ugyan, hogy a Szovjetunió az ipari termelés területén mértékét illetően és az egy főre jutó termelési mennyiség tekintetében ma még nem érte utól az Amerikai Egyesült Államokat, az ipari termelés legfontosabb ágában azonban második helyen áll a világon. Emellett az atomtudományok terén legalábbis egyenrangú az Egyesült Államokkal, sőt intenzív, irányítható rakétával alaposan megelőzte.

mi a termelés növekedésének ütemét illeti, nincsen olyan ország, amely a Szovjetunióval versenyezhetne. 1929-től kezdve a Szovjetunió ipari termelése 19-szeresénél többre, az Egyesült Államoké pedig ugyanakkor ez idő alatt csupán 2,4-szeresére nőtt. A jelenleg folyó világméretű gazdasági versenyben tehát a Szovjetunió a termelés növekedésének üteme a döntő. Ebből az álláspontból tekintve, ha az ipari termelést nézzük, a Szovjetunió éves tervében az előírt évi átlagos növekedés 8,6 százalékos, míg az USA-ban elérhetően csak 2-3 százalék között szokott mozogni. Tényekkel bizonyítva, elmondhatjuk tehát, hogy a szocialista gazdaság ma a legfejlettebb ipari államok versenytársaként áll a világon.

apjainkban tanultunk meg, milyen pánikot, félelmet, kétségbeesést keltett a burzsoázia között a szovjet interkontinentális rakéták, a földünk körül keringő szputnyikok, a nap mesterséges kísérője, a Holdba irányított, majd a Holdat megkerülő lunyikok, és az egész világ kénytelen elismerni: a szovjet tudomány és technika világtörténelmi jelentőségű vívmányai jelzik, hogy beköszöntött az új korszak, amelyről az emberiség egy évszázadon át álmodott — a kozmikus tér meghódításának korszaka.

Nem véletlen, hogy a Szovjetunió hallatlan sikereket ért el az emberi tevékenység legkülönbözőbb területein. Ezek a sikerek kifejezésre juttatják a szocialista rendszer vitathatatlanságát, a gazdaság, a tudomány és a kultúra fejlesztése

terén elért óriási eredményeit. Csakis a szocializmus képes a legteljesebb teret megnyitni a termelőerők rohamos fejlődése, milliók adottságának és tehetségének virágzása előtt.

Amikor a szocialista forradalom győzelméről beszélünk, nem hallgathatunk arról a történelmi hatásról, amelyet a mi népünkre, a mi hazánkra gyakorolt. Tavaly ősszel és ez év tavaszán évfordulók sorozatában ünnepeztük a Kommunista Magyarországi Pártja megalakulásának 40. évfordulóját és a Magyar Tanácskormányzat kiküldetésének negyvenedszer felragyogó emlékét. Ezek az évfordulók a Szovjetunió történetének, a két nép barátságának és közös törekvéseinek visszfényei. A Kommunista Magyarországi Pártját Oroszországból hazatért hadifoglyok alakították meg — a baloldali forradalmi szocialistákkal, a harcok forradalmi értelmiséggel összefogva. Az Októberi Szocialista Forradalom példája lelkesítette, Lenin tanítása tüzelte őket.

Nemzeti büszkeségünk, hogy a magyar proletariátus az orosz munkásosztály példájára az Októberi Szocialista Forradalom után elsők között kiáltotta ki a Tanácskormányzatot. Népünk barátsága és sorsközössége ez időre nyúlik vissza, s a közös küzdelmekben egygökövőcsolt szövetség kapott új tartalmat 1945-ben, és erősödött meg 1956 őszén, amikor az ellenforradalom sötét szele végigsöpört az országon.

Most, három évvel az ellenforradalom leverése után barátaink elismeréssel, ellenségeink pedig keserű dühvel emlegetik e három év történetét. Az ország talpraállításáért és konszolidált életünk megteremtéséért nagy erőfeszítéssel munkálkodó magyar dolgozó nép, a párt és a kormány mérhetetlen segítséget kapott valamennyi szocialista országtól, elsősorban természetesen a Szovjetuniótól, melynek hős katonái vérüket áldozva segítettek levérni az ellenforradalmat s megakadályozni, hogy a magyar nép kiszolgáltatott prédájává váljon az imperialista terveknek és a levített rendszer hatalomra törő urainak.

Három év múltán nyugodtan elmondhatjuk, hogy a magyar nép él, s jobban él, mint három évvel előtte, és tovább építi szocialista hazáját. S hogy milyen eredményesen teszi ezt, erről a számok és tények beszédesen tanúskodnak, bizonyítva, hogy a kormány helyesen számított, százezrek gondolatát foglalta felhívásába, amikor szocialista fejlődésünk meggyorsítására szólított fel. Az elért eredmények bizonyítják, hogy teljesen reális volt az ipari termelés 9 százalékos, a termelékenység 5 százalékos növelésére s az önköltség 2,5 százalékos csökkentésére hozott határozat.

Az MSZMP VII. kongresszusa tiszteletére megindult munkaverseny során napról napra új eredmények születnek üzemeinkben s a földeken. Ami tegnap még csak vállalkás volt, ma gépekben, építőanyagokban, határidő előtt átadott lakásokban vált ténnyé. Dolgozónk — a szovjet nép példáját követve — a termelési tervek túlteljesítésével készülnek a párt kongresszusára.

Mit bizonyít mindez? Elsősorban a vezetésbe vetett szilárd bizalmat! Bizalmat a párt, a munkás-paraszti kormány iránt, amely 3 év óta következetesen és egyértelműen vezeti az országot, s megteremtette, majd megszilárdította a munkáshatalmat.

Már eddig is megállapítható, hogy nemcsak a párttagokban, hanem a pártunkon kívüli dolgozóinkban is kedvező visszhangot keltettek a párt kongresszusi irányelvei. Országszerte helyeslik, hogy a párt változtatás nélkül tovább kívánja folytatni az elmúlt három év politikáját. Helyeslik, mert ez a politika jó, helyes, és mert az élet igazolta. Éppen ezért híven és bizalommal követik a pártot, — amint a szovjet emberek is híven és bizalommal követik Lenin pártját.

S mi dolgozó népünkkel együtt valljuk, hogy éppen olyan fáradhatatlan harcossal leszünk szocialista rendünk építésének és védelmének, mint a szovjet dolgozók. Valljuk, hogy hű őrzői leszünk annak a barátságoknak, amely a Nagy Októberi Szocialista Forradalom nagy országához, a Szovjetunióhoz fűz bennünket.

Köszöntjük a Nagy Októberi Szocialista Forradalom évfordulóját, az emberiség sorsfordulóját, amely megerősítette a munkásosztály nemzetközi kapcsolatát, megsokszorozta a legjobbak erejét, s biztos útmutatójává vált az emberiség számára, a szocialista társadalom megteremtéséért harcoló dolgozóknak.

I szovjet katonák segítettek

SÜRÜ SÖTETSEG BORULT A KIS MAGYAR ÁROSKA UTCAIRA. Az emberek nyugovóra tértek, hogy másnap kipihenten álljanak munkába a vállalatoknál, intézményeknél és a hátsóterületeken. Flacsker Márton dolgozó paraszt fekvés előtt szédített a földosztáskor kapott és gazdagságában.

Belépett a házba, odament gyermekeit ágyához, megigazitotta kisebbik lányán, a négyeszművés Erzsébeten a takarót, majd eloltotta a tüzet. Holnap sok munka vár rá a gazdaságban...

Aimából hirtelen, mintegy ösztönzerűen arra adt fel, hogy valami furcsán fénylik az ablakok mögött. A narancssárga fény hol gyengült, hol meg erősebbé vált. „Tűz van!” – nyílt el a gondolat. Kirohant az udvarra és megébbentem látta, hogy ég az egyik gazdasági pülete. A lángok már-már a házba is belekapnik. Először az égő istállóhoz akart rohanni, hogy kiengedje a teheneket és az aprószágot, e meggondolta magát és visszafutott a házba, hogy felidomázza a családját.

Feladta, gyermekeit és édesanyja kirohantak az udvarra, ahol a közben összeverődött néhány ember tanácsotlanul nézte a tűz pusztítását. Flacsker Márton agyában szörnyű gondolat lett: „Mindennem ódaveszett, amit hosszú évek ecsetletes munkájával szereztem!...”

... A VÁROSKA SZELÉN ÁLLOMASOZÓ KATONAI EGYSÉG KLUBJÁBAN a szovjet katonák éppen a Kommunista című filmet nézték. A szovjet kommunista batorságáról, hajlíthatatlan akaratáról szövege a megrázó történet. Hirtelen megszakadt a film vetítése; a teremben kigyulladtak a lámpák. Loktionov főhadnagy állt az ajtónál, s nyugalmat erőltetve csak annyit mondott:

– Tűz van a városkában...

A harcosok pillanatokon belül elhagyták a helyiséget. Tűzoltófelszerelésekért, csákykért, apítókért rohantak, majd a gyűlékezé helyre álltak, s Loktionov főhadnagy vezetésével – nyugodt indítással a tűz irányába. A fecskeendő, melynek kormánygáncát Zarekin harcos ült, az úton érte utól őket.

A tűz színhelyére elsőnek Szakun ővezető, Cserkádov és Agejev tizedesek, valamint Karaulov harcos érkeztek. Cserkádov tizedes, Martin, Podanyev és Gallunin harcosok felmérték az égő tetőre. A katonák pedig a kúttól hosszú láncot alkotva, egymásnak adogatták a vedreket, amelyeket Agejev harcos nyújtott fel a tetőn dolgozóknak.

A tűz ekkor már egészen elharpadzott, s úgy látszott, hogy nem sikerül megakadályozni pusztítását. A katonák azonban fáradhatatlanul dolgoztak.

LOKTIONOV FŐHADNAGY ESZREVETTE, hogy a tűz már a verandán fejtűtött száraz szőlővesszőkbe is belekapott, s nemcsak a házat, hanem a szomszédos épületeket is veszélyeztetete. A helyzetet felismerve parancsot adott az épület tetőjének leverésére, amelyet a harcosok csákykával hamarosan le is bontottak.

Az emberek nem kímélték magukat. Agejev harcosra például éppen egy vödör felnyújtása közben égő gerenda esett, fájdalommal megütve, felsérve és megegetve az arcát. Azonban alighogy magához tért, máris megragadta a következő vedret és adta tovább a tetőre.

Közben a kútból is kifogyott a víz, de Zarekin hamarosan újat szerzett helyette. A munka új erővel folytatódott.

... Az utolsó lángnyelvek is elhűvadtak, s az emberek is lassan szétszédültek. Flacsker Márton és családja forró köszönetet mondott a szovjet katonáknak a segítségért.

AZ UTCA, AHOZ AZ IMÉNT MÉG A TŰZ PUSZTÍTOTT – ismét elcsendesedett. A tügmentett ház gazdája és szomszédai azonban még sokáig ébren maradtak. A szovjet katonákra gondoltak, a szovjet emberekre – a magyar nép önzetlen bárdjaira.

(Megjelent a Leninszkoje Znamja 1959. szept. 15-i számában.)

Új feladatok MSZMP-szervezeteink el

Pártunk VII. kongresszusára való készülődés során a Belügyminisztérium veinél működő pártszervezetek és kommunisták is mérleget készítettek az elmunkáról s a feladatokról. A vezetőségválasztás lassan a vége felé közele émben a belügyminisztériumi pártszervek nemcsak újjáélesztették a vezető hanem új pártszervezeteket is alakítottak a Politikai Bizottság 1959. június tározata alapján. Pártvezetőséget hoztak létre a kerületekben, a városokl rásokban s pártbizottságokat a megyékben.

Mi a határozat jelentősége?

A BM szerveinél az MSZMP-szervezeteknek kemény harcot folytatva, felszámolniok az ellenforradalom okozta eszmei zűrzavart. Ebben a harcban szervezetek valamennyi szervnél – rendőri, tűzoltó, büntetésvégrehajtási erősödtek, megnöttek, ami azt jelenti, hogy ma már külön segítség nélkül tudják oldani az előttük álló feladatokat.

Megerősödött pártszervezeteink elbirják már azt az új feladatot is, amelyet a vilékekkel való politikai foglalkozás jelent. A párt rájuk bizza az egész személyi politikai nevelését annak érdekében, hogy valamennyi beosztott helyesen tud mazzni mindennapi munkájában a párt politikai célkitűzéseit.

A Politikai Bizottság határozatának címe: „A Belügyminisztériumban MSZMP-szervezetek munkája hatékonyságának további növeléséről és a nevelő apparátus átszervezéséről”. Már a cím is arra utal, hogy a határozat sége sokirányú. A határozat alapján nemcsak átszervezik a politikai nevelő rátust, hanem elsősorban célul tűzik ki a pártszervezetek további megerősít

A párt a BM szerveinél éretnek találta a helyzetet arra, hogy a párts teket nagyobb hatáskörrel ruházza fel. Ez a határozat a legalkalmasabkt született. Hamarabb nem lehetett volna végrehajtani, mert az erőket a pái zetekben és a politikai nevelő apparátusban is lekötötte az eszmei zűrre számolása érdekében folytatott harc.

Ismeretes, hogy a rendőrség, a tűzoltóság, és a büntetésvégrehajtás szer pártszervezetek mellett politikai szervek is működtek, amelyeknek mur funkcióikat kinevezés alapján látták el. Most

a határozat alapján egyedül a pártszervezetek vezetésével fogják folytatni a po velést a személyi állomány körében. Ezeket a pártvezetőségek a kommunisták választották, és a párttagság megbízatásából látják el feladataikat.

A határozat szerint a BM megyei szerveinél pártbizottságokat kell lé Ezekhez a pártbizottságokhoz tartoznak a rendőri, politikai nyomozói, a végrehajtási és tűzrendészeti alapszervezetek. Így tehát az eddig egymástc álló belügyminisztériumi pártszervezetek – amelyeknél hivatásos állomán egy egységes felső pártszervezet fogja össze. Ez – ismerve a belügyi szer álló konkrét feladatokat – meg tudja adni az alapszervezeteknek a sokszor speciális irányítást.

Az örsök alapszervezetei a járási, kerületi, városi pártvezetőségek lesz rendelve (nem a csúcsvezetőségek), tehát az egész vonalon a területi elv ér Mindazok a pártszervezetek, amelyek egy területen, járásban, kerületben, helyezkednek el – tekintet nélkül szolgálati feladataikra –, az ottani vezetőségekhez vagy pártbizottságokhoz tartoznak. Érvényes ez a vasúti, egységekre, illetőleg üzemi tűzoltó és járási büntetésvégrehajtási egységek

A Politikai Bizottság határozata elismeri a politikai nevelő apparátus közel 10 ményes munkáját, amelyet a politikai nevelésben, a pártszervezetek segítségével és külön kiemelt, hogy politikai állásfoglalást jelentett az ellenforradalomma ennek az apparátusnak az újjászervezése.

A politikai nevelő apparátus sok jólképzett elvtársat kötött le, akiknek köre most megszűnik. Milyen emberek ezek az elvtársak? Olyanok, akik keresztül következtessen hirdették a párt politikáját a személyi állomány akik szakmailag is kiváltak a rendőri, a tűzoltó és a büntetésvégrehajtási tagjai közt, s akik helyt álltak az ellenforradalom idején. Többségükben kások, karhatalmisták, vagy régen a BM-ben teljesítenek szolgálatot. Jór pasztalt pártmunkás, ezért nem véletlen, hogy a volt politikai helyettese százalékát választották a pártvezetőségekbe.

A Politikai Bizottság határozata biztosítja, hogy a pártszervezetek ú zeti formák között dolgozhassanak, és megerősödve, még több eredmény nek el. Itt meg kell jegyezni, hogy az új pártszervezetek létrehozása nem „csodavárás” senki számára sem. A munka színvonalának további javitá egész párttagság aktív közreműködése szükséges: a pártvezetőségek, illetve szervezetek függetlenített titkárai ezt a feladatot egyedül nem tudják n Az új pártszervezetek feladatai nagyon sokirányúak. Egy cikk keretében i mindezt felsorolni, azonban néhány szempont megemlíthető szü

A belügyi pártszervezeteknek is – mint minden más pártszervezetnek – els adata a párttagság és a pártönkivüliek marxista-leninista nevelésének, képzé szervezése. Ezért már most hozzá kell fogni a személyi állomány körében Bizottság tételének feldolgozásához, majd a kongresszus anyagának feldolgoz

Mivel egységes belügyi pártszervezetekről van szó, a pártszervezetekr niök kell a valamennyi szervet érintő közös feladatokat és elsősorban kell irányítaniok a pártszervezeteket. Ilyen lehet a helyes büntetőpolití betartása, a fegyelem megszilárdítása, és a lakossággal való jó kapcsolat. Az egygyekövácsoláshoz tartozik a KISZ-szervezetek összefogása s a munka megszervezése. A munkában kérjük és igényeljük mindenütt a j megyei pártbizottságok segítségét és támogatását.

Bozsik János—Pillók

**A MAGYAR SZOCIALISTA MUNKÁSZ-
PÁRT KÖZPONTI VEZETŐSÉGE** Titkár-
gának/1958. szeptember 12-i határozata
st megye területén is újabb lendületet
ott a községi önkéntes tűzoltótestületek
jlődésének. A határozat megjelenése
án a párt- és a tanácsi szervek vezetői
kozottabb figyelmet fordítottak a megye
ületén a községi önkéntes tűzoltóság
unkájára.

A pártszervezetek erőteljesebb támoga-
sának eredményeként javult a tűzoltó-
stületekben a párttagság aránya is —
ndenekelőtt a községi parancsnokok kö-
ben. A határozat megjelenése óta a párt-
g parancsnokaink aránya 22%-ról 33%-ra
vekedett, de jelentős a párttagok ará-
ának növekedése a beosztott elvtársak-
l is, s mindez együttvéve elősegíti az
kéntes tűzoltótestületekben a politikai
tívítás fokozódását is.

**A MEGYEI PÁRTBIZOTT-
IG ÉS A JÁRÁSI PÁRT-
ZOTTSAÉG** messzemenően tá-
ogadják a községi önkéntes
oltótestületek tevékenységét.
ndkét szinten határozatokat
ztak a községi önkéntes tűz-
tőtestületek munkájának meg-
vívása érdekében. A budai já-
si pártbizottság például hatá-
zatilag kötelezte a községi
rtszervezeteket, hogy a párt-
zetőség egy tagja személyesen foglalkoz-
a községi önkéntes tűzoltótestületek
jainak politikai nevelésével.

A felsőbb pártszervezetek határozatának
llémében — igen helyesen — számos
ségben, így Pomáz, Pustavacs, Gyón,
árszentgyörgy és még több község párt-
vezetésének titkárai személyesen vezet-
a községi önkéntes tűzoltók politikai
atását.

A megyei, járási és községi pártszerve-
ek vezetői és képviselői az utóbbi idő-
rendszeresen részt vesznek a községi
kéntes tűzoltótestületek rendezvényein, s
a közgyűlések megtartásánál, továbbá
írásai és megyei versenyeknél egyaránt
asztaltuk.

**A PÁRTSZERVEZETEK ÉS A TANÁ-
COK TÁMOGATÁSA EREDMÉNYE-
NT** a községi önkéntes tűzoltótestüle-
a községek politikai és kulturális életé-
egyre jelentősebb tényezőivé válnak.
idez különösen az elmúlt évi tanácsi
asztások idején bizonyosodott be leg-
ább. Ugyanakkor az is nyilvánvalóvá
hogy az utóbbi időben komoly mér-
ben fokozódott a párt- és tanácsszer-
valamint a dolgozók önkéntes tűzoltó-
ületek iránti bizalma is.

megyénk területén 498 községi önkéntes
ltó elvtársat választottak be a külön-
fokozatú tanácsokba, tehát 20%-kal
et, mint az előző tanácsválasztások al-
nával. A tanácsválasztásokkor egy elv-
at országgyűlési, ötöt megyei, tizen-
t járási, négyszáznolovanegyét pedig
égi tanácsagnak választottak meg.

**KÖZSÉGI ÖNKÉNTES TÜZOLTÓ-
TÜLETEK VEZETŐI ÉS TAGJAI**
ségükben a mezőgazdaság szocialista
rvezése terén is eredményes munkát
ztak. Sok községi önkéntes tűzoltópa-

rancsnok és beosztott választotta a nagy-
üzemi mezőgazdaság útját.

A határozat megjelenése után jelentősen
— mintegy 17%-kal növekedett a KISZ-
tagok száma az önkéntes tűzoltótestületek-
ben. De megjavult az önkéntes tűzoltótes-
tületek és a KISZ-szervezetek közötti
együttműködés is.

Számos községben — mint pl. *Felsőgö-
dön* — tűzoltórajokat szerveztek a KISZ-
szervezet tagjaiból. Megjavult az együtt-
működés a kulturális rendezvények terén
is. Több községben a KISZ-szervezet és az
önkéntes tűzoltótestület tagjai közös szín-
játszó csoportot alakítottak — így pl. töb-
bek között *Pustavacson* és *Kókán*. Annak
ellenére azonban, hogy örvendetesen ja-
vult a KISZ-szervezetek és a tűzoltótes-
tületek közötti együttműködés, továbbra is

A KÖZSÉGIEKRŐL SZÓLÓ PÁRTHATÁROZAT VÉGREHAJTÁSA *Pest megyében*

arra kell törekedni, hogy az együttműkö-
dést egyre jobban kiszélesítsék, s ennek
nyomán minél több KISZ-tag vegyen részt
a községi tűzoltótestületek munkájában.

**A HATÁROZAT MEGJELENÉSE ÓTA
LÉNYEGESEN MEGNÖTT** a tanácsok-
nak a községi önkéntes tűzoltótestületek-
kel kapcsolatos felelősségérzete is. Ezt bi-
zonyítja pl. az a tény, hogy a *dabasi járás*
területén 1958-ban 61 257, ez évben pedig
48 250 forintot fordítottak a községfejlesz-
tési alapból a községi önkéntes tűzoltóság
ruhaellátására. Így pl. *Kiskunlacházán*
16 000, *Dunaharasztn* 11 000, *Pilisén* 10 000,
Dunabogdányban 8000, *Pomázon* pedig 6000
forintot kaptak az önkéntes tűzoltók erre
a célra.

A határozat megjelenése előtt a megye
területén a községi önkéntes tűzoltótes-
tületek mindössze 1344, jelenleg pedig közel
3000 öltöny ruhával rendelkeznek. Annak
ellenére azonban, hogy a községi tanácsok
többsége dícsérendő erőfeszítéseket tesz a
községi önkéntes tűzoltóság ruhaellátásá-
nak megjavítása érdekében, még mindig
akadnak olyan tanácselnökök — mint pl.
a *kóspalagi* tanács elnöke —, akik a köz-
ségfejlesztési alapból egy fillért sem jut-
tattak a községi önkéntes tűzoltótestület-
nek. Sőt, a *kóspalagi tanácselnök* még a
testület meglévő pénzét is autóbüszmeg-
álló építésére használta fel, annak ellené-
re, hogy a tűzoltótestület egyetlen öltöny
ruhával sem dicsekedhetik. Örvendetes,
hogy az ilyen eljárás egyáltalán nem jel-
lemző a megye községi tanácsaira!

**A KÖZSÉGI ÖNKÉNTES TÜZOL-
TÓINK BECSÜLETES, ÖNZETLEN MUN-
KÁJA** nélkülözhetetlen a falvak tűzvédel-

mének biztosításánál. Ezt a körülményt
ma már mind tisztábban látja a községi
tanácsok és a pártszervezetek többsége is.
Így azután támogatásukkal egyre helye-
sebb irányban fejlődik az önkéntes tűzol-
tóság munkája. Különösen a mezőgazda-
sági termények biztosítása terén végeznek
eredményes munkát. Jó munkájukkal elér-
ték, hogy a megye területén az aratás és
cséplés idején sem 1958-ban, sem 1959-ben
nem történt a gabonaneműek frontján tűz-
eset.

Meg kell mondanunk azt is, hogy köz-
ségi tűzoltóink a keletkezett káreseteknél
egyre eredményesebben kamatoztatják a
szakmai továbbképzés során tanultakat.
Ezt bizonyítja, hogy egyre több község ön-
kéntes tűzoltósága avatkozik bűz szaksze-
rűen és szinte késedelem nélkül a kelet-
kezett tűz- vagy egyéb káresetek eloltá-
sába — mint ahogyan ezt pl. az *ócsai*, a *gombai*, a *nógrádverő-
cei* és számos más község tűz-
oltósága tette.

A megye községi önkéntes
tűzoltótestületeinek fejlődését
biztosítja az erősödő verseny-
szellem is. Évről évre mind
több tűzoltóraj nevez be a já-
rási versenyekre: 1958-ban 334,
1959-ben viszont 378 raj vett
részt a járási versenyeken.

**DICSÉRŐEN KELL MEGEMLÉKEZ-
NÜNK ARRÓL IS**, hogy önkéntes tűzol-
tóink fegyelmezett magatartásukkal a ver-
senyeken mindenkor kivívták a dolgozók
elismerését. Nem lenne helyes azonban,
ha az eredmények mellett elhallgatnánk
egy olyan jelenséget, amely nagyon ked-
vezőtlenül befolyásolja a megye tűzrendé-
szeti statisztikáját.

Az a helyzet ugyanis, hogy amíg a me-
zőgazdasági termények tűzvédelmének biz-
tosítása terén számottevő eredményeket
értünk el a községi önkéntesek becsületes
munkája segítségével, ugyanakkor a lakó-
házi tűzvédelem biztosítása körül sok hiá-
nyossággal találkozhatunk. A lakóházi tűz-
rendészetet a megye területén magától ér-
tetődően csak úgy javíthatjuk meg, ha a
községi önkéntes tűzoltótestületek ered-
ményesebben működnek, jobb lesz a terü-
letfelelősi szolgálat, s a dolgozók felvilá-
gosításának ügyét is komolyabban veszik
a községekben.

Erre annál is inkább szükség van, mert
a statisztikai adatok szerint éppen a lakó-
házakban keletkezett tűzesetek száma
emelkedett jelentősen.

**A KÖZPONTI BIZOTTSÁG TITKÁR-
SÁGA HATÁROZATÁNAK VÉGREHAJ-
TÁSA** — mint másutt — megyénkben
sincs befejezve. Megfeszített, becsületes és
odaadó munkára van szükség ahhoz, hogy
a határozat nyomán megszilárdíthassuk
tűzrendészeti helyzetünket, és munkánk
eredményesebbé tételével elősegítsük tűz-
védelmünk megjavítását — a mi megyei
posztunkon!

Lékö László
tű. alez.

Az idővel való gazdálkodás

A „Magyar Tűzoltó” legutóbbi számában az eredményes tűzoltás egyik előfeltételével, a tűzjelzés kérdésével foglalkoztunk. A tűzjelzés meggyorsítása fontos része annak a harcnak, amelyet a tűzoltóság a beavatkozás idejének lerövidítése érdekében folytat. A tűz az útjában levő éghető anyagokat megsemmisítéssel fenyegeti, azonban a tűz pusztító munkájához is idő kell. Eppen ezért a tűzjelzéstől a tűzoltás befejezéséig a tűzoltóegység parancsnokának múlik, hogy az idővel jól gazdálkodik-e. A közmondás is azt tartja: életet nyer, aki időt nyer. A tűzoltóságnak „Harc a másodpercekért” jelszava érthetően nem a kapkodásban vagy a fejesztett szaladgálásban nyilvánul meg. Az időnyerés célja ugyanis az, hogy a tüzet a lehető legkisebb kárral oltsak el. Ez a feladat kellően szervezett, jól és gyorsan végrehajtott munkát követel.

Gyakorlati tapasztalat igazolja, hogy a tűzhöz viszonyított kevés erővel és eszközzel a tüzet növekvő károsodás árán lehet csak eloltani. Ez a megállapítás nyilvánvaló, mert minden tűznél meghatározható mennyiségű hő szabadul fel, amelynek lekötéséhez hozzátétőlegesen kiszámítható oltóanyag-mennyiség — az oltóanyagot a tüzre juttató (adott teljesítményű) — felszerelés és — a felszerelést megfelelően működtető — kellő létszámú egység szükséges. A tűz elleni harcban az a parancsnok végez jó munkát, aki ezeket a feltételeket a legrövidebb idő alatt kialakítja a helyszínen. Nézzük éppen ezért, hogyan lehet a tűzoltóegységek részére olyan helyzeti előnyt biztosítani, amely mellett eredménnyel oldhatják meg feladatukat.

Egy adott tűz úgynevezett „ismeretlen” körülményei nagyon leszűkíthetők, hiszen a tűzoltóság munkája sohasem elvonatkoztatott a működési területtől: tűzoltóink ott élnek, ahol beavatkozásuk elsődlegesen várható. Az ismeretlenség felszámolásának kulcsa érthetően a települések általános helyismeretének és a létesítmények részletes helyismeretének megszerzése. Kellő helyismeret mellett már a riasztás adataiból elképzelésük lehet a tüzről. A személyi állomány létszáma, szakképzettsége, a szereknek, felszereléseknek és a használatos oltóanyagoknak technikai adatai, hatásokuk, felhasználásuk módja mind ismertek. Ezek az ismeretek képezik a tűzjelzés után végrehajtandó intézkedések alapját.

A helyismeret megszerzése és a készenléti mozgálat biztosítása azonban önmagában még elégtelen az eredményes tűzoltáshoz. A riasztás szervezett végrehajtása, s a segítségnyújtás megszervezése nélkül ugyanis nagyon egyedül maradnának az egységek feladataik megoldásában. Attól függetlenül, hogy a tűzoltóság szervezeti felépítését megfelelően tekinthetjük, még így sem tudjuk — a bajba jutottak által óhajtott mértékben — lecsökkenteni a kárhely és az egység elhelyezése közötti távolságot. A tűz kiterjedésének megállításában egyedüli megoldásként a jól végrehajtott riasztás és a szükséges mérvű segítségadás szolgál. Az első beavatkozáshoz biztosított időnyerés a legjelentősebb, mivel éppen a tűz keletkezésének kezdeti időpontjában lehet végrehajtani leghatékonyabban az oltást.

A riasztásról

Úgy tűnik, hogy az állami tűzoltóegységek vonatkozásában a riasztás megoldott kérdés. Maga az a tény, hogy a beérkező tűzjelzésre másodpercek alatt kivonul a

A mentő tűzrendés

raj és hogy a riasztást mindenkor teljesítik, valóban vitathatatlan. Állami tűzoltóegységeinknél a riasztás más problémát vet fel: az esetleg keletkező második tűz oltásának biztosítását. Súlyosbodik ez a probléma olyan esetben, amikor nyilvánvaló, hogy a bejelentett kárhelyre a kirendelt egy raj eleve elégtelen.

A szakmai vezetők számos esetben rámutattak arra, hogy a készenléti erejét — a szükséges mértékig — a már meglévő tűz oltásához kell felhasználni. Tűzoltóparancsnokaink nagyrésze intézkedik a kellő erő kirendeléséről, néhány egységparancsnok azonban a várt intézkedés helyett még most is magayarzkodni akar. Nézzük a tényeket! Budapesten — ahol a legtöbbet vonulnak az egységek — 1000 eset közül legfeljebb egyszer fordul elő, hogy tűzoltást végző egységnek a működési területén — a beavatkozás időszakában — máshol is tűz keletkezzék. Zala megyében ez évben szeptember 15-én Magyarorszánt miklóson egy napon két helyen három esetben volt tűz. Ez olyan ritkaság, mint amelyet Elizabeth amerikai város ért meg, ahol két hónap leforgása alatt 2400 m hosszú és 400 m széles területen, a város felett 3 repülőgéptűz történt. Egy repülőbiztonsági szakértő — a valószínűségi számítások alkalmazva — úgy vélekedett, hogy a körülmények ilyen összejatszása 36 millió évben egyszer fordulhat elő. Nyilvánvalóan óvakodnunk kell a túlzásoktól, de a tűzoltó óvatosságát sem engedhetjük meg. Egy településen belül egy időben több helyen is lehetséges tűz keletkezése, azonban a gyakorlat tanulsága szerint ez a tüzesetek számának mindössze egy-két ezrelékében ha előfordul. 1000 tüzeset közül egy-kettő miatt pedig nem indokolt, hogy 998 esetben csökkentett erővel végezzék a beavatkozást egységeink.

A legutóbbi hónapban történt vonulásokat említve, nem lehet egyetérteni a sátorlajaujhelyi egység parancsnokával, aki IX. hó 3-án Bodrogolásziban, 654 m² alapterületű középület tetőtűzéhez 2 készenléti raja közül először csak az egyiket rendelte ki. (Kárérték: 453 70 Ft.) Nem értünk egyet a pápai alosztály parancsnokával sem, aki IX. hó 16-án Nagygymód, majd Lovászpataon a községben történt tüzekhez először szintén csak egy rajt rendelte ki. (Kár: 23 680, illetve 39 814 Ft.) Az első beavatkozáshoz a szerek részleges felvonultatása mindkét esetben megbosszulta magát.

Mi tehát a helyes magatartás? A tűzoltóegység működési területén levő létesítményeket — a megelőző tűzrendészeti szabályokkal egyezően — mentő tűzrendészeti vonatkozásban is csoportokba kell sorolni. Ezt a feladatot Budapesten és több vidéki osztályparancsnokság területén is megoldották. A csoportba sorolás alapján a riasztás is osztályozható. Egyes riasztásra két raj vonul és a riasztás számolásának megfelelően a rajok száma is megkétszereződik. Budapesten 26 km a leghosszabb távolság, vidéken ez akár meg is ötszörözhető. Vidéken nem látjuk indokoltnak, hogy az első tűzjelzésre kettes riasztásnál nagyobb fokú riasztást alkalmazzanak. Az

egy időben indított 4 raj az I., II. lyességi csoportba sorolt létesítmény is elégségesnek látszik (pl. malmok gazdasági központok stb.). Ha tüz szükséges, úgy azt a tűzoltás vez helyszínről is kérheti. Ez a riasztás szer Budapesten nagymértékben hozzához, hogy a tüzesetek közül a „küli” tüzek lényegesen nagyobb száfordulnak elő, mint a kárt okozók. megoldással a szükséges erő is lehet, de emellett a felesleges üres csökkenthető. Más a helyzet természetesen a tűzveszélyes folyadékot termelő, gozó vagy raktározó telepeknél, egy-egy tartály oltásához szükséges gozókat — előreszámitás alapján az első riasztásra mozgósítani kell.

A létesítmények mentő tüzre sorolásánál következetesen kell alunk a 4/1957. (XI. 19.) BM sz. rendsában foglaltakat; figyelembe kell venni a létesítmény telepítését, építüzemeltetés kérdéseit, a tárolt mennyiségét, a tárolás módját — ezek alapján kell meghatározunk jelzett tüzhöz hányas számú riasz kalmazzunk.

Ha valamit mechanikusan a végre, elkerülhetetlen, hogy ne köv el hibát. Egyedül a létesítményél tűzrendészeti osztályozására természet nem támaszkodhatunk, hanem szélő ügyeletes által felvett tűzjelz tokat is értékelnünk kell. Az értél egység parancsnoka, távollétében őrség parancsnoka végezze el. A meret, a létesítmény besorolása, a lyenségének, terjedelmének ismer lett lehet csak eldönteni, hogy a melyik fokozatát rendeljük el. Ha tékeljük a helyzetet, hogy olyan t lunk szemben, amely egy-két sug oltható és a vízszerezés is biztosítól tézkdjünk több raj kirend Amennyiben a tűzjelzés adatai a létesítménynél nem értékelheté legalább az egyes riasztás végré rendeljük el. A kiemelt létesítmé zéhez ilyen megoldás mellett biz san vonulhatunk.

Mi történjék a ki nem emelt l nyek esetében? Gyakran előfordul tűz keletkezése és észrevétele köz az észrevétel és a jelzés között) időkülönbség mutatkozik. Ennek t tében már az első jelzésnél közép nagyfűt van. Különösen gyakori e helyen levő, ún. területtüzeknél. múlik a távbeszélő ügyeletesen, hogy kevés kérdéssel, jól értékel tokat szerezzen be a tűz jelzőj etekben is elsődlegesen a helyisr gít! A „több ház ég” stb. jelzésr égparancsnok épp úgy rendelje gasabb fokú riasztást, mintha kiet sítmény tüzével állna szemben. felejtjük el azt a szabályt, hogy nel a helyszínen legalább egy fecs több legyen, mint amennyi a bea hoz egyébként szükséges. A raj

időszerű kérdései

lésénél mindig gondoljunk a vízszállítás biztosítására is.

Az állami tűzoltóegység így kialakított helyesen alkalmazott riasztási rendszerrel biztosítja, hogy a tűzjelzéssel egy időn elinduljanak a kárhelyre a tűzoltáshoz ikséges rajok. A megyék többségénél is alakult ez a rendszer, de néhány megyén nem indokolt tartózkodást vagy nem vetkezetes végrehajtást tapasztalhatunk.

Z önkéntes tűzoltóság riasztása

Nem lenne teljes a riasztási problémák sgalata, ha nem foglalkoznánk az öntes tűzoltóságok riasztásával. Az üzemi kéntesek riasztásánál is tapasztalhatunk ákat. Pl. a Borsodi Hőerőmű önkéntes oltói február 15-én a szertárból nem lták kihozni szereiket, mivel a parancs- k elvitte magával a kulcsot. Súlyosabb ák azonban mégis a községi és a mez- gazdasági üzemi önkéntesek riasztásá- fordulnak elő. Egyes községi tanácsok n akarják megérteni, hogy az önkéntes oltótűtűlet a *tanács tűzvédelmi szerve,* tanácsszerveknek feladatuk, hogy a sz- gben keletkezett tüzet eloltassák. Az ami tűzoltóegység ehhez a feladathoz ítséget nyújt, nem pedig fordítva, hogy állami tűzoltóságot segítik az önkéntes oltók. Hangsúlyoznunk kell, hogy ez a gállapítás — a több mint 3000 község- — csak néhányra vonatkozik, de saj- atos, hogy még ma is kell foglalkoz- ik ilyen kérdésekkel.

A községi önkéntes tűzoltók riasztásá- elsődleges biztosítéka a megállapított szám megléte. Ahol csak annyi önkéntes oltó van, amennyi éppen, hogy elégsé- a szer működtetéséhez, ott egy-egy esetnél a szertár körül egy-két embert atunk szaladgálni. Az önkéntes testü- k létszáma úgy van tervezve, hogy an- kb. egyharmada elégséges legyen a dszeresített szer kiszolgálásához. Való- mű ugyanis, hogy ennyi ember a testü- tagjai közül otthon tartózkodik.

Tégis mi történt pl. Elek községben IX. 4-én? A károsult egy óra 15 perckor ér- tette a rendőrséget és a helyi önkéntes oltóság szertárosát, hogy lakóháza ég. önkéntes tűzoltók közül *négyen* össze- dekezték, de mivel nem tudták, hogy ég a ház, nem mentek sehová. 1 óra 25 ckor újból értesítették az önkéntes tűz- oltókat, s ekkor vonultak és 1 óra 40 perc- érkeztek a kárhelyre. A tűz 38 801 Ft t okozott. Úgy gondoljuk, ehhez nem külön kommentár! Bodrogolásziban ont — a IX. hó 3-án 14 óra 38 perckor ént tűzhöz — 22 percig tartott míg az éntes tűzoltók összegyülekeztek és a helyre kivonultak. A garai önkéntesek állhatnak jobban, mivel saját közsé- ben — IX. hó 2-án 16 óra 40 perckor 3 fővel vettek részt egy 43 400 Ft kárt zó sérültűznél.

Mi az oka annak, hogy egyes község- ben a szokott 5—10 percnél is hosszabb időt vesz igénybe a riasztás végrehajtása? A „papíron” levő önkéntesek kérdésén túl, a késedelmes riasztás és a riasztás elhúzó- dó végrehajtásának okát az egyes közsé- gekben abban találjuk, hogy nincs kiala- kítva az *egyértelmű* riasztási jel, de az ön- kéntesek felriasztása sem. A községekben a tűzilármától a különböző tűzjelző beren- dezésekig számos megoldást alkalmaznak riasztási jelként: így pl. harangot, hang- jelző berendezéseket (kürtöt, sípot stb.), hangosbemondót, — sőt motoros küldőncel is találkozunk. Egyes helyeken mégis az a hiba, hogy a tűzjelzés „általános (min- dig használt) jele” nem alakul ki, vagy nem alakult ki a legrápraktikusabb és min- den napszakban egyaránt használható jel- zési mód. Amíg pedig ezt helyileg nem ke- resik meg, és a lakosság — beleértve az önkéntes tűzoltókat is — nem ismeri, ad- dig sok értékes perc veszhet el a tűznél való beavatkozásig.

Egyértelművé kell tenni azt is, hogy a károsult vagy a tüzet észlelő kinek (kik- nek) jelezze a tüzet. Biztosítani kell, hogy a jelzést vevő a riasztás jelét a leggyor- sabban leadhassa. A község vezetőjének, valamint az önkéntes parancsnoknak tud- nia kell azt is, hogy szükség esetén hon- nan kérjen leggyorsabban segítséget. Mindezek elvégzése mellett mondható csak, hogy a riasztás idejének lerövidíté- sében valóban tettünk valamit. Ez persze nem megy önmagától. Az I. fokú tűzren- dészeti hatóságoknak is kezdeményeznie kell ezt és ellenőriznie kell a végrehajtást is. A tűzrendészeti és népgazdasági kér- dések itt sem választhatók el egymástól. A gyors beavatkozás biztosítása jelentős anyagi kártól mentesíti államunkat és az állampolgárokat.

A segítségnyújtásról

A tűzrendészet mégoly fontossága elle- nére is oktalanság lenne arra törekedni, hogy minden lakott helyen olyan arányú tűzvédelmi szervezetet hozzunk létre, amely az ott bekövetkező legnagyobb tüzet is eloltani képes. Ahogy az embe- rek egymást segítve valósítják meg fel- adataikat, így van ez a tűzoltóegységek között is. Az egymás segítése természet- szerű következménye munkánknak. Az állami tűzoltóegységeknek előrelátóknak kell lenniük a segítségnyújtásnál is, vagy- is segítséget kell küldeni oda is, ahonnan ezt még nem kérték, de a szükséges erők hiányában nagyobb arányú károsodás várható. Az állami tűzoltóság önmön egy- ségének munkáját segíti, hogyha az egyes kárhelyekre annyi erőt biztosít, hogy a tűz oltását kevesebb erőfeszítéssel és kevesebb károkozással végezik el. A se- gítségadás tehát több irányú, célja azon- ban mindenkor egy.

A riasztási rendszer kialakítása is azt célozza, hogy a tűzoltás vezetője már az

első beavatkozás időszakában kellő erő- vel rendelkezzen. Az egyes állami egy- ségek vonuló rajlétszáma azonban meg- határozott, s több raj riasztása általában az egymástól különböző távolságban levő szomszédos tűzoltóegységekről lehetséges.

A segítségnyújtás elsőrendű kérdése az, hogyan lehet a legkevesebb idővesztéség- gel riasztani a tűzoltóegységeket. Mielőtt ezzel a kérdéssel foglalkoznánk, néhány adat felhasználásával nézzük meg a leg- utóbbi hónap működéséből, hogy a segít- ségnyújtásnál milyen problémák mutat- koztak. Egy-egy tipikus példán keresztül kívánjuk érzékeltetni a jelenlegi hely- zetet.

A) Vas megyében, **Porpác** községben IX. hó 10-én 18 órakor 70 120 Ft kárt okozó mezőgazdasági tűz volt. A tűzoltásban a helyi önkénteseken kívüli részt vettek Bögöt (2 km), Csénye (5 km), Vép (6 km), Vép- csókakő, Sárvár (11 km) és Szombathely (14 km) tűzoltóegységei.

Nagyizdó községben IX. hó 21-én 7 óra 50 perckor 21 202 Ft kárt okozó mezőgaz- dasági tűznél a helyi önkénteseken kívül Szarvas- kend, Döbörhegy, Döröske, Katafa, Hegy- hátsál, Körmend önkéntes tűzoltói, a szom- bathelyi és szentgotthárdi alosztályi tűzoltói dolgoztak.

A két eset is példázta, hogy a községek egymást segítve gyakorta részt vesznek a tűzoltásban. Az önkéntesek sohasem ha- ragszanak az ilyen igénybevételért, mert döntő többségük nagyon szereti önként vá- lasztott hivatását.

B) Bács megyében **Gara** községben IX. hó 2-án 18 óra 45 perckor sérültűz volt, s a tűznél 43 403 Ft kárt keletkezett. A tűzhöz a községi és a helyi állami gazdaság ön- kéntes tűzoltói (összesen 10 fő) vonultak, mellettük a bajai alosztály rajain kívül sen- ki más nem volt, holott 10 km-en belül még 3 községben van jó önkéntes tűz- oltóság.

A Borsod megyei **Kéked** községben IX. hó 26-án 6 óra 25 perckor középutültűz volt, amelynek tüzkára 48 466 Ft-ot ért el. Kéked mellett 10 km-en belül 6 község van, de a helyi önkénteseken kívül csak a 35 és 75 km közötti távolságban levő állami egységek vettek részt a tűzoltásban. A leg- közelebbi — 32 km-re levő — állami tűz- oltóegységet nem is értesítették a tűzről.

Ez a két eset bizonyítja, hogy előzetesen elvégzett szervező munka nélkül csak ke- vés eredményt elérő beavatkozás születhet meg a tűznél.

C) A segítségkérést számtalanszor ma- guk az önkéntes tűzoltók sem igénylik. Ez történt pl. Balmazújvárosban a IX. hó 7-én 14 órakor történt mezőgazdasági tűznél (kártérték 10 030 Ft), ahol a helyi községi és üzemi önkéntesek dolgoztak, s a tűz- oltásvezető be sem jelentette a tüzet az állami tűzoltóságnak, holott a legközelebbi alosztály 4 km-re van, és Balmazújváros 25 km-es körzetében 3 alosztály is működik.

Ezek után arra kell választ adni, mit tartunk helyesen végrehajtott segítségnyúj- tásnak. A segítségnyújtásnál elsődleges elv, hogyan lehet a távolságot a legrövi- debb idő alatt áthidalni, illetve tűzoltó- egységek kárhelyre való kirendelését biz- tosítani. Ezt a feladatot úgy kell végre- hajtani, hogy az állami és önkéntes tűz- oltóegységeket a segítségnyújtásban együt- tesen kell számításba venni. Az állami tűz- oltók igénybevétele elvben korlátlan, gya-

(Folytatás a 8. oldalon)

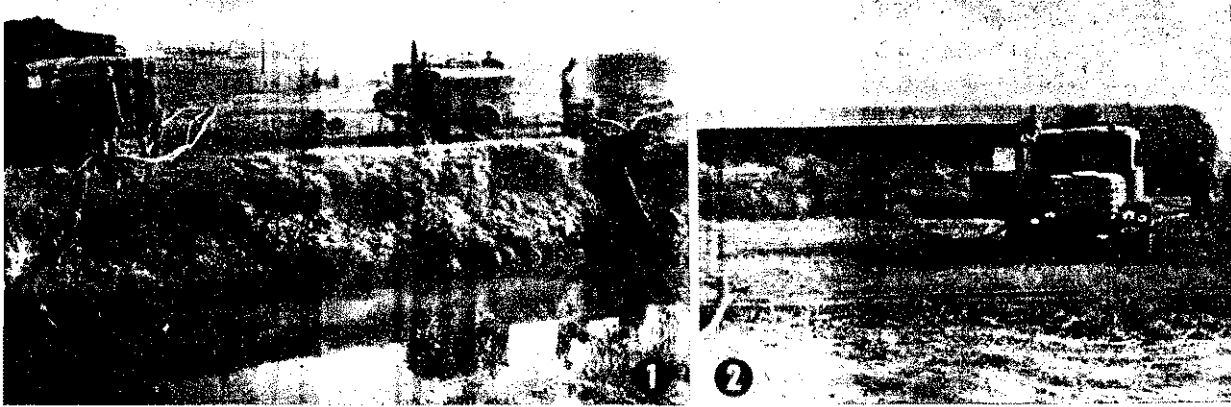

Vizet juttatunk...

— Néhány megjegyzés a Heves megyei nagygyakorlathoz —

Ez év februárjában „A tűzoltási nagygyakorlatok néhány tanulsága” címmel cikket közöltünk, amely általánosságban a nagygyakorlatok végrehajtásánál előfordult legjellemzőbb hibákkal foglalkozott. Egységeink azóta már számos esetben rendeztek tűzoltási nagygyakorlatot, s az eddigiek alapján helytelen lenne azt állítanunk, hogy e tekintetben nem tapasztalható fejlődés. Viszont az sem felelne meg a valóságnak, ha netán döntő fejlődésről beszélünk.

Heves megye egyik állami gazdaságában az elmúlt hónapban részt vettünk a megyei egységek nagygyakorla-

tán, s most az ott tapasztaltak alapján kívánjuk felhívni a figyelmet a még többnyire általánosan előforduló hiányosságokra. Célünk: a tűzoltási nagygyakorlatok további fejlődésének, illetve mentő tűzrendészetünk eredményesebb munkájának elősegítése. Megjegyezzük, hogy a közölt fényképek nem „megrendezett” jeleneteket, hanem a valóságban megtörténteket ábrázolják — okulás céljából.

A gyakorlat végrehajtása során rendkívül fontos szerepe volt a távolsági vízszállítás megszervezésének, mivel a szükséges oltóvizet a feltétele-

zett tűztől mintegy 500–600 méternyi távolságra levő vízforrásról (bővizű patak) kellett biztosítani. E feladatot lényegében megoldották, bár a háttérparancsnok helytelen intézkedése következtében több — kisebb-nagyobb — hiba is adódott. Meglehetősen kirívó hibának minősíthető például az a körülmény, hogy a kisebb teljesítményű — 1000 l/p-es — gépjárműfecskendőt „állították” a patakra (1. kép), és azzal nyomatták a vizet a közbeiktatott s a sugarakat vízzel közvetlenül ellátó nagyobb teljesítményű — 1500 l/p-es — gépjárműfecskendő (2. kép) táplálására. Pedig nyilvánvaló, hogy ennek éppen fordítva kellett volna történnie!

A tömlővezetékek fektetése körül is akadt egy-két sajtós „melléfogás”. Semmi sem minősíthető például a szerencsésebb megoldásnak a körülmény, hogy a vízvezeték és a közbeiktatott fecskendő között lefektetett, mintegy méternyi táplálóvezetéket kerestömlőkkel szerelték (3–4. kép), ugyanakkor viszont a sugarakat közvetlenül ellátó — kb. 80–100 méternyi táplálóvezeték — kerékesonként fektették le (5. kép). Elképzelhető, milyen nagy munkát jelenthetett a huszegyehárom kerestömlő lefektetése, s mennyi időt és fáradságot nyújthatott volna, ha ezt a munkát pen fordítva csinálják! De komoly vízvesztéseket okozhatott a másodfokú szökkenést okozó vízvezeték is, hogy a táplálóvezeték „M”-tömlő közeli csatlakozásánál a vízszivárgásból adódó tömlőhiány következtében „E”-tömlőket „tűzdeltek”.

A nyomótömlőn történő vízszállítás mindenütt és mindig komoly nyomasztottsággal és felelősséggel járt, ez köztudomású. Éppen ezért sokkal célszerűbb a kétfokú vízvezeték alkalmazása, mint a tömlővezeték használata, és beszélni arról, hogy mikor ügyelni kell a tömlők károsodására — kanyarulatmentes fektetésére. Ebből a szempontból legalább éppen olyan fontos még a sérült vagy szakadt tömlők helyszíni javítása, mint a tömlőbillencsek javítása is.

A mentő tűzrendészet időszerű kérdései

(Folytatás a 7. oldalról)

korlatban azonban 90 percnél hosszabb távolságról csak rendkívüli esetben kell velük számolni. A motorikus gördülőszerral ellátott önkéntes tűzoltók 30–40 perces távolságról igénybevehetők, míg a lövönatású szerekkel rendelkező önkénteseket csak 10–15 km-es távolságról vegyük számításba.

Elsődlegesen az önkéntes tűzoltóságok egymás közötti segítségnyújtását kell megszervezni. Az idő és km-távolságok figyelembevételével a községeket és egyéb településeket ún. riasztási körzetekbe kell osztani. A közigazgatási területen annyi riasztási körzetet kell kialakítani, amennyi a terület átfogását biztosítja. Arra kell törekednünk, hogy az önkéntesek — még abban az esetben is, ha állami egységet kértek segítségül — megfelelő segítséget kérjenek a riasztási körzethez tartozó önkéntes egységektől. Ezzel ugyanis mindenkor elejét lehet venni annak, hogy amennyiben az állami tűzoltók éppen más területen dolgoznak, a tűznél levő önkéntesek ne maradjanak segítség nélkül.

A segítségnyújtás második hálózatát az állami tűzoltóságok egymás között építik ki. A segítségnyújtási hálózathoz a jól dolgozó önkéntes tűzoltóság motorikus gördülőszerral ellátott egységei is tartozhatnak. A segítségnyújtási hálózat kialakítá-

sában — éppen úgy, mint a riasztási körzetek kialakításánál — a közigazgatási határokat csak a híradás biztosítása szempontjából kell figyelembe venni, egyébként teljesen elhanyagolhatók. A megyehatárok érintkezésénél a szomszédos osztályparancsnokságoknak mindenkor a kölcsönös segítségnyújtás érdekében kell megállapodniuk egymás segítségéről.

A segítségnyújtási hálózat működtetésének lelke a híradás. A magasabb fokú riasztás végrehajtása több módon lehetséges: soros, párhuzamos, rácsúsztásos riasztással és ennek kombinációjával. Sorosnak mondjuk azt a riasztási rendszert, amellyel az egyes egységek rajai egymás után kerülnek bevetésre. Párhuzamos riasztási rendszernek nevezzük azt a megoldást, amikor különböző egységekről egy időben egy-egy két-két rajt indítanak bevetésre. Rácsúsztásos riasztásról akkor beszélünk, amikor a távolsági egység azért van riasztva, hogy a közelebbi egységtől kivonult rajokat pótolja.

Szakmai szempontból a párhuzamos és rácsúsztásos riasztási rendszert pártfogoljuk. Ezzel a módszerrel — a híradás biztosítása mellett — (a szabadnaposok berendelésével) 90 percen belül igen komoly erőt tudunk egy helyre összpontosítani anélkül, hogy az egyes területek tűzvédelmét lényegesen gyengítsük.

A segítségnyújtási hálózat előzetes ki-

építést kíván. Lényege, hogy az 1. stb. riasztási jeleknek megfelelően az alosztály távbeszélő ügyeletes, az ügyeletes tiszt tudja, hogy mely egység bevetését kell biztosítani.

A segítségnyújtási hálózathoz tartozó egységek riasztásáról az alosztályról (ről) éppúgy lehet intézkedni, mint a színről. Amennyiben különleges szerelvényekkel felszerelés nem szükséges, visszajelzésnél elég a riasztási számmondása, máris mindenki tudni tudja, hogy ezek után mi a feladata.

Mind a riasztási körzethez, mind a segítségnyújtási hálózathoz tartozó táplálóvezetékeknek és a tanács vb. munkájának rendkívül jól kell ismerniük a területen szereplő adatokat, tehát az alosztály kinek és hogyan riaszthatnak. Ez azért is fontos, mert az egyik biztosítéka annak, hogy a táplálóvezeték vagy már a távbeszélőnél meg lehet tenni a szükséges intézkedéseket. A táplálóvezeték távbeszélő ügyeleteséről kell ismernie mind a riasztási számmondásokat, mert csak a megfelelő számmondással lehet harcolni a másodpercek megnyeréséért.

A kölcsönös segítségnyújtásról szóló 1951. évi 17. sz. BM V/1. sz. Utasítás, az elmondottak s az ismertetett példák nyomán teljesen indokolt, hogy a megyéknek, ahol az utasítás foglaltak elszűrültek, s általában a segítségnyújtás terén hibák mutatkoznak, felelevenítsék ezt a kérdést és a köztudomású követelményeknek megfelelően rendelkezzenek a segítségnyújtás prob-

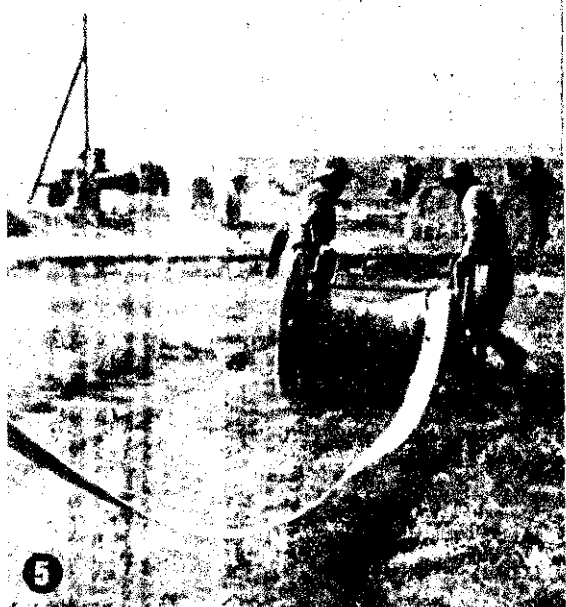
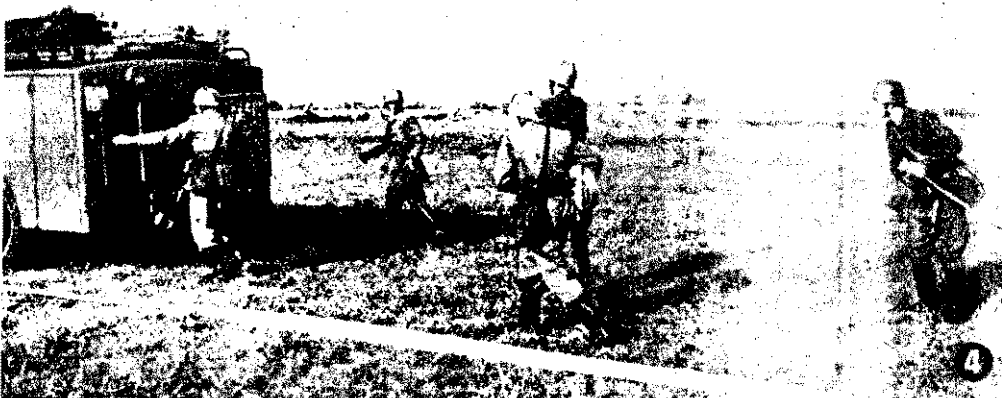

...rült — s ezt 6-os és 7-es sz.ünk szemléltetően bizonyít-, a gyakorlat részvevői meg-meg feledeztek és és és lényeges követelmé-...ről...

...apvető hibát követett el a ltás vezetője, amikor a fő l mód, az aktív támadás t elvetve, a védekezés ál- ontjára helyezkedett (Eb- egyébként az a körülmény zerepet játszhatott, hogy eleve rosszul — a sugarak- meglehetősen távol válasz- t meg harci álláspontját, s llett a tűzoltás helyzeté- „menetközben!” értékelé- en többnyire csak jelenté- e támaszkodott.) Így — no, a szervezetelelenségből adó- tömlőhiány következtében rörténhetett meg azután, y a sugarak — egy kivéte- l — bizony távol kerültek ödgyertyával és piros zász- kával jelzett tűztől (8-9.), s bár védelmet nyújtot- azonban egyáltalán nem gálták a feltételezett tűz rts eloltását, illetve lefeketí- t.

...íz értékelő jellegű meg- szélés alaposan elemezte részvevők s általában az sz gyakorlat munkáját. lerült, hogy a nagygyakor- — sajnos — nem érte el éljét: a kitűzött feladatok rrehajtása nem sikerült, i egy esetleges adott tűz- igen komoly követke- nyekkel járhatott volna.

A sikertelenség oka elsősor- ban a vezetés — a tűzoltás- vezető és a háttérparancsnok — szervezeten, kapkodó s helyenként szakmailag kifogásolható intézkedéseinek tulajdonítható. Szétforgácsolták az erőket, holott keve-

sebb energiával és lényege- sen rövidebb idő alatt ko- molyabb eredményt tudtak volna elérni. A beosztottak munkájában és magatartásá- ban — de a vezetőkében is! — főleg a lelkesedés és az igyekezet hiányolható.

Mindent összevetve: siker- telensége ellenére is tanulsá- gos volt ez a nagygyakorlat. Az a leglényegesebb, hogy tanuljunk és okuljunk be- lőle, s a jövőben ne köves- sünk el ilyen vagy ehhez ha- sonló hibákat!

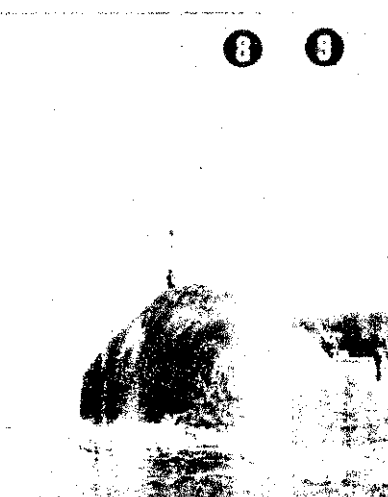
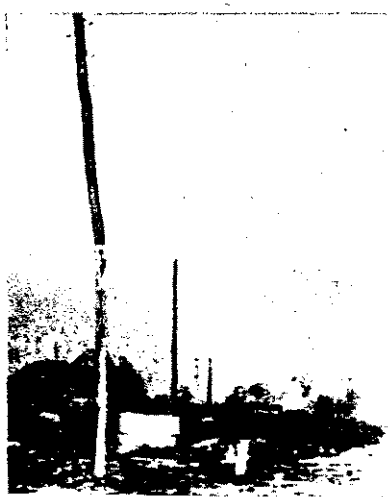

Ősszel és télen sem pihennek...

— Önkéntes területfelelősök között Baranya és Borsod megyében —

Baranya megye

A Baranya megyei egységeken levő kimutatások szerint körülbelül 110—120-ra tehető azoknak a községeknek a száma (a megye községeinek kb. egyharmada), amelyekben területfelelősi tevékenységet is folytat a tűzoltótestület. Bár nem célunk a „szőrészálhasogatás” kétes értékű módszeréhez folyamodni, annyit azonban e kimutatásokkal kapcsolatosan mégis meg kell említenünk, hogy bizony egyik-másik alosztályon eléggé pontatlanok, sőt egy-egy községről olykor két, egymásnak gyökeresen ellentmondó adatot is találhatunk. Így például a pécsi járás egyik községében — legalábbis a „dokumentumok” szerint — ez év májusában még működött a területfelelősi szolgálat, június hónapban azonban már semmiféle tevékenységet nem fejtett ki... Ugyanakkor az sem valami megnyugtató, hogy az alosztályok egyikén-másikán vajmi keveset tudnak arról, hogy a járáshoz tartozó községekben hány területfelelős tevékenykedik. Így azután azon sem lepődhetünk meg, hogy a megyében eddig még csak igen kevés területfelelős kapott dicséretet vagy jutalmat példamutató munkájáért, pedig a megye számos községében valóban igen eredményesen működik ez a szolgálat.

Pécsváradon a 14 területfelelősnek és a melléjük beosztott 7 úttörő-tűzoltónak vitán felül nagy érdeme van abban, hogy tíz esztendő óta úgyszólván egyetlen tüzeset sem történt a községben, és hogy az itteni önkéntesek éppen ezért eddig jobbra a szomszédos községekben bizonyították be taktikai felkészültségüket. Az itteni területfelelősök ugyanis havonta legalább egy alkalommal minden lakóházba ellátogatnak, s emellett a községben csak tűzoltói felügyelet mellett történhet a kéményvetés. Azt is feltétlenül követésre méltónak tartjuk, hogy a lakók beköltözése előtt tüzetesen átvizsgálják az újonnan épült lakóházakat. **Forró János** községi parancsnok, **Vadász László**, **Dudás Béla**, **Bayer Ferenc**, meg a többi veterán területfelelős beszélgetésünk során elmondták, hogy erre azért van szükség, mert a kivitelezők olykor

bizony megszegik az építési engedély tűzvédelmi kikötéseit. Így például ellenőrzéseik alkalmával jó néhány szabálytalanul épített keményt vagy kéménybe épített gerendát találtak, s ezeket a szabálytalanságokat mindenütt még időben ki is küszöböltették.

A mohácsi járáshoz tartozó **Dunaszekeső** községben tíz — egyenként 3—3 tagú — brigád látja el a területfelelősi szolgálatot. **Takács Károly** elvtárs, az egyik legszorgalmasabb te-



Hárman a területfelelősi szolgálat legjobb Baranya megyei szervezői közül: **Bérces** elvtárs a hosszúhetényiek —, **Forró** elvtárs a pécsváradiak parancsnoka és **Takács** elvtárs a dunaszekesőiek szolgálatvezetője

ületfelelős elmondotta, hogy az itteniek — természetesen a közvetlen tűzveszély kivételével — általában hét-nyolc napos határidőt adnak a szabálytalanságok kiküszöbölésére. Érdekes megoldást találtak: évente kéthárom alkalommal területet cserélnek egymással az önkéntesek, hogy ily módon egymás munkáját is ellenőrizhessék. Úgy gondoljuk, nem érdektelen megemlítenünk, hogy ebben a községben — akárcsak Pécsváradon — a tanács messzemenően támogatja a testület tevékenységét. A községi tanácsnál például elmondták, hogy a járási tisztsági verseny megnyeréséért kapott nagy összegű pénzjutalomnak több mint a felét tűzoltó egyenruha-vásárlásra fordítják.

Hosszúhetényben még csak egy esztendeje működnek a területfelelősök, de a rövid idő ellenére is igen elismerésre méltó eredményekkel büszkélkedhetnek. A fűtési idény kezdete előtt például tüzetesen átvizsgálták valamennyi lakóház kéményberendezését, s határo-

zott fellépésükkel elérték, hogy a tulajdonosok haladéktalanul kijavíttassák a legveszélyesebb kéményeket, illetve, hogy a szabdabba vezetett füstcsövek helyett az előírásoknak megfelelő kéményeket építsenek.

Beremenden a testületnek mind a tizennégy tagja területfelelős. Itt egy héttel az ellenőrzések előtt, három egymást követő napon a községi hangosbemondóban ismertetik a lakossággal a tűzrendészeti tudnivalókat. Így azután senki sem hi-

vatkozhat arra, hogy a rendelkezéseket nem ismeri.

Nagyjából hasonló módszerrel dolgoznak **Kövágószőlőson**, **Mecseknyádasdon**, **Dencsházán** és még vagy tíz-tizenöt községben is. A többi helységben jobbra csak a nyári időszakban folyik rendszeres területfelelősi munka, sok faluban pedig csupán a szomszéd bejelentésére vagy szűrőpróbaszerűen keresnek fel egy-egy lakóházat. Az olyan járási székhelyeken pedig, mint **Szigetvár** és **Siklós**, önkéntes tűzoltók hiányában az állami egység beosztottai végzik el ezt a feladatot. Hogy a megye községeinek mintegy kétharmadában miért nem folyik területfelelősi munka? Úgy gondoljuk, egyáltalán nem nehéz magyarázatot találni a kérdésre, hiszen ezeknek a községeknek a legtöbbször még a járási versenyeken sem vesz részt.

De az olyan községekben is jelentkeznek megoldásra váró problémák, amelyekben többé-kevésbé kielégítően végzik a területfelelősi munkát az önkéntesek. Így például több he-

lyen hallottuk, hogy a lakóház egy része felesleges zaklatást okoz, veszi elvtársaink ilyen ténykedését, akiknek jó hírnevét viszont azért nem mer hátrahagyni intézkedni, mert úgy van valamennyi hozzájuk tartozó házban szegről-végről kőnaik vagy jóismerőseiknek, s el akarják kerülni a ragot, mivel sok helyen gondolkodják, hogy a területfelelős bosszúból „akadélik”... Éppen ezért több községben is felvetették, így lenne, ha az alosztály vezető helyi tanács megbízólevelébe látná el a területfelelős, mivel így bizonyára elkerülhetők lennének az erősebb lépéssel olykor bizonyos óriánul együttjáró civódások.

Egy másik, ugyancsak szívlelendő javaslatot is látnunk, melyet véleményünk szerint feltétlenül érdemes megvalósítani. Több községben rancsnok ugyanis renhasznosnak tartaná, ha a területfelelősök időről időre milyen irásos tájékoztatónána a megye vagy az illetékes keletkezett érdeklakóházi tüzesetekről. Úgydoljuk, bizonyára igen vezető lenne, ha az osztrancsnokságok valóban kéneik ilyen tájékoztatók: szen rendkívül lényeges, területfelelősöket nyomóvekkal „fegyverezzük fel”

Körülbelül ennyiben hatjuk össze Baranya tapaszlatatainkat. Az elrtakhoz mindössze csak fűzünk hozzá, hogy amennyi állami egységeink a jelenél jóval több támogatásbuzdítást adnak a területfelelősöknek, s ha patronálkénységük során több figfordítanak erre az igen tevékenységre, akkor az ellenőrzésekről felvett könyvekben a jövőben reülleg egyre kevesebb területfelelősi szolgálat hiáárulkodó üres rubrika, egyidejűleg a lakóházi tü is bizonyára csökkennek ezek pedig Baranya megyében az esztendőben is tetemes összegekre rúgta

Borsod megye

Borsod megyében is látnunk hasonló a helyzetétalán nem túlzunk, ha a

, hogy a Baranya megyében asztaltak Borsod megye köz-
eire is többé-kevésbé jellem-
k. Bár e megyében jóval
esebb község kapcsolatos
nkájába sikerült betekintek-
k, mégis szerzett tapasztá-
aink némileg körvonalazzák
területfelelősi tevékenység
yzetét s következtetni en-
nek ezen igen fontos mun-
erület még meglévő gyenge-
eire, szintúgy a megoldást
ntó feladatokra is.

*
csernelyi területfelelősök
nte többször meglátogatják
kődési területüket. Tulajdon-
pen csak négyszeri ellenőr-
van számukra „előírva”, de
ójában többször megfordul-
: a lakóházakban.

lét pár, összesen 14 terület-
lős járja a lakóházakat. Zse-
ben füzetecske, abba jegy-
a tapasztaltakat s főleg a
dellenességeket. Így azután
atalosabb jellege van a do-
nak, s amellet véletlenül
megy feledésbe a végre-
tás ellenőrzése. De jó ez a
dszer abból a szempontból
hogy állandóan konkrét ada-
állnak rendelkezésükre a
óházak tűzrendészeti helyze-
illetően.

lint megtudtuk, a kéményaj-
kal s az istállópadlásokon
közölt szénatárolásokkal volt
idig a legtöbb baj. Ma már
esebb ilyen probléma fordul
A jól alkalmazott propa-
damunka eredményeként a
dák jobban hajlanak a szó-
s a legtöbb esetben megfo-
ják a tűzoltók tanácsait.

z önkéntesek rendszeresen
ek a kéményégetések nyúj-
ta lehetőségekkel is. Bár
n vonatkozásban jobbára
k a parancsnok tevékenyke-
s, mégis megállapítható, hogy
a hasznos s mind a propa-
da, mind az ellenőrzés szem-
tjából igen jól felhasznál-
ó és gyümölcsözteszhető ez a
ykedés is.

*
hodoscsépányiaknak ez év-
még egyetlen tűzük sem
t, s emellet 3 járási és 2
gyei elsőséggel is dicseked-
nek. Sokat fejlődött — ta-
szal alakult — zenekaruk is.
k az eredmények nyilván-
ban nem önmaguktól szület-
: szorgalmas és lelkiismer-
tűzoltómunka, no meg egy
adag hivatásszeretet rejlik
göttük.

szí tevékenységük közép-
tjában — mint minden év-
— most is a lakóházak
rendészeti ellenőrzése áll.
ember elejére tervezik az
asorok és a lakóházak „meg-
lását”. Akkor azután —
t elmondották — alaposan
jelnéznek a portákon, fel-
ják a figyelmet a rendelle-
ségekre s azok megszünte-

tésére, sőt, — s ez nagyon lé-
nyeges! — igen komoly meg-
előző propagandát is kifejt-
nek.

Jól s meglehetősen szervezet-
tén dolgoznak a hodoscsépá-
nyiak s szerintünk területfele-
lősi tevékenységük sem igen
nagy kívánnivalót maga után.
Mégis, figyelmükbe ajánljuk
(bár ez elsősorban módszeres-
dés!), hogy nem ártana, ha a
területfelelősöket valamiféle fű-
zettefésséggel is ellátnák — fő-
leg a tapasztalt hiányosságok s
az azok megszüntetésére kisza-
bott határidők feljegyzésére. Így
csinálják ezt ma már szerte az
országban, s hogy igen jól be-

hez hasonló megdöbbenőbbnél
megdöbbenőbb megjegyzéseket.
De hát mindez miért!? Mi tört-
ént tulajdonképpen? — Iesze-
gettük a dolgot.

Az „okok” is szóba kerültek.
„Nem törődik velünk senki!
Nemhogy anyagi, de erkölcsi
segítséget sem nagyon kapunk.
Igen sok esetben még a rendez-
vények ügyeleti díjaiból sem lá-
tunk egy fillért sem!” stb. —
hallottuk a sirámokat. Mind-
megannyi komoly panasz, s bi-
zony meglehetősen rendezetlen
állapotokra enged következtet-
ni. Bár lehetséges, hogy koránt-
sem ilyen veszélyes a helyzet,
azonban ennek mérlegeléséhez
a „másik fél” meghallgatására



Az alsóvadásziak remélhetőleg okulnak majd az október 9-i
tűzesetből



vált a módszer, arra vonatko-
zóan példák százaít sorolhat-
nánk fel.

*
Lénárdaróc községben pon-
tosan 20 év óta nem volt emlí-
tésre méltó és komolyabb be-
avatkozást igénylő tűzeset. Nem
állíthatjuk, hogy mindez kifeje-
zetten az önkéntes tűzoltók ér-
deme, de hogy igen sok közül
van hozzá, annyi bizonyos! An-
nál elgondolkoztatóbb azonban
az a körülmény, hogy napjaink-
ban úgyszólván semmiféle tes-
tületi élet s így természetesen
konkrét tűzoltói tevékenység
sem folyik e kis faluban. Igaz,
a versenyeken még részt vet-
tek, de — mint az *Kaló József*
községi parancsnok szavaiból
kiderült —, most már arra sincs
sok kilátás, hogy pl. az őszi
lakóházi tűzvédelmi munkála-
tokba aktívabban befolyának.
„Elkedvetlenedtünk... Az eset-
leges tűzoltást kivéve nem szí-
vesen vállalkozunk tűzoltói
munkára... Talán még az is
megtörténhet, hogy feloszlunk”
— hallottuk az ilyen vagy eh-

is szükség lett volna. Erre azon-
ban — elsősorban idő hiányá-
ban — nem tudunk időt sza-
kítani.

Mindent összevetve, vélemé-
nyünk szerint komoly, de sem-
miesetre sem megoldhatatlan
problémák emésztek Lénárdaróc
önkénteseit. Nagyon hasz-
nos volna éppen ezért, ha a kö-
zeleli hetekben sorra kerülő tes-
tületi vezetőségválasztó ülésen
alaposan megháynának-vetnék
ezt a kérdést, s az esetleges el-
lentétek és nézeteltérések elosz-
latása után örvendtes „pálfor-
dulás” történne a testület élé-
ben és tevékenységében. Ehhez
viszont az illetékes — ózdi —
tűzrendészeti alosztály hathatós
támogatása is feltétlen szüksé-
ges!...

*
Október 9-én 4 alsóvadászi
család portáját (gazdasági ud-
var, ólak, istállók stb.) emész-
tette el a pusztító tűz. S hogy
a 3 éves Imre gyerek kezében
fellobbant gyufa következmé-
nyeként „csupán” 40 000 forint-
nyi kár keletkezett, az végered-

ményben csak a tűz eloltásában
részt vett állami és községi egy-
ségek gyors és szakszerű be-
avatkozásának köszönhető.

Láttuk a kárhelyet: az úszkös
gerendákat, az összeégett ma-
lacokat, a drága takarmány
pernyehalmazait, de láttuk a
könnyekkel küszködő károsult-
kat is. Elszomorító, de ugyan-
akkor igen elgondolkoztató volt
ez a látvány!

Ismét egy lakóházi tűzeset,
még hozzá nem is a legkisebbek
közül. Sajnos, az ősz beálltával
egyre többet hallunk ilyenek-
ről. Felvetődik a kérdés: Nem
lehetne segíteni? Minden bi-
zonytalannal igen, csak éppen komo-
lyabban kellene venni a vonat-
kozó tűzrendészeti szabályokat,
s megszívlelni a — sokszor a
fülek mellett eleresztett — jó-
tanácsokat.

S mi a helyzet ilyen vonatko-
zásban Alsóvadászon? Mint ál-
talanban minden községben, itt
is van önkéntes tűzoltóság.
Azonban megfelelő hely (szertár
és őrszoba) hiányában csak né-
ha jönnek össze, s így a gya-
korlatok száma sem valami sok-
ra tehető. Némi propaganda-
munka (főleg dobosz útján) fo-
lyik ugyan, bár az is jobbára
a járási kirendeltség javára ír-
ható. Mindez azonban — s ezt
nem nehéz megállapítani! —
édeskevés! Ennél sokkal többet
kell tenni! S itt elsősorban a
területfelelősi szolgálatra s az
ezzel kapcsolatos lakóházi tűz-
rendészeti ellenőrző és megelő-
ző propagandamunkára gondo-
lunk.

Sajnos, mint kiderült, ebben a
tekintetben az alsóvadásziak
még igencsak a kezdet kezdetén
tartanak. A nyilvántartott 35
önkéntesből ugyanis csupán
6—8-ra tehető azok száma, akik
— de jobbára csak az aratás és
cséplés időszakában — terület-
felelősként is tevékenykednek.
Kerekes János, a község önkén-
tes parancsnoka szomorúképpen
jegyezte meg: Nálunk ösztől ta-
vaszig úgyszólván alig van va-
lami tűzoltóélet!...

Persze, egyáltalán nem állít-
hatjuk, hogy egynéhány felvi-
lágosító és figyelmeztető szó
nem jut el a lakossághoz. Mert
pl. — hogy mást ne említsünk
—, a mostani tűzeset károsult-
jai is „bevallották”, hogy bi-
zony, már jártak náluk tűzol-
tók, sőt, nem is egyszer. A baj
— legalábbis a mi véleményünk
szerint —, inkább abban rejlik,
hogy a felvilágosító és területi
ellenőrző munka rendszertelen,
s egyáltalán nem megalapozott.
Így azután nem csoda, ha a
községben bekövetkezhett egy
ilyen károsodás. Szeretnénk, ha
az alsóvadásziak okulnának, s
a jövőben közös erővel össze-
fogva, minden igyekezetükkel
azon lesznek, hogy Alsóvadá-
szon ne fordulhasson elő több
ilyen szomorú eset.

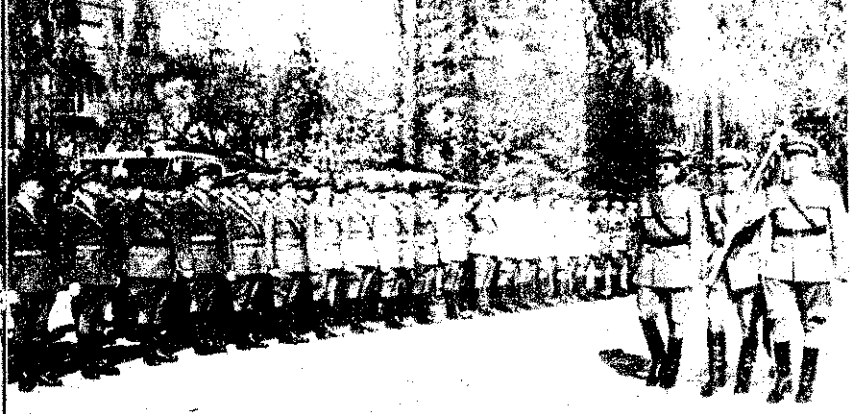

Megkezdődik az ünnepség... A felsorakozott század tiszteleg a csapatszázlónak, majd a vezénylő századparancsnok jelentés az érkező miniszterhelyettes elvtársnak

Sokat várunk tőlük.

ÚJ TISZTEKET AVATUNK... Közel száz fiatal, jól képzett tűzoltótiszt mond búcsút az öreg iskolának s lép a szép, de rendkívül felelősségteljes gyakorlati tűzoltóélet útjára...

Elnézzük és érdeklődéssel hallgatjuk őket. Arcuk és tekintetük még az alig pár perce lezajlott avatási ünnepség felemelő élményeit tükrözi. Az iskolai élet egyes mozzanatait felelevenítő, valamint a jövő kilátásait latolgató beszélgetéseikből öröm, elégedettség és mélységes optimizmus árad. Kedvesen emlékeznek a múltra, s ugyanakkor rendíthetetlenül biznak a jövőben!...

TIZENNEGY HONAPPAL EZELEŐTT lépték át az iskola kapuit. Többségük mint „öreg” tűzoltó kezdett — néhány tűzoltószolgálatban eltöltött év gyakorlatával és

tapasztalatával a tarsolyában. Néhányan a „civil” életből jöttek, mások pedig az ellenforradalom elleni küzdelemben tanúsított bátor helytállásuk eredményeként kerültek az iskolára. Korábban alig vagy egyáltalán nem ismerték egymást — ma pedig igazi elvtársi-baráti kötelék fűzi őket össze. A közös cél — a kemény, fegyelmezett és céltudatos tanulás — s az együtt eltöltött közel másfél esztendő formálta és erősítette bennük ezt az annyira fontos és nélkülözhetetlen emberi tulajdonságot.

VOLT MIT TANULNIOK! Különösen az „újoncnak” kellett igyekezniük, de nem kényelmeskedhettek azok sem, akik előtt többé-kevésbé már ismerős volt ez a terület. S ez érthető is, hiszen nem kevesebbet, mint a sokoldalú tiszti tevékenység leg-

különbözőbb elméleti, gyakorlati és módszerbeli kérdéseit kellett megismerniök és elsajátítaniok. Tanultak is szorgalmasan, a rendelkezésre álló idő maximális kihasználásával. Ha pedig valahol valamiféle nehézség adódott, mindig akadtak, akik segítettek. Elenjáró tanulók, sőt ha kellett, az egész kollektíva fogta meg ilyenkor a gyengébbek kezét; emellett — magától értetődően — mindenkor készségesen segített az iskola nevelőkara és a pártszervezet is. S hogy a hosszú hónapok kitartó munkája és az elvtársi segítségnyújtásnak ez a nagyszerű megnyilvánulása megérlelte a maga gyümölcsét, azt talán leghevvebben az iskola 4-es tanulmányi átlageredménye bizonyítja. Mert valóban dicséretes ez az átlageredmény, s értékét csak növeli, hogy

nem a vizsga előtti „labában, hanem a fegyvertanulásban eltöltött összeredményeként szerezte meg.

AZ ISKOLAI ÉLETE sok olyan mozzanata van, amelyek a gyakorlati állás bizonyoságát teszik. Ki ne emlékezne például az Óbudai Hajógyár-taksonyi tűzesetre? Fegyvererők vették akkor fel a pusztító tűz elhárítását, köztük tisztiiskolások is, milyen nagyszerűen teljesítették a feladatukat!... De helytálltak a sport és testnevelés terén is. Különösen említendő a BM-bajnokság során, a járőrversenyjében nyújtott szerepet, ahol 11 csapat közül — lehetőségekhez képest — valószínűleg a legküzdelemben — rendkívül értékes második helyezést szereztek el.

— Jónapot, Elvtársak!... — Erőt, egészséget, Miniszterhelyettes Elvtárs!...

A disztribúción helyet foglaló előljárók és a meghívott vendégek a Himnuszot hallgatják



FEFEJEZŐDÖTT AZ IS-
LAÉLET — és most kez-
dik a másik: egy sokkal
jobb és komolyabb kö-
elményeket támasztó is-
a — az élet iskolája — áll
at előttük. A valóban ke-
ny helytállás órái, napjai
évei még csak ezután kö-
etkeznek! A területen, az
ségeken, a mindennapi
változatos küzdelmei kö-
ette kell majd igazán szá-
t adniok az iskolán ta-
tatról, s bebizonyítaniok.
y valóban méltók voltak
tízalomra...

eltóság és megtisztelő fel-
atok állanak előttünk!
adenekelőtt a kemény ala-
és szolgálati fegyelem to-
bi szilárdítása s ezzel



Ljeszkovszky Béla tii. örgy., iskolaparancsnok üdvözi a megjelenteket, majd Földes László elvtárs, a belügyminiszter első helyettese szól az új tisztekhez. A fiatal tisztek nevében C. Nagy Sándor tii. hdgy., iskolaelső mond köszönetet

oltóság parancsnoki és tiszti
karával szemben támaszt fo-
kozott követelményeket. Az-
zal a tisztikarral szemben,
amely most új, fiatal és friss
erőkkel gyarapodott. A fe-
lelőség — s ez magától ér-
tetődő — elsősorban a már

végzett tisztek felelősége
sem! Tőlük különösen a ve-
zetés módszereinek fejleszté-
sét illetően s az iskolán ta-
nultaknak a gyakorlati élet-
be való átültetése során vá-
runk — s hozzá tehetjük: jog-
gal — igen sokat! De nagyon

hogy hogyan, arra vonatko-
zóan az iskola vezetése és
tanári kara, az avatási ün-
nepségen pedig Földes László,
miniszterhelyettes elvtárs
megszívlelendő útmutatást
adott.

MINDENEKELOTT SOHA
NE FELEDKEZZENEK MEG
eszküjünkben vállalt kötelezett-
ségeikről, s mindenkor és
minden körülmények között
osztályharcos szellemben ve-
gezzék munkájukat. Emellett
nagy gondot kell fordítaniok
továbbra is elméleti és gya-
korlati felkészültségük növe-
lésére. Gondoljanak arra,
hogy a technika rohamos
fejlődése újabbnál újabb is-
meretek elsajátítását követeli
meg. Munkájukban minden-
kor legyenek fegyelmezettek,
példamutatók, de ugyanak-
kor igényesek is. Igényesek
a beosztottakkal, de ugyan-
akkor önmagukkal szemben
is. És végül: tartsák állan-
dóan szem előtt, hogy a párt
és a dolgozó nép bizalmából
kerültek felelősségteljes poszt-
jukra — ez a körülmény
messzemenően kötelez pár-
tunkkal, kormányunkkal és
egész dolgozó népünkkel
szemben!

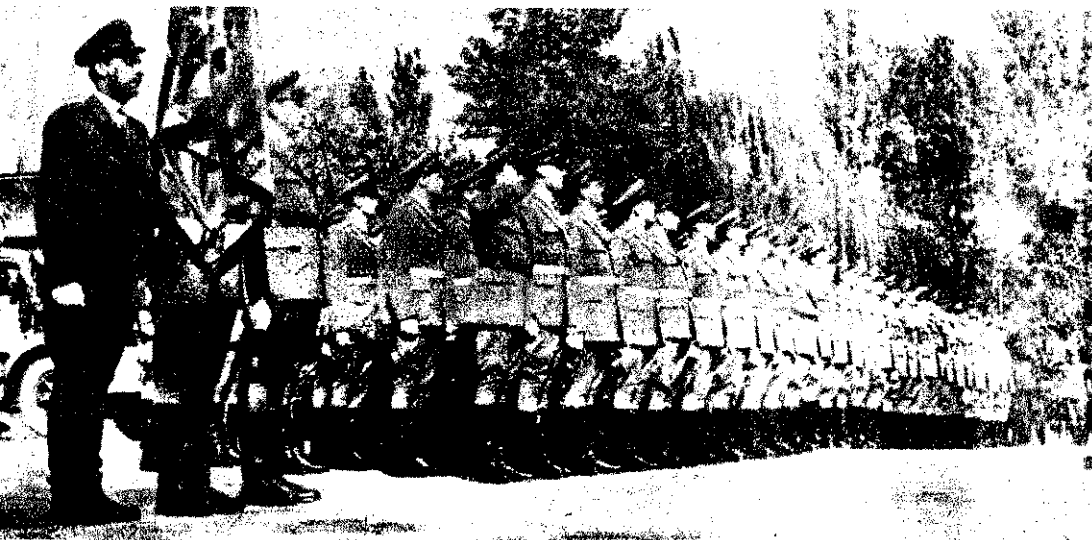

Az avatási ünnepség az Internacionálé hangjaival...

csolatban az emberek szo-
vnelése most a leg-
tosabb feladat. De lénye-
en semmivel sem törpül-
el e mögött a megelőző
mentő tűzrendészeti mun-
fejlesztéséből s a tovább-
zés színvonalának emelé-
ből adódó kötelezettségek
. De rendkívül sok ten-
elő akad még a községi
éntes tűzoltóságok erősí-
, a megelőző tűzvédelmi
paganda fejlesztése s
a utolsó sorban a tűzren-
zeti és tűzoltási munka
hadalmasítása terén is.

YILVÁNVÁLÓ, hogy a
étű feladatok megvalósi-
elsősorban az állami tűz-

korábban végzett s több éves
tapasztalatokkal rendelkező
tiszti gárdára hárul. S en-
nek az új tisztek nevelésé-
ben és formálásában is ki-
fejezésre kell jutni... De
lényegében nem sokkal ma-
rad el mögöttük az új, most

sokat tehetnek — és kell is,
hogy tegyenek! — a fegyel-
mezetlenséget nem tűrő,
valóban igazi elvtársi-baráti
légkör megteremtésében is.

A LEHETŐSÉGEK MIN-
DENKINEK ADOTTAK —
csupán cselekedni kell! S

... majd az elvtársak erőt és fegyelmezettséget sugárzó díszmenetével ért véget



A magas épületek

TÜZRENDSZETI PROBLÉMÁI

AZ ÚJ TÁRSADALMI IGÉNYEK KIFEJLŐDÉSE, valamint az életforma gyökeres átalakulása választút elé állította az európai építőipart. Az egyik oldalon — munkamódszerekben és anyagban egyaránt — görcsösen ragaszkodik a hagyományokhoz, a másik oldalon viszont mohón nyúl az új szerkezetek — anyagok — és a modern gépesítés adta csábító lehetőségek után.

Az igények alakulása, az életforma megváltozása, a háztartási eszközök elektrifikálása (a villamosenergia széleskörű bevezetése a mindennapi életbe), új szemléletet teremtett a lakás alaprajzi és térbeli kialakításában — állapította meg az Európai Gazdasági Bizottság lakásépítési albizottsága ez évi genfi értekezletén, amelyen 32 ország közül 9 baráti állam és 6 nemzetközi szerv képviselője vett részt. Az ülésen különösen a Szovjetunió, Finnország, Franciaország, a Német Szövetségi Köztársaság és Magyarország képviselői részéről hangzottak el érdekes hozzászólások. Ismertetőnknek kettős célja van: egyrészt tájékoztatást kívánunk adni a szakmai vonatkozású, nemzetközileg elfogadott irányelvekről, másrészt felvetjük azokat a tűzrendészeti és tűzoltási problémákat, melyeket magunknak kell megoldanunk.

VALAMENNYI EURÓPAI ORSZÁG úgyszólván azonos építészeti gondokkal küzd: mindegyik igyekszik építőiparát olyan fokra emelni, hogy a lakásigényt a lehető legrövidebb időn belül kielégíthesse. Hogy ez a feladat gigantikus mé-

A Mária Valéria-telep helyén épülő lakótelep makettje

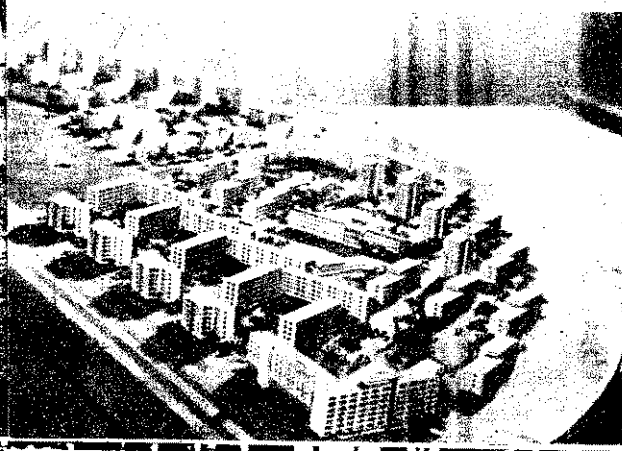

retű, ebben minden ország képviselői egyetértének.

Az ember ősi vágya az, hogy a természetet utánozza, és a hegyekhez hasonlóan „felhőkig érő” építményeket alkosson. A magas házak létjogosultságát azonban nálunk nem ez indokolja, hiszen Magyar-

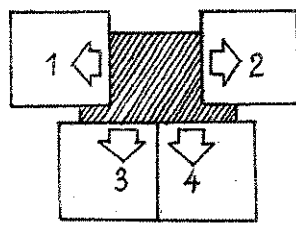
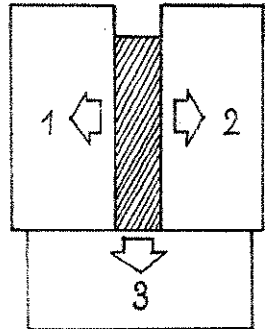

1. ábra

tésével az 5 emelet magasság felett az egészséges városépítési alapelvek. Sajnos, sok esetben nálunk jóval haladják ezt az értéket — az adott magasság mellett.

A VÁROSÉPÍTÉSI SZEMPONTOKOLJA a magas házak elterjedését. A specialista településtervezésnek egyelőre megfoghatatlan velejárója lett, mert csak biztosítható egy település harmonikus szervezésével, amelybe a magas épületek beilleszthetők.

AZ ÚJ ÉPÍTÉSI ANYAGOK TERVEZÉSE szintén korlátlan lehetőséget

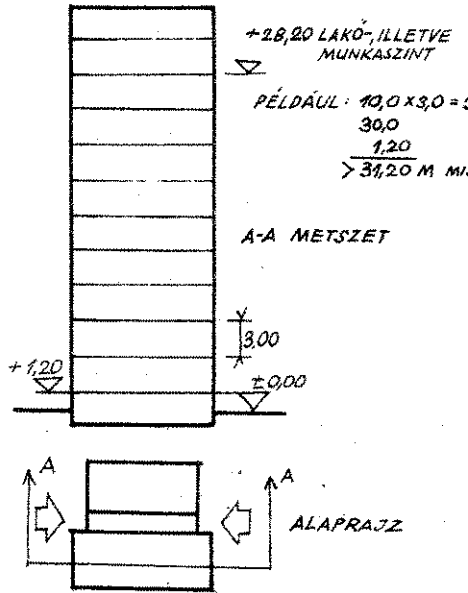

2. ábra

országon a következő években az eddiginél kétszer több lakást kell építenünk. Ennek a megvalósításához érthetően új anyagokra, gépekre és berendezési tárgyakra van szükség. Import anyagokra viszont a nemzetközi modul (mértékegység, arányszám) hiánya miatt nem nagyon számíthatunk.

A TELEK HASZNOSÍTÁSA indokolja elsősorban a magas épületek létjogosultságát. Az amerikai magas épületek abból a törekvésből keletkeztek, hogy a rendelkezésre álló telket maximálisan kihasználják, ugyanakkor azonban figyelmen kívül hagyták a benapozást és a tűzoltáshoz szükséges szabad terület igényét. A magas épület viszonylag kis alapterületével (1. ábra) és ezáltal nagy közlekedési térével kétségtelenül előnyösen alkalmas az egyre erősödő utcai forgalom részbeni tehermentesítésére. A külföldi szakirodalom szerint a nagyvárosok magyában általában a telek 35—40 százalékos beépí-

csábít a magassági törekvésben. A legutóbbi időszakban jelentek meg a földrajzi és építészeti szempontból — többek között az Empir Building 380 m magas tömbjével — az emberiség koronázott kísérletei.

Röviden ismertettük azokat az építési problémákat, amelyek a magas épületek építését indokolják, most menjünk tovább lépéssel.

MIT TEKINTSÜNK MAGAS ÉPÜLETNEK? — vetődik fel a kérdés. A szakirodalom szerint magas épületnek számít az emberek huzamosabb tartózkodására szolgáló olyan épület, amelynek legalább egy emeletje a tengerszint felett +22 m-nél magasabban emelkedik. A tengerszint feletti magasság a tengerszint fölé (2. ábra). Az osztrák építészeti irodalom a hatemeletesnél magasabb épületet tekinti magas épületnek. A fogalmazásunk szerint magas épületnek számít az olyan építmény, melynek felső lakó- vagy munkaszintje a tengerszint felett +22 m-től magasabban van, és a ±0,00 szint fölé az emberek ideiglenes vagy

zkodására szolgál (a +28,20 m a
ó 3 m-es belső magasság többszörö-
l adódik, hozzáadva a ±0,00-tól mért
m-es távolságot).

**MAGAS ÉPÜLETEK TÜZRENDÉ-
TI HÁTRÁNYAI** a következők:

A fő hátrány a beavatkozás nehe-
s válása. A legfelső szinten ugyanis
zen lehet hozzáférni a tűztérhez, és
szellőtás is nagy problémát jelent. A
átmozás nehézsége nem egyenesen,
m hatványozódva (ugrásszerűen) ará-
az épület magasságával.

Az épületben tartózkodó személyek

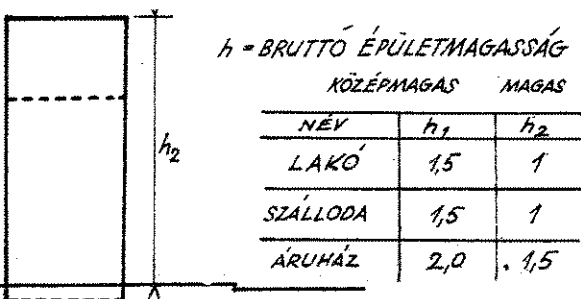

3. ábra

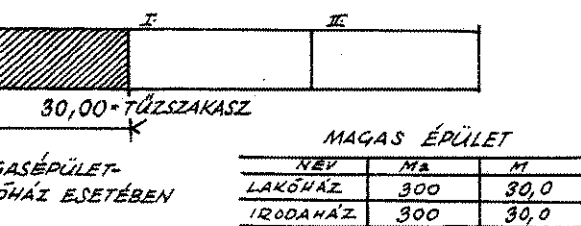

4. ábra

lyeztetve vannak, bizonyos magas-
l kezdve ugyanis már nem lehet lét-
elérni az égő helyiségeket. A ve-
be került személyek önmentése, illet-
tűzoltóság által végzett mentés —
nyímban erre nincsen különleges épí-
i, védelmi előkészítés — nagyon
s, sőt szinte lehetetlen.

**TEKINTSÜNK ALAPVETŐ TÜZ-
DÉSZETI ELŐÍRÁSNAK?** — adódik a
kező kérdés. A megelőző tűzrendé-
ek három alapvető célt kellene meg-
tania:

tűz keletkezésének megakadályozá-
a tűz elterjedésének korlátozását;
a mentési lehetőségek biztosítását.
eményünk szerint helytelen lenne,
magas épületek alkalmazásának kor-
ásával szabnánk határt a tűzkeletke-
megakadályozásának. A tűz elterjedé-
korlátozását pedig csakis kellően
ntolt telepítési és építési előírások

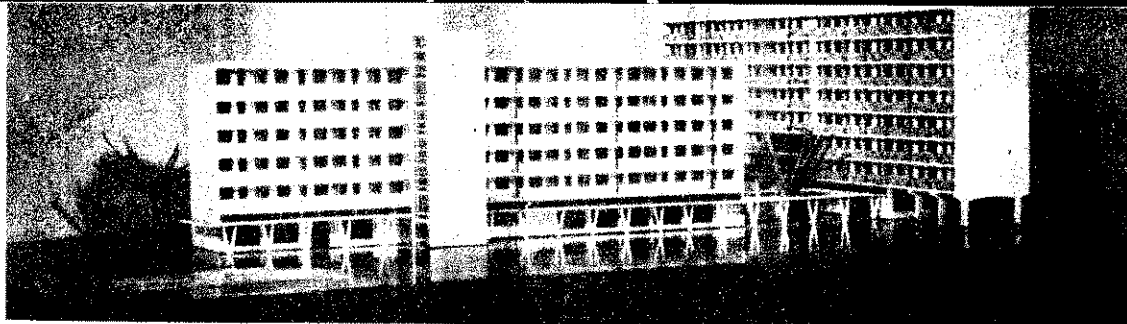

Egy középmagas ház makettje

alkalmazásával lehetne megoldani — ter-
mészetesen a használati előírások egyide-
jű betartása mellett.

A védelmi előírások létrehozása a kö-
vetkező problémákat öleli fel:

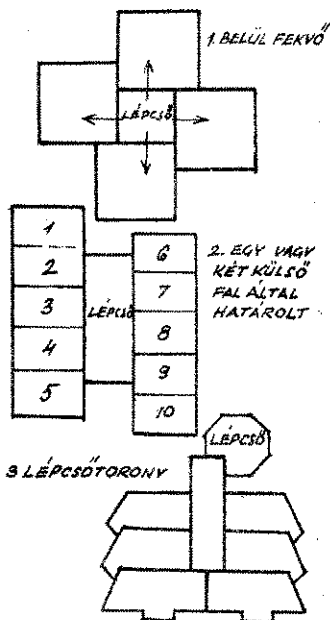

5. ábra

a) a különböző beépítési módok mellett
betartható tűztávolságokat — attól füg-
gően, hogy a magas épület milyen jellegű
(3. ábra);

b) a felvonulási terület biztosításának
lehetőségét (25—25 m mélységben a meg-
közelítésre szolgáló oldalak teljes széles-
ségében);

c) a toldaléképületek közbeiktatását;

d) a tartószerkezetek (fal, pillér, földem
stb. tűzállósági fokának meghatározását);

e) a függőleges s vízszintes tűzszaka-
szok és kémények kialakítását (4. ábra);

f) az egyes tűzszakaszokban elhelyezhető
szükséglépcső kialakítását olyan módon,

hogy valamennyi helyiségből két egymás-
tól független lépcsőn keresztül, a mene-
külés lehetősége biztosítva legyen (5.
ábra);

g) az előterek, a közlekedő folyosók
(függőfolyosók) kapcsolatát a lépcsőházak-
kal;

h) az előtetők kialakítását, a liftek és
szellőzők, a világítás és a villámhárítás

megoldását, valamint a beépített tűzoltó-
berendezések helyes megválasztását asze-
rint, hogy milyen fajta, milyen terjedel-
mű és milyen magasságú épületről van
szó, valamint, hogy az épület hol települ.

A FELVETETT PROBLÉMÁK MEG-
OLDÁSA ÉRDEKÉBEN a BM ÖTP Mű-
szaki Felügyeleti Hatóság számos esetben
folytatott megbeszélést a tervező irodák
szakembereivel a problémák megvitatása
érdekében. Örvendetes, hogy folyamatban
van a „Középmagas és magas épületek
tűzrendészeti előírásai” című szakmai
szabvány elkészítése, amelynek tervezetét
hatóságaink és az illetékes érdekelt szer-
vek hozzászólás céljából hamarosan
megkapják. Ettől függetlenül ez úton is
kérjük olvasóinkat, hogy észrevételeiket
juttassák el hozzánk, hogy a végleges
állásfoglalást minél alaposabb munkával
alakíthassuk ki.

RÖVIDEN IGYEKEZTÜNK KÖRVO-
NALAZNI AZT AZ UTAT, melyen a
jövőben haladnunk kell, hogy a magyar
építőipar minél olcsóbban, gyorsabban és
emellett jobban építhessen. Ne feledkez-
zünk meg arról, hogy éppen mi, tűzoltók
vagyunk elsősorban hivatottak arra, hogy
ezt a nemes célt elősegítve, éberen őrköd-
jünk a magas épületek létesítésével kap-
csolatosan is!

Aradi Lajos t. fhdgy.

A Népliget mellett levő 11 emeletes magas
ház

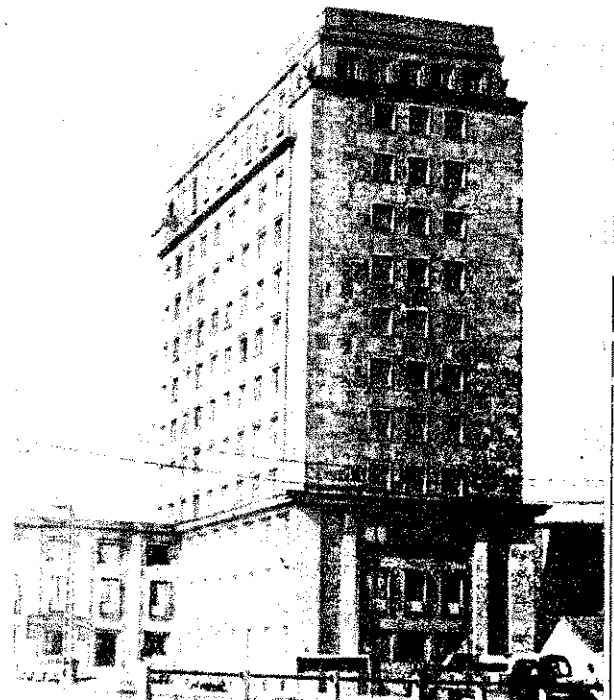

Tűzoltószeretek téli előkészítés

I.

Bár a vonulás és a kárszínhelyen történő működtetés minden évszakban komoly követelményeket támaszt a tűzoltószerrel és felszereléssel, valamint annak kezelőjével – a gépjármű vezetőjével – szemben, az őszi és téli időszak mégis az átlagosnál jóval több veszélyt s fokozott igénybevételt jelent.

Az esővíz, sártól és fagytól csúszós utak, hófúvások, továbbá a látást nehezítő köd, ködök, a szélvédő párásozása vagy befagyása következtében erősen próbára teszik a gépkocsivezetőket. Ezek a körülmények vezetés és működés közben érthetően nagy figyelmet és gyakorlatot követelnek, az üzembiztonság kérdése azonban ennél korábban jelentkeznek: a szerkek és felszerelések gondos téli előkészítésekor.

Téli a motorok igénybevétele (és elhasználódása) nagyobb, mint más évszakokban, mivel a sáros, havas út ellenállása nagyobb, s emellett a csúszós úton és a rossz látási viszonyok mellett tartósan alacsony sebességfokozattal kell haladni. A hideg időjárás – a fagyveszélyen kívül – a gépjárműveknél és kismotorfecskeknél indítási nehézségeket okoz (a kenőolaj megdermed, az üzemanyag lecsapódik a hengerfalra, az akkumulátor kapacitása lecsökken stb.), megnövekedik a motorok üzemanyag-fogyasztását, a hengerfalok kopását, s szinte valamennyi tűzoltószer és felszerelés üzembiztonságát veszélyezteti. A téli üzem káros hatásainak és veszélyeinek csökkentése érdekében foglalkozunk most a szeretárak és vonulószeretek téli előkészítésével, a felszerelések megóvásához szükséges tennivalókkal s a téli vezetés problémáival.

A szeretárak előkészítése

A tűzoltó vonulószeretnek szükségeszerű velejárója a készenléti gépjárművek és szeretek motorjának azonnali indíthatósága riasztás esetén és feltétlenül üzembiztonság a kérésre színhelyén. Hogy a készenléti szeretek megfelelhessenek az azonnali indíthatóság követelményének, gondoskodnunk kell a szeretárak olyan mértékű fűtéséről, hogy a hőmérséklet ne süllyedjen tartósan +5 C fok alá és még rövid időre se közelítse meg a 0 C fokot. A szeretár hőmérsékletének felső határa +15 C fok legyen, e fölé szükségtelen fűteni. Mivel a szabadon maradt légutakon keresztül tekintélyes hőmennyiség távozhat el, az esetleges ablakhiányokat pótoljuk, a rosszul záródó ablak- és ajtónyílásokat tömítjük el, a szeretárkapuk réseihez szereljük selejt tömlőt stb.

A tűzoltószeretek ellenőrzése és téli előkészítése

A készenléti szeretek téli előkészítése érdekében idejében el kell végeznünk a gépjárművek és kismotorfecskeknél részletes téli időszakos vizsgálatát. Ennek ki kell terjednie a gépjárművek motorikus állapotára, az akkumulátorok ellenőrzésére, az elektromos berendezések (indító motor, töltő dinamó, ködlámpa, ablaktörítő és ablaktöltő berendezés), fékek állapotára és megfelelő beállítására, továbbá a téli időnyben szükséges motorvédő felszerelésekre (hűtőtakaró, hűtőredőny), valamint a hólapátok, hóláncok, vontatórudak használhatóságának ellenőrzésére.

A motorok felülvizsgálata

Ez a tevékenység a szokásos szervizlátogatón túlmenően terjedjen ki a mechanikus állapot és a kompresszióvégnomás ellenőrzésére is. Kis kompresszióvégnomás esetén ugyanis csökken a motor teljesítménye (a Diesel-motornál az indítás is bizonytalanra válik), ezért – szükség szerint – haladéktalanul végeztessük el a szelephézagok beállítását, a szelepcsiszolást, a gyűrűzést, esetleg a teljes hengerfúrást.

A téli olaj használata

A hideg idő beállításával célszerű, ha a sűrűbb nyári kenőolajat könnyű téli olajra cseréljük. Ezáltal ugyanis könnyebbé válik az indítás, s csökken az üzemanyagfogyasztás is. A hideg téli sebességváltóolaj alkalmaz-

zásának különösen a többtengely-meghajtású gépjárműveknél van előnye. Téli üzemban a következő motor-, illetve sebességváltó használatjuk:

- Otto-motorhoz: MM-40 jelű minőségi motorolajat;
 - Diesel-motorhoz: Dax-38 jelű Diesel-motorolajat;
 - 2 ütemű Otto-motorhoz: Arol 2 T jelű adalékos kenőolajat;
 - gépkocsik sebességváltójába: C-20 jelű olajat.
- Az olajcsere végrehajtásakor soha ne feledkezzünk meg a kérésűrő ülepítőjének kiültetéséről.

A hűtőberendezés felülvizsgálata

A hideg időjárás a hűtőt is veszélyezteti. (Lejtmenetben, vagy mosztát hibája esetén túlhűlhet!) A külső hőmérséklet, ugyanis ségesen befolyásolhatja a motor hűtését. Az újabb gyártmányú műveken ennek a csökkentésére alkalmaznak a hűtőredőnyöket. Megoldáshoz képest az az előnyök, hogy általában a vezetőül motor mindenkori hőállapotának megfelelően kezelhetők, további ról felfelé működnek, így elsősorban a hűtő alsó, hidegebb részébe. Ugyancsak a fenti célból alkalmaznak a hűtőszalakat. Ezek – főleg a régebbi típusú szeretárnél – hűtőtakaróval (vagy ny keménypapírral, réteges lemm hűtő elé rögzítésével) védeke a motor túlhűlése ellen.

Az ellenőrzések tapasztalat mutatják, hogy nagyon sok hűtőredőnye nem működik, a hűtőtakaró használhatatlan áll van, vagy elveszett. Pedig e nyából – túlhűtés következt komoly üzemzavar keletkezik –10 C fokos hidegben, lejtmenet nagy sebességnél a hűtő al befagyhat, s a hűtővíz kering szűnik. Így azután a következő kedőn vagy egyéb terhelésnél tor hűtőpalástjában levő víz s a motor üzemképtelenné vá. Lényeges, hogy a gépkocsy gyakran pillantson a hűtővízre, és a hűtőredőnyt úgy szaj hogy a motorból kilépő hűtő foka az előírt 80-85 C fok. Ezen a hőfokon dolgozik a motor a legjobb hatások legkisebb a kopása, de az üze fogyasztása is.

A hűtővíz-szivattyú hibája zavart okozhat (a hűtő befagy motor túlmelegedése), ezért szakai vizsga során feltétlenül vizsgáljuk meg.

Fagyveszély esetén – amennyiben a hűtőben nem fagyálló van – a vizet le kell engedni és indulás előtt tiszta vizet kell (Lehetőleg az előzőleg leeresztett és meleg helyen tárolt vagy gittet vizet töltjük vissza, mert így csökkentjük a vízkőképződést tövizi leeresztése után fél percre indítsuk be a motort, hogy a h rendszer minden részéből eltávozzék. A viztelenített gépjárműt re (és egyéb szerre) feltétlenül akasszuk ki a „Víz leeresztve” táblát.

A befagyás veszélyére különösen azoknál a gépjárműfecske ügyeljünk, melyek hűtővízének cirkulációs útja áthalad a tűztor is. Egyes típusok póthűtő-vezetéke és csőkigőyója szintén gond lenítést igényel! Nem elegendő a legmélyebben levő viztelenítő nyitása, hanem feltétlenül meg kell győződnünk az összes hűtő távozásáról.

Akkumulátor ellenőrzése

A gépjármű indításának (benzinüzeműeknél a működésének tonsága elsősorban az akkumulátor állapotán múlik.

A hideg időjárás megnöveli a gépjármű elektromos berendezés igénybevételét is. Különösen az akkumulátor szenved, mivel motor indításánál az indító motor – habár csak másodpercekig száz amper erősségű áramot vesz fel. Összel és télen megnő a fogyasztás, mivel az elektromos fogyasztókat (lámpákat, ködlámpa paramentesítőt, ablaktörítőt, fűtőventillátort) többször üzemeltetjük más évszakokban. A felhasználás elektromos energia pótlása kifut állapotban levő töltődinamót és szabályozót igényel. Eppen ez – a megengedett határon belül – emeljük fel a töltő áramot (Autóelektromos szerelővel a szabályozót állítassuk be nagyobb áramerősségre!) A töltésellenőrző lámpa kialakítása ne tévesszen r



Téli beállítás előtt fokozottabban ügyeljünk a motorok felülvizsgálatára

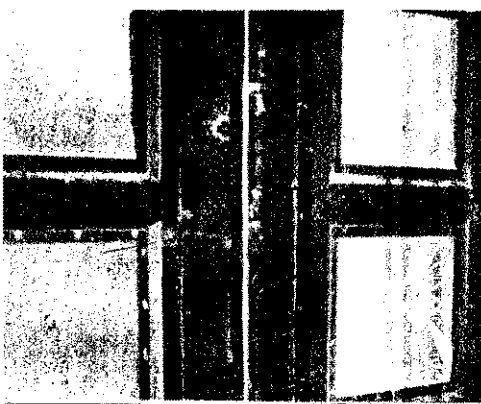

Az ablakhiányokat időben pótoljuk, a rosszul záródó ablak- és ajtónyílásokat tömítjük el

*

Selejttömlővel sok esetben házilag is meg tudjuk oldani a szeretárak és egyéb nyílások tömítését





A hideg idő beálltával a sűrűbb nyári kenőolajat könnyű téli olajra cseréljük ki

*

A hűtőredőnyöket a motor mindenkorli hőállapotának megfelelően állítsuk be

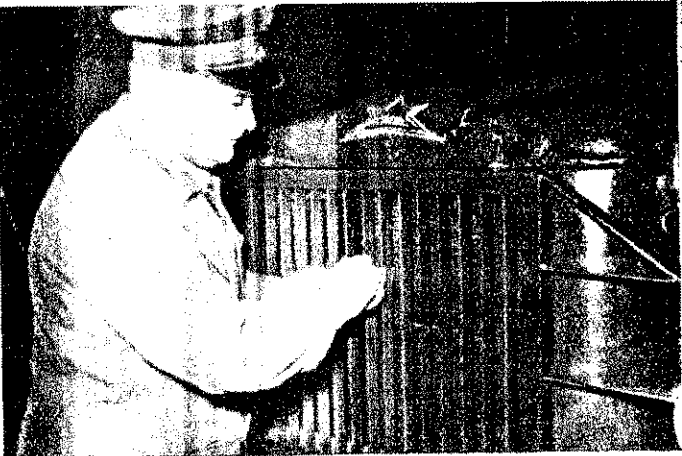

et, mert ez még nem okvetlenül jelenti, hogy az akkumulátor töltő. A töltő áramot csak megbízható ampermérő jelei megnyugtatóan. téli időszaki vizsga során valamennyi tüzoito-gépjármű akkumulátor állapotát feltétlenül vizsgáljuk meg. Az elsőként vonuló sze- kifogástalan akkumulátorokkal kell ellátni még akkor is, ha a mlét szempontjából másodrendű fontosságú gépjárművekről kell le- lni az akkumulátort.

z akkumulátor műszaki állapotáról cellavizsgálóval és savsűrűség- vel győződhetünk meg a legkönnyebben. A cellavizsgálóval való st a következő módon végezzük:

Feszültségmérést végzünk: A cellavizsgáló terhelő ellenállását pccsoljuk és a vizsgáló két csúcsát egy-egy cella két pólusához zok. A voltmérő az egyes cellák feszültségét mutatja.

- 2-2,2 V - az akkumulátor jó, fel van töltve;
- 2-2 V - az akkumulátor töltésre szorul;
- 0-1,2 V - az akkumulátor ki van merülve vagy használhatatlan.

Terhelés közben mérjük a cellák feszültségét: A cellavizsgáló sarka közé bekapcsoljuk a terhelő ellenállást. Ha a vizsgáló sarkait lla pólusaihoz szorítjuk, akkor a cellavizsgálón levő voltmérő a ter- : alatt levő cella feszültségét méri. A leolvasott feszültség értéke : akkumulátor állapotától függően - 0,2-0,3 V-tal kevesebb, mint az :l mérésnél. Ennek az értéknek azonban már nem szabad tovább kenne az 1 perces próbaterhelés alatt, mert ha a feszültség tovább : ez azt jelenti, hogy a cella hibás vagy kimerült. A mérést minden :n külön-külön el kell végeznünk.

ellahiba esetén (a lemezek leszakadása, belső zárlat, az elektrolit : hiánya következtében) a voltmérő mutatója nem mozdul. A hibás : azonnal javíttassuk ki! Amennyiben két vagy több cella hibás, : az akkumulátor másfél évnél többet üzemelt, célszerű az egész :mulátort újra lemezeltetni. (A karbantartott gépjármű-akkumulátor :artama kb. 3 év.)

z előírás szerinti kezelt akkumulátor töltési állapotát savsűrűség- :vel is meghatározhatjuk. A jól feltöltött akkumulátor savsűrűsége : é fok (1,28 g/cm³) 15 C fokon mérve. Ha a sav sűrűsége már csak : é fok (1,23 g/cm³) vagy ennél is kevesebb, az akkumulátort hala- :alanul fel kell tölteni, mert a töltetlen akkumulátor lemezel meg- :átosodnak, továbbá a kimerült akkumulátor folyadéktöltete -11 C :n megfagy. A kimerültben levő akkumulátor feltöltését ne bízzuk :tődinámóra, hanem lehetőleg a szertárban felszerelt hálózati akku- :lortöltőre kapcsoljuk. Töltés közben a jó akkumulátor minden cellá- :lál azonos, kismértékű buborékképződést (durranógáz) tapasztal- : , mely a töltés vége felé forrásszerű pezsgéssé erősödik. A töltés vé- : az akkumulátor feszültsége cellánként eléri a 2,7 V-ot, mely érték :ny óra pihentetés alatt 2-2,2 V-ra csökken. Az olyan cella, amely- :feszültsége mindjárt a töltés elején felszökik, vagy a többihez viszo- :ra kevésbé, illetve túlzottan pezseg, valószínűleg hibás. A savas ak- :ulátor töltése általában az amperóra-kapacitás 1/10-ével vagy kisebb :erősséggel történhet (pl. a 90 Aó kapacitású akkumulátort maximá- : 9 A-ral tölthetjük.) Ügyelni kell arra, hogy az akkumulátor hő- :léklete mind a töltés, mind a kislítés alatt ne emelkedjen 40 C fok

cellavizsgáló és savsűrűség-mérő hiányában önindítózási próbával is :zeshetjük az akkumulátor vizsgálatát. Bekapcsoljuk a gépjármű :szórót és 10 mp-ig önindítóznak gyújtás, illetve adagolás nélkül. :en a gépkocsivezető elvtárral figyeljük, hogy a motor forgatása :en a fényoszóró-izzó fénye milyen mértékben gyengül. Ha az izzó :ereje nem változik lényegesen (továbbra is sárgásfehéren izzik) az :zás tartama alatt, az akkumulátor jó, és fel van töltve. Ha viszont :nyoszóró fénye sárgából fokozatosan vörösbe megy át, vagy lényege- :legyengül, az akkumulátor hibás, vagy töltésre szorul. Ezt a vizsgá- :módszert üzemlemez motornál végezhetjük el eredményesen.

Él indításnál - az akkumulátor kímélése érdekében - különösen :yos az indító telep vagy a hálózati indító használata.

A villamos berendezések ellenőrzésekor vizsgáljuk meg az indító :r fogaskerék és lendkerék fogaskoszorúját, mivel ez a holtpontri he- :en kiverődhet, s az indítást bizonytalaná teszi. (Lehetőség szerint :ell fordítani a fogaskoszort vagy eltorgatni egy csavarlyukasztás- :.) A vonulási biztonsága érdekében feltétlenül vizsgáljuk meg az első :látsó lámpák (rendszámtábla, világító és a féklámpa), a fordulást : (index-) lámpák, az ablaktörő, a szélvédő páramentesítő működését.

A fékberendezés felülvizsgálata

Az őszi átállásnál különös gonddal kell végeznünk a fékberendezés :sgálatát és a keréktételek beállítását. A sikos úttesten ugyanis sok :etnek vált okozójává a gépjármű oldalcsúszása (farolása), amit az :lőttepüli fékeztet kerekek okoztak. Hogy minden futókeréken azo- :fékhatás érhesünk el, szükséges, hogy a gumiabroncsok futófelü- :ek mintázata egyformán jó állapotban legyen, mivel a kopott futó- :eti abroncs kevésbé tapad az úttesten. Fontos szabály, hogy az első :lányzott kerekekre egyformán jó minőségű gumiabroncsokat és meg- :tító tömlőket szereljünk.

te feledkezzünk meg a légtékes gépjárművek (Mávag, Csepel 300-as, :-as, D 710-es, Klöckner 2500-as) féklevégo-tartályának legmélyebb pont- :levő záródugó kicsavarásával leereszteni az ott összegyűlt kondenz- :. (Figyelem! A hidraulikus fékrendszerbe is kerülhet víz, ami télen :s üzemzavart okozhat.)

(Befejező rész a következő számban.)



Ha a hűtőben nem fagyálló folyadék van, fagyveszély esetén a víz leengedését táblával jelezzük

Az akkumulátor-vizsgálat egyik fontos eszköze a cellavizsgáló. Tőre csak kifogástalan akkumulátort állítsunk be

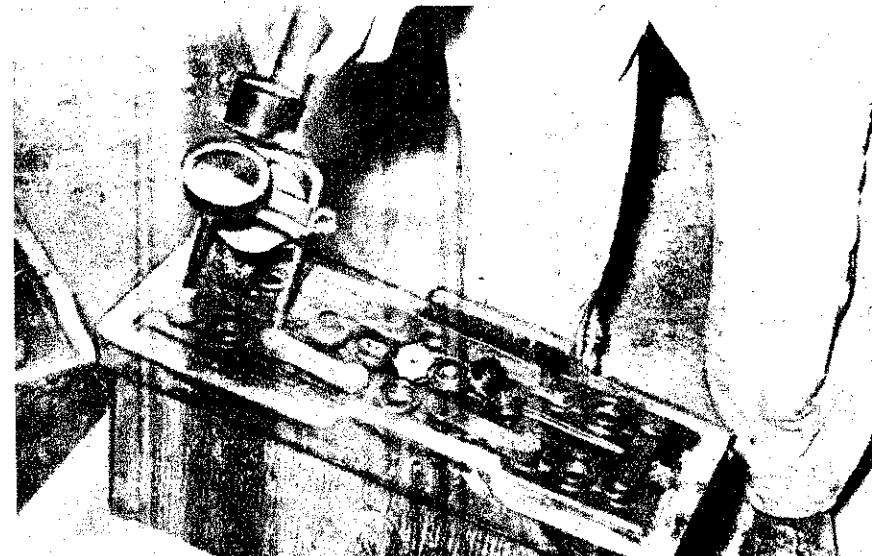

Az őszi átállásnál különös gonddal végezzük a fékberendezés átvizsgálását. Ügyeljünk a légtelenítés szakszerűségére



A kenőolaj FURFUROLOS finomítása

Az új eljárás jelentősége

Műszaki dolgozóink ismételten egyszerű újtással gazdagították iparunkat. Eredményes kísérletezés és alapos tanulmányozás után nálunk is bevezetik a kenőolaj furfurolos finomítását, ami egyszerűen rendkívül nagy eredményt hoz majd népgazdaságunknak. Eddig ugyanis ezt a kenőolajat, amelyet a furfurolos eljárással nyerünk, úgyszólván teljes egészében külföldről hozattuk be. Ipari szükségletünk szempontjából egészen jelentéktelen az a kis mennyiség, amelyet nagy üzemekben, így pl. Csepelen is előállítanak. Az új finomító nagylüzemi tervei már elkészültek és a létesítésre is hamarosan sor kerül. Mivel csak néhány országban rendelkeznek ilyen finomító üzemmel, annál nagyobb jelentőségű tehát ez a kiváló eredmény, amely a gyár megépülése után minden behozatalt teljesen megszüntet.

Ezzel az új finomítással azt érjük el, hogy a kenőolajból eltávolítják azokat az anyagokat (prafinos és aszfalt bázisú), amelyek igen erősen rontották az olaj viszkozitását. Eddig is foglalkoztak ilyen finomítással, amelyet kénsavas rafinálásnak nevezünk. Ennek azonban az volt a hátránya, hogy a kénsavazással kivont

mellékterméket többé már nem lehetett felhasználni, és ezt az üzemből mint alkalmatlan anyagot el kellett szállítani, eladni, mivel mást nem tehettek vele. Amellett tehát, hogy a melléktermék hasznavehetetlen volt, még a szállításról is gondoskodni kellett, ami ugyancsak sok munkát és főleg sok költséget és szervezést igényelt.

A furfurolos eljárással azonban a melléktermék pl. fűtésre kiválóan alkalmas, mert kb. 10 000 kalória fűtőértéke van. Az üzem fűtését tehát úgyszólván a melléktermékkel biztosítják, a felesleges mennyiséget pedig más üzemekhez juttatják el. Milliós termelési értékek származnak ebből a megoldásból, amelyek az üzem létesítési költségeit egyhamar vissza is térítik.

A furfurolos finomító általános jellemzése

A furfurolos finomítót úgyszólván kivétel nélkül a már meglévő olajfinomító üzemek telepén létesítik. Tudnivaló ugyanis, hogy az egyszerű desztillációval nyert kenőolaj egyik fajtáját használják fel nyersanyagul az üzemben, ezért tehát nem lenne célszerű az ilyen furfurolos

finomítót teljesen különállóan, függetlenül megépíteni, mert akkor az üzemeléshez szükséges olajat vezetékeken más szállító eszközökkel (vasúti, ill. gépjármű-tartálykocsikokon) kellene szállítani, ami jelentősen megnövelné az üzemi költségeket.

A furfurolos finomító tehát beillesztik az olajfinomító rendszerébe és egyik szakaszát vagy részét képező tűzrendszeti szempontból lényegesen nem magasabb hőmérsékletű, mint az új finomítás bevezetése után a fejlesztési tervek elbírálásában általában foglalkoznunk kell azzal, nem kerül-e a jövőben sor ennek az üzem megépítésére, melynek a helyét már a körülmények között megfelelően be kell tenni.

A furfurolos olajfinomító nyersanyagként a kenőolaj és a furfurolos. Az üzemeltetéshez hozzávetőlegesen 1 rész kenőolajhoz 1 rész furfurolos szükséges. Tehát legkevesebb kétszer, de lehetséges, hogy négyszeres mennyiségű furfurolos használata szükséges az üzemben, mint amennyi kenőolaj kerül ebbe a finomító berendezésbe, legkevesebb rendszerbe. Ezt az arányt — amikor az olajfinomítás követelményeinek függően — műszaki szakemberek állapítják meg. A létesítésnél tehát a tűzrendszeti előírások meghatározásához ilyen szempontból foglalkoznunk az olaj és a furfurolos mennyiség megállapításával, az olaj és a furfurolos szükséges mennyiségét az üzem kapacitása is be kell számítani, tehát ez sem állapítható meg, hanem mindenkor a létesítés alkalmával számítják ki a kívánt, teljesítményű finomításnál felhasználtnak még elegendő mennyiségű fenolt is, amelyről tudnunk kell, hogy mérgező anyag, a tényét a baleseti előírások meghatározásánál kell figyelembe vennünk.

A finomításra kerülő kenőolaj, mint a megtisztított olaj egyaránt hozzávetőlegesen 55–60 C fok lobbanáspontjánál tehát a harmadik csoportba tartozik.

A furfurolos rövid ismertetése

A furfurolos lobbanáspontja ugyanakkor kb. 80 C fok. Az üzemeltetéssel kapcsolatban az a fontos tudnivaló, hogy az üzemeltetés során nem szükséges gondoskodni, mert a finomítóba került furfurolos a szükséges mennyiségű fenolt után ismételt visszakerül a rendszerbe. Az egyszer beadagolt furfurolos tehát csak egészen jelentéktelen mennyiségben szükséges utána pótolni — az amennyire ez a felhasználás közben kerülhetetlen oxidáció miatt éppen szükséges. Ez is fontos tűzrendszeti szempont, mert nem kell külön gondoskodni a furfurolos nagyobb mennyiségű tárolásáról, ami a helyigény és a szabad mozgathetőségét befolyásolja.

A furfurolosról még azt is jó tudni, hogy nemcsak a kenőolajok, hanem a könnyebb termékek, pl. a gázolajok finomításánál is felhasználható. Az a

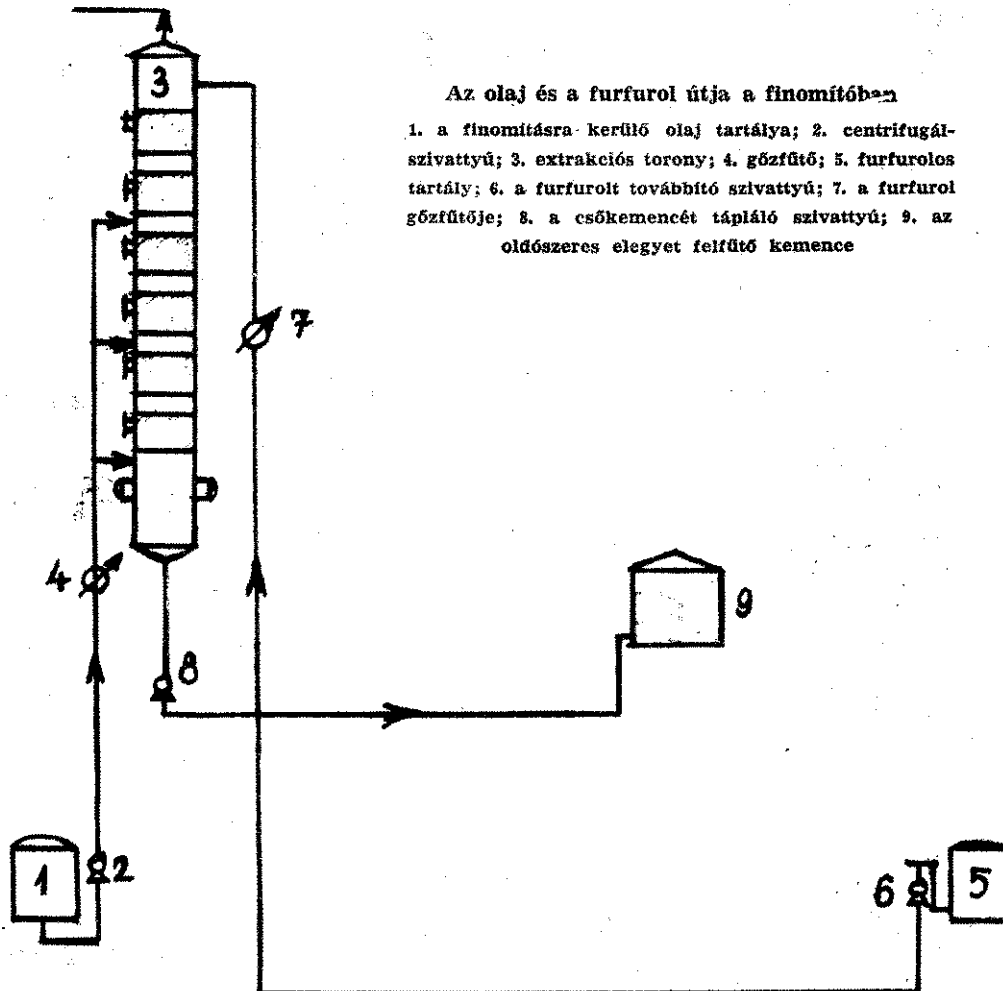

aga ugyanis, hogy nagyszerűen oldja a hidrogéneket és egyéb más alkát-
kat, mint pl. a színezőanyagokat, a
táktat, továbbá a kenőolajból elvá-
ja a nem kívánatos anyagokat, s ez-
teljesen elkülöníti a kenőolajokat a
s anyagoktól, és így lehetővé teszi a
olajok teljes letisztítását. Igen jó tu-
onsága a furfuroolnak az is, hogy könny-
a visszanyerhető, s illékonyági viszo-
mellett könnyen leválasztható a fino-
mító olajoktól. Mint oldószer is jól fel-
nálható a különböző olajoknál. Fontos
tulajdonsága is, hogy nem mérgező
úsú, télen is könnyen felhasználható,
t mely fagypontja megkönnyíti a téli
ntentartást.

furfurool előállítható fűrészporból, to-
bá szalmából, kukoricacsutkából stb.
ét a búzakarpa latin nevéből — fur-
— nyerte. Nagyipari eljárásnál általá-
mezőgazdasági hulladékokból állítják
úgy, hogy ezeket híg kénsavval keve-
és gömb alakú forgó edényekbe töltik.
ekövetkezett vegyi hatásnál a furfurool
b illóanyagokkal együtt kiáramlik a
b alakú edényből, az így kijutott gő-
t lecsapólják, majd frakcionáló eljá-
al kiválasztják a tiszta oldóanyagot. A
ontosabb adat ezzel kapcsolatban az,
y furfuroolgyártáshoz — az üzem zavar-
nsága érdekében — korrózióálló edény-
csésés. Nálunk a furfuroolgyártás még
indult meg nagyüzemi viszonylatban,
en ezért ennek a részleteivel nem is
alkozunk, mivel tűzrendészeti eljárá-
k során legfeljebb egészen kis mennyi-
előállításal, úgyszólván laboratóriumi
a való felhasználásával találkozunk. A
csésés mennyiségét egyelőre még kül-
ről szerezzük be. Így jelenleg csak a
lásról kell gondoskodnunk, amelynél
os az a szabály, hogy a tárolásra szánt
nyek teljesen légmentesen zárjanak,
t az anyag párolgásával súlyos veszte-
el számolhatunk, emellett a hibás tá-
nál a korrózió üzemi zavarokat is
zhat.

menyiben a furfuroolt a legjobb viszo-
k között, tehát az előírásoknak minden
atkozásban eleget téve, úgyszólván
is körülmények között tároljuk és
náljuk, akkor az anyagvesztés átalá-
n 0,04%, de még ennél jobb eredményt
érhetünk. A nagyüzemi tapasztalatok
int azonban a gyakorlatban ez a vesz-
g eléri a kb. 0,25%-ot. Érzékelhetjük
t, hogy ez a szám nem nagyarányú, s
n vesztés mellett az utánpótlás könny-
n biztosítható.

üzemünknek — mint már mon-
uk — az a célja, hogy a furfurolos fi-
nítást és ennek tűzrendészeti vonatko-
it ismertesse, tehát nem lenne helyes,
a furfuroolgyártás részletes leírását is
tatnánk. Annyit azonban feltétlenül
mámul kell vennünk, hogy ha iparunk
r a furfurolos finomítás nagyüzemi
tására, akkor lehetséges, hogy a gaz-
ági szakértők elbírálása alapján eset-
a furfurool előállítása is megindul. Eb-
az esetben azonban különállóan kell
alkoznunk majd ezekkel az üzemi vi-
lyokkal és a tűzrendészeti követelmé-
ekkel, mivel egészen sajátos előfeltéte-
fordulnak elő; pl. a mezőgazdasági
adékok nagy tömegű előkészítése, az
me történő szállítása és raktározása;
bbá az előállításához felhasznált savak
psítása és külön a késztermék tárolása,
amint a felhasználó üzemekbe való el-

juttatása. Az ilyen üzem már teljesen ön-
állóan települ és függetlenül dolgozik,
mert erre a célra olyan nagyarányú viszo-
nyokat kell biztosítanunk, amelyek már
megkövetelik a teljes függetlenség előfel-
tételét.

A furfurolos finomító üzemi leírása

Amint ezt már ismertettük, az üzemel-
tetéshez szükséges nyersanyagot a fino-
mító számára közvetlenül az ásványolaj-
lepárló üzem egyik szakaszából juttatják a
finomítóba. Egészen kicsi a valószínűsége
annak, hogy külön tárolótartályokban ké-
szítsék elő ezeket az olajokat. Minden-
esetre kivételesen előfordulhat, ezért jó er-
ről is tudni, mert a csövezetékek esetében
ezek biztonságáról, valamint az olaj folya-
matos és zavartalan betáplálásáról úgy
kell gondoskodni, hogy a csövezetékeket
gőzköpenyes melegítéssel szerelik fel. Ez
tűzrendészeti szempontból igen lényeges,

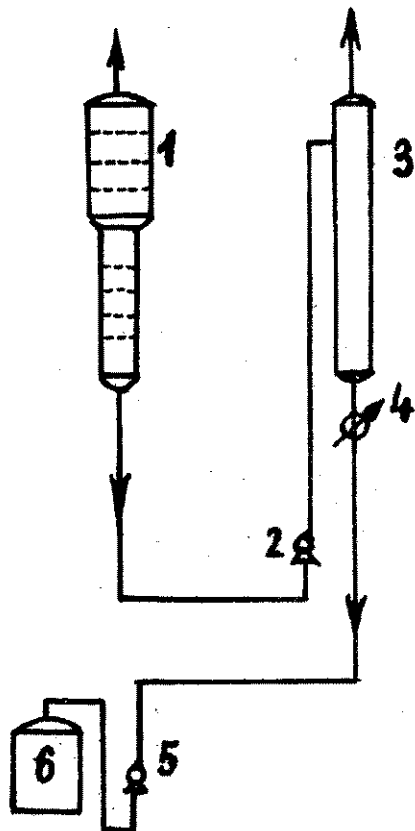

Az oldószer kiválasztása

1. oldószermentesítő desztilláló torony; 2. szivattyú; 3. oldószerkigőzítő torony; 4. hűtő; 5. centrifugálszivattyú; 6. a letisztított olaj tárálya

mivel biztonságilag csak ez a megoldás
felel meg. A felmelegítéshez semmi esetre
sem engedhető meg a szabad tűz használá-
lata. Ugyancsak más a helyzet a megelő-
ző tűzrendészeti előírásoknál akkor, ha az
olajat tartályokban tárolják. Ilyenkor a
tartályokat a nyersanyag dermedése miatt
szigetelni kell és megfelelő gőzfűtéses cső-
kigyórendszerekkel kell ellátni.

A nyersanyagot a kivonatoló (extrakciós)
üzembe — az üzemeltetésnek megfelelő
folyamatossággal és sebességgel — szivaty-
tyúkkal juttatják el. A szivattyúval kap-
csolatban az a fontos, hogy a meghajtásra
szolgáló elektromos motor és a hozzátar-
tozó csatlakozó berendezés minden tekin-

tetben kielégítse az 1600-as MSZ szabvány
1207 és 1208 (tűz- és robbanásveszélyes lé-
tesítmények) előírásait.

A kivonatoló finomító üzem számára
szükséges olajat kb. 120–130 C°-ra kell
előmelegíteni. A megkívánt hőmérsékletet
hőmérők jelzik. Ezek ellenőrzése lényeges,
nehogy káros túlmelegedés keletkezzen,
amely a tűzbiztonságot is veszélyezteti. Az
üzemi viszonyok általában megkövetelik,
hogy a rendszerek állandóan ellenőrzés
alatt álljanak a tűzrendészeti határozat-
ban mégis elő kell írunk az ellenőrzés
követelményeit. Az üzemeltetés számára
emellett biztosítani kell a megfelelő nyom-
mást, az olaj mennyiségét és az áramlási
sebességet. Ezeket a követelményeket is
műszerek mutatják. Az a gyakorlat, hogy
az ilyen üzemmél van egy külön központi
ellenőrző helyiség (kapcsoló- és műszer-
ház), s a berendezés egyes szakaszain kü-
lön-külön is beépítik a megfelelő áramlási
sebességmutatókat, a hőmérőket és a nyom-
másmérőket, valamint a mennyiségzabá-
lyozókat. A műszerek rendszerint önműkö-
dően hang- vagy fényjelzéssel is figyel-
meztetik az ellenőrző személyeket arra,
hogy az üzemben valamilyen rendellenes-
ség fordul elő. De az önműködő rendszer
mellett is igen lényeges, hogy a finomító
rendszer működését egy műszaki ember
folyamatosan ellenőrizze, akit általában az
üzembiztonság érdekében is beállítanak.
Mindenesetre nagyon helyes, ha a tűzren-
dészeti előírások meghatározásánál foglal-
kozunk ezzel az üzemi előfeltétellel és a
határozatban rögzítjük a szükséges ellen-
őrzést.

A finomító rendszerben a furfurollal
elegedett olaj, illetőleg az egész elegy
240 C°-ra melegszik fel. A nyomással mű-
ködő desztilláló oszlopban ilyen hőmérsék-
let mellett a furfurool oldószer nagy része
pára alakjában távozik a keverékből. A
desztilláló toronyból az oldószertől már
megszabadult letisztított olaj saját esésé-
vel jut az oszlop alsó felébe. Ez a finomi-
tott anyag az oszlopba beépített, ún. tá-
nyérokra lefelé haladva, furfurool tartal-
mának jelentős részét teljesen leadja,
ugyanis a furfuroolgőzök az oszlop felső
részén jutnak ki az erre a célra beépített
vezetékbe. Az alsó részből elfolyó letisztí-
tott olaj a centrifugálszivattyú segítségével
a még maradék oldószer elpárologtatása
céljából az ún. kigőzölő desztilláló osz-
lopba kerül. Ebben túlhevített vízgőz be-
fúvással a finomított olajból eltávolítják
a maradék oldószert. Ez a vízgőzbe-
fúvással a torony alsó részében szükséges, ahol a fe-
nékleeresztő szelepen keresztül elvezetik a
teljesen tiszta, oldószermentes olajat. In-
nen a vízhűtőbe jut, ahol az olajat lehű-
tik a tárolási hőmérsékletre és a készter-
mek tartályokba juttatják.

Tűzrendészeti szempontból igen fontos
tudnivaló, hogy az egyes szakaszok között
beépített Raschig-gyűrűk és az elsőtő tá-
nyérok elszennyeződnek. Ez az elszennye-
ződés olyan arányú is lehet, hogy a meg-
engedett nyomás nem tartható a finomító
rendszerben, hanem megemelkedik, ami
viszont tűzbiztonsági szempontból sem kö-
zömbös, de egyébként a zavartalan üze-
meltetést is befolyásolja. Ennélfogva lé-
nyeges előírás az időközönkénti tisztítás,
amit a gépi berendezésre beépített tisztító
nyílásokon keresztül végeznek el a mű-
szaki szakemberek. Egyébként ez is tűz-
rendészeti követelmény, amely szorosan az
ellenőrzéssel együtt kerül az előírásokba.

(Folytatjuk)

A KORSZERU villámvédelemről

Előző cikkeinkből megállapíthatjuk, hogy a villám keletkezése, megjelenése és romboló hatása a gondolkodó embert mindenkor bizonyos félelemmel, de egyidejűleg kimondhatatlan érdeklődéssel töltötte és tölti el. S amíg a vallásos legendákban körülírt, babonás köntösbe öltöztetett villámkeletkezés okáról és okoztáról s az ellene való védekezésről alkotott megállapításoktól a tudomány mai álláspontjáig eljutottunk — évszázadok teltek el. Méréföldkő volt a XVIII. században Franklin ismert sárkány-kísérlete, mellyel bebizonyította, hogy a villám tulajdonképpen elektromosság. Ez a felfedezés egyben elősegítette a villám ellen való legmegfelelőbb védekezési eszköz kialakítását is. A tudomány álláspontja ma már egységes a villám eredetét és keletkezését illetően. Persze, még mindig viták vannak a töltése, hatása és a védekezésére alkalmazott szerkezetek mérete, formája, védősugara stb. tekintetében. Cikkünknek nem célja, hogy a különböző nézeteket boncolgassa, hanem elsőrendű feladata, hogy a villámról és a villámvédelemről kialakult tudományos téziseket, a hazai villámvédelmi gyakorlatot, továbbá a mezőgazdaság területén jelentkező több irányú probléma megoldásának külföldi és hazai módzatait ismertesse.

A villám fogalma, keletkezése

A villám olyan nagy erősségű, rövid ideig tartó légköri kisülés (óriás méretű villamos szikra), amely bizonyos időjárási viszonyok mellett a levegőben felhalmozott, különböző polaritású elektromos töltések között vagy e töltések és a föld egy, illetve több pontja között ível át. Villámlás léphet fel tehát, ha valamely oknál fogva (vulkanikus kitörés, atomrobbantás, tűznél keletkező sűrű füstfelhő stb.) a levegő a megkívánt mértékig elektromosan feltöltődik. Leggyakoribb villámelelőidézők a nyári zivatarok. (A zivatar keletkezéséhez szükséges előfeltétel: egyébként a felszálló szél és a nedvesség. Ha ez a két tényező elegendő mértékben jelen van, csak akkor jön létre a zivatar keletkezésére jellemző gyors felhő és csapadékképződés, amelyet általában erős elektromos folyamatok kísérnek.) A különböző polaritású töltések szétválásából bekövetkező kisülés egy vagy több rövid egyenáramú áramlökés, amelyek először helyi kisülés (előkisülés, „kisvillám”) formájában jelentkeznek ott, ahol a villamos télerősség pillanatnyi értéke túllépi a környezet átütési szilárdságát. A zivatarfelhőben keletkező villamos télerősség alkalmas arra, hogy az előkisülés, majd a villám részére vezetőképessé csatornákat alkosson. Az előkisülés szökellzerű előrehaladtában — az útjában kerülő töltések következtében — csökkenti vagy növeli környezete télerősségét. Amennyiben csökkenti, a kisülés sebes-

sége is lecsökken, s így az előkisülés — mielőtt még a föld felszínére érne — megszakad és kialszik (gyenge fényhatás, nyári villódzások, dörgés nem kíséri). E „néma” villámok száma többszöröse a Föld felszínéig eljutó tényleges villámok számának. Ha viszont az előkisülés haladása közben növeli környezete télerősségét, előrébb jut és megközelíti a föld felületét. Az előkisülést századperces rendűségben egymásután további kisülések követhetik, melyek a gyengébb, illetve kialakult előkisülések csatornáin tovább haladva, olyan távolságra közelítik meg a Földet, hogy villámcsapás formájában az átívelés létrejöhet. A kisülés iránya kétféle lehet:

1. a földről a felhő (k) felé;
2. a felhő (k)-ből a föld felé irányuló.

A villámpályában (vezetőcsatorna) — melynek átmérője néhány centiméter — az elektrodinamikai túlnyomás 2—3 atm-ig terjedhet. A villám áramának megszűné-

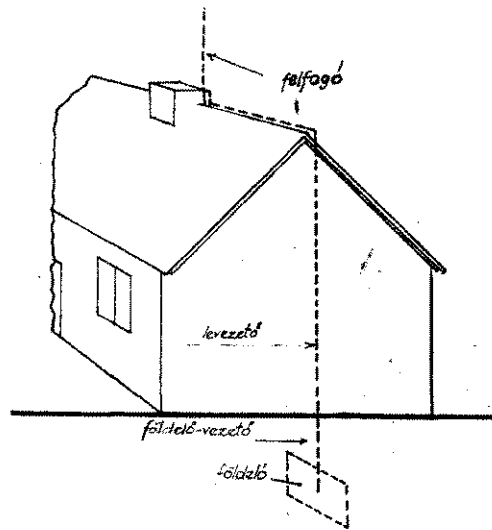

1. ábra

sekor gyorsan csökken, s így a villám magva úgyszólván robban, és ekkor dörgést idéz elő. A dörgés benyomása a megfigyelőre — a villám becsapódási pontjától való távolság szerint — nagyon különböző. (A hallási távolság alig haladja meg a 25 km-t!) Arra a gyakran említett megfigyelésre, hogy közvetlenül a becsapás helyén nem lehet dörgést hallani — amennyiben ez reális — még nincs fizikai magyarázat.

A korábbi állásponttal szemben beigazolódott, hogy a villámcsapás nem nagy frekvenciájú folyamat, hanem egypólusos lökés-kisülés, rövid egyenáramú lökés, tehát nem fogható fel két elektróda (felhő—föld) közötti kisülésnek, ezért a villám feszültségéről nem beszélhetünk. Viszont a villám áramerőssége tág határok között — néhány 10 ampertől 200 000

amper között ingadozik. (A mért villám áramerősségének 85%-a azonban 10 amper alatt volt.) Asszerint, hogy a villám negatív vagy pozitív töltésű, a felhőből indul-e ki, pozitív, illetve negatív villámról beszélhetünk. Az elektromos kisülés középpontjában a hőfok — Luigi Bigi szerint — 10—180 000 fokban mozog.

A villámcsapás hatása

Elektromos jelenségként a villám ugyanolyan kísérő hatásait vannak minden más áramfolyásnak az elektromos vezetőkben vagy minden más áramátvitelnek rossz vezetőkön, vagy áramvezetőn. Eszerint a következő hatások következhetnek fel:

- a) termikus (hő)-hatás;
- b) elektrodinamikuss (romboló) hatás;
- c) elektrokémiai (galvanikus) hatás.

A három közül nagyságrendben a termikus hatásnak van a legnagyobb jelentősége, különös tekintettel az okozott károkra.

A tudomány által megállapított tények sokon túlmenően az emberi képzettség szerint a villámot — babonás hiedelemmel — egyéb hatásokkal is felruházta. E hiedelmekkel, illetve jelenségekkel kapcsolatban még ha ritkébbak és furcsábbak tartoznak is, az arra illetékes szakemberek hívatottak a jelenséget — különösen a tanulmányozása alapján — tudományosan megmagyarázni.

Villámvédelem

Idők folyamán a másodperc törlet alatt lefutó, gyakran súlyos baleseteket és károkat okozó villámok elleni védekezés számos módja alakult ki. Különösen, hogy a villámok gyakoriságára, távolságára, erősségére, a lecsapás hatására stb. vonatkozó adatok rendelkezésre állottak volna. A tudomány elfogadott — legalkalmasabb — védekezési berendezés a villámhárító. Villámhárítóknak nevezzük azoknak az — egymással összekötött — fémalkatrészeknek az összességét, amelyek a villámhatás nélküli a földre vezetik. A villámhárító alkatrészei: felfogó, levezető, földelő vezeték és a földelő (1. ábra).

A villámhárító berendezés kifelé irányuló hatása lényegesen függ a földelő helyezéséről, elsősorban a földelők elhelyezéséről és méretezéséről, s a földelő közötti szétterjedési ellenállás ról. Ez utóbbinak 15 ohmnál kisebbnek kell lennie!

Villámhárító típusok

A Franklin-féle villámhárító, az Amerikai Egyesült Államokban szilárdan autodidakta Franklin által 1753-ban Philadelphia-ban készített villámhárító kapta a nevét. Az első villámhárító magas, 200 mm átmérőjű vas szivócsőből, a föld alatt másfél méterre elhelyezett és a szivócsúccsal jól vezetődön összekötött földelőből állt. Franklin két évszázaddal ezelőtt ezt írt a villámhárítóról: „Egy magasba emelt, igen hegyes végű vasrud, amelynek csúcsán lappal való összeköttetését jól vezető test biztosítja, alighanem magához vonni a felhőkben felgyülemlt elektromosságot és zaj nélkül a földre leve-

különbölné a robbanásszerű villám-
". E villámhárító típus még ma is
zete klasszikus alakját és formáját.
szása különösen magas és karcsú
nyeknél célszerű. Az ilyen védel-
rendezéseknél nem szabad figyel-
rívül hagyni, hogy egy-egy villám
ése alkalmával a hegyes fémcsúcs
nkor megolvadásnak van kitéve, s
bemaródás folytán is tompul, ami-
övetkezéskor természetesen a ha-
is csökken.

Faraday-féle villámhárítót, Faraday
feltaláló szerkesztette. Ez az elekt-
rágnak az áramvezető külső felü-
lő elosztódása elvén alapul. Az
típusú villámhárítónál a védendő
um tetőszerkezetére — a tetőhéja-
meghatározott távolságra — jó föl-
el ellátva megfelelő osztással fém-
szereinek (2. ábra). E fémhálózatos
hárítónál a nyújtott védelem ha-
sága, amely kizárólag a hálózaton
részre korlátozódik, a hálózat sú-
vel arányos. A rendszer, ha a föl-
állandóan jókarban tartják jól sza-
hálózattal védett területet. A

A villámhárítók védősugara

Az idő folyamán a villámhárító védő-
sugara tekintetében különböző felfogások
alakultak ki, de a kérdés még a mai na-
pig sem jutott véglegesen nyugvópontra.
A különböző országokban ugyanis ma is
a villámhárító más és más környezetét
tekintik védettnek, sőt a védett terület
nagyságában még az egyes országokon
belül is megoszlanak a vélemények. A tu-
domány többnyire egy olyan kúpfelületet
tekint a villámhárító által védett terület-
nek, amelynek csúcsa egybeesik a villám-
hárító csúcsával, és alakjának sugara bi-
zonyos többszöröse, illetve hányada a kúp
magasságának. Franklin pl. a villámhá-
rító védősugaraként a kúp magasságának
1,7-szeresét vette, míg mások a kétszere-
sét, négyszeresét tekintették, illetve a ma-
gassággal egyenlőnek vették (3. ábra). A
védősugar pontos meghatározása érthetően
nagy hatással van a villámhárító által
nyújtott biztonságra.

Az elmondottak értelmében a Franklin-
féle felfogórúd, valamint a Faraday-háló
régen ismeretes, viszont a rúd hosszára,

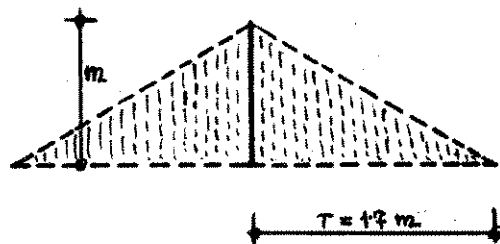

3. ábra

tásainak elhárítására" c. — magyar szab-
vány megjelenése óta sem jutottak nyug-
vópontra. A szabványban szereplő előír-
ások — célkitűzéseiket tekintve — két-
ségkívül helyesek, mivel arra törekse-
nek, hogy a lehetőség határain belül a
legnagyobb védelmet nyújtsák. E tekint-
etben általában a külföldi szabványok-
ban, illetve irányelvekben található biz-
tonságot igyekeznek elérni hazai viszony-
latban is. A szabvány azonban általános-
ságban a berendezések hatályosságára és
kivételre vonatkozó általános érvényű
előírásokat tartalmazza, de nem feladata
el dönteni, hogy egy-egy adott esetben mi-
kor és milyen berendezést kell létesíteni.
Ebben a tekintetben a sok éven át tör-
tendő adatgyűjtések alapján készülő sta-
tisztikáknak kellene tájékoztatásul szol-
gálnia a hatóságok, a tervezőintézetek és
a beruházók részére. Sajnos, ilyenek sem
a lakótelepek, sem az ipar, illetve a me-
zőgazdaság területén nem állnak rendelkez-
ésre. Eppen ezért a hatóságok és a
tervezőintézetek az érvényben levő szab-
vány előírásainak szigorú betartása szem-
pontjából bírálják el a berendezések szük-
ségességét és választják ki annak fajta-
ját. Így előfordul, hogy a gazdaságossági
szempontok figyelembevétele nélkül igen
sokszor egyik helyen indokolatlanul költ-
séges berendezéseket létesítenek, másutt
viszont olyan helyeken, ahol villámvédel-
mi berendezésekre lenne szükség, nem lé-
tesítenek ilyeneket, és ebből a népgazdasá-
gának súlyos anyagi kára származhat.
Pl. acél vagy acélbeton vázas ipari és
mezőgazdasági épületeket, csarnokokat
valósággal behálózni kell a villámcsapás-
nak kitétt helyeken szabadon álló mező-
gazdasági, erdészeti vagy egyéb épülete-
ket, építményeket, továbbá termény- és
egyéb kazlakat nem látnak el villámvé-
delemmel. Örvedetes azonban, hogy ezen
a területen — a tűzrendészeti hatóságok
egyre javuló szakértői tevékenysége nyom-
mán — tapasztalhatók ésszerű, kezdeti
eredmények.

A létesítendő villámvédelmi berendezé-
sek tekintetében sem alakult ki náunk
egységes álláspont. A villámvédelmi be-
rendezések céljára — az MSZ 274-ben
megadott határon belül — a legkülönbö-
zőbb minőségű és méretű anyagokat hasz-
nálnak fel, és sajnálatosan mind a mai
napig nem történt intézkedés a legmeg-
felelőbb anyagok kiválasztására és azok
egységes alkalmazására. Ez megítélésünk
szerint feltétlenül az idézett szabvány hi-
ányossága.

A következő — előreláthatóan befejező
— cikkünkben a mezőgazdaság, az ember-
és állatvédelem néhány legfontosabb
kérdésével és a hazai villámkutatás prob-
lémáival foglalkozunk.

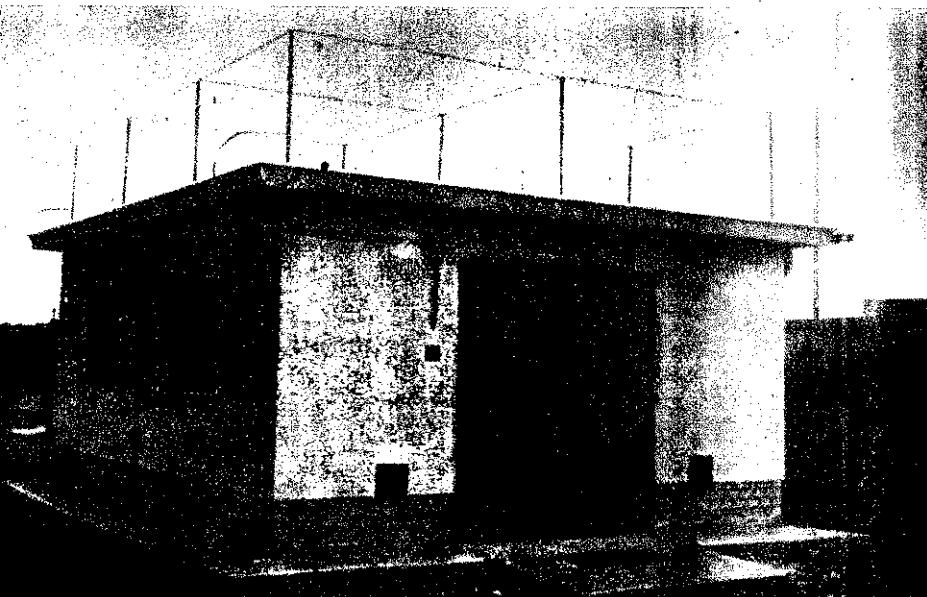

2. ábra

Faraday-féle villámhárítót általában ala-
(benzinkamra, robbanóanyag-
rak-
b.), nagy alapterületű létesítmények-
létszerű használni. (Robert Lechner
néni professzor 1953-ban a Faraday-
szerű villámhárító megbízhatóságá-
gázolására egy gömb alakú vasket-
elsejében maradt, miközben a két-
felületén 300 000 voltos szikrákat
k elő.)

rádióaktív villámhárító a legújabb,
ég nem elterjedt védelmi berendezés.
ége a csúcsrésze szerelt ionizált
zetet, mely az előidézett ionizált zóna
égével fokozza a felhő és a föld kö-
elektromos cserét, de egyben a ki-
a felfogó felé irányítja. Előnye a
sága, hátránya viszont, hogy elmoz-
títja az ionok tömegét, ami károsan be-
solhatja, vagy megszüntetheti mű-
ét.

nem jelent külön villámhárító tí-
z az önálló földelés, mégis megemlít-
hogy a fémből készült álló, illetve
tartályok védelmére kizárólagosan
álják (MSZ 9910).

illetve a háló sűrűségére és ezek egymás-
tól való távolságára vonatkozó megállapí-
tások mind biztonsági, mind gazdasági
szempontból ma is vitatottak. Számos or-
szágban szabványok, szabályzatok foglal-
koznak a villámcsapások káros hatásai
elleni védekezés kérdésével, de egységes
álláspontot napjainkig sem tudtak kiala-
kítani. A szabványok (hazánkban az MSZ
274—52) és szabályzatok általában szigorú
előírásokat tartalmaznak, ennek ellenére
a villámcsapások következtében jelent-
kező tüzesetek évente sok emberéletet
követelnek, illetve sok milliós károkat
okoznak. Ez egyrészt a szabvány irány-
elveinek meg nem felelő értelmezéséből
és alkalmazásának hiányosságaiából adó-
dik, valamint abból, hogy százszázalékos
villámvédelemről még ma sem beszélhe-
tünk.

A villámvédelem néhány hazai problémája

A hazai villámvédelemmel kapcsolatos
kérdések az MSZ 274—52 számú — „Biz-
tonsági irányelvek villámcsapás káros ha-

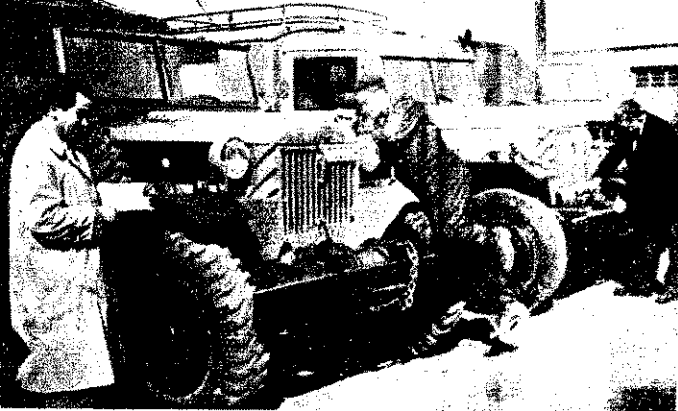

A párthatározat végrehajtása nyomán újabb öt község kapott tűzoltó-gépjárművet, illetve kismotorfecskendő-targoncát

Varga János bácsi, a jubiláló páhi testület önkéntes alhadnaggyá előléptetett alapító tagja átveszi az elismerő oklevelét



A párthatározat szellemében

A BM Országos Tűzrendészeti Parancsnokság az elmúlt hónap folyamán újabb öt községet látott el gépjárművel, illetve kismotorfecskendő-targoncával. A BM OTP egyébként — értesülésünk szerint — a közeljövőben több kiváló munkát végző testületnek juttat korszerű tűzoltófelszerelést.

A szolnoki tűzoltók a tsz-ekért

Szolnok megyében a rendkívül nagy esőzések miatt csak augusztus végén, illetve szeptember elején kezdhették meg a betakarítást. Ezért az a veszély fenyegetett, hogy ha rövid időn belül nem fognak hozzá nagy erővel a betakarításhoz, komoly veszteségek érhetik népgazdaságunkat. Eppen ezért a megyei pártbizottság felhívással fordult a különböző szervek dolgozóihoz, hogy társadalmi munkával vegyenek részt a gabona mielőbbi behordásában. A felhívást a Szolnok megyei Tűzrendészeti Osztályparancsnokság és a szolnoki tűzrendészeti alosztály beosztottai is magukévá tették. Vállalták, hogy két termelősövetkezetnek segítenek a betakarításban. Az osztálytörzs és az alosztály beosztottai közül 20—20 fő két napon át a szolnoki „Új Élet” tsz-ben dolgozott, 15-en pedig a szajoli „Előre” tsz-ben vették ki részüket a munkából. Összesen mintegy ezer kereszt gabonát, valamint nagyobb mennyiségű szalastakarmányt hordtak be.

Orosházáról írják

„Bizonyára nem túlzok, amikor hangsúlyozom, hogy az Orosházi Malom tűzoltórajja

Az Orosházi Malom önkéntesek nemcsak a versenyeken tűntek ki — a mindennapi tűzrendészeti munkában is dicséretes módon helytállanak

teljesen megérdemelten szerezte meg az első helyek egyikét a megyei tűzoltóversenyen. Szemtanúja voltam ugyanis a verényt megelőző rendkívül lelkes készülődésüknek, és — bár ezt természetesen nem „pontozzák” a versenyen — azt is el kell mondanom róluk, hogy valamennyien igen értékes megelőző munkát végeznek. Havonta pl. tűzrendészeti szemlélet tartanak a malomban és mindenkor ellenőrzik a hiányosságok megszüntetésére tett intézkedé-

sek végrehajtását. Az elvtársak egyébként minden támogatást megkapnak a malom vezetőségétől. A vezetőség magatartására jellemző, hogy Veres Károly üzemvezető talán még jobban örült „fiai” sikerének, mint maguk a győztesek.

Örömmel számolok be arról is, hogy a pártkongresszus tiszteletére tett felajánlásunkat sikeresen teljesítettük. Kerékpárszint, mászó- és gyűrűhintá állványt, nyári tanuló és pihenő „pavilont”, továbbá alosztályunk körül egy 40 méter hosszú járdát építettünk. Ami a szolgálatellátás megjavításával, valamint a tanulmányi színvonal felemelésével kapcsolatos fogadalmunkat illeti, az alosztály kollektívája ígéretet tett arra, hogy e téren is mindent megtesz, hogy méltónak bizonyuljon pártunk és kormányunk bizalmára” — írja levelében K. Tóth Lajos főtörzsőrmester elvtárs.

KETTŐS JUBILEUM

A Bács-Kiskun megyei Páhi község önkéntes tűzoltósága október elején ünnepelte fennállásának 35 éves évfordulóját. A bensőséges, családias jellegű jubileumi ünnepségen a községi tanácselnök méltatta a viszonylag nem nagy múltú, de az utóbbi tíz évben jelentős sikereket elért tűzoltóközösség tevékenységét, majd Hajas

szds. elvtárs átadta a meosztályparancsnokság elismerő oklevelét a jubiláló testületnek. Áldozatos munkásságáért ugyancsak oklevéllel tüntette ki és községi tűzoltó alhadnaggyá léptették elő Varga János bácsit, a testület alapító tagját, aki egyben a jubileum napján házasságkötésének ötvenedik évfordulóját is ünnepelte.

A TŰZOLTÓÉLET hírei

LAPSZEMLE

A Bács-Kiskun megyében megjelenő „Petőfi Népe” című napilap a közelmúltban több érdekes hírt, illetve tudósítást közölt a megye tűzoltótestületeinek életéből.

Az egyik tudósítás a csatoljai tűzoltótestület közgyűléséről számol be, amelyen Atyánszki Zoltán tűzoltóparancsnok ismertette a testület harmadik negyedévi munkatervét. Ebben többek között a havonta rendszeresen megtartandó szakmai és politikai foglalkozások is szerepelnek.

A lap egy másik híre közli, hogy a tabdi önkéntesek új, korszerű tűzoltószertárát, őrszobát és parancsnoki szobát építettek társadalmi munkával. Az építkezéshez szükséges anyagok szállítását a helyi „Új Élet” termelősövetkezet vállalta.

Ugyancsak a „Petőfi Népe”-ben olvastuk, hogy a dunapataji tűzoltótestület a pártkongresszus tiszteletére tett felajánlásában tíz új önkéntes toborzását vállalta, s a vállalat sikeresen teljesítette.

Hosszabb tudósítást olvashatunk a lapban a csengődi önkéntesek eredményes tevékenységéről is. A csengődiek ugyanis társadalmi munkával újszólván teljesen újjá varázsolták régi tűzoltószertárukat. A munkában a testület vezetői jó példával jártak elől. Csatai István parancsnok és Huszka János, a testület elnöke 20—20 munkanapot ajánlott fel; a testület tagjai pedig 8—8 nap társadalmi munkát vállaltak. A

munkálatokban egyébként a községi tanácselnök felhívására — a helyi kisiparosok is részt vettek. „A közös munka eredménye, az új szertár olyan vágyra ösztönzi a csengődiek öltököt, hogy — amint értünk — jórészt társadalmi munkával szép kultúrotthon felépítését is tervezik” — fejeződik be a lap tudósítása.

A „Békés megyei Újság”-ban olvastuk, hogy a 193 tagú székelyi tűzoltótestület tagjai nemcsak a színházi és táncszíni életben aktívak, hanem a községi egészségügyi alapszervezetek használatával kitartározották a tűzoltószertárakat.

A „Somogyi Néplap”-ban olvastuk, hogy a 25 ezer forintos költséggel épülő új tűzoltószertár ad hírt. A lap egy másik híre a székelyi testület 50. jubileumáról számol be. A jubileum alkalmával új tűzoltószertár avattak a székelyi önkéntesek, akiket jó munkájukért a megyei önkormányzat 1500 forinttal jutalmazta.

A „Kisalföld” c. Győr melletti lapban olvastuk, hogy a helyi tanács három ezer forint értékben hangszereket vásárolt a helyi önkéntes tűzoltótestület fúvószenekarának.

A „Vas Népe” írja: „Székelyországban egy korszerű orvosi re-



KÜLFÖLDI HÍREK

és tűzoltószertárat magában
láló új középület építését
dtek meg. Jelenleg az ala-
ási munkálatok folynak. A
yi két termelőszövetkezet
sága jelentős társadalmi
nikát vállalt a község többi
ójával együtt az új létesít-
ny mielőbbi felépítése érde-
ben."

A „Fejér megyei Hírlap” a
keszfehérvári „Üttörő Általá-
iskola” 1330. sz. „Zrinyi
na üttörő csapat” 120 tagjá-
k sikeres erdőtűz-oltásáról
öl tudósítást. A bátor paj-
ok Iszkaszentgyörgy közelé-
i táboroztak, amikor észre-
ték, hogy közelükben kigyul-
t az erdő. Mire a falu lakó-
ját riasztották, — az üttörők
néhány felnőtt segítségével
már megakadályozták a tűz
árbterjedését. Az oltási mun-
pan bátor magatartásával
lönösen Mátyás László őrsve-
ő, Ruprecht László őrsveze-
helyettes és Varga Sándor
őre tűnt ki.

Az üttörők hetilapja, a „Paj-
a nagyiváni üttörő-tűzoltó-
eredményes beavatkozása-
közül riportot. Nemrégiben
község egyik nádfedeles házá-
i tűz keletkezett. Az üttörő-
oltórs egyik tagja vette
re a tüzet, és percekben be-
riasztotta társait, akik ha-
éktalanul hozzáfogtak az ol-
hoz. Mire a felnőttekből álló
kéntes tűzoltók megérkeztek,
üttörők már elvégezték a
nka jó részét.

A Belkereskedelmi Miniszte-
m folyóirata, a „Kirákat”
lósítást közli a minisztérium
légiúmanak üléséről, melyen
bek között a belkereskedel-
i tűzvédelmi helyzetét is
gvtatták. „A határozatok
rül ki kell említeni azt a dön-
t, amely szerint az alapvető
rendészeti hiányszorosságok meg-
ntetése érdekében valamennyi
irányító szerv vezetője kö-
z gondoskodni arról, hogy
éves felújítási keretét mind-
líg, amíg a helyi tűzrendé-
ti hatóságok által előírt in-
edéseket nem valósították
g, a tűzrendészeti hiányszor-
sok megszüntetésére fordít-
” — írja többek között a
irakat”.

Magyar Tűzoltó

magyar tűzoltóság folyóirata.
rkesztő a szerkesztő bizottság.
Szerkesztő:
Beszteri Lajos
tűzoltószázados.
Szerkesztőség:
V., József Attila u. 2-4.
Telefon: 121-710.
Hős kiadó: Keresztes Tibor, a
gazdasági és Jogi Könyvkiadó
igazgatója.
Terjesztő a Magyar Posta.
170/2 — Zrinyi Nyomda, Budapest.

A szovjet tűzoltók új szerelőruhája

A „Pozsarnoje Gyelo”, a szovjet tűzoltóság folyóirata ismerteti a szovjet tűzoltók új szerelőruhájáról, melyet a Szovjetunió Központi Ruhaipari Tudományos Kutató Intézetben terveztek. A zubbonyból és pantallóból álló szerelőruha — az eddigiektől eltérően — nem impregnált vászonból, hanem vízhatlan és a víz hatására nem gyűrődő szövetyanyagból készül. A tűzoltó vállát a zubbonyra gombolható gumirozott anyagból készült gallér is védi a rázúduló víztől. A zubbony ujjai hosszabbak a szokásosnál, úgyhogy a tűzoltó karját minden helyzetben eltakarják; szabása pedig kényelmes mozgási lehetőséget biztosít a tűzoltónak.

Az új, egysoros zubbonyon — az eddigi nyolc helyett — mindössze három gombot találunk, a két oldalán tűzoltó zsebek alján pedig patenkapcsok vannak. Az új szerelőruha előnye még, hogy a zubbony nem csúszhat ki a mászóöv alól; a nadrágra — a gyors öltözködés elősegítése érdekében — gombok helyett kapcsokat varrtak.

Sok a vaklárma — megszüntették a tűzjelző hálózatot

Middlesbrough angol városban 1939-ben 47 nyilvános tűzjelző készülékkel tűzjelző hálózatot létesítettek. Az utóbbi három évben azonban 2135 riasztás közül csak 278 — 13% — érkezett ezen a hálózaton keresztül. Tizennégy tűzjelzőt a próbákban kívül egyáltalán nem is használtak. A komoly tűzjelzősekkel ellentétben ezeket a tűzjelzőket igen gyakran használták félrevezető riasztásokra. E tapasztalat alapján tervezték a nyilvános tűzjelző berendezések megszüntetését. Remélik, hogy ezáltal csökkenni fog a vaklárma száma.

Új típusú gépjárműfecskendő

Angliában erősen terjed a tűzoltósági gépjárművek automatikus hajtóművel való felszerelése. A Leyland Motors Ltd. cég „Firemaster” elnevezésű gépjárműfecskendőjét elektromos előválasztós sebességváltóművel szerelte fel, s csak fék és gázpedálja van. A gépjármű 8,7 tonna teljes terhelés esetén 30 másodperc alatt álló helyzetből 70 km/óra sebességre gyorsul fel. Fordulóköre csak

7 m, legnagyobb sebessége 100 km/óra. A 4500 l/perc teljesítményű szivattyút elől építettek be. A vízporlasztásos oltáshoz egy másik, 35 kg/cm² nyomásnál 350 l/perc teljesítményű szivattyút vettek tervbe. A jármű hűtője a hátsó kerekek közelében, oldalán van.

A tűzoltóság küzdelme a hiszékenység vámszedői ellen

Az USA tűzoltóságai fokozott mértékben fáradoznak a magánházak messzemenő tűzbiztonsága érdekében, ami a sok faszerezetű építmény miatt különösen fontos. Ezt a törekvést néhány cég alaposan kihasználja. Olyan riasztóberendezéseket és tűzoltókészülékeket készítenek, amelyek — a szakszerű vizsgálatok szerint — gyakorlatilag sokszor teljesen értéktelenek. Az ügyes ügynökök különösen a háziasszonyok előtt ecsetelik a tűz beralmait és következményeit, ajánlják „feltétlenül hatásos” készülékeiket. Minden elképzelhető trükköt felhasználnak a saját „tűzrendészeti szemlélet” kezdve, a Nemzeti Tűzvédelmi Egyesület állítólagos ajánlásáig. Mivel az alkalmatlan riasztó- és tűzoltókészülékek kifejezetten veszélyesek, s emellett az emberek hamis biztonságba élik bele magukat, a Nemzeti Tűzvédelmi Egyesület azon fáradozik, hogy ezt a káros gyakorlatot megszüntesse. Rendeleti szabályozás azonban nincsen, így ez a törekvés alig vezet eredményre. Mindössze arra korlátozódik, hogy a tűzoltóságok vezetőinek figyelmét felhívták a napilapokban és egyéb eszközökkel végzendő propagandamunkára annak érdekében, hogy a lakosság csak megvizsgálja és jóváhagyott készülékeket vásároljon.

Szélgépekkel a területi tüzek ellen

Az egyenlítői övezetben levő, könnyű építési módban felépített helyiségeket állandóan fenyegetik a tűzkatasztrófák. Egy Filippi-szigeti tűzoltóparancsnok, aki erre vonatkozóan beható tapasztalatokat gyűjtött, javasolta annak a kérdésnek a megvizsgálását, nem lehetne-e csökkenteni a területi tüzek veszélyét a szélirány befolyásolásával. Javaslatát szerint erős szélgépeket kell készíteni, amelyek tűz esetén a veszélyes széliránnyal ellentétben működhetnek, és ezáltal megakadályozzák a rőptüzeket és a hősugárzást. A szél segítségével kifúvott vízköddel növelni lehetne a hűtőhatást is.

Olajálló gumi a tűzoltófelszerelések számára

A folyók és kőkötők vize gyakran benzin- és olajmaradványokkal, valamint oldószerekkel szennyezett, amelyek a gumit megtámadják. A tömlők és a tűzoltófelszereléseken levő gumik ilyen anyagokkal való szennyeződése idő előtt üzemzavarokat és károkat okoz. Amerikában a Goodrich B. F. cég az ilyen hatásokkal szemben különösen ellenálló gumit gyárt, amelyet a tűzoltóságnál már bevetettek. Ez az amerikai találmány ismételt rámutat annak szükségességére, hogy a nyílt vízforrások használata után nemcsak a szivattyút, hanem a víz által ért részeket, a szivó- és nyomótömlőket, valamint a szerelvényeket is igen alaposan meg kell tisztítani.

Tűzoltófurcsaságok

A londoni Soho-negyedben a közelmúltban veszedelmes tűz keletkezett. Egy lángokban álló ház ötödik emeletéről egy lányt akart lehozni a derék és bátor tűzoltó. Amikor azonban sikerült eljutnia a lakásba — a fiúttól eláult. A „megmentendő” leány erre meglepő hidegvérrel vállára vette a tűzoltót, s épségben leszállította a tűzoltólétrán.

Bonnban a kilenc emeletes parlamenti épület egyik falán — többek között — ez a tűzrendészeti intézkedés olvasható: „A hivatásos tűzrendészeti brigád engedélye nélkül a legfelső emelet ablakaiból tilos kiugrani!”

Tízszeres gyújtogatás miatt helyeztek vád alá egy 19 éves lichtenhorsti tűzoltót. A fiatal embernek — mint elmondotta — örömet okozott, hogy egyenruhában száguldhatott végig a kocsival a városban. „A gyakorlatok nem elégtették ki” — vallotta az ifjú a rendőrségen.

Az ausztriai Grazban nemrégiben tűzoltó-gépjárműfecskendők, rendőri riadóautók és mentőkocsik száguldottak végig az utcákon. A riasztás szerint ugyanis lángokban állt a városban vendégszereplő német cirкус. A cirкусztelephez érve azonban csodálkozva állapították meg a tűzoltók, hogy nyomra sincs a tűznek. A nyomozás során senki nem tudott beszámolni arról, hogy ki riasztotta a tűzoltóságot. Végül kiderült, hogy Jumbó, a cirкусz elefántja kapcsolta be ormányával a tűzjelző berendezést.



Nemrégiben tűz keletkezett a tokiói pályaudvarral szemben levő étteremben. Több ezer ember figyelte a tűzoltóság oltási munkáját



Rendkívül erős tájfun pusztított Japánban. Képünkön: helikopterrel mentik a gyermekeket, betegeket és az öregeket az árvíz sújtotta területekről



Képes világhíradó



A nyugatnémet tűzoltóságnál új védőruhát próbáltak ki. Az „Exalor” nevű ruha üvegszálból, fémbevonattal készül, súlya 3-6 kilogramm és még 1000 C° hőségben is használható

Lezuhant egy amerikai léglökéses bombázógép az angol felett. A gép egy autóbusz telepen ért földet és a következőkben egy asszony életét vesztette. Képfilm oltók biztonságba helyezik a fel nem robbant lövedékpalackokat és füzemanyag-tartályokat

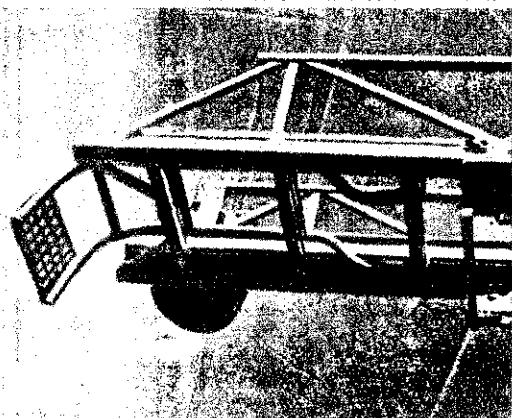

A bonni kormányzati negyedben levő sajtóház a közelmúltban valószínűleg rövidzárlat következtében kigyulladt. Az épületben mintegy ötven bel- és külföldi sajtótudósító dolgozószobája pusztult el

A frankfurti tűzoltóság a kábelvezetést akkor is igénybe veszi, amikor kell létesítenie. Képfilm az utolsó létra tagra erősített, mintegy 1 eszközt és annak a létrára helyezését ábrázolja. A toldat rendelt a tömlő törésmentes vezetését biztosítja



Néhány nap leforgása alatt a második tűzvész pusztított a francia főváros közelében levő híres Fontainebleau-i erdőben. Ezúttal 300 hektáros erdőszegélyt le. Képfilm: a tűzoltók befejezik a tűzfészek oltását

Az apoldai tűzoltóanyaggyár újabban varrat nélküli magasnyomású gáztartályokat gyárt. Képfilm: a tartálynyílások beforrasztása látható



ILAG PROLETARJAI EGYESÜLJETE

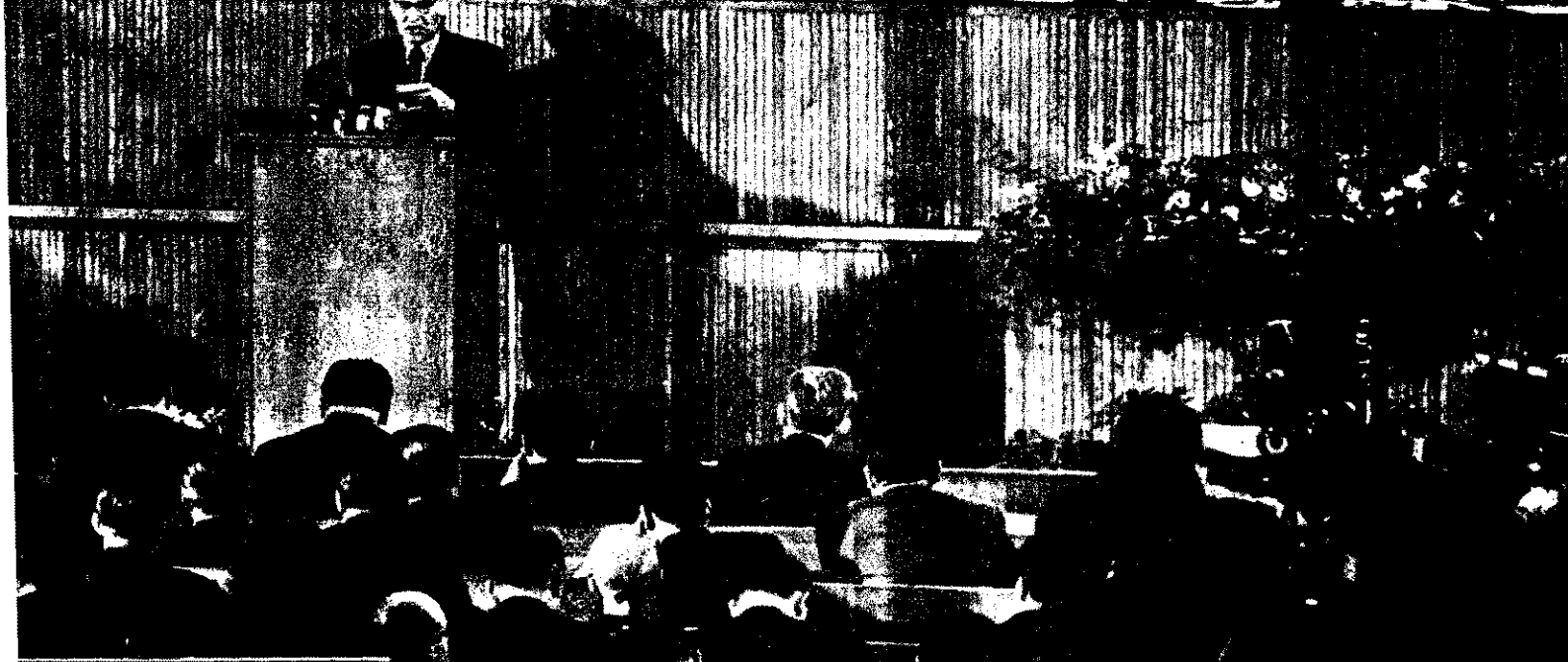
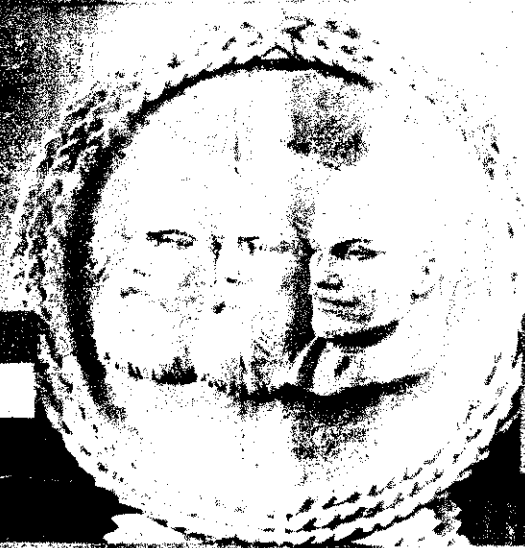

MAGYAR TŰZOLTÓ
A MAGYAR SZOCIÁLIS PÁRT FOLYÓIRATA
I. évfolyam, 12. sz. 1953. december

**TANÁCSKOZIK
A PÁRTKONGRESSZUS**



Tanácskozik a Magyar Szocialista Munkáspárt VII. kongresszusa.



Kádár János elvtárs a Központi Bizottság beszámolóját tartja



Dr. Münnich Ferenc elvtárs, az MSZMP Politikai Bizottságának tagja, a forradalmi munkás-paraszti kormány elnöke megnyitja a tanácskozást

*

A küldöttek nagy érdeklődéssel és tetszéssel hallgatják a Központi Bizottság beszámolóját és a hozzászólásokat



TÖRTÉNELMI

A mikor ezeket a sorokat írjuk, még javaiban tanácskozik a párt VII. kongresszusa. Négyszázezernél több magyar kommunista rajtuk keresztül a pártönkívüli dolgozó milliós tömegei küldötték el a kongresszus üléstermébe a nagy tanácskozás résztvevőit, hogy az ország ügyeiről, az eddigi küzdelmek tapasztalatairól és a jövő feladatairól tárgyaljanak.

Igen nagy öröm és megiszteltetés számunkra, hogy a kongresszust az SZKP Hruscsov elvtárs vezette küldöttsége és a többi testvérpárt küldöttei is megiszteltették jelenlétükkel, hogy tapasztalataikkal is segítsék munkáját.

A legutóbbi kongresszus óta eltelt öt évtendőre visszatekintve megállapíthatjuk, hogy az rendkívül bonyodalmas és nehéz történetében. A nyugati imperialistákkal szövetséget hazai reakció a régi pártvezetőség hibáit felhasználva ellenforradalmi lázadást robbantott ki hazánkban. A magyar kommunisták azonban — a népünk szabadságáért immár másodízben vérüket hullatva — szovjet emberek segítségével — megvédtek és megerősítették a dolgozó nép hatalmát. Most pedig az újabb mérföldkövet jelentő VII. pártkongresszus eseményeit értékelve büszkeséggel állapíthatjuk meg, hogy a pártönkívüli milliók teljes bizalommal élvezve és mélyen megismerve az új szocializmus feladatait.

A Központi Bizottság beszámolójában a kongresszus előadójának és elnökeinek beszédjeiben mindenképpen a legfontosabb a munkásosztály forradalmi pártjához meggyőzően — következetesen elvi politikához való ragaszkodás jut kifejezésre. Ebben a szellemben foglalkozott a kongresszusi beszámoló nemzetársaságunk külpolitikájának alapelveivel, amikor leszögezte: azok alapulnak a magyar szovjet barátság, a szocialista labornizmus hűség, az imperialistaellenesség, a nemzetközi országgal és néppel való barátságok jelentik.

Az ellenforradalmi felkelés leverésének, a nulságait, valamint a hazánk forradalmi felépítésének megszilárdítása érdekében tett lépések



Kádár elvtárs nagy jelentőségű beszédét mondja



TANÁCSKOZÁS

...t értékelve, Kádár elvtárs joggal állította meg a kongresszusi beszámolóban, hogy a Magyar Népköztársaság belpolitikai életét ma a nyugalom, a megszilárdulás, a fejlődés jellemzi, és ezt a tényt könnyelműen, allenségeinknek is el kell ismerkedniük.

...legnagyobb jelentőségű helyzetét, a rosszabbik nyugvó, hazánk további fejlődését szolgáló második ötéves tervünk megvalósítását és dolgozó népünk, egyben az egész magyar munkásmozgalom iránti felelősségünket áthatva tárgyalja a kongresszus. Ezen felül már az eddigi felszólalásokból is látszik, hogy az előadók és a felszólalók kiemelt hangsúlyozták: terveink megvalósításához még az eddigieknél is jobban kell támaszkodnunk a dolgozó milliók alkotó erejére, akiket a kongresszus — mint annyiszor az előzőekben — újabb nagyszerű eredmények elérésében a verseny sikereiben és hátramaradásaiban célkitűzésének határódáig támogatni és kifejezésre jutott.

...nagy sikerrel, kongresszusi feladatokat teljesítő munkásmozgalom és a szociális országépítést a munkástanácsok tanácskozási feladataival együtt kell szemléljünk. A kongresszus feladatát a tagozatokban, csoportokban, szervezetekben meg kell oldani a szociális országépítés útján. A kongresszus feladatát a tagozatokban, csoportokban, szervezetekben meg kell oldani a szociális országépítés útján. A kongresszus feladatát a tagozatokban, csoportokban, szervezetekben meg kell oldani a szociális országépítés útján.

...közfelvetését nyomon követő munkástanácsok számára. A kongresszus feladatát a tagozatokban, csoportokban, szervezetekben meg kell oldani a szociális országépítés útján. A kongresszus feladatát a tagozatokban, csoportokban, szervezetekben meg kell oldani a szociális országépítés útján.

A kongresszus elnöksége



Telnek a jegyzetfüzetek...



A testvérpártok küldöttjeinek egy csoportja



Baráti beszélgetés a tanácskozás szünetében



Szavaznak a küldöttek

*
Néhányan a milliók közül: a Láng Gépgyár Műlencsoportjával együtt az egész ország népe feszült figyelemmel kíséri a kongresszus eseményeit



ÉLETMENTÉS

A KOMÁROMI ALOSZTALYT november 8-án, vasárnap délelőtt 10 óra 35 perckor életmentéshez riasztották a 35 km-re levő Hánta községbe. A segítséget kérő postaalkalmazott csak annyit tudott mondani, hogy egy embert kell kivenni a kútból.

KÉRKEZÉSKOR a következőkről tájékoztatták a tűzoltóságot: Szántó István földműves kútásás közben kb. 12 m mélységben térdig belesüppedt az iszapba és a lakosság nem tudja őt onnan kihúzni. Az alosztályparancsnok azonnal felderítést végzett. Megállapította, hogy Szántó István jobb lába majdnem combközépig az iszapba süllyedt, bal lába viszont szabadon van. A kút átmérője 80 cm, a hely lent nagyon kevés, ugyanis Szántó meglehetősen nagy testű ember. A kút alsó gyűrűje erősen megrepedezett. A kútban a víz csak 5-6 cm magas, alatta rendkívül kemény, szivós futóhomok van, melyből a környezet oldalnyomásának hatására kipréselődött a víz. Ezáltal a homok szinte megkötött: a besüppedt lábat kézi erővel meg sem lehetett mozdtítani. Mindenekelőtt meg kellett akadályozni a szerencsétlenül járt ember továbbcsúszását. A derekára mászóövet, a lábára mentőkötelet kötöttek, s a kötelek végét a kút szájánál enyhén megfeszítve tartották.

A BIZTOSÍTÁS UTÁN megkezdődött a víz és az iszap kimerése. A tűzoltói elvtársak megfeszített erővel dolgoztak — különösen Tóth Károly őrv. tűnt ki.

12 óra 30 perckor jelentették az esetet az Oszályparancsnokságnak. Az osztályparancsnok, aki Tatabányán éppen egy tűzeset előlasi munkálatait vezette, a megyei rendőr főorvossal és az osztálytörzs műszaki előadójával azonnal a helyszínre sietett. Kérkezéskor — 15 óra után pár perccel — az osztályparancsnok átvette a mentési munkálatok vezetését.

AZ ELSŐ PRÓBÁLKOZÁS egy L alakú acélhorog készítése volt — 15-ös gömbacéjból. Ezt sikerült a beszurult láb mellett szorosan levérni és a talp alá fordítani. Meghúzáskor azonban a behajlított rész eltört. Közben a károsult állapota és közérzete egyre romlott, s teljesen reménytelennek látta helyzetét.

Fejvetődött az a gondolat, hogy sugárral próbálják megmozdítani a homokot. A kút aljának stabilitása és a dolog kétes kimenetele miatt azonban ezt a megoldást elvetették.

17 ÓRA 20-25 PERCKOR a község párttitkára segítséget kért a tatabányai bányamentőtől. Az osztályparancsnok tájékoztatta a Tatabányai Szénbányászati Tröszt ügyeletes diszpécserét és a bányamentőket a káreset jellegéről és körülményeiről. A bányamentők Daubner Rezső parancsnok vezetésével érkeztek a helyszínre.

Kérkezéskor a bányamentők parancsnoka azonnal felderítést hajtott végre a kútban, majd a mentési munkálatokban résztvevők megbeszélést tartottak. Két lehetőség látszott megvalósíthatónak. Az egyik: a sérült láb körülpillót zása — deszkával való körülkötése — és a hómok kimerése a körülkötött részből; a másik a kút oldalfalának beomlása elleni biztosítása csigelykarózással és 4 atmoszférás sugárral való homoklazítás. Az első kísérlet nem sikerült.

HOZZÁFOGTAK A MÁSODIK KISÉRLETHEZ. A bányamentők — Karai Henrik csoportvezető, Andai Béla és Király István elvtárs — a kút alsó betongyűrűjét és az alatta levő homokfalat csigelykarózással biztosították a beomlás ellen. Közben a tűzoltók az 1000 lp-es lecsendről egy 200 lp-es mélyszívót és egy „M” sugárat szereltek Több mélyszívó sajnos, nem fért el a kútban a lent levő két ember mellett. Az eligazodás szerint a sugár és a mélyszívó egyszerre dolgozik egy percig. Ez az idő elegendő a homok fellazítására.

KISÉRLETÜK ELŐSZÖR NEM SIKERÜLT. A víz ereje kevés volt, s a homok szorítása nem engedett. A vizsint viszont nagymértékben megnőtt, úgyhogy továbbra is működtetni kellett a mélyszívót. A kísérletet többször megismételték, s a bányamentők felváltva dolgoztak a kútban. A tartály víze azonban rohamosan fogyott, víztörzs pedig nem volt a közelben, így a mélyszívó által felhozott homokos vizet kénytelenek voltak visszavezetni a tartályba. Végül 8-én 0 óra 03 perckor az erőesztéseket siker koronázta. A szivattyú nyomó csőjénél 8 atmoszférát mutatót a nyomásmérő és az a nyomás már elegendőnek bizonyult a homok fellazítására. A kútból sikerült kimenteni a már több mint 16 órája szerencsétlenül járt Szántó Istvánt: a szocialista emberek akarata és összefogása isszaadta három gyermekének és feleségének.

FORGÁCH GEZA
tű. fhdgy.

Mit kell tudni a hatósági bizonyítványról?

A TŰZ ELOLTÁSA UTÁNI HATÓSÁGI INTÉZKEDÉSEK EGYES KÉRDÉSEIT tételesen a 4/1957. (XI. 19.) BM sz. rendelet 25., illetve 26. §-a szabályozza. Ugyancsak részletes rendelkezéseket tartalmaz e vonatkozásban a 16/100/1958. BM OTP utasítás 37—38. pontja. A szocialista törvényesség követelményeinek megfelelően a tűzrendészettel kapcsolatos hatósági bizonyítványt a tűzrendészeti hatóságoknak határozat formájában kell kiadni, illetve a hatósági bizonyítvány kiadását határozat formájában kell megtagadni. A következőkben anélkül, hogy a hatósági bizonyítvánnyal kapcsolatos valamennyi kérdésre kitérnénk, röviden felhívjuk a figyelmet a határozattal kapcsolatban leggyakrabban előforduló leglényegesebb hibákra.

AZ ELMULT HÁROM ÉV TAPASZTALATA AZT IGAZOLTA, hogy tűzrendészeti hatóságaink a hatósági bizonyítvány tekintetében is szakszerűen és a szocialista törvényesség követelményeinek megfelelően jártak el.

Néhány helyen azonban a hatósági bizonyítvánnyal kapcsolatban olyan hiányosság tapasztalható, amely jelentős mértékben akadályozza a szocialista törvényesség érvényesülését.

Minden határozattal — így a hatósági bizonyítvány tárgyában kiadott határozattal — szemben is alapvető követelmény, hogy az megalapozott legyen. A határozatot viszont csak az esetben tekinthetjük megalapozottnak, ha az abban foglalt rendelkezést a tényállás helyes mérlegelésével, bizonyítékok alapján és az eljárási szabályok betartása mellett állapította meg a tűzrendészeti hatóság. Ebből következik az a határozattal szembeni további követelmény is, hogy a rendelkező részben foglaltakat az indokolás mindenre kiterjedően alátámassza, illetőleg kiegészítse.

A TŰZESSETTEL KAPCSOLATOS HATÓSÁGI BIZONYÍTVÁNY lényegében az illetékes tűzrendészeti hatóság határozat formájában való állásfoglalása arra vonatkozólag, hogy a kérelmezőt (a tűz okozót) a kérdéses tűzesettel kapcsolatban terheli-e vétkesség. A hatósági bizonyítvány kiadása vagy annak határozat formájában való megtagadása tehát nem az illetékes tűzrendészeti hatóság önkényétől függ.

Törvénysértő tehát az eljárás, ha e tárgyban a tűzrendészeti hatóság a hatósági bizonyítványt

- a) nem határozat formájában készíti el, vagy
- b) a határozat nem megalapozott és nem az eljárási szabály szigorú betartása mellett hozta (tűzvizsgálati eljárás nélkül hoz határozatot, ténymegállapítása akár vétkesség, akár vétlenség tekintetében nem bizonyított).

NEM EGY ESETBEN TAPASZTALHATÓ, hogy az I. fokú tűzrendészeti hatóság által kiadott határozat rendelkező része ellentétes a határozat indokolási részével. Az ilyen határozat szakszerűtlen, de egyben törvénysértő is. Így pl. az egyik I. fokú tűzrendészeti hatóság a hatósági bizonyítvány tárgyában kiadott határozat rendelkező részében megállapította, hogy a kérelmezőt a tűzesettel kapcsolatban sem szándékoság, sem gondatlanság nem terheli. Ugyanezen határozat indokolási részében a továbbiakban többek között megállapította, hogy a kérdéses tűzeset gondatlanságból származik, s a gondatlanság körülményeinek kifejtése nélkül csupán arra hivatkozott, hogy „a fenti körülményeket a tűzvizsgálati jegyzőkönyv megnyugtató módon bizonyítja”. Végül ilyen tényállás mellett a rendelkező részben foglaltakhoz hasonlóan az indokolás az alábbiak szerint zárja le: „ennek alapján megállapítást nyeri, hogy nevezettet a tűzesettel kapcsolatban sem szándékoság, sem gondatlanság nem terheli.” Ez a határozat amellett, hogy szakmailag ellentmondó, egyben törvénysértő is. A határozat rendelkező részében ugyanis az I. fokú tűzrendészeti hatóság állást foglalt abban a tekintetben, hogy a kérelmezőt a kérdéses tűzesettel kapcsolatban sem szándékoság, sem gondatlanság nem terheli. Az általa hozott határozat indokolási részében tehát állásfoglalását alá kellett volna támasztania. Ehelyett az indokolási részben azt állapította meg, hogy a kérdéses tűzeset gondatlanságból származott. Ilyen tényállás mellett pedig nem helytálló az I. fokú tűzrendészeti hatóságnak a rendelkező részben tett megállapítása.

ÁLTALÁBAN IGEN SOK HIÁNYOSSÁG TAPASZTALHATÓ a hatósági bizonyítvány tárgyában hozott határozat indokolási részénél is. E hiányosságok túlnyomó többsége arra vezethető vissza, hogy az I. fokú tűzrendészeti hatóságok a határozat kiadása előtt nem teszik részletes vizsgálat tárgyává a tűzkeletkezési okot, és így nem adnak konkrét felvilágosítást arra, hogy a kérelmezőt a kérdéses tűzesettel kapcsolatosan miért nem terheli szándékoság, illetőleg gondatlanság. Ilyen tényállás mellett pedig a határozat indoklasi része nem alkalmas arra, hogy a határozat rendelkező részét alátámassza. Ezért megalapozatlan pl. az a határozat, melynél az egyik I. fokú tűzrendészeti hatóság a hatósági bizonyítvány tárgyában kiadott határozat indoklásában az alábbiakat rögzítette: „A vizsgálat során tisztázódott, hogy nevezettet a tűzesettel kapcsolatban felelősség nem terheli, ezért a rendelkező részben foglaltak szerint határoztam.” Ez az indoklás ugyanis nem ad magyarázatot arra, hogy a kérelmezőt miért nem terheli sem szándékoság, sem gondatlanság, de nem ad feleletet arra sem, hogy ezen tényeket a tűzrendészeti hatóság miből állapította meg, s honnan és miből szerezte a végső következtetését.

A HATÓSÁGI TÉNYKEDÉS FELTÉTELENÜL MEGKÍVÁNJA, hogy tűzrendészeti szerveink a tűzrendészeti munka minden területén, így a hatósági bizonyítvánnyal kapcsolatos intézkedéseknél is a törvényesség követelményeinek megfelelően járjanak el. Ennek viszont a szakmai színvonal megjavítása az alapja. A törvényesség terén elkövetett hiányosságok túlnyomó többsége sajnos, ezt mutatja.

Tűzrendészeti hatóságaink a hatósági bizonyítvány intézésénél fordítsanak fokozottabb gondot arra, hogy határozataik minden esetben megalapozottak legyenek, s állásfoglalásukat mindenkor a rendelkezésükre álló bizonyítékok alapján hozzák meg. Rendelkezésüket a határozat indoklasi részében minden esetben részletesen fejtsék ki, s ennek során határozzzák meg, hogy a tűzvizsgálat mit állapított meg, mi volt a tűz tényleges (materiális) oka, és fejtsék ki, hogy az adott tényállás mellett kit és miért terhel vagy nem terhel vétkesség.

F. L.

Beszámolóknak, osztály három megyei osztályparancsnokság, valamint az irányításuk alá tartozó egységek, illetve a megyék önkéntes tűzoltóinak 1959. évi munkásságával foglalkozik, korántsem az a célja, hogy elvtársaink sikereiben és kisebb-nagyobb kudarcokban egyaránt bővelkedő tevékenységének minden mozzanatára kiterjedjen. Ilyen feladatra — egy rövid cikk keretében — magától értetődően nem is vállalkozhattunk, hiszen még vázlatosan sincsen módunkban minden fontos munkaterületet érinteni. Éppen ezért Békés, Komárom és Somogy megye állami és önkéntes tűzoltói ez évi tevékenységének csupán néhány érdekesebb mozzanatát ragadtuk ki, s azok tükrében kívánjuk elmondani, mit végeztek ebben az esztendőben, és melyek azok a problémák, amelyek az 1960-as év küszöbén a leginkább foglalkoztatják őket.

Békés megye

MINDEN TÉREN BIZTATÓ A FEJLŐDÉS, de a megelőző és mentő tűzrendészeti munka színvonalának felemelésével, valamint a fegyelmi helyzet megjavításával kapcsolatosan még igen sok a tennivaló. Körülbelül így jellemezhetjük egy mondatban a Békés megyei helyzetet, melynek egyik igen öröndetes vonása, hogy az ideai tűzkárérték — legalábbis az év tizenegy hónapjában — alig több, mint a fele a tavalyinak. A megelőző tűzrendészeti munka eredményesebbé válását dicséri az a tény, hogy jelentősebb ipari és lakóházi tűzkár újszólván alig keletkezett a megyében. A nagyobb mezőgazdasági tüzesetek jó része villámcsapásból keletkezett, s kárértékük ugyancsak lényegesen kisebb volt, mint az elmúlt évben.

A keletkezési okok között az első helyen változatlanul a gyermekjáték szerepel, de építési hibák miatt is viszonylag sok tüzeset keletkezett.

AZ EGYSÉGEK SZAKMAI ÉS TAKTIKAI FELKÉSZÜLT-SÉGE több sikeres beavatkozásuk ellenére sem felel meg mindenben a követelményeknek. Erről árulkodik többek között az a — cseppet sem megnyugtató — tény is, hogy egyes őrségarancsnokok bizony *elég alacsonyra állítják az önmagukkal szemben támasztott követelmények mércéjét.* Így azután érthető, hogy beosztottaikkal sem eléggé igényesek. Itt-ott előfordult például, hogy a tankönyvből egyszerűen kigépelgették az „előadást”, de még sok más ehhez hasonló esetet is megemlíthetnénk.

Örömmel tapasztalhattuk viszont, hogy az osztályparancsnokság rendkívül következetesen és igen biztató kezdeti eredményekkel küzd az ilyen — s jórészt egyes parancsnokok és beosztottak meglehetősen alacsony általános műveltségéből fakadó — jelenségek ellen. Ennek egyik beszédes bizonyítéka, hogy a tavalyi 43-mal szemben az idén 74 tűzoltó vesz részt állami oktatásban. Az alsztályparancsnokok pedig — az alapvizsgára kötelezettek,

illetve az érettségizettek kivételével — valamennyien középiskolai tanulmányokat folytatnak.

A községi tűzoltók problémáival való foglalkozás is rendszeresebbé vált. Jórészt e körülménynek, valamint a tanácsszervek egyre hatékonyabb támogatásának tulajdonítható, hogy Fűzesgyarmat, Mezőberény, Köröstarcsa és Szervás — de sok más községet is említhetnénk — tűzoltótestületei ma már országos hírvé önkéntes tűzoltóságokkal is felveszik a versenyt.

A megye önkéntes tűzoltóinak létszáma közel kétezer fővel haladja meg a szervezet-szerű létszámot. Egyenruhaellátásuk is (bár még egyáltalán nem a kívánt mértékben) lényegesen kedvezőbb, mint az elmúlt esztendőben.

KÉT PROBLÉMÁT ILLETŐEN az idén sem sikerült elérni „döntő fordulatot”. Az egyik az, hogy több községi tűzoltótestület változatlanul létszám gondokkal küszködik, sőt pl. Nagykopáncson s még néhány más községben még papíron is alig-alig létezik a tűzoltótestület.

A másik rendkívül fájó probléma egyes építőipari vállalatok és ktsz-ek indokolatlanul magas költségvetésével kapcsolatos. Almás-komáromon például 128 ezer forintot emészt fel egy títüsterv szerint felépülő egyszerűszerű tűzoltószertár létesítése, holott ez a munka a títüsterv előirányzata szerint közel negyvenezer forinttal kevesebből is kivitelezhető.

Úgy gondoljuk, hogy egyrészt fölöttébb üdvös lenne revízió alá venni az indokolatlanul magas építési költségeket, másrészt pedig elsősorban azokat a községeket kellene korszerű szerterákhöz juttatni, amelyekben számíthatunk a lakosság jelentős megtakarítást eredményező társadalmi munkájára.

AMI A FEGYELMI HELYZETET ILLETI — a mutatókozó javulás ellenére is —, még mindig sok bajt okoz a mértéktelen italozás. Nemrégiben például a mezőkövácsházi al-

osztály néhány botrányosan leittasodott beosztottját kellett igen súlyosan megfenyíteni. A szolgálat hanyag ellátásáért indított — viszonylag eléggé sok — felelősségrevonás véleményünk szerint bizonyos mértékig az osztályparancsnokság-nak a korábbi évekhez képest lényegesen nagyobb következetességét is tükrözi. Meggyőződhetünk azonban arról is, hogy — korántsem az adminisztratív intézkedéseket állítják előtérbe. Igen jó módszerek találunk például, hogy az őrségarancsnokok, a tűzrendészek és az instruktorok számára egy-egy hosszabb eligazítást tartottak, amelyekben kiké-kének öszintén megmondták, milyen vélemény alakult ki tevékenységéről, de rámutattak arra is, ho-

ren már ebben az évben intézkedés történt például a megyei tanározatot hozott arról, hlamennyi tsz-ben önkéntőltórajt kell felállítani.

A megye olajiparána arányú fejlődése újszadatként jelentkezik. Uvezik, hogy a jövő énéhány vezető beosztá-társ tapasztalatcserele-tesz valamelyik „olajgyében, mivel a kap-tűzrendészeti munkabegyáltalán nem kellő ságuk.

BÉKÉS MEGYÉT a csapások okozta súlyomiat is joggal neve„Viharsaroknak”. A gos villámvédelmet azmindenekelőtt rendkív



gyan kell eddigi hibáikon változtatniok.

AZ ÚJ ESZTENDŐ KÜSZÖBÉN mindenekelőtt a megye területén is egyre nagyobb számban alakuló tsz-községek tűzvédelmének biztosítása foglalkoztatja elvtársainkat. E té-

séges volta miatt — ecnem tudták megtereni megyei osztályparanvizont nem adta feleményt, hogy arányla beruházást igénylő esz e téren is némi előérhet el az új esztend

Komárom megye

KOMÁROM MEGYÉBEN AZ UTÓBBI IDŐKBEN még a kivállalóknak is feltűnt a tűzoltóaktanyák ápoltsága, gondos karbantartása. S ez egyáltalán nem véletlen, mert az elmúlt esztendőben valóban sokat változott a laktanyák külső képe: „új ruhát” öltöttek a falak, rend és tisztaság honol a portákon, a szemet gyönyörködtető, kora tavaszról késő őszi illatozó virágoskertekről nem is beszélve. A jó gazdák szorgos kezemunkáját dicséri mind- ez.

Önkéntelenül felvetődik a kérdés: Vajon mit takar ez a szép külső? Tükrözi-e valamelyest a megyei tűzrendészeti szervek munkáját és belső életét? ... A választ erre is megadták a Komárom megyeték: bebizonyították, hogy a szép külső valóban megváltozott, bár még forrásban levő, de egyre inkább fejlődő életet takar.

EREDMÉNYEIKET ILLETŐEN legszembetűnőbb az a fejlődés, amelyet a párt- és a tanácsi szervekkel való kapcsolat kiépítése és megerősítése terén tapasztalhattunk. E gyümölcsöző kapcsolat eszmei rugója elsősorban az 1958. szeptember 12-i párthatározat: ennek a szellemében és végre-

hajtása érdekében alfejlődött ki ez a szor együtműködés. Való párt megyei és járás szintűgy a tanácsappi élen a megyei tanács vel — igen nagy jel tulajdonítanak a tűz kérdéseknak, s a legmenő segítséget megamogoldásához. S ha ne is valamiféle hibát ki ilyen vonatkozásban, csak azt vehetnénk községi szinten valanvonebb lehetne azlat. Ilyen vonatkozásban nemcsak a közsőtől, hanem a testizetől s a tűzoltórcoktól is igen sokat

ELSŐSORBAN PÉI EGYÜTTMŰKÖDÉS, lönben a tűzrendésze hatékonyabb munkáj kezében határozott következett be a kéntes tűzoltóságok tevékenységében is. képpen megmutatkoz fejlődés az ez évi ve való tümeges részve jobbnál jobb verse nyekben, de éppen ú ségekben folyó me propagandamunka beli emelkedésében

idehhez még azt is hozzá-
szítjuk, hogy a megyei tanács
átározatainak értelmében 3
en belül valamennyi önkén-
s tűzoltót ellátnak egyenru-
fival, akkor még félreterhet-
tebbül kitűnik: Komárom
egyében valóban jó mederben
nylik a községi önkéntes tűz-
oltóságok fejlesztése és erősí-
tése.

**AZ ÁLLOMÁNY FEGYEL-
MÉNYI HELYZETÉNEK SZILÁR-
TÁSÁBAN** még mindig nem
került százszázalékosan cred-
ményt elérniük. Bár az idén
csökkenést ugyan a fe-
yelmentésük száma, s több
otórius fegyelmezetlenkedő el-
ívoltására is sor került, még-
sem sikerült teljes egészében
legteremteneik azt az egésze-
s légkört, amely messzeme-

rancsnokság osztályvezetői érte-
kezlete értékes és világos út-
mutatást adott a megyeieknek.
S ők — mint azt már tények
is bizonyítják — megszivlelték
a jótanácsokat, minden kése-
delem nélkül, azon nyomban
hozzákezdtek a feladatok vég-
rehabilitálásához. Mindenekelőtt
**változtattak ellenőrzési rend-
szerükön**, s az eddigi, úgyne-
vezett „futó” ellenőrzések hely-
ett a tervszerű, alapos, konkr-
ét és segítő jellegű ellenör-
zéseket honosították meg. Most
már más, **kiforrottabb módsze-
rekkel irányítják a továbbké-
pzést**, az állomány szakmai fel-
készültségének fejlesztését, de
egyben nagyobb gondot fordít-
tanak a parancsnoki és tiszt-
i kar vezetési képességének nö-
velésére is. S ha ezeknek a

vonatkozásában. S bár a mun-
kafegyelem lazaságai — elte-
kintve a súlyosabbaktól —
csak elvétve tükröződtek a
statisztikában, valójában elő-
fordultak, hatottak s végered-
ményben kedvezőtlenül befo-
lyásolták az össz munka ered-
ményességét. De nem sikerült
gyökereiben felszámolni a
tiszthelyettesi gárda — köztük
az őrség- és rajparancsnokok
— többnyire élénző, liberális
magatartását sem, amely az-
után valóságos melegágyává
vált a „bratizásnak”, a mul-
lasztások és lazaságok elvtelen
elmézésének — mondhatnánk
úgy is: elkenésének. E két fon-
tos területen kell tehát első-
sorban valóságos frontátörést
elérniük a somogyiaknak, ha
fegyelmi vonatkozásban alapos
és végleges rendet akarnak te-
remteni.

KENYSEGET ILLETOEN job-
bára a kirendelték és az inst-
ruktorok tevékenysége, a hatá-
rozatok szerkesztése (felújítás,
alakítás), valamint a szakértői
tevékenység vonalán mutatók
lassú, de biztató fejlődés.
Kevésbé mondhatjuk el ezt pl.
a határozatok tartalmi színvo-
naláról. Bár igen örvendetes,
hogy a — különösen az utóbbi
időben szorgalmazott — tételes
ellenőrzések során igen alapo-
san, s ha kell, valósággal ok-
tató jelleggel is foglalkoznak
ezzel a kérdéssel. Az instrukto-
rok és a járási kirendelték vo-
nalán, főleg az intézkedések
kulturáltságát illetően van még
— ha nem is mindenütt és
minden esetben, de helyenként
— tennivaló.

**A SZABÁLYSÉRTÉSI EL-
JÁRÁSOK** és a lakóházi tűz-
rendészet gyakorlatában még
mindig nem sikerült lényege-
sebb fejlődést elérniük. Az elő-
bit illetően főleg a kampány-
szerűség felszámolására s az
ipari objektumokban elkövetett
szabálysértésekkel szembeni kö-
vetkezetesebb fellépésre kell
törekedniük, az utóbbiak ese-
tében pedig a községi önkéntes
tűzoltóságok fokozott aktívizá-
lása s a hatékonyabb propagan-
damunka jelentheti az egyedüli
helyes megoldást.

A községi önkéntes tűzoltó-
ságok vonatkozásában jobbára
az erkölcsi és anyagi támogatás
tekintetében sikerült valamivel
előbbre jutniok.

**KEVÉSBE VOLT EREDMÉ-
NYES** viszont a testületek szer-
vezeti erősítését s munkalendü-
letük fokozását célzó törekvé-
sük. Nagyrészt ennek tulajdo-
nitható azután, hogy pl. ez év-
ben a megye 260 községéből
csupán 143 vett részt a verse-
nyeken (a benevezés ugyan jó-
val több volt, de „lemorzsolód-
tak”) vagy pl. az a körülmény,
hogy egyes — főként állami
egységekkel nem rendelkező —
járásokban még igen **konstat-
tan megy a területfelelősi
munka**, hogy a lakóházak tűz-
rendészeti felülvizsgálatáról,
patronálásáról ne is beszéljünk.

A Somogy megyeiek — s ezt
határozottan állítjuk — tuda-
tában vannak meglevő fogya-
tékosságainak s azok ismeret-
ében, az osztályvezetői értekez-
let útmutatásaira támaszkodva,
becsülettel munkálkodnak, hogy
teljes és végleges rendet te-
remtsenek portájukon. Ahhoz
azonban, hogy őszinte, becsü-
letes szándékaik és cselekvő te-
vékenységük mielőbb meghozza
a maga gyümölcsét, előfelté-
tele a vezetés, az irányító, el-
lenőrző és segítő munka meg-
javítása! S ha ebben a vonat-
kozásban is megszivlelik a
nemrégiben kapott hasznos út-
mutatásokat, minden bizonyon-
nyal rövid időn belül
jelentős eredményeket mutat-
hatnak fel.

Z ÉVVEGI SZÁMVETÉS TÜKRÉBEN

idén elítéli és kizárja a rend-
szert legkisebb megnyilvánu-
ását is. Még ma is előfordul-
nak fegyelmezetlenkedések, bár
gyere ritkábban, s minden re-
nény megvan arra, hogy he-
yesen alkalmazott, rendszeres,
zemélyekig menő nevelőmun-
tával s nem utolsósorban a
mártszervezetek segítségével mi-
előbb végleges rendet terem-
enek ezen a területen is.

**PERSZE, EGYÉB MÁS VO-
NATKOZÁSBAN** is akad még
probléma, tenni- és javítani-
való. Ezek megoldásához a BM
Országos Tűzrendészeti Pa-

„kezdeti” törekvéseknek kézzel-
fogható eredményei még nem
is jelentkeznek mindenütt konkr-
ét formában, minden biztosít-
ték megvan arra, hogy kedvező
hatásukat hamarosan éreztetni
fogják. Meggyőződésünk, hogy
*Komárom megyében jó úton
haladnak a dolgok*, s ha egy-
két hónapon belül nem is, de
mindenesetre hamarosan erőtel-
jes fordulat következik be a
megyei tűzrendészeti szervek
munkájában, s ezzel együtt,
sőt ennek következtében a me-
gye tűzrendészeti helyzetében
is.

Somogy megye

A SOMOGY MEGYEIEK —
nem utolsósorban a munkájuk
értékét szeptemberi osztály-
vezetői értekezlet hatására
— a szokottnál nagyobb körül-
tekintéssel és alaposan áll-
nak a negyedik negyedév, sőt
— mondhatnánk talán úgy is
— a jövő év rajtjához. Hogy az-
után ez a rajt vagy más szó-
val: a sokoldalú munka to-
vábbi javítását célzó törekvé-
sük milyen eredménnyel jár,
azt a legközelebbi jövő, min-
lenekelőtt az állománynak a
feladatok végrehajtásában
való cselekvő részvétele dönti
el...

A somogyiak — s ezt tény-
ként szögezhetjük le — ez év-
ben is érték el fejlődést — a
munka úgyszólván valamennyi
frontján. Eredményeik koránt-
sem egyedülállóak s még csak
nem is rendkívüliek: inkább
szerezvények, de mégis biztatók,
már csak azért is, mert ked-
vezőbb alapot teremtenek a

még meglevő hibák és hiányos-
ságok felszámolásához. Mert —
s ezzel nem árulunk el titkot
— ilyen vonatkozásban is bő-
ven akad még tennivaló a me-
gyében...

Ami az állomány erkölcsi-
fegyelmi helyzetének alakulá-
sát illeti, szintén sikerült némi
fejlődést elérniük. Csökkent —
bár csak kis mértékben — a fe-
gyelmentések száma, jobban
érvényesültek az alakítás kö-
vetelményei, sőt nem egy eset-
ben a helytállás és a hivatás-
szeretet szép példái is megnyil-
vánultak. S e kedvező jelensé-
gek értékét csak növelheti az
a körülmény, hogy az idén —
legalábbis a parancsnokok és
tisztük részéről — már **nagyobb
következetesség** nyilvánult meg
ezekben a kérdésekben, mint
— mondjuk — a korábbi évek-
ben.

KORÁNTSEM SIKERÜLT
azonban lényegesebb fejlődést
felmutatniok a munkafegyelem

Mindez azonban önmagában
korántsem jelenti még a szol-
gálati és a kiképzési tevékeny-
ség tökéletességét. Erről nem is
beszélhetünk, már csak azért
sem, mert bizony egyéb von-
atkozásokban (pl. a belső szol-
gálatellátás, az őrség- és raj-
parancsnokok tevékenysége stb.)
még éppen **elég tennivaló akad**.
Szinte egész éven át „sántított”
a szolgálati és kiképzési vonal
irányítása, ellenőrzése és segí-
tése. Sok baj volt — külön-
sen Barcsom, Nagyatádon és
Marcaliban — a raj-, de még
inkább az őrségparancsnokok
felkészültségével, nem is szó-
va arról, hogy több egységben
késve és nem éppen a vonat-
kozó rendelkezések szellemé-
ben indult be a továbbképzés,
vagy pl. a megyében csaknem
egész évben — a vonatkozó
utasítástól eltérően — a 6 fős
szereleli formát alkalmazták.
Igaz, e két utóbbi hibát me-
netközben már korrigálták,
azonban az őrség- és rajpa-
rancsnoki munka gyökeres meg-
javításában bizony még na-
gyon sok a tennivalójuk...

**A HATÓSÁGI S ÁLTALA-
BAN A MEGELŐZŐ TEVÉ-**

A tűzrendészeti propagandamunka alapja

A mentő tűzrendészet értékelése során nem nélkülözhető a tűzkárstatisztika tanulmányozása. A statisztikai adatokban levő számszavú ténymegállapítások összegyűjtése és a „számok megszólaltatása”, tudatosítása, a tűzrendészeti szervekre mindenkor ösztönzőleg hat. Ezek óta folyik ez a munka, és eredménye kedvezően érződik: a tüzek száma évről évre csökken. A statisztikai adatok bontása rávilágít arra, hogy mely területeken és milyen irányban szükséges a tűzrendészeti munka fokozása. Az adatok elemzése utal arra is, hogy a munka megjavítására milyen lehetőségek vannak.

A tűzrendészeti helyzet országos szintű javulásához — sajnos — nem minden megyei szerv járul hozzá. Vannak megyék, amelyek komoly részesei a javulásnak, míg mások hátráltatják ezt a folyamatot. Ez év első felében jó eredményt értek el Veszprém, Komárom, Borsod, Győr és Bács megyében, ahol 145 tűzzel volt kevesebb, mint a múlt év hasonló időszakában. Ugyanezen időszak alatt Heves, Somogy, Nógrád és Pest megyében 85-tel több tüzeset volt.

Az év első felében a tűzkezelési okok alakulásában a gondatlanságból keletkezett tüzek leggyakrabban Szolnok, Hajdú, Bács, Csongrád és Somogy megyében fordultak elő. A gyermekjátékból keletkezett tüzek száma Somogy, Szolnok és Zala megyében növekedett. Az építési hibából keletkezett tüzek száma Békés, Csongrád és Tolna megyében volt több, mint a múlt év hasonló időszakában.

A tűzkárstatisztika a tűzoltóság munkájának kontrollja: alakulása figyelmezteti szerveinket a továbbiakban várható jelenségekre. A statisztikát éppen ezért pontosan és lelkiismeretesen kell vezetni. A tüzesetek vizsgálata, a statisztikai adatok elemzése arra is rávilágít, hogyan állunk a tűzrendészeti problémák társadalmisításával. A tűzrendészeti feladatok társadalmisítása mind a megelőző, mind a mentő tűzrendészetet egyaránt érinti.

Világosan látnunk kell, hogy tüzesetek számának további csökkenése, a kárérték alakulása — a tűzrendészeti szervek munkaszínvonalának szakadatlan javítása mellett — a tűzrendészeti feladatok társadalmisításának fókától függ.

Ha azt vizsgáljuk, hogy a tűzrendészet terén milyen feladatok teljesítését várjuk el az állampolgároktól, úgy azokat a következőkben határozhatjuk meg:

a megelőző tűzrendészeti szabályok betartását;

a tűzjelzés legrövidebb idő alatti teljesítését;

a tűzoltóeszközök (felszerelések) használatának és kezelésének ismeretét;

a tűzterjedés megállításával és a tűzoltással kapcsolatos alapvető ismereteket.

A tűzrendészeti feladatok társadalmisításának egyik eszköze a tűzrendészeti propagandamunka. A közölt felsorolás magában foglalja a szakmai propaganda legfontosabb elemeit is (mintegy ismételt bizonyítékát annak, hogy a megelőző és mentő tűzrendészeti érdekek szükségszerűen és egészségesen összefonódnak).

A tűzrendészeti szervek propagandamunkája

Néhány sajátosság felvetésével elsősorban arra kívánunk rámutatni, hogy a tűzrendészeti szervek hogyan folytassák a felvilágosítást.

A mentő tűzrendészet

Ha azt vizsgáljuk, hogy propagandánkban milyen eszközök a leggyakoribbak, meg kell állapítanunk, hogy ebben igen „előkelő” helyet foglal el a sajtó. Csongrád megyében pl. alig akad olyan tüzeset, amelyet ne közölnének, s hasonló a helyzet Fejér megyében is. Kétségtelen, hogy a figyelmet egy konkrét eset közlése jobban lekötí, de az ilyen természetű közlések — mivel csak a károsodás után történhetnek — csak a jövőre utaló magatartási szabályokkal foglalkozhatnak. Néhány községben — és egészséges jelenségként mutatkozik, hogy az ilyen községek száma egyre növekszik — tűzrendészeti esteket szerveznek, amelyeken színes műsorral egybekötve, tudatosítják a tűzrendészeti szabályokat is. Ennek a módszernek az az előnye, hogy a — várható — károsodás előtt ismeri meg a közönség a helyes magatartási szabályokat.

Jelentős területe a felvilágosító munkának az újonnan felvett dolgozók tűzrendészeti kioktatása. Ebben — a létesítmények tűzrendészeti felelősei mellett — a tüzelő instruktorok szerepe jelentősen megnövekedett. A községek lakosságának felvilágosításában viszont igen fontos szerepe van az egyre szélesedő önkéntes területfelelősi szolgálatnak.

A felvilágosító munkában több módszert is használunk — így hirdetményeket, faliújságot, hangosberendezések igénybevétele, dobolást, filmvetítést és előadások tartását. A leghasznosabbnak a személyes és eleven kapcsolat tartjuk, amelynek során jó felkészültség mellett a figyelmet a legfontosabb kérdésekre ráirányító előadással, beszélgetéssel a legmaradandóbb hatást érhetjük el. A gyakorlati tapasztalat viszont azt mutatja, hogy egyes tűzrendészeti szervek vezetői még sem ezt a módszert alkalmazzák, hanem előszeretettel „leadminisztrálják” a propagandát. Egyes helyeken olyan jelenség is mutatkozik, hogy úgy vélekednek: ahova nem adnak ki határozatot, azt a területet kell elsődlegesen „lefedezni” propagandával. Ezek az elvtársak csak azt nézik, hogy a népgazdaság szocialista szektorában a tüzesetek aránya 30—35%, míg a magánszektorra 65—70% jut. Arról viszont megelégednek, hogy a szocialista szektorban felhalmozott nagyobb értékek következtében a kárral járó egy tüzre eső tűzkár átlaga magasabb. A tűzrendészeti szervek egyes vezetői úgy vélekednek, hogy a propagandamunka a feladatoknak „kiszegítő része”. Ilyen helyeken tapasztalható a tartalmában komoly szándékú, de mégis csak a látásra, nem pedig az egyénekre konkrétan ható papírmunka.

Néhány helyen az úgynevezett tradicionális helyzetekben való megnyugvás mutatkozik. Egy-egy járáson belül is tapasztalható, hogy a tűznél működő egységet az egyik község lakossága segíti, míg a másik község lakossága alig — és ez a jelenség állandósult. Az illetékes tűzrendészeti szerv vezetője ezt úgy könyveli el, hogy egyik helyen kialakult a szokás, a másiknál nem; a konkrét tényeket viszont nem használja fel, hogy a másik községben is meghonosítsa ezt a jó szokást.

A tűzoltóegységeknél elég sok helyen

olyan nézet uralkodik, hogy inkább gútsenek az állampolgárok, mert egy tekben hátráltatják, mintsem előbbiek a beavatkozás sikerét. Ezek a társak elfeledkeznek arról, hogy az első tűznél tanulták meg a tűzde megfélemeznek arról is, hogy a tények felfedése arra kellene, hogy tönneze őket, hogy a dolgozóknak — sen megmagyarázzák az együttműködés nélkülözhetetlen kérdéseit. Egyébként kapcsolatban arra is rá kell mutatnunk, hogy a lakosság segítése is függ, hogy a tűzoltás vezetője tudja kézben tartani a beavatkozást.

A propagandatevékenységgel kapcsolatban még egy kérdésről szükséges beszélni: ez a statisztika országos viszonylatban állt számainak” problémája. Arról szólni, hogy a javuló tűzrendészeti helyzet mellett pl. a tűzkezelési okok alig változik. Erre néhány jellemző a gyermekjátékból keletkezett tüzek száma sok évi összehasonlításban is 26%, datlanságból keletkezett tüzek évenként 15—16% között mozog, az építési hibából okozott tüzekkal szerepelnek több éven át a statisztikában. Hasonló helyzetet találunk az előfordulási helye szerinti bontásban is: a tüzek 11%-a átlagban az ipari területen, 48%-a mezőgazdaságban, 26% közházaknál, 15%-a pedig egyéb helyeken fordul elő. Véleményünk szerint ez az állapot” inkább egy szubjektív álláspont okozza. A bevezetőben írtunk azzal, hogy a megyék különösen járulnak hozzá a tűzkezelési tüzkárook alakulásához. Ez a tendencia az egyetemen még inkább megnyilvánul, azt a következtetést vonhatjuk le, hogy a rosszabbodó tűzrendészeti helyzet sokban elvtársaink „rámennek” a más megoldására és ennek bizonyos eltéréssel érződik is a hatása. A kailag „jól álló” tűzrendészeti helyzet viszont nem sarkallja bizonyos célban ható munka elvégzésére a statisztikának csökkenése, és a feladat csak „általánosságban” végzik el a helyeken maguk a járás (város) vezetői is lazábban „állnak” a tüzkérdésekhez, ezért a fennálló, ható tüzveszély elszűnik, első sorban

Egyes területeken jellemző pl. a gyermekjátékból keletkezett tüzek száma. Ahol a szervek összefogtak a játék okozta tűz ellen, és hatékony intézkedéseket tettek, vagyis a szülők a gyermekekkel) a reális valósághoz mertették a gyűjtőeszközökkel történő következményeit és a szülők bizonyos idő után korlátozták: ilyen okból keletkezett tüzek száma az intézkedések időben és térben szűnnek, ennek következtében az okok keletkezési okok „elváborognak” ahol a hatóságok szigorú számú területen honosodnak meg, a ezt az okat nem vették komolyan.

Az a véleményünk, hogy szervek propagandamunkájában számos helyen javítani való, amelyeknek nyomában a tűzrendészet társadalmisításában

időszerű kérdései

ünk, s amelynek eredményeként mind fizkeletkezés számszerűségében, mind árértékben sok millió forint felesleges dástól mentesülhetnek maguk az állampolgárok, illetve a népgazdaság is.

Az állampolgárok segítsége

léhány példa felhasználásával szeretük érzékelteni a propagandamunkánk tapasztalható hibáit, amelyek — úgy gondoljuk — jellemzően mutatnak rá arra, hogy az állampolgárok tűzrendészeti felvése, tanítása milyen hatalmas rejtett költséget jelent a tűzrendészet továbbhasználásának útján.

Az állampolgárok elsődlegesen akkor esítik legjobban a tűzrendészeti kötevényeket, ha a megelőző szabályokat betartják, és tartózkodnak minden olyan csemenytől, amelynek következménye tűz etkezés lehet. Ha ezt a területet vizsgáljuk — a gyújtogatást nem érintve —, egőbb tűz után egyszerűnek látszik a megelőzésének módja, s a leggyakoribb tűzkeletkezési okok egyszerű szabákbé nem tartására vezethetők vissza. Száz hónapokon keresztül a tűzkeletkeokainál nem találunk valami „újabbú tűzokozást”. A bonyolult vagy kébé ismert tűzkeletkezési okok ritkák. onyításképpen a legutóbbi hónap tűzkeiből néhány esetet sorolunk fel:

Adatlanság (a tűzek keletkezésének 15%-a):

- Október 5-én Mezőzomborban ágyban cigarettázású tűz keletkezett, a kár 9700 Ft.
- Október 18-án Nagybalom községben erdő-tűz volt, mert az erdőhöz közel kukoci-csaszárat égettek, a kár 40 460 Ft.
- Október 20-án Tamásipusztán tüzes hamu kiöntése miatt 17 000 Ft-os kár történt.
- Október 24-én Szönyben tűz keletkezett, mert egy 9 éves kislány petróleummal akart tüzet élesztani, a kár 300 Ft — és a kislány meghalt.
- Október 27-én Somogyicsón szénát szállító szekéren való cigarettázás miatt 26 400 Ft-os kár keletkezett.

Gyulladás (a tűzek keletkezésének 10%-a):

- Október 22-én Mátraderesken szénhalmon olajjal itatott talpfát tároltak, ebből 20 000 Ft-os kárt okozva, tűz keletkezett.

Robbanás (a tűzek keletkezésének 1,5%-a):

- Október 1-én Debrecenben 40 000 Ft-os kárt okozó robbanás történt, mert üzemi anyagszállító gépjármű tartályát szellőztetés nélkül hegesztették.
- Október 3-án Szederkényben robbanás következében tűz keletkezett, mert az éjjeliőr az égő petróleumlámpába benzint öntött. Az éjjeliőr meghalt, a tűzkár 5400 Ft.

Étromos áram (a tűzek keletkezésének 1%-a):

- Október 5-én Kecskeméten egy raktárban 79 632 Ft-os kár történt, mivel a villanyégő nem volt bűrával ellátva.
- Október 8-án Székesfehérvár egyik üzében tizenkét szemes tűlbiztosítás miatt — szerencsére csak — 789 Ft-os kár történt.
- Október 29-én Beremenden rövidzárlat következében 42 945 Ft-os kár volt.

Úrzhó (a tűzek keletkezésének 6%-a):

- Október 31-én Pécsen szabálytalan fűtés következtében egy asztalosműhelyben 55 050 Ft-os kár történt.

Gyermekjáték (a tűzek keletkezésének 28%-a):

- Október 9-én Alsóvadáson a gyermek elcsente a gyufát, s azzal játszva 41 936 Ft kárt okozott.
- Október 21-én Sárrétudvarin a szérűben szalonált sütőtek a gyerekek: 14 750 Ft kár keletkezett.
- Október 27-én Adorjásan egy 3 éves gyermek égő paraszat vitt az ágyba, ennek következtében egy 20 hónapos és egy 6 hónapos gyermek meghalt. Az anyagi kár 600 Ft.
- Október 31-én Balatonfüreden 9 és 11 éves gyermekek bújva cigarettáztak, s 47 665 Ft-os kárt okoztak.

Építési hiba (a tűzek keletkezésének 11%-a):

- Október 28-án Karcagon kéménybe építeti gerenda miatt 26 458 Ft-os kár keletkezett.
- Október 28-én Homokmégnyen a rosszul falazott kémény 19 650 Ft-os kárt okozott.

Kéménytűz (a tűzek keletkezésének 4%-a):

- Október 28-án Mezőhék községben a kéménytűz 26 458 Ft-os kárt okozott.

Traktorszikra (a tűzek keletkezésének 1%-a):

- Október 5-én Kalocsán szikrafogó nélkül csépeltek, a kár 18 100 Ft.
- Október 28-án Magyarbányán szikrafogó karbantartásának hiánya miatt 27 780 Ft volt a kár.

A felsorolt példákban is láthatjuk, hogy az emberi mulasztás mennyire ott áll szinte minden tüzeset mögött. Fel sem merülhet a kérdés, hogy a közölt esetek közül melyik nem lett volna megelőzhető.

A tűzjelzés biztosításának kérdésével nem foglalkozunk bővebben, mert a „Magyar Tűzoltó” októberi számában ezt a problémát már elemeztük. Annál inkább szükséges viszont, hogy a mentő tűzrendészetre közvetlen ható propaganda kérdéseit felvezzük. A mentő tűzrendészeti propaganda szükségességét néhány negatív példán keresztül kívánjuk érzékelteni.

1. **A szabálytalan és a lehetőségnél nagyobb mérvű anyagárolás tűz esetén növeli a károkozást.** A Horvátkimle állami gazdaságban és számos más helyen mégis 400–800 q-ás alomkazlakat raknak (Horvátkimle 4900 Ft-os kár történt). A kecskeméti raktártűz kárértékében is benne van a raktár rendkívül zsúfoltsága. Sárrétudvarin azért égett le 3 porta, mert a kazlak és az épületek között a tűztávolságot nem tartották be.

2. **Tapasztalható, hogy az állampolgárok még tűzveszélyes környezetben is lebecsülik a tűzveszélyt és túlbecsülik saját képességüket.** Ilyen volt pl. X. 2-án 8 óra- kor a velencei nádgazdaságban az export- ra szánt nádkúpok égése. A tüzet három és fél óras késéssel jelezték a tűzoltóság- nak, akkor, amikor a tüzet okozó és a telepvezető is rájött arra, hogy ők maguk nem képesek a tűz terjedésének gátat vetni. Az anyagi kár 21 947 Ft.

3. **A tüzeknél megmutatkozik, hogy a dolgozók nem ismerik a beavatkozás sorrendjét.** Rudabányácskán nagy szélviharban egy istálló gyulladt ki. A tűz területe az észrevételkor 1 m²-nél nem volt nagyobb. A tüzet az észrevevő tűzilármával jelezte, ahelyett, hogy az oltáshoz kezdett volna, s teljesen indokolatlanul tárgymentést végzett. 39 építmény pusztult el 335 420 Ft kárral.

4. **A tűzoltóeszközök ismeretének hiá-**

nyára vezethető vissza pl. az, hogy az új-pesti gépház égésekor a kb. 1 m² nagysá- gú tűzfelületet kézi tűzoltókészülékkel nem tudták eloltani. Itt 123 728 Ft-os ká- rosodás történt.

5. **Tapasztalható, hogy a dolgozók nem tudják, hogy kis tűz kevés vízzel is elolt- ható.** Ezt példázza a budapesti Rico Köt- szerművek kártolójának géptüzénél elő- fordult eset, ahol a dolgozók fali tűzcsp- ról annyi sugarat szereltek, hogy a né- hány Ft-os tűzkár mellett több ezer Ft víz- kár keletkezett.

6. **Sokszor — a segítő jószándék elle- nére is — komoly gondot okoz a tüzek- nél tapasztalható szükségtelen és szerve- zetlen tárgymentés.** Budapesten a Hópa- lack és Üvegipari Vállalatnál raktártűz keletkezett. A dolgozók a félkész nyers- üveg palackok közül kb. 1000 db-ot össze- törtek, hogy kevés palackot épségben vi- gyenek ki a raktárból. Az egész mentési művelet egyszerűen szükségtelen volt.

7. **A lakosság részére a tűzoltási tenni- valók tudatosítása néha nehézségekbe üt- közik.** A tűz helyzetnek felismerése ugyanis többször meghaladja az egyes ál- lampolgárok ismeretét. Egyes esetekben gyakran éppen azt kellene tenni, amit máskor nem ajánlatos. Erre példaként szolgál a bágyogszováti sávéges, ahol a pajták olyan közel voltak egymáshoz, hogy a tűz terjedésének csak úgy lehetett volna útját állni, ha a közbeeső pajtát le- döntik. Ehelyett a lakosság vízzel locsolta a környezetet, a tűz pedig 307 943 Ft kárt okozva tovább pusztított.

A felsorolt példák az első beavatko- záásra utalnak, s úgy gondoljuk, hogy ér- zékelteik azt, mennyire szükséges a dol- gozók felkészítése a tűzvédelmi felada- tokra (és ez mennyire része a tűzrendé- szeti propaganda munkának), mert a to- vábbiakban is számos tüznel az állampol- gárok végzik el az első beavatkozást, amelynek eredményessége viszont kihat a további munkára is. A felsorolt példák azt is tanúsítják, hogy a tudatosítást nem általánosságban, hanem mindenkor a helyi adottságra építve kell végeztünk.

Mint a tüzeletkezési okok ismertetésé- nél, itt is érezhető, hogy nem bonyolult szabályok megismertetésén van a hang- súly, hanem a helyileg legindokoltabb kérdések felvetésén és megmagyarázásán. Ez a munka viszont csak akkor lehet ered- ményes, ha a tűzrendészeti szervek konkr- éten elemzik a létesítmények, illetve tele- pítések tűzrendészeti viszonyait, és prop- agandamunkájuk a helyi körülmények között szükséges tennivalók megmagya- rázására, az ott alkalmazandó szabályok ismertetésére irányul.

Elengedhetetlen természetesen, hogy gondosan elemezzük az egyes tüzeseteket, mert azok megmutatják a tűzrendészet helyileg elért eredményeit és a hibákat is, s mindenkor jelzik, hogy az adott hely- len milyen fokom áll a tűzvédelmi kér- dések társadalmisítása.

A tűzrendészeti propagandamunkában magától értetődően a tűzoltóság egész szem- lyi állományának részt kell vállalni. A tűzrendészeti feladatok társadalmisításá- ban magyértékben kell támaszkodnunk a tanácsszervek és társmiszteriumok segítségre és az önkéntes tűzoltóság szem- lyi állományára. A tűzrendészet társa- dalmisításában mind az államhatalmi, mind az államigazgatási szervek komoly segítséget nyújtanak állami szerveinknek, s az ehhez szükséges feltételek a jövőben is biztosítva vannak. Rajtunk múlik csak, hogy ezt a nemes célkitűzést, amelyet egész társadalmunk érdekében meg kell valósítanunk, mielőbb elérjük.

HATAN-A SOK KÖZÜL...

kell mondani, eddig nem igen kellett „párttitkárság telyét” latba vetnie, mi emberek állnak a tanács mint pl. Erdei Kálmár elnök és Szabó Sándor, akik nemrégiben érdemelten — osztálynoki dícséretben részesültek.

„Munkamódszerét” lemezhetnénk, hogy helyes, mert nem a párt vagy a vezetőségi tagok vagy metán a „fejük fehéredik, hanem megbeszéljük velük a pártot. Havonta legalább meglátogatja őket, s a területfelelősöknek tájékoztatót tart.

Persze — főleg a egyenruhával való ellátás — még igen sok valója. Mivel azonban községi vezető arra is, hogy a testület támasza jelenleginél kissé többre számíthatassanak, abban, hogy hamarosan probléma is megoldódhat.

Kostyák József



Az idén kb. 25 fős vezetők között az oda-vissza mint 30 km-es utat, s 200-ra tehető az általános munkában — eltöltött száma. Az elmúlt hónapban is kétszer járta a községet — elsősorban házak tűzrendészeti feladata „ürrügény”.

Szavaiban nyoma sincs a csekélynek és hivalkozó Szereénykedők, pedig a községgel vel dicsekednie. Egyéni szorgalmasabb patroszhoz, hogy Csokkótán a tűzrendészet jobban áll, mint bármely más községnek is elég van”. Alaposságára önállóságára — több jellemző, hogy nem régen pl. egy kis „üregsel” kieszközölte a a állami kezelésben házak (sok ilyen van községben!) kéményrendbepozatalt.

Jelenleg — mint e — a lakóházak tűz ellenőrzését tekintik legfontosabb feladatuknak ezért mintegy 10 területfelelős járja a nagyobb szorgalommal. Neki is van egy, amelyből már közel „letudott”. Nagyon szécséretes dolog ez, hiálalomra és hivatásvall, azonban sokkal lenne, ha Kostyák el-

Mint minden évszaknak, a késő őszi-téli időszaknak is megvannak a sajátos feladatai. Különösképpen megsokasodnak a tennivalók a falvakban, ahol elsősorban a községi önkéntes tűzoltóságok erősítése, létszámuk növelése, szakmai továbbképzésük szervezése s nem utolsósorban a lakóházak tűzrendészeti felülvizsgálata követel szorgos, odaadó tevékenységet.

A munka dandárja — magától értetődően — a községek párt- és tanácsszerveire, az önkéntes testületek vezetőségeire és tagjaira, s a tűzrendészeti hatóságokra hárul elsősorban. Persze, semmivel sem jelentéktelenebb állami tűzoltóink ebbéli, lényegében önként vállalt területfelelősi, patronáló tevékenysége sem. Tulajdonképpen ők azok, akik hol kisebb, hol nagyobb (ez különösen nyáron tapasztalható) szorgalommal, de végeredményben rendszeresen járják — többnyire kerékpárral — a falvakat és termelőszövetkezeteket, közvetlenül vagy közvetve erősítve ezzel is falvaink s a mezőgazdaság szocialista szektora tűzrendészeti és tűzvédelmi helyzetét. E derék, önzetlen harcosok közül mutatunk most be néhányat olvasóinknak...

Bubán István



örmeister elvtárs, az orosházi alosztály beosztottja közel három esztendeje patronálja Pusztaföldvár községet. S bár talán túlzás lenne azt állítani, hogy a „községi tűzoltótestület életében tapasztalható kétségtelen felleundülés kizárólag Bubán elvtárs lelkes patronáló munkájának tulajdonítható, annyi azonban kétségtelen, hogy jelentős része van az itteni eredmények elérésében. Néhány évvel ezelőtt ugyanis a pusztaföldvári önkéntesek még a járás leggyengébbjei közé tartoztak.

És most mi a helyzet? A létszámprobléma többé-kevésbé megoldottnak tekinthető, s a rendezvények alkalmával a felügyeleti szolgálatot is rendszeresen ellátják. Emellett a községtől közel két kilométerre levő Pusztaföldvár-Ujfalun egy 11 tagból álló önkéntes tűzoltórajt is szerveztek.

Bubán elvtárs beszélgetésünk során elmondotta, hogy most már a rendszeres oktatási munka megszervezése is lehetővé válik, s bízik abban, hogy a jövő esztendőben a területfelelősi szolgálat megszervezéséhez is sikertől megfelelő támogatást nyújtania.

Rideg Dezső



törm. is az orosházi alosztály legszorgalmasabb patronáló munkát végző beosztottai közé tartozik. Gádoros községről örömmel újságolta, hogy fáradozása nemrégiben szép eredménnyel járt: végre sikerült megoldani a község vízszertési problémáját. Gádoroson ugyanis eddig úgyszólván egyetlen kutató sem lehetett használni tűzoltási célra. Éppen ezért egy 25 köbméteres víztároló medencét létesítettek.

A testületnek jelenleg harmincnégy tagja van, és közülük kb. huszonötön rendszeresen részt vesznek a foglalkozásokon, amelyet havonta egy alkalommal szokott ellenőrizni. Egyébként az ő községében is a területfelelősi szolgálat ellátása körül van a legtöbb nehézség. Igaz ugyan, hogy a községi kémbényseprők is tagjai a testületnek, de úgy gondolja, nem ártana, ha a többiek is rendszeresen részt vennének a lakóházak ellenőrzésében.

Garabuczi József



törm., a berettyóújfalusi alosztály beosztottja kilenc éve patronálja Vánocsod községet, és úgy vélekedik, hogy évről évre könnyebb a dolga. Amikor ugyanis patronáló tevékenységét megkezdte, jóformán papíron is alig működött a tűzoltótestület a községben, ezért érthetően annak létrehozása, illetve életképessé tévése volt a legfontosabb feladata. 1952 óta viszont egyetlenegy olyan járási verseny sem akadt, amelyen ne szerepeltek volna szép sikerrel a vánocsodiak. Az idén például egy első és egy második helyezést szereztek. Az elmúlt évben egyébként hét

egyenruhát vásárolt a tanács a testületnek, s úgy hírlák, hogy hasonló lesz a helyzet ebben az évben is.

A foglalkozáson rendszerint megvonnak is többen megjelenni, úgyhogy ma már nem az ezzel kapcsolatos szervezésben és az agitációban kell segítséget kérni a parancsnoknak, hanem módszertani támogatást nyújt munkájához.

Nemrégiben a szertárprobléma is megoldódott: az alapításának kilencvenedik évfordulóját nemrégiben ünnepelt lelkes tűzoltóközösség ma korszerű s túlnyomórészt önerejéből felépített szertárban tarthatja összejöveteleit.

Persze, patronáló tevékenységre tovább is szükség van, hiszen a fejlődéssel együtt az igények is növekednek, sőt olyan új feladatok is jelentkeznek, mint pl. a helyi „Vörös Csillag” tűzvédelmének biztosítása, ahol egyébként nemrégiben egy önkéntes rajt is szerveztek.

Török Sándor



törm. elvtárs, aki ugyancsak a berettyóújfalusi alosztályon teljesít szolgálatot, Darvast patronálja. A községben két-három évvel ezelőtt mindössze 1-1 fő volt a „létszám”, s vajmi kevés remény mutatkozott arra, hogy a parancsnok és a szertáros mellett másokat is be lehessen vonni a testület életébe. Ma viszont már gyökeresen megváltozott a helyzet.

Kétszeresen is szerencsésnek tekinthető helyzetét. Egyrészt azért, mert termelőszövetkezeti lett a község, és így a tanács megértő támogatása mellett a szervezettségük segítségére is számíthat. Másutt nem ismeri a helyzetet, de Darvason még a tagtoborzásban is segítettek, sőt a nyár folyamán a két sz biztosította a fogatszolgálatot. Huszonnégy vizes hordót is vásároltak, és hogy a vízkészletben ne legyen fennakadás, egy 500 literes, szántalpon mozgatható víztartályt is „szolgálatba állítottak”.

Másrészt — viszonylag — azért is könnyű a dolga, mert D. Felcete János elvtárs, a testület parancsnoka egyben a község párttitkára is. Az igazság kedvéért viszont azt is el-

ra az egyes lakóházak
látára, hanem inkább a
giek, főleg a területfele-
ezirányú tevékenységének
almazására fordítaná a
bb gondot. S ez egyáltalán
mondana ellent annak a
os és igen jól bevált gya-
tnak, hogy a községek be-
sával esetenként egy-egy
taellenőrzést" szervez...

Lengyel János



tórn., a sárbo-
gárdi járási tűz-
rendészeti alosztá-
ly beosztottja
szintén az elis-
merten szorgal-
mas patronálók
közé tartozik.
ébként éppen ezért kapott
ber 17-én 600 Ft pénzzutal-
) Tulajdonképpen az alapia-
patronálja, de Vajtán is meg-
fordul, mivel a község fia-
— még kevés szakmai gya-
attal és tapasztalattal ren-
ező — állami területfele-
is segíti. Munkája haté-
yságát leghívebben az alapi
potok — szervezett és agi-
nkéntes gárda, köztük út-
és egyre jobban mű-
3 területfelelősi hálózat, év-
évre biztatóbb versenyere-
dek, no meg egy zenekar
ükrözik. S hogy ez mit je-
akkor érthetjük meg csak
án, ha azt is figyelembe
zük, hogy alig pár esztel-
el ezelőtt jóformán nyoma
volt mindennek.

ersze, tűzás lenne ha mind-
egyedül Lengyel elvtárs ja-
a írának, s elhallgatnánk
öszeg vezetőinek és önkén-
tűzoltóinak elsődleges sze-
st. Annyi azonban bizonyos,
y Lengyel elvtárs szorgos
kenységének nem kis sze-
e volt a dolgok kedvező
ulásában.

lostanában — mint megtud-
— ügyszólván kifejezetten
sházi vonatkozásban dolgoz-
... Bár még csak az első lé-
eknél tartanak, végered-
nyben mégis megkezdtek a
tházak módszeres felülvizs-
tátát. Az utóbbi időben két-
r volt területi munkán, és
a községi területfelelősök
onásával — mindkét alkalm-
mal amolyan instruáló, ok-
b jellegű ellenőrzést tartott.
n hasznosnak és célszerű-
t tartja ezt a módszert, mi-
ilyen alkalmakkor nagyszé-
lehetőség adódik az ellenő-
r, illetve felülvizsgálat szak-
is módszereiben kérdéseinek
lektív megbeszélésére, sőt,
több, annak gyakorlati,
yszinen történő bemutatá-
a. Szerintünk is ez az egyik
célravezetőbb megoldás, s
n jó lenne, ha állami, tűz-
3 területfelelőseink másutt
ilyen vagy ehhez hasonló jó
dszerekkel dolgoznának.

Kéményseprők a megelőzés szolgálatában

A területfelelősi szolgálat
megoldatlan problémáiról —
úgy véljük — szükségtelen bő-
vebben szólnunk. Közismert
tény ugyanis, hogy a vitatha-
talanul szép eredmények mel-
lett — főleg ami e tevékeny-
ség hatékonyságát és rendsze-
rességét illeti — még igen sok
a javítani való.

Békés megye néhány közsé-
gében a tűzoltótestületek igen
életrevaló megoldást eszeltek
ki, amellyel elérték, hogy ha-
vonta legalább egy alkalom-
mal minden házban elvégzik
a tűzrendészeti ellenőrzést.
Hogy mit tettek? Egyszerűen
felkérték a községi kémény-
seprőket, lépjenek be a tűz-
oltótestületbe és mindennapi
munkájuk során tűzrendészeti
szempontból is nézzenek szét
a portákon.

Roczó József elvtárs, Füzes-
gyarmat község kéményseprő-
je pl. még csak két esztendője
tagja a tűzoltótestületnek, de
azóta már közel 120 tűzren-
dészeti figyelmeztetőt készített
és adott át a házak tulajdono-
sainak, illetve a testület pa-
rancsnokának, S hogy milyen
jelentősége van tevékenységé-
nek, azt mi sem bizonyítja job-
ban, mint az a tény, hogy nem
egy helyen — így pl. a köz-
ségi tanácsházán is — ké-
ménybe épített gerendára buk-
kant.

Félreértés ne essék; koránt-
sem arra kívánjuk buzdítani
testületeinket, hogy szüntes-
sék meg és a kéményseprők
munkájával helyettesítsék
a területfelelősi szolgálatot, hi-
szén, mondanunk sem kell,
hogy ebből milyen súlyos ká-
rok származhatnak. Arra vi-
szont felhívjuk a figyelmet,
hogy a kéményseprők tűzbédel-
mi kiképzésével és aktív be-
vonásával rendkívül sokat nyer-
het a tűzoltótestület. Roczó
elvtárs sem „veszi el” Füzes-
gyarmaton a területfelelősök
munkáját, sőt éppen ellenke-
zőleg, még szaporítja is, hiszen
olyan szorgalmasan és alapo-
san végzi ezt a tevékenységét,
hogy a községi területfelelő-
sőknek — egyéb tevékenysé-
gük mellett — havonta tizen-
öt-husz lakóházban is utána
kell nézniük: vajon kijavítot-
ták-e a Roczó elvtárs által ész-
lelt hiányosságokat.

Egyébként tudomásunk szer-
int az egész ország területen
rendszeresítették az említett
tűzrendészeti figyelmeztető
nyomatványokat. Jó lenne, ha
ezek a nyomatványok — nem
az érdekelt kéményseprők és a
tűzoltótestületek nemtörődöm-
sége, hanem a közösen felfedett
és kiküszöbölt tűzrendészeti szá-
bálytalanságok következtében
— egyre nagyobb számban
„ásítóznának” újra a ké-
ményseprőink zsebében!...

Szóra tesszük...

Az egyik hajdúsági városká-
ban levő alosztályhoz viszonylag
kevés objektum tartozik. Eppen
ezért joggal feltételezhetnénk,
hogy az alosztályról nemcsak
tartalmi, hanem formai szempont-
ból is „minőségi” hivatalos
iratok kerülnek ki. Sajnos, a vá-
lóságban korántsem így „fest” a
helyzet, mivel a jegyzőkönyvek-
ben és a határozatokban lépten-
nyomon „szarvas” helyesírási
hibákra bukkanunk. Olyanokra,
amelyek mosolyra készítik az
érdekelt létesítmények vezetőit.

Talán szükségtelen hangsú-
lyoznunk, hogy az ilyen ekte-
lenkedő „ékitmények” cseppet
sem emelik a tűzrendészeti ha-
tóság tekintélyét, még annak el-
lenére sem, ha e létesítmények
hatóságainkhoz küldött ügyira-
tain is szépszámu helyesírási
hiba „díszelge”...

Persze, könnyű lenne mind-
ezért az említett egység illethe-
sein „elverni a port”. Csak ép-
pen az a bökkenő, hogy ilyen és
ehhez hasonló helyesírási hibák
— sajnos — nagyon sok I. és II.
fokú hatóságunk ügyirataiban
is található.

„Ismerjük ezt a problémát, s
éppen ezért mindent megte-
szünk a beiskolázás érdekében”
— hallottuk számtalanszor. Igen
ám, csak hogy nem várhatunk
két, esetleg három évig, amikor-
kor az említett jelenségek — re-
mélhetőleg — már egyre szór-
ványosabbakká válnak. Ezek a
helyesírási hibák ugyanis nem
egyszerű „szépséghibák”, hanem
könnyen megeshetnek, hogy hatá-
rozataink érthetőségének is ro-
vására mennek. Márcsak azért
sem lehetünk türelmesek, mert

egy kis jóakarattal, no meg
némi szorgalommal minden, leg-
alább nyolc általános osztályt
végzett elvtársunk és elvtárs-
nőnk — tehát személyi állomá-
nyunk úgyszólván túlnyomó
többsége — néhány hónap alatt
eredményesen elsajátíthatja a
legfontosabb helyesírási alapis-
mereteket.

Szerintünk egyik osztálypa-
rancsnokságnak sem kell meg-
várnia, hogy ebben az ügyben
felsőbb határozat „szülessen”,
hanem saját hatáskörükön belül
is elrendelhetik pl., hogy min-
den hatósági munkát végző
vagy abban részvevő, s a helyes-
írási szabályokban nem kellően
járás beosztottjuk záros hatá-
ridőn belül — pl. az idei október
év végén — beszámoljon a kap-
csolatos tanulmányairól. Nem
hiánunk, hogy ez különösebb
akadályokba ütközne, hiszen a
szükséges tankönyvek, illetve
„A Magyar Helyesírási Szabály-
zata” c. kiadvány néhány fo-
rúrtért mindenütt beszerezhető...

A tűzrendészeti szerveket az
említettnél lényegesen fonto-
sabb és sürgősebben orvoslásra
váró problémák is foglalkoztat-
ják — mondhatná valaki. Ez
igaz... Véleményünk szerint
azonban ezekben is bizonyára
könnyebben haladnánk előre,
ha nemcsak a — sajnos — rossz
példákat említett Hajdú me-
gyei alosztályon, hanem a többi
egységen is következetesebben
kérnék számon ezeknek és az
ezekhez hasonló — ma már iga-
zán alapvető s valamennyi, ha-
tósági munkában részvevőtől
joggal megkövetelhető — isme-
reteknek az elsajátítását.

Amire nem kell kommentár...

IV. ker.-i tűzrendészeti alosztályparancsnokság
Vezetőjének,

Budapest

Kedves Kántor elvtárs!

1959. november 12-én vállalatunk Chemia I. üzemében vesze-
delmesnek induló tűz keletkezett, melyet az Ön tűzoltóinak s
a gyár dolgozóinak lelkes munkájával sikerült elfojtani, megaka-
dályozva ezzel nagyobb arányú tűzkár keletkezését. Különösen
kiváló munkát végzett Onhoffer tü. őrm. elvtárs, aki példamuta-
tásával magával ragadta elvtársait.

Ennek kapcsán kérjük Örnagy elvtársat, hogy a gyári őrs
— ottási munkálatothoz részt vett — tűzoltóinak tolmácsolja a
Chinoín-gyár dolgozóinak hálás köszönetét.

A Chinoín-gyár dolgozóinak megnyugvással veszik tudomásul,
hogy üzemük épségét ilyen derék tűzoltók vigyázzák, ez bizto-
sítéka annak, hogy minden veszedelmet el tudunk hártani.

Nehéz munkájukhoz a továbbiakban is jó egészséget és sok
sikert kívánunk.

Budapest, 1959. XI. 13.

Elvtársi üdvözléssel:

LÉNÁRT JÓZSEF
MSZMP PB titkár

KOVÁCS FERENC
SZB elnök

DARVAS JÓZSEF
vezérigazgató

BURIÁN LÁSZLÓ
KISZ-titkár

A SZAKÉRTŐI TEVÉKENYSÉG gyakorlásáról

I.

Korunk anyagi és kulturális igényeinek a lehető legnagyobb mértékben való kielégítése korszerű ipari és mezőgazdasági termelést feltételez. Az egyes ipari létesítményekben mindinkább tér hódít a modern technológia. Ennek megfelelően az ipari és mezőgazdasági létesítmények is egyre jobban szaporodnak. Az építkezések területén megmutatkozó mennyiségi és minőségi változások a tűzrendészeti hatóságokat is érthetően újszerű feladatok végrehajtására készítette. Ilyen újszerű feladat többek között a szakértői tevékenység gyakorlása.

Ismeretes, hogy a 4/1957. (XI. 19.)

sok lefolytatásáról. Most azonban nem erről beszélünk, hanem az olyan esetekről, amelyeknél ihelytelen intézkedés történik.

Tárgyalás — a tűzrendészet igényének mellőzésével

Kezdjük talán a beruházási programtárgyalással. Manapság ilyen tárgyalásokra egyre gyakrabban hívják meg hatóságainkat. Itt nyílna lehetőség arra, hogy programszinten felhívjuk az illetékesek figyelmét azokra a beruházást igénylő követelményeinkre, melyek betartására a későbbiek folyamán joggal számot tartunk. A gyakor-

megtervezésük mellett az, és annak a kezmenyeképpen hatóságaink nem generáltervező (általános tervező) összefogott tervdokumentáció adadják meg szakvéleményüket, hanem csupán egy helyszínrajzra vagy rajzra, illetve véglegesen ki nem kált tervre építve.

Olyan esettel is találkoztunk, kor a tervezők kétszintű tervezésében (amikor vázlattevé is k nem kértek véleményt a tűzrendészeti hatóságtól és a tűzrendészeti hatóságok a már véglegesen kialakított szakai terveket jelentéktelen megzések felvetése mellett elfogadták

Műszaki átvétel a terv átteki nélkül...

A típus- és egyedi tervek mű átvétele során is számos problém rült fel. Tudvalevő, hogy az or típus-tervek véleményezését (j gyását) a BM OTP Műszaki Felü

250 férőhelyes típus-kultúrház közműves és közmű nélküli (I. 3—14/59, I. 3—15/59) változatai

Az A—B—C változatok a helyszínre való alkalmazás során jöhetnek számításba

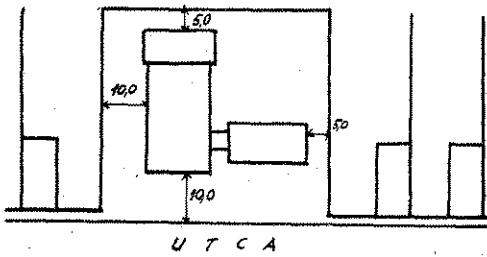

A) Fűtés beépítésnél

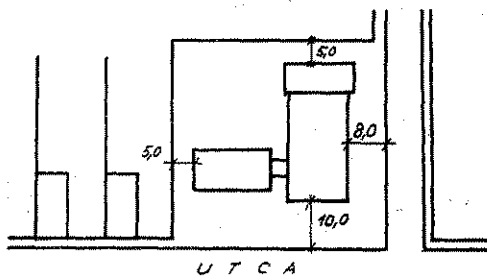

B) Saroktelek esetében — ahol útkereszteződés nincs

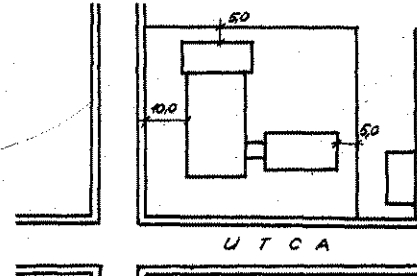

C) Saroktelek esetében — ahol útkereszteződés van

BM sz. rendelet tetelesen szabályozza a tűzrendészeti hatóság szakértői tevékenységét. Megjelent továbbá a Belügyminisztérium Országos Tűzrendészeti Parancsnokság Vezetőjének 16/100/1958. BM OTP utasítása a hatósági munka vitele tárgyában, amely az egyes feladatok végrehajtását szabályozza.

A megyei tűzrendészeti hatóságok területén járva, azt tapasztaltuk, hogy a munka végzése során hatóságaink sok esetben még nem a rendeletben és utasításokban foglaltaknak megfelelően járnak el. A következőkben ezekre a problémákra hívjuk fel a figyelmet.

Amikor a szakértői tevékenység háttérbe szorul

A legnagyobb hiba általában az, hogy hatóságaink feladataikat csak a „hatósági intézkedések” maradéktalan végrehajtásában látják (a szemléken, a határozatok hozatalában, az ellenőrzésekben, a közvetlen tűzveszély esetén történő intézkedésekben stb.). Ebből ered, hogy a szakértői tevékenység háttérbe szorul — annak ellenére, hogy a megfelelő tűzrendészeti munka alapját képezi.

A baj már ott kezdődik, amikor az illetékes szervek nem értesítik a tűzrendészeti hatóságokat az egyes eljárás-

latban az történik, hogy hatóságaink akár egy regionális (országra, tájra vonatkozó), vagy éppen üzemi település programjával egyetemenek vagy nem —mondván, hogy a részletes igények felvetése nem a tárgyalás feladata. Ez igaz, azonban a tévedés ott történik, hogy a tűzrendészeti igények mérlegelésére nem is kerül sor.

A helykijelölési és tervvéleményezési eljárás hiányosságai

A másik hiba a helykijelölési eljárás kapcsán mutatkozik meg ott, ahol a tűzrendészeti hatóságok nem egyeztetik a helyszínen a helykijelöléshez készített dokumentációt (tervgyűjteményt), vagy pedig írásztal mellől próbálnak — csupán tervek alapján — állást foglalni. Előfordul az is, hogy a vélemény nem a környezet, a megközelítés, a beépítettség, a bővítés és a védelmi berendezések biztosításának szempontjai figyelembevételének alapján született meg, nem beszélve olyan esetéről, amikor adott helyzetben a rendeletben foglaltak alkalmazása tekintetében ingadozás tapasztalható.

A legnagyobb szabálytalanság a tervek véleményezése során tapasztalható. Gyakorlati ugyanis az olyan esetek, amikor az építetők nem a rendeletnek

Hatóság végzi. Ezeknél a tervet általában mezőgazdasági jellegű termelőségvetkezeti vagy állami ságokra vonatkozó települések lével, ahol több létesítményt te — a környezetbe való beillesztés szinten természetesen nem jöhet mításba, mivel azt esetenként a: táció (helyszínre vonatkozó al zás) során kellene az I. fokú tűz zeti hatóságoknak vizsgálat tét tenniük. A Felügyeleti Hatóság ményéről (jóváhagyásáról) — a tűzrendészeti hatóságokon keres minden esetben tájékoztatja az hatóságokat, megszabva a tűz z gokra és az egyéb védelmi ber sekre vonatkozó elveket. Mégis dul, hogy a műszaki átadás-átv — egyrészt a nyilvántartás másrészt a helytelen „hozzállás — a tervek megtekintése nélkü solják a létesítmény, illetve t átvételét. Nem is beszélve olya ról, amikor a hiányjegyzékben még egyetlen mód nyílna a m sokra — a kívánalmakat nem s tetik, vagy olyan követelménye masztnak, amelyek már végre tatlanok. A helytelenül kivitele besítményekből kifolyólag azut hetően, hatványozottan jelen azok a — beruházást igénylő —

nyek, melyeket tűzrendészeti hatással gyakorlatilag nagyon körül- as szabályozni. Olyan esettel is ta- tunk, ahol az átvételek esetén el- tetési előírásokat tettek, továb- telepengedélyezési eljárásról való edést összekavarták a gépfelállí- kapcsolatos tevékenységgel.

... és az „eredménye”

fordulhatott elő azután az egyik- ben pl., hogy egy termelőszövet- istálló műszaki átadás-átvéte- i bizottság a típustervek nélkül meg, arra hivatkozva, hogy a lőszövetkezeti mozgalom fellendí- illetve végrehajtása érdekében gyorsabb ütemben kell típusléte- nyeket adaptálni. Ez az „ütemes” a, sajnos, azzal jár, hogy a léte- nyeket egyszerűen tervek nélkül ki és a kivitelező vállalat, amely- akákra megbízást kapott, a kiví- shez hozzákezd annak ellenére, a tervező irodától még meg sem a létesítményre vonatkozó terve- gaz ugyan, hogy ha a kivitelező- tok mindig megvárják a tervek- eset, akkor — sajnos — egy-két- ig csak arra kellene várni, hogy minisztráció lebonyolódjon. Erre- an pillanatnyilag nincs idejük. a gyakorlati életből vett példá- egítélszintünk szerint mégis súlyos- nt kell megítélnünk, mivel a ki- átadás-átvételekre nem hívják a tűzrendészeti hatóságokat. ez vonatkozik a községi szintű- izásokra is, ahol tűzrendészeti- gaink ugyancsak nem látják a- giben alakult társadalmi tervező- tok által tervezett létesítménye-

kóházak véleményezését sok he- ablon alapján eszközlik. A baj- zódók, amikor a sablont a kör- től, valamint a terület közműves- özmű nélküli voltára való tekint- kül, változtatás vagy kiegészítés- alkalmazzák. Előfordul olyan- amikor a „típus szakvélemény”- n rögzíti a vonatkozó rendelet- t.

Miért esik csorba az alapvető feladatoknál?

ános hiba, hogy a felsőbb tűz- zeti szervek által kiadott utási- ismerete hiányában gyakran- esik az alapvető feladatok vég- sán. Előfordul az is, hogy a na- építkezéseket és átalakításokat- sériki figyelemmel abból a szem- l, hogy a nevezett létesít- ik van-e építési engedélye. n szólván, ebben a tekintetben- miniszteriumi szintű beruházá- van a baj. Egyszerűen az törté- gy — a rendelettől eltérő mó- a hatóságok által véleményezett- datot a műszaki tervek elkészí- sán nem nyújtják be az építési- y megszerzése céljából az I. ítési hatóságnak, amely szerv-

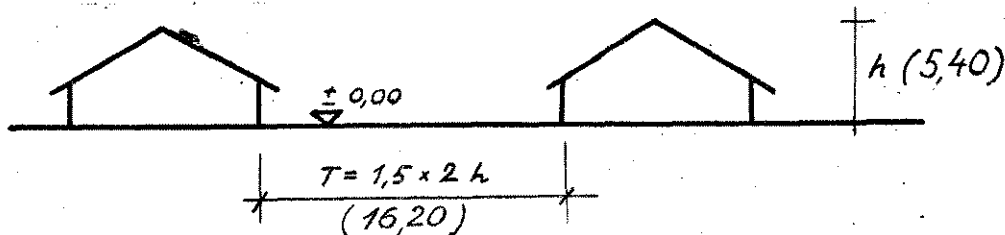

Az utasításnak megfelelően egy nádfedé- ses létesítmény (juhodály) telepítésénél a tűztávolságokat a következők szerint kell meghatározni: Falnyílások feltételezésé- vel II. (tűzveszélyes) csoportba van sorolva. A tűztávolság 2 h lenne, azonban a nádfedést figyelembe véve, a 2 h-t szorozni kell 1,5-del. Így: T (tűztávolság) = 1,5 × 2 h. Ha h = 5,40, akkor T = 1,5 × 2 × 5,40 = 16,20 m

pedig éppen arra lenne hivatva, hogy- érvényt szerezzen a hatósági előírások- betartásának, hanem az egyik kivite- lező vállalat egyszerűen megbízást kap az építkezés megkezdésére. A tűzren- dészeti hatóságokat tehát a kitézés- megtörténte után kész tények elé állít- ják.

Az ellenőrzés néhány hiányossága

A II. fokú tűzrendészeti hatóságok- ellenőrzési módszere is kívánni valót- hagy maga után. A tételes ellenőrzés- alkalmával ugyanis egyáltalán nem- elégséges az, hogy a szakértői munkát- csupán számszerűleg értékeljék, és nem- adnak tényleges segítséget a gyakor- lati munka viteléhez. Az lenne a he- lyes, ha ezek az ellenőrzések rámutat- nának a hibákra, de ugyanakkor- nyomban segítséget adnának a megol- dáshoz is, továbbá esetleg sajátos- segítő módszerek kialakításával is fog- lalkoznának.

A II. fokú tűzrendészeti hatóságok- ellenőrzési ütemterv szerint dolgoznak- ugyan, azonban az ellenőrzés során a- megelőző tűzrendészeti munkán belül- nem kielégítően foglalkoznak a szak- értői tevékenység gyakorlásával. Az- egyik megyében pl. a tételes ellenőrzés- során megállapították, hogy adott idő- szakban a kirendeltség hány esetben- vett részt a helykijelölési eljárásnál,

valamint az építési engedélyhez hány- esetben adott szakvéleményt, továbbá- műszaki átadás-átvételi eljárásról hány- esetben jelent meg. Megállapították to- vábbá azt is, hogy az építési engedé- lyekhez adott szakvéleményeket szám- szerűleg kevésnek tartják. Egyáltalán- nem foglalkoztak viszont azzal, hogy- az észrevételezésre váró terveket mi- lyen módon véleményezzék, vagy hogy- a műszaki átadás-átvételi eljárásokr- milyen módszert alakítsanak ki. A hi- bák kijavítása céljából egyáltalán nem- tesznek lépéseket a megyei tanács ille- tékes osztályánál.

Igyekezünk körvonalazni azokat a- problémákat, amelyek a szakértői tevé- kenység gyakorlása során még sűrűn- felmerülnek. Tévedés ne essék, szám- talan olyan hely van, ahol a tűzren- dészek már kezdettől fogva súlyponti- kérdésként kezelik a szakértői munka- gyakorlását, nyíltan megvitatják az- egyes szakmai problémákat és össze- hangolják a különböző nézeteket. Re- méljük mind gyakrabban találkozunk- az ilyen jó munkával. Különösen azért- kellett foglalkoznunk a kérdéssel ka- pcsolatos problémákkal, mivel a szak- értői tevékenység gyakorlása a tűzoltó- ság életében újkeletű, és emellett szá- mos, sokoldalú műszaki szemponttal- kapcsolatos. Legközelebb rátérünk a- feladatok megoldásának gyakorlati kér- déseire. A. L.

Egy helyszíntre alkalmazott típus sülldőszállás, melynek tervét a tűzrendészeti hatóságnak nem mutatták be

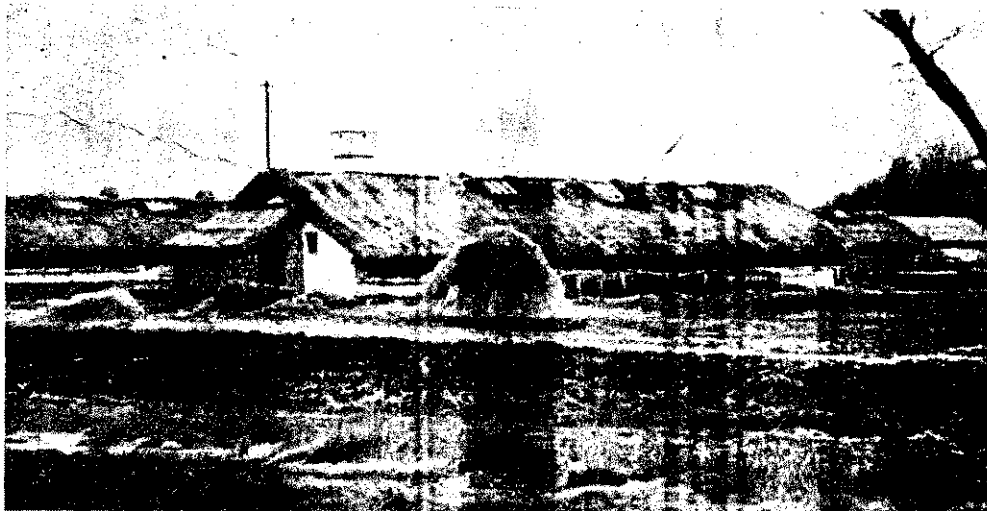

A SZPUTNYIK-VÁROS

Moszkvától harmincöt kilométerre — a Krjukovo állomásnál — hamarosan megkezdődik az első szputnyik-város építése. Az új városnak közel 65 ezer lakosa lesz.

A szputnyik-város iránt fokozottan nagy az érdeklődés — tekintve, hogy a hasonló lakótelepülések létesítése egyike a mai városépítéssel legfontosabb problémáinak. A jövőben ugyanis előreláthatólag nemcsak Moszkva közelében, hanem a többi jelentős ipari központ mellett is építenek szputnyik-városokat.

Az építészeket és a mérnököket az új város tervezése során az az alapelv vezérelte, hogy a lakosság számára olyan körülményeket teremtsenek, amelyek teljesen körülménytelenné teszik a mindennapos Moszkvába történő utazást. Ezt a feladatot ipartelepek létesítésével és a jövőendő város lakossága foglalkoztatottságának maradéktalan biztosításával kívánják megoldani. Ugyanakkor a legfontosabb kulturális, közszükségleti, kommunális, kereskedelmi és egyéb gazdasági intézmények, valamint tanintézetek, továbbá aggok és rokkantak házáinak létesítését is tervbe vették. A szokásos iskolák mellett bentlakásos iskolák építését is tervezik.

A lakóházak három emeletesek lesznek. A szputnyik-város egyik jellegzetessége, hogy a Moszkva környéki erdőövezet — értékes fajta túlévelű és lombos fáival — is kiterjed a területére. A terv szerint ezek az erdős területek közel 50%-át teszik majd ki a város területi beépítségének. A természetes erdős részek felhasználása, de ugyanígy a táj természeti adottságai is a kötetlen tervezés módszerére készítettek a tervezőket, amivel viszont vitathatatlanul sikerült kialakítani a város sajátos arculatát.

Az új város tervének elkészítésében a tűzrendészeti dolgozók is részt vettek. A tervezés első szakaszában a következő kérdések foglalkoztatták őket:

1. Hogyan oldják meg a város övezetesítését? Hol és hány iparvállalatot, kulturális, szórakoztató, adminisztratív és egyéb intézményt helyeznek el? A város területétől függően hol a legelőnyösebb a tűzoltóegységek elhelyezése?

2. Miképpen biztosítható a tűzoltóság zavartalan vonulása bármely objektumhoz, illetve az egységek akadálytalan működése — figyelembe véve, hogy a tervezetben széleskörűen alkalmazzák a kötetlen tervezési módszereket, és emellett a lakóházak félreesnek a főútvonalaktól.

3. A város vízellátásának kutak fúrásával, valamint a Szhodnyja folyón duzzasztógáták létesítése útján tervezett megoldásából kiindulva, milyen vízszervezési feltételeket fogadjanak el a tűzoltóság számára.

Ezek természetesen csak az általános terv elkészítése során megoldásra váró problémák. A következőkben az iparvállalatok, tanintézetek, üzletek, gyermek-, gyógyászati, sport- és kulturális létesítmények tűzvédelmének biztosításával kapcsolatosan még kétségtelenül számos részletkérdés vetődik majd fel. A város gázhálózatának kiépítése is egész sor óvintézkedést tesz szükségessé. A tűzrendészeti dolgozóknak a város telefonhálózatára, az egyes objektumok (beleértve a raktárhelyiségeket is) telefonnal való ellátására, valamint az önműködő tűzoltó- és tűjelző berendezésekre is feltétlenül nagy gondot kell fordítaniok.

Hogyan oldódnak meg tehát az általános tervben a tűzvédelem problémái?

A tervezet az iparvállalatok elhelyezésére két övezetet jelöl. Az egyikben — északnyugati — a város legfontosabb üzemait helyezik el. Előreláthatólag ide telepítik a jelentősebb raktárakat, garázsokat, építőanyag-raktárakat és a különböző kommunális vállalatokat is.

A második — keleti — övezetben egy nagy nyomdaüzem, valamint kisebb könnyűipari objektumok nyerne elhelyezést.

Az erdőmentes középső területek a lakóövezetekhez vezetnek; a város központját pedig terek, rövid utak és utcák alkotják, amelyekbe az adminisztratív, társadalmi és kulturális intézményeket telepítik.

A tervezési problémák gondos vizsgálata során kiderült, hogy a tűzoltóegységnek — összes részlegeivel együtt — a város közepén kell állomásoznia. Ebben az esetben ugyanis bármely ipari objektumhoz legfeljebb 7-8, a lakóházakhoz pedig 5 perc alatt érkehetnek ki a tűzoltó-gépjárművek.

Mivel az iparvállalatok előreláthatólag nem rendelkeznek vonuló szerekkel (azokban csak a minimális megelőző apparátus lesz), viszont a tűzoltóságnak káreset alkalmával a várossal szomszédos településeknek is segítséget kell nyújtania, mindkét ipari övezetben tűzország felállítását tervezik. Az egység, valamint a két őrség így történő elhelyezése lehetővé teszi, hogy a városban levő erőkkel önállóan oldják meg a tűzoltási problémákat.

A főútvonalaknak — amelyekhez 500-600 m sávmélységben a lakóövezetek csatlakoznak — a tervezetben javasolt rendszere (kétirányúak és a középpontban találkoznak), megkönnyíti és igen kényelmessé teszi a város főbb pontjai közötti összeköttetést, következetesen tehát a tűzoltó-gépjárműveknek bármely városrészbe történő gyors kiérkezését is.

A város kötetlen tervezése belső övezeti zsákutcák kialakításához vezetett, s ezért a lakónegyedeken belül lehetetlenné válik az átmenő forgalom lebonyolítása. Ez rendkívül

egészséges körülményeket teremt a lakóknak, ezzel szemben kétségtelenül megemeli a tűzoltóság „manőverezését”. A terv azonban mégis sikerült elfogadható malmátnok a tűzvédelem számára. Az övezeteket terekek képezik ki, a terv mellett pedig kiszélesítések alkalmasak, hogy a vízszervezési helyre álló tűzoltó-gépjárművek ne akadályozzák az átmenő forgalom lebonyolítását.

A tervezett szputnyik-város tűzoltási szolgáló vízellátóhelyei föld alatti vízi vezetékekkel minden vízhozamú horizontban 13 mélységig elegendő mennyiségben találhatók.

A háztartási és az ipari szükségletek aránt — egy főre számítva — napi átlagos vízhozamot biztosítanak (540 liter) tűzoltási célokra szolgáló víz megléte előreláthatóan 200 liter lesz másodpercenként — egyidejűleg két tűz helyre — a vízhozamot tartalmazó víztárolóból. Másodpercenkénti hozzávetőlegesen 100 liter víz rendelkezésre áll.

Ilyen nagy követelmények kielégítésére néhány artézi vízforrás egyidejű résztétele szükséges. A tervezet egyik vízkiutcsoport létesítését irányozza elő; a portokat a város határában egymástól távoltságban helyezik el. Mindegyik két, 100 és 150 m³/óra teljesítményű szivattyúállomásból és 100 m³ tiszta vizet tartalmazó víztárolóból. Jelenleg a kiutcsoportokon belüli vízszámának növelése érdekében a vízkiutcsoportok decentralizálása szükséges.

Az artézi vízforrások decentralizálása védelem számára a város minden részére vizet biztosít. Emellett a csővezeték megválasztása is rendkívül fontosnak ígérkezik.

Mint az ábrán láthatjuk, mindegyik csoportnak két — 400 mm átmérőjű — gyűrű által táplált — nyomás alatt vezetése van. A csőhálózatot 300 és 400 mm átmérőjű gyűrűsorok alkotják. Az ilyen átmérők lehetővé teszik a csőhálózat víz-tűzoltási célokra, valamint ipari szükségletekre történő teljes mértékű használatát. A vízszervezés moszkvai nívóhoz igazított, és az utak helyzeténél magasabb szintű — a város területén elhelyezett tűzcsapokból történhet.

A tűzoltóság vízszervezési lehetőségei nem csupán a városi vízvezeték hálózatán keresztül, hanem a lakóövezet közepén — a főútvonalon — „elfolyó” tavat létesítve egyébként igen jól felhasználhatók: természeti adottságai. A terv a szputnyik-város részén előnyösen meglévő mesterséges vízelő helyek építését nyozza. Mindez teljesen kielégíti a tűzoltóság követelményeket.

Az építészeknek, mérnököknek és tűzrendészeti szakértőknek a szputnyik-város elkészítésében végzett együttes tevékenységétől gazdagítja majd a város életét.

(Megjelent a „Pozsarnoje Gyelo” 195. számában.)



Általános terv (változat)

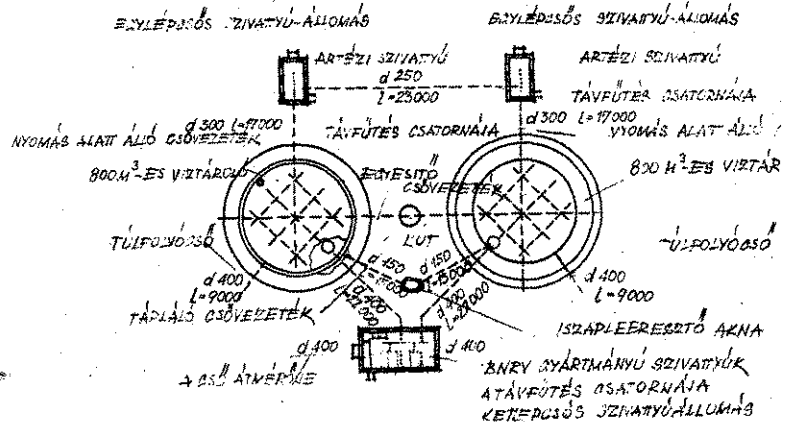

A vízvezeték-hálózatot tápláló állomásrendszer egyik lehetséges

Tűzoltóságok TÉLI ELŐKÉSZÍTÉSE

II.

Ebből a szempontból különbséget kell tennünk a készenléti szolgálata állított és az egyéb gépjármű, továbbá az Otto- és Diesel-üzemű jármű között. Az alább ismertetett indítási módok a fűtött szertárban, gépjárművekre vonatkoznak. (A fűtetlen szertárban álló vagy a szabadban éjszakázó gépjárművek fagyvédelmével és téli indításával nem foglalkozunk, mivel ez a tűzoltói gyakorlatban rendkívül ritkán fordul elő.)

A benzínüzemű (Otto-motoros) gépjárművek

indítását, ha azok nem állnak készenléti szolgálatban, a következőkben végezzük:

1. Az indító-szivató (vagy csappantyú) húzógombját teljesen kinyomjuk.
 2. Bekapcsoljuk a gyújtást, és a tengelykapcsoló-pedál kinyomása lett önindítóval forgatjuk a motort. A gázpedált közben nem szabad lenyomni, mert a szivató működése megszűnik.
 3. Amint a motor beindult, a szivatógombot félállásba toljuk vissza.
 4. A szivató félállása (középállása) mellett addig melegítjük a motort, míg üresjárásban a szivató használata nélkül is egyenletesen megy. A motor bemelegedése után a szivatót okvetlenül kapcsoljuk ki, mert használata benzindús keveréket eredményez; a benzín a hengerek felől lemossa a kenőolajat, s így a dugattyúk szárazon járnak. Emellett a benzín belekerül az olajtekőbe és az olaját oly mértékben felhígítja, hogy kenőképességét elveszíti. Az indító-berendezés használata miatt a motor gyors tönkremenését okozza.
- A készenléti benzínüzemű gépjármű indítása abban különbözik az üresjárattól, hogy a néhány perces bemelegítés helyett a gázpedál gyors lenyomogatásával igyekszünk felpörgetni a motort, és az üresjárati fordulatszámnál valamivel nagyobb fordulatszámon tartjuk, míg a motor simán működik, egyenletesen gyűjt és a vonulás megkezdhető. A tűzoltóknak természetesen húzzuk fel, hogy a motor minél előbb eléri az üzemi hőmérsékletet; ha ez megtörtént, a redőnyt eresztjük le. A nagyon áthűlt benzínmotor indítását megkönnyítjük, ha a szivatóhoz egy kis kannából (spritzkanna) néhány csepp könnyűbenzint adunk. Jó tudni, hogy gyenge akkumulátor esetén, ha az indító motor csak gyengén forog, kézforgatóval még be lehet indítani a motort.

Diesel-motoros gépjárművek indítása

A jármű különösebb nehézséggel, ha a szertár hőmérséklete megfelelő, csak akkor indítható, ha a szertár hőmérséklete megfelelő, különben a fél, egy perces izzítás után teljes töltést adva, önindítóval, s a tengelykapcsolót közben nyomjuk ki. Amennyiben a szokásos indítási módszerek eredménytelennek bizonyulnak, s közben az akkumulátor is a kimerüléshez közeledne, akkor a következők szerint lehet csak a sor a „behúzatásra”.

Gépjárművünket vontatórúddal a vontató gépjárműhöz kötjük, a szivatógombot a 4. vagy 5. sebességfokozatba helyezzük, és a tengelykapcsolót kinyomjuk. A kézi gázkart az üresjárati állás fölé emeljük és a motort izzítunk. Ezután jelt adunk az indulásra, s a kb. 20 km/ó. sebesség elérésekor a tengelykapcsolót óvatosan felengedjük, ugyanakkor a gázpedált teljes töltést adunk. A motor beindulásakor a tengelykapcsolót kinyomjuk, a sebességváltókat üres állásba hozzuk, és a töltést kikapcsoljuk. Ha a motor már biztonságosan jár, jelt adunk a megállásra a vontatórudat lekasztjuk. Riasztás esetén azonnal a kárszínhelyre menekülünk, egyéb feladat esetén pedig 5-8 perces lassú járatással bemelegítjük a motort.

Gépjárművek, fecskendők víztartályának és szivattyújának fagyvédelme

A kellően fűtött szertárban készenlétkébe helyezett gépjárműfecskendők 6-8 óráig kint tartózkodhatnak, anélkül, hogy a tartály vizét veszély fenyegetné. Ha viszont a szertár hőmérséklete +1, +2 C°-os, azaz hidegben történő vonulás esetén a fagyveszély már 3-3,5 óras tartózkodás után jelentkezhet. Minden olyan esetben, amikor a gépjárműfecskendők fagyveszélynek kitéve szertárban vagyunk kénytelenek tartani, vagy pedig a kérésztől való bevonulás elé akadályok górcsók, a tartályt feltétlenül víztelenítenünk kell.

0 C° hőmérséklet alatt fokozottan ügyeljünk a gépjárműfecskendők tartályjának fagy elleni védelmére, illetve víztelenítésére. A tartályok és ürítő-szelepek tökéletes zárása következtében a szivattyúban, illetve a szivócsőben víz gyűlik össze, amely a hidegben történő vonulás során befagyhat. Ezért szükséges a szivattyú víztelenítésének gyakori ismétlése, illetve a szivócsőnek állandó nyitvatartása, 0 C° hőmérséklet alatt a szivattyú szelepeit hulladéktextíliák felhasználásával védjük.

A tartós hideg beálltakor valamennyi gépjárműfecskendőt, egyéb gépjárműfecskendőt, vízszállító lajtot és vízzel dolgozó tűzoltó-készüléket víztelenítenünk kell. (Kivéve, ha a tűzoltószer fagyás elleni védelme álló szertárfűtésrel vagy megbízható fagyásgátló szer alkalmazásával biztosított van!)

Nyomó- és szivótömlők téli kezelése

Hideg időben, 0 C° alatti hőmérsékleten fokozott gondossággal kell eljárni a nyomótömlők használatát, szállítását, mosását és szárítását. Ha a hőmérséklet a fagyponthoz alacsonyabb, a használt nyomótömlőket lehetőleg legrövidebb időn belül víztelenítsük, s minél kevesebb törés-egysoros tekercsbe hajtogassuk össze. A fagyos tömlőt mindaddig csak akkor fűtött helyiségben, amíg a fagy a tömlőn felenged, s csak akkor vesszük ki a tömlőt tisztításához.

Fagyott tömlővel – a szállításon kívül – bármilyen műveletek végrehajtása, mivel az a tömlő kitérését, tönkremenetét okozza. Ha a fagyott tömlő hőmérséklet +3 C° alatti van, a tömlő szárítása csak fűtött helyiségben történhet. A tömlőszárító tornyok fűtéséről tehát gondoskodni kell. A szivótömlőket a használatot követően hozzuk függőleges helyzetbe, hogy minden víz eltávozzon belőlük.

Kovács József
tűz. főnöky.

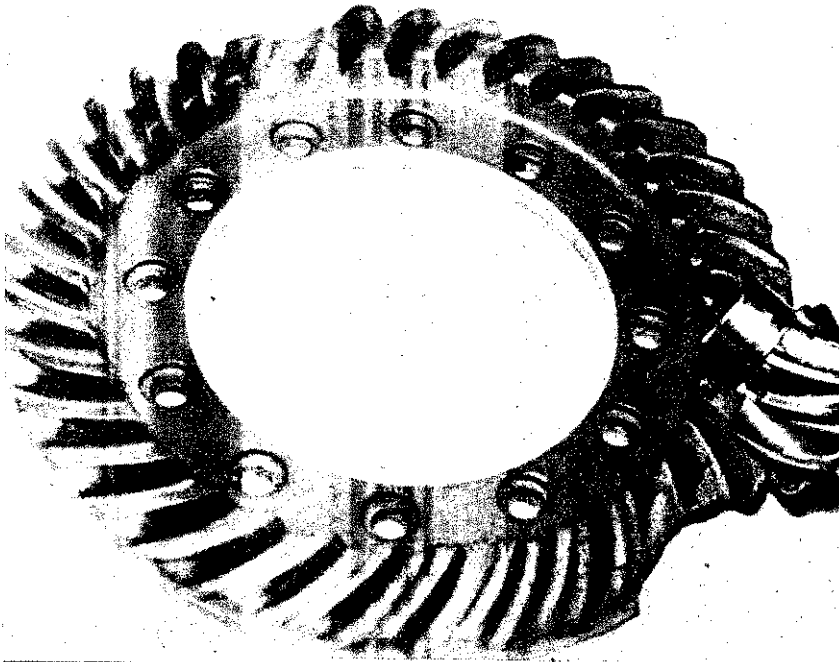

Ez a tányér- és kúpkerék a helytelen téli behúzatás következtében tört el



A téli idő beálltával így nem szabad tömlőt tekeresni...

...mert ez lesz a következménye

A fagyott tömlőt a lehető legnagyobb hosszúságban, törés nélkül hajtsuk össze

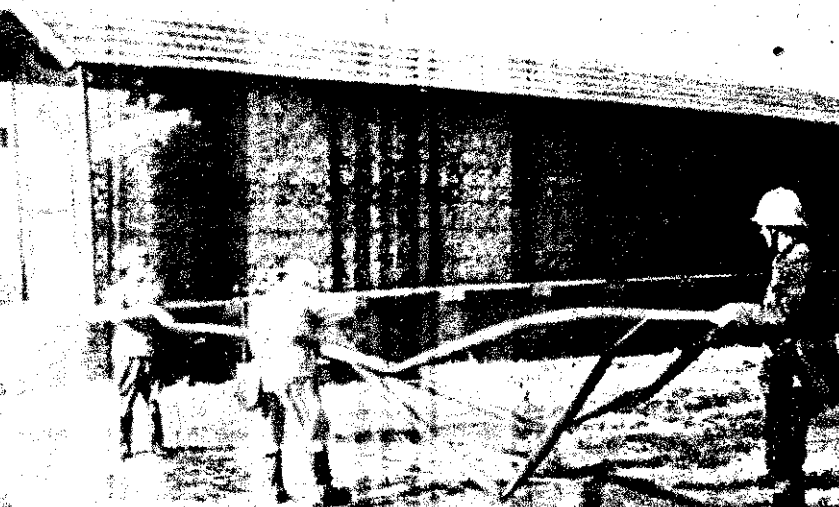

A gépjárművek fékberendezése

A tűzoltóság gépjárműállománya az utóbbi években jelentős mértékben növekedett, s a növekedés a jövőben még inkább emelkedik. Ez a tény szükségessé tette, hogy a gépjárművek, de különösen a gépjárműfecsikendők fékberendezéseinek működés módjait lapunk hasábjain is ismertessük. Arra természetesen nincsen lehetőség, hogy a legapróbb részletproblémákkal is foglalkozhassunk, hiszen a különféle fékmegoldásokról, azok működéséről, beállításáról stb. könyveket lehetne írni. Cikkünk csupán a legszükségesebb tudnivalókkal foglalkozik.

A világ legkülönbözőbb autógyarai, valamint a gépjárművek korszerűsítésével foglalkozó tudományos intézetek hatalmas erőfeszítéseket tesznek a fékberendezések tökéletesítése terén is. Az erőfeszítések következtében nap mint nap újabb szerkezetekkel találkozhatunk a szakirodalomban, azonban az általánosan használt fékmegoldások az úgynevezett „mechanikus”, a „folyadékfék” és a pneumatikus vagy más néven „légfék”. Cikkünkben főként ezekkel a fékberendezésekkel foglalkozunk.

A közlekedésrendészeti szabályok (KRESZ) előírják, hogy a fékberendezésnek milyen lassulást kell biztosítania. Az előírás röviden a következő:

a) személygépkocsiknál, ha a jármű 100 km/óra sebességnél gyorsabban nem képes haladni, a lassulás $a=4$ m/mp², egyébként 5 m/mp²;

b) tehergépkocsiknál, ha a jármű nem képes 40 km/óra sebességet meghaladni, $a=2,5$ m/mp², egyébként 3,5 m/mp² lassulást kell biztosítani.

Tekintettel arra, hogy a tűzoltóságnál alkalmazott gépjárműfecsikendők végsebessége nagyobb, mint 40 km/ó, de kisebb mint 100 km/ó, a fentiekből kitűnik, hogy a fékberendezésnek 3,5–4,5 m/mp², míg tehergépkocsiknál 1,5 m/mp² az előírt lassulás. Ezek előrebocsátása után nézzük meg, hogyan működnek a különböző fékberendezések.

I. A mechanikus fékek

A mechanikus féket az jellemzi, hogy az erőátviteli szervek (a pedáltól a fékpofáig) emeltyűkből, rudazatokból, acélkötélekből állanak. Ma már csak elvétve alkalmaznak lábfékként. A kézfékek viszont csaknem minden esetben mechanikus fékek. A mechanikus fékeknek igen sok hibalehetősége van — pl. a fékhuz-

lok állandóan nyúlnak, s ennek következtében sűrűn kell utánaállítani. A másik probléma az, hogy a szerkezetbe be kell építeni egy úgynevezett kiegyenlítő szerkezetet, amely biztosítja, hogy minden kerékre egyenlő nagyságú fékerő adódjék át. Az 1. sz. ábra azt mutatja, hogy ha a fékerő nem egyenlő nagyságú, a gépjármű fékezésekor megváltoztatja mozgási irányát. Ez csúszós útviszonyok esetén válhat különösen veszélyessé.

Az ábrán a menetirány (M_i) nyílal van jelölve, s az a ábrán azt az esetet mutatjuk be, amikor a jobb oldali (P_j) és a bal oldali (P_b) erők egyenlő nagyságúak, tehát a fékbeállítás helyes. A b ábrán az a eset van feltüntetve, amikor P_b nagyobb, mint P_j. Ilyen beállítással

meghúzza a (2) jelű rudat, mely egyenlítőművet (3) hozza mozgásba. egyenlítőmű a (4) jelű mozgó rud fordítja, s a rud két végéhez csatlakozókarok meghúzzák az első kerékek zsaljait (5), melyek a fékcaron (9) túl elforgatják a fékkulcsokat (10). kulcsok mozgásba hozzák a fékpofákat azok a fékdobhoz szorulva létre a fékezést. A gondolatmenetet ugyancsak folytatva, követni lehet a hátsó fékbeállítását a lábfékkel, valamint a (11) működését is.

A gyakorlatban természetesen mechanikus fékmegoldásokkal is találkozhatunk. Vannak olyan fékberendezések is, melyeknél kizárólag csak fékhuzal van megoldva a fékcarok, il-

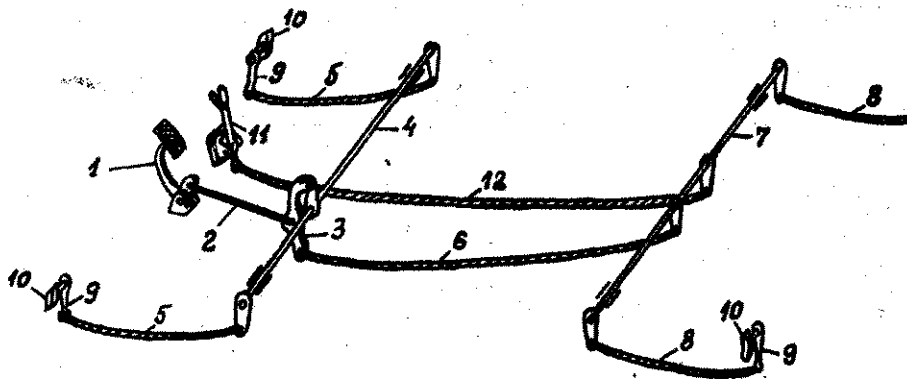

2. ábra. Mechanikus fék vázlata:

1. — fékpedál — 2. vonórúd — 3. kiegyenlítőmű — 4. első összekötő rúd — 5. első fékhuzal — 6. összekötő huzal — 7. hátsó összekötő rúd — 8. hátsó fékhuzalok — 9. fékcarok — 10. fékkulcsok — 11. kézfék-kar — 12. kézfék-huzal

fékezve, a gépkocsi eltér az eredeti menetiránytól.

A mechanikus fékberendezést csak a fékberendezés hideg állapotában szabad utánállítani. Az utánállítás a megnövekedett fékút vagy a fékpedál holtjáték-megnövekedésének észlelésekor válik szükségessé. Utánaállításkor meg kell vizsgálni a fékberendezés minden mozgó alkatrészét, hogy nincs-e kopásból eredő kotyogásuk, mert azok összeadódva lehetetlenné teszik a pontos beállítást. Ilyen esetben ki kell javítani a hibákat, s utána beállítani a fékberendezést.

A 2. sz. ábra a mechanikus fékberendezés elvi vázlatát ismerteti.

Az ábrán jól követhető a fékszerkezet működése: a pedált (1) megnyomva, az

fékkulcsok mozgatása. Ezeknél a fékberendezéseknél kevesebb a hibalehetőség, milyen módon vannak a rudazatok huzalok variálva, a működési elv ugyanaz, tehát a fék karbantartásának a működési elv ismeretel nélkül okozhat problémát.

A 2. sz. ábrán a könnyebb átláthatóság kedvéért nem tüntettük fel a fékpofákat. A 3. sz. ábra a fékdobba tett fékpofákat mutatja. Működési elvük a következő:

A fékcar megmozdításával meghúzzuk a fékkulcsot (1), amely körül elfordulva, szétfeszíti a fékzsalj (2), melyek a (3) számmal jelzett fékzsalj körül elfordulva, a rájuk s felbetéteket (4) nekiszorítják a fékpofák (5). A felbetétek anyaga rézből, azbeszt vagy keménygumi. A fékfejezése után a visszahúzó rugó (6) a fékdob — ismét felszabadulva — tövé teszi a kerékek újabb mozgását.

II. A folyadékfék

A folyadékféket más néven hidraulikus féknek is szokták nevezni. Működési elvük az úgynevezett hidraulikus áttétel elvén alapul. Lényege az, hogy kis erővel (a hátsó erő) hosszú úton át nagy erőt, mely erő a fékzsaljra gyakorolva, kisebb utat

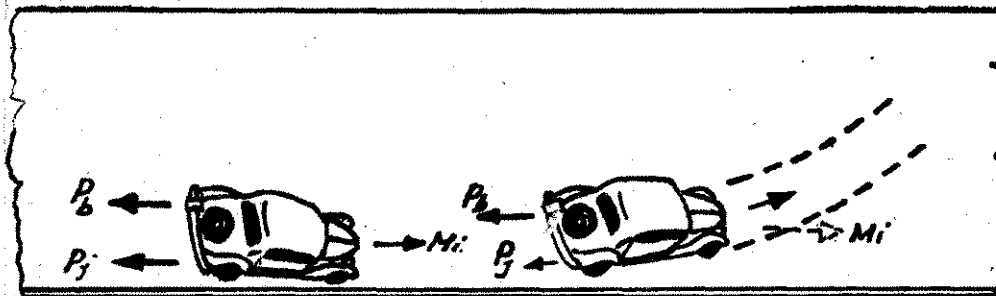

1. ábra

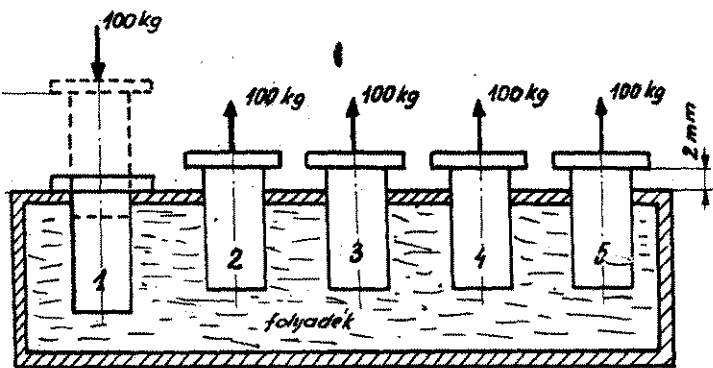

4. ábra

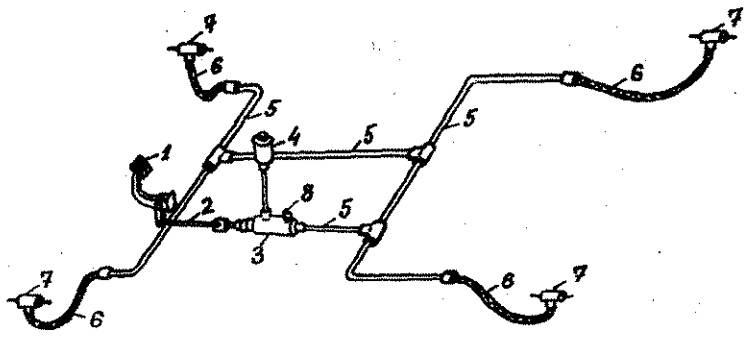

5. ábra

1. fékpedál — 2. nyomórúd — 3. főfékhenger — 4. fékfolyadéktartály — 5. merev fékesővek — 6. gumicsővek — 7. kerékfékhengerek — 8. stopplámpa-kapcsoló

4. sz. ábra a hidraulikus áttétel lényegét mutatja:

az ábrán a dugattyúk átmérője azonos. 1. sz. dugattyút — mely itt megfelelő épjarmú főfékhenger-dugattyújának — 100 kg erővel elmozdítjuk 8 mm úton. Dugattyú elmozdulásának hatására a rudak elmozdítják a 2., 3., 4. és 5. sz. dugattyúkat ugyancsak 100 kg erővel, de csak 2-2 mm úton. A mozgott dugattyúkat

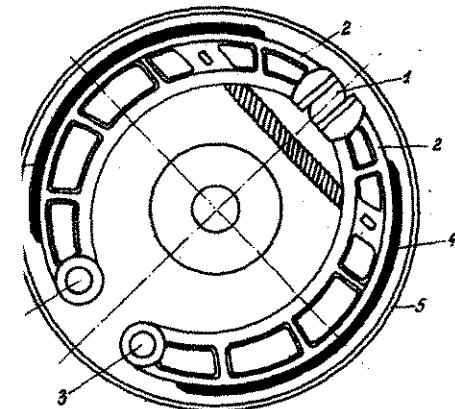

3. ábra

itt megfelelnek a kerék fékhengerek dugattyúinak. A fődugattyúra ható 100 kg 8 mm elmozdulással összesen 400 kg mozgott meg 2 mm úton. Ez a jelleg azért következik be, mert a folyadékban a nyomás minden irányban egyenlően terjed, ha tehát egyforma a dugattyúk felülete, valamennyi dugattyúra egyforma nagyságú nyomóerő hat. Az elmozdulás viszont azért 4 mm, mert az 1. sz. fődugattyúra ható 100 kg elmozdulásával kiszorított folyadék mennyiség négy egyenlő részre osztható el, amikor a négy egyforma elmozdult dugattyú elmozdul.

gépjárművek folyadéktékei ugyanezen elv alapján dolgoznak. A főfékhenger dugattyújára hat a pedálon kifejtett erő. A dugattyú a hidraulikus áttétel-megfelelően nyomja a folyadékot az arra szolgáló csővezetékön át a fékerek dugattyúihoz, s azokat működésbe hozza. Az 5. sz. ábra egy gépjármű fékberendezésének vázlatát mu-

nyomófékpedál (1) megnyomásakor a nyomórúd (2) mozgásba hozza a főfékhenger dugattyúját, mely a fékfolyadékot maga hozva, eljuttatja a kerékfékhengerek (7) vezető merev (5) és hajlékony (6) csővezetékéből a kerékfékhengerbe jut a folyadék, s az abban elhelyez-

ezett dugattyúkat megmozdítja. A dugattyúkat a fékpoftákat a fékdoboknak nekiszorítva, létrehozzák a fékezést. A fékezés befejezése után a dugattyúk visszaternek eredeti helyzetükbe, s a fékpoftákat a visszahúzó rugó ismét alapállásukba állítja. Az esetleges szivárgás hatására bekövetkező folyadékszökkenést a főfékhengerhez csatlakozó fékfolyadék-tartályból pótolja a szerkezet. A felsorolt szerkezeti elemeken kívül a főfékhengerbe egy membrános kapcsoló van beiktatva. A kapcsolónak az a rendeltetése, hogy fékezéskor — a keletkező folyadéknomás hatására — az ún. féklámpához elektromos áramot juttasson, s az kigyulladva figyelmeztesse a jármű után haladó gépkocsik vezetőit arra, hogy az előttük levő gépjármű fékez, tehát sebességét csökkenteni, nehogy a lassuló járművekbe ütközzenek az utána haladók. A mechanikus fékeknel természetesen szintén van stopplámpa-kapcsoló, azonban az mechanikus működésű.

Az 5. sz. ábra csak változatos, ezért röviden külön-külön ismertetjük az egyes szerkezeti elemek működését:

1. A főfékhenger szerkezete és működése:

A főfékhenger dugattyúját — 2 mm hézag közbeiktatásával — közvetlenül a fékpedálhoz kötik.

A gyakorlatban többféle főfékhenger típust használnak, de lényegük és elvi működésük ugyanaz. A 6. sz. ábra a főfékhenger metszetét mutatja.

A főfékhenger utántöltése önműködő. E célból az ábrán látható kis lyukhoz csatlakoztatják a folyadéktartályt. Ezt a kis lyukat kiegyenlítő furatnak nevezzük. A kiegyenlítő furat szerepe az, hogy a hiányzó folyadék az edényből a főfékhengerbe

gerbe áramolhasson, viszont a többletfolyadék — pl. a folyadék felmelegedése következtében előálló esetleges tágulás hatására — visszaáramolhasson az edénybe. Fontos, hogy az edényben állandóan legyen folyadék, mert ha a főfékhengerbe folyadék helyett levegő jut — tekintve, hogy a levegő nagymértékben összenyomható —, a fékhatás megszűnik. Ha a tartályban kevés a folyadék, a főfékhengerbe ugyancsak levegő kerülhet be akkor, amikor a fékpofták kopása miatt utánállítást válik szükségessé. Fékezéskor a kiegyenlítő furatnak mincsen szerepe.

A kiegyenlítő furat méretén nem szabad változtatni, mert ha megnöveljük, akkor a folyadék a kényelmesebb utat választva, visszaáramlik az edénybe, s a fékezés számára nem lesz elegendő nyomás. A kiegyenlítő furat tehát a folyadékfék-henger lelke, ezért gondoskodni kell arról, hogy a főfékhenger a furaton át állandóan összeköttetésben legyen a tartállyal.

(Folytatás a következő számban.)

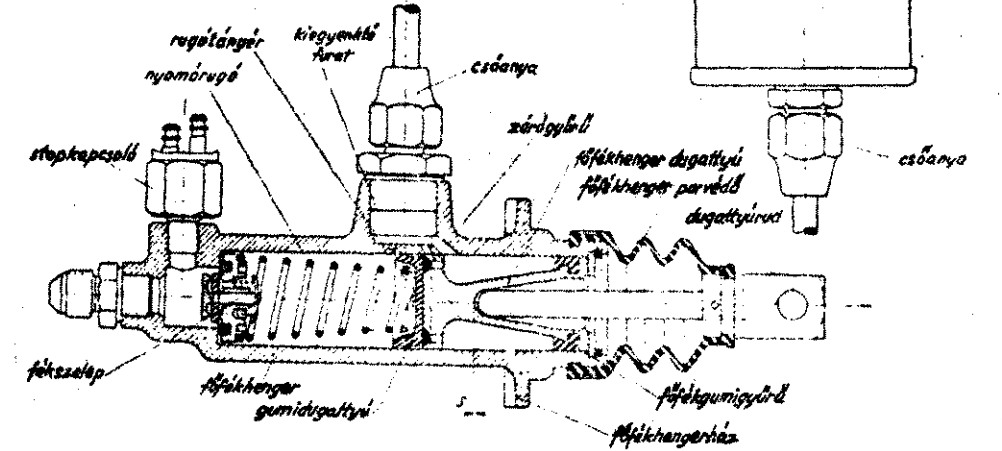

6. ábra

A kenőolaj FURFUROLOS finomítása

II.

A finomítás egyéb lehetőségei

A gázolaj finomításánál — a kenőolajjal szemben — nem a parafinos jellegét választják ki, hanem a szénhidrogéneket távolítják el — így javul a motorhajtó anyag gyújtási hajlama. A gázolaj-finomításnál az oldószer aránya 1:1, tehát eltérő a kenőolaj-finomításnál felhasznált mennyiséggel szemben. Ez szintén a tűzrendszetet érintő adat, mert így lényegesen kevesebb oldószer elhelyezéséről, illetve szállításáról kell gondoskodnunk. Eltérő adat még az, hogy a kivonatolásba került elegy hőmérséklete az extrakciós berendezésben 35–50 °C között van; tehát alacsonyabb, mint a kenőolaj-finomítás, illetőleg — üzemeltetés extrakciós hőfoka. Ezt a tűzrendészeti előírások megállapításánál szintén figyelembe kell venni. Ide tartozik végül az is, hogy a csökemencéből távozó olaj 300 °C hőmérséklet között van.

Ezeket az adatokat a furfurolos eljárás mellett röviden csak azért ismertettük, hogy tájékozásul szolgáljanak a jövő kilátások valószínűségeinél. Jelenleg azonban a magyar ipar súlypontilag a kenőolaj finomítására rendezkedik be, ezért ennek a tűzrendészeti vonatkozásait ismertetjük a következőkben.

Az üzemeltetés tűzrendészeti csoportosítása

Az oldószeres finomítás általános üzemeltetési viszonyainak és a gyártás folyamatának a megismerése után a tűzrendészeti előírások meghatározása céljából elsősorban az üzemeltetést rendszerezjük, azután olyan fő területekre csoportosítjuk, hogy a szabályozás szempontjából a legegyszerűbben áttekinthessük. Így ugyanis az üzemeltetés tűzrendészeti követelményei jóval könnyebben értékelhetők és egyben a szükséges előírások is megállapíthatók. Ez a csoportosítás azért jó, mert az ipari termelésben a nyersanyag, az előkészítés és az üzemeltetés nagyon sokszor különböző tűzveszélyességű. Pl. ebben az esetben is, tehát a furfurolos finomításnál a nyersanyag előmelegítése 100 °C körüli hőmérsékletet igényel, a továbbiakban pedig az üzemeltetésnél 250 °C körüli a hőmérséklet. Ennek figyelembe vételével a kenőolaj-finomító eljárást a következő szakaszokra osztjuk:

1. az oldószer és a finomítandó anyag (kenőolaj, gázolaj) érintkeztetése vagy — egyszerűbben — összekeverése;
2. a gyártás, illetőleg a finomítás közben nyert anyagok (rétegek) elkülönítése;
3. végül a kapott rétegekből az oldószer eltávolítása és ismételt visszajuttatása az extrakciós berendezésbe (visszanyerés).

Az anyagok érintkeztetése (összekeverése) többféle módszerrel biztosítható; így pl. keverőlapátokkal, lyukasított lapátokkal, töltőanyaggal, töltött tornyokon át az anyag átáramoltatásával stb.

Az egyes anyagrétegeket (finomított olaj, melléktermék stb.) a legegyszerűbb módon ülepítéssel vagy a centrifugális

erő hatásával nyerik, de a szétválasztás a fajsúlykülönbséggel is elérhető.

Az oldószer egyébként desztillációval választják ki.

Tűzrendészeti szempontból fontos ez az üzemi elkülönítés, mert megállapíthatjuk, hogy az egyes részek között változó a tűzveszélyesség. Itt pl. a desztilláció a legveszélyesebb. Lényeges az is, hogy egy-egy üzemi rész milyen terjedelmű; pl. ennél az üzemnél az extrakció, tehát az érintkeztetés vagy összekeverés az üze-

kifolyólag (megfelelő ellenőrzés m nagyobb tűz nem keletkezhet. A v és a szivattyús rész elzárható, s így akadályozhatjuk, hogy az utánfolyás lett esetleg nagyobb mennyiségű ol rüljön a tűztérbe. Emiatt szükséges landó ellenőrzés, mivel előfordulhat a kemencékben levő csövek, illetve összeillesztései megrongálódnak és kifolyik a kemencébe. Ellenőrzés azonnal leállítható a finomító re ellenkező esetben azonban még ró

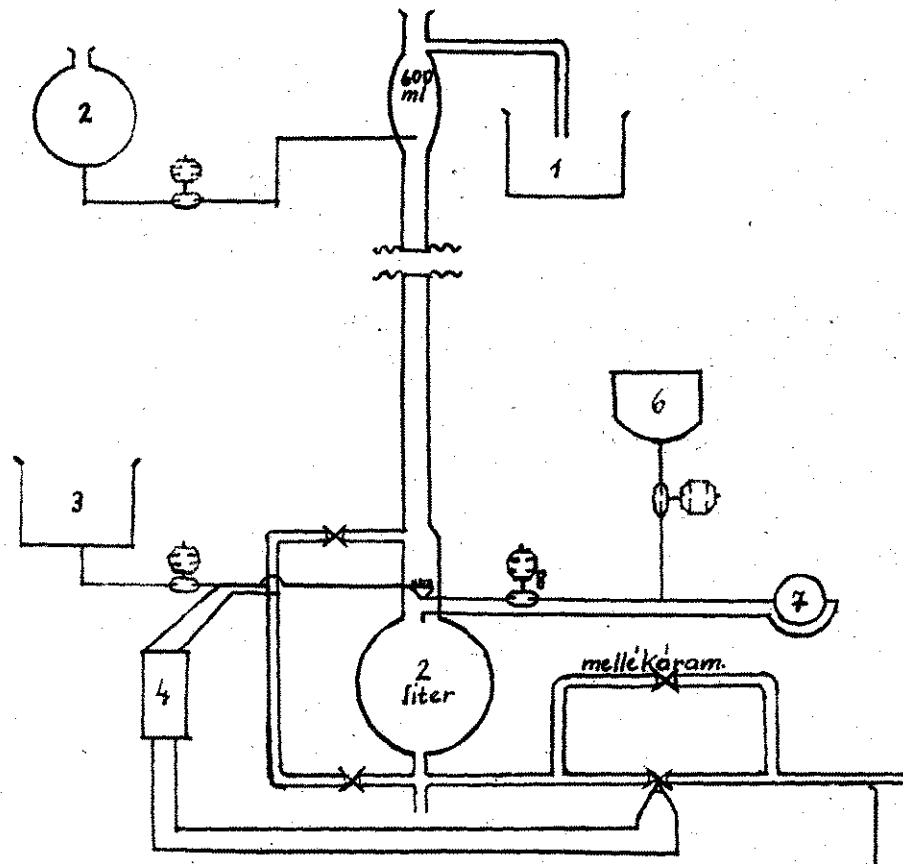

Olajfinomító berendezés laboratóriumi ellenőrzéshez:

1. finomított olaj gyűjtője — 2. katalizátor tartálya — 3. nyersanyag- (olaj-) tartály — 4. deknívó-szabályozó — 5. kivonat- (extraháló) gyűjtő — 6. víztartály — 7. keverő — 8.

melletésnek egy egészen kicsi része, a nagyobbik rész az elkülönítés, a desztilláció és az oldószer visszanyerése.

Az üzemeltetés egyes szakaszainak a megismeréséhez hozzátartozik a fűtőrendszer vizsgálata, amellyel a kenőolaj-finomításhoz a mindenkori legmegfelelőbb hőmérsékletet biztosítjuk. A legkorszerűbb megoldás a csökemencés rendszer, amelynél a tűztérben — az ún. kigyócsőben — megfelelő hőmérsékleten a finomításra kerülő olajat áramoltatják. Itt a csökemencét a finomításnál leválasztott és visszamaradt olajjal (melléktermék) fűtik. A leválasztott, már ismételt finomításra alkalmatlan, magas kalóriájú anyagot tehát részben a finomító berendezésnél használják fel.

A csökemencés rendszer tűzrendészeti szempontból viszonylag jónak mondható, mert egy időben a csövezetékben kevés olaj van, tehát ha hiba fordul elő, ebből

is előfordulhat. A csövek ellenőrlajdonképpen nemcsak éppen a kaszra vonatkozik, hanem az ü többi részére is, ahol ugyancsak elhibásodása vagy a szigetelés e sa miatt a kiáramló forró olaj veszélyezteteti a környezetet, e dolgozókat is sérülés érheti.

Telepítés

A megelőző szabályok értelmében elsősorban azt kell megállapítani: finomító üzem telepen h Ez azért fontos, mert a telepít beépült viszonyokhoz kell alkalmazni. Ebből a tényből arra köve hogy a telepítés tűzrendészeti nagyrészt tulajdonképpen biztonság. A megközelítés, a vízszertárság hatása, illetve, hogy a:

lajfinomító üzem milyen mértékben vezélyeztetni a szomszédságot, s a magas- esztülség közelsége már az eredeti üzem tesztésénél tisztázódik és rendeződik. Ia ezek a szempontok megfelelnek a megépült ásványolajfeldolgozó üzemnél, kkor kielégítőek lesznek a kenőolajfinomító létesítésénél is. Egyedüli a szabad lozgás, amelyet a kenőolajfinomító telepítésénél esetenként alaposan meg kell lsgálni, mert a már meglévő üzemek redeti létesítésénél a fejlesztési tervek ondos figyelembevétele mellett is valózínű, hogy erre az új üzemeltetési fajira, a furfurolos kenőolajfinomításra em számítottak a tervezők.

Építés

Az építési szabályok megállapításánál a tudnivaló, hogy a kenőolajfinomító tesztményei nem szorulnak belső, épületen belüli elhelyezésre. A tartályok, a örendszerek, az extrakciós és desztillációs toronyok kivétel nélkül szabadon álló tesztmények. Ez a megállapítás azért ntos, mert így nem kell foglalkoznunk zal, hogy a felépítményt, amelyben a ionitót elhelyeznék, milyen anyagból milyen szerkezeti részekkel kell feléteni. Ilyen értelemben csak a kisegítő szlegékekkel kell foglalkoznunk.

Ugyancsak az építési szabályokhoz tartzik az a tudnivaló is, hogy a kivonator(extrakciós), a rétegelő, illetve elkülölő rész, valamint a desztillációs üzem egy oldószerkiválasztó üzemeltetéssel pcsolatos építési követelmények kieléik a tűzrendészeti előírásokat is. Tet csak az a fontos, hogy az üzemeltbiztonsági berendezései, amelyek a hőrsékletet, a nyomást és a folyadék umlás sebességét, valamint mennyisé: szabályozzák és mutatják, mindenkor mbiztosak legyenek, és az ellenőrzés, aminő a karbantartás mindenkor szakrűen történjen.

Használat

Izek után foglalkoznunk kell azzal, y ha a furfurolos kenőolajfinomító r megépült, melyek azok az előírások, lyeket az üzemeltetésnél mindenkor osítanunk kell.

lőször is meg kell állapítanunk az mi létszámot. Ettől függően szabhatók ; ugyanis a felügyelet és ellenőrzés etelményei, s így alakítható ki az a endészeti hálózat, amely a megelőző yályok végrehajtását biztosítja.

en fontos követelmény, hogy a kenőfinomító telepen csak az oda beosdolgozók tartózkodjanak. Ez is a bizág előfeltétele.

finomító területén meg kell tiltak a dohányzást, továbbá a nyílt láng szabad tűz használatát.

nyeges a finomító területén a rendi és ztaság. Különösen a karbantartással solatos olajos rongyok eldobálása, a nböző kenőanyagok elcsepegtetése, vant az üzemben való tartása okozhat nem engedhető rendtelenséget. Ide zik az a követelmény is, hogy a keajfinomító területét mindenkor gaztaamáj kell.

üzem területén a karbantartáshoz olyan szerszámot szabad használni, y az ütődésnél nem okoz szikrázást. ítt edényben a telep területén tilos szélyes folyadékokat tartani.

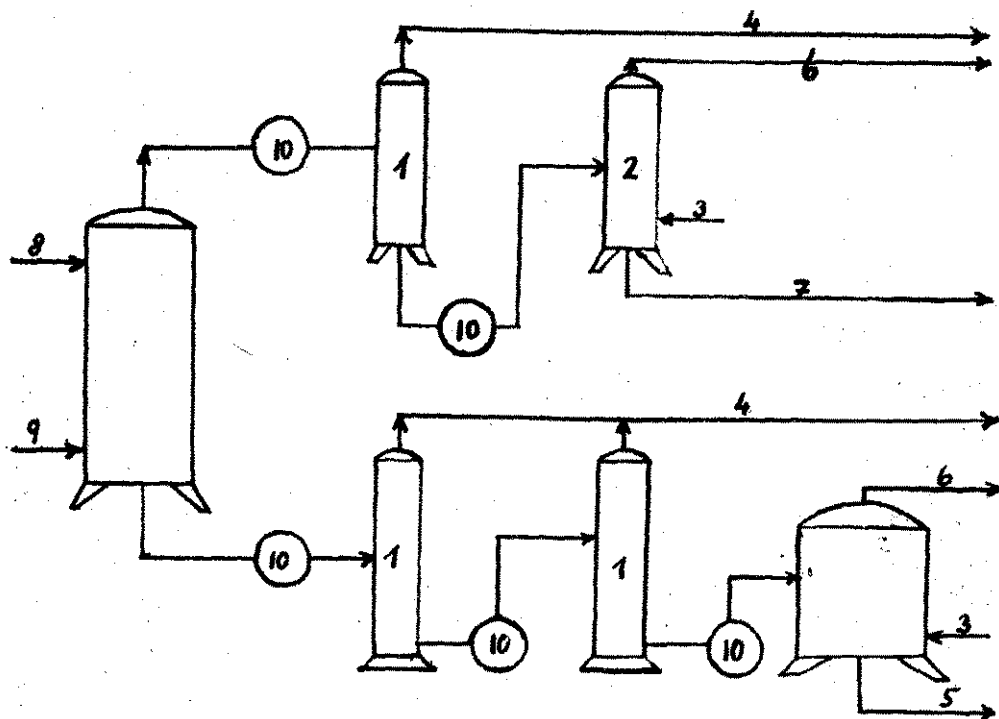

Furfurolos (oldószér) visszanyerő vázlata:

1. oldószérmentesítő torony
2. kigőzölő torony
3. vizgőz
4. száraz oldószérző
5. oldószérmentes olajkivonat
6. nedveg oldószérző
7. oldószérmentes finomított olaj
8. oldószérvezeték iránya
9. tisztításra kerülő olaj
10. vezeték

A kenőolajfinomító méreteitől függően gondoskodni kell olyan tűzoltófelszerelésről vagy esetleges berendezésről, amely folyadéktűzek oltására alkalmas. Biztosítani kell a berendezések karbantartását és ellenőrzését, és a dolgozókat alaposan ki kell oktadni ezek kezelésére.

A laboratóriumi ellenőrzés jelentősége

A laboratóriumi ellenőrzés elsősorban meghatározza a finomításra kerülő nyersanyag és oldószér összetételét, s az oldószér víztartalmát. Az oldószér desztillációs vizsgálatánál megállapítják a szükséges hőmérsékletet és a szennyeződéseket. Erre a célra a finomítási folyamat egyes szakaszaiból rendszeresen mintákat vesznek. Tűzrendészeti szempontból azért szükséges

ez a tudnivaló, mert ennek alapján a létesítésnél, az építésnél, valamint a használati engedélyek kiadásánál a laboratóriumi körülményekkel is foglalkoznunk kell. A vizsgálatokhoz tartozik — ugyancsak tűzrendészeti vonatkozásban — az is, hogy az anyag lobbacáspontját, s gőzeinek robbanási határát is megállapítsák. A laboratóriumi ellenőrzési vizsgálat alapján tájékozódunk arról, milyen oldószérvesztéssel számolhatunk. Ez azért fontos, mert ettől függően kell gondoskodni az anyagutánpótlásról.

Az elmondottakban a kenőolajfinomító sajátos viszonyait ismertettük. Nem foglalkozunk viszont azokkal a körülményekkel, amelyeket a tűzveszélyes folyadékok gyártásával kapcsolatban szabványok határoznak meg.

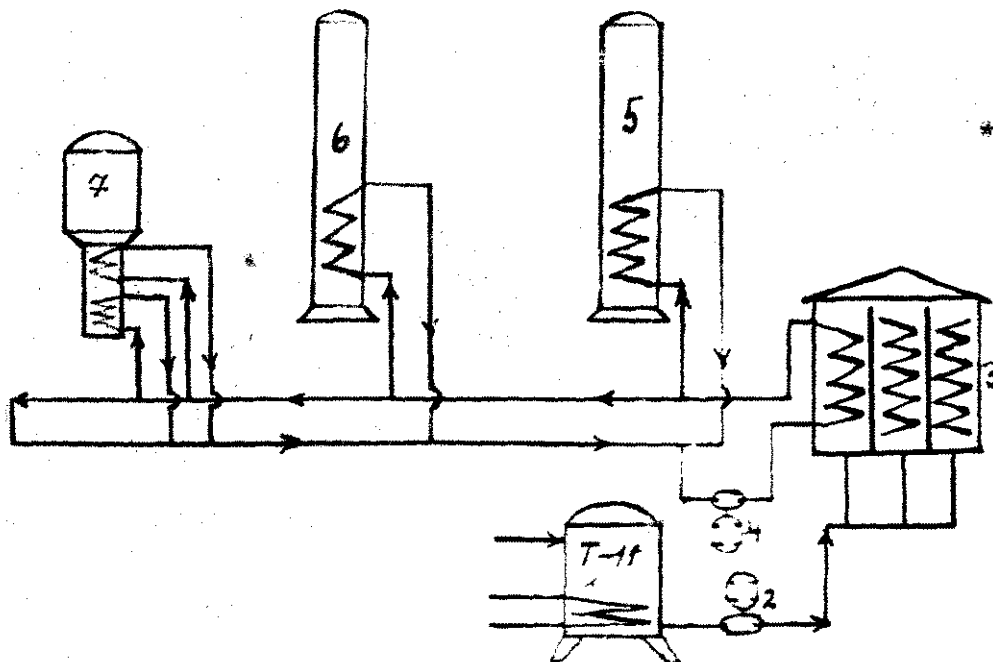

Csőkemencés fűtőrendszer

1. fűtőanyagok használati olaj tartálya
2. fűtőkerékszivattyú
3. olajfűtéses csőkemence
4. centrifugálszivattyú
- 5-7. desztilláló toronyok

A KORSZERU

villámvédelemről

II.

Ami még megoldásra vár

Meg kell mondanunk, hogy a villámvédelmi kérdésnek hazánkban tulajdonképpen nincsen gazdája, ami — véleményünk szerint — már eddig is súlyos következményekkel járt. A Nehézipari, az Építésiügyi Minisztérium, a Szabványügyi Hivatal, a Magyar Tudományos Akadémia, a Műszaki Egyetem, az Állami Biztosító és Belügyminisztérium is foglalkozik a felmerült kérdésekkel, azonban a felsorolt szervek többnyire elszigetelten, saját területük szempontjából vizsgálják a villámvédelmi problémákat. Ennek az a következménye, hogy az általános szempontokat sehol nem fogják össze, tehát nincsen egy olyan szerv, amely villámvédelmi kérdésekben biztosítaná az egységes irányítást. Ennek következménye, hogy a külföldi viszonylatban semmilyen szervezet sem képviseli hazánkat, s így nem juthatnak tudomásunkra a külföldi villámkutatási eredmények, tapasztalatok, illetve a külföld sem szerez tudomást a magyarországi villámkutatás és villámvédelem helyzetéről. A villámvédelemmel kapcsolatos dokumentáció kérdése rendkívül elhanyagolt terület. A megfelelő külföldi szakirodalom pl. nem áll a villámvédelemmel foglalkozók rendelkezésére, de nincsen feltérképezve az országban feltehető külföldi szakirodalom sem. További súlyos hiányosság, hogy teljesen hiányzik a zivatarokkal, villámlással és villámvédelemmel (emberek és állatok védelmével) kapcsolatos belföldi felvilágosító munka.

A szabvány hiányossága

Az MSZ 274—52. számú szabvány a védelem szempontjából az épületeket és létesítményeket

- egyszerű alakú épületek,
- különleges épületek és tárgyak csoportjába sorolja.

Az egyszerű épületek a szabvány szerint szokványos, nyilvános (tömegek befogadására, tartózkodására szolgáló), különleges fontosságú, éghető és robbanóanyagot tartalmazó épületek. Cikkünk anyagának szempontjából a szokványos épületek a jelentősek. Ezek az épületek 10 m-nél alacsonyabbak vagy magasabbak, illetve nem éghető vagy éghető tetőszerkezetűek és héjazatúak lehetnek. Hazánk épületeinek legnagyobb része e kategóriába tartozik, ezen belül a mezőgazdasági létesítmények kizárólag ilyen épületek. A szabvány az ilyen épületeken — „különösen villámjárta területeken vagy ha az épület a környezetből kiemelkedik” — csak ajánlatosnak tartja a villámhárító berendezés létesítését.

E rövid vizsgálódásból is megállapíthatjuk, hogy a szabvány nem foglalkozik külön a mezőgazdaság villámvédelmével. E súlyos hiányosság káros voltát a mező-

gazdaság területén villámcsapásból bekövetkezett emberélet-vesztés és tűzkár szemlélteti a leghívebben. Ez a statisztika egyáltalán nem mutat kedvező képet, és parancsolóan írja elő, hogy a szabvány hiányossága ellenére foglalkozni kell a mezőgazdaság villámvédelmével. Hazánkban a mezőgazdasági dolgozók jelentős része lakik falvakban, a többi pedig tanyaikon és magányosan álló házakban. Ennek ellenére a korábban létesült mezőgazdasági lakó- és egyéb épületek 50%-a sincs ellátva villámhárító berendezéssel. Hasonló képet mutat az éghető anyagot tároló színek és csűrök helyzete is. Nem tudunk továbbá olyan szűrűskerttről, szabadtéri szalastakarmány-tárolóról, len- és kenderkazlakról, amelyek villámvédelmével egyáltalán foglalkoztak volna. Ezeket a mulasztásokat tervszerű munkával, a rendelkezésre álló anyagi és pénzügyi eszközök célszerű felhasználásával kell felszámolni az elkövetkező időben. Ehhez természetesen meg kell határozni és ismerni kell a mezőgazdaság villámvédelemben részesítendő területét. A következőkben röviden ezzel foglalkozunk.

Élőlények (ember, állat, növény) védelme

Az emberek és az állatok tekintetében közvetett, a növények esetében pedig közvetlen védelemről beszélhetünk.

Az embernek saját magának kell gondoskodnia a villámcsapás elleni védelméről. Ez azt jelenti, hogy időben — tehát még az eső kezdete előtt — megfelelő, védett helyre kell jutnia. Hogyan választhat ki és milyen sorrendben tartson be a különböző védettségű helyek esetében? Elsősorban fémfelületű, illetve fémkeretes vagy villámhárítóval ellátott lakó- vagy egyéb s ha ez nem lehetséges, villámvédelemmel el nem látott nagy, illetve kis épületbe igyekezzünk. Amennyiben nem áll módunkban ilyen épületbe bemennünk, úgy a környezet adottságának megfelelően kíséreljük meg, hogy a legrövidebb időn belül eljussunk mély völgybe, barlangba, sűrű erdőbe, kunyhóba, földhányásba, horpadékba stb., viszont kerüljük el a keskeny tetőket, fedeleket, magános fákat, és semmi esetre se menjünk elektromos vagy egyéb vezetékoszlopok közelébe, dombtetőre, nyitott szabad területre stb. A vízben úszók se keressenek a zivatar elől védelmet az úszómedence vizében.

Az állatok védelme tekintetében az emberre vonatkozó megállapítások irányelvül szolgálhatnak. A csoportban tartózkodó állatok védelménél — a szabadtartásos állattenyésztésnél — külön megemlíthjük a villámvédelemmel el nem látott fémhuzal kerítés és a magányos facsoportok veszélyességét.

A növények közül a magányos fák kitűnő célpontot jelentenek lecsapó villám számára. Amennyiben a fa különleges (történelmi, ritka stb.) jelentőségű, aján-

latos villámvédelméről gondoskodni. delem felfogó vezetékkel (vezeték levezetőből és megfelelő földelésből). Természetesen figyelemmel kell lenni a fa növekedésére, a különböző h felerősítésére, a fa hialdozására stb.

Mezőgazdasági létesítmények védelme

Ezek az építmények (lakóházak, irodák, üzemenyagtárolók, görék, csűrök, gépállomási műhelyépületek, remizók, munkásszállás, óvoda, iskola stb.) általában 10 m-nél alacsonyabbak, így a szabványban az ilyen létesítmények „ajánlott” védelmi mód alkalmazhat. A tetőgerincen minimálisan 20 cm-re futó gerincevezető — legalább két főtől — s a kéményeken felfogók. A foknál kisebb hajlásszögű tetőknek — alsó részén — szükséges felfogó vezeték megfelelő falvastagságú esőcsatornával letettesítheti.

Éghető (szalma, nád, kátránypapír, héjazatú épületeknél (különböző anyagok, hodályok stb.) fontos követelmény, felfogó vagy a felfogóvezető a tetőtől mindenütt legalább 50 cm távol legyen.

Külön figyelmet érdemelnek a gazdasági épületekben elhelyezett néfém-tárolók (pl. víztároló, tartályok) (pek (aprító, daráló stb.). Ezeknél u illetve ezek miatt a villámvisszapü vagy az egyes néfém-tárolók között a csapás következtében keletkező statikus folytan áttűtő szikra súlyos baleset vagy tüzet okozhat. Igen fontos a néfém-tárolók és gépek földeléséről, il levezető vezetékkel és az egymással fémes összeköttetéséről gondoskodás mint a földelések jól vezető módú összeköttetése. A villámvisszapapás átütési veszély elkerülése végett ki az épületek fölé hajló s e szempont ros faágak időnkénti levágása.

Gondoskodni kell a fém- és kerítés villámvédelméről is. Ezek ugyanis a közelükben lecsapó következtében statikusan feltöltőd vagy a közvetlenül beléjük csapott miatt a kerítés érintése, illetve m lítése komoly veszélyt jelent. A megvalósítása különösen állatok sára szolgáló területek bekerítésénél fémkerítéseknél fontos.

Víztartályok, víztornyok, fények és egyéb magas fémszerkezetűek villámvédelmének megoldás fémszerkezetek jól vezető módon összeköttetése és legalább két védő alkalmazása szolgál. A gépállomási egyéb mezőgazdasági üzemek tűz tárolóit az idézett szabvány előír megfelelő védelemmel kell ellátni. alatti tárolókra ez természetesen r natkozik.

Elektromos cséplésnél és egyéb téri munkahelyekre felszerelt elektromos munkavezetékek villámvédelméről 151. sz. szabvány előírásainak meg kell gondoskodni.

Cséplőgépek, erőgépek, kazlak és szűrűk védelme

Külön kell foglalkoznunk a mozgó tárgyak (cséplőgép, stb.) és a különböző kazlak védőhárítójával, bár nálunk e téma jóformán nem terjedt, illetve sem a tűzrendészeti hatóságok sem pedig az üzemeltetők nem tartják különösebb gondot.

A cséplőgépek — amelyek üzemben huzamos ideig (napokig, hete) helyen tartózkodnak — és a körn

levő, különböző kazlak villámcsapás-
vetkeztében könnyen lángra lobban-
hatnak. E komoly veszély miatt kíván-
na lenne valamennyi cséplőgépet villám-
védelemmel ellátni. A védelem céljára a
anklin-féle villámhárító felel meg leg-
jobb. A földelés sok helyen (közégek,
ami gazdaságok, termelészövetkezetek
árúrnél) csak egy alkalommal kell el-
szüntetni, mert egy állandó földelés a
cséplőgép villámhárítójának levezetőjével
mikor könnyen összeköthető.

A különböző gördülő mezőgazdasági
gépek (kombájn, traktor) üzemeltetésük
természeténél fogva állandóan változtat-
tat helyüket. Ez a körülmény döntő fon-
osságú és meghatározó villámvédelmük
alakításában. Ezeket a járműveket
nyanis nem lehet villámhárítóval ellátni,
ez nem is célravezető megoldás. Fém
rófélelűtű futóművel ellátott traktorok
földelésére egyáltalán nincs szükség. Zi-
tar esetén ajánlatos azonban az ilyen
gépekkel is védett helyre igyekezni. Ha
égis a szabadban kell megállni, a ve-
dő az esetleges villámcsapás veszélyé-
k elkerülése végett minden esetben
gyja el a gépet. A szabadban ugyanis
nek a veszélynek a gép ki van téve.
becsapódó villám — feltehetően —
lönősebb károkozás nélkül a gép fém-
zán keresztül a földbe vezetődik. A
ami járófelületű futóművel rendelkező
gépeknel ezért ajánlatos a gép fémrészeit
egfelelő keresztmetszetű vezetők és a
földbe kb. 1 m mélyre szúrható földelővel
földelni.

Habár az elmozdítható tárgyaknál nem
akori a különböző gépekben okozott
lámkár, mégis megfontolandó az ismer-
tett védekezés alkalmazása. Ha ezt a
egállapítást elfogadjuk, úgy a külön-
zö termény- és egyéb — könnyen gyul-
ló — kazlak villámvédelme még foko-
tobb figyelmet érdemel. A kazlakban
ozott villámcsapás következtében elő-
ző tűzkár is jelentős. Ez perze nem azt
enti, hogy ezután minden magányos
zlat önálló villámvédelmi berendezés-
lássunk el. Azt viszont feltétlenül meg
l vizsgálunk, hol találhat nagyobb
megben kazal. Minden község, állami
zdaság és termelészövetkezet rendelke-
közös szerűvel, ahol évről évre azonos
lyen kazlakban tárolják a szalastakar-
nyokat, a szénát, a szalmát stb. — nem
szólva az ipari növények (len, kender
.) kazabozóiról. Az ilyen helyeken már
nmi akadálya nincsen az állandó jel-
ű villámhárító berendezés létesítésé-
k. Milyen legyen ez a berendezés? E-
nak az MSZ 274. sz. szabványban — a
obanóanyagot tartalmazó épületekre —
írt, a védendő létesítménytől független,
önálló, antennához hasonló védelem
el meg a legjobban. Fontos követel-
ény, hogy a tartóoszlopok magasságát
y válasszuk meg, hogy a felfogó veze-
y a kazlak felett legalább 2 méter ma-
sságban legyenek. A felfogó anyagát és
eretét a szabvány meghatározza, a vé-
k számát és egymáshoz való távolsá-
t viszont a már említett — a villámhá-
ó védősugarára vonatkozó — szerkesz-
sel lehet megállapítani. Több földelés
almazása esetén ajánlatos azokat egy-
ssal összekötni. Az állandó földelő
zdaságosan kihasználható a szerűkben
akár a kazlak, akár a cséplőgépek vé-
mére létesített villámhárító berende-
sel való összeköttetése útján.

Villámhárító előírásainak szempontjai

A eddig elmondottak alapján megáll-
hatjuk, hogy a villámhárítók hatásos-
sága és védőtere tekintetében kialakult
a még most sem zárult le. A villám-

csapások körülményei ugyanis nem azo-
nosak, s az ellenük alkalmazott védelem
hatása is korlátozott: 100 százalékos vé-
delmet a gazdaságosság határán belül
nem lehet biztosítani. Tény az viszont,
hogy egyetlen épület sem biztosított a vil-
lámcsapással szemben.

Területi adottság

Ezek után szükségszerűen vetődik fel,
hogy mikor, illetve mikor ne írjunk elő
villámhárító berendezést. A kérdésre a
szabvány előírásainak, valamint a helyi
adottságok ismeretében és a gazdaságos-
sági szempontok figyelembevételével ad-
hatunk csak megnyugtató választ. Döntő
fontosságú kérdésként kell kezelnünk a
területi adottságot, vagyis azt, hogy az
adott területen milyen a villámcsapás
gyakorisága, s milyen az épület fekvése
(szabadon álló-e, domboldalon, völgyben
vagy sík területen fekszik-e stb.). Ahhoz,
hogy e kérdésben megfelelő állásfoglalás
alakuljon ki, az egész országra kiterjedő
és megbízható villámkutatói munka
szükséges — megbízható adatokkal és
megfigyelési eredményekkel. Ezen a terü-
leten a Műszaki Egyetem Villamosművek
tanszéke valóban úttörő munkát végzett
és végez. 1958-ig a jelentő szolgálat és a
villámok áramerősségének mérésére szol-
gáló, ún. villámálcák felszerelése csak
szűk területre korlátozódott. 1958-ban a
jelentő szolgálatot a BM — az érdekel-
társminisztériumok és intézmények között
a kérdésben kialakult megfelelő kapcsola-
t után — kiterjesztette az egész ország
területére. Ebbe az alapvető és szinte fél-
mérhetetlen fontosságú munkába bevon-
ták a községi önkéntes tűzoltóság tagjait
is, akik már számos esetben bebizonyí-
tották, hogy lehet rájuk számítani. Per-
sze, a munkájuk még nem mindig hiba-
mentes.

Az épület jellege

Természetesen nem hagyhatjuk figyel-
men kívül a védendő épület jellegét, a
benne feldolgozott vagy raktározott anyag
tűzveszélyességét sem, így pl. a nagyobb
embertömegek befogadására szolgáló, il-
letve tűzveszélyes épületek villámvédelmi
kérdésének megoldása az elsődendő fel-
adat.

Gazdaságosság, takarékoság

Megfontolandó a berendezés gazdasá-
gosságának, a létesítés költségének kér-
dése, továbbá egy adott objektumban a
villámcsapás következtében keletkezhető
kárnak a népgazdaságra kiható következt-
ménye is. Ezért például, ahol a berende-
zés viszonylag kis költséggel megvalósít-
ható és a bekövetkezhető kár jelentős, fel-
tétlenül gondoskodni kell a villámvéde-
lemről. Viszont minden esetben az egy-
szerű takarékoság elveit kell szem előtt
tartanunk.

Könnyű típusú védelmi berendezés

A mezőgazdaság villámvédelmének meg-
oldásánál vizsgálat tárgyává kellene
tennünk a szabványban előírt villámhá-
rító-tartozékokat és szerelvényeket, s azt,
hogy nem lenne-e megvalósítható azok
ésszerű módosítása és főleg olcsóbbá té-
tele. A szabványos villámvédelmi beren-
dezések költsége ugyanis erősen akadály-
ozza azok elterjedését a mezőgazdaság-
ban. Lengyelországban például a problé-
mákból kiindulva, már kidolgoztak egy
olcsó és úgynevezett „könnyű típusú vil-
lámvédelmi berendezést”. E villámhárító-
nak az anyagtakarékoság, az újfajta be-
rendezés szerelésének könnyedsége és egy-
szerűsége kapcsolatban áll a felfogó és a

vezetők anyagának (10 mm² keresztmetsze-
tű, kb. 3,5 mm átmérőjű horganyzott vas-
huzal) megválasztásával. Az anyag kereszt-
metszetének ezt a forradalmi megválasztá-
sát hosszas kísérletek előzték meg. Az ered-
mény a mezőgazdasági villámvédelem
szempontjából bizonyos kompromisszumot
jelent a gazdasági lehetőségek, s bizton-
ságos rendszabályok és a berendezés tar-
tósága szempontjából. Különösen figye-
lemre méltó a lengyel anyagválasztás, ha
más országok 25—30 mm² huzal-kereszt-
metszetre vonatkozó előírásaival összeha-
sonlítjuk. Ezzel az olcsó és könnyű beren-
dezéssel Lengyelországban 1957 óta nagy
mennyiségben látják el a falusi házakat,
elsősorban a villámjártató területeket. Ma
már több tízezer létesítmény rendelkezik
ilyen védelemmel. Habár a részletes mér-
ési adatok még nem ismeretesek, globá-
lisan kb. 25 százalékos kárérték-csökke-
nést jelent a kísérleti területeken. Meg-
ítélésünk szerint rendkívül hasznos lenne,
ha nálunk is foglalkoznának ennek a
könnyű típusú berendezésnek kísérleti be-
vezetésével, s azután a tapasztalt eredmé-
nyek alapján az alkalmazási terület ki-
szélesítésével is.

Amit sürgősen meg kellene oldani...

Úgy gondoljuk, ezekután levonhatjuk a
következtetést: Az említett szempontok
együttes mérlegelésével esetenként kell
elbírálnunk, hogy mikor és milyen villám-
hárító berendezés létesítését kívánjuk
meg. Ebből a szempontból természetesen
csak tájékoztatást igyekeztünk adni, hi-
szen a konkrét előírások meghatározása
nem is lehetett célunk.

Annak érdekében, hogy mind biztonsá-
gosabban tájékozódjunk e természeti je-
lenség elleni védelem területén, hazánk-
ban a következő legfontosabb feladatok
lehetőleg sürgős végrehajtására lenne
szükség:

1. önálló költségvetéssel és megfelelő
hatáskörrel rendelkező társasági bizottság
létrehozása a hazai villámkutató és vil-
lámvédelem egységes irányítására, s
ugyanakkor hazánk külföldi képviselőre;

2. az 1958-ban megkezdett széleskörű
adatszolgáltatáshoz a villámáramerősség-
mérés kiterjesztéséhez és a jelenségek ki-
értékeléséhez szükséges feltételek folya-
matos biztosítása;

3. meg kell teremteni a könnyű típusú
lengyel berendezés kísérleti alkalmazásá-
nak (alkatrészek típusterveinek elkészít-
ése, a szükséges mennyiségű alkatrészek
legyártása, a felszerelés helyének meg-
határozása, a kiértékelés stb.) lehetőségét;

4. a népi demokratikus országok és a
Nemzetközi Villámvédelmi Szervezetek ál-
tal elért eredmények tanulmányozása;

5. a hazai sajátosságoknak kísérleti és
villámkutatói, valamint a villámvédelem
technikájának nemzetközi vonatkozásban
elért eredményeinek megfelelő módosítá-
sára és az MSZ 274—52. számú szabvány
konkrétabbá tételére;

6. rendszeres kell tenni a zivatarokkal,
a villámcsapással és a villámvédelemmel
kapcsolatos felvilágosító munkát.

Befejezésül még valamit: Ha igaz az,
amit egyes szakértők állítanak, hogy boly-
gónk szárazföldjére a minden 24 órában
kitörő 44 ezernyi vilhar folyamán másod-
percenként 100 villám sújt le, akkor való-
ban kellő fontosságot kell tulajdonítanunk
a pusztító hatású légköri jelenség tanul-
mányozásának, és feltétlenül a védekezés
leghatásosabb eszközeinek létrehozására
kell törekednünk.



A kiváló dolgozó
jelvénnel kitüntetett
Góbor László
tű. főrm.



Az ácsi iskolások
érdeklődéssel figyelik
Farkas József peda-
gógus vetítését



Kiváló dolgozó jelvénnel
tüntették ki

A BM Anyagi és Tech Főosztály nemrégiben 1 dolgozó jelvénnel tüntet és 800 Ft pénzzutalomban szesítette a Bács-Kiskun gyei tűzrendészeti osztá rancsnokság gépkocsiveze Góbor László tű. főrm e sat. Góbor elvtárs 50 évé éve teljesít tűzoltó szolgál 1938 óta gépkocsivezető osztásban. A kitüntetés 800 Ft-os pénzzutalm 250 000 km-es balesetr közlekedéssel érdemelte

Szovjet harcosokat tüntettek ki

Előző számunkban beszámoltunk arról, hogy az ideiglenesen Magyarország területén tartózkodó szovjet csapatok mőri egysége ez év szeptemberében három esetben vett részt a község területén előfordult tüzek oltásában. A szovjet harcosok mindhárom esetben kiemelkedő munkát végeztek. Bátor, önfeláldozó közreműködésükért Földes László elvtárs, a belügyminiszter első helyettese a Szovjet Hadsereg 15 tagját a Tűzrendészeti Érem arany fokozatával tüntette ki, 24 harcos pedig a BM Országos Tűzrendészeti Parancsnokság vezetőjének dícsérő oklevelét kapta. A kitüntetések és okleveleket a Nagy Októberi Szocialista Forradalom évfordulóján Horváth Sándor tűzoltóalezredes, a BM Országos Tűzrendészeti Parancsnokság vezetőhelyettese ünnepélyes keretek között adta át a mőri tanácsházán a szovjet harcosoknak.

Nyolc tűzcsapot létesítettek Bakonszegen

Bakonszeg termelőszövetkezeti községben, túlnyomórészt állami beruházásból, törpe vízművet építettek, és a község több lakóházába már a vízvezeték is bevezették. A tervezők a tűzvédelem megerősítésére is gondoltak és a falu főbb pontjain összesen nyolc tűzcsapot létesítettek.

Érdekes kezdeményezés

A polgári járáshoz tartozó Újszentmargita községben a közel jövőben közös önkéntes tűzoltó és önkéntes rendőrtömhont létesítenek. A kezdeményezés sikerén felbuzdulva a járás több községében is terveznek ilyen — kulturális és sportfelszerelésekkel ellátott s a két testület közti baráti együttműködést minden bizonynyal elősegítő — közös „klubokat”.

MI ÚJSÁG ÁCSON?

Az ácsi önkéntes tűzoltóság tagjainak emlékezetében még mindig elevenen él a tavalyi tűzvész. Nem csoda hát, ha minden tőlük telhetőt elkövetnek hasonló eset elkerülése érdekében. Mindenekelőtt nagy gondot fordítanak a megelőzésre, különösképpen a tűzvédelmi propaganda munkára. Nemrégiben pl. Farkas József pedagógus — aki egyben a testület titkára s az úttörő csapat parancsnoka — tartott vetítettképes előadást az általános iskolások részére. Előadásában főleg a tűzkezelkezési

okokkal, elsősorban is a gyermekgyűjtogatásokkal foglalkozott.

Nyikos János bácsi, az ácsi testület 83 éves szertárosa ötvenhat esztendeje áll az önkéntes tűzoltóság szolgálatában. Több, mint félévszázados tűzoltóskodásához nem egy bátor cselekedet, sőt, két emberélet megmentése is fűződik. Bár ma már gyakrabban gyengélkedik, mégis becsülettel dolgozik, ápolja a szereket és felszereléseket, sőt, az elmúlt nyáron még a területfelelősi szolgálatból is példamutatóan kivette a részét. Példája mindenk számára követésre méltó!

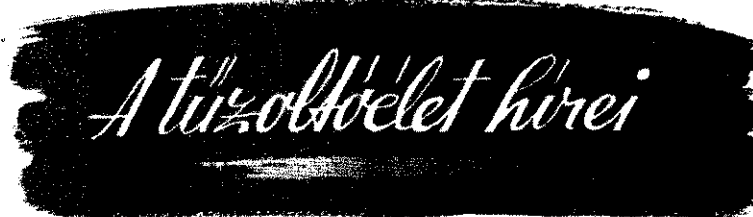

Élénk kultúrélet Berettyóújfalun

A berettyóújfalui tűzrendészeti alosztály és a járási rendőrkapitányság színjátsoi nagy sikerrel játsszák Dobozi Imre Szélvihar című drámáját. A főbb szerepeket Földesi Sándor r. alhdgy., Kálló Ferenc, a járási kultúrotthon gondnoka, Orbán József tű. fhdgy., Bácsó István tű. szkv., Takács Sándor r. szkv. és Török Sándor tű. főrm. alakítják.

Az együttes eddig Újirázon, Nagyrábán, Csökmön, Hencsdán és a járási pártbizottság választmányi ülésének részvevői előtt szerepelt. A közeljövőben Zeákán, Biharkeresztesen, Furtán és Gáborjában mutatkoznak majd be.

Felhívás

A BM Dózsa Sportrepülő Clubja folyó év december 1-ével ismét megindította elméleti tanfolyamait.

BM dolgozók és 15 éven felüli gyermekek legkésőbb december 20-ig még jelentkezhetnek a repülő és ejtőernyős szakosztályokba. Motoros repülő kiképzésre jelentkezhetnek a BM dolgozóknak a középiskola III. és IV. osztályát végző gyermekek, akik előtt — a tanfolyam, illetve a gyakorlati kiképzés elvégzése után — mód és lehetőség nyílik repülőstiszti iskola elvégzésére is.

Részletesebb felvilágosítás: dr. Takács István r. szds. elvtársnál, a Dózsa székházban (Budapest, VI., Eötvös u. 7. sz.). Telefon: 225—086.

Gépjárművezető tanfolyam Sárbogárdon

Az MHS sárbogárdi szete nemrégiben gépjármű motorvezetői tanfolyamot vezetett. A tanfolyam oktatójának magvát a járás rendészeti alosztály gépjárművezetői képezik. Igen hának bizonyul ez a tanfolyam az alosztály kollektívájáj pontjából is, mivel valanyien megszerzik a motorvezetői, ketten pedig a gépjárművezetői jogosítványt.

Megérdemeltél a jutalmat

A sárbogárdi járási bizottság — jó KISZ-mű elismeréséül — egy rög felszereléssel (háló, labda és nadrág) jutalmazta a sárbogárdi járási tűzrendészeti tály KISZ-kollektíváját.

Szeretik a rend

A Komárom megyei 1. rendészeti osztályparancsnok rendkívül nagy gondot az anyagok kezelésére és tározására. Raktárakban gondok például a rend a házilag készített por — elsősorban is Tausch és Juhász szkv. elvtársak dos keze nyomán — szépben szagokoznak a jól értékesebbnél értékesebbok. Példájuk követésre

MAGYAR TŰZ

A magyar tűzoltóság folyó Szerkesztői a szerkesztő bi

Szerkesztő:
Beszteri Lajos
tűzoltószázados.
Szerkesztőség:

V., József Attila u. 2.
Telefon: 121—716.

Feloldó kiadó: Keresztes T.
Közgazdasági és Jogi Könyvkiadó igazgatója.

Terjesztő a Magyar Posta

592428/2 — Zrínyi Nyomda, I

A 83 esztendő s Nyikos
János bácsi — lakó-
ház-ellenőrzésén



A Komárom me-
gyeciek raktárában
mindig példás rend
uralkodik

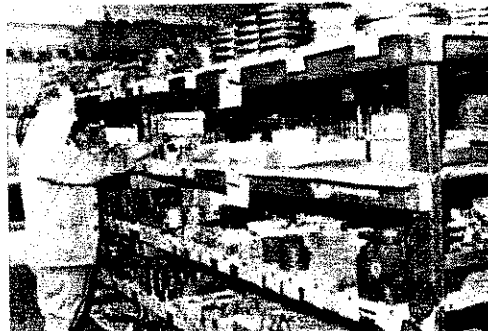

KIVONATOS JEGYZÉKE

	Oldal		Oldal
JANUÁR			
...tanulmányozzuk a marxizmus-leninizmust?	4	Hogy a lényegnél maradjunk...	14
...segíthetik az önkéntes tüzoltóestületek tagjai a párthatározat végrehajtását?	6	Újszerű gyártási eljárásokról. — Polltűrozás helyett pollészteres bevonás	16
...ellulózgyártás új eredményei	8	Tűzjelző hőészlelő	17
...és megyei jegyzetek	10	Az elektrosztatikus festőüzem tűzrendészete	18
...asiat a Gyakorlati Szabályzat módosítására. — Vitacikk	11	A mennykőtől a korszerű villámvédelemig	20
...tüzoltóélet hírei	14	A tüzoltóélet hírei	22
FEBRUÁR			
...ommunizmus építésének kongresszusa	2	AUGUSZTUS	
...zakmai alapvizsga beszámolóinak tapasztalatai	4	Alkotmányunk ünnepeire	3
...kell tennünk a takarékos anyag- és pénzgazdálkodás érdekében?	5	A pártkongresszus tiszteletére. — Az ország tüzoltóegységeinek kongresszusi felajánlásából	4
...r ügyei jegyzetek	8	A pártvezetőségek újjáavasztása előtt	6
...om újítás tüzrendészeti kérdéseiről	10	Ami nem tűnik ki a statisztikából... — Néhány megjegyzés Heves megye fegyelmi helyzetéhez	7
...„Niagara”-tól a „Csepel-Diesel 710”-ig	12	A Bács-Kiskun megyei szakmai alapvizsgák néhány tanulsága	8
...fűtőberendezések	15	Szervezzünk színvonalas megyei versenyeket!	10
...fűtőberendezések	15	Bács-Kiskun és Tolna megyei jegyzetek	12
...fűtőberendezések	15	Az együttműködés jegyében	14
...fűtőberendezések	15	Ipari porrobbanások megelőzése felületaktív anyagokkal — Irta: dr. Csűrös Zoltán akadémikus, Kossuth-díjas műegyetemi tanár	16
...fűtőberendezések	15	Az építési anyagok, épületelemek osztályozása és a tüzrendészeti szabályok alkalmazása	18
...fűtőberendezések	15	A mennykőtől a korszerű villámvédelemig	20
...fűtőberendezések	15	A tüzoltóélet hírei	22
MÁRCIUS			
...tyven esztendeje	3	SZEPTEMBER	
...36 napokra emlékezünk	4	Egyelő az önkéntes tüzoltóság munkájáról szóló párthatározat	3
...mi nagy feladatunk	8	A pártkongresszus tiszteletére. — Az ország tüzoltóegységeinek kongresszusi felajánlásából	4
...k már megtalálták az új élet útját...	10	Készüljünk kulturális seregszemiénkre!	6
...l a versenyfelhívás született... — Látogatás a Csepel Autógyárban	12	Miért égett le 30 hold lábom álló gabona? — A Lajthansági Állami Gazdaságban keletkezett tűz néhány tanulsága	8
...tűl meg erdőlíket a tüztől!	14	Egy alig ismert terület munkájáról. — Látogatás a borsodi szénmedence felvételek menténél	10
...krád megyei jegyzetek	17	Pillanatfelvételek Pest megyéből	14
...akták megvédelmé	18	Ipari porrobbanások megelőzése felületaktív anyagokkal — Irta: dr. Csűrös Zoltán akadémikus, Kossuth-díjas műegyetemi tanár	16
...lohányzási tilalom története	20	Az építési anyagok, épületelemek osztályozása és a tüzrendészeti szabályok alkalmazása	18
...tüzoltóélet eseményei	22	Az atomreaktorok tűzveszélyes oltásáról — röviden	19
APRILIS			
...nap előtt...	3	A mennykőtől a korszerű villámvédelemig	20
...in emléke	4	A tüzoltóélet hírei	22
...36 napokra emlékezünk	4	OKTÓBER	
...deli versenyek és a Gyakorlati Szabályzat módosítása	6	Történelmi napokat élünk	3
...ősen határozatok így...	8	Az 1958. évi szakmai továbbképzés tapasztalatai	4
...gondok, új feladatok Szolnok megyében	10	A szocializmus építésének programja — Az MSZMP KB VII. kongresszusának irányelveiről	5
...ulnak a jövő tüzoltó tisztjei. — Látogatás a Petőfi Tűzoltó Tiszteletképző Iskolában	12	A pártkongresszus tiszteletére — Az ország tüzoltóegységeinek felajánlásából	6
...aktanyakarbantartás néhány kérdéséről	14	A mentő tüzrendészet időszéri kérdéseiről	8
...agmozgatás — anyagszállítás	15	Csongrád és Veszprém megyei jegyzetek	10
...tízül az Országos Építészeti Szabályzat	18	Az instruktóri szolgálat tapasztalataiból	14
...lohányzási tilalom története	19	Az éghető „Hungarocell” jövője az iparban	16
...tyűzesetek tapasztalataiból. — Több, mint 2000 tüzoltó oltotta a londoni vásárcsarnok tüzét	20	Tűzvédelmi estek — a megelőzés szolgálatában	18
...tüzoltóélet eseményei	22	A mennykőtől a korszerű villámvédelemig	20
MÁJUS			
...us elsején	2	NOVEMBER	
...36 napokra emlékezünk	4	November 7-re emlékezünk	3
...alavó — a kongresszusi anyag tanulmányozásához	6	A szovjet katonák segítettek	4
...üzemi és községi hivatásos tüzoltóság átszervezéséről	7	Új feladatok MSZMP-szervezeteink előtt	4
...Csepel D-710-es tartályos gépjárműfecskendő	8	A községekről szóló párthatározat végrehajtása Pest megyében	5
...épülőtérvek tűzvédelméről	15	A mentő tüzrendészet időszéri kérdései	6
...tíj” előtt...	18	Igy láttuk — Néhány megjegyzés a Heves megyei nagygyakorlathoz	8
...tízülünk a BM-bajnokságra!	20	Oszel és télen sem pihennek... — Önkéntes területfeljelölők között Baranya és Borsod megyében	10
...lohányzási tilalom története	20	Sokat várunk tőlük...	12
...tüzoltóélet eseményei	22	A magas épületek tüzrendészeti problémái	14
JÚNIUS			
...tás előtt	3	Tűzoltószerek téli előkészítése	16
...36 napokra emlékezünk	4	A kenőolaj furturolos finomítása	18
...tán túli helyzetről	7	A korszerű villámvédelemről	20
...struktorainkhoz	10	A tüzoltóélet hírei	22
...ményekről — dióhéjban	10	DECEMBER	
...ngyulladásról	14	Újjáavasztják az önkéntes tüzoltóestületek vezetéséit	4
...érdekes és tanulságos tűz- és kárcsatornázó	15	Mit kell tudni a hatóságai bizonyítványról?	5
...és GS-35 típusú ágófejes traktorok szikrafogó-berendezése	16	Három megye — az évvégi számvetési tükrében	7
...elektrosztatikus festőüzem tüzrendészete	18	A mentő tüzrendészet időszéri kérdései	8
...égzőkárulékak őse	20	Hatan — a sok közül...	10
...tüzoltóélet hírei	22	A szakértői tevékenység gyakorlásáról	12
JULIUS			
...retekkel köszöntjük őket és bízunk helytállásukban	3	A Rubin: A szputnyik-város	14
...36 napokra emlékezünk	4	Tűzoltószerek téli előkészítése	15
...árton belüli demokrácia fejlesztése — állandó feladati!	6	A gépjárművek fékberendezései	16
...zoigálási Törvényről	7	A kenőolaj furturolos finomítása	18
...és Zala megyei jegyzetek	8	A korszerű villámvédelemről	20
...juk meg a községekben a tüzoltó-gépjárművek vezetését!	11		22

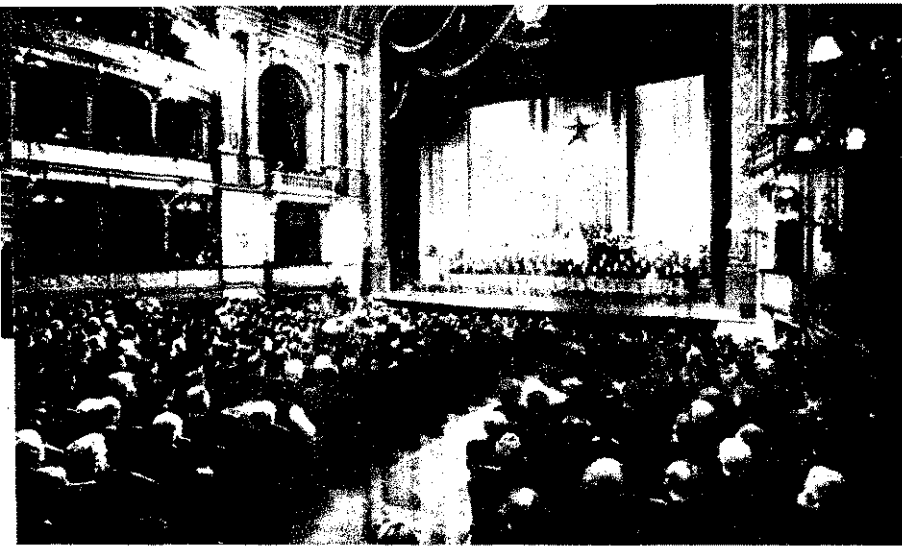

A magyar nép szerte az országban benevű események keretében emlékezett meg a Nagy Októberi Szocialista Forradalom évfordulójáról. Képeinken: Dicsőítőmecsé a Magyar Kultúra Központjában, és Marosán elvtársak az MSZMP II. kongresszusán a Szabvány (ári szovjet) házban.

EGY HONAP eseményeiből

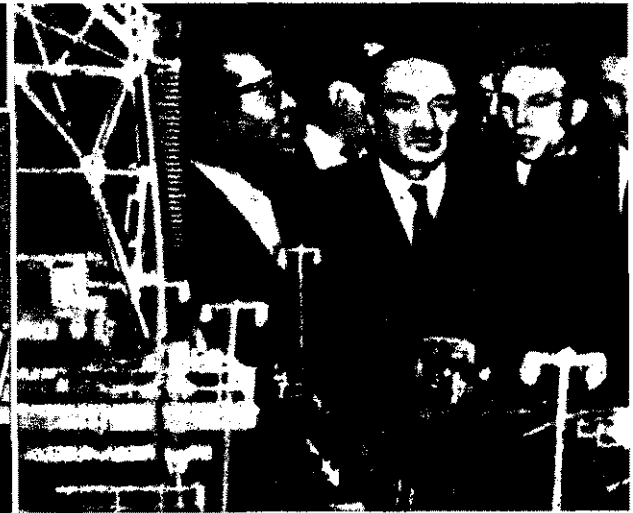

A parlament kifizetőség tagjai baráti beszélgetésnek és csehszlovákiai tapasztalatokról a prágai várban. A Magyar Csehszlovák Kötársaság tagjai által — rendezett fogadáson.

A Magyar Kultúra Központjában a Nagy Októberi Szocialista Forradalom évfordulójának emlékére rendezett mocsári ünnepség.

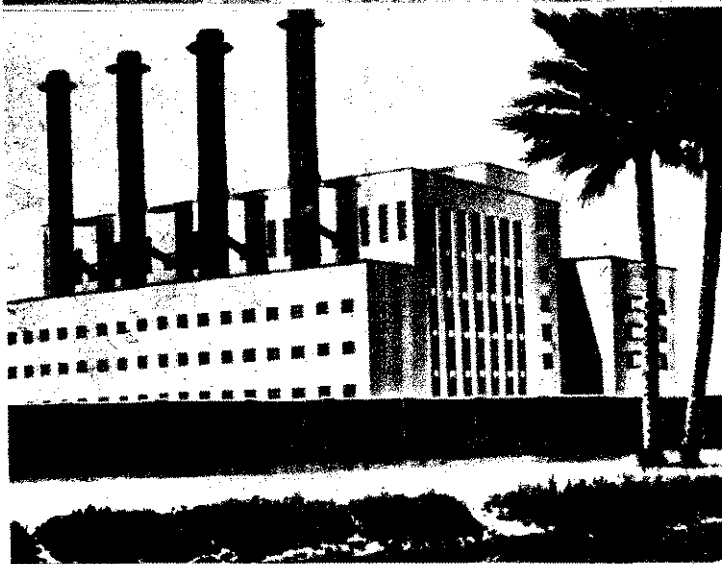

A magyarországi iparban a nagyüzemek mellett a kisipari vállalatok tevékenységükkel hozzájárulnak az ország gazdasági fejlődéséhez. A képen: a Tatabányai Kohászati Vállalat egyik nagyüzemi kapacitásos üzemének.

Tbilisiben a helyi tudományok akadémia épületének fizikai tanszéke sárlái.

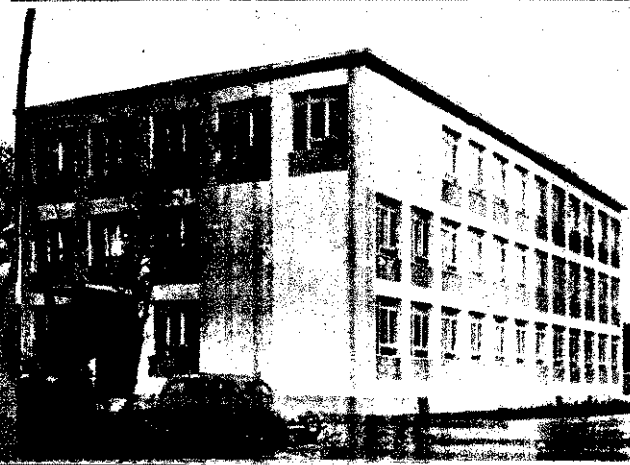
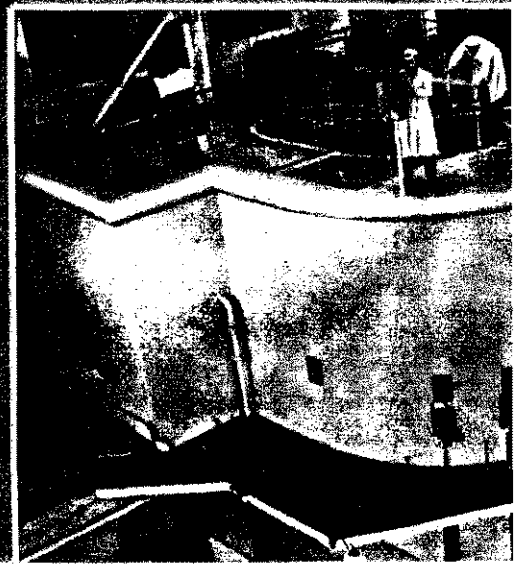

Új, korszerű épület a magyarországi mezőgazdasági, földrajzi, kémiai és fizikai tanszerekkel ellátott köznevelési iskolák építési munkái során. A képen: a köznevelési iskola a város egyik legszebb épületében.

A felszabadított Albánia népének fejlődésének egyik példaképe a textiliparban.

